Loewe bild

TV

bild 9

bild 7

bild 5

bild 4

bild 3

bild 1

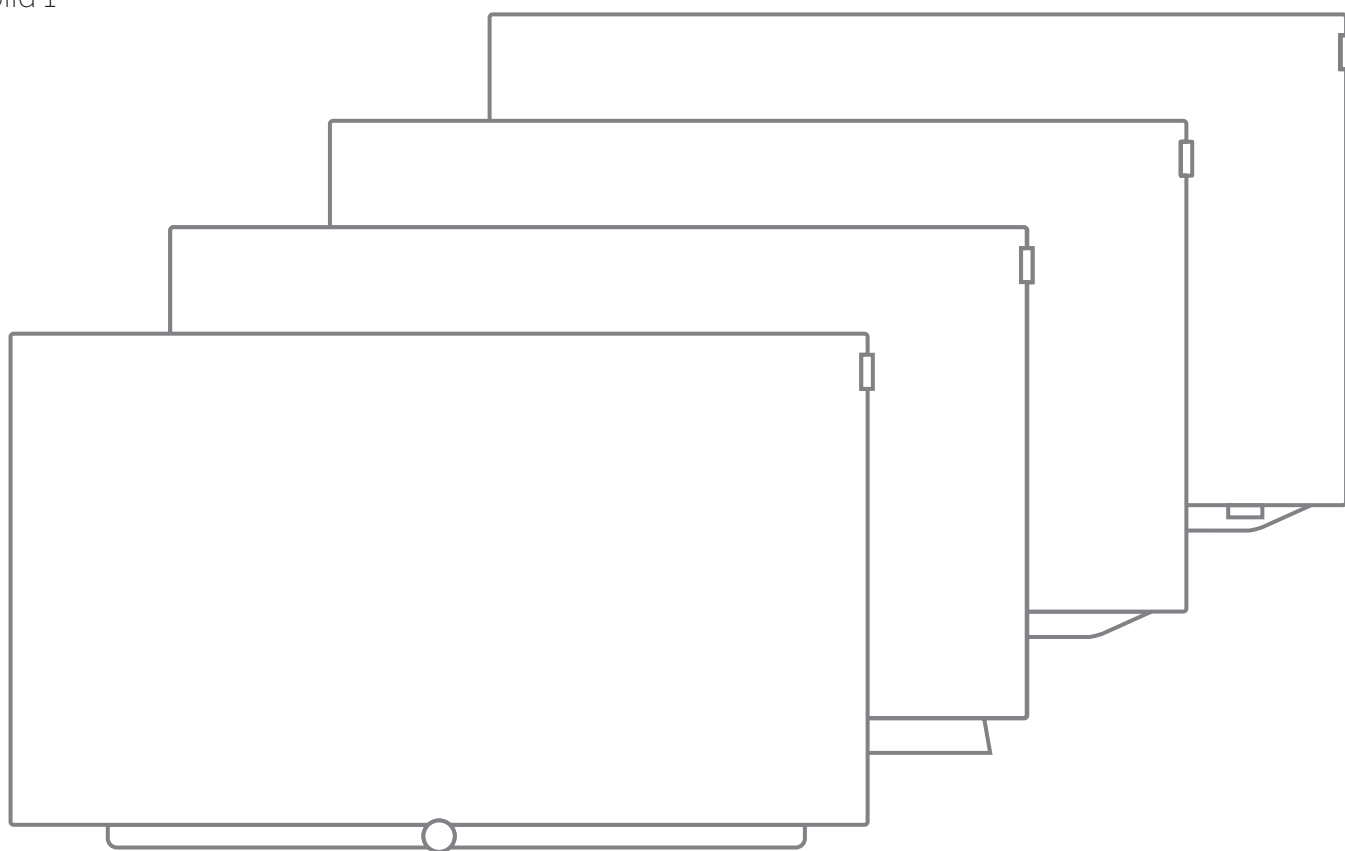

36960112



Gebruikershandboek

LOEWE.

Impressum

Loewe Technologies GmbH
Industriestraße 11
D-96317 Kronach
www.loewe.tv

Redactiedatum 09/18-3.0 PS, TB, SB
© Loewe Technologies GmbH, Kronach
ID: 4.4.74.0

De weergegeven beeldschermgrafieken gelden slechts als voorbeeld. Per toesteltype kunnen de beschikbare hardware/software-onderdelen verschillen.

De Informatie in deze handleiding kan zonder aankondiging worden gewijzigd en houdt geen verplichtingen aan de kant van Loewe Technologies GmbH in.

Allen rechten, ook de vertaalrechten, evenals technische wijzigingen en omissies voorbehouden.



Impressum	2	Bronnen.....	60
Van harte welkom.....	5	Video	62
Over deze gebruikershandboek	5	Video-weergave	62
Veiligheidsaanwijzingen/Waarschuwing.....	6	Extra functies bij DR+ archiefweergave.....	65
Technische instructies	8	Audio	68
Functie van de afstandsbedieningsknoppen	10	Audio-weergave.....	68
Bedieningssoog op het tv-toestel.....	11	Foto.....	70
Aansluitingen achterkant toestel	12	Foto-weergave	70
Tv-toestel voorbereiden	13	Apps.....	72
Opstellen van het tv-toestel.....	13	App-galerij	72
Toestelafdekkingen	13	Browser.....	74
Kabelbevestiging.....	13	DVB-radio	75
Aansluiten van het tv-toestel.....	14	Internetradio.....	76
Tv-toestel in-/uitschakelen.....	16	Screen Mirroring.....	77
Algemene informatie omtrent bediening.....	17	Systeeminstellingen	78
OSD beeldscherm	20	Beeld	79
Toetsinformatie.....	20	Geluid	83
Verklaring van de symbolen.....	20	Zenders.....	85
Automatische menu-info	20	Automatisch zoeken TV+Radio	86
Permanente tijdweergave	20	Manueel zoeken tv/radio	87
Eerste ingebruikname	21	Zenderlijsten TV/radio.....	89
Assistent eerste ingebruikname	21	Persoonlijke lijsten samenstellen/wijzigen.....	90
Tv-toestel als monitor	33	Zenderlijst automatisch actualiseren	91
Weergave Home.....	34	Alle zenderlijsten omzetten	91
Weergave Home - Favorieten	34	Bediening.....	92
TV.....	35	Taal.....	93
Volume instellen.....	35	EPG.....	93
Zender kiezen.....	35	Kinderslot.....	94
Statusaanduiding/Info-Toets.....	37	Energie-efficiëntie.....	95
Functielijst (Menuopties).....	38	Snelstart-modus.....	95
Elektronisch programmablad – EPG.....	39	Software-update.....	96
Teletekst.....	42	OSD beeldscherm.....	101
HbbTV/MediaText.....	44	Tijd en datum.....	101
Beeld-in-beeld (Picture in Picture/PIP).....	45	DVB-instellingen.....	102
Tv draaien.....	46	Beeld in beeld (PIP).....	102
Opnames	47	DR+	103
Digital Recorder	47	Standaardteletekst	104
Televisiekijken met timeshift	47	HbbTV	105
Archiefopname	48	Functie van de Sterretjes-toetsen	105
Multirecording.....	49	Tv draaien.....	106
DR+ archief.....	50	Beeldschermkinematica.....	107
DR+ Streaming	55	Vaste schijf.....	108
Follow me-functie	55	Export logfile.....	109
Multiroom	56	Multimedia/Netwerk	110
Timer	57	Netwerkinstellingen.....	111
		Multimedia-instellingen.....	114
		Home Automation.....	114
		Renderer	114
		Mobile Recording.....	115
		Bluetooth	116
		Amazon Alexa login.....	118

Systeeminstellingen (vervolg)	119	bild 3 (2017)	162
Aansluitingen.....	119	Positie en functie van de connecties (bild 3.65 oled/bild 3.55 oled)	162
Geluidscomponenten	120	Positie en functie van de connecties (bild 3.49/bild 3.43).....	163
Antenne DVB.....	125	Technische gegevens (bild 3.65 oled/bild 3.55 oled/bild 3.49/bild 3.43)	164
Instellingen AV-aansluiting.....	125	Apparatuureigenschappen (bild 3.65 oled/bild 3.55 oled).....	165
Digital Link.....	126	Apparatuureigenschappen (bild 3.49/bild 3.43)	166
HDMI.....	126	bild 3	167
Extra's.....	127	Positie en functie van de connecties (bild 3.55/bild 3.48/bild 3.40)	167
DR+ Streaming	127	Technische gegevens (bild 3.55/bild 3.48/bild 3.40/bild 3.40 FHD)	168
Uitrusting van het tv-toestel.....	128	Apparatuureigenschappen (bild 3.55 dal/bild 3.48 dal/bild 3.40 dal) ...	169
Fabrieksinstellingen herstellen.....	128	Apparatuureigenschappen (bild 3.55/bild 3.48/bild 3.40/bild 3.40 FHD) .	170
Winkel-modus	129	bild 1	171
Conditional Access-module (CA-module).....	130	Positie en functie van de connecties (bild 1.65/bild 1.55).....	171
Externe apparaten	132	Positie en functie van de connecties (bild 1.40/bild 1.32).....	172
Apparaten op de HDMI-aansluitingen	132	Technische gegevens (bild 1.65/bild 1.55/bild 1.40/bild 1.32).....	173
Digital Link HD.....	133	Apparatuureigenschappen (bild 1.65/bild 1.55/bild 1.40/bild 1.32) ..	174
Apparaten op AV-aansluiting	134	bild (toestelgeneriek)	175
Luidsprekersysteem aansluiten (AUDIO OUT).....	136	Signalen via HDMI/AV (PC IN).....	175
Luidsprekersysteem aansluiten (DAL).....	136	Signaalangangsgroepen.....	178
Actieve luidspreker(s) aansluiten.....	137	Accessoires	179
HiFi/AV-versterker aansluiten.....	137	Uitbreidingssets/ombouwsets/kabels	179
Geluidsweergave van externe apparaten.....	138	Manieren van plaatsen (bild 9.65/bild 9.55).....	180
IR-Link	138	Manieren van plaatsen (bild 7.77/bild 7.65/bild 7.55)	181
Seriële interface RS-232C (RJ12).....	138	Manieren van plaatsen (bild 5.65 oled/bild 5.55 oled)	182
Instellen van de afstandsbediening.....	139	Manieren van plaatsen (bild 5.55/bild 5.48/bild 5.40/bild 5.32)	183
De afstandsbediening opleiden	140	Manieren van plaatsen (bild 4.55).....	184
Loewe app	142	Manieren van plaatsen (bild 3.65 oled/bild 3.55 oled/bild 3.49/bild 3.43) .	185
Technische gegevens	146	Manieren van plaatsen (bild 3.55/bild 3.48/bild 3.40)	186
bild 9	146	Manieren van plaatsen (bild 1.65/bild 1.55/bild 1.40/bild 1.32)	187
Positie en functie van de connecties (bild 9.65/bild 9.55).....	146	VESA-standaard	188
Technische gegevens (bild 9.65/bild 9.55).....	147	Milieu	189
Apparatuureigenschappen (bild 9.65/bild 9.55)	148	Afvoer	189
bild 7	149	Licenties	189
Positie en functie van de connecties (bild 7.77/bild 7.65/bild 7.55) ...	149	Verhelpen van storingen	191
Technische gegevens (bild 7.77/bild 7.65/bild 7.55)	150	Foutcodes CA-module	198
Apparatuureigenschappen (bild 7.77/bild 7.65/bild 7.55)	151	Woordenlijst	199
bild 5 oled	152	EG-conformiteitsverklaring	203
Positie en functie van de connecties (bild 5.65 oled/bild 5.55 oled)	152	Index	204
Technische gegevens (bild 5.65 oled/bild 5.55 oled).....	153	Service	208
Apparatuureigenschappen (bild 5.65 oled/bild 5.55 oled).....	154	Codelijst	209
bild 5	155		
Positie en functie van de connecties (bild 5.55/bild 5.48/bild 5.40)	155		
Positie en functie van de connecties (bild 5.32 dr+/bild 5.32)	156		
Technische gegevens (bild 5.55/bild 5.48/bild 5.40/bild 5.32)	157		
Apparatuureigenschappen (bild 5.55/bild 5.48/bild 5.40/bild 5.32) .	158		
bild 4	159		
Positie en functie van de connecties (bild 4.55).....	159		
Technische gegevens (bild 4.55).....	160		
Apparatuureigenschappen (bild 4.55).....	161		

Hartelijk dank,

dat u voor Loewe hebt gekozen en u vertrouwen in onze producten hebt.

Met Loewe hebt u niet alleen voor een moderne en technisch innovatieve televisietoestel gekozen, maar ook voor tijdloos design, pixelscherpe beeldkwaliteit, briljant geluid bij film en muziek en voor intuïtieve bediening met de afstandsbediening van Loewe, uw mobiel of tablet. Kortom: Loewe staat voor perfecte home entertainment.

We wensen u veel plezier met eersteklas home-entertainment van Loewe en zijn blij u als klant te mogen begroeten.

Vele kenmerken, één resultaat: perfecte home-entertainment.



Gewoon meer entertainment.

De bedieningsoppervlakken van Loewe os is intuïtief en grafisch geoptimaliseerd. Zo vindt u snel de gewenste content - van tv tot online.

Zie hoofdstuk: Home bekijken.



Perfecte netwerkgeving.

Dankzij de vele aansluitingsmogelijkheden vormt uw Loewe-tv-toestel al snel uw entertainmentcentrale. Sluit hem aan op internet en met een DVD/Blu-ray-speler, externe luidsprekers enz.



Vaste schijf voor uw tv-archief.

Neem het tv-programma op of pauzeer het en bekijk het op een later tijdstip verder. Naargelang het type toestel op een extern aangesloten USB-stick of op de in de TV ingebouwde harddisk ¹.

Met DR+ (Digital Recording) is dat voor uw Loewe-tv-toestel allemaal geen probleem.

Zie hoofdstuk: Opnames.



Uw contactpersoon.

Graag helpen we u met vragen over uw tv-toestel en andere producten van Loewe.

Zie gebruiksaanwijzing: Service.

Over deze gebruikershandboek

Als u meer wilt weten over een veilig, langdurig en storingsvrij gebruik van het apparaat, adviseren wij u om vóór de ingebruikname van het tv-toestel het hoofdstuk **Veiligheidsaanwijzingen/Waarschuwing** te lezen.

Deze gebruikershandleiding kan voor alle actuele Loewe tv-toestellen worden gebruikt. Naargelang type toestel varieert de apparatuur en het functiebereik van uw tv-toestel.

Het hoofdstuk **Technische Gegevens** is in toestelonderdelen onderverdeeld en informeert u over de apparatuureigenschappen van uw tv-toestel. Bij verschillen in de functiebeschrijvingen wordt naar de apparatuureigenschappen in hoofdstuk **Technische Gegevens** verwezen.

Het hoofdstuk **Glossarium** geeft toelichtingen bij bepaalde begrippen die in het tv-toestel en in de gebruikershandboek worden gebruikt.

Paragrafen die beginnen met het symbool **I**, bevatten belangrijke informatie, tips of voorwaarden voor de volgende instellingen.

Begrippen die u aantreft in het menu of als bedrukking op de afstandsbediening of het tv-toestel, worden **vet** weergegeven in de tekst.

In de beschrijvingen worden de vereiste bedieningselementen links van de tekst die de handelwijze beschrijft, weergegeven.

Afhankelijk van de aangesloten hulpapparaten kunnen de menu's in het tv-toestel afwijken van de hier beschreven menu's.

Al de in deze gebruikershandboek gebruikte zendernamen, getoonde programma-inhoud en afgebeelde foto's, muziktitels, albums en albumcovers gelden slechts als voorbeeld.

De weergegeven afbeeldingsgrafiek dient slechts ter voorbeeld. Per toesteltype kunnen de beschikbare hardware/software-onderdelen verschillen.

Naast de afstandsbediening kan er een PC-toetsenbord op een USB-poort van uw tv-toestel worden aangesloten en worden gebruikt voor het bedienen van het tv-toestel.



Dit symbool verwijst in de gebruikershandboek naar een plek waar het gebruik van een toetsenbord aan te bevelen is.

Met de Loewe app kunt u ook gemakkelijk adressen of zoekcriteria opgeven. Daartoe markeert u simpelweg het invoerveld waarbij de Loewe app automatisch een toetsenbordsymbool weergeeft. Loewe app toetsenbord openen, invoeren en bevestigen.

De gebruikershandboek worden onregelmatig bijgewerkt. We raden u aan af en toe op het ondersteuningsportaal op de homepage van Loewe te kijken.

Algemene informatie omtrent de bediening van het tv-toestel

Informatie over de gebruikersinterface en de algemene bediening van uw tv-toestel vindt u in hoofdstuk **Algemene informatie omtrent bediening**.

Belangrijke opmerking

Loewe is niet verantwoordelijk voor de omvang en de inhoud van de ontvangbare internetdiensten. Dat geldt ook voor het Loewe MediaNet-portaal. Loewe stelt met zijn toestellen het technisch platform ter beschikking, waarmee de ontvankelijkheid van dergelijke diensten in principe wordt mogelijk gemaakt. In verband met wijzigingen in de omvang en de inhoud, met name wat betreft de toekomst en ná het drukken hiervan, kan Loewe geen garanties geven. De ontvangbare internetdiensten zijn geen bestanddeel van de leveringsomvang en kunnen per product en land verschillen.

¹ Beschikbaarheid naargelang type toestel verschillend (zie hoofdstuk **Technische Gegevens - Apparatuureigenschappen** voor uw tv-toestel).

Veiligheidsaanwijzingen/Waarschuwing

Voor uw eigen veiligheid en om onnodige schade aan uw toestel te voorkomen, dient u onderstaande veiligheidsinstructies te lezen en in acht te nemen.

Legenda



Dit symbool duidt op risico's door hoge elektrische spanning.



Dit symbool duidt op brandgevaar.



Dit symbool moet de gebruiker op andere, nader te specificeren risico's opmerkzaam maken.



Dit symbool duidt op gevaren vanwege scherpe randen.

Achterwand toestel niet verwijderen

Waarschuwing: tijdens het openen of verwijderen van de achterwand van het toestel bestaat het gevaar op een stroomstoot en daardoor het risico op zwaar letsel door hoge elektrische spanning.

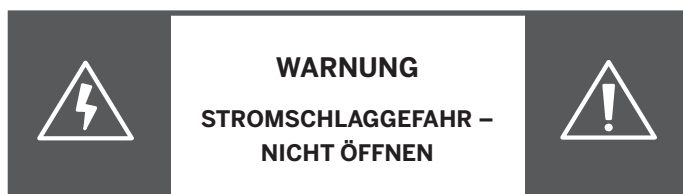

Maak in geen geval zelfstandig de achterwand van het toestel open. Laat reparatie- en onderhoudswerkzaamheden aan uw tv-toestel uitsluitend over aan erkende televisietechnici.

Richt u tot uw vakhandel of onze klantenservice.

Reglementair gebruik en omgevingsvoorwaarden



Dit tv-toestel is uitsluitend voor de ontvangst en weergave van beeld- en geluidssignalen bestemd.



Het tv-toestel is voor droge ruimtes (Woon- en kantoorruimtes) bedoeld. Het mag niet in ruimtes met een hoge luchtvochtigheid (bv. bad, sauna) worden gebruikt.

Wij wijzen erop dat onze tv-toestellen gevoelig kunnen reageren op stof en roestdeeltjes in de omgevingslucht.

Bij overmatige belasting van deze aard kan dit tot beschadiging van het toestel leiden en ervoor zorgen dat het niet meer werkt. Zorg voor een schone omgevingslucht zodat uw toestel niet beschadigd raakt.

De hoge vochtigheid en stofconcentraties veroorzaken kruipstromen in het toestel. Door spanning of brand kan dit tot letselgevaar en schade aan het toestel leiden.

Als het toestel in de open lucht wordt gebruikt, zorgt u er dan voor dat het tegen vochtigheid (regen-, spat- en sproeiwater of condensatie) is beschermd.

Als u het toestel uit de kou in een warme omgeving hebt gebracht, dient u het vanwege de eventuele opbouw van condensvochtigheid ca. een uur uit te laten staan.

Plaats geen met vloeistof gevulde voorwerpen op het toestel. Bescherm het toestel in het algemeen tegen spat- en sproeiwater.

Kaarsen en andere open vlammen moeten te allen tijde uit de buurt van het toestel worden gehouden om verspreiding van brand te vermijden.



Transporteren



Het op onjuiste wijze hanteren tijdens het vervoer kan leiden tot schade aan het beeldscherm en eventueel verwondingen veroorzaken.



Het beeldscherm is van glas of kunststof gemaakt en kan bij onjuiste hantering breken.

Het toestel alleen rechtop laten vervoeren.

Er mag tijdens het transport geen druk op het glas of kunststof geen druk worden uitgeoefend.

Bij tv-toestellen met een OLED-beeldscherm:

Het toestel niet aan de beeldschermuiteinden oppakken. Het correcte gebruik van het tv-toestel wordt in gebruikershandleiding 1 beschreven. Het toestel niet op de onderkant neerzetten om het gevaar op beschadiging en vervuiling te minimaliseren.

Bij tv-toestellen met Loewe-oog:

Dient u erop letten dat bij het transport/hanteren van het tv-toestel het Loewe-oog niet wordt beschadigd.

De tv-toestellen met OLED-beeldscherm van de toestellijnen bild 3, bild 4 en bild 5 hebben een ander verpakkingsconcept dan die van bild 7 en bild 9. Bij deze toestellen kunt u, dankzij het beschermingskarton voor het display, na het uitpakken, het toestel op het beschermingskarton neerzetten, dus op de voorkant.

De tv-toestellen van de toestellijnen bild 9 en bild 7 mogen niet op de voorkant (beeldscherm) worden neergezet.

Bij tv-toestellen met een LCD-beeldscherm:

Het toestel aan de behuizingskanten onder en boven oppakken. Het toestel niet op de onderkant neerzetten om het gevaar op beschadiging en vervuiling te minimaliseren.

Bij tv-toestellen met Loewe-oog:

Dient u erop letten dat bij het transport/hanteren van het tv-toestel het Loewe-oog niet wordt beschadigd.

Als het toestel bij het in -en uitpakken neergezet moet worden, legt u het tv-toestel dan met het gehele oppervlak van de voorkant op een zachte ondergrond. Als ondergrond kunt u bijvoorbeeld een deken of het plastic van het verpakkingsmateriaal gebruiken.

Bij beschadiging van het LCD-beeldscherm waarbij eventueel vloeistof vrijkomt, moet u bij de afvoer van het toestel verplicht plastic handschoenen dragen.

Bij huidcontact met de vloeistof de huid onmiddellijk grondig met water reinigen.

Netsnoer/Stroomvoorziening



Verkeerde spanning kan het toestel beschadigen.



Dit toestel mag uitsluitend op een stroomvoorziening worden aangesloten met de op het typeplaatje aangeduide spanning en frequentie, door middel van de aanwezige ⁽¹⁾/ bijgevoegde netkabel worden aangesloten.

Het netsnoer van het tv-toestel moet eenvoudig zijn te bereiken, zodat het te allen tijde van het net gescheiden kan worden.

Wanneer u het netsnoer eruit trekt, trek dan niet aan het snoer maar aan de behuizing. De kabel in het netsnoer zou beschadigd kunnen raken en kortsluiting veroorzaken wanneer deze weer in het contact wordt gestopt.

Een netsnoer met beschadigde isolatie kan stroomstoten veroorzaken en houdt dus een brandgevaar in. Gebruik nooit beschadigde netsnoeren.

Leg het netsnoer zodanig neer dat deze niet beschadigd kan raken. Ga niet op het netsnoer staan.

Het netsnoer mag niet geknikt of over scherpe randen worden gelegd.

⁽¹⁾ Beschikbaarheid naargelang type toestel verschillend (zie hoofdstuk **Technische Gegevens - Apparatuureigenschappen** voor uw tv-toestel).

Luchtcirculatie en hoge temperaturen



Zoals elk elektronisch apparaat heeft uw tv-toestel lucht nodig voor koeling. Als de luchtcirculatie gehinderd wordt, kan dit brand veroorzaken.

De ventilatiesleuven in de achterwand van het toestel moeten daarom altijd onbedekt blijven. Dek het toestel niet af.

Wandmontage: Laat aan de zijkant, boven- en onderkant ten minste 10 cm vrije ruimte rondom het toestel.

Tafelvoet/standaard: Laat aan de zij- en bovenkant ten minste 10 cm vrije ruimte rondom het toestel.

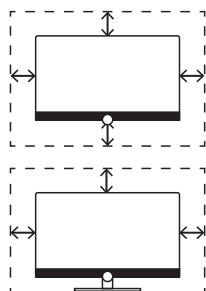

Vreemde voorwerpen



Vreemde voorwerpen aan de binnenkant van het toestel kunnen kortsluiting en brand veroorzaken.

Er bestaat gevaar op letsel en beschadiging.

Voorkom dat metalen delen, naalden, nietjes, vloeistoffen, was en dergelijke door de ventilatiesleuven van de achterwand in het toestel terechtkomen.

Mocht er toch een keer iets in het toestel terechtkomen, haal dan onmiddellijk de stekker uit het toestel en informeer ter controle de klantenservice.

Plaatsing



Een verkeerde of verkeerd gemonteerde opstelpositie brengt kans op ongevallen met zich mee. Toestellen die (om)vallen kunnen letsel en schade veroorzaken.

Tv-toestellen van Loewe zijn gespecificeerd voor accessoires van Loewe. Wij bevelen nadrukkelijk het gebruik van de originele Loewe-opstelpositie aan.

Gebruik geen opstelposities die niet voor uw tv-toestel zijn vrijgegeven!

Neemt u de instructies voor de montage voor de verschillende positieoplossingen in acht! Bij elk product van Loewe is bijbehorende documentatie meegeleverd.

Controleer voor het opstellen van het toestel of de definitieve locatie voor wat betreft het oppervlak (drukgevoeligheid) en stabiliteit (balans) geschikt is voor de belasting door de tv! Dit geldt met name voor hoogglansoppervlakken en oppervlakken van echt hout, houtfineer en kunststofoppervlakken.

Plaats de tv met tafelvoet of standaard alleen op een gelijke, stabiele, loodrechte ondergrond! Het toestel mag met name bij opstelling in of op meubels niet naar voren uitsteken.

Plaats het tv-toestel niet op een ondergrond van stof of andere materialen die zich tussen tafel of standaard en een meubelstuk bevinden.

Laat uw kinderen niet op een meubelstuk klimmen zodat ze niet bij een tv-toestel of de bedieningsapparatuur kunnen komen.

De normale gebruiksstand van de tv moet in acht genomen worden. De tv mag alleen horizontaal rechtopstaand gebruikt worden (A). Bij wandmontage mag de kantelhoek maximaal 10 graden bedragen (B). Het tv-toestel mag in geen geval in stand (C), liggend (D) of aan het plafond hangend (E) worden gebruikt.

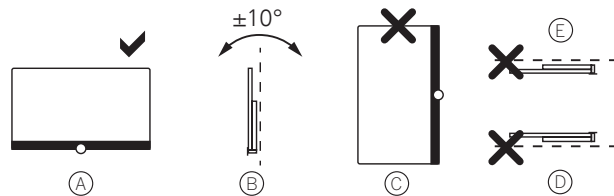

Plaats het toestel zodanig dat het niet is blootgesteld aan directe zonnestrallen of aan extra verwarming door radiatoren!

Plaats het toestel niet op een plek waar sprake van trillingen zou kunnen zijn! Dit kan beschadiging tot gevolg hebben.

Bij opstelposities van door een motor aangedreven externe fabrikanten moet erop gelet worden dat de aanpassing van het tv-toestel niet met de hand wordt gedaan. In het algemeen wordt afgeraden gebruikt te maken van opstelposities van andere fabrikanten met vergrendeling in bepaalde posities.

In het geval dat accessoires van externe fabrikanten worden gebruikt, moet erop worden gelet dat het tv-toestel eenvoudig in de betreffende opstelpositie kan worden aangepast.

Tijdens het aanpassen van het tv-toestel moet er in ieder geval op worden gelet dat de druk, die op het frame van het toestel wordt uitgeoefend, niet te groot is. Juist bij grote displays bestaat het gevaar dat het display beschadigd raakt.

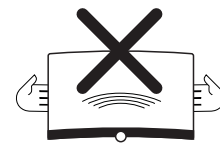

Bij tv-toestellen met OLED-technologie:

De OLED-technologie maakt een constructie met extra dunne display mogelijk. Als u uw tv-toestel op een niet gemotoriseerde opstelling hebt gemonteerd, dient u tijdens het draaien van de tv niet te veel kracht uit te oefenen.

Bij tv-toestellen met VESA-bevestigingspunten:

Voor de montage van een tv-toestel aan een houder volgens de VESA-norm is het gebruik van Vesa-adapterbouten **verplicht**. Zo niet kan dit beschadiging van het tv-toestel veroorzaken.

De Vesa-adapterbouten moeten met een draaimoment van ca. 4 Nm aan het tv-toestel worden bevestigd. Deze zijn via uw vakhandel van Loewe te verkrijgen (zie hoofdstuk **Accessoires**, paragraaf **VESA-standaard**).

Let u erop dat na het uitpakken en het neerzetten van het tv-toestel het verpakkingsmateriaal (TV-does, piepschuim, beschermingsplastic) buiten het bereik van kinderen wordt gehouden.

U dient de aanwijzingen voor de afvoer van verpakking en doos na te leven (zie hoofdstuk **Milieu/ wettelijke voorschriften**, rubriek **afvoer**).

Toezicht



Laat kinderen niet zonder toezicht het tv-toestel manipuleren en laat ze niet in de directe omgeving van het tv-toestel spelen!

Het toestel zou kunnen worden omgestoten, verschoven of van de standplaats naar beneden worden getrokken en personen verwonden.

Laat het ingeschakelde tv-toestel niet zonder toezicht werken!

Geluidsniveau



Harde muziek kan gehoorbeschadiging veroorzaken. Vermijd extreem volume, vooral gedurende langere periodes en wanneer u een koptelefoon gebruikt!

Onweer



Bij onweer haalt u het netsnoer en alle aangesloten antennekabels uit het tv-toestel!

Wanneer u een netwerkkabel hebt aangesloten op de LAN-aansluiting, moet u deze verwijderen!

Overspanning door blikseminslag kan het toestel zowel via de antenne-installatie als het stroomnet beschadigen.

Ook bij langere afwezigheid moeten het netsnoer en alle aangesloten antennekabels uit het tv-toestel worden gehaald.

Reiniging en verzorging/Chemicaliën



Schakel het tv-toestel voor reiniging met de lichtnetschakelaar uit!



Beschadiging door chemicaliën kunnen gevaar kunnen spannings- en brandgevaar veroorzaken.

Stel het toestel of de accessoires daarom principieel nooit aan agressieve (bv. bijtende) chemicaliën zoals logen of zuren bloot!

Reinig het tv-toestel, het voorvenster en de afstandsbediening uitsluitend met een vochtige, zachte, schone en kleurneutrale doek zonder agressief of schurend reinigingsmiddel!

Bij tv-toestellen met met luidsprekeropeningen van textiel: De luidsprekeropening dient regelmatig met een zachte stofzuigerborstel te worden gestofzuigd!

Bij vervuiling of vlekken met een zachte kleurneutrale doek bevochtigd met water en afwasmiddel of een gebruikelijke vlekkenvloeistof de vlekken langzaam wegwrijven! U kunt de vlek ook direct met in de winkel verkrijgbare droge vlekken spray behandelen (Poeder opzuigen).

Bevochtigd de gespannen stof niet direct met neutraal wasmiddel of vlekverwijderaar (Risico op kringvorming)! Gebruik geen oplosmiddel om de stof te reinigen!

Sla bij gebruik van vlekverwijdermiddelen op de gebruiksaanwijzing van de fabrikant!

Bij de reiniging van luidsprekerpanelen met nicotineaantasting bestaat een groter risico op kringvorming.

Televisiekijken met de 3D-functie⁴



Lees de onderstaande veiligheidsvoorschriften alvorens u de 3D-functie van uw tv-toestel gebruikt.

Gebruik voor de Loewe 3D-televisietoestellen uitsluitend de Loewe 3D-bril, die u als accessoire bij uw Loewe-vakhandelaar kunt aanschaffen.

Slechtziende personen kunnen 3D-effecten mogelijk niet of slechts beperkt waarnemen. Personen die hevig reageren op flikkerende beelden (bijv. bij epilepsie), mogen de 3D-functie uitsluitend gebruiken na overleg met hun behandelende arts.

Het kan enige tijd duren alvorens u gewend bent aan het dragen van een 3D-bril en u de 3D-effecten perfect kunt waarnemen. Wanneer u zich bij het bekijken van 3D-materiaal misselijk, duizelig of onpasselijk zou voelen, dient u het gebruik van de 3D-functie onmiddellijk te staken.

Houd toezicht op kinderen terwijl ze 3D-materiaal bekijken, aangezien de kans bestaat dat ze er gevoelig op reageren.

Las na het bekijken van een 3D-film een langere pauze in, zodat u zich volledig kunt ontspannen. Anders kan het leiden tot hoofdpijn, vermoeidheid, duizeligheid of onpasselijkheid.

Ga comfortabel zitten voor het 3D-televisietoestel en zorg voor een goede steun. Op die manier voorkomt u lichamelijk letsel ten gevolge van reacties op extreme 3D-beelden.

Laat geen kunstlichtbronnen (bijv. energiespaarlampen) branden tussen het 3D-toestel en de 3D-bril. Daardoor kan de infraroodontvangst worden beïnvloed of kan het tv-beeld flikkeringen vertonen.

Technische instructies

Aanwijzingen voor ingebouwde/aangesloten harde schijf

Het met de netschakelaar uitschakelen van het tv-toestel terwijl het werkt, alsmede een onverwachte onderbreking van de stroomvoorziening kunnen het bestandssysteem van de vaste schijf beschadigen met als gevolg het verlies van de opgenomen uitzendingen.

Tijdens het kopiëren naar een USB-opslagmedium mag u het opslagmedium in geen geval loskoppelen van het tv-toestel. Wij raden u aan het toestel eerst in de stand-bymodus te schakelen alvorens het met de netschakelaar uit te schakelen.

Mocht het tegen alle verwachting in tijdens gebruik toch nog tot problemen met de harde schijf komen, kunt u een test uitvoeren. Afgezien daarvan kan het formatteren van de harde schijf uitkomst bieden. Daarbij wordt echter wel alle inhoud van de harde schijf gewist. U bereikt de desbetreffende menupunten via de **Systeminstellingen → Bediening → andere ... → Vaste schijf**.

Loewe kan niet aansprakelijk worden gesteld voor verlies van gegevens die zich op de ingebouwde vaste schijf⁴ van uw tv-toestel bevinden. Ter voorkoming van gegevensverlies adviseren wij u belangrijke opnames te kopiëren naar een extern opslagmedium.

⁴ Beschikbaarheid naargelang type toestel verschillend (zie hoofdstuk **Technische Gegevens - Apparatuureigenschappen** voor uw tv-toestel).

Aanwijzingen bij het LCD-/OLED-beeldscherm

Het door u aangekochte tv-toestel met LCD-beeldscherm resp. OLED-beeldscherm voldoet aan de hoogste kwaliteitseisen inclusief geslaagde toetsing op pixelfouten.

Ondanks de grote zorgvuldigheid die aan de dag wordt gelegd bij het vervaardigen van het beeldscherm, kunnen wij om technologische redenen niet voor 100% uitsluiten dat sommige subpixels defecten vertonen.

Wij hopen dat u begrijpt dat dergelijke effecten, zolang ze binnen de door de norm bepaalde grenzen liggen, niet kunnen worden beschouwd als toestelgebreken zoals bepaald in de garantie.

Bij tv-toestellen met LCD-technologie:

Vermijd de weergave van stilstaand beeld gedurende een lange tijd. Het is mogelijk dat er restbeelden achterblijven.

Bij tv-toestellen met OLED-technologie:

Het begrip "OLED" (Eng. Organic Light Emitting Diode) staat voor een beeldtechnologie op basis van zelfverlichtende beeldpunten, die duidelijke voordelen biedt m.b.t. beeldkwaliteit en performance.

Onder bepaalde omstandigheden kunnen door voortdurende en eenzijdige belasting van het OLED-materiaal onomkeerbare restbeelden ontstaan.

Restbeelden kunnen ontstaan door langdurige gebruik van statische beeldinhoud zoals onveranderd beeld, ondertitels of teletekst, voortdurend herhaalde diashows of videosequenties, statische weergaven als presentatiemonitor of bij games, zwarte balken bij bepaalde beeldformaten.

Deze beeldresten zijn geen gebreken in de zin van de garantie.

Om ze te verminderen heeft Loewe een speciaal algoritme ontwikkeld om beeldinhouden te herkennen.

Bij te lang stilstaande beelden schakelt het toestel zelfstandig over op een beeldscherm-sparende contrastmodus. Wanneer het toestel opnieuw bediend wordt, gaat het meteen terug in de normale toestand. Daarnaast wordt het contrast van menuvensters na één minuut stapsgewijs gereduceerd of transparant weergegeven.

Onder normale kijkomstandigheden treden dit soort restbeelden niet op.

Aanwijzingen betreffende kinematica

De Loewe-tv-toestel-types bild 9 en bild 7 zijn uitgerust met een kinematica, die de TV bij aan- en uitschakelen naar boven of naar beneden beweegt, waardoor de luidsprekerafdekking te voorschijn komt of wordt verborgen.

Let erop dat er geen externe kracht tegen de beweging in mag gaan die het proces zou kunnen verhinderen. U hebt de mogelijkheid om via het menu de positie van de kinematica vast te stellen of om de functie te deactiveren.

Meer informatie vindt u in hoofdstuk **Systeem-instellingen**, rubriek **Bediening – Beeldscherm-kinematica**.

Software-Update

Uw Loewe TV-toestel biedt de mogelijkheid de software te actualiseren.

Bij de software-update (pakketupdate) worden al de softwareversies in het tv-toestel geëvalueerd en indien nodig geactualiseerd.

Meer informatie vindt u in hoofdstuk **systeem-instellingen**, rubriek **bediening – software-update**.

Tips voor de OLED-calibratie

■ Alleen bij toesteltypen met OLED-beeldscherm¹.

Om de hoge kwaliteit van de beeldweergave te verkrijgen, voert uw Loewe tv-toestel helemaal automatisch op regelmatige afstanden een kalibratie uit. Zo worden overvloedige TFT-capaciteiten ontladen en zogenaamde beeldklevende effecten/"dubbelbeelden" verwijderd.

Bij het uitschakelen van het tv-toestel via de afstandsbediening wordt, indien nodig, het kalibratie-proces opgestart. Dit duurt maximaal dertig minuten.

Gedurende deze tijd mag de stroomtoevoer van het tv-toestel via de netschakelaar niet onderbroken worden.

Na afloop van het kalibratie-proces schakelt het tv-toestel over op de Standby-modus.

Het kalibratieproces vindt niet plaats tijdens het gewone gebruik van het tv-toestel en beperkt daarom ook niet het gebruik van het tv-toestel.

Wanneer het kalibratie-proces afgebroken wordt door voortijdig inschakelen van de tv, start het tv-toestel een nieuwe kalibratie-poging wanneer het toestel weer uitgeschakeld wordt.

Daarnaast hebt u de mogelijkheid om op elk moment handmatig via het gebruikersmenu van uw Loewe tv-toestel een vernieuwing te triggeren.

OLED-kalibratie oproepen

HOME

HOME: Weergave **Home** oproepen.



◀ ▶ ▲ ▼ **Systeeminstellingen** selecteren,
OK Systeeminstellingen oproepen.

▼ ▲ **Beeld** selecteren,
▶ Naar volgende kolom wisselen.

▼ ▲ **andere ...** selecteren,
▶ andere instellingen oproepen.

▼ ▲ **OLED-kalibratie** selecteren,
OK oproepen.

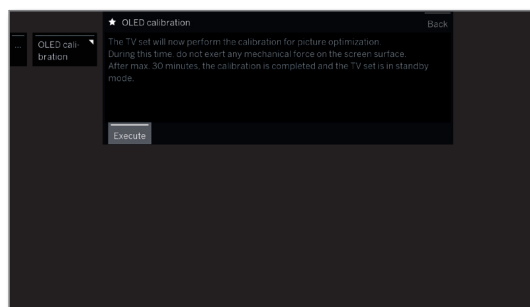

Een omvangrijke kalibratie van de OLED's is elke 1500 uur nodig. Ook deze start automatisch na het uitschakelen van het tv-toestel via de afstandsbediening.

De duur bedraagt maximaal een uur. Indien het proces niet kon worden voltooid, wordt u hierover geïnformeerd via een boodschap op het scherm.

Na afloop van het kalibratie-proces schakelt het tv-toestel over op de Standby-modus.

¹ Beschikbaarheid naargelang type toestel verschillend (zie hoofdstuk **Technische Gegevens - Apparatuureigenschappen** voor uw tv-toestel).

Functie van de afstandsbedieningsknoppen

Per geselecteerde bedieningsmodus (TV/Video/Audio/Foto/Apps) en functie (z.B. DR+, EPG, PIP, Teletext, HbbTV enz.) kan de beschikbaarheid van knoppen afwijken van de hier beschreven beschikbaarheid (zie het overeenkomstige hoofdstuk).

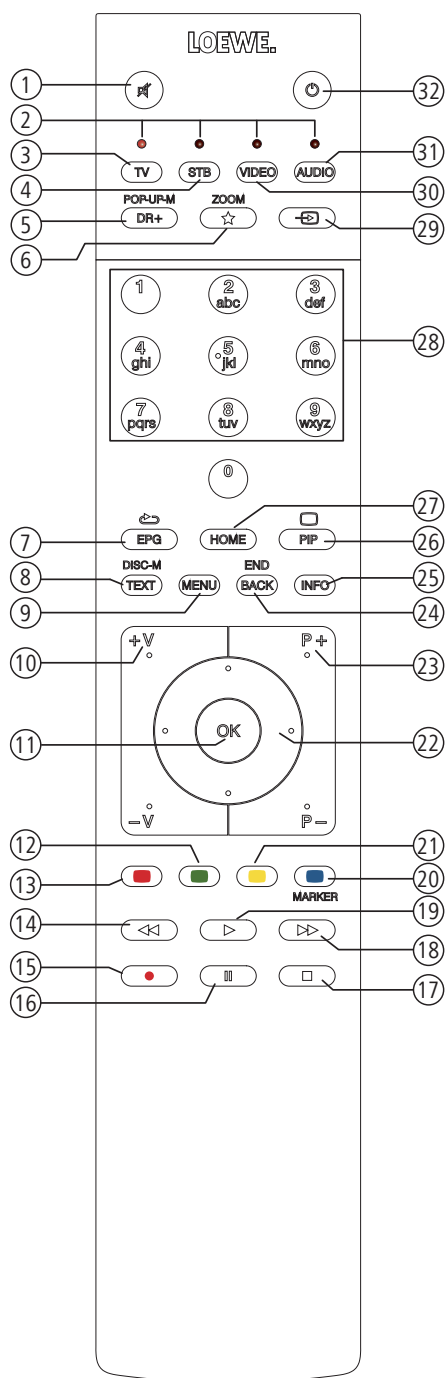

- ① Geluid uit/aan.
- ② LED-weergave voor actueel bediend apparaat.
- ③ Tv-modus oproepen.
- ④ Afstandsbediening voor Set-Top-box omschakelen ⁽¹⁾ (Voorinstelling: Apple TV).
- ⑤ Kort: DR+ archief oproepen.
Lang: Timer oproepen.
- ⑥ Kort: Huidig object aan Home-favorieten toevoegen.
Lang: App-galerij oproepen (standaardfunctie) ⁽¹⁾.
- ⑦ EPG (elektronisch programmablads) in-/uitschakelen.
- ⑧ Teletext/MediaText ⁽²⁾ in-/uitschakelen.
- ⑨ Kort: Functielijst voor actieve bedrijfsmodus oproepen.
Lang: Systeeminstellingen oproepen.
- ⑩ **V+/V-** Volume verhogen/verlagen.
- ⑪ Kort: Zenderlijst oproepen.
Lang: uitgebreide Zenderlijst oproepen.
In het menu: bevestigen/oproepen.
- ⑫ Kleurtoets groen: scherm aan/uit in de audio/radiomodus.
- ⑬ Kleurtoets rood: extra dienst van uw voorkeur, indien beschikbaar, starten ⁽²⁾.
- ⑭ kort: achterwaarts springen.
lang: terugspoelen.
- ⑮ Kort: directe opname (met vaststelling van de opnameduur) ⁽³⁾.
Lang: directe opname (One Touch Recording) ⁽³⁾.
- ⑯ Pauze / Uitgesteld televisiekijken starten/pauzeren ⁽³⁾.
- ⑰ Stop / Uitstel beëindigen (terug naar live-beeld) ⁽³⁾.
- ⑱ Kort: vooruitspringen.
Lang: voorwaarts spoelen.
- ⑲ Weergave / Uitgesteld televisiekijken starten/voortzetten ⁽³⁾.
- ⑳ Kleurtoets blauw: zenderfunctielijst oproepen (Taal/geluid, ondertitelen of kanaal/videospoort selecteren).
- ㉑ Kort: kleurtoets geel: verloop oproepen.
Lang: kleurtoets geel: laatste zender oproepen.
- ㉒ ◀ ▶ ▶ ▶ Navigatie in de gebruikersinterface, objecten selecteren.
In het menu / in lijsten: selecteren/instellen.
- ㉓ **P+/P-** volgende/vorige zender.
- ㉔ Kort: stap/niveau terug.
Lang: alle weergaven sluiten.
- ㉕ Kort, tijdens een scherminlassing: infoweergave, contextgevoelige informatietekst die antwoord geeft op vragen over uw tv-toestel.
Kort, zonder scherminlassing: statusaanduiding oproepen.
Bij geopende statusaanduiding en opnieuw indrukken detailinformatie voor het programma oproepen.
Lang: toelichtingen bij de toetsen weergeven.
- ㉖ PIP (beeld-in-beeld) in-/uitschakelen.
- ㉗ Weergave Home openen/sluiten.
- ㉘ Zender met cijferknoppen direct selecteren.
In het menu: cijfers of letters invoeren.
- ㉙ Bronnen oproepen
- ㉚ Afstandsbediening voor Video-Device omschakelen ⁽¹⁾ (Voorinstelling: BluTech Vision 3D)
- ㉛ Radiomodus oproepen (standaardfunctie) ⁽¹⁾.
- ㉜ Toestel inschakelen (netschakelaar moet ingeschakeld zijn) of in standby schakelen.
Kort indrukken bij ingeschakeld toestel: tv-toestel en alle via de HDMI-interface aangesloten CEC-ingeschakelde apparaten in standby schakelen (systeemstandby).

⁽¹⁾ De functies van de toetsen kunnen gewijzigd worden. De beschrijving heeft betrekking op de standaardinstelling. De in de fabriek ingestelde standaardinstellingen van de apparaattoetsen kan per firmwareversie van de afstandsbediening verschillen.

⁽²⁾ Afhankelijk van de instellingen HbbTV-modus in/uit, startgedrag van HbbTV-zender (**Systeeminstellingen** → **Bediening** → **andere ...** → **HbbTV**).

⁽³⁾ Naargelang type toestel op een extern aangesloten USB-harddisk of de in het tv-toestel ingebouwde harddisk (zie hoofdstuk **Technische Gegevens - Apparatuureigenschappen** voor uw tv-toestel).

Functies van de bedieningselementen ¹

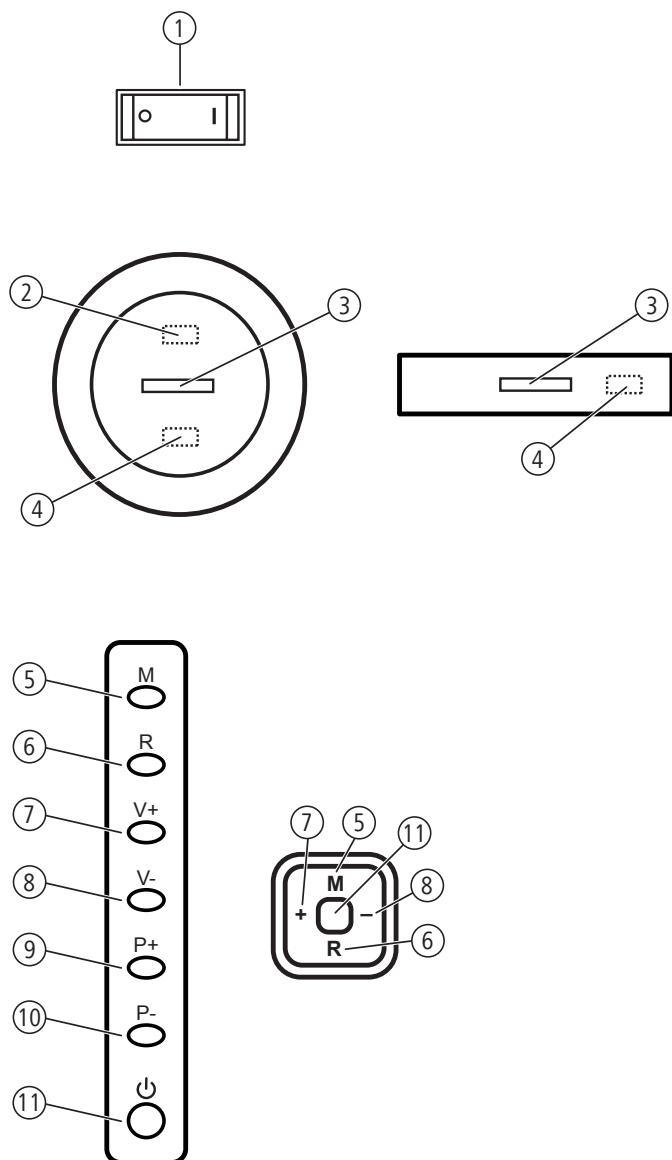

① Netschakelaar:





Zet het tv-toestel **altijd** eerst in de stand-bymodus alvorens het met de netschakelaar uit te schakelen.

De stand van de netschakelaar voor uw tv-toestel vindt u in hoofdstuk **Technische Gegevens**.

② Infrarot-Sender:

Bij de weergave van 3D-materiaal¹ wordt de 3D-bril Loewe Active Glasses 3D via de infraroodzender aangestuurd.

③ Scherm:

-  Wit: Tv-toestel in standby (gereedheid).
Naar gelang van de omgevingslicht wordt het witte ledlampje gedimd en brandt in verschillende sterktes (OPC)¹.
Als het tv-toestel zich in de snelstartmodus bevindt, dan wordt het witte ledlampje niet gedimd en brandt het op volle sterkte.
-  Wit, pulserend: Tv-toestel schakelt in.
-  Groen: Tv-toestel in bedrijf.
-  Rood: Timeropname actief.
-  Blauw/ turkoois: Tv-toestel in stand-bymodus en achtergronddienst actief (EPG-gegevensupdate, software-update of streaming-serverfunctie¹, OLED-kalibratie¹).

④ Infraroodontvanger:

Infraroodontvanger voor het ontvangen van commando's van de afstandsbediening..

⑤ Toets M /Joystick richting M:

Tv-toestel in stand-by modus: Tv-toestel met de laatst geselecteerde modus (TV/Radio) inschakelen.
Tv-toestel ingeschakeld: bediening op het toestel oproepen.
Bediening op het toestel: omhoog ▲.

⑥ Toets R/Joystick richting R:

Tv-toestel in stand-by modus: Tv-toestel met de laatst geselecteerde modus (TV/Radio) inschakelen.
Tv-toestel ingeschakeld: overschakelen tussen tv-modus en radiomodus.
Bediening op het toestel: omlaag ▼.

⑦ Toets V+ /Joystick richting + :

Tv-toestel in stand-by modus: Tv-toestel met de laatst geselecteerde modus (TV/Radio) inschakelen.
Tv-toestel ingeschakeld: Volume verhogen.
Bediening op het toestel: naar rechts ►.

⑧ Toets V- /Joystick richting - :

Tv-toestel in stand-by modus: Tv-toestel met de laatst geselecteerde modus (TV/Radio) inschakelen.
Tv-toestel ingeschakeld: Volume verlagen.
Bediening op het toestel: naar links ◀.

⑨ Toets P +:

Tv-toestel ingeschakeld: Programma + (volgende zender).

⑩ Toets P -:

Tv-toestel ingeschakeld: Programma - (vorige zender).

⑪ In-/uitschakelknop / Joystick indrukken:















Inschakelen uit de stand-bymodus.
Uitschakelen in de stand-bymodus.

¹ Verkrijgbaarheid en stand naargelang type toestel verschillend (zie hoofdstuk **Technische Gegevens - Apparatuureigenschappen** voor uw tv-toestel).

Functie van de aansluitingen

De stand, beschikbaarheid en aantal aansluitingen bij uw tv-toestel variëren naargelang het type toestel.

GEDetailleerde informatie voor de stand en functie van de aansluitingen voor uw tv-toesteltype vindt u in hoofdstuk **Technische Gegevens**.

Anschluss:	Beschriftung:	Funktion:
	AC IN	Netaansluiting
	LAN	Netwerkaansluiting
	HDMI 1 ARC	HDMI-ingang 1 (met A udio R eturn C hannel)
	HDMI 2	HDMI-ingang 2
	HDMI 3	HDMI-ingang 3
	HDMI 4	HDMI-ingang 4
	ANT TV	Antenne/kabel analoog / DVB-T/T2 / DVB-C
	ANT SAT 1	Satellietantenne (Sat-tuner 1) DVB-S/S2
	ANT SAT 2	Satellietantenne (Sat-tuner 2) DVB-S/S2
	SPDIF OUT	Audio-uitgang (digitaal)
	USB 3.0	USB-aansluiting
	USB	USB-aansluiting
	HEADPHONE	Hoofdtelefoonaansluiting
	AUDIO OUT	Audio-uitgang (analoog) L/R
	RS-232C	Seriële interface
	AV	Micro-AV-bus
	MOTOR UNIT	Aansluiting voor een gemotoriseerde draaivoet.
	DIGITAL AUDIO LINK	Surround-audio-uitgangen (digitaal)
	COMMON INTERFACE	CI-slot
		Aansluiting voor Kensington-slot

Opstellen van het tv-toestel

Opstellingsopties/installatie-instructies

Monteer de meegeleverde hulpmiddelen voor de opstelling. Houd hierbij rekening met de instructies in de bijbehorende montagehandleiding.

U kunt bij uw Loewe-speciaalzaak diverse hulpmiddelen krijgen om uw toestel op verschillende manieren te plaatsen.

Bij het kiezen van de opstellingsplaats dient u erop te letten dat er geen fel licht of zonlicht rechtstreeks op het scherm valt. Dat kan weerkaatsingen veroorzaken die het beeld beïnvloeden.

Als richtwaarde voor de kijkafstand is de functie Drievoudige schermdiagonalen beschikbaar (bijv. voor 55 inch toestel ca. 4,2 m voor het SD-sigitaal). Bij een HD/UHD-sigitaal kan de kijkafstand worden verminderd.

Toestelafdekkingen

Afdekkingen voor aansluitingen aan de achter- en de zijkant ¹

Om de achterste kabelafdekkingen te verwijderen trekt u deze gewoon van het toestel af.

Om de kabelafdekkingen weer aan te brengen zet u de tappen op de bovenrand van de afdekking in de passende uitsparingen van de toestelachterwand en kantelt u de afdekking naar beneden tot deze vastklikt in de toestelachterwand.

De afdekking aan de zijkant van het tv-toestel kan eventueel geheel worden verwijderd. Hiervoor opent u de afdekking tot aan de aanslag en trekt u met geringe kracht aan de geopende afdekking.

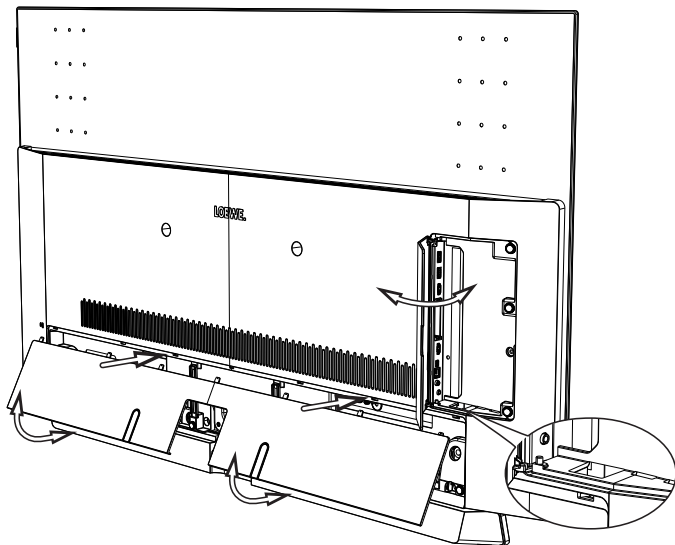

Daardoor zal de afdekking losklikken waardoor de aansluitzone vrijkomt. Om de afdekking in te zetten drukt u deze simpelweg weer terug in de beugels.

De kabelopening verbindt de aansluitingen aan de zijkant en de achterkant. U kunt de kabel van de aansluitingen aan de zijkant doorvoeren en samen met de kabelaansluitingen aan de achterkant vastbinden.

Kabelbevestiging

Met de in de leveringsomvang meegeleverde klittenbandkabelbinders kunt u de achterste aansluitkabels bevestigen.

Bij de plaatsing van het tv-toestel op een tafelvoet vindt de bevestiging van de aansluitkabels plaats op de tafelvoet (zie afbeelding).

Als u gebruik maakt van een wandhouder (Wall Mount die als accessoire bij de vakhandelaar verkrijgbaar is) wordt de aansluitkabel aan beide uitsparingen aan de achterzijde van het toestel bevestigd (zie afbeelding).

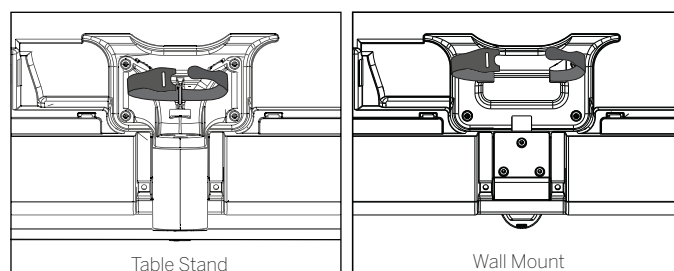

Als het type toestel ¹ met de uitklapbare kabelhouders (A) is uitgerust, kunt u de aansluitkabel aan de achterzijde eveneens aan de achterzijde van de behuizing bevestigen.

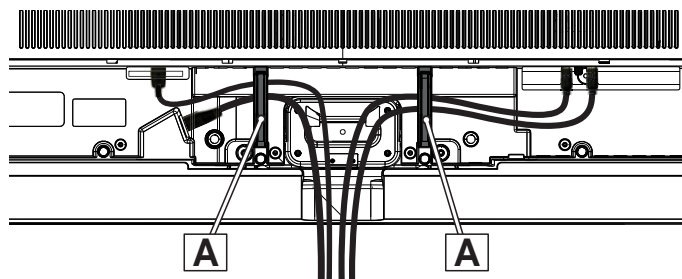

¹ Beschikbaarheid naargelang type toestel verschillend.

Aansluiten van het tv-toestel

Aansluiten op het stroomnet

Sluit het tv-toestel aan op een 220 - 240 V-stopcontact:

Met ingebouwde stroomkabel: De stekker van de aan het tv-toestel bevestigde stroomkabel in een stopcontact steken.

Met een externe stroomkabel: Eerst de kleine stekker (stekker voor kleine apparaten) van de stroomkabel in de stroomaansluiting (AC IN) van het tv-toestel steken en vervolgens de grote stekker (eurostekker) aansluiten op het stopcontact.

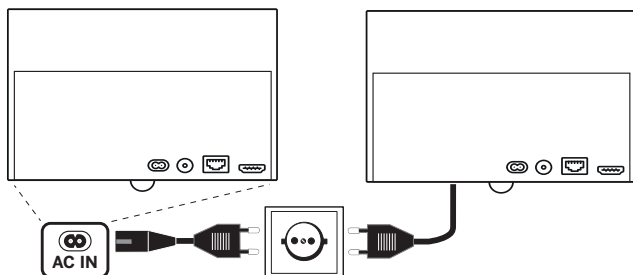

Antennes ¹ aansluiten

Kabel (analoog)-/DVB-C-/DVB-T-antenne:

steek de aansluitkabel van een antenne-, kabelinstallatie of van een kamerantenne in de ingang **ANT TV**.

Als u een analoge kabel-/DVB-C-aansluiting en een DVB-T-antenne naast elkaar wenst te gebruiken, dient u een externe antenneomschakelaar te gebruiken (verkrijgbaar in de gespecialiseerde handel).

Satellietantenne DVB-S:

afhankelijk van de gebruikte satellietinstallatie sluit u telkens een aansluitkabel, afkomstig van de multischakelaar of rechtstreeks van de LNC, aan op de ingangen **ANT SAT1** en **ANT SAT2** van het tv-toestel.

Bij het aansluiten van het tv-toestel op een centrale éénkabelantenne sluit u de ingangen **ANT SAT1** en **ANT SAT2** rechtstreeks aan op het passende SAT-antennecontact.

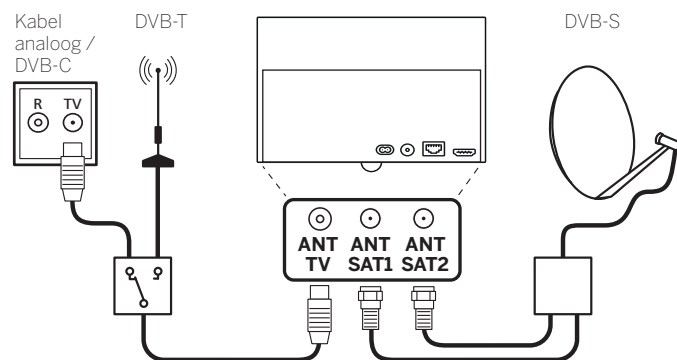

Bij het aansluiten van het tv-toestel op een **DiSEqC-éenkabelantenne** (volgens EN 50494) sluit u de ingang **ANT SAT1** direct op het passende SAT-anttestopcontact aan.

i Bij een collectieve DiSEqC-installatie met enkele kabel heeft u in principe **slechts één** antennekabel nodig. De satelliet tuner van het TV-toestel verdeelt het signaal in de beide typen ontvangstsignalen. Wanneer u twee transmissiekanalen van de collectieve DiSEqC-installatie met één kabel wilt gebruiken (bijv. voor verschillende zenders van het hoofdbeeld/PIP-beeld), dan worden de beide kanalen op één SAT-antennekabel ontvangen. In de antenneconfiguratie moet **één** antennekabel worden aangegeven.

Een aanwezig SAT-kabel kan met twee aansluitkabels op één collectieve DiSEqC-installatie met enkele kabel worden aangesloten. De gebruikte installatiecomponenten (contacten, verdelers etc.) moeten echter zijn afgestemd op gebruik met DiSEqC. Wanneer u twee kanalen van de collectieve DiSEqC-installatie met één kabel wilt gebruiken (bijv. voor verschillende zenders van het hoofdbeeld/PIP-beeld), dan wordt per SAT-antennekabel één kanaal ontvangen.

In de antenneconfiguratie moeten daarom **twee** antennekabels en het aantal gebruikte kanalen op „twee“ worden ingesteld.

Vraag eventueel meer informatie aan uw speciaalzaak.

Tv-toestel aansluiten op het thuisnetwerk

U kunt uw tv-toestel via een **kabelverbinding** (Ethernet, Powerline met afzonderlijk verkrijgbare adapter) of via een **draadloze verbinding** (WLAN) verbinden met uw thuisnetwerk. Het tv-toestel beschikt voor draadloze verbindingen over een interne WLAN-antenne.

Om gegevens uit uw thuisnetwerk te kunnen doorgeven, ondersteunt uw Loewe-tv-toestel de UPnP AV-standaard.

Om de netwerkadapter te configureren roept u de netwerkassistent op (**Systeeminstellingen** → **Multimedia/Netwerk** → **Netwerkinstellingen** → **Netwerk**).

i Het tv-toestel mag **nooit** gelijktijdig via een **draadverbinding** en via een **draadloze verbinding** op hetzelfde netwerk (bijv. router) worden aangesloten, aangezien dat tot ernstige storingen kan leiden!

Voorbeeld van een verbinding via kabel

Verbind de LAN-ingang van uw tv-toestel met de LAN-Switch/Router van uw thuisnetwerk door middel van een netwerkkabel (verkrijgbaar in de gespecialiseerde handel).

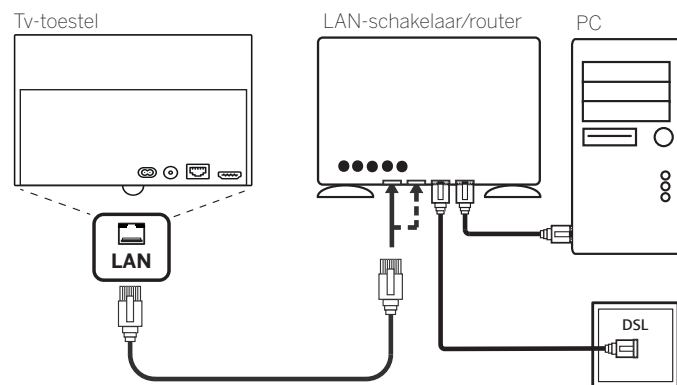

¹ Beschikbaarheid naargelang type toestel verschillend (zie hoofdstuk **Technische Gegevens - Apparatuureigenschappen** voor uw tv-toestel).

Voorbeeld van een draadloze verbinding

Via de WLAN-antenne binnenin het toestel kunt u het tv-toestel via een draadloze radioverbinding met uw thuisnetwerk verbinden.

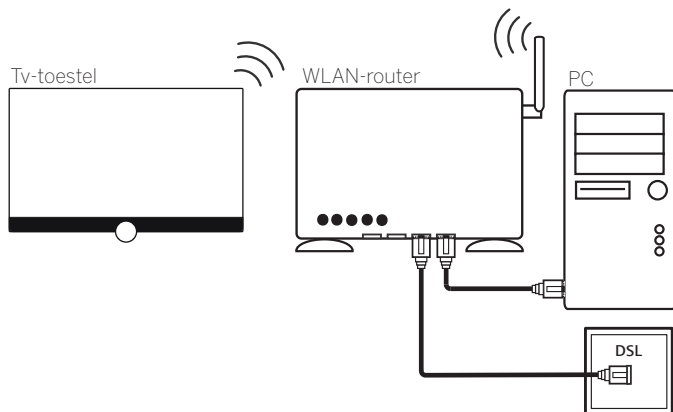

Hulp bij configuratieproblemen

Wegens de vele verschillende configuratiemogelijkheden van thuisnetwerken kan Loewe geen ondersteuning verschaffen voor pc-hardware en -software of netwerkcomponenten. Voor ondersteuning bij het tot stand brengen en onderhouden van netwerkverbindingen, opslagmedia, mediaserversoftware en netwerkapparaten, zoals routers, dient u zich te wenden tot de administrator van uw thuisnetwerk en/of uw dealer.

Afstandsbediening voorbereiden

Het verwijderen van de batterij zekering

De afstandsbediening is voorzien van batterijen. Om ze klaar voor gebruik te maken, verwijder de plastic vlaggen uit zoals hieronder aangegeven.

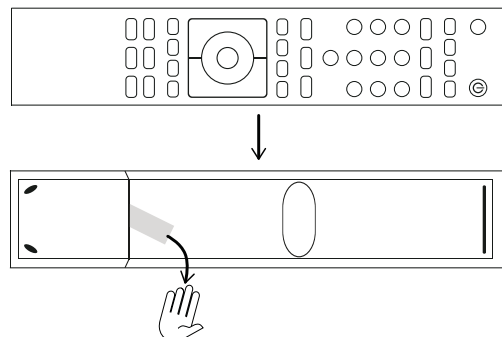

Batterijen installeren of vervangen

Druk op de plaats van de pijl en schuif tegelijkertijd het batterijvakdeksel naar beneden.

Gebruik uitsluitend lekvrije microcellen van het type LR 03 (AAA) alkalimangaan. Gebruik uitsluitend identieke batterijen, dus geen oude en nieuwe batterijen, noch verschillende batterijtypes combineren.

De gebruikte batterijen mogen niet worden blootgesteld aan te grote hitte, zoals rechtstreeks zonlicht, vuur en dergelijke!

U dient de batterijen buiten het bereik van kinderen te houden.

i De positie van de batterijen staat in het batterijvakje aangegeven (tegenovergesteld van elkaar). Let bij het plaatsen van de batterijen op de correcte positie van de polen (+ en -). Let daarbij alleen op de afbeelding in het batterijvak.

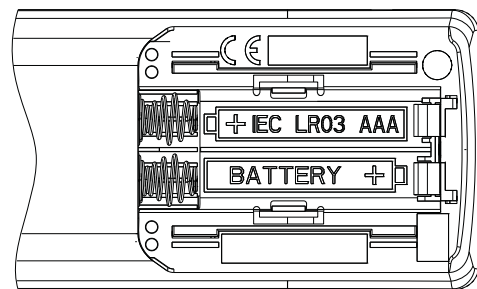

Wanneer de batterijen na langere gebruikstijd te zwak zijn geworden, wordt u via een boodschap op het tv-toestel verzocht de batterijen te vervangen. Dank lege batterijen op milieuvriendelijke wijze af (zie hoofdstuk **Milieu/Opmerking i.v.m. auteursrechten**).

Schuif het batterijvakdekseltje na het plaatsen van de batterijen van onderaf weer op zijn plaats.

Afstandsbediening instellen voor bediening van het tv-toestel



Druk op de **tv-toets**.





Tv-toestel in-/uitschakelen

Tv-toestel in de stand-bymodus zetten

De stroomschakelaar in stand **I** brengen.

Het LED-lampje brandt na korte tijd met wit licht. Het toestel bevindt zich nu in de stand-by-modus.

Betekenis van de kleur van het LED-lampje:

	Wit:	Tv-toestel in standby (gereedheid). Naar gelang van de omgevingslicht wordt het witte ledlampje gedimd en brandt in verschillende sterktes (OPC) ¹ . Als het tv-toestel zich in de snelstartmodus bevindt, dan wordt het witte ledlampje niet gedimd en brandt het op volle sterkte.
	Wit, pulserend:	Tv-toestel schakelt in.
	Groen:	Tv-toestel in bedrijf.
	Rood:	Timeropname actief.
	Blau/turkoois:	Tv-toestelinstand-bymodus en achtergrond-dienst actief (EPG-gegevensupdate, software-update of streaming-serverfunctie ¹ , OLED-kalibratie ¹).

I Na het inschakelen van het tv-toestel worden verdere bedienings-commando's pas na enkele seconden verwerkt (uitzondering snelstartmodus, zie hoofdstuk **Systeeminstellingen**, paragraaf **Bediening – Snelstartmodus**). Uw tv-toestel staat aan zodra het LED-lampje met groen licht brandt.

Tv-toestel met de afstandsbediening inschakelen



Druk op de **aan/uit-toets**.

of



Druk op de **tv-toets**.

De laatst bekeken zender wordt opgeroepen.

of



Druk op **cijfertoets 1 - 9**.

De bijbehorende programmaplaats wordt opgeroepen.

I Na het inschakelen van het tv-toestel worden verdere bedienings-commando's pas na enkele seconden verwerkt (uitzondering snelstartmodus, zie hoofdstuk **Systeeminstellingen**, paragraaf **Bediening – Snelstartmodus**). Uw tv-toestel staat aan zodra het LED-lampje met groen licht brandt.

Met de afstandsbediening uitschakelen (stand-by)



Druk op de **aan/uit-toets**.

schakel het tv-toestel en alle op de **HDMI**-interface aangesloten, CEC-compatibele toestellen in de stand-by uit.

I Wij raden u aan het toestel eerst in de stand-bymodus te schakelen alvorens het met de netschakelaar uit te schakelen.

Snelstartmodus

Als u hier kiest voor snelstart, zult u telkens bij het aanzetten van het tv-toestel vanuit stand-by het tv-beeld onmiddellijk zien, zonder wachttijd. U kunt programmeren op welke tijden uw toestel in de snelstartmodus start (zie hoofdstuk **Systeeminstellingen**, paragraaf **Bediening – Snelstartmodus**).

Let u in dit geval op de meer energieverbruikende modus (zie hoofdstuk **Technische gegevens**) en daarmee een hoger jaarlijks energieverbruik.

I Standaardinstelling voor de snelstartmodus: **uit**.

¹ Beschikbaarheid naargelang type toestel verschillend (zie hoofdstuk **Technische Gegevens - Apparatuureigenschappen** voor uw tv-toestel).

Algemene informatie omtrent bediening

De belangrijkste toetsen voor de navigatie worden hier globaal toegelicht. De cijfers in de tekst hebben betrekking op de afbeelding van de afstandsbediening in hoofdstuk **Afstandsbediening**.

De **richtingstoetsen** (22) zijn bestemd voor de navigatie in de menu's en lijsten van het tv-toestel, en voor het selecteren van menuopties. Deze zijn in het midden van de afstandsbediening in de vorm van een ring rond de toets **OK** (11) gerangschikt. Verderop in deze handleiding worden deze op de volgende manier weergegeven:



◀ ▶ ▲ ▼ Gewenste optie selecteren.

De toets **OK** (11) is bedoeld voor het bevestigen van een selectie, het oproepen van de gemarkeerde menuoptie en voor het openen van de zenderlijst. In deze handleiding wordt een verwijzing naar deze toets als volgt weergegeven:



OK bevestigen.

Voer met de **cijfertoetsen** van uw afstandsbediening (29) programmaplatsen en teletekspagina's rechtstreeks in. Met de toets (30) opent u de bronnen menu. In deze bedieningshandleiding wordt het invoeren met de cijfertoetsen als volgt afgebeeld:



Programmaplaats rechtstreeks invoeren.

Op dezelfde wijze zijn de cijfertoetsen bestemd voor het invoeren van tekst (zie hoofdstuk **Algemene informatie omtrent bediening**, paragraaf **Tekenitem via beeldschermtoetsenpaneel**).

De weergave **Home** is de centrale overzichtspagina van alle bedrijfsmodi van het tv-toestel. Via de toets **HOME** (27) gaat u naar de weergave **Home**.



HOME: Weergave **Home** oproepen.

Door kort drukken op de toets **BACK** (24) gaat u in het menu één niveau terug. Door langer te drukken op de toets **BACK** sluit u alle geopende overlays.

Een voorbeeld voor de toets **BACK** in deze handleiding:



BACK: tekstitem annuleren en invoerveld verlaten.

Met behulp van de toetsen ▶▶ (18) en ◀◀ (14) kunt u in de diverse assistenten (bijv. bij het eerste gebruik enz.) in enkele stappen verder- of teruggaan.



Volgende stap aangeven.



Vorige stap aangeven.

Door lang te drukken op de toets **INFO** (25) wordt een verklaring van de belangrijkste toetsenfuncties in de huidige bedrijfsmodus weergegeven (bijv. tv-modus, Teletext, PIP enz.).

Opbouw van het menubeeldscherm

In principe is de opbouw van de verschillende menubeeldschermen dezelfde, ongeacht of het bijv. om een wizard, mediaweergave of een instellingsmenu gaat. Aan de hand van drie verschillende afbeeldingen wordt de opbouw toegelicht.

Beeldschermopbouw: wizard

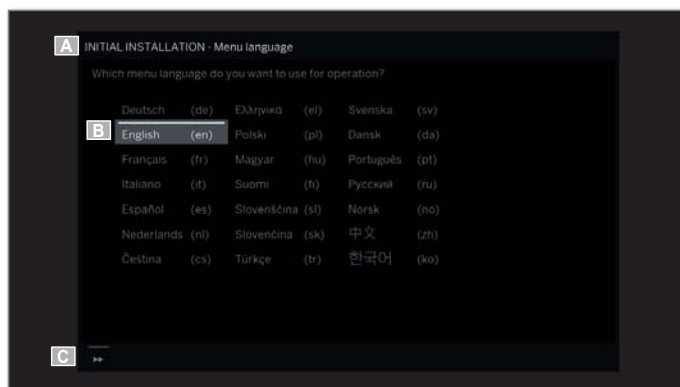

(A) Titelbalk met de naam van de wizard en de huidige bedieningsstap.

(B) Selectieopties waarvan het aantal afhankelijk van de bedieningsstap kan verschillen.

(C) Voetbalk met beschikbare bedieningstoetsen.

Beeldschermopbouw: mediaweergave (voorbeeld: muziekweergave)



(A) Coverdisplay (indien beschikbaar).

(B) Tijdbalk.

(C) Albumselectie resp. titelselectie.

Beeldschermopbouw: instellingen (voorbeeld: beeld)



- (A) Geselecteerde functie in het overzicht Home (hier systeeminstellingen).
- (B) Hoofdmenu **Systeeminstellingen**, met gekozen menuoptie **Beeld**.
- (C) Menuoptie **Beeld** met de focus op **Contrast**.

Navigatie: selectie van elementen (voorbeeld: OSD beeldscherm)

Met de via de richtingtoetsen van de afstandsbediening bestuurbare markering kunt u de symbolen/elementen resp. menuopties op het beeldscherm selecteren.

Op die manier kunt u altijd zien waar u op dat moment bent. Zodra er boven een symbool resp. tekst een lijn staat, gaat het om een element dat kan worden geselecteerd.

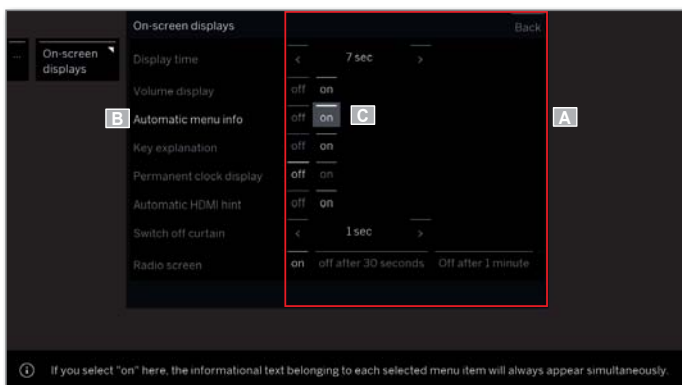

- (A) Selecteerbare elementen/menuopties.
- (B) De tekst van de regels, waarop het op dit moment gekozen menuonderdeel zich bevindt, is **wit**.
- (C) Navigeer de markering met de richtingtoetsen ◀ ▶ ▲ ▼ naar een menuoptie die moet worden ingesteld.
De positie van de markering is te herkennen door een grijze rechthoek.
- Het nieuw gekozen menu-onderdeel moet met **OK** worden bevestigd. De tekstkleur van het hiervoor actieve punt wordt nu grijs, die van het nieuw gekozen punt wordt wit.

Navigatie: wizard

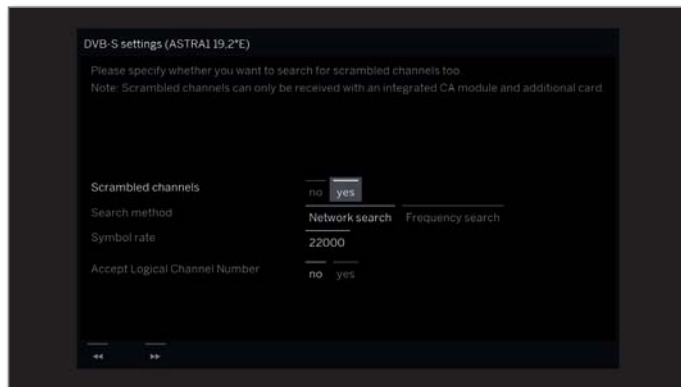

Als de menuoptie(s) (wit gemarkeerd) vooraf correct zijn ingesteld:



Volgende stap oproepen.

Anders:



◀ ▶ ▲ ▼ Het menuonderdeel, dat moet worden gewijzigd, markeren,

OK bevestigen.

De letterkleur van het eerder actieve punt wordt nu grijs.



Volgende stap oproepen.

Navigatie: elementselectie in de lijst via beginletters

U kunt door de lijst internetradio springen met behulp van de cijfertoetsen van de afstandsbediening.

Bij **alfabetische** rangschikking van de lijst springt u naar de aangegeven letter. Zo gaat u met bijvoorbeeld drie keer drukken op de toets **7** naar het eerste lijstelement met de letter **R**.

Bij **numerieke** rangschikking van de lijst kunt u direct naar de zender springen met behulp van de cijfertoetsen.

Tekenitem via beeldschermtoetsenpaneel

Bij bepaalde functies is de invoer van letters vereist. Voor het invoeren van tekst verschijnt er een beeldschermtoetsenpaneel.

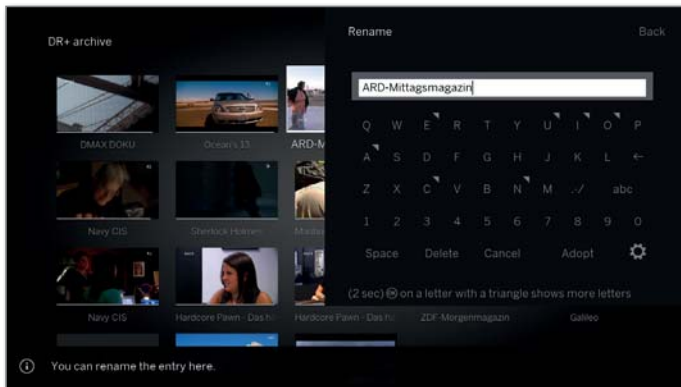

◀ ▶ ▲ ▼ Teken/interface selecteren,
OK Teken overnemen.

Wanneer naast een letter een klein symbool wordt weergegeven, kunnen meer letters worden geselecteerd door lang (2 sec.) op de knop **OK** te drukken.

Voor de keuze van het bijzondere teken, moet u veld **.-/** kiezen.

Voor het afsluiten van het item.

◀ ▶ ▲ ▼ **Overnemen** selecteren,
OK bevestigen.

I Met de Loewe app kunt u ook gemakkelijk adressen of zoekcriteria opgeven. Daartoe markeert u simpelweg het invoerveld waarbij de Loewe app automatisch een toetsenbordsymbool weergeeft. Loewe app toetsenbord openen, invoeren en bevestigen.

Tekeninvoer via de afstandsbediening

Als alternatief voor het beeldschermtoetsenpaneel heeft u ook de mogelijkheid de gewenste tekens met behulp van de afstandsbediening in te voeren (zoals bij het cijferblok van een mobiele telefoon).



◀ ▶ ▲ ▼ Tekstinvoerveld selecteren.

Onder de eerste letter van de naam ziet u een streepje dat de actuele itempositie aangeeft.

- ▶ Itempositie met een plaats naar rechts (ook voor spaties).
- ◀ Itempositie met een plaats naar links.



Voer de letters één voor één in. Druk bij gebruik van de afstandsbediening, zoals bij een toetsenpaneel op een mobiele telefoon, zo vaak op een **cijfertoets** (0 tot 9) tot het gewenste teken verschijnt.

Voor het afsluiten van het item:



◀ ▶ ▲ ▼ **Overnemen** selecteren,
OK bevestigen.

Toets	Teken (hoofdletter - kleine letter)
1	[spatie] 1
2	A B C 2 Ä Æ Å Å Ä Á Á Č Ć Ć - a b c 2 ä æ å ä á á č ć č
3	D E F 3 É Ê Ë Ë Ë Ë Ë Ë - d e f 3 é ê ë ë ë ë
4	G H I 4 Ĩ Ĵ Ĵ Ĵ Ĵ Ĵ Ĵ - g h i 4 ĩ ĵ ĵ ĵ ĵ ĵ
5	J K L 5 - j k l 5
6	M N O 6 Ö Ö E Ö Ö Ö Ö Ö Ø - m n o 6 ö ö e ö ö ö ö ø
7	P Q R S 7 B - p q r s 7 B
8	T U V 8 Ü Ü Ü Ü Ü Ü - t u v 8 ü ü ü ü ü
9	W X Y Z 9 - w x y z 9
0	. 0 - / _ : + , ; ? ! = & # % ~ @ \$ * ' () " § \ { } [] < > ` ^

Functielijst

Door op de menutoets te drukken wordt de functielijst geopend, indien beschikbaar.

De functielijst bevat instellingen en extra opties.

Wanneer de functielijst wordt opgeroepen (bv. zender wordt getoond, zenderlijst wordt opgeroepen, DVB-radio wordt gebruikt etc.) dan verschillen de te kiezen menu-onderdelen van de functielijst.

De menu-onderdelen van de functielijst worden in de overeenkomstige hoofdstukken beschreven.

Voorbeeld voor de functielijst van de gebruikte zenderlijst:



OK Zenderlijst oproepen.



MENU: Functielijst oproepen.



▲ ▼ Functie selecteren.
OK oproepen.

Toetsinformatie

Een toelichting van de belangrijkste bedieningstoetsen die op het moment gebruikt kunnen worden, kan opgeroepen worden.

De beschikbaarheid van de toelichting bij de toetsinformatie hangt af van de direct actieve bedieningssituatie.

INFO lang indrukken: toelichting bij de toetsinformatie.



INFO **BACK** of **INFO** of **BACK**: toelichting bij de toetsinformatie.

Verklaring van de symbolen

Bij beeldscherm pagina's met bedieningssymbolen in de voetbalk (bijv. teletekst) wordt bij de selectie van het symbool even een tekstvakje getoond.



Automatische menu-info

De automatische menu-info geeft u bij het geselecteerde menupunt een inhoudelijke infotekst, die u verder helpt bij de bediening van het tv-toestel.

i Er wordt een menu-inlassing weergegeven.

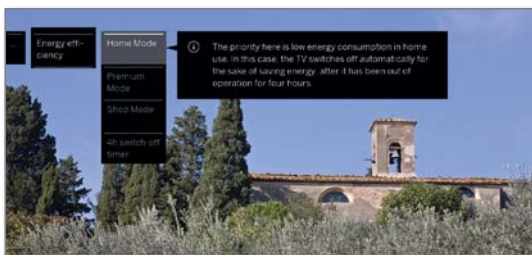

INFO De fabrieksinstelling is zo dat het informatievenster automatisch bij iedere menuoptie wordt weergegeven. In dit geval kunt u de infoteksten met de **INFO-toets** tijdelijk verbergen.

Permanente tijdweergave

De tijd kan permanent worden weergegeven. Hij blijft zichtbaar zolang er geen andere schermtekst wordt weergegeven.

U kunt de permanente tijdweergave in de **Homepage** onder **Systeminstellingen** → **Bediening** → **andere ...** → **OSD beeldscherm** in- en uitschakelen.

Assistent eerste ingebruikname

Eerste installatie na het eerste inschakelen

De Assistent eerste ingebruikname start automatisch, nadat het toestel de eerste keer werd ingeschakeld. Later is het mogelijk deze opnieuw op te roepen (zie hoofdstuk **Systeeminstellingen**, paragraaf **Extra's – Eerste ingebruikname herhalen**).

i Als een kinderslot werd geactiveerd, dient voor het herhalen van de eerste ingebruikname het geheime nummer te worden ingevoerd (zie hoofdstuk **Systeeminstellingen**, paragraaf **Bediening – Kinderslot**).

i Zie hoofdstuk **Algemene informatie omtrent bediening** voor informatie over de navigatie binnen de wizard.

Verloop van de Assistent eerste ingebruikname

De geselecteerde instellingen zijn van invloed op de werkwijze van de Assistent eerste ingebruikname.

Menutaal

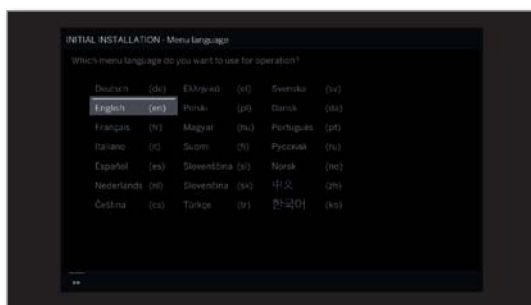

▲ ▼ ◀ ▶ **Menutaal** selecteren.
OK Instellingen overnemen.

De selectie van de taal van de gebruikershandleiding is de eerste stap van de wizard. Volg nu de aanwijzingen op uw tv-toestel.



▶▶ Verder naar de volgende stap.

De licentieovereenkomst wordt getoond.



◀ ▶ ▲ ▼ **Bevestigen** selecteren.
OK Bevestiging van de licentieovereenkomst en verder naar de volgende stap.

Energie-efficiëntie

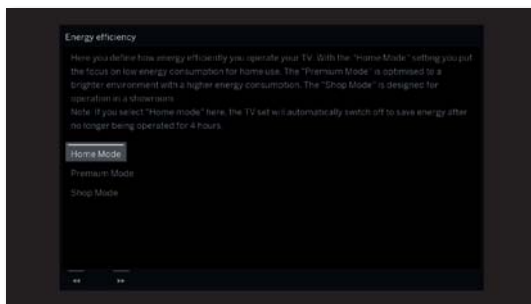

▲ ▼ **Energie-efficiëntie** kiezen.
OK Instellingen overnemen.

Bepaal hier hoe energie-efficiënt u uw tv-toestel wenst te gebruiken. Afhankelijk van de voorinstelling wordt de waarde voor het contrast (en daarmee ook de helderheid van de achtergrondverlichting) aangepast en Automatisch dimmen in- of uitgeschakeld.

De automatische uitschakeling is actief in de energiebesparingsmodus **Home Mode** en **Premium Mode**.

Energie-efficiëntie (vervolg)

Home Mode:

Hier ligt de nadruk op een gering energieverbruik bij huishoudelijk gebruik. Automatische dimmen wordt geactiveerd.

Premium Mode:

Deze modus optimaliseert de instellingen bij een verhoogd energieverbruik op een lichtere omgeving. Automatische dimmen wordt geactiveerd.

Het gebruik van deze instelling voor energie-efficiëntie moet vervolgens nog één keer worden bevestigd.

Shop Mode:

De beeldinstellingen zijn afgestemd op gebruik in de showroom. Automatische dimmen wordt gedeactiveerd. Als de helderheid van de omgeving afneemt, vindt er geen vermindering van het energieverbruik plaats.

Het gebruik van deze instelling voor energie-efficiëntie moet vervolgens nog één keer worden bevestigd.

i In de Shop Mode worden niet alle beeld- en geluidsinstellingen opgeslagen. Deze instellingen worden nadat u opnieuw opstart naar de fabrieksinstellingen teruggezet.

i De voorinstelling kan later in **Systeeminstellingen** onder **Bediening** → **Energie-efficiëntie** worden gewijzigd.



Locatie

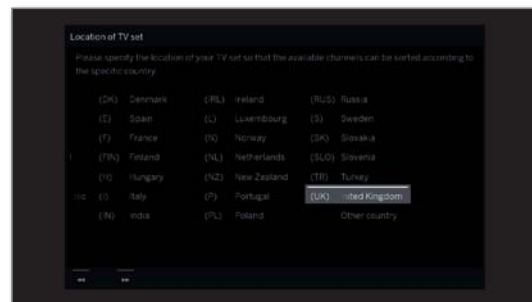

▲ ▼ ◀ ▶ **Locatie** selecteren (landspecifieke voorinstellingen worden overgenomen).
OK Instellingen overnemen.

Op bepaalde locaties (bijv. Australië) moet vervolgens nog worden aangegeven in welke deelstaat of welk grondgebied het toestel wordt gebruikt.



▶▶ Verder naar de volgende stap.

Bedrijfsmodus

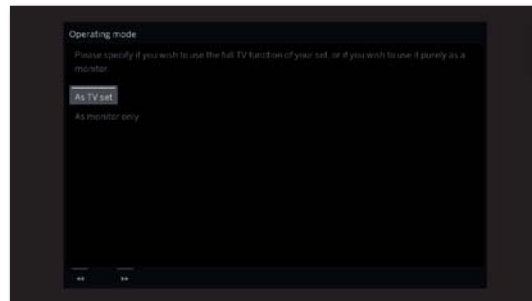

▲ ▼ **Bedrijfsmodus** selecteren.
OK Instellingen overnemen.

Tv-toestel **als tv-toestel** gebruiken:
Voortgezet met **Antennekabel(s)aansluiten** (zie volgende pagina).

Tv-toestel **slechts als monitor** gebruiken:
Zie hoofdstuk **Eerste ingebruikname**, paragraaf **Tv-toestel als monitor**.

Netwerk- configuratie

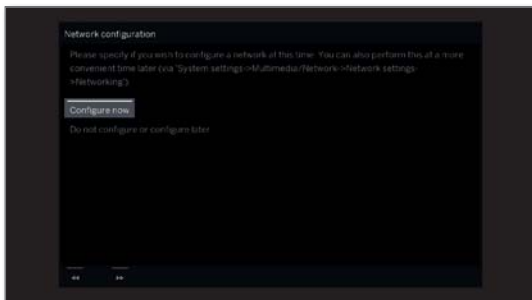

- ▲ ▼ Optie selecteren.
OK bevestigen

Met de selectie geeft u aan of u de beschikbare netwerkadapter nu wenst te configureren.

Nu configureren: Instellingen voor netwerkadapter en proxyserver uitvoeren (zie hoofdstuk **Systeeminstellingen**, paragraaf **Multimedia / Netwerk – Netwerkinstellingen**).

Niet of later configureren: Netwerkadapterconfiguratie overslaan.



- » Verder naar de volgende stap.

Antenne- kabel(s) aansluiten



- ▲ ▼ Antennekabel selecteren.
OK Antennekabel aansluiten/verwijderen.
Selecteer de antennekabels die aan uw tv-toestel zijn aangesloten.
Voor elke geselecteerde antenne verschijnt het symbool .

Kabel analogoog:	analoge zenders via kabel
Terrestrisch (DVB-T/2):	digitale terrestrische zenders
Kabel (DVB-C):	digitale zenders via kabel
Satelliet (DVB-S/S2 kabel 1):	digitale zenders via satelliet
Satelliet (DVB-S/S2 kabel 2):	digitale zenders via satelliet
IPTV:	Streaming via netwerk (internet)
SAT>IP (ASTRA):	Digitale Zenders via een lokaal netwerk

i Bij de aansluitingen ANT SAT 1/ANT SAT 2¹ wordt bij het inschakelen van het TV-toestel automatisch herkend of een antennekabel is aangesloten. Achter de betreffende antennekabel verschijnt in het dialoogvenster van het menu dan het symbool .

i IPTV / SAT>IP (ASTRA) kan alleen worden geselecteerd wanneer in de voorafgaande stap een netwerkaansluiting is geconfigureerd.



- » Verder naar de volgende stap.

Het verdere verloop van de wizard Eerste inbedrijfstelling is afhankelijk van de geselecteerde antenne (kabel voor analogoog, DVB-T/T2, DVB-C, DVB-S/S2, IPTV, SAT>IP (ASTRA)) in de stap **Antennekabel(s) aansluiten**.

De verschillende antennes/ontvangstsoorten worden in de volgende paragraaf van de eerste inbedrijfstelling beschreven.

Instelmogelijkheden voor de ontvangst via kabel analogoog:

Als u bij de stap **Antennekabel(s)aansluiten** bij het eerste gebruik **kabel analogoog** niet heeft geselecteerd, gaat u dan verder naar de volgende rubriek **Instelmogelijkheden voor de ontvangst via SAT>IP (ASTRA)**.

Tv-/kleuren- norm

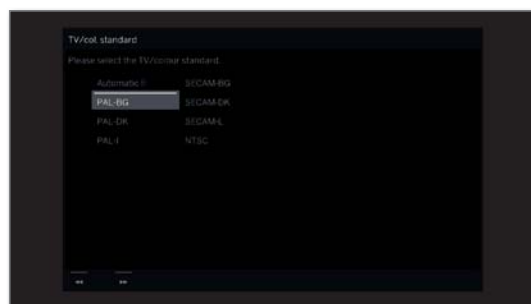

- ▲ ▼ ◀ ▶ Geschikte kleurnorm kiezen.
OK Instellingen overnemen.



- » Verder naar de volgende stap.

i De selectie van de kleurnorm is alleen vereist, wanneer bij de locatie **Ander land** werd gekozen. Anders worden met het instellen van de locatie de landspecifieke instellingen vooraf ingesteld. De stap wordt dan overgeslagen

¹ De aansluiting ANT SAT 2 is alleen bij toesteltypes met Dual-Channel beschikbaar (zie hoofdstuk **Technische Gegevens - Apparatuureigenschappen** voor uw tv-toestel).

Instelmogelijkheden voor de ontvangst via SAT>IP (ASTRA):

Als u bij de stap **Antennekabel(s)aansluiten** bij het eerste gebruik **SAT>IP (ASTRA)** niet heeft geselecteerd, gaat u dan verder naar de volgende rubriek **Instelmogelijkheden voor de ontvangst via IPTV**.

Server-
selectie

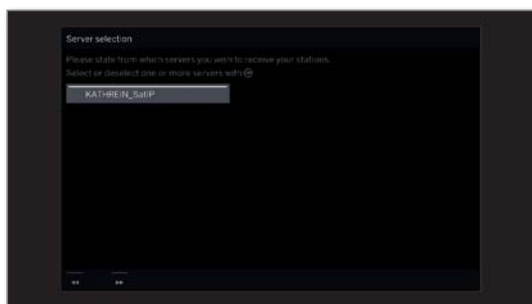

- ▲ ▼ Server selecteren.
- OK** Server selecteren/deselecteren.

Aangeven van welke servers u uw zenders graag wilt ontvangen.

Voor iedere geselecteerde server verschijnt het symbool .

De server converteert de digitale satelliet-televiesignalen van de ASTRA satellieten-ontvangstinstallatie in IP-signalen en maakt deze compatibel met een reeds bestaand lokaal IP-netwerk.



- ▶▶ Verder naar de volgende stap.

Instelmogelijkheden voor de ontvangst via IPTV:

Indien u de stap **Antennekabel(s)aansluiten** van de eerste inbedrijfstelling **IPTV** niet hebt geselecteerd, gaat u verder naar de volgende paragraaf **Instelmogelijkheden voor de DVB-T-ontvangst**.

Netwerkse-
lectie (IPTV)

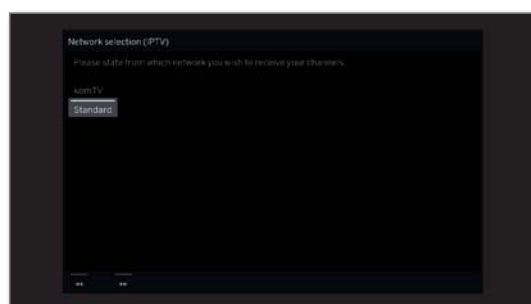

- ▲ ▼ Netwerk selecteren.
- OK** bevestigen.



- ▶▶ Verder naar de volgende stap.

Instelmogelijkheden voor de DVB-T-ontvangst:

Indien u de stap **Antennekabel(s)aansluiten** van de eerste inbedrijfstelling **Terrestrisch (DVB-T)** niet hebt geselecteerd, gaat u verder naar de volgende paragraaf **Instelmogelijkheden voor de DVB-C-ontvangst**.

Netwerkselectie

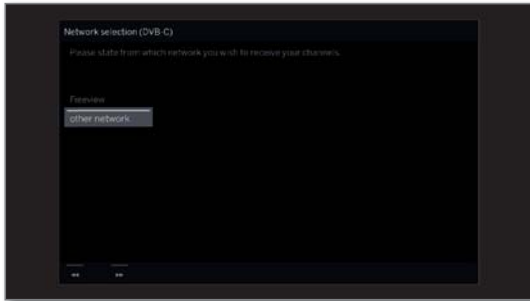

Als er via DVB-T meerdere ontvangstnetwerken beschikbaar zijn, kunt u selecteren van welk netwerk u uw zenders wenst te ontvangen.



▲ ▼ Netwerk selecteren,
OK Instellingen overnemen.



▶▶ Verder naar de volgende stap.

Instellingen

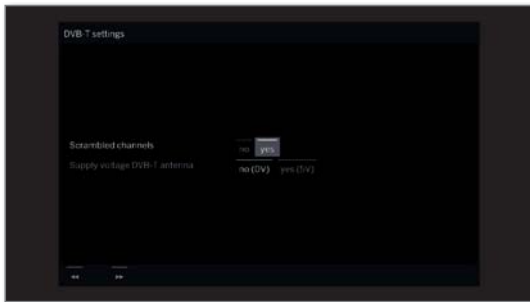

▲ ▼ ◀ ▶ Instellingen voor de DVB-T-ontvangst selecteren en aanpassen.
OK Instellingen overnemen.

gecodeerde zenders U kunt aangeven, of er bij het zoeken/actualiseren naar gecodeerde zenders moet worden gezocht. Als u **ja** selecteert, worden alle gevonden, gecodeerde zenders opgeslagen. Echter, gecodeerde zenders kunt u uitsluitend met een CA-module en een bijkomende Smart Card ontvangen.

De bediening van de CA-module wordt beschreven zie hoofdstuk **Systeeminstellingen**, paragraaf **Extra's – Conditional Access-module**.

Logical Channel Number overnemen In verschillende landen worden digitale zenders (DVB-T) met een voorgedefinieerd programmanummer per zender doorgestuurd, ook wel Logical Channel Numbers (LCN) genoemd.

Wanneer u hier **ja** aangeeft, worden deze van tevoren vastgelegde zendergeheugenplaatsen overgenomen en worden de zenders van de geprefereerde signaalbron volgens LCN gesorteerd. De zenders kunnen in het zenderoverzicht niet meer worden verschoven.

Voedingsspanning DVB-T antenne Voedingsspanning **nee (0V)/ja (5V)** kiezen.

Als u een DVB-T-antenne gebruikt die een voedingsspanning vereist (actieve antenne) en die niet al door een adapter wordt gevoed, selecteert u **ja (5 V)** voor de voeding van de antenne.

Hoe u uw DVB-T-antenne moet richten, staat beschreven zie hoofdstuk **Systeeminstellingen**, paragraaf **Aansluitingen – Antenne DVB**.



▶▶ Verder naar de volgende stap.

Instelmogelijkheden voor de DVB-C-ontvangst:

Indien u de stap **Antennekabel(s)aansluiten** van de eerste inbedrijfstelling **Kabel (DVB-C)** niet hebt geselecteerd, gaat u verder naar de volgende paragraaf **Instelmogelijkheden voor de DVB-S-ontvangst**.

Netwerk-selectie

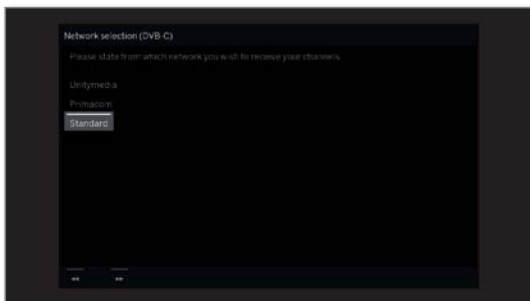

Als er via DVB-C meerdere ontvangstnetwerken beschikbaar zijn, kunt u selecteren van welk netwerk u uw zenders wenst te ontvangen. De gebruikelijke DVB-C-instellingen worden afgeleid uit de gekozen installatieplaats of het gekozen netwerk en hoeven niet te worden gewijzigd. De inhoud van de volgende instellingen hangt af van het geselecteerde netwerk.



▲ ▼ Netwerk selecteren.
OK Instellingen overnemen.



» » Verder naar de volgende stap.

Instellingen

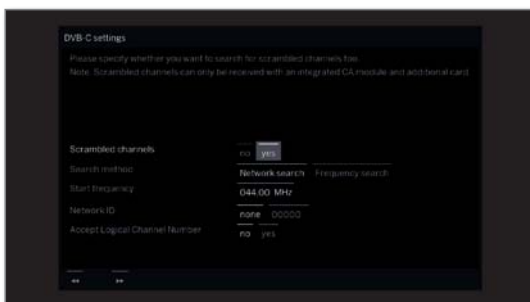

▲ ▼ ◀ ▶ Instellingen voor de DVB-C-ontvangst selecteren en aanpassen.
OK Instellingen overnemen.

gecodeerde zenders U kunt aangeven, of er bij het zoeken/actualiseren naar gecodeerde zenders moet worden gezocht. Als u **ja** selecteert, worden alle gevonden, gecodeerde zenders opgeslagen. Echter, gecodeerde zenders kunt u uitsluitend met een CA-module en een bijkomende Smart Card ontvangen.

De bediening van de CA-module wordt beschreven zie hoofdstuk **Systeeminstellingen**, paragraaf **Extra's – Conditional Access-module**.

Zoekmethode Als u hier **Frequentie zoeken** kiest, worden alle zenders gezocht die kunnen worden ontvangen. Bij **Netwerk zoeken** worden alle netwerken gezocht die kunnen worden ontvangen, of wordt alleen in het onder de **Netwerk-ID** vermelde netwerk naar de betreffende zenders gezocht die deze netwerken uitzenden.

Startfrequentie In de frequentieband wordt alleen naar DVB-zenders gezocht die boven de startfrequentie liggen.

Netwerk-ID Als u hier **geen** selecteert, worden de DVB-signalen van alle huidige zendernetwerken automatisch gezocht (aanbevolen voor de meeste kabelnetten). Wanneer u echter een bepaalde netwerk-ID invoert (noodzakelijk bij kabelnetten van bepaalde landen), worden alleen de DVB-signalen van dat zendernetwerk automatisch gezocht. Voor meer informatie kunt u terecht bij uw kabelmaatschappij.

Logical Channel Number overnemen In verschillende landen worden digitale zenders (DVB-C) met een voorgedefinieerd programmanummer per zender doorgestuurd, ook wel Logical Channel Numbers (LCN) genoemd.

Wanneer u hier **ja** aangeeft, worden deze van tevoren vastgelegde zendergeheugenplaatsen overgenomen en worden de zenders van de geprefereerde signaalbron volgens LCN gesorteerd. De zenders kunnen in het zenderoverzicht niet meer worden verschoven.



» » Verder naar de volgende stap.

Instelmogelijkheden voor de DVB-S-ontvangst:

Indien u de stap **Antennekabel(s)aansluiten** van de eerste inbedrijfstelling **Satelliet (DVB-S / kabel x)** niet hebt geselecteerd, gaat u verder naar de volgende paragraaf **Instelmogelijkheden voor de types ontvangst**.

Netwerkselectie

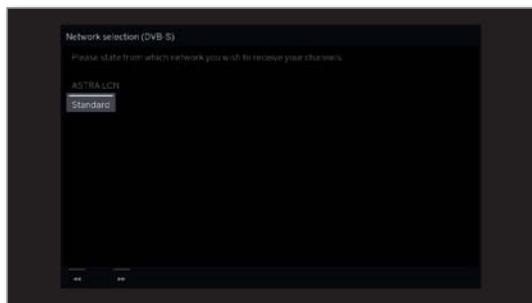

- ▲ ▼ Netwerk selecteren.
OK Instellingen overnemen.

Als er via DVB-S meerdere ontvangstnetwerken beschikbaar zijn, kunt u selecteren van welk netwerk u uw zenders wenst te ontvangen.



- ▶▶ Verder naar de volgende stap.

Aantal satellietantennekabels

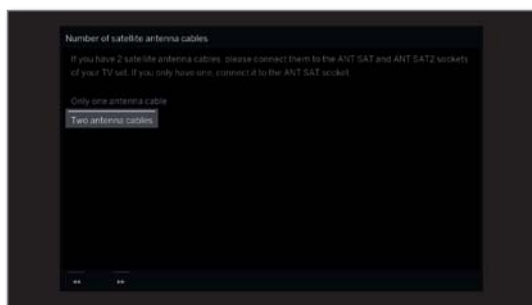

- ▲ ▼ **Slechts één antennekabel of twee antennekabels** selecteren.
OK selectie bevestigen.

Selecteer hier of u beschikt over één of twee Satelliet-antennekabels. Als u beschikt over twee satelliet-antennekabels sluit u deze dan aan op de aansluitingen ANT SAT1 en ANT SAT2 van het tv-toestel. Als u beschikt over één satelliet-antennekabel, maakt u dan gebruik van de ANT SAT1-aansluiting.



- ▶▶ Verder naar de volgende stap.

Satellietinstallatie selecteren

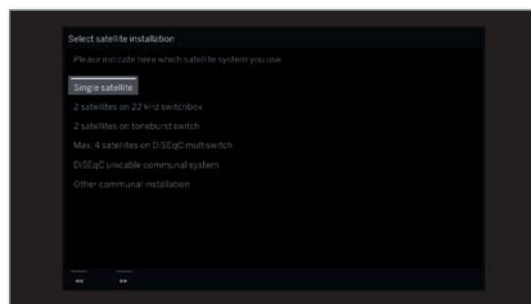

- ▲ ▼ Satellietinstallatie selecteren.
OK Instellingen overnemen.

Geef aan via welke weg (afzonderlijke satelliet of type satellietinstallatie) u welke satelliet(en) ontvangt. Vraag eventueel meer informatie aan uw speciaalzaak.

De gebruikelijke DVB-S-instellingen worden afgeleid uit de plaats waar het toestel wordt gebruikt (locatie) en hoeven in de meeste gevallen niet te worden gewijzigd.

Enkele satelliet Ontvangst van één enkele satelliet via een aangesloten LNC (LNB).

2 satellieten op 22 kHz switchbox Ontvangst van twee verschillende satellieten met twee LNC's (LNB's) die via een 22 kHz-switchbox op het tv-toestel zijn aangesloten.

2 satellieten op toneburst-schakelaar Ontvangst van twee verschillende satellieten met twee LNC's (LNB's) die via een Toneburst Switch op het tv-toestel zijn aangesloten.

Max. 4 satellieten op DiSEqC-multischakelaar Het tv-toestel stuurt een DiSEqC-multischakelaar, waarop tot vier LNC's (LNB's) voor verschillende satellieten zijn aangesloten.

DiSEqC-installatie (centrale één-kabel-antenne) Selecteer deze instelling wanneer het tv-toestel op een DiSEqC-éénkabelinstallatie (volgens EN 50494) is aangesloten. Er kunnen meerdere Sat-ontvangers op één Sat-kabel worden aangesloten.

andere centrale antenne Selecteer de instelling, wanneer het tv-toestel op een éénkabelinstallatie (zonder DiSEqC) is aangesloten. Er kunnen meerdere Sat-ontvangers op één Sat-kabel worden aangesloten. In tegenstelling tot een DiSEqC-éénkabelinstallatie (centrale éénkabelantenne) vertoont een "normale" éénkabelinstallatie beperkingen op het vlak van bepaalde ontvangstfrequenties.



- ▶▶ Verder naar de volgende stap.

Het verdere verloop van de wizard Eerste inbedrijfstelling is afhankelijk van de geselecteerde satellietinstallatie in de stap **Satelliet-installatie selecteren**. De verschillende satellietinstallaties worden in de volgende paragraaf van de eerste inbedrijfstelling beschreven.

Instelmogelijkheden voor de satellietinstallatie (Enkele satelliet):

Enkele satelliet selecteren

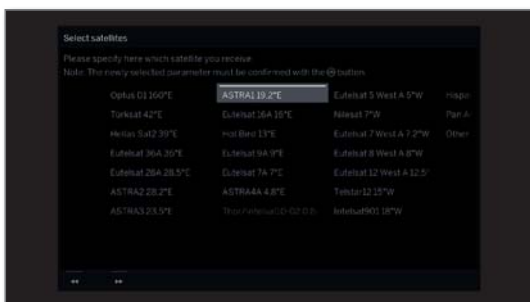

▲ ▼ ◀ ▶ Satelliet selecteren, **OK** Instellingen overnemen.



▶▶ Verder naar de volgende stap.

Dual/Single Band

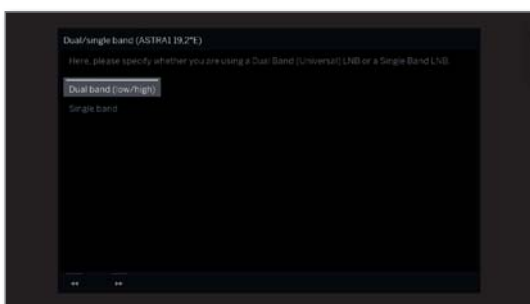

▲ ▼ **Dual Band (low/high)** of **Single Band** selecteren. **OK** Instellingen overnemen.

Hier geeft u aan of u een Dual Band (universal) LNB of een Single LNB gebruikt.



▶▶ Verder naar de volgende stap.

LNC-frequenties

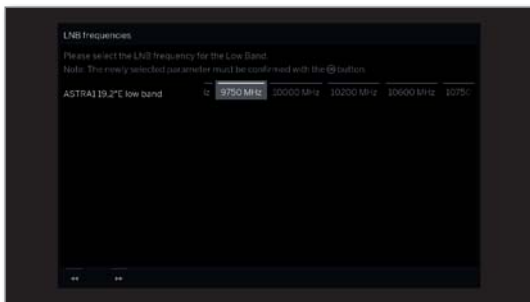

▲ ▼ ◀ ▶ LNC-frequenties instellen. **OK** Instellingen overnemen.

i De instelling van de LNC-frequentie wordt uitsluitend opgeroepen wanneer u bij de stap **Dual/Single Band** de instelling **Single Band** heeft gebruikt.

Normaal hoeft u de waarde voor High- en Low-Band niet te wijzigen, tenzij de LNC (LNB) van uw satellietinstallatie een afwijkende oscillatorfrequentie gebruikt (belangrijk voor de frequentie-indicatie).



▶▶ Verder naar de volgende stap.

Ga verder naar paragraaf **Instelmogelijkheden voor de DVB-S-ontvangst (vervolg)**.

Instelmogelijkheden voor satellietinstallatie (2 satellieten op 22 kHz-switchbox/2 satellieten op toneburst-schakelaar):

Satellieten-selectie

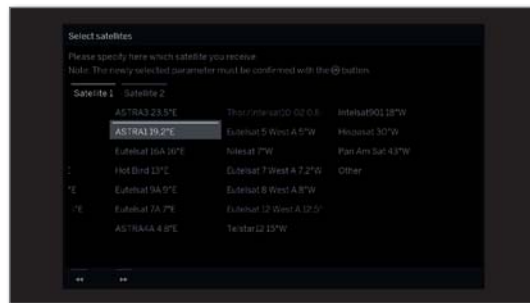

▲ ▼ ◀ ▶ **Satelliet 1 / Satelliet 2** markeren, ▲ ▼ ◀ ▶ satelliet selecteren. **OK** Instellingen overnemen.



▶▶ Verder naar de volgende stap.

Ga verder naar paragraaf **Instelmogelijkheden voor de DVB-S-ontvangst (vervolg)**.

Instelmogelijkheden voor satellietinstallatie (max. 4 satellieten op DiSEqC-multischakelaar):

Autom. DiSEqC-multischakelaar configuratie

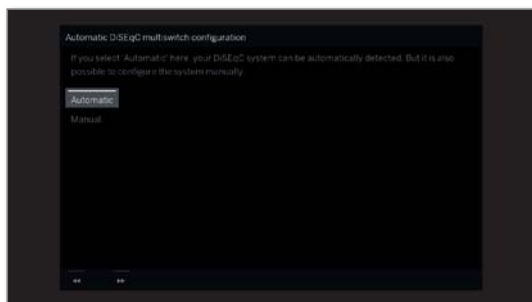

▲ ▼ Selecteer **Automatisch** of **Manueel**, wanneer uw DiSEqC-installatie automatisch of handmatig moet worden geconfigureerd.

OK Instellingen overnemen.



►► Verder naar de volgende stap.

Voor handmatige configuratie gaat u verder in de volgende kolom.

Bij automatische configuratie wordt naar de beschikbare satellieten gezocht.

Autom. DiSEqC-multischakelaar configuratie

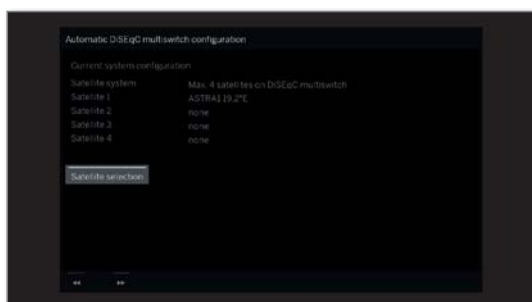

►► Verder naar de volgende stap.

Of:



▲ ▼ ◀ ▶ Selecteer **Satellietselectie** om de gebruikte satellieten in de lijst te selecteren.

Ga verder naar paragraaf **Instelmogelijkheden voor de types ontvangst**.

Instellingen DiSEqC-multischakelaar



▲ ▼ ◀ ▶ Instellingen voor de DiSEqC-multischakelaar selecteren en aanpassen.

OK Instellingen overnemen.

Herhalingsfrequentie

De herhalingsfrequentie bepaalt hoe vaak er een DiSEqC-opdracht wordt gegeven. Een herhaling is alleen noodzakelijk bij in cascade aangesloten installaties.

Stuurspanning

De stuurspanning stuurt de omschakeling van het polarisatievlak (horizontaal/verticaal) bij niet-DiSEqC-compatibele componenten (bijv. besturing van single LNB's via DiSEqC-multischakelaar).

22 kHz-sig-naal

Het 22 kHz-sig-naal stuurt bij de instelling **Band** de omschakeling tussen High- en Low-Band. De instelling **Positie** stuurt de selectie van de satellieten bij niet-DiSEqC-compatibele componenten.

Toneburst

De Toneburst stuurt met de instellingen **Positie** en **Optie** de selectie van de satellieten bij niet-DiSEqC-compatibele maar Toneburst-compatibele componenten.



►► Verder naar de volgende stap.

Satellietenselectie

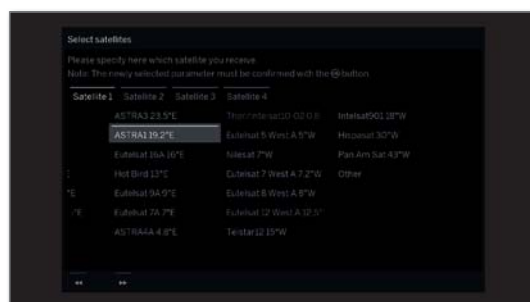

▲ ▼ ◀ ▶ **Satelliet 1 ... Satelliet 4** markeren, ▲ ▼ ◀ ▶ satelliet selecteren.

OK Instellingen overnemen.



►► Verder naar de volgende stap.



▲ ▼ ◀ ▶ LNC-frequenties instellen. Doorgaans hoeft u de waarden niet te wijzigen.

OK Instellingen overnemen.



►► Verder naar de volgende stap.

Ga verder naar paragraaf **Instelmogelijkheden voor de DVB-S-ontvangst (vervolg)**.

Instelmogelijkheden voor de satellietinstallatie (DiSEqC-installatie (centrale één-kabelantenne)):

Aantal gebruikte installatiekanalen

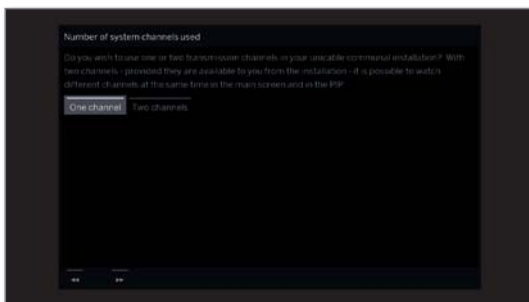

▶ ◀ **Een kanaal** of **Twee kanalen** kiezen.
OK Instellingen overnemen.

Hierbij geeft u aan of u bij uw centrale éénkabelantenne één of twee transmissiekanalen gebruikt. Bij twee kanalen - voor zover deze in uw installatie beschikbaar zijn - kunt u in het hoofdbeeld en in PIP tegelijkertijd naar verschillende zenders kijken. Meer informatie over uw installatie krijgt u van uw speciaalzaak.



▶▶ Verder naar de volgende stap.

DiSEqC-installatie (centrale één-kabelantenne)

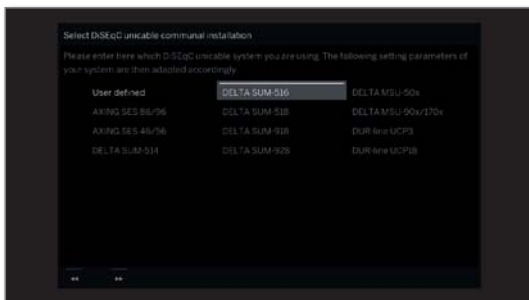

▶ ◀ ◀ ▶ DiSEqC-installatie (centrale één-kabelantenne) selecteren.
OK Instellingen overnemen.



▶▶ Verder naar de volgende stap.

Satellietenselectie

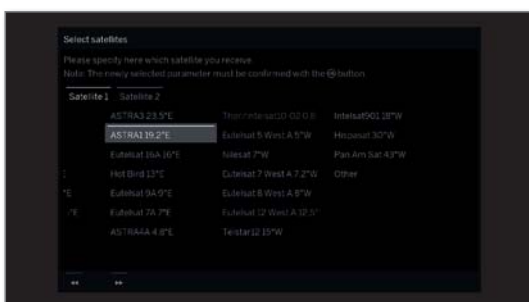

▶ ◀ ◀ ▶ Satellieten uit de lijst selecteren.
OK Instellingen overnemen.



▶▶ Verder naar de volgende stap.

LNC-frequenties

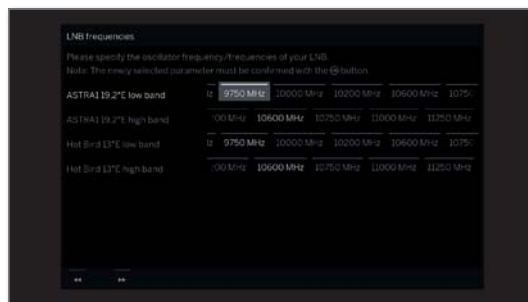

▶ ◀ ◀ ▶ LNC-frequenties instellen.
Normaal hoeft u de waarden voor High- en Low-Band niet te wijzigen, tenzij de LNC (LNB) van uw satellietinstallatie een afwijkende oscillatorfrequentie gebruikt (belangrijk voor de frequentie-indicatie).

OK Instellingen overnemen.



▶▶ Verder naar de volgende stap.

Manuele aanmelding (voor de ingang ANT SAT)



▶ ◀ ◀ ▶ Instellingen voor de DiSEqC-éénkabelinstallatie (centrale éénkabelantenne) selecteren en aanpassen.

OK Instellingen overnemen.

I De handmatige aanmelding moet voor beide ANT SAT-bussen worden uitgevoerd, wanneer twee DVB-S-antennekabels of twee systeemkabels werden gebruikt.

Transmissiekanaal

Kies het gewenste transmissiekanaal.

Transmissiefrequentie

Kies de bijbehorende transmissiefrequentie.

PIN-beveiliging

Voor zover uw installatie daarvoor is geconfigureerd, is het mogelijk de door u gebruikte transmissiegegevens door middel van een pincode te beveiligen voor gebruik door anderen.

DiSEqC envelope mode

Mocht uw DiSEqC-installatie bij de zenderomschakeling tijdelijk problemen opleveren, dan kunt u de DiSEqC envelope mode inschakelen om te verifiëren of de omschakelingsproblemen dan niet meer optreden.

PIN instellen/wijzigen

Hier kunt u de pincode voor de PIN-beveiliging vastleggen en wijzigen. Dit is alleen mogelijk, wanneer bij PIN-beveiliging **ja** werd geselecteerd.



▶▶ Verder naar de volgende stap.

Ga verder naar paragraaf **Instelmogelijkheden voor de DVB-S-ontvangst (vervolg)**.

Instelmogelijkheden voor de satellietinstallatie (andere centrale antenne):

Enkele
satelliet
selecteren

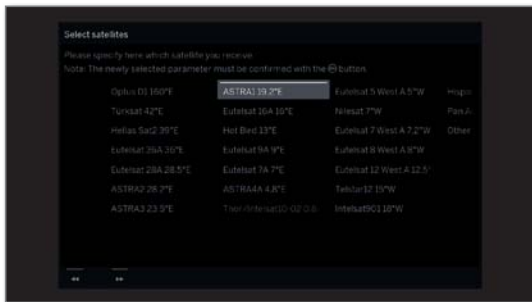

▲ ▼ ◀ ▶ Satelliet selecteren.
OK Instellingen overnemen.



▶▶ Verder naar de volgende stap..

LNC-
frequenties,
Voedings-
spanning



▲ ▼ ◀ ▶ Instellingen selecteren en aanpassen.
OK Instellingen overnemen.

LNC-
frequentie
Normaal hoeft u de waarde voor High- en Low-
Band niet te wijzigen, tenzij de LNC (LNB) van uw
satellietinstallatie een afwijkende oscillatorfrequentie
gebruikt (belangrijk voor de frequentie-indicatie).

Voedings-
spanning
Wanneer uw toestel is aangesloten op een
éénkabelinstallatie zonder externe voeding kunt
u de antennevoeding (13 V of 18 V/max. 500 mA)
inschakelen.



▶▶ Verder naar de volgende stap..

Ga verder naar paragraaf **Instelmogelijkheden voor
alle ontvangsttypes**.

Instelmogelijkheden voor de DVB-S-ontvangst (vervolg):

Test-
ontvangst

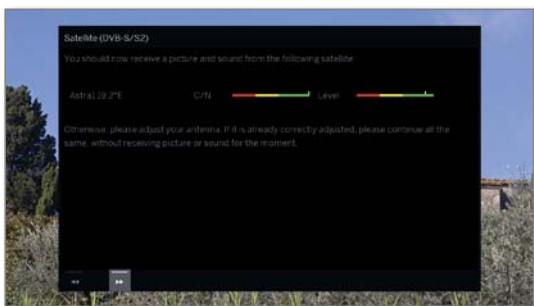

Nadat u de bovengenoemde instellingen hebt uitgevoerd, moet u beeld en geluid van de geselecteerde satelliet (alleen mogelijk bij Astra1 en HOTBIRD) ontvangen.



» Verder naar de volgende stap.

Instellingen

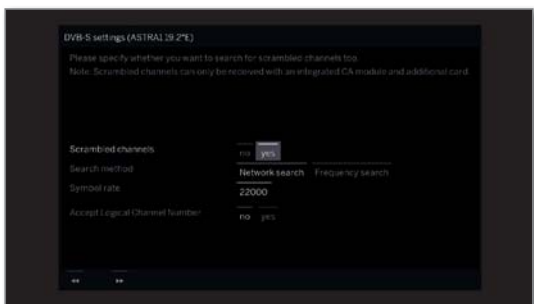

▲ ▼ ◀ ▶ Instellingen selecteren en aanpassen.
OK Instellingen overnemen.

Wanneer er meerdere satellieten worden ontvangen, moeten de volgende instellingen voor iedere Satelliet plaatsvinden. Het kan voorkomen dat de instellingen verschillen afhankelijk van de geselecteerde satelliet of het geselecteerde netwerk.

gecodeerde zenders U kunt aangeven, of er bij het zoeken/actualiseren naar gecodeerde zenders moet worden gezocht. Als u **ja** selecteert, worden alle gevonden, gecodeerde zenders opgeslagen. Echter, gecodeerde zenders kunt u uitsluitend met een CA-module en een bijkomende Smart Card ontvangen.

De bediening van de CA-module wordt beschreven zie hoofdstuk **Systeeminstellingen**, paragraaf **Extra's – Conditional Access-module**.

Zoekmethode Als u hier **Frequentie zoeken** kiest, worden alle zenders gezocht die kunnen worden ontvangen. Bij **Netwerk zoeken** worden alle netwerken gezocht die kunnen worden ontvangen.

i Afhankelijk van het gekozen netwerk wordt deze stap mogelijk overgeslagen.

Logical Channel Number overnemen In verschillende landen worden digitale zenders (DVB-S) met een voorgedefinieerd programmanummer per zender doorgestuurd, ook wel Logical Channel Numbers (LCN) genoemd.

Wanneer u hier **ja** aangeeft, worden deze van tevoren vastgelegde zendergeheugenplaatsen overgenomen en worden de zenders van de geprefereerde signaalbron volgens LCN gesorteerd. De zenders kunnen in het zenderoverzicht niet meer worden verschoven.



» Verder naar de volgende stap.

Ga verder naar paragraaf **Instelmogelijkheden voor alle ontvangsttypes**.

Instelmogelijkheden voor alle ontvangsttypes:

Zoek-
instellingen
controleren

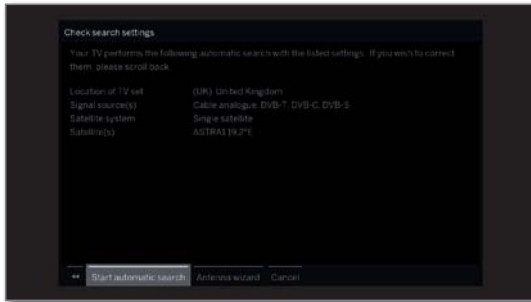

U krijgt een overzicht van de geselecteerde instellingen. Met de toets ◀ kunt u stap voor stap terug om eventuele wijzigingen van de instellingen uit te voeren.



OK Autom. zoekfunctie starten.

Het toestel zoekt nu naar tv- en DVB-radiozenders. Er worden zenders achtereenvolgens op de gebruikte signaalbronnen gezocht. De voortgang van de zoekactie wordt door een statusbalk weergegeven.

i Wanneer een eerste ingebruikname opnieuw wordt uitgevoerd (via de weergave **Home** onder **Systeeminstellingen** → **Extra's**) worden op deze plaats eerst **alle** opgeslagen zenders gewist.

Info
zenderzoek-
functie

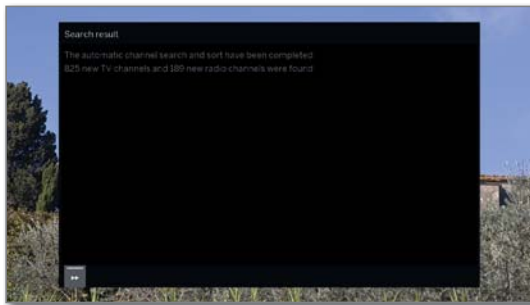

Het aantal gevonden tv- en radiozenders wordt getoond.



▶▶ Verder naar de volgende stap.

Leeftijds-
afhankelijk
blokkeren

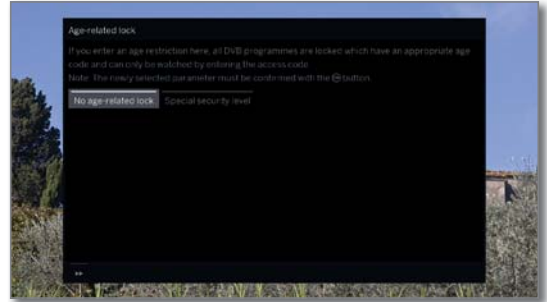

◀ ▶ **Leeftijdsafhankelijk blokkeren** selecteren. **OK** Instellingen overnemen.

Hier kunt u een leeftijdsbeperking invoeren in uw tv-toestel. DVB-uitzendingen die een overeenkomstige leeftijdsidentificatie hebben, worden geblokkeerd en kunnen pas worden bekeken na het invoeren van het geheime nummer.

In verschillende landen valt bij bepaalde programma-aanbieders de **ja/nee**-selectie weg en moet er een leeftijdsbeperking worden ingevoerd.



▶▶ Verder naar de volgende stap.

Tijd en datum

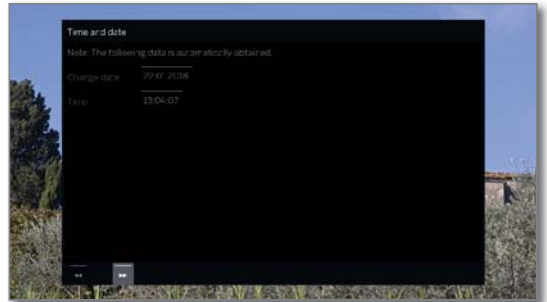

▶▶ Verder naar de volgende stap.

De gegevensverzameling voor tijd en datum wordt in de fabriek op automatisch ingesteld.

Als tijd en datum via het ontvangstpad automatisch wordt gezocht, hoeft er niets ingevoerd te worden.

Meer informatie kunt u vinden in hoofdstuk **Systeeminstellingen**, paragraaf **Bediening – Tijd en datum**.

Geluidsweergave via...

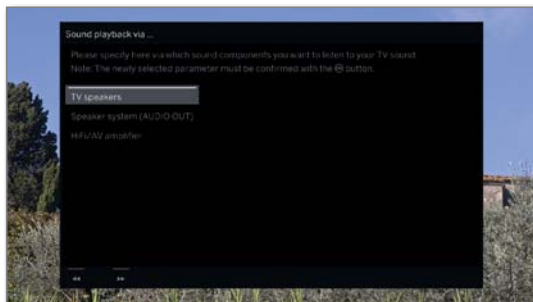

- ▲ ▼ Geluidscomponenten selecteren.
- OK** Instellingen overnemen.

Met de selectie geeft u aan via welke geluidscomponenten u uw tv-geluid wenst te horen. Afhankelijk van uw selectie wordt de geluidscomponentenwizard gestart, waarmee u verdere instellingen kunt uitvoeren.

De geluidscomponentenwizard wordt vanaf hoofdstuk **Systeeminstellingen**, paragraaf **Aansluitingen – Geluidscomponenten** uitvoerig beschreven en kan te allen tijde ook buiten de eerste inbedrijfstelling worden gestart.



- ▶▶ Verder naar de volgende stap.

Info software-update

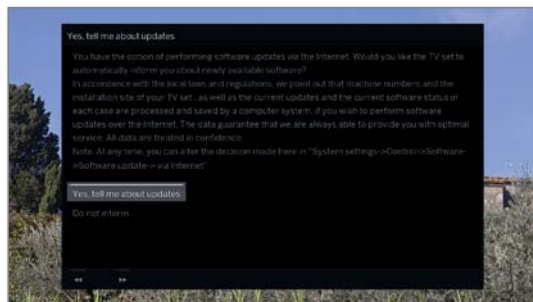

- ◀ ▶ Optie selecteren.
- OK** Instellingen overnemen.

Bij de selectie **over nieuwe software informeren** controleert uw tv-toestel met regelmatige tussenpozen of er op het internet een nieuwere software beschikbaar is dan de op het tv-toestel geïnstalleerde software. Via een melding op het scherm wordt u geïnformeerd over een nieuwe softwareversie.



- ▶▶ wizard beëindigen.

De Assistent eerste ingebruikname is afgesloten.

Tv-toestel als monitor

U kunt uw tv-toestel ook gewoon als monitor gebruiken, bijv. wanneer u het uitsluitend gebruikt met een PC. De tuners van het tv-toestel kunnen in deze bedrijfsmodus niet worden gebruikt.

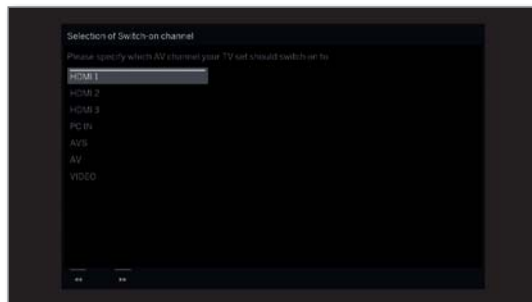

- ▲ ▼ AV-aansluiting selecteren.
- De geselecteerde AV-aansluiting wordt bij het inschakelen van het tv-toestel weergegeven.
- OK** Instellingen overnemen.



- ▶▶ Verder naar de volgende stap.

De eerste ingebruikname wordt vanaf het punt **Tijd en datum** voortgezet.

Weergave Home

Het **Home** scherm is de centrale overzichtspagina van uw tv-toestel. Via de linkerkeuzelijst kunt u de menu-onderdelen **Home**, **TV**, **Opnames**, **Bronnen** en **Apps** uitkiezen. Via de **Systeeminstellingen** komt u bij andere functies en kunt u uw tv-toestel configureren.

Afhankelijk van het gekozen menu-onderdeel wordt op het rechterdeel van het beeldscherm de huidige zenderlijst, de favorieten (zie ook rechterkolom) en de beschikbare bronnen en apps getoond.

Naargelang het toestel, netwerkverbinding, beschikbare media/ mediaservers en aangesloten apparaten kan het aantal uit te kiezen punten variëren

Weergave Home oproepen

HOME

HOME: Weergave **Home** oproepen.

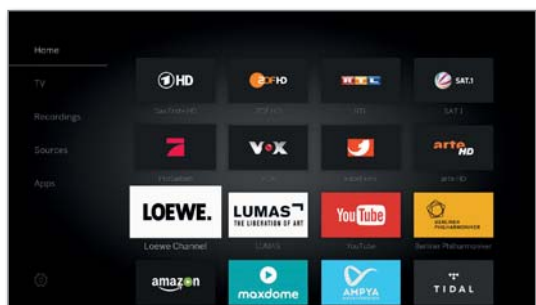

Menuoptie / Favoriet selecteren,
OK oproepen.

Beschrijving van de individuele menu-onderdelen:

Home: Onder de optie Home worden alle favorieten van de afzonderlijke gebieden samengevat.

TV: Via het menu-onderdeel **TV** kunt u naar de tv-modus gaan, in het geval een andere modus (bv. radio) is geactiveerd. Op de rechterhelft van het beeldscherm hebt u op de zender toegang tot de op dat moment gekozen zenderlijst.

Zie voor meer informatie het hoofdstuk **TV**.

Opnames: Via het menu-onderdeel **Opnames** krijgt u toegang tot video's van DR+ archieven (lokaal/DR+ Streaming, indien verkrijgbaar) en aangesloten USB-opslagmedia. De timer (Timeroverzicht en timerdiensten) is ook toegankelijk in het menu-onderdeel **Opnames**. Meer informatie in hoofdstuk **Opnames**.

Bronnen: Via het punt **Bronnen** in het Home-scherm kunt u op bronnen overgaan om daar iets af te spelen. U hebt toegang tot locale op het tv-toestel aangesloten apparaten (bv. op AV, HDMI, USB) en op apparaten in het netwerk thuis.

Zie voor meer informatie het hoofdstuk **Bronnen**.

Apps: Via het menupunt **apps** vindt u multimediacontent op het internet (App-galerij), internet- en DVB-radio en een volledige browser. Zie voor meer informatie het hoofdstuk **Apps**.

Systeeminstellingen: Via het menupunt **Systeeminstellingen** kunt u het configuratiemenu van het tv-toestel oproepen en de instellingen voor bijv. beeld, geluid, aansluitingen of geluidscomponenten instellen. Op de rechterhelft van het beeldscherm hebt u snel toegang tot de belangrijkste onderdelen.

Zie voor meer informatie het hoofdstuk **Systeeminstellingen**.

Weergave Home - Favorieten

In de menu-onderdelen **Home** en **Apps** vindt u rechts uw favorieten. Door de individuele menu-onderdelen te kiezen, worden de favorieten gefilterd. Bij de keuze **Home** worden de favorieten van beide menu-onderdelen samen weergegeven.

Na de eerste ingebruikname zijn, afhankelijk van de installatieplaats van het tv-toestel en de bestaande internetverbinding, al favorieten vooraf ingesteld (bijv. tv-zenders, online links).

Favorieten instellen

In de modus van het tv-toestel kunt u het actieve object (zender, muziektitel, teletekstpagina, website, foto, enz.) als favoriet instellen. Het actieve object wordt in de geselecteerde bedrijfsmodus als favoriet getoond en aan het einde van de lijst opgenomen.



Favoriet instellen.

In het geval er meer favorieten zijn dan op één beeldscherm kunnen worden weergegeven, wordt dit met een scrollijst aangegeven.



P+/P- door de verschillende pagina's bladeren.

Favorieten bewerken

U hebt de mogelijkheid de beschikbare favorieten via de weergave **Home** te bewerken. Verander de volgorde van uw favorieten naar wens of wis de favorieten die u niet meer nodig hebt.

Favorieten verplaatsen

HOME

HOME: Weergave **Home** oproepen.



Markeer de favoriet die u wilt wijzigen.

MENU

MENU: Functielijst oproepen.



Verplaatsen markeren.
OK oproepen.

Favoriet naar nieuwe positie verplaatsen.

BACK

BACK: Proces afsluiten.

Favorieten wissen (individueel)

HOME

HOME: Weergave **Home** oproepen.



Markeer de favoriet die u wilt wijzigen.

MENU

MENU: Functielijst oproepen.



Wissen markeren.
OK oproepen.

Favorieten wissen (meerdere)

Functielijst Favorieten bewerken is opgeroepen.



Meervoudig selecteren markeren.
OK oproepen.

Markeer de favoriet die u wilt wijzigen.

OK markeren (Markering wordt blauw) eventueel met andere favorieten herhalen.

MENU

MENU: Functielijst oproepen.



Wissen markeren.
OK oproepen.

Tv

Via het menu-onderdeel **TV**, dat via het **Home** scherm kan worden geselecteerd, kan uit de huidige zenderlijst een zender worden gekozen. Via de oproep van een zender komt u in de tv-modus. In de tv-modus hebt u de beschikking over talrijke functies, zoals teletekst, PIP, EPG. Via de individuele functielijsten kunt u extra opties en instellingen rond de tv-modus oproepen.

Volume instellen

Geluid uit-/inschakelen



Geluid uit

Geluid aan: toets opnieuw indrukken of volume met **V+** verhogen.

Volume instellen

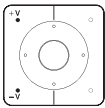

V+ / V- Volume luider/zachter.

De volumeweergave is in het midden zichtbaar.

i De volumeweergave kunt u in het menu onder **Systeeminstellingen** → **Bediening** → **andere ...** → **OSD-beeldscherm** deactiveren.

Zender kiezen

Zenders met P+ / P- kiezen

Met Instant Channel Zapping¹ kunt u zeer snel naar een andere zender omschakelen. De Instant-Channel-Zappingtechnologie gebruikt de tweede tuner op de achtergrond om uit de zendervolgorde de volgende zender alvast te laden. Via dit voorladen kan nu in een fractie van een seconde naar dit kanaal worden omgeschakeld.

i Tijdens het gebruik van het Digital Recorders DR+¹ (Timeshift-modus, archiefopname, multirecording) of in de PIP-modus is Instant Channel Zapping niet beschikbaar. Het omschakelen vindt op de 'normale' snelheid plaats.

i Bij gecodeerde zenders is Instant Channel Zapping slechts beperkt mogelijk.

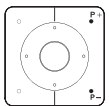

P+ / P- volgende/vorige zender.

De nummer en de naam van de zender met programmatische titel en het volgende programma worden kort weergegeven. De statusaanduiding met tijd/datum en uitzendingsafhankelijke symbolen worden eventueel weergegeven.

i De symbolen voor de statusweergave worden in zie hoofdstuk **TV**, paragraaf **Statusaanduiding** beschreven.

Zenders met de cijfertoetsen kiezen

i Wanneer u een geheugenplaats selecteert die nog niet is bezet, wordt er omgeschakeld naar de eerstvolgende beschikbare zender.



lang

1-cijferige zenders

Cijfertoets iets langer ingedrukt houden: de zender verandert onmiddellijk. Of: **Cijfertoets** kort indrukken. De zender verschijnt na 2 seconden (bij max. 9 opgeslagen zenders onmiddellijke omschakeling).



kort kort lang

2- en 3-cijferige zenders

Druk kort op de eerste (en tweede) **cijfertoets**. Houd de laatste **cijfertoets** iets langer ingedrukt: de zender verandert onmiddellijk. Of: Alle **cijfertoetsen** kort indrukken: de zender verandert 2 seconden na invoer van het laatste cijfer.

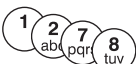

alles kort

4-cijferige zenders

Druk achtereenvolgens kort op de vier **cijfertoetsen** om de zender onmiddellijk op te roepen.

Zender via de zenderlijst kiezen



i In de normale tv-modus, zonder verdere weergaven:

OK Zenderlijst oproepen.

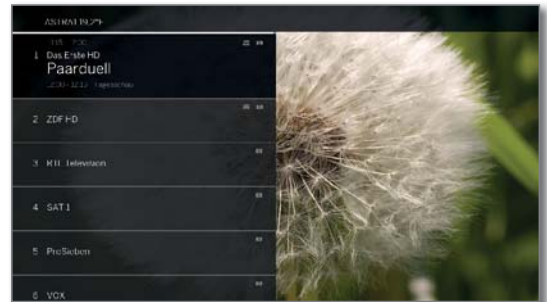

▲ ▼ Zender markeren.

OK De gemarkeerde zender wordt opgeroepen.

Zenderlijst wisselen



i In de normale tv-modus, zonder verdere weergaven:

OK Zenderlijst oproepen.



MENU: Functielijst oproepen.



▲ ▼ Zenderlijstkeuze markeren.

OK oproepen.

▲ ▼ Gewenste zenderlijst markeren.

OK oproepen.

De zenderlijst wordt volgende de selectie veranderd.



BACK: lang indrukken: invoegingen sluiten.

Toelichtingen bij de zenderlijsten:

i Het aantal en de namen van de mogelijke zenderlijsten zijn afhankelijk van de beschikbare bronnen (antennes, ontvangstnetwerken, enz.).

- | | |
|--------------------|--|
| ASTRA LCN | Er worden uitsluitend zenders van de gekozen bron/het ontvangstnetwerk in de zenderlijst weergegeven. |
| Analoog | |
| DVB-C | |
| DVB-T | |
| Persoonlijke lijst | Er worden uitsluitend zenders uit de geselecteerde, persoonlijke lijst in de zenderlijst weergegeven. De naam van de lijst kan worden gewijzigd. |
| AV lijst | Er worden uitsluitend AV-ingangen in de zenderlijst weergegeven. |
| lijsten beheren | Roep het menu op voor het bewerken van de zenderlijsten (Systeeminstellingen → Zenders → Zenderlijsten TV). |

¹ Beschikbaarheid naargelang type toestel verschillend (zie hoofdstuk **Technische Gegevens - Apparatuureigenschappen** voor uw tv-toestel).

Zender via de uitgebreide zenderlijst kiezen

I In de normale tv-modus, zonder verdere weergaven:



OK lang indrukken: uitgebreide zenderlijst oproepen.

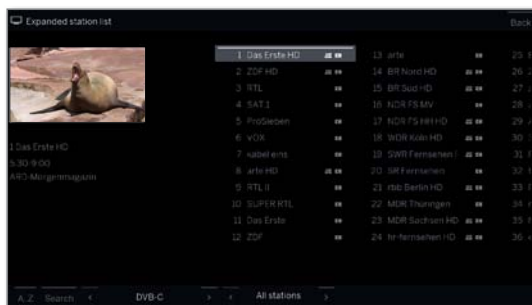

▲▼◀▶ Zender markeren.
OK De gemarkeerde zender wordt opgeroepen.

Of:



Bij numerieke sortering: het nummer van de zender invoeren. De markering springt naar de geselecteerde zender.



OK De gemarkeerde zender wordt opgeroepen.



Bij alfabetische sortering: beginletters invoeren. De eerste zender met de ingevoerde beginletters wordt gemarkeerd.



▲▼◀▶ Zender markeren.
OK De gemarkeerde zender wordt opgeroepen.

Filter- en sorteropties van de uitgebreide zenderlijst

Via knoppen in de voetregel van de uitgebreide zenderlijst kunt u de zenderlijst volgens verschillende opties filteren en sorteren.



MENU: tussen lijsten en voetregels schakelen.

0..9 Numerieke sortering van de zenderlijst.

A..Z Alfabetische sortering van de zenderlijst.

Zoeken Hier kunt u doelgericht naar nieuwe zenders zoeken. U voert de zendernaam in via het toetsenbord op het beeldscherm. Invoeren wordt in hoofdstuk **Algemene informatie omtrent bediening** beschreven.

Zenderlijst Lijst uitkiezen, waarvan de zenders in de uitgebreide zenderlijst moeten worden weergegeven (bijv. AnalooG, DVB-C, DVB-T, ASTRA LCN, persoonlijke zenderlijst, AV lijst).

Alle zenders Hier kunt u de omvang van de zenderlijsten met diverse criteria filteren. Moeten **Alle zenders**, alleen **HD**-zenders, zenders, die **Geblokkeerd** of **Versleuteld** resp. **Ongecodeerd** zijn, zenders, die **CI+-beveiligd** zijn, weergegeven worden?

Zenders via persoonlijke lijsten kiezen

Uw favoriete zenders kunnen in persoonlijke lijsten (bijv. voor meerdere gebruikers) worden opgeslagen. Elke persoonlijke lijst kan maximaal 99 zenders bevatten.

I Persoonlijke lijsten aanwezig (roep een nieuwe persoonlijke lijst op via **lijsten beheren** → **Nieuwe pers. Lijst**).

I In de normale tv-modus, zonder verdere weergaven:



OK Zenderlijst oproepen.



MENU: Functielijst oproepen.

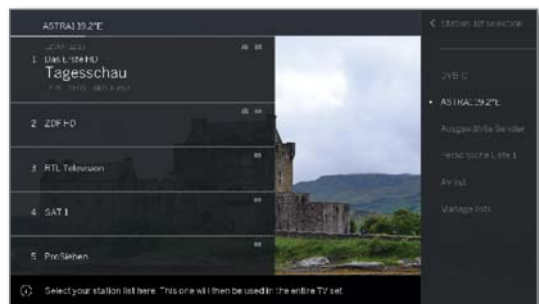

▼▲ Zenderlijstkeuze markeren.
OK oproepen.

▼▲ Gewenste persoonlijke lijst markeren.
OK oproepen.

De zenderlijst wordt volgende de selectie veranderd.



BACK: lang indrukken: invoegingen sluiten.



OK Persoonlijke lijst oproepen.
▼▲ Zender markeren.
OK De gemarkeerde zender wordt opgeroepen.

Toelichting bij de symbolen achter de zendernamen:



Geblokkeerde zender.



HDTV-zender.



DVB-T-zender (digitaal terrestrisch via antenne).



DVB-C-zender (digitaal via kabel).



DVB-S-zender (digitaal via satelliet).



Gecodeerde zenders.

Geschiedenis

Onder geschiedenis worden de laatst opgeroepen zenders opgeslagen.

I In de normale tv-modus, zonder verdere weergaven:



Gele toets: geschiedenis oproepen.



▼▲ Invoer selecteren.
OK oproepen.

De laatste zender kan ook direct worden opgeroepen:
Gele toets lang indrukken: laatste zender oproepen.

Statusaanduiding/Info-Toets

I In de normale tv-modus, zonder verdere weergaven:

INFO

INFO: Statusaanduiding oproepen.



Beneden ziet u in het gemarkeerde veld het nummer en de naam van de zender, de zendtijd en (indien beschikbaar) de titel van de momenteel weergegeven uitzending.

De balk (indien beschikbaar) toont de vorderingsstatus van de weergegeven uitzending. Wanneer er informatie over de lopende uitzending beschikbaar is, kunt u die oproepen door nogmaals te drukken op de **INFO-toets**.

Het veld bovenaan toont afhankelijk van de beschikbaarheid uiteenlopende aanvullende informatie die aan de hand van symbolen wordt weergegeven.

Onderaan rechts verschijnt een venster met toetsinformatie. Het automatisch verschijnen van de statusinformatie met de statusaanduiding kan via **Systeeminstellingen → Bediening → andere ... → OSD beeldscherm → Toetsinformatie** worden uitgeschakeld.

Door lang te drukken op de **INFO-toets** kan de toetsinformatie onafhankelijk van de statusaanduiding worden weergegeven (zie ook hoofdstuk **OSD beeldscherm**, paragraaf **Toetsinformatie**).





De statusaanduiding wordt bij iedere programmaverandering automatisch weergegeven.

Na afloop van de weergaveduur verdwijnt de statusaanduiding automatisch.

Indien u de statusaanduiding manueel voor het verstrijken van de weergaveduur wenst te sluiten, kunt u dat doen met de **BACK-toets**.

Toelichtingen bij de symbolen in de statusaanduiding:

Algemene symbolen:

-  Taal-/toonkeuze beschikbaar.
-  Ondertitels beschikbaar.
-  Kanaalkeuze bij aanbieders van meerdere kanalen.
-  Op deze zender is HbbTV beschikbaar.



Algemene symbolen (vervolg):

-  DVB-T-zender (digitaal terrestrisch via antenne).
-  DVB-C-zender (digitaal via kabel).
-  DVB-S-zender (digitaal via satelliet).
-  Gecodeerde zenders.
-  Uitzending in 3D⁽¹⁾.
-  Uitzending in HDTV.
-  Uitzending in UHD⁽¹⁾.
-  Uitzending in HLG⁽¹⁾.
-  Uitzending in HDR10⁽¹⁾.
-  Uitzending in Dolby Vision⁽¹⁾.







Overgedragen geluidssignaal:

-  Mono Mono-geluidsoverdracht analog.
-  2-tonig Tweetonige geluidsoverdracht (toon1/toon2) analog.
-  1+1 Tweetonige geluidsoverdracht (toon1/toon2) digitaal.
-  Stereo-geluidsoverdracht digitaal (PCM).
-  **Dolby Audio** Dolby Digital®-geluidsoverdracht.
-  MPEG MPEG-geluidsoverdracht.

Overgedragen toonkanalen:

-  **Dolby Audio - DD**
-  **Dolby Audio - DD+**
-  **Dolby Audio - TrueHD**

Geselecteerde luistermodus⁽¹⁾:

-  **1** Weergave van het centergeluid of mono (links/rechts).
-  **2** Weergave van het frontgeluid (L/R stereo).
-  **3** Weergave van het front- en centergeluid.
-  **4** Weergave van het front- en surroundgeluid.
-  **5** Weergave van het front-, surround- en centergeluid.
-  **Sound-projector** Weergave van het geluid via een soundprojector.
-  **Externe luidsprekers** Weergave van het geluid via luidsprekers die aan een externe versterker zijn aangesloten.

I Wanneer het aantal luidsprekers tussen haakjes wordt weergegeven, wordt het geluid van de ontbrekende luidsprekers (virtueel) mee overgedragen. Voor de virtuele weergave in de luistermodus **(4)** en **(5)** wordt de door Dolby ontwikkelde Dolby Virtual Speaker (VS-modus) geactiveerd. Hier kunt u kiezen tussen Dolby Virtual en Cinema-Surround⁽²⁾. In de luistermodus **(3)** worden voor de virtuele weergave Loewes eigen instellingen gebruikt.

⁽¹⁾ Beschikbaarheid naargelang type toestel verschillend (zie hoofdstuk **Technische Gegevens - Apparatuureigenschappen** voor uw tv-toestel).

⁽²⁾ Alleen bij toesteltypen Loewe beeld 9 en Loewe beeld 7.

Functielijst (Menuopties)

De menu-opties bevatten diverse selectie- en instelmogelijkheden. Naargelang type toestel en uitrusting van het tv-toestel (motordraaivoet, ingebouwde harddisk resp. aangesloten USB-harddisk, feature drive enz.) en toepassing (TV-modus, EPG, Teletekst, Apps, mediaplayer enz.) zijn er diverse menuopties beschikbaar.

Bovendien worden in de TV-modus de afzonderlijke menuopties voor de actuele zenders en voor de geselecteerde Zenderlijsten kort toegelicht.

Functielijst voor de actuele zender:



MENU: Functielijst oproepen.



▲ ▼ Functie selecteren.
OK oproepen.

Menu-onderdelen in de functielijst voor de huidige zender:

Zenderlijst-keuze	Wisselen van de zenderlijsten
Opname	Hier kunt u een opnamedialoog oproepen.
Gedetailleerde informatie	Extra informatie over de lopende uitzending oproepen.
Favoriet	De huidige zender als favoriet opslaan.
Multiroom-weergave	Met behulp van deze functie kunt u opnamen synchroon laten weergeven op meerdere Loewe tv-toestellen die deze functie ook ondersteunen.
Taal / Geluid	Andere talen en geluidsformaten (indien aangeboden) uitkiezen.
Ondertitels	Ondertiteling weergeven (indien aangeboden).
Beeld	Vaak gebruikte beeldinstellingen uitvoeren.
Geluid	Alle beschikbare geluidsinstellingen uitvoeren.
Volume hoofdtel.	Hier kunt u ongeacht het volume van de luidspreker het volume van de koptelefoon instellen.
Beeld uit	Hier kunt u het beeldscherm uitschakelen. Met de pijltjestoetsen op de afstandsbediening kunt u het beeldscherm weer aanzetten.
Zenders opslaan	Hier kunt u de huidige zender op een lijst opslaan die bij de volgende stap wordt uitgekozen.
Uitgebreide zenderlijst	Hier kan de hele zenderlijst beeldvullend worden geopend. U kunt volgens verschillende criteria filteren.
Systeeminstellingen	Hier kunt u alle instellingen van uw tv-toestel uitvoeren.

Functielijst voor de geselecteerde zenderlijst:



OK Zenderlijst oproepen.



MENU: Functielijst oproepen.



▲ ▼ Functie selecteren.
OK oproepen.

Menu-onderdelen in de functielijst voor de geselecteerde zenderlijst:

Zenderlijst-keuze	Wisselen van de zenderlijsten
Opname	Hier kunt u een opnamedialoog oproepen.
Gedetailleerde informatie	Extra informatie over de lopende uitzending oproepen.
Favoriet	De huidige zender als favoriet opslaan.
Multiroom-weergave	Met behulp van deze functie kunt u opnamen synchroon laten weergeven op meerdere Loewe tv-toestellen die deze functie ook ondersteunen.
Taal / Geluid	Andere talen en geluidsformaten (indien aangeboden) uitkiezen.
Ondertitels	Ondertiteling weergeven (indien aangeboden).
Beeld	Vaak gebruikte beeldinstellingen uitvoeren.
Geluid	Alle beschikbare geluidsinstellingen uitvoeren.
Volume hoofdtel.	Hier kunt u ongeacht het volume van de luidspreker het volume van de koptelefoon instellen.
Beeld uit	Hier kunt u het beeldscherm uitschakelen. Met de pijltjestoetsen op de afstandsbediening kunt u het beeldscherm weer aanzetten.
Zenderlijst wijzigen	Hier kunt u uw actuele zenderlijsten aanpassen (bijv. zenders toevoegen, zender rangschikken, zenders verwijderen).
Zenders opslaan	Hier kunt u de huidige zender op een lijst opslaan die bij de volgende stap wordt uitgekozen.
Uitgebreide zenderlijst	Hier kan de hele zenderlijst beeldvullend worden geopend. U kunt volgens verschillende criteria filteren.
Sortering	Hier kunt u uw actuele zenderlijsten rangschikken alfabetisch of numeriek rangschikken.
Systeeminstellingen	Hier kunt u alle instellingen van uw tv-toestel uitvoeren.

Elektronisch programmablad – EPG

EPG staat voor Electronic Programme Guide en de functie verschaft u programmainformatie op het beeldscherm. U kunt door de EPG bladeren net als in een gewoon programmablad en informatie zoeken over het programma dat u bekijkt. Bovendien biedt het de mogelijkheid opnames te programmeren.

EPG starten en afsluiten



EPG: EPG in-/uitschakelen.

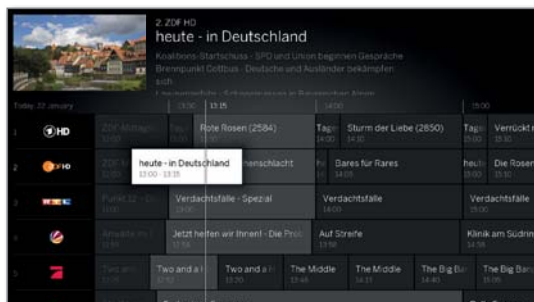

i EPG is alleen beschikbaar voor DVB-zenders.

i Afhankelijk van het aantal van de voor EPG gekozen zenders, kan het enkele momenten duren totdat de programma-informatie wordt weergegeven.

In de linkerkolom bevindt zich een opsomming van de zenders binnen de geselecteerde bron/zenderlijsten (bijv. DVB-S, DVB-C, persoonsgebonden lijsten enz.).

De rechterpagina toont het uitzendingsoverzicht. De actuele uitzendingen zijn door heldere velden naar voren geplaatst. Een witte verticale lijn geeft de exacte tijd in de lopende uitzendingen weer.

Het witte veld markeert de geselecteerde uitzending met vermelding van de uitzendinginformatie bovenaan.

In de linkerbovenhoek wordt het live-beeld van de zojuist geselecteerde zender weergegeven. Bij gebruik van Premium EPG wordt het venster voor het live-beeld op de rechterpagina weergegeven.

EPG-bediening



P+/P- Pagina's in de zenderlijst doorbladeren.

▼ ▲ Door de zenderlijst bladeren.
◀ ▶ Door de uitzendingen bladeren.



OK kort: (gemarkeerde uitzending loopt nu): EPG wordt gesloten en de uitzending opgeroepen.

lang: (gemarkeerde uitzending is nog niet begonnen): detailinformatie over de geselecteerde uitzending wordt opgeroepen.

lang: Miniaturbeeld schakelen naar zender van de gemarkeerde uitzending.



▶ ◀ kort: één beeldscherm breedte vooruit/terug bladeren.

▶▶ ◀◀ lang: 24 uur vooruit/terug bladeren.



INFO: kort: detailinformatie over de geselecteerde uitzending oproepen (zie volgende pagina).

lang: toelichtingen bij de toetsen weergeven.



REC: opname van de gemarkeerde uitzending programmeren.

EPG-functielijst

i EPG oproepen.



MENU: Functielijst oproepen.



▼ ▲ Functie selecteren.
OK oproepen.

Menu-onderdelen in de EPG-functielijst:

Zenderlijst-keuze	Zenderlijst uitkiezen die in de EPG moet worden weergegeven.
Opname	Opname van de gekozen uitzending programmeren.
Detailinfo	Gedetailleerde informatie over de gekozen uitzending oproepen.
Bekijken	Gekozen tv-uitzending bekijken (voor op dat moment lopende uitzendingen).
Noteren	Geselecteerde tv-uitzendingen noteren (voor uitzendingen die nog niet zijn begonnen).
Datum	Naar een gewenste datum gaan.
Zender-/tijdinformatie	Direct naar een tijdstip of naar een zender gaan.
Schermbewerken	EPG-schermbewerken wisselen tussen standaard en gecomprimeerd.

EPG weergave aanpassen

i EPG oproepen.



PIP: EPG-schermbewerken wisselen tussen standaard en gecomprimeerd.

EPG-aanzicht standaard:

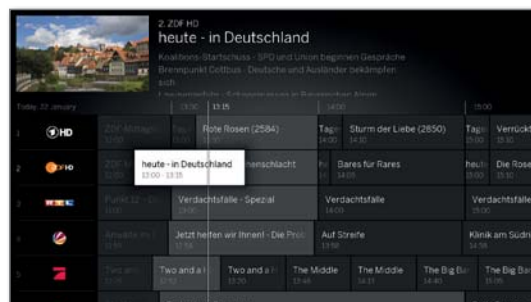

EPG-aanzicht gecomprimeerd:

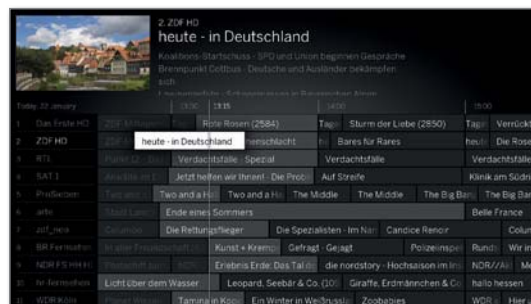

Live-beeld voor het opzetten van een andere zender

I EPG oproepen.



▲ ▼ Een op dat moment lopende zending in de zenderlijst markeren.
OK lang ingedrukt houden: overschakelen naar de geselecteerde uitzending.

In het venster links boven wordt nu de lopende uitzending van de gemarkeerde zender weergegeven.

Bij gebruik van Premium EPG (zie volgende pagina) wordt het venster voor het live-beeld op de rechterpagina weergegeven.

Als u EPG verlaat, wordt de zender in preview op volledig scherm getoond.

Bijkomende informatie over de uitzendingen oproepen

I EPG oproepen.



INFO: Detailinformatie oproepen.



Wanneer er voor de gekozen uitzending meer informatie beschikbaar is, wordt deze hier weergegeven. In de sidebar treft u meer opties aan over de weergegeven uitzending:

In de functielijst menu vindt u nog meer opties voor de getoonde uitzending.



▶ Naar de functielijst gaan.

Of:



MENU: verwisselen tussen detailinfo en functielijst.



▼ ▲ Functie selecteren.
OK oproepen.

Of:



BACK: Detailinfo verlaten en terug naar EPG.

Menu-onderdelen in de EPG-functielijst:

Opname	Opname van de gekozen uitzending programmeren
Bekijken / Noteren	Geselecteerd TV-programma: Bekijken live uitzendingen. Noteren voor zendingen die nog niet zijn begonnen.
Vorige uitzending	Roepen informatie uit de vorige zending. .
Volgende uitzending	Roepen informatie uit de volgende zending.
Timer	Timerlijst oproepen, um weitere Aufnahmen zu programmieren.

Naar tijd of zender springen

I De markering moet zich in de zenderlijst bevinden.



Druk op de **cijfertoetsen** (0 tot 9). Het scherm **Tijd kiezen/Zender kiezen** wordt weergegeven.

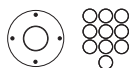
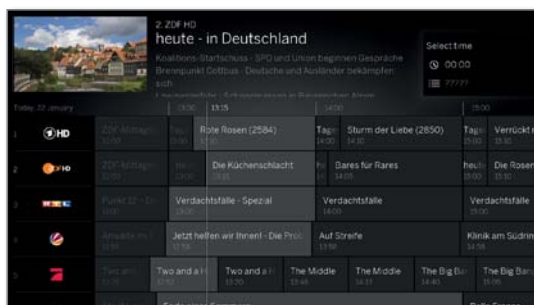

▲ ▼ Tijd of zender selecteren, Cijfers invoeren.

I Bij een tijdinvoer wordt altijd gesprongen naar het volgende verschijnen van de opgegeven tijd (scherm 24-uurs-tijd). Als de tijd al is verstreken, dan wordt de ingegeven tijd de volgende dag weergegeven.



OK Sprong uitvoeren.

Naar de lopende uitzending overschakelen

I EPG oproepen.



◀ ▶ ▲ ▼ Markeer het lopende tv-programma.
OK kort indrukken: Naar lopende uitzending overschakelen.
EPG wordt gesloten.

Uitzending via EPG opnemen

U kunt via EPG op comfortabele wijze opnames van uitzendingen programmeren.

i EPG oproepen.



▲ ▼ ◀ ▶ Op te nemen uitzending selecteren.

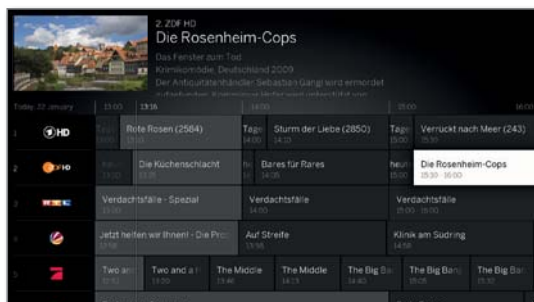

REC: Opname van de uitzending programmeren. Het timergegevensvenster wordt geopend.

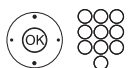
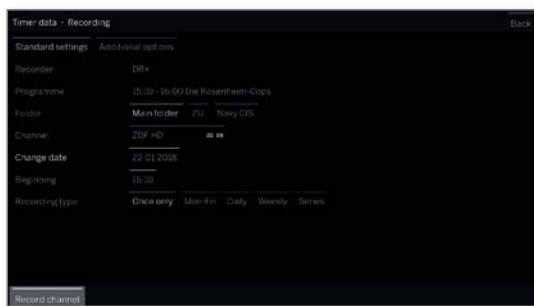

Controleer de timergegevens en wijzig ze eventueel (bijv. bestand, begin, einde, opnamesoort).

Voor toelichtingen bij de instelmogelijkheden in het menu **Timergegevens** zie hoofdstuk **Opnames**, paragraaf **Timer**.



◀ ▶ ▲ ▼ **Uitzending opnemen** selecteren, **OK** overnemen.

of:



MENU: Roep het contextmenu.



▲ ▼ **Opnames** oproepen, **OK** overnemen.

Bij een actuele uitzending wordt meteen met opnemen gestart.

Bij uitzendingen, die nog niet zijn begonnen, wordt in de timer-lijst een timer-opname geïntroduceerd..

Achter de titel van de uitzending wordt in de EPG een opnamesymbool geplaatst.

Uitzending via EPG noteren

Een uitzending die nog niet is begonnen, kunt u noteren. Bij genoteerde uitzendingen geeft het tv-toestel aan het begin van het programma de vraag weer of naar dit programma gewisseld dient te worden, m.a.w. het tv-toestel wordt vanuit de stand-bymodus ingeschakeld, als deze functie in de **Systeeminstellingen** onder **Bediening** → **EPG** → **TV aan indien geprogrammeerd** is ingesteld.

i EPG oproepen.



◀ ▶ ▲ ▼ Uitzending selecteren die moet worden genoteerd.

OK Detailinformatie oproepen.

◀ ▶ ▲ ▼ **Noteren** selecteren,

OK uitzending noteren.

Achter het EPG-programmablad wordt voor de titel een noteringssymbool geplaatst.

i Bij een software-update kan het onder bepaalde omstandigheden voorkomen dat opmerkingen van de uitzending gewist worden. Controleer na een software-update uw Timerlijst (zie hoofdstuk **Opnames**, paragraaf **Timer**).

EPG configureren

De EPG-instellingen vindt u onder hoofdstuk **Systeeminstellingen**, paragraaf **Bediening - EPG**.

Premium EPG Services activeren

Dankzij de Loewe-app heeft u de beschikking over een extra service, die u een impressie van de desbetreffende uitzending uit de Gracenote-databank levert.

Voorwaarde hiervoor is een actuele versie van de Loewe-app op een mobiel toestel, dat zich in hetzelfde netwerk als uw tv-toestel bevindt. De TV moet bovendien met het Internet zijn verbonden.

Bij de koppeling van app met de tv meldt uw toestel de beschikbaarheid van de Premium EPG Services. U dient de activering in het beeldschermdialog te bevestigen. Bij de volgende oproep van de EPG-functie worden de nieuwe impressiebeelden - afhankelijk van de afzonderlijke zenders - vrijgegeven.

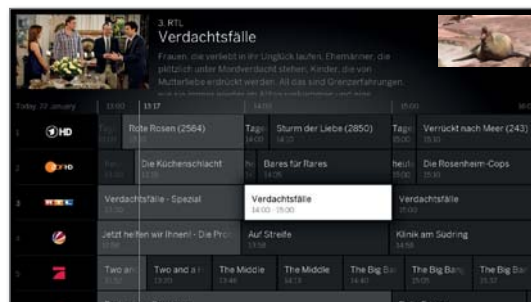

De extra functie kan ten aller tijde weer worden gedeactiveerd. Onder **system-instellingen** → **bediening** → **EPG** → **verdere informatie** selecteer u daartoe **nee**.

Teletekst

Uw tv-toestel ondersteunt de beide bedieningssystemen TOP-Text en FLOF. Er worden tot 2000 pagina's opgeslagen om een snelle toegang te garanderen.

Teletekst starten en afsluiten

TEXT

TEXT: Teletekst oproepen.

De functie van de **TEXT-toets** kan onder **Systeeminstellingen** → **Bediening** → **andere...** → **HbbTV** → **Functie van de TEXT-toets** worden ingesteld.

De fabrieksinstelling is **Standaardteletekst eerst** (zie hoofdstuk **Systeeminstellingen**, paragraaf **Bediening – HbbTV**).



TEXT

TEXT: Wisselen tussen Standaardteletekst en Media-Text.

Voor het geval geen mediatekst beschikbaar is → Teletekst uit. Overig:

BACK

Wanneer u op de **BACK-toets** drukt, wordt teletekst verlaten.

Toetsfuncties bij Standaardteletekst-modus

INFO

INFO lang indrukken: toetsinformatie weergeven.

INFO **BACK**

INFO of **BACK:** toetsinformatie verbergen.

1 **2** **7**
abc pqrst

0-9: Paginanummer rechtstreeks invoeren.

0

0: Automatisch wisselende pagina's stoppen.

9
wxyz

9: Pagina vergroten (meerdere keren indrukken).

Paginaselectie met de kleurtoetsen



Rode toets: een pagina terug resp. terug naar de vorige pagina (afhankelijk van de teletekstaanbieder).

Groene toets: een pagina vooruit.

Gele toets: naar het volgende onderwerp.

Blaue toets: naar de volgende onderwerpgroep.

De gekleurde balken (bij TOP) c.q. de gekleurde letters (bij FLOF) in de voorlaatste regel geven aan met welke kleurtoetsen u naar welke onderwerpgroepen en onderwerpen verder kunt bladeren.

Paginaselectie met P+/P-



P+ volgende teletekstpagina oproepen.

P- vorige teletekstpagina oproepen.

Bijkomende mogelijkheden voor het selecteren van pagina's:

INFO

1e mogelijkheid:

INFO: Overzichtspagina 100 oproepen.

1 **2** **7**
abc pqrst

2e mogelijkheid:

Paginanummer rechtstreeks invoeren.



3e mogelijkheid:

I De pagina bevat 3-cijferige paginanummers.

▼ ▲ Gewenste paginanummer markeren.



OK Pagina oproepen.



4e mogelijkheid:

I De pagina bestaat uit meerdere subpagina's, te herkennen aan het symbool  en de pijlen aan de onderkant.

▼ ▲ Naar de voetregel wisselen.

◀ ▶ < > markeren,

OK vorige/volgende subpagina kiezen.

I Het aantal actuele subpagina's wordt tussen de pijlen weergegeven.

Verklaring van de symbolen in de voetregel van teletekst

Symbol	Toets afstands-bediening	Toelichting
<	-	Bij teletekstpagina's met subpagina's: vorige subpagina weergeven.
>	-	Bij teletekstpagina's met subpagina's: volgende subpagina weergeven.
	PIP	Tv-beeld verbergen (teletekst als volledig scherm).
	PIP	Tv-beeld zichtbaar maken (Split screen teletekst/tv-beeld).
	-	Modus Newsflash inschakelen.
	-	Verborgen informatie op de teletekstpagina tonen.
	-	Verborgen informatie op de teletekstpagina opnieuw onderdrukken.
★	★	Actuele teletekstpagina aan de favorieten in de weergave Home toevoegen.
⚙️	MENU	Functielijst met teletekstinstellingen oproepen.

Nieuw

Enkele teletekstpagina's, bijv. Live-Ticker, worden regelmatig geüpdate. Om de update te volgen en dan toch het tv-beeld te zien kunt u teletekst tijdelijk onderdrukken en informatie ontvangen over de update van de pagina.



◀ ▶ ▲ ▼ **Nieuwsflits**  markeren,
OK bevestigen.

Hoe de functie News zich verder gedraagt, is afhankelijk van de soort teletekstpagina:

Bij teletekstpagina's op een volledig scherm wordt teletekst verborgen. Rechtsomder verschijnt een symbool voor de geactiveerde functie News.



Wanneer de inhoud van de pagina is veranderd, verschijnt er een melding op het beeldscherm:



Geüpdate pagina zichtbaar maken,



◀ ▶ **ja** of **nee** kiezen.
OK Selectie bevestigen.

Bij teletekstpagina's die slechts één deel van de teletekstpagina bezetten, bijv. News Ticker, wordt het betreffende deel zichtbaar gemaakt en doorlopend geüpdate.

Functie News beëindigen



OK Teletekst opnieuw zichtbaar maken.

Of:



BACK: teletekst verlaten.

HbbTV/MediaText

HbbTV¹ (Hybrid broadcast broadband television) biedt de gebruiker uitgebreide multimediacontent, bijv. mediatheken of aanvullende informatie bij het lopende programma, voor zover deze door de betreffende zender wordt aangeboden (Extra dienst).

MediaText dient voor het gebruik van de volgende teletekst/ videotekstgeneratie op basis van HbbTV.

De MediaText/HbbTV-tekst kan worden opgeroepen vanuit een HbbTV-applicatie of kan rechtstreeks worden gestart.

i Afhankelijk van de gekozen zender kunnen knoppen op uw afstandsbediening door Mediatekst / HbbTV-tekst worden geblokkeerd.

i Voor gebruik van HbbTV/MediaText moet het tv-toestel een verbinding met het internet hebben. Voor video-streaming wordt een verbinding van minstens 6.000 kbit (DSL 6000 of equivalent) aanbevolen.

HbbTV-applicatie oproepen

Wanneer er na het veranderen van zender een HbbTV-applicatie beschikbaar is voor de gekozen zender, wordt die bij een automatisch startgedrag geladen en verschijnt er een rood toetsymbool. Bij een manueel startgedrag wordt de applicatie pas geladen, wanneer de rode toets wordt ingedrukt. Het startgedrag kan onder **Systeeminstellingen** → **Bediening** → **andere...** → **HbbTV** → **Startgedrag van HbbTV-zenders** worden ingesteld.

i HbbTV wordt door de gekozen zender aangeboden.

i Verbinding met het internet tot stand gebracht.

i Instelling HbbTV-modus op **aan**.

    **Rode toets:** HbbTV-applicatie laden/weergeven.



Hoe de HbbTV-applicatie er uitziet, welke functies de toetsen hebben en welke functies er beschikbaar zijn hangt af van de aanbieder.

In bepaalde omstandigheden worden opname- en aantekeningfuncties van de applicaties niet ondersteund. Loewe geeft geen enkele garantie in verband met de beschikbaarheid, de werking en de inhoud van de HbbTV-applicaties.

HbbTV-applicatie verbergen/sluiten.

    **Rode toets:** HbbTV-applicatie verbergen.

 **BACK** lang ingedrukt houden: HbbTV-applicatie afsluiten.

HbbTV-tekst rechtstreeks oproepen

i Afhankelijk van de programma-aanbieder is het in bepaalde gevallen niet mogelijk MediaText direct op te roepen. MediaText moet dan via de HbbTV-applicatie worden geopend.

i MediaText/HbbTV-tekst wordt door de gekozen zender aangeboden.

i Verbinding met het internet tot stand gebracht.



TEXT: "Standaard"-teletekst oproepen (zie hoofdstuk **TV**, paragraaf **Teletekst**).

Wanneer u nogmaals op de **TEXT-toets** drukt, wordt de MediaText/HbbTV-tekst opgeroepen.

i De functie van de **TEXT-toets** kan ingesteld worden.



Het navigeren binnen de HbbTV-tekst en de functies van de kleurtoetsen kunnen variëren, afhankelijk van de aanbieder.

HbbTV-tekst verlaten



BACK lang ingedrukt houden: HbbTV-Tekst beëindigen.

HbbTV in de modus DVB-Radio

Verschillende DVB-radiozenders bieden eveneens HbbTV-tekst/ mediatekst aan. De bedieningswijze komt overeen met de bediening in de tv-modus.

¹ Afhankelijk van de betreffende instellingen.

Beeld-in-beeld (Picture in Picture/PIP)

De functie Beeld-in-beeld (PIP) maakt het mogelijk gelijktijdig twee verschillende beelden weer te geven.

PIP-modus starten en beëindigen

PIP

PIP: PIP-beeld oproepen/verbergen.



Gleichzeitige Darstellung von...	● (ja)/- (nee)
een digitaal uitgezonden zender (DVB-T/C/S) en het beeld van een AV-bron (bijv. AV, HDMI1)	●
een digitaal uitgezonden zender via DVB-T/C/S en een zender van de analoge kabeltelevisie	-
een digitaal uitgezonden zender via DVB-T/C en een digitale satellietzender (DVB-S)	● ¹ / - ²
twee zenders via analoge kabeltelevisie	-
twee digitaal uitgezonden zenders (DVB-T/C/S)	● ¹ / - ²
een gratis te ontvangen en een gecodeerde digitaal uitgezonden zender (DVB-T/C/S) i Voor de decodering is een CA-module met bijbehorende smartcard nodig.	● ¹ / - ²
twee gecodeerde zenders i Voor de decodering zijn twee CA-modules met bijbehorende smartcards nodig.	● ¹ / - ²
een SDTV-zender en een HDTV-zender (DVB-C/S)	● ¹ / - ²
twee HDTV-zenders (DVB-T/C/S)	● ¹ / - ²
één zender in HEVC/H.265-standaard en een andere willekeurige zender.	-
twee zenders in HEVC/H.265-standaard.	- ³

i Tijdens een opname zijn de functies voor het overschakelen tussen beelden en het selecteren van zenders beperkt.

i In de PIP-modus is het normaal gesproken niet mogelijk analoge zenders en analoge bronnen (AV, PC IN etc.) voor hoofd-/PIP-beeld te gebruiken.

Zender van het PIP-beeld selecteren

i Indien de kaderkleur van het PIP-beeld niet groen is, dan drukt u op de **groene toets**.

Zoals gebruikelijk de zender selecteren (zie ook hoofdstuk **Tv**, paragraaf **Bronnen**).



Zender van het hoofdbeeld kiezen

i Indien de kaderkleur van het PIP-beeld niet wit is, dan drukt u op de **groene toets**.

Zoals gebruikelijk de zender selecteren (zie ook hoofdstuk **Tv**, paragraaf **Bronnen**).

Functie van de kleurtoetsen

i Indien de kaderkleur van het PIP-beeld niet groen is, dan drukt u op de **groene toets**.

  **Gele toets:** Tv-beeld en PIP-beeld onderling verwisselen.

  **Blauwe toets:** Zenders scannen in PIP-beeld starten/stoppen.

PIP-beeldpositie wijzigen

i PIP-beeld wordt weergegeven.



◀ ▶ ▲ ▼ PIP-beeld naar een van de schermhoeken verschuiven.

PIP-instellingen

De grootte van het PIP-beeld kan in **Systeeminstellingen** onder **Bediening** → **PIP** worden ingesteld (zie hoofdstuk **Systeeminstellingen**, paragraaf **Bediening – Beeld in beeld (PIP)**).

¹ Bij toesteltypes **met** Dual Channel (zie hoofdstuk **Technische Gegevens - Apparatuureigenschappen** voor uw tv-toestel).

² Bij toesteltypes **zonder** Dual Channel (zie hoofdstuk **Technische Gegevens - Apparatuureigenschappen** voor uw tv-toestel).

³ Bij toesteltypes met Chassis SL4xx zijn er twee DVB-T2 HD-zenders in de HEVC/H.265 Standaard met Full-HD-resolutie mogelijk.

Tv draaien ⁽¹⁾

Met een aangesloten gemotoriseerde draaivoet is het mogelijk het tv-toestel met de afstandsbediening automatisch te draaien.

i Om een motordraaivoet te kunnen aansluiten, heeft u de aansluiting **Motor Unit** nodig. Deze bevindt zich aan de achterzijde van uw tv-toestel.

i Het draaibereik en de uitschakelpositie kunt u onder **Systeeminstellingen → Bediening → andere ... → Tv draaien** instellen. Meer informatie kunt u vinden in hoofdstuk **Systeeminstellingen**, paragraaf **Bediening – Tv draaien**.

i De menuoptie **Tv draaien** verschijnt alleen, wanneer de opstelling met de aangesloten, gemotoriseerde draaivoet wordt gebruikt.

Tv-toestel draaien.

i In de normale tv-modus, zonder verdere weergaven:



◀ ▶ Tv-toestel in de gewenste positie draaien.

Of:



MENU: functielijst oproepen.



▲ ▼ **Tv draaien** selecteren,
OK oproepen.

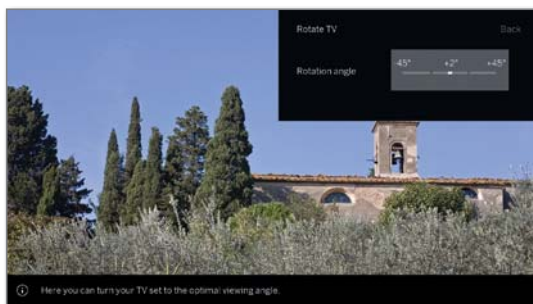

◀ ▶ Tv-toestel in de gewenste positie draaien.

i De tv kan in het ingestelde draaibereik worden geplaatst.



BACK: tv draaien verlaten.

⁽¹⁾ Beschikbaarheid naargelang type toestel verschillend (zie hoofdstuk **Technische Gegevens - Apparatuureigenschappen** voor uw tv-toestel).

Televisiekijken met timeshift

Een tv-uitzending resp. DVB-radio-uitzending, die u aan het bekijken of aan het beluisteren bent, wordt op de achtergrond in de timeshift-buffer opgenomen.

U kunt de opname van de uitzending ten aller tijde aanhouden en op een later moment laten afspelen (timeshift-activering). Het maximale tijdsuittstel bedraagt drie uur.

Bij de timeshift-activering wordt de uitzending **niet** voor langere tijd opgeslagen. Als u dan van zender verandert (programma overschakelen), wordt de opgeslagen opname gewist en wordt de timeshift-buffer geleegd.

Mocht u uitzendingen voor langere termijn willen opslaan, maakt u dan gebruik van de archief-opname (zie volgende pagina).

De opname in de timeshift-buffer wordt bij tv-toestellen met geïntegreerde harddisk¹ automatisch opgestart.

Bij tv-toestellen zonder geïntegreerde harddisk start de opname op de extern aangesloten USB-harddisk pas als u de pauze-toets indrukt.

I Opnemen van analoge zenders is niet mogelijk.

I Bij uitzendingen van zenders die met CI Plus-codering werken, is een uitgestelde weergave in bepaalde gevallen niet of slechts beperkt mogelijk (zie hoofdstuk **Systeeminstellingen**, paragraaf **Extra's – Common Interface**).

I Een bekeken en reeds afgelopen uitzending in de timeshift-buffer kunt u in het DR+-archief opnemen, als u ondertussen niet een andere zender heeft opgezet.

I De bediening van de timeshift-activering bij DVB-radiouitzendingen is dezelfde als de timeshift-bediening bij het televisie kijken.

Onderbreken (uitgesteld televisiekijken starten)



PAUSE-toets indrukken.

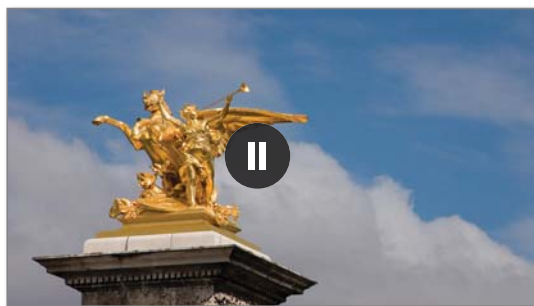

Het pauze-symbool wordt kort getoond en het TV-beeld wordt vastgezet. De timeshift-activering wordt opgestart.

Voortzetten (televisiekijken met timeshift)



Druk op de **PLAY-toets**.



Het weergave-symbool wordt kort getoond, nu bekijkt u de TV-uitzending uitgesteld vanaf het tijdstip waarop u de **PAUZE-toets** had ingedrukt.

Timeshift-statusmelding

I In de timeshift-activering, zonder verdere meldingen.



INFO: Timeshift-statusmelding tonen..



In het onderste bereik ziet u het nummer en de naam van de zender, begin, einde en de titel van de actuele uitzending, alsmede de titel van de daaropvolgende uitzending.

De grijze voortgangsbalk toont aan, hoe ver de timeshift-buffer met de inhoud van de actuele uitzending is gevuld. De witte balk toont de actuele stand in de timeshift-buffer namelijk hoe ver de uitzending reeds bekeken werd.

De tijd in de balk toont de restlooptijd van de actuele uitzending.

Zie hoofdstuk **Bronnen**, paragraaf **Video-weergave** om de uitgestelde weergave verder te bedienen.

Naar livebeeld overschakelen (uitgesteld televisiekijken (Timeshift) beëindigen)



Druk op de **STOP-toets**.

U keert terug naar het livebeeld van de uitzending.

Omschakelen naar een andere zender

Als u een andere zender kiest, verschijnt op het tv-toestel het volgende signaal: **Timeshift beëindigen en omschakelen**. Bij het bevestigen hiervan wordt de vorige opname met tijdsvertraging verwijderd (Timeshift-buffer wordt geleegd).

De opname in de timeshift-buffer wordt bij tv-toestellen met geïntegreerde harddisk¹ na verandering van zender automatisch gestart.

Bij tv-toestellen zonder geïntegreerde harddisk start de opname op de extern aangesloten USB-harddisk na verandering van zender pas weer bij het indrukken van de pauze-toets.

Bij het wisselen tussen gecodeerde en ongecodeerde inhoud van gelijke zenders wordt de timeshift-buffer eveneens geleegd.

Uitgesteld televisiekijken wordt daarbij afgebroken; u keert terug naar het livebeeld van de uitzending.

Neem een interessante uitzending op zenders met wisselende codering als voorzorg op.

Leestekens plaatsen

Bij uitgesteld televisiekijken kunt u manueel leestekens plaatsen. Hierbij wordt een opname met timeshift omgezet in een archiefopname.



PLAY-toets langer indrukken: leestekens plaatsen.

¹ Beschikbaarheid naargelang type toestel verschillend (zie hoofdstuk **Technische Gegevens - Apparatuureigenschappen** voor uw tv-toestel).

Archiefopname

Uitzendingen, die u voor langere tijd heeft opgeslagen of op een later tijdstip wilt bekijken, worden in het digitaal-recorder-archief (DR+-archief) opgenomen.

Bij tv-toestellen met geïntegreerde¹ harddisk vindt dit plaats op de interne harddisk, bij tv-toestellen zonder geïntegreerde harddisk op een extern aangesloten USB-harddisk.

Een opname kan manueel (Directe opname/Opname via een menu) of als timeropname plaatsvinden. De invoer van timergegevens kan ook manueel of gemakkelijk via bijv. de EPG worden uitgevoerd.

Wanneer er informatie uit EPG of teletekst beschikbaar is, slaat de Digital Recorder voor elk tv-programma de titel en de bijkomende informatie in het archief op.

Wanneer er bijkomende talen worden uitgezonden bij DVB-uitzendingen, worden die mee opgenomen. DVB-ondertitels kunnen ook mee opgenomen worden.

Tijdens een archiefopname kunt u ook naar een ander tv-programma kijken of een reeds opgenomen programma uit het archief weergeven. U kunt echter ook hetzelfde programma dat u nu in het archief opneemt, uitgesteld bekijken.

Bij multirecording¹ kunnen tegelijkertijd twee programma's worden opgenomen (zie hoofdstuk **Opnames**, paragraaf **Digital Recorder – Multi-recording**).

Tijdens de archiefopname wordt de voortgangsbalk voor de opname rood weergegeven.

- i** Opnemen van analoge zenders is niet mogelijk.
- i** Het opnemen van CI Plus-gecodeerde uitzendingen is in bepaalde gevallen niet of slechts beperkt mogelijk.
- i** Om het volle DR+-functiebereik te benutten, moeten de twee antennekabels ANT-SAT 1 en ANT-SAT 2¹ worden aangesloten of bij een DiSEqC-eenkabelfaciliteit 2 kanalen zijn geconfigureerd.

Directe opname (One Touch Recording) / Opname via een menu

i Wanneer de uitzending vanaf het begin werd bekeken, wordt deze vanaf het beging in het DR+-archief gekopieerd. Anders begint de opname vanaf het punt waarop de uitzending werd bekeken.

Directe opname: De opname wordt met één druk op de toets meteen gestart.

 **RECORD-toets** lang indrukken: de actuele uitzending wordt direct opgenomen.

Opname via een menu: De timer-gegevens worden opgevraagd. Deze kunnen indien gewenst worden aangepast en direct na de opname worden gestart.

 **RECORD-toets** kort indrukken.
Indien gewenst, timergegevens aanpassen (bijv. bestand, begin, einde, opnamesoort).

 **Uitzending opnemen** selecteren, **OK** overnemen.

Andere zender bekijken tijdens een archiefopname

Nadat u de opname hebt gestart, kunt u op een andere zender afstemmen.

- i** De tweede zender kan ook tijdens een lopende opname met timeshift worden bekeken (timeshift bij lopende archiefopname).
- i** Bij tv-toestellen zonder Dual Channel¹ is het overschakelen naar een andere zender alleen mogelijk als de tweede zender op dezelfde transponder ligt als de uitzending die wordt opgenomen.

Andere zender uit het archief kijken tijdens een archiefopname

Nadat de opname is gestart, kunt u ook naar een ander, reeds opgenomen tv-programma kijken.

 **DR+ archief** oproepen.

 Opgenomen uitzending markeren, **OK** uitzending bekijken.

De opname gaat dan op de achtergrond verder.

Televisiekijken met timeshift tijdens een archiefopname

U kunt tijdens een lopende archiefopname zowel de uitzending die op dat ogenblik in het archief wordt opgenomen, als een uitzending van een andere zender uitgesteld bekijken.

 **PAUSE-toets:** overschakelen op stilstaand beeld.
De opname wordt daarbij op de achtergrond voortgezet.

 **PLAY-toets:** weergave vervolgen.
U bekijkt dan de archiefopname met timeshift.

 **INFO:** Timeshift-statusmelding tonen.



Zie hoofdstuk **Bronnen**, paragraaf **Video-weergave** om de uitgestelde weergave verder te bedienen.

 **STOP-toets:** Timeshift-functie beëindigen en terugkeren naar de actuele archiefopname.

Archiefopname achteraf

Een bekeken en reeds beëindigde uitzending kunt u ook in het archief opnemen, voor zover er ondertussen niet van zender werd veranderd. Spring of spoel terug naar de gewenste uitzending en start de opname.

Leestekens bij een archiefopname plaatsen

Tijdens een lopende archiefopname kunt u leestekens plaatsen (**PLAY-toets** een beetje langer indrukken). U ziet een schermmelding. Leestekens zijn ook als begin- en eindpunten bestemd.

Functie van de gekleurde knoppen bij archiefopname

 **Gele knop:** naar het vorige karakter springen.

 **Blauwe knop:** naar het volgende karakter springen.

¹ Beschikbaarheid naargelang type toestel verschillend (zie hoofdstuk **Technische Gegevens - Apparatuureigenschappen** voor uw tv-toestel).

Ondertiteling

Ondertiteling (DVB-ondertiteling) van een uitzending kunnen bij de opname ook worden opgeslagen.

- i** Het opnemen van ondertitels in de DR+ continuumodus moet in de instellingen zijn ingeschakeld.
- i** Het opnemen van teletekst- of HbbTV-ondertiteling is niet mogelijk.

Het oproepen van de ondertitels bij latere weergave is vergelijkbaar met het oproepen van ondertitels in de tv-modus.

Timeropnamen

Via EPG kunt u uw favoriete tv-programma vlot voor opname selecteren. Het timeroverzicht biedt plaats voor 50 items.

Meer informatie over timeropnames vindt u in hoofdstuk **Opnames**, paragraaf **Timer**.

Het tv-toestel uitschakelen tijdens een archiefopname

U kunt het tv-toestel tijdens een opname in de stand-bymodus uitschakelen. De opname gaat dan in de stand-bymodus verder.

- i** Schakel het tv-toestel in **geen geval** uit met de netschakelaar of door de stekker uit het stopcontact te trekken, anders gaat de opname verloren!

Een opname voortijdig beëindigen

U kunt een lopende archiefopname voortijdig beëindigen.



Druk op de **STOP-toets**.

In de rechterbovenhoek verschijnt een beeldscherm-melding.



OK Opname beëindigen.

De opname wordt beëindigd. Het tot dusver geregistreerde deel van de uitzending is op de vaste schijf opgeslagen. Het is mogelijk dit via het DR+ archief weer te geven.

- i** Indien er twee archief-opnamen actief zijn (Multirecording ¹) dan wordt de eerst gestarte opname beëindigd.
- i** U kunt een lopende opname ook beëindigen door in het timeroverzicht het bijbehorende timeritem te wissen (zie hoofdstuk **Opnames**, paragraaf **Timer**).

Multirecording ¹

Met de functie Multirecording hebt u de mogelijkheid twee programma's tegelijkertijd op te nemen en nog een derde ernaast te bekijken.

Over het algemeen geldt: iedere opname, iedere geselecteerde zender moet een transponderstroom hebben. Met Dual-Channelapparaten hebt u beschikking over twee gescheiden stromen.

Het ideale geval is dat twee zenders die een transponder delen, worden opgenomen, zodat er nog een gewenst derde programma kan worden bekeken.

Bij de gelijktijdige opname van twee programma's die op twee verschillende transponders liggen, kunt u voor het derde programma slechts een zender kiezen die op een van de twee transponders ligt. Alle zenders die op andere transponders liggen, worden in de zenderlijst donkergrijs weergegeven en zijn niet oproepbaar.

- i** Om de volledige functionaliteit van Multirecording te kunnen gebruiken, moeten bij gebruik van DVB-S twee antennekabels worden aangesloten, of moeten bij een DiSEqC-installatie met enkele kabel 2 kanalen zijn geconfigureerd.
- i** Opnemen van analoge zenders is niet mogelijk.
- i** Het opnemen van CI Plus-gecodeerde uitzendingen (bijv. zenders in HD) is in bepaalde gevallen niet of slechts beperkt mogelijk. Om de volledige functionaliteit van Multirecording te kunnen gebruiken, moeten twee CA-modules worden gebruikt.
- i** De in de volgende tabel weergegeven voorbeelden voor zendercombinaties gelden uitsluitend voor DVB-S. Voor DVB-C kunnen andere combinaties gelden.

Welke zender/opnamecombinatie gebruikt kan worden, hangt af van de desbetreffende zendergroep/transpondergroep. U ontvangt de informatie bij uw netaanbieder of bij de desbetreffende zenderstations.

Voorbeelden voor DVB-S opnamecombinaties:

Zendercombinatie	mogelijk	Info
Sat 1 opnemen Pro 7 opnemen Gewenste andere zender bekijken	Ja	Transponder 1: Sat 1, Pro 7 Transponder 2: vrij voor de keuze van een gewenste zender
Sat 1 opnemen RTL opnemen Gewenste andere zender bekijken	Nee	Transponder 1: Sat 1 Transponder 2: RTL Er kan geen gewenste andere zender meer worden gekozen, uitsluitend een zender die op een van de gebruikte transponders ligt, bijv. Vox, Pro7, RTL2.
ARD HD opnemen ZDF HD opnemen arte HD bekijken	Ja	Transponder 1: ARD, arte HD Transponder 2: ZDF HD
RTL opnemen RTL II opnemen ARD HD bekijken	Ja	Transponder 1: RTL, RTL2 Transponder 2: ARD HD
RTL opnemen ARD HD opnemen ZDF HD bekijken	Nee	Transponder 1: RTL Transponder 2: ARD HD ZDF HD ligt op een andere transponder en kan daarom niet worden weergegeven.

¹ Beschikbaarheid naargelang type toestel verschillend (zie hoofdstuk **Technische Gegevens - Apparatuureigenschappen** voor uw tv-toestel).

DR+ archief

Via het DR+-archief worden opgeslagen TV/radio-uitzendingen opgevraagd en wordt de weergave gestart. In het DR+-archief kunt u een eigen map aanmaken en uw aantekeningen desgewenst sorteren.

DR+ archief oproepen

DR+

DR+ archief oproepen.

In het geval dat op een aangesloten opslagmedium een DR+ archief aanwezig is, wordt dit aangeduid.

◀ ▶ ▾ ▹ Selecteer het gewenste DR+ archief als er meerdere beschikbaar zijn.

OK archief invoer tonen.

In de titellijst wordt de naam van het archief of opslagmedium, en de vrije restcapaciteit van het opslagmedium getoond.

De huidige gemarkeerde archief invoer is door een wit selectiekader gekenmerkt.

Beschikbare mappen worden in de door een mapsymbool  gekenmerkt.



PIP

PIP: DR+-archief-aanzicht schakelen tussen standaard en gecompriemd.

De voortgangsbalk onder het titelbeeld (standaard-aanzicht) of de volledige archiefopname (beknopt aanzicht) toont tot hoever de archiefopname reeds is bekeken.

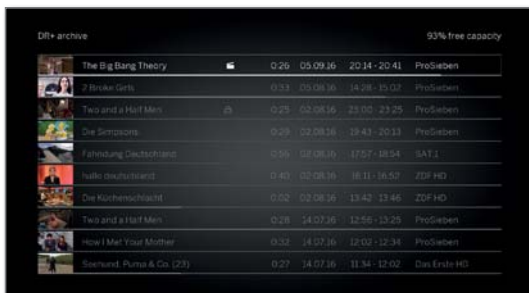

Weergeven vanuit het DR+-archief



◀ ▶ ▾ ▹ Gewenste archief invoer (Uitzending of map) selecteren.

In het geval mappen is geselecteerd:

OK map openen,

◀ ▶ ▾ ▹ gewenste uitzending in de map selecteren,

OK weergave van de geselecteerde uitzending starten of voortzetten.

Meer informatie: zie hoofdstuk **Video**, paragraaf **Video-weergave**.



Tijdens het afspelen:

P+ volgende tv-uitzending oproepen.

P- vorige tv-uitzending oproepen.

i Mappen worden in dit geval overgeslagen.

DR+ archief-functielijst

De functielijst van het DR+ archief bevat de afzonderlijke functies voor uw archiefitems.

i De beschikbare menuopties in de functielijst hangen af van het gekozen archiefitem (uitzending of map).



◀ ▶ ▾ ▹ Een archiefitem wordt gekozen.



MENU: Functielijst oproepen.



◀ ▶ ▾ ▹ Gewenste functie selecteren,
OK Selectie bevestigen.

Uitleg over de DR+-archieffunctielijst:

Gedetailleerde informatie	Gedetailleerde informatie voor het gemarkeerde archiefitem weergeven (zie volgende kolom).
Favoriet	Voeg het archiefitem toe aan Home favorieten. Meer informatie in hoofdstuk Weergave Home .
Multiroom weergave	Toegang tot andere multiroom-eenheden in Heimnetzwerk. Das DR + archief is voorzien binnen het thuisnetwerk beschikbaar is voor andere apparaten.
Andere naam geven	Titel van de aantekening of de map wijzigen.
Wissen	Wis het archiefitem van de vaste schijf en geef de geheugenplaats opnieuw vrij.
Filter	U kunt de gewenste filters selecteren (audio of video) waarmee andere gegevens worden verborgen. I Het filter wordt automatisch gereset bij het afsluiten van het archief.
Meervoudig selecteren	Het is mogelijk meerdere archiefinvoeren te markeren (zie volgende pagina).
Verplaatsen intern	Hiermee kunt u uw aantekeningen in het DR+-archief naar een map verplaatsen en een nieuwe map aanmaken (zie hoofdstuk Opnames , paragraaf Digital Recorder – Verplaatsen van archiefitems).
Kopiëren/verplaatsen extern	Archiefitem kopiëren/verplaatsen op/naar een extern aangesloten USB-opslagmedium of op/naar de vaste schijven die combineerbaar zijn met Loewetv-toestellen in het thuisnetwerk. I Indien geen doelmedium beschikbaar is, wordt de menuoptie donkergrijs weergegeven.
Exporteren	U kunt met Exporteren archiefopnames overzetten naar een extern aangesloten USB-geheugen. Daarna kunt u de archiefopnames probleemloos met een ander weergavetoestel bekijken.
Wisbeveiliging	Beveiliging tegen automatisch wissen door de wismanager inschakelen of verwijderen. Symbool voor ingestelde wisbeveiliging:  I Het menuonderdeel verschijnt alleen als uw tv-toestel beschikt over een interne harddisk. ¹
Kinderslot	Bescherm een opgenomen uitzending met een pincode van vier posities tegen onbevoegde weergave. Symbool voor ingesteld kinderslot:  I De menuoptie verschijnt alleen, wanneer er al een pincode is vastgelegd (zie hoofdstuk Systeeminstellingen , paragraaf Bediening → Kinderslot)
Sortering	De archiefitems op bepaalde criteria sorteren, bijv. oplopend A-Z of aflopend Z-A of op opnamedatum (nieuwe items eerst).
Weergave wijzigen	DR+-archief-aanzicht schakelen tussen standaard en beknopt.

Gedetailleerde informatie voor opname weergeven

Wanneer er voor de opgenomen uitzending gedetailleerde informatie uit EPG beschikbaar is, kunt u deze weergeven.



I Het gewenste item is in het DR+ archief gemarkeerd.

INFO: uitgebreide informatie over de uitzending tonen.

Of:

MENU: Functielijst oproepen.

▼ ▲ **Gedetailleerde informatie** markeren,
OK Gedetailleerde informatie voor de uitzending weergeven.



Rechts naast het impressiebeeld worden, indien beschikbaar, de namen van de zenders, de titel van de uitzending, de opnametijd alsmede een korte inhoudsbeschrijving weergegeven.

Onder de preview bevindt zich de balk die aantoont hoeveel van de uitzending al is bekeken.

Titel van een archiefopname of een map wijzigen

I Het gewenste item (uitzending of map) is in het DR+-archief gemarkeerd.



MENU: Functielijst oproepen.

▼ ▲ **Andere naam geven** markeren,
OK oproepen.

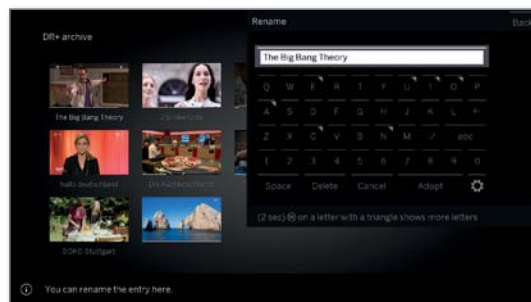

◀ ▶ ▲ ▼ Tekens selecteren,
OK tekens in invoerregel overnemen.

I Zie hoofdstuk **Algemene informatie omtrent bediening** voor meer informatie over de tekeninvoer.

Sluit de invoer met **Overnemen** af. Daardoor wordt de wijziging permanent opgeslagen.

Of:



BACK: Andere naam geven beëindigen.

¹ Beschikbaarheid naargelang type toestel verschillend (zie hoofdstuk **Technische Gegevens - Apparatuureigenschappen** voor uw tv-toestel).

Opnamen uit het archief wissen

i Het gewenste item is in het DR+-archief gemarkeerd.



STOP-toets: wisdialoogvenster oproepen.



OK Wisproces bevestigen.
Het DR+ archief wordt opnieuw weergegeven.

Of:



MENU: Functielijst oproepen.



▼ ▲ **Wissen** markeren,
OK oproepen.

OK Wisproces bevestigen.
Het DR+ archief wordt opnieuw weergegeven.

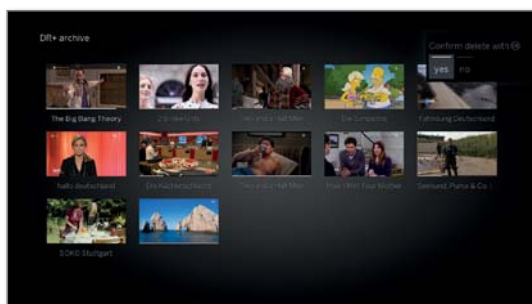

i Het wissen van opnamen kan afhankelijk van de duur van de uitzending en de opnamekwaliteit enige tijd in beslag nemen.

i Om een map te wissen, moeten alle archiefitems die zich in de map bevinden, worden gewist.

Meervoudige selectie

De meervoudige selectie biedt de mogelijkheid meerdere archiefitems te markeren en dan via de functielijst een gewenste handeling uit te voeren (bijv. exporteren, wissen).

i DR+-archief is geopend, meervoudige selectie wordt in de functielijst van het DR+-archief opgeroepen.



◀ ▶ ▲ ▼ Archiefitem selecteren,
OK Selectie bevestigen (archiefitem wordt blauw).
Zo vaak herhalen als gewenst.



MENU: functielijst oproepen.



▼ ▲ Gewenste functie (bijv. wissen) selecteren,
OK Selectie bevestigen.
De gemarkeerde archiefitems worden verwijderd.

Verplaatsen van archiefitems (Mapbeheer)

U kunt in het DR+-archief via de functie **verplaatsen** nieuwe mappen aanmaken.

In deze map kunt u aanwezige archiefitems verplaatsen of een nieuwe opname direct hierheen laten opnemen.

Hiervoor selecteert u gewoon in de opnamebesturing (timergegevens van) de gewenste map.

U kunt de naam van de nieuwe map zelf vaststellen. De hoofdmap van het DR+-archief heeft de vaste aanduiding **Hoofdmap**.

i Het is niet mogelijk meerdere mappen in elkaar te schuiven.

i Via de meervoudige selectie is het mogelijk meerdere archiefitems tegelijkertijd naar een map te verplaatsen.

Archiefitem naar een nieuwe map verplaatsen

i Het gewenste item is in het DR+-archief gemarkeerd.



MENU: Functielijst oproepen.



▼ ▲ **Verplaatsen intern** markeren,
OK oproepen.

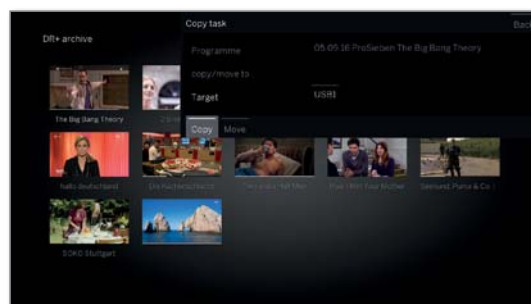

▼ ▲ **Nieuwe map** markeren,
OK oproepen.

Het schermtoetsenbord voor de invoer van een mapnaam wordt geactiveerd.



◀ ▶ ▲ ▼ Teken selecteren,
OK teken in invoerregel overnemen.

i Zie hoofdstuk **Algemene informatie omtrent bediening** voor meer informatie over de tekeninvoer.

Als de naam van de map volledig is ingevoerd, sluit u af met **Overnemen**.

De nieuwe map wordt in het DR+-archief weergegeven en de gekozen archiefitems worden naar de map verplaatst.

Archiefitem naar een bestaande map verplaatsen

i Het archiefitem dat naar een map moet worden verplaatst, is in het DR+-archief gemarkeerd.



MENU: Functielijst oproepen.



▼ ▲ **Verplaatsen intern** markeren,
OK oproepen.

◀ ▶ ▲ ▼ **Doel** (mapnamen) selecteren, indien er meerdere aanwezig zijn,
OK overnemen.

◀ ▶ ▲ ▼ **Uitvoeren** markeren,
OK overnemen.

Het geselecteerde archiefitem wordt naar de gekozen map verplaatst.

Kopiëren/verplaatsen extern van archiefitems

U kunt archiefitems kopiëren/verplaatsen op/naar een extern aangesloten usb-opslagmedium of op/naar de vaste schijven die combineerbaar zijn met Loewe-tv-toestellen in het thuisnetwerk.

- i** Indien geen doelmedium beschikbaar is, wordt de menuoptie donkergrijs weergegeven.
- i** Het kopiëren/verplaatsen van opnames die werden opgenomen van een CI Plus-gecodeerde zender, is in bepaalde gevallen niet of slechts beperkt mogelijk.
- i** Het gewenste item is in het DR+-archief gemarkeerd.

(MENU)

MENU: Functielijst oproepen.



▼ ▲ **Kopiëren/verplaatsen extern** markeren, **OK** oproepen.

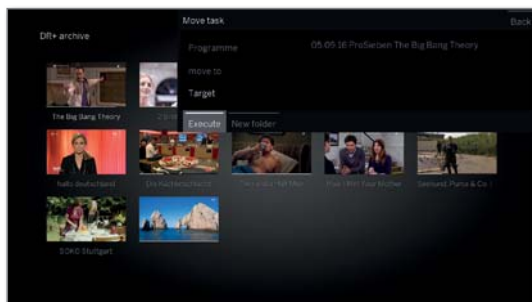

◀ ▶ ▲ ▼ **Doel** selecteren als meerdere aanwezig zijn, **OK** overnemen.

◀ ▶ ▲ ▼ **Kopiëren** of **Verplaatsen** kiezen. **OK** Proces starten.

- i** Bij het verplaatsen wordt de opname automatisch van de bron gewist, nadat hij met succes is gekopieerd.
- i** Het kopiëren naar een externe vaste schijf vindt plaats op de achtergrond en met een aanzienlijk hogere snelheid. U ziet een schermmelding, wanneer het kopieerproces is afgesloten. De status van de lopende/geplande kopieeropdrachten kan uit de Timerlijst worden afgelezen.
- i** Tijdens het kopiëren mag het tv-toestel **niet** met de netschakelaar worden uitgeschakeld!

Exporteren van archiefitems

Met de functie exporteren kunt u archiefrubrieken verplaatsen naar een extern aangesloten USB-opslagmedium. Daarna kunt u de archiefopname zonder problemen met een computer afspelen en opslaan.

- i** Indien geen doelmedium beschikbaar is, wordt de menuoptie donkergrijs weergegeven.
- i** Het Exporteren van opnames die werden opgenomen van een CI Plus-gecodeerde zender, is in bepaalde gevallen niet of slechts beperkt mogelijk.
- i** Het gewenste item is in het DR+-archief gemarkeerd.

(MENU)

MENU: Functielijst oproepen.



▼ ▲ **Exporteren** markeren, **OK** oproepen.

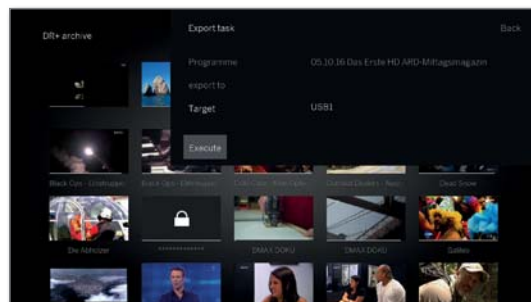

◀ ▶ ▲ ▼ **Doel** selecteren als meerdere aanwezig zijn, **OK** overnemen.

◀ ▶ ▲ ▼ **Uitvoeren** kiezen. **OK** Proces starten.

- i** Het kopiëren naar een externe vaste schijf vindt plaats op de achtergrond en met een aanzienlijk hogere snelheid. U ziet een schermmelding, wanneer het kopieerproces is afgesloten. De status van de lopende/geplande kopieeropdrachten kan uit de Timerlijst worden afgelezen.
- i** Tijdens het kopiëren mag het tv-toestel **niet** met de netschakelaar worden uitgeschakeld!
- i** HD-archiefoptnames (H264) worden als „.mkv“-bestanden geëxporteerd.
SD-archiefoptnames (MPEG2) worden als „.mpg“-bestanden geëxporteerd.
Radio-archiefoptnames worden als „.mpg“-bestanden geëxporteerd. Bij de weergave van een mpg-bestand blijft het TV-beeldscherm donker
- i** Bij UHD-archiefrubrieken is het exporteren naargelang de transportstroom van de uitzending beperkt of in sommige gevallen zelfs niet mogelijk.

Wisbeveiliging instellen/verwijderen

i Het menuonderdeel verschijnt alleen als uw tv-toestel beschikt over een interne harddisk. ¹

U kunt films voorzien van een wisbeveiliging om automatisch wissen door de wismanager te verhinderen.

i Het gewenste item is in het DR+ archief gemarkeerd.



MENU: Functielijst oproepen.



▼ ▲ **Wisbeveiliging** markeren, **OK** oproepen.



▼ ▲ **ja / Nee** markeren, **OK** instelling overnemen.

Wismanager

i Het menuonderdeel verschijnt alleen als uw tv-toestel beschikt over een interne harddisk. ¹

De wismanager zorgt ervoor dat er steeds voldoende opslagruimte op de vaste schijf beschikbaar blijft voor nieuwe opnamen. Wanneer de vaste schijf bijna vol is, wordt door automatische wissen van de oudste opname(n) ruimte vrijgemaakt op de vaste schijf. Opnames die u van een wisbeveiliging hebt voorzien, worden niet verwijderd door de wismanager. Deze opnamen kunt u voortaan echter manueel wissen.

Ter voorkoming van gegevensverlies adviseren wij u belangrijke opnames te kopiëren naar een externe USB-vaste schijf (zie Exporteren van archiefitems).

i Loewe is niet aansprakelijk voor gegevensverlies op de vaste schijf van de Digital Recorder.

Film blokkeren/vrijgeven (Kinderslot)

Films waarvan u niet wilt dat bijv. kinderen ernaar kijken, kunt u blokkeren. Afspelen is dan alleen mogelijk na het invoeren van het geheim nummer.

i Voor het inschakelen van het kinderslot bij archiefitems moet vooraf een geheim nummer (pincode) zijn gedefinieerd (zie hoofdstuk **Systeeminstellingen**, paragraaf **Bediening – Kinderslot**).

i Het gewenste item is in het DR+ archief gemarkeerd.



MENU: Functielijst oproepen.



▼ ▲ **Kinderslot** markeren, **OK** oproepen.

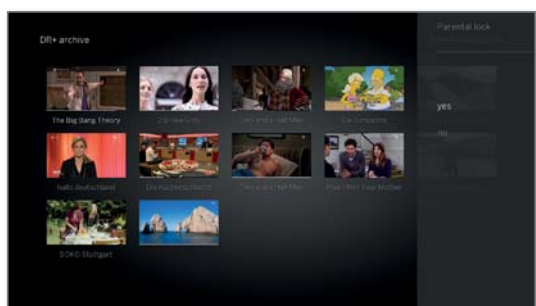

▼ ▲ **ja / Nee** selecteren, **OK** overnemen.

i De titels van geblokkeerde films worden in het DR+ archief altijd, wanneer er een kinderslot actief is, door sterretjes * vervangen en zijn om die reden niet leesbaar. De detailinfo van de opname kan niet worden opgeroepen. Het titelbeeld van de opname wordt door een beeld met een slotje vervangen. Bovendien wordt achteraan het item het symbool weergegeven.

Naar een geblokkeerde film kijken

i Het gewenste, geblokkeerde item is in het DR+ archief gemarkeerd.



Wanneer het geheim nummer van het kinderslot tot dusver nog niet werd ingevoerd:



OK pininvoer oproepen.



Voer uw geheim nummer in.

i Na de invoer van het geheim nummer is de blokkering van de archiefitems tijdelijk opgeheven.



OK Film bekijken.

¹ Beschikbaarheid naargelang type toestel verschillend (zie hoofdstuk **Technische Gegevens - Apparatuureigenschappen** voor uw tv-toestel).

DR+ Streaming

Met de DR+-streamingfunctie kunt u via uw thuisnetwerk films van DR+-archieven van andere, op dezelfde manier ingestelde Loewe-tv-toestellen bekijken, voor zover die hun DR+-archieven beschikbaar hebben gesteld.

Eveneens kunt u het DR+-archief van uw tv-toestel beschikbaar maken voor andere tv-toestellen en UPnP-clients, die er dan toegang tot hebben via uw thuisnetwerk.

i Voor het gebruik van DR+ Streaming hebt u minstens twee Loewe-tv-toestellen nodig, waarvan minstens een tv-toestel een geïntegreerde vaste schijf bevat (met Chassis SL1xx, SL2xx, SL3xx, SL4xx als DR+ Streaming Server).

De tv-toestellen moeten via een netwerk met elkaar in verbinding staan (draadloos via WLAN of met een kabel via Ethernet, PowerLine).

i Archiefopnamen kunnen alleen vanaf een tv-toestel met geïntegreerde vaste schijf (DR+) in het netwerk bekeken of vrijgegeven worden.

Bij deze tv-toestellen die als DR+ Streaming Server fungeren, moet het DR+-archief voor andere toestellen worden vrijgegeven.

Systeeminstellingen → Bediening → andere ... → DR+ → DR+ Streaming → DR+ archief met andere toestellen delen → ja.

i De in het netwerk vrijgegeven archiefopnamen kunnen op alle tv-toestellen met chassis SL1xx, SL2xx, SL3xx, SL4xx en chassis MB180 worden **afgespeeld**.

Bij deze tv-toestellen die als DR+ Streaming Server fungeren, moet de toegang tot andere DR+-archieven worden geactiveerd:

Systeeminstellingen → Bediening → andere ... → DR+ → DR+ Streaming → DR+ Streaming → Andere archieven meegebruiken → ja.

i Functies die schijftoegang op een vrijgegeven apparaat vereisen, zijn bij de weergave van een invoer in het DR+-archief via het netwerk niet beschikbaar.

Zulke functies zijn bijv. kinderslot, wisbeveiliging, naam wijzigen, invoer of leestekens wissen, leestekens toevoegen, delen van de opname wissen/verbergen.

DR+ archiefitem via het netwerk weergeven

DR+

DR+ archief oproepen.



◀ ▶ ▲ ▼ Gewenste archief van het overeenkomstige apparaat selecteren,

OK archiefitems weergeven.



▼ ▲ Gewenste archiefitem selecteren,
OK Archiefitem weergeven.

Meer informatie, zie hoofdstuk **Bronnen**, paragraaf **Video-weergave**.

Follow me-functie

Met de functie Follow me kunt u een lopende uitzending onderbreken op een tv-toestel met geïntegreerde vaste schijf (hoofdtoestel) en de weergave op een ander Loewe-tv-toestel (secundair apparaat) op de plaats van de onderbreking voortzetten.

i Voor het gebruik van de functie Follow me hebt u minstens twee Loewe-tv-toestellen nodig, waarvan minstens een tv-toestel een geïntegreerde vaste schijf bevat (met chassis SL1xx, SL2xx, SL3xx, SL4xx).

De tv-toestellen moeten via een netwerk met elkaar verbonden zijn (draadloos via WLAN of bedraad via Ethernet, PowerLine).

i Op het hoofdtoestel moet de functie ingeschakeld zijn:
Systeeminstellingen → Bediening → andere ... → DR+ → DR+ Streaming → DR+ archief met andere toestellen delen → ja.

i Op het doeltoestel (secundair apparaat) moet de functie ingeschakeld zijn:

Systeeminstellingen → Bediening → andere ... → DR+ → DR+ Streaming → DR+ Streaming → Andere archieven meegebruiken → ja.

Follow me-opname op hoofdtoestel starten



PAUSE-toets indrukken.

Het TV-beeld wordt vastgezet.



MENU: Functielijst oproepen.

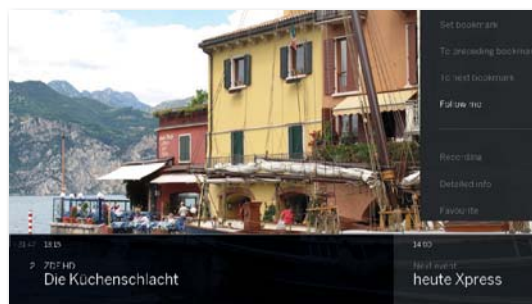

▼ ▲ ◀ ▶ **Follow me** activeren.

OK bevestigen

U ziet een schermmelding.

Na ongeveer 20 seconden zonder invoer wordt de archiefopname automatisch gestart. Nadat de opname is gestart schakelt het TV-toestel zelf uit. De uitzending wordt in het DR+-archief opgenomen.

De uitzending wordt vanaf nu door het opnemende tv-toestel in het netwerk vrijgegeven.

i Het begin van een **Follow me**-opname kunt u op de bestemmingstelevisietoestellen in uw netwerk d.m.v. een schermboodschap laten melden.

Weergave van de uitzending op het tweede toestel voortzetten

Roep via het tv-toestel waarop u de uitzending verder wenst te bekijken, het DR+ archief op van het opnemende toestel op.

DR+

DR+ archief oproepen.



▼ ▲ Archief van het opnemende tv-toestel (hoofdtoestel) kiezen,
▶ Archiefitems weergeven.

▼ ▲ Follow me-opname selecteren,
OK opname bekijken.

Multiroom¹

Met de functie Multiroom kunt u content via het netwerk van een tv-toestel (Master-tv) gelijktijdig op twee andere Loewe-tv-toestellen, die zich in verschillende ruimten bevinden, overzetten.

Bij de inhoud kan het gaan om Live-TV, DR+ opnames, DVB-radio, Internetradio of muziekgegevens.

De Master-tv kan via de Wake op de WLAN/LAN-functie het inschakelen van het geselecteerde tv-toestel overnemen, voordat de synchrone weergave begint.

i Om Multiroom te gebruiken, moeten minstens twee toestellen met chassis SL3xx/SL4xx aanwezig zijn. Bij het apparaattype bild 9, bild 7 u Reference is de functie Multiroom vanaf de fabriek verkrijgbaar, alle andere apparaattypen moeten met de Feature-upgradestick SL3xx/SL4xx of DR+ Feature Disc zijn uitgerust.

i Alle tv-toestellen moeten met het thuisnetwerk zijn verbonden. We raden aan een draadgebonden verbinding (LAN) te gebruiken. Bij een draadloze verbinding (WLAN) kunnen technische beperkingen (bijv. stoorgevoeligheid, bandbreedtebeperking) korte onderbrekingen in de weergave veroorzaken of de weergave geheel onmogelijk maken.

i Om de toestellen via Wake van de WLAN/LAN-functie in te schakelen, moet de functie zijn geactiveerd. In te stellen in de **Systeeminstellingen** onder **Multimedia/Netwerk** → **Netwerkinstellingen** → **TV inschakelen via LAN/WLAN**.

i Om gebruik te kunnen maken van de multiroom-DR+-streaming-functie moet uw tv-toestel beschikken over een interne harddisk.

Multiroom-weergave

U kunt de gewenste inhoud selecteren, bijv. een TV- of een DVB-radio-programma of een DR+-opname uit het interne DR+-archief. Het tv-toestel waarop de content wordt geselecteerd, is in dit geval de Master-tv.

Voorbeeld voor Multiroom-weergave vanaf het lopende tv-programma:



MENU: functielijst oproepen.



▲ ▼ **Multiroom-weergave** selecteren, **OK** oproepen.

i Bij Multiroom TV Streaming kunt u alleen gedecodeerde zenders bekijken.

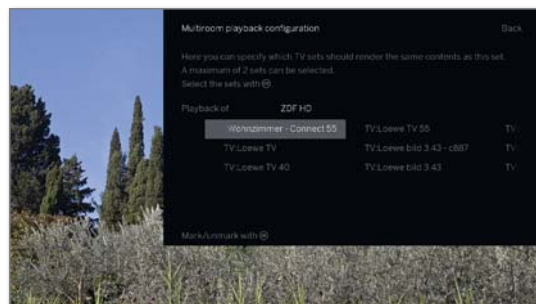

◀ ▶ ▲ ▼ Toestel(len) selecteren waarop de inhoud moet worden weergegeven (max. 2 toestellen resp. 4 toestellen bij multiroom-audio-weergave).

OK Selectie bevestigen. Achter de geselecteerde toestellen wordt een haakje gezet .

◀ ▶ ▲ ▼ **Bevestigen** selecteren,

OK bevestigen.

Het actuele tv-programma wordt op de geselecteerde apparaten tegelijkertijd² weergegeven.

De multiroom-weergave van een DR+-opname uit het interne DR+-archief of een actuele DVB-radio-uitzending volgt hetzelfde schema als boven beschreven in het voorbeeld Multiroom TV Streaming.

Bij de Multiroom Streaming-weergave kunnen beperkingen de uitzending bijv. kort onderbreken (Pauze en Spoelen zijn niet beschikbaar).

Multiroom-weergave beëindigen

Wanneer u andere content op een afzonderlijk Multiroom-tv-toestel selecteert, wordt de Multiroom-weergave op dit tv-toestel beëindigt.

Tv-toestelnaam aanpassen

De standaardnaam van uw tv-toestel in het netwerk is **Loewe bild X.XX** (X: Apparaatnaam fabrieksinstelling, XX staat voor de beeldscherm diagonaal).

De apparaatnaam is in te stellen in de **Systeeminstellingen** onder **Multimedia / Netwerk** → **Netwerkinstellingen** → **Toestelnaam**.

Multiroom Bluetooth Music Player

Voor multiroom functionaliteit Bluetooth Music Player leest u de relevante sectie (zie hoofdstuk **Systeeminstellingen**, paragraaf **Multimedia/Netwerk – Bluetooth**).

¹ Beschikbaarheid naargelang type toestel verschillend (zie hoofdstuk **Technische Gegevens - Apparatuureigenschappen** voor uw tv-toestel).

² Tijdsverschil kleiner dan 100ms.

Timer

In het menu Timer vindt u de Timer-lijsten en de Timer-diensten. De timerlijst bevat alle geprogrammeerde opnames, gemarkeerde uitzendingen en kopieeropdrachten.

Het menu Timer-diensten bevat een aantal handige wekfuncties (zie hoofdstuk **Opnames**, paragraaf **Timer – Timer diensten**).

Menu Timergegevens oproepen



HOME: Weergave **Home** oproepen.



◀ ▶ ▼ ▲ **Opnames** selecteren,
◀ ▶ ▼ ▲ **Timer** selecteren,
OK oproepen.

Of:



lang indrukken: Menu Timergegevens oproepen.



◀ ▶ ▼ ▲ **Timer-lijst** selecteren.



▼ ▲ **Manuele opname** selecteren,
OK Timergegevens worden opgeroepen (zie rechterkolom).

i Als u Timeropnames hebt geprogrammeerd, mag u het tv-toestel alleen in de stand-bymodus uitschakelen. Schakel het tv-toestel **in geen geval uit** met de netschakelaar of door de stekker uit het stopcontact te trekken, aangezien er anders geen timeropname kan worden uitgevoerd.

i Bij een software-update kan het onder bepaalde omstandigheden voorkomen dat Timerinvoeren en opmerkingen van de uitzending gewist worden. Controleer na een software-update uw Timerlijst.

Toelichting bij de symbolen in de timerlijst:

- Opname
- Opname bezig
- Gemarkeerde uitzending
- Herhaalde opname (dagelijks, wekelijks of ma-vr)
- Serieopname

Invoering van Timergegevens

De instelmogelijkheden van de timergegevens verschillen afhankelijk van de manier waarop u de opname hebt geprogrammeerd (EPG of handmatige opname).



◀ ▶ ▼ ▲ **Timergegevens** naar keuze wijzigen, of met **OK** bevestigen.

i Houd voor het opnemen van gecodeerde uitzendingen ook rekening met de informatie uit hoofdstuk **Systeeminstellingen**, paragraaf **Extra's – Conditional Access-module**.

Toelichtingen bij de instelmogelijkheden in het menu Gegevens - Standaard instellingen

- Map** Selecteer indien aanwezig een map waarin de opname direct wordt geplaatst. De hoofdmap in het DR+-archief heeft de vaste aanduiding **Hoofdmap**.
Standaardinstelling: hoofdmap.
- Zender** Programma waarop de opname van toepassing is.
- Datum** Dag van de opname.
- Begin** Starttijd van de opname.
- Einde** Eindtijd van de opname.
- Soort opname** Uitzendingen kunnen op verschillende manieren worden opgenomen:
 - Eenmalig**: de uitzending wordt op het geprogrammeerde tijdstip opgenomen.
 - Ma-vr**: de uitzending wordt van maandag tot en met vrijdag altijd op de vermelde tijd opgenomen.
 - Dagelijks**: de uitzending wordt iedere dag op het vermelde tijdstip opgenomen.
 - Eens per week**: de uitzending wordt eens per week op het geprogrammeerde tijdstip opgenomen.
 - Serie** ⁽¹⁾: Een uitzending die regelmatig maar met variërende begintijden wordt uitgezonden, kunt u comfortabel programmeren. Hierbij controleert het tv-toestel dagelijks voor de aangegeven tijd of de uitzending in de EPG-gegevens aanwezig is. Zo ja, dan wordt de uitzending opgenomen; zo nee, dan vindt de volgende controle de volgende dag plaats.

⁽¹⁾ Alleen beschikbaar, wanneer EPG-gegevens beschikbaar zijn.

Toelichtingen bij de instelmogelijkheden in het menu Gegevens - Overige opties

- Opname blokkeren De latere weergave van deze opname uitsluitend toestaan na invoer van de geheime code (kinderslot).
- i** Als onder **Systeeminstellingen → Bediening → Kinderslot** nog geen geheim nummer is vastgelegd, wordt eerst het **kinderslot** geactiveerd. Meer informatie kunt u vinden in hoofdstuk **Systeeminstellingen**, paragraaf **Bediening – Kinderslot**.
- Wisbeveiliging Opname voor automatisch wissen beveiligen met de wismanager.
- Autom. tijdcontrole ¹ Uw tv-toestel kan voor het opnemen van een uitzending gebruik maken van de automatische tijdcontrole (Accurate Recording). De **automatische tijdcontrole** zorgt ook voor de controle van de start- en eindtijd bij **DVB**-zenders. De opname wordt aan het begin van de uitzending gestart en aan het einde van de uitzending uitgeschakeld, zelfs al werden de starttijd en/of de eindtijd door de zenderaanbieder gewijzigd.
- i** De automatische tijdcontrole wordt niet door alle zenders ondersteund.
- i** Als u **ja** kiest en automatische tijdcontrole wordt door de opgenomen zender **niet** ondersteund, dan wordt er **niets** opgenomen.
- i** Als de uitzendinginformatie (Event-ID) voor een voor opname geprogrammeerde uitzending niet meer beschikbaar is, bijvoorbeeld door een programmawijziging of omdat de Event-ID door de omroep werd gewijzigd, is het **niet** mogelijk de uitzending op te nemen. Voor het overdragen van deze gegevens voor gebruik van de **automatische tijdcontrole** zijn alleen de omroepen verantwoordelijk. De beschikbaarheid van overeenkomstige gegevens kan door Loewe niet worden gewaarborgd.
- Ondertiteling opnemen Selecteer hier of de uitgezonden ondertiteling bijkomend moet worden opgenomen.
- i** Bij een **rechtstreekse opname** wordt de voorinstelling in **Systeeminstellingen → Bediening → andere ... → DR+ → Ondertiteling opnemen** gekopieerd.
- Favoriet Bij de selectie **ja** wordt de opname aan de **Home** favorieten toegevoegd.

Opnameconflict

Ondanks dat de mogelijkheid bestaat meerdere opnamen (multirecording) te maken, kan het bij de programmering van een nieuwe opname voorkomen, dat er overlap ontstaat met al opgeslagen timeropnamen. In dit geval opent een dialoogvenster **Opnameconflict**.

Hier legt u vast welke van de opnamen uitgevoerd moeten worden en kunt u eventueel nog aangeven welke uitzending volledig en welke gedeeltelijk weergegeven wordt.



▲ ▼ Opname selecteren,
OK Status wijzigen.

Het symbool voor de opname toont wat er met de opname is gebeurd.



Wanneer de status voor iedere opname goed is:

▲ ▶ ▲ ▼ **Opnamen opslaan** markeren,
OK oproepen.

De timergegevens van de opnamen worden dienovereenkomstig aangepast.

Verklaring van de symbolen in de conflictmanager:



Opname wordt volledig opgenomen.



Opname wordt afgebroken (aan het begin en/of aan het einde). Houdt u rekening met de begin- en eindtijd van de opname.



De opname wordt gewist.

Geprogrammeerde Timeropdracht wissen/wijzigen

U kunt deze functie in het overzicht Timerlijst gebruiken om reeds geprogrammeerde opnames te wissen, een lopende Timeropname te beëindigen of een Timeropdracht te wijzigen.

i Het menu Timergegevens wordt weergegeven.



▼ ▲ Gewenste Timeropdracht markeren.

i De tekst van een lopende Timerregel is rood. Wanneer u die Timerregel wist, wordt de opname gestopt.

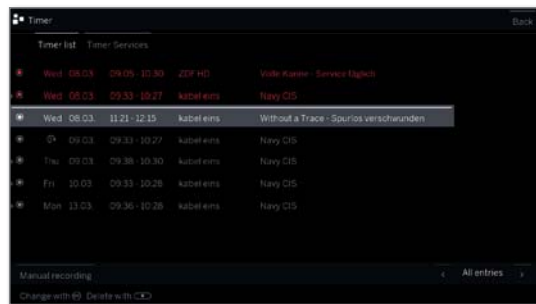

OK Gemarkeerde Timeropdracht wijzigen.
De Timergegevens worden opgevraagd.

Of:



STOP: Gemarkeerde Timeropdracht wissen.



OK Wissen bevestigen.
Timeropdracht wordt gewist.

¹ Alleen beschikbaar, wanneer EPG-gegevens beschikbaar zijn.

Timer diensten

Dit menu bevat een aantal handige wekfuncties. Geprogrammeerde alarmen gaan ook af wanneer het tv-toestel in standby werd uitgeschakeld.

Wanneer het tv-toestel bij het afgaan van een alarm uit de standbymodus wordt ingeschakeld, verschijnt er een melding op het scherm.

Als die niet binnen 5 minuten met de **OK-toets** wordt bevestigd, wordt het tv-toestel om veiligheidsredenen opnieuw uitgeschakeld.

Ook kan het tv-toestel op bepaalde tijden automatisch worden uitgeschakeld. Een minuut voor de automatische uitschakeling wordt er een schermwaarschuwing gegeven. Het automatisch uitschakelen kan dan worden verhinderd door op om het even welke toets te drukken.

Timer diensten oproepen

HOME

HOME: Weergave **Home** oproepen.



◀ ▶ ▼ ▲ **Opnames** selecteren,
◀ ▶ ▼ ▲ **Timer** selecteren,
OK oproepen.

Of:

DR+

lang indrukken: Menu Timergegevens oproepen.



◀ ▶ ▼ ▲ **Timer diensten** selecteren.



◀ ▶ ▲ ▼ Gewenste instelling selecteren,
OK wijzigen.
OK overnemen.

Verklaringen bij de instelmogelijkheden:

- Sleep timer** Het toestel schakelt na verloop van de aangegeven tijd automatisch over op de stand-bymodus.
- Eenmalig uitschakelen** Het toestel wordt eenmalig op het ingestelde tijdstip automatisch in de standbymodus geschakeld. Als u een tijdstip invoert dat op die dag reeds verstreken is, wordt het toestel de volgende dag op dat tijdstip uitgeschakeld.
- Dagelijks uitschakelen** Het toestel schakelt iedere dag op het ingestelde tijdstip automatisch in de standby-modus.
- Eenmalig alarm** Het toestel alarmeert u vandaag eenmalig op het ingestelde tijdstip. Wanneer u een tijdstip instelt dat op die dag reeds verstreken is, wordt het alarm overgedragen naar de volgende dag.
- Wekken ma-vr** Het toestel alarmeert u regelmatig van maandag tot vrijdag op het ingestelde tijdstip.
- Wekken za** Het toestel alarmeert u iedere zaterdag resp. zondag op het ingestelde tijdstip.
- Wekken zo** Het toestel alarmeert u iedere zaterdag resp. zondag op het ingestelde tijdstip.
- Wekken met** Geef aan of bij een alarmering het TV-toestel uit de standby stand naar de **TV**- of **Radio**-modus omgeschakeld moet worden. De laatst actieve zender wordt opgeroepen.
- Wektoon-volume** Het volume aangeven waarbij het alarm wordt geactiveerd.

Bronnen

Via het punt **Bronnen** in het home-scherm hebt u toegang tot alle lokale op het tv-toestel aangesloten apparaten (bv. een AV, HDMI, USB) en alle in het thuisnetwerk beschikbare apparaten om media-inhoud op het tv-toestel af te spelen.

Bronkeuze oproepen

i In de normale tv-modus, zonder verdere weergaven:



Bronnen openen. Of:



HOME: Weergave **Home** oproepen.



◀ ▶ ▼ ▲ **Bronnen** selecteren.



◀ ▶ ▼ ▲ Bron selecteren,
OK oproepen.

Als u bijvoorbeeld voor een HDMI-aansluiting hebt gekozen, wordt op de betreffende aansluiting overgeschakeld.

Het tv-toestel is klaar om de inhoud van de bron weer te geven. Mocht de geselecteerde bron een signaal leveren, dan zou dit nu te zien moeten zijn.

Bij selectie van een aangesloten USB harde schijf of een mediaserver moet u in de bestandsstructuur nog een afspeelbaar bestand selecteren.

i De structuur en de weergave van bestanden/mappen zijn van de geselecteerde bron afhankelijk.

◀ ▶ ▼ ▲ Selecteer de gewenste map,
OK open de map.
Herhaal indien noodzakelijk.



▼ ▲ Selecteer het bestand,
OK Start de weergave van het geselecteerde bestand.

Mogelijke bronnen

i De getoonde mediabronnen zijn afhankelijk van uw beschikbare/gebruikte apparaten.



HDMI

Bron aan de HDMI-aansluiting van het tv-toestel.

Al naargelang welke inhoud van de externe bron wordt afgespeeld, zie hoofdstuk **Bronnen**, paragraaf **Video-, Audio- of Fotoweergave**.

Zie voor de aansluiting en de configuratie van het externe apparaat hoofdstuk **Externe apparaten**, paragraaf **Apparaten op de HDMI-aansluitingen**.



PC IN

Bron aan de AV-aansluiting (met VGA-adapter) van het tv-toestel.

Al naargelang welke inhoud van de externe bron wordt afgespeeld, zie hoofdstuk **Bronnen**, paragraaf **Video-, Audio- of Fotoweergave**.

Zie voor de aansluiting en de configuratie van het externe apparaat hoofdstuk **Externe apparaten**, paragraaf **Apparaten op AV-aansluiting**.



AVS
AV

Bron aan de AV-aansluiting (met scartadapter) van het tv-toestel.

Al naargelang welke inhoud van de externe bron wordt afgespeeld, zie hoofdstuk **Bronnen**, paragraaf **Video-, Audio- of Fotoweergave**.

Zie voor de aansluiting en de configuratie van het externe apparaat hoofdstuk **Externe apparaten**, paragraaf **Apparaten op AV-aansluiting**.



VIDEO

Bron aan ANT-tv-aansluiting van het tv-toestel.

Bij de selectie **VIDEO** wordt op de signaalbron Kabel analoog, Kanaal **E36** overgeschakeld. Het tv-toestel kan via de antenne-ingang **ANT TV** het signaal van een omroep weergeven.



USB

Bron (bv. USB harde schijf, USB-stick) aan een USB-poort van het tv-toestel.

De precieze beschrijving is van het betreffende opslagmedium afhankelijk.

Al naargelang welke inhoud van de externe bron wordt afgespeeld, zie hoofdstuk **Bronnen**, paragraaf **Video-, Audio- of Fotoweergave**.

i Let bij USB-sticks ook op de aanwijzing in het hoofdstuk **Systeeminstellingen**, paragraaf **Software-update!**



Netwerk

Bron (bv. mediaserver, NAS), die via het thuisnetwerk is te bereiken.

Al naargelang welke inhoud van de externe bron wordt afgespeeld, zie hoofdstuk **Bronnen**, paragraaf **Video-, Audio- of Fotoweergave**.

De exacte naam hangt af van het betreffende opslagmedium.

Uitleg van de opties in het bronmenu

- i** Er is een bron (USB, NAS etc.) geselecteerd.
- i** De beschikbare menu-onderdelen in de functielijst hangen van het op dat moment gemarkeerde object (Gegevensbron, map, bestand) af.

MENU: Functielijst oproepen.

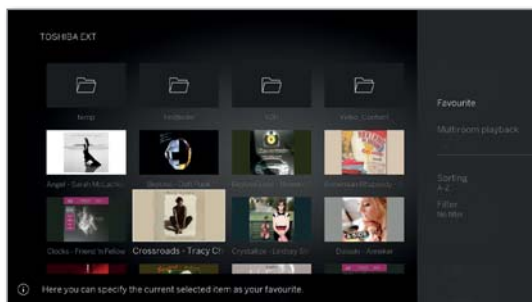

OK: Gewenste functie selecteren, selectie bevestigen.

Sortering Mediagegevens in de geopende map op alfabet (oplopend A-Z of aflopend Z-A), bestandsgrootte of datum (nieuwe invoeren eerst) sorteren.

Favoriet Gemarkeerde mediagegevens aan de **Favorieten** in de weergave **Home** toevoegen.

Filter Selecteer het gewenste filter (Audio-Titel, Audio-Artiesten, Audio-Album, Foto of Video) en verwijder daarmee de andere opnamen uit de weergave.

i Het filter wordt automatisch gereset bij het afsluiten van het archief.

Afmelden De zojuist geselecteerde USB-bron kan via deze menuoptie voor het loskoppelen van het tv-toestel veilig worden afgemeld.

Pictogram van de HDMI-ingangen omwisselen

Voor iedere HDMI-ingang in de bronselectie kan een afzonderlijk miniatuurbeeld worden vastgelegd. Een selectie van meerdere miniatuurbeelden (bijv. Blu-Ray-player, spelconsoles en Set-Top-boxen) staan tot de beschikking.

HOME: Weergave **Home** oproepen.



Bronnen selecteren, HDMI-ingang selecteren.



MENU: Functielijst oproepen.



Miniafbeeldingen wisselen selecteren, OK oproepen.

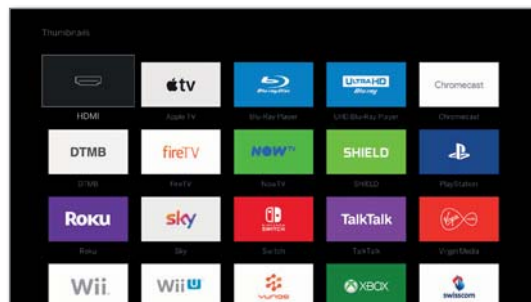

Gewenste pictogram selecteren, OK selectie bevestigen.

Video-weergave

De beschrijving van de volgende functies geldt net zo voor de weergave van video's uit het DR+ archief als voor video's van USB-opslagmedia of mediaservers in het thuisnetwerk.

i Bij de weergave van vermeldingen in het DR+ archief zijn ook extra afspeel- en bewerkingsmogelijkheden beschikbaar. De toelichting op deze functie vindt u in hoofdstuk **Bronnen**, paragraaf **Extra functies bij DR+ archiefweergave**.

Video-menuopties

De statusaanduiding biedt u nog andere opties voor de huidige weergave.

i Een video wordt afgespeeld. Selectie van de video via het menu-onderdeel Bronnen (zie hoofdstuk **Bronnen**) of, indien beschikbaar, het DR+ archief via het menu-onderdeel **Opnames** (zie hoofdstuk **Opnames**, paragraaf **Digital Recorder**).

MENU

MENU: menuopties opvragen.



BACK

BACK: menuopties opnieuw verbergen.

Toelichting van de menuopties bij video-weergave

i Het aantal beschikbare onderdelen in de menuopties hangen af van de geselecteerde video en de videobron (DR+-archief, USB, thuisnetwerk) af.

Toets afstandsbediening

Menuoptie

MENU

Menuopties met video-instellingen opvragen.

INFO

Gedetailleerde info voor de actuele weergave opvragen.

i **toets INFO:** Melding van gedetailleerde informatie bij het tonen van de statusmelding, in andere gevallen oproep van de statusmelding.

BACK

Lijstenoverzicht opvragen (video selecteren).

▶ lang

Leestekens plaatsen.

i Alleen bij DR+-archief-weergave.

◀ ▶

Teruggaan naar de vorige leestekens.

i Alleen bij DR+-archief-weergave.

▶ ▶ ▶

Naar de volgende leestekens gaan.

i Alleen bij DR+-archief-weergave.

▶ lang

Leestekens wissen ←/→.

i Alleen bij DR+-archief-weergave. Deze functie is alleen beschikbaar als een handmatig geplaatst leesteken binnen vijf seconden van de actuele weergavepositie bevindt (geldt alleen voor het wissen met behulp van de afstandsbedieningstoets).

Toets afstandsbediening

Menuoptie

– **Ga naar.** Met dit menu-item u tijdens het kijken naar een bepaalde tijd springen.

– **Follow me**-opname starten.

Met de Follow me-functie kunt u een actuele uitzending onderbreken en de weergave op een ander Loewe-tv-toestel ter plaatse van de onderbreking voortzetten.

i Alleen bij uitgestelde weergave (timeshift-activering).

– **Onderdrukken.** Met dit menu-item kunt u delen van een archiefopname onderdrukken.

i Alleen bij DR+-archief-weergave.

i Alleen te selecteren in de pauze-modus.

– **Tot begin wissen.** Met dit menu-item kunt u het deel van een archiefopname van de huidige plek tot het begin van de opname wissen.

i Alleen bij DR+-archief-weergave.

i Alleen te selecteren in de pauze-modus.

– **Tot einde wissen.** Met dit menu-item kunt u het deel van een archiefopname van de huidige plek tot het einde van de opname wissen.

i Alleen bij DR+-archief-weergave.

i Alleen te selecteren in de pauze-modus.

– **Als titelbeeld overnemen.** Huidig stilbeeld als titelbeeld in het DR+-archief opnemen.

i Alleen bij DR+-archief-weergave.

i Alleen te selecteren in de pauze-modus.

– **Herhalen** van de actueel weergegeven lijst of archiefrubriek activeren / opnieuw deactiveren.

i Alleen bij DR+-archief-weergave.

★

Favoriet. Actueel weergegeven video aan de Favorieten in de rubriek Home toevoegen.

– Het onderdeel **multiruimte-weergave** start de synchrone weergave op, van de actueel weergegeven video's, meerdere Loewe tv-toestellen, die deze functie ondersteunen.

– **Taal/Geluid.** Hier kunt u andere filmtalen en andere geluidsextensies selecteren.

– Het menuonderdeel **ondertiteling** wordt getoond als de opname ondertiteling bevat.

i Alleen bij DR+-archief-weergave.

i Ondertiteling worden tegelijkertijd opgenomen (zie hoofdstuk **opnames**, rubriek **timer – invoer van de timer-gegevens**).

– **Beeld.** Het menuonderdeel Beeld bevat de belangrijkste instellingen voor de aanpassing van de video-weergave.

Voor meer informatie, zie hoofdstuk **stelselinstellingen**, rubriek **beeld**.

- **Geluid.** Het menuonderdeel geluid bevat de belangrijkste instellingen voor de aanpassing van de geluidsweergave.
Voor meer informatie, zie hoofdstuk **stelsysteeminstellingen**, rubriek **geluid**.
- Het **koptelefoon-volume** hangt af van het ingestelde volume van de toestelluidspreker instelbaar.
- Met **beeld uit** kunt u het beeldscherm van uw tv-toestel uitzetten. De navigatietoetsen activeren het beeldscherm weer. V+/V- activeert het beeldscherm niet.
i Alleen bij DR+-archief-weergave.
- Met **overige instellingen** komt u in de systeeminstellingen van uw tv-toestel.
Voor meer informatie, zie hoofdstuk **stelsysteeminstellingen**.

Toetsinformatie

- INFO** lang indrukken: toetsinformatie weergeven.
- INFO** of **BACK**: toetsinformatie verbergen.

Weergave pauzeren (stilstaand beeld)

- PAUSE-toets:** Overschakelen op stilstaand beeld.
- PLAY-toets:** Weergave vervolgen.

Springen

Met een korte druk op de **toetsen** ◀ of ▶ kunt u in de film heen- en terugspringen.

De sprongafstand is instelbaar in de **Systeeminstellingen** onder **Bediening** → **andere ...** → **DR+** → **Sprong-afstand** (zie hoofdstuk **Systeeminstellingen**, paragraaf **Bediening – DR+**).

- ▶▶ Vooruitspringen.



- ◀◀ Terug springen.



Springen met Smart Jump

De functie **Smart Jump** zorgt ervoor dat de sprongafstand bij elke verandering wordt gehalveerd of na drie sprongen in dezelfde richting wordt verdubbeld (max. 8 minuten). Zo kunt u snel naar een bepaalde plek in een opname gaan.

De instelling voor Smart Jump treft u aan in **Systeeminstellingen** onder **Bediening** → **andere ...** → **DR+** → **Smart Jump** (zie hoofdstuk **Systeeminstellingen**, paragraaf **Bediening – DR+**).



U zoekt een bepaalde scène in een lopende uitzending:

- ◀▶ Druk naar believen de toets ◀ (achteruit) of ▶ (vooruit) meerdere keren kort in om snel door het gezochte bereik van de uitzending te springen.

Wanneer u over de gezochte scène van de uitzending heenspringt, kunt u in tegenovergestelde richting springen om hem te vinden. Voor de sprong wordt de sprongafstand gehalveerd.

Wanneer u opnieuw over de gezochte scène van de uitzending hebt heengesprongen, kunt u opnieuw in tegenovergestelde richting springen om hem te vinden. De sprongafstand wordt nogmaals gehalveerd.

Uw sprongen worden kleiner telkens als u van sprongrichting verandert; zo kunt u tot dicht bij een bepaalde scène komen.

Springen door tijdinvoer

U kunt door het invoeren van een tijd naar een willekeurige plek van een video springen.

- MENU:** Menu-opties oproepen.

- ◀ ▶ **Ga naar...** markeren, **OK** oproepen.

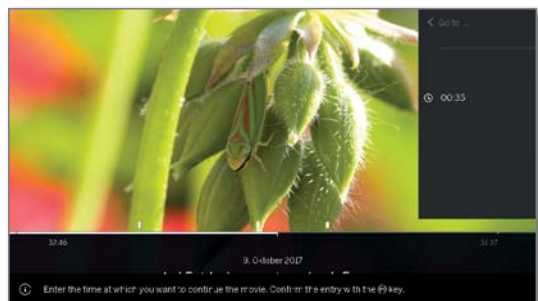

Vul met de **cijfertoetsen** de gewenste tijd in.



OK sprong uitvoeren.

Spoelen

U kunt om te zoeken naar gewenste scènes de video's op drie verschillende snelheden vooruit- en terugspoelen. Tijdens het spoelen is er geen geluid.

◀◀ ▶▶ ◀◀ of ▶▶ iets langer indrukken.



◀◀ ▶▶ Telkens wanneer de toets ◀◀ of ▶▶ opnieuw kort wordt ingedrukt, wordt de snelheid verhoogd tot er opnieuw naar de eerste snelheid wordt teruggeschakeld.

◀◀◀◀ x4
◀◀◀◀ x8 De verschillende doorspoelsnelheden worden met het hiernaast getoonde symbool weergegeven.



i Bij uitgesteld televisiekijken schakelt het toestel automatisch over op Weergave, wanneer het einde van de opname is bereikt. U bevindt zich dan op ongeveer 10 seconden na het livebeeld of, bij terugspoelen, bij het begin van de opname met timeshift.

i Bij vooruitspoelen van archiefitems wordt de weergave aan het einde van de opname beëindigd. U keert terug naar het DR+ archief.

▶ **PLAY-toets:** Weergave vervolgen.

i Wacht bij internetvideo's totdat ze in de buffer zijn geladen. Afhankelijk van de gegevenssnelheid van de film en de snelheid van de internetverbinding kan dat enkele seconden duren.

Herhalen

Het is mogelijk om video's te herhalen, d.w.z. in een eindeloze lus weer te geven.

DR+ archiefitems herhaald afspelen

MENU: menuopties opvragen.



▼ ▲ **Herhalen** markeren,
OK bevestigen.

▼ ▲ **Titel** markeren,
OK bevestigen.

Het lopende archiefitem wordt herhaald afgespeeld. Het instellen van de herhaling blijft voor dit archiefitem ook ingesteld, wanneer het afspelen wordt beëindigd.

Weergave opnieuw deactiveren:



MENU: Menuopties opvragen.



▼ ▲ **Herhalen** markeren,
OK bevestigen.

▼ ▲ **uit** markeren,
OK bevestigen.

Taal/geluid selecteren

Video's, vooral opnames van televisie-uitzendingen, kunnen meerdere geluidssporen bevatten.

Gewenste geluidsspoor/taal selecteren:



MENU: menuopties opvragen.

▼ ▲ **Taal / Geluid** markeren,
OK taal-/geluidskeuze oproepen.



▲ ▼ Markeer het gewenste geluid of de gewenste taal,
OK selecteer geluidsspoor.

Beeldformaat wijzigen

i Functie is niet bij alle videobronnen beschikbaar.

MENU

MENU: menuopties opvragen.



▼ ▲ **Beeldformaat wijzigen** markeren,
OK beeldformaat instellen.



U kunt kiezen tussen kleinbeeldweergave en full screen-weergave.

Bij kleinbeeldweergave wordt de video weergegeven met een resolutie die dicht aanleunt bij de originele resolutie. Daaronder wordt de videostatusregel permanent weergegeven.

Bij full screen-weergave wordt het videobeeld op het volledige scherm weergegeven. De statusbalk kan zichtbaar worden gemaakt of worden verborgen.

Extra functies bij DR+ archiefweergave

Bij de weergave van opgeslagen uitzendingen uit het interne DR+-archief of het DR+-archief van een aangesloten USB-harddisk zijn er extra bewerkings- en weergavefuncties.

Leestekens plaatsen

Om interessante filmpassages later te kunnen terugvinden kunt u zelf leestekens plaatsen. Daarnaast zijn er ook automatisch ingestelde leestekens voor het start/einde van een uitzending.

Bij uitzendingen die in Dolby Digital 5.1 worden uitgezonden, zijn de reclameblokken bekend en worden bladwijzers automatisch aan het begin en einde van het reclameblok ingesteld.

Bij een lopende timeshift-opname (uitgesteld televisiekijken) wordt deze bij het plaatsen van een leesteken in een archiefopname omgezet.



PLAY-toets lang indrukken: Leesteken plaatsen.

U ziet een beeldschermmelding aan de rechterbovenrand van het tv-toestel.

i Automatisch ingestelde leestekens verschijnen als zwarte of witte markering in de tijdlijn. Handmatig ingestelde leestekens verschijnen als witte markering op de tijdlijn..



Naar leestekens springen

MENU

MENU: menuopties opvragen.



▼ ▲ **Volgend leesteken** markeren,
OK naar het volgende leesteken springen.



▼ ▲ **Vorig leesteken** markeren,
OK naar het volgende leesteken springen.

Of:

    **Blauwe Taste:** naar de volgende leesteken springen.

    **Gele Taste:** naar het vorige leesteken springen.

Afzonderlijke leestekens wissen

Naar de manueel ingestelde leestekens springen.



PLAY-toets iets langer indrukken: het leesteken wordt gewist.

Leestekens tijdens de weergave wissen

U kunt de manueel geplaatste leestekens tijdens de weergave van het DR+ archiefitem wissen.

i Automatisch ingestelde leestekens verschijnen als zwarte of witte markering op de tijdlijn. Handmatig ingestelde leestekens verschijnen als witte markering op de tijdlijn.



MENU: Menuopties opvragen.



▼ ▲ **Leestekens wissen** ← markeren,

OK het handmatig ingestelde leesteken links van de actuele positie wordt gewist.



Of:



MENU: Menuopties opvragen.



▼ ▲ **Leestekens wissen** → markeren,

OK het handmatig ingestelde leesteken rechts van de actuele positie wordt gewist..



Intervalfuncties

Delen tussen handmatig of automatisch geplaatste leestekens (intervallen) kunnen verborgen worden voor toekomstige weergave. Dat is handig om bijv. reclameblokken te verbergen in een archiefopname. Bovendien kunnen met de interval-functie ongewenste passages bij het begin of einde van uw opgenomen programma's gewist worden.

Interval verbergen

i Een archiefopname wordt weergegeven.

Ga naar de gewenste interval in het opgenomen programma door te springen of te spoelen.



PAUSE: Weergave stoppen.



MENU: Menu-opties oproepen.



▼ ▲ **Onderdrukken** markeren,
OK huidige interval verbergen.



Bij een toekomstige weergave van deze archiefopname wordt dit deel overgeslagen.

Verborgen delen tonen

Wanneer bij de weergave van een DR+ archiefopname een verborgen deel wordt overgeslagen, verschijnt een melding in beeld.

i In de **Systeem-instellingen** → **Bediening** → **andere ...** → **DR+** → **Over overslaan fragment markeren informen** moet **ja** ingesteld zijn.



◀ ▶ Bij de melding **ja** kiezen,
OK bevestigen.

Bij een toekomstige weergave wordt het verborgen deel weer getoond.

Intervallen wissen

Gedefinieerde intervallen worden gewist als u het leesteken bij het begin of het einde van de betreffende interval wist.

Deel van de opname wissen

i Een archiefopname wordt weergegeven.



PAUSE-toets indrukken op de plek vanaf waar tot aan het begin of het einde gewist moet worden.



MENU: Menu-opties oproepen.



▼ ▲ **Tot begin wissen** c.q. **Tot einde wissen** markeren,

OK bevestigen.

◀ ▶ **Ja** markeren

OK deel van de opname wissen.



Ondertiteling

Bij de opname van een uitzending kunnen eventueel aanwezige ondertitels ook worden opgenomen en bij de weergave getoond worden.

i Er wordt een archiefitem weergegeven.

i Ondertitels worden mee opgenomen (zie hoofdstuk **Bronnen**, paragraaf **Timer – Invoering van Timergegevens**)



MENU: Menuopties opvragen.



▼ ▲ **Ondertitels** markeren,
OK beschikbare ondertitels oproepen.



▼ ▲ Gewenste ondertitels markeren,
OK ondertitels tonen/verbergen.

Titelbeeld vastleggen

De titelbeelden voor de weergave van de invoer in het DR+-archief kunnen door u tijdens een archiefweergave vrij worden bepaald:



Naar de gewenste plaats van de opname springen / spoelen.



PAUSE-toets: overschakelen op stilstaand beeld.



MENU: Menuopties opvragen.



▼ ▲ ◀ ▶ **Als titelbeeld gebruiken** markeren,

OK bevestigen.

U ziet een schermmelding. Het beeld wordt voortaan in het DR-archief naast de opname weergegeven.



PLAY-toets: weergave vervolgen.

Audio-weergave

Toelichting van de menuopties bij audio-weergave

i Een audiobestand wordt afgespeeld. Selectie van het audiobestand via het menu-onderdeel **Bronnen** (zie hoofdstuk **Bronnen**).

MENU

MENU: Menuopties opvragen.



BACK

BACK: menuopties opnieuw verbergen.

Toets afstandsbediening

Menuoptie

MENU

Menuopties bij audio-weergave opvragen.

BACK

Mapoverzicht opvragen (muziektitels / zenders selecteren).

INFO

Gedetailleerde EPG-informatie over de actuele uitzending tonen.

i Alleen bij DVB-radio.

Gedetailleerde informatie bij de weergegeven muziektitel opvragen.

i Alleen bij weergave van muziektitels via USB / thuisnetwerk.

★

Favoriet. Actueel weergegeven zenders / muziektitels aan de favorieten in het overzicht **Home** toevoegen.

Beeld uit. Beeldscherm van het tv-toestel uitzetten.

Beeld uit. Beeldscherm van het tv-toestel uitzetten.

– **Willekeurige weergave** van de titel van de actuele map aan-/uitzetten.

i Alleen bij weergave van muziektitels via USB / thuisnetwerk.

– **Herhalen**, (permanente weergave) van alle titels van de actuele mappen/lijsten aan-/uitzetten of van de actuele titel aan-/uitzetten.

i Alleen bij weergave van muziektitels via USB / thuisnetwerk.

– Het onderdeel **multiroom-weergave** start de synchrone weergave op, van de actueel weergegeven video's, meerdere Loewe tv-toestellen, die deze functie ondersteunen.

– **Geluid.** Het menuonderdeel geluid bevat de belangrijkste instellingen voor de aanpassing van de geluidweergave.

Voor meer informatie, zie hoofdstuk **stelsysteeminstellingen**, rubriek **geluid**.

Toets afstandsbediening

–

Menuoptie

Het **koptelefoon-volume** hangt niet af van het ingestelde volume van de toestelluidspreker die instelbaar is.

–

Met **overige instellingen** komt u in de systeeminstellingen van uw tv-toestel.

Voor meer informatie, zie hoofdstuk **stelsysteeminstellingen**.

Toetsinformatie

INFO

INFO lang indrukken: toetsinformatie weergeven.

INFO **BACK**

INFO of **BACK:** toetsinformatie verbergen.

Weergave pauzeren



PAUSE-toets: Lopende weergave pauzeren.



PLAY-toets: Weergave hervolgen.

Spoelen

U kunt muziektitels op vier verschillende snelheden vooruitspoelen. Tijdens het spoelen is er geen geluid.



» iets langer indrukken.



Telkens wanneer de toets **»** opnieuw kort wordt ingedrukt, wordt de snelheid verhoogd tot er opnieuw naar de eerste snelheid wordt teruggeschakeld. Snelheden: 2x, 4x, 8x, 16x.



PLAY-toets: Weergave hervolgen.

Andere titel kiezen/lopende titel van voren af aan afspelen

BACK

BACK: Muziekselectie oproepen.

Muziektitel zoals beschreven in hoofdstuk **Bronnen** selecteren.

Of:



P+ of **▶▶** drukken:

Volgende titel van het actuele album/de map afspelen.

P- of **◀◀** drukken:

Lopende titel van voren af aan afspelen.



P- of **◀◀** opnieuw drukken:

Vorige titel van het actuele album/de map afspelen.

Of:



◀ ▶ door muziektitels bladeren.



Die weergave van de aangegeven titel wordt na ca. 2 seconden automatisch gestart.

Herhalen

Het is mogelijk om muziektitels te herhalen, d.w.z. in een eindeloze lus weer te geven.

MENU

MENU: Menuopties opvragen.



▼ ▲ Herhalen markeren,

OK herhalen opvragen.

▼ ▲ Titel markeren,

OK Herhaling van een specifieke muziektitel inschakelen.

i De instelling van de herhaling blijft ingeschakeld tot deze wordt gedeactiveerd of er een andere muziektitel wordt afgespeeld.

Of:



▼ ▲ Alle markeren,

OK Herhaling van alle muziektitels van de actuele mappen/lijsten aanzetten.

i De instelling van de herhaling blijft ingeschakeld tot deze wordt gedeactiveerd of er een andere map in het overzicht wordt geselecteerd.

i **Titels** herhalen en **Alle** herhalen kunnen niet gelijktijdig worden geactiveerd. Door het instellen van één van beide functies wordt de andere automatisch gedeactiveerd.

i **Herhalen** en **Random weergave** (zie rechterkolom) kunnen niet tegelijkertijd worden geactiveerd. Door het stoppen van een herhaling wordt de random weergave gedeactiveerd.

Random weergave

De muziektitels van uw actuele map kunnen in een willekeurige volgorde worden afgespeeld.

MENU

MENU: Menuopties opvragen.



▼ ▲ Random weergave markeren,

OK random weergave van de titel in het actuele album/de map in-/uitschakelen.

i **Random weergave** en **Herhalen** (zie linkerkolom) kunnen niet tegelijkertijd worden geactiveerd. Door het stoppen van een Random weergave wordt een ingestelde herhaling gedeactiveerd.

Beeldscherm uit-/opnieuw inschakelen



Groene toets: Beeldscherm uitschakelen

Of:

MENU

MENU: Menuopties opvragen.



▼ ▲ Beeld uit  markeren,

OK beeldscherm uitschakelen.

i Door het uitschakelen van het beeldscherm daalt het verbruik van het tv-toestel.

Scherm met de afstandsbediening inschakelen:



Op de **groene toets** drukken.

Afspelen beëindigen



STOP-toets: beëindig de weergave en keer terug naar de muziekselectie.

Foto-weergave

Toelichting van de menuopties bij het tonen van foto's

i Een foto wordt getoond. Selectie van de foto via het menu-onderdeel **Bronnen** (zie hoofdstuk **Bronnen**).

MENU Menuopties opvragen.



BACK menuopties opnieuw verbergen.

Toets afstandsbediening

MENU Menuopties bij foto-weergave opvragen.

BACK Mappenoverzicht opvragen (foto selecteren).

◀◀ kort Vorige foto tonen.

▶▶ kort Volgende foto tonen.

★ **Favoriet.** De huidig getoonde foto aan de Favorieten in het overzicht Home toevoegen.

▶ **Dia bekijken starten.**

⏸ Doorgaan met actuele **dia bekijken**.

– Foto 90° **linksom draaien**.

– Foto 90° **rechtsond draaien**.

– Met het menuonderdeel **Foto**, kunt u veel gebruikte beeldinstellingen uitvoeren.

– **Beeld.** Het menuonderdeel Beeld bevat de belangrijkste instellingen voor de aanpassing van de beeld-weergave.

Voor meer informatie, zie hoofdstuk **stelsysteeminstellingen**, rubriek **beeld**.

– **Achtergrondmuziek pauzeren.**

i Het menuonderdeel verschijnt alleen bij weergave van muziektitels op de achtergrond.

– **Geluid.** Het menuonderdeel geluid bevat de belangrijkste instellingen voor de aanpassing van de geluidweergave.

Voor meer informatie, zie hoofdstuk **stelsysteeminstellingen**, rubriek **geluid**.

Toets afstandsbediening

– Het **koptelefoon-volume** hangt niet af van het ingestelde volume van de toestelluidspreker instelbaar.

INFO Met **Gedetailleerde informatie** wordt de file-grootte, de opnamedatum en de filenaam van de afbeelding getoond.

– Met **overige instellingen** komt u in de systeeminstellingen van uw tv-toestel.

Voor meer informatie, zie hoofdstuk **stelsysteeminstellingen**.

Toetsinformatie

INFO lang indrukken: toetsinformatie weergeven.

INFO **BACK** **INFO** of **BACK**: toetsinformatie verbergen.

Volledige beeldmodus

i Een foto is in de lijst (**Mappenoverzicht**) gemarkeerd.



OK Foto in de volledige beeldmodus bekijken.

◀◀ **▶▶** Vorig/volgende foto weergeven.

Foto draaien

MENU Menuopties opvragen.

▲ ▼ **Naar links draaien** of **naar rechts draaien** markeren.

OK Foto in stappen van 90 graden naar links/rechts draaien.

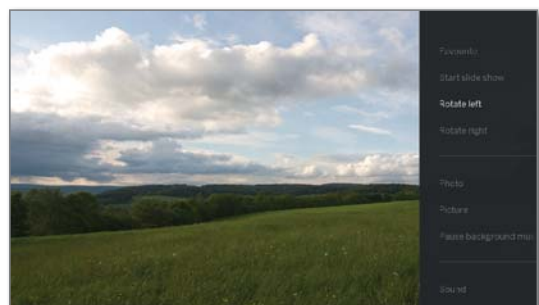

■	Loewe bild
	Gebruikershandboek
	Bronnen
	Foto

Diavoorstelling



MENU: Menuopties opvragen.



▼ ▲ **Dia bekijken starten** markeren,
OK Dia bekijken starten.



Of:



PLAY-toets: Diavoorstelling starten.



PAUSE-toets: Diavoorstelling pauzeren.



PLAY-toets: Gepauzeerde diavoorstelling voortzetten.

Volledige beeldmodus foto/diavoorstelling verlaten



STOP-toets: Volledige beeldmodus/diavoorstelling beëindigen en naar de fotoselectie terugkeren.

Apps

Hier heeft u grip op multimedia-Inhoud op Internet (App-galerij), een volwaardige webbrowser alsmede extra Apps.

Webselectie oproepen

HOME

HOME: Weergave **Home** oproepen.



◀ ▶ ▾ ▹ **Apps** selecteren.

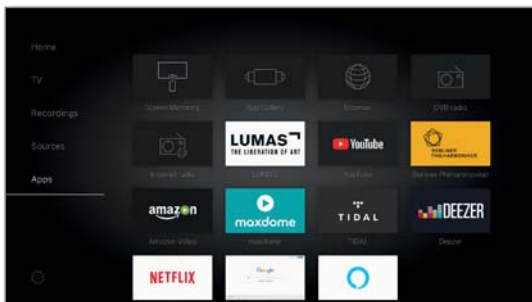

◀ ▶ ▾ ▹ Favoriet (indien aanwezig) of bron selecteren, **OK** oproepen.

Mogelijke webbronnen

- App-galerij Onder de menuoptie **App-galerij** vindt u een voortdurend groeiend platform voor interactieve tv-toepassingen van het internet (zie volgende kolom). Alle toepassingen werden geoptimaliseerd voor gebruik op de tv.
- Browser Internetbrowser van het tv-toestel oproepen. Meer informatie zie hoofdstuk **Apps**, paragraaf **Browser**.
- DVB-Radio Het tv-toestel kan digitale radiozenders via DVB ontvangen. Meer informatie zie hoofdstuk **Apps**, paragraaf **DVB-Radio**.
- Internetradio Het tv-toestel kan digitale radiozenders via Internet ontvangen. Meer informatie zie hoofdstuk **Apps**, paragraaf **Internetradio**.
- Screen Mirroring Hier kunt u de inhoud van uw mobiele toestel op Android (Smartphone, Tablet) op het tv-toestel casten. Voor meer informatie, zie hoofdstuk **Apps**, rubriek **Screen Mirroring**.
- Apps Talrijke apps voor video, audio of beeldportalen zoals bijv. Amazon Video, Netflix, Tidal, Deezer of Lumas enz.

App-galerij

App-galerij oproepen

Om de volledige functieomvang van App-galerij te kunnen gebruiken, moet het tv-toestel met internet zijn verbonden.

HOME

HOME: Weergave **Home** oproepen.



◀ ▶ ▾ ▹ **Apps** selecteren,

◀ ▶ ▾ ▹ **App-galerij** selecteren, **OK** oproepen.

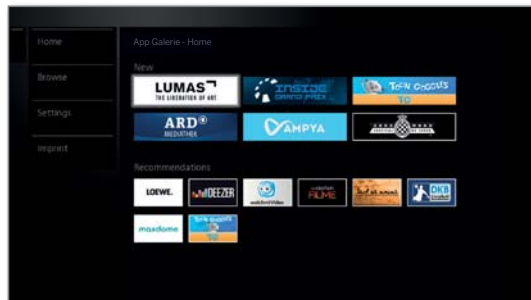

Het bovenste gedeelte van het startscherm van App-galerij bevat nieuwe online content.

Het onderste gedeelte van het startscherm van App-galerij bevat door Loewe vastgelegde **Aanbevelingen**.

De gegeven content kan nu en dan zonder aankondiging worden gewijzigd.



▲ ▾ **Home** selecteren,

OK naar rechts voor de keuze van de online content wisselen.

◀ ▶ ▲ ▾ Gewenste online content markeren.

OK Content weergeven/afspelen.

De navigatie binnen de afzonderlijke toepassingen hangt af van de desbetreffende aanbieder.

Functies van het startscherm van App-galerij

- Home Toont het startscherm van App-galerij met een keuze aan nieuw online inhoud en aanbevelingen.
- Bladeren Onder **Bladeren** kunt u de online content naar thema gestructureerd categoriseren en oproepen.
- Instellingen In de **Instellingen** voor App-galerij kunt u bijv. landen selecteren om de diverse aanbiedingen te gebruiken.
- Impressum Wettelijk voorgeschreven informatie tonen over de voor de content verantwoordelijke personen.

App-galerij verlaten

HOME

HOME: Weergave **Home** oproepen en een andere functie selecteren.

MediaNet – Bladeren

Onder het punt **Bladeren** kunt u het totale aanbod van applicaties op thema doorzoeken.

i MediaNet-Bladeren is opgeroepen.



Applicaties filteren



▼ ▲ Genre / thema selecteren,
OK applicaties per genre oproepen.

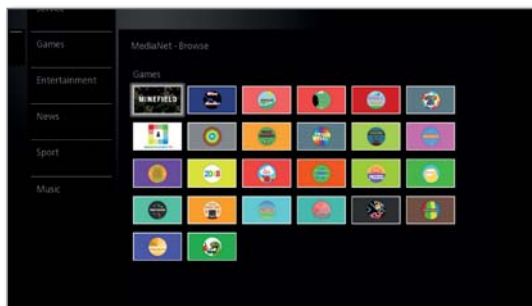

◀ ▶ ▼ ▲ Gewenste applicatie selecteren,
OK applicatie openen

Filter wijzigen



◀ Naar de kolom met genres/thema's wisselen.
▼ ▲ Ander genre / ander thema selecteren,
OK applicaties van het gekozen genre oproepen.

Bladeren beëindigen



BACK: Naar het startscherm van MediaNet terugkeren.

Of:



◀ Naar de kolom met genres/thema's wisselen.
▲ ▼ **Terug** selecteren,
OK naar het startscherm van MediaNet terugkeren.

Applicatie als favoriet vastleggen



◀ ▶ ▼ ▲ Gewenste applicatie markeren.



Gemarkeerde applicatie aan de favorieten in de weergave **Home** toevoegen.

De favoriet wordt aan de weergave **Home** aan de webfavorieten toegevoegd en aan het einde gesorteerd.

MediaNet – Instellingen

Hier vindt u verdere instelmogelijkheden voor MediaNet.

i MediaNet-Bladeren is opgeroepen.

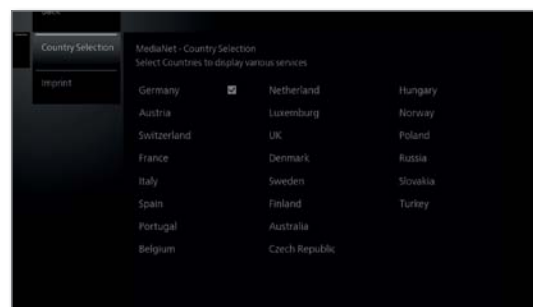

▼ ▲ Gewenste instelling selecteren,
OK oproepen.

Landen-selectie Land selecteren, waaruit u de getoonde services wilt ontvangen (zie hieronder).

Impressum Wettelijk voorgeschreven informatie tonen over de voor de content verantwoordelijke personen.

Landenselectie



◀ ▶ ▼ ▲ Land markeren,
OK Land selecteren / kiezen.

Verschillende services (applicaties enz.) uit landen die hier met een haak gemarkeerd zijn, worden in MediaNet aangeboden.

Instellingen verlaten



BACK: Naar het startscherm van MediaNet terugkeren.

Of:



◀ Naar de kolom met instellingen wisselen.
▲ ▼ **Terug** selecteren,
OK naar het startscherm van MediaNet terugkeren.

Browser

Met de ingebouwde Opera-browser kunt u rechtstreeks internetpagina's openen. De web-browser kan ook zonder internetverbinding worden gebruikt. Zo kunt u lokale apparaten bereiken, die een webinterface beschikbaar stellen (bijv. router, huisbesturing, thuisnetwerkserver).

Browser oproepen



HOME: Weergave **Home** oproepen.



◀ ▶ ▲ ▼ **Apps** selecteren,

◀ ▶ ▲ ▼ **Browser** selecteren,
OK oproepen.

De startpagina wordt geopend.



INFO: browserstatus zichtbaar maken.

Verklaring van de symbolen in de browserstatus



Weergegeven **internetpagina vernieuwen**.



Actuele pagina **instellen als startpagina**.

100% **Zoom**-factor van de weergegeven pagina/browser wijzigen.



Weergegeven website als favoriet aan **Weergave Home** toevoegen.

Op internetpagina's navigeren



P+ / P- Pagina verticaal voorbij laten schuiven.



◀ / ▶ Pagina horizontaal scrollen.



◀ ▶ ▲ ▼ Link of tekst invoerveld met weergegeven muiscursor selecteren,
OK of **TEXT** link openen of tekstinput bevestigen.



Druk voor het invoeren van tekst zo vaak op de cijfertoetsen van de afstandsbediening (0 tot 9) (zoals bij een mobiele telefoon) tot het gewenste teken wordt weergegeven. De beschikbare letters zijn op de individuele cijfertoetsen gedrukt.



Gele toets: Tekens wissen.



BACK: Tekstinput annuleren en invoerveld verlaten.

URL (internetadres) invoeren

i De browserstatus is zichtbaar.



◀ ▶ ▲ ▼ URL (internetadres) van de weergegeven internetpagina markeren,
OK adresinvoervenster openen.

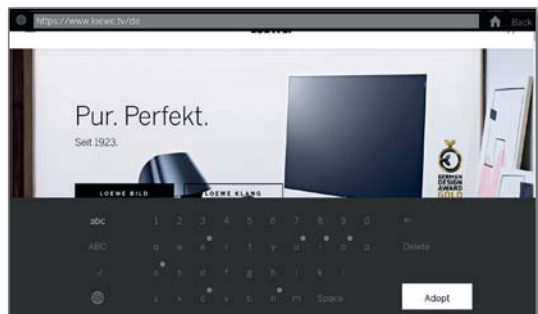

◀ ▶ ▲ ▼ Gewenst teken selecteren,
OK teken overnemen.

Wanneer naast een letter een klein symbool wordt weergegeven, kunnen meer letters worden geselecteerd door lang (2 sec.) op de knop **OK** te drukken.



Teken links van de cursor wissen.



De keuze schakelt naar bijzondere tekens om.



Omschakelen van hoofd- naar kleine letters.



Toetsenbezetting van het onscreen-toetsenbord om tussen Engels, Duits of Russisch te kunnen schakelen.



Spaties invoeren.



Alle tekens wissen.



Invoer annuleren. Het invoervenster wordt gesloten en de vorige internetpagina wordt opnieuw weergegeven.



Adres overnemen en de nieuwe internetpagina openen.



i De tekens kunnen ook via een usb-toetsenbord of de cijfertoetsen van de afstandsbediening worden ingevoerd (zie linkerkolom).

Gebruik van een externe muis

U heeft de mogelijkheid om een externe USB-muis op een vrije USB-ingang van het TV-toestel aan te sluiten. Daardoor kunt u de cursor gemakkelijk over het beeldscherm bewegen.

i Loewe geeft geen garantie voor de werking van alle in de handel verkrijgbare USB-invoerapparaten.

Browser verlaten



HOME: Weergave **Home** oproepen en een andere functie selecteren.

DVB-radio

Het tv-toestel kan digitale radiozenders via DVB ontvangen.

i De **AUDIO-toets** wordt in de fabriek toegewezen aan de Radiomodus.

Radiomodus aan



AUDIO-toets op de afstandsbediening.

Of:



HOME: Weergave **Home** oproepen.



◀ ▶ ▼ ▲ **Apps** selecteren.

◀ ▶ ▼ ▲ **DVB-radio** selecteren,
OK oproepen.

Bij het eerste gebruik van DVB-radio wordt de eerste zender van de radiozenderlijst opgeroepen, anders de laatst gebruikte zender.

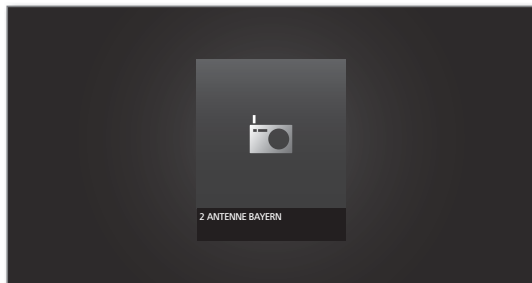

i Zolang de HbbTV-modus actief is (zie hoofdstuk **Systeeminstellingen**, sectie **Bediening - HbbTV**), tonen bepaalde radio-zenders een zenderlogo in plaats van het hierboven afgebeelde symbool.

Zender overschakelen

i De radiomodus is ingeschakeld en er is een radiozender opgeroepen (zie boven).



P+/P- volgende/vorige zender.

Het nummer en de naam van de zender worden kort weergegeven. De statusaanduiding met tijd/datum en uitzendingsafhankelijke symbolen worden eveneens weergegeven.

Of:



Directe invoer van de zender met de **cijfertoetsen**.

Of:



OK Zenderlijst oproepen.



▼ ▲ Zenders selecteren,
OK oproepen.

Toetsinformatie



INFO lang indrukken: toetsinformatie weergeven.



INFO of **BACK:** toetsinformatie verbergen.

DVB-radiofunctielijst



MENU: Functielijst oproepen.

Of:



OK Zenderlijst oproepen.
▶ Functielijst oproepen.

▲ ▼ Functie selecteren.

OK oproepen.

Meer informatie in hoofdstuk **TV**, paragraaf **Functielijst**.

HbbTV in de modus DVB-Radio

Verschillende DVB-radiozenders bieden eveneens HbbTV-tekst/mediatekst aan. De bedieningswijze komt overeen met de bediening in de tv-modus (zie hoofdstuk **TV**, paragraaf **HbbTV/MediaText**).

Beeldscherm uit-/inschakelen



Groene toets: Beeldscherm uitschakelen

i Door het uitschakelen van het beeldscherm daalt het verbruik van het tv-toestel.

Scherm met de afstandsbediening inschakelen:



op de **groene toets** drukken.

Archiefopname in de DVB-radio-activering

In de DVB-radio-activering bestaat precies zoals bij de tv-activering de mogelijkheid om DVB-radio-uitzendingen op een ingebouwde harddisk of aangesloten USB-harddisk op te nemen.

De manier waarop de opname van een DVB-radio-uitzending wordt uitgevoerd is identiek aan de opname van een TV-uitzending (zie hoofdstuk **Opnames**, rubriek **Digital Recorder – Archiefopname**).

Timeshift in de DVB-radio-activering

De bediening van de timeshift-activering bij DVB-radiouitzendingen is dezelfde als bij de timeshift-bediening bij het televisie kijken. (zie hoofdstuk **Opnamen**, rubriek **Digital Recorder – Televisiekijken met timeshift**).

Radiomodus verlaten



Tv-toetsen: tv-modus wordt opgeroepen.

Of:



HOME: Weergave **Home** oproepen.



◀ ▶ ▼ ▲ Andere bedrijfsmodus selecteren,
OK oproepen.

Internetradio

Het tv-toestel kan digitale radiozenders via het internet ontvangen.

i De namen van de mappen en zenders in het internetradio-onderdeel worden bepaald door de provider vTuner. Een verandering van de zendervolgorde of een nieuwe naam aan zenders geven is hier niet mogelijk.

i Internetradio is alleen mogelijk, wanneer er een verbinding met het internet bestaat.

Radiomodus aan

HOME

HOME: Weergave **Home** oproepen.



◀ ▶ ▾ ▲ **Apps** selecteren.

◀ ▶ ▾ ▲ **Internetradio** selecteren, **OK** oproepen.

U bekijkt de internetradiozenderlijst.

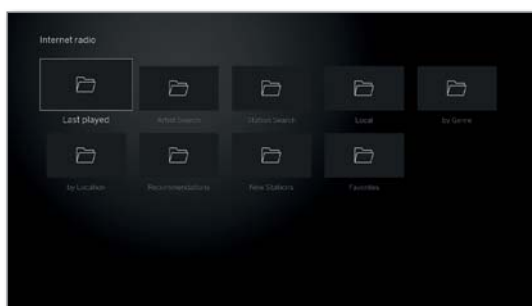

▼ ▲ Gewenste map selecteren, **OK** map openen. Indien gewenst, herhalen.

▼ ▲ Zenders selecteren, **OK** oproepen.

i Zie hoofdstuk **Bronnen**, paragraaf **Audio-weergave** voor de verdere regeling van de internetradioweergave.

Zender overschakelen

BACK

BACK: Zenderlijst oproepen. Zender zoals hierboven beschreven selecteren. Of:



P+ / P- Door de zenders van de actuele internetradio-map bladeren. Of:



Toetsen 2-9: Beginletters invoeren. De zenderlijst springt naar de eerste zender van de ingevoerde letter.

Toetsinformatie

INFO

INFO lang indrukken: toetsinformatie weergeven.

INFO BACK

INFO of **BACK:** toetsinformatie verbergen.

Internetradiofunctielijst

MENU

MENU: Functielijst oproepen.



▲ ▼ Functie selecteren, **OK** oproepen.

Meer informatie in hoofdstuk **TV**, paragraaf **Functielijst**.

Artist Search (Artiesten zoeken)

Via Artiesten zoeken kunt u snel en eenvoudig alle radiozenders vinden die al muziek van de gezochte artiest draaien. Een resultatenlijst wordt gesorteerd volgens **nu** en **vaak afgespeeld**.

i De zenderlijst van internetradio is geopend



▼ ▲ **Artist Search** selecteren, **OK** oproepen.

◀ ▶ ▾ ▲ **Opnieuw zoeken** selecteren, **OK** Beeldschermtoetsenbord wordt geopend.

◀ ▶ ▾ ▼ Naam van de band of zanger/zangeres via het toetsenbord invoeren (zie ook hoofdstuk **Algemene informatie omtrent bediening**, paragraaf **Tekenitem via beeldschermtoetsenpaneel**),

OK overnemen, zoekopdracht wordt gestart.

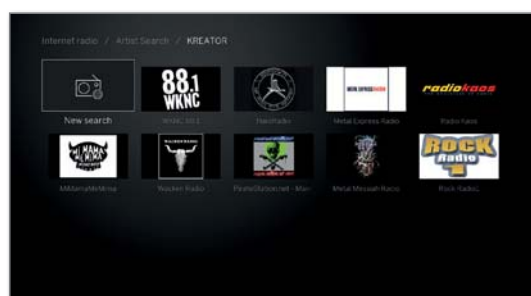

▼ ▲ Zender selecteren, **OK** oproepen.

Zenderzoekfunctie

Via het menu-item Zenderzoekfunctie kunt u een internetradiozender direct op naam zoeken. De procedure is hetzelfde als hierboven beschreven voor Artist Search.

Beeldscherm uit-/inschakelen

⏻ ⏻ ⏻ ⏻ **Groene toets:** Beeldscherm uitschakelen

i Door het uitschakelen van het beeldscherm daalt het verbruik van het tv-toestel.

Scherm met de afstandsbediening inschakelen:

⏻ ⏻ ⏻ ⏻ op de **groene toets** drukken.

Radiomodus verlaten

TV

Tv-toetsen: tv-modus wordt opgeroepen.

Of:

HOME

HOME: Weergave **Home** oproepen.



◀ ▶ ▾ ▲ Andere bedrijfsmodus selecteren, **OK** oproepen.

Screen Mirroring

Met Screen Mirroring kunt u de inhoud van uw mobiele toestel op Android (Smartphone, Tablet) naar uw tv-toestel casten.

i Het mobiele toestel op Android moet de functie voor beeldscherm casten ondersteunen. Naargelang fabrikant kan de benaming voor deze functie variëren.

i Het Loewe-tv-toestel en de mobiele toestellen op Android moeten zich in hetzelfde netwerk bevinden.

Screen Mirroring opvragen

HOME

HOME: Overzicht **Home** opvragen.



◀ ▶ ▾ ▴ **Apps** selecteren.

◀ ▶ ▾ ▴ **Screen Mirroring** selecteren,

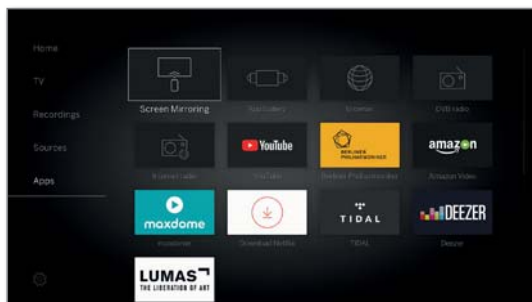

OK opvragen..

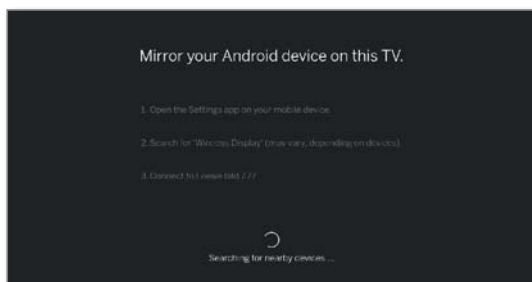

Het tv-toestel wacht op een verbinding met een mobiel toestel.



De instellingen op uw mobiele toestel openen.

In de instellingen de functie **Screen Mirroring** opzoeken en deze selecteren. Naargelang fabrikant kan de benaming voor deze functie variëren.

Het mobiele toestel zoekt naar beschikbare toestellen en zet deze op een lijst..

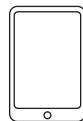
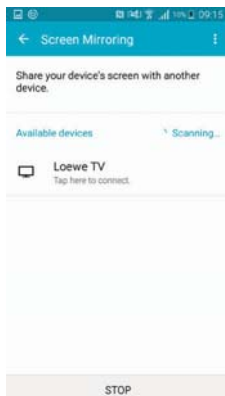

Selecteer het gevonden tv-toestel op het mobiele toestel.

Tv-toestel en mobiel toestel worden verbonden..



De Displayinhoud van het mobiele toestel wordt naar het tv-toestel gecast.

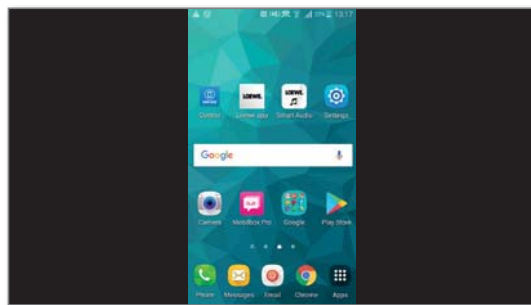

Systeeminstellingen

Onder de menuoptie **Home Systeeminstellingen**  treft u alle instellingen en aanpassingsmogelijkheden van uw tv-toestel aan.

i Beschikbaarheid naargelang type toestel verschillend (zie hoofdstuk **Technische Gegevens - Apparatuureigenschappen** voor uw tv-toestel).

Systeeminstellingen oproepen

 HOME

HOME: Weergave Home oproepen.







    **Systeeminstellingen**  selecteren.



Op de rechtse pagina vindt u een selectie van meest gebruikelijke instellingen.



    Instellingen selecteren,
OK opvragen.

Of:

 MENU

MENU lang indrukken: Systeeminstellingen oproepen.

Toelichtingen bij de instelmogelijkheden:

Beeld Hier voert u de instellingen uit die van toepassing zijn voor de weergave van het beeldsignaal van uw tv-toestel.

Menuoptie **Beeld:**

Aanpassing beeld, Contrast, Helderheid, Kleurintensiteit, Image+ Active, Beeldformaat instellen, Autom. beeldformaat.

Menuoptie **Beeld → andere ...:**

3D ¹, Kleurtemperatuur, Scherppte, Beeld verticaal verschuiven, Autom. Dimmen, Filmafvlakking (DMM), Digitale ruisonderdrukking (DNC), Huidskleurtoon, Gamma-helderheidscorrectur, OLED-kalibratie², Deblocking-filter.

Meer informatie kunt u vinden in hoofdstuk **Systeeminstellingen**, paragraaf **Beeld**.

Geluid Onder deze menuoptie vindt u de instellingen voor de geluidsweggeve.

Menuoptie **Geluid:**

Geluid via ³, Luistermodus ⁴, Klankaanpassing, Surround-modus ⁵, Loudness, Geluid/beeld-synchronisatie, Aanpassing geluidsvolume.

Menuoptie **Geluid → andere ...:**

Autom. Volumeregeling, AV-uitgangssignaal audio, Maximaal volume, Max. Inschakelvolumen, Balans, Automatische herkenning, Dynamische SPDIF-synchronisatie.

i De beschikbare menu-items kunnen variëren en zijn afhankelijk van de aangesloten tooncomponenten afhankelijk.

Meer informatie kunt u vinden in hoofdstuk **Systeeminstellingen**, paragraaf **Geluid**.

Zenders Tv- en radiozenders verplaatsen en wissen. Bovendien kunt u de zenderlijst automatisch en manueel bijwerken. Uw zenders kunt u ook toewijzen aan persoonlijke lijsten en op die manier naar wens sorteren.

Menuoptie **Zenders:**

Automat. Zoeken TV+radio, Manueel zoeken (incl. antennestatus), Zenderlijsten TV, Zenderlijsten radio, Zenderlijst automatisch actualiseren, Alle zenderlijsten omzetten.

Meer informatie kunt u vinden in hoofdstuk **Systeeminstellingen**, paragraaf **Zenders**.

Bediening In dit menu treft u zowel instellingen voor extra functies van uw tv-toestel als EPG, beeld-in-beeld (PIP) en Digital Recorder (DR+), alsmede functie-overkoepelende instellingen, zoals tijd en datum, kinderslot of software-update aan.

Menuoptie **Bediening:**

Taal, Kinderslot, EPG, Energie-efficiëntie, Snelstartmodus, Software-update.

Menuoptie **Bediening → andere ...:**

OSD beeldscherm, Tijd en datum, DVB-instellingen, PIP, DR+, Standaardteletekst, HbbTV, Tv draaien⁵, Beeldschermkinematica⁶, Vaste schijf, Export logfile, Functie van de Sterretjes-toetsen.

Meer informatie kunt u vinden in hoofdstuk **Systeeminstellingen**, paragraaf **Bediening**.

Multimedia/Netwerk Via het menu Multimedia/netwerk kunt u uw netwerkadapter en de netwerktoegang configureren.

Via de menuoptie Renderer kunt u toestaan dat externe apparaten per app op uw televisietoestel (Renderer) weergegeven worden om daar de inhoud weer te geven.

Menuoptie **Multimedia / Netwerk:**

Netwerkinstellingen, Multimediainstellingen, Home Automation, Renderer, Mobile Recording, Bluetooth¹, TIDAL login, Streamingserverbeschikbaarheid⁷, Amazon Alexa Login

Meer informatie kunt u vinden in hoofdstuk **Systeeminstellingen**, paragraaf **Multimedia/Netwerk**.

Aansluitingen Via dit menu configureert u het tv-toestel voor het gebruik met externe apparaten.

De wizard geluidscomponenten leidt u comfortabel door de configuratie van uw gekozen audioapparaat zoals luidsprekersystemen of HiFi/AV-versterker.

Meer informatie vindt u in de gebruiksaanwijzingen van de gebruikte apparaten.

Menuoptie **Aansluiting:**

Geluidscomponenten, Antenne DVB, Instellingen AV-aansluiting, Digital-Link, HDMI.

Meer informatie kunt u vinden in hoofdstuk **Systeeminstellingen**, paragraaf **Aansluitingen**.

Extra's Onder deze menuoptie kunt u de apparatuur van uw tv-toestel oproepen, de eerste ingebruikname herhalen of het toestel op de fabrieksinstellingen terugzetten.

Menuoptie **Extra's:**

Uitrusting van hettv-toestel, Erste ingebruikname herhalen, Fabrieksinstellingen herstellen, Winkelmodus.

Meer informatie kunt u vinden in hoofdstuk **Systeeminstellingen**, paragraaf **Extra's**.

¹ Beschikbaarheid kan verschillen naargelang type toestel (zie hoofdstuk **Technische Gegevens - Apparatuureigenschappen** voor uw tv-toestel).

² Alleen bij toesteltypen met LED-technologie.

³ Het menuonderdeel Geluid **via** verschijnt alleen als in de geluidscomponenten-assistent luidsprekersysteem of HiFi/AV-versterker werd geselecteerd.

⁴ Alleen bij toesteltypen met ingebouwde DAL-aansluiting.

⁵ Menuonderdeel verschijnt alleen als een motordraaivoet aan het tv-toestel is aangesloten.

⁶ Alleen bij toesteltypen Loewe bild 9 en Loewe bild 7.

⁷ Alleen bij toesteltypen met ingebouwde harddisk.

⁸ Alleen bij toesteltypen Loewe bild 9, Loewe bild 7 en Loewe bild 5 oled.

Beeld

Hier voert u de instellingen uit die van toepassing zijn voor de weergave van het beeldsignaal van uw tv-toestel.

Beeldinstellingen oproepen

HOME

HOME: Weergave **Home** oproepen.



◀ ▶ ▲ ▼ **Systeeminstellingen** markeren,
OK systeeminstellingen oproepen.

▼ ▲ **Beeld** markeren,
▶ naar volgende kolom wisselen.

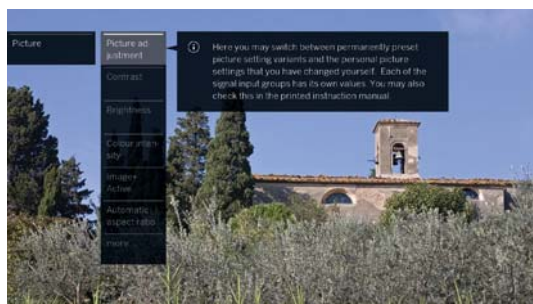

▲ ▼ Gewenste beeldfunctie selecteren,
▶ naar volgende kolom wisselen.

Toelichtingen bij de beeldinstellingen:

Aanpassing beeld	Hier kunt u omschakelen tussen meerdere vooraf vastgelegde beeldinstellingsvarianten en de persoonlijke, door u gemaakte beeldinstellingen. Meer informatie kunt u vinden in hoofdstuk Systeeminstellingen , paragraaf Beeld – Aanpassing beeld .
Contrast	De instelwaarde voor het contrast is gebaseerd op de helderheid in de kamer. Hoe helderder de omgeving, des te hoger de contrastwaarde moet worden ingesteld. Het verbruik van het tv-toestel hangt rechtstreeks af van de hier ingestelde waarde.
Helderheid	Stel de helderheid zó in, dat zwarte partijen er nog net zwart uitzien.
Kleurintensiteit	Stel de kleurintensiteit in volgens uw persoonlijke smaak. De kleuren moeten natuurlijk werken; of dat het geval is, kunt u bijvoorbeeld afleiden uit de gelaatskleur van personen.
Image+ Active	Image+ Active is een speciaal door LOEWE ontwikkeld beeldverbeteringssysteem, dat een gedetailleerder, contrastrijker, scherper, natuurgetrouwer en kleurechter beeld verschaft.
Beeldformaat instellen	Stel het formaat zó in, dat het beeldscherm zo volledig mogelijk wordt benut, maar dat de natuurlijke verhoudingen behouden blijven en er geen vervormingen optreden. Meer informatie kunt u vinden in hoofdstuk Systeeminstellingen , paragraaf Beeld – Beeldformaat instellen . i menu-onderdeel alleen beschikbaar wanneer Autom. beeldformaat – uit is gekozen.
Autom. beeldformaat	Bij ingeschakelde auto-formaat herkent het tv-toestel bij Cinemascope of grootbeeld-films het beeldformaat, en stelt het zich daarop in.
andere ...	met OK oproepen (zie rechterkolom).

3D¹ Instellingen voor de 3D-weergave van uw tv-toestel uitvoeren (zie volgende pagina).

Kleurtemperatuur Hier kunt u het tv-beeld volgens uw persoonlijke smaak een warmere of koudere kleurtoon geven.

Scherpte Hier kunt u de ideale contourscherpte instellen.

Beeld verticaal verschuiven Bij verschillende beeldformaten is het mogelijk dat teksten of grafische afbeeldingen onderaan en bovenaan niet of slechts gedeeltelijk zichtbaar zijn. U kunt met de menunavigatietoetsen omhoog/omlaag het beeld opwaarts of neerwaarts verschuiven om eventueel verdwenen elementen opnieuw zichtbaar te maken.

i Menu-item alleen beschikbaar voor de beeldformaten Panorama of Zoom.

Autom. Dimmen Hier kunt u kiezen tussen twee automatische dimfuncties, waarmee een aanpassing van het televisiebeeld aan de lichtsterkte in de kamer, een verbeterde contrastindruk en een vermindering van het verbruik van uw tv-toestel tot stand kunnen worden gebracht.

Afhankelijk van de video (VBD+)¹:

De achtergrondverlichting wordt afhankelijk van de actuele videocontent gereduceerd, terwijl het videosignaal tegelijkertijd wordt versterkt om het contrast van uw televisiebeeld te verbeteren (**V**ideo compensated **B**acklight **D**imming – VBD).

Afhankelijk van de kamer (OPC)¹:

Het contrast van uw televisiebeeld wordt automatisch gereduceerd bij afnemende lichtsterkte in de kamer (**O**ptical **P**ower **C**ontrol – OPC).

i Op grond van een technisch veroorzaakte verlaging van de luminantie in 3D-modus is deze functie bij de weergave van 3D-materiaal inactief.

Filmavflaking (DMM) DMM vermindert bij snelle bewegingen van het beelddoelobject en bij ononderbroken verschijnende teksten trillende bewegingen. Dit geldt in het bijzonder voor bioscoopfilms.

Digitale ruisonderdrukking (DNC) Bij actieve DNC (Digital Noise Control) elimineert of reduceert u beeldruis (bijv. ten gevolge van een slechte ontvangst).

Huidskleurtoon Stel de huidskleurtoon zo in dat gezichten er zo natuurlijk mogelijk uitzien.

Gamma-helderheidscorrectie Wanneer uw afbeeldingen over- of onderbelicht zijn, kunt u dit hier corrigeren.

OLED-kalibratie² Hiermee kunt u OLED kalibratie toe, om een consistent hoge beeldkwaliteit te garanderen.

OLED-bescherming² De weergegeven beeldinhoud wordt voortdurend door een algoritme geanalyseerd om statische beeldonderdelen (bijv. logo van de zender etc.) deels te dimmen. Dit gebeurt om, evtl. schade te vermijden.

Deblocking-filter Om de door moderne compressieprocedures voor beelden en beeldsequenties veroorzaakte zichtbare storingen bij de beeldweergave (blokjesvorming) tot een minimum te beperken kan er een zogenaamde deblocking-filter worden ingeschakeld, die dergelijke storingen onderdrukt.

PC IN - Display Bij enkele pc-beeldformaten kunnen horizontale alsmede verticale posities en de fasepositie van het beeld worden gecorrigeerd.

Meer informatie kunt u vinden in hoofdstuk **Systeeminstellingen**, paragraaf **Beeld – Beeldformaat instellen**.

i Menu-item alleen beschikbaar, wanneer via de VGA-adaptor aan de aansluiting **AV** een geldig PC-sigitaal aanwezig is.

¹ Beschikbaarheid naargelang type toestel verschillend (zie hoofdstuk **Technische Gegevens - Apparatuureigenschappen** voor uw tv-toestel).

² Alleen bij toesteltypen met LED-technologie.

3D-functie¹

Met de 3D-functionaliteit van uw tv-toestel kunt u 3D-beeldmateriaal weergeven dat door een zender of door een extern aangesloten randapparaat wordt uitgezonden.

Om de 3D-functionaliteit volledig te kunnen benutten heeft u een Loewe-3D-bril nodig (zie hoofdstuk **Accessoires**).

3D Modus¹

Bij 3D-beeldmateriaal dat via een op HDMI aangesloten randapparaat wordt weergegeven, wordt het 3D-weergaveformaat bij de fabrieksinstelling **3D-modus → Automatisch** in de meeste gevallen correct herkend. Bij 3D-beeldmateriaal dat door omroepen wordt uitgezonden, kan een handmatige instelling van de 3D-modus noodzakelijk zijn.

i Door de technisch noodzakelijke reductie van de luminantie in de 3D-modus zijn **Automatisch dimmen - ruimte** en **Automatisch dimmen - video (VBD+)** gedeactiveerd, wanneer 3D-programma's worden weergegeven.

i Als het tv-toestel tijdens een 3D-weergave met de afstandsbediening wordt bediend, kunnen er zich flikkereffecten voordoen in de 3D-bril.

3D Modus oproepen¹

HOME

HOME: Weergave **Home** oproepen.



◀ ▶ ▲ ▼ **Systeeminstellingen** markeren,
OK systeeminstellingen oproepen.

▼ ▲ **Beeld** markeren,
▶ naar volgende kolom wisselen.

◀ ▶ **3D** markeren,
▶ naar volgende kolom wisselen.

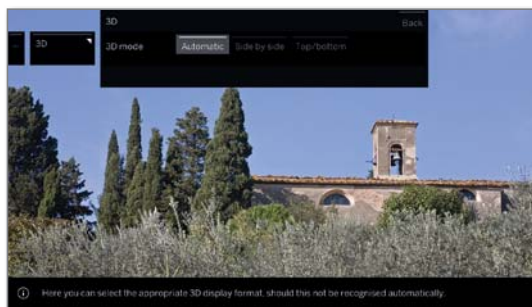

◀ ▶ 3D-modus selecteren.

Uitleg over de 3D-Modus¹:

Automatisch Bij deze instelling (fabrieksinstelling) stelt het tv-toestel zich, indien mogelijk, en als het door de zender wordt ondersteund, automatisch in op de juiste 3D-modus.

Wijzig de instelling uitsluitend, als het 3D-beeldmateriaal niet correct wordt weergegeven.

side by side Voor het weergeven van 3D-beeldmateriaal in het **side by side**-formaat. Met deze instelling worden er voor de 3D-weergave twee bijna identieke beelden **naast elkaar** uitgezonden, die door het tv-toestel worden samengevoegd.

i De 3D-modus wordt, wanneer het tv-toestel de volgende keer opnieuw wordt ingeschakeld, gereset naar **Automatisch**.

top/bottom Voor het weergeven van 3D-beeldmateriaal in het **top/bottom**-formaat. Met deze optie worden er voor de 3D-weergave twee bijna identieke beelden **boven elkaar** uitgezonden, die door het tv-toestel worden samengevoegd.

i De 3D-modus wordt, wanneer het tv-toestel de volgende keer opnieuw wordt ingeschakeld, gereset naar **Automatisch**.

Beeldformaat/3D-modus¹

Wanneer 3D-beeldmateriaal door het tv-toestel wordt herkend, hoeft het beeldformaat niet meer te worden gewijzigd. Het beeldformaat in 3D-modus is altijd 16:9 PC.

Melding/symbool¹

Wanneer het 3D-beeldmateriaal door het tv-toestel wordt herkend, verschijnt er een melding. De meldingstekst wordt na het verstrijken van de weergaveduur weer verborgen.



In der Statusanzeige werden 3D-Inhalte durch ein Symbol angezeigt.



¹ Beschikbaarheid naargelang type toestel verschillend (zie hoofdstuk **Technische Gegevens - Apparatuureigenschappen** voor uw tv-toestel).

Aanpassing beeld

Door de selectie van één van de vooraf ingestelde beeldaanpassingsvarianten worden de beeldinstellingen voor de op dat moment actieve signaalingsgroep op de vooraf ingestelde waarden ingesteld.

Eigen instellingen van contrast, kleurintensiteit, kleurtemperatuur, helderheid, scherpheid en digitale ruisonderdrukking worden onder **Personal Mode** opgeslagen. Daarbij zijn er voor iedere signaalingsgroep telkens eigen persoonlijke waarden.

Een lijst van de verschillende signaalingsgroepen vindt u in het hoofdstuk **Technische gegevens**, paragraaf **Signaalingsgroepen**.

Aanpassing beeld oproepen

HOME

HOME: Weergave **Home** oproepen.



◀ ▶ ▲ ▼ **Systeeminstellingen** markeren,
OK systeeminstellingen oproepen.

▼ ▲ **Beeld** markeren,
▶ naar volgende kolom wisselen.

◀ ▶ **Aanpassing beeld** markeren,
▶ naar volgende kolom wisselen.

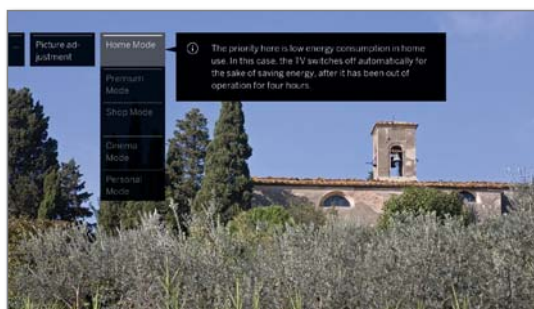

▼ ▲ Modus selecteren,
OK geselecteerde modus overnemen.

i Bij de selectie van één van de drie vooraf ingestelde beeldaanpassingsvarianten moet daarnaast worden aangegeven, of de modus alleen voor de huidige signaalbron, bijv. **alleen voor HD digitaal**, of **voor de gehele TV** moet worden ingesteld.

Uitleg van de beeldaanpassingsvarianten:

i Wanneer in de gekozen mode een verandering in de beeldweergave plaats vindt (bijv. contrast, helderheid, scherpheid enz.), dan bevindt u zich bij der beeldaanpassing altijd in de Personal-Mode. De gekozen energie-efficiëntiemodus wordt hierdoor niet gewijzigd.

Home Mode Hier ligt de nadruk bij de beeldinstellingen op een gering energieverbruik bij huishoudelijk gebruik. In deze modus wordt het tv-toestel om energie te besparen automatisch uitgeschakeld nadat 4 uur zonder bediening zijn verstreken.

Premium Mode De beeldinstellingen in de Premium Mode zijn bij een hoger energieverbruik voor een lichtere omgeving geoptimaliseerd. In deze modus wordt het tv-toestel om energie te besparen automatisch uitgeschakeld nadat 4 uur zonder bediening zijn verstreken.

Bioscoop modus De bioscoop modus is geoptimaliseerd voor filmweergave.

De automatische dimming wordt gedeactiveerd. Uitgevoerde wijzigingen (bijv. contrast enz.) worden na 30 minuten weer teruggezet naar de standaardwaarden.

Shop Mode De beeldinstellingen zijn afgestemd op gebruik in de showroom.

Personal Mode Hier kunt u uw als laatste uitgevoerde beeldinstelling opnieuw oproepen.

In deze modus wordt het tv-toestel om energie te besparen automatisch uitgeschakeld nadat 4 uur zonder bediening zijn verstreken.

Afhankelijk van het type toestel¹ worden verschillende HDR-standaarden (Dolby Vision, HDR 10, HLG) ondersteund.

Dolby Vision-Content:

DOLBY VISION Bright Door DOLBY gedefinieerde beeldinstellingen voor een lichtere omgeving.

DOLBY VISION Dark Door DOLBY gedefinieerde beeldinstellingen voor een donkere omgeving (thuisbioscoop).

Premium HDR Door DOLBY gedefinieerde beeldinstellingen, die ook gebruik maken van Loewe-algoritmes voor bewegingscompensatie of voor de automatische aanpassing aan het omgevingslicht.

HDR10-Content:

HDR10 Bright De beeldinstellingen zijn voor de weergave in een lichtere omgeving geoptimaliseerd.

HDR10 Dark De beeldinstellingen zijn voor de weergave in een meer donkere omgeving geoptimaliseerd (thuisbioscoop). De beeldinstellingen in de Premium-modus hebben een hoger energieverbruik en zijn voor een lichtere omgeving geoptimaliseerd.

HDR10-Premium Beeldinstellingen, die gebruik maken van extra algoritmes voor bewegingscompensatie of voor de automatische aanpassing aan het omgevingslicht.

HLG-Content:

HLG Bright De beeldinstellingen zijn voor de weergave in een lichtere omgeving geoptimaliseerd.

HLG Dark De beeldinstellingen zijn voor de weergave in een meer donkere omgeving geoptimaliseerd (thuisbioscoop). De beeldinstellingen in de Premium-modus hebben een hoger energieverbruik en zijn voor een lichtere omgeving geoptimaliseerd.

HLG-Premium Beeldinstellingen, die gebruik maken van extra algoritmes voor bewegingscompensatie of voor de automatische aanpassing aan het omgevingslicht.

¹ Beschikbaarheid naargelang type toestel verschillend (zie hoofdstuk **Technische Gegevens - Apparatuureigenschappen** voor uw tv-toestel).

Beeldformaat instellen

i De instelmogelijkheden zijn afhankelijk van de weergegeven beeldinhoud.

i Menu-onderdeel alleen beschikbaar wanneer **Autom. beeldformaat – uit** is gekozen.

HOME

HOME: Weergave **Home** oproepen.



◀ ▶ ▲ ▼ **Systeeminstellingen** markeren,
OK systeeminstellingen oproepen.

▼ ▲ **Beeld** markeren,
▶ naar volgende kolom wisselen.

▼ ▲ **Beeldformaat** markeren,
▶ naar volgende kolom wisselen.

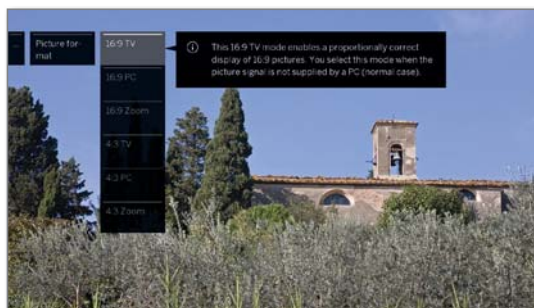

▼ ▲ **Formaat selecteren**,
OK geselecteerd formaat overnemen.

Toelichtingen bij de beeldformaten voor HD-signalen:

- | | |
|-----------|--|
| 4:3 TV | Proportioneel correcte weergave van 4:3 of 16:9-uitzendingen. Deze modus kiest u, wanneer het signaal niet door een pc wordt geleverd (normale situatie). Er wordt een klein gedeelte van het beeld weggeknipt. Dit is mogelijk nodig om eventuele storingen aan de beeldrand die afkomstig zijn van het toegevoerde signaal, te laten verdwijnen. |
| 16:9 TV | |
| 4:3 PC | Proportioneel correcte weergave van 4:3 of 16:9-uitzendingen zonder informatieverlies. |
| 16:9 PC | Deze modus kiest u, wanneer het signaal door een pc wordt geleverd. |
| 4:3 Zoom | Proportioneel correcte weergave. Maximale vergroting van het beeld. Eventueel kan er schermtekst verloren gaan. |
| 16:9 Zoom | |

Toelichtingen bij de beeldformaten voor SD-signalen:

- | | |
|------------|--|
| 16:9 | Proportioneel correcte weergave van 16:9-uitzendingen. |
| 4:3 | Proportioneel correcte weergave van 4:3-uitzendingen. |
| Panorama 1 | Proportioneel correcte weergave van 4:3-uitzendingen op het 16:9-beeldscherm. Zenderlogo en ondertiteling blijven in beeld. |
| Panorama 2 | Beeldvullende weergave (leveringstoestand) van 4:3-uitzendingen op het 16:9-beeldscherm. Zenderlogo en ondertiteling blijven in beeld. |
| Zoom | Proportioneel correcte weergave. Maximale vergroting van het beeld. Eventueel kan er schermtekst verloren gaan. |
| PALplus | Een door de zender geleverde 4:3-compatibele 16:9-beeldtransmissie, die automatisch wordt herkend. |

Geluid

Geluidsinstellingen oproepen

i De menuopties die kunnen worden geselecteerd, zijn afhankelijk van de gekozen zender en de aangesloten geluidscomponenten.

HOME

HOME: Weergave **Home** oproepen.



◀ ▶ ▲ ▼ **Systeeminstellingen** markeren,
OK systeeminstellingen oproepen.

▼ ▲ **Geluid** markeren,
▶ naar volgende kolom wisselen.



▲ ▼ Gewenste geluidsfunctie selecteren,
▶ naar de volgende kolom wisselen.

Toelichtingen bij de geluidsinstellingen:

Luistermodus¹ Afhangelijk van het geluidssignaal dat wordt geleverd door uw uitzending of audiobron (dvd, Blu-ray, enz.) kunt u hier de luidsprekers selecteren die u wenst te horen.

De subwoofer is altijd actief, op voorwaarde dat hij is aangesloten (uitzondering: luistermodus werd ingesteld op **1**).

Wanneer er meer geluidskanalen worden geleverd dan de aangesloten luidsprekers kunnen weergeven, kunnen de ontbrekende luidsprekers virtueel aangevuld worden (dit geval wordt altijd gesymboliseerd met haakjes).

In de stand „optimaal“ wordt altijd het kwalitatief best mogelijke geluid weergegeven met het voor het op dat moment weergegeven geluidssignaal ideale aantal luidsprekers.

optimaal Het momenteel weergegeven geluidssignaal wordt met het ideale aantal luidsprekers weergegeven.

- 1** Weergave van het centergeluid of mono (links/rechts).
- 2** Weergave van het frontgeluid (L/R stereo).
- 3** Weergave van het front- en centergeluid.
- 4** Weergave van het front- en surroundgeluid.
- 5** Weergave van het front-, surround- en centergeluid.

Hifi/AV-versterker Weergave via een externe HiFi-versterker. Selectie is slechts mogelijk, wanneer er in de geluidscomponentenwizard een versterker werd geselecteerd.

Toelichtingen bij de geluidsinstellingen (vervolg):

Dolby PLII-modus¹ Hier kunt u bij Dolby Pro Logic II-gecodeerde uitzendingen de voorinstelde geluidskarakteristieken (film, muziek, matrix) selecteren/aanpassen.

De modus **Film** is „gefocust op de film“, dat wil zeggen dat het geluid in het midden sterker is, zoals u bij een film gewend bent.

In de modus **Muziek** kunt u 3 parameters instellen: **Breedte:** het centrale geluid wordt over links/rechts verdeeld.

Dimensieverandering: het geluid achter en in het midden wordt over links/rechts verdeeld.

Panorama: de afstand tussen de luidsprekers wordt kunstmatig vergroot.

In de modus **Matrix** wordt de voorste luidspreker op de achterste luidspreker „gespiegeld“. Links voor wordt op links achter gemixt, rechts voor op rechts achter en het centrale geluid wordt over alle kanalen verdeeld.

i Het menupunt verschijnt, wanneer een meerkanaalsysteem (luidsprekersysteem) is aangesloten en de luidsprekers worden gesimuleerd (bijv. DVB-signaal met 2.0 geluid, geluidsmodus op 5).

Geluid via Geluid naar keuze via een externe audioversterker weergegeven of via de ingebouwde tv-luidspreker.

i Het menu-item **Geluid via** wordt alleen weergegeven, wanneer in de Assistent voor geluidscomponenten een ander systeem is geselecteerd (zie hoofdstuk **Systeeminstellingen**, paragraaf **Aansluitingen - Geluidscomponenten**).

Klankaanpassing Hier kunt u vast geprogrammeerde klankkarakteristieken aanpassen aan de betreffende uitzending. U kunt bijv. Spraak, Klassiek, Pop, Persoonlijke muziek- en Filmklank selecteren. Bij Persoonlijke muziek- en Filmklank kunt u de hoge en lage tonen instellen.

Loudness Aan het gehoor aangepaste verhoging van hoge en lage tonen bij een geringe volume.

Surroundmodus² Hier kunt u kiezen tussen verschillende simulaties voor ruimtelijke geluidseffecten (zie volgende pagina).

Geluid/beeldsynchronisatie Wanneer het geluid niet volledig synchron loopt met het beeld, kunt u dat hier corrigeren. Wanneer u de markering op de balk naar beneden beweegt, vertraagt u het geluid t.o.v. het beeld. Wanneer u de markering naar boven beweegt, versnelt u het geluid t.o.v. het beeld. De aanpassing van het geluid gebeurt in stappen van telkens 10 ms.

i alleen beschikbaar bij DVB-zenders.

Aanpassing geluidsvolume Het volume van de verschillende zenders kan verschillend zijn. Als het volume in vergelijking met andere zenders te hoog of te laag is, past u het volume aan.

andere ... met **OK** oproepen (zie volgende pagina).

¹ Alleen bij toesteltypen met ingebouwde DAL-aansluiting.

² Alleen bij toesteltypen Loewe bild 9, Loewe bild 7 en Loewe bild 5 oled.

Toelichtingen bij de geluidsinstellingen (vervolg):

andere ...

Toon luidspreker/ Toon hoofd- telefoon	Selectiemogelijkheid mono/stereo of Toon 1 of Toon 2 bij zenders in twee tonen gescheiden voor luidspreker en hoofdtelefoon. i Het menu-onderdeel verschijnt alleen bij analoge zenders.
Autom. Volume- regeling	Bij ontvangst van zenders met verschillende normen, bij het omschakelen van de ene naar de andere zender, of bij reclameblokken kan het gebeuren dat het volume varieert. Zet de optie Automatische volumeregeling op aan om dergelijke volumevariaties tot een minimum te beperken. Bij muziekprogramma's en live-uitzendingen kunt u de automatische volumeregeling echter beter uitschakelen .
Maximaal volume	Het instelbare volume van de luidsprekers kan worden begrensd. Zo voorkomt u dat een te hoog volume kan worden ingesteld.
Max. Inschakel- volume	Hiermee bepaalt u het geluidsvolume van het tv-toestel na het inschakelen met de netschakelaar of na een stroomonderbreking. Bij het inschakelen van het tv-toestel uit de standbymodus blijft het laatst ingestelde volume behouden, op voorwaarde dat het niet hoger was dan het inschakelvolume. Anders wordt het daardoor begrensd.
Balans	Stereobalans dusdanig instellen dat de indruk van het volume rechts en links overeenkomt.
Dynamische SPDIF-syn- chronisatie	De audio-synchronisatie met externe toestellen wordt door de dynamische aanpassing van de SPDIF-frequentie bewerkstelligd. Sommige AVRs (audio/video-receivers) staan geen aanpassing van de frequentie met +/-1000 ppm toe en geven een onderbroken geluid of helemaal geen geluid weer. Alleen in dit geval wordt u verzocht hier te selecteren .

Surround-modus ⁽¹⁾

In het menuonderdeel **Surround-modus** bevinden zich twee specifieke virtualiser-Modi die de mogelijkheid bieden om via de ingebouwde tv-luidspreker een virtuele ruimteklink te simuleren.

Surround-modus selecteren

i De selectie is beschikbaar bij de geluidscomponeten - tv-luidsprekers. Alle andere geluidscomponenten ondersteunen deze modus niet.

In te stellen in de **Systeeminstellingen** onder **Aansluitingen → Geluidscomponenten**.

i De selectie van de Surround-modus is mogelijk wanneer luistermodus (4) **◀** of (5) **◀** wordt gebruikt.

In te stellen in de **Systeeminstellingen** onder **Geluid → Luistermodus** of bij het lopende tv-programma via de functielijst (zie hoofdstuk **TV**, paragraaf **Functielijsten**).



HOME: Weergave **Home** oproepen.



◀ ▶ ▲ ▼ **Systeeminstellingen** selecteren,
OK systeeminstellingen oproepen.

▼ ▲ **Geluid** selecteren,
▶ naar volgende kolom wisselen.

◀ ▶ **Surround-modus** selecteren,
OK oproepen.

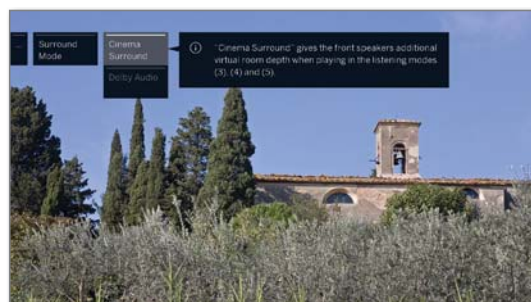

▲ ▼ Gewenste modus selecteren.

Toelichtingen bij de instelmogelijkheden:

Cinema Surround Bij de Cinema Surround-modus wordt doorontwikkelde virtualizer-technologie van Loewe gebruikt. Deze verbetert de taalverstaanbaarheid bij de gelijktijdige verbreding van de 3D-klink.
i Standaard ingesteld in de fabriek.

Dolby Virtual Dolby Virtual simuleert de luisterindruk van een 5.1 surround sound-installatie via de ingebouwde tv-luidsprekers.

⁽¹⁾ Alleen bij toesteltypes Loewe bild 9, Loewe bild 7 en Loewe bild 5 oled.

Zenders

Onder de optie Zenders vindt u alle instellingen rondom het zoeken naar zenders voor de tv en de DVB-radio, net als voor functies voor het instellen en bewerken van de verschillende zenderlijsten.

- i** Zenders beheren is niet mogelijk, zolang een geprogrammeerde timeropname actief is.
- i** Wanneer minstens één zender geblokkeerd is, dient men voor het automatisch zoeken het geheime nummer in te voeren.
- i** De procedure bij radiozenders of zenderlijsten van de radio is dezelfde als van tv-zenders of zenderlijsten van de tv. De procedure wordt om die reden alleen voor tv-zenders beschreven.

Menu Zender oproepen

HOME

HOME: Weergave **Home** oproepen.



- ◀ ▶ ▲ ▼ **Systeeminstellingen** markeren,
OK systeeminstellingen oproepen.
- ▼ ▲ **Zenders** markeren,
▶ naar volgende kolom wisselen.

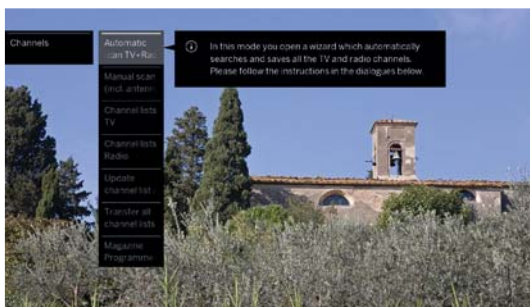

- ▲ ▼ Gewenste functie selecteren
▶ naar de volgende kolom wisselen.

Toelichtingen bij de instelmogelijkheden in het menu Zender:

- | | |
|---|---|
| Automat. Zoeken TV+radio | Hier kunt u een wizard starten die alle tv- en DVB-radiozenders automatisch zoekt en opslaat (zie hoofdstuk Systeeminstellingen , paragraaf Zenders – Automat. Zoeken TV+Radio). |
| Manueel zoeken (incl. antennestatus) | Hier kunt u alle bij een zender behorende instellingen uitvoeren (zie hoofdstuk Systeeminstellingen , paragraaf Zenders – Manueel zoeken (incl. antennestatus)). |
| Zenderlijsten TV
Zenderlijsten radio | Hier kunt u tv-zenders/DVB-radiozenders in alle lijsten verplaatsen en zenders wissen. Hier is het mogelijk veel gebruikte zenders in één of verschillende persoonlijke lijst(en) samen te stellen (zie hoofdstuk Systeeminstellingen , paragraaf Zenders – Zenderlijsten TV / radio). |
| Zenderlijst automatisch actualiseren | Wanneer de zenderlijst niet meer up-to-date is, wordt ze automatisch geactualiseerd wanneer de parameter Toestaan geselecteerd is (zie hoofdstuk Systeeminstellingen , paragraaf Zenders – Zenderlijst automatisch actualiseren). |
| Alle zenderlijsten omzetten | Hier kunt u alle zenderlijsten van het tv-toestel exporteren of importeren (zie hoofdstuk Systeeminstellingen , paragraaf Zenders – Alle zenderlijsten omzetten). |

Automatisch zoeken TV+Radio

Bij Automatisch zoeken TV+Radio wordt een wizard gestart die naar nieuwe zenders zoekt die nog niet zijn opgeslagen.

I Als u alle opgeslagen zenders wenst te wissen en automatisch opnieuw te laten zoeken, moet u de eerste ingebruikname herhalen.

HOME

HOME: Weergave **Home** oproepen.



▼ ▲ **Systeeminstellingen** markeren,
OK systeeminstellingen oproepen.

▼ ▲ **Zenders** markeren,
▶ naar volgende kolom wisselen.

▼ ▲ **Autom. Zoeken TV+radio** markeren,
▶ naar volgende kolom wisselen.

In de infotekst bovenaan worden de actuele zoekinstellingen weergegeven:

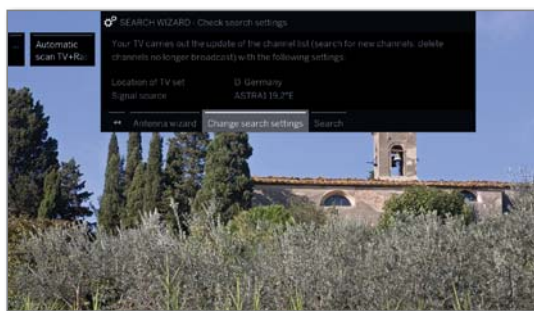

Wanneer u deze zoekinstellingen wenst te wijzigen:



◀ ▶ **Zoekinstellingen wijzigen** selecteren,
OK wizard roept zoekinstellingen op (zie rechterkolom).

Wanneer u akkoord gaat met deze instellingen:

◀ ▶ **Zoeken/actualisering starten** selecteren,
OK zoekmodus starten.

BACK

BACK: Lopende zoekactie/actualisering annuleren.

Toelichting bij enkele zoekinstellingen:

Signaalbron Selecteer hier kabel analoog, terrestrisch (DVB-T/T2), kabel (DVB-C), satelliet (DVB-S/S2) of IPTV, al naar gelang op welke signaalbronnen u naar nieuwe zenders wilt zoeken.

Via de menuoptie **Antennewizard** kunt u hier ook een configuratie van de DVB-T- en DVB-S-antennes oproepen.

I Bij het oproepen van DVB-antenneconfiguratie wordt het venster **Zoekinstellingen wijzigen** verlaten. Het kan na het samenstellen van de antenne configuratie opnieuw worden opgeroepen.

Kabel analoog Met het selecteren van de toestellocatie wordt de gebruikelijke tv-/kleurennorm vooraf ingesteld. Dit mag alleen gewijzigd worden indien zenders met andere normen moeten worden gezocht.

Toelichting bij enkele zoekinstellingen (vervolg):

DVB-T/C/S/IPTV Netwerkselectie Als er meerdere ontvangstnetwerken beschikbaar zijn, kunt u selecteren van welk netwerk u uw zenders wenst te ontvangen.

DVB-T/C/S/IPTV instellingen Met het instellen van de locatie van het toestel worden de gebruikelijk instellingen voorinsteld. Wijzig die uitsluitend, wanneer u andere parameters kent.

gecodeerde zenders: (DVB-T/C/S)

U kunt aangeven, of er bij het zoeken/actualiseren naar gecodeerde zenders moet worden gezocht. Selecteer **ja**, dan wordt ook naar gecodeerde zenders gezocht. Echter gecodeerde zenders kunt u uitsluitend met een CA-module en een bijkomende Smart Card ontvangen. Informeer bij uw elektronica-specialzaak naar de juiste Smart Card voor de ontvangst van bepaalde zenders.

Zoekmethode: (DVB-T)

Wanneer u het zoeken onafhankelijk van het kanalenraster wenst door te voeren, selecteert u in de zoekmethode **Frequentie zoeken**.

Zoekmethode: (DVB-C)

Als u hier **Frequentie zoeken** kiest, worden alle zenders gezocht die kunnen worden ontvangen. Bij **Netwerk zoeken** worden alle netwerken gezocht die kunnen worden ontvangen, of wordt alleen in het onder de **Netwerk-ID** vermelde netwerk naar de betreffende zenders gezocht die deze netwerken uitzenden.

Netwerk-ID: (DVB-C)

Als u hier **geen** selecteert, worden de DVB-signalen van alle huidige zendernetwerken automatisch gezocht (aanbevolen voor de meeste kabelnetten). Wanneer u echter een bepaalde netwerk-ID invoert (noodzakelijk bij kabelnetten van bepaalde landen), worden alleen de DVB-signalen van dat zendernetwerk automatisch gezocht. Voor meer informatie kunt u terecht bij uw kabelmaatschappij.

Zoekmethode: (DVB-S)

Als u hier **Frequentie zoeken** kiest, worden alle zenders gezocht die kunnen worden ontvangen. Bij **Netwerk zoeken** worden van alle netwerken die kunnen worden ontvangen, die zenders gezocht die deze netwerken uitzenden.

Logical Channel Number overnemen: (DVB-T/C/S)

In verschillende landen worden digitale zenders (DVB-T/C/S) met een voorgedefinieerd programmanummer per zender doorgestuurd, ook wel Logical Channel Numbers (LCN) genoemd.





Wanneer u hier **ja** aangeeft, worden deze van tevoren vastgelegde zendergeheugenplaatsen overgenomen en worden de zenders van de geprefereerde signaalbron volgens LCN gesorteerd. De zenders kunnen in het zenderoverzicht niet meer worden verschoven.

Zender zoeken/actualiseren – Bewerking van nieuwe en niet meer gevonden zenders

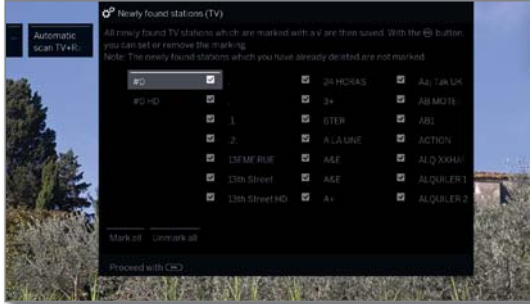
Nadat het automatisch zoeken/bijwerken is afgesloten, wordt het aantal nieuw gevonden tv- en radiozenders getoond.

-  Lijst nieuw gevonden tv-zenders oproepen.





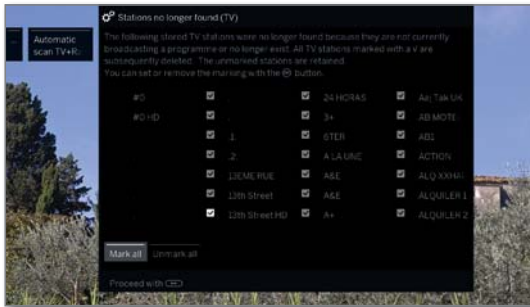

-     Zender selecteren, **OK** zender markeren/niet markeren.

-  Slaat de gemarkeerde tv-zenders op.

Vervolgens wordt er een lijst getoond van eventuele zenders die opgeslagen zijn maar die tijdelijk geen programma's meer uitzenden of die niet meer bestaan. Voor de zender staat het nummer van de gebruikte geheugenplaats. Markeer die zenders die u definitief wenst te wissen.



-     Zender selecteren, **OK** zender markeren/niet markeren.

-  Verder. De gemarkeerde tv-zenders worden gewist.

Vervolgens gebeurt het verloop van de **nieuw gevonden zender/niet meer gevonden zender** nogmaals op dezelfde manier voor de radiozenders.



- BACK:** zoekwizzard afsluiten.

Manueel zoeken tv/radio

Hier kunt u alle bij een programma horende instellingen uitvoeren. Dit vereist echter wel een gedegen kennis.

i Manueel zoeken voor radiozenders lijkt op manueel zoeken voor tv-zenders. Dat is de reden dat manueel zoeken voor radiozenders niet afzonderlijk wordt toegelicht.

Manueel zoeken oproepen



- HOME:** Weergave **Home** oproepen.



-   **Systeeminstellingen** markeren, **OK** systeeminstellingen oproepen.

-   **Zenders** markeren,
 -  naar volgende kolom wisselen.

-   **Manueel zoeken (incl. antennenstatus)** markeren, **OK** manueel zoeken oproepen.



Via de menuoptie **Signaalbron** kunt u hier het bereik selecteren, waarbinnen u de zender wilt zoeken. Afhankelijk van de gekozen bron zijn er verschillende instelmogelijkheden beschikbaar.

Op de volgende pagina worden de instellingen voor Kabel analoog en voor Bronnen DVB-T/C/S gescheiden beschreven.

Statusbalken bij manueel zoeken

Bij manueel zoeken worden statusbalken weergegeven die de ontvangstkwaliteit van de individuele zenders weergeven. De markeringen dienen op alle balken, indien mogelijk, in het groene bereik te zitten.

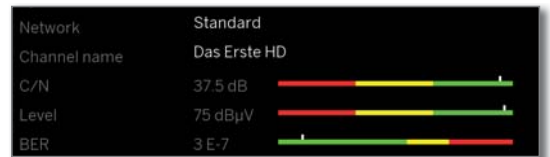

C/N: (Carrier/Noise) De balk geeft de signaal-ruisstand aan. De weergegeven waarde in dB dient zo hoog mogelijk te zijn.

Level: De balk toont het ontvangstniveau van de zender aan. De weergegeven waarde in dBμV dient zo hoog mogelijk te zijn.

BER: (Bit-Error-Rate) De balk toont het bitfoutpercentage van de zender. De waarde dient zo laag mogelijk te zijn.

Manueel zoeken Kabel analoog:

- i** Manueel zoeken is opgeroepen.
- i** Als signaalbron werd **Kabel analoog** gekozen.

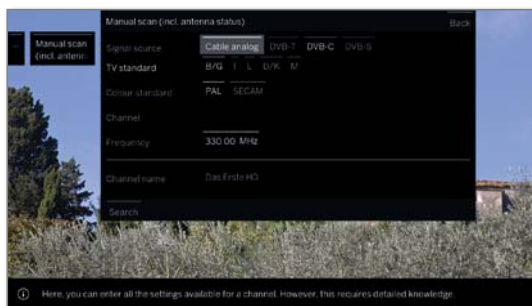

▲ ▼ ◀ ▶ Instellingen markeren en aanpassen,
OK evt. bevestigen.

▲ ▼ ◀ ▶ Zoekmodus markeren,
OK zoekmodus starten.

Wanneer er een zender is gevonden:

▲ ▼ ◀ ▶ **Opslaan/Overschrijven** markeren,
OK zender opslaan.

Toelichtingen bij zoekinstellingen voor Kabel analoog:

Signaalbron	Selecteren van het bereik waarin u de zenders wenst te zoeken.
Norm	Doe evt. navraag bij uw speciaalzaak welke norm voor bepaalde zenders of AV-apparatuur moet worden ingesteld.
Kleurnorm	Doe evt. navraag bij uw speciaalzaak welke norm voor bepaalde zenders of AV-apparatuur moet worden ingesteld.
Kanaal	Rechtstreekse invoering van het kanaal.
Frequentie	Rechtstreekse invoering van de zenderfrequentie. Invoerbereik: 044.75 MHz - 859.25 MHz.
Zendernaam	Hier wordt de naam van de gevonden zender weergegeven. U kunt de naam van de zender wijzigen.

Manueel zoeken DVB-T/C/S:

- i** Manueel zoeken is opgeroepen.



▲ ▼ ◀ ▶ Instellingen markeren en aanpassen,
OK evt. bevestigen.

▲ ▼ ◀ ▶ Zoekmodus markeren,
OK zoekmodus starten.

Wanneer er een DVB-transponder is gevonden:

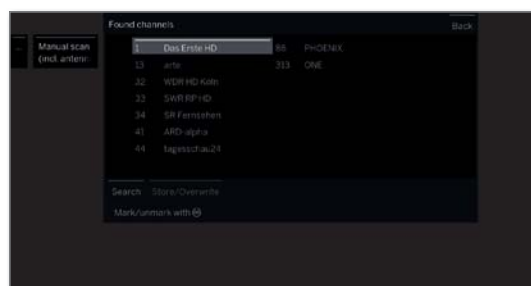

▲ ▼ ◀ ▶ Zender markeren,
OK Zender wordt met gemarkeerd. Dit evt. voor meerdere zenders herhalen.

i Zenders die reeds voorkomen in het zenderoverzicht, worden met het stationsnummer vóór de naam afgebeeld.

▲ ▼ ◀ ▶ **Opslaan/Overschrijven** markeren,
OK met gemarkeerde zenders worden opgeslagen.

Toelichting bij enkele zoekinstellingen:

Signaalbron (DVB-T/C/S)	Selecteren van het bereik waarin u de zenders wenst te zoeken.
Kanaal (DVB-T)	Rechtstreekse invoering van het kanaal.
Satellite (DVB-S)	Hier kunt u de satelliet selecteren waarop naar de zenders moet worden gezocht.
Band (DVB-S)	Hier kunt u de frequentieband selecteren waarop moet worden gezocht. Instelbereik: horiz/low 10694-11906 MHz horiz/high 11544-12756 MHz vert/low 10694-11906 MHz vert/high 11544-12756 MHz
Frequentie (DVB-T/C/S)	DVB-T/C: rechtstreekse invoering van de zenderfrequentie. DVB-S: rechtstreekse invoering van de LNC-frequentie.
Symbool-snelheid (DVB-S)	Hier kunt u de symboolsnelheid vermelden Bereik: 1000 - 45.000

Zenderlijsten TV/radio

Onder de menuoptie **Zenderlijsten TV** resp. **Zenderlijsten radio** kunt u verschillende lijsten, bijv. **DVB-T**, **ASTRA LCN**, **DVB-C**, enz., bewerken (blok wissen, blok verschuiven, gewiste zenders herstellen, Lijst wissen), alsmede nieuwe **Persoonlijke lijsten** aanmaken en bewerken.

I De functie Zenderlijsten Radio lijkt op die van Zenderlijsten tv. Dat is de reden dat de bewerking van Zenderlijsten Radio niet afzonderlijk wordt toegelicht.

Zenderlijst wijzigen

I Wanneer minstens één zender geblokkeerd is, dient voor het wijzigen van zenders het geheime nummer te worden ingevoerd.

HOME

HOME: Weergave **Home** oproepen.



▼ ▲ **Systeeminstellingen** markeren, **OK** systeeminstellingen oproepen.

▼ ▲ **Zenders** markeren,
▶ naar volgende kolom wisselen.

▼ ▲ **Zenderlijsten TV** selecteren,
▶ naar volgende kolom wisselen.

▼ ▲ Gewenste zenderlijst markeren,
▶ lijst oproepen.



Hier kunt u zenders wissen en verplaatsen, alsmede gewiste zenders herstellen.

De procedures voor **Blok wissen**, **Blok verschuiven**, **Zenders herstellen** en **Lijst wissen** worden hierna beschreven.

Blok wissen



◀ ▶ ▲ ▼ **Blok wissen** selecteren,
▼ naar de lijst wisselen.

◀ ▶ ▲ ▼ Begin van het blok markeren,
OK begin van het blok bevestigen.

◀ ▶ ▲ ▼ Einde van het blok markeren,
OK einde van het blok bevestigen (geselecteerde zenders krijgen de kleur blauw).

◀ ▶ ▲ ▼ **Wissen uitvoeren** selecteren,
OK het blok wordt gewist, of

◀ ▶ ▲ ▼ **Proces afbreken** selecteren,
OK wissen annuleren.

Blok verschuiven/volgorde wijzigen

I Zenders met LCN kunnen niet opnieuw worden gesorteerd. In dat geval is de functie **Blok verschuiven** verborgen.



◀ ▶ ▲ ▼ **Blok verschuiven** selecteren,
▼ naar de lijst wisselen.

◀ ▶ ▲ ▼ Begin van het blok markeren,
OK begin van het blok bevestigen.

◀ ▶ ▲ ▼ Einde van het blok markeren,
OK einde van het blok bevestigen (geselecteerde zenders krijgen de kleur blauw).

◀ ▶ ▲ ▼ Invoegpositie selecteren,
OK invoegpositie bevestigen.



◀ ▶ ▲ ▼ **Verplaatsen uitvoeren** selecteren,
OK het blok wordt verplaatst, of

◀ ▶ ▲ ▼ **Proces afbreken** selecteren,
OK verplaatsen beëindigen.

Zenders herstellen



◀ ▶ ▲ ▼ **Zenders herstellen** selecteren,
▼ naar de lijst wisselen.

◀ ▶ ▲ ▼ Begin van het blok markeren,
OK begin van het blok bevestigen.

◀ ▶ ▲ ▼ Einde van het blok markeren,
OK einde van het blok bevestigen (geselecteerde zenders krijgen de kleur blauw).

◀ ▶ ▲ ▼ **Zenders herstellen** selecteren,
OK zenders worden weer aan de zenderlijst toegevoegd, of

◀ ▶ ▲ ▼ **Proces afbreken** selecteren,
OK herstellen afbreken.

Lijst wissen



◀ ▶ ▲ ▼ **Lijst wissen** selecteren,
OK Lijst wissen bevestigen.

OK Wissen bevestigen.

Persoonlijke lijsten samenstellen/wijzigen

Elke persoonlijke lijst kan maximaal 99 zenders bevatten. U kunt de persoonlijke lijsten samenstellen volgens uw eigen behoeften (bijv. rubrieklijsten). Andere gebruikers van dit tv-toestel kunnen hun eigen persoonlijke lijsten opstellen.

i Het opstellen en wijzigen van persoonlijke zenderlijsten is niet mogelijk, zolang een geprogrammeerde timeropname actief is.

Nieuwe persoonlijke lijst aanmaken/bewerken

HOME

HOME: Weergave Home oproepen.



▼ ▲ **Systeeminstellingen** markeren,
OK systeeminstellingen oproepen.

▼ ▲ **Zenders** markeren,
▶ naar volgende kolom wisselen.

▼ ▲ **Zenderlijsten TV** markeren,
▶ naar volgende kolom wisselen.

▼ ▲ **Nieuwe pers. Lijst** markeren,
OK nieuwe persoonlijke lijst x wordt aangemaakt.

i x is het nummer van de persoonlijke lijst. Het nummer is afhankelijk van het aantal lijsten dat al werd aangemaakt.



▲ ▼ Markeer zenders in de zenderlijst die naar de persoonlijke lijst dienen te worden overgedragen.

OK Verplaatst de zender naar de persoonlijke lijst. De nieuwe zender wordt aan het einde van de persoonlijke lijst toegevoegd. Ga op dezelfde wijze te werk bij andere zenders.

▶ Aanvullende opties oproepen.

ASTRA LCN Bijvoorbeeld voor de zenderlijsten. Selecteer hier de DVB-T zenderlijsten, waaruit u zenders aan persoonlijke lijsten wilt toevoegen. In de persoonlijke lijsten kunt u zenders van verschillende bronnen opslaan.

Sortierung Sortering van de zenderlijst (bron) kan tussen op nummer en op alfabet worden overgeschakeld.

BACK

BACK: Zenderlijst opslaan en sluiten.

Zender aan persoonlijke lijst toevoegen

i De persoonlijke lijst die aan de zender moet worden toegevoegd, moet zijn geopend.



▼ ▲ **Zender toevoegen/wissen** in de functielijst selecteren.

Hoe u zenders toevoegt, staat beschreven in de linkerkolom.

Zender uit de persoonlijke lijst wissen

i De persoonlijke lijst waaruit de zender moet worden gewist, moet zijn geopend.



▼ ▲ **Zender toevoegen/wissen** in de functielijst selecteren,
OK uitvoeren.

◀ Naar de persoonlijke lijst wisselen.

▲ ▼ De te wissen zender in de persoonlijke lijst markeren,

OK uitvoeren. Ga op dezelfde wijze te werk bij andere zenders.

BACK

BACK: Zenderlijst opslaan en sluiten.

Zender naar persoonlijke lijst verplaatsen/volgorde wijzigen

i De persoonlijke lijst naar welke de zender moet worden verplaatst, moet zijn geopend.



▼ ▲ **Zender verschuiven** in de functielijst selecteren,
OK uitvoeren.

▲ ▼ De te verplaatsen zender in de persoonlijke lijst selecteren,

OK markeren (zender wordt blauw gemarkeerd).

▲ ▼ Invoegpositie selecteren (de invoegpositie wordt met een blauw streep gemarkeerd),

OK verplaatsen uitvoeren. Ga op dezelfde wijze te werk bij andere zenders.

BACK

BACK: Zenderlijst opslaan en sluiten.

Persoonlijke lijst een andere naam geven

i De persoonlijke lijst die een andere naam moet krijgen, moet zijn geopend.



▼ ▲ **Lijst hernoemen** in de functielijst selecteren,
OK uitvoeren.

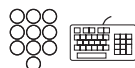

Nieuwe naam invoeren.



◀ ▶ ▲ ▼ Overnemen selecteren,

OK de nieuwe naam voor de persoonlijke lijst wordt overgenomen.

Persoonlijke lijst wissen

i De persoonlijke lijst die moet worden gewist, moet zijn geopend. Het wissen van de lijst is onomkeerbaar.



▼ ▲ **Lijst wissen** in de functielijst selecteren,
OK uitvoeren.

Zenderlijst automatisch actualiseren

Sommige programma-aanbieders bieden het automatisch actualiseren van de zenderlijsten aan (Dynamic Channel Management). U kunt de automatische actualisering van de zenderlijst **Toestaan** of **Blokkeren**. Bij een ingeschakelde automatische actualisering verschijnt er een melding op het scherm in het geval dat een zenderlijst is gewijzigd. Zo wordt u over een beschikbare actualisering geïnformeerd.

Actualisering toestaan/blokkeren

HOME

HOME: Weergave **Home** oproepen.



▼ ▲ **Systeeminstellingen** markeren,
OK systeeminstellingen oproepen.

▼ ▲ **Zenders** markeren,
▶ naar volgende kolom wisselen.

▼ ▲ **Zenderlijst automatisch actualiseren** markeren,
▶ naar volgende kolom wisselen.

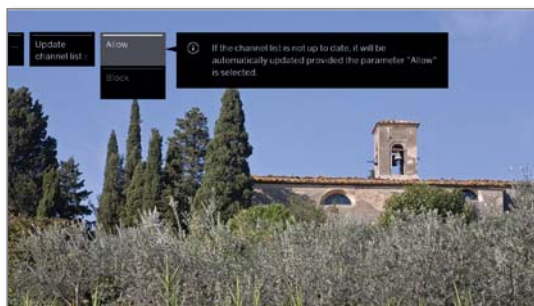

▼ ▲ **Toestaan** of **Blokkeren** selecteren,
OK overnemen.

Wanneer de zenderlijst niet meer up-to-date is, wordt ze automatisch geactualiseerd wanneer de instelling **Toestaan** geselecteerd is.

Actualisering van de zenderlijst

Zodra de netwerkaanbieder zijn zenderlijst heeft gewijzigd, verschijnt er op het werkende tv-toestel een melding.

i Bij **Zenderlijst automatisch actualiseren** moet **Toestaan** geselecteerd zijn.

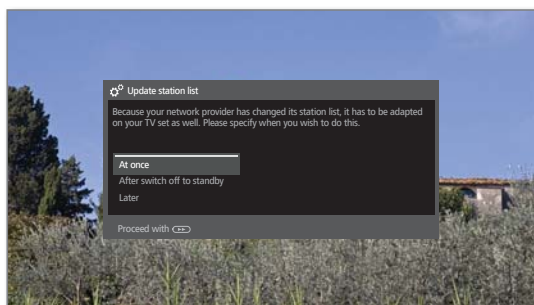

▲ ▼ Gewenste procedure selecteren.

Nu De actualisering van de zenderlijst wordt onmiddellijk uitgevoerd. Normaal gebeurt dit op de achtergrond zonder de werking van de televisie te beïnvloeden. In uitzonderlijke gevallen is het echter mogelijk dat er tijdens dit proces een automatische zenderomschakeling vereist is.

Na het uitschakelen in standby De actualisering van de zenderlijst wordt na de volgende uitschakeling van het tv-toestel in de standby-modus uitgevoerd.

Later De actualisering van de zenderlijst wordt naar een later tijdstip verschoven. Bij de volgende in/uitschakeling verschijnt de melding i.v.m. de actualisering opnieuw.



OK Selectie bevestigen.

Alle zenderlijsten omzetten

Hier kunt u alle zenderlijsten van uw tv-toestel op een USB-opslagmedium exporteren of zenderlijsten importeren.

Zenderlijsten overzetten oproepen

HOME

HOME: Weergave **Home** oproepen.



▼ ▲ **Systeeminstellingen** markeren,
OK systeeminstellingen oproepen.

▼ ▲ **Zenders** markeren,
▶ naar volgende kolom wisselen.

▼ ▲ **Alle zenderlijsten omzetten** markeren,
OK oproepen.

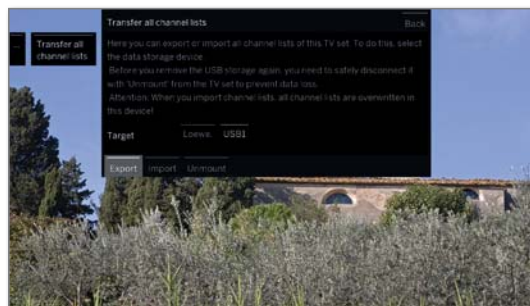

◀ ▶ ▲ ▼ Doel selecteren, indien meerdere USB-opslagmedia aanwezig zijn.

◀ ▶ ▲ ▼ **Exporteren** of **Importeren** markeren,
OK Selectie bevestigen.

i Als u zenderlijsten importeert, worden alle zenderlijsten van dit toestel overschreven.

i Voor u de USB-stick verwijdert, moet u deze loskoppelen van het tv-toestel door **Afmelden**, om te voorkomen dat er data verloren gaan.

Bediening

Onder de optie Bediening staan zowel instellingen voor de verschillende bedrijfsmodi, zoals PIP en DR+, als instellingen die functieoverkoepelend betrekking hebben op het toestel, zoals spraak, tijd en datum en OSD-beeldschermen, enz.

Bediening oproepen

HOME

HOME: Weergave **Home** oproepen.



◀ ▶ ▲ ▼ **Systeeminstellingen** markeren,
OK systeeminstellingen oproepen.

▼ ▲ **Bediening** selecteren,
▶ naar volgende kolom wisselen.

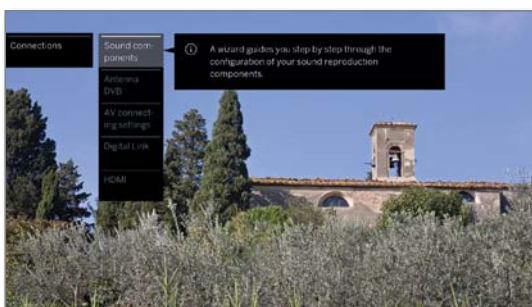

▼ ▲ Gewenste menupunt selecteren,
▶ naar de volgende kolom wisselen.

Toelichtingen bij de instelmogelijkheden in het menu **Bediening**:

- Taal** Hier kunt u de menutaal en voor DVB-zenders ook de ondertitelings- en audiotaal instellen.
Meer informatie kunt u vinden in hoofdstuk **Systeeminstellingen**, paragraaf **Bediening – Taal**.
- Kinderslot** Met de kinderbeveiliging kunt u de toegang tot alle zenders onmiddellijk of dagelijks gedurende een bepaalde periode blokkeren. De zenders kunnen ook afzonderlijk worden vergrendeld. Een leeftijdsafhankelijke blokkering van uitzendingen met leeftijdsidentificatie is eveneens mogelijk.
Meer informatie kunt u vinden in hoofdstuk **Systeeminstellingen**, paragraaf **Bediening – Kinderslot**.
- EPG** Hier kunt u alle EPG-instellingen uitvoeren.
Meer informatie kunt u vinden in hoofdstuk **Systeeminstellingen**, paragraaf **Bediening – EPG**.
- Energie-efficiëntie** Hier bepaalt u hoe energie-efficiënt u uw televisie wenst te gebruiken.
Meer informatie kunt u vinden in hoofdstuk **Systeeminstellingen**, paragraaf **Bediening – Energie-efficiëntie**.
- Snelstartmodus** Hier kunt u de snelstart-modus activeren. Het tv-toestel wordt dan meteen en zonder wachttijd ingeschakeld.
Meer informatie kunt u vinden in hoofdstuk **Systeeminstellingen**, paragraaf **Bediening – Snelstartmodus**.
- Software-update** Hier kunt u nieuwe software van een USB-opslagmedium of via het internet laden (voor zover de voorwaarden daarvoor aanwezig zijn).
Meer informatie kunt u vinden in hoofdstuk **Systeeminstellingen**, paragraaf **Bediening – Software-update**.

andere ... Na bevestiging met de **OK**-toets worden u een aantal bijkomende, niet zo vaak gebruikte subopties van de huidige menuoptie voorgesteld.

OSD beeldscherm Hier kunt u instellingen uitvoeren in verband met de duur, de positie en het bestaan van speciale schermweergaven.

Meer informatie kunt u vinden in hoofdstuk **Systeeminstellingen**, paragraaf **Bediening – OSD beeldscherm**.

Tijd en datum Hier kunt u alle instellingen voor Tijd en datum uitvoeren.
Meer informatie kunt u vinden in hoofdstuk **Systeeminstellingen**, paragraaf **Bediening – Tijd en datum**.

DVB-instellingen Hier kunt u de voorinstellingen doorvoeren die alleen betrekking hebben op DVB-zenders (ondertitels en audiomodus, DVB-tekenreeks).

Meer informatie kunt u vinden in hoofdstuk **Systeeminstellingen**, paragraaf **Bediening – DVB-instellingen**.

PIP In dit menu kunt u alle instellingen voor de beeld-inbeeld-weergave uitvoeren.

Meer informatie kunt u vinden in hoofdstuk **Systeeminstellingen**, paragraaf **Bediening – PIP**.

DR+ Hier kunt u alle instellingen voor de Digital Recorder uitvoeren.

Meer informatie kunt u vinden in hoofdstuk **Systeeminstellingen**, paragraaf **Bediening – DR+**.

Standaard-teletekst Hier kunt u alle standaardteletekst uitvoeren.

Meer informatie kunt u vinden in hoofdstuk **Systeeminstellingen**, paragraaf **Bediening – Standaard-teletekst**.

HbbTV Hier kunt u alle instellingen voor de HbbTV-modus uitvoeren.

Meer informatie kunt u vinden in hoofdstuk **Systeeminstellingen**, paragraaf **Bediening – HbbTV**.

Vaste schijf Hier vindt u tools om de vaste schijven te formatteren of te controleren.

Meer informatie kunt u vinden in hoofdstuk **Systeeminstellingen**, paragraaf **Bediening – Vaste schijf**.

Export logfile De logfile die in het systeem staat wordt geëxporteerd naar een USB-stick.

Meer informatie kunt u vinden in hoofdstuk **Systeeminstellingen**, paragraaf **Bediening – Export logfile**.

Functie Hier kunt u de **Sterretjes-knop** een andere functie geven. De gekozen functie wordt dan met een druk op de toets direct opgeroepen.

☆-knop

Meer informatie kunt u vinden in hoofdstuk **Systeeminstellingen**, paragraaf **Bediening – Functie Sterretjes-knop**.

Taal

In het taalmenu bepaalt u in welke taal al de menu's van het tv-toestel moeten worden weergegeven. Voor DVB-uitzendingen kan de taal voor de DVB-ondertiteling en de filmtaal worden ingesteld.

Taal oproepen



HOME: Weergave **Home** oproepen.



◀ ▶ ▲ ▼ **Systeeminstellingen** markeren,
OK systeeminstellingen oproepen.

▼ ▲ **Bediening** markeren,
▶ naar volgende kolom wisselen.

▼ ▲ **Taal** markeren,
▶ naar volgende kolom wisselen.

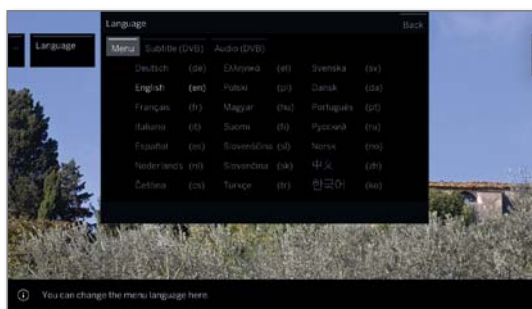

◀ ▶ ▲ ▼ Gewenste instelling selecteren en wijzigingen doorvoeren.
OK Instellingen overnemen.

Verklaringen bij de instelmogelijkheden in het menu Taal:

Menu Hier kunt u de menutaal wijzigen.

Ondertitels (DVB) Wanneer er door DVB-zenders ondertiteling wordt aangeboden, kunt u hier de door u gewenste taal vooraf instellen. Als die taal deel uitmaakt van het taalaanbod van de betreffende zender, wordt ze automatisch weergegeven.

U kunt onder dit menupunt ook een vervangtaal instellen voor het geval de gewenste taal niet door de zender wordt aangeboden.

Audio (DVB) Stel hier de door u gewenste filmtaal vooraf in. Als die taal deel uitmaakt van het taalaanbod van de betreffende zender, wordt ze automatisch uitgezonden.
U kunt onder dit menupunt ook een vervangtaal instellen voor het geval de gewenste taal niet door de zender wordt aangeboden.

EPG

EPG-instellingen oproepen



HOME: Weergave **Home** oproepen.



◀ ▶ ▲ ▼ **Systeeminstellingen** markeren,
OK systeeminstellingen oproepen.

▼ ▲ **Bediening** markeren,
▶ naar volgende kolom wisselen.

▼ ▲ **EPG** markeren,
▶ naar volgende kolom wisselen.



Toelichtingen bij de EPG-instelmogelijkheden:

zenderselectie TV U kunt in de **zenderselectie** bepalen voor welke zenders er in de programmagids gegevens moeten worden getoond. Programma-informatie wordt

uitsluitend weergegeven voor zenders met in het EPG-overzicht. Via de bedieningsinterface in de voetregel kunt u alle zenders markeren, of alleen markeringen van zenders ongedaan maken, of alleen zenders van een bepaalde lijst (bijv. de persoonlijke zenderlijst) kiezen.

Meer informatie over EPG-zenderselectie vindt u in het hoofdstuk **TV**, paragraaf **Elektronisch programmablad – EPG-wizard**.

Wegens het grote aantal ontvangbare zenders dient u de zenderselectie te beperken. Dat verkort de duur van de gegevensverzameling aanzienlijk en het verhoogt de overzichtelijkheid van de EPG.

Gegevensverzameling Hier kunt u de gegevensverzameling voor het programmablad (EPG) in- en uitschakelen.

Als de gegevensverzameling is ingeschakeld, probeert uw tv-toestel het gegevensbestand 's nachts (normaal tussen 2 en 5 uur), of, zo nodig, twee minuten na het uitschakelen in de stand-bystand, te actualiseren. Het tv-toestel moet daarvoor in stand-by staan en mag niet met de netschakelaar uitgeschakeld zijn.

Tijdens de gegevensverzameling in stand-by is het lampje op het tv-toestel blauw verlicht. Ook worden de gegevens geactualiseerd, terwijl u naar de EPG-zender kijkt.

TV aan indien geprogrammeerd Bij de instelling **ja** wordt het uitgeschakelde tv-toestel bij de aanvang van een gemarkeerde uitzending automatisch uit de stand-bymodus ingeschakeld. Bij het inschakelen verschijnt er een melding op het scherm. Als die niet binnen 5 minuten met de **OK-toets** wordt bevestigd, wordt het tv-toestel om veiligheidsredenen opnieuw uitgeschakeld.

Databank wissen Met deze menu-invoer kunt u de inhoud van de EPG-database wissen. Daarna duurt het enige tijd voordat de gegevens weer zijn aangevuld.

Kinderslot

Om uw tv-toestel te beveiligen tegen ongewenst gebruik of om te voorkomen dat uw kinderen naar ongeschikte uitzendingen kijken, kunt u verschillende beveiligingsmogelijkheden selecteren en instellen.

Menu Kinderslot oproepen

HOME

HOME: Weergave **Home** oproepen.



◀ ▶ ▲ ▼ **Systeeminstellingen** markeren,
OK systeeminstellingen oproepen.

▼ ▲ **Bediening** markeren,
 ▶ naar volgende kolom wisselen.

▼ ▲ **Kinderslot** markeren,
 ▶ naar volgende kolom wisselen.



Leg bij de eerste oproep een viercijferig geheim nummer vast. Onthoud dit geheime nummer goed.

i De pincode mag niet uit vier dezelfde cijfers bestaan.



◀ ▶ ▲ ▼ **Overnemen** markeren,
OK uitvoeren.

Het nieuwe geheime nummer moet opnieuw worden ingevoerd en bevestigd.

Het menu **Kinderslot** wordt geopend.

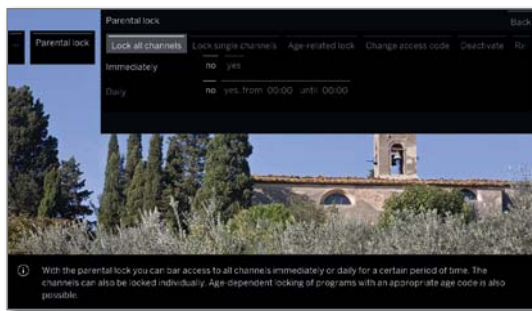

Wanneer u de kinderslotfunctie de volgende keer oproept, moet u de viercijferige geheime nummer invoeren. Dat verschijnt om veiligheidsredenen in de vorm van sterretjes (****).

Aanwijzing voor ontgrendelen

Zodra de pincode voor het ontgrendelen van het tv-toestel eenmaal is ingevoerd, worden alle op dat moment ingestelde kindersloten tijdelijk buiten werking gesteld. Dit heeft naast de hier beschreven, algemene vergrendeling, ook betrekking op het kinderslot van Invoeren in het DR+ archief. De blokkeringen worden pas weer van kracht, wanneer het tv-toestel wordt uitgeschakeld.

Verklaringen bij de instelmogelijkheden in het menu Kinderslot:

- alle zenders vergrendelen Het tv-toestel wordt bij het verlaten van het menu onmiddellijk geblokkeerd. Alle uitzendingen, van welke aard ook, kunnen dan alleen nog worden bekeken na het invoeren van het geheime nummer. De blokkering kan zowel **Vanaf nu** als voor een **dagelijks** vastgelegde periode worden geactiveerd. De blokkering blijft actief tot ze wordt uitgeschakeld in het menu.
- bepaalde zenders vergrendelen U kunt afzonderlijke of alle zenders van de zenderlijst gericht blokkeren/deblokkeren. De blokkering blijft actief tot ze wordt uitgeschakeld in het menu.
- Leeftijdsafhankelijk blokkeren Bepaalde DVB-zenders koppelen een leeftijdsclassificatie aan de uitgezonden programma's. Als de hier ingestelde leeftijd zich onder de uitgezonden leeftijdsgrens bevindt, kan de uitzending pas worden bekeken na het invoeren van het geheime nummer.
- Geheim nummer veranderen U kunt uw geheime nummer op ieder moment wijzigen. Voer het nieuwe geheime nummer in plaats van het bestaande nummer in.
- Deactiveren Alle ingestelde kindersloten (geblokkeerde zenders, leeftijdsafhankelijke blokkeringen, geblokkeerde films in het DR+ archief) worden opgeheven. Het actuele geheime nummer wordt gewist. Bij een volgende activering van de kinderbeveiliging worden alle vroeger ingestelde kinderbeveiligingen automatisch opnieuw ingesteld.
- Terugzetten Alle momenteel ingestelde kindersloten worden definitief opgeheven. Het geheime nummer wordt gewist.

Kinderbeveiliging bij CI Plus-uitzendingen

Kinderbeveiligde uitzendingen van programma-aanbieders met CI Pluscodering vereisen in sommige gevallen het invoeren van de geheime code (PIN) van de CA-module.

i De pincode ter bescherming van de jeugd kan ook in het tv-toestel worden opgeslagen.

Om slechts één geheim nummer te moeten onthouden, raden we aan om als geheim nummer van het tv-toestel het geheime nummer van de CA-module te gebruiken.

Codenummer

Het codenummer heft het vastgelegde geheime nummer op. Ze kan bijv. worden gebruikt wanneer u uw geheime nummer vergeten bent. In de meegeleverde gebruiksaanwijzing vindt u een verwijzing naar dat codenummer. Verwijder het uit deze gebruiksaanwijzing en bewaar het ergens op een veilige plaats.

Energie-efficiëntie

Bepaal hier hoe energie-efficiënt u uw tv-toestel wenst te gebruiken. Afhankelijk van de voorinstelling wordt de waarde voor het contrast (en daarmee ook de helderheid van de achtergrondverlichting) aangepast en Automatisch dimmen¹ in- of uitgeschakeld.

Energie-efficiëntie oproepen

HOME

HOME: Weergave **Home** oproepen.



◀ ▶ ▲ ▼ **Systeeminstellingen** markeren,
OK systeeminstellingen oproepen.

▼ ▲ **Bediening** markeren,
▶ naar volgende kolom wisselen.

▼ ▲ **Energie-efficiëntie** markeren,
▶ naar volgende kolom wisselen.

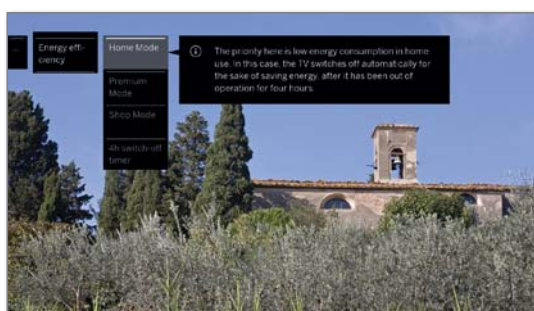

◀ ▶ ▲ ▼ Gewenste instelling selecteren en wijzigingen doorvoeren.

OK Instellingen overnemen.

Toelichtingen bij de instelmogelijkheden in menu **Energie-efficiëntie:**

Home Mode Hier ligt de nadruk op een gering energieverbruik bij huishoudelijk gebruik. Automatische dimmen wordt geactiveerd. Het tv-toestel wordt om energie te besparen automatisch uitgeschakeld nadat van 4 uur zonder bediening zijn verstreken.

Premium Mode Deze modus optimaliseert de instellingen bij een verhoogd energieverbruik op een lichtere omgeving. Automatische dimmen wordt geactiveerd. Het tv-toestel wordt om energie te besparen automatisch uitgeschakeld nadat van 4 uur zonder bediening zijn verstreken.

Shop Mode De beeldinstellingen zijn afgestemd op gebruik in de showroom. Automatische dimmen wordt gedeactiveerd. Als de helderheid van de omgeving afneemt, vindt er geen vermindering van het energieverbruik plaats. Uitgevoerde wijzigingen worden na 30 minuten weer teruggezet naar de standaardwaarden.

4u Uitschakeltimer Als u de timer uitschakelt, schakelt de tv niet meer automatisch uit na 4u zonder bediening, bedoeld voor het beperken van het verhoogde energieverbruik.

Snelstart-modus

Als u hier kiest voor snelstart, zult u telkens bij het aanzetten van het tv-toestel vanuit stand-by het tv-beeld onmiddellijk zien, zonder wachttijd. U kunt programmeren op welke tijden uw toestel in de Snelstart-modus start.

Let u in dit geval op de meer energieverbruikende modus (zie hoofdstuk **Technische gegevens**) en daarmee een hoger jaarlijks energieverbruik.

i Standaardinstelling voor de Snelstart-modus: **Neer**

Snelstart-modus oproepen

HOME

HOME: Weergave **Home** oproepen.



◀ ▶ ▲ ▼ **Systeeminstellingen** markeren,
OK systeeminstellingen oproepen.

▼ ▲ **Bediening** markeren,
▶ naar volgende kolom wisselen.

▼ ▲ **Snelstart-modus** markeren,
▶ naar volgende kolom wisselen.

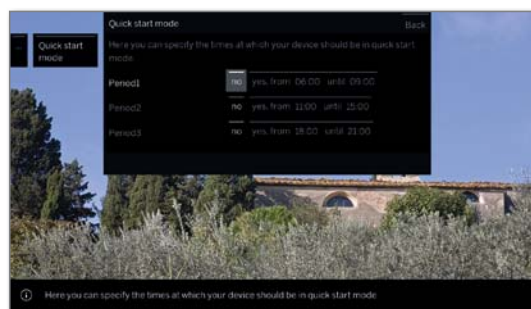

◀ ▶ ▲ ▼ Gewenste instelling selecteren en wijzigingen doorvoeren.
De voorgestelde tijden kunt u afzonderlijk aanpassen.

OK Instellingen overnemen.

¹ Beschikbaarheid naargelang type toestel verschillend (zie hoofdstuk **Technische Gegevens - Apparatuureigenschappen** voor uw tv-toestel).

Software-update

Uw Loewe TV-toestel biedt de mogelijkheid de software te actualiseren. Bij de software-update (pakketupdate) worden al de softwareversies in het tv-toestel geëvalueerd en indien nodig geactualiseerd.

U kunt nieuwe software vanaf verschillende bronnen (voor zover beschikbaar) laden.

Actuele softwareversies kunnen van de Loewe-internetsite worden gedownload (zie onder) en via een USB-stick op uw toestel worden geïnstalleerd.

Wanneer uw tv-toestel met het internet verbonden is, kan het tv-toestel ook rechtstreeks via het internet geactualiseerd worden (zie hoofdstuk **Systeeminstellingen**, paragraaf **Bediening – Handmatige update via internet**).

i Het vernieuwen van de software is niet mogelijk, zolang een geprogrammeerde timeropname actief is.

i Bij een software-update kan het onder bepaalde omstandigheden voorkomen dat Timerinvoeren en opmerkingen van de uitzending gewist worden. Controleer na een software-update uw Timerlijst (zie hoofdstuk **Opnames**, paragraaf **Timer - Timer-lijst**).

i Let op de voorwaarden die aan de USB-stick worden gesteld (zie hrechterkolom).

Software-download via de Loewe-internetpagina voor een update via USB

U kunt eventueel beschikbare nieuwe software voor uw tv-toestel downloaden van onze Homepage.

Bezoek daarvoor onze homepage op:

www.loewe.tv/be-nl/support

Op de support-homepage kunt u onder **Software** uw product selecteren.

Vervolgens kunt u onder **Kies Software** de beschikbare software voor uw tv-toestel selecteren en downloaden.

Het gedownloade bestand uitpakken naar de hoofdmap van uw USB-stick.

Vervolgens voert u de software-update uit, zoals hierna wordt beschreven.

Vereisten met betrekking tot de USB-stick

Door Loewe geteste en qua formaat en vorm passende USB-sticks kunnen worden besteld via de Loewe-specialzaak onder artikelnr. 90456.990.

Wanneer u uw eigen USB-stick wenst te gebruiken, vindt u hier enkele aanwijzingen en voorwaarden:

- Formattering in FAT32.
- Slechts een partitie.
- Geen gecodeerde sticks gebruiken.
- Geen sticks gebruiken die een cd-rom-drive simuleren.
- De stick mag geen verborgen bestanden bevatten.
- Voor bepaalde toesteltypes is de vorm van de stick belangrijk. Maximale afmetingen in mm: 70 x 20 x 10.
- In geval van twijfel moet de USB-stick worden geformatteerd als „FAT32“ zonder „geavanceerde eigenschappen“..

i Om problemen bij de software-update van het tv-toestel te vermijden, moet de gebruikte USB-stick voldoen aan de eisen.

Software-update via USB-opslagmedium

Steek de USB-stick met gedownloade software daarvoor in een vrije USB-verbinding van het tv-toestel.

Software-update oproepen

HOME

HOME: Weergave **Home** oproepen.



◀ ▶ ▲ ▼ **Systeeminstellingen** selecteren,
OK systeeminstellingen oproepen.

▼ ▲ **Bediening** selecteren,
▶ naar volgende kolom wisselen.

▼ ▲ **Software-update** selecteren,
▶ naar volgende kolom wisselen.

▼ ▲ **Via USB** selecteren,
▶ software-update oproepen.
De versie van het momenteel geïnstalleerde softwarepakket wordt weergegeven.

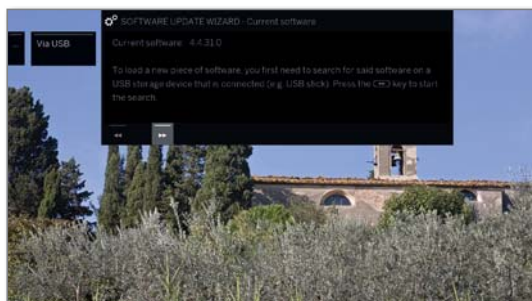

▶▶ **Verder.**

Het tv-toestel zoekt op de USB-stick naar een nieuw softwarepakket.

Wanneer er een nieuwe softwareversie wordt gevonden, verschijnt er een melding op het scherm.

Wanneer er zich verschillende softwarepakketten op de USB-stick bevinden, wordt altijd het meest recente softwarepakket gebruikt.

Wanneer er bij het zoeken geen nieuw softwarepakket werd gevonden:



◀◀ **Wizard beëindigen.**

Nieuw softwarepakket gevonden



▶▶ **Verder** start het laden van de nieuwe software.

Of:



◀◀ **Wizard beëindigen.**
De update wordt **niet** uitgevoerd.

Nieuw softwarepakket laden

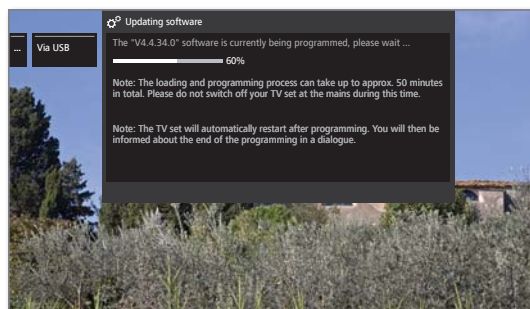

De software wordt in verschillende stappen geladen. Het totale laad- en programmeerproces kan 50 minuten duren.

Schakel het tv-toestel tijdens het download- en installatieproces **niet** uit en blijft u van de netschakelaar **af**.

Na de update schakelt het tv-toestel automatisch uit en vervolgens weer in.

I Afhankelijk van de geïnstalleerde software is het mogelijk dat het apparaat na een update niet automatisch uitschakelt. Controleer daarom de update-voortgang.

Na het opnieuw inschakelen van het tv-toestel wordt een bericht weergegeven.

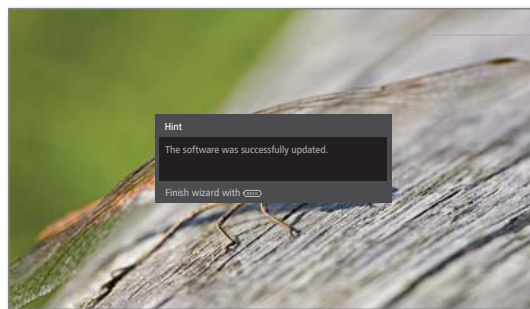

◀◀ **BACK: Wizard beëindigen.**

Handmatige update via internet

Nieuwe software kan bij een werkende internetverbinding ook rechtstreeks via het tv-toestel worden gedownload en geïnstalleerd.

Software-update oproepen

HOME

HOME: Weergave **Home** oproepen.



◀ ▶ ▲ ▼ **Systeeminstellingen** markeren,
OK systeeminstellingen oproepen.

▼ ▲ **Bediening** markeren,
▶ naar volgende kolom wisselen.

▼ ▲ **Software-update** markeren,
▶ naar volgende kolom wisselen.

▼ ▲ **Via internet** markeren,
▶ naar volgende kolom wisselen.

▼ ▲ **Update starten** markeren,
▶ naar volgende kolom wisselen.
U ziet een scherm melding over privacybescherming.

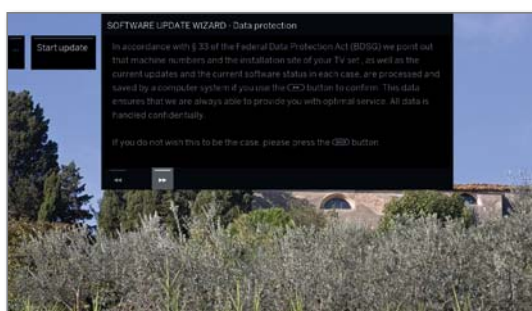

Wanneer u niet akkoord gaat met het doorgeven van de betreffende gegevens:



◀◀ Updateproces verlaten.
De update wordt dan **niet** uitgevoerd.



Anders: melding over privacybescherming met ▶▶ bevestigen.

De versie van het momenteel geïnstalleerde softwarepakket wordt weergegeven.

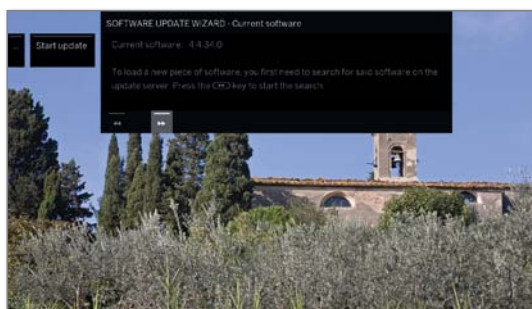

▶▶ **Verder.**
Het tv-toestel zoekt via het internet op de update-server naar nieuwe software.

Wanneer er een nieuwe softwareversie wordt gevonden, verschijnt er een melding op het scherm (zie rechterkolom).

Wanneer er bij het zoeken geen nieuw softwarepakket werd gevonden:



BACK: wizard beëindigen.

Nieuw softwarepakket gevonden

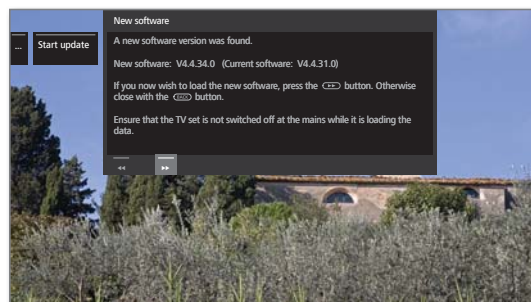

▶▶ **Verder** start het laden van de nieuwe software.

Of:



◀◀ **Wizard beëindigen.**
De update wordt **niet** uitgevoerd.

Nieuw softwarepakket laden

Automatisch worden alleen die onderdelen van het softwarepakket van het internet gedownload en geactualiseerd die niet up-to-date zijn.

Ieder softwareonderdeel wordt afzonderlijk gedownload van het internet en vervolgens geïnstalleerd.

De totale tijd voor het downloaden van alle softwareonderdelen van het internet hangt af van de snelheid van de dataverbinding:

het totale installatieproces kan tot 50 minuten duren. Schakel het tv-toestel tijdens het download- en installatieproces **niet** uit met de netschakelaar.

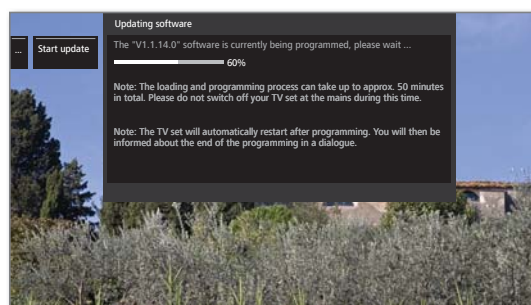

Na de update schakelt het tv-toestel automatisch uit en vervolgens weer in.

I Afhankelijk van de geïnstalleerde software is het mogelijk dat het apparaat na een update niet automatisch uitschakelt. Controleer daarom de update-voortgang.

Na het opnieuw inschakelen van het tv-toestel wordt een bericht weergegeven.



BACK: Wizard beëindigen.

Software-Update via antenne

i Software-update via antenne is alleen in het VK en Ierland beschikbaar voor zenders van het Freeview-DVB-T-platform.

Software-update oproepen

HOME

HOME: Weergave **Home** oproepen.



◀ ▶ ▲ ▼ **Systeeminstellingen** markeren,
OK systeeminstellingen oproepen.

▼ ▲ **Bediening** markeren,
▶ naar volgende kolom wisselen.

▼ ▲ **Software-update** markeren,
▶ naar volgende kolom wisselen.

▼ ▲ **Via antenne** markeren,
▶ naar volgende kolom wisselen.
U ziet een schermmelding over privacybescherming.

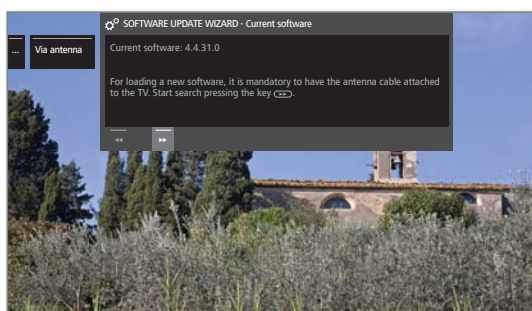

▶▶ **Verder.**

Het tv-toestel zoekt naar een nieuw softwarepakket.

Wanneer er een nieuwe softwareversie wordt gevonden, verschijnt er een melding op het scherm (zie hieronder).

Wanneer er bij het zoeken geen nieuw softwarepakket werd gevonden:



BACK: wizard beëindigen.

Nieuw softwarepakket gevonden

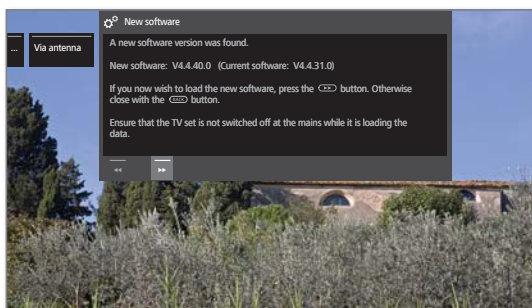

▶▶ **Verder** start het laden van de nieuwe software.

Of:



BACK: wizard beëindigen.

De update wordt **niet** uitgevoerd.

Nieuw softwarepakket laden

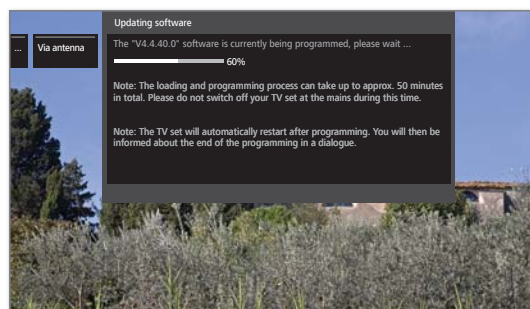

De software wordt in verschillende stappen geladen. Het totale laad- en programmeerproces kan 50 minuten duren.

Schakel het tv-toestel tijdens het download- en installatieproces **niet** uit met de netschakelaar.

Na de update schakelt het tv-toestel automatisch uit en vervolgens weer in.

i Afhankelijk van de geïnstalleerde software is het mogelijk dat het apparaat na een update niet automatisch uitschakelt. Controleer daarom de update-voortgang.

Na het opnieuw inschakelen van het tv-toestel wordt een bericht weergegeven.

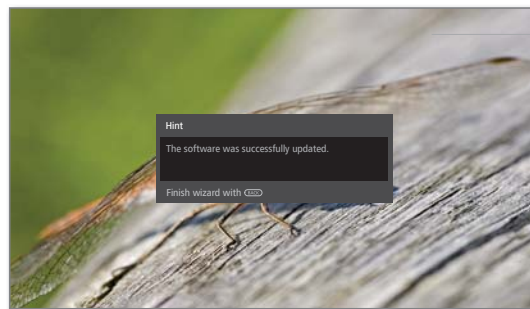

BACK: wizard beëindigen.

Automatische update via internet

Uw tv-toestel controleert met regelmatige tussenpozen of er op het internet een nieuwere software beschikbaar is dan de op het tv-toestel geïnstalleerde software. Wanneer dat het geval is, kunt u zich daarover laten informeren d.m.v. een schermmelding.

i Om over nieuwe software geïnformeerd te worden, moet het TV-toestel verbonden zijn met het internet.

i Het punt **over nieuwe software informeren** kan eventueel aan het einde van de eerste ingebruikname in/-uitgeschakeld worden.

Informatie over nieuwe software in-/uitschakelen

HOME

HOME: Weergave **Home** oproepen.



◀ ▶ ▲ ▼ **Systeeminstellingen** markeren, **OK** systeeminstellingen oproepen.

▼ ▲ **Bediening** markeren, ▶ naar volgende kolom wisselen.

▼ ▲ **Software-update** markeren, ▶ naar volgende kolom wisselen.

▼ ▲ **Via internet** markeren, ▶ naar volgende kolom wisselen.

◀ ▶ **Over nieuwe software informeren** markeren, ▶ naar volgende kolom wisselen.



▼ ▲ **ja / Nee** selecteren, **OK** Overnemen.

Nieuwe software gevonden

i Bij het menupunt **over nieuwe software informeren** is **ja** geselecteerd (zie linker kolom).

Wanneer het tv-toestel bij de controle een nieuwe softwareversie heeft gevonden, wordt u daarover geïnformeerd d.m.v. van een schermmelding.



▲ ▼ Gewenste procedure selecteren.

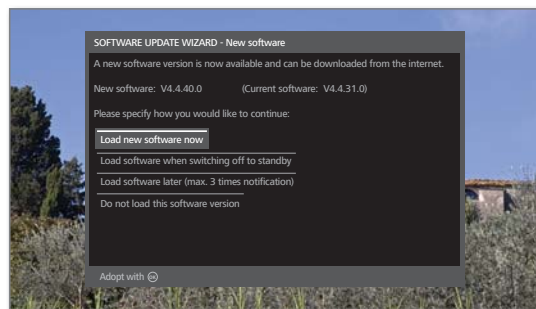

Software nu laden De nieuwe tv-software wordt na bevestiging gedownload van het internet en geïnstalleerd.

Software bij het uitschakelen (in standby) laden De software wordt na de volgende uitschakeling van het tv-toestel in de standbymodus geladen en geïnstalleerd. Het lampje in het bedieningsoog brandt tijdens de updates blauw. Het tv-toestel mag vóór het einde van het downloadproces (lampje van het bedieningsoog brandt wit) **niet** met de netschakelaar worden uitgeschakeld!

Software later laden (max. 3 keer melden) Het laden van de software wordt naar een later tijdstip verschoven. De verwijzing naar de nieuwe software wordt bij de volgende inschakeling van het tv-toestel opnieuw weergegeven. Nadat het laden driemaal werd uitgesteld, wordt de melding pas weer getoond bij een volgende softwareversie.

Deze softwareversie niet laden De nieuwe software wordt niet geladen. De schermbodschap wordt pas opnieuw weergegeven voor de volgende softwareversie.



Selectie bevestigen.

OSD beeldscherm

In dit menu kunt u de verschillende instellingen met betrekking tot OSD elementen doorvoeren.

Menu OSD beeldscherm oproepen

HOME

HOME: Weergave **Home** oproepen.



◀ ▶ ▲ ▼ **Systeeminstellingen** markeren,
OK systeeminstellingen oproepen.

▼ ▲ **Bediening** markeren,
▶ naar volgende kolom wisselen.

▼ ▲ **andere ...** markeren,
▶ andere instellingen oproepen.

▼ ▲ **OSD beeldscherm** markeren,
▶ naar volgende kolom wisselen.

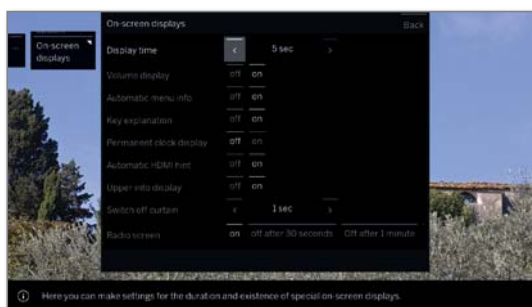

◀ ▶ ▲ ▼ Gewenste instelling selecteren en wijzigingen doorvoeren.

OK Instellingen overnemen.

Instelmogelijkheden in het menu OSD-beeldscherm:

Weergave-duur	Hier stelt u de duur van de weergave van OSD-elementen in, bijv. voor het volume of voor de zendernaam bij een verwisseling van zender.
Volumeweergave	Hier kunt u instellen of een volumewijziging ook optisch op het scherm moet worden weergegeven.
Automatische info	Hiermee kunt u de zichtbaarheid van de tekst voor de zojuist geselecteerde menuoptie in-/uitschakelen.
Toetsinformatie	Als hier ja is ingesteld, wordt samen met de tv-statusweergave de beschikbaarheid van speciale afstandsbedieningstoetsen weergegeven.
Permanente tijdsweergave	De tijd kan permanent worden weergegeven. Hij blijft zichtbaar zolang er geen andere schermtekst wordt weergegeven.
Autom. HDMI opmerking	Als hier ja is ingesteld, wordt er telkens een opmerking over de aangepaste werkwijze van de afstandsbediening getoond, wanneer u omschakelt naar een HDMI-programmaplaats waarop een Digital Link HD -compatibel toestel is aangesloten.
Bovenste infoweergave	Hiermee kunt u de bovenste extra invoeging in de statusweergave bij het wisselen van zender activeren- c.q. de-activeren.
Uitschakelgordijn	Hier kunt u vastleggen of een uitschakelingsprocedure wordt gebruikt (0 = geen procedure) en hoe lang het duurt voordat de tv uitgeschakeld wordt.
Radiobeeldscherm	Als hier aan is ingesteld, blijft het beeldscherm in Radiomodus permanent ingeschakeld. Bij Uit na 30 sec./1 min./2 min. wordt het beeldscherm uitgeschakeld.

Tijd en datum

Tijd en datum worden normaal automatisch door het tv-toestel zelf vastgelegd. Als de gegevens niet aanwezig zijn of ontbreken, kunt u dit via het menu Tijd en datum aanpassen.

Tijd en datum oproepen

HOME

HOME: Weergave **Home** oproepen.



◀ ▶ ▲ ▼ **Systeeminstellingen** markeren,
OK systeeminstellingen oproepen.

▼ ▲ **Bediening** markeren,
▶ naar volgende kolom wisselen.

▼ ▲ **andere ...** markeren,
▶ andere instellingen oproepen.

▼ ▲ **Tijd en datum** markeren,
▶ naar volgende kolom wisselen.

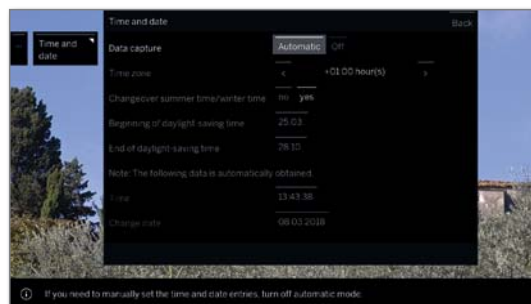

◀ ▶ ▲ ▼ Gewenste instelling selecteren en wijzigingen doorvoeren.

OK Instellingen overnemen.

Instelmogelijkheden in het menu Tijd en datum:

Gegevensverzameling	Wanneer u de invoer van Tijd en datum handmatig moet instellen, schakelt u de automatische instelling hier uit.
Tijdzone	Met wereldtijd wordt de huidige tijd op de nulmeridiaan aangeduid. De tijdsverschuiving ten opzichte van deze tijd wordt in uren (-11 tot +13) vermeld.
Omschakeling zomer-/wintertijd	Wanneer er in uw land een zomertijd is, dient u hier ja te kiezen.
Begin zomertijd	Geef de datum aan waarop de zomertijd begint, als die van de automatisch berekende datum afwijkt. i alleen mogelijk, wanneer zomertijd - ja is geselecteerd.
Einde zomertijd	Geef de datum aan waarop de zomertijd eindigt, als die van de automatisch berekende datum afwijkt. i alleen mogelijk, wanneer zomertijd - ja is geselecteerd.
Tijd	Voer de tijd (00:00 tot 23:59) met de cijferstoetsen van de afstandsbediening in. i alleen mogelijk, wanneer Gegevensverzameling - uit , of automatisch geen tijd wordt ingesteld.
Datum	Voer de datum (dag.maand.jaar) in met de cijferstoetsen van de afstandsbediening. i alleen mogelijk, wanneer Gegevensverzameling - uit , of automatisch geen tijd wordt ingesteld.

DVB-instellingen

U kunt algemene voorinstellingen voor DVB-zenders doorvoeren.

DVB-instellingen oproepen

HOME

HOME: Weergave **Home** oproepen.



◀ ▶ ▲ ▼ **Systeeminstellingen** markeren,
OK systeeminstellingen oproepen.

▼ ▲ **Bediening** markeren,
▶ naar volgende kolom wisselen.

▼ ▲ **andere ...** markeren,
▶ andere instellingen oproepen.

▼ ▲ **DVB-instellingen** markeren,
▶ naar volgende kolom wisselen.

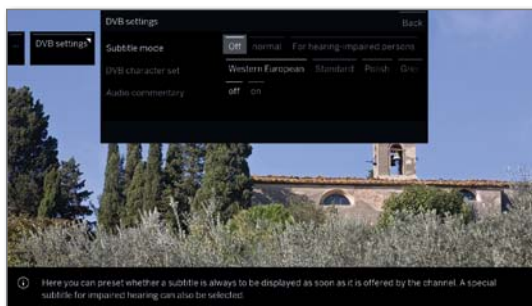

Toelichtingen bij de DVB-instelmogelijkheden:

Ondertitelingsmodus Hier kunt u instellen of er altijd ondertiteling moet worden weergegeven als ze door de zender wordt aangeboden.

Daarbij kan ook een speciale ondertiteling voor gehoorgestoorden worden geselecteerd. Ondertiteling wordt niet door alle zenders aangeboden. Veel zenders bieden uitsluitend ondertiteling aan via teletekst.

DVB-tekenreeks Kies de DVB-tekenreeks zo dat de uitzendingstitels van uw voorkeurzenders of de teksten van uw CA-module correct worden weergegeven.

Audio-commentaar U kunt vooraf instellen of u altijd - voor zover aangeboden door de zender - een bijkomend, speciaal audiocommentaar voor slechtzienden wenst te horen, waarmee de handeling wordt toegelicht.

Beeld in beeld (PIP)

Formaat PIP-beeld instellen

HOME

HOME: Weergave **Home** oproepen.



◀ ▶ ▲ ▼ **Systeeminstellingen** markeren,
OK systeeminstellingen oproepen.

▼ ▲ **Bediening** markeren,
▶ naar volgende kolom wisselen.

▼ ▲ **andere ...** markeren,
▶ andere instellingen oproepen.

▼ ▲ **PIP** markeren,
▶ naar volgende kolom wisselen.

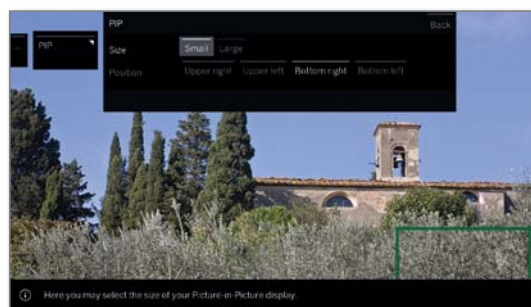

◀ ▶ ▲ ▼ Gewenste instelling selecteren en wijzigingen doorvoeren.

OK Instellingen overnemen.

Toelichtingen bij de instelmogelijkheden in het PIP-menu:

Grootte U kunt kiezen of u een zichtbaar tweede beeld (beeld-in-beeld) **klein** of **groot** wilt weergeven.

Positie Hier kunt u de positie van het weergegeven tweede beeld (beeld in beeld) instellen. Het tweede beeld kunt u **rechtsboven**, **linksboven**, **rechtsonder** en **linksonder** positioneren.

DR+

In het Digitale Recorder-menu kunt u eigen instellingen doorvoeren.

Instellingen voor de Digital Recorder oproepen

HOME

HOME: Weergave **Home** oproepen.



◀ ▶ ▲ ▼ **Systeeminstellingen** markeren,
OK systeeminstellingen oproepen.

- ▼ ▲ **Bediening** markeren,
 - ▶ naar volgende kolom wisselen.
- ▼ ▲ **andere ...** markeren,
 - ▶ andere instellingen oproepen.
- ▼ ▲ **DR+** markeren,
 - ▶ naar volgende kolom wisselen.

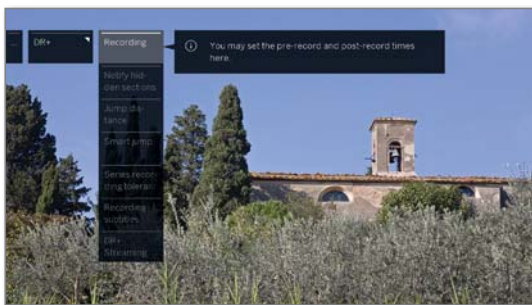

- ▼ ▲ Gewenste instelling markeren,
 - ▶ naar volgende kolom wisselen.
- ▼ ▲ Instellingen doorvoeren,
OK instelling bevestigen.

Toelichtingen bij de DR+ instelmogelijkheden

- Opname** Voor timeropnamen van tv-programma's zonder automatische tijdcontrole kan er een voor- en een nalooptijd worden ingesteld. Daardoor wordt het risico dat er gedeeltes van de uitzending niet opgenomen worden, omdat het vroeger begon en/of omdat het later eindigde verkleind.
Fabrieksinstelling: voorlooptijd: **1 min.**
nalooptijd: **5 min.**
- Over overslaan fragment markeren informeren** Als er bij een archiefopname een passage werd onderdrukt, kunt u ervoor zorgen dat er bij het overslaan van een onderdrukte passage een melding op het scherm verschijnt.
Fabrieksinstelling: **ja.**
- Sprongafstand** Standaard sprongafstand (in minuten) instellen, d.w.z. de afstand van de sprong voorwaarts of achterwaarts in de film wanneer de toets ◀◀ of ▶▶ eventjes wordt ingedrukt.
Fabrieksinstelling: **2 min.**
- Smart Jump** Bij geactiveerde Smart Jump-modus kunt u naar een gewenste plaats springen door afwisselend te drukken op de toetsen ▶▶ en ◀◀ en de sprongafstand te halveren. Na iedere 3e sprong in dezelfde richting wordt de sprongafstand verdubbeld (tot maximaal 8 minuten).
Als de modus op **uit** staat, springt u met de toetsen ▶▶ en ◀◀ altijd met dezelfde, op dat ogenblik ingestelde sprongafstand (tijd).
Fabrieksinstelling: **aan.**

Serie-opname-tolerantie Met de serie-opnametolerantie wordt voorkomen dat eenzelfde aflevering van een serie die een paar keer per dag wordt uitgezonden, tweemaal wordt opgenomen.

Een met het opnametype **Serie** geprogrammeerde uitzending wordt alleen opgenomen, wanneer deze begint in het aangegeven tijdsinterval (starttijd + serie-opnametolerantie).

Voer met de cijfertoesen van de afstandsbediening de tijd in (steeds twee cijfers invoeren voor 01 tot 60 Min).

Fabrieksinstelling: **± 30 min.**

Ondertiteling opnemen Kies hier of ondertitels bij DVB-zenders in continu-modus eveneens moeten worden opgenomen.

Fabrieksinstelling: **Nee** ⁽¹⁾.

DR+ Streaming Hier worden alle instellingen uitgevoerd om de films van het eigen DR-archief via het thuisnetwerk beschikbaar te stellen ⁽²⁾ voor andere LOEWE-tv-toestellen of UPnP-clients, of omgekeerd om de DR-archieven van andere LOEWE-tv-toestellen zelf te kunnen gebruiken.

Meer informatie op de volgende pagina.

⁽¹⁾ Bij gebruik van apparaat in DK, FIN, N of S: **ja.**

⁽²⁾ Beschikbaarheid naargelang type toestel verschillend (zie hoofdstuk **Technische Gegevens - Apparatuureigenschappen** voor uw tv-toestel)

Instellingen voor DR+ streaming oproepen

De **DR+**-instellingen zijn opgeroepen (zie vorherige pagina).



- ▼ ▲ **DR+ Streaming** markeren,
- ▶ naar volgende kolom wisselen.



- ▼ ▲ Gewenste instelling markeren,
- ▶ naar volgende kolom wisselen.
- ▼ ▲ Instellingen doorvoeren,
- OK** instelling bevestigen.

Toelichtingen bij de DR+ Streaming-instelmogelijkheden

DR+ archief met andere toestellen delen¹ Geef hier aan of de opgenomen uitzendingen in het DR+ archief van uw tv-toestel moeten worden vrijgegeven voor weergave op andere tv-toestellen (serverfunctie).

Vrijgegeven uitzendingen kunnen ook op andere UPnP-AV-clients in hetzelfde netwerk worden weergegeven.

Andere archieven meegebruiken Bij de instelling "ja" kunt u via het archief ook opnames bekijken van andere tv-toestellen die films in het thuisnetwerk vrijgeven (client-functie).

Gestarte „Follow me“-opnamen melden Uw tv-toestel kan een melding geven wanneer er op een ander tv-toestel in uw netwerk een Follow me-opname werd gestart die u op dit tv-toestel kunt bekijken.

DR+ toestelgroepnaam Geef een naam voor uw tv-toestelgroep op. Door middel van verschillende groepsnamen kunt u uw tv-toestellen, indien nodig, onderverdelen. Tv-toestellen kunnen alleen gegevens uitwisselen, wanneer ze dezelfde toestelgroepnaam hebben.

IP-poortnummer Het IP-poortnummer wordt in de fabriek ingesteld. Het hoeft normaal niet worden gewijzigd.

Standaardteletekst

In het menu **Standaardteletekst** kunt u de teletekst configureren.

Teletekstinstellingen oproepen



HOME: Weergave **Home** oproepen.



- ◀ ▶ ▼ ▲ **Systeeminstellingen** markeren,
- OK** systeeminstellingen oproepen.

- ▼ ▲ **Bediening** markeren,
- ▶ naar volgende kolom wisselen.

- ▼ ▲ **andere ...** markeren,
- ▶ andere instellingen oproepen.

- ▼ ▲ **Standaardteletekst** markeren,
- ▶ naar volgende kolom wisselen.

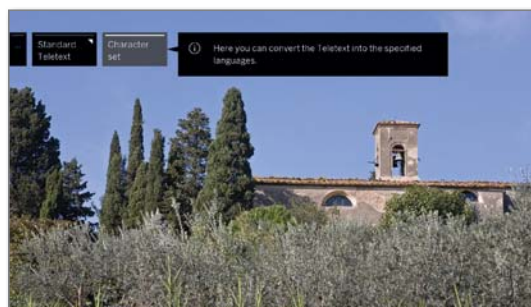

Toelichtingen bij de instelmogelijkheden standaardteletekst

Tekenset Teletekst-tekenset kan op andere talen worden ingesteld (Russisch, Grieks, Pools en Turks).

¹ Beschikbaarheid naargelang type toestel verschillend (zie hoofdstuk **Technische Gegevens - Apparatuureigenschappen** voor uw tv-toestel)

HbbTV

Hier kunt u alle instellingen voor de HbbTV-modus uitvoeren.

Instellingen HbbTV oproepen

HOME

HOME: Weergave **Home** oproepen.



◀ ▶ ▲ ▼ **Systeeminstellingen** markeren,
OK systeeminstellingen oproepen.

- ▼ ▲ **Bediening** markeren,
 - ▶ naar volgende kolom wisselen.
- ▼ ▲ **andere ...** markeren,
 - ▶ andere instellingen oproepen.
- ▼ ▲ **HbbTV** markeren,
 - ▶ naar volgende kolom wisselen.



- ▼ ▲ Gewenste instelling markeren,
 - ▶ andere instellingen oproepen.
- ▼ ▲ Instellingen doorvoeren,
OK instelling bevestigen.

Erläuterungen zu den HbbTV Einstellmöglichkeiten

- HbbTV-modus** Wanneer de HbbTV-modus actief is (fabrieksinstelling), kunt u bovendien meerwaardeaanbiedingen en extra informatie bekijken (bijv. ook van het internet), voor zover dat wordt aangeboden door de bekeken zender.
- Startgedrag van HbbTV-zenders** Bij **HbbTV-modus** → **aan** kunt u aangeven of een beschikbare HbbTV-applicatie **automatisch** na het veranderen van zender moet worden geladen of **manueel** na het eerste indrukken van de rode kleurtoets. Het startgedrag kan hier voor tv- en radiozenders worden ingesteld.
- Na het laden van de HbbTV-applicatie verschijnt er een schermmelding waarvan de inhoud afhangt van de betreffende programma-aanbieder.
- Functie van de TEXT-toets** Bij de instelling **Standaardteletekst eerst** (fabrieksinstelling) wordt met de eerste druk op de **TEXT-toets** de standaardteletekst geopend. Wanneer u nogmaals op de **TEXT-toets** drukt, verschijnt de MediaText. U keert terug naar het tv-beeld door de toets TEXT een derde maal in te drukken.
- De toets TEXT gedraagt zich omgekeerd, wanneer **MediaText eerst** werd geselecteerd.
- Afhankelijk van de programma-aanbieder is het in bepaalde gevallen niet mogelijk MediaText direct op te roepen. MediaText moet dan via de HbbTV-applicatie worden geopend.

Functie van de Sterretjes-toetsen

U kunt de Sterretjes-toetsen op de afstandsbediening een bepaalde functie geven (App-Galerij, beeld/geluidmenu, luistermodus). De gekozen functie wordt dan direct getoond door lang (ca. 2 sec.) de knop in te drukken.

U kunt door kort op de ster-toets te drukken nog steeds favorieten opslaan.

Instellingen Sterretjes-toetsen oproepen

■ Standaardinstelling: **App-galerij** oproepen.

HOME

HOME: Weergave **Home** oproepen.



◀ ▶ ▲ ▼ **Systeeminstellingen** selecteren,
OK systeeminstellingen oproepen.

- ▼ ▲ **Bediening** selecteren,
 - ▶ Naar volgende kolom wisselen.
- ▼ ▲ **andere ...** selecteren,
 - ▶ andere instellingen oproepen.
- ▼ ▲ **Functie** ☆-knop selecteren,
 - ▶ Naar volgende kolom wisselen.

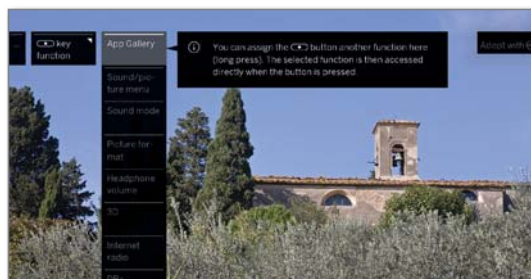

- ▼ ▲ Functie selecteren,
OK Overnemen.

Tv draaien

Hier kunt u voor de gemotoriseerde draaivoet het draaibereik en de uitschakelpositie bij het tv-toestel vastleggen.

I Om een motordraaivoet te kunnen aansluiten heeft u de aansluiting **Motor Unit** nodig. Deze bevindt zich aan de achterzijde van uw tv-toestel¹.

I De menuoptie **Tv draaien** verschijnt alleen, wanneer de opstelling met de aangesloten, gemotoriseerde draaivoet wordt gebruikt.

Instellen van het zwenkbereik (zwenkwizard)

Met de zwenkassistent kunt u het zwenkbereik (maximaal +/- 45 graden) van het tv-toestel vastleggen door de uiterste rechter- en linkeraanslag in te stellen.

HOME

HOME: Weergave **Home** oproepen.



◀ ▶ ▲ ▼ **Systeeminstellingen** markeren,
OK systeeminstellingen oproepen.

▼ ▲ **Bediening** markeren,
▶ naar volgende kolom wisselen.

▼ ▲ **andere ...** markeren,
▶ andere instellingen oproepen.

▼ ▲ **Tv draaien** markeren,
▶ naar volgende kolom wisselen.

◀ ▶ **Basisinstelling** selecteren,
▶ basisinstelling oproepen.

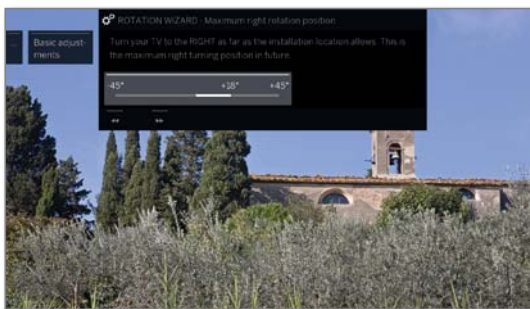

▶ **Basisinstelling (rechts)**

Draai uw tv-toestel zover naar rechts als de installatieplaats van uw toestel het toelaat. Dit is voortaan de uiterst rechterdraaipositie.



▶▶ Verder.

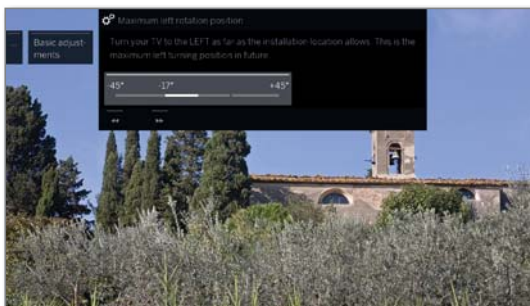

◀ **Basisinstelling (links)**

Draai uw tv-toestel zover naar links als de installatieplaats van uw toestel het toelaat. Dit is voortaan de uiterst linkerdraaipositie.



▶▶ Assistent beëindigen.

Uitschakelpositie opslaan

Hier bepaalt u welke positie het tv-toestel moet innemen, wanneer het wordt uitgeschakeld. Om ervoor te zorgen dat het tv-toestel bij het uitschakelen de vastgelegde uitschakelpositie inneemt, moet de uitschakelpositie geactiveerd zijn (zie hieronder).

HOME

HOME: Weergave **Home** oproepen.



◀ ▶ ▲ ▼ **Systeeminstellingen** markeren,
OK systeeminstellingen oproepen.

▼ ▲ **Bediening** markeren,
▶ naar volgende kolom wisselen.

▼ ▲ **andere ...** markeren,
▶ andere instellingen oproepen.

▼ ▲ **Tv draaien** markeren,
▶ naar volgende kolom wisselen.

◀ ▶ **Uitschakelpositie opslaan** selecteren,
▶ uitschakelpositie opslaan oproepen.

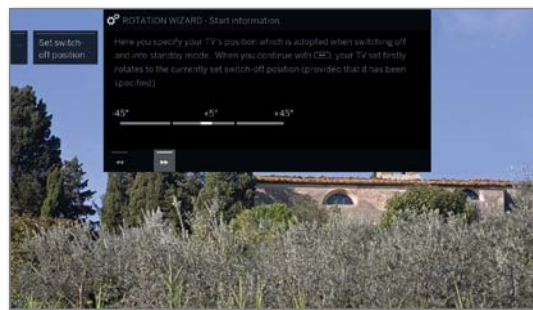

▶▶ Dialoogvenster voor het instellen van de nieuwe uitschakelpositie oproepen.



◀ ▶ Gewenste uitschakelpositie instellen.

I De uitschakelpositie kan alleen binnen het ingestelde draaibereik (zie linkerkolom) worden vastgelegd.



▶▶ Assistent beëindigen.

Uitschakelpositie activeren

Als het tv-toestel met de aan/uit-toets op de afstandsbediening of met de in/uitschakeltoets van het bedieningsoog wordt uitgeschakeld, draait het zich automatisch in de vastgelegde uitschakelpositie. Bij het inschakelen wordt opnieuw de laatst ingestelde positie ingenomen.

HOME

HOME: Weergave **Home** oproepen.



◀ ▶ ▲ ▼ **Systeeminstellingen** markeren,
OK systeeminstellingen oproepen.

▼ ▲ **Bediening** markeren,
▶ naar volgende kolom wisselen.

▼ ▲ **andere ...** markeren,
▶ andere instellingen oproepen.

▼ ▲ **Tv draaien** markeren,
▶ naar volgende kolom wisselen.

▼ ▲ **Uitschakelpositie activeren** selecteren,
▼ Naar de menuregel daaronder wisselen.

▼ ▲ **ja** selecteren,
OK overnemen.

¹ Beschikbaarheid naargelang type toestel verschillend (zie hoofdstuk **Technische Gegevens - Apparatuureigenschappen** voor uw tv-toestel)

Aanstand instellen

Hier kunt u instellen gedurende welke periode uw tv-toestel in een bepaalde aanstand staat. De voorgestelde tijden en de stand kunt u zelf wijzigen.

HOME

HOME: Weergave **Home** oproepen.



◀ ▶ ▲ ▼ **Systeeminstellingen** markeren,
OK systeeminstellingen oproepen.

▼ ▲ **Bediening** markeren,
▶ naar volgende kolom wisselen.

▼ ▲ **andere ...** markeren,
▶ andere instellingen oproepen.

▼ ▲ **Tv draaien** markeren,
▶ naar volgende kolom wisselen.

◀ ▶ **Aanstand instellen** selecteren,
▶ uitschakelpositie opslaan oproepen.

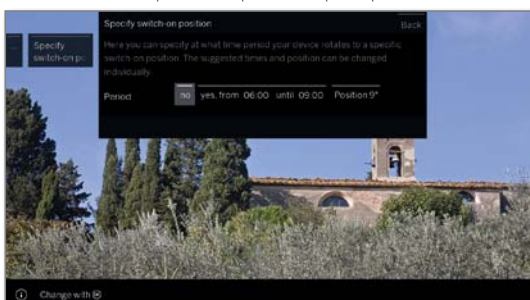

◀ ▶ Gewenste instelling selecteren en wijzigingen doorvoeren..

OK instellingen overnemen.



▶▶ Assistent beëindigen.

O-Positie aanpassen

Hier kunt u de O-stand van het tv-toestel instellen.

HOME

HOME: Weergave **Home** oproepen.



◀ ▶ ▲ ▼ **Systeeminstellingen** markeren,
OK systeeminstellingen oproepen.

▼ ▲ **Bediening** markeren,
▶ naar volgende kolom wisselen.

▼ ▲ **andere ...** markeren,
▶ andere instellingen oproepen.

▼ ▲ **Tv draaien** markeren,
▶ naar volgende kolom wisselen.

◀ ▶ **O-Positie aanpassen** selecteren,
▶ uitschakelpositie opslaan oproepen.

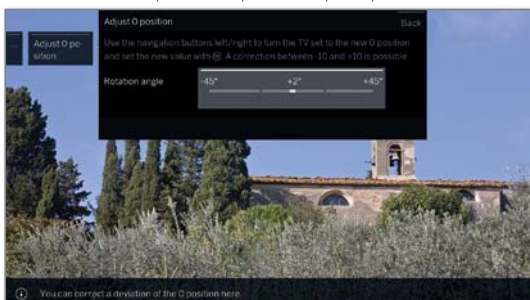

◀ ▶ De gewenste instelling selecteren en wijzigingen doorvoeren.



▶▶ Assistent beëindigen

Beeldschermkinematica

i Alleen bij toesteltypes bild 9 en bild 7.

De Loewe-tv-toestel-types bild 9 en bild 7 zijn uitgerust met een kinematica, die de TV bij aan- en uitschakelen naar boven of naar beneden beweegt, waardoor de luidsprekerafdekking te voorschijn komt of wordt verborgen.

Let erop dat er geen externe kracht tegen de beweging in mag gaan die het proces zou kunnen verhinderen. U hebt de mogelijkheid om via het menu de positie van de kinematica vast te stellen of om de functie te deactiveren.

Instellingen Beeldschermkinematica oproepen

HOME

HOME: Weergave **Home** oproepen.



◀ ▶ ▲ ▼ **Systeeminstellingen** selecteren,
OK Systeeminstellingen oproepen.

▼ ▲ **Bediening** selecteren,
▶ Naar volgende kolom wisselen.

▼ ▲ **andere ...** selecteren,
▶ andere instellingen oproepen.

▼ ▲ **Beeldschermkinematica** selecteren,
OK oproepen.

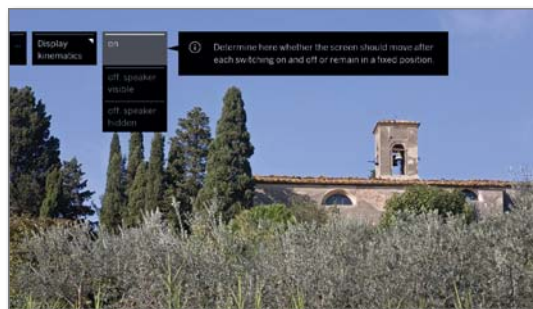

▼ ▲ Gewenste instelling selecteren,
OK Selectie bevestigen.

aan uit, luidspreker zichtbaar

uit, luidspreker verborgen

Bepaal hier of u het beeldscherm elke keer dat het aan en uit wordt gezet beweegt of dat het in vaste positie moet blijven.

Transporteren

i Voor u het tv-toestel transporteert, stelt u in het menu van de beeldscherm-kinematica in (zie boven), dat de luidspreker na het uitschakelen van het tv-toestel zichtbaar is. Het beeldscherm bevindt zich dan in de hoge stand. Fixeer het beeldscherm in deze positie met de transportveiligheidsschroef.

Bovendien wordt aanbevolen de originele stabiliseringsonderdelen ter bescherming voor beschadigingen aan te brengen. Uw winkel stelt u desgewenst alle verpakkingsmaterialen ter beschikking.

Vaste schijf

Vaste schijf controleren ¹

Een keer per jaar of wanneer er zich bij het starten van opnames problemen voordoen (bijv. bij de overgang naar de uitgestelde weergave), moet er een controle van de ingebouwde vaste schijf worden uitgevoerd.

Vaste schijf-instellingen oproepen

HOME

HOME: Weergave **Home** oproepen.



◀ ▶ ▲ ▼ **Systeeminstellingen** markeren,
OK systeeminstellingen oproepen.

▼ ▲ **Bediening** markeren,
▶ naar volgende kolom wisselen.

▼ ▲ **andere ...** markeren,
▶ andere instellingen oproepen.

▼ ▲ **Vaste schijf** markeren,
▶ naar volgende kolom wisselen.

▼ ▲ **Ingebouwde controleren** markeren,
OK oproepen.

Er wordt een waarschuwing weergegeven.



OK Druk voor het starten van de controle ten minste gedurende drie seconden de knop in.

Of:

BACK

BACK: Proces annuleren.

i Een controle van de vaste schijf kan tot 20 minuten in beslag nemen. Schakel het tv-toestel gedurende de controle van de vaste schijf in geen geval uit.

Na de controle verschijnt er een schermboodschap met het resultaat van de controle en eventueel met aanwijzingen voor het verhelpen van problemen.

i Het tv-toestel moet na de controle van de vaste schijf worden uitgeschakeld en vervolgens weer worden ingeschakeld.

Vaste schijf formatteren

Wanneer er bij de controle van de vaste schijf (zie linkerkolom) problemen worden vastgesteld, kan een formattering eventueel uitkomst bieden.

Bovendien kunt u met een formattering snel en eenvoudig alle gegevens van de vaste schijf wissen.

Let op!

Bij het formatteren van de vaste schijf worden **alle** erop opgeslagen gegevens gewist! De op de interne ¹harde schijf opgeslagen zender-logos worden gewist en alleen bij actieve Internetverbinding weer opnieuw getoond.

HOME

HOME: Weergave **Home** oproepen.



◀ ▶ ▲ ▼ **Systeeminstellingen** markeren,
OK systeeminstellingen oproepen.

▼ ▲ **Bediening** markeren,
▶ naar volgende kolom wisselen.

▼ ▲ **andere ...** markeren,
▶ andere instellingen oproepen.

▼ ▲ **Vaste schijf** markeren,
▶ naar volgende kolom wisselen.

▼ ▲ **Ingebouwde formatteren** of **Extern formatteren** markeren,
OK oproepen.

Er wordt een waarschuwing weergegeven.



OK Druk voor het starten van de formattering ten minste gedurende drie seconden op de knop.

Of:

BACK

BACK: Proces annuleren.

i Schakel het tv-toestel gedurende de formattering van de vaste schijf in geen geval uit.

Na de formattering verschijnt er een schermboodschap met het resultaat van de formattering en eventueel met aanwijzingen voor het verhelpen van problemen.

i Het tv-toestel moet na de formattering van de vaste schijf worden uitgeschakeld en vervolgens weer ingeschakeld.

Opmerking over de formattering van externe USB-vaste-schijven:

Het tv-toestel ondersteunt de beide bestandssystemen van de harde schijven FAT 32 en NTFS.

Externe harde schijven worden op het TV-toestel met volledige capaciteit geformatteerd in het bestandssysteem FAT32.

i Bij FAT32 is de maximale omvang van een bestand 4 GB.

i Voor gebruik op zowel het TV-toestel als op de PC adviseren we de harde schijf via de PC in NTFS te formatteren.

¹ Beschikbaarheid naargelang type toestel verschillend (zie hoofdstuk **Technische Gegevens - Apparatuureigenschappen** voor uw tv-toestel).

Export logfile

Voor de oplossing van problemen kan een logboekbestand aan de service beschikbaar gesteld worden. Het logboekbestand kan op een usb-opslagmedium worden geëxporteerd of handmatig of automatisch per internet worden verzonden.

I Het verzenden van het logboekbestand via internet kan alleen plaatsvinden bij een bestaande online verbinding.

De verzonden gegevens zijn anoniem en puur technisch van aard zonder referentie naar persoon, woonplaats of IP-adres. De browsergeschiedenis of inloggegevens worden **niet** opgeslagen of verzonden.

De fout wordt pas gericht verwerkt, wanneer de gebruiker zich actief met het referentienummer (zie kolom rechts) bij de Loewe-service meldt en daar het tijdstip en de fout opgeeft.

Logboekbestand exporteren oproepen

HOME

HOME: Weergave **Home** oproepen.



◀ ▶ ▲ ▼ **Systeeminstellingen** selecteren, **OK** systeeminstellingen oproepen.

▼ ▲ **Bediening** selecteren,
▶ Naar volgende kolom wisselen.

▼ ▲ **andere ...** selecteren,
▶ andere instellingen oproepen.

▼ ▲ **Export logfile** selecteren,
▶ Naar volgende kolom wisselen.

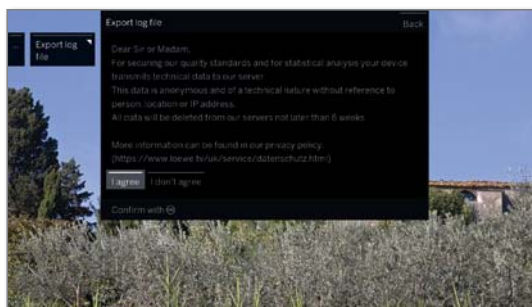

◀ ▶ ▲ ▼ Selecteer **Ik ga akkoord**, wanneer u akkoord gaat met de privacyverklaring, **OK** Selectie bevestigen.

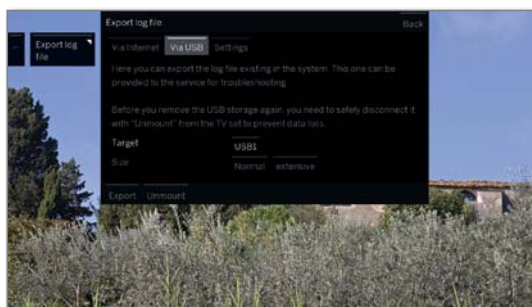

◀ ▶ ▲ ▼ **Via internet**, **Via USB** of **Instellingen** selecteren.

Bij de selectie **Via internet:**



◀ ▶ ▲ ▼ **Log-files nu exporteren** selecteren, **OK** selectie bevestigen.

Hiermee worden alle opgeslagen logboekbestanden naar de Loewe-server verzonden.

Na het succesvol verzenden wordt een referentienummer getoond, die u bij vragen als referentie kunt gebruiken.

Bij de selectie **Via USB:**



◀ ▶ ▲ ▼ Doel selecteren, indien meerdere USB-opslagmedia aanwezig zijn.

◀ ▶ ▲ ▼ Grootte van het logbestand selecteren. U kunt kiezen tussen **Normaal** en **omvangrijk**.

◀ ▶ ▲ ▼ **Exporteren** selecteren, **OK** selectie bevestigen.

I Voor u de USB-stick verwijderd, moet u deze loskoppelen van het tv-toestel door **Afmelden**, om te voorkomen dat er data verloren gaan.

Bij de selectie **Instellingen:**

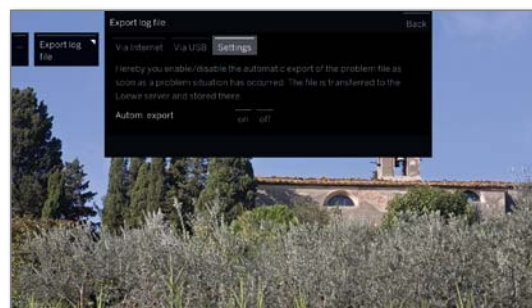

◀ ▶ ▲ ▼ Gewenste instelling markeren.

Autom. export Hiermee activeert/deactiveert u de automatische export van het problemenbestand, zodra een probleemsituatie zich voordoet.

Bij instelling **een** wordt het bestand automatisch naar de Loewe-server verzonden en daar opgeslagen zodra een probleemsituatie zich heeft voorgedaan.

Multimedia/Netwerk

Onder het punt Multimedia/Netwerk kunt u alle multimedia- en netwerkinstellingen voor uw TV-toestellen instellen.

Multimedia/Netwerk oproepen

HOME

HOME: Weergave **Home** oproepen.



◀ ▶ ▲ ▼ **Systeeminstellingen** markeren,
OK systeeminstellingen oproepen.

▼ ▲ **Multimedia/Netwerk** markeren,
▶ naar volgende kolom wisselen.

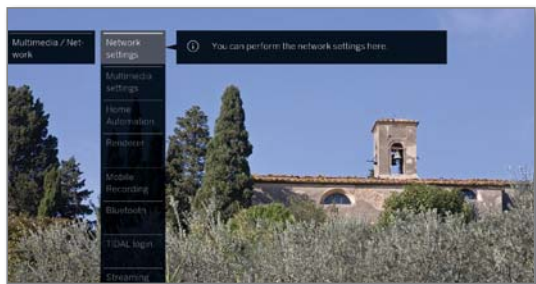

▼ ▲ Gewenste menuoptie selecteren,
▶ naar volgende kolom wisselen.

Uitleg bij de instelmogelijkheden in het menu Multimedia/Netwerk:

Netwerkin-
stellingen Hier kunt u alle netwerkinstellingen uitvoeren.
Meer informatie kunt u vinden in hoofdstuk **Systeeminstellingen**, paragraaf **Multimedia/Netwerk – Netwerkinstellingen**.

Multimedi-
a-instellingen Hier kunt u alle multimedia-instellingen instellen.
Meer informatie kunt u vinden in hoofdstuk **Systeeminstellingen**, paragraaf **Multimedia/Netwerk – Multimediainstellingen**.

Home
Automation Hier kunt u instellingen voor een eventueel aanwezige thuisbesturingsserver instellen.
Meer informatie kunt u vinden in hoofdstuk **Systeeminstellingen**, paragraaf **Multimedia/Netwerk – Home Automation**.

Renderer Hier kunt u toestemming geven aan externe apparaten om via een app toegang te hebben tot uw televisie (renderer), om daar de inhoud weer te geven.
Meer informatie kunt u vinden in hoofdstuk **Systeeminstellingen**, paragraaf **Multimedia/Netwerk – Renderer**.

Mobile
Recording Met deze functie kunt u de opnames op uw TV programmeren van buiten uw thuisnetwerk.
Meer informatie kunt u vinden in hoofdstuk **Systeeminstellingen**, paragraaf **Multimedia/Netwerk – Mobile Recording**.

Bluetooth Hier kunt u de Bluetooth-functie van uw tv-toestel activeren. Daarmee kunt u andere Bluetooth-apparaten dan uw TV gebruiken voor weergave. Bovendien kunt u een Bluetooth-koptelefoon gebruiken om het geluid van de TV weer te geven.

Meer informatie kunt u vinden in hoofdstuk **Systeeminstellingen**, paragraaf **Multimedia/Netwerk – Bluetooth**.

TIDAL login TIDAL is een streaming service met meer dan 40 miljoen titels. U kunt zich aanmelden op TIDAL.com.

Streaming-
serverbe-
schikbaar-
heid Voer hier de periode in gedurende welke uw televisie na de laatste actieve streaming (DR+, DLNA) nog voor andere streaming beschikbaar dient te blijven.
De periode begint steeds weer opnieuw na het laatste gebruik door andere apparaten.

Netwerkinstellingen

Onder **Netwerkinstellingen** kunt u de instellingen voor uw netwerkadapter gebruiken.

Netwerkinstellingen oproepen

HOME

HOME: Weergave **Home** oproepen.



◀ ▶ ▲ ▼ **Systeeminstellingen** markeren,
OK systeeminstellingen oproepen.

▼ ▲ **Multimedia / Netwerk** markeren,
▶ naar volgende kolom wisselen.

▼ ▲ **Netwerkinstellingen** markeren,
▶ Naar volgende kolom wisselen.

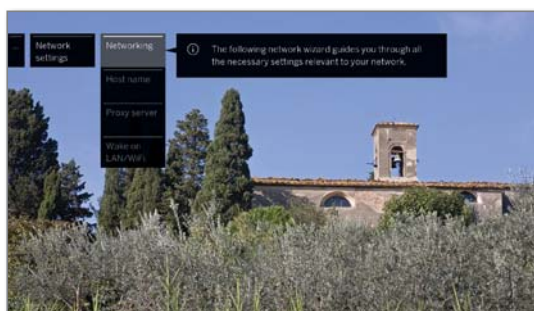

▼ ▲ Gewenste menuoptie selecteren,
▶ naar volgende kolom wisselen.

Toelichtingen bij de instelmogelijkheden in het menu **Netwerk**:

- | | |
|-----------------------------|---|
| Netwerk | Hier begint de netwerkwizard die u door alle noodzakelijke instellingen voor uw netwerk leidt (zie rechterkolom). |
| Toestelnaam | Geef uw tv-toestel een naam waarmee het ondubbelzinnig wordt geïdentificeerd in het netwerk. |
| Proxyserver | Instellingen voor het gebruik van een proxyserver uitvoeren. De proxyserverwizard wordt opgeroepen. Meer informatie kunt u vinden in hoofdstuk Systeeminstellingen , paragraaf Multimedia / Netwerk – Proxyserver . |
| TV inschakelen via LAN/WLAN | Hiermee legt u vast of uw TV benaderd mag worden via LAN/WLAN als deze in standby staat. Hierdoor kan bijv. uw TV ingeschakeld worden. Houd er rekening mee dat hierdoor een hoger energieverbruik nodig is in standby-modus. <ul style="list-style-type: none"> i Na uitschakeling van het tv-toestel in de standbymodus duurt het minimaal 30 seconden totdat het tv-apparaat weer een signaal (Wake op LAN/WLAN) voor inschakeling via LAN/WLAN kan ontvangen. i Indien u de TV wenst aan te zetten via de Loewe app doormiddel van de Wake on WLAN moet u een permanente encryptie via WPA2 configureren in de router, WPA/WPA2 mag niet gebruikt worden. |

Netwerk

De wizard netwerk leidt u door alle benodigde instellingen die met uw netwerk te maken hebben.

In het begin ziet u de actuele netwerkstatus.

Netwerkstatus

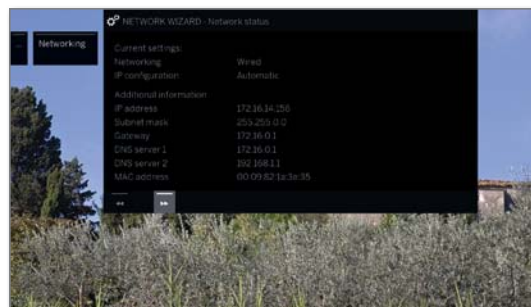

▶▶ Verder naar de volgende stap.

Veiligheidskennisgeving

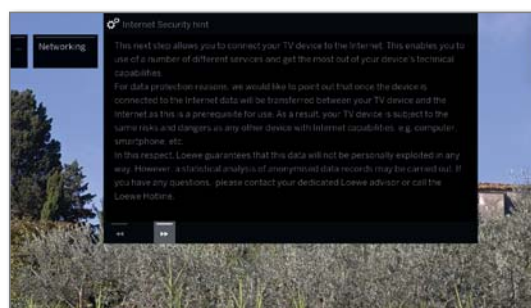

▶▶ Verder naar de volgende stap.

Netwerktogtoegang selecteren

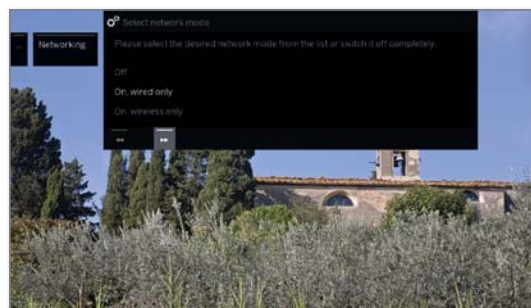

▼ ▲ Netwerktogtoegang selecteren.
Selecteer hoe u uw tv-toestel met het netwerk wilt verbinden.
OK Selectie bevestigen.

Uit Schakelt alle beschikbare netwerkadapters van uw tv-toestel uit.

Aan, alleen bij draadverbinding Toegang tot het internet is alleen mogelijk via een netwerkkabel. De draadloze toegang wordt gedeactiveerd.

Aan, alleen draadloos Toegang tot het internet is alleen mogelijk via WLAN. De toegang via een netwerkkabel wordt gedeactiveerd.

Afhankelijk van welke netwerkbediening (draadloos, met kabel) wordt gekozen, verschijnen vervolgens de overeenkomstige instellingen.

Configuratie van de ingebouwde LAN-adapter

Als netwerkbediening werd **een, uitsluitend met kabel** geselecteerd.

IP-
configuratie

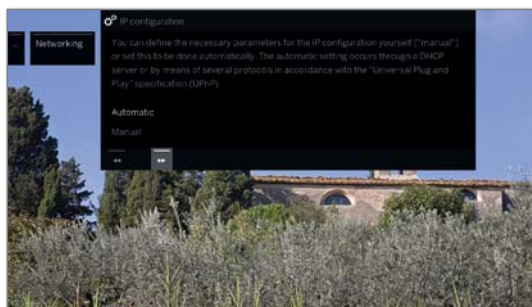

◀ ▶ Type **IP-configuratie** selecteren.

Automatisch Automatische configuratie van het IP-adres via DHCP-server of via meerdere protocollen overeenkomstig de UPnP-specificatie (inclusief DHCP).

Na de selectie **IP-configuratie – Automatisch**, verder naar netwerkstatus.

Manueel Voer uw vaste IP-adres met de hand in.

Wanneer onder **IP-configuratie manueel** werd geselecteerd:

Manuele IP-
configuratie

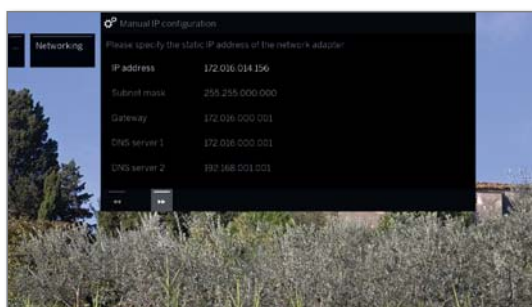

▲ ▼ IP-, subnet-masker-, Gateway- en DNS-server-adressen achtereenvolgens met de cijfertoetsen van de afstandsbediening invoeren.



▶▶ Verder naar **Netwerkstatus**.

Netwerk-
status

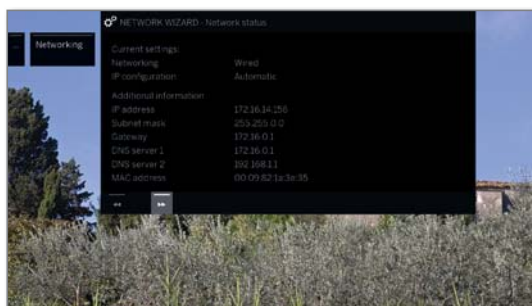

Nu ziet u opnieuw uw actuele netwerkstatus.

BACK: Assistent beëindigen.

Configuratie van de ingebouwde WLAN-Bridge-adapter

Als netwerkbediening werd **een, uitsluitend draadloos** geselecteerd. Het tv-toestel zoekt nu naar een draadloze router.

Basisstation-
selectie



Na beëindiging van het zoeken:

▲ ▼ Basisstation selecteren waarmee het tv-toestel verbinding moet maken.

OK Selectie bevestigen en verdere invoer van het WLAN-wachtwoord..

Wanneer het gewenste basisstation niet werd gevonden:



◀ ▶ ▲ **Opnieuw zoeken** markeren,

OK zoeken naar draadloze routers herhalen.



Oder:

◀ ▶ ▲ **Basisstation handmatig invoeren** markeren,

OK SSID van het gewenste basisstation manueel invoeren, bijv. wanneer de SSID van het basisstation niet wordt overgedragen.

WLAN-
wachtwoord

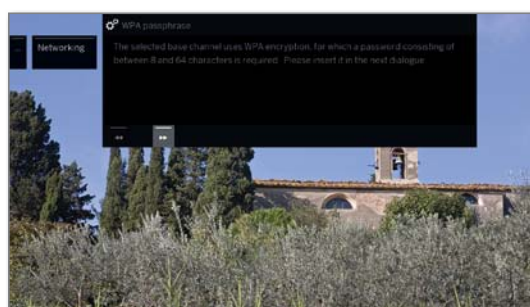

Het tv-toestel herkent automatisch de gebruikte codering en informeert u daarover. De ondersteunde coderingen kunt u vinden in het hoofdstuk **Technische gegevens**.

Indien uw draadloos netwerk ongecodeerd is: ga naar **IP-configuratie**.

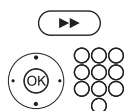

▶▶ verder naar wachtwoordinvoer.

WLAN-wachtwoord opgeven.

i Als u de WLAN-code niet kent, moet u contact opnemen met de netwerkbeheerder.



Bij WEP-codering vervolgens de

◀ ▶ **WEP-index** selecteren,

OK verder naar **IP-configuratie**.

◀ ▶ Type **IP-configuratie** selecteren.

Zie voor de verdere procedure van de netwerkwizard de linkerkolom onder **IP-configuratie**.

Verklaring van de instellingen in de netwerkstatus:

Netwerk	Toont het actuele verbindingstype (draadloos of bij draadverbinding).
IP-configuratie	De geldende toewijzingsmethode voor het IP-adres van uw tv-toestel (automatisch of manueel).
IP-adres	Uw huidige IP-adres.
Subnet-masker	(alleen bij IP-configuratie manueel) Uw manueel ingestelde subnet-masker-IP-adres
Gateway	Het IP-adres van de gateway.
DNS-server 1	Uw huidige DNS-server IP-adres.
DNS-server 2	Uw huidige tweede DNS-server IP-adres.
Netwerk-SSID	(alleen bij draadloze verbinding) De naam van uw netwerk.
MAC-adres (tv)	(alleen met draadverbinding) Geeft het vast in de hardware verankerde MAC-adres van de netwerkadapter met draadverbinding (LAN) van uw tv-toestel aan.
MAC-adres (WLAN)	(alleen bij draadloze verbinding) Geeft het vast in de hardware verankerde MAC-adres van de draadloze netwerkadapter (WLAN) van uw tv-toestel aan.
Verbindings-status	Verschaft u informatie over de actuele status van uw draadloze verbinding (instellingen bewaren, bezig met verbinden, aanmelding mislukt, basisstation niet bereikbaar, niet verbonden, verbinding gemaakt).
Verbindings-kwaliteit	Geeft de signaalsterkte in een percentage aan.

Proxyserver

In de proxyserverassistent stelt u uw tv-toestel in voor de verbinding met een thuisnetwerk met proxyserver.

- i** De meeste thuisnetwerken vereisen geen proxyserver.
- i** Wendt u bij onduidelijkheden in verband met de proxyserverinstellingen tot de administrator van uw thuisnetwerk.

Proxy-Server gebruiken

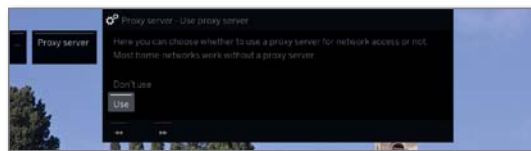

Vermeld of in uw thuisnetwerk een proxyserver wordt gebruikt.



◀ ▶ **gebruiken** of **niet gebruiken** markeren,

i De volgende instellingen worden alleen na het selecteren van **Gebruiken** opgeroepen.



▶▶ Verder naar de volgende stap.

Proxy-Server Name



▶▶ Verder naar de invoer van de proxyservernaam.

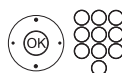

Vermeld hier de naam of het IP-adres van de gebruikte proxyserver.



▶▶ Verder naar de volgende stap.

Proxy-Port-Nummer

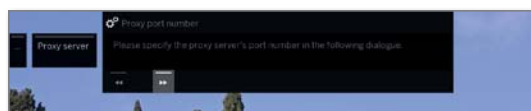

▶▶ Verder naar de invoer van het proxypoortnummer.

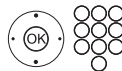

Hier voert u het netwerkpootnummer van de proxyserver in.



▶▶ Verder naar de volgende stap.

Proxy-Server Aanmelding

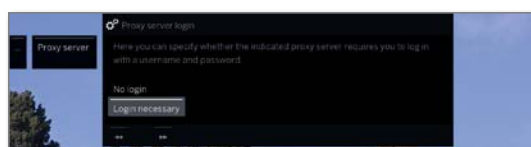

Geef aan of uw proxyserver een speciale aanmelding vereist.



◀ ▶ **Geen aanmelding** of **Aanmelding noodzakelijk** markeren,



▶▶ Verder naar de volgende stap.



Geef uw aanmeldingsgegevens voor de proxyserver aan.

i Gebruikersnaam en wachtwoord worden alleen na het selecteren van **Aanmelding noodzakelijk** opgeroepen.

Multimedia-instellingen

Onder deze menuoptie treft u alle verdere instellingen voor Audio, Video en Foto aan.

Menu Multimedia-instellingen oproepen

HOME

HOME: Weergave **Home** oproepen.



◀ ▶ ▲ ▼ **Systeeminstellingen** markeren,
OK systeeminstellingen oproepen.

▼ ▲ **Multimedia / Netwerk** markeren,
▶ naar volgende kolom wisselen.

▼ ▲ **Multimedia-instellingen** markeren,
▶ naar volgende kolom wisselen.



▼ ▲ Gewenste instelling selecteren.

Toelichtingen bij de instelmogelijkheden in het menu Multimedia-instellingen:

Autom. terugkeer naar muziekspeler

Automatische terugkeer naar de muziekspeler wanneer bij lopende weergave een ander dialoogvenster, bijv. de muziekselectie werd opgeroepen en er gedurende de ingestelde periode geen toets meer werd ingedrukt.

U kunt aangeven of en na welke periode u naar de muziekspeler terugkeert (selectiemogelijkheden **Nee**, **Na 1 min.**, **Na 5 min.**).

Home Automation

Onder dit menuonderdeel kunt u een legitimatie naar uw Home Automation Server zenden.

Menu Home Automation oproepen

HOME

HOME: Weergave **Home** oproepen.



◀ ▶ ▲ ▼ **Systeeminstellingen** markeren,
OK systeeminstellingen oproepen.

▼ ▲ **Multimedia / Netwerk** markeren,
▶ naar volgende kolom wisselen.

▼ ▲ **Home Automation** markeren,
▶ naar volgende kolom wisselen.



Instelmogelijkheden in het menu Home Automation:

Stuur SDDP herkenning

Hier kunt u een identificatie op het SDDP (Simple Device Discovery Protocol) overgebracht naar uw thuisnetwerk. Om uw TV-toestel in de lijst met apparaten van uw home automation server worden weergegeven.



Renderer

Hier kunt u toestaan dat externe apparaten per app op uw televisietoestel (Renderer) weergegeven worden om daar de inhoud weer te geven.

Menu Renderer oproepen

! Standaardinstelling: **aan**

HOME

HOME: Weergave **Home** oproepen.



◀ ▶ ▲ ▼ **Systeeminstellingen** markeren,
OK systeeminstellingen oproepen.

▼ ▲ **Multimedia / Netwerk** markeren,
▶ naar volgende kolom wisselen.

▼ ▲ **Renderer** markeren,
▶ naar volgende kolom wisselen.

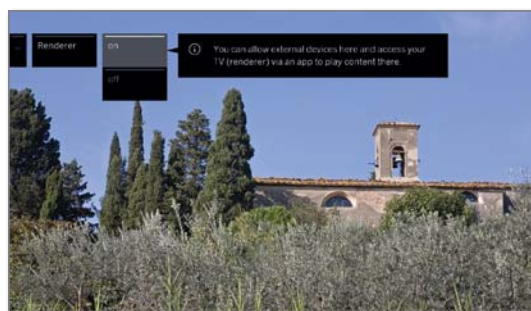

▼ ▲ Instelling **aan** of **uit** kiezen.
OK Selectie bevestigen.

Mobile Recording ⁽¹⁾

Met Mobile Recording hebt u de mogelijkheid opnamen vanaf andere apparaten op uw tv-toestel te programmeren.

Deze functie baseert zich hoofdzakelijk op een eenvoudige e-mailcorrespondentie. Is de functie Mobile Recording geactiveerd en ingesteld, dan vraagt het tv-toestel op regelmatige tijden naar een e-mailadres.

Wordt er via de **Loewe app** een opnamecommando verzonden, dan komt dit commando op een verbindingsserver terecht.

Van hieruit wordt een kort tekstbericht gestuurd naar het opgegeven e-mailadres. Het tv-toestel kan deze informatie lezen en een opname programmeren/starten.

I De **Loewe app** kunt u gratis voor iOS en Android in de App-Store downloaden.

I Het tv-toestel mag niet met een netschakelaar uitgeschakeld worden, omdat er dan geen opdrachten per e-mail kunnen worden verzonden.

I Het tv-toestel moet eveneens met internet zijn verbonden.

I De geprogrammeerde timer-opnamen van de functie Mobile Recording worden door het tv-toestel met de hoogste prioriteit behandeld. Zijn op hetzelfde tijdstip andere opnamen geprogrammeerd die binnen dezelfde opnameperiode liggen, dan worden deze door de nieuwe opname overschreven of wordt een deel van de opname afgebroken.

Instellingen Mobile Recording oproepen.

HOME

HOME: Weergave Home oproepen..



◀ ▶ ▲ **Systeeminstellingen** selecteren,
OK Systeeminstellingen oproepen.

▼ ▲ **Multimedia / Netwerk** selecteren,
▶ Naar volgende kolom wisselen.

▼ ▲ **Mobile Recording** selecteren,
OK oproepen.
Wizard voor Mobile Recording wordt gestart.

◀ ▶ **Functie actief** → **ja** selecteren.

◀ ▶ ▲ ▼ **E-mailaccount configureren** → **Automatisch / Manueel** selecteren.

Voer bij de selectie **E-mailaccount configureren** → **Manueel**, de instellingen van uw persoonlijke e-mailaccount in (zie rechterkolom).

Bij de selectie **E-mailaccount configureren** → **Automatisch** wordt de inbox van het systeem gebruikt. Het tv-toestel geeft in de volgende stap het e-mailadres en de veiligheidscode van de inbox van het systeem weer.

▶▶

▶▶ Verder naar de instelling van de opvraagtijden.



◀ ▶ ▼ ▲ Instellingen doorvoeren.

Instellingen opvraagtijden

Wanneer het tv-toestel in de standby-modus staat, kunt u de tijden bepalen waarop het tv-toestel de gedefinieerde inbox controleert op opnamecommando's.

Is het tv-toestel ingeschakeld of staat het in de snelstartmodus, dan geldt bovendien een vaste controle-intervaltijd van 10 minuten.

Controle- Hier kunt u vaststellen binnen welke periode het tv-
periode toestel de inbox controleert.

Controle- Hier kunt u vaststellen op welke tijdsintervallen
interval het tv-toestel de inbox in de aangegeven periode
controleert.

Start/Einde Hier worden de start- en eindtijden afhankelijk van
van controle- de opvraagperiode weergegeven.
periode

I Indien u de start/eindtijden van de opvraagperiode afzonderlijk aangeeft, dan moet u bij de opvraagperiode **Door gebruiker gedef.** kiezen.

In de laatste stap wordt gecontroleerd of op de ingevoerde gegevens het e-mailadres toegankelijk is. Bij een succesvolle test wordt de configuratie afgesloten.

Instellingen persoonlijk e-mailadres

Indien als e-mailadres de door het systeem gegenereerde inbox wordt geselecteerd, dan wordt het adres automatisch op de server aangemaakt. U hoeft geen verdere instellingen te maken.

Bij de selectie **E-mailaccount configureren** → **Manueel** moet u de fabrieksinstellingen aanpassen en de instellingen van uw persoonlijke e-mailaccount invoeren.

U kunt de benodigde parameters vinden onder de menupunten Instellingen/Opties van het door u gebruikte e-mailprogramma (bijv. Outlook, Thunderbird) of bij de provider van uw e-mailaccount.

Vereisten pagina 1:

E-mailadres:	tv-xxxxxxxxxx@loewe-dialogue.com
Accounttype:	POP3 of (IMAP)
Inkomende mail:	mail.loewe-dialogue.com
Uitgaande mail (SMTP):	mail.loewe-dialogue.com
Gebruikersnaam:	tv-xxxxxxxxxx@loewe-dialogue.com
Wachtwoord:	*****
Beveiligingspincode:	xxxx

Vereisten pagina 2:

Poort voor inkomende mail:	995 (POP3), 0 993 (IMAP)
Versleuteling inkomend verkeer:	'Nee', 'SSL', 'StartTLS'
Server vereist verificatie:	'Nee'
Poort voor uitgaande mail:	'25' (Nee), '587' (StartTLS), '465' (SSL)
Versleuteling uitgaand verkeer:	'Nee', 'SSL', 'StartTLS'
E-mail verwijderen van server:	'Nee'
Postvakinstellingen e-mail:	Terugzetten

Programmering op afstand via gewenste e-mailclient

Bij een handmatig e-mailaccount kunt u de programmering van de opname met elke gewenste e-mailclient uitvoeren.

De onderwerpregel van de e-mail moet de gedefinieerde viercijferige veiligheidspincode zijn, die de tijd en zender van de uitzending bevat:

PIN TIJD UITZENDING ZENDER

Voorbeeld: 1234 20:45 Das Erste HD
1234 8.45 pm Das Erste HD

De opnameprogrammering van een uitzending die op de huidige dag op het tijdstip **20:45** uur loopt, op de zender **Das Erste HD**. Een precieze weergave van start- en eindtijd van de uitzending is niet nodig.

I De zendernamen hoeft niet 100% nauwkeurig te zijn; de naam wordt met een bepaald algoritme vergeleken. Het is echter raadzaam de zendernamen als notitie in uw mobiele telefoon op te slaan.

Als de opnameperiode meer dan 24 uur in de toekomst ligt, moet bovendien de datum in de onderwerpregel worden weergegeven:

1234 04.09.2014 20:45 Das Erste HD
1234 09/04/2014 8.45 pm Das Erste HD

Men ontvangt ter bevestiging een antwoordmail van het TV-toestel op het adres van het handmatige e-mailaccount met de actuele lijst van de geprogrammeerde timeropnamen.

⁽¹⁾ Beschikbaarheid naargelang type toestel verschillend (zie hoofdstuk **Technische Gegevens - Apparatuureigenschappen** voor uw tv-toestel).

Bluetooth¹

Met de Bluetooth-functionaliteit kunt u uw tv-toestel draadloos verbinden met een audiobron die Bluetooth kan ontvangen, zoals smartphone, tablet enz., en de tv als weergave-apparaat gebruiken (Bluetooth Music Player).

Bij de koppeling van een Bluetooth-toetsenbord (Bluetooth Keyboard) kunt u uw tekens comfortabel invoeren om bijvoorbeeld naar uw favoriete artiest te zoeken.

- i** Het tv-toestel kan met meerdere Bluetooth-apparaten worden gekoppeld. Er is echter slechts één actieve koppeling tegelijk mogelijk.
- i** De afstand tussen uw tv-toestel en het Bluetooth-apparaat dient niet meer dan ca. 10 m (zichtverbinding) te zijn.
- i** Uw Bluetooth Audio-bron moet A2DP Standard ondersteunen.
- i** Uw Bluetooth-toetsenbord moet HID Standard ondersteunen.

Bluetooth-functie oproepen

HOME

HOME: Weergave **Home** oproepen.



◀ ▶ ▲ ▼ **Systeeminstellingen** selecteren,
OK systeeminstellingen oproepen.

▼ ▲ **Multimedia / Netwerk** selecteren,
▶ naar volgende kolom wisselen.

◀ ▶ **Bluetooth** selecteren,
OK oproepen.



Functie inschakelen

Hiermee activeert u de Bluetooth-functie van uw tv-toestel. Het tv-toestel is dan voor andere Bluetooth-apparaten zichtbaar.

i Standaardinstelling: **ja**.

Het zoeken naar Bluetooth-apparaten in de nabije omgeving start automatisch gedurende 2 min. Als er Bluetooth-apparaten beschikbaar zijn, worden deze in een lijst weergegeven.

Koppeling vanaf het tv-toestel



◀ ▶ ▲ ▼ Gewenste tv-toestel selecteren.

OK Gevonden apparaat koppelen. Voor het gekoppelde apparaat wordt een haakje geplaatst.

Voor het geval dat een code nodig is, genereert het tv-toestel een koppelingscode. Deze moet in het Bluetooth-apparaat ingegeven en event. nog bevestigd worden.

Verder naar Bluetooth Music Player, zie rechterkolom.

Kopplung vom Bluetooth-Gerät aus



Activeer de Bluetooth-functie van uw audiobron. Raadpleeg wanneer nodig de gebruiksaanwijzing van uw audiobron.

Bevestig evt. de Bluetooth-zoekfunctie van de audiobron. Er wordt alleen naar Bluetooth-apparaten in de directe omgeving van de audiobron gezocht.

Selecteer **loewetv_x** (apparaatnaam vanaf de fabriek, x staat voor de tekenreeks).

De apparaatnaam die bij de Bluetooth-zoekopdracht verschijnt, is in te stellen in de **Systeeminstellingen** onder **Multimedia/Netwerk** → **Netwerkinstellingen** → **Toestelnaam**.

Bevestig de voor de koppeling weergegeven code. Het Bluetooth-apparaat wordt met het tv-toestel gekoppeld.

Verder naar Bluetooth Music Player, zie hieronder.

Bluetooth Music Player

Om het tv-toestel als weergaveapparaat bij audiostreaming te gebruiken, moet uw smartphone, tablet (audiobron) met het tv-toestel zijn gekoppeld.

Na een succesvolle koppeling van uw audiobron kunt u de audioweergave op uw audiobron starten.

Het geluid wordt op het tv-toestel weergegeven.

i Voor sommige audiobronnen moet de verbinding expliciet worden geactiveerd voordat het afspelen van muziek op het tv-toestel mogelijk is.

Geluidssterkte-instelling bij Bluetooth Music Player

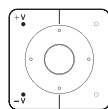

Met de toets **V+ / V-** op de afstandsbediening kan de geluidssterkte zoals gebruikelijk op het tv-toestel worden aangepast.

Per fabrikant/type van uw Bluetooth-apparaat kan de geluidssterkte ook direct op het weergaveapparaat worden ingesteld.

Indien u bij de Bluetooth-weergave met bijvoorbeeld geluidssterkte 60 naar uw muziek luistert, dan geldt deze geluidssterkte over het algemeen ook voor uw tv-geluid. We raden aan de geluidssterkte van de audiobron eerder hoog in te stellen en de werkelijke geluidssterkte met de afstandsbediening op het tv-toestel te regelen.

Geluid van het tv-toestel op een Bluetooth-koptelefoon weergeven

i Uw eindapparaat moet de A2DP Standard ondersteunen.

i Per fabrikant/type van uw Bluetooth-apparaat kan de geluidssterkte ook direct op het weergaveapparaat worden ingesteld.



De koppeling van de Bluetooth-koptelefoon vindt plaats zoals in de linkerkolom beschreven staat.

Na een succesvolle koppeling hoort u het tv-geluid draadloos via uw Bluetooth-koptelefoon.

Het volume voor de tv-luidsprekers en koptelefoon kan onafhankelijk van elkaar worden geregeld.

¹ Beschikbaarheid naargelang type toestel verschillend (zie hoofdstuk **Technische Gegevens - Apparatuureigenschappen** voor uw tv-toestel).

Bluetooth-toetsenbord (Bluetooth Keyboard)

Om een Bluetooth-toetsenbord als invoerapparaat te gebruiken, moet dit met het tv-toestel worden gekoppeld.

1 Menu Bluetooth-functie geopend.



◀ ▶ ▲ ▼ Gewenste tv-toestel selecteren.

OK Gevonden apparaat koppelen. Voor het gekoppelde apparaat wordt een haakje geplaatst.

Voor het geval dat een code nodig is, genereert het tv-toestel een koppelingscode. Gebruikt uw Bluetooth-apparaat de pincode 0000, dan vindt een automatische verbinding plaats. Indien uw Bluetooth-apparaat een andere code gebruikt, moet u deze op het Bluetooth-apparaat invoeren en evt. nog bevestigen.



Na een succesvolle koppeling kunt u alle tekens, die via het beeldschermtoetsenbord of de afstandsbediening worden ingevoerd, eenvoudig met uw Bluetooth-toetsenbord intoetsen.

De meeste functies van de afstandsbedieningstoetsen kunnen met het toetsenbord worden opgeroepen. In de tabel vindt u een overzicht van de toetsenfuncties.

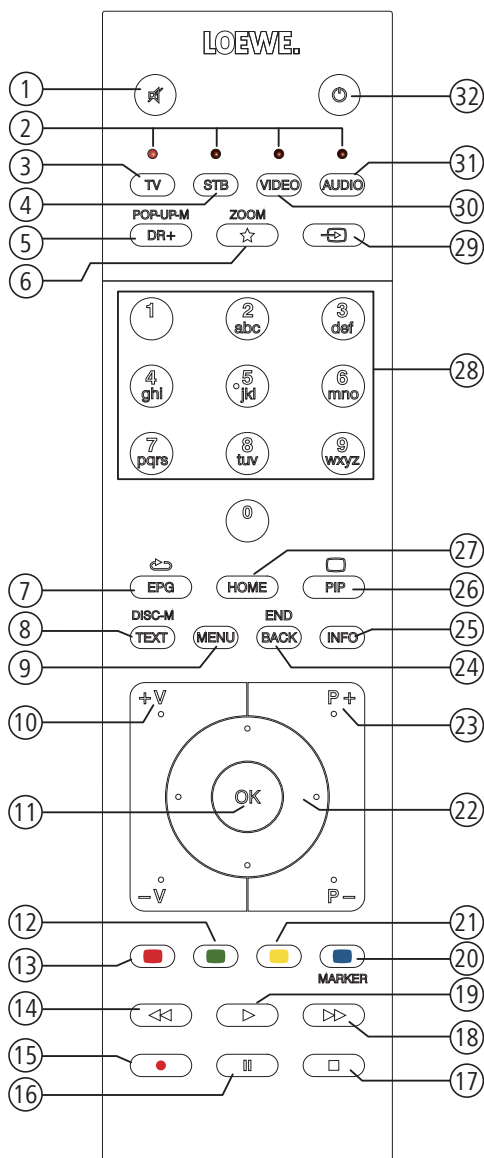

Toetstoewijzing

Nr.	Afstandsbediening	Toetsenbord
1	Toets Geluid aan/uit	-----
2	Toets TV	Alt + F
3	Toets STB	-----
4	Toets DR+	Alt + W
5	Toets Favorieten	Alt + Z
6	Toets EPG	Alt + E
7	Toets TEXT	Alt + T
8	Toets MENU	Alt + M
9	Toets V+	-----
10	Toets OK	Enter
11	Toets V-	-----
12	Groene toets	-----
13	Rode toets	-----
14	Toets ◀◀	-----
15	Toets RECORD	F5
16	Toets PAUSE	-----
17	Toets STOP	-----
18	Toets ▶▶	-----
19	Toets PLAY	-----
20	Blauwe toets	F4
21	Gele toets	F3
22	Cursortoetsen ◀ ▶ ▲ ▼	Pijltjestoetsen
23	Toets P+	-----
24	Toets BACK	Alt + ESC
25	Toets INFO	Alt + I
26	Toets PIP	-----
27	Toets HOME	Alt + A
28	Cijferstoetsen	0 ... 9
29	Toets WEB	Alt + H
30	Toets VIDEO	-----
31	Toets AUDIO	Alt + R
32	Toets aan/uit	-----

Amazon Alexa login

De mogelijkheid bestaat om uw Loewe-tv-toestel met de Amazon Alexa luidsprekers te verbinden en het tv-toestel via de stem te bedienen. Hiervoor gebruikt u de Loewe TV Skill in de Amazon Alexa App.

i De spraakbesturing van het Loewe-tv-toestel is momenteel alleen in Duitsland mogelijk.

i Het Loewe-tv-toestel en Amazon Alexa moeten zich in hetzelfde netwerk bevinden en geïnstalleerd zijn.

i Om de Loewe TV door Amazon Alexa automatisch te laten aanzetten, moet de snelstart-modus zijn geactiveerd (**stysteem-instellingen** → **bediening** → **snelstart-modus**).

i Bij het verbinden van het tv-toestel met Amazon Alexa vindt een gegevensuitwisseling tussen het tv-toestel en Amazon plaats. Verdere gebruiksvaardigheden voor Alexa en Alexa-toestellen vindt u op Amazon.de.

i Loewe garandeert tenminste dat persoonsgebonden gegevens niet voor andere doeleinden zullen worden gebruikt. Een statistische analyse van anonieme gegevens is echter mogelijk.

Amazon Alexa login opvragen

HOME

HOME: Overzicht **Home** opvragen.



◀ ▶ ▲ ▼ **Systeem-instellingen** selecteren,
OK systeem-instellingen opvragen.

▼ ▲ **Multimedia / netwerk** selecteren,
▶ in volgende kolom wisselen.

▼ ▲ **Amazon Alexa login** selecteren,

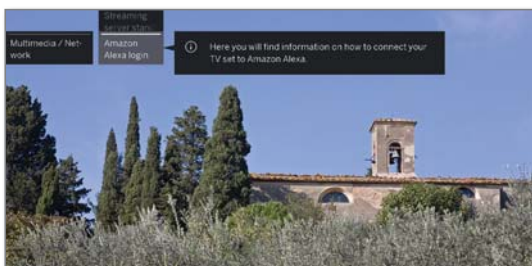

OK opvragen.



◀ ▶ **Accepteren** selecteren,
OK opvragen..

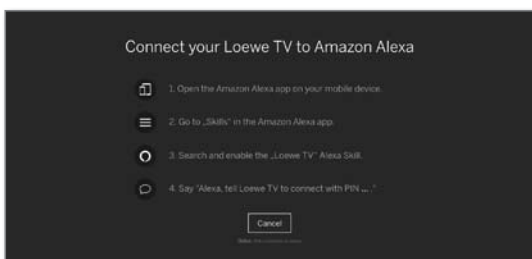

Tv-toestel met Amazon Alexa verbinden

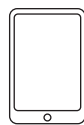

Start de Amazon Alexa App op uw smartphone.

Selecteer **Skills** in de Amazon Alexa App.

Vervolgens zoekt u de **Loewe TV**-Skill op en installeert deze.

Tv-toestel met Amazon Alexa bedienen

Zodra het tv-toestel met Amazon Alexa is verbonden kan de Loewe TV met het signaalwoord van de Alexa luidspreker in combinatie met **Zeg Loewe** worden bediend.

Alexa, zeg Loewe ...



... aan- / uitzetten.



... volume 30 / ... geluid uit / ... geluid aan.



... wat komt nu?
... wat komt hierna?



... op SBS6 / Kanaal 6 zetten.



... opname starten.



... open EPG / tv-programma.
... activeer stemafstandsbediening – Naar boven,
Links, Rechts, ...



... zoek, 'oktoberfest' op YouTube.
... zoek, 'Kronach' op Google.

Een actuele commandolijst voor de bediening van uw Loewe tv-toestel met behulp van Amazon Alexa, kunt u vinden op de website via de volgende URL:

<https://www.loewe.tv/de/plus/alexa>



Aansluitingen

In dit menu worden de instellingen voor de aansluiting van externe apparaten uitgevoerd.

i Het menupunt **Aansluitingen** is niet beschikbaar, zolang een geprogrammeerde timeropname actief is.

Menu Aansluitingen oproepen

HOME

HOME: Weergave **Home** oproepen.



◀ ▶ ▲ ▼ **Systeeminstellingen** markeren,
OK systeeminstellingen oproepen.

▼ ▲ **Aansluitingen** markeren,
▶ naar volgende kolom wisselen.

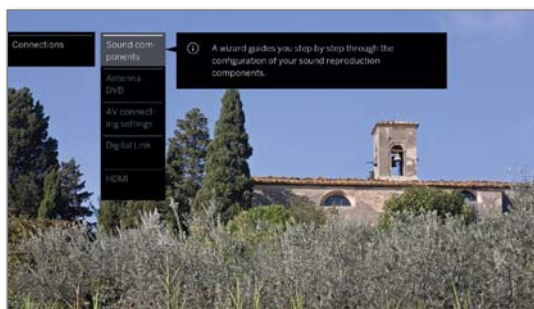

▼ ▲ Gewenste instelling selecteren.

Toelichtingen bij de instelmogelijkheden in het menu aansluitingen:

Geluidscomponenten De geluidscomponentenwizard helpt u bij het configureren van de componenten die worden gebruikt voor het weergeven van het tv-geluid.

Meer informatie kunt u vinden in hoofdstuk **Systeeminstellingen**, paragraaf **Aansluitingen – Geluidscomponenten**.

Antenne DVB Hier kunt u met de antenneassistent de parameters van de DVB-T- en de DVB-S instellen.

Meer informatie kunt u vinden in hoofdstuk **Systeeminstellingen**, paragraaf **Aansluitingen – Antenne DVB**.

Instellingen AV-aansluiting In Instellingen AV-aansluiting kunnen de parameters voor de AV-aansluitingen worden aangepast.

Meer informatie kunt u vinden in hoofdstuk **Systeeminstellingen**, paragraaf **Aansluitingen – Instellingen AV-aansluiting**.

Digital Link Hier worden alle instellingen voor Digital Link uitgevoerd.

Meer informatie kunt u vinden in hoofdstuk **Systeeminstellingen**, paragraaf **Aansluitingen – Digital Link**.

HDMI Hier kunt u de modi voor elke HDMI-aansluitingen in te stellen. U vindt hier ook de Spelletjesmodus.

Meer informatie kunt u vinden in hoofdstuk **Systeeminstellingen**, paragraaf **Aansluitingen – Spelletjesmodus**.

Geluidscomponenten

De geluidscomponentenwizard helpt u bij het configureren van de componenten die worden gebruikt voor het weergeven van het tv-geluid.

Uw tv-toestel is met een geïntegreerde multikanaal-audiodecoder uitgerust. Via de **DIGITAL AUDIO LINK**-interface¹ kunnen geluidssignalen met max. zes kanalen (5.1-Surround-Sound) worden weergegeven, onafhankelijk van het geluidssignaal van een extern toestel (dvd-speler, Blu-ray-speler) of van een DVB-zender afkomstig is.

Zie hoofdstuk **Technische gegevens** voor door de digitale audiodecoder ondersteunde geluidsformaten.

Geluidscomponentenwizard oproepen

I Zie voor informatie over de navigatie binnen de wizards het hoofdstuk **Algemene informatie omtrent bediening**.

I Sommige geluidscomponenten kunnen alleen worden geselecteerd, wanneer het betreffende apparaat op het tv-toestel is aangesloten.

HOME

HOME: Weergave **Home** oproepen.



◀ ▶ ▲ ▼ **Systeeminstellingen** markeren,
OK systeeminstellingen oproepen.

▲ ▼ **Aansluitingen** Selecteren,
▶ naar volgende kolom wisselen.

▲ ▼ **Geluidscomponenten** selecteren,
▶ naar volgende kolom wisselen.

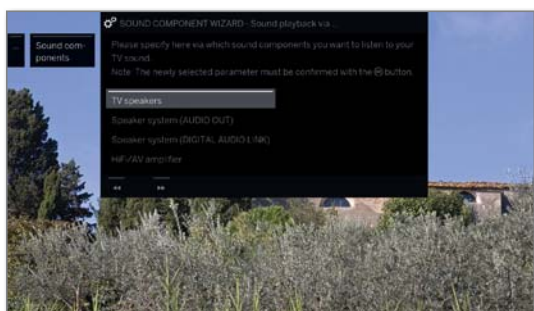

▲ ▼ Geluidscomponenten selecteren.
Zie de rechterkolom voor selecteerbare opties.
OK Selectie bevestigen.

▶▶

▶▶ Verder naar de volgende stap.

Geluidswaergave via...

Tv-luidsprekers Geluid via de ingebouwde tv-luidsprekers weergeven (fabrieksinstelling).
Met de selectie van de tv-luidsprekers wordt de wizard beëindigd.

Luidsprekersysteem (AUDIO OUT) Geluid via een luidsprekersysteem weergeven (aansluiting aan AUDIO OUT).

Hoe u een luidsprekersysteem aan AUDIO OUT aansluit, kunt u vinden in het hoofdstuk **Externe apparaten**, paragraaf **Luidsprekersysteem aansluiten (AUDIO OUT)**.

Hoe u een luidsprekersysteem aan AUDIO OUT configureert, kunt u vinden in het hoofdstuk **Systeeminstellingen**, paragraaf **Aansluitingen - Luidsprekersysteem instellen (AUDIO OUT)**.

I Indien een luidsprekersysteem aan AUDIO OUT aangesloten is en u wilt naar keuze de **tv-luidsprekers** terug, dan schakelt u de subwoofers van het luidsprekersysteem uit voordat u de selectie **tv-luidsprekers** uitvoert. Het geluidssignaal wordt aan de aansluiting AUDIO OUT in de selectie **tv-luidsprekers** op de maximaal ingestelde geluidsterkte weergegeven.

Luidsprekersysteem (DIGITAL AUDIO LINK)¹ Geluid via een luidsprekersysteem of actieve luidsprekers weergeven (aansluiting aan DIGITAL AUDIO LINK).

Hoe u een luidsprekersysteem aan DIGITAL AUDIO LINK aansluit, kunt u vinden in het hoofdstuk **Externe apparaten**, paragraaf **Luidsprekersysteem aansluiten (DAL)**.

Hoe u een actieve luidspreker aansluit, kunt u vinden in hoofdstuk **Externe apparaten**, paragraaf **Actieve luidspreker(s) aansluiten (DAL)**.

Hoe u een luidsprekersysteem aan DIGITAL AUDIO LINK configureert, kunt u vinden in het hoofdstuk **Systeeminstellingen**, paragraaf **Aansluitingen - Luidsprekersysteem instellen (DAL)**.

Hifi/AV-versterker Geluid via een externe analoge of digitale audioversterker weergeven.

Hoe u een HiFi/AV-versterker aansluit, kunt u vinden in hoofdstuk **Externe apparaten**, paragraaf **HiFi/AV-versterker aansluiten**.

Hoe u een HiFi/AV-versterker configureert, kunt u vinden in hoofdstuk **Systeeminstellingen**, paragraaf **Aansluitingen - HiFi/AV-versterker instellen**.

¹ Alleen bij toesteltypen met ingebouwde DAL-aansluiting (zie hoofdstuk **Technische Gegevens - Apparatuureigenschappen** voor uw tv-toestel).

Luidsprekersysteem instellen (AUDIO OUT)

Geluidsweggeve via... – Luidsprekersysteem (AUDIO OUT)

Geef hier aan dat u het tv-geluid via een luidsprekersysteem, dat aan AUDIO OUT aangesloten is, wenst te horen.

i Zie hoofdstuk **Algemene informatie omtrent bediening** voor informatie over de navigatie binnen de wizard.

i Het luidsprekersysteem (AUDIO OUT) werd in de geluidscomponentenwizard gekozen. U kunt dan zet de schakelaar van de subwoofer inschakelen.

Luidspreker aansluiten

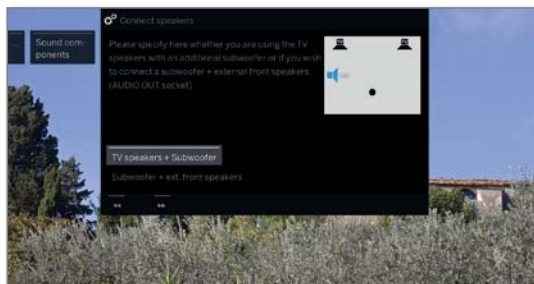

▲ ▼ **Tv-luidsprekers + subwoofer** of **Subwoofer + ext. frontluidspreker** selecteren.
OK Selectie bevestigen.

Geef hier aan of u de luidsprekers van het tv-toestel met een extra subwoofer of op een subwoofer met externe voorluidsprekers aan de AUDIO OUT-bus van het tv-toestel wilt bedienen.



▶▶ Verder met de desbetreffende selectie

Tv-luidsprekers + subwoofer

Subwoofer-niveau aanpassen



◀ ▶ Geluidsterkte van de subwoofers instellen.



▶▶ Wizard beëindigen.

De geluidscomponentenwizard voor het aansluiten en instellen van een luidsprekersysteem is daarmee voltooid.

Subwoofer + ext. frontluidspreker

TV-luidspreker(s) als center-luidspreker(s)



▲ ▼ Selecteer **ja**, als de ingebouwde TV-Luidspreker naast de externe luidsprekers aan moeten staan.

Als u hier **nee** selecteert, is het geluid van de TV-Luidspreker uitgeschakeld.

OK Selectie bevestigen.



▶▶ Verder naar **Volume van de ext. luidsprekers aanpassen**.

Volume van de ext. luidsprekers aanpassen

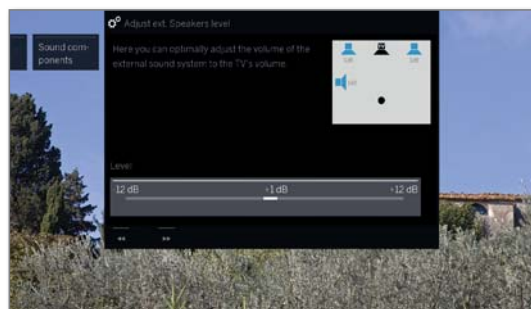

◀ ▶ Geluidsterkte van het ext. geluidssysteem optimaal aanpassen aan de tv-geluidsterkte.

i Via de bus AUDIO OUT wordt een breedbandsignaal voor geluid verzonden. Daarom verandert bij de geluidsterkte-instelling het niveau van de voorluidspreker en de subwoofer gelijkmatig.



▶▶ Wizard beëindigen.

De geluidscomponentenwizard voor het aansluiten en instellen van een luidsprekersysteem is daarmee voltooid.

Luidsprekersysteem instellen (DAL)¹

Geluidswaergave via... – Luidsprekersysteem (DIGITAL AUDIO LINK)

Geef hier aan dat u het tv-geluid via een luidsprekersysteem, dat aan Digital Audio Link aangesloten is, wenst te horen. Wanneer u actieve luidsprekers aansluit, dient u eveneens de instelling **Luidsprekersysteem (DIGITAL AUDIO LINK)** te gebruiken.

i Zie hoofdstuk **Algemene informatie omtrent bediening** voor informatie over de navigatie binnen de wizard.

i Wanneer een luidsprekersysteem voor het eerst wordt ingesteld, start de wizard met de stap **Frontluidsprekers aansluiten**.

i Het luidsprekersysteem (DIGITAL AUDIO LINK) werd in de geluids-componentenwizard gekozen.

Instelling/
wijziging

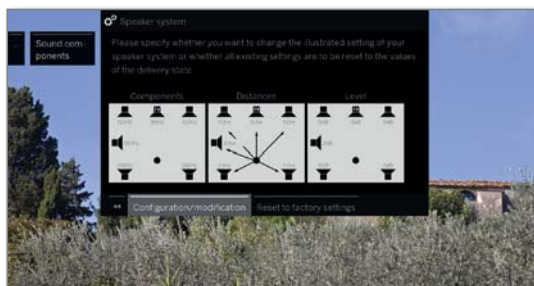

Wanneer u een luidsprekersysteem nieuw wilt inrichten of wilt wijzigen:



- ◀ ▶ **Instelling/wijziging** selecteren.
Als er nog niets werd ingesteld, worden de in de fabriek ingestelde waarden weergegeven en anders de als laatste ingestelde waarden.

OK Selectie bevestigen.

Instelling/
wijziging



- ▼ ▲ **Volledig** selecteren.

OK Selectie bevestigen.



- ▶▶ Verder naar aansluiting en instelling van de **Frontluidsprekers**.

Front-
luidsprekers
aansluiten

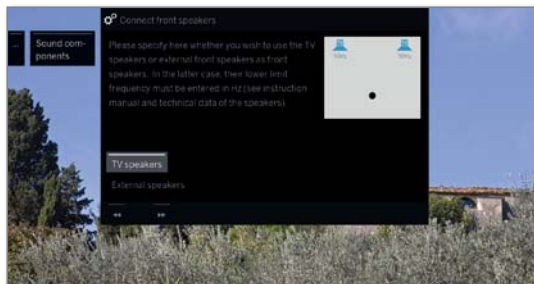

- ▲ ▼ **Externe luidsprekers** of **Tv-luidsprekers** selecteren.

OK Selectie bevestigen.



- ▼ Bij **Externe luidsprekers** naar de menuregel daaronder gaan en
- ◀ ▶ instappen van 10 Hz de **benedenlimietfrequentie** van de externe frontluidsprekers instellen.

i Kies voor een correcte instelling de beginwaarde van het frequentiebereik van de luidspreker (bijv. 50 Hz bij de vermelding "Frequentiebereik 50 - 20.000 Hz"). De waarde vindt u in de technische gegevens van de luidspreker.

i Indien nodig, kunt u de externe frontluidsprekers vervangen door de tv-luidsprekers. Kies in dat geval **Tv-luidsprekers**. Dan wordt het geluid door de frontluidsprekers overgedragen.



- ▶▶ Verder naar aansluiting en instelling van de **Surroundluidsprekers**.

Surround-
luidsprekers
aansluiten

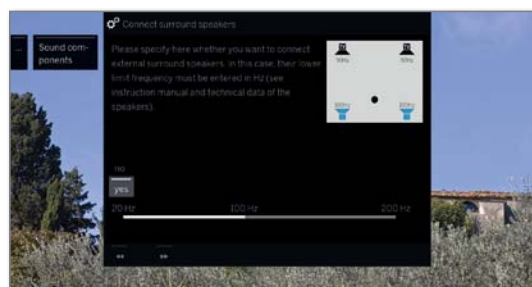

- ▼ ▲ **ja** of **Nee** voor externe surroundluidsprekers selecteren.

OK Selectie bevestigen.

Indien externe luidsprekers als surroundluidsprekers werd gekozen:

- ▼ Frequentiebalk selecteren,
- ◀ ▶ instappen van 10 Hz de **benedenlimietfrequentie** van de externe surroundluidsprekers instellen.

i Selecteer voor een correcte instelling de beginwaarde van het frequentiebereik van de luidspreker.



- ▶▶ Verder naar aansluiting en instelling van de **Centerluidsprekers**.

Center-
luidspreker
aansluiten

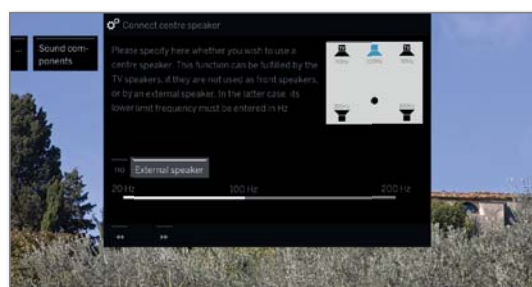

- ▲ ▼ Selecteer of de **Tv-luidsprekers** of een **Externe luidspreker** het centergeluid moet(en) weergeven, of selecteer **Nee**, wanneer er geen centerluidspreker wordt aangesloten.

OK Selectie bevestigen.

i Als er geen centerluidspreker wordt aangesloten, geven de frontluidsprekers ook het centergeluid weer.

Vervolg op de volgende pagina

¹ Alleen bij toesteltypes met ingebouwde DAL-aansluiting (zie hoofdstuk **Technische Gegevens - Apparatuureigenschappen** voor uw tv-toestel).



- ▼ Bij **Externe luidspreker** naar de menuregel daaronder gaan en
- ◀ ▶ instappen van 10 Hz de **benedenlimietfrequentie** van de externe frontluidsprekers instellen.

i Selecteer voor een correcte instelling de beginwaarde van het frequentiebereik van de luidspreker.



- ▶▶ Verder naar het aansluiten van de **Subwoofer**.

Subwoofer aansluiten

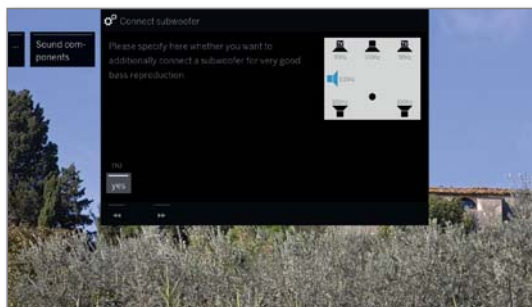

- ▼ ▲ **ja** of **Nee** selecteren voor subwoofer.
- OK** Selectie bevestigen.

i Als er geen subwoofer wordt aangesloten, geven de frontluidsprekers, voor zover mogelijk, de geluidsandelen weer die voor de subwoofer bestemd zijn.



- ▶▶ Verder naar de **Afstand tot de linker frontluidspreker**.

Afstand tot de linker frontluidspreker

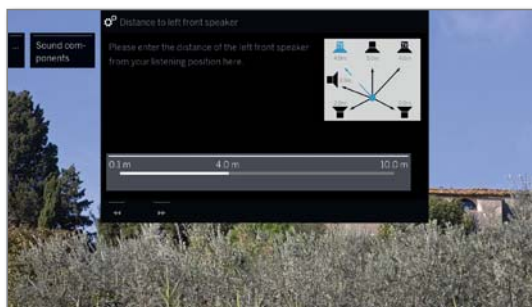

- ◀ ▶ In stappen van 10 cm de afstand van de linker-frontluidspreker tot uw luisterpositie instellen.

i Meet de afstanden telkens vanaf uw luisterpositie tot de front-, surround- en centerluidsprekers. De digitale audiodecoder berekent vooraf de vertragingstijden voor de luidsprekersignalen, zodat die gelijktijdig bij de luisteraar arriveren.



- ▶▶ Verder naar de telkens andere luidsprekers (rechter frontluidspreker, linker surroundluidspreker, rechter surroundluidspreker, centerluidspreker en subwoofer) en ook



- ◀ ▶ afstand instellen. De op dat moment gekozen luidspreker wordt blauw gemarkeerd.

Naar de instelling van de afstand voor de subwoofer.



- ▶▶ Verder naar **Luidsprekerniveau instellen**.

Luidsprekerniveau instellen



- ◀ ▶ Volume voor de luidspreker instellen.



- ▶▶ Verder naar de volgende luidspreker of naar ▲ ▼ luidsprekers manueel selecteren.

i Voor een evenwichtige geluidsweggeve moeten alle luidsprekers op hetzelfde volumenniveau worden ingesteld. In iedere luidspreker wordt er achtereenvolgens automatisch een geluidssignaal weergegeven. Stel alle luidsprekers vanuit uw luisterpositie in op eenzelfde relatieve geluidsterkte. De op dat moment gekozen luidspreker wordt blauw gemarkeerd.

Naar aanpassing laatste luidspreker.



- ▶▶ Verder naar **Subwoofer-fase**.

Subwoofer-fase

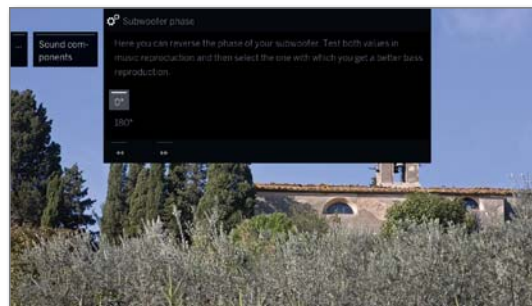

Zoek naar een zender met muziek of start de weergave van de muziek vanaf een dvd-speler.

- ▼ ▲ Test beide waarden (**0°** en **180°**) en kies de waarde waarbij u de bassen vanaf uw luisterpositie het beste kunt horen.

OK Selectie bevestigen.



- ▶▶ Wizard beëindigen.

De geluidscomponentenwizard voor het aansluiten en instellen van een luidsprekersysteem is daarmee voltooid.

HiFi/AV-versterker instellen

Geluidswaergave via... – HiFi/AV-versterker

De geluidscomponentenwizard maakt het mogelijk verschillende audioversterkers te configureren (stereoversterker, surroundversterker, analog of digitaal) met verschillende digitale geluidsformaten (Dolby Digital, MPEG en Stereo/PCM). Raadpleeg ook de gebruiksaanwijzing van de audioversterker.

i Zie hoofdstuk **Algemene informatie omtrent bediening** voor informatie over de navigatie binnen de wizard.

HOME

HOME: Weergave **Home** oproepen.



◀ ▶ ▲ ▼ **Systeeminstellingen** markeren,
OK systeeminstellingen oproepen.

▲ ▼ **Aansluitingen** Selecteren,
▶ naar volgende kolom wisselen.

▲ ▼ **Geluidscomponenten** selecteren,
▶ geluidscomponentenwizard oproepen.

Geluidswaergave via...

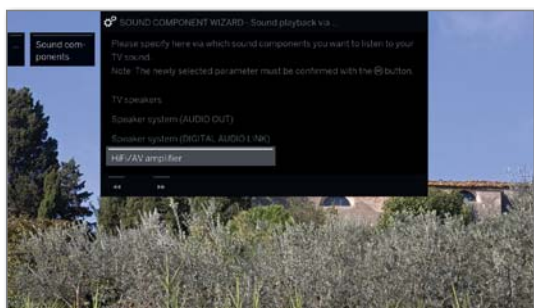

▼ ▲ **HiFi/AV-versterker** markeren.
OK Selectie bevestigen.



▶▶ Verder naar de volgende stap.

Wijze van geluidsoverdracht



▲ ▼ Selecteren of het geluid **digitaal** of **analoog** aan de versterker dient te worden overgedragen (zie rechterkolom):

OK Selectie bevestigen.

digitaal: verder bij **Klankformaten**.
analoog: verder bij **Versterkertype**.

Klankformaten

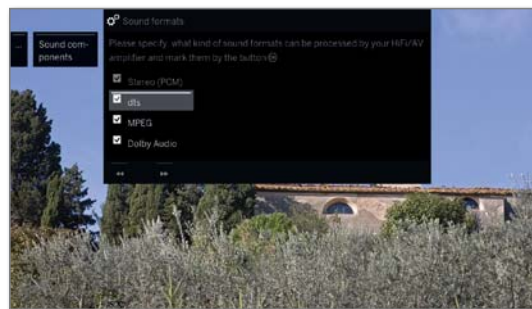

▼ ▲ Selecteer de geluidsformaten die met de digitale versterker gedecodeerd kunnen worden (zie de gebruiksaanwijzing van de gebruikte versterker).

OK Klankformaat overnemen.



▶▶ Verder naar de volgende stap.

Type versterker

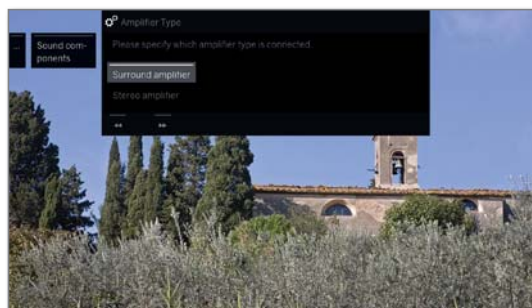

▼ ▲ Selecteer de versterker die u heeft aangesloten.
OK Selectie bevestigen.



▶▶ Wizard beëindigen.

Antenne DVB

Hier kunt u instellingen voor de DVB-T-antenne uitvoeren, alsmede de antenneassistent voor de DVB-S-antenne oproepen.

Antenne DVB oproepen

HOME

HOME: Weergave **Home** oproepen.



◀ ▶ ▲ ▼ **Systeeminstellingen** markeren,
OK systeeminstellingen oproepen.

▼ ▲ **Aansluitingen** markeren,
▶ naar volgende kolom wisselen.

▼ ▲ **Antenne DVB** markeren,
▶ naar volgende kolom wisselen.

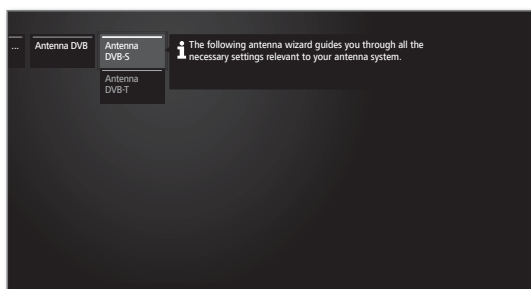

▼ ▲ Gewenste instelling selecteren,
▶ oproepen.

Toelichtingen bij de instelmogelijkheden in het menu Antenne DVB:

Antenne DVB-S Hier start de antenneassistent die u door de instellingen van de DVB-S-antenne leidt. De instellingen van de DVB-S-antenneassistent werden reeds uitgelegd tijdens de eerste ingebruikname.

Antenne DVB-T Hier kunt u instellen of uw DVB-T-antenne voedingsspanning nodig heeft.

Antennes met een geïntegreerde versterker vereisen voedingsspanning op de antennekabel. Kies in dat geval **Voedingsspanning 5 V** en bevestig met **OK**. Kies anders **Geen voedingsspanning** en bevestig ook met **OK**.

DVB-T-antenne positioneren/richten

Indien u met een kamerantenne één of meerdere DVB-T-zenders met beeld- en geluidsstoringen ontvangt, dient u de antenne ergens anders te plaatsen en anders te richten.

Zoek online informatie via welke kanalen de DVB-T-zender in uw regio worden uitgezonden.

Er wordt een DVB-T-zender ontvangen en die is geselecteerd. Manueel zoeken oproepen (zie hoofdstuk **Systeeminstellingen**, paragraaf **Zenders – Manueel zoeken tv/radio**).

De signaalbron staat door de zendervoorkeuze al op DVB-T. Positioneer en richt de antenne zo dat u maximale waarden bereikt voor **C/N** en **Level**.

DVB-T-zenders achtereenvolgens zoeken en waarden voor **C/N** en **Level** vergelijken. Positioneer/richt de antenne ten slotte voor de zwakste zender, zodat er maximale waarden voor **C/N** en **Level** worden bereikt. De waarde voor **BER** dient, indien mogelijk, laag te zijn.

Vervolgens voert u een automatische zoekactie voor alle DVB-T-zenders uit.

Instellingen AV-aansluiting

In het menu Instellingen AV-aansluiting kunnen de parameters voor de AV-aansluitingen worden aangepast.

Menu Aansluitingen oproepen

HOME

HOME: Weergave **Home** oproepen.



◀ ▶ ▲ ▼ **Systeeminstellingen** markeren,
OK systeeminstellingen oproepen.

▼ ▲ **Aansluitingen** markeren,
▶ naar volgende kolom wisselen.

▼ ▲ **Instellingen AV-aansluiting** markeren,
▶ naar volgende kolom wisselen.

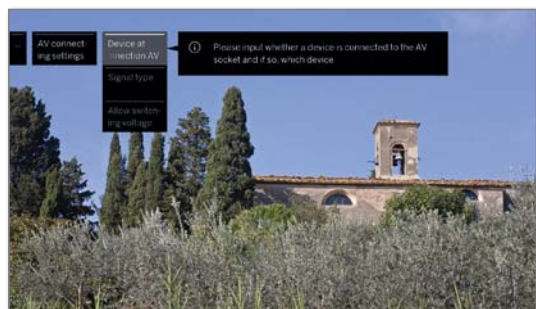

▼ ▲ Gewenste instelling selecteren,
▶ oproepen.

Toelichtingen bij de instelmogelijkheden in het menu AV-aansluiting:

Apparaat op aansluiting AV Hier geeft u aan of een toestel, en indien ja, welk toestel, op de **AV**-ingang werd aangesloten.

Signaaltype Hier stelt u het signaaltype in van het op AV aangesloten apparaat. U kunt eventueel om informatie aan uw speciaalzaak vragen.

Schakelspanning toelaten Wanneer deze functie is geactiveerd, worden beeld en geluid van een op **AV** (niet op **AVS**) aangesloten extern apparaat bij het starten van de weergave direct op alle tv-zenderplaatsen weergegeven, wanneer het externe apparaat een schakelspanning afgeeft.

Digital Link

In het menu Digital Link voert u verdere instellingen in voor de comfortabele koppeling van externe apparaten met het tv-toestel.

Menu Digital Link oproepen

HOME

HOME: Weergave **Home** oproepen.



◀ ▶ ▲ ▼ **Systeeminstellingen** markeren,
OK systeeminstellingen oproepen.

▼ ▲ **Aansluitingen** markeren,
▶ naar volgende kolom wisselen.

▼ ▲ **Digital Link** markeren,
OK Digital Link oproepen.

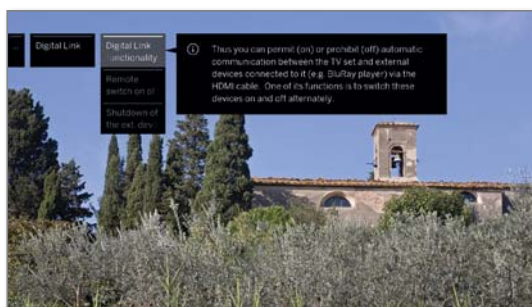

▼ ▲ Gewenste instelling selecteren,
▶ oproepen.

Toelichtingen bij de instelmogelijkheden in het menu Digital Link:

Digital Link HD - functionaliteit Hiermee kunt u de automatische communicatie via de HDMI-kabel tussen het tv-toestel en aangesloten, externe apparaten (bijv. BluRay-player) toestaan of voorkomen. Deze zorgt o.a. voor het afwisselend in- en uitschakelen van deze apparaten.

afstands- inschakeling van het tv-toestel Hier kunt u selecteren of het tv-toestel automatisch uit de stand-by-modus moet schakelen, wanneer apparaten, die aan HDMI- of AV-ingangen zijn aangesloten en die geschikt zijn voor **Digital Link HD** of **Digital Link Plus**, de weergave starten of dat er een schermmenu wordt weergegeven.

I Het menu-item alleen selecteerbaar als bij **Digital Link HD - Functionaliteit** → **aan** werd gekozen.

Uitschakelen van het ext. apparaat via TV toets Hier kunt u kiezen of het weergegeven externe **Digital Link HD** het toestel automatisch uitschakelt, direct terugkeert naar tv of naar een ander AV-kanaal wisselt.

I Het menu-item alleen selecteerbaar als bij **Digital Link HD - Functionaliteit** → **aan** werd gekozen.

HDMI

In het menu HDMI voert u verdere instellingen voor de HDMI-aansluitingen uit.

Menu HDMI oproepen

HOME

HOME: Weergave **Home** oproepen.



◀ ▶ ▲ ▼ **Systeeminstellingen** markeren,
OK systeeminstellingen oproepen.

▼ ▲ **Aansluitingen** markeren,
▶ naar volgende kolom wisselen.

▼ ▲ **HDMI** markeren,
OK HDMI oproepen.

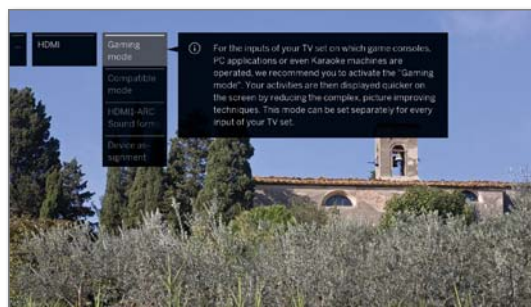

▼ ▲ Gewenste instelling selecteren,
▶ oproepen.

Toelichtingen bij de instelmogelijkheden in het menu Digital Link:

Spelletjes- modus Voor die ingangen van uw tv-toestel waarop spelconsoles, pc-toepassingen of karaoketoepassingen worden aangesloten, is het raadzaam om de **Spelletjesmodus** te activeren.

Daardoor worden dergelijke toepassingen sneller op het scherm weergegeven door het uitschakelen van omslachtige beeldverbeterende technieken.

Deze modus kan voor iedere ingang van uw tv-toestel afzonderlijk worden ingesteld.

U herkent AV-aansluitingen met ingestelde game-modus aan het symbool achter de naam van de aansluiting. In de uitgebreide zenderlijst wordt bij het filteren op de AV-lijst een dubbelsteensymbool achter de betreffende AV-ingang weergegeven.

Compatibele modus In dit menu-item kunt u de „compatibiliteitsmodus“ te activeren. Het optimaliseert de communicatie met oudere HDMI-apparaten.

Voor het gebruik van HDMI-apparaten van de nieuwste generatie modus uitschakelen.

I Bij SL4xx-toestellen is de compatibele modus voor de aansluitingen HDMI 1-3 vanuit de fabriek geactiveerd.

HDMI1-ARC geluidsformaat Hier kunt u instellen of het geluid van de tv-sigitaal altijd wordt geleverd als PCM (2-kanaals) of in de best mogelijke audio-indeling (Optimal) het aangesloten apparaat is verkrijgbaar bij de HDMI1.

Apparaat-toewijzing Hier stelt u de modi voor de afzonderlijke HDMI-aansluitingen voor speciale apparaten in.

Extra's

De **Extra's** bevatten aanvullende functies en instellingen (bijv. Uitrusting van het toestel, Erste ingebruikneming herhalen, CA-module-instellingen).

Extra's oproepen

HOME

HOME: Weergave **Home** oproepen.



◀ ▶ ▲ ▼ **Systeeminstellingen** markeren,
OK systeeminstellingen oproepen.

▲ ▼ **Extra's** markeren,
▶ naar de volgende kolom wisselen.

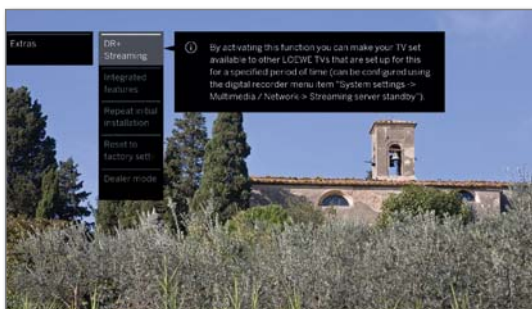

▼ ▲ Gewenste instelling selecteren,
▶ oproepen.

Toelichting op de subopties van Extra's

DR+ Streaming¹ Tv-toestel in een uitgebreidere stand-bymodus (serverfunctie) uitschakelen (zie rechterkolom).

Uitrusting van het tv-toestel Informatie over de technische uitrusting van het tv-toestel oproepen (zie volgende pagina).

Eerste ingebruikneming herhalen U kunt de eerste ingebruiknaam te allen tijde opnieuw uitvoeren. U wordt door de verschillende menu's geleid, waar onder meer het zoeken en opslaan van tv-/radioprogramma's automatisch plaatsvindt.

Let op: Alle opgeslagen programma's en alle opgestelde persoonlijke lijsten worden dan gewist!

i Als een kinderslot werd ingesteld, dient voor het herhalen van de eerste ingebruiknaam het geheime nummer te worden ingevoerd.

Fabrieksinstellingen herstellen Verschillende instellingen op de fabrieksinstellingen terugzetten (zie volgende pagina).

CA-module [name] Instellingen voor uw CA-module uitvoeren.
i De menuoptie verschijnt alleen, wanneer er ten minste één CA-module is aangesloten.

i De precieze naam van de menuoptie en de beschikbare subopties zijn afhankelijk van uw CA-module(s).

Meer informatie, zie hoofdstuk **Systeeminstellingen**, paragraaf **Extra's – Conditional Access-module**.

Winkelmodus Hier kunt u de winkel-modus (de)activeren.
Meer informatie, zie hoofdstuk **Systeeminstellingen**, paragraaf **Extra's – Winkel-modus**.

DR+ Streaming¹

Met het uitschakelen van een vrijgegeven tv-toestel wordt de vrijgave en daarmee de toegang tot dit DR+-archief in het netwerk beëindigd.

Uw tv-toestel kan echter ook in een uitgebreide stand-bymodus worden geschakeld om het DR+ archief ook in uitgeschakelde toestand vrij te geven (serverfunctie).

DR+ Streaming oproepen

HOME

HOME: Weergave **Home** oproepen.



◀ ▶ ▲ ▼ **Systeeminstellingen** markeren,
OK systeeminstellingen oproepen.

▲ ▼ **Extra's** markeren,
▶ naar de volgende kolom wisselen

▲ ▼ **DR+ Streaming** markeren.
OK bevestigen.



Het tv-toestel wordt na korte tijd in de uitgebreide stand-by-modus gezet.

Het DR+-archief wordt nu in het netwerk vrijgegeven gedurende de tijdspanne die in de DR+ Streaming-instellingen werd ingesteld.

De instelling van de tijdsspanne kunt u vinden onder **Systeeminstellingen** → **Multimedia/Netwerk** → **Streamingserverbeschikbaarheid**.

Na afloop van de vooraf ingestelde tijdsspanne schakelt het tv-toestel naar de „normale“ stand-bymodus.

¹ Alleen bij toesteltypen met ingebouwde vaste schijf (zie hoofdstuk **Technische Gegevens - Apparatuureigenschappen** voor uw tv-toestel).

Uitrusting van het tv-toestel

Hier krijgt u informatie over de technische uitrusting van het tv-toestel.

i De exacte productnaam vindt u op het typeplaatje op de achterkant van het toestel.

Uitrusting van het tv-toestel oproepen

HOME

HOME: Weergave **Home** oproepen.



◀ ▶ ▾ ▹ **Systeeminstellingen** selecteren,
OK systeeminstellingen oproepen.

▲ ▾ **Extra's** selecteren,
▶ naar volgende kolom wisselen.

▲ ▾ **Uitrusting van het tv-toestel** selecteren,
OK Uitrusting van het tv oproepen¹.

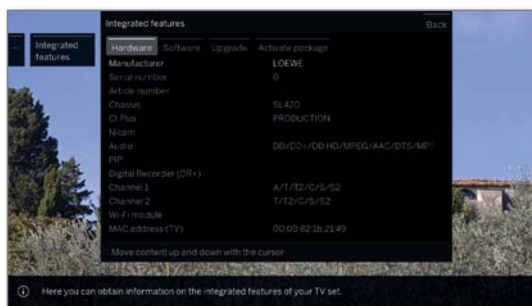

◀ ▶ ▲ ▾ **Categorie** (bijv. hardware, software etc.)
selecteren,
▲ ▾ naar wens inhoud op/neeer bewegen.

Hardware	Onder het punt Hardware vindt u het artikel- en serienummer van uw tv-toestel, het MAC-adres en het chassistype met alle aanwezige hardwarecomponenten.
Software	Onder het punt Software worden de huidige softwareversie en de geïnstalleerde softwarefuncties van uw tv-toestel weergegeven.
Upgrade	Onder het punt Upgrade vindt u de geïnstalleerde softwarefeatures met de bijbehorende status. Geactiveerd: softwarefeature is geïnstalleerd en kan worden gebruikt. Niet geactiveerd: softwarefeature is geïnstalleerd, kan echter niet worden gebruikt.
Pakket activeren	Onder het onderdeel Pakket activeren kunt u een ontvangen activeringscode invoeren om nieuwe functies te activeren, voor zover deze beschikbaar zijn.

Fabrieksinstellingen herstellen

Hier kunt u verschillende instelling op de fabriekswaarden terugzetten.

Fabrieksinstellingen herstellen oproepen

HOME

HOME: Weergave **Home** oproepen.



◀ ▶ ▾ ▹ **Systeeminstellingen** selecteren,
OK systeeminstellingen oproepen.

▲ ▾ **Extra's** selecteren,
▶ naar volgende kolom wisselen.

▲ ▾ **Fabrieksinstellingen herstellen** selecteren,
OK oproepen.

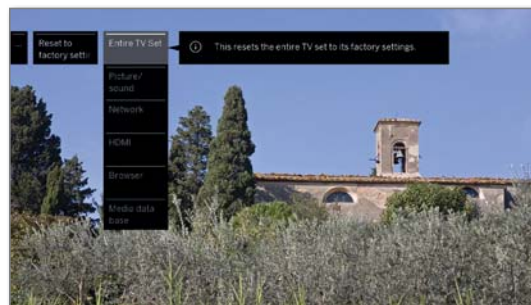

▲ ▾ **Categorie** selecteren die u wilt terugzetten.
OK oproepen.

◀ ▶ **Resetten starten** selecteren.
OK oproepen.

Hele tv-toestel	Hiermee wordt het gehele tv-toestel op de fabriekswaarden teruggezet. Door het terugzetten van het hele tv-toestel op de fabriekswaarden worden alle door u gemaakte instellingen en alle opgeslagen zenders gewist. Opgeslagen opnames in het DR-archief worden niet gewist. Hierna volgt een nieuwe eerste ingebruiknaam van het toestel (zie hoofdstuk Eerste ingebruiknaam).
Beeld/klank	De actuele beeld- en geluidsparameters van uw tv-toestel worden gewist en op de fabriekswaarden teruggezet.
Netwerk	De actuele netwerkinstellingen van uw tv-toestel worden gewist en op de fabriekswaarden teruggezet.
HDMI	De HDMI-instelling wordt op de fabrieksinstelling teruggezet.
Browser	De actuele browserinstellingen van uw tv-toestel worden gewist en op de fabriekswaarden teruggezet. Alle in de loop van het gebruik opgeslagen gegevens worden gewist.
Media-database	Uw huidige media-database wordt gewist omdat de database opnieuw wordt geïntialiseerd. Daarna wordt de informatie van de verwisselbare schijf (USB) en event. het DR+ archief opnieuw ingelezen. Het systeem voert daarna automatisch een systeem-reset uit.

¹ De weergegeven afbeeldingsgrafiek dient slechts ter voorbeeld. Per toesteltype kunnen de beschikbare hardware/software-onderdelen verschillen.

Winkel-modus

Hier kunt u een winkel-modus activeren die automatisch een presentatie van een USB-stick of een harddisk afspeelt.

Winkel-modus opvragen

HOME

HOME: Weergave **Home** oproepen.



◀ ▶ ▲ ▼ **Systeeminstellingen** markeren,
OK systeeminstellingen oproepen.

▲ ▼ **Extra's** markeren,
▶ naar de volgende kolom wisselen

▲ ▼ **Winkel-modus** markeren.

OK bevestigen..



▲ ▼ **aan** of **uit** selecteren.

OK opvragen.

Door de instelling **aan** treden de volgende functies in werking:

Na het inschakelen van de netschakelaar, wordt het tv-toestel automatisch ingeschakeld.

Indien een usb-stick met een presentatie ingestoken is, start deze na 5 minuten zonder bediening automatisch in een doorlopende presentatie.

Is dat niet het geval, dan wordt er gezocht naar een vaste schijf met een presentatie en indien aanwezig, wordt deze doorlopend afgespeeld.

Alle instellingen worden na 5 minuten naar de standaardinstellingen van de verkoop-modus gezet.

Door op een willekeurige toets op de afstandsbediening te drukken, wordt de presentatie gestopt.

Na een periode van inactiviteit van 5 minuten, begint de presentatie opnieuw.

Deze modus is bedoeld voor gebruik in de winkel.

¹ Het afspelen van presentaties vanaf de ingebouwde harddisk (naargelang type toestel) wordt mogelijk gemaakt met een latere softwareupdate.

Common Interface (CI/CI Plus)

Common Interface, ook wel CI genoemd, is een interface in het tv-toestel, waarin een Conditional Access Modul (CA-module, zie rechterkolom) kan worden ingebracht.

De CA-module en de Smart Card van een bijbehorende PayTV-aanbieder maken de ontvangst van gecodeerde zenders mogelijk.

CI Plus is een verdere ontwikkeling van de DVB Common Interfacestandaard. CI Plus-sleuven zijn in principe neerwaartscompatibel met de vorige CI-standaard, d.w.z. CA-modules en Smart Cards die voldoen aan de vorige CI-standaard, kunnen verder worden gebruikt in CI Plus-sleuven voor zover de programma-aanbieder dat toestaat.

Programma-aanbieders die de CI Plus-standaard gebruiken, kunnen verschillende rechten verlenen voor hun uitgezonden uitzendingen. Zo kan bijvoorbeeld het opnemen of het achteraf bekijken van een gecodeerde uitzending worden beperkt of geheel verboden door de programma-aanbieder. In geval van dergelijke bepalingen gelden die dan ook voor uitgesteld televisiekijken.

Wanneer u een dergelijke uitzending wenst op te nemen, wordt u daarop gewezen aan de hand van een schermmelding. De opname wordt in een dergelijk geval wel uitgevoerd (het overeenkomstige item verschijnt in het DR+ archief), maar het achteraf bekijken van de uitzending is dan weliswaar, afhankelijk van de programma-aanbieder, niet meer of slechts voor korte tijd mogelijk. Een mogelijke, door tijd beperkte weergave wordt u ook via de betreffende optie in het DR+ archief getoond.

i Alle hier genoemde beperkingen worden door de aanbieder van de programma's ingesteld. Het tv-toestel zal de door de programma-aanbieder ingestelde signalering uitsluitend neutraal evalueren.

Verder kan het kopiëren van beschermde uitzendingen door programma-aanbieders worden verboden.

Wanneer u een CI Plus-beschermde uitzending wenst op te nemen, die door de programma-aanbieder werd voorzien van een kinderbeveiliging, is het in sommige gevallen nodig de kinderbeveiligings-PIN van de CA-module bij het programmeren van de gegevens in te voeren. De pincode ter bescherming van de jeugd kan ook in het tv-toestel worden opgeslagen. Voor het later bekijken van de uitzending dient u dan de geheime code van het tv-toestel in te voeren.

Software-update bij CI Plus-compatibele CA-modules

Voor de software van uw CA-module kan er van tijd tot tijd nieuwe besturingssoftware beschikbaar zijn. Er bestaan twee soorten software-updates.

Aanbevolen update:

Er verschijnt een verwijzing naar een beschikbare update. U kunt die hetzij uitvoeren hetzij negeren. Wanneer u de update niet uitvoert, verschijnt de verwijzing naar de beschikbare update regelmatig opnieuw.

Gedwongen update:

Er verschijnt een verwijzing naar een beschikbare update. De module decodeert niet meer tot de update correct werd uitgevoerd.

Conditional Access-module (CA-module)

Om gecodeerde digitale zenders te kunnen ontvangen moeten een Conditional Access-module (CA-module) en een Smart Card in de CI-sleuf van uw tv-toestel worden gebruikt.

De CA-module en de Smart Card worden niet bij het tv-toestel geleverd. U kunt ze normaal verkrijgen bij uw speciaalzaak. Loewe geeft geen garantie voor het functioneren van de CA-module.

De CA-module moet bij het eerste gebruik eerst door het tv-toestel worden herkend en ingesteld. Daarom kan het tot één minuut duren alvorens de decodering bij het eerste gebruik start.

Smart Card in de CA-module schuiven

Schuif de Smart Card tot de aanslag in de CA-module. De kaartzijde met de goudkleurige contactchip moet naar de bredere zijde van de inschuifopening (zie afbeelding) gericht zijn. Let daarbij op de pijl die zich op de Smart Card bevindt.

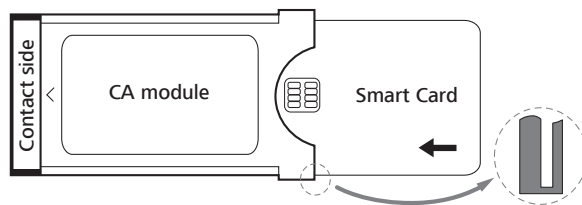

CA-module in de CI-sleuf van het tv-toestel schuiven

i Schakel het tv-toestel uit met de netschakelaar.

Verwijder de afdekking op de achterzijde van het toestel.

Schuif de CA-module voorzichtig met de contactzijde naar voren in één van beide ¹ CI-slots. Oefen niet teveel druk uit. Let erop dat de module niet verdraait. Schuif de CA-module tot de aanslag in de slot.

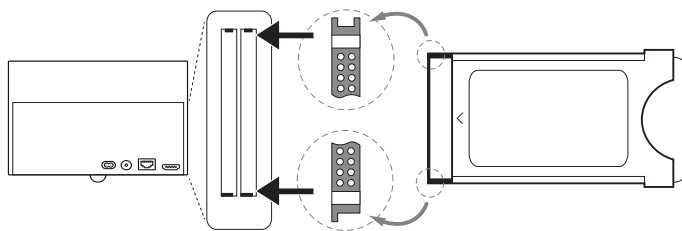

Sluit vervolgens de zijdelingse afdekking.

Verhelpen van storingen (CA-module)

Wanneer er zich bij het gebruik van de CA-module problemen zouden voordoen, kan het volgende helpen:

Schakel het tv-toestel in stand-by. Verwijder de CA-module uit het tv-toestel. Schakel het tv-toestel helemaal uit. Wacht enkele seconden. Steek de CA-module weer in het tv-toestel. Schakel het tv-toestel weer in.

Mocht het wederom tot storingen leiden, dan krijgt u middels de tweecijferige foutcode (alleen bij CI Plus-geschiedte CA-modules) meer informatie. De tabellen met de foutcodes vindt u in het hoofdstuk **Overigen**, paragraaf **Foutcodes CA-module**.

In geval van twijfel neemt u contact op met uw dealer.

¹ Beschikbaarheid naargelang type toestel verschillend (zie hoofdstuk **Technische Gegevens - Apparatuureigenschappen** voor uw tv-toestel).

Gecodeerde zenders zoeken

Indien bij de eerste ingebruikname geen zoekopdracht naar de gecodeerde zender plaatsvindt, kan dit nadien met de zoekwizzard worden uitgevoerd.

HOME

HOME: Weergave **Home** oproepen.



◀ ▶ ▾ ▹ **Systeeminstellingen** selecteren,
OK systeeminstellingen oproepen.

▾ ▹ **Zenders** markeren,
▶ naar volgende kolom wisselen.

▾ ▹ **Automat. Zoeken TV+radio** selecteren,
▶ naar volgende kolom wisselen.

◀ ▶ **Zoekinstellingen wijzigen** selecteren,
OK wizard controleert zoekinstellingen.

i Onder Gecodeerde zenders moet **ja** worden gekozen.

◀ ▶ Vervolgens **Zoeken/actualisering starten** selecteren,
OK actualisering van de zenderlijst starten.

CA-module-informatie oproepen

i Dit menu is alleen toegankelijk, wanneer er een CA-module werd aangesloten.

HOME

HOME: Weergave **Home** oproepen.



◀ ▶ ▾ ▹ **Systeeminstellingen** selecteren,
OK systeeminstellingen oproepen.

▾ ▹ **Extra's** markeren,
▶ naar volgende kolom wisselen.

▾ ▹ Gewenste CA-module selecteren.
i De weergegeven naam is afhankelijk van de aangesloten CA-module.
▶ Naar volgende kolom wisselen.

▾ ▹ **Module - Menu** selecteren,
OK informatie oproepen.

De inhoud van dit menu is afhankelijk van de betreffende aanbieder van de CA-module.

Smartcardrechten

Wanneer twee ¹ CA-modules parallel voor het decoderen van zenders worden gebruikt, bepaalt u hier de rechten van de beide Smartcards.



▾ ▹ **Smartcardrechten** markeren,
▶ naar volgende kolom wisselen.
▾ ▹ **Gelijke rechten** of **Ongelijke rechten** selecteren.

Wanneer u hier **Gelijke rechten** selecteert, gaat het tv-toestel ervan uit dat beide Smartcards dezelfde rechten hebben en parallel voor Dual Recording kunnen worden gebruikt. In dit geval vervalt de functie **Zenderindeling**.

Bij de selectie **Ongelijke rechten** kunt u aan iedere CA-module die zenders toewijzen die gedecodeerd moeten worden.

Zenderindeling

Wanneer twee ¹ CA-modules parallel voor het decoderen van zenders worden gebruikt, bepaalt u hier welke zender door welke CA-module dient te worden gedecodeerd.

i De instellingen van de zenderindeling worden alleen in acht genomen, wanneer twee CA-modules zijn aangesloten.

i Het menu-item is alleen beschikbaar, wanneer onder **Smartcardrechten** het item **Ongelijke rechten** werd geselecteerd.

i Deze vastlegging heeft expliciet betrekking op de CI-kokers van het tv-toestel, **niet** op de daarop aangesloten module! Bij het vervangen van de module moet de indeling opnieuw worden uitgevoerd.



▾ ▹ **Zenderindeling** markeren,
▶ zenderlijst oproepen.

◀ ▶ ▾ ▹ CA-module voor de indeling selecteren.



◀ ▶ ▾ ▹ Zender markeren,
OK zender voor de gekozen CA-module indelen/
indeling opheffen.

Achter de toegewezen zenders staat het nummer van de bijbehorende CI-schacht.

Pincode opslaan voor opnames

Sla de programma-aanbieder-PIN op die bij uw CA-module hoort, om CI Plus-uitzendingen met jeugdbescherming gedecodeerd te kunnen opnemen.

i Het menu-item is alleen beschikbaar, als de ingebrachte CI-module het opslaan van een jeugdbescherming-PIN toestaat.



▾ ▹ **Opslag van de PIN-code voor opnames** markeren,
▶ invoervenster pincode oproepen.

◀ ▶ ▾ ▹ In de kopregel de gewenste CA-module markeren.

▾ Naar de invoerregel voor de pincode wisselen. Met de cijfertoetsen de programma-aanbieder-PIN invoeren.

Of:



◀ ▶ ▾ ▹ Cijfer markeren,
OK cijfer in de invoerregel overnemen.

Invoer afsluiten:



◀ ▶ ▾ ▹ **Overnemen** markeren,
OK pincode opslaan.

CA-module verwijderen

i Schakel het tv-toestel uit met de netschakelaar.

Verwijder de afdekking op de achterzijde van het toestel.

Trek de CA-module uit de CI-sleuf.

Breng de afdekking opnieuw aan.

¹ Beschikbaarheid naargelang type toestel verschillend (zie hoofdstuk **Technische Gegevens - Apparatuureigenschappen** voor uw tv-toestel).

Apparaten op de HDMI-aansluitingen

HDMI-aansluitingen (High Definition Multimedia Interface) maken de overdracht mogelijk van digitale beeld- en geluidssignalen van een hulpapparaat (bijv. dvd-speler, Blu-ray-speler, gameconsole, camcorder, Set-Top-Box) via een enkele aansluitkabel.

De digitale beeld- en geluidsgegevens worden niet-gecomprimeerd digitaal overgedragen, zodat er geen kwaliteitsverlies plaatsvindt.

Op iedere HDMI-ingang kunnen maximaal vijf toestellen in cascade worden aangesloten. De toestellen worden in de AV-lijst en in het zenderoverzicht onder de betreffende HDMI-ingang getoond. Wanneer het betreffende toestel een eigen toestelnaam heeft, verschijnt die in plaats van de aansluitbenaming.

Apparaat aansluiten

Schakel voor het aansluiten alle apparaten uit.

Sluit het apparaat met behulp van een HDMI-kabel (type A, 19-polig) aan op één van de **HDMI**-ingangen van het tv-toestel.

Het aansluiten van een HDMI-apparaat op de zijdelingse HDMI-ingang gebeurt op dezelfde wijze als op de getoonde afbeelding.

Gebruikt u HDMI-bronnen die UHD-content leveren, dan moeten deze aan de aansluiting **HDMI 4**¹ worden aangesloten.

i Let erop dat niet aan iedere HDMI-bus alle signalen kunnen worden weergegeven (zie hoofdstuk **Technische gegevens**, paragraaf **Signalen via AVS (PC IN)/HDMI**).

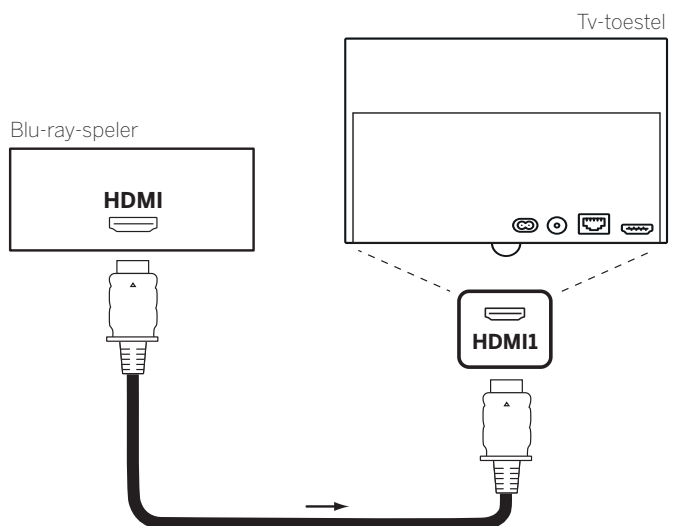

Aansluitvoorbeeld van een HDMI-apparaat (bijv. Blu-ray-speler)

Vanaf het AV-apparaat weergeven

Ondersteunt het toestel via **HDMI** de functionaliteit **Digital Link HD**, schakelt het tv-toestel, tot zover dit in de instellingen geselecteerd is, na het starten van de weergave op het HDMI-toestel, automatisch naar de bijbehorende HDMI-ingang.

Verdere informatie over Digital Link HD, zie hoofdstuk **Externe apparaten**, sectie **Digital Link HD**.

De HDMI-ingang kan echter ook handmatig worden opgevraagd:



Bronnen oproepen.



◀ ▶ ▲ ▼ Bij **Digital Link HD**-compatibele toestellen verschijnt mogelijk de toestelnaam in plaats van de naam van de aansluiting.

OK Overschakelen.

Weergave op aangesloten HDMI-apparaat starten. Het best mogelijke formaat voor het beeld wordt automatisch herkend en ingesteld.

HDMI-verbindingsnaam hernoemen

De verbindingsnaam van de HDMI-ingang kan ook handmatig worden hernoemd.



Bronnen oproepen.



◀ ▶ ▲ ▼ Gewenste **HDMI**-ingang selecteren.

OK Overschakelen.



MENU: functielijst oproepen.



▲ ▼ **Andere naam geven** selecteren,

OK oproepen.



Nieuwe naam invoeren (zie voor informatie over de invoer van tekens ook hoofdstuk **Algemene informatie omtrent bediening**, paragraaf **Tekenitem via beeldschermtoetsenpaneel**).



◀ ▶ ▲ ▼ Overnemen selecteren,

OK de nieuwe naam van de HDMI-ingang wordt overgenomen.

¹ Beschikbaarheid naargelang type toestel verschillend (zie hoofdstuk **Technische Gegevens - Apparatuureigenschappen** voor uw tv-toestel).

Digital Link HD

Bediening van apparaten die Digital Link HD (HDMI CEC) ondersteunen

Met de systeembediening **Digital Link HD** (HDMI CEC) geven Loewe-tv-toestellen de signalen van de afstandsbediening via de HDMI-verbinding van het tv-toestel door aan compatibele HDMI-apparaten (zoals Loewe BluTechVision 3D).

Zo kunt u een CEC-compatibel HDMI-apparaat verborgen opstellen en gemakkelijk bedienen.

U kunt het CEC-compatibel HDMI-apparaat op twee verschillende manieren selecteren en bedienen. De eerste is via de toesteltoetsen (**STB**, **VIDEO** of **AUDIO**) op de bediening van het HDMI-apparaat omschakelen. De tweede manier is met de tv-toetsen tussen het HDMI-apparaat en het tv-toestel wisselen.

i Bij toestellen van andere fabrikanten kan de benaming (Digital Link HD / HDMI CEC) voor de bediening via de HDMI-verbinding afwijken naargelang fabrikant.

Ook bij beschikbaarheid van deze bediening kan een betrouwbare werking in combinatie met het Loewe tv-toestel niet worden gegarandeerd.

Bediening tv-/HDMI-apparaat via toesteltoetsen omschakelen

Bedien de gewenste toesteltoetsen (**STB**, **VIDEO** of **AUDIO**) met de HDMI CEC-functie (code **22**). De bediening wordt in hoofdstuk **Externe apparaten**, paragraaf **Afstandsbediening instellen – Afstandsbediening op andere Loewe-toestellen instellen** beschreven.

Aansluitend vindt de toewijzing van de gebruikte HDMI-apparaten plaats via de vooraf ingestelde toesteltoetsen.

i Het CEC-compatibele HDMI-apparaat is op een van de HDMI-bussen aangesloten en ingeschakeld.

STB **VIDEO** **AUDIO** Druk de gewenste toets 5 seconden lang in.

Op het tv-toestel verschijnt een keuzemenu.

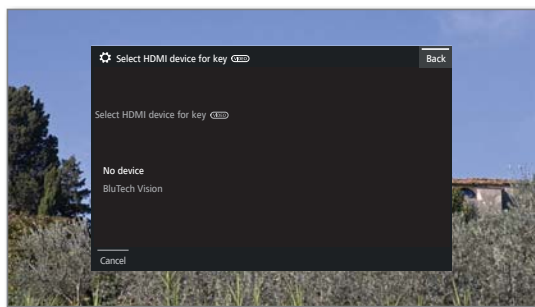

▲ ▼ Selecteer het gewenste apparaat uit de lijst. **OK** overnemen.

De bediening van de toesteltoetsen en de toewijzing van de HDMI-apparaten zijn afgesloten.

STB **VIDEO** **AUDIO** Druk op de dienovereenkomstige toesteltoetsen om op de bediening van het HDMI-apparaat om te schakelen.

De commando's van de afstandsbediening worden door het tv-toestel naar het HDMI-apparaat doorgestuurd.



Druk op de toets TV om op de bediening van het tv-toestel om te schakelen.

Wanneer Automatisch uitschakelen (zie rechterkolom) is geactiveerd, schakelt het HDMI-apparaat uit.

Bediening tv-/HDMI-apparaat via tv-toetsen omschakelen

i Het omschakelen van de bediening via de tv-toetsen is alleen mogelijk, wanneer aan het gebruikte HDMI-apparaat geen apparaattoetsen werden toegewezen.



Bronnen oproepen



▲ ▼ **HDMI-bus** selecteren waarop het HDMI-apparaat is aangesloten.



TV lang indrukken: afstandsbediening tussen HDMI- en tv-bediening omschakelen.

Een melding op het scherm informeert u over de huidig gekozen modus.



TV kort indrukken: Naar tv-modus omschakelen (terug naar laatst bekeken zender).

Automatisch uitschakelen van externe apparaten

Bij het terugschakelen naar de tv-modus via een korte druk op de toets TV kan het externe apparaat uitgeschakeld worden.

De instellingen treft u aan in de **Systeeminstellingen** → **Aansluitingen** → **Digital Link** → **Uitschakelen van ext. apparaat via tv-toets**.

i Het menu-item alleen selecteerbaar als bij **Digital Link HD - functionaliteit** → **aan** werd gekozen.

Afstandsinschakeling van het tv-toestel

U kunt een keuze maken of u wilt dat het tv-toestel automatisch in de stand-by-modus instelt, zodra bij een apparaat, dat geschikt is voor een aansluiting op **Digital Link HD**, een schijf of een beeldschermmenu wordt weergegeven.

De instellingen treft u aan in de **Systeeminstellingen** → **Aansluitingen** → **Digital Link** → **afstandsinschakeling van het tv-toestel**.

i Het menu-item alleen selecteerbaar als bij **Digital Link HD - functionaliteit** → **aan** werd gekozen.

TV-toestel en aangesloten extra apparaten uitschakelen (System-Standby)

i De bediening van het tv-toestel moet geactiveerd zijn (zie hierboven).



Toets lang indrukken: tv-toestel en alle via de **HDMI**-interface aangesloten CEC-ingeschakelde apparaten in stand-by uitschakelen (systeemstand-by).

Apparaten op AV-aansluiting

De aansluitbus **AV** biedt de mogelijkheid om via twee verschillende adapters, bijv. een dvd-speler, video/dvd-recorder of een pc, een aansluiting te maken.

De benodigde adapters (Scart- of VGA-kabels) zijn als toebehoren bij de Loewe-dealer verkrijgbaar (zie hoofdstuk **Accessoires**).

De AV-aansluitingen kunnen daarbij verschillende signaaltypes verwerken. Welk signaaltype uw hulpapparaat uitzendt, vindt u in de handleiding van het betreffende apparaat.

Wegens het grote aantal verschillende AV-apparaten op de markt, kunnen wij hier slechts enkele representatieve voorbeelden geven voor het aansluiten van hulpapparaten op de AV-aansluitingen.

Tv-afstandsinschakeling via Digital Link

U kunt een keuze maken of u wilt dat het tv-toestel automatisch in de stand-bymodus instelt, zodra bij een apparaat, dat geschikt is voor een **AV**-aansluiting op **Digital Link Plus**, een disc of een beeldscherm-menu wordt weergegeven.

De instellingen treft u aan in de **Systeeminstellingen → Aansluitingen → Digital Link → afstands-inschakeling van het tv-toestel**.

Dvd-speler op het tv-toestel aansluiten

Er werd een **dvd-speler** in **Systeeminstellingen → Aansluitingen → Instellingen AV-aansluiting → Apparaat op aansluiting AV** geselecteerd.

Schakel voor het aansluiten alle apparaten uit.

Sluit de scart-uitgang van de dvd-speler via de scart-adaptor¹ op de ingang **AV** van het tv-toestel aan.

Gebruik daarvoor een volledig uitgeruste scart-kabel (verkrijgbaar bij de speciaalzaak).

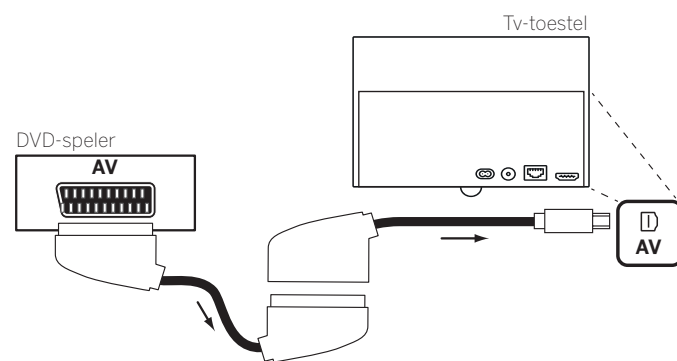

Aansluitvoorbeeld van een dvd-speler

Vanaf het AV-apparaat weergeven

Als het toestel dat op de AV werd aangesloten, ook de functie Digital Link Plus ondersteunt, of als in **Systeeminstellingen → Aansluitingen → Instellingen AV-aansluiting → Schakelspanning toelaten → ja** werd geselecteerd, schakelt het tv-toestel na het starten van de weergave op het AV-apparaat automatisch naar de corresponderende AV-ingang.

De AV-ingang kan echter ook manueel worden opgeroepen:



Bronnen oproepen.



▲ ▼ **AV** selecteren,
OK overschakelen.

Weergave op het aangesloten apparaat starten.

¹Adapter als accessoire verkrijgbaar (zie hoofdstuk **Accessoires**).

Dvd-recorder op het tv-toestel aansluiten

Er werd een **dvd-speler** in **Systeeminstellingen** → **Aansluitingen** → **Instellingen AV-aansluiting** → **Apparaat op aansluiting AV** geselecteerd.

Schakel voor het aansluiten alle apparaten uit.

Sluit de scart-uitgang van de dvd-recorder via de scart-adapter¹ op ingang **AV** van het tv-toestel aan. Gebruik daarvoor een volledig uitgeruste scart-kabel (verkrijgbaar bij de speciaalzaak).

Wanneer u analoge zenders met de in de recorder ingebouwde ontvanger (tuner) wilt ontvangen en opnemen, moet de recorder worden ingevoegd in de antennekabel.

Sluit de dvd-recorder aan zoals getoond in het aansluitvoorbeeld hieronder.

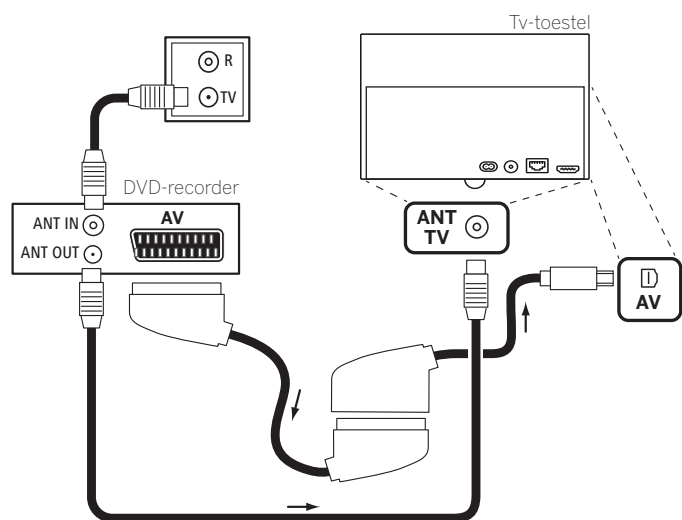

Aansluitvoorbeeld van een dvd-recorder

Vanaf het AV-apparaat weergeven



Bronnen oproepen.



▲ ▼ **AV** selecteren,
OK overschakelen.

Weergave op het aangesloten apparaat starten.

Pc/Set-Top-Box aansluiten

U kunt een pc aansluiten en zo het scherm van het tv-toestel als uitvoerapparaat gebruiken.

Bij aansluiting van een pc of een nevenapparaat op de **AV**-ingang van het tv-toestel dient u eerst het uitgangssignaal op uw pc zo in te stellen dat het overeenstemt met één van de signalen in de tabel zie hoofdstuk **Accessoires**, paragraaf **Signalen via AV (PC IN)/HDMI**.

Schakel voor het aansluiten alle apparaten uit.

Sluit het apparaat aan met behulp van een VGA-kabel en de VGA-adapter¹ op de **AV**-ingang van het tv-toestel.

Sluit het analoge geluidssignaal van de pc met een stereostecker aan op de VGA-adapter van het tv-toestel.

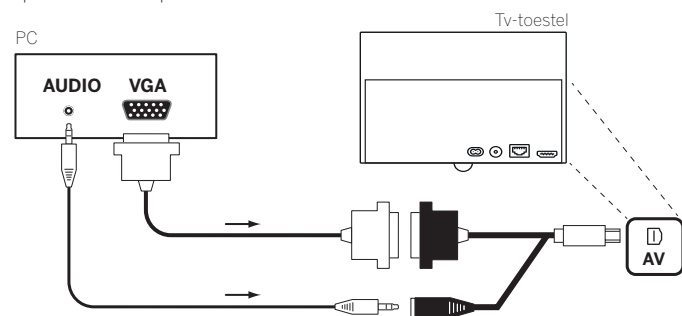

Aansluitvoorbeeld van een pc

Vanaf het AV-apparaat weergeven



Bronnen oproepen.



▲ ▼ **PC IN** selecteren,
OK overschakelen.

Geometrie van het pc-beeld aanpassen

U kunt de positie (verticaal, horizontaal) en de faseelengte van uw pc-beeld bij enkele beeldformaten instellen. De instellingen daarvoor vindt u onder **Systeeminstellingen** → **Beeld** → **andere ...** → **PC IN - Display**.

Toestellen met componentenaansluiting (YPbPr/YUV) aansluiten

Externe toestellen met componentenaansluiting **YPbPr** (in de omgangstaal ook vaak YUV genoemd; zie ook het glossarium kunnen met behulp van twee adapters worden aangesloten op de **AV**-ingang van het tv-toestel. Naast de VGA-adapter is een componenten-/VGA-adapter (verkrijgbaar bij de speciaalzaak) vereist.

¹ Adapter als accessoire verkrijgbaar (zie hoofdstuk **Accessoires**).

Luidsprekersysteem aansluiten (AUDIO OUT)

Via de **AUDIO OUT**-interface van uw tv-toestel kunt u gemakkelijk een Loewe-luidsprekersysteem aansluiten.

Schakel voor het aansluiten van het luidsprekersysteem alle apparaten uit.

Het aansluiten van de subwoofer op het tv-toestel gebeurt via de **AUDIO OUT**-interface.

Sluit de analoge geluidsuitgang **AUDIO OUT** van het tv-toestel aan via een stereo-cinch-/jack-adapterkabel met de Line IN-geluidsingangen links/rechts van de subwoofer.

Meer informatie over de bekabeling van de luidspreker en de subwoofers vindt u in de gebruiksaanwijzing van de desbetreffende apparaten.

I Schakel de netschakelaar van de subwoofer pas in nadat in de Geluidscomponentenwizard het menupunt **Luidsprekersysteem (AUDIO OUT)** is gekozen. Anders start het geluidssysteem op maximaal volume.

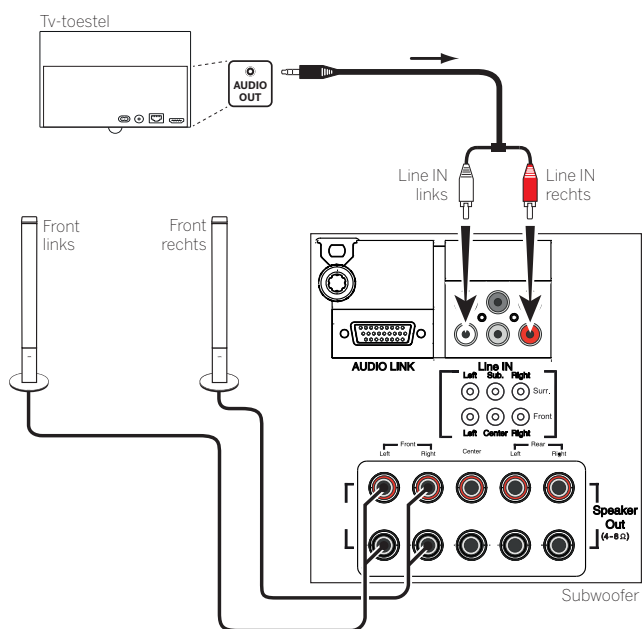

Voorbeeld voor de aansluiting van een luidsprekersysteem aan het tv-toestel

Configuratie luidsprekersysteem (AUDIO OUT)

Bij de configuratie van het geluidssysteem in de Geluidscomponentenwizard geeft u aan of u bijv. externe voorluidsprekers wilt gebruiken of hoe de tv-luidsprekers worden gebruikt (zie hoofdstuk **Systeeminstellingen**, paragraaf **Aansluitingen - Geluidscomponenten**).

I Schakel de netschakelaar van de subwoofer pas in nadat in de Geluidscomponentenwizard het menupunt **Luidsprekersysteem (AUDIO OUT)** is gekozen. Anders start het geluidssysteem op maximaal volume.

Luidsprekersysteem aansluiten (DAL)¹

Via de **DIGITAL AUDIO LINK**-interface (DAL) van uw tv-toestel kunt u gemakkelijk een Loewe-luidsprekersysteem aansluiten.

Schakel voor het aansluiten van het luidsprekersysteem alle apparaten uit.

Het aansluiten van de subwoofer op het tv-toestel gebeurt via de **DIGITAL AUDIO LINK**-interface. Steek een netwerkkabel (Cat. 5 of hoger) op de **DIGITAL AUDIO LINK**-interface van het tv-toestel.

Wanneer u een subwoofer met **DIGITAL AUDIO LINK**-interface (z.B. klang 1 subwoofer of klang 5 subwoofer) gebruiken, sluit u de netwerkkabel direct op de subwoofer aan.

Bij subwoofers met **AUDIO LINK**-interface (zie onderstaande afbeelding) verbindt u de ethernetkabel met de RJ45-bus van de als accessoire verkrijgbare **Digital Audiolink / Audiolink**-converters. Steek de convertor in de **AUDIO LINK**-ingang op de subwoofer:

Meer informatie over de bekabeling van de luidspreker en de subwoofers vindt u in de gebruiksaanwijzing van de desbetreffende apparaten.

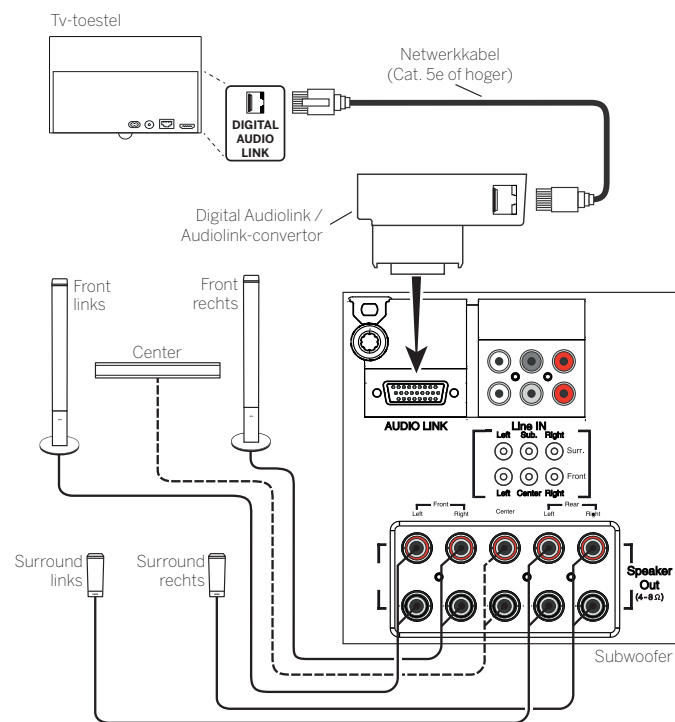

Voorbeeld voor de aansluiting van een luidsprekersysteem (Subwoofer met AUDIO LINK) aan het tv-toestel

Configuratie luidsprekersysteem (DAL)

Bij de configuratie van het geluidssysteem in de Geluidscomponentenwizard geeft u bijv. aan wat de afstand is van elke luidspreker tot uw zitplaats of past u het volume van elke luidspreker apart aan.

Dat garandeert een natuurlijk ruimtelijk klankbeeld (zie hoofdstuk **Systeeminstellingen**, paragraaf **Aansluitingen - Geluidscomponenten**).

¹ Alleen bij toesteltypen met ingebouwde DAL-aansluiting (zie hoofdstuk **Technische Gegevens - Apparatuureigenschappen** voor uw tv-toestel).

Actieve luidspreker(s) aansluiten¹

Wanneer u actieve luidsprekers wilt gebruiken, kunt u deze via een adapterkabel aan het tv-toestel aansluiten.

Steek een netwerkkabel (Cat. 5e of hoger) op de **AUDIO LINK**-interface van het tv-toestel.

Sluit de ethernetkabel op de RJ45-ingang van de als accessoire verkrijgbare **Digital Audiolink/Audiolink**-converter aan.

Aan het andere einde van de converter sluit u de adapterkabel **Audiolink/30 cm/9-pins + 5.1 Out + Center In** aan. Verbind de cinchaansluitingen van de adapterkabel met de cinchaansluitingen van de luidspreker/subwoofer.

De cinchaansluitingen van de adapterkabel zijn als volgt gemarkeerd:

- | | |
|----------------------------|--------------------------------|
| R voor front rechts | SR voor surround rechts |
| L voor front links | SL voor surround links |
| C voor center | SUB voor subwoofer |

! De aansluitingen op de adapterkabel zijn voorversterker-uitgangen. Daarom mogen uitsluitend actieve luidsprekers/actieve subwoofers rechtstreeks op de adapterkabel worden aangesloten.

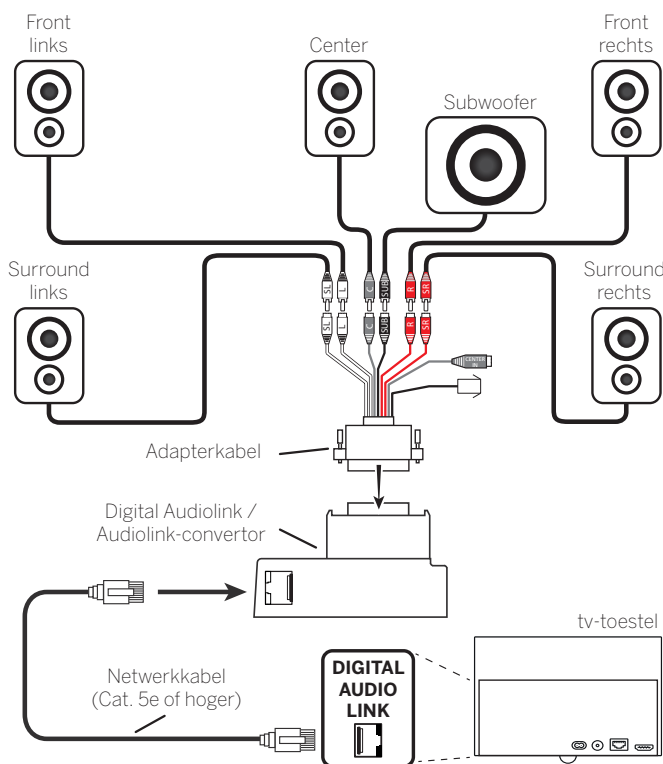

Aansluiting van actieve luidsprekers op het tv-toestel

Geluid via luidsprekersysteem weergeven

De geluidswaergave via de gekozen, actieve luidspreker wordt in de geluidscomponentenwizard gekozen (zie hoofdstuk **Systeeminstellingen**, paragraaf **Aansluitingen – Geluidscomponenten**).

HiFi/AV-versterker aansluiten

Digitale HiFi/AV-versterker aansluiten

Verbind de digitale audio-uitgang van het tv-toestel **SPDIF OUT** met behulp van een cinchkabel met de digitale audioingang van de versterker:

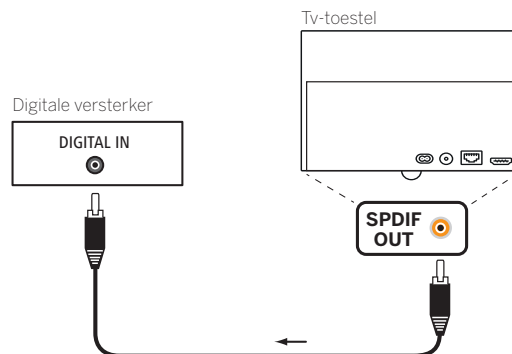

Digitale audio-(voor-)versterker via audioretourkanaal (HDMI ARC) aansluiten

De **HDMI1**-uitgang van het TV-toestel via een HDMI-kabel met de HDMI-ingang van een voor ARC geschikte audio-(voor-)versterker verbinden. Het is niet nodig de versterker afzonderlijk op het TV-toestel aan te melden.

Analoge HiFi/AV-versterker aansluiten

Verbind de analoge **HEADPHONE**-audio-uitgang van het tv-toestel d.m.v. een stereo-cinch-adapterkabel met de analoge audioingang van de versterker:

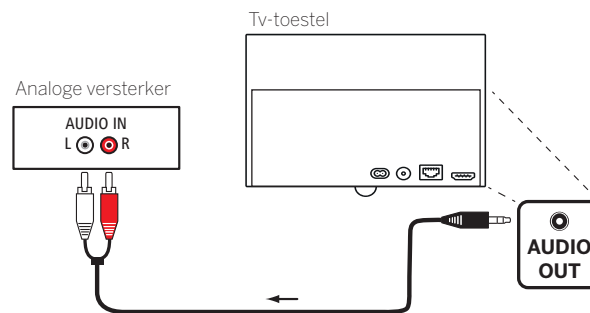

Geluid via HiFi/AV-versterker weergeven

De geluidswaergave via de aangesloten HiFi/AV-versterker wordt in de geluidscomponentenwizard gekozen (zie hoofdstuk **Systeeminstellingen**, paragraaf **Aansluitingen – Geluidscomponenten**).

¹ Alleen bij toesteltypen met ingebouwde DAL-aansluiting (zie hoofdstuk **Technische Gegevens - Apparatuureigenschappen** voor uw tv-toestel).

Geluidswaergave van externe apparaten

Externe AV-apparaten (bijv. MP3-Player) sluit u voor de geluidswaergave op de AV-ingangen van het tv-toestel aan.

Extern apparaat (bijv. MP3-speler) aansluiten

Verbind de uitgang (stekkerbus) van de MP3-speler via de VGA-adapter¹ met de ingang **AV** van het tv-toestel.

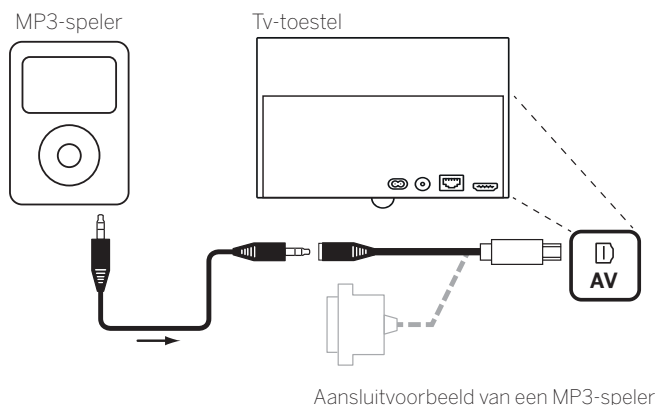

AV-ingang selecteren

De selectie van de AV-ingang wordt hier als voorbeeld voor een apparaat op de ingang **AV** (voor aansluiting zie boven) beschreven. De procedure is dezelfde voor de selectie van de andere AV-ingangen



Bronnen oproepen.



◀ ▶ ▲ ▼ Gewenste AV-bron markeren,
OK naar AV-bron overschakelen.

Na het selecteren van de AV-ingang start u de waergave van het externe apparaat.

Alleen geluid van de AV-bron weergeven (beeldscherm uit)

Om uitsluitend het geluid van een randapparaat (bijv. MP3-speler) weer te geven, kunnen de AV-bronnen zo gekozen worden, dat het beeldscherm uitschakelt.

Door het uitschakelen van het beeldscherm daalt het verbruik van het tv-toestel.

Het uitschakelen van het beeldscherm is bij de AV-bronnen HDMI1, HDMI2, HDMI3 en HDMI4² via de functielijst mogelijk.



AV-lijst oproepen.



◀ ▶ ▲ ▼ Gewenste aansluiting selecteren,
OK druk ten minste gedurende twee seconden de knop in.



Groene toets: Met de groene knop kunt u het beeldscherm weer aan- en uitzetten.

IR-Link

De IR-Link-functie maakt het mogelijk verborgen opgestelde hulpapparaten van andere fabrikanten via het Loewe-tv-toestel te bedienen. De commando's van de afstandsbediening worden door de infraroodontvanger van het tv-toestel via een extern aangesloten infraroodzender naar het hulpapparaat doorgestuurd.

Het codesysteem voor de commando's van de afstandsbediening die het hulpapparaat sturen, is RC5.

De bediening van het hulpapparaat is alleen mogelijk wanneer het tv-toestel ingeschakeld is.

De benodigde infraroodzender is als toebehoren verkrijgbaar bij uw dealer (zie hoofdstuk **Toebehoren**).

Infraroodzender aan het tv-toestel aansluiten

Steek de aansluitstekker van de infraroodzender in de ingang **RS-232C** van het tv-toestel.

Leg de aansluitkabel van de infraroodzender voor het gebruikte hulpapparaat.

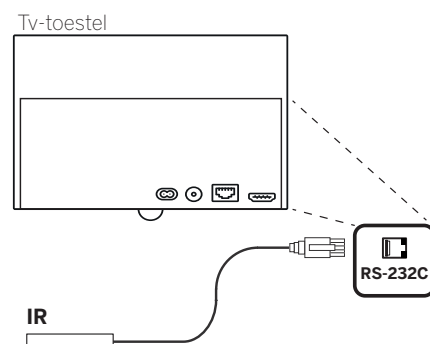

Infraroodzender aan hulpapparaat aansluiten

Zoek de optimale positie voor het door u gewenste apparaat (optische verbinding tussen zenderdiode en infraroodontvanger van het verborgen opgestelde apparaat).

Verwijder de beschermfolie van de kleefvakken van de infraroodzender.

Bevestig de infraroodzender op deze positie.



Seriële interface RS-232C (RJ12)

Via de RS-232C (RJ12)-interface kunt u domoticasystemen van verschillende fabrikanten op uw tv-toestel aansluiten.

Voor de configuratie van de RS-232C (RJ12)-interface en voor meer informatie over de verschillende domoticasystemen kunt u terecht bij uw specialzaak.

¹ Adapter als accessoire verkrijgbaar (zie hoofdstuk **Accessoires**).

² Beschikbaarheid naargelang type toestel verschillend (zie hoofdstuk **Technische Gegevens - Apparatuureigenschappen** voor uw tv-toestel).

Instellen van de afstandsbediening

De afstandsbediening voor de TV-modus van het tv-toestel gebruiken

 Druk op de **tv-toets**; het indicatielampje daarboven is ca. 5 seconden verlicht.

De afstandsbediening voor een Loewe-recorder gebruiken

 Druk op de **STB-toets**; het indicatielampje daarboven is ca. 5 seconden verlicht.

De afstandsbediening voor een Loewe-player gebruiken

 Druk op de **VIDEO-toets**; het indicatielampje daarboven is ca. 5 seconden verlicht.

De afstandsbediening voor de radiomodus van het tv-toestel gebruiken

 Druk op de **AUDIO-toets**; het indicatielampje daarboven is ca. 5 seconden verlicht.

Bij iedere toetsdruk is het lampje van de geselecteerde modus verlicht (**TV – STB – VIDEO – AUDIO**). Zo heeft u bij iedere toetsdruk controle over de modus waarin de afstandsbediening is ingesteld.

Hierboven wordt de **fabrieksinstelling** van de apparaattoetsen beschreven (zie ook tabel rechterkolom). De functies van de apparaattoetsen kunnen op basis van de aangesloten nevenapparaten worden gewijzigd (zie rechterkolom).

Toestel instellen voor geluidsbedieningsfuncties van de afstandsbediening

De toetsen voor de geluidsbedieningsfuncties Volume () en Geluid aan/uit () werken volgens de fabrieksinstelling op het tv-toestel. Het te bedienen toestel kan worden gewijzigd.

i Het te bedienen toestel moet **eerst** op een van de toesteltoetsen van de afstandsbediening geplaatst worden (zie rechterkolom) voordat de geluidsbedieningsfuncties op het desbetreffende toestel kunnen worden gewijzigd.

  Druk op de toets **TV** en tegelijkertijd op een cijfertoets en houd deze gedurende min. 5 sec ingedrukt. De LED boven de toets **TV** knippert twee keer.

Functie	Toetsen	Toestel
Audio-functies	TV + 3	Auro/AudioVision/MediaVision 3D
	TV + 4	Mediacenter
	TV + 5	LOEWE TV
	TV + 6	Loewe TV met soundprojector zonder systeemverbinding

Afstandsbediening op andere Loewe-apparaten instellen

U kunt met de afstandsbediening verschillende Loewe-toestellen bedienen. Aan de toesteltoetsen **STB – VIDEO – AUDIO** kunnen verschillende functies worden toegekend voor de bediening van de verschillende Loewe-toestellen.

  Druk de gewenste toesteltoets samen met de **STOP-toets** gedurende 5 seconden in tot het bijbehorende LED-lampje twee keer knippert.

Voer dan de tweecijferige toestelcode uit de lijst in. De bijbehorende LED knippert twee keer.

Toestel	Code	Fabrieksinstelling
Loewe ViewVision 8106 H	10	
Loewe Viewvision, Centros 21x2	12	
Loewe ViewVision DR+ DVB-T	13	
Loewe Auro 2216 PS/8116 DT	14	
Loewe BluTech Vision Interactive	15	
Loewe Soundprojector	17	
Set-Top-Box (STB)-database	18	
Loewe TV - Radio digitaal	19	AUDIO
Loewe Mediacenter	20	
Loewe BluTech Vision 3D	21	VIDEO
HDMI CEC-modus	22	
Loewe AudioVision	24	
Loewe Individual Sound Projector ID	25	
Apple IR-Codes	26	
Apple IR-Codes (Apple TV-2G)	27	STB
Loewe Soundbox	28	
Loewe SoundVision	29	
Loewe AirSpeaker	30	
Loewe SoundPort	31	
Loewe MediaVision 3D	35	
Terugzetten naar fabrieksinstelling	99	

i De hier weergegeven codes gelden uitsluitend voor de rechtstreekse bediening van het hulpapparaat.

i De beschikbare codes kunnen variëren afhankelijk van de firmwareversie van de afstandsbediening.

i De in de fabriek ingestelde standaardinstellingen van de apparaattoetsen kan per firmwareversie van de afstandsbediening verschillen.

De afstandsbediening opleiden

Met behulp van toetsencode **18** (Set-Top-Box-database) kan uw afstandsbediening Loewe assist op uw Set-Top-Box (bijv. decoder, externe kabelontvanger) worden aangeleerd. Op die wijze hoeft u niet meerdere afstandsbedieningen te gebruiken.

De volgende mogelijkheden zijn beschikbaar voor aanleren:

- Invoer van een codenummer met drie posities
- Uitlezen van geprogrammeerde Set-Top-Boxcodes
- Aanleren individuele toetsen
- Geleerde codes wissen

i Hierna wordt als voorbeeld toets **STB** behandeld. De toetsen **VIDEO** en **AUDIO** kunnen ook met code 18 vooraf worden ingevuld; de volgende beschrijving is ook daarop van toepassing.

Programmering van de toestelknop met knopcode 18

i Zie hoofdstuk **Accessoires**, paragraaf **Instellen van de afstandsbediening** voor de toetsencode van twee posities.

STB  Toestelknop **STB** en tegelijkertijd **STOP-knop** gedurende 5 seconden indrukken, totdat het bijbehorende LED-lampje twee keer blinkt.



Toestelcode **18** invoeren.

Het bijbehorende LED-lampje blinkt twee keer.

Invoer van een codenummer met drie posities

De programmering van toets **STB** kan rechtstreeks, op basis van een code met drie posities gebeuren die afhankelijk is van het apparaat. Een lijst met deze codes treft u aan in hoofdstuk **Codelijst** aan het einde van deze gebruikershandboek.

i De toestelknop **STB** moet met toetsencode 18 zijn geprogrammeerd.

STB  Houd toetsen **STB** en **OK** gedurende vijf seconden ingedrukt. De LED boven de **STB**-toets knippert twee keer.

Voer de code met drie cijfers uit de lijst in. De LED boven toets **STB** is een seconde verlicht.

OK Programmeermodus beëindigen. De LED knippert twee keer, wanneer de programmering is gelukt.

i Bij het invoeren van een verkeerd codenummer is de LED gedurende ca. twee seconden verlicht. Voer dan de programmeringsprocedure opnieuw uit.

Uitlezen van geprogrammeerde Set-Top-Boxcodes

De code van het op dat moment op toets **STB** geprogrammeerde apparaat kan vanaf de afstandsbediening worden weergegeven.



i De toestelknop **STB** moet met toetsencode 18 zijn geprogrammeerd.

STB  Houd toetsen **STB** en **OK** gedurende vijf seconden ingedrukt. De LED boven de **STB**-toets knippert twee keer.

INFO Druk op de **INFO-toets**.

De LED boven toets **STB** toont door knipperen de geprogrammeerde code aan. Het cijfer 0 wordt dan door vijf keer snel knipperen weergegeven.

Toetsen aanleren

Alle toetsen (met uitzondering van de toesteltoetsen **TV**, **STB**, **VIDEO** en **AUDIO** alsmede de toetsen **V+/-**,  en ) kunnen voor de bediening van toestellen die zich niet in de geïntegreerde database bevinden, worden aangeleerd.

De functies van de geselecteerde toets worden dan geheel of gedeeltelijk overschreven met nieuwe codes.

i Plaats de tv-afstandsbediening met de te vervangen afstandsbediening op een wijze dat de infraroodvensters zich op een afstand van 1 - 5 cm tegenover in de zichtverbinding bevinden (zie afbeelding).

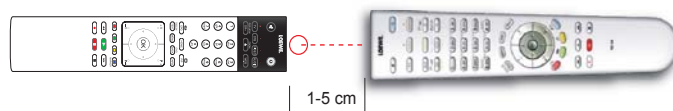

Vorbereiding:

i De toestelknop **STB** moet met toetsencode 18 zijn geprogrammeerd.

STB  Houd toets **STB** en tegelijkertijd de **rode toets** vijf seconden ingedrukt. De LED boven toets **STB** is permanent verlicht.

Leerfunctie:



Aan te leren toets op de tv-afstandsbediening indrukken.

De LED boven de **STB**-toets knippert.



Toets die aangeleerd dient te worden, op de originele afstandsbediening indrukken.

De LED boven de toets **STB** knippert twee keer.

i Als de code niet correct wordt herkend, knippert de LED boven toets **STB** tien keer.

Herhaal dan de invoer op de originele afstandsbediening.

Corrigeer eventueel de rangschikking van de beide afstandsbedieningen.

Ga met verdere toetsen verder te werk zoals boven is beschreven.

Leermodus beëindigen:

STB Om de leermodus te beëindigen drukt u toets **STB** opnieuw in.



i Na 10 seconden zonder invoer wordt de leermodus automatisch beëindigd.

i Eventueel kunnen niet alle afstandsbedieningcodes worden geprogrammeerd.

Individuele toetsfunctie wissen

U kunt de geleerde functies van een afzonderlijke toets wissen.

i De toetselknop **STB** moet met toetsencode 18 zijn geprogrammeerd.

  Houd toets **STB** en tegelijkertijd de **groene toets** vijf seconden ingedrukt. De LED boven toets **STB** is permanent verlicht.



Druk de toets die moet worden gewist, op de tv-afstandsbediening in.

De LED boven de **STB**-toets knippert twee keer.

Ga met het wissen van verdere toetsen op dezelfde manier te werk als boven is beschreven.

 Om de wismodus te beëindigen drukt u toets **STB** opnieuw in.

De LED boven de **STB**-toets knippert één keer.

Alle toetsenfuncties van een toetseltoets wissen

U kunt alle geleerde functies wissen die u op de toetsen **STB** hebt ingesteld.

i De toetselknop **STB** moet met toetsencode 18 zijn geprogrammeerd.

  Houd toets **STB** en tegelijkertijd de **gele toets** vijf seconden ingedrukt. De LED boven de **STB**-toets knippert twee keer.

Alle toetsenfuncties van een toetseltoets wissen

U kunt alle geleerde functies wissen die u op de toetseltoetsen **TV**, **STB**, **VIDEO** of **AUDIO** hebt ingesteld.

i De toetselknop **STB** moet met toetsencode 18 zijn geprogrammeerd.

  Houd toets **STB** en tegelijkertijd de **blauwe toets** vijf seconden ingedrukt. De LED's boven de toetseltoetsen knipperen twee keer.

Loewe app

De Loewe app volgt de bestaande apps Smart Assist en Smart tv2move op en combineert de functies van deze twee apps.

Met de Loewe app verandert u uw tablet in een tweede televisie. Volledig onafhankelijk van uw tv kunt u dankzij de app op uw tablet langs tv-zenders zappen, opnames programmeren of archiefopnames van hardeschijfrecorder DR+ bekijken. Of blader op uw smartphone door de elektronische programmagids (EPG) en laat u informeren over de duur en de inhoud van de lopende uitzending. Met een tik op de gewenste inhoud wordt dit op uw Loewe-tv weergegeven.

Daarbij maakt het ook niks uit in welke ruimte u zich bevindt. Of u nu in de slaapkamer, in de keuken of op het terras staat - zolang u maar via WLAN verbonden bent met uw thuisnetwerk.

U kunt de Loewe app gratis in de Google Playstore of de App Store downloaden en op uw tablet en/of smartphone installeren.

Met Loewe Mobile Recording kunt u nu samen met de Loewe app uw gewenste uitzendingen heel eenvoudig en comfortabel onderweg programmeren. Alles wat u hiervoor nodig hebt, is een smartphone met internetverbinding en de Loewe app.

Met de Loewe app kunt u uw smartphone als afstandsbediening voor uw tv gebruiken.

U kunt de Loewe app in de Google Playstore of de App Store downloaden en op uw tablet en/of smartphone installeren.

Vereisten:

i Geschikt voor tablets en smartphones vanaf Android 5 en Apple iOS 8.

i Voor wat betreft de tv is chassis vanaf SL2xx met de nieuwste softwareversie vereist.

i Er moet een persoonlijke zenderlijst beschikbaar zijn. Indien dit niet het geval is, maak dan een persoonlijke zenderlijst aan via:
Systeeminstellingen → Zenders → Zenderlijsten tv → Nieuwe pers. Lijst

i Het DR+-archief vrijgeven voor andere apparaten:
Systeeminstellingen → Bediening → andere ... → DR+ → DR+ Streaming → DR+ archief met andere toestellen delen → ja.

i Zorg ervoor dat uw smartphone en de Loewe-tv zijn aangemeld op hetzelfde logische netwerk.

Systeeminstellingen → Multimedia / Netwerk → Netwerkinstellingen.

Selecteer hier of de tv via LAN (via kabel) of via WLAN (draadloos) verbinding moet maken met het internet.

Wij raden u aan de tv via LAN op de router/switch aan te sluiten. Bij een verbinding via WLAN of Powerline kan niet altijd worden gegarandeerd dat er voldoende datacapaciteit is voor een uitzending.

i Via de Loewe-app kunt u ook heel gemakkelijk adressen of zoektermen invoeren.

Om het toetsenbord-symbool in de app zichtbaar te maken, wanneer een type-venster op het tv-toestel geselecteerd is, moet de renderer in het tv-toestel ingeschakeld zijn.

Systeeminstellingen → Multimedia/Netwerk → Renderer → aan.

Tv – Verbinding maken met de app

- Start de Loewe app en stem in met de gegevensbescherming.
- Kies het land uit waarin de app gebruikt wordt. De smartphone/tablet neemt de taalinstellingen automatisch over.
- De applicatie zoekt automatisch naar compatibele tv's in het thuisnetwerk. Er verschijnt een lijst met de in het netwerk gevonden Loewe-tv's.
De naam van de tv kan vastgelegd worden via **Systeeminstellingen → Multimedia / Netwerk → Netwerkinstellingen → Toestelnaam.**
- Tik op de gewenste lijst invoer om de tv te kiezen. Vervolgens kunt u ook een persoonlijke zenderlijst kiezen.
- Na de selectie van de zenderlijst begint het laadproces van alle gegevens (zenderlijsten, zenderinformatie en programmegegevens). Dit kan enkele minuten duren. Nadat alle gegevens zijn geladen is de app gereed voor gebruik.

Overzicht van de secties: Zendersectie

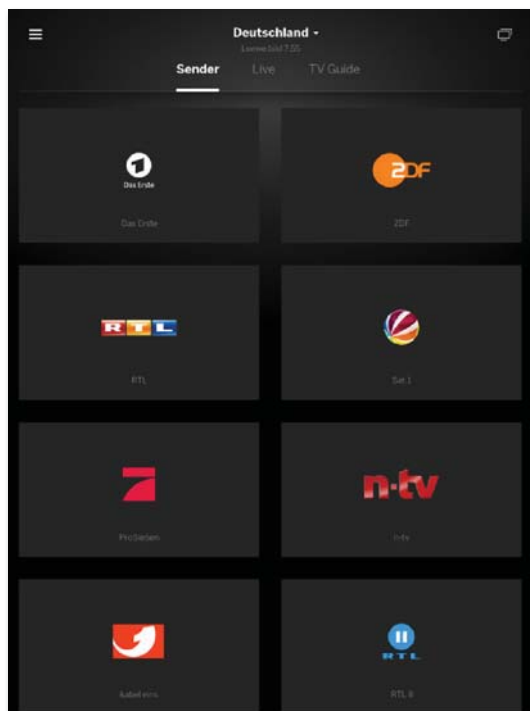

In de eerste sectie ziet u een overzicht van uw zenders uit de gekozen zenderlijst. Door op de gewenste programmategel te tikken schakelt de verbonden tv over naar de betreffende zender.

Overzicht van de secties: Livesectie



In de middelste sectie ziet u in één oogopslag de programma-informatie, zoals de titel en voortgang. Ook kunt u overschakelen naar het betreffende programma door er met uw vinger op te tikken.

Van zender wisselen en streamen

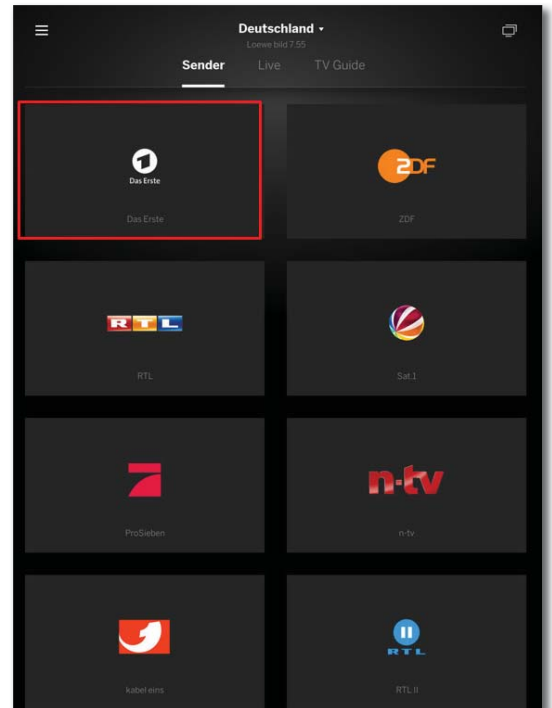

Zodra u op een tegel tikt en er een tv gekozen is, schakelt deze over naar het betreffende programma. Onderaan in beeld is dan verdere informatie beschikbaar.

Overzicht van de secties: TV Guide-sectie

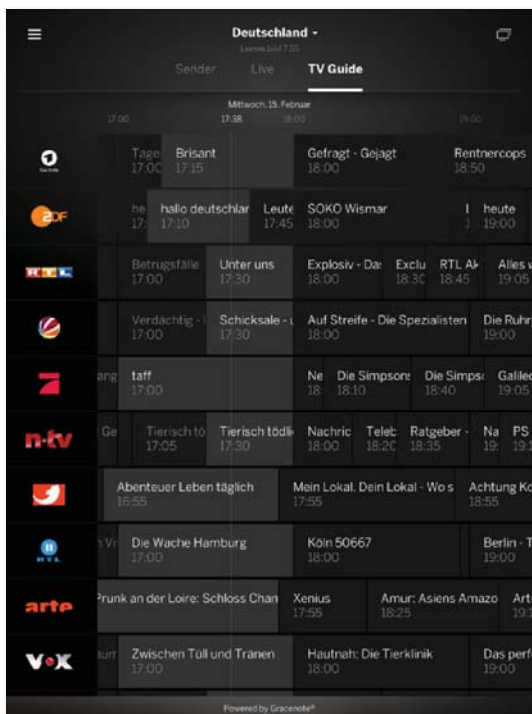

In de derde sectie vindt u de TV Guide. Evenals bij de tv vervangt deze uw papieren programmagids. Daarnaast kunt u de tegels openen om gedetailleerde informatie te bekijken, maar ook om de opname (lokaal en als u onderweg bent) te starten.

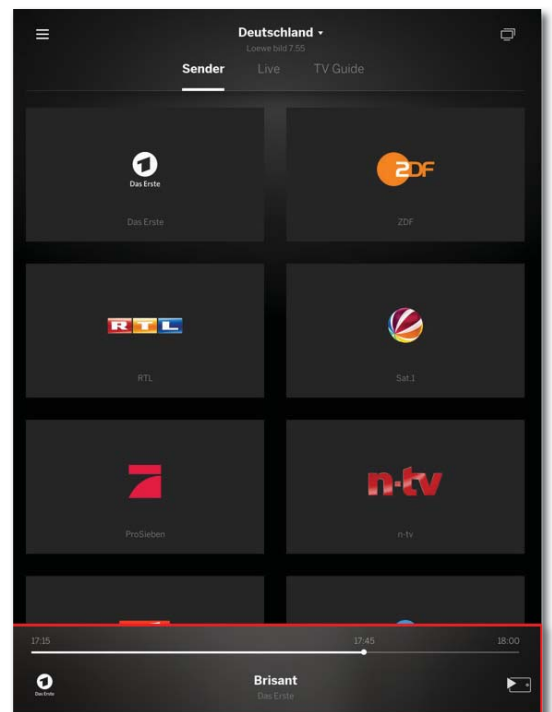

U krijgt details over de naam van het programma en de voortgang van de huidige uitzending.

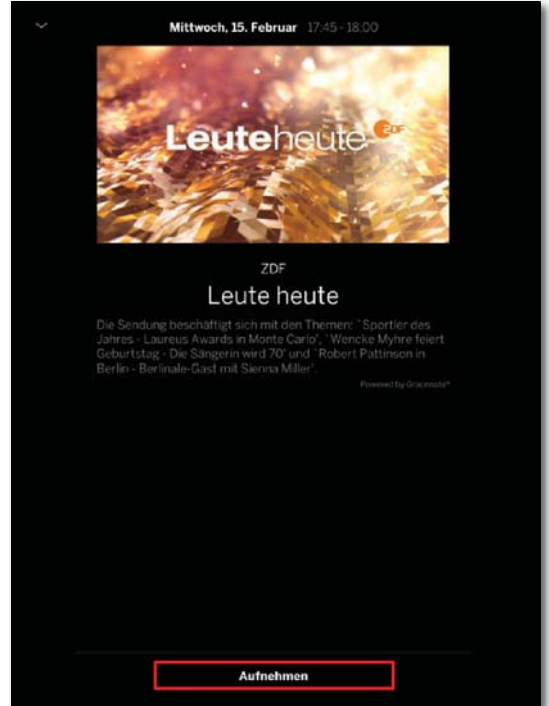
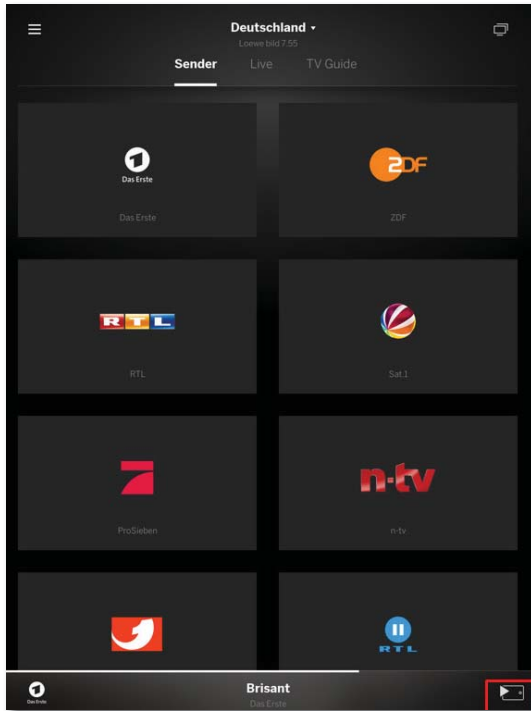

Door de weergegeven informatie aan te raken, wordt deze vergroot en verschijnt er aanvullende tijdinformatie. Met het symbool rechtsonder start u de streaming van deze uitzending op uw tablet of smartphone.

Naast de gedetailleerde informatie is er een opnameknop beschikbaar. Om de Mobile Recording-functie te gebruiken, dient deze op de tv geactiveerd te zijn. Het betreffende apparaat met internetverbinding moet in de stand-bymodus staan.

Opnemen via TV Guide

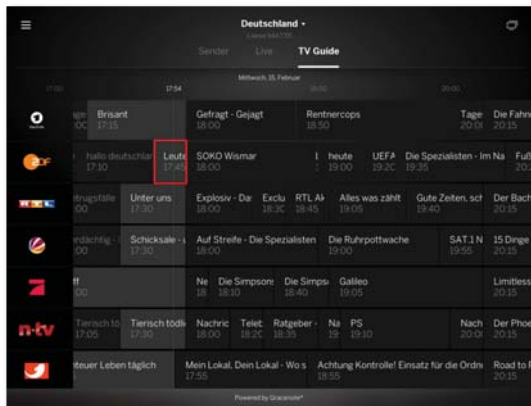

Om een uitzending op te nemen of om een opname te programmeren, kiest u de betreffende tegel van de gewenste uitzending door er met uw vinger op te tikken.

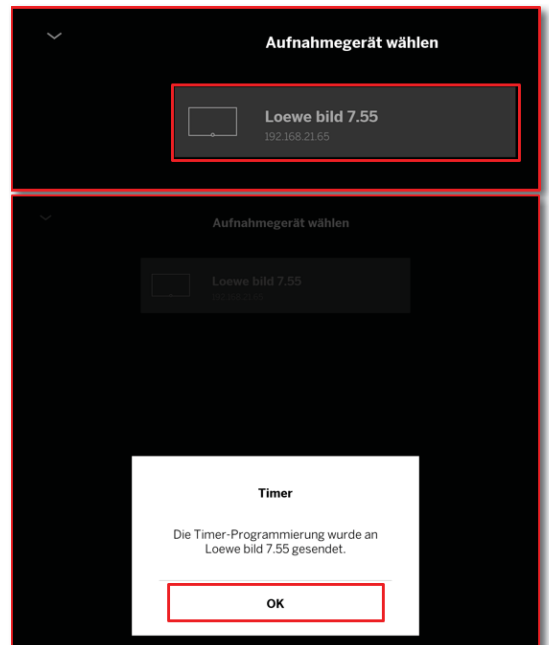

Tijdens de laatste stap krijgt u de vraag met welk apparaat de uitzending opgenomen dient te worden. De timerinformatie sluit u af door op OK te tikken.

DR+-archief- en bronkeuze

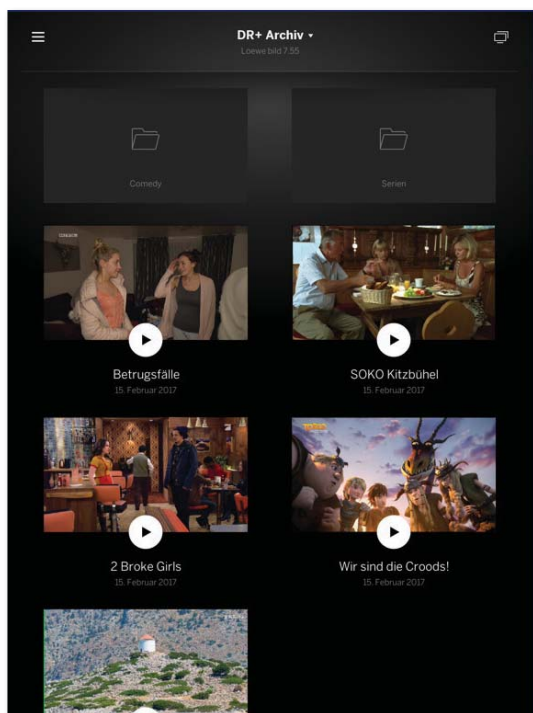

Hier vindt u de opgeslagen opnames uit uw geïntegreerde DR+-archief. Als u meerdere tv's met DR+-functie hebt, kunt u via de drop-downlijst het gewenste archief kiezen. Uw mappenstructuur vindt u eveneens terug in de app.

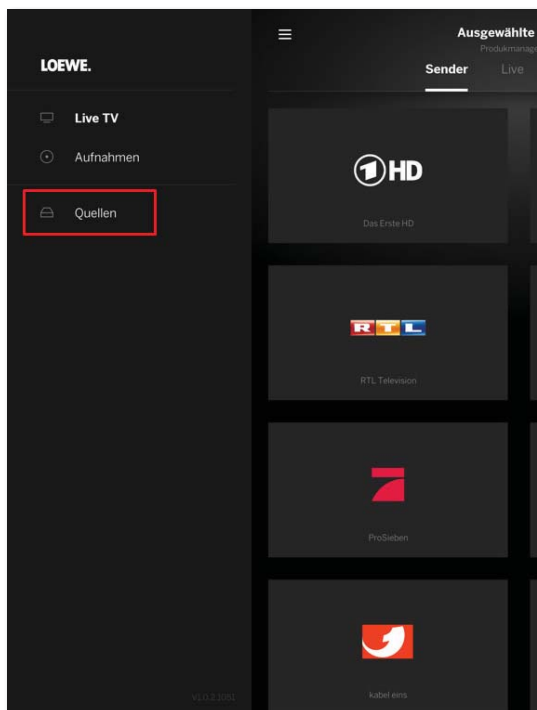

Onder bronnen staan de beschikbare netwerkstations. Hier hebt u direct toegang tot videobestanden die op uw server of NAS opgeslagen zijn. U kunt deze op de tv of op uw tablet/smartphone bekijken.

Positie en functie van de connecties (bild 9.65/bild 9.55)

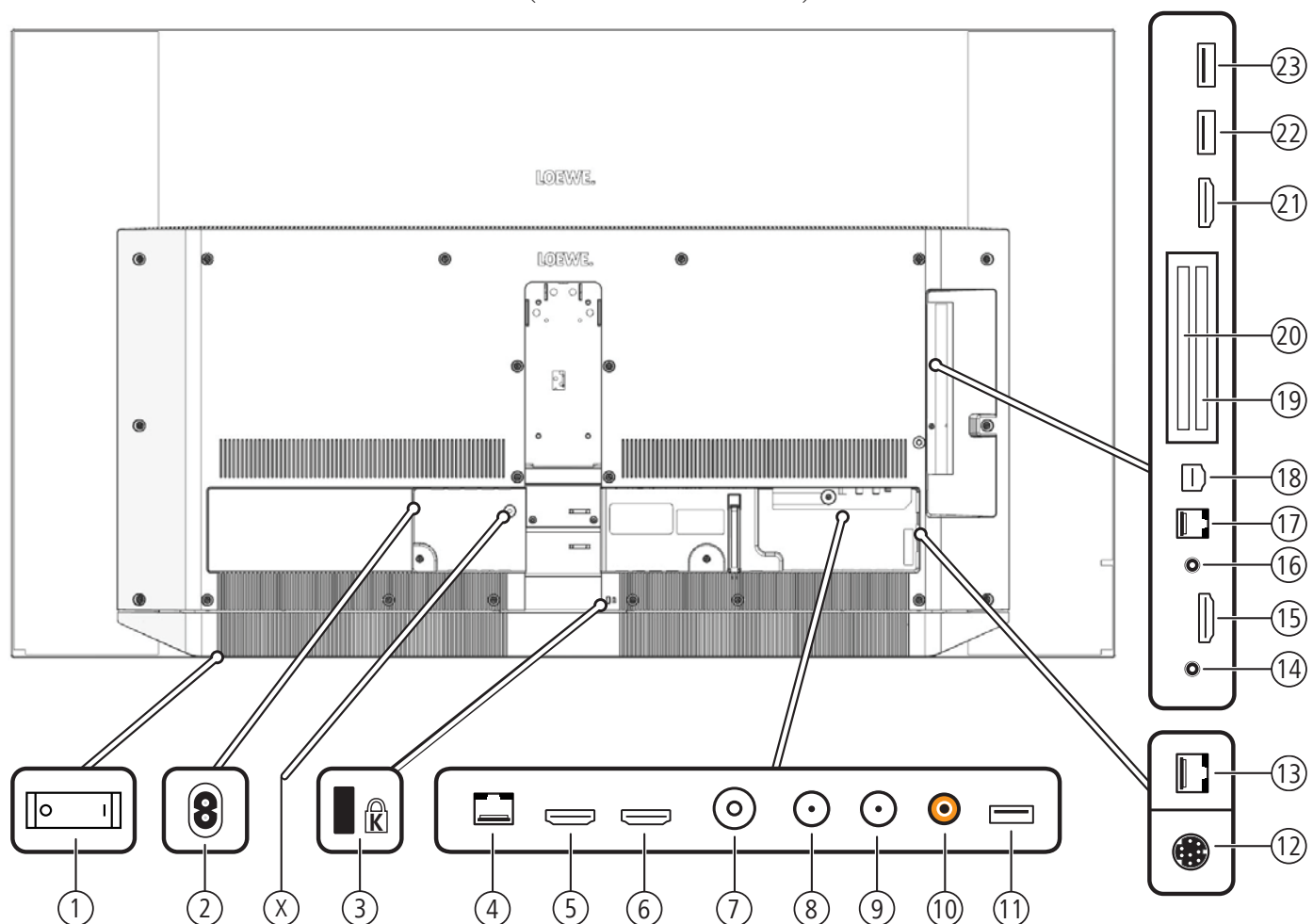

- ① Netschakelaar
- ② **AC IN** - Netaansluiting
Netaansluiting – 220-240 V ~ 50 / 60 Hz
- ⓧ Transportbescherming voor kinematica (de schroef verwijderen)
- ③ Aansluiting voor Kensington-slot
- ④ **LAN** - Netwerkaansluiting
RJ-45 – Ethernet / Fast Ethernet
- ⑤ **HDMI 1 ARC** - HDMI-ingang 1^② (met **A**udio **R**eturn **C**hannel)
HDMI – Digital Video IN/Audio IN/OUT
- ⑥ **HDMI 2** - HDMI-ingang 2^②
HDMI – Digital Video IN/Audio IN
- ⑦ **ANT TV** - Antenne/kabel analoog / DVB-T/T2 / DVB-C
IEC-bus – 75 Ohm / 5 V / 80mA
- ⑧ **ANT SAT 1** - Satellietantenne (Sat-tuner 1) DVB-S/S2
F-bus – 75 Ohm / 13/18 V / 500mA
- ⑨ **ANT SAT 2** - Satellietantenne (Sat-tuner 2) DVB-S/S2
F-bus – 75 Ohm / 13/18 V / 500mA
- ⑩ **SPDIF OUT** - Audio-uitgang (digitaal)
Cinch-aansluiting (oranje)
- ⑪ **USB 3.0** - USB-aansluiting
USB Type A – USB 3.0 (max. 900mA)
- ⑫ **MOTOR UNIT** - Draaivoetbesturing
- ⑬ **DIGITAL AUDIO LINK** - Surround-audio-uitgangen (digitaal) – (RJ45)
- ⑭ **HEADPHONE** - Hoofdtelefoonaansluiting
Stekkerbus 3,5 mm – Hoofdtelefoon 32–200 Ohm
- ⑮ **HDMI 3** - HDMI-ingang 3^②
HDMI – Digital Video IN/Audio IN
- ⑯ **AUDIO OUT** - Audio-uitgang (analog) L/R – (Stekkerbus 3,5 mm)
- ⑰ **RS-232C** - Seriële interface ^① – (RJ12)
- ⑱ **AV** - Micro-AV-bus ^①
Audio/Video IN met Scart-adaptor: Y/C (S-VHS/Hi 8)
FBAS (VHS/8 mm)
RGB
L/R
Audio/Video IN met VGA-adaptor: PC/STB videosignaal
Component (YPbPr)
L/R
- ⑲ **COMMON INTERFACE** - CI-Slot 1 (Standaard V1.3)
- ⑳ **COMMON INTERFACE** - CI-Slot 2 (Standaard V1.3)
- ㉑ **HDMI 4** - HDMI-ingang 4^②
HDMI – Digital Video IN/Audio IN
- ㉒ **USB** - USB-aansluiting
USB Type A – USB 2.0 (max. 500mA)
- ㉓ **USB** - USB-aansluiting
USB Type A – USB 2.0 (max. 500mA)

^① Adapterset is als accessoire bij uw speciaalzaak verkrijgbaar.

^② Let er voor het aansluiten van een extern apparaat op, dat de afzonderlijke HDMI-aansluitingen verschillende signalen kunnen verwerken, zie hoofdstuk **Technische gegevens**, paragraaf **bild (toestelgeneriek) – Signalen via HDMI/AV (PC IN)**.

Technische gegevens (bild 9.65/bild 9.55)

Wijzigingen van de technische gegevens en het toestelontwerp voorbehouden.

Type Loewe-apparaat:	bild 9.65	bild 9.55
Artikelnummer:	56441xxx	56440xxx
EU Energie-efficiëntieklasse:	zie bijbehorend energielabel of bezoek www.loewe.tv/be-nl/support	
Beelddiagonaal:	164 cm / 65 inch	139 cm / 55 inch
Verbruik On-Mode (max.) (Audiovermogen 1/8 van de hoogste waarde):	450 W	350 W
Verbruik On-Mode (home) ⁽¹⁾ : Jaarlijks energieverbruik ⁽¹⁾ :	zie bijbehorend energielabel of bezoek www.loewe.tv/be-nl/support	
Prestatieopname snelstart-modus:	80,0 W	80,0 W
Verbruik stand-bymodus: Verbruik bij uitgeschakeld toestel:	0,49 W 0 W	0,49 W 0 W
Resolutie / Beeldverhouding:	Ultra HD 3840 x 2160 px / 16:9	
Displaytechnologie:	OLED (WRGB Pixel)	
Afmetingen toestel zonder voet (b x h x d):	145,2 x 83,7 ^(3A) / 86,5 ^(3B) x 5,2 cm	123,0 x 71,4 ^(3A) / 74,1 ^(3B) x 5,2 cm
Gewicht toestel zonder voet (ca.):	26,3 kg	23,8 kg
Omgevingstemperatuur:	5° C – 35° C	
Relatieve luchtvochtigheid (niet condenserend):	20 – 80%	
Luchtdruk:	800 – 1114 hPa (0 – 2000 m boven NN)	
Chassisnaam:	SL 420	
Voeding:	220 V – 240 V/50–60 Hz	
Tuner:	Terr./kabel: Satelliet:	VHF/Hyperband/UHF 4 niveaus: 13/18 V/22 kHz/16 niveaus: DiSEqC 1.0/éénkabelsysteem: EN 50494
Bereik:	Terr./kabel: Satelliet:	Terr./kabel: 45 MHz tot 860 MHz Satelliet: 950 MHz tot 2150 MHz
Zendergeheugenplaatsen incl. AV en radio:	6000	
Tv-normen:	Analoog: Digitaal:	B/G, I, L, D/K, M, N DVB-T/T2, DVB-C, DVB-S/S2 (UHD via DVB tot max. 60Hz)
Kleurnormen:	SECAM, PAL, NTSC, NTSC-V, PAL-V (60 Hz)	
Geluidsnormen:	Analoog (FM): Analoog (NICAM): Digitaal (MPEG):	Mono, Stereo, 2-tonen Mono, Stereo, 2-tonen Mono, Stereo, 2-tonen, PCM, Dolby Digital, Dolby Digital Plus, Dolby Digital Pulse, Dolby Virtual Speaker, Dolby Pro Logic II, Dolby TrueHD, Dolby MS11
Uitgangsvermogen audio (sinus / muziek):	2 x 30 W / 2 x 60 W	
Akoestisch luidsprekerconcept:	Soundbar	
Teletekst:	TOP / FLOF / HiText (Level 2.5)	
Paginageheugen:	2000	
LAN:	Ondersteunde standaarden:	10 Mbit/sec Ethernet (10Base-T) / 100 Mbit/sec Fast Ethernet (100Base-T)
WLAN:	Ondersteunde standaarden: Capaciteit / Frequentiebereik: Ondersteunde encryptiemethoden:	IEEE 802.11a/b/g/n, 802.11ac Capaciteit <100 mW bij 2400-2483,5 MHz en 5150-5725 MHz WEP 64 en 128 Bit (ASCII en HEX), WPA PSK, WPA2 AES
Bluetooth:	Capaciteit / Frequentiebereik: Bluetooth-protocol:	Capaciteit <10 mW bij 2,4 GHz A2DP SRC, A2DP SNK, HID
Standaard van thuisnetwerk:	Universal Plug and Play Audio / Video (UPnP AV)	
Ondersteunde bestandsformaten ⁽²⁾ :	Afbeeldingen: Audio: Video:	JPEG, PNG MP3, M4A (AAC LC), WMA (zonder lossless), FLAC, WAV (PCM), Ogg Vorbis AVI (MPEG-1/2, XviD, Dolby Digital, MP3), WMV (WMV9, VC-1, WMA9, WMA Pro), MP4 (XviD, H.264/MPEG-4 AVC, AAC LC), MOV (H.264/MPEG-4 AVC, AAC LC), MKV (H.265/HEVC, H.264/MPEG-4 AVC, Dolby Digital), FLV (H.264/MPEG-4 AVC, H.263, MP3, AAC LC), MPG (MPEG-1, MPEG Audio), TS/PS (MPEG-2, H.264/MPEG-4 AVC, MPEG2 Audio, Dolby Digital), VOB (MPEG-2, MPEG2 Audio, Dolby Digital) H.264/MPEG-4 AVC tot het profiel High (Level 4.2) H.264/H.265 ondersteunen Dolby Vision/HDR 10/HLG

⁽¹⁾ Het energieverbruik per jaar wordt berekend op basis van een dagelijks gebruik van vier uur van de televisie per 365 dagen. Het werkelijke energieverbruik hangt af van het soort gebruik van de televisie. On-Mode (home)-waarden kleiner dan 100 W zijn met een decimale komma (,0) weergegeven.

⁽²⁾ Voor de afspeelbaarheid van de afzonderlijke formats kan geen garantie worden gegeven.

⁽³⁾ A: Hoogte, luidspreker bedekt. B: Hoogte, luidspreker zichtbaar.

Apparatuureigenschappen (bild 9.65/bild 9.55)

Wijzigingen van de apparatuureigenschappen en toestelontwerp voorbehouden.

Loewe type apparaat:	bild 9.65	bild 9.55
Image* (beeld)		
Ultra HD Super Resolution Scaling / Image+ Active / 24p-bioscoopvoorstelling	●/●/●	●/●/●
3D-technologie / Active Glasses 3D	-/-	-/-
Automatische videodimming (VBD+) / Automatische ruimtedemping (OPC) / Home Mode	-/●/●	-/●/●
Digital* (ontvangst)		
DVB-T2 ⁽¹⁾ / DVB-C / DVB-S2 / Multistandard (analoog) / Dual Channel	●/●/●/●/●	●/●/●/●/●
MPEG / MPEG2 / MPEG4 (H.264) / HEVC (H.265) / ingebouwde HDTV-ontvanger ⁽²⁾	●/●/●/●/●	●/●/●/●/●
DVB-Radio / Enkele kabelstandaard (volgens EN 50494)	●/●	●/●
Sound* (geluid)		
Ingebouwde 5.1 multichanneldecoder / Digitale audiolink	●/●	●/●
Dolby Digital / Dolby Digital Plus / DTS	●/●/-	●/●/-
Gescheiden bas- en hoogteregeling / Loudness	●/●	●/●
Automatische volumeregeling (AVC)	●	●
Audio-Out: variabel / vast / subwoofer	●/●/●	●/●/●
Assist* (bediening)		
Loewe os / Home Screen (incl. favorieten)	●/●	●/●
HDR (Dolby Vision / HDR 10 / HLG)	●/●/●	●/●/●
Elektronische programmagids (SI-gegevens)	●	●
MediaText (HbbTV) / Videotext (Level 2.5)	●/●	●/●
Menutalen ⁽³⁾ / Inhoudelijke hulp	●/●	●/●
Kinderslot / Automatische uitschakeling / Timer	●/●/●	●/●/●
Instant Channel Zapping / Snelstartmodus	●/●	●/●
Digital Link HD (CEC)	●	●
PIP (AV) ⁽⁴⁾ / Full PIP / Splitscreen-tv: videotext	●/●/●	●/●/●
MediaUpdate (via USB / internet)	●/●	●/●
Media* (multimediafuncties)		
DR+ / Opslagcapaciteit in GB / USB-Archief	●/1.000/●	●/1.000/●
DR+ Streaming Server / Client / Follow-Me	●/●/●	●/●/●
Multi Recording / Mobile Recording	●/●	●/●
Multiroom Streaming	●	●
Fotospeler / Muziekspeler / Videospeler (via thuisnetwerk en USB, incl. Ultra HD)	●/●/●	●/●/●
Digital Media Renderer (incl. Ultra HD) / Bluetooth	●/●	●/●
Internetapps (MediaNet) / Internetbrowser / Internetradio (incl. zoekfunctie)	●/●/●	●/●/●
Connectivity* (aansluitingen)		
HDMI met HDCP 2.2	4 (1 x 2.0a, 1 x ARC)	4 (1 x 2.0a, 1 x ARC)
LAN-netwerkaansluiting / ingebouwde WLAN	●/●	●/●
Common Interface / CI Plus 1.3 gecertificeerd ⁽⁵⁾	2/●	2/●
Home Control Interface / IR-link ⁽⁶⁾ / Motorsturing	●/●/●	●/●/●
Digital Audiolink (DAL) ⁽⁷⁾ / Digital Audio-Out (Cinch)	●/●	●/●
Analog Audio-Out (L/R) / Koptelefoon (3,5 mm cinch)	●/●	●/●
Micro-AV ⁽⁸⁾ (Component / Scart / VGA)	●/●/●	●/●/●
USB	3 (1 x 3.0)	3 (1 x 3.0)
VESA-schroefpunten	-	-

● = aanwezig/ingebouwd ○ = naderhand in te bouwen/optioneel

⁽¹⁾ De ontvangst van DVB-T2-programma's is in de geselecteerde landen mogelijk.
⁽²⁾ De ontvangst van digitale zenders kan door afzonderlijke bepalingen van de zenders/programma-aanbieders beperkt worden.
⁽³⁾ D-GB-F-I-E-NL-CZ-GR-PL-H-FIN-SLO-SK-TR-S-DK-P-RUS-N.
⁽⁴⁾ AV-PIP alleen mogelijk in combinatie met DVB-T/C/S.

⁽⁵⁾ CI Plus is achterwaarts compatibel met CI. Functie is afhankelijk van de beschikbaarheid van het model.
⁽⁶⁾ In combinatie met een aparte adapter en geselecteerde toestellen (RC5, 36 kHz).
⁽⁷⁾ Loewe System 5.1 Out, Stereo Out, Subwoofer Out.
⁽⁸⁾ In combinatie met een aparte adapter.

Positie en functie van de connecties (bild 7.77/bild 7.65/bild 7.55)

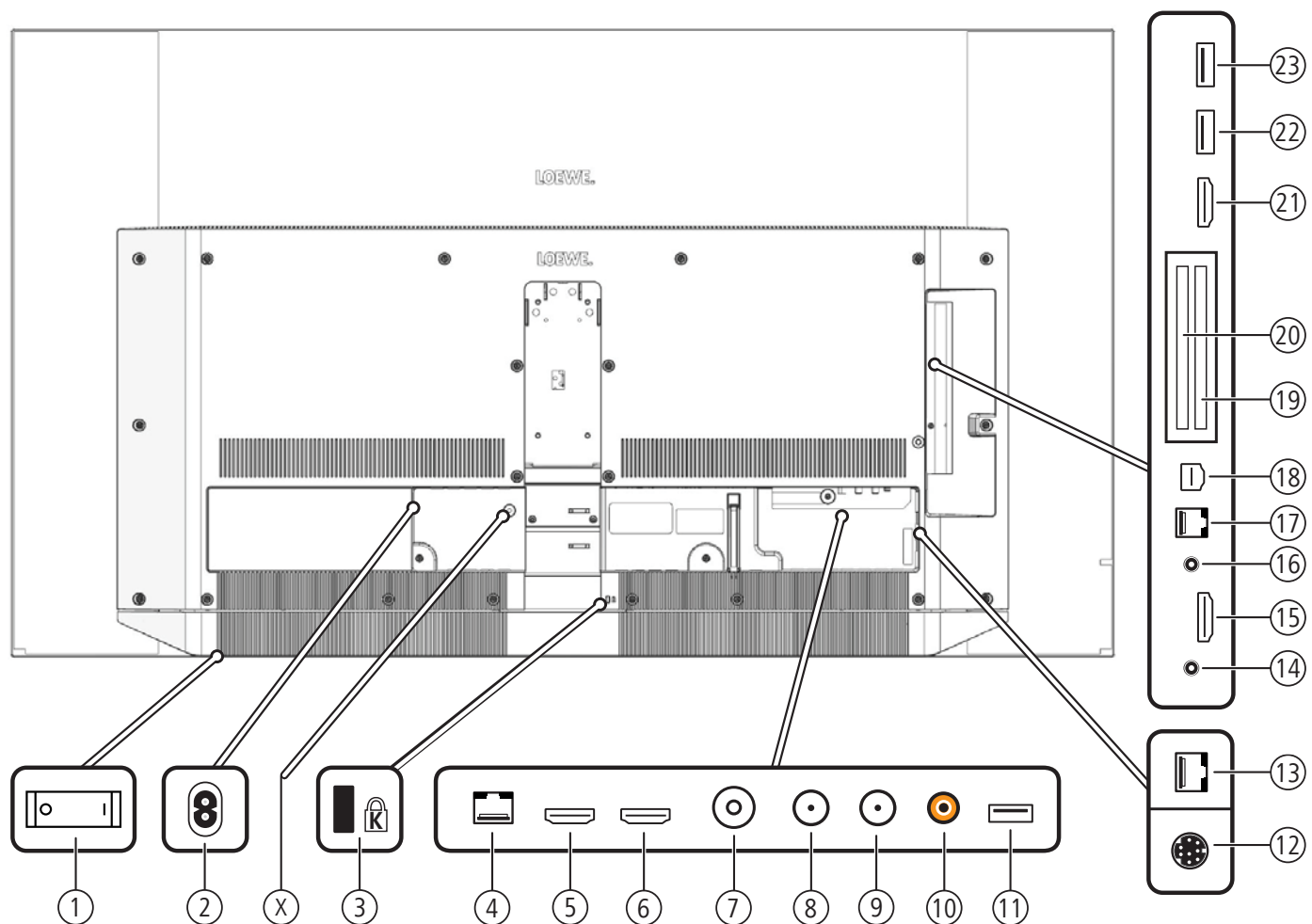

- ① Netschakelaar
- ② **AC IN** - Netaansluiting
Netaansluiting – 220-240 V ~ 50 / 60 Hz
- ⓧ Transportsluiting voor kinematica (schroef verwijderen)
- ③ Aansluiting voor Kensington-slot
- ④ **LAN** - Netwerkaansluiting
RJ-45 – Ethernet / Fast Ethernet
- ⑤ **HDMI 1 ARC** - HDMI-ingang 1^② (met **A**udio **R**eturn **C**hannel)
HDMI – Digital Video IN/Audio IN/OUT
- ⑥ **HDMI 2** - HDMI-ingang 2^②
HDMI – Digital Video IN/Audio IN
- ⑦ **ANT TV** - Antenne/kabel analoog / DVB-T/T2 / DVB-C
IEC-bus – 75 Ohm / 5 V / 80mA
- ⑧ **ANT SAT 1** - Satellietantenne (Sat-tuner 1) DVB-S/S2
F-bus – 75 Ohm / 13/18 V / 500mA
- ⑨ **ANT SAT 2** - Satellietantenne (Sat-tuner 2) DVB-S/S2
F-bus – 75 Ohm / 13/18 V / 500mA
- ⑩ **SPDIF OUT** - Audio-uitgang (digitaal)
Cinch-aansluiting (oranje)
- ⑪ **USB 3.0** - USB-aansluiting
USB Type A – USB 3.0 (max. 900mA)
- ⑫ **MOTOR UNIT** - Draaivoetbesturing
- ⑬ **DIGITALAUDIO LINK** - Surround-audio-uitgangen (digitaal) – (RJ45)
- ⑭ **HEADPHONE** - Hoofdtelefoonaansluiting
Stekkerbus 3,5 mm – Hoofdtelefoon 32–200 Ohm
- ⑮ **HDMI 3** - HDMI-ingang 3^②
HDMI – Digital Video IN/Audio IN
- ⑯ **AUDIO OUT** - Audio-uitgang (analoog) L/R – (Stekkerbus 3,5 mm)
- ⑰ **RS-232C** - Seriële interface^① – (RJ12)
- ⑱ **AV** - Micro-AV-bus^①
Audio/Video IN met Scart-adapter: Y/C (S-VHS/Hi 8)
FBAS (VHS/8 mm)
RGB
L/R
Audio/Video IN met VGA-adapter: PC/STB videosignaal
Component (YPbPr)
L/R
- ⑲ **COMMON INTERFACE** - CI-Slot 1 (Standaard V1.3)
- ⑳ **COMMON INTERFACE** - CI-Slot 2 (Standaard V1.3)
- ㉑ **HDMI 4** - HDMI-ingang 4^②
HDMI – Digital Video IN/Audio IN
- ㉒ **USB** - USB-aansluiting
USB Type A – USB 2.0 (max. 500mA)
- ㉓ **USB** - USB-aansluiting
USB Type A – USB 2.0 (max. 500mA)

^① Adapterset is als accessoire bij uw speciaalzaak verkrijgbaar.

^② Let er voor het aansluiten van een extern apparaat op, dat de afzonderlijke HDMI-aansluitingen verschillende signalen kunnen verwerken, zie hoofdstuk **Technische gegevens**, paragraaf **bild (toestelgeneriek) – Signalen via HDMI/AV (PC IN)**.

Technische gegevens (bild 7.77/bild 7.65/bild 7.55)

Wijzigingen van de technische gegevens en het toestelontwerp voorbehouden.

Type Loewe-apparaat:	bild 7.77	bild 7.65	bild 7.55
Artikelnummer:	56437xxx	56436xxx	56435xxx
EU Energie-efficiëntieklasse:	zie bijbehorend energielabel of bezoek www.loewe.tv/be-nl/support		
Beelddiagonaal:	195 cm / 77 inch	164 cm / 65 inch	139 cm / 55 inch
Verbruik On-Mode (max.) (Audiovermogen 1/8 van de hoogste waarde):	590 W	450 W	350 W
Verbruik On-Mode (home) ⁽¹⁾ : Jaarlijks energieverbruik ⁽¹⁾ :	zie bijbehorend energielabel of bezoek www.loewe.tv/be-nl/support		
Prestatieopname snelstart-modus:	85,0 W	80,0 W	80,0 W
Verbruik stand-bymodus: Verbruik bij uitgeschakeld toestel:	0,42 W 0 W	0,49 W 0 W	0,49 W 0 W
Resolutie / Beeldverhouding:	Ultra HD 3840 x 2160 px / 16:9		
Displaytechnologie:	OLED (WRGB Pixel)		
Afmetingen toestel zonder voet (b x h x d):	172,3 x 102,4 x 5,5 cm	145,2 x 86,4 x 5,2 cm	123,0 x 74,1 x 5,2 cm
Gewicht toestel zonder voet (ca.):	37,0 kg	26,3 kg	23,8 kg
Omgevingstemperatuur:	5° C – 35° C		
Relatieve luchtvochtigheid (niet condenserend):	20 – 80%		
Luchtdruk:	800 – 1114 hPa (0 – 2000 m boven NN)		
Chassisnaam:	SL 420		
Voeding:	220 V – 240 V/50–60 Hz		
Tuner:	Terr./kabel: Satelliet:	VHF/Hyperband/UHF 4 niveaus: 13/18 V/22 kHz/16 niveaus: DiSEqC 1.0/éénkabelsysteem: EN 50494	
Bereik:	Terr./kabel: Satelliet:	Terr./kabel: 45 MHz tot 860 MHz Satelliet: 950 MHz tot 2150 MHz	
Zendergeheugenplaatsen incl. AV en radio:	6000		
Tv-normen:	Analoog: Digitaal:	B/G, I, L, D/K, M, N DVB-T/T2, DVB-C, DVB-S/S2 (UHD via DVB tot max. 60Hz)	
Kleurnormen:	SECAM, PAL, NTSC, NTSC-V, PAL-V (60 Hz)		
Geluidsnormen:	Analoog (FM): Analoog (NICAM): Digitaal (MPEG):	Mono, Stereo, 2-tonen Mono, Stereo, 2-tonen Mono, Stereo, 2-tonen, PCM, Dolby Digital, Dolby Digital Plus, Dolby Digital Pulse, Dolby Virtual Speaker, Dolby Pro Logic II, Dolby TrueHD, Dolby MS11	
Uitgangsvermogen audio (sinus / muziek):	2 x 30 W / 2 x 60 W		
Akoestisch luidsprekerconcept:	Soundbar		
Teletekst:	TOP / FLOF / HiText (Level 2.5)		
Paginageheugen:	2000		
LAN:	Ondersteunde standaarden:	10 Mbit/sec Ethernet (10Base-T) / 100 Mbit/sec Fast Ethernet (100Base-T)	
WLAN:	Ondersteunde standaarden: Power / Frequentiebereik: Ondersteunde encryptiemethoden:	IEEE 802.11a/b/g/n, 802.11ac Power <100 mW bij 2400-2483,5 MHz en 5150-5725 MHz WEP 64 en 128 Bit (ASCII en HEX), WPA PSK, WPA2 AES	
Bluetooth:	Power / Frequentiebereik: Bluetooth-protocol:	Power <10 mW bij 2,4 GHz A2DP SRC, A2DP SNK, HID	
Standaard van thuisnetwerk:	Universal Plug and Play Audio / Video (UPnP AV)		
Ondersteunde bestandsformaten ⁽²⁾ :	Afbeeldingen: Audio: Video:	JPEG, PNG MP3, M4A (AAC LC), WMA (zonder lossless), FLAC, WAV (PCM), Ogg Vorbis AVI (MPEG-1/2, XviD, Dolby Digital, MP3), WMV (WMV9, VC-1, WMA9, WMA Pro), MP4 (XviD, H.264/MPEG-4 AVC, AAC LC), MOV (H.264/MPEG-4 AVC, AAC LC), MKV (H.265/HEVC, H.264/MPEG-4 AVC, Dolby Digital), FLV (H.264/MPEG-4 AVC, H.263, MP3, AAC LC), MPG (MPEG-1, MPEG Audio), TS/PS (MPEG-2, H.264/MPEG-4 AVC, MPEG2 Audio, Dolby Digital), VOB (MPEG-2, MPEG2 Audio, Dolby Digital) H.264/MPEG-4 AVC tot het profiel High (Level 4.2) H.264/H.265 support Dolby Vision/HDR 10/HLG	

⁽¹⁾ Het energieverbruik per jaar wordt berekend op basis van een dagelijks gebruik van vier uur van de televisie per 365 dagen. Het werkelijke energieverbruik hangt af van het soort gebruik van de televisie. On-Mode (home)-waarden kleiner dan 100 W zijn met een decimale komma (,0) weergegeven.

⁽²⁾ Voor de afspeelbaarheid van de afzonderlijke formats kan geen garantie worden gegeven.

Apparatuureigenschappen (bild 7.77/bild 7.65/bild 7.55)

Wijzigingen van de apparatuureigenschappen en toestelontwerp voorbehouden.

Loewe type apparaat:	bild 7.77	bild 7.65	bild 7.55
Image* (beeld)			
Ultra HD Super Resolution Scaling / Image+ Active / 24p-bioscoopvoorstelling	●/●/●	●/●/●	●/●/●
3D-technologie / Active Glasses 3D	-/-	-/-	-/-
Automatische videodimming (VBD+) / Automatische ruimtedemping (OPC) / Home Mode	-/●/●	-/●/●	-/●/●
Digital* (ontvangst)			
DVB-T2 ⁽¹⁾ / DVB-C / DVB-S2 / Multistandard (analoog) / Dual Channel	●/●/●/●/●	●/●/●/●/●	●/●/●/●/●
MPEG / MPEG2 / MPEG4 (H.264) / HEVC (H.265) / ingebouwde HDTV-ontvanger ⁽²⁾	●/●/●/●/●	●/●/●/●/●	●/●/●/●/●
DVB-Radio / Enkele kabelstandaard (volgens EN 50494)	●/●	●/●	●/●
Sound* (geluid)			
Ingebouwde 5.1 multichanneldecoder / Digitale audiolink	●/●	●/●	●/●
Dolby Digital / Dolby Digital Plus / DTS	●/●/-	●/●/-	●/●/-
Gescheiden bas- en hoogteregeling / Loudness	●/●	●/●	●/●
Automatische volumeregeling (AVC)	●	●	●
Audio-Out: variabel / vast / subwoofer	●/●/●	●/●/●	●/●/●
Assist* (bediening)			
Loewe os / Home Screen (incl. favorieten)	●/●	●/●	●/●
HDR (Dolby Vision / HDR 10 / HLG)	●/●/●	●/●/●	●/●/●
Elektronische programmagids (SI-gegevens)	●	●	●
MediaText (HbbTV) / Videotext (Level 2.5)	●/●	●/●	●/●
Menutalen ⁽³⁾ / Inhoudelijke hulp	●/●	●/●	●/●
Kinderslot / Automatische uitschakeling / Timer	●/●/●	●/●/●	●/●/●
Instant Channel Zapping / Snelstartmodus	●/●	●/●	●/●
Digital Link HD (CEC)	●	●	●
PIP (AV) ⁽⁴⁾ / Full PIP / Splitscreen-tv: videotext	●/●/●	●/●/●	●/●/●
MediaUpdate (via USB / internet)	●/●	●/●	●/●
Media* (multimediafuncties)			
DR+ / Opslagcapaciteit in GB / USB-Archief	●/1.000/●	●/1.000/●	●/1.000/●
DR+ Streaming Server / Client / Follow-Me	●/●/●	●/●/●	●/●/●
Multi Recording / Mobile Recording	●/●	●/●	●/●
Multiroom Streaming	●	●	●
Fotospeler / Muziekspeler / Videospeler (via thuisnetwerk en USB, incl. Ultra HD)	●/●/●	●/●/●	●/●/●
Digital Media Renderer (incl. Ultra HD) / Bluetooth	●/●	●/●	●/●
Internetapps (MediaNet) / Internetbrowser / Internetradio (incl. zoekfunctie)	●/●/●	●/●/●	●/●/●
Connectivity* (aansluitingen)			
HDMI met HDCP 2.2	4 (1 x 2.0a, 1 x ARC)	4 (1 x 2.0a, 1 x ARC)	4 (1 x 2.0a, 1 x ARC)
LAN-netwerkaansluiting / ingebouwde WLAN	●/●	●/●	●/●
Common Interface / CI Plus 1.3 gecertificeerd ⁽⁵⁾	2/●	2/●	2/●
Home Control Interface / IR-link ⁽⁶⁾ / Motorsturing	●/●/●	●/●/●	●/●/●
Digital Audiolink (DAL) ⁽⁷⁾ / Digital Audio-Out (Cinch)	●/●	●/●	●/●
Analog Audio-Out (L/R) / Koptelefoon (3,5 mm cinch)	●/●	●/●	●/●
Micro-AV ⁽⁸⁾ (Component / Scart / VGA)	●/●/●	●/●/●	●/●/●
USB	3 (1 x 3.0)	3 (1 x 3.0)	3 (1 x 3.0)
VESA-schroefpunten	-	-	-

● = aanwezig/ingebouwd ○ = naderhand in te bouwen/optoneel

⁽¹⁾ De ontvangst van DVB-T2-programma's is in de geselecteerde landen mogelijk.

⁽²⁾ De ontvangst van digitale zenders kan door afzonderlijke bepalingen van de zenders/programma-aanbieders beperkt worden.

⁽³⁾ D-GB-F-I-E-NL-CZ-GR-PL-H-FIN-SLO-SK-TR-S-DK-P-RUS-N.

⁽⁴⁾ AV-PIP alleen mogelijk in combinatie met DVB-T/C/S.

⁽⁵⁾ CI Plus is achterwaarts compatibel met CI. Functie is afhankelijk van de beschikbaarheid van het model.

⁽⁶⁾ In combinatie met een aparte adapter en geselecteerde toestellen (RC5, 36 kHz).

⁽⁷⁾ Loewe System 5.1 Out, Stereo Out, Subwoofer Out.

⁽⁸⁾ In combinatie met een aparte adapter.

Positie en functie van de connecties (bild 5.65 oled/bild 5.55 oled)

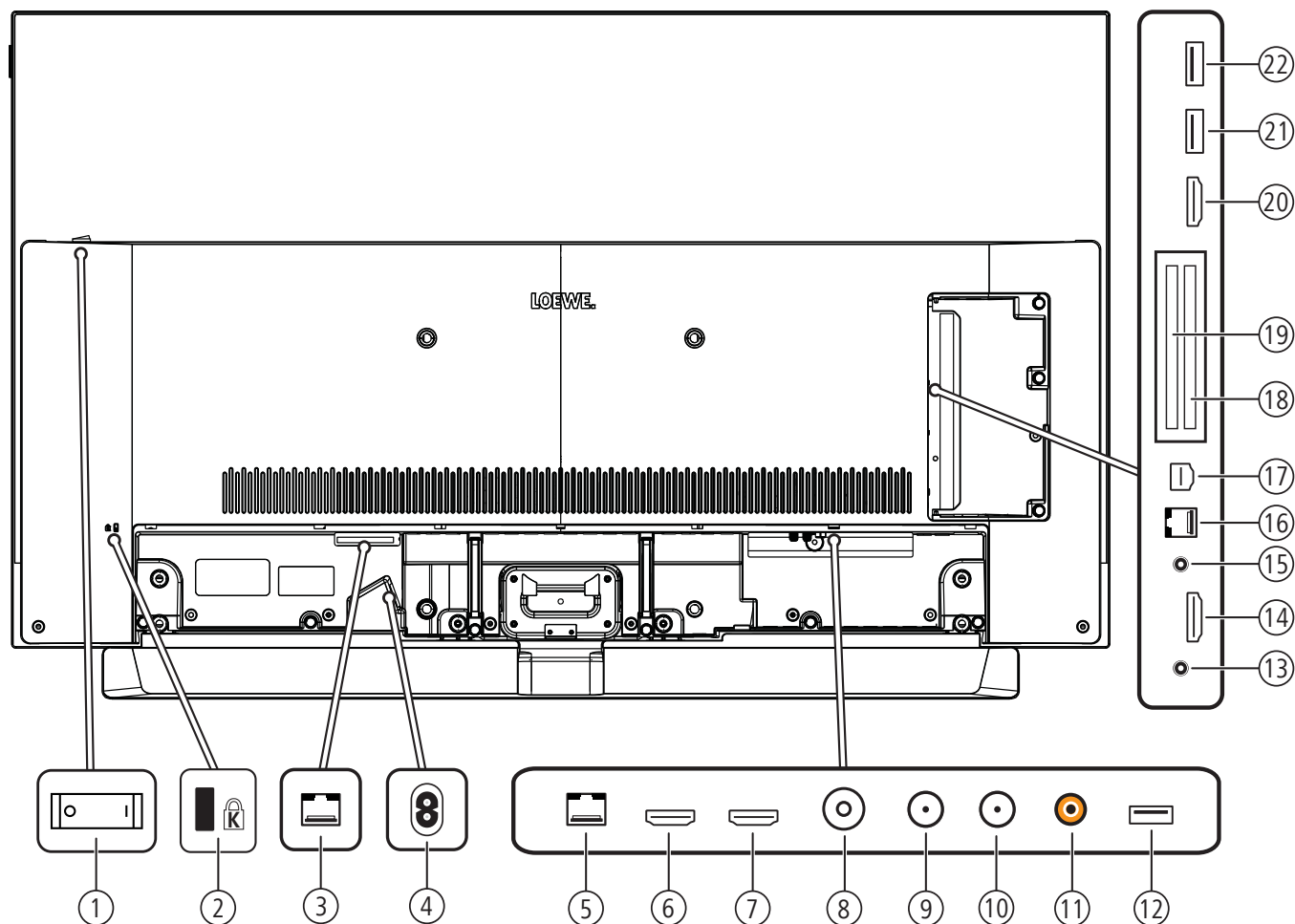

- ① Netschakelaar
- ② Aansluiting voor Kensington-slot
- ③ **DIGITAL AUDIO LINK** - Surround-audio-uitgangen (digitaal) - (RJ45)
- ④ **AC IN** - Netaansluiting
Netaansluiting – 220-240 V - 50 / 60 Hz
- ⑤ **LAN** - Netwerkaansluiting
RJ-45 – Ethernet / Fast Ethernet
- ⑥ **HDMI 1 ARC** - HDMI-ingang 1^② (met **A**udio **R**eturn **C**hannel)
HDMI – Digital Video IN/Audio IN/OUT
- ⑦ **HDMI 2** - HDMI-ingang 2^②
HDMI – Digital Video IN/Audio IN
- ⑧ **ANT TV** - Antenne/kabel analoog / DVB-T/T2 / DVB-C
IEC-bus – 75 Ohm / 5 V / 80mA
- ⑨ **ANT SAT 1** - Satellietantenne (Sat-tuner 1) DVB-S/S2
F-bus – 75 Ohm / 13/18 V / 500mA
- ⑩ **ANT SAT 2** - Satellietantenne (Sat-tuner 2) DVB-S/S2
F-bus – 75 Ohm / 13/18 V / 500mA
- ⑪ **SPDIF OUT** - Audio-uitgang (digitaal)
Cinch-aansluiting (oranje)
- ⑫ **USB 3.0** - USB-aansluiting
USB Type A – USB 3.0 (max. 900mA)
- ⑬ **HEADPHONE** - Hoofdtelefoonaansluiting
Stekkerbus 3,5 mm – Hoofdtelefoon 32–200 Ohm
- ⑭ **HDMI 3** - HDMI-ingang 3^②
HDMI – Digital Video IN/Audio IN
- ⑮ **AUDIO OUT** - Audio-uitgang (analoog) L/R – (Stekkerbus 3,5 mm)
- ⑯ **RS-232C** - Seriële interface^① – (RJ12)
- ⑰ **AV** - Micro-AV-bus^①
Audio/Video IN met Scart-adaptor: Y/C (S-VHS/Hi 8)
FBAS (VHS/8 mm)
RGB
L/R
Audio/Video IN met VGA-adaptor: PC/STB videosignaal
PC-formaten (RGB, H, V)
Component (YPbPr)
L/R
- ⑱ **COMMON INTERFACE** - CI-Slot 1 (Standaard V1.3)
- ⑲ **COMMON INTERFACE** - CI-Slot 2 (Standaard V1.3)
- ⑳ **HDMI 4** - HDMI-ingang 4^②
HDMI – Digital Video IN/Audio IN
- ㉑ **USB** - USB-aansluiting
USB Type A – USB 2.0 (max. 500mA)
- ㉒ **USB** - USB-aansluiting
USB Type A – USB 2.0 (max. 500mA)

^① Adapterset is als accessoire bij uw speciaalzaak verkrijgbaar.

^② Let er voor het aansluiten van een extern apparaat op, dat de afzonderlijke HDMI-aansluitingen verschillende signalen kunnen verwerken, zie hoofdstuk **Technische gegevens**, paragraaf **bild (toestelgeneriek) – Signalen via HDMI/AV (PC IN)**.

Technische gegevens (bild 5.65 oled/bild 5.55 oled)

Wijzigingen van de technische gegevens en het toestelontwerp voorbehouden.

Type Loewe-apparaat:	bild 5.65 set	bild 5.55 set	bild 5.65 oled	bild 5.55 oled
Artikelnummer:	57440x00 / x01	57441x00 / x01	57440x50 / x51	57441x50 / x51
EU Energie-efficiëntieklasse:	zie bijbehorend energielabel of bezoek www.loewe.tv/be-nl/support			
Beelddiagonaal:	164 cm / 65 inch	139 cm / 55 inch	164 cm / 65 inch	139 cm / 55 inch
Verbruik On-Mode (max.) (Audiovermogen 1/8 van de hoogste waarde):	450 W	350 W	450 W	350 W
Verbruik On-Mode (home) ⁽¹⁾ : Jaarlijks energieverbruik ⁽¹⁾ :	zie bijbehorend energielabel of bezoek www.loewe.tv/be-nl/support			
Prestatieopname snelstart-modus:	80,0 W	80,0 W	80,0 W	80,0 W
Verbruik stand-bymodus: Verbruik bij uitgeschakeld toestel:	0,49 W 0 W	0,49 W 0 W	0,49 W 0 W	0,49 W 0 W
Resolutie / Beeldverhouding:	Ultra HD 3840 x 2160 px / 16:9			
Displaytechnologie:	OLED (WRGB Pixel)			
Afmetingen toestel zonder voet (b x h x d):	145,3x88,5x6,4cm ^(3a) 144,9x88,3x6,4cm ^(3b)	123,0x76,2x6,4cm ^(3a) 122,8x75,9x6,4cm ^(3b)	145,3x86,5x5,6cm ^(3c) 144,9x86,4x5,6cm ^(3d)	123,0x74,2x5,6cm ^(3c) 122,8x74,0x5,6cm ^(3d)
Gewicht toestel zonder voet (ca.):	26,7kg ^(3a) / 32,2kg ^(3b)	21,4kg ^(3a) / 26,2kg ^(3b)	25,7kg ^(3c) / 31,2kg ^(3d)	20,4kg ^(3c) / 25,2kg ^(3d)
Omgevingstemperatuur:	5° C – 35° C			
Relatieve luchtvochtigheid (niet condenserend):	20 – 80%			
Luchtdruk:	800 – 1114 hPa (0 – 2000 m boven NN)			
Chassisnaam:	SL 420			
Voeding:	220 V – 240 V/50–60 Hz			
Tuner:	Terr./kabel: Satelliet:	VHF/Hyperband/UHF 4 niveaus: 13/18 V/22 kHz/16 niveaus: DiSEqC 1.0/éénkabelsysteem: EN 50494		
Bereik:	Terr./kabel: Satelliet:	Terr./kabel: 45 MHz tot 860 MHz Satelliet: 950 MHz tot 2150 MHz		
Zendergeheugenplaatsen incl. AV en radio:	6000			
Tv-normen:	Analoog: Digitaal:	B/G, I, L, D/K, M, N DVB-T/T2, DVB-C, DVB-S/S2 (UHD via DVB tot max. 60Hz)		
Kleurnormen:	SECAM, PAL, NTSC, NTSC-V, PAL-V (60 Hz)			
Geluidsnormen:	Analoog (FM): Analoog (NICAM): Digitaal (MPEG):	Mono, Stereo, 2-tonen Mono, Stereo, 2-tonen Mono, Stereo, 2-tonen, PCM, Dolby Digital, Dolby Digital Plus, Dolby Digital Pulse, Dolby Virtual Speaker, Dolby Pro Logic II, Dolby TrueHD, Dolby MS11		
Uitgangsvermogen audio (sinus / muziek):	2 x 20W / 2 x 40W			
Akoestisch luidsprekerconcept:	Soundbar	---	---	---
Teletekst:	TOP / FLOF / HiText (Level 2.5)			
Paginageheugen:	2000			
LAN:	Ondersteunde standaarden:	10 Mbit/sec Ethernet (10Base-T) / 100 Mbit/sec Fast Ethernet (100Base-T)		
WLAN:	Ondersteunde standaarden: Power / Frequentiebereik: Ondersteunde encryptiemethoden:	IEEE 802.11a/b/g/n, 802.11ac Power <100 mW bij 2400-2483,5 MHz en 5150-5725 MHz WEP 64 en 128 Bit (ASCII en HEX), WPA PSK, WPA2 AES		
Bluetooth:	Power / Frequentiebereik: Bluetooth-protocol:	Power <10 mW bij 2,4 GHz A2DP SRC, A2DP SNK, HID		
Standaard van thuisnetwerk:	Universal Plug and Play Audio / Video (UPnP AV)			
Ondersteunde bestandsformaten ⁽²⁾ :	Afbeeldingen: Audio: Video:	JPEG, PNG MP3, M4A (AAC LC), WMA (zonder lossless), FLAC, WAV (PCM), Ogg Vorbis AVI (MPEG-1/2, XviD, Dolby Digital, MP3), WMV (WMV9, VC-1, WMA9, WMA Pro), MP4 (XviD, H.264/MPEG-4 AVC, AAC LC), MOV (H.264/MPEG-4 AVC, AAC LC), MKV (H.265/HEVC, H.264/MPEG-4 AVC, Dolby Digital), FLV (H.264/MPEG-4 AVC, H.263, MP3, AAC LC), MPG (MPEG-1, MPEG Audio), TS/PS (MPEG-2, H.264/MPEG-4 AVC, MPEG2 Audio, Dolby Digital), VOB (MPEG-2, MPEG2 Audio, Dolby Digital) H.264/MPEG-4 AVC tot het profiel High (Level 4.2) H.264/H.265 support Dolby Vision/HDR 10/HLG		

⁽¹⁾ Het energieverbruik per jaar wordt berekend op basis van een dagelijks gebruik van vier uur van de televisie per 365 dagen. Het werkelijke energieverbruik hangt af van het soort gebruik van de televisie. On-Mode (home)-waarden kleiner dan 100 W zijn met een decimale komma (,0) weergegeven.

⁽²⁾ Voor de afspeelbaarheid van de afzonderlijke formats kan geen garantie worden gegeven.

⁽³⁾ a: variant x00; b: variant x01; c: variant x50; d: variant x51.

Apparatuureigenschappen (bild 5.65 oled/bild 5.55 oled)

Wijzigingen van de apparatuureigenschappen en toestelontwerp voorbehouden.

Loewe type apparaat:	bild 5.65 oled	bild 5.55 oled
Image* (beeld)		
Ultra HD Super Resolution Scaling / Image+ Active / 24p-bioscoopvoorstelling	●/●/●	●/●/●
3D-technologie / Active Glasses 3D	-/-	-/-
Automatische videodimming (VBD+) / Automatische ruimtedemping (OPC) / Home Mode	-/●/●	-/●/●
Digital* (ontvangst)		
DVB-T2 ¹ / DVB-C / DVB-S2 / Multistandard (analoog) / Dual Channel	●/●/●/●/●	●/●/●/●/●
MPEG / MPEG2 / MPEG4 (H.264) / HEVC (H.265) / ingebouwde HDTV-ontvanger ²	●/●/●/●/●	●/●/●/●/●
DVB-Radio / Enkele kabelstandaard (volgens EN 50494)	●/●	●/●
Sound* (geluid)		
Ingebouwde 5.1 multichanneldecoder / Digitale audiolink	●/●	●/●
Dolby Digital / Dolby Digital Plus / DTS	●/●/-	●/●/-
Gescheiden bas- en hoogteregeling / Loudness	●/●	●/●
Automatische volumeregeling (AVC)	●	●
Audio-Out: variabel / vast / subwoofer	●/●/●	●/●/●
Assist* (bediening)		
Loewe os / Home Screen (incl. favorieten)	●/●	●/●
HDR (Dolby Vision / HDR 10 / HLG)	●/●/●	●/●/●
Elektronische programmagids (SI-gegevens)	●	●
MediaText (HbbTV) / Videotext (Level 2.5)	●/●	●/●
Menutalen ³ / Inhoudelijke hulp	●/●	●/●
Kinderslot / Automatische uitschakeling / Timer	●/●/●	●/●/●
Instant Channel Zapping / Snelstartmodus	●/●	●/●
Digital Link HD (CEC)	●	●
PIP (AV) ⁴ / Full PIP / Splitscreen-tv: videotext	●/●/●	●/●/●
MediaUpdate (via USB / internet)	●/●	●/●
Media* (multimediafuncties)		
DR+ / Opslagcapaciteit in GB / USB-Archief	●/1.000/●	●/1.000/●
DR+ Streaming Server / Client / Follow-Me	●/●/●	●/●/●
Multi Recording / Mobile Recording	●/●	●/●
Multiroom Streaming	●	●
Fotospeler / Muziekspeler / Videospeler (via thuisnetwerk en USB, incl. Ultra HD)	●/●/●	●/●/●
Digital Media Renderer (incl. Ultra HD) / Bluetooth	●/●	●/●
Internetapps (MediaNet) / Internetbrowser / Internetradio (incl. zoekfunctie)	●/●/●	●/●/●
Connectivity* (aansluitingen)		
HDMI met HDCP 2.2	4 (4x UHD, 1x ARC)	4 (4x UHD, 1x ARC)
LAN-netwerkaansluiting / ingebouwde WLAN	●/●	●/●
Common Interface / CI Plus 1.3 gecertificeerd ⁵	2/●	2/●
Home Control Interface / IR-link ⁶ / Motorsturing	●/●/-	●/●/-
Digital Audiolink (DAL) ⁷ / Digital Audio-Out (Cinch)	●/●	●/●
Analog Audio-Out (L/R) / Koptelefoon (3,5 mm cinch)	●/●	●/●
Micro-AV ⁸ (Component / Scart / VGA)	●/●/●	●/●/●
USB	3 (1 x 3.0)	3 (1 x 3.0)
VESA-schroefpunten	●	●

● = aanwezig/ingebouwd ○ = naderhand in te bouwen/optioneel

¹ De ontvangst van DVB-T2-programma's is in de geselecteerde landen mogelijk.

² De ontvangst van digitale zenders kan door afzonderlijke bepalingen van de zenders/programma-aanbieders beperkt worden.

³ D-GB-F-I-E-NL-CZ-GR-PL-H-FIN-SLO-SK-TR-S-DK-P-RUS-N.

⁴ AV-PIP alleen mogelijk in combinatie met DVB-T/C/S.

⁵ CI Plus is achterwaarts compatibel met CI. Functie is afhankelijk van de beschikbaarheid van het model.

⁶ In combinatie met een aparte adapter en geselecteerde toestellen (RC5, 36 kHz).

⁷ Loewe System 5.1 Out, Stereo Out, Subwoofer Out.

⁸ In combinatie met een aparte adapter.

Positie en functie van de connecties (bild 5.55/bild 5.48/bild 5.40)

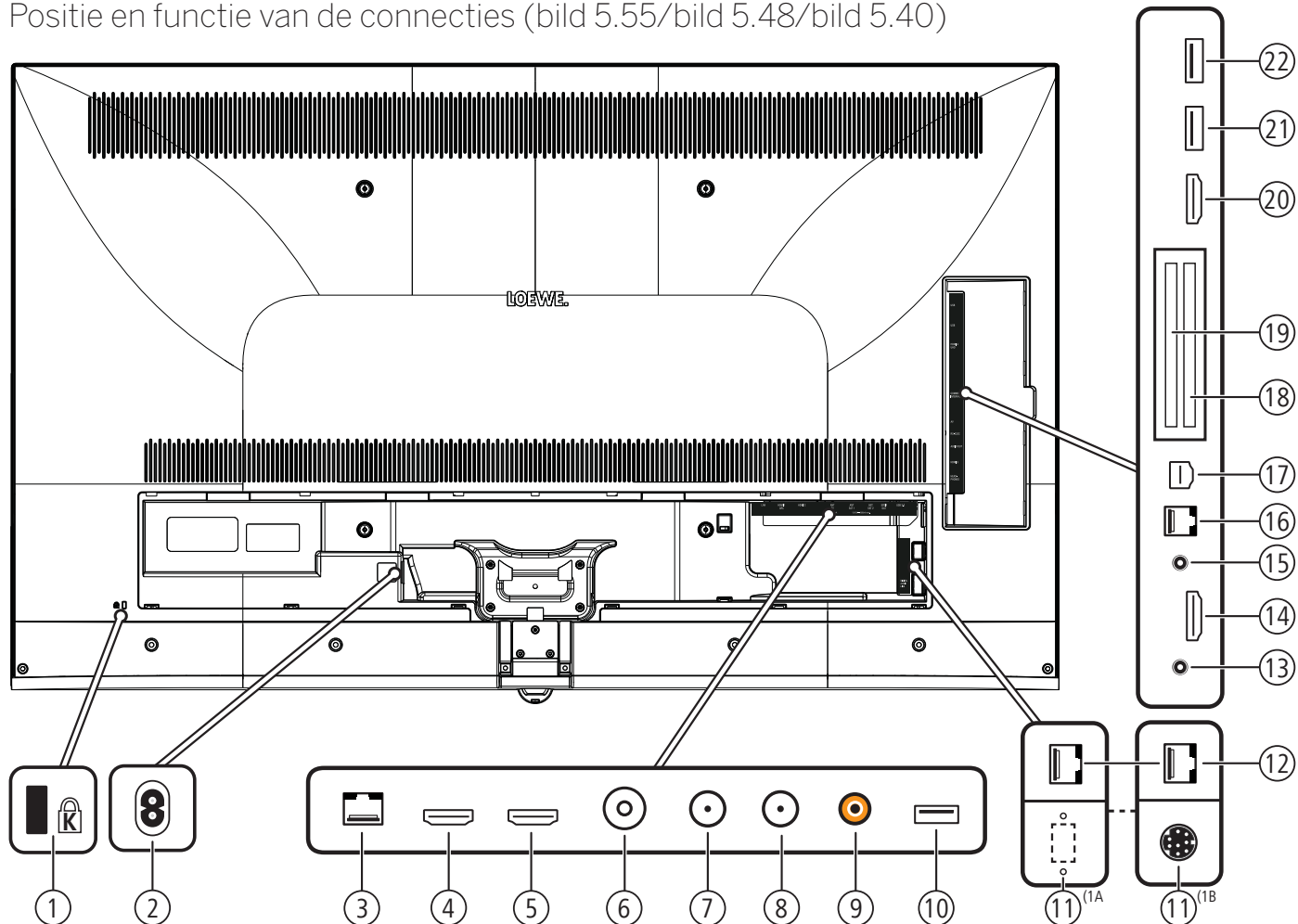

- ① Aansluiting voor Kensington-slot
- ② **AC IN** - Netaansluiting
Netaansluiting – 220-240 V ~ 50 / 60 Hz
- ③ **LAN** - Netwerkaansluiting
RJ-45 – Ethernet / Fast Ethernet
- ④ **HDMI 1 ARC** - HDMI-ingang 1^③ (met **A**udio **R**eturn **C**hannel)
HDMI – Digital Video IN/Audio IN/OUT
- ⑤ **HDMI 2** - HDMI-ingang 2^③
HDMI – Digital Video IN/Audio IN
- ⑥ **ANT TV** - Antenne/kabel analog / DVB-T/T2 / DVB-C
IEC-bus – 75 Ohm / 5 V / 80mA
- ⑦ **ANT SAT 1** - Satellietantenne (Sat-tuner 1) DVB-S/S2
F-bus – 75 Ohm / 13/18 V / 500mA
- ⑧ **ANT SAT 2** - Satellietantenne (Sat-tuner 2) DVB-S/S2
F-bus – 75 Ohm / 13/18 V / 500mA
- ⑨ **SPDIF OUT** - Audio-uitgang (digitaal)
Cinch-aansluiting (oranje)
- ⑩ **USB 3.0** - USB-aansluiting
USB Type A – USB 3.0 (max. 900mA)
- ⑪ **FEATURE KIT** - Optioneel ^(1A)
MOTOR UNIT - Draaivoetbesturing ^(1B)
- ⑫ **DIGITAL AUDIO LINK** - Surround-audio-uitgangen (digitaal) – (RJ45)
- ⑬ **HEADPHONE** - Hoofdtelefoonaansluiting
Stekkerbus 3,5 mm – Hoofdtelefoon 32–200 Ohm
- ⑭ **HDMI 3** - HDMI-ingang 3^③
HDMI – Digital Video IN/Audio IN
- ⑮ **AUDIO OUT** - Audio-uitgang (analog) L/R – (Stekkerbus 3,5 mm)
- ⑯ **RS-232C** - Seriële interface ⁽²⁾ – (RJ12)
- ⑰ **AV** - Micro-AV-bus ⁽²⁾
Audio/Video IN met Scart-adapter: Y/C (S-VHS/Hi 8)
FBAS (VHS/8 mm)
RGB
L/R
Audio/Video IN met VGA-adapter: PC/STB videosignaal
Component (YPbPr)
L/R
- ⑱ **COMMON INTERFACE** - CI-Slot 1 (Standaard V1.3)
- ⑲ **COMMON INTERFACE** - CI-Slot 2 (Standaard V1.3)
- ⑳ **HDMI 4** - HDMI-ingang 4^③
HDMI – Digital Video IN/Audio IN
- ㉑ **USB** - USB-aansluiting
USB Type A – USB 2.0 (max. 500mA)
- ㉒ **USB** - USB-aansluiting
USB Type A – USB 2.0 (max. 500mA)

^① A: bij bild 5.55 (56428x50) / bild 5.48 (56430x50) / bild 5.40 (56427x50). Optionele aansluiting voor landsvarianten van afzonderlijke tv-toestellen.

B: bij bild 5.55 (56428x51). Aansluiting voor een gemotoriseerde draaivoet.

⁽²⁾ Adapterset is als accessoire bij uw speciaalzaak verkrijgbaar.

⁽³⁾ Let er voor het aansluiten van een extern apparaat op, dat de afzonderlijke HDMI-aansluitingen verschillende signalen kunnen verwerken, zie hoofdstuk **Technische gegevens**, paragraaf **bild (toestelgeneriek) – Signalen via HDMI/AV (PC IN)**.

Positie en functie van de connecties (bild 5.32 dr+/bild 5.32)

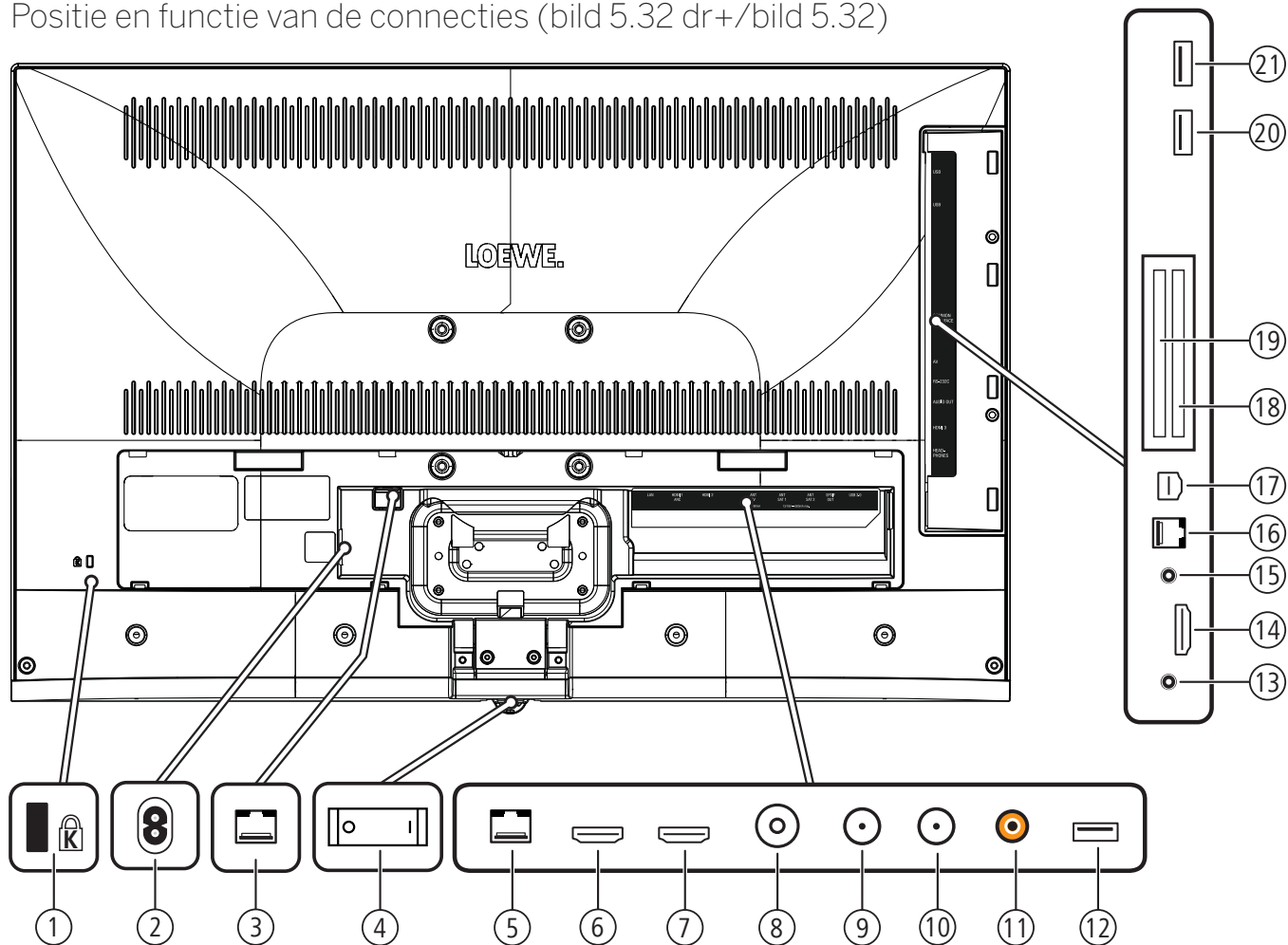

- ① Aansluiting voor Kensington-slot
- ② **AC IN** - Netaansluiting
Netaansluiting – 220-240 V ~ 50 / 60 Hz
- ③ **DIGITAL AUDIO LINK** - Surround-audio-uitgangen (digitaal) – (RJ45)¹
- ④ Netschakelaar
- ⑤ **LAN** - Netwerkaansluiting
RJ-45 – Ethernet / Fast Ethernet
- ⑥ **HDMI 1 ARC** - HDMI-ingang 1³ (met **A**udio **R**eturn **C**hannel)
HDMI – Digital Video IN/Audio IN/OUT
- ⑦ **HDMI 2** - HDMI-ingang 2³
HDMI – Digital Video IN/Audio IN
- ⑧ **ANT TV** - Antenne/kabel analog / DVB-T/T2 / DVB-C
IEC-bus – 75 Ohm / 5 V / 80mA
- ⑨ **ANT SAT 1** - Satellietantenne (Sat-tuner 1) DVB-S/S2
F-bus – 75 Ohm / 13/18 V / 500mA
- ⑩ **ANT SAT 2** - Satellietantenne (Sat-tuner 2) DVB-S/S2
F-bus – 75 Ohm / 13/18 V / 500mA
- ⑪ **SPDIF OUT** - Audio-uitgang (digitaal)
Cinch-aansluiting (oranje)
- ⑫ **USB 3.0** - USB-aansluiting
USB Type A – USB 3.0 (max. 900mA)
- ⑬ **HEADPHONE** - Hoofdtelefoonaansluiting
Stekkerbus 3,5 mm – Hoofdtelefoon 32–200 Ohm
- ⑭ **HDMI 3** - HDMI-ingang 3³
HDMI – Digital Video IN/Audio IN
- ⑮ **AUDIO OUT** - Audio-uitgang (analog) L/R – (Stekkerbus 3,5 mm)
- ⑯ **RS-232C** - Seriële interface ² – (RJ12)
- ⑰ **AV** - Micro-AV-bus ²
Audio/Video IN met Scart-adaptor: Y/C (S-VHS/Hi 8)
FBAS (VHS/8 mm)
RGB
L/R
Audio/Video IN met VGA-adaptor: PC/STB videosignaal
Component (YPbPr)
L/R
- ⑱ **COMMON INTERFACE** - CI-Slot 1 (Standaard V1.3)
- ⑲ **COMMON INTERFACE** - CI-Slot 2 (Standaard V1.3)
- ⑳ **USB** - USB-aansluiting
USB Type A – USB 2.0 (max. 500mA)
- ㉑ **USB** - USB-aansluiting
USB Type A – USB 2.0 (max. 500mA)

¹ Bij het apparaattype bild 5.32: aansluiting niet aanwezig.

² Adapterset is als accessoire bij uw speciaalzaak verkrijgbaar.

³ Let er voor het aansluiten van een extern apparaat op, dat de afzonderlijke HDMI-aansluitingen verschillende signalen kunnen verwerken, zie hoofdstuk **Technische gegevens**, paragraaf **bild (toestelgeneriek) – Signalen via HDMI/AV (PC IN)**.

Technische gegevens (bild 5.55/bild 5.48/bild 5.40/bild 5.32)

Wijzigingen van de technische gegevens en het toestelontwerp voorbehouden.

Type Loewe-apparaat:	bild 5.55	bild 5.48	bild 5.40	bild 5.32
Artikelnummer:	56428xxx	56430xxx	56427xxx	56426xxx
EU Energie-efficiëntieklasse:	zie bijbehorend energielabel of bezoek www.loewe.tv/be-nl/support			
Beelddiagonaal:	140 cm / 55 inch	122 cm / 48 inch	102 cm / 40 inch	81 cm / 32 inch
Verbruik On-Mode (max.) (Audiovermogen 1/8 van de hoogste waarde):	228 W	164 W	125 W	75,0 W ^(4A) / 73,0 W ^(4B)
Verbruik On-Mode (home) ⁽¹⁾ : Jaarlijks energieverbruik ⁽¹⁾ :	zie bijbehorend energielabel of bezoek www.loewe.tv/be-nl/support			
Prestatieopname snelstart-modus:	80,0 W	55,0 W	55,0 W	30,0 W ^(4A) / 25,0 W ^(4B)
Verbruik stand-bymodus: Verbruik bij uitgeschakeld toestel:	0,38 W 0 W	0,38 W 0 W	0,38 W 0 W	0,40 W 0 W
Resolutie:	Ultra HD 3840 x 2160 px			Full HD 1920 x 1080 px
Displaytechnologie / Beeldverhouding:	LCD met Edge-LED-Backlight / 16:9			
Afmetingen toestel zonder voet (b x h x d): Afmetingen toestel met voet ⁽²⁾ (b x h x d):	122,9 x 75,1 x 5,5 cm 122,9 x 75,1 x 6,8 cm	107,8 x 66,8 x 5,5 cm 107,8 x 69,9 x 25,7 cm	90,9 x 57,4 x 5,5 cm 90,9 x 60,4 x 25,7 cm	72,9 x 47,7 x 5,3 cm 72,9 x 50,8 x 21,3 cm
Gewicht toestel zonder voet (ca.): Gewicht toestel met voet ⁽²⁾ (ca.):	27,6 kg 29,1 kg	18,8 kg 21,3 kg	15,5 kg 18,1 kg	9,7 kg 11,7 kg
Omgevingstemperatuur:	5° C – 35° C			
Relatieve luchtvochtigheid (niet condenserend):	20 – 80%			
Luchtdruk:	800 – 1114 hPa (0 – 2000 m boven NN)			
Chassisnaam:	SL 420			SL320F ^(4A) / SL310F ^(4B)
Voeding:	220 V – 240 V/50–60 Hz			
Tuner:	Terr./kabel: Satelliet:	VHF/Hyperband/UHF 4 niveaus: 13/18 V/22 kHz/16 niveaus: DiSEqC 1.0/éénkabelsysteem: EN 50494		
Bereik:	Terr./kabel: Satelliet:	Terr./kabel: 45 MHz tot 860 MHz Satelliet: 950 MHz tot 2150 MHz		
Zendergeheugenplaatsen incl. AV en radio:	6000			
Tv-normen:	Analoog: Digitaal:	B/G, I, L, D/K, M, N DVB-T/T2, DVB-C, DVB-S/S2 (UHD via DVB tot max. 60Hz)		
Kleurnormen:	SECAM, PAL, NTSC, NTSC-V, PAL-V (60 Hz)			
Geluidformaten:	Analoog (FM): Analoog (NICAM): Digitaal (MPEG):	Mono, Stereo, 2-tonen Mono, Stereo, 2-tonen Mono, Stereo, 2-tonen, PCM, Dolby Digital, Dolby Digital Plus, Dolby Pulse, Dolby MS11 (Dolby Virtual Speaker, Dolby Pro Logic II, Dolby TrueHD) ⁽⁵⁾		
Uitgangsvermogen audio (sinus / muziek):	2 x 20 W / 2 x 40 W			
Akoestisch luidsprekerconcept:	Speaker Box			
Teletekst:	TOP / FLOF / HiText (Level 2.5)			
Paginageheugen:	2000			
LAN:	Ondersteunde standaarden:	10 Mbit/sec Ethernet (10Base-T) / 100 Mbit/sec Fast Ethernet (100Base-T)		
WLAN:	Ondersteunde standaarden: Rendement/frequentiebereik: Ondersteunde encryptiemethoden:	IEEE 802.11a/b/g/n, 802.11ac Rendement <100 mW bij 2400-2483,5 MHz en 5150-5725 MHz WEP 64 en 128 Bit (ASCII en HEX), WPA PSK, WPA2 AES		
Bluetooth:	Rendement/frequentiebereik: Bluetooth-protocol:	Rendement <10 mW bij 2,4 GHz A2DP SRC, A2DP SNK, HID		
Standaard van thuisnetwerk:	Universal Plug and Play Audio / Video (UPnP AV)			
Ondersteunde bestandsformaten ⁽³⁾ :	Afbeeldingen: Audio: Video:	JPEG, PNG MP3, M4A (AAC LC), WMA (zonder lossless), FLAC, WAV (PCM), Ogg Vorbis AVI (MPEG-1/2, XviD, Dolby Digital, MP3), WMV (WMV9, VC-1, WMA9, WMA Pro), MP4 (XviD, H.264/MPEG-4 AVC, AAC LC), MOV (H.264/MPEG-4 AVC, AAC LC), MKV (H.265/ HEVC, H.264/MPEG-4 AVC, Dolby Digital), FLV (H.264/MPEG-4 AVC, H.263, MP3, AAC LC), MPG (MPEG-1, MPEG Audio), TS/PS (MPEG-2, H.264/MPEG-4 AVC, MPEG2 Audio, Dolby Digital), VOB (MPEG-2, MPEG2 Audio, Dolby Digital) H.264/MPEG-4 AVC tot het profiel High (Level 4.2) H.264/H.265 compatibel met HDR10/HLG voor SL4xx TVs		

⁽¹⁾ Het energieverbruik per jaar wordt berekend op basis van een dagelijks gebruik van vier uur van de televisie per 365 dagen. Het werkelijke energieverbruik hangt af van het soort gebruik van de televisie. On-Mode (home)-waarden kleiner dan 100 W zijn met een decimale komma (,0) weergegeven.

⁽²⁾ Meegeleverde hulpmiddelen voor de opstelling: WM67 (bild 5.55), Table Stand bild 5.40/48 (bild 5.40/48), Table Stand bild 5.32 (bild 5.32).

⁽³⁾ Voor de af speelbaarheid van de afzonderlijke formats kan geen garantie worden gegeven.

⁽⁴⁾ A: toesteltype bild 5.32 DR+ (56426x55). B: toesteltype bild 5.32 (56426x85).

⁽⁵⁾ Niet verkrijgbaar bij toesteltype bild 5.32 (variant 56426x85).

Apparatuureigenschappen (bild 5.55/bild 5.48/bild 5.40/bild 5.32)

Wijzigingen van de apparatuureigenschappen en toestelontwerp voorbehouden.

Loewe type apparaat:	bild 5.55	bild 5.48	bild 5.40	bild 5.32 DR+	bild 5.32
Image* (beeld)					
Ultra HD Super Resolution Scaling / Image+ Active / 24p-bioscoopvoorstelling	●/●/●	●/●/●	●/●/●	-/●/●	-/●/●
3D-technologie / Active Glasses 3D	●/○	-/-	-/-	-/-	-/-
Automatische videodimming (VBD+) / Automatische ruimtedemping (OPC) / Home Mode	●/●/●	●/●/●	●/●/●	-/●/●	-/●/●
Digital* (ontvangst)					
DVB-T2 ⁽¹⁾ / DVB-C / DVB-S2 / Multistandard (analoog) / Dual Channel	●/●/●/●/●	●/●/●/●/●	●/●/●/●/●	●/●/●/●/●	●/●/●/●/●
MPEG / MPEG2 / MPEG4 (H.264) / HEVC (H.265) / ingebouwde HDTV-ontvanger ⁽²⁾	●/●/●/●/●	●/●/●/●/●	●/●/●/●/●	●/●/●/●/●	●/●/●/●/●
DVB-Radio / Enkele kabelstandaard (volgens EN 50494)	●/●	●/●	●/●	●/●	●/●
Sound* (geluid)					
Ingebouwde 5.1 multichanneldecoder / Digitale audiolink	●/●	●/●	●/●	●/●	-/-
Dolby Digital / Dolby Digital Plus / DTS	●/●/-	●/●/-	●/●/-	●/●/-	●/-/-
Gescheiden bas- en hoogteregeling / Loudness	●/●	●/●	●/●	●/●	●/●
Automatische volumeregeling (AVC)	●	●	●	●	●
Audio-Out: variabel / vast / subwoofer	●/●/●	●/●/●	●/●/●	●/●/●	●/●/●
Assist* (bediening)					
Loewe os / Home Screen (incl. favorieten)	●/●	●/●	●/●	●/●	●/●
HDR (Dolby Vision / HDR 10 / HLG)	-/●/●	-/●/●	-/●/●	-/-/-	-/-/-
Elektronische programmagids (SI-gegevens)	●	●	●	●	●
MediaText (HbbTV) / Videotext (Level 2.5)	●/●	●/●	●/●	●/●	●/●
Menutalen ⁽³⁾ / Inhoudelijke hulp	●/●	●/●	●/●	●/●	●/●
Kinderslot / Automatische uitschakeling / Timer	●/●/●	●/●/●	●/●/●	●/●/●	●/●/●
Instant Channel Zapping / Snelstartmodus	●/●	●/●	●/●	●/●	●/●
Digital Link HD (CEC)	●	●	●	●	●
PIP (AV) ⁽⁴⁾ / Full PIP / Splitscreen-tv: videotext	●/●/●	●/●/●	●/●/●	●/●/●	●/●/●
MediaUpdate (via USB / internet)	●/●	●/●	●/●	●/●	●/●
Media* (multimediafuncties)					
DR+ / Opslagcapaciteit in GB / USB-recording (bij DR+: USB-archieven)	●/1.000/●	●/1.000/●	●/1.000/●	●/1.000/●	-/-/●
DR+ Streaming Server / Client / Follow-Me	●/●/●	●/●/●	●/●/●	●/●/●	-/●/●
Multi Recording ⁽⁹⁾ / Mobile Recording ⁽⁹⁾	●/●	●/●	●/●	●/●	○/○
Multiroom-Streaming ⁽⁹⁾	○	○	○	○	○
Fotospeler / Muziekspeler / Videospeler (via thuisnetwerk en USB)	●/●/●	●/●/●	●/●/●	●/●/●	●/●/●
Digital Media Renderer / Bluetooth Music Player ⁽⁹⁾	●/○	●/○	●/○	●/○	●/○
Internetapps (MediaNet) / Internetbrowser / Internetradio (incl. zoekfunctie)	●/●/●	●/●/●	●/●/●	●/●/●	●/●/●
Connectivity* (aansluitingen)					
HDMI met HDCP 2.2	4 (4x UHD, 1x ARC)	4 (4x UHD, 1x ARC)	4 (4x UHD, 1x ARC)	3 (1x ARC)	3 (1x ARC)
LAN-netwerkaansluiting / ingebouwde WLAN	●/●	●/●	●/●	●/●	●/●
Common Interface / CI Plus 1.3 gecertificeerd ⁽⁵⁾	2/●	2/●	2/●	2/●	2/●
Home Control Interface / IR-link ⁽⁶⁾ / Motorsturing	●/●/●	●/●/-	●/●/-	●/●/-	●/●/-
Digital Audiolink (DAL) ⁽⁷⁾ / Digital Audio-Out (Cinch)	●/●	●/●	●/●	●/●	-/●
Analog Audio-Out (L/R) / Koptelefoon (3,5 mm cinch)	●/●	●/●	●/●	●/●	●/●
Micro-AV ⁽⁸⁾ (Component / Scart / VGA)	●/●/●	●/●/●	●/●/●	●/●/●	●/●/●
USB	3 (1x 3.0)	3 (1x 3.0)	3 (1x 3.0)	3 (1x 3.0)	3 (1x 3.0)
VESA-schroefpunten	●	●	●	●	●

● = aanwezig/ingebouwd ○ = naderhand in te bouwen/optioneel

⁽¹⁾ De ontvangst van DVB-T2-programma's is in de geselecteerde landen mogelijk.

⁽²⁾ De ontvangst van digitale zenders kan door afzonderlijke bepalingen van de zenders/programma-aanbieders beperkt worden.

⁽³⁾ D-GB-F-I-E-NL-CZ-GR-PL-H-FIN-SLO-SK-TR-S-DK-P-RUS-N.

⁽⁴⁾ AV-PIP alleen mogelijk in combinatie met DVB-T/C/S.

⁽⁵⁾ CI Plus is achterwaarts compatibel met CI. Functie is afhankelijk van de beschikbaarheid van het model.

⁽⁶⁾ In combinatie met een aparte adapter en geselecteerde toestellen (RC5, 36 kHz).

⁽⁷⁾ Loewe System 5.1 Out, Stereo Out, Subwoofer Out.

⁽⁸⁾ In combinatie met een aparte adapter.

⁽⁹⁾ Beschikbaar via optioneel verkrijgbare Feature Upgrade.

Positie en functie van de connecties (bild 4.55)

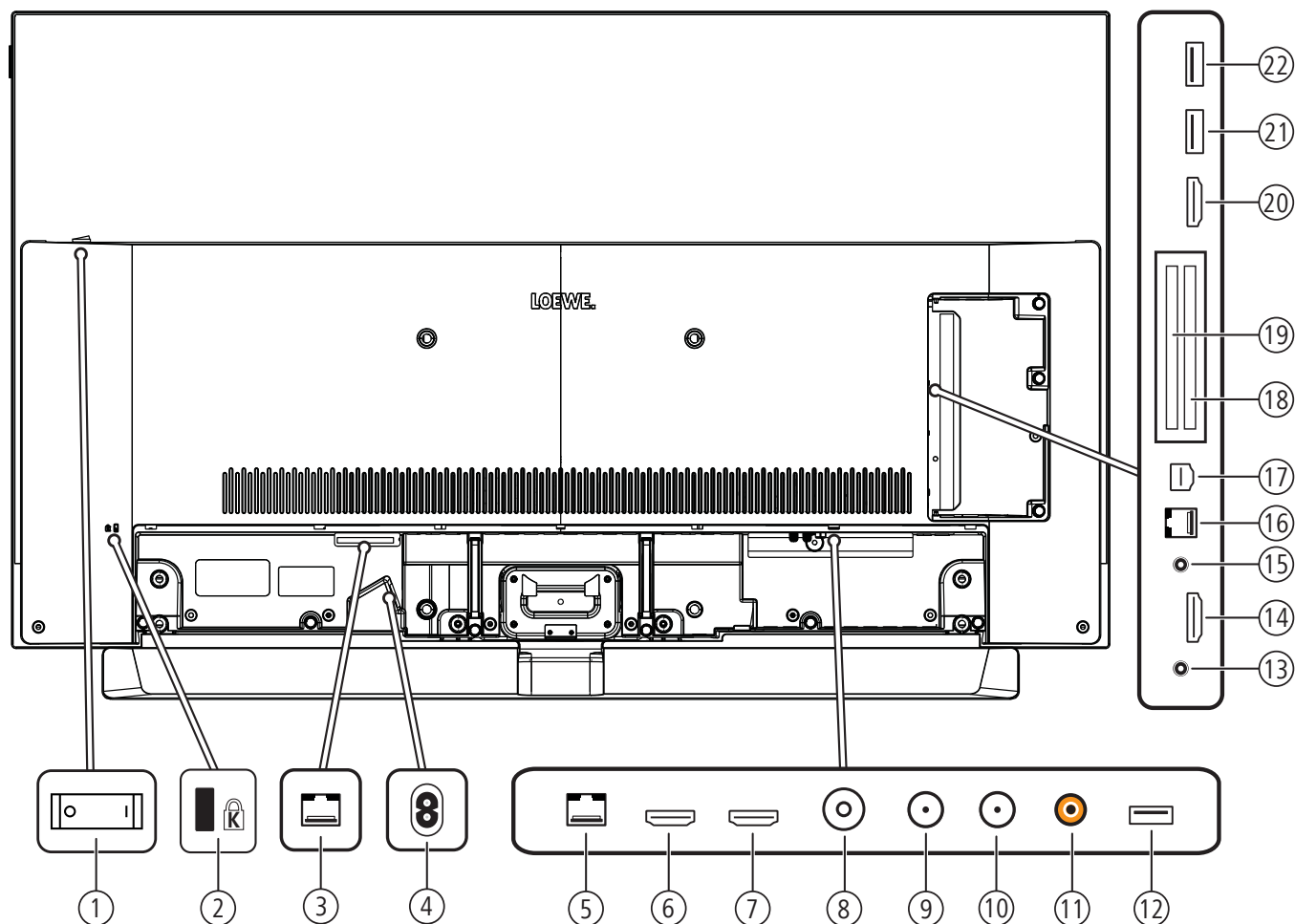

- | | |
|--|--|
| <p>① Netschakelaar</p> <p>② Aansluiting voor Kensington-slot</p> <p>③ DIGITAL AUDIO LINK - Surround-audio-uitgangen (digitaal) - (RJ45)</p> <p>④ AC IN - Netaansluiting
Netaansluiting - 220-240 V ~ 50 / 60 Hz</p> <p>⑤ LAN - Netwerkaansluiting
RJ-45 - Ethernet / Fast Ethernet</p> <p>⑥ HDMI 1 ARC - HDMI-ingang 1^② (met Audio Return Channel)
HDMI - Digital Video IN/Audio IN/OUT</p> <p>⑦ HDMI 2 - HDMI-ingang 2^②
HDMI - Digital Video IN/Audio IN</p> <p>⑧ ANT TV - Antenne/kabel analog / DVB-T/T2 / DVB-C
IEC-bus - 75 Ohm / 5 V / 80mA</p> <p>⑨ ANT SAT 1 - Satellietantenne (Sat-tuner 1) DVB-S/S2
F-bus - 75 Ohm / 13/18 V / 500mA</p> <p>⑩ ANT SAT 2 - Satellietantenne (Sat-tuner 2) DVB-S/S2
F-bus - 75 Ohm / 13/18 V / 500mA</p> <p>⑪ SPDIF OUT - Audio-uitgang (digitaal)
Cinch-aansluiting (oranje)</p> <p>⑫ USB 3.0 - USB-aansluiting
USB Type A - USB 3.0 (max. 900mA)</p> | <p>⑬ HEADPHONE - Hoofdtelefoonaansluiting
Stekkerbus 3,5 mm - Hoofdtelefoon 32-200 Ohm</p> <p>⑭ HDMI 3 - HDMI-ingang 3^②
HDMI - Digital Video IN/Audio IN</p> <p>⑮ AUDIO OUT - Audio-uitgang (analog) L/R - (Stekkerbus 3,5 mm)</p> <p>⑯ RS-232C - Seriële interface ^① - (RJ12)</p> <p>⑰ AV - Micro-AV-bus ^①
Audio/Video IN met Scart-adaptor: Y/C (S-VHS/Hi 8)
FBAS (VHS/8 mm)
RGB
L/R
Audio/Video IN met VGA-adaptor: PC/STB videosignaal
Component (YPbPr)
L/R</p> <p>⑱ COMMON INTERFACE - CI-Slot 1 (Standaard V1.3)</p> <p>⑲ COMMON INTERFACE - CI-Slot 2 (Standaard V1.3)</p> <p>⑳ HDMI 4 - HDMI-ingang 4^②
HDMI - Digital Video IN/Audio IN</p> <p>㉑ USB - USB-aansluiting
USB Type A - USB 2.0 (max. 500mA)</p> <p>㉒ USB - USB-aansluiting
USB Type A - USB 2.0 (max. 500mA)</p> |
|--|--|

^① Adapterset is als accessoire bij uw speciaalzaak verkrijgbaar.

^② Let er voor het aansluiten van een extern apparaat op, dat de afzonderlijke HDMI-aansluitingen verschillende signalen kunnen verwerken, zie hoofdstuk **Technische gegevens**, paragraaf **bild (toestelgeneriek) - Signalen via HDMI/AV (PC IN)**.

Technische gegevens (bild 4.55)

Wijzigingen van de technische gegevens en het toestelontwerp voorbehouden.

Type Loewe-apparaat:	bild 4.55	
Artikelnummer:	57441W90	57441W91
EU Energie-efficiëntieklasse:	zie bijbehorend energielabel of bezoek www.loewe.tv/be-nl/support	
Beelddiagonaal:	139 cm / 55 inch	
Verbruik On-Mode (max.) (Audiovermogen 1/8 van de hoogste waarde):	348 W	
Verbruik On-Mode (home) ⁽¹⁾ : Jaarlijks energieverbruik ⁽¹⁾ :	zie bijbehorend energielabel of bezoek www.loewe.tv/be-nl/support	
Prestatieopname snelstart-modus:	80,0 W	
Verbruik stand-bymodus: Verbruik bij uitgeschakeld toestel:	0,49 W 0 W	
Resolutie / Beeldverhouding:	Ultra HD 3840 x 2160 px / 16:9	
Displaytechnologie:	OLED (WRGB Pixel)	
Afmetingen toestel zonder voet (b x h x d):	123,0 x 76,2 x 6,4 cm	122,8 x 75,9 x 6,4 cm
Gewicht toestel zonder voet (ca.):	21,3 kg	24,8 kg
Omgevingstemperatuur:	5° C – 35° C	
Relatieve luchtvochtigheid (niet condenserend):	20 – 80%	
Luchtdruk:	800 – 1114 hPa (0 – 2000 m boven NN)	
Chassisnaam:	SL415	
Voeding:	220 V – 240 V/50–60 Hz	
Tuner:	Terr./kabel: Satelliet:	VHF/Hyperband/UHF 4 niveaus: 13/18 V/22 kHz/16 niveaus: DiSEqC 1.0/éénkabelsysteem: EN 50494
Bereik:	Terr./kabel: Satelliet:	Terr./kabel: 45 MHz tot 860 MHz Satelliet: 950 MHz tot 2150 MHz
Zendergeheugenplaatsen incl. AV en radio:	6000	
Tv-normen:	Analoog: Digitaal:	B/G, I, L, D/K, M, N DVB-T/T2, DVB-C, DVB-S/S2 (UHD via DVB tot max. 60Hz)
Kleurnormen:	SECAM, PAL, NTSC, NTSC-V, PAL-V (60 Hz)	
Geluidsnormen:	Analoog (FM): Analoog (NICAM): Digitaal (MPEG):	Mono, Stereo, 2-tonen Mono, Stereo, 2-tonen Mono, Stereo, 2-tonen, PCM, Dolby Digital, Dolby Digital Plus, Dolby Digital Pulse, Dolby Virtual Speaker, Dolby Pro Logic II, Dolby TrueHD, Dolby MS11
Uitgangsvermogen audio (sinus / muziek):	2 x 20W / 2 x 40W	
Akoestisch luidsprekerconcept:	Soundbar	
Teletekst:	TOP / FLOF / HiText (Level 2.5)	
Paginageheugen:	2000	
LAN:	Ondersteunde standaarden:	10 Mbit/sec Ethernet (10Base-T) / 100 Mbit/sec Fast Ethernet (100Base-T)
WLAN:	Ondersteunde standaarden: Power / Frequentiebereik: Ondersteunde encryptiemethoden:	IEEE 802.11a/b/g/n, 802.11ac Power <100 mW bij 2400-2483,5 MHz en 5150-5725 MHz WEP 64 en 128 Bit (ASCII en HEX), WPA PSK, WPA2 AES
Bluetooth:	Power / Frequentiebereik: Bluetooth-protocol:	Power <10 mW bij 2,4 GHz A2DP SRC, A2DP SNK, HID
Standaard van thuisnetwerk:	Universal Plug and Play Audio / Video (UPnP AV)	
Ondersteunde bestandsformaten ⁽²⁾ :	Afbeeldingen: Audio: Video:	JPEG, PNG MP3, M4A (AAC LC), WMA (zonder lossless), FLAC, WAV (PCM), Ogg Vorbis AVI (MPEG-1/2, XviD, Dolby Digital, MP3), WMV (WMV9, VC-1, WMA9, WMA Pro), MP4 (XviD, H.264/MPEG-4 AVC, AAC LC), MOV (H.264/MPEG-4 AVC, AAC LC), MKV (H.265/HEVC, H.264/MPEG-4 AVC, Dolby Digital), FLV (H.264/MPEG-4 AVC, H.263, MP3, AAC LC), MPG (MPEG-1, MPEG Audio), TS/PS (MPEG-2, H.264/MPEG-4 AVC, MPEG2 Audio, Dolby Digital), VOB (MPEG-2, MPEG2 Audio, Dolby Digital) H.264/MPEG-4 AVC tot het profiel High (Level 4.2) H.264/H.265 support Dolby Vision/HDR 10/HLG

⁽¹⁾ Het energieverbruik per jaar wordt berekend op basis van een dagelijks gebruik van vier uur van de televisie per 365 dagen. Het werkelijke energieverbruik hangt af van het soort gebruik van de televisie. On-Mode (home)-waarden kleiner dan 100 W zijn met een decimale komma (,0) weergegeven.

⁽²⁾ Voor de afspeelbaarheid van de afzonderlijke formats kan geen garantie worden gegeven.

Apparatuureigenschappen (bild 4.55)

Wijzigingen van de apparatuureigenschappen en toestelontwerp voorbehouden.

Loewe type apparaat:	bild 4.55
Image* (beeld)	
Ultra HD Super Resolution Scaling / Image+ Active / 24p-bioscoopvoorstelling	● / ● / ●
3D-technologie / Active Glasses 3D	— / —
Automatische videodimming (VBD+) / Automatische ruimtedemping (OPC) / Home Mode	— / ● / ●
Digital* (ontvangst)	
DVB-T2 ⁽¹⁾ / DVB-C / DVB-S2 / Multistandard (analoog) / Dual Channel	● / ● / ● / ● / ●
MPEG / MPEG2 / MPEG4 (H.264) / HEVC (H.265) / ingebouwde HDTV-ontvanger ⁽²⁾	● / ● / ● / ● / ●
DVB-Radio / Enkele kabelstandaard (volgens EN 50494)	● / ●
Sound* (geluid)	
Ingebouwde 5.1 multichanneldecoder / Digitale audiolink	● / ●
Dolby Digital / Dolby Digital Plus / DTS	● / ● / —
Gescheiden bas- en hoogteregeling / Loudness	● / ●
Automatische volumeregeling (AVC)	●
Audio-Out: variabel / vast / subwoofer	● / ● / ●
Assist* (bediening)	
Loewe os / Home Screen (incl. favorieten)	● / ●
HDR (Dolby Vision / HDR 10 / HLG)	● / ● / ●
Elektronische programmagids (SI-gegevens)	●
MediaText (HbbTV) / Videotext (Level 2.5)	● / ●
Menutalen ⁽³⁾ / Inhoudelijke hulp	● / ●
Kinderslot / Automatische uitschakeling / Timer	● / ● / ●
Instant Channel Zapping / Snelstartmodus	● / ●
Digital Link HD (CEC)	●
PIP (AV) ⁽⁴⁾ / Full PIP / Splitscreen-tv: videotext	● / ● / ●
MediaUpdate (via USB / internet)	● / ●
Media* (multimediafuncties)	
DR+ / Opslagcapaciteit in GB / USB-recording	— / — / ●
DR+ Streaming Server / Client / Follow-Me	— / ● / ●
Multi Recording / Mobile Recording	● / ●
Multiroom Streaming	●
Fotospeler / Muziekspeler / Videospeler (via thuisnetwerk en USB, incl. Ultra HD)	● / ● / ●
Digital Media Renderer (incl. Ultra HD) / Bluetooth	● / ●
Internetapps (MediaNet) / Internetbrowser / Internetradio (incl. zoekfunctie)	● / ● / ●
Connectivity* (aansluitingen)	
HDMI met HDCP 2.2	4 (1 x 2.0a, 1 x ARC)
LAN-netwerkaansluiting / ingebouwde WLAN	● / ●
Common Interface / CI Plus 1.3 gecertificeerd ⁽⁵⁾	2 / ●
Home Control Interface / IR-link ⁽⁶⁾ / Motorsturing	● / ● / —
Digital Audiolink (DAL) ⁽⁷⁾ / Digital Audio-Out (Cinch)	● / ●
Analog Audio-Out (L/R) / Koptelefoon (3,5 mm cinch)	● / ●
Micro-AV ⁽⁸⁾ (Component / Scart / VGA)	● / ● / ●
USB	3 (1 x 3.0)
VESA-schroefpunten	●

● = aanwezig/ingebouwd ○ = naderhand in te bouwen/optoneel

⁽¹⁾ De ontvangst van DVB-T2-programma's is in de geselecteerde landen mogelijk.
⁽²⁾ De ontvangst van digitale zenders kan door afzonderlijke bepalingen van de zenders/programma-aanbieders beperkt worden.
⁽³⁾ D-GB-F-I-E-NL-CZ-GR-PL-H-FIN-SLO-SK-TR-S-DK-P-RUS-N.
⁽⁴⁾ AV-PIP alleen mogelijk in combinatie met DVB-T/C/S.

⁽⁵⁾ CI Plus is achterwaarts compatibel met CI. Functie is afhankelijk van de beschikbaarheid van het model.
⁽⁶⁾ In combinatie met een aparte adapter en geselecteerde toestellen (RC5, 36 kHz).
⁽⁷⁾ Loewe System 5.1 Out, Stereo Out, Subwoofer Out.
⁽⁸⁾ In combinatie met een aparte adapter.

Positie en functie van de connecties (bild 3.65 oled/bild 3.55 oled)

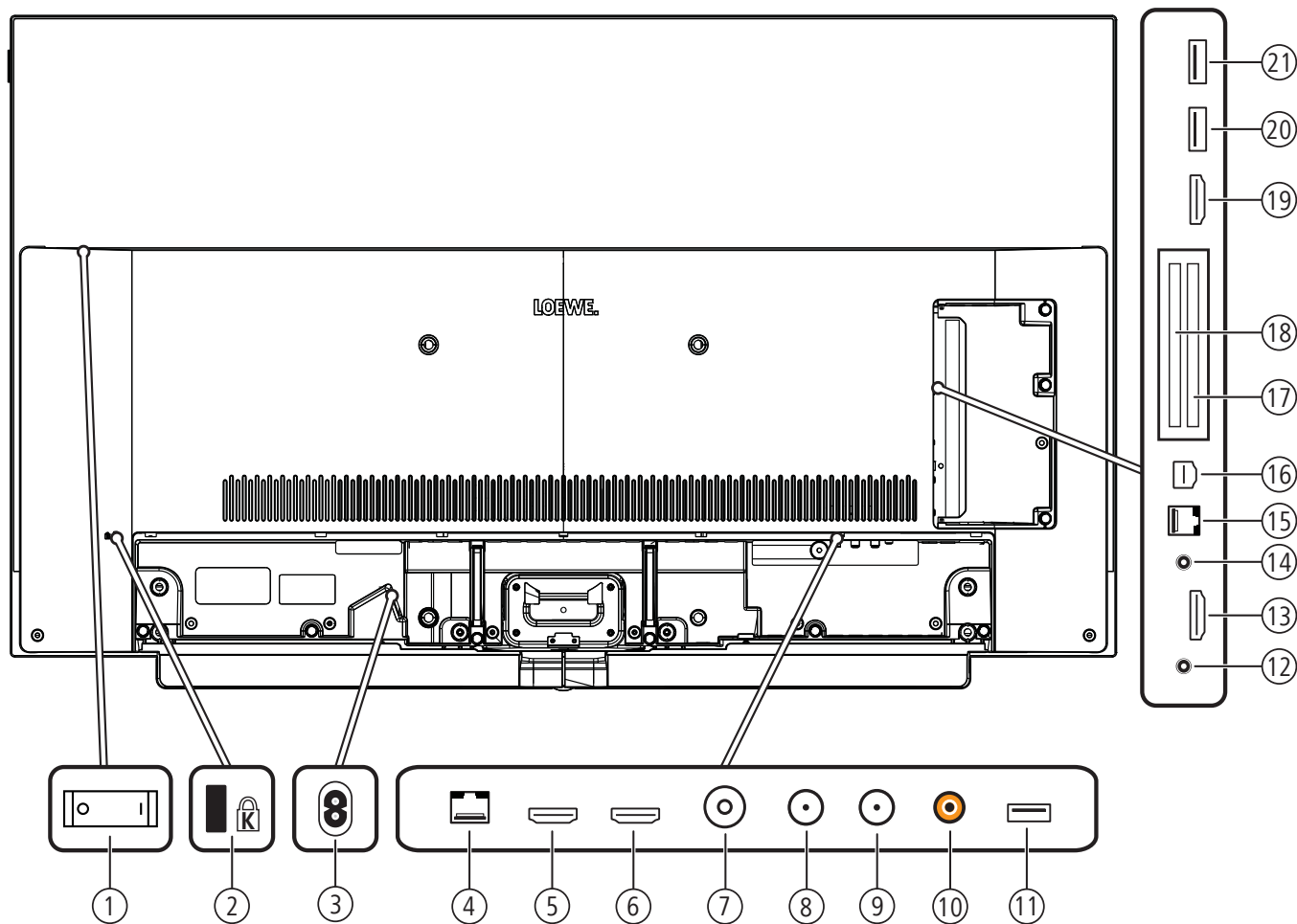

- ① Netschakelaar
- ② Aansluiting voor Kensington-slot
- ③ **AC IN** - Netaansluiting
Netaansluiting - 220-240 V - 50 / 60 Hz
- ④ **LAN** - Netwerkaansluiting
RJ-45 - Ethernet / Fast Ethernet
- ⑤ **HDMI 1 ARC** - HDMI-ingang 1^② (met **A**udio **R**eturn **C**hannel)
HDMI - Digital Video IN/Audio IN/OUT
- ⑥ **HDMI 2** - HDMI-ingang 2^②
HDMI - Digital Video IN/Audio IN
- ⑦ **ANT TV** - Antenne/kabel analog / DVB-T/T2 / DVB-C
IEC-bus - 75 Ohm / 5 V / 80mA
- ⑧ **ANT SAT 1** - Satellietantenne (Sat-tuner 1) DVB-S/S2
F-bus - 75 Ohm / 13/18 V / 500mA
- ⑨ **ANT SAT 2** - Satellietantenne (Sat-tuner 2) DVB-S/S2
F-bus - 75 Ohm / 13/18 V / 500mA
- ⑩ **SPDIF OUT** - Audio-uitgang (digitaal)
Cinch-aansluiting (oranje)
- ⑪ **USB 3.0** - USB-aansluiting
USB Type A - USB 3.0 (max. 900mA)
- ⑫ **HEADPHONE** - Hoofdtelefoonaansluiting
Stekkerbus 3,5 mm - Hoofdtelefoon 32-200 Ohm
- ⑬ **HDMI 3** - HDMI-ingang 3^②
HDMI - Digital Video IN/Audio IN
- ⑭ **AUDIO OUT** - Audio-uitgang (analog) L/R - (Stekkerbus 3,5 mm)
- ⑮ **RS-232C** - Seriële interface ^① - (RJ12)
- ⑯ **AV** - Micro-AV-bus ^①
Audio/Video IN met Scart-adapter: Y/C (S-VHS/Hi 8)
FBAS (VHS/8 mm)
RGB
L/R
Audio/Video IN met VGA-adapter: PC/STB videosignaal
PC-formaten (RGB, H, V)
Component (YPbPr)
L/R
- ⑰ **COMMON INTERFACE** - CI-Slot 1 (Standaard V1.3)
- ⑱ **COMMON INTERFACE** - CI-Slot 2 (Standaard V1.3)
- ⑲ **HDMI 4** - HDMI-ingang 4^②
HDMI - Digital Video IN/Audio IN
- ⑳ **USB** - USB-aansluiting
USB Type A - USB 2.0 (max. 500mA)
- ㉑ **USB** - USB-aansluiting
USB Type A - USB 2.0 (max. 500mA)

^① Adapterset is als accessoire bij uw speciaalzaak verkrijgbaar.

^② Let er voor het aansluiten van een extern apparaat op, dat de afzonderlijke HDMI-aansluitingen verschillende signalen kunnen verwerken, zie hoofdstuk **Technische gegevens**, paragraaf **bild (toestelgeneriek) - Signalen via HDMI/AV (PC IN)**.

Positie en functie van de connecties (bild 3.49/bild 3.43)

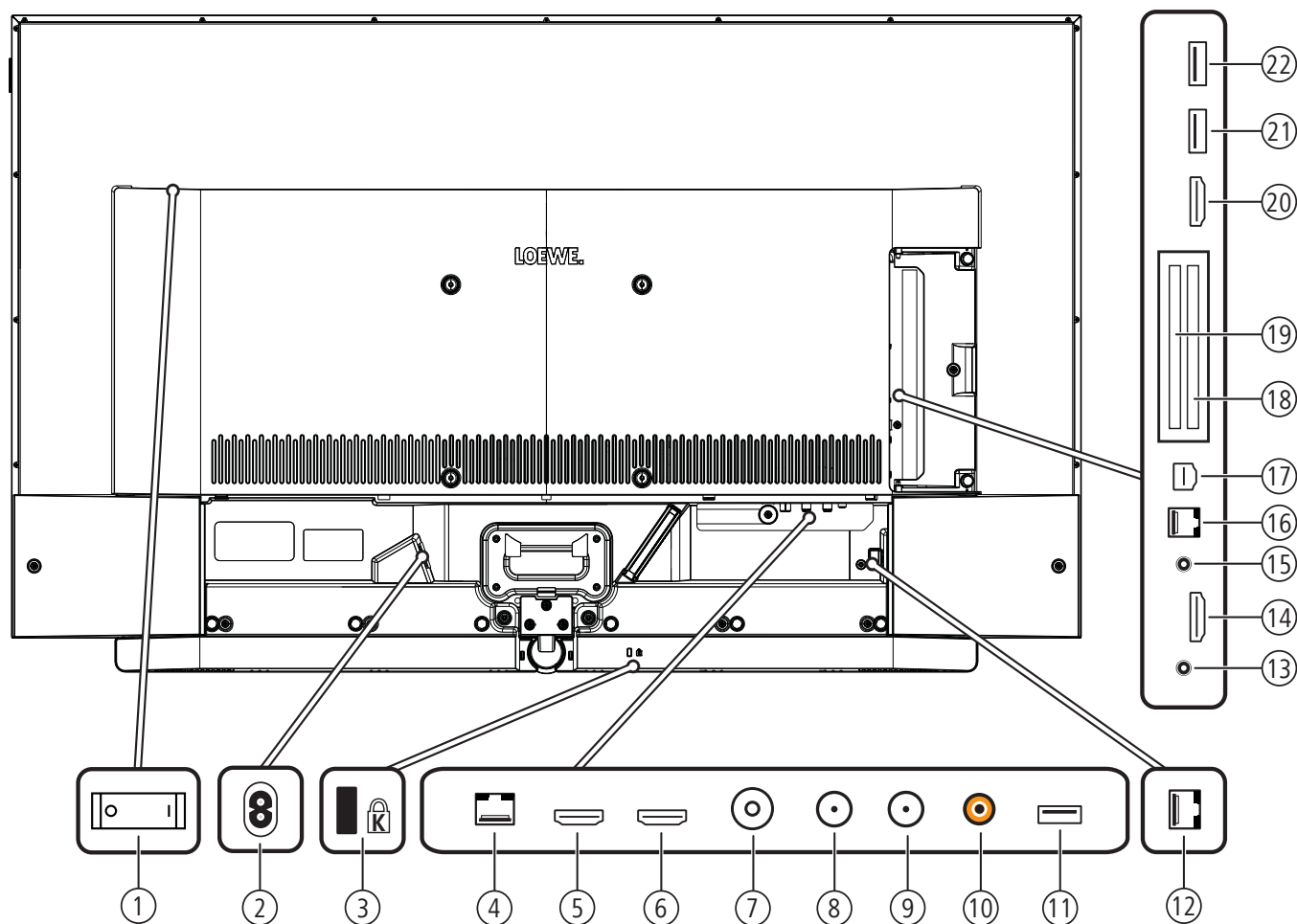

- | | |
|--|--|
| <p>① Netschakelaar</p> <p>② AC IN - Netaansluiting
Netaansluiting – 220-240 V ~ 50 / 60 Hz</p> <p>③ Aansluiting voor Kensington-slot</p> <p>④ LAN - Netwerkaansluiting
RJ-45 – Ethernet / Fast Ethernet</p> <p>⑤ HDMI 1 ARC - HDMI-ingang 1⁽³⁾ (met Audio Return Channel)
HDMI – Digital Video IN/Audio IN/OUT</p> <p>⑥ HDMI 2 - HDMI-ingang 2⁽³⁾
HDMI – Digital Video IN/Audio IN</p> <p>⑦ ANT TV - Antenne/kabel analog / DVB-T/T2 / DVB-C
IEC-bus – 75 Ohm / 5 V / 80mA</p> <p>⑧ ANT SAT 1 - Satellietantenne (Sat-tuner 1) DVB-S/S2
F-bus – 75 Ohm / 13/18 V / 500mA</p> <p>⑨ ANT SAT 2 - Satellietantenne (Sat-tuner 2) DVB-S/S2
F-bus – 75 Ohm / 13/18 V / 500mA</p> <p>⑩ SPDIF OUT - Audio-uitgang (digitaal)
Cinch-aansluiting (oranje)</p> <p>⑪ USB 3.0 - USB-aansluiting
USB Type A – USB 3.0 (max. 900mA)</p> <p>⑫ DIGITAL AUDIO LINK - Surround-audio-uitgangen (digitaal) – (RJ45)⁽¹⁾</p> | <p>⑬ HEADPHONE - Hoofdtelefoonaansluiting
Stekkerbus 3,5 mm – Hoofdtelefoon 32–200 Ohm</p> <p>⑭ HDMI 3 - HDMI-ingang 3⁽³⁾
HDMI – Digital Video IN/Audio IN</p> <p>⑮ AUDIO OUT - Audio-uitgang (analog) L/R – (Stekkerbus 3,5 mm)</p> <p>⑯ RS-232C - Seriële interface ⁽²⁾ – (RJ12)</p> <p>⑰ AV - Micro-AV-bus ⁽²⁾
Audio/Video IN met Scart-adapter: Y/C (S-VHS/Hi 8)
FBAS (VHS/8 mm)
RGB
L/R
Audio/Video IN met VGA-adapter: PC/STB videosignaal
PC-formaten (RGB, H, V)
Component (YPbPr)
L/R</p> <p>⑱ COMMON INTERFACE - CI-Slot 1 (Standaard V1.3)</p> <p>⑲ COMMON INTERFACE - CI-Slot 2 (Standaard V1.3)</p> <p>⑳ HDMI 4 - HDMI-ingang 4⁽³⁾
HDMI – Digital Video IN/Audio IN</p> <p>㉑ USB - USB-aansluiting
USB Type A – USB 2.0 (max. 500mA)</p> <p>㉒ USB - USB-aansluiting
USB Type A – USB 2.0 (max. 500mA)</p> |
|--|--|

⁽¹⁾ Alleen bij het toesteltype bild 3.49 DR+ / bild 3.43 DR+.

⁽²⁾ Adapterset is als accessoire bij uw speciaalzaak verkrijgbaar.

⁽³⁾ Let er voor het aansluiten van een extern apparaat op, dat de afzonderlijke HDMI-aansluitingen verschillende signalen kunnen verwerken, zie hoofdstuk **Technische gegevens**, paragraaf **bild (toestelgeneriek) – Signalen via HDMI/AV (PC IN)**.

Technische gegevens (bild 3.65 oled/bild 3.55 oled/bild 3.49/bild 3.43)

Wijzigingen van de technische gegevens en het toestelontwerp voorbehouden.

Type Loewe-apparaat:	bild 3.65 oled	bild 3.55 oled	bild 3.49 dr+	bild 3.49	bild 3.43 dr+	bild 3.43
Artikelnummer:	57460x81	57461x80 57461x81	57419x50 57419x51	57419x80 57419x81	57420x50 57420x51	57420x80 57420x81
EU Energie-efficiëntieklasse:	zie bijbehorend energielabel of bezoek www.loewe.tv/be-nl/support					
Beelddiagonaal:	164 cm/65 inch	139 cm/55 inch	126 cm/49 inch		108 cm/43 inch	
Verbruik On-Mode (max.) (Audiovermogen 1/8 van de hoogste waarde):	448 W	350 W ^(5a) 348 W ^(5b)	175 W ^(5c) 187 W ^(5d)	173 W ^(5a) 185 W ^(5b)	144 W ^(5c) 151 W ^(5d)	142 W ^(5a) 149 W ^(5b)
Verbruik On-Mode (home) ⁽¹⁾ : Jaarlijks energieverbruik ⁽¹⁾ :	zie bijbehorend energielabel of bezoek www.loewe.tv/be-nl/support					
Prestatieopname snelstart-modus:	80,0 W	70,0 W	50,0 W ^(5c) 55,0 W ^(5d)	50,0 W ^(5a) 55,0 W ^(5b)	50,0 W ^(5c) 55,0 W ^(5d)	50,0 W ^(5a) 55,0 W ^(5b)
Verbruik stand-bymodus:	0,42 W	0,49 W ^(5a) 0,41 W ^(5b)	0,31 W	0,31 W	0,43 W ^(5c) 0,37 W ^(5d)	0,43 W ^(5a) 0,37 W ^(5b)
Verbruik bij uitgeschakeld toestel:	0 W	0 W	0 W	0 W	0 W	0 W
Beeldverhouding / Resolutie:	16:9 / Ultra HD 3840 x 2160 px					
Displaytechnologie:	OLED (WRGB Pixel)		LCD met Edge-LED-Backlight			
Afmetingen toestel zonder voet (b ⁽⁶⁾ x h x d):	144,9 x 86,3 x 6,7	123,0 x 74,2 x 6,7 ^(5a) 122,8 x 73,9 x 6,7 ^(5b)	111,9 x 68,1 x 7,3 cm		96,3 x 59,4 x 7,3 cm	
Afmetingen toestel met voet ⁽²⁾ (b ⁽⁶⁾ x h x d):	144,9 x 91,4 x 29,0	123,0 x 79,2 x 27,0 ^(5a) 122,8 x 78,9 x 27,0 ^(5b)	111,9 x 70,4 x 25,0 cm		96,3 x 61,7 x 25,0 cm	
Gewicht toestel zonder voet (ca.):	30,8 kg	20,6 kg ^(5a) 23,5 kg ^(5b)	20,4 kg ^(5c) 20,8 kg ^(5d)	20,2 kg ^(5a) 20,6 kg ^(5b)	15,6 kg ^(5c) 15,8 kg ^(5d)	15,4 kg ^(5a) 15,6 kg ^(5b)
Gewicht toestel met voet ⁽²⁾ (ca.):	38,3 kg	25,4 kg ^(5a) 28,2 kg ^(5b)	23,6 kg ^(5c) 24,0 kg ^(5d)	23,4 kg ^(5a) 23,8 kg ^(5b)	18,8 kg ^(5c) 19,0 kg ^(5d)	18,6 kg ^(5a) 18,8 kg ^(5b)
Omgevingstemperatuur:	5° C – 35° C					
Relatieve luchtvochtigheid (niet condenserend):	20 – 80%					
Luchtdruk:	800 – 1114 hPa (0 – 2000 m boven NN)					
Chassisnaam:	SL410	SL410	SL420	SL410	SL420	SL410
Voeding:	220 V – 240 V/50–60 Hz					
Tuner:	Terr./kabel: Satelliet:	VHF/Hyperband/UHF 4 niveaus: 13/18 V/22 kHz/16 niveaus: DiSEqC 1.0/éénkabelsysteem: EN 50494				
Bereik:	Terr./kabel: Satelliet:	Terr./kabel: 45 MHz tot 860 MHz Satelliet: 950 MHz tot 2150 MHz				
Zendergeheugenplaatsen incl. AV en radio:	6000					
Tv-normen:	Analoog: Digitaal:	B/G, I, L, D/K, M, N DVB-T/T2, DVB-C, DVB-S/S2 (UHD via DVB tot max. 60Hz)				
Kleurnormen:	SECAM, PAL, NTSC, NTSC-V, PAL-V (60 Hz)					
Geluidformaten:	Analoog (FM): Analoog (NICAM): Digitaal (MPEG):	Mono, Stereo, 2-tonen Mono, Stereo, 2-tonen Mono, Stereo, 2-tonen, PCM, Dolby Digital, Dolby Digital Plus, Dolby Pulse, Dolby MS11 (Dolby Virtual Speaker, Dolby Pro Logic II, Dolby TrueHD) ⁽⁴⁾				
Uitgangsvermogen audio (sinus / muziek):	2 x 20 W / 2 x 40 W					
Akoestisch luidsprekerconcept:	Speaker Box					
Teletekst:	TOP / FLOF / HiText (Level 2.5)					
Paginageheugen:	2000					
LAN:	Ondersteunde standaarden:	10 Mbit/sec Ethernet (10Base-T) / 100 Mbit/sec Fast Ethernet (100Base-T)				
WLAN:	Ondersteunde standaarden: Rendement/frequentiebereik: Ondersteunde encryptiemethoden:	IEEE 802.11a/b/g/n, 802.11ac Rendement <100 mW bij 2400-2483,5 MHz en 5150-5725 MHz WEP 64 en 128 Bit (ASCII en HEX), WPA PSK, WPA2 AES				
Bluetooth:	Rendement/frequentiebereik: Bluetooth-protocol:	Rendement <10 mW bij 2,4 GHz A2DP SRC, A2DP SNK, HID				
Standaard van thuisnetwerk:	Universal Plug and Play Audio / Video (UPnP AV)					
Ondersteunde bestandsformaten ⁽³⁾ :	Afbeeldingen: Audio: Video:	JPEG, PNG MP3, M4A (AAC LC), WMA (zonder lossless), FLAC, WAV (PCM), Ogg Vorbis AVI (MPEG-1/2, XviD, Dolby Digital, MP3), WMV (WMV9, VC-1, WMA9, WMA Pro), MP4 (XviD, H.264/MPEG-4 AVC, AAC LC), MOV (H.264/MPEG-4 AVC, AAC LC), MKV (H.265/ HEVC, H.264/MPEG-4 AVC, Dolby Digital), FLV (H.264/MPEG-4 AVC, H.263, MP3, AAC LC), MPG (MPEG-1, MPEG Audio), TS/PS (MPEG-2, H.264/MPEG-4 AVC, MPEG2 Audio, Dolby Digital), VOB (MPEG-2, MPEG2 Audio, Dolby Digital) H.264/MPEG-4 AVC tot het profiel High (Level 4.2) H.264/H.265 ondersteunen Dolby Vision/HDR10/HLG (bild 3.65 oled/bild 3.55 oled) H.264/H.265 is compatibel met HDR10/HLG (bild 3.49 DR+/bild 3.49/bild 3.43 DR+/bild 3.43).				

⁽¹⁾ Het energieverbruik per jaar wordt berekend op basis van een dagelijks gebruik van vier uur van de televisie per 365 dagen. Het werkelijke energieverbruik hangt af van het soort gebruik van de televisie. On-Mode (home)-waarden kleiner dan 100 W zijn met een decimale komma (,0) weergegeven.

⁽²⁾ Meegeleverde hulpmiddelen voor de opstelling: Table Stand.

⁽³⁾ Voor de afspeelbaarheid van de afzonderlijke formats kan geen garantie worden gegeven.

⁽⁴⁾ Alleen bij het toesteltype bild 3.49 DR+ / bild 3.43 DR+.

⁽⁵⁾ a: variant x80; b: variant x81; c: variant x50; d: variant x51.

⁽⁶⁾ De breedte van het tv-toestel kan met maximaal 4 mm worden vergroot, afhankelijk van het type tv-toestel in het bereik van de aan de zijkant gemonteerde Loewe clip.

Apparatuureigenschappen (bild 3.65 oled/bild 3.55 oled)

Wijzigingen van de apparatuureigenschappen en toestelontwerp voorbehouden.

Loewe type apparaat:	bild 3.65 oled	bild 3.55 oled
Image* (beeld)		
Ultra HD Super Resolution Scaling / Image+ Active / 24p-bioscoopvoorstelling	●/●/●	●/●/●
3D-technologie / Active Glasses 3D	-/-	-/-
Automatische videodimming (VBD+) / Automatische ruimtedemping (OPC) / Home Mode	-/●/●	-/●/●
Digital* (ontvangst)		
DVB-T2 ⁽¹⁾ / DVB-C / DVB-S2 / Multistandard (analoog) / Dual Channel	●/●/●/●/●	●/●/●/●/●
MPEG / MPEG2 / MPEG4 (H.264) / HEVC (H.265) / ingebouwde HDTV-ontvanger ⁽²⁾	●/●/●/●/●	●/●/●/●/●
DVB-Radio / Enkele kabelstandaard (volgens EN 50494)	●/●	●/●
Sound* (geluid)		
Ingebouwde 5.1 multichanneldecoder / Digitale audiolink	-/-	●/●
Dolby Digital / Dolby Digital Plus / DTS	●/-/-	●/-/-
Gescheiden bas- en hoogteregeling / Loudness	●/●	●/●
Automatische volumeregeling (AVC)	●	●
Audio-Out: variabel / vast / subwoofer	●/●/●	●/●/●
Assist* (bediening)		
Loewe os / Home Screen (incl. favorieten)	●/●	●/●
HDR (Dolby Vision / HDR 10 / HLG)	●/●/●	●/●/●
Elektronische programmagids (SI-gegevens)	●	●
MediaText (HbbTV) / Videotext (Level 2.5)	●/●	●/●
Menutalen ⁽³⁾ / Inhoudelijke hulp	●/●	●/●
Kinderslot / Automatische uitschakeling / Timer	●/●/●	●/●/●
Instant Channel Zapping / Snelstartmodus	●/●	●/●
Digital Link HD (CEC)	●	●
PIP (AV) ⁽⁴⁾ / Full PIP / Splitscreen-tv; videotext	●/●/●	●/●/●
MediaUpdate (via USB / internet)	●/●	●/●
Media* (multimediafuncties)		
DR+ / Opslagcapaciteit in GB / USB-recording (bij DR+: USB-archieven)	-/-/●	-/-/●
DR+ Streaming Server / Client / Follow-Me	-/●/●	-/●/●
Multi Recording / Mobile Recording / Multiroom-Streaming	●/●/●	●/●/●
Fotospeler / Muziekspeler / Videospeler (via thuisnetwerk en USB)	●/●/●	●/●/●
Digital Media Renderer / Bluetooth	●/●	●/●
Internetapps (MediaNet) / Internetbrowser / Internetradio (incl. zoekfunctie)	●/●/●	●/●/●
Connectivity* (aansluitingen)		
HDMI met HDCP 2.2	4 (1 x 2.0a, 1 x ARC)	4 (1 x 2.0a, 1 x ARC)
LAN-netwerkaansluiting / ingebouwde WLAN	●/●	●/●
Common Interface / CI Plus 1.3 gecertificeerd ⁽⁵⁾	2/●	2/●
Home Control Interface / IR-link ⁽⁶⁾ / Motorsturing	●/●/-	●/●/-
Digital Audiolink (DAL) ⁽⁷⁾ / Digital Audio-Out (Cinch)	-/●	-/●
Analog Audio-Out (L/R) / Koptelefoon (3,5 mm cinch)	●/●	●/●
Micro-AV ⁽⁸⁾ (Component / Scart / VGA)	●/●/●	●/●/●
USB	3 (1 x 3.0)	3 (1 x 3.0)
VESA-schroefpunten	●	●

● = aanwezig/ingebouwd ○ = naderhand in te bouwen/optieeel

⁽¹⁾ De ontvangst van DVB-T2-programma's is in de geselecteerde landen mogelijk.

⁽²⁾ De ontvangst van digitale zenders kan door afzonderlijke bepalingen van de zenders/programma-aanbieders beperkt worden.

⁽³⁾ D-GB-F-I-E-NL-CZ-GR-PL-H-FIN-SLO-SK-TR-S-DK-P-RUS-N.

⁽⁴⁾ AV-PIP alleen mogelijk in combinatie met DVB-T/C/S.

⁽⁵⁾ CI Plus is achterwaarts compatibel met CI. Functie is afhankelijk van de beschikbaarheid van het model.

⁽⁶⁾ In combinatie met een aparte adapter en geselecteerde toestellen (RC5, 36 kHz).

⁽⁷⁾ Loewe System 5.1 Out, Stereo Out, Subwoofer Out.

⁽⁸⁾ In combinatie met een aparte adapter.

Apparatuureigenschappen (bild 3.49/bild 3.43)

Wijzigingen van de apparatuureigenschappen en toestelontwerp voorbehouden.

Loewe type apparaat:	bild 3.49 dr+	bild 3.49	bild 3.43 dr+	bild 3.43
Image* (beeld)				
Ultra HD Super Resolution Scaling / Image+ Active / 24p-bioscoopvoorstelling	●/●/●	●/●/●	●/●/●	●/●/●
3D-technologie / Active Glasses 3D	-/-	-/-	-/-	-/-
Automatische videodimming (VBD+) / Automatische ruimtedemping (OPC) / Home Mode	●/●/●	●/●/●	●/●/●	●/●/●
Digital* (ontvangst)				
DVB-T2 ⁽¹⁾ / DVB-C / DVB-S2 / Multistandard (analoog) / Dual Channel	●/●/●/●/●/●	●/●/●/●/●/●	●/●/●/●/●/●	●/●/●/●/●/●
MPEG / MPEG2 / MPEG4 (H.264) / HEVC (H.265) / ingebouwde HDTV-ontvanger ⁽²⁾	●/●/●/●/●/●	●/●/●/●/●/●	●/●/●/●/●/●	●/●/●/●/●/●
DVB-Radio / Enkele kabelstandaard (volgens EN 50494)	●/●	●/●	●/●	●/●
Sound* (geluid)				
Ingebouwde 5.1 multichanneldecoder / Digitale audiolink	●/●	-/-	●/●	-/-
Dolby Digital / Dolby Digital Plus / DTS	●/●/-	●/-/-	●/●/-	●/-/-
Gescheiden bas- en hoogteregeling / Loudness	●/●	●/●	●/●	●/●
Automatische volumeregeling (AVC)	●	●	●	●
Audio-Out: variabel / vast / subwoofer	●/●/●	●/●/●	●/●/●	●/●/●
Assist* (bediening)				
Loewe os / Home Screen (incl. favorieten)	●/●	●/●	●/●	●/●
HDR (Dolby Vision / HDR 10 / HLG)	-/●/●	-/●/●	-/●/●	-/●/●
Elektronische programmagids (SI-gegevens)	●	●	●	●
MediaText (HbbTV) / Videotext (Level 2.5)	●/●	●/●	●/●	●/●
Menutalen ⁽³⁾ / Inhoudelijke hulp	●/●	●/●	●/●	●/●
Kinderslot / Automatische uitschakeling / Timer	●/●/●	●/●/●	●/●/●	●/●/●
Instant Channel Zapping / Snelstartmodus	●/●	●/●	●/●	●/●
Digital Link HD (CEC)	●	●	●	●
PIP (AV) ⁽⁴⁾ / Full PIP / Splitscreen-tv; videotext	●/●/●	●/●/●	●/●/●	●/●/●
MediaUpdate (via USB / internet)	●/●	●/●	●/●	●/●
Media* (multimediafuncties)				
DR+ / Opslagcapaciteit in GB / USB-recording (bij DR+: USB-archieven)	●/1.000/●	-/-/●	●/1.000/●	-/-/●
DR+ Streaming Server / Client / Follow-Me	●/●/●	-/●/●	●/●/●	-/●/●
Multi Recording / Mobile Recording / Multiroom-Streaming	●/●/●	●/●/●	●/●/●	●/●/●
Fotospeler / Muziekspeler / Videospeler (via thuisnetwerk en USB)	●/●/●	●/●/●	●/●/●	●/●/●
Digital Media Renderer / Bluetooth	●/●	●/●	●/●	●/●
Internetapps (MediaNet) / Internetbrowser / Internetradio (incl. zoekfunctie)	●/●/●	●/●/●	●/●/●	●/●/●
Connectivity* (aansluitingen)				
HDMI met HDCP 2.2	4 (4 x UHD, 1 x ARC)	4 (4 x UHD, 1 x ARC)	4 (4 x UHD, 1 x ARC)	4 (4 x UHD, 1 x ARC)
LAN-netwerkaansluiting / ingebouwde WLAN	●/●	●/●	●/●	●/●
Common Interface / CI Plus 1.3 gecertificeerd ⁽⁵⁾	2/●	2/●	2/●	2/●
Home Control Interface / IR-link ⁽⁶⁾ / Motorsturing	●/●/-	●/●/-	●/●/-	●/●/-
Digital Audiolink (DAL) ⁽⁷⁾ / Digital Audio-Out (Cinch)	●/●	-/●	●/●	-/●
Analog Audio-Out (L/R) / Koptelefoon (3,5 mm cinch)	●/●	●/●	●/●	●/●
Micro-AV ⁽⁸⁾ (Component / Scart / VGA)	●/●/●	●/●/●	●/●/●	●/●/●
USB	3 (1 x 3.0)	3 (1 x 3.0)	3 (1 x 3.0)	3 (1 x 3.0)
VESA-schroefpunten	●	●	●	●

● = aanwezig/ingebouwd ○ = naderhand in te bouwen/optueel

⁽¹⁾ De ontvangst van DVB-T2-programma's is in de geselecteerde landen mogelijk.

⁽²⁾ De ontvangst van digitale zenders kan door afzonderlijke bepalingen van de zenders/programma-aanbieders beperkt worden.

⁽³⁾ D-GB-F-I-E-NL-CZ-GR-PL-H-FIN-SLO-SK-TR-S-DK-P-RUS-N.

⁽⁴⁾ AV-PIP alleen mogelijk in combinatie met DVB-T/C/S.

⁽⁵⁾ CI Plus is achterwaarts compatibel met CI. Functie is afhankelijk van de beschikbaarheid van het model.

⁽⁶⁾ In combinatie met een aparte adapter en geselecteerde toestellen (RC5, 36 kHz).

⁽⁷⁾ Loewe System 5.1 Out, Stereo Out, Subwoofer Out.

⁽⁸⁾ In combinatie met een aparte adapter.

Positie en functie van de connecties (bild 3.55/bild 3.48/bild 3.40)

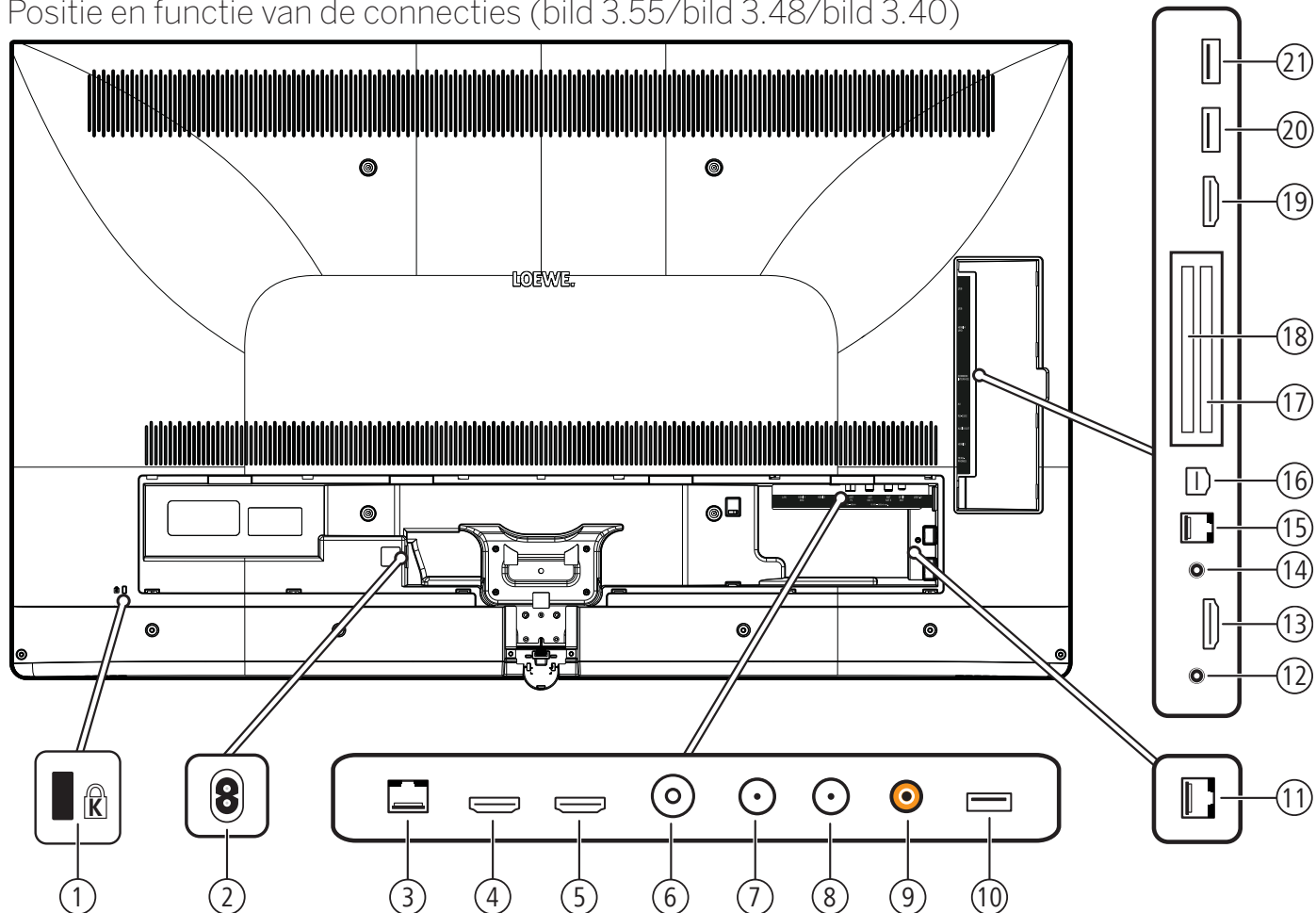

- | | |
|---|--|
| <p>① Aansluiting voor Kensington-slot</p> <p>② AC IN - Netaansluiting
Netaansluiting – 220-240 V ~ 50 / 60 Hz</p> <p>③ LAN - Netwerkaansluiting
RJ-45 – Ethernet / Fast Ethernet</p> <p>④ HDMI 1 ARC - HDMI-ingang 1⁽³⁾ (met Audio Return Channel)
HDMI – Digital Video IN, Audio IN/OUT</p> <p>⑤ HDMI 2 - HDMI-ingang 2⁽³⁾
HDMI – Digital Video IN, Audio IN</p> <p>⑥ ANT TV - Antenne/kabel analog / DVB-T/T2 / DVB-C
IEC-bus – 75 Ohm / 5 V / 80mA</p> <p>⑦ ANT SAT 1 - Satellietantenne (Sat-tuner 1) DVB-S/S2
F-bus – 75 Ohm / 13/18 V / 500mA</p> <p>⑧ ANT SAT 2 - Satellietantenne (Sat-tuner 2) DVB-S/S2
F-bus – 75 Ohm / 13/18 V / 500mA</p> <p>⑨ SPDIF OUT - Audio-uitgang (digitaal)
Cinch-aansluiting (oranje)</p> <p>⑩ USB 3.0 - USB-aansluiting
USB Type A – USB 3.0 (max. 900mA)</p> <p>⑪ DIGITAL AUDIO LINK - Surround-audio-uitgangen (digitaal) – (RJ45)⁽¹⁾</p> <p>⑫ HEADPHONE - Hoofdtelefoonaansluiting
Stekkerbus 3,5 mm – Hoofdtelefoon 32–200 Ohm</p> | <p>⑬ HDMI 3 - HDMI-ingang 3⁽³⁾
HDMI – Digital Video IN, Audio IN</p> <p>⑭ AUDIO OUT - Audio-uitgang (analog) L/R – (Stekkerbus 3,5 mm)</p> <p>⑮ RS-232C - Seriële interface ⁽²⁾ – (RJ12)</p> <p>⑯ AV - Micro-AV-bus ⁽²⁾
Audio/Video IN met Scart-adaptor: Y/C (S-VHS/Hi 8)
FBAS (VHS/8 mm)
RGB
L/R
Audio/Video IN met VGA-adaptor: PC/STB videosignaal
Component (YPbPr)
L/R</p> <p>⑰ COMMON INTERFACE - CI-Slot 1 (Standaard V1.3)</p> <p>⑱ COMMON INTERFACE - CI-Slot 2 (Standaard V1.3)</p> <p>⑲ HDMI 4 - HDMI-ingang 4⁽¹⁾⁽³⁾
HDMI – Digital Video IN/Audio IN</p> <p>⑳ USB - USB-aansluiting
USB Type A – USB 2.0 (max. 500mA)</p> <p>㉑ USB - USB-aansluiting
USB Type A – USB 2.0 (max. 500mA)</p> |
|---|--|

⁽¹⁾ Beschikbaarheid naargelang type toestel verschillend (zie hoofdstuk **Technische gegevens - Apparatuureigenschappen** voor uw tv-toestel).

⁽²⁾ Adapterset is als accessoire bij uw speciaalzaak verkrijgbaar.

⁽³⁾ Let er voor het aansluiten van een extern apparaat op, dat de afzonderlijke HDMI-aansluitingen verschillende signalen kunnen verwerken, zie hoofdstuk **Technische gegevens**, paragraaf **bild (toestelgeneriek) – Signalen via HDMI/AV (PC IN)**.

Technische gegevens (bild 3.55/bild 3.48/bild 3.40/bild 3.40 FHD)

Wijzigingen van de technische gegevens en het toestelontwerp voorbehouden.

Type Loewe-apparaat:	bild 3.55	bild 3.48	bild 3.40	bild 3.40
Artikelnummer:	56460xxx	56459xxx	56458xxx	56455xxx
EU Energie-efficiëntieklasse:	zie bijbehorend energielabel of bezoek www.loewe.tv/be-nl/support			
Beelddiagonaal:	140 cm / 55 inch	122 cm / 48 inch	102 cm / 40 inch	102 cm / 40 inch
Verbruik On-Mode (max.) (Audiovermogen 1/8 van de hoogste waarde):	226 W	162 W	123 W	102 W
Verbruik On-Mode (home) ⁽¹⁾ : Jaarlijks energieverbruik ⁽¹⁾ :	zie bijbehorend energielabel of bezoek www.loewe.tv/be-nl/support			
Prestatieopname snelstart-modus:	70,0 W	50,0 W	50,0 W	50,0 W
Verbruik stand-bymodus: Verbruik bij uitgeschakeld toestel:	0,38 W 0 W	0,38 W 0 W	0,38 W 0 W	0,38 W 0 W
Resolutie:	Ultra HD 3840 x 2160 px			Full HD 1920 x 1080 px
Displaytechnologie / Beeldverhouding:	LCD met Edge-LED-Backlight / 16:9			
Afmetingen toestel zonder voet (b x h x d): Afmelingen toestel met voet ⁽²⁾ (b x h x d):	123,0 x 75,4 x 5,5 cm 123,0 x 78,1 x 32,0 cm	107,8 x 67,0 x 5,5 cm 107,8 x 69,8 x 25,0 cm	91,0 x 57,6 x 5,5 cm 91,0 x 60,4 x 25,0 cm	91,0 x 57,4 x 5,5 cm 91,0 x 60,4 x 25,0 cm
Gewicht toestel zonder voet (ca.): Gewicht toestel met voet ⁽²⁾ (ca.):	27,2 kg 30,6 kg	19,0 kg 21,3 kg	15,2 kg 17,5 kg	15,1 kg 17,4 kg
Omgevingstemperatuur:	5° C – 35° C			
Relatieve luchtvochtigheid (niet condenserend):	20 – 80%			
Luchtdruk:	800 – 1114 hPa (0 – 2000 m boven NN)			
Chassisnaam:	SL410/SL415 ⁽⁴⁾			SL310F
Voeding:	220 V – 240 V/50–60 Hz			
Tuner:	Terr./kabel: Satelliet:	VHF/Hyperband/UHF 4 niveaus: 13/18 V/22 kHz/16 niveaus: DiSeqC 1.0/éénkabelsysteem: EN 50494		
Bereik:	Terr./kabel: Satelliet:	Terr./kabel: 45 MHz tot 860 MHz Satelliet: 950 MHz tot 2150 MHz		
Zendergeheugenplaatsen incl. AV en radio:	6000			
Tv-normen:	Analoog: Digitaal:	B/G, I, L, D/K, M, N DVB-T/T2, DVB-C, DVB-S/S2 (UHD via DVB tot max. 60Hz)		B/G, I, L, D/K, M, N DVB-T/T2/C/S/S2
Kleurnormen:	SECAM, PAL, NTSC, NTSC-V, PAL-V (60 Hz)			
Geluidformaten:	Analoog (FM): Analoog (NICAM): Digitaal (MPEG):	Mono, Stereo, 2-tonen Mono, Stereo, 2-tonen Mono, Stereo, 2-tonen, PCM, Dolby Digital, Dolby Digital Plus, Dolby Digital Pulse, Dolby MS11 (Dolby Virtual Speaker, Dolby Pro Logic II, Dolby TrueHD) ⁽⁴⁾		
Uitgangsvermogen audio (sinus / muziek):	2 x 20 W / 2 x 40 W			
Akoestisch luidsprekerconcept:	Speaker Box			
Teletekst:	TOP / FLOF / HiText (Level 2.5)			
Paginageheugen:	2000			
LAN:	Ondersteunde standaarden:	10 Mbit/sec Ethernet (10Base-T) / 100 Mbit/sec Fast Ethernet (100Base-T)		
WLAN:	Ondersteunde standaarden: Rendement / Frequentiebereik: Ondersteunde encryptiemethoden:	IEEE 802.11a/b/g/n, 802.11ac Rendement <100 mW bij 2400-2483,5 MHz en 5150-5725 MHz WEP 64 en 128 Bit (ASCII en HEX), WPA PSK, WPA2 AES		
Bluetooth:	Rendement / Frequentiebereik: Bluetooth-protocol:	Rendement <10 mW bij 2,4 GHz A2DP SRC, A2DP SNK, HID		
Standaard van thuisnetwerk:	Universal Plug and Play Audio / Video (UPnP AV)			
Ondersteunde bestandsformaten ⁽³⁾ :	Afbeeldingen: Audio: Video:	JPEG, PNG MP3, M4A (AAC LC), WMA (zonder lossless), FLAC, WAV (PCM), Ogg Vorbis AVI (MPEG-1/2, XviD, Dolby Digital, MP3), WMV (WMV9, VC-1, WMA9, WMA Pro), MP4 (XviD, H.264/MPEG-4 AVC, AAC LC), MOV (H.264/MPEG-4 AVC, AAC LC), MKV (H.265/HEVC, H.264/MPEG-4 AVC, Dolby Digital), FLV (H.264/MPEG-4 AVC, H.263, MP3, AAC LC), MPG (MPEG-1, MPEG Audio), TS/PS (MPEG-2, H.264/MPEG-4 AVC, MPEG2 Audio, Dolby Digital), VOB (MPEG-2, MPEG2 Audio, Dolby Digital) H.264/MPEG-4 AVC tot het profiel High (Level 4.2) H.264/H.265 compatibel met HDR10/HLG voor SL4xx TVs		

⁽¹⁾ Het energieverbruik per jaar wordt berekend op basis van een dagelijks gebruik van vier uur van de televisie per 365 dagen. Het werkelijke energieverbruik hangt af van het soort gebruik van de televisie. On-Mode (home)-waarden kleiner dan 100 W zijn met een decimale komma (,) weergegeven.

⁽²⁾ Meegeliverde hulpmiddelen voor de opstelling: Table Stand.

⁽³⁾ Voor de afspeelbaarheid van de afzonderlijke formats kan geen garantie worden gegeven.

⁽⁴⁾ Alleen bij apparaattype bild 3.55 dal/bild 3.48 dal/bild 3.40 dal.

Apparatuureigenschappen (bild 3.55 dal/bild 3.48 dal/bild 3.40 dal)

Wijzigingen van de apparatuureigenschappen en toestelontwerp voorbehouden.

Loewe type apparaat:	bild 3.55 dal	bild 3.48 dal	bild 3.40 dal
Image* (beeld)			
Ultra HD Super Resolution Scaling / Image+ Active / 24p-bioscoopvoorstelling	●/●/●	●/●/●	●/●/●
3D-technologie / Active Glasses 3D	●/○	-/-	-/-
Automatische videodimming (VBD+) / Automatische ruimtedemping (OPC) / Home Mode	●/●/●	●/●/●	●/●/●
Digital* (ontvangst)			
DVB-T2 ⁽¹⁾ / DVB-C / DVB-S2 / Multistandard (analoog) / Dual Channel	●/●/●/●/●	●/●/●/●/●	●/●/●/●/●
MPEG / MPEG2 / MPEG4 (H.264) / HEVC (H.265) / ingebouwde HDTV-ontvanger ⁽²⁾	●/●/●/●/●	●/●/●/●/●	●/●/●/●/●
DVB-Radio / Enkele kabelstandaard (volgens EN 50494)	●/●	●/●	●/●
Sound* (geluid)			
Ingebouwde 5.1 multichanneldecoder / Digitale audiolink	●/●	●/●	●/●
Dolby Digital / Dolby Digital Plus / DTS	●/●/-	●/●/-	●/●/-
Gescheiden bas- en hoogteregeling / Loudness	●/●	●/●	●/●
Automatische volumeregeling (AVC)	●	●	●
Audio-Out: variabel / vast / subwoofer	●/●/●	●/●/●	●/●/●
Assist* (bediening)			
Loewe os / Home Screen (incl. favorieten)	●/●	●/●	●/●
HDR (Dolby Vision / HDR 10 / HLG)	-/●/●	-/●/●	-/●/●
Elektronische programmagids (SI-gegevens)	●	●	●
MediaText (HbbTV) / Videotext (Level 2.5)	●/●	●/●	●/●
Menutalen ⁽³⁾ / Inhoudelijke hulp	●/●	●/●	●/●
Kinderslot / Automatische uitschakeling / Timer	●/●/●	●/●/●	●/●/●
Instant Channel Zapping / Snelstartmodus	●/●	●/●	●/●
Digital Link HD (CEC)	●	●	●
PIP (AV) ⁽⁴⁾ / Full PIP / Splitscreen-tv: videotext	●/●/●	●/●/●	●/●/●
MediaUpdate (via USB / internet)	●/●	●/●	●/●
Media* (multimediafuncties)			
DR+ / Opslagcapaciteit in GB / USB-recording	-/-/●	-/-/●	-/-/●
DR+ Streaming Server / Client / Follow-Me	-/●/●	-/●/●	-/●/●
Multi Recording ⁽⁹⁾ / Mobile Recording ⁽⁹⁾	○/○	○/○	○/○
Multiroom-Streaming ⁽⁹⁾	○	○	○
Fotospeler / Muziekspeler / Videospeler (via thuisnetwerk en USB)	●/●/●	●/●/●	●/●/●
Digital Media Renderer / Bluetooth Music Player ⁽⁹⁾	●/○	●/○	●/○
Internetapps (MediaNet) / Internetbrowser / Internetradio (incl. zoekfunctie)	●/●/●	●/●/●	●/●/●
Connectivity* (aansluitingen)			
HDMI met HDCP 2.2	4 (4x UHD, 1x ARC)	4 (4x UHD, 1x ARC)	4 (4x UHD, 1x ARC)
LAN-netwerkaansluiting / ingebouwde WLAN	●/●	●/●	●/●
Common Interface / CI Plus 1.3 gecertificeerd ⁽⁵⁾	2/●	2/●	2/●
Home Control Interface / IR-link ⁽⁶⁾ / Motorsturing	●/●/-	●/●/-	●/●/-
Digital Audiolink (DAL) ⁽⁷⁾ / Digital Audio-Out (Cinch)	●/●	●/●	●/●
Analog Audio-Out (L/R) / Koptelefoon (3,5 mm cinch)	●/●	●/●	●/●
Micro-AV ⁽⁸⁾ (Component / Scart / VGA)	●/●/●	●/●/●	●/●/●
USB	3 (1x 3.0)	3 (1x 3.0)	3 (1x 3.0)
VESA-schroefpunten	●	●	●

● = aanwezig/ingebouwd ○ = naderhand in te bouwen/optioneel

⁽¹⁾ De ontvangst van DVB-T2-programma's is in de geselecteerde landen mogelijk.
⁽²⁾ De ontvangst van digitale zenders kan door afzonderlijke bepalingen van de zenders/programma-aanbieders beperkt worden.
⁽³⁾ D-GB-F-I-E-NL-CZ-GR-PL-H-FIN-SLO-SK-TR-S-DK-P-RUS-N.
⁽⁴⁾ AV-PIP alleen mogelijk in combinatie met DVB-T/C/S.

⁽⁵⁾ CI Plus is achterwaarts compatibel met CI. Functie is afhankelijk van de beschikbaarheid van het model.
⁽⁶⁾ In combinatie met een aparte adapter en geselecteerde toestellen (RC5, 36 kHz).
⁽⁷⁾ Loewe System 5.1 Out, Stereo Out, Subwoofer Out.
⁽⁸⁾ In combinatie met een aparte adapter.
⁽⁹⁾ Beschikbaar via optioneel verkrijgbare Feature Upgrade.

Apparatuureigenschappen (bild 3.55/bild 3.48/bild 3.40/bild 3.40 FHD)

Wijzigingen van de apparatuureigenschappen en toestelontwerp voorbehouden.

Loewe type apparaat:	bild 3.55	bild 3.48	bild 3.40	bild 3.40 FHD
Image* (beeld)				
Ultra HD Super Resolution Scaling / Image+ Active / 24p-bioscoopvoorstelling	●/●/●	●/●/●	●/●/●	-/●/●
3D-technologie / Active Glasses 3D	●/○	-/-	-/-	-/-
Automatische videodimming (VBD+)/ Automatische ruimtedemping (OPC) / Home Mode	●/●/●	●/●/●	●/●/●	-/●/●
Digital* (ontvangst)				
DVB-T2 ⁽¹⁾ / DVB-C / DVB-S2 / Multistandard (analoog) / Dual Channel	●/●/●/●/●	●/●/●/●/●	●/●/●/●/●	●/●/●/●/●
MPEG / MPEG2 / MPEG4 (H.264) / HEVC (H.265) / ingebouwde HDTV-ontvanger ⁽²⁾	●/●/●/●/●	●/●/●/●/●	●/●/●/●/●	●/●/●/●/●
DVB-Radio / Enkele kabelstandaard (volgens EN 50494)	●/●	●/●	●/●	●/●
Sound* (geluid)				
Ingebouwde 5.1 multichanneldecoder / Digitale audiolink	-/-	-/-	-/-	-/-
Dolby Digital / Dolby Digital Plus / DTS	●/-/-	●/-/-	●/-/-	●/-/-
Gescheiden bas- en hoogteregeling / Loudness	●/●	●/●	●/●	●/●
Automatische volumeregeling (AVC)	●	●	●	●
Audio-Out: variabel / vast / subwoofer	●/●/●	●/●/●	●/●/●	●/●/●
Assist* (bediening)				
Loewe os / Home Screen (incl. favorieten)	●/●	●/●	●/●	●/●
HDR (Dolby Vision / HDR 10 / HLG)	-/●/●	-/●/●	-/●/●	-/-/-
Elektronische programmagids (SI-gegevens)	●	●	●	●
MediaText (HbbTV) / Videotext (Level 2.5)	●/●	●/●	●/●	●/●
Menutalen ⁽³⁾ / Inhoudelijke hulp	●/●	●/●	●/●	●/●
Kinderslot / Automatische uitschakeling / Timer	●/●/●	●/●/●	●/●/●	●/●/●
Instant Channel Zapping / Snelstartmodus	●/●	●/●	●/●	●/●
Digital Link HD (CEC)	●	●	●	●
PIP (AV) ⁽⁴⁾ / Full PIP / Splitscreen-tv; videotext	●/●/●	●/●/●	●/●/●	●/●/●
MediaUpdate (via USB / internet)	●/●	●/●	●/●	●/●
Media* (multimediafuncties)				
DR+ / Opslagcapaciteit in GB / USB-recording	-/-/●	-/-/●	-/-/●	-/-/●
DR+ Streaming Server / Client / Follow-Me	-/●/●	-/●/●	-/●/●	-/●/●
Multi Recording ⁽⁵⁾ / Mobile Recording ⁽⁵⁾	○/○	○/○	○/○	○/○
Multiroom-Streaming ⁽⁵⁾	○	○	○	○
Fotospeler / Muziekspeler / Videospeler (via thuisnetwerk en USB)	●/●/●	●/●/●	●/●/●	●/●/●
Digital Media Renderer / Bluetooth ⁽⁶⁾	●/○	●/○	●/○	●/○
Internetapps (MediaNet) / Internetbrowser / Internetradio (incl. zoekfunctie)	●/●/●	●/●/●	●/●/●	●/●/●
Connectivity* (aansluitingen)				
HDMI met HDCP 2.2	4 (4x UHD, 1x ARC)	4 (4x UHD, 1x ARC)	4 (4x UHD, 1x ARC)	3 (1x ARC)
LAN-netwerkaansluiting / ingebouwde WLAN	●/●	●/●	●/●	●/●
Common Interface / CI Plus 1.3 gecertificeerd ⁽⁵⁾	2/●	2/●	2/●	2/●
Home Control Interface / IR-link ⁽⁶⁾ / Motorsturing	●/●/-	●/●/-	●/●/-	●/●/-
Digital Audiolink (DAL) ⁽⁷⁾ / Digital Audio-Out (Cinch)	-/●	-/●	-/●	-/●
Analog Audio-Out (L/R) / Koptelefoon (3,5 mm cinch)	●/●	●/●	●/●	●/●
Micro-AV ⁽⁸⁾ (Component / Scart / VGA)	●/●/●	●/●/●	●/●/●	●/●/●
USB	3 (1x 3.0)	3 (1x 3.0)	3 (1x 3.0)	3 (1x 3.0)
VESA-schroefpunten	●	●	●	●

● = aanwezig/ingebouwd ○ = naderhand in te bouwen/optioneel

⁽¹⁾ De ontvangst van DVB-T2-programma's is in de geselecteerde landen mogelijk.

⁽²⁾ De ontvangst van digitale zenders kan door afzonderlijke bepalingen van de zenders/programma-aanbieders beperkt worden.

⁽³⁾ D-GB-F-I-E-NL-CZ-GR-PL-H-FIN-SLO-SK-TR-S-DK-P-RUS-N.

⁽⁴⁾ AV-PIP alleen mogelijk in combinatie met DVB-T/C/S.

⁽⁵⁾ CI Plus is achterwaarts compatibel met CI. Functie is afhankelijk van de beschikbaarheid van het model.

⁽⁶⁾ In combinatie met een aparte adapter en geselecteerde toestellen (RC5, 36 kHz).

⁽⁷⁾ Loewe System 5.1 Out, Stereo Out, Subwoofer Out.

⁽⁸⁾ In combinatie met een aparte adapter.

⁽⁹⁾ Beschikbaar via optioneel verkrijgbare Feature Upgrade.

Positie en functie van de connecties (bild 1.65/bild 1.55)

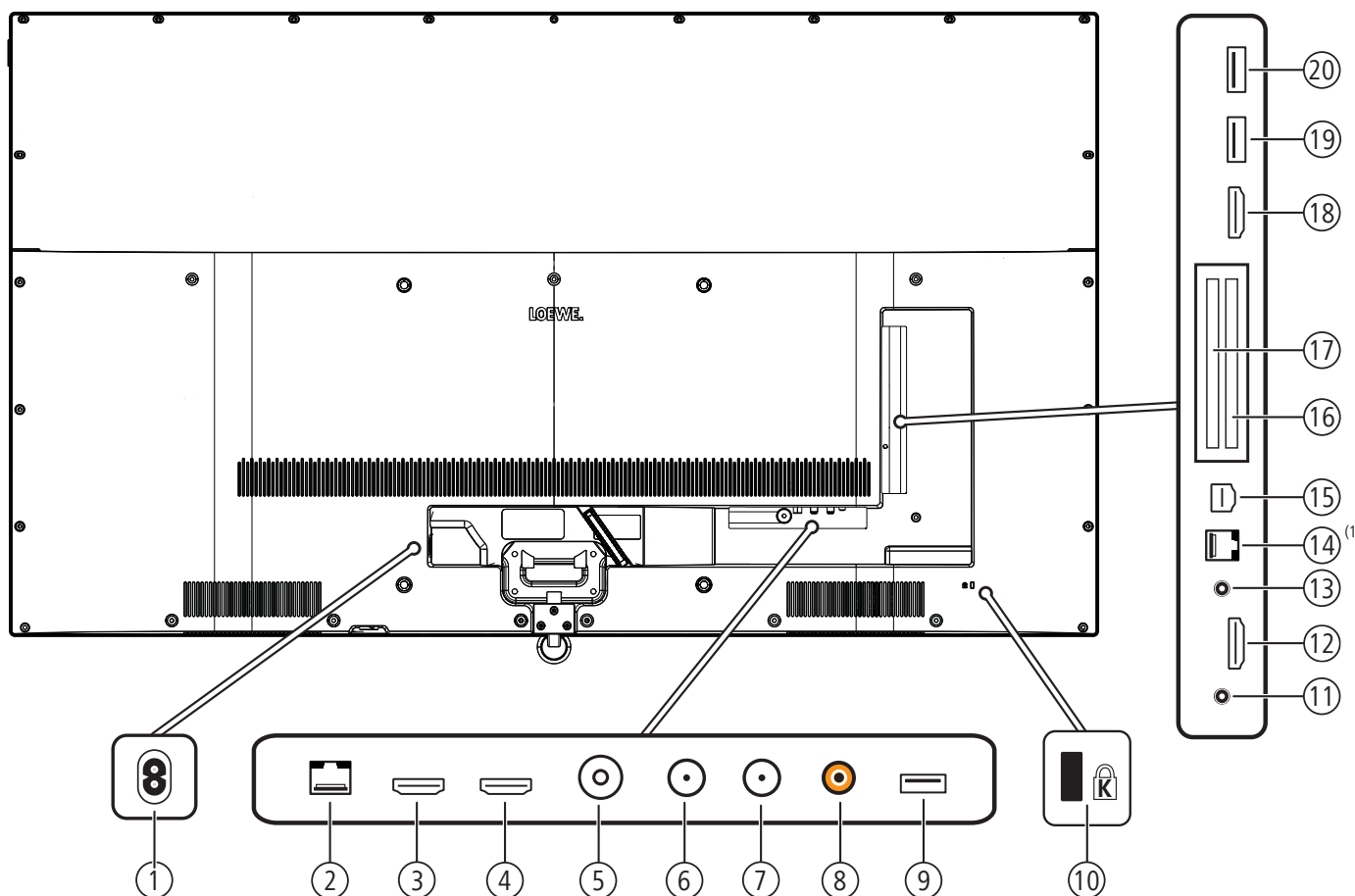

- | | |
|---|---|
| <p>① Netaansluiting
Netstekker – 220-240 V ~ 50 / 60 Hz</p> <p>② LAN - Netwerkaansluiting
RJ-45 – Ethernet / Fast Ethernet</p> <p>③ HDMI 1 (ARC) - HDMI-ingang 1⁽³⁾ (met Audio Return Channel)
HDMI – Digital Video IN/Audio IN/OUT</p> <p>④ HDMI 2 - HDMI-ingang 2⁽³⁾
HDMI – Digital Video IN/Audio IN</p> <p>⑤ ANT TV - Antenne/kabel analog / DVB-T/T2 / DVB-C
IEC-bus – 75 Ohm / 5 V / 80mA</p> <p>⑥ ANT SAT 1 - Satellietantenne (Sat-tuner 1) DVB-S/S2
F-bus – 75 Ohm / 13/18 V / 500mA</p> <p>⑦ ANT SAT 2 - Satellietantenne (Sat-tuner 2) DVB-S/S2
F-bus – 75 Ohm / 13/18 V / 500mA</p> <p>⑧ SPDIF OUT - Audio-uitgang (digitaal)
Cinch-aansluiting (oranje)</p> <p>⑨ USB 3.0 - USB-aansluiting
USB Type A – USB 3.0 (max. 1000mA)</p> <p>⑩ Aansluiting voor Kensington-slot</p> <p>⑪ HEADPHONE - Hoofdtelefoonaansluiting
Stekkerbus 3,5 mm – Hoofdtelefoon 32–200 Ohm</p> | <p>⑫ HDMI 3 - HDMI-ingang 3⁽³⁾
HDMI – Digital Video IN/Audio IN</p> <p>⑬ AUDIO OUT - Audio-uitgang (analog) L/R – (Stekkerbus 3,5 mm)</p> <p>⑭ RS-232C - Seriële interface⁽¹⁾⁽²⁾ – (RJ12)</p> <p>⑮ AV INPUT - Micro-AV-bus⁽²⁾
Audio/Video IN met Scart-adapter: Y/C (S-VHS/Hi 8)
FBAS (VHS/8 mm)
RGB
L/R
Audio/Video IN met VGA-adapter: PC/STB videosignaal
Component (YPbPr)
L/R</p> <p>⑯ COMMON INTERFACE - CI-Slot 1 (Standaard V1.3)</p> <p>⑰ COMMON INTERFACE - CI-Slot 2 (Standaard V1.3)</p> <p>⑱ HDMI 4 - HDMI-ingang 4⁽³⁾
HDMI – Digital Video IN/Audio IN</p> <p>⑲ USB - USB-aansluiting
USB Type A – USB 2.0 (max. 500mA)</p> <p>⑳ USB - USB-aansluiting
USB Type A – USB 2.0 (max. 500mA)</p> |
|---|---|

⁽¹⁾ Uitsluitend verkrijgbaar met toesteltype bild 1.65.

⁽²⁾ Adapterset is als accessoire bij uw speciaalzaak verkrijgbaar.

⁽³⁾ Let er voor het aansluiten van een extern apparaat op, dat de afzonderlijke HDMI-aansluitingen verschillende signalen kunnen verwerken, zie hoofdstuk **Technische gegevens**, paragraaf **bild (toestelgeneriek) – Signalen via HDMI/AV (PC IN)**.

Positie en functie van de connecties (bild 1.40/bild 1.32)

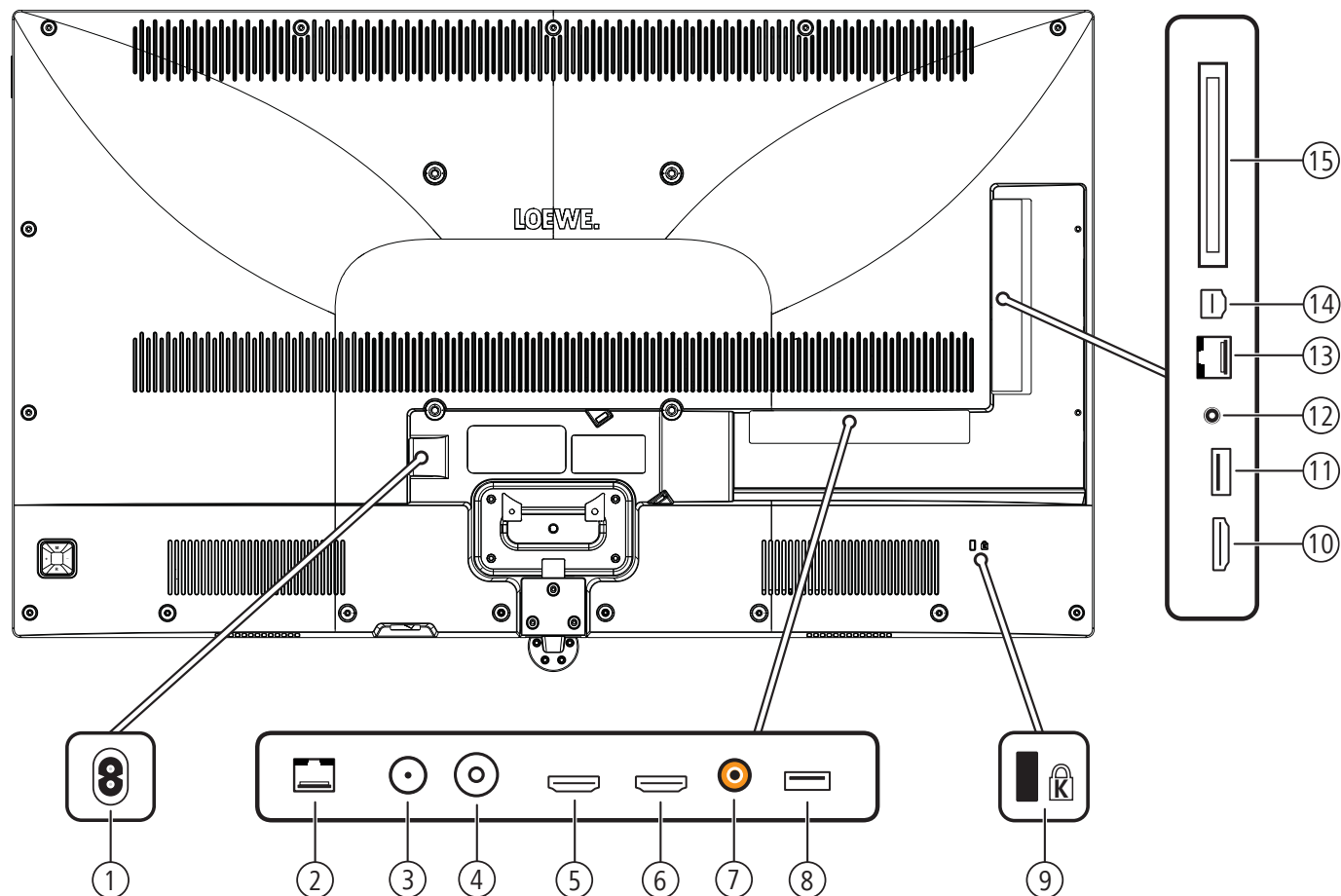

- | | |
|--|--|
| <p>① AC IN - Netaansluiting
Netaansluiting – 220-240 V ~ 50 / 60 Hz</p> <p>② LAN - Netwerkaansluiting
RJ-45 – Ethernet / Fast Ethernet</p> <p>③ ANT SAT - Satellietantenne (Sat-tuner) DVB-S
F-bus – 75 Ohm / 13/18 V / 500mA</p> <p>④ ANT TV - Antenne/kabel analoog / DVB-T/T2 / DVB-C
IEC-bus – 75 Ohm / 5 V / 80mA</p> <p>⑤ HDMI 1 (ARC) - HDMI-ingang 1 ⁽²⁾ (met Audio Return Channel)
HDMI – Digital Video IN, Audio IN/OUT</p> <p>⑥ HDMI 2 - HDMI-ingang 2 ⁽²⁾
HDMI – Digital Video IN, Audio IN</p> <p>⑦ SPDIF OUT - Audio-uitgang (digitaal)
Cinch-aansluiting (oranje)</p> <p>⑧ USB - USB-aansluiting
USB Type A – USB 2.0 (max. 500mA)</p> <p>⑨ Aansluiting voor Kensington-slot</p> | <p>⑩ HDMI 3 - HDMI-ingang 3 ⁽²⁾
HDMI – Digital Video IN, Audio IN</p> <p>⑪ USB 3.0 - USB-aansluiting
USB Type A – USB 3.0 (max. 1000mA)</p> <p>⑫ AUDIO OUT - Audio-uitgang (analoog) L/R – (Stekkerbus 3,5 mm)
Hoofdtelefoonaansluiting Stekkerbus 3,5 mm – Hoofdtelefoon 32–200 Ohm</p> <p>⑬ RS-232C - Seriële interface ⁽¹⁾ – (RJ12)</p> <p>⑭ AV INPUT - Micro-AV-bus ⁽¹⁾
Audio/Video IN met Scart-adapter: Y/C (S-VHS/Hi 8)
FBAS (VHS/8 mm)
RGB
L/R
Audio/Video IN met VGA-adapter: PC/STB videosignaal
Component (YPbPr)
L/R</p> <p>⑮ COMMON INTERFACE - CI-Slot (Standaard V1.3)</p> |
|--|--|

⁽¹⁾ Adapterset is als accessoire bij uw speciaalzaak verkrijgbaar.

⁽²⁾ Let er voor het aansluiten van een extern apparaat op, dat de afzonderlijke HDMI-aansluitingen verschillende signalen kunnen verwerken, zie hoofdstuk **Technische gegevens**, paragraaf **bild (toestelgeneriek) – Signalen via HDMI/AV (PC IN)**.

Technische gegevens (bild 1.65/bild 1.55/bild 1.40/bild 1.32)

Wijzigingen van de technische gegevens en het toestelontwerp voorbehouden.

Type Loewe-apparaat:	bild 1.65	bild 1.55	bild 1.40	bild 1.32
Artikelnummer:	56407xxx	56402xxx	56404xxx	56405xxx
EU Energie-efficiëntieklasse:	zie bijbehorend energielabel of bezoek www.loewe.tv/be-nl/support			
Beelddiagonaal:	165 cm / 65 inch	140 cm / 55 inch	102 cm / 40 inch	81 cm / 32 inch
Verbruik On-Mode (max.) (Audiovermogen 1/8 van de hoogste waarde):	239 W	200 W	98 W	69 W
Verbruik On-Mode (home) ¹ : Jaarlijks energieverbruik ¹ :	zie bijbehorend energielabel of bezoek www.loewe.tv/be-nl/support			
Prestatieopname snelstart-modus:	70,0 W	65,0 W	25,0 W	25,0 W
Verbruik stand-bymodus: Verbruik bij uitgeschakeld toestel:	0,38 W 0 W	0,40 W 0 W	0,38 W 0 W	0,40 W 0 W
Resolutie:	Ultra HD 3840 x 2160 px		Full HD 1920 x 1080 px	
Displaytechnologie / Beeldverhouding:	LCD met Edge-LED-Backlight / 16:9			
Afmetingen toestel zonder voet (b x h x d): Afmetingen toestel met voet ² (b x h x d):	145,1 x 87,0 x 6,4 cm 145,1 x 88,6 x 29,0 cm	123,5 x 74,5 x 4,9 cm 123,5 x 75,4 x 27,0 cm	91,4 x 56,5 x 5,4 cm 91,4 x 57,5 x 25,0 cm	73,4 x 46,3 x 5,4 cm 73,4 x 47,4 x 20,0 cm
Gewicht toestel zonder voet (ca.): Gewicht toestel met voet ² (ca.):	32,4 kg 40,3 kg	23,6 kg 28,5 kg	12,9 kg 16,4 kg	7,3 kg 10,5 kg
Omgevingstemperatuur:	5° C – 35° C			
Relatieve luchtvochtigheid (niet condenserend):	20 – 80%			
Luchtdruk:	800 – 1114 hPa (0 – 2000 m boven NN)			
Chassisnaam:	SL410	SL412	SL302	SL302
Voeding:	220 V – 240 V/50–60 Hz			
Tuner:	Terr./kabel: Satelliet:	VHF/Hyperband/UHF 4 niveaus: 13/18 V/22 kHz/16 niveaus: DiSEqC 1.0/éénkabelsysteem: EN 50494		
Bereik:	Terr./kabel: Satelliet:	Terr./kabel: 45 MHz tot 860 MHz Satelliet: 950 MHz tot 2150 MHz		
Zendergeheugenplaatsen incl. AV en radio:	6000			
Tv-normen:	Analoog: Digitaal:	B/G, I, L, D/K, M, N DVB-T/T2, DVB-C, DVB-S/S2 (UHD via DVB tot max. 60Hz)		B/G, I, L, D/K, M, N DVB-T/T2, DVB-C, DVB-S
Kleurnormen:	SECAM, PAL, NTSC, NTSC-V, PAL-V (60 Hz)			
Geluidformaten:	Analoog (FM): Analoog (NICAM): Digitaal (MPEG):	Mono, Stereo, 2-tonen Mono, Stereo, 2-tonen Mono, Stereo, 2-tonen, PCM, Dolby Digital, Dolby Digital Plus, Dolby Pulse, Dolby MS11		
Uitgangsvermogen audio (sinus / muziek):	2 x 10W / 2 x 20W			
Akoestisch luidsprekerconcept:	2-wegs-bassreflex			
Teletekst:	TOP / FLOF / HiText (Level 2.5)			
Paginageheugen:	2000			
LAN:	Ondersteunde standaarden:	10 Mbit/sec Ethernet (10Base-T) / 100 Mbit/sec Fast Ethernet (100Base-T)		
WLAN:	Ondersteunde standaarden: Rendement / Frequentiebereik: Ondersteunde encryptiemethoden:	IEEE 802.11a/b/g/n, 802.11ac Rendement <100 mW bij 2400-2483,5 MHz en 5150-5725 MHz WEP 64 en 128 Bit (ASCII en HEX), WPA PSK, WPA2 AES		
Bluetooth:	Rendement / Frequentiebereik: Bluetooth-protocol:	Rendement <10 mW bij 2,4 GHz A2DP SRC, A2DP SNK, HID		
Ondersteunde bestandsformaten ³ :	Afbeeldingen: Audio: Video:	JPEG, PNG MP3, M4A (AAC LC), WMA (zonder lossless), FLAC, WAV (PCM), Ogg Vorbis AVI (MPEG-1/2, XviD, Dolby Digital, MP3), WMV (WMV9, VC-1, WMA9, WMA Pro), MP4 (XviD, H.264/MPEG-4 AVC, AAC LC), MOV (H.264/MPEG-4 AVC, AAC LC), MKV (H.265/HEVC, H.264/MPEG-4 AVC, Dolby Digital), FLV (H.264/MPEG-4 AVC, H.263, MP3, AAC LC), MPG (MPEG-1, MPEG Audio), TS/PS (MPEG-2, H.264/MPEG-4 AVC, MPEG2 Audio, Dolby Digital), VOB (MPEG-2, MPEG2 Audio, Dolby Digital) H.264/MPEG-4 AVC tot het profiel High (Level 4.2) H.264/H.265 compatibel met HDR10/HLG voor SL4xx TVs		

¹ Het energieverbruik per jaar wordt berekend op basis van een dagelijks gebruik van vier uur van de televisie per 365 dagen. Het werkelijke energieverbruik hangt af van het soort gebruik van de televisie. On-Mode (home)-waarden kleiner dan 100 W zijn met een decimale komma (,) weergegeven.

² Meegeleverde hulpmiddelen voor de opstelling: Table Stand bild 1.

³ Voor de afspelbaarheid van de afzonderlijke formats kan geen garantie worden gegeven.

Apparatuureigenschappen (bild 1.65/bild 1.55/bild 1.40/bild 1.32)

Wijzigingen van de apparatuureigenschappen en toestelontwerp voorbehouden.

Loewe type apparaat:	bild 1.65	bild 1.55	bild 1.40	bild 1.32
Image* (beeld)				
Ultra HD Super Resolution Scaling / Image+ Active / 24p-bioscoopvoorstelling	●/●/●	●/●/●	-/●/●	-/●/●
3D-technologie / Active Glasses 3D	●/○	-/-	-/-	-/-
Automatische videodimming (VBD+)/ Automatische ruimtedemping (OPC) / Home Mode	●/●/●	●/-/●	-/●/●	-/●/●
Digital* (ontvangst)				
DVB-T2 ⁽¹⁾ / DVB-C / DVB-S2 / Multistandard (analog) / Dual Channel	●/●/●/●/●	●/●/●/●/●	●/●/●/●/-	●/●/●/●/-
MPEG / MPEG2 / MPEG4 (H.264) / HEVC (H.265) / ingebouwde HDTV-ontvanger ⁽²⁾	●/●/●/●/●	●/●/●/●/●	●/●/●/●/●	●/●/●/●/●
DVB-Radio / Enkele kabelstandaard (volgens EN 50494)	●/●	●/●	●/●	●/●
Sound* (geluid)				
Ingebouwde 5.1 multichanneldecoder / Digitale audiolink	-/-	-/-	-/-	-/-
Dolby Digital / Dolby Digital Plus / DTS	●/-/-	●/-/-	●/-/-	●/-/-
Gescheiden bas- en hoogteregeling / Loudness	●/●	●/●	●/●	●/●
Automatische volumeregeling (AVC)	●	●	●	●
Audio-Out: variabel / vast / subwoofer	●/●/●	●/●/●	●/●/●	●/●/●
Assist* (bediening)				
Loewe os / Home Screen (incl. favorieten)	●/●	●/●	●/●	●/●
HDR (Dolby Vision / HDR 10 / HLG)	-/-/-	-/-/-	-/-/-	-/-/-
Elektronische programmagids (SI-gegevens)	●	●	●	●
MediaText (HbbTV) / Videotext (Level 2.5)	●/●	●/●	●/●	●/●
Menutalen ⁽³⁾ / Inhoudelijke hulp	●/●	●/●	●/●	●/●
Kinderslot / Automatische uitschakeling / Timer	●/●/●	●/●/●	●/●/●	●/●/●
Instant Channel Zapping / Snelstartmodus	●/●	●/●	-/●	-/●
Digital Link HD (CEC)	●	●	●	●
PIP (AV) ⁽⁴⁾ / Full PIP / Splitscreen-tv: videotext	●/●/●	●/●/●	●/-/●	●/-/●
MediaUpdate (via USB / internet)	●/●	●/●	●/●	●/●
Media* (multimediafuncties)				
DR+ / Opslagcapaciteit in GB / USB-recording	-/-/●	-/-/●	-/-/●	-/-/●
DR+ Streaming Server / Client / Follow-Me	-/●/●	-/●/●	-/●/●	-/●/●
Multi Recording ⁽⁵⁾ / Mobile Recording ⁽⁵⁾	○/○	○/○	-/○	-/○
Multiroom Streaming ⁽⁵⁾	○	○	○	○
Fotospeler / Muziekspeler / Videospeler (via thuisnetwerk en USB, incl. Ultra HD)	●/●/●	●/●/●	●/●/●	●/●/●
Digital Media Renderer (incl. Ultra HD) / Bluetooth ⁽⁵⁾	●/○	●/○	●/○	●/○
Internetapps (MediaNet) / Internetbrowser / Internetradio (incl. zoekfunctie)	●/●/●	●/●/●	●/●/●	●/●/●
Connectivity* (aansluitingen)				
HDMI met HDCP 2.2	4 (4x UHD / 1x ARC)	4 (4x UHD / 1x ARC)	3 (1x ARC)	3 (1x ARC)
LAN-netwerkaansluiting / ingebouwde WLAN	●/●	●/●	●/●	●/●
Common Interface / CI Plus 1.3 gecertificeerd ⁽⁶⁾	2/●	2/●	1/●	1/●
Home Control Interface / IR-link ⁽⁶⁾ / Motorsturing	●/●/-	-/-/-	●/●/-	●/●/-
Digital Audiolink (DAL) ⁽⁷⁾ / Digital Audio-Out (Cinch)	-/●	-/●	-/●	-/●
Analog Audio-Out (L/R) / Koptelefoon (3,5 mm cinch)	●/●	●/●	●/-	●/-
Micro-AV ⁽⁸⁾ (Component / Scart / VGA)	●/●/●	●/●/●	●/●/●	●/●/●
USB	3 (1x 3.0, 2 x 2.0)	3 (1x 3.0, 2 x 2.0)	2 (1x 3.0)	2 (1x 3.0)
VESA-schroefpunten	●	●	●	●

● = aanwezig/ingebouwd ○ = naderhand in te bouwen/optoneel

⁽¹⁾ De ontvangst van DVB-T2-programma's is in de geselecteerde landen mogelijk.

⁽²⁾ De ontvangst van digitale zenders kan door afzonderlijke bepalingen van de zenders/programma-aanbieders beperkt worden.

⁽³⁾ D-GB-F-I-E-NL-CZ-GR-PL-H-FIN-SLO-SK-TR-S-DK-P-RUS-N.

⁽⁴⁾ AV-PIP alleen mogelijk in combinatie met DVB-T/C/S.

⁽⁵⁾ CI Plus is achterwaarts compatibel met CI. Functie is afhankelijk van de beschikbaarheid van het model.

⁽⁶⁾ In combinatie met een aparte adapter en geselecteerde toestellen (RC5, 36 kHz).

⁽⁷⁾ Loewe System 5.1 Out, Stereo Out, Subwoofer Out.

⁽⁸⁾ In combinatie met een aparte adapter.

⁽⁹⁾ Beschikbaar via optioneel verkrijgbare Feature Upgrade.

Signalen via HDMI/AV (PC IN)

In de volgende tabellen worden de compatibele signalen opgesomd, die uw tv-toestel via de HDMI-aansluitingen (**HDMI1**, **HDMI2**, **HDMI3**, **HDMI4**⁽¹⁾) c.q. via de passende adapter in de aansluiting **AV (PC IN)** kan weergeven.

Stel het uitgangssignaal van het aan de tv aangesloten apparaat zo in, dat het overeenkomt met een van de signalen uit de tabel.

I Let op, niet alle signalen kunnen uitgezonden worden via elke HDMI-aansluiting, c.q. de AV (PC IN). Bij tv-toesteltypes met Full-HD-Display (1920x1080 pixels) kunnen geen UHD-signalen (3840x2160 pixels) weergegeven worden.

I Bij SL4xx-toestellen is vanuit de fabriek voor de aansluiting HDMI 1-3 de compatibele modus geactiveerd. Bij HDR-tv-toestellen moet voor het gebruik van HDR de compatibele modus uitgeschakeld worden (**Systeeminstellingen - Aansluitingen - HDMI - Compatibele modus**), zie ook hoofdstuk **Systeeminstellingen**, paragraaf **Aansluitingen - HDMI**.

HDMI 1		LCD-tv-toestellen (Chassis SL3xx)	LCD-tv-toestellen (Chassis SL4xx)	OLED-tv-toestellen (Chassis SL4xx)
Resolutie:	Beeldfrequentie:			
640x480	60Hz	●	●	●
720x480p	60Hz	●	●	●
720x576p	50Hz	●	●	●
1280x720p	50 / 60Hz	●	●	●
1920x1080i	25 / 30Hz	●	●	●
1920x1080p	24 / 25 / 30Hz	●	●	●
1920x1080p	50 / 60Hz	●	●	●
3840x2160p	24 / 25 / 30Hz	● ⁽²⁾	● ⁽²⁾	●
3840x2160p	50 / 60Hz	● ⁽²⁾	● ⁽²⁾	●
Bandbreedte:		300Mhz	450Mhz	450Mhz
Resolutie/ beeldfrequentie:	Sample:	Kleurendiepte: ⁽⁴⁾	Kleurendiepte: ⁽⁴⁾	Kleurendiepte: ⁽⁴⁾
3840x2160p @ 24 / 25 / 30Hz	4:4:4	8bit	8bit / 10bit / 12 bit	8bit / 10bit / 12 bit
3840x2160p @ 24 / 25 / 30Hz	4:2:2	8bit	8bit	8bit
3840x2160p @ 50 / 60Hz	4:4:4	—	—	—
3840x2160p @ 50 / 60Hz	4:2:2	—	—	—
3840x2160p @ 50 / 60Hz	4:2:0	8bit	8bit / 10bit / 12 bit	8bit / 10bit / 12 bit
HLG / HDR 10 / Dolby Vision:		- / - / -	● ⁽³⁾ / ● ⁽³⁾ / -	● ⁽³⁾ / ● ⁽³⁾ / -
ARC:		●	●	●

HDMI 2		LCD-tv-toestellen (Chassis SL3xx)	LCD-tv-toestellen (Chassis SL4xx)	OLED-tv-toestellen (Chassis SL4xx)
Resolutie:	Beeldfrequentie:			
640x480	60Hz	●	●	●
720x480p	60Hz	●	●	●
720x576p	50Hz	●	●	●
1280x720p	50 / 60Hz	●	●	●
1920x1080i	25 / 30Hz	●	●	●
1920x1080p	24 / 25 / 30Hz	●	●	●
1920x1080p	50 / 60Hz	●	●	●
3840x2160p	24 / 25 / 30Hz	● ⁽²⁾	● ⁽²⁾	●
3840x2160p	50 / 60Hz	● ⁽²⁾	● ⁽²⁾	●
Bandbreedte:		300Mhz	450Mhz	450Mhz
Resolutie/ beeldfrequentie:	Sample:	Kleurendiepte: ⁽⁴⁾	Kleurendiepte: ⁽⁴⁾	Kleurendiepte: ⁽⁴⁾
3840x2160p @ 24 / 25 / 30Hz	4:4:4	8bit	8bit / 10bit / 12 bit	8bit / 10bit / 12 bit
3840x2160p @ 24 / 25 / 30Hz	4:2:2	8bit	8bit	8bit
3840x2160p @ 50 / 60Hz	4:4:4	—	—	—
3840x2160p @ 50 / 60Hz	4:2:2	—	—	—
3840x2160p @ 50 / 60Hz	4:2:0	8bit	8bit / 10bit / 12 bit	8bit / 10bit / 12 bit
HLG / HDR 10 / Dolby Vision:		- / - / -	● ⁽³⁾ / ● ⁽³⁾ / -	● ⁽³⁾ / ● ⁽³⁾ / -
ARC:		—	—	—

⁽¹⁾ Beschikbaarheid naargelang type toestel verschillend (zie hoofdstuk **Technische gegevens - Apparatuureigenschappen** voor uw tv-toestel).

⁽²⁾ Bij tv-toesteltypes met Full-HD-Display (1920x1080 pixels) kunnen geen UHD-signalen (3840x2160 pixels) weergegeven worden.

⁽³⁾ Bij het gelijktijdig weergeven van UHD-signalen en HDR (met subsampling 4:4:4) daalt bij deze aansluitingen de maximale beeldherhalingsfrequentie naar 30Hz.

⁽⁴⁾ Vanaf een kleurendiepte van 10bit wordt gesproken over Deep Color.

HDMI 3		LCD-tv-toestellen (Chassis SL3xx)	LCD-tv-toestellen (Chassis SL4xx)	OLED-tv-toestellen (Chassis SL4xx)
Resolutie:	Beeldfrequentie:			
640x480	60Hz	●	●	●
720x480p	60Hz	●	●	●
720x576p	50Hz	●	●	●
1280x720p	50 / 60Hz	●	●	●
1920x1080i	25 / 30Hz	●	●	●
1920x1080p	24 / 25 / 30Hz	●	●	●
1920x1080p	50 / 60Hz	●	●	●
3840x2160p	24 / 25 / 30Hz	● ⁽²⁾	● ⁽²⁾	●
3840x2160p	50 / 60Hz	● ⁽²⁾	● ⁽²⁾	●
Bandbreedte:		300Mhz	300Mhz	300Mhz
Resolutie/ beeldfrequentie:	Sample:	Kleurendiepte: ⁽⁴⁾	Kleurendiepte: ⁽⁴⁾	Kleurendiepte: ⁽⁴⁾
3840x2160p @ 24 / 25 / 30Hz	4:4:4	8bit	8bit	8bit
3840x2160p @ 24 / 25 / 30Hz	4:2:2	8bit	8bit	8bit
3840x2160p @ 50 / 60Hz	4:4:4	–	–	–
3840x2160p @ 50 / 60Hz	4:2:2	–	–	–
3840x2160p @ 50 / 60Hz	4:2:0	8bit	8bit	8bit
HLG / HDR 10 / Dolby Vision:		– / – / –	– / – / –	– / – / –
ARC:		–	–	–

HDMI 4		LCD-tv-toestellen (Chassis SL3xx)	LCD-tv-toestellen (Chassis SL4xx)	OLED-tv-toestellen (Chassis SL4xx)
Resolutie:	Beeldfrequentie:			
640x480	60Hz	●	●	●
720x480p	60Hz	●	●	●
720x576p	50Hz	●	●	●
1280x720p	50 / 60Hz	●	●	●
1920x1080i	25 / 30Hz	●	●	●
1920x1080p	24 / 25 / 30Hz	●	●	●
1920x1080p	50 / 60Hz	●	●	●
3840x2160p	24 / 25 / 30Hz	● ⁽²⁾	● ⁽²⁾	●
3840x2160p	50 / 60Hz	● ⁽²⁾	● ⁽²⁾	●
Bandbreedte:		300Mhz	300Mhz	600Mhz
Resolutie/ beeldfrequentie:	Sample:	Kleurendiepte: ⁽⁴⁾	Kleurendiepte: ⁽⁴⁾	Kleurendiepte: ⁽⁴⁾
3840x2160p @ 24 / 25 / 30Hz	4:4:4	8bit	8bit	8bit / 10bit / 12 bit
3840x2160p @ 24 / 25 / 30Hz	4:2:2	8bit	8bit	8bit
3840x2160p @ 50 / 60Hz	4:4:4	–	–	8bit
3840x2160p @ 50 / 60Hz	4:2:2	–	–	8bit
3840x2160p @ 50 / 60Hz	4:2:0	8bit	8bit	8bit / 10bit / 12 bit
HLG / HDR 10 / Dolby Vision:		– / – / –	– / – / –	● ⁽³⁾ / ● ⁽³⁾ / ● ⁽³⁾
ARC:		–	–	–

⁽¹⁾ Beschikbaarheid naargelang type toestel verschillend (zie hoofdstuk **Technische gegevens - Apparatuureigenschappen** voor uw tv-toestel).

⁽²⁾ Bij tv-toesteltypes met Full-HD-Display (1920x1080 pixels) kunnen geen UHD-signalen (3840x2160 pixels) weergegeven worden.

⁽³⁾ Bij het gelijktijdig weergeven van UHD-signalen en HDR (met subsampling 4:4:4) daalt bij deze aansluitingen de maximale beeldherhalingsfrequentie naar 30Hz.

⁽⁴⁾ Vanaf een kleurendiepte van 10bit wordt gesproken over Deep Color.

HDMI 1-4 compatibele modus		LCD-tv-toestellen (Chassis SL3xx)	LCD-tv-toestellen (Chassis SL4xx)	OLED-tv-toestellen (Chassis SL4xx)
Resolutie:	Beeldfrequentie:			
640x480	60Hz	–	●	●
720x480p	60Hz	–	●	●
720x576p	50Hz	–	●	●
1280x720p	50 / 60Hz	–	●	●
1920x1080i	25 / 30Hz	–	●	●
1920x1080p	24 / 25 / 30Hz	–	●	●
1920x1080p	50 / 60Hz	–	●	●
3840x2160p	24 / 25 / 30Hz	–	● ⁽²⁾	●
3840x2160p	50 / 60Hz	–	–	–
Bandbreedte:		–	300Mhz	300Mhz
Resolutie/ beeldfrequentie:	Sample:	Kleurendiepte:⁽⁴⁾	Kleurendiepte:⁽⁴⁾	Kleurendiepte:⁽⁴⁾
3840x2160p @ 24 / 25 / 30Hz	4:4:4	–	8bit	8bit
3840x2160p @ 24 / 25 / 30Hz	4:2:2	–	8bit	8bit
3840x2160p @ 50 / 60Hz	4:4:4	–	–	–
3840x2160p @ 50 / 60Hz	4:2:2	–	–	–
3840x2160p @ 50 / 60Hz	4:2:0	–	–	–
HLG / HDR 10 / Dolby Vision:		– / – / –	– / – / –	– / – / –

geen compatibele modus mogelijk

AV (PC IN) ¹		LCD-tv-toestellen (Chassis SL3xx)	LCD-tv-toestellen (Chassis SL4xx)	OLED-tv-toestellen (Chassis SL4xx)
Resolutie:	Beeldfrequentie:			
640x480	60Hz	●	●	●
800x600	60Hz	●	●	●
1024x768	60Hz	●	●	●
1280x1024	60Hz	●	●	●
720x480i	60Hz	●	●	●
720x480p	60Hz	●	●	●
720x576i	50Hz	●	●	●
720x576p	50Hz	●	●	●
1360x768p	60Hz	●	●	●
1280x720p	50 / 60Hz	●	●	●
1920x1080i	50 / 60Hz	●	●	●
1920x1080p	24 / 25 / 30Hz	●	●	●
1920x1080p	50 / 60Hz	●	●	●

¹ Met VGA-adapter op aansluiting AV.

² Beschikbaarheid naargelang type toestel verschillend (zie hoofdstuk **Technische gegevens - Apparatuureigenschappen** voor uw tv-toestel).

³ Vanaf een kleurendiepte van 10bit wordt gesproken over Deep Color.

Signaalingangsgroepen

Bij uw tv-toestel worden de signalen volgens hun bronnen in verschillende signaalingangsgroepen onderverdeeld. Daarbij wordt naast de bron ook nog een onderscheid gemaakt tussen de signaaltypes.

Voor elke signaalingangsgroep zijn er eigen waarden voor de beeldinstellingen.

Signaalgroepnaam	Signaalbron/signaaltype
SD Analog	Kabel analoog, interfaces AV, AVS, PC IN ¹ (SD)
SD Digital	DVB (SD), DR+ (SD), MPEG-encoder
SD Media Player	Volledige schermweergave van SD-video's via USB, netwerk, VOD en mediatheek (incl. HbbTV-mediatheek)
SD HDMI	Weergave van SD-video via HDMI, bijv. dvd-player
HD Analog	PC IN ¹ (HD)
HD Digital	DVB (HD), DR+ (HD)
HD Media Player	Volledige schermweergave van HD-video's via USB, netwerk, VOD en mediatheek (incl. HbbTV-mediatheek)
HD HDMI	Afspelen van HD-video's via HDMI, bijv. Blu-ray-player
3D HD ²	3D-weergave van HD-video's (analoog of digitaal)
3D SD ²	3D-weergave van SD-video's (analoog of digitaal)
3D Media Player ²	Volledige schermweergave van 3D-video's (SD/HD) via USB, netwerk, VOD en mediatheek (incl. HbbTV-mediatheek)
3D HDMI ²	Weergave van 3D-video's via HDMI, bijv. 3D-Blu-ray-player
Photo Player	Weergave van foto's via USB en netwerk
Browser	Weergave van webpagina's in de browser (incl. Media Apps)
VGA	PC IN ¹ (pc) of HDMI (pc)

¹ Met VGA-adapter op aansluiting AV.

² Beschikbaarheid naargelang type toestel verschillend (zie hoofdstuk **Technische gegevens - Apparatuureigenschappen** voor uw tv-toestel).

Accessoires

De volgende accessoires kunt u kopen bij uw Loewe-speciaalzaak.

Manieren van plaatsen:

U kunt uw tv-toestel op uiteenlopende manieren plaatsen, bijvoorbeeld op de vloer, op tafel en aan de wand.

Een overzicht van beschikbare manieren van opstellen kunt u vinden in hoofdstuk **Accessoires**, paragraaf **Opstelvarianten**.

Loewe Soundsystemen:

U kunt uw tv-toestel perfect combineren met de Loewe Soundcomponenten.

Er kunnen talrijke luidspreker-combinatiemogelijkheden bestaande uit subwoofer, staande luidsprekers en satellietluidsprekers worden gerealiseerd.

Loewe bild 7 Cover en Loewe bild 7 Cover Kit (Art.Nr. 72588D80 und 72705S00) ¹:

Voor Loewe foto 7 is een scharnierende achterklep beschikbaar: de Loewe bild 7 Cover.

Door het uitwisselen van de luidspreker grill en het deksel, kunt u uw bild 7-apparaat aan te passen. De cover kits zijn verkrijgbaar in verschillende kleuren.

Loewe 3D-bril:

Loewe tv-toestellen met 3D-technologie ¹ dankzij de passende Loewe-3D-bril geniet u volop van een unieke 3D-ervaring

Naargelang type toestel ¹ maakt u gebruik van de Loewe-3D-shutterbril **Active Glasses 3D** (Art.Nr. 71133082) of de **Passive Glasses 3D** (Art.Nr. 71914081).

Loewe Vesa-adapterbouten:

De montage van een Loewe-tv-toestel met VESA bevestigingspunten ¹ aan een houder naar VESA-Standard vereist **verplicht** gebruik van de Loewe Vesa-adapterbouten.

Als de Loewe Vesa-adapterbouten niet worden gebruikt kan het tv-toestel beschadigd raken.

U dient de juiste Vesa-adapterbouten voor uw tv-toestel te gebruiken:

M6x22 (art.nr. 90473938) Loewe bild 5.32, Loewe bild 1.32

M6x32 (art.nr. 90473988) alle overige Loewe-beeldtoestellen met Vesa-schroefpunten

Voor meer informatie, zie hoofdstuk **Accessoires**, rubriek **VESA-Standaard**.

Uitbreidingssets/ombouwsets/kabels

USB-verlengkabel (art.nr. 70167080):

Om een vlotte bereikbaarheid van de USB-aansluitingen te garanderen of om USB-sticks met een grotere behuizing te kunnen aansluiten kan er een USB-verlengkabel op het tv-toestel worden aangesloten. De USB-verlengkabel (50 cm) kunt u aanschaffen via uw Loewe-speciaalzaak.

Converter Digital Audiolink/Audiolink (art.nr. 71600080):

De Converter Digital Audiolink/Audiolink maakt het mogelijk uw tv-toestel te koppelen aan audioapparaten met een 25-polige AUDIO LINK-ingang.

Voor het aansluiten van de convertor heeft u bovendien een ethernet-kabel met RJ45-stekkers nodig, Cat. 5 of hoger, met een lengte van minimaal 1 m en maximaal 15 m.

Adapter Micro-AV / 25cm / Scart (art.nr. 72150080) 3er Set:

Met de Loewe-scart-adapter breidt u uw tv-toestel uit met een AV-ingang voor het aansluiten van bijv. dvd-spelers of dvd-recorders.

Adapter Micro-AV / 25cm / VGA (art.nr. 72155080) 3er Set:

De **VGA**-adapter maakt de aansluiting van een pc-monitor of een SetTop-Box mogelijk.

De adapters voor VGA-video zijn bovendien naar de video-ingangen met een 3,5 mm-stereosteekker voor analogo geluid uitgerust.

Converter RJ12 / 5m / IR (art.nr. 70533082) 3er Set:

Converters voor RJ12 naar een IR-zender om verborgen opgestelde hulpapparaten van andere fabrikanten via het Loewe-tv-toestel te bedienen.

Adapter RJ12 / 2,5m / RS232 (art.nr. 70499082) 3er Set:

Een adapterkabel van RJ12 op een 9-polige Sub-D-stekker voor de integratie van het tv-toestel in professionele Home Automation-systemen, zoals GIRA, CRESTRON, AMX.

Feature Upgrade Stick SL3xx/SL4xx (art.nr. 72341080):

Met de Feature Upgrade-stick kunt u de functies van uw Loewe-tv uitbreiden. Na een evt. noodzakelijke software-update en nadat u de Feature Upgrade-stick in het toestel hebt gestoken, staan de nieuwe functies, zoals Bluetooth Music Player (audiostreaming), Bluetooth-toetsenbord, enz. tot uw beschikking.

DR+ Feature Disk (Art.Nr. 72462W00):

Net als de Feature Upgrade Stick SL3xx/SL4xx breidt de DR+ Feature Disk het aantal functies van uw Loewe tv-toestel uit. Na een eventueel noodzakelijke software update en het invoeren van de DR+ Feature Disk zijn de nieuwe functies beschikbaar.

Met de DR+ Feature Disk hebt u de beschikking over een opname-medium voor uw tv-toestel. Gewoon snel uw gewenste programma's opnemen en kijken wanneer u het wilt.

Manieren van plaatsen (bild 9.65/bild 9.55)

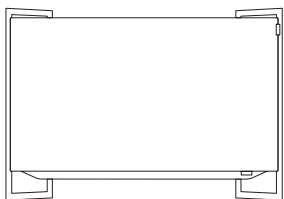

WM 9

bild 9.65: 72890x00
bild 9.55: 72895x00

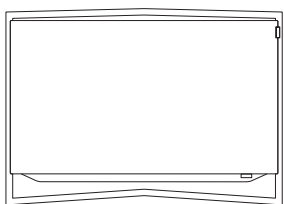

TS 9

bild 9.65: 72870x00
bild 9.55: 72875x00

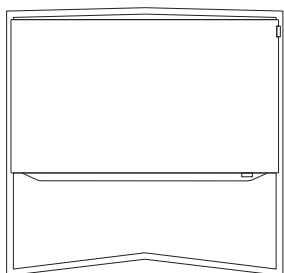

FS 9

bild 9.65: 72880x00
bild 9.55: 72885x00

Manieren van plaatsen (bild 7.77/bild 7.65/bild 7.55)

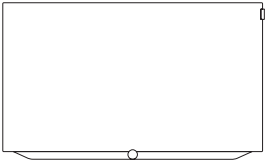

Wall Mount: WM 7

bild 7.77: included in delivery
bild 7.65: included in delivery
bild 7.55: included in delivery

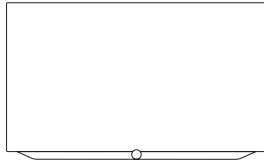

Wall Mount: WMF 7

bild 7.77: 72600W00
bild 7.65: 72600W00
bild 7.55: 72600W00

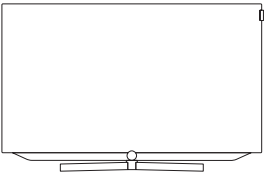

TS 7

bild 7.65: 72715D00
bild 7.55: 72710D00

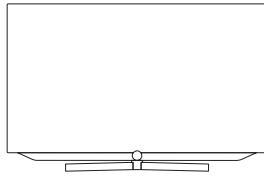

TSM 7 (motor rotateable)

bild 7.77: 72925D00
bild 7.65: 72665D00
bild 7.55: 72620D00

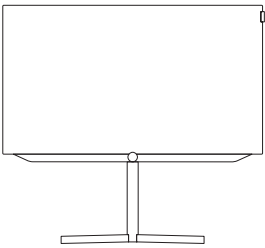

FSM 7 (motor rotateable)

bild 7.77: 72655D00
bild 7.65: 72655D00
bild 7.55: 72630D00

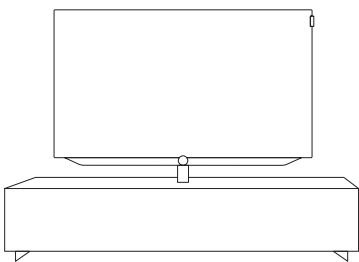

Loewe Spectral Rack

Different versions, sizes and colours
available to match Loewe TV, sound system
and equipment

Manieren van plaatsen (bild 5.65 oled/bild5.55 oled)

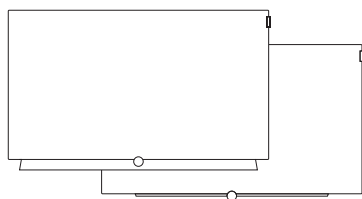

Wall Mount Slim / Vesa Size 300

bild 5.65: 71391T20
bild 5.55: 71391T20

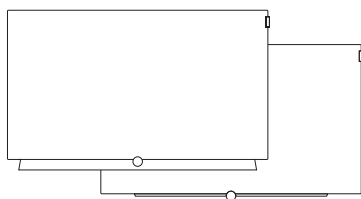

Wall Mount WM 67

bild 5.65: 72115W80
bild 5.55: 72115W80

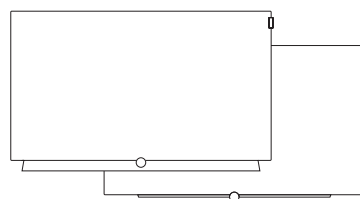

Wall Mount Isoflex 32-55

bild 5.55: 71363B00¹

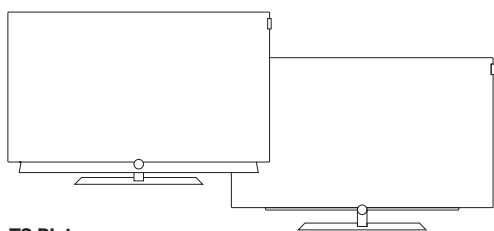

TS Plate

bild 5.65: 72815D00
bild 5.55: 72815D00

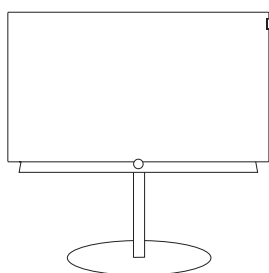

FS Plate 55_65

bild 5.65: 72660S00
bild 5.55: 72660S00

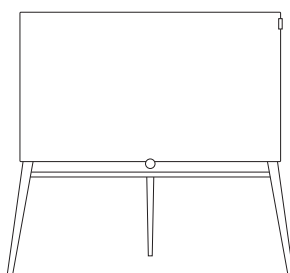

FS 5.65 / FS 5.55

bild 5.65: 72835W00
bild 5.65: 72835H00

bild 5.55: 72855W00
bild 5.55: 72855H00

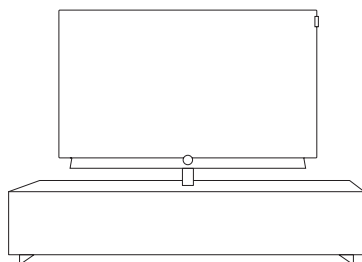

Loewe Spectral Rack

Different versions, sizes and colours available to match Loewe TV, sound system and equipment

¹ Uitsluitend in combinatie met de gepaste, afzonderlijk aan te schaffen WM Slim / VESA Size 300-adapter.

Manieren van plaatsen (bild 5.55/bild 5.48/bild 5.40/bild 5.32)

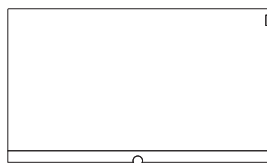

Wall Mount Slim/ Vesa Size 100/200/300/400

bild 5.55: 71361T20 (Vesa Size 400)
bild 5.48: 71391T20 (Vesa Size 300)
bild 5.40: 71389T20 (Vesa Size 200)
bild 5.32: 71388T20 (Vesa Size 100)

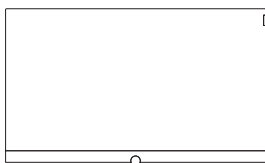

Wall Mount WM 67 / WM 68

bild 5.55: included in delivery (WM 67)
bild 5.48: 72115W80 (WM67)
bild 5.40: 72115W80 (WM 67)
bild 5.32: 72345W00 (WM 68)

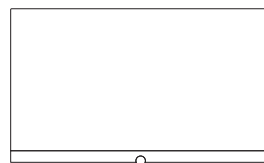

Wall Mount Isoflex 32-55

bild 5.55: 71363B00⁽²⁾
bild 5.48: 71363B00⁽³⁾
bild 5.40: 71363B00⁽⁴⁾
bild 5.32: 71363B00⁽⁵⁾

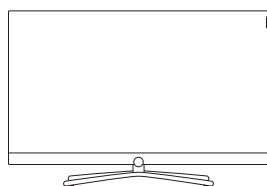

TS Connect 55 TS Connect 40/48 / TS Connect 32

bild 5.55: 72111Q80
bild 5.48: included in delivery
bild 5.40: included in delivery
bild 5.32: included in delivery

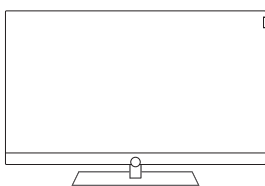

TS Art 55 TS Art 40/48

bild 5.55: 72179B80
bild 5.48: 72178B00
bild 5.40: 72178B00

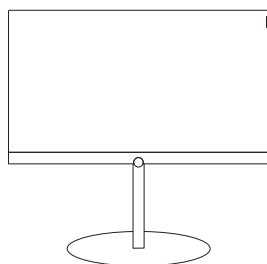

FS Plate 55_65 FS Plate 32_49

bild 5.55: 72670S00
bild 5.48: 72660S00
bild 5.40: 72660S00
bild 5.32: 72660S00

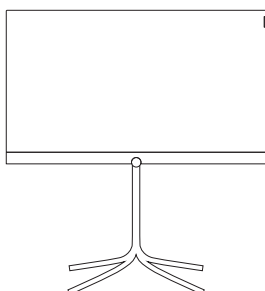

FS 32_43

bild 5.40: 72435Q00
bild 5.32: 72435Q00

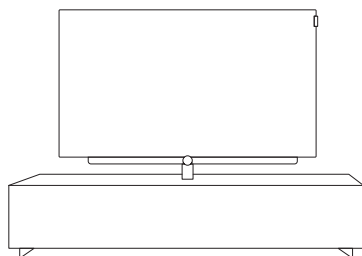

Loewe Spectral Rack

Different versions, sizes and colours available to match Loewe TV, sound system and equipment

⁽¹⁾ Uitsluitend in combinatie met de gepaste, afzonderlijk aan te schaffen adapter.

⁽²⁾ Uitsluitend in combinatie met VESA Size 400-adapter.

⁽³⁾ Uitsluitend in combinatie met VESA Size 300-adapter.

⁽⁴⁾ Uitsluitend in combinatie met VESA Size 200-adapter.

⁽⁵⁾ Uitsluitend in combinatie met VESA Size 100-adapter.

Manieren van plaatsen (bild 4.55)

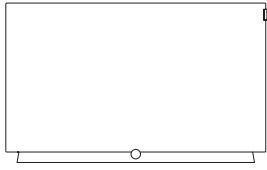

Wall Mount Slim / Vesa Size 300

bild 4.55: 71391T20

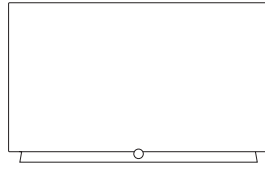

Wall Mount WM 67

bild 4.55: 72115W80

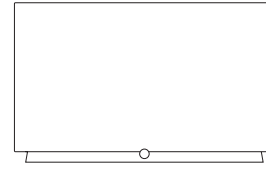

Wall Mount Isoflex 32-55

bild 4.55: 71363B00¹

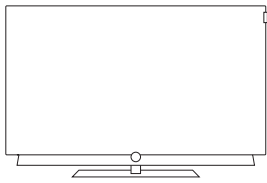

TS Plate

bild 4.55: included in delivery (black)
bild 4.55: 72815D00 (dark grey)

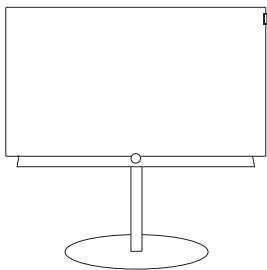

FS Plate 55_65

bild 4.55 oled: 72670S00

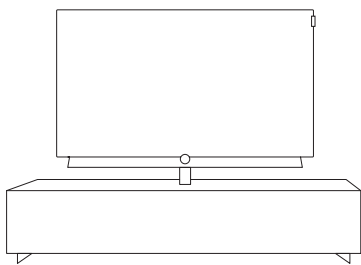

Loewe Spectral Rack

Different versions, sizes and colours
available to match Loewe TV, sound system
and equipment

¹ Uitsluitend in combinatie met de gepaste, afzonderlijk aan te schaffen WM Slim / VESA Size 300-adapter.

Manieren van plaatsen (bild 3.65 oled/bild 3.55 oled/bild 3.49/bild 3.43)

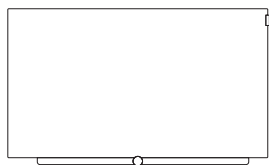

Wall Mount Slim/Vesa Size 200/300

bild 3.65 oled: 71391T20 (Vesa Size 300)
bild 3.55 oled: 71391T20 (Vesa Size 300)
bild 3.49: 71389T20 (Vesa Size 200)
bild 3.43: 71389T20 (Vesa Size 200)

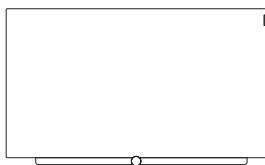

Wall Mount WM 67

bild 3.65 oled: 72115W80
bild 3.55 oled: 72115W80
bild 3.49: 72115W80
bild 3.43: 72115W80

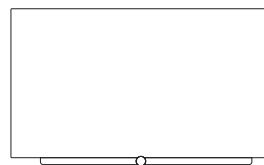

Wall Mount Isoflex 32-55

bild 3.55 oled: 71363B00¹⁾
bild 3.49: 71363B00²⁾
bild 3.43: 71363B00²⁾

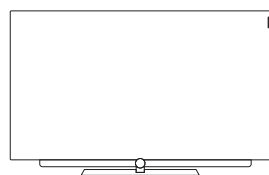

TS Plate 3.65 oled/3.55 oled TS Plate 3.43/3.49

bild 3.65 oled: included in delivery
bild 3.55 oled: included in delivery
bild 3.49: included in delivery
bild 3.43: included in delivery

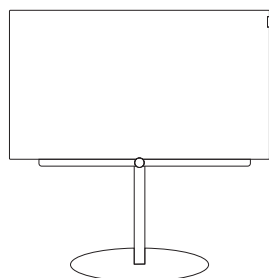

FS Plate 55_65 FS Plate 32_49

bild 3.65 oled: 72670S00
bild 3.55 oled: 72670S00
bild 3.49: 72660S00
bild 3.43: 72660S00

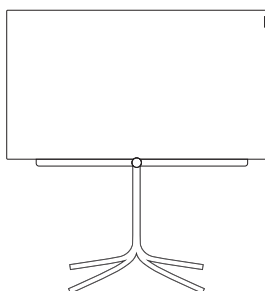

FS 32_43

bild 3.43: 72435Q00

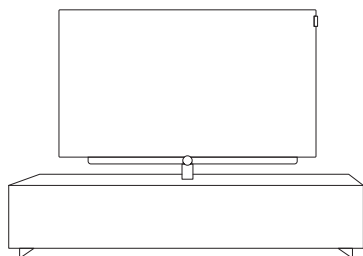

Loewe Spectral Rack

Different versions, sizes and colours
available to match Loewe TV, sound system
and equipment

¹⁾ Uitsluitend in combinatie met VESA Size 300-adapter.
²⁾ Uitsluitend in combinatie met VESA Size 200-adapter.

Manieren van plaatsen (bild 3.55/bild 3.48/bild 3.40)

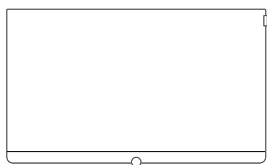

Wall Mount Slim/Vesa Size 200/300/400

bild 3.55: 71361T20 (Vesa Size 400)
bild 3.48: 71391T20 (Vesa Size 300)
bild 3.40: 71389T20 (Vesa Size 200)

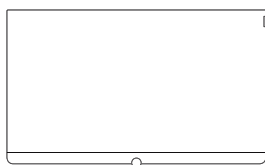

Wall Mount WM 67

bild 3.55: 72115W80
bild 3.48: 72115W80
bild 3.40: 72115W80

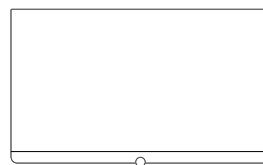

Wall Mount Isoflex 32-55

bild 3.55: 71363B00⁽²⁾
bild 3.48: 71363B00⁽³⁾
bild 3.40: 71363B00⁽⁴⁾

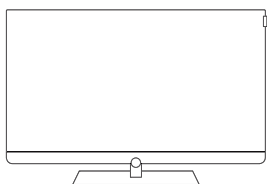

Table Stand Art 55 Table Stand Art 40/48

bild 3.55: included in delivery
bild 3.48: included in delivery
bild 3.40: included in delivery

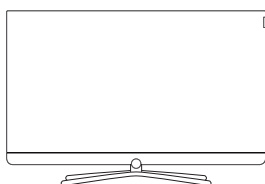
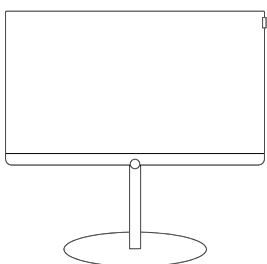

Table Stand Connect 55 Table Stand Connect 40/48

bild 3.55: 72111Q80
bild 3.48: 72101Q80
bild 3.40: 72101Q80



FS Plate 55_65 FS Plate 32_49

bild 3.55: 72670S00
bild 3.48: 72660S00
bild 3.40: 72660S00

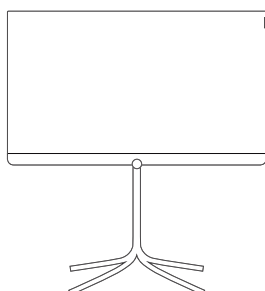

FS 32_43

bild 3.40: 72435Q00

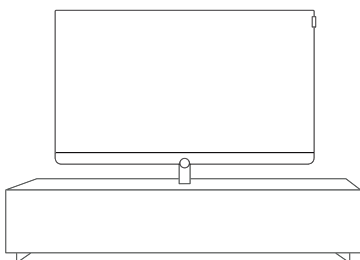

Loewe Spectral Rack

Different versions, sizes and colours available to match Loewe TV, sound system and equipment

⁽¹⁾ Uitsluitend in combinatie met de gepaste, afzonderlijk aan te schaffen adapter.

⁽²⁾ Uitsluitend in combinatie met VESA Size 400-adapter.

⁽³⁾ Uitsluitend in combinatie met VESA Size 300-adapter.

⁽⁴⁾ Uitsluitend in combinatie met VESA Size 200-adapter.

Manieren van plaatsen (bild 1.65/bild 1.55/bild 1.40/bild 1.32)



Wall Mount Slim/Vesa Size 200/400

bild 1.65: 71361T20 (Vesa Size 400)
bild 1.55: 71361T20 (Vesa Size 400)
bild 1.40: 71389T20 (Vesa Size 200)

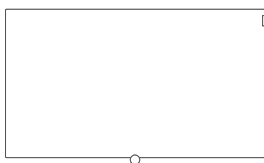

Wall Mount WM 67 Wall Mount WM 68

bild 1.65: 72115W80 (WM 67)
bild 1.55: 72115W80 (WM 67)
bild 1.40: 72115W80 (WM 67)
bild 1.32: 72345W00 (WM 68)

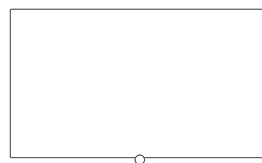

Wall Mount Isoflex 32-55

bild 1.55: 71363B00⁽²⁾
bild 1.40: 71363B00⁽³⁾

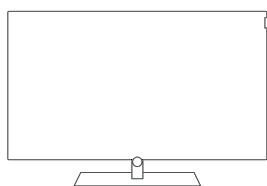
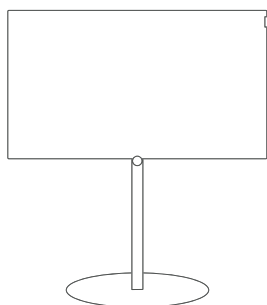

Table Stand bild

bild 1.65: included in delivery
bild 1.55: included in delivery
bild 1.40: included in delivery
bild 1.32: included in delivery



FS Plate 55_65 FS Plate 32_49

bild 1.65: 72670S00
bild 1.55: 72670S00
bild 1.40: 72660S00
bild 1.32: 72660S00

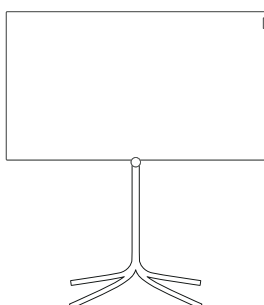

FS 32_43

bild 1.40: 72435Q00
bild 1.32: 72435Q00

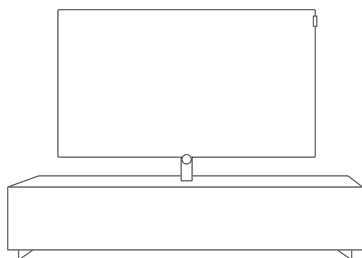

Loewe Spectral Rack

Different versions, sizes and colours
available to match Loewe TV, sound system
and equipment

⁽¹⁾ Uitsluitend in combinatie met de gepaste, afzonderlijk aan te schaffen adapter.

⁽²⁾ Uitsluitend in combinatie met VESA Size 400-adapter.

⁽³⁾ Uitsluitend in combinatie met VESA Size 200-adapter.

VESA-standaard ⁽¹⁾

Aanwijzingen voor het gebruik van opstellingen van het tv-toestel van andere fabrikanten volgens de VESA-standaard

Loewe Flat-tv's zijn gespecificeerd voor toebehoren van Loewe. Bij het gebruik van opstellingen van het tv-toestel van andere fabrikanten volgens de VESA-standaard moeten de aanwijzingen van de fabrikant m.b.t. de montage van de opstellingsoptie in acht worden genomen. Loewe is niet aansprakelijk voor het gebruik van opstellingen van andere fabrikanten.

Aan de achterwand van het tv-toestel bevinden zich vier schroefpunten voor de opname van VESA-adapterbouten.

De montage van een Loewe Flat-tv aan een houder volgens de VESA-standaard vereist **dwingend** het gebruik van de Loewe VESA-adapterbouten om beschadigingen aan het tv-toestel te voorkomen.

Schroef de Loewe VESA-adapterbouten met een aanhaalkoppel van ca. 4 Nm in de schroefpunten aan de achterwand van het tv-toestel (zie afbeelding 1).

Verwijder eerst evt. aanwezige schroeven in de vier schroefpunten.

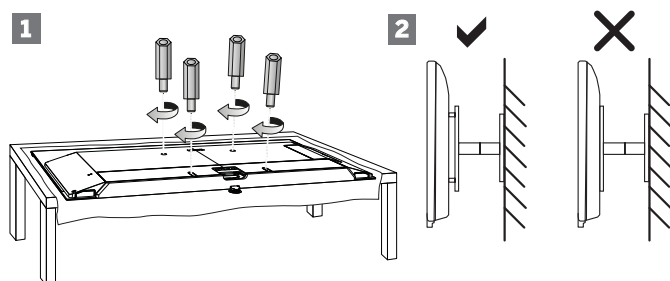

De Loewe VESA-adapterbouten dienen ervoor de stabiliteit en de minimale afstand van 5 mm tussen de achterwand en de VESA-houders te waarborgen (zie afbeelding 2). De VESA-houder mag in geen geval tegen de achterwand van het toestel aankomen.

Bij de montage van het tv-toestel moeten altijd **alle vier** Loewe VESA-adapterbouten worden gebruikt. Er mag per bevestigingspunt slechts **één** VESA-adapterbout worden gebruikt. Het is niet toegestaan meerdere VESA-adapterbouten in te schroeven of afzonderlijke adapterbouten te verlengen.

Meet de openingsafstand tussen de schroefpunten van uw tv-toestel. Een openingsafstand op de achterwand van uw tv-toestel van 400 x 400 mm betekent dat u de VESA 400-standaard moet gebruiken. Een passende houder moet daarom ook overeenkomen met de VESA 400-standaard.

Indien de VESA-norm van uw tv-toestel overeenkomt met de norm van de gewenste houder, dan moet de houder bovendien nog goedgekeurd zijn voor het gewicht en de afmetingen van het tv-toestel (Gewicht en apparaatafmetingen, zie hoofdstuk **Technische gegevens**).

Voor de toegestane draagkracht en de vakkundige bevestiging van de houder is Loewe **niet** verantwoordelijk.

Neem in ieder geval de in het hoofdstuk Veiligheidsinstructies beschreven punten in acht.

Wanneer u een VESA-optie van andere fabrikanten gebruikt, kunt u de VESA-adapterbouten M6x32 (art.nr. 90473.988) aanschaffen via uw Loewe-speciaalzaak.

⁽¹⁾ Alleen bij toesteltypen met VESA-bevestigingspunten (zie hoofdstuk **Technische Gegevens - Apparatuureigenschappen** voor uw tv-toestel).

Milieu

Energieverbruik

Uw tv-toestel is uitgerust met een energiebesparende stand-byvoedingseenheid. In de stand-bymodus daalt het verbruik tot een minimum (zie hoofdstuk **Technische gegevens**). Indien u nog meer stroom wenst te besparen, schakelt u het toestel met de netschakelaar uit. Houd er echter rekening mee dat daarbij in bepaalde gevallen de EPG-gegevens (Elektronische Programmagids) verloren gaan en eventueel geprogrammeerde timeropnamen via het tv-toestel **niet** worden uitgevoerd.

Het tv-toestel kan alleen volledig van het elektriciteitsnet worden ontkoppeld door de netstekker eruit te trekken.

Het verbruik van het tv-toestel hangt af van de gekozen energie-efficiëntie bij een eerste ingebruikneming en de instelling in de systeeminstellingen.

Wanneer u de automatische dimfunctie activeert, past uw televisiebeeld zich aan aan het omgevingslicht. Dat zorgt er ook voor dat het tv-toestel minder stroom verbruikt.

Automatisch uitschakelen

Wanneer het tv-toestel gedurende 4 uur niet wordt bediend (wijzigen van volume, van zender, enz.), wordt het tv-toestel om energiebesparingsredenen automatisch in de stand-bymodus geschakeld. Een minuut vóór het verstrijken van de periode van 4 uur, verschijnt er een bericht waarmee dat proces kan worden geannuleerd.

De automatische uitschakeling is als fabrieksinstelling in energie-efficiëntiemodus **Home-Mode/Personal-Mode, Premium-Mode** actief.

In de radiomodus zonder schermweergave (beeldscherm uit) vindt geen automatische uitschakeling plaats.

Afvoer

U heeft een zeer hoogwaardig product van lange levensduur gekozen.

Verpakking en doos

De winkel waar u het toestel heeft gekocht regelt graag voor u de afvoer van de verpakking. Als u zelf de afvoer regelt dient u dit te doen volgens de normen voor afvalscheiding. Karton en papier bij het afvalpapier, plastic en piepschuim in de oranje afvalcontainer voor plastic afval.

Het toestel



Uw Loewe-product is met hoogwaardige, recyclebare materialen en componenten vervaardigd, die later weer gebruikt kunnen worden.

Dit symbool betekent dat elektrische en elektronische toestellen die opgebruikt zijn en niet meer werken van het huisafval gescheiden en afgevoerd moeten worden.

U kunt uw oude apparaat zonder bijkomende kosten bij aangewezen inzamelingspunten of in de winkel afgeven bij de aankoop van een vergelijkbaar nieuw apparaat. Meer informatie over de inzameling (ook voor landen buiten de EU) is verkrijgbaar bij de plaatselijke gemeente. Daarmee levert u een significante bijdrage aan de bescherming van ons milieu.

De batterijen



De batterijen van de originele uitrusting bevatten geen schadelijke stoffen zoals Cadmium, Lood of Kwik. Verbruikte batterijen mogen niet in het huisafval terechtkomen. Verbruikte batterijen dienen op juiste wijze te worden afgevoerd, bij een inzamelpunt in de winkel of een algemeen inzamelpunt voor batterijen en accu's in uw gemeente.

Licenties

Label 1:



Dolby Audio and the double-D symbol are trademarks of Dolby Laboratories. Manufactured under license from Dolby Laboratories. Confidential unpublished works. Copyright © 2003-2015 Dolby Laboratories. All rights reserved.

bild 1.65 / bild 1.55 / bild 1.40 / bild 1.32

bild 3.55 / bild 3.48 / bild 3.40 / bild 3.40 FHD

bild 3.49 / bild 3.43

bild 5.32

Label 2:



Dolby Audio and the double-D symbol are trademarks of Dolby Laboratories. Manufactured under license from Dolby Laboratories. Confidential unpublished works. Copyright © 2003-2015 Dolby Laboratories. All rights reserved.

bild 3.55 dal / bild 3.48 dal / bild 3.40 dal

bild 3.49 DR+ / bild 3.43 DR+

bild 5.55, bild 5.48, bild 5.40, bild 5.32 DR+

Label 3:



Dolby Audio, Dolby Vision, and the double-D symbol are trademarks of Dolby Laboratories. Manufactured under license from Dolby Laboratories. Confidential unpublished works. Copyright © 2003-2015 Dolby Laboratories. All rights reserved.

bild 9.65 / bild 9.55

bild 7.77 / bild 7.65 / bild 7.55

bild 5.65 oled / bild 5.55 oled

bild 4.55

bild 3.65 oled / bild 3.55 oled

For DTS patents, see <http://patents.dts.com>. Manufactured under license from DTS Licensing Limited. DTS, DTS-HD, the Symbol, & DTS or DTS-HD and the Symbol together are registered trademarks of DTS, Inc. © DTS, Inc. All Rights Reserved.

Dit toestel bevat software die gedeeltelijk gebaseerd is op het werk van de Independent JPEG Group.

Het product bevat software ontwikkeld door OpenSSL Project voor gebruik in de OpenSSL Toolkit (<http://www.openssl.org>).

Deze software wordt "as is" verschaft door OpenSSL Project en alle eventuele uitdrukkelijk of indirecte aansprakelijkheid, met inbegrip van, echter niet uitsluitend, indirecte aansprakelijkheid voor verkoopbaarheid en geschiktheid voor een bepaald doel worden van de hand gewezen. OpenSSL Project of zijn medewerkers kunnen in geen geval aansprakelijk worden gesteld voor eventuele rechtstreekse of indirecte, secundaire, speciale, morele of gevolgschade (met inbegrip van, echter niet uitsluitend, de aanschaf van vervangingsgoederen of -diensten, gebruiks-, gegevens- of winstderving, of bedrijfsonderbreking), ongeacht waardoor ze werd veroorzaakt en op basis van om het even welke aansprakelijkheidstheorie, hetzij krachtens een contract, hetzij door burgerlijke aansprakelijkheid of benadeling (met inbegrip van achteloosheid of iets anders), die op welke wijze dan ook uit het gebruik van deze software voortvloeit, zelfs indien gewaarschuwd voor de mogelijkheid van dergelijke schade.

Dit product bevat cryptografische software geschreven door Eric Young (eay@cryptsoft.com).

Dit product bevat software geschreven door Tim Hudson (tjh@cryptsoft.com).

Dit product bevat software die door derden werd ontwikkeld, en/of software die is onderworpen aan de GNU General Public License (GPL) en/of de GNU Lesser General Public License (LGPL). U kunt ze overeenkomstig versie 2 van de GNU General Public License of optioneel elke latere versie - die door de Free Software Foundation gepubliceerd wordt - doorgeven en/of wijzigen.

De publicatie van dit programma door Loewe gebeurt ZONDER ENIGE GARANTIE OF ONDERSTEUNING, vooral zonder impliciete garantie van de MARKTRIJPHEID of BRUIKBAARHEID VOOR EEN BEPAALD DOEL. Details vindt u in de GNU General Public License. U kunt de software via de Loewe-klantenservice kopen.

U kunt de GNU General Public License hier downloaden:

<http://www.gnu.org/licenses/>.

De uitleg in de onderstaande lijst met veelgestelde vragen is gebaseerd op de aanname, dat u alle apparaten hebt bijgewerkt met de meest recente software. Dit is niet alleen van toepassing op uw TV-toestel, maar ook op eventuele randapparaten of de CA-module.

Probleem	Mogelijke oorzaak	Oplossing/instructie
Het tv-toestel wordt automatisch uitgeschakeld.	De automatische uitschakeling schakelt de TV na 4 uur zonder bediening uit om energie te besparen, wanneer ten minste één van de signaalingsgroepen is ingesteld op de energiespaarmodus Home Mode , Premium Mode of Personal Mode .	Het gebruik van de automatische uitschakeling wordt om energiebesparing- en veiligheidsredenen aanbevolen. Vanaf softwareversie 4.3.x en hoger kan de automatische uitschakeling in het menu (Systeeminstellingen → Bediening → Energie-efficiëntie → 4h Uitschakeltimer) worden gedeactiveerd.
Het TV-toestel schakelt zich na 5 minuten uit.	a) Er is geen ingangssignaal. b) In de Radio-modus is het beeldscherm uitgeschakeld en het geluidsvolume is bovendien naar 0 gedraaid of op mute gezet terwijl het geluid via een audiosysteem werd weergegeven.	a) Wanneer er geen inschakelsignaal is, schakelt de TV uit veiligheidsoverwegingen na 5 minuten automatisch uit. b) Meld uw audiosysteem aan in de assistent voor geluidcomponenten. Daardoor worden de TV-luidsprekers gedeactiveerd en wordt het geluid weergegeven via het audiosysteem.
Alle menu's verschijnen in de verkeerde taal .	Er is per ongeluk een verkeerde menutaal ingesteld.	Menutaal instellen: druk op de toets HOME . Laatst menuoptie links onderaan (⚙️) oproepen. Markeer in de volgende lijst de vierde optie van boven en wissel naar rechts naar de volgende kolom. Roep met OK de eerste lijstoptie op. Selecteer de taal en bevestig deze met OK .
Afzonderlijke beeld- en geluidsinstellingen worden niet opgeslagen wanneer het apparaat op stand-by wordt gezet.	Het TV-toestel is in de energiespaarmodus Shop-modus in gebruik genomen. Deze modus is speciaal bedoeld voor presentatie in de winkel, daarom worden alle instellingen na herstart gereset.	Wijzig voor alle signaalingsgroepen de energiespaarmodus in Home-modus of Premium-modus . In het menu onder Systeeminstellingen → Bediening → Energie-efficiëntie .
Wat betekenen de verschillende kleuren van de LED-indicator.		De betekenis van de verschillende kleuren van de LED-indicator is beschreven in het hoofdstuk Functies van de bedieningselementen of Tv-toestel in-/uitschakelen .
De witte LED-indicator op het TV-toestel knippert altijd (3 seconden aan, 1 seconde uit).	Het ritme is een indicator van een hardwarestoring.	Vraag na bij uw leverancier.
De TV reageert niet meer op de afstandsbediening.	a) Mogelijk is per ongeluk één van de "andere" toestelknoppen (STB, VIDEO, AUDIO) ingedrukt. b) De afstandsbediening blokkeert en zendt geen infrarood-signaal meer uit.	a) Druk op de knop TV op de afstandsbediening. De rode LED boven de knop TV gaat branden. b) Haal de batterijen uit de afstandsbediening en druk op een paar knoppen totdat de LED boven de toestelknop niet meer brandt. Wacht ongeveer 10 minuten en zet de batterijen weer terug. Let bij het plaatsen van de batterijen op de juiste richting aangegeven door + en -. Wanneer het probleem hiermee niet is opgelost, verzoeken wij u navraag te doen bij uw leverancier.
De knoppen van de afstandsbediening werken bij enkele zenders niet zoals gebruikelijk of zoals beschreven.	HbbTV van deze betreffende zenders gebruikt deze knoppen en blokkeert deze.	HbbTV-modus deactiveren of het startgedrag van HbbTV instellen op handmatig starten (Systeeminstellingen → Bediening → HbbTV).

Probleem	Mogelijke oorzaak	Oplossing/instructie
Op het scherm Home wordt bij veel zenders geen zenderlogo weergegeven, maar alleen een standaard logo.	Afhankelijk van de configuratie van uw toestel, zijn bij toestellen met geïntegreerde harde schijf de zenderlogo's voor Astra 19.2° en Hotbird al van tevoren opgeslagen. Bij apparaten zonder geïntegreerde harde schijf zijn de zenderlogo's door gebrek aan geheugenruimte alleen beschikbaar voor Astra 19.2°. Voor andere netwerken moeten deze door onze leverancier Fa. Gracenote vanaf het internet worden gedownload. Voor de identificatie van een zender worden de gegevens in de DVB-gegevensstroom opgehaald, wanneer deze niet uniek zijn mislukt het opvragen van het logo bij Gracenote. Dit gebeurt ook wanneer er een probleem is met de internetverbinding.	Om de ontbrekende zenderlogo's te laden, verbindt u het TV-toestel met het internet. Voor de geselecteerde TV-zenderlijst of zender die als favoriet op het Home-scherf worden weergegeven, worden de zenderlogo's vervolgens na elkaar geladen. Wij adviseren voor een permanente internetverbinding voor uw TV te zorgen, omdat de logo's in dat geval regelmatig worden bijgewerkt.
Er komt geen geluid uit het TV-toestel.	a) Het TV-toestel is op mute gezet of het geluidsvolume is te ver omlaag gedraaid. b) Een niet aanwezig of uitgeschakeld audio-apparaat is aangemeld via Systeeminstellingen → Aansluitingen → Geluidcomponenten (bijv. Hifi/AV-versterker).	a) Verhoog het geluidsvolume door de Knop V+ op uw afstandsbediening langere tijd in te drukken. Hierdoor wordt ook een eventuele mute-instelling opgeheven. b) Sluit het audioapparaat aan en schakel het in. Schakel in de Geluidcomponentenwizzard terug naar TV-luidsprekers .
Tijdens een speelfilm wordt het geluid bij sommige zenders kort onderbroken.	Sommige zenders wijzigen tijdens de uitzending de geluidsindeling, bijv. tijdens een reclameonderbreking.	Door deze verandering van de geluidsindeling kan het geluid voor het begin en het einde van een reclameonderbreking kort worden onderbroken.
Bij de TV wordt het beeld en/of het geluid onderbroken.	Door kleine fouten bij de ontvangst, die de TV niet kan compenseren, kan het beeld mogelijk worden onderbroken. Afhankelijk van de sterkte van de storing kan het geluid daarbij ook worden onderbroken. In sommige gevallen kunnen het beeld en het geluid vervolgens niet synchroon lopen, door de zender te veranderen kan dit worden opgeheven.	Storingen in de ontvangst zijn verreweg de meest voorkomende oorzaak van beeldonderbrekingen. Daarbij is niet altijd sprake van een storing in de ontvangst, maar het kan zijn veroorzaakt door bijv. sterke neerslag in de omgeving van de satellietontvangst. Ze kunnen ook worden veroorzaakt door een slecht afgeschermde antennekabel of antenneaansluiting. Ook de ontvangst van DVB-T/DVB-T2 bevat veel storingsbronnen. Uw TV-toestel beschikt daarvoor over een weergave van signaalsterkte en signaalkwaliteit. Open daarvoor het menu Systeeminstellingen → Zenders → Manueel zoeken (incl. antennestatus). Hier vindt u bij de op dat moment ingestelde zenders drie gekleurde balken die de signaalruisverhouding (C/N), piek (Level) en foutpercentage (BER) aangewezen, die een indicatie zijn voor de signaalkwaliteit. De betreffende indicatoren moeten zich in het groene gebied bevinden om ook bij slechte weersomstandigheden voldoende reserve hebben voor de ontvangst. Korte storingen vallen echter niet onder deze indicatoren en kunnen nog steeds zichtbaar zijn.

Probleem	Mogelijke oorzaak	Oplossing/instructie
Bij TV-toestellen met geïntegreerde harde schijf wordt deze tijdens het inschakelen soms niet herkend	Gegevensfouten op de harde schijf kunnen ertoe lijden, dat deze bij het opstarten van het TV-toestel niet wordt herkend. Normaal gesproken voert de TV in dit geval zelf een controle uit van de harde schijf. Om beschadiging van de harde schijf te voorkomen, zet u het TV-toestel altijd eerst in stand-by, voordat u deze met de netschakelaar of een schakelbaar stopcontact volledig loskoppelt.	De controle van de harde schijf kan ook handmatig worden gestart vanuit het menu (Systeeminstellingen → Bediening → andere ... → Vaste schijf → Ingebouwde controleren). Wanneer dit niet lukt, kan de interne harde schijf via het menu-item Ingebouwde formateren volledig worden gewist. LET OP: Daarbij gaan alle gegevens verloren. De gegevens kunnen in dit geval niet meer worden gered. Lees hiervoor het onderwerp over gegevensbescherming in het hoofdstuk Opnames , de paragraaf Digital Recorder – Wismanager .
Algemene problemen bij het aansluiten van externe apparaten via een AV-ingang .	Het Signaaltype is verkeerd ingesteld.	Stel het signaaltype correct in (Systeeminstellingen → Aansluitingen → Instellingen AV-aansluiting → Signaaltype). Wanneer bij Signaaltype "Automatisch" is ingesteld, kan dit bij niet-standaard signalen tot incorrecte herkenning lijden. In dat geval moeten de standaard en het signaal overeenkomstig de gegevens in de gebruiksaanwijzing van het externe apparaat worden ingesteld.
Bij Teletekst worden verschillende karakters onjuist weergegeven.	In de Systeeminstellingen is het verkeerde lettertype ingesteld.	Stel het correcte lettertype in: Systeeminstellingen → Bediening → andere ... → Standaard teletekst → Tekenset → Standaard of het betreffende lettertype selecteren.
Bij het gebruik van een CA-module treden er storingen op.		Schakel het TV-toestel uit. Verwijder de CA-module uit het TV-toestel. Wacht enkele seconden. Steek de CA-module er weer in. Schakel het TV-toestel weer in.
Het TV-toestel accepteert geen CI+-modules, hoewel deze in een ander apparaat wel worden herkend.	Controleer of in het Systeeminstellingen → Extra's → Uitrusting van het tv-toestel onder het menu-item Hardware bij CIPlus PRODUCTION is ingevoerd.	Vraag na bij uw leverancier.
Ik heb twee CA-modules in het toestel, maar ik kan desondanks niet tegelijkertijd opnemen en een ander programma kijken.	De instelling voor de rechten van de beide CA-modules is niet correct.	Selecteer voor de CA-modules in het menu Systeeminstellingen → Extra's → <Naam van de CA-module> → Smartcard-rechten de optie Gelijke rechten . Deze optie moet voor beide CA-modules worden geselecteerd.

Probleem	Mogelijke oorzaak	Oplossing/instructie
<p>Bij het inschakelen van het apparaat verschijnt iedere keer een melding dat de CA-module wordt geauthenticeerd.</p>		<p>CI+-modules moeten in het TV-toestel worden geauthenticeerd. Daarbij wisselen de beide apparaten beveiligingsinformatie uit.</p> <p>De eerste keer dat een CA-module wordt gebruikt, kan deze authenticatie afhankelijk van de module enige tijd duren.</p> <p>Iedere keer dat het toestel wordt ingeschakeld, wordt een korte versie van de authenticatie uitgevoerd. Dit is afhankelijk van de snelheid van de module en wordt door de opstartprocedure van de TV verborgen, in sommige gevallen wordt echter een melding gegeven die niet kan worden voorkomen.</p>
<p>Mijn TV geeft foutmeldingen bij het gebruik van CA-modules</p>		<p>Er zijn in principe twee verschillende soorten foutmeldingen bij het gebruik van CA-modules:</p> <p>1) Meldingen in het midden van het beeldscherm:</p> <p>Deze meldingen worden door de CA-module bepaald, de TV stelt alleen een menuvenster ter beschikking. De inhoud komt van de CA-module zelf en kan soms zelfs in een vreemde taal worden weergegeven.</p> <p>Bij vragen over deze meldingen doet u navraag bij de aanbieder van de CA-module of de netwerkprovider.</p> <p>2) Meldingen in de rechter bovenhoek van het beeldscherm:</p> <p>Deze meldingen worden door de TV gegenereerd en hebben normaal gesproken betrekking op de ontvangst, bijv. de signaalkwaliteit op de antenne-ingang of de communicatie met de module.</p> <p>Bij fouten in de communicatie wordt normaal gesproken ook de foutcode weergegeven, hiermee kan uw leverancier u helpen bij het oplossen van de fout.</p>
<p>Geen geluid via de externe digitale audioversterker.</p>	<p>a) De externe digitale audioversterker ondersteunt de geselecteerde geluidsindeling (Dolby Digital, MPEG) niet.</p> <p>b) TV-toestel en externe digitale audioversterker zijn niet met elkaar verbonden.</p> <p>c) ARC werkt niet door onjuiste CEC-communicatie, of er wordt een andere bus als HDMI 1 gebruikt.</p>	<p>a) Op de DVD-speler in de geluidsselectie PCM-Stereo instellen. Bij DVB-zenders Taal/geluid op het TV-toestellen instellen op Stereo.</p> <p>b) SPDIF OUT op het TV-toestel op een Digitale ingang van de externe digitale audioversterker aansluiten en hierop de betreffende ingang selecteren.</p> <p>b) Zorg ervoor, dat op het externe apparaat CEC is geactiveerd en dat ook de HDMI-kabel CEC ondersteunt. Controleer in het menu Systeeminstellingen → Aansluitingen → Digital Link → Digital Link HD - functionaliteit of deze ook is geactiveerd. ARC wordt in principe op alleen op HDMI 1 ondersteund.</p>
<p>Geen geluid via ARC van een externe digitale audioversterker.</p>	<p>De externe versterker kan niet overweg met de aangeleverde geluidsindeling.</p>	<p>Wijzig de instelling naar Stereo (PCM) in het menu Systeeminstellingen → Aansluitingen → HDMI → HDMI1-ARC geluidsformaat.</p>

Probleem	Mogelijke oorzaak	Oplossing/instructie
Een geprogrammeerde opname wordt niet uitgevoerd.	Het programma is door de provider uit de EPG-gegevens gewist, bijv. door een wijziging in de programmering. De zender waarvan wordt opgenomen ondersteunt automatische tijdcontrole (Accurate Recording) niet.	Verantwoordelijkheid voor de overdracht van gegevens voor automatische tijdcontrole valt volledig bij de provider. De beschikbaarheid van de betreffende gegevens kan niet worden gegarandeerd. Programmeer opnames in geval van twijfel zonder automatische tijdcontrole.
Het begin of het einde van een geprogrammeerde opname ontbreekt, hoewel de automatische tijdcontrole (Accurate Recording) wordt gebruikt.	De uitzendtijd van de uitzending is verschoven en de zender waarvan wordt opgenomen heeft de gegevens niet geactualiseerd.	Verantwoordelijkheid voor de overdracht van gegevens voor automatische tijdcontrole valt volledig bij de provider. De beschikbaarheid van de betreffende gegevens kan niet worden gegarandeerd.
De titel van een opgenomen programma in het archief komt niet overeen met het feitelijke programma.	De titel van een programma wordt na aanvang van het programma vastgelegd. Het begin van de opname is daarvoor relevant. Wanneer het begin van de opname handmatig is gewijzigd, dan wordt de naam van het vorige programma voor het archief vastgelegd.	Wanneer u zeker wilt zijn dat opname volledig wordt uitgevoerd, kunt u in het menu Systeeminstellingen → Bediening → DR+ → Opname de gewenste Voor- en naloop-tijd tussen 0 en 15 minuten instellen. Deze tijd wordt automatisch voor en na iedere opname toegevoegd om het programma volledig op te nemen. Daarbij blijft de begintijd van het programma (20:15) behouden en ook de titel wordt correct overgenomen in het archief.
De opnames worden niet meer getoond.	Opnames volgens de CI+-norm kunnen alleen op apparaten worden afgespeeld waarop ze ook zijn opgenomen. Wanneer de harde schijf bijv. door een fout niet meer wordt herkend of is beschadigd, dan gaan de opnames daarop verloren. Het lijkt niet de moeite te lonen de gegevens te laten herstellen door een daarin gespecialiseerd bedrijf.	Het is de verantwoordelijkheid van de klant om de gegevens te beveiligen. Loewe biedt geen diensten aan voor het herstellen of kopiëren van gegevens. Lees hiervoor het onderwerp over gegevensbescherming in het hoofdstuk Opnames , de paragraaf Digital Recorder – Wismanager .
Digital Link HD (CEC) werkt niet.		Standaard zijn de aansluitingen HDMI 1, 2 en 3 bij levering op compatibele modus ingesteld. U kunt de optie van de betreffende HDMI-aansluiting wijzigen overeenkomstig de eigenschappen van het externe apparaat (Systeeminstellingen → Aansluitingen → HDMI → Compatibele modus).
Een via HDMI aangesloten versterker wordt niet via CEC in- en uitgeschakeld.	De gebruikte HDMI-kabel ondersteunt geen CEC, of is te lang.	Gebruik een alternatieve of kortere HDMI-kabel.
Een externe bron levert niet de verwachte beeldkwaliteit aan HDMI.		Gebruik voor het aansluiten van HDR-compatibele spelers de HDMI 4-aansluiting, omdat deze de grootste bandbreedte beschikbaar stelt voor het HDMI-signaal.
Het apparaat op de HDMI-aansluiting werkt niet of werkt niet correct.		Zet de instellingen voor de HDMI-aansluitingen in het menu terug (Systeeminstellingen → Extra's → Fabrieksinstellingen herstellen → HDMI).
Uw TV-toestel krijgt bij geselecteerde IP-toewijzing Automatisch geen IP-adres toegewezen of slechts één Link Local-IP-adres..	In uw netwerk werkt geen DHCP-server en het apparaat geeft zichzelf een willekeurig gegenereerd zgn. Zero Conf IP- of Link-Local-IP-adres tussen 169.254.1.0 en 169.254.254.255.	Configureer een DHCP-server. Voer Manueel één van de IP-adressen in voor het TV-toestel.

Probleem	Mogelijke oorzaak	Oplossing/instructie
Een weergegeven mediabestand kan niet worden afgespeeld.	De indeling van het bestand wordt niet ondersteund (zie Technische gegevens – Ondersteunde bestandsformaten).	Geen oplossing.
De WLAN-sleutel van de draadloze router kan worden ingevoerd, er wordt echter geen verbinding gemaakt.	Het apparaat ondersteunt niet alle speciale tekens van de WLAN-sleutel.	Wijzig de WLAN-sleutel van de router en gebruik daarvoor in het bijzonder geen voor het land specifieke speciale tekens zoals ä, ö, ü en ë.
Bij het zoeken naar draadloze routers wordt geen apparaat gevonden.	a) De router is niet gereed voor draadloze communicatie. b) De SSID van de router wordt verborgen verzonden.	a) Controleer uw draadloze router. Probeer na enkele minuten opnieuw verbinding te maken. b) Wijzig de instelling van de router, of voer de SSID van het basisstation handmatig in.
De verbinding tussen het TV-toestel en de draadloze router wordt opgebouwd, maar de verbindingssnelheid is slecht.	Afhankelijk van de positie van de router kan er storing ontstaan in de WLAN-verbinding.	Storingen in WLAN's kunnen om verschillende redenen ontstaan, externe storingsbronnen mogen daarbij niet worden uitgesloten. - Let op de instructies over de positionering in de gebruiksaanwijzing van de router. - Vermijd andere bronnen van draadloze signalen in de buurt van de router, zoals bijv. DECT-basisstations. Ook magnetrons kunnen een storingsbron vormen voor een WLAN. - Mogelijk wordt het WLAN door een ouder, langzamer apparaat afgeremd, omdat dat apparaat niet minimaal de N-norm ondersteunt. Wanneer er problemen zijn met de WLAN-ontvangst, gebruikt voor het testen een LAN-kabel of een Powerline-adapter.
De gebruikte streamingprovider levert niet de verwachte resolutie/beeldkwaliteit.	Normaal gesproken gebruiken providers van videostreaming de optie "Adaptieve streaming". Daarbij wordt een video eerst in een lagere resolutie gestart, wanneer er stabiele verbinding is met voldoende gegevenssnelheid worden de resolutie en eventueel ook de beeldkwaliteit verhoogd. Hetzelfde geldt natuurlijk ook in het omgekeerde geval, wanneer er onvoldoende bandbreedte beschikbaar is wordt de resolutie en/of de kwaliteit verlaagd.	De beschikbare bandbreedte voor videostreaming wordt niet alleen door de bandbreedte van de eigen internetaansluiting bepaald. De opgave van de gegevenssnelheid is normaal gesproken de maximale waarde. Afhankelijk van de netwerkbelasting tijdens 'prime time' kan de gegevenssnelheid bij de eigen internetverbinding, maar ook bij de provider lager zijn. Alleen de provider kan gedetailleerde informatie geven waarom op een bepaalde tijd een lagere resolutie beschikbaar was.
DR+-streaming met andere apparaten of met de Loewe app werkt niet.	Bij TV-toestellen met een ingebouwde harde schijf is de toegang tot het DR+-archief niet vrijgegeven.	Activeer in het menu Systeeminstellingen → Bediening → andere ... → DR+ → DR+ Streaming de optie DR+ archief met andere toestellen delen . Let er alstublieft ook op dat LOEWE , als DR+ toestelgroepnaam en 17123 als IP-poortnummer is ingesteld (standaardinstelling bij levering).
Bij multi-recording is geen ander programma mogelijk.		Bij twee gelijktijdig lopende opnames kan daarnaast een ander programma van één van beide kanalen worden bekeken, er zijn echter bepaalde beperkingen. Voor een voorbeeld van een combinatie, zie het hoofdstuk Opnames paragraaf Digitale recorder – Multirecording .

Probleem	Mogelijke oorzaak	Oplossing/instructie
WLAN of Bluetooth is niet beschikbaar.		In het menu Systeeminstellingen → Extra's → Uitrusting van het tv-toestel kunt u onder het menu-item Hardware de geïntegreerde componenten bekijken. Wanneer daar een voorheen aanwezig configuratiekenmerk niet meer wordt weergegeven, verzoeken wij u contact op te nemen met uw leverancier.
Het TV-toestel vertoont verschillende fouten.	Bij een software-update zijn mogelijk niet alle softwarecomponenten correct geladen.	Open het menu Systeeminstellingen → Extra's → Uitrusting van het tv-toestel en selecteer het menu-item Software . De op dat moment geïnstalleerde pakketsoftware wordt weergegeven. Wanneer achter de softwareversie een * weergegeven, dan betekent dit dat de update niet volledig is geïnstalleerd. Beweeg de cursor 1x naar beneden en druk op OK . Nu worden alle detailsoftware-standen getoond, de foutieve software-stand wordt met een ster aangegeven. Start de software-update opnieuw, via USB of via het internet (Systeeminstellingen → Bediening → Software-update). Het apparaat downloadt de ontbrekende componenten automatisch. Wanneer nog steeds een sterretje wordt weergegeven, verzoeken wij u navraag te doen bij uw leverancier.
Het volume van het tv-toestel kan niet meer worden bijgesteld.	Het bedieningsniveau van de afstandsbediening werd per ongeluk veranderd.	Druk op de afstandsbediening de toets TV in en tegelijktijd de cijfertoets 5 gedurende minstens 5 seconden. Het LED-lampje boven de toets TV op de afstandsbediening blinkt twee keer. Nu zou het volume weer kunnen worden bijgesteld.
Uw tv-toestel kan ondanks het feit dat de batterijen opgeladen zijn niet meer met de afstandsbediening worden bediend.	a) Het bedieningsniveau van de afstandsbediening werd per ongeluk veranderd. b) De afstandsbediening blokkeert en zendt geen infrarood-sigitaal meer uit.	a) Druk op de afstandsbediening de toets MUTE in en tegelijktijd de cijfertoets 0 gedurende minstens 5 seconden. Het LED-lampje boven de toets TV op de afstandsbediening blinkt twee keer. Nu zou u uw tv-toestel weer normaal moeten kunnen bedienen. b) Haal de batterijen uit de afstandsbediening en druk op een paar knoppen totdat het LED-lampje boven de toestelknop niet meer brandt. Wacht ongeveer 10 minuten en zet de batterijen weer terug. Let bij het plaatsen van de batterijen op de juiste richting aangegeven door + en -. Let daarbij alleen op de afbeelding in het batterijvak. Wanneer het probleem hiermee niet is opgelost, verzoeken wij u navraag te doen bij uw leverancier.

Handige tips en opmerkingen kunt u vinden bij de Loewe Community via: www.loewe-friends.de

Foutcodes CA-module

Bij problemen met een CA-module worden door het tv-toestel foutcodes weergegeven. De volgende tabel van de CI-specificatie toont de betekenis van de foutcodes.

Error Code +	Error condition	Error detected by	Host action	CI Plus Module action	Comments
00		N/A	None	None	
01		CICAM		CICAM goes to pass - through mode ¹ .	
02		CICAM		- CICAM goes to pass-through mode ¹ . - a revocation notification message is displayed.	
03		CICAM/Host		- If EMI>0 CICAM goes to pass-through mode, otherwise switches to DVB CI mode - a response error notification message is displayed.	The service operator and CAS may choose under what conditions to descramble when operating in DVB CI mode.
04		CICAM/Host		- If EMI>0 CICAM goes to pass-through mode, otherwise switches to DVB CI mode - a response error notification message is displayed.	The service operator and CAS may choose under what conditions to descramble when operating in DVB CI mode.
05		CICAM	None	Recommended: - CICAM retries the download 2 times - a response error notification message is displayed.	
06		CICAM	None	Recommended: - CICAM retries the download 2 times - a response error notification message is displayed.	
07		CICAM	None	Recommended: - CICAM retries the download 2 times - a response error notification message is displayed.	
08		CICAM	None	CICAM goes to pass - through mode	
09		CICAM/Host	Host stops the CICAM.	CICAM goes to pass - through mode	
10		CICAM/Host	Host stops the CICAM.	CICAM goes to pass - through mode	
11		CICAM/Host	Host stops the CICAM.	CICAM goes to pass - through mode	
12		CICAM/Host	Host stops the CICAM.	CICAM goes to pass - through mode	
13		Host	Host stops the CICAM.	None	
14		Host	Host goes to DVB-CI mode ² .	None	
15		Host	Host stops the CICAM.	None	
16		CICAM	None	- CICAM goes to pass- through mode - a response error notification message is displayed.	
17		CICAM	None	- CICAM goes to DVB-CI mode ³ - a response error notification message is displayed.	
18		CICAM	None	- CICAM goes to pass- through mode - a response error notification message is displayed.	
19		CICAM	None	- CICAM goes to DVB-CI mode ³ - a response error notification message is displayed.	
20		CICAM	None	- CICAM goes to DVB-CI mode ³ - a response error notification message is displayed.	
21		CICAM	None	- CICAM goes to DVB-CI mode ³ - a response error notification message is displayed.	
22	CICAM Requires Update	CICAM	None	- CICAM goes to pass- through mode - a response error notification message is displayed.	
23-127	Reserved for CI Plus	CICAM	None	- a response error notification message is displayed.	
128-255	Private Use for Service Operator	CICAM	None	- a response error notification message is displayed.	

¹ The CICAM relays the transport stream unaltered and does not descramble any services (CI Plus or DVB).

² The Host behaves like a DVB - CI compliant Host.

³ The CICAM descrambles only services that require no CI Plus protection (DVB-CI fallback mode).

0-9

24 p-bioscoopfilmweergave: Films die op Blu-ray Disc verschijnen, ondersteunen de 24 p-bioscoopfilmweergave. De Blu-Ray Player stuurt het originele filmformaat met 24 volledige beelden per seconde naar de televisie. Met de in de fabriek ingeschakelde DMM (Digital-MovieMode) worden extra tussenbeelden berekend en ingevoegd, die het bioscooptypische schokken van de beelden onderdrukken en voor een vloeiende filmweergave en meer bewegingsscherpte zorgen.

A

Accurate Recording: zie **Automatische tijdcontrole**.

Administrator: Persoon, die het netwerk beheert en zorgt voor de inrichting en het onderhoud van de bijbehorende componenten.

Actieve antenne: Een antenne met een eigen voeding of versterking, waarmee de ontvangst in minder goed voorziene gebieden kan worden verbeterd.

ARC: Afkorting van **Audio Return Channel**. Zie **audioretourkanaal**.

Automatische tijdcontrole: Ook wel **Accurate Recording** genoemd. Net als **VPS** bij analoge zenders controleert de automatische tijdcontrole de begin- en eindtijden van uitzendingen bij DVB-zenders. Wanneer die tijden afwijken van de in de timergegevens geprogrammeerde tijden, wordt de looptijd van de opname automatisch aangepast. De automatische tijdcontrole wordt niet door alle DVB-zenders ondersteund.

Audio Return Channel: zie **Audioretourkanaal**.

Audioretourkanaal: Het audioretourkanaal, dat is ingevoerd samen met **HDMI**-standaard 1.4, wordt gebruikt wanneer op een tv-toestel via **HDMI** een audio-installatie met audio-(voor-)versterker, bijv. Loewe MediaVision 3D, is aangesloten. Via het audioretourkanaal van de **HDMI**-kabel kan het digitale geluidssignaal van het tv-toestel (bijv. het geluid van het huidige televisieprogramma) worden overgedragen naar de audioversterker. Dezelfde kabel, die dus normaal gesproken wordt gebruikt voor het transporteren van beeldgegevens van het aangesloten apparaat naar het tv-toestel, transporteert de audiogegevens in omgekeerde richting. Door het audioretourkanaal is zo de tot nu toe naast de **HDMI**-kabel benodigde cinchkabel overbodig.

AV-ingang: Ingang voor audio- en videosignalen.

AV-bronnen: Audio-/videobron.

AVI: Afkorting voor Audio Video Interleave, een door Microsoft ontwikkeld video containerbestandsformaat. Een enkel AVI videobestand kan meerdere audio-, video- en tekstdatastromen bevatten (vandaar de naam containerformaat).

AVS: Audio-/videoaansluitingen aan de zijkant van het tv-toestel (cinch en Mini-DIN).

B

Band: Benaming voor een overdrachtsbereik.

Beeld-in-beeld: zie **PIP**.

Blu-ray Disc: Opvolger van de **dvd**. De capaciteit van een Blu-ray Disc (afgekort tot **BD**) is ongeveer vijf maal groter dan die van een **dvd**. Zo biedt een Blu-ray Disc genoeg plaats voor beeldmateriaal met hoge resolutie en geluidsformaten met meerdere kanalen.

BMP: Afkorting voor bitmap, een voor Microsoft Windows en OS/2 ontwikkeld, wijd verspreid en daarom ook vrijwel door iedere gangbare grafische software probleemloos ondersteund rastergrafiekformaat.

C

CA-module: De **Conditional-Access-module** bevat het coderingssysteem en vergelijkt de uitgezonden code met die op de **Smart Card**. Als beide codes overeenkomen, worden de betreffende zenders of uitzendingen gedecodeerd.

CEC: Afkorting voor Consumer Electronics Control. CEC stelt bij toestellen uit de entertainmentelektronica componentoverkoepelende controlefuncties beschikbaar (bijv. System-Standby, One Touch Play). CEC wordt bij Loewe ook wel **Digital Link HD** genoemd.

Cinchkabel: Kabel voor het overdragen van geluid of beeld.

CI-sleuf: zie **Common Interface**.

Client: Ook netwerk-client genaamd; duidt een eindapparaat aan, zoals uw tv-toestel, dat op het netwerk aangesloten is en data van een (media-)server haalt om deze voor de gebruiker toegankelijk te maken.

Common Interface: De Common Interface (CI-sleuf) is een gestandaardiseerde interface. Door het inlassen van een gepaste decoderingsformule (**CA-module**) en een **Smart Card** kunnen gecodeerde digitale programma's worden bekeken.

Common Interface Plus: CI Plus is een verdere ontwikkeling van de **Common Interface**-standaard. CI Plus-sleuven zijn in principe neerwaartscompatibel met de vorige CI-standaard, d.w.z. CA-modules en Smart Cards die voldoen aan de vorige CI-standaard kunnen verder worden gebruikt in CI Plus-sleuven voor zover de programma-aanbieder dat toestaat. Daarnaast gelden er voor CI Plus echter nog andere bepalingen.

Component: zie **Componentaansluiting**.

Conditional-Access-module: zie **CA-module**.

D

DAL: Afkorting van Digital AudioLink. Geïntegreerde, digitale 5.1 audio-decoder voor de directe aansluiting van audioproducten van Loewe voor de uitbreiding van het Home-Entertainment-System.

DHCP: Afkorting van Dynamic Host Configuration Protocol. Het DHCP maakt de automatische toekenning van IP-adressen mogelijk met behulp van een DHCP-server.

DHCP-server: Netwerkservice die zorgt voor het automatisch toekennen van IP-adressen aan clients.

Digital Link HD: Systeem voor besturing van apparaten via de **HDMI**-aansluiting van het Loewe-televisietoestel bij verborgen opstelling.

DMM: Afkorting van Digital Movie Mode. Of het nu gaat om een studio-opname, een live-uitzending of een speelfilm: het uitgezonden beeldmateriaal wordt altijd optimaal weergegeven. Stilgezette beelden zijn altijd volledig scherp en rustig. Ook bij snelle bewegingen zorgt DMM door het genereren van tussenbeelden voor de allerbeste studiokwaliteit.

DNC: Afkorting van Digital Noise Control. Zwakke tv-signalen (analoog) kunnen zorgen voor storende beeldruis. DNC past de werking van de digitale ruisonderdrukking aan de beeldinhoud aan.

DNS: Afkorting voor Domain Name System. Aan numerieke **IP-adressen** worden leesbare namen toegekend (bijv. www.loewe-int.de). DNS-servers staan in voor het omzetten van leesbare adressen in de bijbehorende IP-adressen.

Dolby Digital: Digitaal meerkanaalsgeluid. De digitale norm voor hoogwaardige Home Cinema-systemen. Bij deze norm worden de afzonderlijke kanalen gescheiden overgedragen. De drie frontkanalen rechts, links en center, de beide surroundkanalen rechts en links alsmede het externe subwooferkanaal worden omschreven als 5.1-signaal.

Dolby Pro Logic: Analoog meerkanaalsgeluid. Zet een Dolby-gecodeerd stereosignaal om in een surroundgeluid. Dit omvat meestal vier kanalen (front links, center, front rechts, surroundkanaal). Dit systeem omvat geen speciaal subwooferkanaal.

Dolby Pro Logic II: Analoog meerkanaalsgeluid. Dolby Pro Logic II is een verdere ontwikkeling van **Dolby Pro Logic**. Dit systeem zet een stereo- of Pro-Logic-signaal om in een 6-kanaals ruimtelijk geluid (front links, center, front rechts, surround links, surround rechts, subwoofer).

Dolby Surround: Is een analoog meerkanaalsgeluidssysteem dat met behulp van een matrixcodering vier geluidskanalen in twee geluidssporen onderbrengt.

Dolby Virtual Speaker: De Dolby Virtual Speaker-technologie simuleert de surroundweergave van een echt 5.1-kanaalsysteem met slechts twee luidsprekers.

D (vervolg)

Dolby Vision: Dolby Vision is het op dit moment de meest geavanceerde indeling op het gebied van HDR en garandeert een bijzonder intens en contrastrijk beeld. Door de verwerking van dynamische metagegevens kunnen de beeldgegevens voortdurend worden geoptimaliseerd – beeld voor beeld voor beeld. Het intelligente algoritme berekent op basis van de betreffende apparaatgegevens de optimale weergave van de inhoud op de TV, zodra Dolby Vision-video-indelingen worden herkend.

Draadloos netwerk: zie WLAN.

DRM: Digital Rights Management (Engels voor beheer van digitale rechten). Procedure voor de controle van door het auteursrecht beschermde gegevens. Beschermde DRM-content vereist voor het legale gebruik, behalve een voor DRM geschikt apparaat, tevens het bezit van een door de aanbieder uitgegeven (betaalde) licentie.

DTS: Digital Theater Systems; digitale meerkanaalsaudio.

DVB-C/-S/-T: Digital Video Broadcasting betekent digitaal televisiekijken. In technisch opzicht is DVB een gestandaardiseerde methode voor het overdragen van digitale gegevens (televisie, radio, meerkanaalsaudio, ruimtelijk geluid, **EPG**, teletekst en andere nevensdiensten) door middel van digitale techniek. **C** betekent daarbij de overdracht met kabel, **S** de verspreiding via satelliet en **T** een terrestrische of antenneverspreiding.

DVD: Afkorting van Digital Video Disc en later Digital Versatile Disc (Eng. voor digitale, veelzijdige schijf).

DVD-Preceiver: Gecombineerd toestel bestaande uit een dvd-speler en een radio zonder ingebouwde versterker.

Dynamische contrastverhouding: Betekent dat bij een hoog percentage zwart in het beeld de lichtintensiteit van het display wordt aangepast. De zogenaamde backlights (achtergrondverlichting) worden automatisch gedimd en de contrastverhouding wordt eventjes verhoogd, en is dus dynamisch.

E

Elektronisch programmablad: zie **EPG**.

EPG: Electronic Programme Guide (Engels voor elektronisch programmablad) is de elektronische variant van een gedrukt tijdschrift voor televisieprogramma's. Met behulp van het EPG kan men het televisieprogramma van de betreffende zender bekijken, en de betreffende gegevens overdragen. Het overzicht van de uitzendingen omvat de titel, begin- en eindtijd en duur van de uitzending. Bovendien worden bij de verschillende uitzendingen korte beschrijvingen van de inhoud gegeven.

Ethernet: Datanettechnologie voor bekabelde, lokale netwerken (LAN's). Omvat ook normen voor bijv. connectoren en overdrachtsnelheden.

EURO-AV-ingang: Interface voor het aansluiten van videoapparaten op een tv-toestel. Deze ingang wordt ook wel scart-ingang genoemd.

Exif: Afkorting van Exchangeable Image File Format. Standaardformaat voor aanvullende informatie bij moderne digitale camera's, bijv. datum en tijd, diafragma, lichtgevoeligheid, stand van de camera (liggend/staand).

F

FLOF: Full Level One Facilities. Teletekststelsel waarbij met iedere pagina in de onderste regel afzonderlijk namen en nummers worden overgedragen van andere bestemmingen waar de gebruiker naartoe kan gaan. Op die manier kan de lezer bijvoorbeeld worden doorgestuurd naar inhoudelijk verwante onderwerpen. Informatie over welke pagina's bestaan en welke pagina's over subpagina's beschikken is er bij FLOF niet.

G

Gateway: Overgang naar een ander net; in dit geval doorgang van het thuisnetwerk naar het internet.

Als standaard-gateway wordt gewoonlijk het netwerkapparaat gebruikt dat deze verbinding tot stand brengt. Meestal is de DSL-router ook de internetgateway.

H

HbbTV: HbbTV (Hybrid Broadcast Broadband Television) is een industriernorm die een open en merkonafhankelijk technologisch platform biedt. HbbTV combineert tv-programma's naadloos met onlinediensten via breedbandinternet (DSL).

HDCP: High-bandwidth Digital Content Protection. Codeersysteem dat is bestemd voor de **DVI-** en **HDMI-**interfaces voor een beveiligde overdracht van audio en videogegevens.

HDMI: High Definition Multimedia Interface, is een nieuw ontwikkelde interface voor de volledig digitale overdracht van audio- en videogegevens.

HD-Ready: Een keurmerk dat wordt toegekend aan producten die in staat zijn televisiebeelden met hoge resolutie (**HDTV**) weer te geven.

HDR: HDR is de afkorting van High Dynamic Range. Dit betekent dat HDR-video's meer dynamiek/contrast hebben dan standaard video's (SDR).

HDR 10: HDR 10 is een HDR-indeling waarbij de statische metagegevens voor een complete video-opname worden gebruikt. HDR 10 wordt ook door UHD Blu-Ray-spelers ondersteund.

HDTV: High Definition Television (Eng. voor televisie met hoge resolutie) is een verzamelterm voor een hele reeks hogeresolutie-televisienormen.

High en Low Band: Overdrachtsbereiken bij satellieten.

HLG: HLG is een HDR-indeling die geen metagegevens gebruikt en daardoor minder transmissiecapaciteit verbruikt. HLG wordt daarom gebruikt bij DVB-uitzendingen.

Host: Vertaald als gastheer. Computer met de serversoftware die ook gegevens beschikbaar stelt. Zie ook Mediaserver.

I

ID3-Tags: Aanvullende informatie bij MP3- en WMA-audiobestanden. Hierin kan onder meer informatie over de artiest, de nummers, het album en de albumcover worden opgeslagen. De bewerking van deze gegevens gebeurt op de pc met een ID3-tageditor.

IP-adres: IP-adressen (Internet-Protocol-adressen) dienen voor de identificatie van apparaten in een Internet-Protocol-(IP-)netwerk. IP-adressen bestaan uit vier getalgroepen van elk drie cijfers.

IR-Link: De IR-Link-functie maakt het mogelijk verborgen opgestelde hulpapparaten van andere fabrikanten via het Loewe TV-toestel te bedienen. De daarvoor noodzakelijke infraroodzender is verkrijgbaar als accessoire en kan worden aangesloten op de IR-Link-ingang van het tv-toestel.

J

JPEG/JPG: Joint Photographic Experts Group is een commissie die een gestandaardiseerde methode ontwikkelde voor het comprimeren van digitale beelden. Het JPEG-proces (of kortweg **JPG**) dat naar het orgaan werd vernoemd, is een wijdverbreide grafische indeling voor foto's.

K

Kanaal (WLAN): Een kanaal is een bepaald onderdeel van de WLAN-frequentieband. Apparaten die met elkaar willen communiceren, moeten van hetzelfde WLAN-kanaal gebruikmaken. In Europa is de WLAN-frequentieband op dit moment in 13 kanalen verdeeld.

Componentaansluiting: Wordt ook **Component** genoemd. Aansluiting waarbij het videosignaal via drie gescheiden (cinch-)aansluitingen overgedragen wordt. Ze bestaat uit het helderheidssignaal **Y** en de kleurverschilsignalen **Pb** (blauwe aandeel) en **Pr** (rode aandeel).

L

LAN: Afkorting van Local Area Network (in het Nederlands "lokaal netwerk"). Hoofdzakelijk gebruikt voor netwerken met kabelverbindingen (Ethernet).

LCD: Liquid Crystal Display (Engels voor scherm van vloeibare kristallen).

LCN: Logical Channel Numbers (Engels voor logische programma-nummers). Bij zenders met LCN wordt het programma-nummer dat bij de zender hoort, door de aanbieder mee doorgestuurd. De zenders worden gesorteerd overeenkomstig het programmaplaatsnummer.

L-Link: Intelligente systeemverbinding tussen Loewe-apparaten voor een automatische uitwisseling van informatie. Maakt de bediening van televisies en Loewe-systeemcomponenten nog comfortabeler.

LNB/LNC: LNB (Low Noise Block Converter) is het voornaamste elektronische onderdeel van een satellietantenne. Het bevindt zich in het brandpunt van een schotelantenne. De benaming **LNC** (Low Noise Converter) geeft aan dat het gaat om een conversie in een lagere tussenfrequentie. De toevoeging Block in LNB betekent dat er telkens een volledig frequentiebereik (een blok) wordt omgezet.

M

MAC-adres: Hardwareadres van een netwerkadapter, bijv. van de netwerkkaart in de pc. Deze wordt standaard door de fabrikant uitgegeven en dient als unieke identificatie van apparatuur in netwerken.

Mbit/sec: Eenheid voor de overdrachtsnelheid in netwerken in megabit, dus miljoenen tekens, per seconde. Bij WLAN bedraagt de maximale snelheid 11 (IEEE 802.11b), 54 (IEEE 802.11g), 300 (IEEE 802.11n) of 1300 (IEEE 802.11ac) Mbit/sec, in netwerken met draadverbinding 10 Mbit/sec, 100 Mbit/sec (Fast Ethernet) of 1000-Mbit/s-Ethernet (Gigabit-Ethernet).

Mediaserver: Is enerzijds het apparaat waarop de multimediatebestanden opgeslagen zijn, en anderzijds de daarop draaiende service die deze gegevens voor het netwerk beschikbaar stelt.

Modulator: Zender in de video- of dvd-recorder om signalen via de tuner van het tv-toestel te kunnen ontvangen.

Mono: Éénkanaalsgeluid.

MP3: Gegevensformaat voor gecomprimeerde geluidsbestanden.

MPEG: Digitale compressiemethode voor video.

Multimediacontent: Video's, muziekbestanden en foto's worden onder dit begrip samengebracht.

N

NAS: Afkorting voor Network Attached Storage. Vertaling: aan het netwerk gekoppeld geheugenmedium. De uitdrukking beschrijft een vaste schijf die zelfstandig, dus zonder pc aan het netwerk gekoppeld is.

Netwerk-ID: Met NID wordt het zogenaamde programmakenngetal of netwerk-ID bedoeld - een getal tussen 0 en 8191. In bepaalde kabelnetten in sommige landen is deze ID vereist. Er worden dan uitsluitend DVB-signalen van dat zendernetwerk gezocht.

Netwerk met draadverbinding: zie LAN.

NICAM: Geluidsnorm. Wordt gebruikt in België, Denemarken, Engeland, Frankrijk, Spanje en Zweden.

NTSC: Amerikaanse kleurnorm.

O

OLED: Afkorting van Organic Light Emitting Diode. OLED is een specifieke toepassing van de lichtdiode (LED) binnen de display-techniek. In tegenstelling tot LED's bestaan de zelf in kleur oplichtende OLED's uit organische halfgeleiders, die in een elektrisch veld licht uitzenden.

P

Page Catching: Bij Teletekst een paginanummer oproepen.

PAL: Europese kleurnorm.

PCM: Puls Code Modulation voor digitaal geluid.

PIP: Picture in Picture (Engels voor beeld-in-beeld); een functie die twee beelden op één beeldscherm weergeeft.

Pixel: Ook beeldpunt of beeldelement genoemd. Betekent zowel de kleinste eenheid van een digitale rastergrafiek als de weergave daarvan op een beeldscherm met rasteraanduiding.

Pixelfout: Een pixelfout is een gebrekkige pixel, meestal op een LCD. Pixelfouten kunnen ontstaan door fabrieksfouten. Ze komen bijvoorbeeld tot uiting in een voortdurend oplichtende pixel of een voortdurend zwarte pixel. Afzonderlijk defecte pixels worden echter niet gedekt door de garantie.

PNG: Afkorting voor Portable Network Graphics, een vrij verkrijgbaar grafisch rasterformaat voor verliesvrije compressie.

Poort: Een poort is een deel van een netwerkadres (of ook IP-adres). Het maakt de toekenning van datapakketten aan verschillende diensten mogelijk die op een apparaat onder hetzelfde netwerkadres draaien.

Powerline: Een soort netwerkverbinding via draad, waarbij er met behulp van optioneel verkrijgbare adapters gegevens via het elektriciteitsnet van een woning worden overgedragen.

Progressive JPEG: Progressieve **JPEG**'s worden stapsgewijs (geleidelijk) opgebouwd. Tijdens het laden wordt de kwaliteit van de afbeelding steeds beter.

ProScan/Progressive Scan: Onder Progressive Scan (Engels voor "geleidelijke aftasting", afgekort tot: PS) of volledig beeldprocédé wordt een techniek van beeldopbouw van monitoren, tv-toestellen, beamers en andere weergaveapparatuur verstaan, waarbij het weergaveapparaat - in tegenstelling tot bij de Interlace-techniek - geen geïnterlineerde halve beelden ontvangt, maar wel echt volledige beelden.

Proxy-server: Proxy betekent gevolmachtigde of plaatsvervanger. Proxy-servers maken voor systemen, die geen directe toegang tot Internet hebben, de indirecte toegang tot het Net mogelijk.

PSK: Houdt verband met WLAN-encrypties voor pre-shared key. Vertaling: vooraf gedeelde sleutel. Clients die een verbinding willen maken met een met PSK beveiligd draadloos netwerk, moeten deze sleutel kennen.

R

RGB: Kleursignalen rood, groen en blauw.

Router: Apparaat voor het verbinden van meerdere netwerken, bijv. thuisnetwerk en internet.

S

Satellietuner: Ontvanger voor satellietuitzendingen.

Schakelspanning: Videoapparaten sturen deze spanning naar het tv-toestel om het tv-toestel op weergave om te schakelen.

SDTV: Standard Definition TeleVision (Engels voor televisie in standaardkwaliteit).

SECAM: Franse kleurnorm.

Set-Top-Box: De naam Set-Top-Box (afgekort tot STB) wordt binnen de amusementselektronica gebruikt voor een apparaat dat op een ander apparaat, meestal een tv-toestel, wordt aangesloten om de gebruiker extra mogelijkheden te bieden.

Signaalingangsgroepen: Afhankelijk van het aanwezige signaal worden de signaalbronnen in verschillende groepen ingedeeld.

Signaalsterkte: Sterkte van het ontvangen antennesignaal.

Signaalkwaliteit: Kwaliteit van het binnenkomende antennesignaal.

Smart Card: De Smart Card is een elektronische chipkaart die door de betreffende programma-aanbieder of door de certificeringvrije Pay-TV-operators wordt afgeleverd. Ze bevat de code die door de **CA-module** wordt gedecodeerd.

Statische contrastverhouding: Beschrijft de verhouding tussen de lichtste en donkerste beeldweergave.

Stereo: Tweekanaalsgeluid.

Switch: Apparaat voor het koppelen van meerdere computers aan een netwerk.

Symbolsnelheid: Geeft de overdrachtssnelheid aan bij de gegevensoverdracht.

T

Terrestrisch: Bij de gegevensoverdracht wordt een radio-overdracht als terrestrisch beschouwd, wanneer ze geen gebruik maakt van een satelliet als tussenstation.

TFT: Thin Film Transistor (Engels voor dunne-filmtransistor). Een wijd-verbrede toepassing hiervan is de besturing van vlakke LCD-schermen, waarbij er per beeldscherm punt een afzonderlijke transistor wordt gebruikt. Dit type van displays staat bekend als actieve-matrix-LCD's maar wordt in de omgangstaal ook vaak TFT-display genoemd.

Tuner: Engels voor ontvangers. Een tuner is een ontvangstonderdeel in tv-toestellen of radio's. Zenders overdragen: tv- resp. radiosignalen tegelijkertijd, echter op verschillende frequenties. De tuner is met de stroom mee aangesloten op de antenne en selecteert en filtert het gewenste signaal eruit.

U

Ultra HD: Ultra HD (Afk. voor Ultra High Definition) is een digitaal videoformaat met High Definition, wat met ongeveer vier keer de HDTV-resolutie overeenkomt.

USB: Universal Serial Bus. Serieel bussysteem voor het aansluiten van externe apparaten (USB-kaartlezer, USB-stick).

UPnP AV: Afkorting van Universal Plug and Play - Audio/Video. Dient voor de aansturing van netwerkapparaten. Ondertussen wijdverbreide standaard voor thuisnetwerken.

V

VGA: Pc-interface voor het aansluiten van een monitor.

W

Wake on LAN: Wake on LAN (afgekort WOL) is een in 1995 door AMD in samenwerking met Hewlett-Packard gepubliceerde standaard, om uitgeschakelde toestellen, die door deze standaard worden ondersteund, via ingebouwde netwerkinterfaces op te starten.

WEP: Afkorting van Wired Equivalent Privacy (Vertaling: "privacy voor draadverbinding"). Voorheen standaardprotocol voor de WLAN-codering. Intussen verouderd.

WLAN: Afkorting van Wireless Local Area Network (Vertaling: "draadloos lokaal netwerk"). Ook wel kortweg draadloos netwerk genoemd.

WMA: Afkorting van Windows Media Audio, audiogegevensformaat van Microsoft. Net als bij MP3-bestanden is ook hierbij de inhoud gecompriemd.

WMV: Afkorting voor Windows Media Video, het Microsoft-eigen videogegevensformaat.

WOL: Afkorting van Wake on LAN.

WPA: Afkorting voor Wi-Fi Protected Access (vertaling: "beveiligde WiFi-toegang"). Kwam in de plaats van WEP als standaardencryptie voor draadloze netwerken.

Y

Ycc/Ypp: Kleurnormen bij **Set-Top-Boxen**.

YCbCr: Digitaal kleurmodel, in de omgangstaal verkeerd gebruikt om signalen in standaardresolutie aan te duiden (**SDTV**). Het YCbCr-kleurmodel, waarin bijvoorbeeld dvd's zijn gecodeerd, werd ontwikkeld op basis van het **YUV**-kleurenmodel van de analoge televisietechniek. Bij YCbCr worden de gegevens zonder omzetting via digitale interfaces als **DVI** of **HDMI** overgedragen.

YPbPr: Analooch kleurenmodel, zie ook **Componentaansluiting**. Het analoge YPbPr-signaal wordt door een converter in het randapparaat gegenereerd uit het YCbCr-signaal en vervolgens beschikbaar gesteld op de 3 componentuitgangen van het randapparaat.

YUV: Het YUV-kleurmodel wordt bij analoge tv-toestellen volgens de normen **PAL** en **NTSC** gebruikt. In de omgangstaal heeft men het vaak over YUV, terwijl men eigenlijk **YPbPr** (bij analoge aansluitingen/kabels) of **YCbCr** (in het digitale domein) bedoelt. YUV komt alleen voor bij kwadratuurmodulatie bij PAL of NTSC-transmissie en heeft geen andere toepassing.

- BG** Този уред отговаря на основните изисквания и разширените съответни предпоставки **Директива 2014/53/EU**. Във **Франция** и **Италия** използването му е разрешено **само в затворени помещения**.
- CZ** Toto zařízení je v souladu se základními požadavky a ostatními odpovídajícími ustanoveními **Směrnice 2014/53/EU**. Ve **Francii** a v **Italii** je použití přístroje dovolené **jenom v interiéru**.
- D** Dieses Gerät entspricht den grundlegenden Anforderungen und den weiteren entsprechenden Vorgaben der Richtlinie **2014/53/EU**. In **Frankreich** und **Italien** ist die Nutzung **nur in Innenräumen** zulässig.
- DK** Dette udstyr er i overensstemmelse med de væsentlige krav og andre relevante bestemmelser i **Direktiv 2014/53/EU**. I **Frankrig** og **Italien** er det kun tilladt at anvende det **indendørs**.
- E** Este equipo cumple con los requisitos esenciales así como con otras disposiciones de la **Directiva 2014/53/EU**. En **Francia** e **Italia**, su uso está permitido **únicamente en espacios interiores**.
- FIN** Tämä laite täyttää **direktiivin 2014/53/EU** olennaiset vaatimukset ja on siinä asetettujen muiden laitetta koskevien määräysten mukainen. **Ranskassa** ja **Italiassa** laitetta saa käyttää **vain sisätiloissa**.
- F** Cet appareil est conforme aux exigences essentielles et aux autres dispositions pertinentes de la **2014/53/EU**. En **France** et en **Italie** l'utilisation est autorisée **uniquement dans des espaces fermés**.
- GB** This equipment is in compliance with the essential requirements and other relevant provisions of **Directive 2014/53/EU**. In **France** and **Italy** it may only be used **indoors**.
- GR** Αυτός ο εξοπλισμός είναι σε συμμόρφωση με τις ουσιώδεις απαιτήσεις και άλλες σχετικές διατάξεις της **Οδηγίας 2014/53/EU**. Στην **Γαλλία** και στην **Ιταλία** επιτρέπεται η χρήση **μόνο σε εσωτερικούς χώρους**.
- I** Questo apparato è conforme ai requisiti essenziali ed agli altri principi sanciti dalla **Direttiva 2014/53/EU**. In **Francia** e in **Italia** è consentito l'uso **solo in ambienti chiusi**.
- N** Dette utstyret er i samsvar med de grunnleggende krav og andre relevante bestemmelser i **EU-direktiv 2014/53/EU**. I **Frankrike** og **Italia** er **kun innendørs bruk** tillatt.
- NL** Dit apparaat voldoet aan de essentiële eisen en andere van toepassing zijnde bepalingen van de **Richtlijn 2014/53/EU**. In **Frankrijk** en **Italië** is het gebruik **slechts binnenshuis** toegestaan.
- P** Este aparelho está em conformidade com os requisitos fundamentais e todas as restantes disposições da **Diretiva 2014/53/EU**. Em **França** e **Itália** a sua utilização apenas é permitida em espaços interiores.
- S** Denna utrustning är i överensstämmelse med de väsentliga kraven och andra relevanta bestämmelser i **Direktiv 2014/53/EU**. I **Frankrike** och **Italien** får apparaten användas **endast inomhus**.

0-9

3D Modus	80
4u Uitschakeltimer	95

A

Aanpassing beeld	78, 79, 81
Aanpassing geluidsvolume	78, 83
Aansluiten van het tv-toestel	14
Aansluitingen	12, 78, 119
Aantal satellietantennekabels	26
Actieve luidsprekers aansluiten	137
Afstandsbediening	10, 15, 139
afstands-inschakeling van het tv-toestel	126
Algemene informatie omtrent bediening	17
Alleen geluid van de AV-bron weergeven	138
Alle zenderlijsten omzetten	85, 91
Amazon Alexa	78
Antenne DVB	78, 119, 125
Antenne DVB-S	125
Antenne DVB-T	125
Apparaat-toewijzing	126
Apparaten op AV-aansluiting	134
Apps	34, 72
Archiefopname	48
Artiesten zoeken	76
Artist Search	76
Assistent eerste ingebruikname	21
Audiocommentaar	102
Audioretourkanaal	137
AUDIO-toets	139
Audioweergave	68
Automatische herkenning	78
Automatische menu-info	20
Automatische tijdcontrole	58
Automat. Zoeken TV+radio	78, 85
Autom. beeldformaat	78, 79
Autom. Dimmen	78
Autom. Dimmen - kamer (OPC)	79, 80
Autom. Dimmen - video (VBD+)	80
Autom. Volumeregeling	78
AV-uitgangssignaal audio	78

B

Balans	78, 84
Batterijen installeren	15
batterij zekering	15
Bediening	78
Beeld	78
Beeldformaat	79, 82
4:3	82
16:9	82
PALplus	82
Panorama	82
Zoom	82
Beeldformaat instellen	78
Beeldinstellingen	79
Beeldschermkinematica	78, 107
Beeld verticaal verschuiven	78, 79
Blok verschuiven	89
Blok wissen	89

Bluetooth	78, 116
Blu-ray-speler	132
Bronnen	34, 60
Browser	74

C

Camcorder	132
CA-module	130
Cijfertoetsen	17, 35
CI-sleuf	130
Codenummer	94
Common Interface	130
Compatibele modus	126
Componentenaansluiting	135
Contrast	78, 79

D

Databank wissen	93
Deblocking-filter	78, 79
Digitale ruisonderdrukking (DNC)	78, 79
Digital Link	78, 119, 126
Digital Link HD	133
Digital Link HD - function	126
Directe opname	48
Dolby PLII-modus	83
DR+	78, 103
DR+ archief	50
DR+ Streaming	55, 127
DR+ archiefitem via het netwerk weergeven	55
DR+ Streaming-instellingen	103
Andere archieven meegebruiken	104
DR+ archief met andere toestellen delen	104
DR+ toestelgroepnaam	104
IP-poort-nummer	104
DVB-instellingen	78, 102
DVB-radio	75
DVB-radio-opname	75
DVB-radiotimeshift	75
DVB-T-antenne positioneren/richten	125
DVB-tekenreeks	102
DVD-speler	132
Dynamische SPDIF-synchronisatie	78, 84

E

Een opname voortijdig beëindigen	49
Eerste ingebruikname herhalen	21, 127
Energie-efficiëntie	21, 78, 95
EPG	39, 78, 93
Erste ingebruikneming herhalen	78
Exporteren	53
Export logfile	109
Extra dienst	10, 44
Extra's	78, 127

F

Fabrieksinstellingen herstellen	78, 127, 128
Favorieten	34
Filmafvlakking (DMM)	78, 79
FLOF	42
Follow-Me-functie	55, 62
Formaat PIP-beeld instellen	102
Foto	
Beeld draaien	70
Diavoorstelling	71
Foto draaien	70
Verlaten	71
Volledige beeldmodus	70
Funcielijst	38
Functie van de Sterretjes-toetsen	78
Functie van de TEXT-toets	105

G

Gamma-helderheidscorrectie	78, 79
Gecodeerde zenders	24, 25, 31, 86, 131
Gegevensverzameling	93
Geheime nummer	94
Geluid	78, 83
Geluid/beeld-synchronisatie	78, 83
Geluid instellen	83
Geluidscomponenten	78, 119, 120
Geluidswaergeving van externe apparaten	138
Geluid via	78, 83
Gestarte „Follow me“-opnamen melden	104

H

HbbTV	44, 78, 105
HbbTV-modus	105
HbbTV-tekst	44
HDMI	78, 119, 126, 132
HDMI1-ARC geluidsformaat	126
HDMI ARC	137
HDMI CEC	133
HDMI-verbodingsnaam hernoemen	132
Helderheid	78, 79
Het tv-toestel uitschakelen tijdens opnemen	49
HiFi/AV-versterker aansluiten	137
HiFi/AV-versterker instellen	124
Home	34
Home Automation	78, 114
Huidskleurtoon	78, 79

I

Image+ Active	78, 79
Inschakelen	16
Inschakelvolumen	84
Instant Channel Zapping	35
Instellingen AV-aansluiting	78, 119, 125
Internetradio	76
Intervalfuncties	
Deel van de opname wissen	67
Uitgeschakeld bereik weer inschakelen	66
Verbergen	66
In-/uitschakelknop	11
IPTV	22

K

Kabelbevestiging	13
Kinderslot	54, 78, 94
Kinematica	9
Klankaanpassing	78, 83
Kleurintensiteit	78, 79
Kleurtemperatuur	78, 79
Kleurtoetsen	42
Kopiëren/verplaatsen extern	53

L

Laatste zender oproepen	36
Leestekens	
afzonderlijke wissen	66
springen	65
wissen	66
Lijst wissen	89
LNC/LNB	27, 29, 30
Loewe app	142
Loudness	78, 83
Luidsprekersysteem aansluiten (AUDIO OUT)	136
Luidsprekersysteem aansluiten (DAL)	136
Luistermodus	78, 83

M

Manueel zoeken (incl. antennestatus)	78, 85, 87
Maximaal volume	78, 84
Max. Inschakelvolumen	78
MediaNet	
Bladeren	73
Instellingen	73
oproepen	72
verlaten	72
Meervoudige selectie	52
Milieu	189
Mobiele telefoontoetsenbord	19
Mobile Recording	78, 115
Multimedia	114
Multimedia-instellingen	78
Multimedia / Netwerk	78
Multirecording	49
Multiroom	56
Multiroom-weergave	38
Muziek-weergave	
Beëindigen	69
Herhalen	69
Random weergave	69
Spoelen	68

N

Naar een geblokkeerde film kijken	54
Naar livebeeld overschakelen	47
Nalooptijd	103
Netschakelaar	11
Netwerk	111
Netwerkinstellingen	78, 111
Netwerkselectie	24, 25, 26
Netwerkselectie (IPTV)	23
Nieuwe persoonlijke lijst aanmaken	90

O

OLED-bescherming	79
OLED-kalibratie	78, 79
OLED-technologie	9
Omvang zenderlijst	35
Ondertiteling	49, 67, 102, 103
One Touch Recording	48
OPC	79
Opname	103
Opname DVB-radio	75
Opnames	34
Opname via een menu	48
OSD beeldscherm	78, 101
Over overslaan fragment markeren informeren	103

P

Paginaselectie	42
PC	135
PC IN - Display	79
Permanente tijdweergave	20
Persoonlijke lijst	36
Lijst een andere naam geven	90
Lijst wissen	90
Nieuwe lijst aanmaken	90
Zender toevoegen	90
Zender verplaatsen	90
Zender wissen	90
Persoonlijke lijst bewerken	90
Persoonlijke lijst een andere naam geven	90
Persoonlijke lijsten wijzigen	90
Persoonlijke lijst wissen	90
Pictogram van de HDMI-ingangen omwisselen	61
PIP	45, 78, 102
Proxy-Server	113

R

Reiniging en verzorging	8
Renderer	78, 114

S

Satellieten-selectie	28
Satelliet-installatie	26
Schakelspanning op AV toelaten	125
Scherf	11
Scherpte	78, 79
Screen Mirroring	72, 77
Seriële interface RS-232C (RJ12)	138
Serie-opnametolerantie	103
Service	208
Set-Top-Box	132
Side by side	80
Signaaltype	125
Smart Card	130
Smart Jump	63, 103
Snelstart-modus	78, 95
Software-download	96

Software-update	78, 96
Automatische update via internet	100
Handmatig via internet	98
via antenne	99
Via USB-opslagmedium	97
Sortering	38
Spelconsole	126, 132
Spelletjes-modus	126
Springen	63
Sprongafstand	103
Standaardteletekst	78, 104
Stand-by modus	16
Startgedrag van HbbTV-zenders	105
Statusaanduiding	37
STB-toets	139
Streamingserverbeschikbaarheid	78
Stroomschakelaar	16
Surround-modus	78, 84
Systeeminstellingen	34, 78

T

Taal	21, 78, 93, 191
Teletekst	42
Televisiekijken met timeshift	47
Thuisnetwerk aansluiten	14
TIDAL login	78
Tijd	20
Tijd en datum	78, 101
Timer	57
Timer diensten	59
Timerlijst	57
Timergegevens	57
Automatische tijdcontrole	58
Begin	57
Datum	57
Einde	57
Favoriet	58
Map	57
Ondertiteling opnemen	58
Opname blokkeren	58
Soort opname	57
Wisbeveiliging	58
Zender	57
Timeropnamen	49
Timeshift-activering	47
Timeshift DVB-radio-activering	75
Titelbeeld vastleggen	67
Toestelafdekkingen	13
Toestelnaam	111
Toetsinformatie	20
TOP	42
Top/bottom	80
TV	34, 35
TV aan indien geprogrammeerd	93
Tv draaien	46, 78, 106
TV-toets	15, 139

U

Uitrusting van het tv-toestel	78, 127, 128
Uitschakelen	16
Uitschakelen van het ext. apparaat via TV toets	126
UPnP	14

V

Vaste schijf	78, 108
formatteren	108
Ingebouwde vaste schijf controleren	108
VBD+	79
Veiligheidsaanwijzingen/Waarschuwing	6
Verklaring van de symbolen	20
VESA-standaard	188
VIDEO-toets	139
Video-weergave	62
Beeldformaat wijzigen	65
Herhalen	64
Spoelen	64
Taal/geluid selecteren	64
Voedingsspanning 5 V	125
Volume instellen	35
Voorlooptijd	103

W

Weergave Home	34
Winkel-modus	78, 129
Wismanager	54
Wisbeveiliging instellen bij timeropname	58
Wisbeveiliging instellen/verwijderen	54
Wissen	
Afzonderlijke leestekens	66
Leestekens	66

Y

YPbPr	135
YUV	135

Z

Zender aan persoonlijke lijst toevoegen	90
Zender kiezen	35
met de cijfertoeetsen	35
Met P+/P-	35
via persoonlijke lijsten	36
Zenderlijst	38
Zenderlijst automatisch actualiseren	78, 85
Zenderlijsten radio	78, 85, 89
Zenderlijsten TV	78, 85, 89
Zenderlijst wisselen	35
Zender naar persoonlijke lijst verplaatsen	90
Zenders	78
Zenders herstellen	89
Zender uit de persoonlijke lijst wissen	90
Zender via de zenderlijst kiezen	35
Zenderzoekfunctie	76

(AUS)
INDI IMPORTS PTY LTD.
P.O. BOX 9184
Brighton
Victoria 3186
Australia
Tel +61 3 94 16 70 37
E-Mail: info@indimports.com

(B NL L)
Loewe Opta Benelux NV/SA
Uilenbaan 84
2160 Wommelgem, België
Tel +32 - 3 - 2 70 99 30
Fax +32 - 3 - 235 48 37
E-Mail: ccc@loewe.be

(CH)
Telion AG
Rütistrasse 26
8952 Schlieren, Schweiz
Tel +41 - 44 732 15 11
Fax +41 - 44 732 15 02
E-Mail: infoKD@telion.ch

(CN)
GuoGuang Electric Co., Ltd.
No. 8 Jinghu Road, Xinya St. Huadu Reg.
GZ, PRC
Tel +86-(0)20-22675744
Fax +86-(0)20-22675744
E-Mail: service@loewe-chn.com

(CY)
Hadjikyriakos & Sons Ltd.
121 Prodromos Str., P.O Box 21587
1511 Nicosia, Cyprus
Tel +357 - 77 77 70 07
Fax +357 - 22 66 33 91
E-Mail: service@hadjikyriakos.com.cy

(CZ)
ELVIA s.r.o.
Poděbradská 188/51
198 00 Prague 9
Tel +420220311190
Fax +420220311195
E-Mail: servis@elvia.cz

TS NOVA
Na Spojce 5
702 00 Ostrava
Tel +420 596 122 446
E-Mail: servis@tsnova.cz

(D A)
Loewe Technologies GmbH,
Customer Care Center
Industriestraße 11
96317 Kronach, Deutschland
Tel +49 9261 99-500
Fax +49 9261 99-515
E-Mail: ccc@loewe.de
www.loewe-friends.de

(DK)
EET Europarts
Loewe Denmark
Bregnerødvej 133 D
3460 Birkerød, Denmark
Tel +45 45 82 19 19
E-Mail: info@eeteuroparts.dk

(E)
Gaplasa S.A.
Conde de Torroja, 25
28022 Madrid, España
Tel +34 - 917 48 29 60
Fax +34 - 913 29 16 75
E-Mail: loewe@maygap.com

(F)
Loewe France SAS
Rue du Dépôt,
13 Parc de l'Europe, BP 10010
67014 Strasbourg Cédex, France
Tel +33 - 3 - 88 79 72 50
Fax +33 - 3 - 88 79 72 59
E-Mail: loewe.france@loewe-fr.com

(FIN)
EET Europarts
Loewe Finland
Metsänneidonkuja 12
02130 Espoo, Finland
Tel +358 9 47 850 900
www.eeteuroparts.fi

(GB IRL)
Loewe UK Limited
EK Business Centre
14 Stroud Road
Glasgow, G75 0YA, UK
Tel +44 (0) 141 370 9666
E-Mail: enquiries@loewe-uk.com

(GR RO AL)
Issagogiki Emboriki Ellados S.A.
321 Mesogion Av.
152 31 Chalandri-Athens, Hellas
Tel +30 - 210 672 12 00
Fax +30 - 210 674 02 04
E-Mail: christina_argyropoulou@
isembel.gr

(HR)
Plug&Play Ltd.
Bednjanska 8, 10000 Zagreb
Hrvatska (Kroatia)
Tel +385 1 4929 683
Fax +385 1 4929 682
E-Mail: info@loewe.hr

(I)
Loewe Italiana S.r.L.
Via Monte Baldo 14/P
37069 Dossobuono di Villafranca di
Verona
Tel +39 - 045 82 51 611
Fax +39 - 045 82 51 622
E-Mail: info@loewe.it

(IL)
Exit Electronics Ltd.
47 Kibbutz Galuyot St.
Tel Aviv 6655033
Israel
Tel +972 - 3 - 6826500
Fax +972 - 3 - 6826400
E-Mail: info@exit-trade.co.il

(IND)
Nonplus Ultra Home Automation Pvt Ltd
First Floor, No. 615, Second Main Road
Indiranagar Stage I, Indiranagar
Bangalore 560038
India
Tel +91 80 41114599
E-Mail: info@nplusultra.in

(IR)
Pars Royal Taramesh
LOEWE
No.166, between Ansari & Soltani St.,
Nelson Mandela Blv,
PO Box: 1967736333
Tehran, Iran
Tel +98 21 96 86 17 17
Tel +98 21 26 20 83 75
E-Mail: info@tarameshgroup.com

(JOR)
LOEWE Gallery
Abdali Mall, B1
ACCU-TECH Solutions Co.
1-Kharija Al-Ashja'i Street
Jabal Al-Weibdeh
P.O. Box 9668
Amman 11191
Jordan
Tel +962-79-540-7870
Fax +962-6-465-0119
E-Mail: info@accutech-solutions.net

(KSA)
LOEWE Show Room
Olaya Street,
Near Kingdom Center Riyadh,
Saudi Arabia
P.O Box 92831, Riyadh 11663
Tel + 966-11-4640927
Fax +966-11-4640759
E-Mail: hagop@sas-se.com
Mr. Hagop Julmekian

(LV EST)
Dominterior SIA
Brīvības gatve 332
Rīga, LV-1006, Latvia
Tel +371 67 31 05 67
E-Mail: Maksims@dom332.lv

(LT)
A Cappella Ltd.
Ausros Vartu 5, Pasazo skg.
01129 Vilnius, Lithuania
Tel +370 - 52 12 22 96
Fax +370 - 52 62 66 81
E-Mail: info@acappella.lt

(N)
EET Europarts AS
Olaf Helsetsvei 6 (Vekstsenteret)
0694 Oslo, Norge
Tel +47 - 22919500
E-Mail: salg@eeteuroparts.no

(P)
Gaplasa S.A.
Parque Suécia
Avda. do Forte, 3
Edifício Suécia I piso 1-2.07
2790-073 CARNAXIDE, Portugal
Tel +351 - 21 942 78 30
Fax +351 - 21 940 00 78
E-Mail: geral.loewe@mayro.pt

(PL)
AV Spot Sp. z o.o.
Ul. Zakopianska 153
30-435 Krakow
Tel +48 - 12 640 20 00
Fax +48 - 12 640 20 01
www.avspot.pl

(RI)
V2 Indonesia
5th Intiland tower
Jl. Jenderal Sudirman 32
Jakarta 10220, INDONESIA
Tel +62-21 57853547
E-Mail: service@v2indonesia.com

(RL)
I Control SAL
Gemmaizeh, Rmeil.
Building 328 1st Floor Beirut, Lebanon
Tel +961 1 446777 / 1 587446
Fax +961 1 582446
E-Mail: info@icontrol-leb.com

(ROK)
COSTEL Co.,LTD
COSTEL Bldg 4F,
13 Sagimakgol-ro 90 beon-kil, Jungwon-gu,
Sungnam-si, Gyeonggi-do,
South Korea (P.O.Box 13207)
Tel: +82-31-777-4540
Fax: +82-31-777-2033
E-Mail: costelce@costel.com

(RUS)
Service Center Loewe
Aptekarsky per.4 podjezd 5A
105005 Moscow, Russia
Tel +7 - 499 940 42 32 (ext. 454)
Fax +7 - 495 730 78 01
E-Mail: service@loewe-cis.ru

(S)
EET Europarts AB
Loewe Sweden
Box 4124
SE-131 04, Nacka, Sverige
Tel +46 - 8 507 510 00
E-Mail: Kundservice@eeteuroparts.se

(SGP)
Atlas Care Centre
11 changi south street 3
#03-01 builders centre
Singapore 486122
Tel +65 - 6745 2028
Fax +65 - 6546 7861
E-Mail: service@atlas-sv.com

(SK)
BIS audio, s.r.o.
Na Štepnici 9657/1, 960 01 Zvolen
Tel +45 54 00 703
E-Mail: bisaudio@bisaudio.sk
E-Mail: servis@bisaudio.sk
www.bisaudio.sk

(TR)
ENKAY GROUP
SERVISPLUS MUSTERI HIZMETLERI
Alemdag Cad. Site Yolu No:18
Umraniye, Istanbul, TÜRKIYE
Tel 444 4 784
E-Mail: info@servisplus.com.tr

(ZA)
Volco Enterprises Close Corporation
Unit 8
7 on Mastiff (Road)
Longlake Ext 1, Lingbro Business Park
2165 Johannesburg
Tel +27 11 608 1228
Fax +27 11 608 1740
E-Mail: service@volco.co.za

STB					
ABSAT	166, 169	CONDOR	164, 226	GENEX	317
AEGIR	179	CONNEXIONS	047, 096, 226, 231	GENERAL-INSTRUMENTS	024
AIWA	141	CONRAD	006, 010, 164, 169, 226, 230	GIUCAR RECORD	332
AKAI	033, 104	CONTEC	054, 135, 169	GMI	089
ALBA	060, 017, 067, 104, 111, 126, 180, 201	COSAT	059	GOLDBOX	175
ALCATEL	336	CROWN	175	GOODMANS	128, 191, 211
ALDES	133, 168, 179, 201	CRYPTOVISION	067, 315	GRAETZ	067, 111
ALLSAT	033, 048, 059, 077, 201	CYBERMAXX	116	GRANADA	088, 099
ALLSONIC	133, 168, 226	CYRUS	037	GRANDIN	021, 099
ALLTECH	060, 137, 225	DAERYUNG	047	GRANDIEN	185, 239
ALPHA	033	DAEWOO	060, 017, 025	GROTHUSEN	017, 193
ALTAI	047	DANSAT	048, 077	GRUNDIG	026, 003, 067, 090, 097, 171, 172, 176, 217, 227, 240, 241, 242, 020, 307, 316
AMITRONICA	060	DAUMLING	163	HANSEATIC	197
AMPERE	047, 186, 207	D-BOX	045, 214	HANTOR	017, 094
AMSTRAD	060, 006, 047, 071, 097, 132, 165, 174, 175, 186, 212, 216, 217, 227, 228	DECCA	038	HANURI	179
ANGLO	060	DECSAT	310	HARTING UND HELLING	133
ANKARO	060, 051, 133, 161, 162, 168, 226	DECSAT CANAL	310	HASE & IGEL	161
ANTTRON	017, 077, 180	DELFA	212	HELIOCOM	164
APOLLO	017	DEUTSCHE TELEKOM	056	HIGH PERFORMANCE	085, 122
ARCON	025, 051, 079, 132, 136, 161	DEW	025, 054	HINARI	017, 077
ARMSTRONG	033, 175	DIAMOND	225	HIRSCHMANCE	090
ARTHUR MARTIN	130	DIRECTV	144	HIRSCHMANN	006, 009, 010, 047, 081, 113, 133, 171, 172, 176, 196, 203, 216, 219, 243
ASA	009	DISCOVERER	197	HISAWA	094
ASAT	025, 033	DISEQC	171, 172	HITACHI	067, 106, 111, 120
ASLF	060	DISK EXPRESS	051	HNE	165
AST	127, 194	DISMOND	225	HOUSTON	059, 071, 161, 162, 171
ASTACOM	171, 172	DISTRATEL	119, 146, 147, 149, 185, 217	HUMAX	212, 236, 244, 005
ASTON	032, 095	DISTRISAT	033, 059	HUTH	013, 054, 059, 094, 133, 136, 161, 162, 163, 164, 168, 169, 175, 186
ASTRA	013, 021, 025, 098, 099, 164, 175, 178, 190, 222, 223	DNR	161	HYPERVISION	345
ASTRO	006, 091, 094, 176, 177, 179, 180, 181	DNT	033, 037, 047, 231	ICX	138
AUDIOTON	059, 180	DRAKE	029	IKUSI ALLSAT	136
AUSTAR	212, 332	DST	017	IMEX	185
AVALON	047	DUAL	025	IMPERIAL	126
AXIS	054, 210, 223, 226	DUNE	226	INGELEN	088, 099
BARCOM	021, 051	DYNASAT	196	INNOVATION	116
BEKO	067	ECHOSTAR	060, 021, 047, 086, 088, 128, 211, 213	INTERNATIONAL	186
BEST	051, 226	EIF	014, 198	INTERTRONIC	175
BIRMINGHAM CABLE	343	EINHELL	060, 006, 017, 097, 163, 168, 169, 175, 186, 222	INTERVISION	042, 059, 164, 170
BLAUPUNKT	090, 176	ELEKTA	179	INVIDEO	213
BLUE SKY	060, 217	ELSAT	071	ITALTEL	213
BOCA	163, 169, 175, 186, 199, 207, 222	ELTA	017, 033, 059, 226	ITT	021, 067, 088, 099, 120, 123
BRAIN WAVE	094, 161	ELTASAT	059	ITT NOKIA	009, 010, 021, 067, 088, 099, 120, 123, 214
BRANDT	069	EMANON	017	JEEMON	059
BRITISH SKY BROADCASTING	050, 227	EMME ESSE	133, 213, 226	JERROLD	138, 330, 332, 341, 343
BRITISH TELECOM	341	ENGEL	060	JOHANSSON	059, 094
BROADCAST	013	EP SAT	067	JOK	171, 172, 200, 229
BROCO	060, 223	EURIEULT	185, 217	JSR	059
BRUNS	133	EUROCRYPT	021, 067	JVC	003, 104
BSKYB	227	EURODEC	110, 232	KABELVISION	330
BT	104, 171, 172, 229, 335	EUROPA	006, 033, 161, 162, 164, 169, 212	KAMM	060, 215
BT SATELLITE	171	EUROPEAN	163	KATHREIN	060, 033, 037, 080, 081, 090, 091, 094, 096, 112, 114, 135, 166, 176, 180, 196, 204, 218, 245, 246
BUBU SAT	060	EUROSAT	175, 225	KEY WEST	163
BUSH	048, 077, 106, 126	EUROSKY	164, 175, 186, 226	KOLON	017
BVV	161	EUROSTAR	164, 215, 233, 234	KONIG	164
CABLETIME	308, 311, 312, 333, 334	EUTRA	137, 203	KOSCOM	210
CAMBRIDGE	006, 104, 199	EXATOR	017, 104, 180	KOSMOS	080, 081, 133, 193
CANAL	019	FAGOR	059	KR	059, 137, 180, 203
CANAL DIGITAL	128	FERGUSON	023, 048, 067, 077, 106, 108, 111, 124, 206	KREISELMEYER	176
CANAL PLUS	128, 019, 320, 321	FIDELITY	006, 071, 097	K-SAT	060
CANAL SATELLITE	128, 191, 211	FILMNET	318	KYOSTAR	017, 180
CANARY	137	FINLANDIA	021, 067	KYOTO GMI ATLAN	143
CANAL SOM	054	FINLUX	009, 010, 021, 067, 220	L&S ELECTRONIC	226
CHAPARRAL	012, 134	FINNSAT	110	LASAT	054, 164, 175, 179, 186, 199, 222, 226
CHESS	197	FLAIR MATE	060	LEMON	161, 162, 247
CITYCOM	135, 164, 203, 204, 230	FORCE	068	Lenco	060, 017, 025, 079, 161, 162, 164, 193, 221, 223, 226
CLARK	180	FOXTEL	235, 022, 319	LENNOX	042, 059
CLATRONIC	094	FRACARRO	017, 087, 196, 213	LENSON	006
CLEMENS KAMPHUS	133, 210	FRANCE TELECOM	344	LEXUS	033
CLYDE CABLE VISION	317	FREECOM	017, 193, 201	LEYCO	104
CNT	179	FREESAT	137	LG (GOLDSTAR)	079, 107, 193
COMCAST	004	FTE	060, 080, 136, 137, 169, 196, 199, 212, 226	LIFESAT	197, 226
COMCRYPT	320, 321	FUBA	010, 014, 017, 021, 047, 051, 088, 135, 176, 220, 226	LIFETEX	116
COMMANDER	161, 162	G SAT	077, 130	LOKIA	088
COMM LINK	168	GALAXI	051		
COMMUNICADO	054	GALAXIS	054, 059, 133, 161, 168, 209, 210, 211, 212, 223, 226, 236, 237, 238		
COMTEC	054, 168	GALAXISAT	127		
		GARDINER	204		
				LORENZEN	161, 162, 163, 164, 165, 186
				LORRAINE	193
				LUPUS	226
				LUXOR	006, 010, 021, 088, 097, 099, 120, 123, 130, 214
				LYONNAISE	110
				M&B1	197
				MACAB	225, 232, 248, 329
				MAGAI	080
				MANATA	060, 171, 172
				MANHATTAN	042, 059, 067, 106, 111, 151, 171, 172, 179, 210, 221
				MARANTZ	033, 037
				MASCOM	081
				MASPRO	060, 026, 003, 093, 096, 106, 108, 113, 137, 161, 176, 242
				MASTER_S	135
				MATSUI	003, 109, 171, 172, 176
				MAX	164
				MB	197
				MEDIABOX	191, 211
				MEDIAMARKT	175
				MEDIASAT	006, 128, 191, 211, 223
				MEDION	060, 226
				MEDISON	060
				MEGA	033
				MELETRONIC	204
				MEMPHIS	054, 134
				METRONIC	060, 017, 117, 119, 121, 131, 146, 147, 149, 151, 152, 153, 154, 156, 157, 168, 175, 179, 180, 185, 204, 217
				METZ	090, 176
				MICRO	164, 180
				MICRO ELECTRONIC	060
				MICRO MAXX	116
				MICRO STAR	116
				MICRO TEC	060
				MICRO TECHNOLOGY	060, 190, 223
				MICRONIK	249
				MINERVA	003, 090
				MITSUBISHI	067, 090
				MITSUMI	222
				MNET	320, 321, 342
				MORGAN	060, 033, 059, 132, 163, 169, 175, 186, 199, 207, 222, 250
				MOVIE TIME	328
				MR ZAPP	329
				MULTICHOICE	100, 235
				MULTISTAR	080
				MURATTO	127, 193
				MYRYAD	037
				MYSAT	060
				NAVEX	094
				NEC	030, 073
				NEIRU	079
				NETA P	140
				NETWORK	077
				NEUHAUS	060, 006, 059, 161, 162, 164, 169, 210, 223, 060, 161, 210
				NEUSAT	060, 175, 201
				NEXTWAVE	138
				NIKKO	060, 175, 201
				NOKIA	009, 010, 021, 045, 067, 088, 099, 105, 120, 123, 211, 214, 242, 251, 346
				NOMEX	221
				NOOS	329
				NORCO	221
				NORDMENDE	017, 067, 179, 206
				NOVIS	094
				NSC	328
				NTC	133, 203
				NTL CABLETELL	332
				OCEANIC	225
				OCTAGON	017, 025, 054, 161, 162, 180
				OKANO	080, 133, 175
				OLYMPIC	133
				ONDIGITAL	187, 188, 189
				ONO	301
				OPTEX	059, 135, 196, 208

OPTIMA	133	SATMASTER	013	191, 205, 206, 211
OPTUS	332	SATPARTNER	017, 079, 094, 133, 179, 180, 193, 201	THORENS 225
ORBIT	025, 194	SATSTATION	151	THORN 067
ORBITECH	006, 017, 103, 169, 181, 224	SAVA	077, 108, 161, 164, 171, 172, 179, 200, 201, 206, 217	THORN-FERGUSON 023, 048, 067
ORIGO	126, 221	SCHACKE	180	TIOKO 135, 175
OSAT	097	SCHAUB LORENZ	088, 099	TLEWIRE 059
OTTO VERSAND	090	SCHNEIDER	171, 172, 218	TOKAI 033
OXFORD	104	SCHWAIGER	077, 114, 135, 161, 164, 169, 197, 217, 255	TONNA 060, 006, 013, 059, 067, 171, 210
P ACE	001, 022, 044, 048, 050, 067, 077, 098, 108, 124, 189, 202, 227, 242, 252, 253, 319, 347	SCIENTIFIC ATLANTA	305, 306, 325, 326	TOPFIELD 011
PACIFIC	225	SEDEA-ELECTRONIQUE	017	TORX 341
PACKSAT	171, 172	SEEMANN	047, 104, 175, 223	TOSHIBA 067, 145
PALCOM	092	SEG	017, 094, 165, 178, 190, 197, 226	TPS 129, 205
PALLADIUM	003, 006, 017, 175	SELECO	059, 213	TRENDLINE 222
PALSAT	006	SEPTIMO	146, 151, 154	TRENDPLAIN 222
PANASAT	235, 254	SERVI SAT	059	TRGRA 088
PANASONIC	031, 067, 124, 227	SIEMENS	090, 176, 199	TRIAD 085, 101, 127, 193, 194
PANDA	021, 048, 067, 164, 176, 210	SILVA	079, 193	TRIASAT 006, 220
PATRIOT	104	SINTRACK	013	TRIAx 060, 006, 033, 047, 211, 220, 230
PHILIPS	026, 003, 033, 037, 051, 067, 077, 124, 128, 144, 156, 161, 162, 169, 171, 172, 176, 180, 187, 188, 191, 204, 211, 218, 229, 242, 313, 323, 329, 345	SKANTIN	060	TRISTAR 025
PHOENIX	054, 077	SKARDIN	223	TUDI 327
PHONOTREND	042, 059, 133, 142, 168, 212	SKINSAT	006	TWINNER 115, 119
PIONEER	128, 191, 211, 302	SKR	060	U NIDEN 058, 071, 080, 148, 208
PIXX	255	SKY	034, 050, 189, 227, 001	UNISAT 033, 054, 175
PLANET	126, 213	SKY MASTER	060, 133, 168, 170, 197, 215	UNITED CABLE 330, 341
POLSAT	110	SKY PLUS	002	UNITOR 051, 094
POLYTRON	047, 135	SKYLAB	051	UNIVERSUM 003, 009, 071, 164, 165, 176
PREDKI	017, 094	SKYMAX	033	V AIADIGITAL 078
PREISNER	047, 103, 163, 169, 175, 186, 199, 222	SKYSAT	197	VARIOSAT 176
PREMIER	059, 133	SKYVISION	059	VARIOSAT 176
PREMIERE	191, 211, 214, 007	SL	161, 165, 175, 186	VECTOR 178
PROMAX	067	SM ELECTRONIC	060	VENTANA 033, 037
PROSAT	168, 170	SMART	186	VESTEL 165
PROSONIC	165	SONY	067, 211, 227	VIASAT 016
PROTEK	225	SR	222	VIDEOCRYPT 023
PROVISAT	201	STARLAND	060	VIDEOTRON 331
PROVISION	179	STARRING	094	VIDEOWAY 331
PVP STEREO VISUAL	330	STARSAT	080	VIDIO WAY 015
PVP STEREO VISUAL MATRIX	341	STRONG	017, 025, 179, 180, 186, 196, 211, 226, 235	VIPER 054
PYE	003	STS	328	VIRGIN MEDIA 063
PYXIS	208, 210	STV	014	VISIOPASS 309, 313, 329
Q UADRAL	168, 169, 170, 171, 172, 173, 226	STVI	014, 137	VISIOSAT 060, 194, 200
QUELLE	090, 097, 164, 165	SUMIDA	175	VIVA 161, 162
QUIERO	110	SUNNY SOUND	226	VORTEC 017, 082, 083, 132, 142
R ADIOLA	033, 037	SUNSAT	060, 223	VTECH 127, 194, 200, 204
RADIX	047, 137, 216	SUNSTAR	163, 175, 186, 222, 226	W ELA 060, 163, 169, 186
RAINBOW	137, 180	SUPERCABLE	343	WESTMINSTER 335
RC	138	SUPERNOVA	189	WETEKOM 006, 197, 207
RC-1000	104	T AGRA	059	WEWA 067
RED STAR	226	TANDBERG	008	WIBO 175
REDPOINT	223	TANDY	085, 122	WINERSAT 094
REDSTAR	226	TANTEC	067, 108	WINTERGARTEN 168
RFT	033, 037, 161, 162, 168, 224	TATUNG	067	WISI 006, 047, 067, 088, 123, 127, 164, 169, 176, 194, 200, 210
ROADSTAR	060	TCM	116	WITTENBERG 071
ROVER	060, 170	TECHNILAND	013, 059	WOLSEY 085, 122
S ABA	077, 108, 161, 164, 171, 172, 179, 200, 201, 206, 217, 229	TECHNISAT	006, 028, 033, 047, 102, 103, 181, 184, 224, 231	WOORISAT 179
SABRE	067	TECHNOWELT	164	WORLD 094
SAGEM	205, 329	TECO	025, 175, 222	WORLDSAT 171, 172
SAKURA	054, 057	TELASAT	164, 197	X COM 169
SALORA	021, 088, 099, 120, 130, 303	TELECIEL	180, 201	XCOM MULTIMEDIA 046
SAMSUNG	017, 080, 127, 132, 211, 243, 302, 324	TELECOM	060	XRYPTON 226
SAT	006, 071, 127, 194	TELEDIREKT	077	XSAT 060, 046, 166, 169
SAT PARTNER	017, 094, 133, 179, 180, 193, 201	TELEFUNKEN	017, 083, 171, 172	Y ES 189
SAT TEAM	060	TELEKA	026, 006, 047, 081, 103, 180, 161, 164, 175, 203, 210	Z AUNKONIG 161
SATBOX	304	TELEMASTER	179	ZEHNDER 051, 080, 114, 127, 135, 165, 179, 204, 226, 255
SATCOM	013, 164, 197	TELEMAX	018	ZENITH 034, 314
SATEC	060, 077, 242	TELEPIU	320, 321	ZETA-TECHNOLOGY 033
SATECO	017	TELE PLUS ONE	320, 321	ZODIAC 180
SATELCO	226	TELESAT	164, 197	ZWERGNASE 163, 175
SATFORD	013	TELESERVICE	311, 314	
SATLINE	170	TELESTAR	006	
		TELETECH	215	
		TELEVES	006, 067	
		TELEWIRE	059	
		TENSAI	025, 094	
		TEVION	116	
		THOMSON	060, 049, 067, 128, 155, 164, 171, 172,	

LOEWE.