Loewe bild

TV

bild 9

bild 7

bild 5

bild 4

bild 3

bild 1

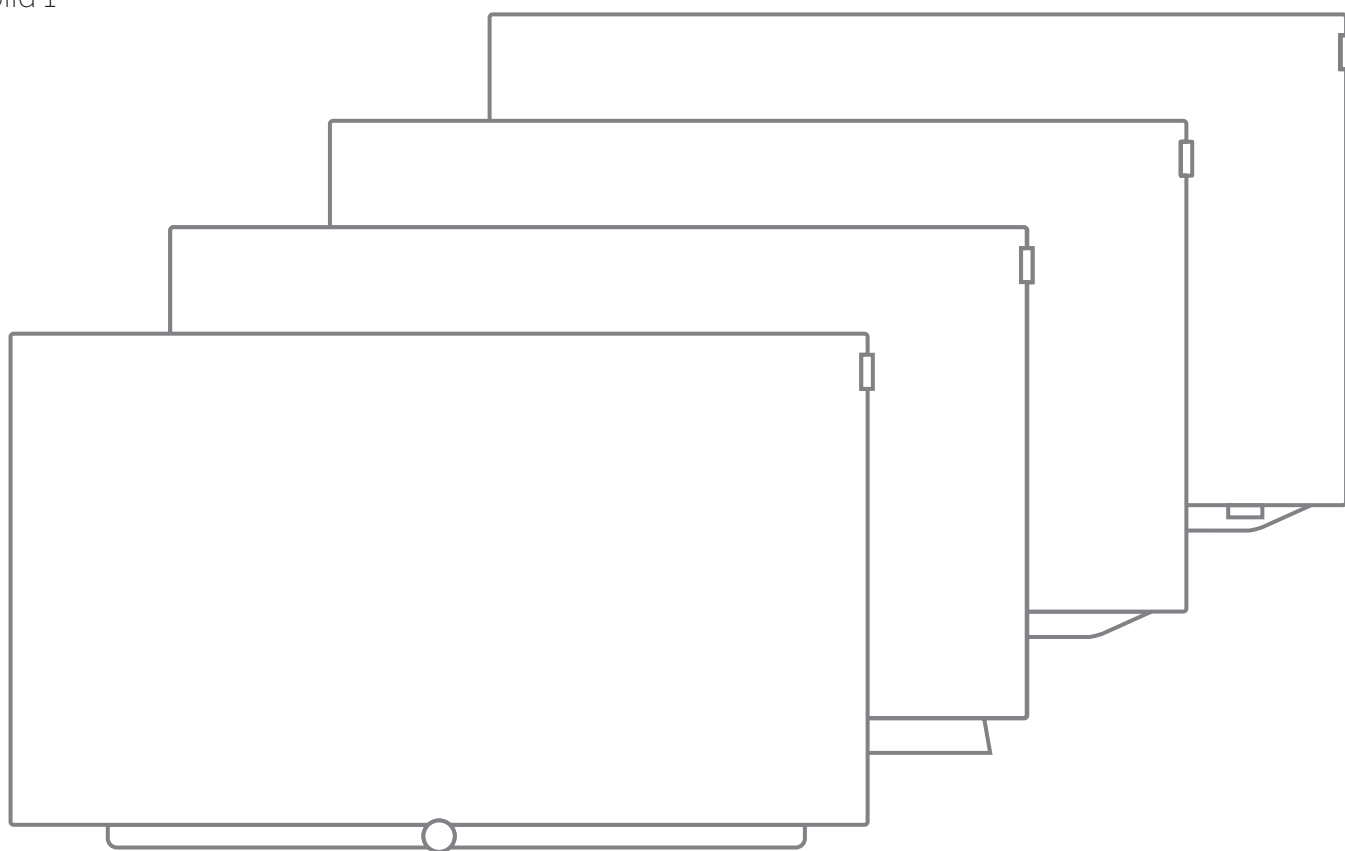

36960100



Manuale per l'utente

LOEWE.

Informazioni legali

Loewe Technologies GmbH
Industriestraße 11
D-96317 Kronach
www.loewe.tv

Data redazione 02/18-1.0 PS, TB, SB
© Loewe Technologies GmbH, Kronach
ID: 4.4.38.0

Le grafiche dello schermo illustrate nel presente manuale sono esemplificative. A seconda del tipo di apparecchio, i componenti hardware/software possono differire.

Le informazioni contenute in questo documento possono essere modificate senza preavviso e non implicano alcun obbligo da parte di Loewe Technologies GmbH.

L'azienda si riserva tutti i diritti, inclusi quelli di traduzione, eventuali modifiche tecniche ed errori.



Informazioni legali	2	Sorgenti.....	60
BENVENUTI!	5	Video	62
Informazioni sul guida avanzata	5	Riproduzione video	62
Indicazioni di sicurezza/Avvertenze	6	Altre funzioni per la riproduzione dell'archivio DR.....	65
Indicazione tecnica.....	9	Audio	67
Descrizione tasti del telecomando	10	Riproduzione audio	67
Comandi del TV	11	Foto	69
Funzionamento dei collegamenti	12	Riproduzione di foto	69
Predisposizione dell'apparecchio TV	13	App.....	71
Installazione dell'apparecchio TV	13	Galleria delle App	71
Coperchi dell'apparecchio.....	13	Browser.....	73
Fissaggio dei cavi	13	Radio DVB.....	74
Collegamento dell'apparecchio TV	14	Radio Internet.....	75
Accensione / spegnimento del TV	16	Screen Mirroring.....	76
Indicazioni generali sul funzionamento	17	Impostazioni sistema	77
Visualizzazione delle informazioni.....	20	Immagine.....	78
Spiegazione dei tasti	20	Audio	82
Spiegazione dei simboli	20	Surround modus	83
Info menu automatiche	20	Emittenti.....	84
Visualizzazione ora permanente	20	Ricerca automatica TV+Radio	85
Prima messa in funzione	21	Ricerca manuale TV/Radio	86
Procedura guidata Prima Installazione.....	21	Elenchi emittenti TV/Radio	88
Apparecchio TV come monitor	33	Modifica/composizione degli elenchi personali	89
Schermata Home	34	Aggiornamento automatico della lista emittenti.....	90
Schermata Home - Preferiti	34	Trasferire tutte le liste di emittenti.....	90
TV.....	35	Controllo	91
Impostazione del volume	35	Lingua.....	92
Selezione delle emittenti.....	35	EPG	92
Visualizzazione dello stato/tasto INFO.....	37	Sicurezza bambini	93
Elenco funzioni (opzioni menu).....	38	Efficienza energetica	94
Guida TV elettronica – EPG.....	39	Modalità di avvio rapido	94
Televideo	42	Aggiornamento software.....	95
HbbTV	44	Menu di navigazione	100
Immagine nell'immagine (Picture in Picture / PIP)	45	Ora e data	100
Rotazione TV	46	Impostazioni DVB.....	101
Registrazioni.....	47	PIP (Picture in Picture/Immagine nell'immagine)	101
Digital Recorder	47	DR+	102
Visione differita.....	47	Televideo standard	103
Registrazione in archivio	48	HbbTV	104
Multi-Recording	49	Funzione pulsante Stella	104
Archivio DR	50	Rotazione TV	105
DR+ Streaming	55	Cinematica dello schermo	106
Funzione Follow Me	55	Hard disk.....	107
Multiroom	56	Esporta file log.....	108
Timer	57	Multimediale/rete	109
		Impostazioni di rete	110
		Impostazioni multimedia.....	113
		Home Automation.....	113
		Render.....	113
		Mobile Recording.....	114
		Bluetooth	115
		Amazon Alexa login	117

Impostazioni sistema (continuazione)	118	bild 3 (2017)	161
Collegamenti	118	Posizionamento e la funzione dei connessioni (bild 3.55 oled)	161
Collegamenti audio.....	119	Posizionamento e la funzione dei connessioni (bild 3.49/bild 3.43)	162
Antenna DVB.....	124	Specifiche tecniche (bild 3.55 oled/bild 3.49/bild 3.43)	163
Impostazioni del collegamento AV	124	Caratteristiche di dotazione (bild 3.55 oled/bild 3.49/bild 3.43)	164
Digital Link.....	125	bild 3.....	165
HDMI.....	125	Posizione e funzione dei collegamenti (bild 3.55/bild 3.48/bild 3.40)	165
Extra	126	Specifiche tecniche (bild 3.55/bild 3.48/bild 3.40/bild 3.40 FHD)	166
DR+ Streaming	126	Caratteristiche di dotazione (bild 3.55 dal/bild 3.48 dal/bild 3.40 dal)	167
Specifiche tecniche del televisore	127	Caratteristiche di dotazione (bild 3.55/bild 3.48/bild 3.40/bild 3.40 FHD)	168
Ripristino impostazioni di fabbrica.....	127	bild 1.....	169
Modalità rivenditore.....	128	Posizione e funzione dei collegamenti (bild 1.65/bild 1.55).....	169
Modulo Conditional Access (modulo CA).....	129	Posizione e funzione dei collegamenti (bild 1.40/bild 1.32).....	170
Dispositivi esterni	131	Specifiche tecniche (bild 1.65/bild 1.55/bild 1.40/bild 1.32).....	171
Apparecchi collegati alle prese HDMI	131	Caratteristiche di dotazione (bild 1.65/bild 1.55/bild 1.40/bild 1.32)	172
Digital Link HD	132	bild (per tutti gli apparecchi)	173
Apparecchi collegati a AV	133	Segnali tramite AV (PC IN)/HDMI.....	173
Collegamento del sistema di altoparlanti (AUDIO OUT)	135	Gruppi di ingressi di segnale	173
Collegamento dell'impianto altoparlanti (DAL).....	135	Accessori.....	174
Collegamento degli altoparlanti attivi	136	Kit di espansione / kit di trasformazione / cavi.....	174
Collegamento dell'amplificatore HiFi/AV	136	Componenti di montaggio opzionali (bild 9.65/bild 9.55)	175
Riproduzione sonora dagli apparecchi esterni	137	Componenti di montaggio opzionali (bild 7.77/bild 7.65/bild 7.55)	176
Collegamento all'infrarosso (IR-Link)	137	Componenti di montaggio opzionali (bild 5.65 oled/bild 5.55 oled)	177
Porta seriale RS-232C (RJ12)	137	Componenti di montaggio opzionali (bild 5.55/bild 5.48/bild 5.40/bild 5.32)	178
Impostazione telecomando.....	138	Componenti di montaggio opzionali (bild 4.55)	179
Apprendimento del telecomando.....	139	Componenti di montaggio opzionali (bild 3.55 oled/bild 3.49/bild 3.43)	180
Loewe App.....	141	Componenti di montaggio opzionali (bild 3.55/bild 3.48/bild 3.40)	181
Specifiche tecniche	145	Componenti di montaggio opzionali (bild 1.65/bild 1.55/bild 1.40/bild 1.32).....	182
 bild 9.....	145	Standard VESA	183
Posizionamento e la funzione dei connessioni (bild 9.65/bild 9.55)	145	Ambiente.....	184
Specifiche tecniche (bild 9.65/bild 9.55).....	146	Smaltimento	184
Caratteristiche di dotazione (bild 9.65/bild 9.55).....	147	Licenze	184
 bild 7	148	Dichiarazione del costruttore.....	185
Posizionamento e la funzione dei connessioni (bild 7.77/bild 7.65/bild 7.55).....	148	Rimozione errore.....	186
Specifiche tecniche (bild 7.77/bild 7.65/bild 7.55)	149	Codici di errore modulo CA	193
Caratteristiche di dotazione (bild 7.77/bild 7.65/bild 7.55)	150	Glossario	194
 bild 5 oled	151	Dichiarazione di conformità CE.....	198
Posizionamento e la funzione dei connessioni (bild 5.65 oled/bild 5.55 oled).....	151	Indice analitico.....	199
Specifiche tecniche (bild 5.65 oled/bild 5.55 oled).....	152	Servizio di assistenza.....	203
Caratteristiche di dotazione (bild 5.65 oled/bild 5.55 oled).....	153	Elenco codici.....	204
 bild 5.....	154	Note	206
Posizione e funzione dei collegamenti (Loewe bild 5.55/bild 5.48/bild 5.40).....	154		
Posizione e funzione dei collegamenti (Loewe bild 5.32 dr+/bild 5.32)	155		
Specifiche tecniche (bild 5.55/bild 5.48/bild 5.40/bild 5.32).....	156		
Caratteristiche di dotazione (bild 5.55/bild 5.48/bild 5.40/bild 5.32)	157		
 bild 4.....	158		
Posizionamento e la funzione dei connessioni (bild 4.55).....	158		
Specifiche tecniche (bild 4.55)	159		
Caratteristiche di dotazione (bild 4.55).....	160		

Grazie mille,

per aver scelto Loewe e aver dimostrato fiducia nei nostri prodotti.

Con Loewe non hai scelto solo un televisore moderno e innovativo dal punto di vista tecnico, ma anche un design sempre attuale, una qualità dell'immagine perfettamente nitida e dettagliata, un audio brillante sia per i film che per la musica, oltre a un sistema di comando intuitivo con il telecomando Loewe, lo smartphone o il tablet. In breve: Loewe è sinonimo di Home Entertainment perfetto.

Tante funzioni, un solo risultato: un vero Home Entertainment.



Sempre più coinvolgente.

L'interfaccia grafica Loewe os è stata appositamente studiata per permetterti di accedere in maniera semplice e immediata a tutti i tuoi contenuti multimediali.

Vedi schermata principale Home.



Perfettamente connesso.

Le numerose connessioni del TV Loewe ti consentiranno di accedere a tutti i tuoi contenuti multimediali preferiti.



Disco rigido per l'archivio TV.

Il programma TV può essere visionato direttamente o messo in pausa per riprenderne la visione successivamente. A seconda del tipo di dispositivo su un disco rigido USB collegato oppure al disco rigido integrato nell'apparecchio TV¹ Grazie al DR+ (Digital Recording) tutto ciò è possibile con il Loewe TV.

Vedi RegISTRAZIONI.



Customer Care.

Per ogni eventuale necessità, puoi contattare il nostro servizio di customer care o rivolgerti ad uno dei nostri centri di assistenza autorizzati.

Vedi Assistenza Tecnica.

Informazioni sul guida avanzata

Per consentire un impiego in sicurezza e di lunga durata dell'apparecchio, leggere prima dell'attivazione il capitolo **Indicazioni di sicurezza/Avvertenze**.

Il presente manuale per l'utente è utilizzabile per tutti gli apparecchi TV Loewe bild. A seconda dell'apparecchio, cambia la dotazione e l'entità delle funzioni dello stesso.

Il capitolo **Dati tecnici** è suddiviso in base alle linee di apparecchio e fornisce informazioni sulle caratteristiche di dotazione del Suo apparecchio TV.

In caso di differenze nelle descrizioni delle funzioni, si rimanda alle caratteristiche di dotazione di cui al capitolo **Dati tecnici**.

Il **glossario** offre spiegazioni in merito a termini specifici che vengono utilizzati nell'apparecchio TV e nel manuale d'uso.

I paragrafi che iniziano con il simbolo **I** segnalano indicazioni importanti, consigli o requisiti per impostazioni riportate di seguito. I termini utilizzati nel menu, stampati sul telecomando o visualizzati sul TV, sono in **grassetto** nel testo.

Nelle descrizioni i comandi necessari sono disposti a sinistra del testo che contiene le istruzioni per la gestione.

In base agli apparecchi supplementari collegati, i menu del TV possono risultare differenti da quelli descritti nelle presenti istruzioni.

Tutti i nomi delle emittenti, i contenuti dei programmi, ma anche le illustrazioni, i titoli dei brani musicali, gli album e le immagini degli album riportati nelle presenti guida avanzata, sono a titolo esemplificativo.

Oltre al telecomando, è possibile collegare a una delle prese USB dell'apparecchio TV anche una tastiera per PC e utilizzarla per controllare l'apparecchio TV.



Questo simbolo nelle guida avanzata serve a segnalare i punti in cui è previsto, in particolare, l'utilizzo di una tastiera.

Con l'app Loewe è possibile anche inserire in modo molto comodo gli indirizzi o le parole chiave di ricerca. Contrassegnare semplicemente il campo di inserimento, l'app Loewe visualizza automaticamente un simbolo di tastiera. Aprire la tastiera dell'app Loewe, inserire e confermare.

Il manuale d'uso così come la manuale per l'utente vengono aggiornati ad intervalli regolari. Si consiglia di visitare occasionalmente la sezione Supporto del sito web Loewe per eventuali aggiornamenti.

Indicazioni generali sul funzionamento del TV

La descrizione dell'interfaccia grafica e le istruzioni generali per l'uso dell'apparecchio TV sono riportate nel capitolo **Indicazioni generali sul funzionamento**.

Nota importante

Loewe non si assume alcun obbligo di garanzia per le dimensioni e i contenuti dei servizi ricevuti via Internet. Lo stesso vale anche per il portale Loewe MediaNet. Con i propri apparecchi, Loewe mette a disposizione soltanto la piattaforma tecnica che consente una ricettività di base di tali offerte.

Per eventuali variazioni di dimensioni e contenuto, in particolare per il futuro e dopo la stampa, Loewe non può assumersi alcuna responsabilità di garanzia. I servizi ricevuti via internet non sono inclusi nella fornitura e possono differire a seconda di prodotto e Paese.

¹ Disponibilità differente in base al tipo di dispositivo (si veda il capitolo **Dati tecnici - Caratteristiche di dotazione** per il Suo apparecchio TV).

Indicazioni di sicurezza/Avvertenze

Per la vostra sicurezza e per evitare danni inutili al vostro dispositivo si prega di leggere attentamente le seguenti indicazioni di sicurezza.

Legenda



Questo simbolo indica rischi di tensioni elettriche elevate.



Questo simbolo indica pericoli legati allo sviluppo di incendi.



Questo simbolo deve attirare l'attenzione dell'utente su ulteriori rischi più dettagliatamente specificati.



Questo simbolo indica pericoli legati alla presenza di spigoli vivi.

Non rimuovere la cover posteriore del dispositivo

Attenzione: Con l'apertura o la rimozione della cover posteriore del dispositivo sussiste il pericolo di scosse e, di conseguenza, il rischio di gravi lesioni dovute a tensioni elettriche elevate.

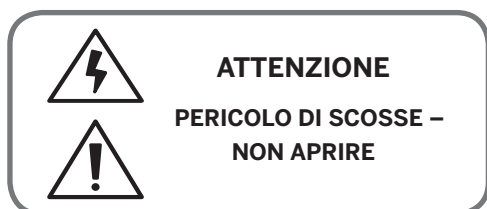

Si prega di non aprire la cover posteriore del dispositivo di propria iniziativa. Far eseguire gli interventi di riparazione e assistenza sull'apparecchio TV esclusivamente da tecnici autorizzati.

Si prega di rivolgersi al proprio rivenditore oppure al nostro servizio clienti.

Uso secondo le disposizioni e condizioni ambientali



Il presente apparecchio TV è destinato esclusivamente alla ricezione e alla riproduzione di segnali video e audio.



L'apparecchio TV è progettato per ambienti asciutti (abitazioni o uffici). Non può essere utilizzato in ambienti estremamente umidi (per es. bagno, sauna).

Vi informiamo che i nostri apparecchi TV possono reagire in modo sensibile alla polvere e alle particelle di fuliggine presenti nell'aria ambiente.

La presenza massiccia degli elementi sopra indicati può danneggiare il dispositivo fino a interromperne il funzionamento. Prestare attenzione alla presenza di un'aria ambiente pulita al fine di non danneggiare il dispositivo.

Elevate concentrazioni di polvere e umidità generano correnti di fuga all'interno del dispositivo. Ciò può causare lesioni e danneggiare il dispositivo in caso di tensioni o persino provocare un incendio.

Qualora il dispositivo sia utilizzato all'aperto, proteggerlo dall'umidità (pioggia, stillicidio e spruzzi d'acqua o condensazione).

Qualora abbiate portato il dispositivo da un ambiente freddo a un ambiente caldo, lasciatelo spento per circa un'ora a causa della possibile formazione di umidità di condensa.

Non collocare sul dispositivo oggetti contenenti liquidi. In generale proteggere il dispositivo da stillicidio o spruzzi d'acqua.

Tenere sempre candele e altre fiamme libere lontane dal dispositivo al fine di evitare la propagazione del fuoco.

Trasporto



Maneggiare il dispositivo in modo non conforme durante il trasporto può danneggiare il display e provocare lesioni.



Lo schermo è in vetro o in plastica e può rompersi in caso di uso non conforme alle disposizioni.

Trasportare il dispositivo esclusivamente in posizione verticale. Durante il trasporto non esercitare pressione sul vetro o sulla plastica.

Per apparecchi TV con schermo OLED:

Non afferrare il dispositivo dagli angoli del display. All'interno del manuale d'uso 1 è illustrato come maneggiare correttamente il dispositivo.

Non appoggiarlo sullo spigolo inferiore al fine di ridurre il rischio di danni e di sporcizia.

Per apparecchi TV con occhio Loewe:

Durante il trasporto / la manipolazione dell'apparecchio TV accertarsi che l'occhio Loewe non si danneggi.

Gli apparecchi TV delle linee di apparecchi bild 9 e bild 7 non possono essere appoggiati sul lato anteriore (superficie del display).

Per apparecchi TV con schermo LCD:

Prendere l'apparecchio dagli spigoli dell'involucro sotto e sopra.

Non appoggiarlo sullo spigolo inferiore al fine di ridurre il rischio di danni e di sporcizia.

Per apparecchi TV con occhio Loewe:

Durante il trasporto / la manipolazione dell'apparecchio TV accertarsi che l'occhio Loewe non si danneggi.

Se l'apparecchio deve essere appoggiato durante imballaggio/disimballaggio, appoggiarlo con tutta la superficie del lato anteriore su una base morbida. Come appoggio utilizzare una coperta o una pellicola del materiale di imballaggio.

In caso di danneggiamento dello schermo LCD ed eventuali cristalli liquidi che fuoriescono, utilizzare assolutamente i guanti di gomma per il trasporto dell'apparecchio.

In caso di contatto con gli occhi, sciacquare a fondo con acqua.

Cavo di alimentazione/Alimentazione di corrente



Tensioni errate possono danneggiare il dispositivo.



È consentito collegare questo apparecchio solo a una rete di alimentazione elettrica con la tensione e la frequenza corrispondenti a quanto indicato sulla targhetta dell'apparecchio e utilizzando il cavo di rete disponibile⁽¹⁾ / in dotazione⁽²⁾.

La spina dell'apparecchio TV deve essere facilmente raggiungibile, in modo tale da poter staccare l'alimentazione dal dispositivo in qualsiasi momento.

In caso di rimozione della spina, non collegare la stessa al cavo, bensì riporla nell'apposita custodia. I cavi all'interno della spina potrebbero danneggiarsi e provocare un cortocircuito quando la stessa viene ricollegata.

Un cavo di alimentazione con un isolamento danneggiato può provocare scosse e incendi. Non utilizzare mai un cavo di alimentazione danneggiato.

Posizionare il cavo di alimentazione in modo tale da non danneggiarlo. Non calpestare il cavo di alimentazione.

Non piegare o posizionare il cavo di alimentazione su spigoli vivi.

⁽¹⁾ Disponibilità differente in base al tipo di dispositivo (si veda il capitolo **Dati tecnici - Caratteristiche di dotazione** per il Suo apparecchio TV).

Circolazione dell'aria e alte temperature



Come tutti i dispositivi elettronici, il vostro apparecchio TV ha bisogno di aria per il raffreddamento. Qualora l'aria non riesca a circolare, si può sviluppare un incendio.

Le feritoie di ventilazione sulla cover posteriore del dispositivo devono essere sempre libere. Non coprire il dispositivo.

Montaggio a parete: Lateralmente, sopra e sotto lasciare almeno 10 cm di spazio libero tutt'intorno al dispositivo.

Supporto da tavolo/supporto da pavimento: Lateralmente e sopra lasciare almeno 10 cm di spazio libero tutt'intorno al dispositivo.

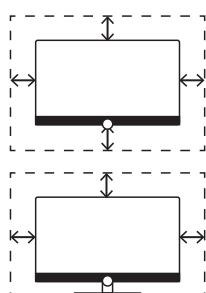

Corpi estranei



Corpi estranei all'interno del dispositivo possono provocare cortocircuiti e incendi.

Sussiste il pericolo di lesioni e danni.

Evitare che parti in metallo, aghi, clips, liquidi, cera o materiali simili finiscano all'interno del dispositivo attraverso le feritoie di ventilazione della cover posteriore.

Qualora eventuali oggetti o materiali penetrino all'interno del dispositivo, staccare immediatamente la spina e informare l'assistenza clienti per un controllo.

Posizionamento



Una posizione errata può provocare incidenti. Il ribaltamento o la caduta del dispositivo possono provocare lesioni e danni.

Gli apparecchi TV Loewe sono specifici per gli accessori Loewe. Consigliamo espressamente di utilizzare accessori di installazione Loewe.

Non utilizzare opzioni di installazione non autorizzate per il vostro apparecchio TV!

Leggere attentamente le indicazioni di montaggio per le diverse soluzioni di installazione! A ciascun prodotto Loewe è allegata la relativa documentazione.

Prima di posizionare il dispositivo, verificare che la collocazione finale sia adatta alle sollecitazioni sia riguardo la superficie (sensibilità alla pressione) sia riguardo la stabilità (statica)! Ciò vale in particolare per le superfici laccate a lucentezza brillante e per le superfici in legno massello, le impiallacciate in legno massello e le superfici in plastica.

Posizionare l'apparecchio TV con il supporto da tavolo o da pavimento esclusivamente su una superficie piana, stabile e orizzontale! Il dispositivo posizionato all'interno di mobili o sugli stessi non deve sporgere in avanti.

Non posizionare l'apparecchio TV su stoffa o altri materiali che si trovano tra il supporto da tavolo o da pavimento e un mobile. Avvisate i bambini di non arrampicarsi sul mobile per raggiungere l'apparecchio TV o gli elementi di comando.

Prestare attenzione alla posizione di utilizzo normale dell'apparecchio TV. L'apparecchio TV può essere utilizzato solo se posizionato orizzontalmente (A). In caso di montaggio a parete l'inclinazione deve essere di massimo 10 gradi (B). L'apparecchio TV non può in alcun caso essere utilizzato in posizione verticale (C), sdraiata (D) oppure appeso al soffitto a testa in giù (E).

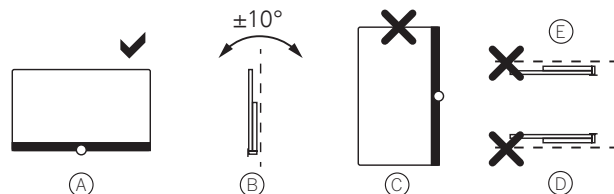

Posizionare il dispositivo in modo tale che non sia esposto alla luce diretta del sole e non si surriscaldi per la presenza di radiatori!

Non posizionare l'apparecchio TV in un luogo sottoposto a vibrazioni! Ciò può danneggiare il dispositivo.

In caso di installazione da parte di un produttore esterno con azionamento motorizzato, la regolazione dell'apparecchio TV non avviene manualmente. In generale si sconsiglia l'uso di opzioni di installazione di altri produttori che prevedono chiusure in determinate posizioni.

In caso di uso di accessori di produttori esterni, prevedere una regolazione accessibile dell'apparecchio TV in base all'opzione di installazione scelta.

Nel regolare l'apparecchio TV è indispensabile prestare attenzione al fatto che la pressione esercitata sulla cornice del dispositivo non sia troppo elevata. I display di grandi dimensioni possono subire danni.



Per apparecchi TV con punti di fissaggio VESA:

Il montaggio di un apparecchio TV su un supporto secondo lo standard VESA richiede **obbligatoriamente** l'uso di perni di adattamento Vesa. In caso contrario l'apparecchio TV potrebbe subire danni.

I perni di adattamento Vesa devono essere fissati all'apparecchio TV con una coppia di serraggio di circa 4 Nm. Potete acquistarli dal vostro rivenditore Loewe (vedere il capitolo **Accessori**, sezione **Standard VESA**).

Accertarsi che dopo il disimballaggio e la sistemazione dell'apparecchio TV il materiale d'imballaggio (cartone TV, involucri di styropor, pellicole di protezione) non siano a portata di bambini inavvertitamente.

Osservare anche le avvertenze di smaltimento per imballaggio e cartone (si veda il capitolo **Ambiente/Note legali**, sezione **Smaltimento**).

Controllo



Non lasciare che i bambini maneggino incustoditi l'apparecchio TV e giocchino nelle immediate vicinanze dello stesso!

Il dispositivo potrebbe rovesciarsi, spostarsi o cadere dalla superficie di appoggio e ferire le persone.

Quando è acceso, non lasciare incustodito l'apparecchio TV!

Volume



La musica ad alto volume può causare danni all'udito. Evitare volumi molto alti, in particolare per lunghi periodi e quando indossate le cuffie!

Temporale



In caso di temporale scollegare la spina e tutti i cavi dell'antenna connessi all'apparecchio TV!

Se il cavo di rete è stato collegato al collegamento LAN, rimuoverlo!

Sovratensioni dovute a colpi di fulmine possono danneggiare il dispositivo sia attraverso l'antenna sia attraverso la rete elettrica.

Anche in caso di una lunga assenza è necessario scollegare la spina e tutti i cavi dell'antenna connessi all'apparecchio TV.

Pulizia e manutenzione/Sostanze chimiche



Spegnere l'apparecchio TV dall'interruttore di rete prima di pulirlo!



I danni causati dalle sostanze chimiche possono provocare tensioni e incendi.

Non esporre mai il dispositivo o gli accessori a sostanze chimiche aggressive (per es. corrosive) quali liscivie o acidi!

Pulire l'apparecchio TV, la parte anteriore e il telecomando esclusivamente con un panno umido, soffice, pulito e di colore neutro senza utilizzare detersivi aggressivi o abrasivi!

In caso di televisori altoparlante rivestito in tessuto: aspirare regolarmente la superficie con un set di spazzole morbide!

In caso di sporco o macchie, inumidire un panno soffice e di colore neutro con liscivia o con un comune smacchiatore liquido e strofinare delicatamente sulla macchia! Potete trattare la macchia anche direttamente con un comune smacchiatore spray a secco (per aspirare la polvere).

Non inumidire direttamente il rivestimento con liscivia o con uno smacchiatore liquido (pericolo di formazione di corone)! Per la pulizia non utilizzare solventi!

Se si utilizzano smacchiatori leggere attentamente le istruzioni del produttore!

Nel pulire il diaframma degli altoparlanti con applicazione di nicotina sussiste un elevato rischio di formazione di corone.

Indicazioni specifiche e avvertenze per l'utilizzo di occhiali 3D¹ in ambito domestico



i L'utilizzo degli occhiali 3D è controindicato per i bambini al di sotto dei **6 anni** di età.

i Utilizzare per gli apparecchi TV Loewe 3D esclusivamente gli occhiali 3D Loewe che può acquistare come accessorio presso il Suo rivenditore Loewe o sul Loewe Online Shop.

i L'utilizzo degli occhiali 3D deve essere limitato esclusivamente alla visione di contenuti in 3D.

i Gli occhiali 3D devono essere utilizzati contestualmente agli strumenti correttivi della visione (ad es., occhiali da vista / lenti a contatto), qualora abitualmente utilizzati dall'utente.

i E' opportuno interrompere immediatamente la visione in 3D in caso di comparsa di disturbi agli occhi o di malessere generale e, nell'eventualità di persistenza degli stessi, consultare un medico.

i Gli occhiali 3D devono essere tenuti fuori dalla portata dei bambini qualora vi sia la presenza di piccole parti mobili ingeribili.

i La pulizia degli occhiali 3D deve essere fatta utilizzando il panno fornito in dotazione. Non utilizzare in nessun caso detersivi aggressivi o abrasivi. L'uso di sostanze disinfettanti può danneggiare il prodotto o comprometterne la funzionalità; è pertanto controindicato l'uso promiscuo degli occhiali 3D in caso di infezioni oculari o altre affezioni trasmissibili per contatto (a titolo meramente esemplificativo: congiuntivite, infestazioni del capo ecc...) fino alla completa scomparsa dell'infezione stessa.

¹ Disponibilità differente in base al tipo di dispositivo (si veda il capitolo **Dati tecnici - Caratteristiche di dotazione** per il Suo apparecchio TV).

Indicazione tecnica

Avvertenze per lo schermo LCD/OLED

L'apparecchio TV acquistato con schermo LCD o OLED soddisfa i più elevati standard di qualità ed è stato controllato per escludere guasti ai pixel.

Nonostante la massima accuratezza applicata alla produzione dei pannelli, per motivi tecnici non è possibile escludere al 100% che alcuni pixel secondari presentino eventuali difetti.

L'azienda si scusa per questo inconveniente. Tuttavia questo tipo di effetti, se contenuti entro i limiti specificati dalla normativa in materia, non possono essere considerati come difetti dell'apparecchio assoggettabile alle condizioni di garanzia.

Evitare la visualizzazione di immagini statiche per un periodo di tempo prolungato. È presente la possibilità che rimangano degli effetti scia.

Indicazioni per l'hard disk installato/collegato

La disattivazione del TV con l'interruttore di rete durante il funzionamento in corso e l'interruzione involontaria dell'alimentazione elettrica, come ad esempio in caso di black out, possono provocare danni al sistema di file del disco fisso e, di conseguenza, la perdita delle emittenti registrate.

Durante il processo di copia sui supporti di memoria USB non scollegare in nessun caso il supporto di memoria dal TV. Prima di disattivare l'apparecchio con l'interruttore di rete, si consiglia di impostare il TV nella modalità di stand-by.

Qualora l'attesa porti a problemi di funzionamento dell'hard disk, potete innanzitutto avviarne un controllo. Inoltre potrebbe essere utile eseguire la formattazione dell'hard disk. In tal caso tutti i dati contenuti nell'hard disk saranno cancellati.

Le impostazioni per le rispettive voci di menu si trovano in **Impostazioni sistema → Controllo → altri... → Hard disk**.

Loewe non si risponde di eventuali perdite di dati del disco fisso integrato¹ del TV. Per evitare la perdita di dati, si consiglia di trasferire le registrazioni importanti su un supporto di memoria esterno.

Indicazioni sulla cinematica

Le tipologie di apparecchio TV Loewe bild 9 e bild 7 sono dotati di una cinematica che sposta la TV durante accensione e spegnimento verso l'alto, o verso il basso, per cui la copertura dell'altoparlante viene scoperta o nascosta.

Si osservi che il movimento non può essere contrastato da forze esterne per non impedire il procedimento. Si ha la possibilità di fissare la posizione della cinematica dal menu o di disattivare la funzione.

Ulteriori informazioni sono riportate al capitolo **Impostazioni di sistema**, sezione **Controllo – Indicazioni sulla cinematica**.

Aggiornamento software

È possibile aggiornare il software del TV.

Le ultime versioni software disponibili possono essere scaricate dal sito internet di Loewe (vedere di seguito) ed installate sul TV con una chiavetta USB.

Se il TV è collegato ad internet, è possibile aggiornarlo anche direttamente da internet.

Ulteriori informazioni sull'Aggiornamento software sono riportate nel documento "Manuale per l'utente" che è possibile scaricare dal sito web Loewe.

Ulteriori informazioni sono riportate al capitolo **Impostazioni di sistema**, sezione **Controllo – Aggiornamento software**.

Importanti avvertenze sulle particolarità della tecnologia OLED

i Solo per tipologie di apparecchi con display OLED¹.

Per mantenere a lungo l'elevata qualità della rappresentazione delle immagini, televisore Loewe esegue ad intervalli regolari una calibrazione. In tal modo vengono scaricate capacità TFT eccedenti ed eliminati cosiddetti effetti image sticking/"immagini fantasma".

Questo ciclo di calibrazione dura almeno trenta minuti e inizia solo se il Suo dispositivo si trova in modalità di stand-by. Un testo su schermo avvisa in merito ad un refresh in coda in caso di spegnimento. In questo caso, non spegnere la TV dall'interruttore di rete sul dispositivo e non interrompere l'alimentazione di corrente.

In caso di procedura di calibrazione interrotta una volta, essa viene ripresa semplicemente alla riaccensione successiva. Inoltre ha la possibilità di azionare un refresh in qualsiasi momento manualmente dal menu utente del proprio televisore Loewe.

Richiamo delle Calibrazione OLED

HOME

HOME: accedere alla schermata **Home**.



◀ ▶ ▲ ▼ Selezionare **Impostazioni sistema**.

OK Accedere alle impostazioni di sistema.

▼ ▲ Selezionare **Immagine**,

▶ Passare alla colonna successiva.

▼ ▲ Selezionare **altri ...**

▶ Accedere alle altre impostazioni.

▼ ▲ Selezionare **OLED Calibrazione**,

OK accedere.

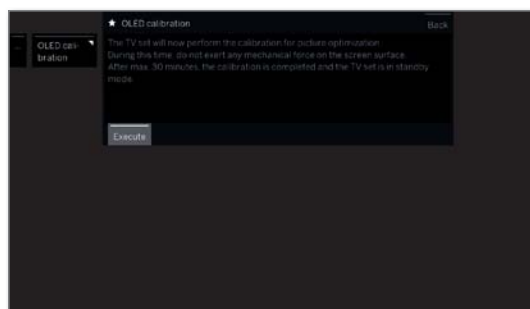

Ogni 1500 ore occorre una calibrazione di OLED. Ciò avviene automaticamente, non appena la TV spenta si è raffreddata. La durata è di circa due ore. Anche in questo caso sarà informato da una visualizzazione a schermo.

Al fine di evitare danneggiamenti temporanei alla rappresentazione di immagini dovuti a immagini ferme che permangono troppo a lungo, televisore Loewe si protegge autonomamente. In caso di immagini ferme visualizzate troppo a lungo (ad es. pagine di videotesto dimenticate), l'apparecchio passa autonomamente ad una modalità di contrasto salvaschermo. In caso di pressione ripetuta, il dispositivo torna immediatamente nello stato normale. Inoltre, dopo un minuto, le voci dei menu vengono visualizzate con un contrasto gradualmente minore o trasparenti.

La tecnologia OLED consente un utilizzo con un display estremamente sottile. Se ha montato il Suo televisore Loewe su una soluzione di montaggio non motorizzata, eviterà quindi uno sforzo eccessivo quando ruota la TV.

¹ Disponibilità differente in base al tipo di dispositivo (si veda il capitolo **Dati tecnici - Caratteristiche di dotazione** per il Suo apparecchio TV).

Descrizione tasti del telecomando

A seconda del menu richiamato (TV/Video/Audio/Foto/Apps), la descrizione dei tasti può risultare differente.

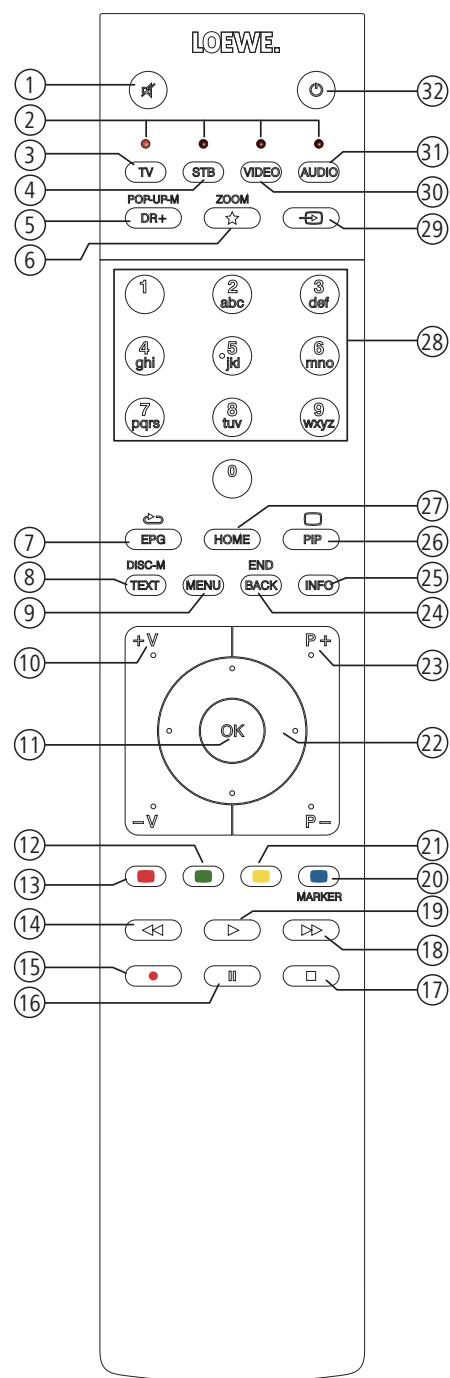

- ① Audio OFF / ON.
- ② Visualizzazione LED per l'apparecchio selezionato.
- ③ Richiama modalità TV.
- ④ Commutazione del telecomando per dispositivo decoder ⁽¹⁾ (preimpostazione: Apple TV).
- ⑤ Premuto brevemente: accedere all'archivio DR.
Premuto a lungo: selezione timer.
- ⑥ Premuto brevemente: Aggiungere il contenuto selezionato alla schermata Home come preferito.
Premuto a lungo: accedere Galleria delle App (versione standard) ⁽¹⁾.
- ⑦ Attivazione / disattivazione EPG (guida elettronica ai programmi TV).
- ⑧ Attivazione / disattivazione Televideo / MediaText ⁽²⁾.
- ⑨ Premuto brevemente: accesso al menu della modalità selezionata.
Premuto a lungo: accesso alle impostazioni di sistema.
- ⑩ **V+ / V-** aumento / riduzione del volume.
- ⑪ Premuto brevemente: accedere all'elenco canali.
Premuto a lungo: accedere all'elenco canali esteso.
Nel menu: conferma / accesso.
- ⑫ Tasto verde: schermo on/off in modalità audio/radio.
- ⑬ Tasto rosso: avvio dei servizi interattivi, se disponibili ⁽²⁾.
- ⑭ Premuto brevemente: torna indietro.
Premuto a lungo: riavvolgere.
- ⑮ Premuto brevemente: registrazione diretta (con definizione della durata di registrazione) ⁽³⁾.
Premuto a lungo: registrazione istantanea (One Touch Recording) ⁽³⁾.
- ⑯ Pausa / Avvio/pausa visione differita ⁽³⁾.
- ⑰ Stop / Terminare spostamento temp. (tornare all'immagine live) ⁽³⁾.
- ⑱ Premuto brevemente: salta avanti.
Premuto a lungo: far avanzare.
- ⑲ Riproduzione / Avvio/avanzamento della visione in differita ⁽³⁾.
- ⑳ Tasto blu: accesso all'elenco funzioni delle emittenti (Selezione di lingua / audio, sottotitoli o canale / traccia video).
- ㉑ Pressione breve del tasto giallo: richiamo della cronologia.
Pressione lunga del tasto giallo: accesso all'ultima emittente.
- ㉒ ◀ ▶ ▲ ▼ Navigazione sull'interfaccia di comando, selezione degli oggetti.
Nel menu / negli elenchi: selezione/impostazione.
- ㉓ **P+ / P-** emittente successiva/precedente.
- ㉔ Premuto brevemente: passaggio / livello precedente.
Premuto a lungo: chiusura di tutte le visualizzazioni.
- ㉕ Premuto brevemente, con visualizzazione su schermo: visualizzazione delle informazioni dettagliate del programma in corso.
Premuto brevemente, senza visualizzazione su schermo: richiamare le informazioni relative al programma in corso.
Premuto a lungo: visualizzare le spiegazioni dei tasti.
- ㉖ Attivazione / disattivazione PIP (immagine nell'immagine).
- ㉗ Accesso alla schermata Home.
- ㉘ Selezione diretta dell'emittente con il tastierino numerico.
Nel menu: digitare le cifre o le lettere.
- ㉙ Richiamare Sorgenti.
- ㉚ Commutazione del telecomando per dispositivo video ⁽¹⁾ (preimpostazione: BluTech Vision 3D).
- ㉛ Accesso alla modalità radio (versione standard) ⁽¹⁾.
- ㉜ Accensione dell'apparecchio (l'interruttore di rete deve essere acceso) o spegnimento in standby.
Premuto a brevemente con l'apparecchio TV acceso: l'apparecchio TV e tutti gli apparecchi in standby con funzioni CEC collegati alle interfacce HDMI entrano in standby (standby di sistema).

⁽¹⁾ La configurazione di questi tasti può essere modificata. La descrizione fa riferimento all'impostazione standard. L'assegnazione predefinita dei tasti dell'apparecchio in fabbrica può variare a seconda dello stato del firmware del telecomando.

⁽²⁾ A seconda delle impostazioni modalità HbbTV on/off, avvio dell'emittente HbbTV (vedere il capitolo **Impostazioni sistema**, sezione **Controllo - HbbTV**).

⁽³⁾ A seconda del tipo di apparecchio su disco rigido USB collegato esternamente o disco rigido integrato nell'apparecchio TV (si veda capitolo **Dati tecnici - Caratteristiche di dotazione** per il Suo apparecchio TV).

Comandi del TV⁽¹⁾

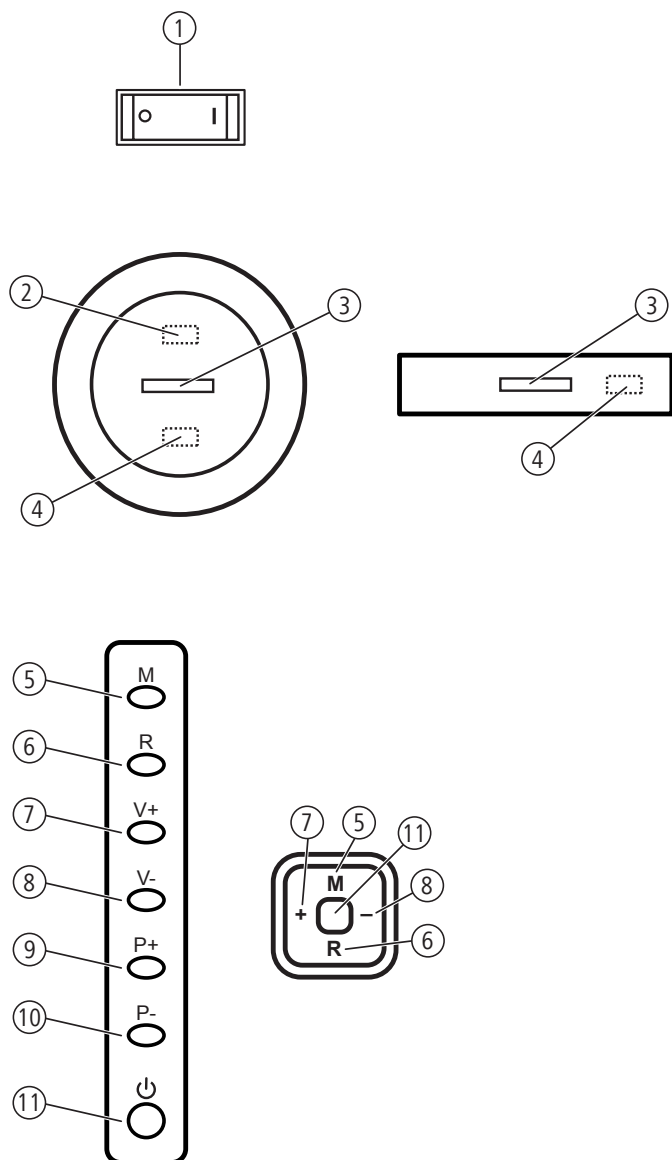

① Interruttore di rete:

Impostare il TV **sempre** nella modalità stand-by con il telecomando prima di disattivarlo con l'interruttore di rete. La posizione dell'interruttore di rete per il Suo apparecchio TV si trova al capitolo **Dati tecnici**.

② Emittente infrarossi:

Con la visualizzazione dei contenuti 3D⁽¹⁾ si gestiscono gli occhiali 3D **Loewe Active Glasses 3D** con l'emittente all'infrarosso.

③ Colore della luce LED di stato:

	bianco:	TV in standby. Il display LED bianco viene regolato in base alla luminosità dell'ambiente e si illumina con una luminosità variabile (OPC) ⁽¹⁾ . Se il TV è in modalità avvio rapido, il display LED bianco non viene regolato e si illumina alla massima luminosità.
	bianco lampeggiante:	TV avviato.
	verde:	TV in funzione.
	rosso:	registrazione con timer attiva.
	blu:	TV in standby e presenza di un'attività in background (aggiornamento dati EPG, aggiornamento software, funzione server streaming ⁽¹⁾ , OLED Calibrazione ⁽¹⁾).

④ Ricevitore infrarossi:

Ricevitore infrarossi per la ricezione dei segnali del telecomando.

⑤ Tasto M / Joystick direzione M:

Apparecchio TV in modalità di standby: accendere l'apparecchio TV nell'ultima modalità selezionata (TV/Radio).
 TV attivato: accesso al Comando locale.
 Nel menu Comando locale: livello superiore ▲.

⑥ Tasto R / Joystick direzione R:

Apparecchio TV in modalità di standby: accendere l'apparecchio TV nell'ultima modalità selezionata (TV/Radio).
 TV attivato: passaggio dalla modalità TV alla modalità radio.
 Nel menu Comando locale: livello inferiore ▼.

⑦ Tasto V+ / Joystick direzione +:

Apparecchio TV in modalità di standby: accendere l'apparecchio TV nell'ultima modalità selezionata (TV/Radio).
 TV attivato: Aumento del volume.
 Nel menu Comando locale: a destra ►.

⑧ Tasto V- / Joystick direzione -:

Apparecchio TV in modalità di standby: accendere l'apparecchio TV nell'ultima modalità selezionata (TV/Radio).
 TV attivato: Riduzione del volume.
 Nel menu Comando locale: a sinistra ◀.

⑨ Tasto P +:

TV attivato: Programma + (emittente successiva).

⑩ Tasto P -:

TV attivato: Programma - (emittente precedente).

⑪ Premere il tasto di accensione/spegnimento / Joystick:















Attivazione dalla modalità stand-by.
 Disattivazione in modalità stand-by.

⁽¹⁾ Disponibilità e posizione in base al tipo di apparecchio (si veda il capitolo **Dati tecnici - Caratteristiche di dotazione** per il Suo apparecchio TV).

Funzionamento dei collegamenti

La posizione, disponibilità e numero di connessioni al Suo apparecchio TV variano a seconda della tipologia di apparecchio. Informazioni dettagliate sulla posizione e sulla funzione delle connessioni per la tipologia del Suo apparecchio TV sono disponibili al capitolo

Dati tecnici.

Connessione:	Siglatura:	Funzionamento:
	AC IN	Connessione di rete
	LAN	Connessione di rete
	HDMI 1 ARC	Ingresso HDMI 1 (con A udio R eturn C hannel)
	HDMI 2	Ingresso HDMI 2
	HDMI 3	Ingresso HDMI 3
	HDMI 4 UHD	Ingresso HDMI 4
	ANT TV	Antenna/cavo analogico / DVB-T/T2 / DVB-C
	ANT SAT 1	Antenna del satellite (sintonizzatore satellitare 1) DVB-S/S2
	ANT SAT 2	Antenna del satellite (sintonizzatore satellitare 2) DVB-S/S2
	SPDIF OUT	Uscita audio (digitale)
	USB 3.0	Porta USB
	USB	Porta USB
	HEADPHONE	Connessione delle cuffie
	AUDIO OUT	Uscita audio (analogico) L/R
	RS-232C	Porta seriale
	AV	Presse micro-AV
	MOTOR UNIT	Comando della base girevole
	DIGITAL AUDIO LINK	Uscite audio surround (digitale)
	COMMON INTERFACE	CI-Slot
		Supporto per lucchetto Kensington

Installazione dell'apparecchio TV

Opzioni di installazione / Avvertenze di installazione

Montare il supporto di installazione fornito in dotazione. Attenersi alle istruzioni del relativo manuale di montaggio.

Numerosi supporti di installazione, come staffe a parete, supporti da tavolo o da pavimento, sono disponibili presso i rivenditori autorizzati Loewe.

Nello scegliere la sede di installazione, accertarsi che lo schermo non possa venire colpito da fonti di luce chiara o dal sole diretto. In caso contrario, i riflessi così prodotti potrebbero compromettere la qualità dell'immagine.

Come valore di riferimento per la distanza di osservazione è indicato un valore pari al triplo della diagonale dello schermo. Ad esempio, con uno schermo da 55 pollici, si devono prendere in considerazione 4,2 m circa per il segnale SD. Nel caso di un segnale HD/UHD, la distanza di osservazione si può ridurre.

Coperchi dell'apparecchio

Rivestimenti per connessioni posteriori e laterali¹

Per rimuovere i rivestimenti dei cavi posteriori, è sufficiente rimuoverli dall'apparecchio.

Per applicare i rivestimenti dei cavi, disporre i perni sul bordo superiore del rivestimento in corrispondenza di rispettivi fori della parete posteriore dell'apparecchio e ribaltare il rivestimento fino a quando quest'ultimo non innesta nell'apparecchio con uno scatto.

Se necessario, è possibile togliere anche il coperchio laterale dell'apparecchio TV. Per farlo, aprire leggermente il coperchio fino a battuta, quindi tirare il coperchio aperto senza esercitare una forza eccessiva.

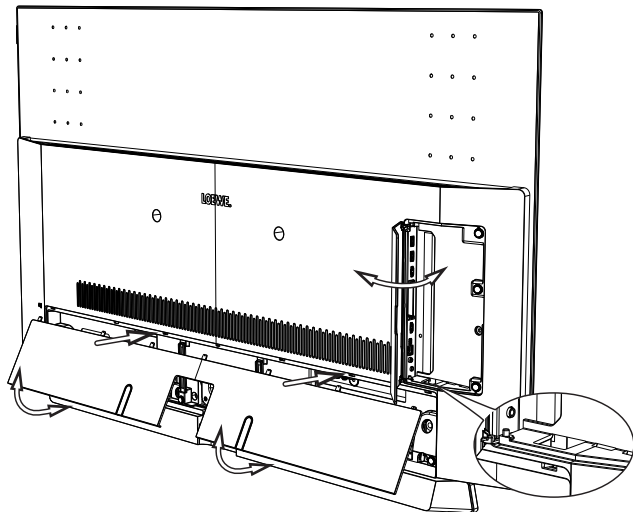

Il coperchio si sgancia dal supporto e la zona di collegamento risulta libera. Per inserire la copertura premerla di nuovo nei supporti.

La zona di collegamento laterale e posteriore collega un passaggio di cavo. Così è possibile condurre i cavi dei collegamenti laterali e posarli insieme ai cavi di collegamento posteriori.

Fissaggio dei cavi

Con le fascette in velcro incluse è possibile fissare il cavo posteriore.

Se si installa il televisore sul supporto per tavolo, il fissaggio del cavo di collegamento è realizzato sul Table Stand (vedi figura).

Se si utilizza un supporto a parete (accessorio per montaggio a parete disponibile presso il vostro rivenditore di fiducia), il fissaggio del cavo di collegamento è realizzato nelle due scanalature sulla parete posteriore dell'apparecchio (vedi figura).

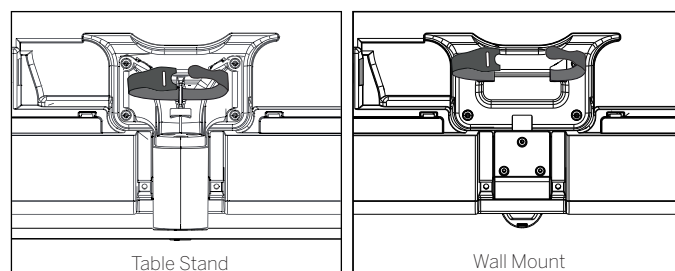

Se la tipologia di apparecchio¹ è dotata di supporti per cavo removibili (A), è possibile fissare il cavo di connessione sul retro anche alla parete posteriore dell'alloggiamento.

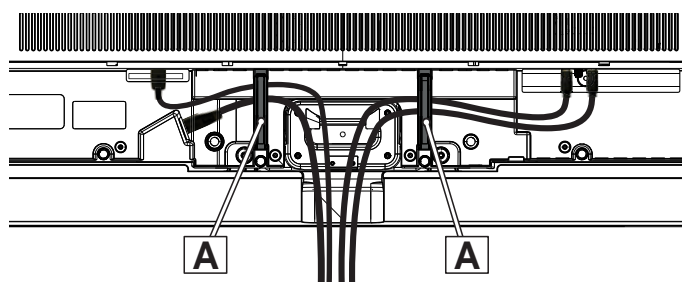

¹ Disponibilità variabile a seconda del tipo di apparecchio.

Collegamento dell'apparecchio TV

Collegamento alla rete elettrica

Togliere il coperchio delle prese.

Collegare l'apparecchio TV a una presa da 220-240V:

Con cavo di rete integrato: Collegare la spina di rete del cavo di rete fissato all'apparecchio TV alla presa di rete.

Con cavo di rete esterno: Prima inserire la spina più piccola (spina dell'apparecchio piccolo) del cavo di rete nella connessione di rete (AC IN) dell'apparecchio TV e poi collegare quella più grande (Eurospina) ad una presa di rete.

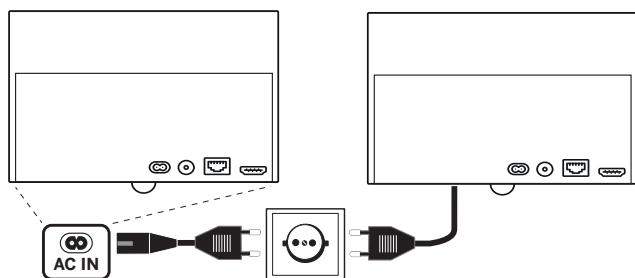

Collegamento delle antenne¹

Antenna via cavo (analogica) / DVB-C / DVB-T:

Inserire il cavo di connessione di antenne, impianti via cavo o antenne interne nella presa **ANT TV**.

Se si desidera sfruttare la connessione analogica via cavo / DVB-C ed un'antenna DVB-T allo stesso tempo, utilizzare un commutatore esterno per antenne (disponibile presso i negozi specializzati).

Antenna satellitare DVB-S:

In base all'impianto satellitare utilizzato, collegare rispettivamente un cavo di connessione dell'interruttore multiplo o direttamente di LNC alle prese **ANT-SAT** o **ANT-SAT2** del TV.

Collegando il TV ad un impianto comune a cavo unico, connettere le prese **ANT-SAT** o **ANT-SAT2** direttamente alla presa dell'antenna satellitare corretta.

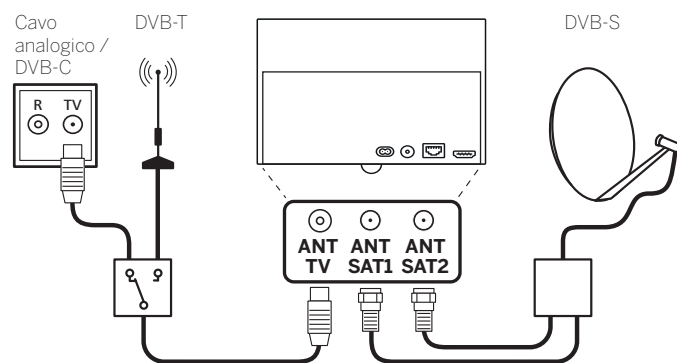

Nel caso l'apparecchio TV venga collegato a un **impianto comune a cavo unico DiSEqC** (conforme a EN 50494), collegare la spina **ANT-SAT** direttamente alla rispettiva presa per antenna satellitare.

I In caso di un impianto comune monocavo DiSEqC è necessaria **solo una** linea dell'antenna. La successiva ripartizione del segnale sui due canali di ricezione viene eseguita dal sintonizzatore satellitare dell'apparecchio TV.

Se si desidera utilizzare due canali di trasmissione dell'impianto comune monocavo DiSEqC (ad es. per immagine principale di diverse emittenti/immagine PIP), entrambi i canali vengono ricevuti da un cavo dell'antenna SAT.

Nella configurazione dell'antenna è necessario specificare **una** linea dell'antenna.

È possibile riutilizzare il cablaggio SAT presente con due linee di allacciamento per un impianto comune monocavo DiSEqC. Le parti dell'impianto utilizzate (scatole, ripartitore ecc.) devono essere progettate per il funzionamento con DiSEqC.

Se si desidera utilizzare due canali dell'impianto comune monocavo DiSEqC (ad es. per immagine principale di diverse emittenti/immagine PIP), ogni cavo dell'antenna SAT riceve un canale

Nella configurazione dell'antenna devono quindi essere impostate **due** linee dell'antenna e anche il numero di canali utilizzati deve essere impostato a "due".

Nel dubbio, rivolgersi al proprio rivenditore specializzato.

Collegamento del TV alla rete domestica

È possibile collegare il TV alla rete domestica **via cavo** (Ethernet, Powerline con appositi adattatori) o con una **connessione senza fili wireless** (WLAN). Per ulteriori informazioni sul collegamento Powerline rivolgersi al proprio rivenditore specializzato.

L'apparecchio TV Loewe supporta lo standard AV UPnP per la riproduzione dei contenuti multimediali presenti nella rete domestica.

Per la configurazione delle impostazioni di rete, seguire la procedura guidata (**Impostazioni sistema → Multimediale/rete → Impostazioni di rete → Rete**).

I Non collegare, in nessun caso, il TV alla rete via cavo e contemporaneamente in wireless alla stessa rete locale, perchè si potrebbero verificare gravi malfunzionamenti.

Esempio di collegamento via cavo

Collegare la presa LAN dell'apparecchio TV con lo switch/router della propria rete domestica utilizzando un cavo di rete (disponibile presso i rivenditori specializzati).

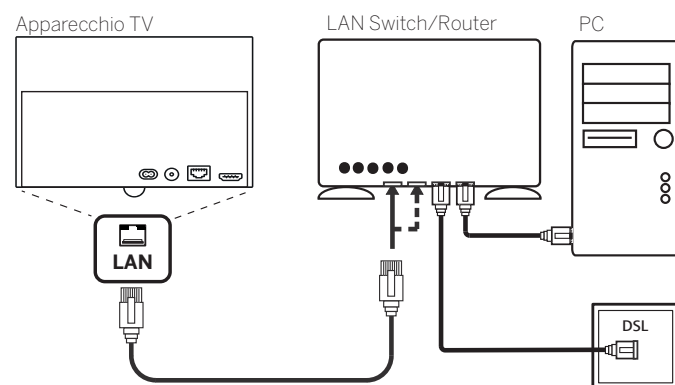

¹ Disponibilità differente in base al tipo di dispositivo (si veda il capitolo **Dati tecnici - Caratteristiche di dotazione** per il Suo apparecchio TV).

Esempio di collegamento wireless

L'apparecchio TV si può collegare alla rete domestica in modalità wireless utilizzando l'interfaccia WLAN predisposta all'interno dell'apparecchio.

i Il segnale WLAN potrebbe essere disturbato in caso di presenza di materiali come cemento armato, superfici metalliche, etc.

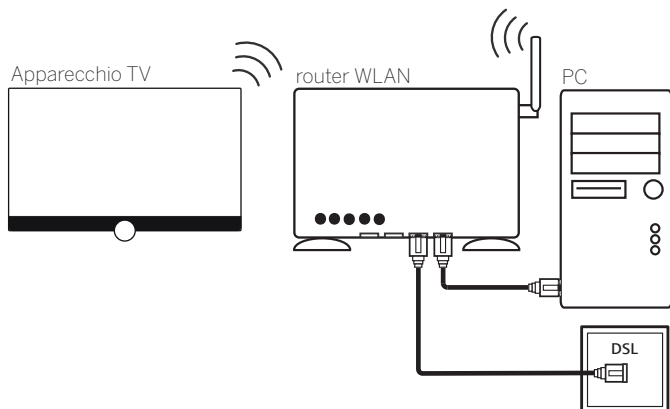

Guida per la risoluzione di eventuali problemi di configurazione

Considerate le numerose configurazioni disponibili per la realizzazione delle reti locali. Loewe non offre nessun tipo di assistenza per quanto riguarda componenti hardware e software del PC o della rete.

Per assistenza su configurazioni di rete, su impostazioni relative ai supporti di memoria, ai server multimediali, router o switch, è necessario rivolgersi al proprio tecnico specializzato.

Preparazione del telecomando

Rimuovere il backup della batteria

Il telecomando è dotato di batterie. Per renderli pronti per l'uso, rimuovere le bandiere di plastica come illustrato di seguito.

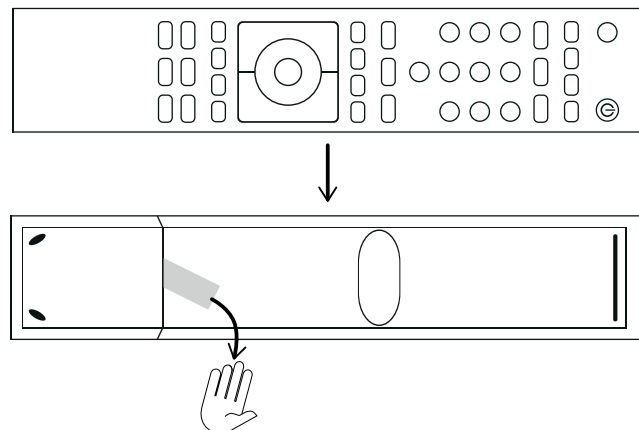

Inserimento o sostituzione delle batterie

Premere in corrispondenza della freccia indicata facendo scorrere verso il basso il coperchio del vano batterie.

Utilizzare esclusivamente microbatterie a tenuta stagna del tipo alcalino-manganese LR 03 (AAA). Non utilizzare batterie di tipo diverso e non usare insieme batterie nuove e usate.

Accertarsi che le batterie non siano a portata dei bambini.

Non esporre le batterie ad una fonte di calore eccessiva, come la luce solare diretta.

i La posizione delle batterie è indicata nel vano batterie (in direzione opposta). Nell'inserire le batterie, accertarsi di rispettare la corretta polarizzazione + e -.

Se dopo un utilizzo prolungato le batterie risultano eccessivamente scariche, sul TV viene visualizzata una richiesta di sostituzione delle batterie. Procedere allo smaltimento delle batterie esaurite nel rispetto dell'ambiente (vedere il capitolo **Ambiente / note legali**).

Una volta inserite le batterie, richiudere il coperchio facendolo scorrere dal basso.

Impostazione del telecomando per la gestione del TV

 Premere il tasto **TV**.





Accensione / spegnimento del TV

Impostazione del TV in modalità stand-by

Portare l'interruttore di rete in Pos I.

La spia LED si illumina di colore bianco dopo breve tempo. L'apparecchio si trova ora in modalità di stand-by.

Significato dei colori dei LED:

	bianco:	TV in standby (disponibilità) Il display LED bianco viene regolato in base alla luminosità dell'ambiente e si illumina con una luminosità variabile (OPC) ¹ . Se il TV è in modalità avvio rapido, il display LED bianco non viene regolato e si illumina alla massima luminosità.
	bianco lampeggiante:	TV avviato
	verde:	TV in funzione
	rosso:	Registrazione con timer attiva
	blu/turchese:	TV in standby e servizio in background attivo (aggiornamento dati EPG, aggiornamento software, funzione server streaming ¹ , OLED Calibrazione ¹)

i Dopo aver acceso l'apparecchio TV, ulteriori comandi di controllo saranno elaborati solo dopo alcuni secondi (eccetto modalità Avvio rapido, vedere capitolo **Impostazioni di sistema**, sezione **Controllo – Modalità di avvio rapido**). Il TV è pronto all'uso non appena la spia LED diventa verde.

Accensione del TV con il telecomando



Premere il **tasto ON / OFF**.

Oppure:



Premere il **tasto TV**.

Si accede all'ultima emittente visualizzata.

Oppure:



Premere un **tasto numerico 1-9**.

Viene richiamata la posizione del programma corrispondente.

i Dopo aver acceso l'apparecchio TV, ulteriori comandi di controllo saranno elaborati solo dopo alcuni secondi (eccetto modalità Avvio rapido, vedere capitolo **Impostazioni di sistema**, sezione **Controllo – Modalità di avvio rapido**). Il TV è pronto all'uso non appena la spia LED diventa verde.

Spegnimento con il telecomando (stand-by)



Premere il **tasto ON / OFF**.

il TV e tutti gli apparecchi in standby con funzioni CEC collegati alle interfacce **HDMI** si disattivano.

i Prima di disattivare l'apparecchio con l'interruttore di rete, si consiglia di impostare il TV nella modalità di stand-by.

Modalità di avvio rapido

Se si attiva la modalità di avvio rapido, dopo l'accensione dell'apparecchio TV vengono visualizzate immediatamente le immagini TV e senza tempo di attesa. È possibile impostare la fascia oraria nella quale attivare la modalità Avvio rapido del TV (vedere capitolo **Impostazioni di sistema**, sezione **Controllo – Modalità di avvio rapido**).

In questo caso è necessario prestare attenzione alla maggiore potenza assorbita (si veda il capitolo **Dati tecnici**) e quindi al maggiore consumo annuo di energia

i Impostazione standard per la modalità Avvio rapido: **dis**.

¹ Disponibilità differente in base al tipo di dispositivo (si veda il capitolo **Dati tecnici - Caratteristiche di dotazione** per il Suo apparecchio TV).

Indicazioni generali sul funzionamento

In questo capitolo vengono fornite spiegazioni generali sui tasti più importanti per la navigazione. I numeri presenti all'interno del testo si riferiscono all'immagine del telecomando nel capitolo **Telecomando**.

I **tasti freccia** (22) consentono di navigare nel menu del televisore in maniera rapida e semplice. Si trovano al centro del telecomando disposti intorno al tasto **OK** (11).

I tasti freccia vengono rappresentati come segue:



Il tasto **OK** (11) serve per confermare una selezione, accedere alla voce del menu evidenziata e aprire la lista delle emittenti.

Il tasto ok viene rappresentato come segue:



Con i **tasti numerici** del telecomando (28) si possono digitare direttamente le posizioni dei programmi e le pagine televideo. Con il pulsante (29) si accede all'elenco AV.

I tasti numerici vengono rappresentati come segue:

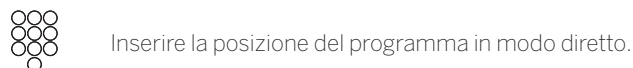

I tasti numerici possono essere utilizzati anche per inserire dei testi (vedere il capitolo **Indicazioni generali sul funzionamento**, sezione **Digitazione dei caratteri con il telecomando**).

La schermata **Home** rappresenta la pagina principale del TV, dove vengono raccolte tutte le funzioni del TV. Si accede alla schermata **Home** con il tasto **HOME** (27).



Premendo brevemente il tasto **BACK** (24) si torna indietro di un livello nel menu. Premendo a lungo sul tasto **BACK** si chiudono tutte le finestre aperte.

Di seguito viene riportato un esempio dell'uso del tasto **BACK**:

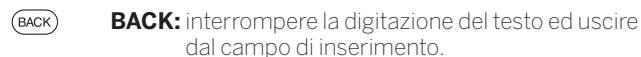

Con i tasti **▶▶** (18) e **◀◀** (14) è possibile andare avanti e tornare indietro (ad es. prima messa in funzione, ecc.) nei vari Assistenti di singole fasi.



Premendo a lungo il tasto **INFO** (25) viene visualizzata una presentazione dei tasti funzione principali della modalità attuale (ad es. modalità TV-Modus, Teletext, PIP ecc.).

Struttura della schermata menu

La struttura delle diverse schermate del menu è sempre simile, ed è composta da 3 diverse barre di navigazione/attività.

Struttura della schermata: procedura guidata

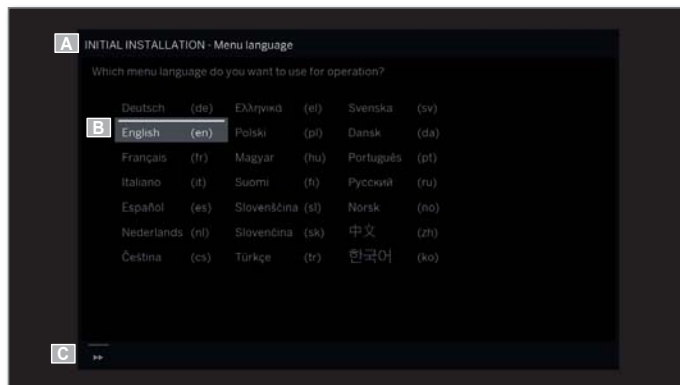

(A) Barra del titolo con il nome della procedura guidata e del menu corrente.

(B) Voci della selezione, il cui numero può risultare diverso a seconda del passaggio.

(C) Barra inferiore con i tasti disponibili.

Struttura della schermata: riproduzione multimediale (esempio: riproduzione di brani musicali)



(A) Visualizzazione copertina (dove disponibile).

(B) Barra temporale.

(C) Selezione album o titolo.

Struttura della schermata: impostazioni (esempio: immagini)

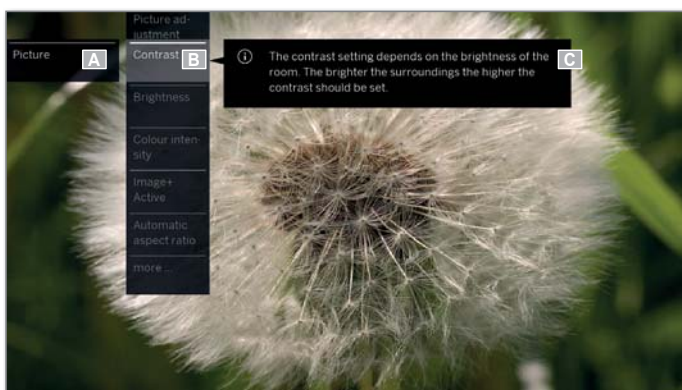

- (A) Funzione selezionata nella schermata Home (in questo caso impostazioni di sistema).
- (B) Menu principale **Impostazioni sistema** con la voce del menu **Immagine**.
- (C) Informazioni/spiegazioni disponibili sulla voce selezionata **Immagine > Contrasto**.

Navigazione: selezione degli elementi (esempio: Menu di navigazione)

Utilizzando i tasti freccia del cursore del telecomando, è possibile spostarsi all'interno del menu e selezionare le voci/gli elementi a schermo.

In questo modo è possibile visualizzare sempre l'esatta posizione in cui ci si trova. Quando sullo schermo appare una linea vicino ad una icona o ad un testo, vuol dire che quella voce può essere selezionata.

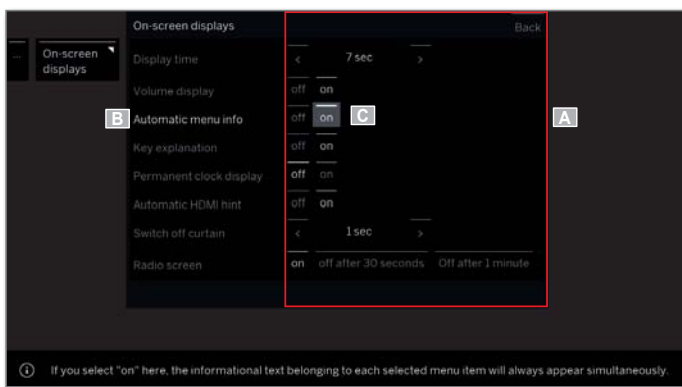

- (A) Elementi / voci del menu selezionabili.
- (B) La scritta sulla riga all'interno della quale si trovano le voci del menù che è possibile selezionare è di colore bianco.
- (C) Gestire la selezione con i tasti freccia ◀ ▶ ▲ ▼ per la voce di menu che è necessario impostare.
La posizione del segno è riconoscibile darattangolo grigio.

La voce di menu selezionata viene acquisita in automatico. Il colore dei caratteri della voce precedentemente attiva diventa grigio, mentre quello dei caratteri della voce scelta in seguito diventa bianco.

i Talvolta è necessario confermare la voce selezionata con il tasto **OK**.

Navigazione: procedure guidate

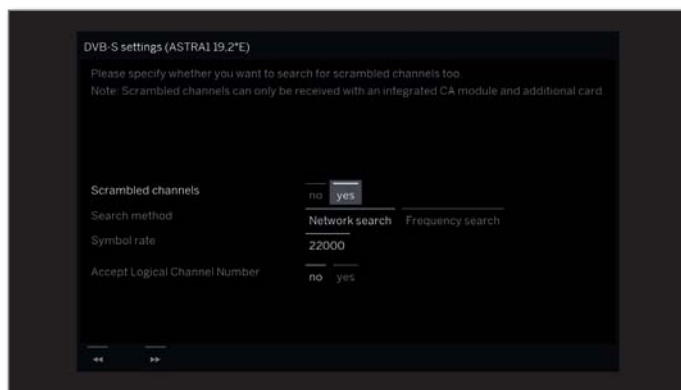

Se le voci del menu risultano preimpostate in modo corretto (evidenziate in bianco):



Accedere al passaggio successivo.



In caso contrario:

◀ ▶ ▲ ▼ Selezionare la voce del menu che deve essere modificata,

OK confermare.

Il colore della scritta della voce precedentemente attiva diventa grigio.



Accedere al passaggio successivo.

Navigazione: selezione degli elementi in elenchi in base alla lettera iniziale

È possibile scorrere gli elenchi, ad es. elenchi di radio via internet, con l'aiuto dei tasti numerici del telecomando.

In caso di ordine **alfabetico** dell'elenco, passare alla lettera inserita. Così, ad es., premere tre volte il tasto **7** per il primo elemento dell'elenco con la lettera **R**.

In caso di ordine **numerico**, la posizione dell'emittente può essere selezionata direttamente con i tasti numerici.

Digitazione dei caratteri con la tastiera a schermo

In alcune funzioni è necessario inserire del testo. Per inserire il testo viene visualizzata una tastiera a schermo.

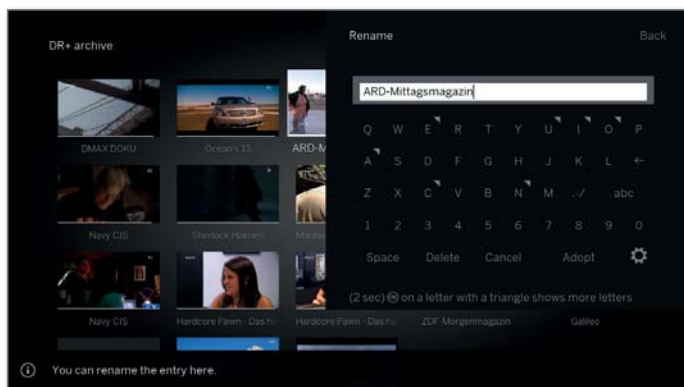

◀ ▶ ▲ ▼ Selezionare i caratteri / i pulsanti.
OK Acquisire i caratteri.

Se accanto a una lettera viene rappresentato un piccolo simbolo, premendo a lungo il tasto **OK** (2 sec.) è possibile selezionare altre lettere.

Per la selezione dei caratteri speciali, selezionare il campo **.-/**.

Per concludere la digitazione.

◀ ▶ ▲ ▼ Selezionare **Acquire**.
OK Confermare.

i Con l'app Loewe è possibile anche inserire in modo molto comodo gli indirizzi o le parole chiave di ricerca. Contrassegnare semplicemente il campo di inserimento, l'app Loewe visualizza automaticamente un simbolo di tastiera. Aprire la tastiera dell'app Loewe, inserire e confermare.

Digitazione dei caratteri con il telecomando

In alternativa alla tastiera a schermo, è possibile inserire i caratteri desiderati anche utilizzando il telecomando (come con il tastierino numerico dei telefoni cellulari).



◀ ▶ ▲ ▼ Selezionare il campo di inserimento testo.
 Sotto alla prima lettera del nome è visualizzato un trattino per indicare la posizione d'inserimento corrente.

- ▶ Spostamento di una posizione a destra della posizione d'inserimento (anche per gli spazi vuoti)
- ◀ Spostamento di una posizione a sinistra della posizione d'inserimento.



Inserire le lettere in sequenza. Utilizzando il telecomando come una tastiera del cellulare premere i **tasti numerici** (da 0 a 9) ripetutamente fino a visualizzare il carattere desiderato. Le lettere disponibili sono riportate sui pulsanti numerici.

L'esatta disposizione dei pulsanti è riportata nella tabella dei caratteri nella colonna a destra.

Per concludere la digitazione:



◀ ▶ ▲ ▼ Selezionare **Acquire**.
OK Confermare.

Tabella dei caratteri per l'inserimento testi con il telecomando

Tasto	Carattere (maiuscolo - minuscolo)
1	[spazio] 1
2	ABC2ÄÆÅÃÄÁĆÇĈ - abc2äæåãääáćçĉ
3	DEF3ÉÊËĔĕĖĘĚ - def3éêëĕĕĵĚ
4	GHI4İİĴĵİí - ghi4ııĵıĵııı
5	JKL5 - jkl5
6	MNO6ÖOEÖÖÖÓØ - mno6ńňñöoeöóòóø
7	PQRS7ß - p q r s 7 ß
8	TUV8ÜŪŪŪÚ - tuv8üüüú
9	WXYZ9 - wxyz9
0	. 0 - / _ : + , ; ? ! = & # % ~ @ \$ * ' () " \$ \ { } [] < > ` ^

Elenco delle funzioni

Premendo il tasto menù si apre l'elenco funzioni, se disponibile. L'elenco funzioni contiene impostazioni e opzioni aggiuntive.

In base a quando viene richiamato l'elenco funzioni (per es. Visualizza canale Richiama elenco canali Usa radio DVB ecc.) sarà possibile selezionare diverse voci del menù dell'elenco funzioni.

Le voci del menù dell'elenco funzioni sono descritte all'interno dei relativi capitoli.

Esempio dell'elenco funzioni dell'elenco canali utilizzato:



OK: Chiamare elenco dei programmi.



MENU: Chiamare Elenco delle funzioni.

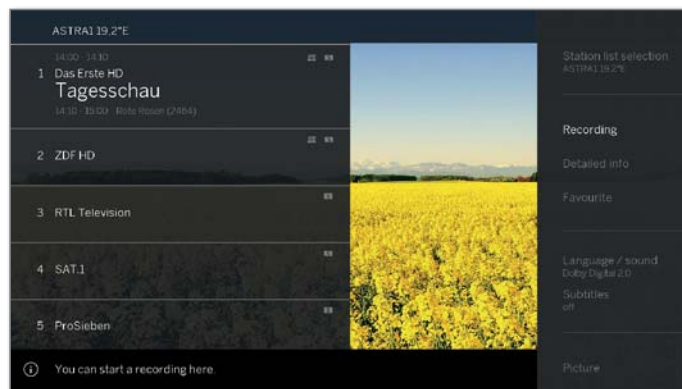

◀ ▶ ▲ ▼ Selezionare la funzione

OK: Chiamare

Spiegazione dei tasti

E' possibile visualizzare una spiegazione rapida dei principali tasti di comando.

La disponibilità della spiegazione dei tasti dipende dalle condizioni di utilizzo attive.

INFO premuto a lungo: visualizzare le spiegazioni dei tasti.



INFO o **BACK**: visualizzare le spiegazioni dei tasti.

Spiegazione dei simboli

Sui lati dello schermo con simboli di comando a piè di pagina (ad es. teletesto), non appena si seleziona il simbolo sulla barra di stato compare per poco tempo una finestra di testo.



Info menu automatiche

Le Info menu automatiche forniscono un testo informativo relativo al contenuto della voce di menu selezionata.

i Viene mostrata una visualizzazione del menu.

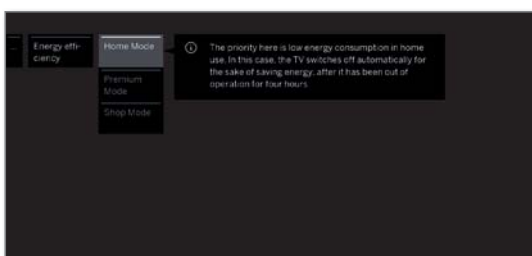

INFO La visualizzazione delle informazioni viene mostrata di default in modo automatico per ogni voce del menu. E' possibile nascondere le informazioni temporaneamente premendo il **tasto INFO**.

Visualizzazione ora permanente

È possibile visualizzare l'orario in modo permanente.

La visualizzazione dell'orario in modo permanente può essere attivata o disattivata dalla schermata **Home** selezionandola alla voce **Impostazioni sistema** → **Controllo** → **altri ...** → **Menu di navigazione**.

Procedura guidata Prima Installazione

Prima installazione

La procedura guidata di prima installazione viene avviata in modo automatico dopo la prima accensione del TV. È possibile eseguire di nuovo la procedura di prima installazione anche in un secondo momento. (vedere capitolo **Impostazioni di sistema**, sezione **Extra – Ripetere la prima installazione**).

i Per eseguire nuovamente la prima installazione, è necessario inserire il codice di sicurezza bambini (vedere capitolo **Impostazioni di sistema**, sezione **Controllo – Sicurezza bambini**).

i Per le informazioni sulla navigazione all'interno della procedura guidata, vedere capitolo **Informazioni generali relative all'utilizzo**.

Avvio della procedura guidata per la prima installazione

A seconda delle impostazioni selezionate di seguito, verrà modificata la procedura di installazione.

Lingua del menu

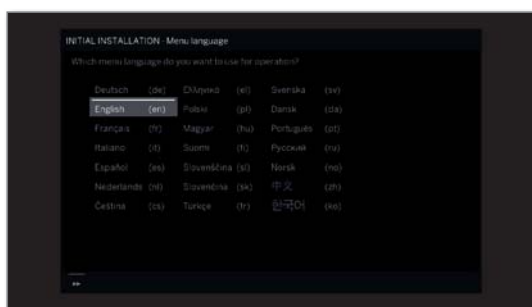

▲ ▼ ◀ ▶ Selezionare **Lingua del menu**.
OK Confermare.

La selezione della lingua rappresenta il primo passaggio della procedura guidata. Seguire le indicazioni sull'apparecchio TV.



▶▶ Avanti al passaggio successivo.

Viene visualizzato l'accordo di licenza.



▲ ▼ ◀ ▶ Selezionare **Confermare**.
OK Conferma dell'accordo di licenza e proseguimento al passo successivo.

Efficienza energetica

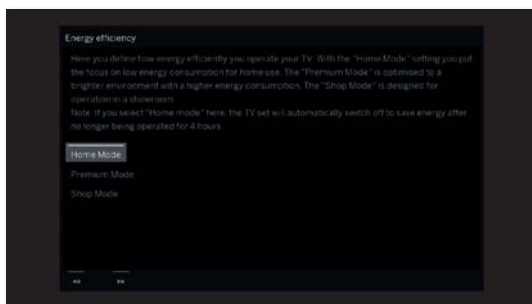

▲ ▼ Selezionare **Efficienza energetica**.
OK Confermare.

Scegliere l'impostazione di efficienza energetica del TV. A seconda della preimpostazione, si adatta il valore del contrasto e, di conseguenza la luminosità della retroilluminazione, e si attiva o disattiva il dimmer automatico.

Lo spegnimento automatico è attivo solo nella modalità di risparmio energetico **Modalità Home**.

Efficienza energetica (continua)

Modalità Home:

Selezionando la modalità Home, il consumo energetico è ottimizzato per l'utilizzo domestico. Viene quindi attivata la regolazione automatica del contrasto in base all'illuminazione ambiente.

Modalità Premium:

Selezionare questa modalità in presenza di un ambiente molto luminoso. Il livello di consumo energetico sarà maggiore.

Modalità Negozio:

Questa impostazione viene utilizzata in caso di installazione in un negozio. La regolazione automatica del contrasto viene disattivata.

i In modalità Shop non vengono salvate tutte le impostazioni di immagini e audio. Dopo il riavvio queste impostazioni vengono ripristinate ai valori di fabbrica.

i È possibile modificare in un secondo momento le preimpostazioni nelle **Impostazioni sistema in Controllo → Efficienza energetica**.



▶▶ Avanti al passaggio successivo.

Luogo di installaz.

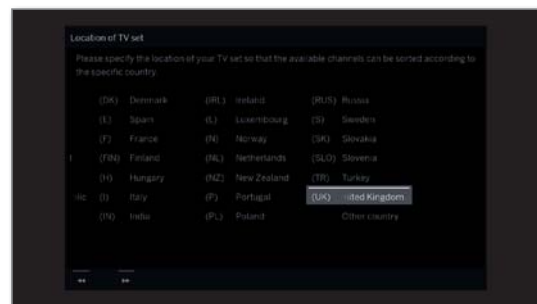

▲ ▼ ◀ ▶ Selezionare **Luogo di installaz.** (vengono acquisite le preimpostazioni specifiche del paese d'appartenenza).
OK Confermare.

Per quanto riguarda la collocazione specifica dell'apparecchio, come ad esempio l'Australia, è necessario selezionare anche in quale stato federale / regione si utilizza l'apparecchio.



▶▶ Avanti al passaggio successivo.

Modalità

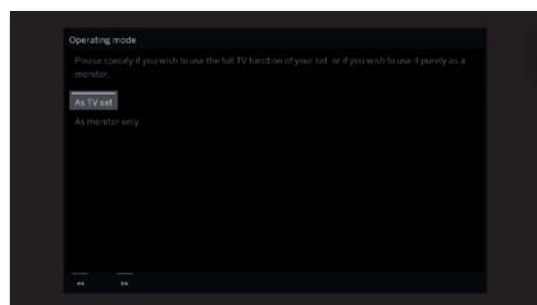

▲ ▼ Selezionare **Modalità**.
OK Confermare.

Utilizzare l'apparecchio TV **come apparecchio TV**: Continua con la **Collegare linea/e antenna** (v. pagina successiva).

Utilizzare l'apparecchio TV **solo come monitor**: Vedere capitolo **Prima messa in funzione**, sezione **Apparecchio TV come monitor**.

Configurazione di rete

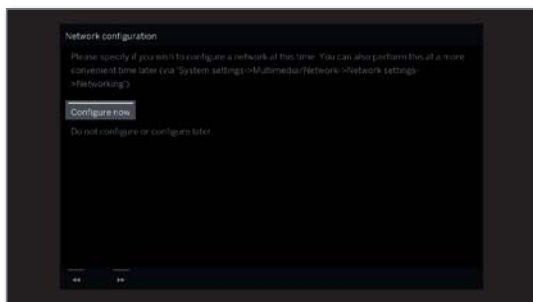

▲ ▼ Selezionare l'opzione.
OK Confermare.

Effettuando questa selezione, specificare se configurare immediatamente gli adattatori di rete disponibili.

Configurare ore: effettuare le impostazioni degli adattatori di rete e dei server proxy (vedere capitolo **Impostazioni di sistema**, sezione **Multimediale / rete – Impostazioni di rete**).

Non configurare o configurare più tardi: saltare il processo di configurazione degli adattatori di rete.



▶▶ Avanti al passaggio successivo.

Collegare linea/e antenna

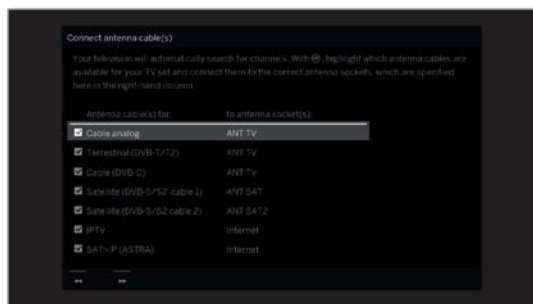

▲ ▼ Selezionare il cavo dell'antenna.
OK Collegare / rimuovere il cavo dell'antenna. Selezionare i cavi di antenna che sono collegati al proprio apparecchio TV. Prima di ogni antenna selezionata viene visualizzata l'icona .

- Cavo analogico:** emittenti analogiche via cavo
- Terrestre (DVB-T/2):** emittenti digitali via antenna
- Cavo (DVB-C):** emittenti digitali via cavo
- Satellite (DVB-S/S2 linea 1):** emittenti digitali via satellite
- Satellite (DVB-S/S2 linea 2):** emittenti digitali via satellite
- IPTV:** streaming mediante la rete (Internet)
- SAT>IP (ASTRA):** emittente digitale attraverso la rete locale

i Nel caso delle prese ANT SAT 1/ANT SAT 2 ⁽¹⁾ all'accensione dell'apparecchio TV viene rilevato automaticamente se è collegata una linea dell'antenna. Dietro la linea dell'antenna corrispondente, nella finestra di dialogo del menu viene visualizzato il simbolo .

i IPTV / SAT>IP(ASTRA) può essere selezionato se nel passaggio precedente è stata configurata una connessione di rete.



▶▶ Avanti al passaggio successivo.

L'ulteriore procedura dell'assistente di prima messa in funzione dipende dalle antenne scelte (cavo analogico, DVB-T/2, DVB-C, DVB-S/S2, IPTV, SAT>IP (ASTRA)) nel passaggio **Collegare linea/e antenna**.

Le varie antenne/tipi di ricezione sono descritti nelle seguenti sezioni della prima messa in funzione.

Possibilità di impostazione per la ricezione con cavo analogico

Se nella fase **Collegare le linee dell'antenna** della prima messa in funzione non è stato selezionato **Cavo analogico**, procedere con la sezione successiva **Possibilità di impostazione per ricezione da SAT>IP (ASTRA)**.

Standard TV/ colori

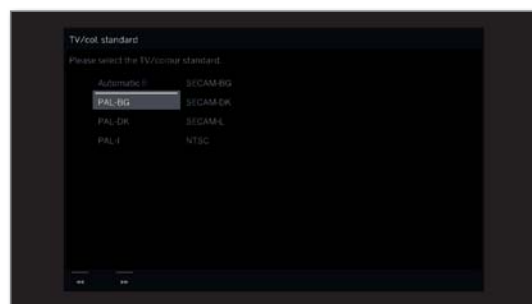

i La selezione del sistema colore è necessaria solo se per la località di installazione dell'apparecchio è stato selezionato **Altri paesi**. In caso contrario, con la selezione della collocazione degli apparecchi si effettua la preimpostazione delle configurazioni specifiche del paese d'appartenenza. Quindi si salta questo passaggio



▲ ▼ ◀ ▶ Selezionare il sistema colore adatto.
OK Confermare.



▶▶ Avanti al passaggio successivo.

⁽¹⁾ La connessione ANT SAT 2 è disponibile solo con le tipologie di apparecchio con Dual-Channel (si veda il capitolo **Dati tecnici - Caratteristiche di dotazione** per il Suo apparecchio TV).

Possibilità di regolazione per la ricezione da SAT>IP (ASTRA):

Se nella fase **Collegare le linee dell'antenna** della prima messa in funzione non è stato selezionato **SAT>IP (ASTRA)**, procedere con la sezione successiva **Possibilità di impostazione attraverso IPTV**.

Selezione server

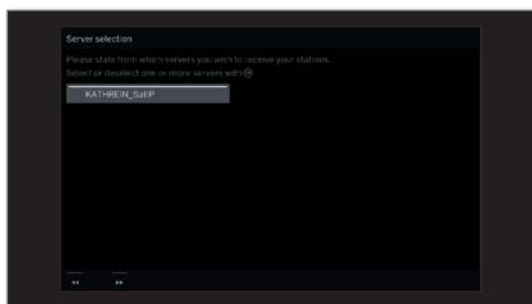

- ▲ ▼ Selezionare il server,
- OK** Selezionare/deselezionare il server.

Indicare da quali server si desidera ricevere le proprie emittenti.

Prima di ogni server selezionato viene visualizzato il simbolo .

Il server converte il segnale TV satellitare digitale dell'impianto di ricezione satellitare ASTRA in segnali IP e lo fornisce in una rete IP locale esistente.



- ▶▶ Avanti al passaggio successivo.

Possibilità di impostazione per la ricezione IPTV

Se nel passaggio **Collegare linea/e antenna** della prima messa in funzione non si seleziona **IPTV**, proseguire fino al passaggio successivo **Possibilità di impostazione per la ricezione DVB-T**.

Selezionare la rete emittenti (IPTV)

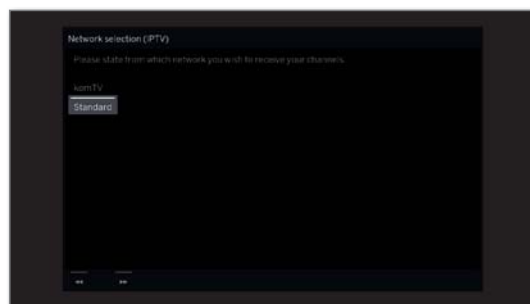

- ▲ ▼ Selezionare la rete,
- OK** Confermare.



- ▶▶ Avanti al passaggio successivo.

Possibilità di regolazione della ricezione DVB-T:

Se nel passaggio **Collegare linea/e antenna** della prima messa in funzione non si seleziona **Terrestre (DVB-T)**, proseguire fino al passaggio successivo **Possibilità di impostazione per la ricezione DVB-C**.

Selezione della rete

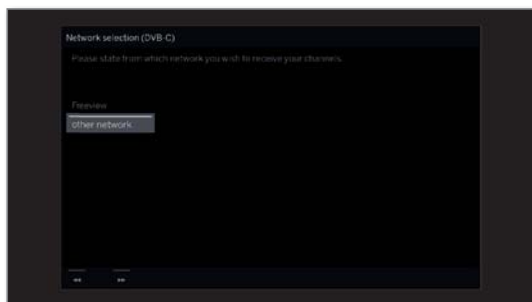

Se con DVB-T sono disponibili diverse reti di ricezione, è possibile selezionare da quale rete ricevere le emittenti.



▲ ▼ Selezionare la rete.
OK Confermare la selezione.



▶▶ Avanti al passaggio successivo.

Impostazioni

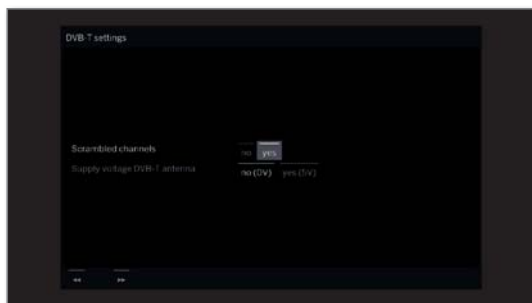

▲ ▼ ◀ ▶ Selezionare ed adattare le impostazioni per la ricezione DVB-T.
OK Confermare.

Emittenti criptate

Si può specificare, se durante la procedura di ricerca/aggiornamento si desidera cercare anche emittenti criptate. Se si seleziona **Si**, tutte le emittenti criptate individuate vengono salvate in memoria. Per ricevere le emittenti criptate è necessario un modulo CA adeguato ed una Smart Card supplementare. La gestione del modulo CA è descritta al capitolo **Impostazioni sistema**, sezione **Extra – Modulo Conditional Access**.

Adotta Logical Channel Number

In diversi paesi, le emittenti digitali (DVB-T) vengono trasmesse con un codice programma predefinito per ogni emittente, anche noto come Logical Channel Number (LCN).

Se in questa sezione si specifica **Si**, vengono acquisite le posizioni preimpostate per la memorizzazione delle emittenti e le emittenti della sorgente del segnale vengono ordinate in base a LCN. Non è più possibile scorrere le emittenti nella panoramica emittenti.

Tensione di alimentazione DVB-T

Selezionare la tensione di alimentazione **No(0V)/ Si(5V)**.

Se si utilizza un'antenna DVB-T, che richiede una tensione di alimentazione (antenna attiva) non ancora erogata da un alimentatore di rete, selezionare **Si (5V)** per l'alimentazione elettrica dell'antenna.

Informazioni sull'orientamento dell'antenna DVB-T sono riportate al capitolo **Impostazioni sistema**, sezione **Collegamenti – Antenna DVB**.



▶▶ Avanti al passaggio successivo.

Possibilità di regolazione della ricezione DVB-C:

Se nel passaggio **Collegare linea/e antenna** della prima messa in funzione non si seleziona **Cavo (DVB-C)**, proseguire fino al passaggio successivo **Possibilità di impostazione per la ricezione DVB-S**.

Selezione della rete

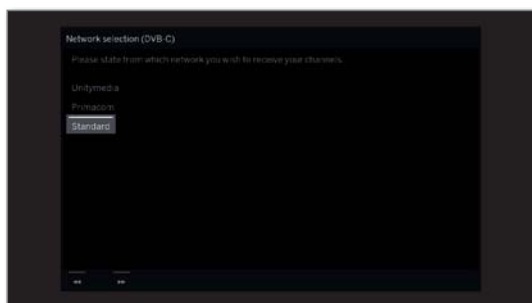

Se con DVB-C sono disponibili diverse reti di ricezione, è possibile selezionare da quale rete ricevere le emittenti. Le impostazioni DVB-C necessarie dipendono dalla scelta del luogo di installazione dell'apparecchio o della rete e non possono essere modificate. L'estensione delle seguenti impostazioni dipende dalla rete selezionata.



▲ ▼ Selezionare la rete.
OK Confermare la selezione.



▶▶ Avanti al passaggio successivo.

Impostazioni

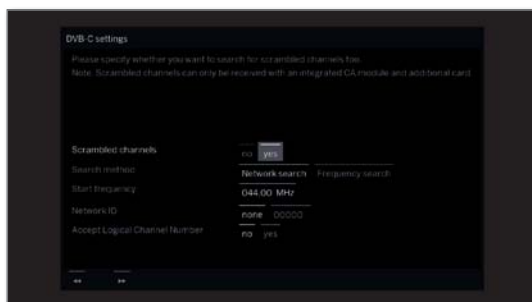

▲ ▼ ◀ ▶ Selezionare e adattare le impostazioni della ricezione DVB-C.
OK Confermare.

Emittenti criptate Si può specificare, se durante la procedura di ricerca/aggiornamento si desidera cercare anche emittenti criptate. Se si seleziona **Si**, tutte le emittenti criptate individuate vengono salvate in memoria. Per ricevere le emittenti criptate è necessario un modulo CA adeguato ed una Smart Card supplementare. La gestione del modulo CA è descritta al capitolo **Impostazioni sistema**, sezione **Extra – Modulo Conditional Access**.

Processo di ricerca Se si seleziona **Ricerca frequenza** in questa sezione, si esegue la ricerca di tutte le emittenti che è possibile ricevere. Per la **Ricerca rete** vengono ricercate o tutte le reti o solo quelle emittenti per la rete specificata in **ID rete** che diffondano queste reti.

Frequenza iniziale Le emittenti DVB saranno ricercate soltanto nella banda di frequenza superiore alla frequenza iniziale.

ID rete Se in questa sezione si seleziona **nessuno**, viene avviata la ricerca automatica dei segnali DVB di tutte le emittenti correnti (opzione consigliata per la maggior parte delle reti via cavo). Se si specifica altrimenti un determinato ID rete (opzione necessaria nelle reti via cavo di alcuni paesi), si effettua la ricerca automatica solo dei segnali DVB della rete delle emittenti interessata. Le informazioni vengono fornite dal gestore del servizio via cavo.

Adotta Logical Channel Number In diversi paesi, le emittenti digitali (DVB-C) vengono trasmesse con un codice programma predefinito per ogni emittente, anche noto come Logical Channel Number (LCN). Se in questa sezione si specifica **si**, vengono acquisite le posizioni preimpostate per la memorizzazione delle emittenti e le emittenti della sorgente del segnale vengono ordinate in base a LCN. Non è più possibile scorrere le emittenti nella panoramica emittenti.



▶▶ Avanti al passaggio successivo.

Possibilità di regolazione della ricezione DVB-S:

Se nel passaggio **Collegare linea/e antenna** della prima messa in funzione non si seleziona **Satellite (DVB-S / linea x)**, proseguire fino al passaggio successivo **Possibilità di impostazione di tutti i tipi di ricezione**.

Selezione della rete

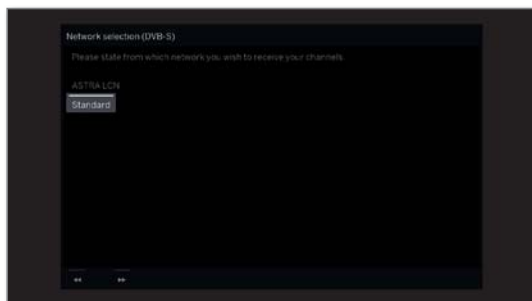

▲ ▼ Selezionare la rete.
OK Confermare.

Se con DVB-S sono disponibili diverse reti di ricezione, è possibile selezionare da quale rete ricevere le emittenti.



▶▶ Avanti al passaggio successivo.

Numero delle linee antenna satellite



▲ ▼ Selezionare **Un solo cavo antenna** o **Due cavi antenna**.
OK Confermare la selezione.

Selezionare qui se ha a disposizione una o due linee per antenna satellitare. Se sono a disposizione due linee per antenne satellitari, collegare i connettori ANT SAT e ANT SAT2 dell'apparecchio TV. Se ce ne è solo una disponibile, collegare il connettore ANT SAT.



▶▶ Avanti al passaggio successivo.

Selezionare l'impianto satellitare

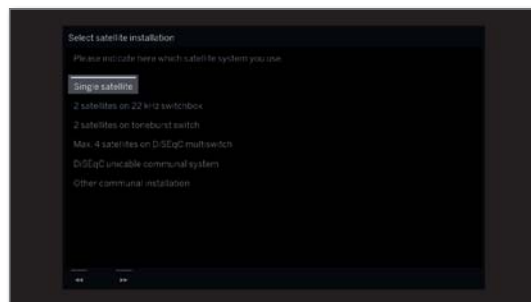

▲ ▼ Selezionare l'impianto satellitare.
OK Confermare.

Indicare la modalità di ricezione (satellite singolo o tipo di impianto satellitare) e il tipo di satellite ricevuto. Nel dubbio, rivolgersi al proprio rivenditore specializzato.

Le impostazioni DVB-S correnti derivano dalla selezione della collocazione apparecchi o dalla rete e nella maggior parte dei casi non è necessario modificarle.

Satellite singolo Ricezione di un satellite unico tramite un LNC (LNB) collegato. Per le impostazioni.

2 satelliti nella switchbox Ricezione da due satelliti diversi con due LNC (LNB), collegati all'apparecchio TV tramite una Switchbox da 22 kHz. Per le impostazioni.

2 satell. nell'interruttore toneburst Ricezione da due satelliti diversi con due LNC(LNB), collegati all'apparecchio TV tramite un commutatore Toneburst. Per le impostazioni.

Max. 4 satelliti su interruttore multiplo DiSEqC L'apparecchio TV controlla un interruttore multiplo LNC (LNB) per satelliti diversi. Per le impostazioni.

Impianto comune monocavo DiSEqC Se l'apparecchio TV è collegato a un impianto a cavo unico DiSEqC (a norma EN 50494) selezionare questo tipo di impostazione. A un cavo satellitare si possono collegare diversi ricevitori satellitari. Per le impostazioni.

altro impianto comune Selezionare l'impostazione se il TV risulta collegato a un impianto a cavo unico (senza DiSEqC). A un cavo satellitare si possono collegare diversi ricevitori satellitari. Al contrario di quanto accade negli impianti comuni a cavo unico DiSEqC, negli impianti comuni a cavo unico "normali" sono previste alcune limitazioni nell'ambito delle frequenze di ricezione specifiche. Per le impostazioni.



▶▶ Avanti al passaggio successivo.

L'ulteriore procedura dell'assistente di prima messa in funzione dipende dall'impianto satellitare scelto nel passaggio **Selezionare l'impianto satellitare**.

I vari impianti satellitari sono descritti nelle seguenti sezioni della prima messa in funzione.

Possibilità di regolazione per l'impianto satellitare (satellite singolo):

Selezionare satelliti

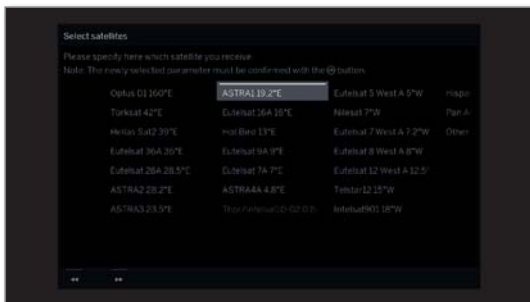

▲ ▼ Selezionare la rete.
OK Confermare la selezione.



» Avanti al passaggio successivo.

Banda doppia/
 singola

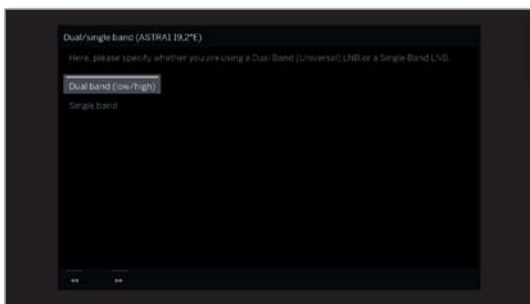

▲ ▼ Selezionare **Banda doppia (bassa/alta)** o **Singolo Banda**.
OK Confermare.
 In questa sezione specificare se utilizzare un LNB Dual Band (universale) o un LNB singolo.



» Avanti al passaggio successivo.

Frequenze LNC

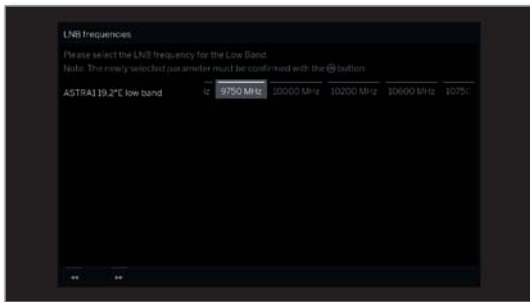

▲ ▼ ◀ ▶ Impostare le frequenze LNC.
OK Acquisire le impostazioni.

i Se al passaggio **Dual/Single Band** è stata utilizzata l'impostazione **Single Band**, verrà richiamata solo l'impostazione della frequenza LNC.

Normalmente, non è necessario modificare il valore Low Band, a condizione che il LNC (LNB) dell'impianto satellitare utilizzi una frequenza dell'oscillatore differente (importante per l'indicazione delle frequenze).



» Avanti al passaggio successivo.

Continua alla sezione **possibilità di installazione per la ricezione DVB-S (continua)**.

Possibilità di regolazione per l'impianto satellitare (2 satelliti nella switchbox 22 kHz / 2 satelliti nell'interruttore toneburst):

Selezionare satelliti

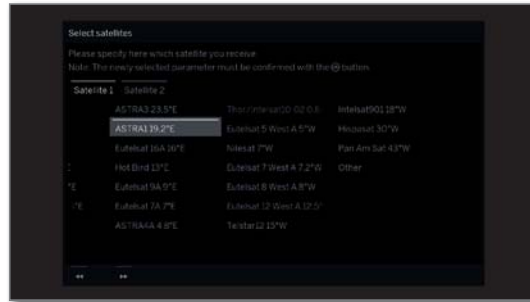

▲ ▼ ◀ ▶ Evidenziare **Satellite 1 / Satellite 2**.
 ▲ ▼ ◀ ▶ Selezionare il satellite.
OK Acquisire le impostazioni.



» Avanti al passaggio successivo.

Continua alla sezione **possibilità di installazione per la ricezione DVB-S (continua)**.

Possibilità di impostazione dell'impianto satellitare (Max. 4 satelliti su interruttore multiplo DiSEqC):

Configurazione autom. multinterruttore DiSEqC

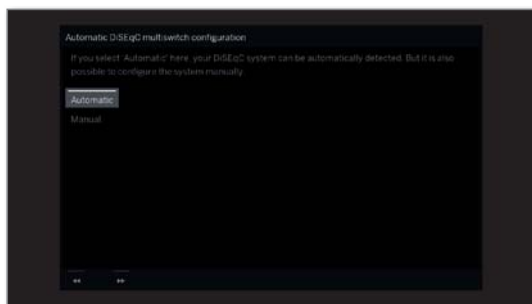

▲ ▼ Selezionare **Automatico** oppure **Manuale** a seconda che l'impianto DiSEqC debba essere configurato automaticamente o manualmente.
OK Acquisire le impostazioni.



►► Avanti al passaggio successivo.

In caso di configurazione manuale passare alla colonna successiva.

In caso di configurazione automatica viene effettuata la ricerca dei satelliti disponibili.

Configurazione autom. multinterruttore DiSEqC

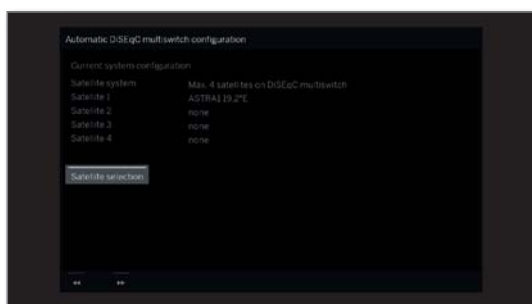

►► Avanti al passaggio successivo.

Oppure:



▲ ▼ ◀ ▶ Selezionare la **Selezione satelliti** per selezionare i satelliti utilizzati dall'elenco.

Continua alla sezione **possibilità di regolazione di tutte ricezioni**.

Impostazioni interruttore DiSEqC



▲ ▼ ◀ ▶ Selezionare ed adattare le impostazioni dell'interruttore multiplo DiSEqC.
OK Acquisire le impostazioni.

Velocità di ripetizione La frequenza di ripetizione determina la frequenza con cui viene emesso il comando DiSEqC. La ripetizione serve solo negli impianti collegati in cascata.

Tension di comando 13 / 18V La tensione di comando controlla il passaggio dei livelli di commutazione (orizzontale/verticale) nei componenti non compatibili con il sistema DiSEqC (ad es. controllo di LNB singoli tramite interruttori multipli DiSEqC).

Segnale 22kHz Il segnale a 22 kHz gestisce la selezione High Band o Low Band con l'impostazione **Banda**. L'impostazione **Posizione** gestisce la selezione dei satelliti in presenza di componenti non compatibili con il sistema DiSEqC.

Tone burst Con le impostazioni **Posizione** e **Opzione**, Toneburst gestisce la selezione dei satelliti in presenza di componenti non compatibili con il sistema DiSEqC, ma compatibili con Toneburst.



►► Avanti al passaggio successivo.

Selezione dei satelliti

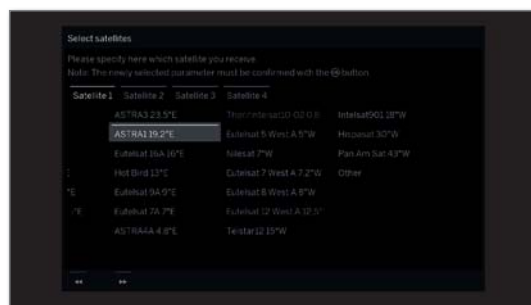

▲ ▼ ◀ ▶ Evidenziare da **Satellite 1 ... Satellite 4**
 ▲ ▼ ◀ ▶ Selezionare il satellite.
OK Acquisire le impostazioni.



►► Avanti al passaggio successivo.



▲ ▼ ◀ ▶ Impostare le frequenze LNC. In condizioni standard, non è necessario modificare i valori.
OK Acquisire le impostazioni.



►► Avanti al passaggio successivo.

Continua alla sezione **possibilità di installazione per la ricezione DVB-S (continua)**.

Possibilità di impostazione dell'impianto satellitare (impianto comune monocavo DiSEqC):

Numero dei canali dell'impianto utilizzati

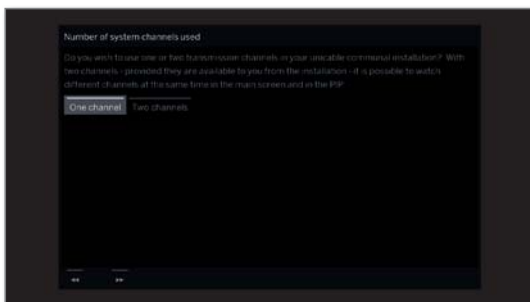

Selezionare **Un canale** o **Due canali**.
OK Confermare.

Specificare se utilizzare uno o due canali di trasmissione per l'impianto comune ad un cavo. In presenza di due canali - se disponibili nell'impianto in dotazione - è possibile visualizzare allo stesso tempo diverse emittenti nella schermata principale o in PIP. Per ulteriori informazioni sull'impianto in dotazione, rivolgersi al rivenditore specializzato.



Avanti al passaggio successivo.

Impianto comune a cavo unico DiSEqC.

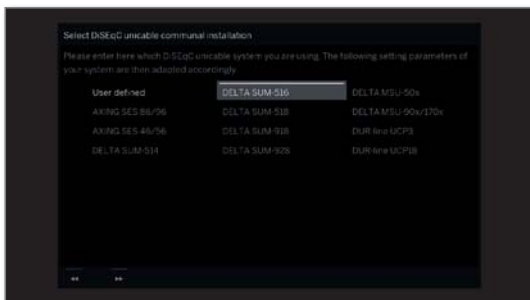

Selezionare l'impianto comune a cavo unico DiSEqC.
OK Confermare.



Avanti al passaggio successivo.

Selezionare satelliti



Selezionare i satelliti dall'elenco.
OK Acquisire le impostazioni.



Avanti al passaggio successivo.

Frequenze LNC

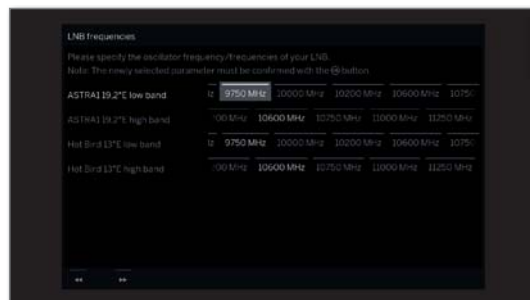

Impostare le frequenze LNC. Nei casi standard, non è necessario modificare i valori High Band e Low Band a condizione che LNC (LNB) dell'impianto satellitare utilizzi una frequenza dell'oscillatore differente (importante per l'indicazione delle frequenze).

OK Acquisire le impostazioni.



Avanti al passaggio successivo.

Registrazione manuale (per presa ANT SAT)



Selezionare ed adattare le impostazioni dell'impianto comune a cavo unico DiSEqC.
OK Acquisire le impostazioni.

I La registrazione manuale deve essere effettuata per entrambe le prese ANT SAT, se si utilizzano due cavi di antenna DVB-S o due canali dell'impianto.

Canale di trasmissione Selezionare il canale di trasmissione desiderato.

Frequenza di trasmissione Selezionare la relativa frequenza di trasmissione.

Protezione PIN Se il proprio impianto è predisposto in questo senso, è possibile proteggere con un PIN i propri dati di trasmissione dall'utilizzo da parte di altri utenti.

DiSEqC envelope mode Se il Suo impianto DiSEqC presenta problemi temporanei nella commutazione delle emittenti, può azionare il DiSEqC envelope mode per verificare se i problemi di commutazione non si presentano più.

Fissare/cambiare PIN In questa sezione è possibile definire e modificare il codice PIN per la specifica protezione. È possibile solo se è stato selezionato **Si** per la protezione PIN.



Avanti al passaggio successivo.

Continua alla sezione **possibilità di installazione per la ricezione DVB-S (continua)**.

Possibilità di impostazione dell'impianto satellitare (altro impianto comune)

Selezionare satelliti

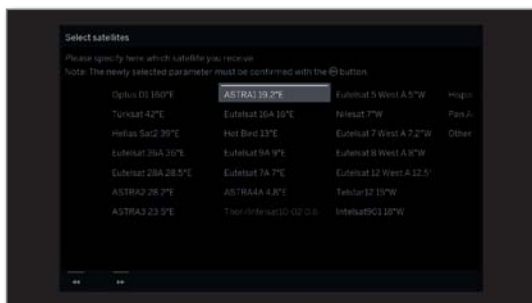

▲ ▼ ◀ ▶ Selezionare il satellite.
OK Acquisire le impostazioni.



▶▶ Avanti al passaggio successivo.

Frequenze LNC, tensione di alimentazione



▲ ▼ ◀ ▶ Selezionare ed adattare le impostazioni.
OK Confermare.

Frequenza LNC Nei casi standard, non è necessario modificare la frequenza LNC a condizione che LNC (LNB) dell'impianto satellitare utilizzi una frequenza dell'oscillatore differente (importante per l'indicazione delle frequenze).

Tensione di alimentazione Se l'apparecchio TV fosse collegato a un impianto a cavo unico senza tensione di alimentazione esterna, è possibile attivare l'alimentazione dell'antenna (13 o 18V / max. 500mA).



▶▶ Avanti al passaggio successivo.

Continua alla sezione **possibilità di installazione per tutti i tipi di ricezione**.

Possibilità di regolazione della ricezione DVB-S (continua):

Ricezione
test



Una volta effettuate le precedenti impostazioni, si dovrebbe ricevere le immagini e l'audio del satellite selezionato (possibile solo per Astra1 e HOTBIRD).



» Avanti al passaggio successivo.

Impostazioni

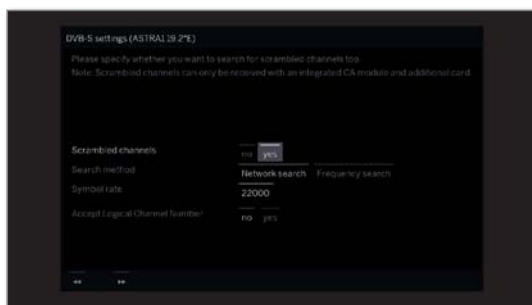

▲ ▼ ◀ ▶ Selezionare ed adattare le impostazioni.
OK Confermare.

Qualora si dovessero ricevere diversi satelliti, effettuare le impostazioni che seguono per ogni satellite. La quantità di impostazioni da eseguire può variare in base al satellite o alla rete selezionati.

Emittenti
criptate

Si può specificare, se durante la procedura di ricerca/aggiornamento si desidera cercare anche emittenti criptate. Se si seleziona **Si**, tutte le emittenti criptate individuate vengono salvate in memoria. Per ricevere le emittenti criptate è necessario un modulo CA adeguato ed una Smart Card supplementare. La gestione del modulo CA è descritta al capitolo **Impostazioni sistema**, sezione **Extra – Modulo Conditional Access**.

Processo di
ricerca

Se si seleziona **Ricerca frequenza** in questa sezione, si esegue la ricerca di tutte le emittenti che è possibile ricevere. Con **Ricerca rete** vengono ricercate, tra tutte le reti che è possibile ricevere, quelle emittenti che diffondono queste reti.

i A seconda della rete selezionata possibilmente questo passaggio viene ignorato.

Adotta Logical Channel Number

In diversi paesi, le emittenti digitali (DVB-S) vengono trasmesse con un codice programma predefinito per ogni emittente, anche noto come Logical Channel Number (LCN).

Se in questa sezione si specifica **si**, vengono acquisite le posizioni preimpostate per la memorizzazione delle emittenti e le emittenti della sorgente del segnale vengono ordinate in base a LCN. Non è più possibile scorrere le emittenti nella panoramica emittenti.



» Avanti al passaggio successivo.

Continua alla sezione **possibilità di installazione per tutti i tipi di ricezione**.

Possibilità di regolazione di tutte ricezioni:

Controllare le impostazioni di ricerca

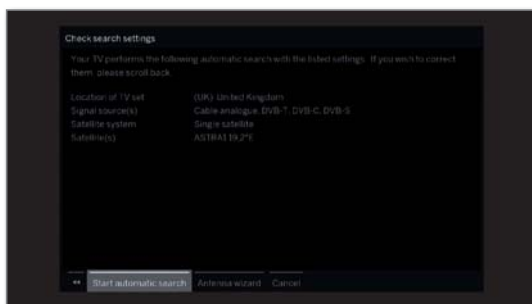

Appare una sintesi delle impostazioni selezionate. Con il tasto ◀◀ è possibile tornare ai passaggi precedenti per applicare eventuali modifiche alle impostazioni.

OK Avviare ricerca autom.

A questo punto l'apparecchio ricerca le emittenti televisive e DVB radio.

La ricerca delle emittente avviene in sequenza nelle sorgenti del segnale utilizzate. L'avanzamento della ricerca viene visualizzato da una barra di stato.

i Per eseguire nuovamente la prima attivazione (schermata **Home** in **Impostazioni sistema** → **Extras**) si eliminano prima **tutte** le emittenti salvate in memoria da questa posizione.

Informazioni ricerca emittenti

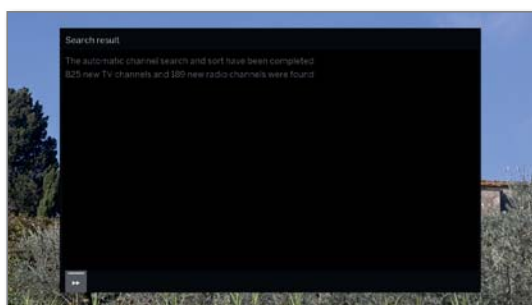

Viene visualizzato il numero dei canali TV e radio trovati.

▶▶ Avanti al passaggio successivo.

Blocco in base all'età

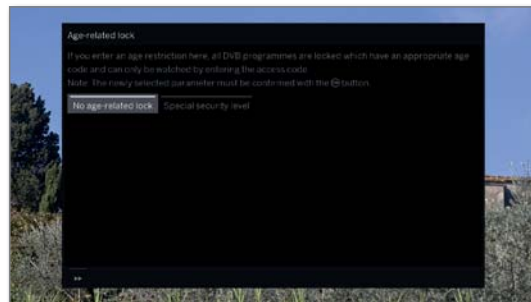

◀ ▶ Selezionare **Blocco in base all'età**. OK Acquisire le impostazioni.

È possibile specificare in questa area un blocco in base all'età per il TV in dotazione. Le trasmissioni DVB, che dispongono di un adeguato riconoscimento dell'età, vengono bloccate e possono essere visualizzate solo dopo aver digitato il codice segreto.

In diversi paesi non è presente la selezione **Sì / No** per alcune emittenti ed è necessario inserire obbligatoriamente un limite d'età.

▶▶ Avanti al passaggio successivo.

Ora e data

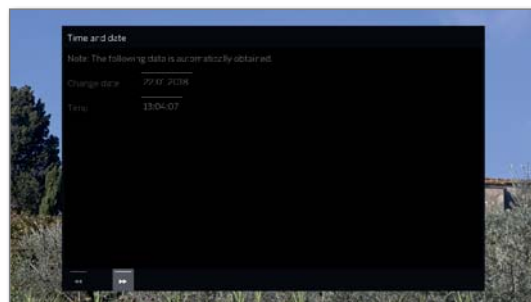

Il rilevamento dati di ora e data è impostato ex fabbrica su Automatico.

Se orario e data vengono rilevati automaticamente, non occorre alcun inserimento.

Ulteriori informazioni sulla selezione dell'emittente EPG sono riportate nel capitolo **Impostazioni sistema**, sezione **Controllo – Ora e data**.

▶▶ Avanti al passaggio successivo.

Riproduzione audio tramite...

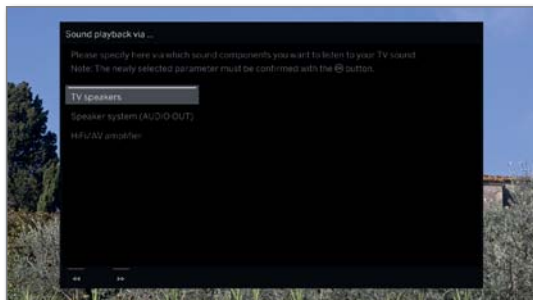

- ▲ ▼ Selezionare i componenti audio, **OK** Acquisire le impostazioni.

Effettuando la selezione specificare con quali componenti audio ascoltare l'audio TV. In base alla selezione, si avvia l'assistente di selezione componenti audio che consente di eseguire le impostazioni desiderate.

La procedura guidata dei componenti audio è descritta in maniera dettagliata al capitolo **Impostazioni di sistema, sezione Collegamenti – Collegamenti audio** e può essere lanciata in qualsiasi momento anche al di fuori della prima installazione.



- ▶▶ Avanti al passaggio successivo.

Informazioni sull'aggiornamento software

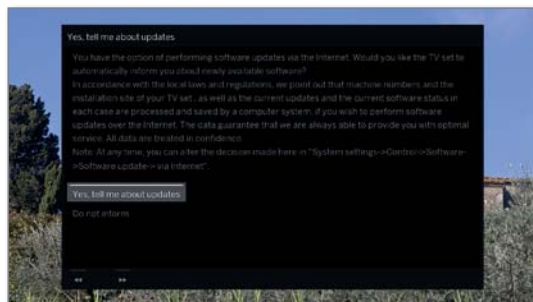

- ◀ ▶ Selezionare l'opzione desiderata, **OK** Confermare.

In caso di **Segnalare nuovo software** da un nuovo software, l'apparecchio TV verifica automaticamente a intervalli costanti se in Internet è disponibile un software più recente di quello installato nell'apparecchio TV. Un messaggio sullo schermo comunica se è stato trovato un nuovo software.



- ▶▶ Terminare assistente.

L'assistente prima messa in funzione è terminato.

Apparecchio TV come monitor

È possibile utilizzare il proprio apparecchio TV solo come monitor, ad es. in caso di utilizzo esclusivamente con un PC. I sintonizzatori dell'apparecchio TV non possono essere utilizzati in questa modalità.

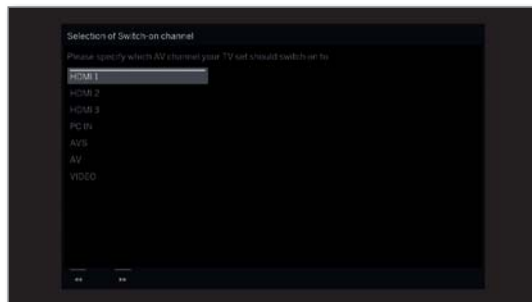

- ▲ ▼ Selezionare il collegamento AV.

Il collegamento AV selezionato viene visualizzato all'accensione dell'apparecchio TV.

- OK** Confermare.



- ▶▶ Avanti al passaggio successivo.

La prima messa in funzione viene ripresa al punto **Ora e data**.

Schermata Home

La vista **Home** è la pagina iniziale del vostro apparecchio TV.

Dall'elenco a sinistra è possibile selezionare le voci del menù **Home**, **TV**, **Registrazione**, **Sorgenti** e **App**. Dalle **Impostazioni di sistema** è possibile accedere ad altre funzioni e configurare il proprio apparecchio TV.

In base alla voce del menù selezionata, la parte destra dello schermo mostra l'attuale elenco canali, i preferiti (cfr. anche la colonna a destra) e le fonti o le app disponibili.

i In base alla configurazione dell'apparecchio, all'alimentazione di rete, ai mezzi/server disponibili e ai dispositivi collegati il numero delle voci che è possibile selezionare può variare.

Accesso alla schermata Home

HOME

HOME: Accedere alla schermata **Home**.

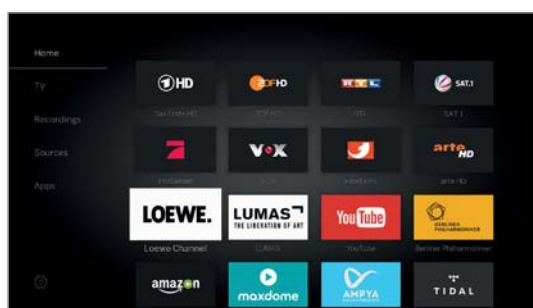

◀ ▶ ◀ ▶ Selezione voce barra a sinistra / Preferito,
OK Effettuare l'accesso.

Descrizione delle singole voci del menù:

Home: alla voce Home sono riportati tutti i preferiti.

TV: Dalla voce del menù **TV** è possibile passare alla modalità TV, qualora sia attiva una diversa modalità (per es. radio ecc.). Dalla parte destra dello schermo è possibile accedere ai canali dell'elenco canali selezionato.

Per ulteriori informazioni cfr. capitolo **TV**.

Registrazioni: Dalla voce del menù **Registrazione** è possibile accedere ai video degli archivi DR+ (streaming locale/DR+, se disponibile) e ai dispositivi USB collegati. Il timer (panoramica timer e funzioni timer) è accessibile dalla voce del menù **Registrazione**.
Per ulteriori informazioni vedere capitolo **Registrazioni**.

Sorgenti: Dalla voce **Sorgenti** nella vista Home è possibile passare da una fonte all'altra per la riproduzione dei diversi file. È possibile accedere ai dispositivi locali collegati all'apparecchio TV (per es. AV, HDMI, USB) nonché ai dispositivi disponibili nella rete domestica.
Per ulteriori informazioni vedere capitolo **Sorgenti**.

App: Alla voce di menu **App** si trovano le applicazioni web (Galleria App), la radio via Internet e la radio DVB e il browser Web.
Per ulteriori informazioni vedere capitolo **App**.

Impostazioni di sistema: Nella voce del menu **Impostazioni di sistema** si trova il menu di configurazione del TV con le impostazioni, ad esempio, per immagini, audio, connessioni o componenti audio. Nella metà destra dello schermo è possibile accedere ai punti più importanti.

Per maggiori informazioni vedere il capitolo **Impostazioni di sistema**.

Schermata Home - Preferiti

Dalle voci del menù **Home** e **App** troverete i preferiti sul lato destro. Selezionando le singole voci del menù i preferiti saranno automaticamente filtrati. Selezionando **Home** si visualizzeranno i preferiti di entrambe le voci del menù.

i Dopo la prima installazione, a seconda del luogo selezionato, alcuni contenuti sono già inseriti tra i Preferiti (come ad es. emittenti TV, web app).

Impostazione dei preferiti

È possibile aggiungere alla schermata Home del televisore tutti i contenuti preferiti, ad esempio emittenti TV, stazioni radio digitali, siti internet, file multimediali (video, foto, musica).



Impostare il preferito.

Qualora i preferiti siano più di quelli che è possibile visualizzare su un lato dello schermo, sarà possibile visualizzarli tramite una barra di scorrimento.



Con i tasti **P+/P-** è possibile sfogliare le singole pagine.

Modifica dei preferiti

È possibile modificare i contenuti preferiti presenti nella schermata **Home**, cambiandone l'ordine oppure eliminandoli.

Spostamento dei preferiti

HOME

HOME: Accedere alla schermata **Home**.



◀ ▶ Selezione i preferiti da modificare.

MENU

MENU: accedere all'elenco funzioni.



▲ ▼ Evidenziare **Spostare**.

OK Accedere.

◀ ▶ ▲ ▼ Spostare il preferito in una nuova posizione.

BACK

BACK: Concludere il processo.

Eliminazione dei preferiti (scelta singola)

HOME

HOME: Accedere alla schermata **Home**.



◀ ▶ Selezione i preferiti da modificare.

MENU

MENU: accedere all'elenco funzioni.



▲ ▼ Evidenziare **Cancellare**.

OK Accedere.

Eliminazione dei preferiti (scelta multipla)

i Viene richiamata l'opzione di modifica dell'elenco funzioni dei preferiti.



▲ ▼ Evidenziare **Selezione multipla**.

OK Accedere.

◀ ▶ Selezione i preferiti da modificare.

OK selezionare (la voce selezionata si illumina di blu).
All'occorrenza, ripetere l'operazione con altri preferiti.

MENU

MENU: accedere all'elenco funzioni.



▲ ▼ Evidenziare **Cancellare**.

OK Accedere.

TV

Dalla voce del menù **TV**, accessibile dalla vista **Home**, è possibile selezionare un canale dall'attuale elenco canali. Richiamando un canale si passa alla modalità TV. In modalità TV sono disponibili numerose funzioni, quali per es. teletext, PIP, EPG. Dai singoli elenchi funzioni è possibile richiamare opzioni aggiuntive e impostazioni per il proprio apparecchio TV.

Impostazione del volume

Attivazione / disattivazione audio



Audio OFF.

Audio ON: premere nuovamente il tasto o aumentare il volume con **V+**.

Impostazione del volume

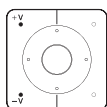

V+ / V- Volume più alto / più basso.

L'indicazione del volume viene visualizzata in centro dello schermo.

È possibile disattivare l'indicazione del volume dal Menu in **Impostazioni sistema** → **Controllo** → **altri...** → **Menu di navigazione**.

Selezione delle emittenti

Selezione dell'emittente con P+ / P-

Con Instant Channel Zapping è possibile cambiare canale in sequenza ad alta velocità. La tecnologia Instant Channel Zapping¹ sfrutta il secondo tuner del televisore per pre-sintonizzarsi sull'emittente successiva (o precedente) immediatamente in sequenza.

I Durante l'uso del Digital-Recorder DR+¹ (funzionamento Timeshift, registrazione in archivio, Multi Recording) o in modalità PIP, Instant Channel Zapping non è disponibile. La commutazione avviene a velocità „normale“.

I In caso di emittenti criptate, la funzionalità Instant Channel Zapping è limitata.

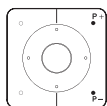

P+ / P-: emittente precedente / successiva.

Il numero e il nome dell'emittente con il titolo della trasmissione e la trasmissione successiva vengono visualizzati per qualche istante. Viene attivata anche la visualizzazione di stato con ora/data e simboli a seconda della trasmissione.

I Le icone di visualizzazione dello stato sono descritte nel capitolo **TV**, sezione **Visualizzazione dello stato**.

Selezione dell'emittente con i tasti numerici

I Se si seleziona una posizione della memoria non occupata, si passa alla successiva emittente disponibile.



lungo

Emittenti a 1 cifra

Tenere premuto il **tasto numerico** un po' più a lungo per cambiare immediatamente l'emittente. Oppure: premere il **tasto numerico** rapidamente e l'emittente cambia dopo 2 secondi (cambio immediato con un massimo di 9 emittenti memorizzate).



breve breve lungo

Emittenti a 2 e 3 cifre

Premere il primo (e il secondo) **tasto numerico** rapidamente. Premere l'ultimo **tasto numerico** un po' più a lungo per cambiare immediatamente l'emittente. Oppure: premere rapidamente tutti i **tasti numerici** e l'emittente cambia a distanza di 2 secondi dalla digitazione delle ultime cifre.

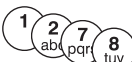

tutto breve

Emittenti a 4 cifre

Premere rapidamente tutti e quattro i **tasti numerici** per cambiare immediatamente l'emittente.

Selezione dell'emittente dall'elenco canali

I Nella modalità TV normale.



OK Accedere all'elenco canali.



▲ ▼ Evidenziare l'emittente.

OK Si accede all'emittente evidenziata.

Passare all'elenco emittenti

I Nella modalità TV normale.



OK Accedere all'elenco canali.



MENU: Accedere all'elenco funzioni.

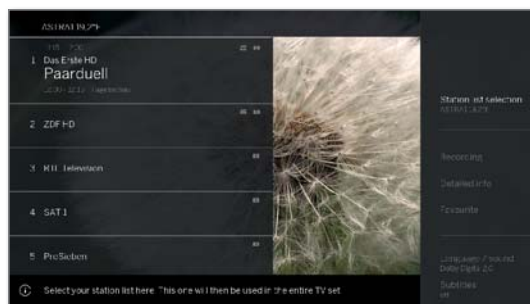

▲ ▼ Seleziona elenco canali.

OK Accedere.

▲ ▼ Selezionare l'elenco canali desiderato.

OK Accedere.

L'elenco canali sarà modificato in base alla selezione effettuata.



BACK: Tenere premuto a lungo: chiudi le voci inserite.

Spiegazioni degli elenchi emittenti

I Il numero e le descrizioni degli eventuali elenchi emittenti dipendono dalle sorgenti disponibili (antenne, reti di ricezione, ecc.).

ASTRA LCN	Vengono visualizzate esclusivamente le emittenti della sorgente selezionata / rete di ricezione nell'elenco emittenti.
Analogico DVB-C DVB-T	
Lista personale	Vengono visualizzate esclusivamente le emittenti della lista personale selezionata nell'elenco canali. È possibile modificare il nome della lista.
Elenco AV	Vengono visualizzati esclusivamente gli ingressi AV nell'elenco canali.
Gestione Elenchi	Richiamare il menu per modificare gli elenchi delle emittenti (Impostazioni sistema → Emittenti → Lista emittenti TV).

¹ Disponibilità differente in base al tipo di dispositivo (si veda il capitolo **Dati tecnici - Caratteristiche di dotazione** per il Suo apparecchio TV).

Selezione dell'emittente con l'elenco canali esteso

I Nella modalità TV normale.



OK premuto a lungo: Accedere all'elenco canali esteso.

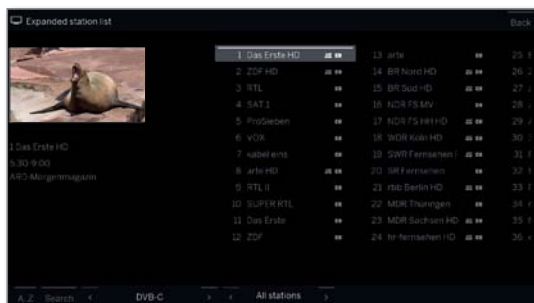

▲ ▼ ◀ ▶ Evidenziare l'emittente.
OK Si accede all'emittente evidenziata.



Oppure:
 Per ordine numerico: inserire il numero dell'emittente.



OK Si accede all'emittente evidenziata.



Per ordine alfabetico: inserire la lettera iniziale. Viene selezionata la prima emittente corrispondente alla lettera specificata.



▲ ▼ ◀ ▶ Evidenziare l'emittente.
OK Si accede all'emittente evidenziata.

Opzioni filtro ed ordinamento dell'elenco canali esteso

Utilizzando i pulsanti nella barra inferiore dell'elenco canali esteso è possibile filtrare ed ordinare l'elenco canali in base a diverse opzioni.



MENU: passare da elenco e barra in basso.

0..9 Ordine numerico dell'elenco canali.

A..Z Ordine alfabetico dell'elenco canali.

Cerca In questa sezione è possibile effettuare ricerche mirate delle emittenti. L'inserimento del nome dell'emittente è possibile attraverso la tastiera a schermo. L'inserimento è descritto nel capitolo **Indicazioni generali sul funzionamento**.

Elenco canali Selezionare l'elenco, il cui canale deve essere visualizzato nell'elenco canali avanzato (ad es. Analogico, DVB-C, DVB-T, ASTRA-LCN, liste personali, Lista AV).

Tutte le emittenti Qui è possibile filtrare la lista emittenti secondo vari criteri. Se devono essere visualizzate **Tutte le emittenti**, solo emittenti **HD**, emittenti **Bloccate** o **Criptate** o **Non criptate**, emittenti che sono **protette tramite CI+**.

Selezione dell'emittente dalla lista canali personale

È possibile memorizzare le emittenti preferite in elenchi personali (ad esempio per diversi utenti). Ogni lista personale può contenere fino ad un massimo di 99 emittenti.

I Lista personale presente (creazione di una nuova lista personale tramite **Gestione Elenchi → Nuovo Elenco pers.**).

I Nella modalità TV normale.



OK Accedere all'elenco canali.



MENU: accedere all'elenco funzioni.



▲ ▼ Seleziona elenco canali.

OK Accedere.

▲ ▼ Evidenziare la lista personale desiderata.

OK Accedere. L'elenco canali sarà modificato in base alla selezione effettuata.



BACK: Tenere premuto a lungo: chiudi le voci inserite.



OK Chiamare la lista personale desiderata.

▲ ▼ Evidenziare l'emittente.

OK Si accede all'emittente evidenziata.

Spiegazione delle icone vicino ai nomi delle emittenti



Emittente bloccata.



Emittente HDTV.



Emittente DVB-T (digitale terrestre su antenna).



Emittente DVB-C (digitale via cavo).



Emittente DVB-S (digitale su satellite).



Emittenti criptate.

Cronologia

Nella cronologia vengono salvate le ultime emittenti richiamate.

I Nella modalità TV normale.



Tasto giallo: aprire cronologia.



▲ ▼ Seleziona inserimento.

OK Effettuare l'accesso.

È possibile richiamare l'ultima emittente anche direttamente:



Tasto giallo, pressione lunga: richiamare ultima emittente.

Visualizzazione dello stato/tasto INFO

I Nella modalità TV normale.

INFO

INFO: Visualizzazione dello stato su schermo.

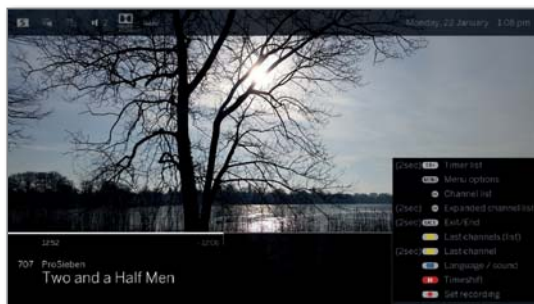

Sotto è riportato il numero e il nome dell'emittente e (ove disponibile) il titolo della trasmissione attualmente in onda.

La barra (se disponibile) indica lo stato di avanzamento della trasmissione in corso. Se sono disponibili ulteriori informazioni sulla trasmissione in corso, è possibile recuperarlo premendo nuovamente il **tasto INFO**.

Il campo in alto a mostra a seconda della disponibilità varie informazioni aggiuntive illustrate da simboli.

In basso a destra viene visualizzata una finestra con le spiegazioni dei tasti. La visualizzazione automatica delle spiegazioni dei tasti con la visualizzazione dello stato può essere disattivata tramite **Impostazioni sistema → Controllo → altri ... → Menu di navigazione → Spiegazione tasti**.





Premendo a lungo sul **tasto INFO** è possibile visualizzare la spiegazione dei tasti indipendentemente dalla visualizzazione di stato (si veda anche capitolo **Visualizzazioni**, sezione **Spiegazione tasti**).

La visualizzazione dello stato viene mostrata in modo automatico ogni volta che si cambia canale.







Al termine della durata della visualizzazione viene nascosta la visualizzazione dello stato in modo automatico. Se si desidera chiudere la visualizzazione dello stato in modo manuale prima del termine della visualizzazione, è possibile farlo con il **tasto BACK**.

Spiegazioni delle icone nella visualizzazione dello stato

Icone generiche

-  Selezione lingua / audio disponibile.
-  Sottotitoli disponibili.
-  Selezione canali per i fornitori multicanale.
-  HbbTV disponibile su stessa emittente.



Icone generiche (continua)

-  Emittente DVB-T (digitale terrestre su antenna).
-  Emittente DVB-C (digitale via cavo).
-  Emittente DVB-S (digitale su satellite).
-  Trasmissione in 3D¹.
-  Trasmissione in HDTV
-  Trasmissione in UHD¹.
-  Trasmissione in HLG¹.
-  Trasmissione in HDR 10¹.
-  Trasmissione in Dolby Vision¹.







Segnale audio trasmesso

-  Trasmissione audio mono in analogico.
-  Trasmissione in doppio audio (audio 1 / audio 2) in analogico.
-  Trasmissione in doppio audio (audio 1 / audio 2) in digitale.
-  Trasmissione con audio stereo in digitale (PCM).
-  **Dolby Audio** Trasmissione con audio Dolby Digital®.
-  **MPEG** Trasmissione con audio MPEG.

Canali audio trasmessi

-  **Dolby Audio - DD**
-  **Dolby Audio - DD+**
-  **Dolby Audio - TrueHD**

Modalità ascolto selezionata¹

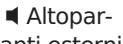
-  **1** Riproduzione dell'audio centrale o mono (sinistra / destra).
-  **2** Riproduzione dell'audio frontale (stereo L/R).
-  **3** Riproduzione dell'audio frontale e centrale.
-  **4** Riproduzione dell'audio frontale e surround.
-  **5** Riproduzione dell'audio frontale, surround e centrale.
-  **Proiettore suoni** Riproduzione dell'audio attraverso un proiettore suoni.
-  **Altoparlanti esterni** Riproduzione dell'audio attraverso gli altoparlanti collegati a un amplificatore esterno.

I Se viene visualizzato il numero degli altoparlanti tra parentesi, l'audio degli altoparlanti mancanti viene trasmesso dagli altoparlanti disponibili (soluzione virtuale). Per la rappresentazione virtuale in modalità di ascolto **(4)** e **(5)** viene attivato il Dolby Virtual Speaker (modalità VS) sviluppato da Dolby. In modalità di ascolto **(3)** per la rappresentazione virtuale Loewe, vengono utilizzate le impostazioni proprie.

¹ Disponibilità differente in base al tipo di dispositivo (si veda il capitolo **Dati tecnici - Caratteristiche di dotazione** per il Suo apparecchio TV).

Elenco funzioni (opzioni menu)

L'elenco delle funzioni (opzioni del menu) contiene le impostazioni e le opzioni aggiuntive.

A seconda del tipo di dispositivo e della dotazione dell'apparecchio TV (piede rotante a motore, disco rigido integrato o disco rigido USB collegato, Feature Drive, ecc.) e dell'applicazione (modalità TV, EPG, Teletext, app, Mediaplayer, ecc.) è possibile richiamare diverse opzioni del menu.

Di seguito sono spiegate le singole opzioni del menu in modalità TV per le emittenti attuali e per l'elenco di emittenti in breve.

Elenco funzioni dell'attuale canale:



MENU: accedere all'elenco funzioni.



▲ ▼ Selezionare la funzione.
OK Effettuare l'accesso.

Elenco funzioni per la lista delle stazioni selezionate:



OK Accedere all'elenco canali.



MENU: accedere all'elenco funzioni.



▲ ▼ Selezionare la funzione.
OK Effettuare l'accesso.

Voci del menù presenti nell'elenco per la lista delle stazioni selezionate:

Voci del menù presenti nell'elenco funzioni dell'attuale canale:

Selezione dell'elenco dei programmi	Sostituzione degli elenchi di emittenti.
Registrazione	Aprire la finestra di dialogo della registrazione per la programmazione di una Registrazione.
Informazioni dettagliate	Richiama ulteriori informazioni sulla trasmissione in corso.
Preferito	Salva l'emittente attuale tra i Preferiti.
Riproduzione Multiroom	Questa funzione consente di riprodurre simultaneamente registrazioni di più televisori Loewe che supportano questa funzione.
Lingua/Audio	Selezionare altre lingue e formati audio (se offerti).
Sottotitoli	Visualizza sottotitolo della trasmissione (se offerta).
Immagine	Effettuare le impostazioni immagine utilizzate di frequente.
Audio	Effettuare tutte le impostazioni audio disponibili.
Volume cuffie	E' possibile regolare il volume delle cuffie in maniera indipendente rispetto al volume impostato per gli altoparlanti del televisore.
Immagini disattivate	Da qui è possibile spegnere il televisore. Con il tasto freccia sul telecomando è possibile riaccendere il televisore.
Salva stazione trasmittente	Qui è possibile salvare l'emittente attuale in un elenco che viene selezionato nella fase successiva.
Elenco canali esteso.	Qui si può aprire a pieno schermo l'elenco emittenti completo. Si può filtrare in base ai vari criteri.
Impostazioni systema	E' possibile effettuare le impostazioni del TV.

Selezione dell'elenco dei programmi	Sostituzione degli elenchi di emittenti.
Registrazione	Aprire la finestra di dialogo della registrazione per la programmazione di una Registrazione.
Informazioni dettagliate	Richiama ulteriori informazioni sulla trasmissione in corso.
Preferito	Salva l'emittente attuale tra i Preferiti.
Riproduzione Multiroom	Questa funzione consente di riprodurre simultaneamente registrazioni di più televisori Loewe che supportano questa funzione.
Lingua/Audio	Selezionare altre lingue e formati audio (se offerti).
Sottotitoli	Visualizza sottotitolo della trasmissione (se offerta).
Immagine	Effettuare le impostazioni immagine utilizzate di frequente.
Audio	Effettuare tutte le impostazioni audio disponibili.
Volume cuffie	E' possibile regolare il volume delle cuffie in maniera indipendente rispetto al volume impostato per gli altoparlanti del televisore.
Immagini disattivate	Da qui è possibile spegnere il televisore. Con il tasto freccia sul telecomando è possibile riaccendere il televisore.
Modificare lista emittenti	Qui può modificare il Suo elenco di emittenti (ad es. aggiungere emittenti, cambiarne l'ordine, eliminare emittenti).
Salva stazione trasmittente	Qui è possibile salvare l'emittente attuale in un elenco che viene selezionato nella fase successiva.
Elenco canali esteso.	Qui si può aprire a pieno schermo l'elenco emittenti completo. Si può filtrare in base ai vari criteri.
Ordine	Qui è possibile ordinare l'attuale elenco dei programmi in ordine alfabetico o numerico.
Impostazioni systema	E' possibile effettuare le impostazioni del TV.

Guida TV elettronica – EPG

EPG è l'acronimo di Electronic Programme Guide e permette di visualizzare sul televisore le informazioni relative ai programmi televisivi. I dati EPG vengono trasmessi dalle emittenti televisive. E' possibile inoltre filtrare i programmi in palinsesto in base ai vari argomenti/generi e programmarne la registrazione sul TV.

Attivazione e disattivazione di EPG



EPG: attivare / disattivare EPG.

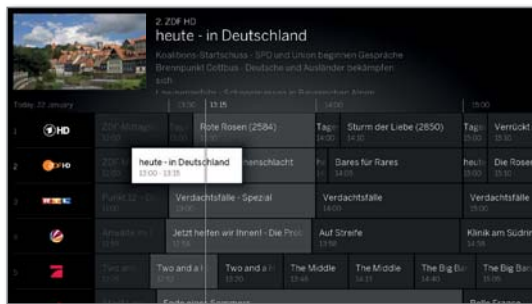

I EPG è disponibile solo per le emittenti DVB.

I A seconda del numero di emittenti selezionate per EPG può essere necessario attendere qualche istante per visualizzare le informazioni sulla programmazione.

Nella colonna a sinistra si trova un elenco di emittenti della fonte selezionata/elenco emittenti (ad es. DVB-S, DVB-C, elenco personale, ecc.).

Il lato destro mostra la panoramica di trasmissioni. I programmi attualmente trasmessi sono evidenziati nell'elenco canali mediante campi di colore chiaro. Una linea bianca verticale segna la data e l'ora sul programma trasmesso.

Il campo bianco segnala la trasmissione scelta, le cui informazioni sono visualizzate sopra.

Nell'angolo in alto a sinistra viene visualizzata l'immagine live dell'emittente attualmente selezionata. In caso di utilizzo di Premium EPG, la finestra viene visualizzata per l'immagine live dal lato destro.

Gestione EPG



P+ / P- Sfolgiare l'elenco emittenti per pagina.



▼ ▲ Scorrere l'elenco emittenti.
 ◀ ▶ Scorrere le trasmissioni.

OK breve: (trasmissione selezionata attualmente in corso): EPG viene chiuso e la trasmissione richiamata.

breve: (trasmissione selezionata non ancora iniziata): vengono richiamate le informazioni dettagliate sulla trasmissione selezionata.

lungo: cambiare l'anteprima dell'emittente della trasmissione selezionata.



▶▶ ◀◀ breve: avanzare/tornare indietro di una schermata.

▶▶ ◀◀ lungo: avanzare/tornare indietro di 24 ore.



INFO breve: richiamare le informazioni dettagliate sulla trasmissione selezionata (vedi pagina seguente).

lungo: visualizzare le spiegazioni dei tasti.



REC: programmare la registrazione della trasmissione evidenziata.

Elenco delle funzioni EPG

I EPG richiamato.



MENU: accedere all'elenco funzioni.



▲ ▼ Selezionare la funzione.
OK Accedere

Voci del menu nell'elenco funzioni EPG:

Selezione dell'elenco dei programmi	Seleziona l'elenco dei canali da visualizzare in EPG.
Registrazione	Predisporre la registrazione del programma selezionato.
Informazioni dettagliate	Richiama informazioni dettagliate relative al programma selezionato.
Riprodurre	Guarda il programma TV selezionato (per i programmi attualmente trasmessi).
Promemoria	Segnalibro del programma TV selezionato (per i programmi che non sono ancora iniziati).
Data	Passa alla data desiderata.
Inserimento programma/orario	Passa direttamente a un orario oppure a un canale.
Modifica aspetto	Passa dalla visualizzazione standard a quella compressa nella vista EPG.

Regolare vista EPG

I EPG richiamato.



PIP: Nella vista EPG passare tra la visualizzazione standard e quella compatta.

Visualizzazione standard:

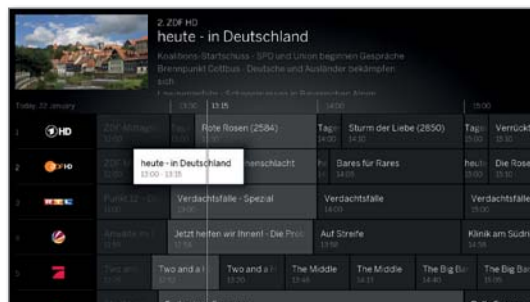

Visualizzazione compatta:



Cambio speciale immagine live

i EPG richiamato



▲ ▼ Contrassegnare una trasmissione attualmente in corso nella lista delle emittenti.

OK premere a lungo: passare alla trasmissione selezionata.

Nella finestra in alto a sinistra viene visualizzata quindi la trasmissione in corso dell'emittente selezionata.

In caso di utilizzo di Premium EPG (si veda la pagina successiva), la finestra viene visualizzata per l'immagine live dal lato destro.

Uscendo da EPG, il canale nel riquadro piccolo viene visualizzato a schermo intero.

Accesso ad altre informazioni sulle trasmissioni

i EPG richiamato



INFO: Accedere alle informazioni dettagliate.



Se presenti, in questa sezione vengono visualizzate informazioni aggiuntive sulla trasmissione selezionata. L'elenco funzioni del menù offre ulteriori opzioni per il programma visualizzato.



▶ Passare all'elenco funzioni.

Oppure:



MENU: passare dalle informazioni dettagliate all'elenco funzioni.



▲ ▼ Selezionare la funzione.
OK Accedere

Oppure:



INDIETRO: Uscire dalla visualizzazione delle informazioni dettagliate e tornare a EPG.

Passa all'orario o all'emittente

i La selezione deve trovarsi nell'elenco delle emittenti.



Premere un **pulsante numerico** (da 0 a 9). Viene visualizzata la finestra **Selezionare ora/Selezionare emittente**.

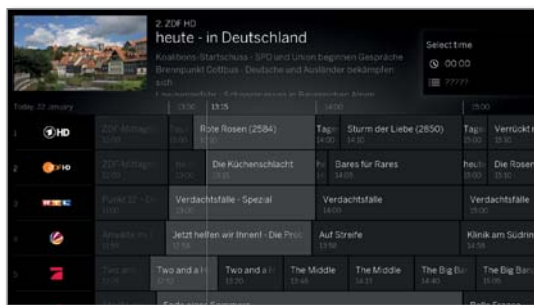

▲ ▼ Selezionare orario o emittente, inserimento di cifre.

i Quando si inserisce l'orario, viene visualizzato sempre il momento successivo corrispondente all'orario stesso (finestra orario di 24 ore). Se l'orario oggi è già trascorso, l'orario inserito viene visualizzato al giorno successivo.

i Le voci di memoria delle emittenti devono sempre essere indicate con cinque cifre, ad es. **00001** per la voce di programma 1 oppure **00134** per la voce di programma 134.



OK Eseguire il salto.

Passa alla trasmissione corrente

i EPG richiamato



▲ ▼ ◀ ▶ Seleziona trasmissione corrente.

OK premere brevemente: passa alla trasmissione corrente.

EPG viene chiuso.

Voci del menù nell'elenco funzioni EPG (informazioni dettagliate):

Registrazione	Programmare la registrazione della trasmissione selezionata
Riproduzione/Programma memoria	Programma TV selezionato: Riprodurre: Avvia riproduzione della selezione attiva. Promemoria: La TV memorizza l'utente all'avvio della trasmissione.
Programma precedente	Informazioni al programma precedente
Programma successivo	Informazioni sul programma successivo
Timer	Accesso all'elenco timer.

Programmazione della registrazione con EPG

È possibile programmare le registrazioni delle trasmissioni attraverso EPG in modo pratico.

i EPG richiamato.



▲ ▼ ◀ ▶ Selezionare la trasmissione.



REC: programmare la registrazione della trasmissione. Si apre la finestra di dialogo dei dati del timer.

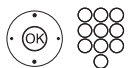
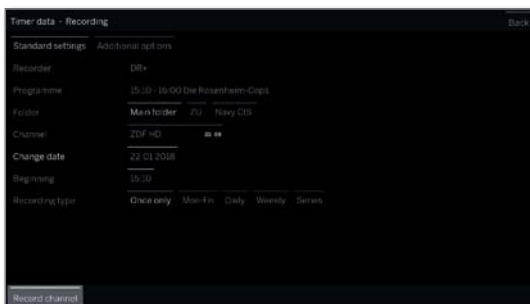

Verificare i dati del timer ed applicare eventuali modifiche in caso di necessità (es. Cartella, Inizio, Fine, Tipo di registr.).

Per le spiegazioni delle possibilità di impostazione nel menu **Dati del timer**, vedere capitolo **Registrazioni**, sezione **Timer**.



◀ ▶ ▼ ▲ Selezionare **Registra trasmissione**.
OK Acquisire.

O:



MENU: Richiamare il menu contestuale.



▼ ▲ Selezionare **Registrazioni**.
OK Effettuare la selezione.

In caso di trasmissione attualmente in corso, viene avviata immediatamente una registrazione.

Per trasmissioni non ancora iniziate, nell'elenco timer viene inserita una registrazione con timer.

Dopo il titolo della trasmissione viene visualizzata l'icona della registrazione in EPG ●.

Creazione di un promemoria tramite EPG

È possibile creare un promemoria per le trasmissioni non ancora iniziate. In caso di un promemoria impostato, il TV richiede, all'inizio della trasmissione, se passare alla trasmissione selezionata o attivarsi dalla modalità stand-by, se questa opzione risulta impostata nelle **Impostazioni sistema** in **Controllo** → **EPG** → **TV accesa in caso di preimpostazione**.

i EPG richiamato.



◀ ▶ ▼ ▲ Selezionare la trasmissione da prenotare.
OK Accedere alle informazioni dettagliate.

◀ ▶ ▼ ▲ Selezionare **Promemoria**.
OK Prenotare la trasmissione.

Dopo il titolo della trasmissione viene visualizzata l'icona del promemoria ♥ in EPG.

i A seguito di un aggiornamento del software, secondo determinate circostanze, è possibile che i promemoria degli emittenti vengano eliminati. Dopo un aggiornamento del software, controllare l'elenco timer (vedere il capitolo **Registrazioni**, sezione **Timer**).

Configurazione di EPG

Le impostazioni di EPG si trovano nel capitolo **Impostazioni sistema**, sezione **Controllo - EPG**.

Attivare i servizi Premium EPG

Con l'app Loewe ha la possibilità di accedere ad un servizio aggiuntivo che offre un'anteprima della rispettiva trasmissione dalla banca dati Gracenote.

Il prerequisito è avere una versione attuale dell'app Loewe su uno Smart Device, che si trova nella stessa rete del dispositivo TV. Inoltre, la TV deve essere collegata a internet.

In caso di accoppiamento di app e TV, il Suo apparecchio segnala la disponibilità di servizi Premium EPG. Confermare l'attivazione nella finestra della schermata. Al successivo richiamo della funzione EPG sono disponibili nuove anteprime a seconda della rispettiva emittente.



La funzione aggiuntiva può essere disattivata in qualsiasi momento. Da **Impostazioni di sistema** → **Controllo** → **EPG** → **Informazioni ampliate** selezionare **no**.

Televideo

Il TV supporta i due sistemi di comando testo TOP e FLOF. Vengono salvate fino a 2000 pagine per garantire un accesso rapido.

Attivazione e disattivazione della funzione Televideo



TEXT: Accedere a Televideo.

La funzione del **tasto TEXT** può essere impostata nelle **Impostazioni sistema** → **Controllo** → **altri...** → **HbbTV** → **Funzione del tasto TEXT**. L'impostazione di default è **Televideo standard per primo** (vedere il capitolo **Impostazioni sistema**, sezione **Controllo** – **HbbTV**).



TEXT: selezionare Televideo standard.

Qualora non sia disponibile alcuna descrizione → spegnere il teletext. Altrimenti:



Premendo il tasto **BACK** si esce da Televideo.

Funzioni dei tasti in modalità Televideo standard



INFO premere a lungo: visualizzare le spiegazioni dei tasti.



INFO o **BACK:** visualizzare le spiegazioni dei tasti.



0-9: Inserire direttamente il numero di pagina.



0: Terminare lo scorrimento automatico delle pagine.



9: Ingrandire la pagina (premere più volte).

Selezione delle pagine con i tasti colorati



Tasto rosso: Andare indietro di una pagina / indietro alla pagina precedente.

Tasto verde: Pagina successiva.

Tasto giallo: Argomento successivo.

Tasto blu: Area argomenti successiva.

Le barre colorate (per il sistema TOP) o le scritte colorate (per il sistema FLOF) nella penultima riga indicano con quali tasti colorati è possibile sfogliare le aree tematiche o i temi.

Selezione pagine con P+ / P-



P+ per richiamare la pagina del televideo successiva.
P- per richiamare la pagina del televideo precedente.

Altre possibilità di selezione pagina



1ª possibilità:

INFO: Accedere alla **pagina principale 100**.

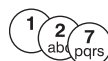

2ª possibilità:

Inserire direttamente il numero di pagina.

3ª possibilità:

I La pagina contiene i numeri di pagina a 3 cifre.



▼ ▲ Evidenziare il numero di pagina desiderato.



Accedere alla pagina con **OK**.

4ª possibilità:

I La pagina è composta da diverse pagine secondarie, riconoscibili da un simbolo ↻ e dalle frecce poste nella barra inferiore.



▼ ▲ Passare alla barra inferiore.



◀ ▶ Selezionare < o >.

Selezionare la pagina secondaria precedente / successiva con **OK**.

I Il numero della pagina secondaria corrente è visualizzato tra le frecce.

Spiegazione delle icone nella barra inferiore di Televideo

Icona	Tasto telecomando	Spiegazione
<	-	Pagine Televideo con pagine secondarie: visualizzare la pagina secondaria precedente.
>	-	Pagine Televideo con pagine secondarie: visualizzare la pagina secondaria successiva.
⌂	PIP	Nascondere le immagini TV (Televideo a tutto schermo).
⌂	PIP	Visualizzare le immagini TV (split screen Televideo / immagini TV).
☰	-	Attivare la modalità news flash.
☰	-	Mostrare le informazioni nascoste nella pagina Televideo.
☰	-	Nascondere nuovamente le informazioni nascoste nella pagina Televideo.
★	★	Aggiungere la pagina Televideo corrente ai preferiti nella schermata Home .
⚙️	MENU	Accedere all'elenco funzioni con le impostazioni Televideo.

Notizie flash

Alcune pagine Televideo, come ad esempio i ticker in tempo reale, vengono aggiornate periodicamente. Per seguire queste modifiche visualizzando però le immagini TV, è possibile nascondere temporaneamente Televideo ed ottenere le informazioni sugli aggiornamenti della pagina.



◀ ▶ ▲ ▼ Evidenziare **Notizie flash** ,
OK per confermare.

Inoltre il comportamento della funzione News dipende dal tipo di pagina Televideo:

In presenza di pagine a tutto schermo, Televideo viene nascosto. In basso a destra viene visualizzata un'icona della funzione News attivata.



In caso di eventuali modifiche apportate ai contenuti della pagina, viene visualizzato un messaggio su schermo:



Visualizzare la pagina aggiornato,



◀ ▶ Selezionare **sì** o **no**.
OK Confermare la selezione.

In presenza di pagine Televideo, che occupano solo una parte della pagina Televideo, come ad esempio i ticker delle notizie, la parte interessata viene visualizzata ed aggiornata progressivamente.

Conclusione della funzione News



OK Visualizzare nuovamente Televideo.

O:



BACK: uscire da Televideo.

HbbTV

HbbTV¹⁾ (hybrid broadcast broadband television - televisione a banda larga con trasmissione ibrida) offre all'utente un'ampia gamma di contenuti multimediali, come ad esempio archivi multimediali o informazioni integrative sul programma in onda, se vengono fornite dall'emittente corrente (Servizi interattivi).

MediaText è utile all'impiego della nuova generazione Televideo / Videotext basato su HbbTV.

La funzione MediaText / Testo HbbTV può essere richiamata da un'applicazione HbbTV oppure si può lanciare direttamente.

I A seconda dell'emittente scelta, è possibile bloccare i tasti del telecomando con testo / HbbTV.

I Per sfruttare il servizio HbbTV / MediaText, il TV deve disporre di una connessione Internet. Per visualizzare in maniera scorrevole il video, è consigliabile un collegamento di almeno 6.000 kbit/s (DSL 6000 o pari valore).

Richiamare l'applicazione HbbTV

Se dopo un cambio di programma fosse disponibile un'applicazione HbbTV per l'emittente selezionata, questa verrà caricata nel corso dell'avvio automatico e apparirà il simbolo di un tasto rosso.

Nel caso di avvio manuale, l'applicazione viene caricata soltanto con una pressione sul tasto rosso. È possibile impostare il comportamento all'avvio da **Impostazioni sistema** → **Controllo** → **altri...** → **HbbTV** → **Comportamento all'avvio delle emittenti HbbTV**.

I HbbTV viene fornito dall'emittente selezionata.

I La connessione internet è stabilita.

I La modalità HbbTV è impostata su **ON**.

    **Tasto rosso:** caricare / visualizzare l'applicazione HbbTV.



L'aspetto, la configurazione dei tasti e le funzioni disponibili dell'applicazione HbbTV dipendono dal fornitore.

In alcuni casi le funzioni di registrazione e memorizzazione delle applicazioni non sono adeguatamente supportate.

Loewe non offre nessuna garanzia di disponibilità, funzionamento e contenuti delle applicazioni HbbTV.

Disattivare / chiudere l'applicazione HbbTV

    **Tasto rosso:** Visualizza l'applicazione HbbTV.

 Premere a lungo **BACK**: Chiudere l'applicazione HbbTV.

Richiamare direttamente il servizio HbbTV

I A seconda delle disposizioni delle emittente può non essere possibile accedere direttamente al MediaText. A questo punto è necessario aprire MediaText attraverso l'applicazione HbbTV.

I MediaText/HbbTV viene offerto dall'emittente selezionata.

I La connessione internet è stabilita.



TEXT: Accedere a Televideo standard (vedere il capitolo **TV**, sezione **Televideo**).

Premendo nuovamente il **tasto TEXT** si accede a Media-Text/testo HbbTV.

I È possibile impostare la funzione del **tasto TEXT**.

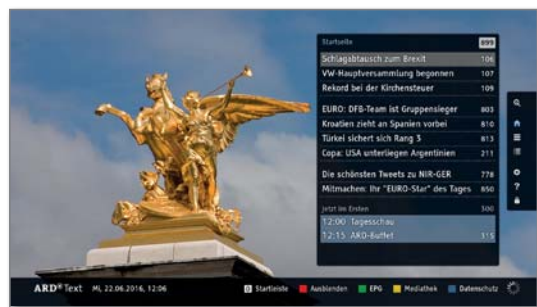

La navigazione all'interno del testo HbbTV e la configurazione dei tasti colorati possono variare in base all'emittente.

Uscita da HbbTV



Premere a lungo **BACK**: Esci dal testo HbbTV.

HbbTV in modalità radio DVB

Alcune emittenti radio DVB possono offrire i servizi interattivi HbbTV. La modalità di utilizzo corrisponde a quella in modalità TV.

¹⁾ A seconda delle impostazioni selezionate.

Immagine nell'immagine (Picture in Picture / PIP)

La funzione chiamata Immagine nell'Immagine indica la rappresentazione contemporanea di due immagini diverse.

Avvio e conclusione della modalità PIP

PIP

PIP: Visualizzare / nascondere le immagini PIP.



Selezionare l'emittente dell'immagine PIP.

Se il colore del riquadro dell'immagine PIP non è verde, premere il **tasto verde**.

Quindi selezionare la trasmissione (vedere anche il capitolo **TV**, sezione **Selezione delle emittenti** o sezione **Sorgenti**).



Visualizzazione contemporanea di...	● Sì / - No
Un'emittente diffusa in digitale (DVB-T/C/S) e immagini di una sorgente AV (ad esempio AV, HDMI1)	●
Un'emittente diffusa in digitale tramite DVB-T/C/S ed un'emittente tramite il televisore analogico via cavo	-
Un'emittente diffusa in digitale tramite DVB-T/C ed un'emittente satellitare digitale (DVB-S)	● ¹ / - ²
Due emittenti tramite televisore analogico via cavo	-
Due emittenti diffuse in digitale (DVB-T/C/S)	● ¹ / - ²
Un'emittente in chiaro ed un'emittente criptata diffusa in digitale (DVB-T/C/S) I Per la decodifica è necessario un modulo CA con la relativa smartcard.	● ¹ / - ²
Due emittenti criptate I Per la decodifica sono necessari due moduli CA con le relative smartcard.	● ¹ / - ²
Un'emittente SDTV ed un'emittente HDTV (DVB-C/S)	● ¹ / - ²
Due emittenti HDTV (DVB-T/C/S)	● ¹ / - ²
un emittente con standard HEVC/H.265 e un ulteriore emittente a piacere.	-
due emittenti con standard HEVC/H.265.	- ³

I Durante la registrazione in corso lo scambio delle immagini e la selezione delle emittenti risulta limitata.

I In genere in modalità PIP non è possibile utilizzare fonti e canali analogici (AV, PC IN ecc.) per l'immagine principale/l'immagine PIP.

Selezionare l'emittente dell'immagine principale

Se il colore del riquadro dell'immagine PIP non è bianco, premere il **tasto verde**.

Selezionare la trasmissione (vedere anche il capitolo **TV**, sezione **Selezione delle emittenti** o sezione **Sorgenti**).

Funzione dei tasti colorati

Se il colore del riquadro dell'immagine PIP non è verde, premere il **tasto verde**.

Tasto giallo: Scambiare i contenuti delle immagini TV e delle immagini PIP.

Tasto blu: Avviare / terminare la visualizzazione dell'emittente in PIP.

Cambiare posizione PIP

Viene visualizzata l'immagine PIP.



◀ ▶ ▲ ▼ Spostare l'immagine PIP in uno degli angoli dello schermo.

Impostazioni PIP

È possibile impostare la grandezza del PiP nelle **Impostazioni sistema** in **Controllo** → **altri ...** → **PIP** (vedere il capitolo **Impostazioni sistema**, sezione **Controllo - PIP**).

¹ Per gli apparecchi con Dual Channel (si veda il capitolo **Dati tecnici - Caratteristiche della dotazione** per il Suo apparecchio TV).

² Per gli apparecchi senza Dual Channel (si veda il capitolo **Dati tecnici - Caratteristiche della dotazione** per il Suo apparecchio TV).

³ Per le tipologie di apparecchi con chassis SL4xx sono possibili emittenti HD DVB-T2 HD con standard HEVC/H.265 con risoluzione Full-HD.

Rotazione TV¹

Con una base girevole motorizzata collegata è possibile far ruotare in modo automatico il TV utilizzando il telecomando.

i Per poter collegare un piede rotante a motore, occorre la connessione **Motor Unit**. Questa si trova sul retro del Suo apparecchio TV.

i L'intervallo di rotazione e la posizione di spegnimento possono essere impostate da **Impostazioni sistema** → **Controllo** → **altri...** → **Rotazione TV**. Ulteriori informazioni sono riportate al capitolo **Impostazioni di sistema**, Sezione **Controllo – Rotazione**.

i La voce del menu **Rotazione TV** viene visualizzata solo se si utilizza una soluzione di montaggio con piedino girevole motorizzato collegato.

Rotazione dell'apparecchio TV

i Nella modalità TV normale, senza altre indicazioni:



◀ ▶ Far ruotare l'apparecchio TV fino a raggiungere la posizione desiderata.

Oppure:

MENU

MENU: accedere all'elenco funzioni.



▲ ▼ Selezionare **Rotazione TV**,
OK confermare.



◀ ▶ Far ruotare l'apparecchio TV fino a raggiungere la posizione desiderata.

i È possibile posizionare il TV nell'intervallo di rotazione impostato.

BACK

BACK: uscire da rotazione TV.

¹ Disponibilità differente in base al tipo di dispositivo (si veda il capitolo **Dati tecnici - Caratteristiche di dotazione** per il Suo apparecchio TV).

Visione differita

Una trasmissione TV o radio DVB che vede e ascolta viene registrata sullo sfondo nel Timeshift buffer.

Si può interrompere la registrazione della trasmissione in qualsiasi momento e riprodurla in differita più tardi (modalità Timeshift). Lo scarto temporale massimo è di tre ore.

In modalità Timeshift, la trasmissione **non** viene salvata in modo duraturo.

Se si cambia emittente (cambiare programma), la registrazione attuale viene eliminata, il buffer Timeshift si svuota.

Se desidera salvare le trasmissioni a lungo termine, utilizzare la registrazione in archivio (vedere pagina successiva).

La registrazione nei Timeshift buffer viene avviata automaticamente negli apparecchi TV con disco rigido integrato¹.

In apparecchi TV senza disco rigido integrato, la registrazione parte su un disco rigido collegato esternamente via USB solo premendo il tasto di pausa.

i Non è possibile effettuare registrazioni di emittenti analogiche.

i In alcuni casi, per le trasmissioni di emittenti che lavorano con la codifica CI Plus, la modalità in differita non è possibile o è possibile solo in parte (vedere capitolo **Impostazioni sistema**, paragrafo **Extra - Common Interface**).

i Una trasmissione vista e già terminata nel Timeshift buffer può essere acquisita nell'archivio DR+, se nel frattempo non si è verificato alcun cambio di emittente.

i L'utilizzo della modalità Timeshift per le trasmissioni DVB radio è identico a quello del Timeshift in modalità TV.

Interruzione (avvio della visione in differita)



Premere il **tasto PAUSE**.

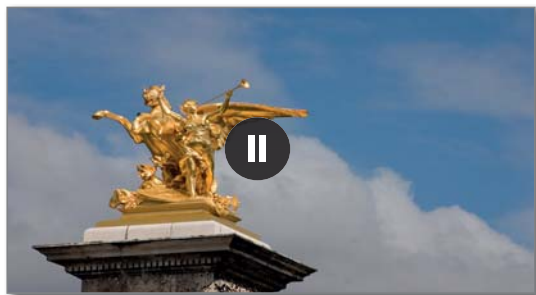

Il simbolo di pausa viene visualizzato brevemente e la schermata della TV diventa ferma. Viene avviata la modalità Timeshift.

Proseguimento (visione in differita)



Premere il **tasto PLAY**.



Il simbolo di riproduzione viene visualizzato brevemente, ora si vede la trasmissione TV in differita rispetto al momento in cui è stato premuto il **tasto PAUSA**.

Indicatore di stato Timeshift

i In modalità Timeshift, senza ulteriori indicazioni.



INFO: Visualizzare Indicatore di stato Timeshift.

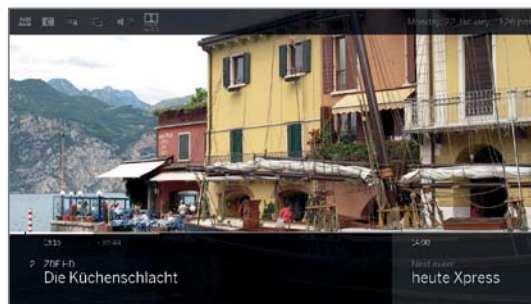

Nella parte bassa si vede il numero e il nome dell'emittente, inizio, fine e titolo della trasmissione attuale, come anche il titolo della trasmissione successiva.

La barra di avanzamento grigia indica quanto il Timeshift buffer è pieno del contenuto della trasmissione attuale. La barra bianca indica la posizione attuale nel Timeshift buffer o quanto la trasmissione sia stata già visualizzata.

Il tempo nella barra indica il tempo restante della trasmissione attuale.

Per altre indicazioni sulla gestione della riproduzione in differita vedere capitolo **Sorgenti**, paragrafo **Riproduzione video**.

Selezione delle immagini live (termine della visione in differita)



Premere il **tasto STOP**.

Sullo schermo vengono nuovamente visualizzate le immagini in diretta.

Passare ad un'altra emittente

Se si cambia canale, la registrazione in differita non viene effettuata (il buffer Timeshift si svuota).

La registrazione nei Timeshift buffer viene avviata automaticamente negli apparecchi TV con disco rigido integrato¹ dopo un cambio di emittente.

In apparecchi TV senza disco rigido integrato, la registrazione parte su un disco rigido USB collegato esternamente dopo un cambio di emittente solo premendo il tasto di pausa.

Il buffer di timeshift viene svuotato anche quando si passa tra contenuti criptati e non criptati della stessa emittente.

La riproduzione in differita viene interrotta, mentre viene visualizzata di nuovo l'immagine live della trasmissione.

Impostazione dei segnalibri

In modalità in differita è possibile impostare i segnalibri manuali. In questa modalità la registrazione in differita viene trasformata in una registrazione dell'archivio.

¹ Disponibilità differente in base al tipo di dispositivo (si veda il capitolo **Dati tecnici - Caratteristiche di dotazione** per il Suo apparecchio TV).

Registrazione in archivio

Trasmissioni che vengono salvate in modo permanente o che desidera vedere in un secondo momento, devono essere registrate nell'Archivio Digital Recorder (archivio DR+).

Per apparecchi TV con ¹ disco rigido integrato avviene su un disco rigido interno, per gli apparecchi TV senza disco rigido integrato su un disco rigido USB collegato esternamente.

È possibile eseguire una registrazione manualmente (registrazione istantanea/diretta) o una registrazione programmata a tempo. I dati timer possono essere immessi di nuovo manualmente oppure possono essere raccolti tramite EPG.

Se presenti nell'EPG o nel Televideo, le informazioni dettagliate sul programma vengono registrate automaticamente.

Se una trasmissione DVB viene proposta in diverse lingue, vengono registrate anche le lingue supplementari. È possibile registrare anche i sottotitoli DVB.

Durante la registrazione di una trasmissione nell'archivio è possibile vedere un'altra trasmissione o riprodurre dall'archivio una trasmissione precedentemente registrata. Tuttavia è anche possibile riprodurre in differita la trasmissione attualmente in registrazione.

Con il Multi-Recording ¹ è possibile registrare contemporaneamente due programmi (vedere il capitolo **Registrazioni**, sezione **Digital Recorder – Multi-Recording**).

Durante la registrazione in archivio la barra dello stato di avanzamento della registrazione viene visualizzata in rosso.

I Non è possibile effettuare registrazioni di emittenti in analogiche.

I In alcuni casi la registrazione di trasmissioni con codifica CI Plus (come ad es. RTL HD, Sat 1 HD, Pro7 HD ecc.) non è possibile o è possibile solo in parte.

I Per utilizzare completamente le funzionalità DR+, si devono collegare due linee di antenna ANT-SAT 1 e ANT-SAT 2 ¹ o si devono configurare 2 canali in un impianto a un cavo DiSEqC.

Registrazione istantanea (One Touch Recording) / Registrazione diretta

Nel caso della registrazione immediata, la registrazione inizia in corrispondenza di un'unica pressione del tasto. Per la registrazione in diretta vengono richiamati i dati del timer, i quali, all'occorrenza, possono essere adattati; successivamente viene avviata la registrazione.

I Avendo visto la trasmissione dall'inizio, questa viene memorizzata dall'inizio nell'archivio DR+. In caso contrario, la registrazione inizia dal momento in cui si inizia la visione della trasmissione.

Registrazione immediata: La registrazione viene avviata immediatamente premendo il tasto una sola volta.

 Premere a lungo il **tasto RECORD**: la trasmissione corrente viene registrata immediatamente.

Registrazione diretta: i dati del timer vengono richiamati. Questi, all'occorrenza, possono essere adattati; successivamente viene avviata la registrazione.

 Premere brevemente il **tasto RECORD**.
Se lo si desidera, modificare i dati del timer (ad es. cartelle, inizio, fine, tipo di registrazione).

◀ ▶ ◂ ◃ Selezionare **Registra trasmissione**.
OK Acquisire.

Visione di altri programmi durante la registrazione in archivio

Dopo aver avviato la registrazione, è possibile commutare su un'altra emittente.

I È possibile visualizzare la seconda emittente in differita anche durante una registrazione in corso (Timeshift con registrazione in archivio in corso).

I Per apparecchi TV senza Dual Channel ¹ il passaggio ad un'altra emittente è possibile solo se la seconda emittente si trova sullo stesso transponder della trasmissione che sta registrando.

Visione di altre trasmissioni dall'archivio durante la registrazione in archivio

Dopo aver avviato una registrazione, è possibile guardare anche una trasmissione già registrata.



Accedere a **Archivio DR**.



◀ ▶ ◂ ◃ Evidenziare la trasmissione registrata,
OK Vedere la trasmissione.

La registrazione prosegue in background.

Visione differita durante la registrazione in archivio



Tasto PAUSE: Impostare il fermo immagine.
La registrazione continua in background.



Tasto PLAY: Proseguire la riproduzione.
Ora la registrazione in archivio è visibile in differita.



INFO: Visualizzare Indicatore di stato Timeshift.

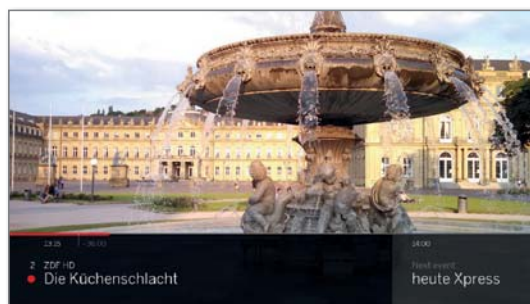

Per altre indicazioni sulla gestione della riproduzione in differita vedere il capitolo **Sorgenti**, sezione **Riproduzione video**.



Tasto STOP: Concludere la differita e tornare alle immagini in diretta della registrazione corrente in archivio.

Registrazione in archivio successiva

È anche possibile memorizzare in archivio una trasmissione vista e già conclusa a condizione a meno che nel frattempo non si cambi emittente.

Saltare o riavvolgere fino alla trasmissione desiderata ed avviare la registrazione.

Impostazione segnalibri nella registrazione in archivio

Durante una registrazione in archivio, è possibile impostare i segnalibri (tenere premuto il **tasto PLAY** leggermente più a lungo). Compare un messaggio sullo schermo.

I segnalibri sono utili anche come punti di inizio e fine degli intervalli.

Funzione dei tasti colorati durante la riproduzione da archivio

 **Tasto giallo:** passare al segnalibro precedente.

 **Tasto blu:** passare al segnalibro successivo.

¹ Disponibilità differente in base al tipo di dispositivo (si veda il capitolo **Dati tecnici - Caratteristiche di dotazione** per il Suo apparecchio TV).

Sottotitoli

I sottotitolo (sottotitolo DVB) di una trasmissione possono essere salvati durante la registrazione.

- i** La registrazione dei sottotitoli in modalità continua DR+ deve essere attivata nelle impostazioni.
- i** La registrazione di sottotitoli di teletesto o HbbTV non è possibile.

L'accesso ai sottotitoli durante una riproduzione successiva è lo stesso della modalità TV.

Registrazione con timer

Selezionare comodamente la trasmissione preferita da EPG per effettuare la registrazione. Il sommario timer offre lo spazio per 50 voci.

Per ulteriori informazioni sulle registrazioni con timer, vedere il capitolo

Registrazioni, sezione **Timer**.

Spegnimento dell'apparecchio TV nel corso della registrazione

Nel corso della registrazione è possibile mettere l'apparecchio TV in modalità standby. La registrazione prosegue in modalità standby.

- i** Non spegnere l'apparecchio **in nessun caso** con l'interruttore di rete e **non** scollegare la spina del TV dalla presa di corrente dato che altrimenti la registrazione andrebbe persa.

Conclusione anticipata della registrazione

È possibile concludere anticipatamente una registrazione in corso.



Premere il **tasto STOP**.

Nell'angolo in alto a destra dello schermo viene visualizzato un messaggio.



OK Concludere la registrazione.

La registrazione viene terminata. La parte della trasmissione registrata fino a quel momento risulta memorizzata sull'hard disk DR+ e può essere riprodotta dall'archivio DR.

- i** Se due registrazioni in archivio sono attive (Multi Recording) la prima registrazione avviata viene terminata.
- i** È possibile terminare anche una registrazione in corso eliminando la relativa voce del timer (vedere il capitolo **Registrazioni**, sezione **Timer**).

Multi-Recording¹

Con la funzione Multi-Recording è possibile registrare due programmi contemporaneamente e di guardarne un terzo.

Ogni emittente selezionata richiede un transponder. I TV con sistema Dual Channel hanno due transponder separati.

Per attivare il Multi-Recording, è necessario che le due trasmissioni da registrare siano trasmesse sullo stesso transponder.

Con la registrazione contemporanea di due programmi che si trovano su due diversi transponder, per il terzo programma è possibile selezionare solo emittenti che si trovano su uno dei due transponder. Tutte le emittenti che si trovano su un altro transponder, sono di colore grigio scuro e non sono richiamabili.

- i** Per utilizzare completamente le funzionalità Multi-Recording, in caso di impiego di DVB-S è necessario collegare due linee dell'antenna o nel caso di impianto monocavo DiSEQC devono essere configurati 2 canali.
- i** Non è possibile effettuare registrazioni di emittenti analogiche.
- i** In alcuni casi la registrazione di trasmissioni con codifica CI Plus (come ad es. RTL HD, Sat 1 HD, Pro7 HD ecc.) non è possibile o è possibile solo in parte. Per utilizzare completamente le funzionalità Multi-Recording, è necessario utilizzare due moduli CA.
- i** Gli esempi riportati nella seguente tabella per la combinazione di emittenti, valgono solo per DVB-S. Per DVB-T o DVB-C possono essere adatte altre combinazioni.

Quale emittente / combinazione di registrazione possa essere utilizzata, dipende dal rispettivo gruppo di emittenti / gruppo di transponder.

Esempi di combinazioni di registrazione DVB-S:

Combinazione di emittenti:	Possibile:	Info
Registrazione Sat 1 Registrazione Pro 7 Guardare l'emittente preferita	Sì	Transponder 1: Sat 1, Pro 7 Transponder 2: libero per la selezione di un'emittente a piacere
Registrazione Sat 1 Registrazione RTL Guardare l'emittente preferita	No	Transponder 1: Sat 1 Transponder 2: RTL Non è possibile selezionare alcuna emittente a piacere, solo un'emittente che si trova su uno dei transponder utilizzati, ad es. Vox, Pro7, RTL2.
Registrazione ARD HD Registrazione ZDF HD Guardare arte HD	Sì	Transponder 1: ARD, arte HD Transponder 2: ZDF HD
Registrazione RTL Registrazione RTL II Guardare ARD HD	Sì	Transponder 1: RTL, RTL2 Transponder 2: ARD HD
Registrazione RTL Registrazione ARD HD Guardare ZDF HD	No	Transponder 1: RTL Transponder 2: ARD HD ZDF HD si trova su un altro transponder e quindi non può essere visualizzato.

¹ Disponibilità differente in base al tipo di dispositivo (si veda il capitolo **Dati tecnici - Caratteristiche di dotazione** per il Suo apparecchio TV).

Archivio DR

Dall'archivio DR+ richiamare le Sue trasmissioni registrate TV/radio e avviare la riproduzione. Nell'archivio DR è possibile creare delle cartelle e inserirvi le proprie registrazioni.

Accesso all'archivio DR

DR+ Richiamare l'**Archivio DR+**.

Viene visualizzato l'archivio DR+, qualora sia presente su uno dei dispositivi collegati o sul disco fisso integrato.



◀ ▶ ◂ ▸ In caso di più archivi disponibili, selezionare l'archivio DR+ desiderato.

OK Visualizzare le voci dell'archivio

La voce di archivio selezionata è contrassegnata da una cornice di colore bianco. Nella barra dei titoli viene visualizzato il nome dell'archivio o del dispositivo nonché la capacità disponibile dello stesso.

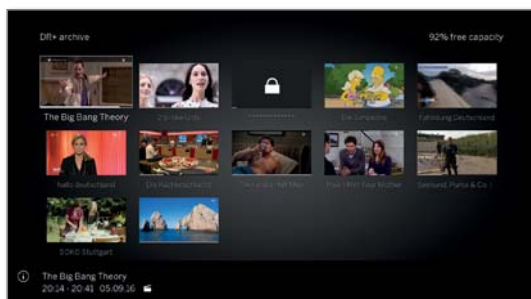

PIP Passare dalla visualizzazione normale alla visualizzazione "concise" nella vista Archivio DR+.

Le cartelle presenti vengono contrassegnate nella dal simbolo della cartella.

La sbarra sotto l'anteprima mostra la percentuale di visualizzazione della voce di archivio.



Riproduzione da Archivio DR+



◀ ▶ ◂ ▸ Selezionare le voci di archivio (programma o cartella) desiderate..

In caso di selezione di cartelle:

OK Aprire la cartella,

◀ ▶ ◂ ▸ Selezionare il programma desiderato all'interno della cartella,

OK Avviare o proseguire la riproduzione del programma selezionato.

Per maggiori informazioni vedere il capitolo **Sorgenti** sezione **Riproduzione video**.

Durante la riproduzione:

P+ aprire trasmissione successiva.

P- aprire trasmissione precedente.

I In questo caso le cartelle vengono saltate.



Elenco funzioni dell'archivio DR+

L'elenco funzioni dell'archivio DR+ comprende le singole funzioni delle voci dell'archivio disponibili.

I Le voci di menu disponibili nell'elenco funzioni dipende dalla voce di archivio selezionata (trasmissione o cartella).



◀ ▶ ◂ ▸ Una voce dell'archivio è stata selezionata.



MENU: accedere all'elenco funzioni.

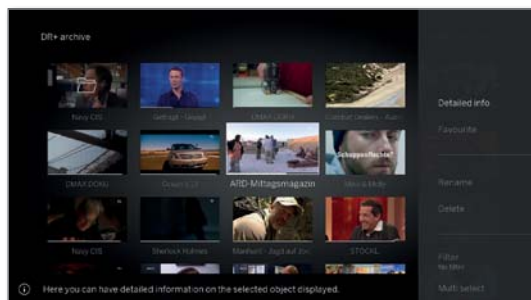

◂ ▸ Selezionare la funzione desiderata,
OK Confermare selezione.

Spiegazione sull'elenco di funzioni di archivio DR+:

Informazioni dettagliate	Visualizzare le informazioni dettagliate sulla voce dell'archivio evidenziata (v. pagina successiva).
Preferito	Aggiungere la registrazione tra i preferiti nella schermata Home . Per maggiori informazioni vedere il capitolo schermata Home .
Riproduzione Multiroom	Questa funzione consente di riprodurre simultaneamente registrazioni di più televisori Loewe che supportano questa funzione.
Rinomina	Modificare il titolo della registrazione o della cartella.
Cancellare	Eliminare la voce dell'archivio dall'hard disk DR+.
Filtro	Selezionare il filtro desiderato (audio o video) e interrompere così gli altri file. i Quando si abbandona l'archivio, il filtro viene ripristinato automaticamente.
Selezione multipla	Possibile selezione di più inserimenti in archivio (vedere pagina successiva).
Spostare internamente	Nell'archivio DR+ è possibile così spostare in una cartella registrazioni e creare nuove cartelle (vedere capitolo Registrazioni , sezione Digital-Recorder – Spostare le voci di archivio).
Copiare/Spostare esternamente	Copiare/spostare le voci di archivio su un supporto di memoria USB collegato esternamente o sull'hard disk di un altro TV Loewe collegato all'interno della stessa rete locale. i Se non è disponibile alcun supporto di destinazione, la voce di menu viene rappresentata di colore grigio scuro.
Esporta	Mediante l' Esporta è possibile spostare le voci in archivio su supporti multimediali USB collegati esternamente. Successivamente è possibile visualizzare e memorizzare senza problemi le voci di archivio su un computer.
Protezione cancellazione	Inserire o rimuovere la protezione contro la cancellazione della registrazione. Simbolo di protezione dalla cancellazione:  i La voce di menu compare solo se il Suo apparecchio TV possiede un disco rigido interno. ⁽¹⁾
Sicurezza bambini	Proteggere la trasmissione registrata con un PIN a quattro cifre da eventuali riproduzioni indesiderate. Simbolo di protezione dei bambini impostata:  i Questa voce del menu viene visualizzata solo se è già stato definito un PIN (vedere capitolo Impostazioni sistema , sezione Controllo – Sicurezza bambini).
Ordine	Disporre le voci dell'archivio secondo determinati criteri, in ordine crescente dalla A alla Z o decrescente dalla Z alla A o per data di registrazione (voci più recenti per prime).
Modifica aspetto	Passare dalla visualizzazione normale alla visualizzazione "concise" nella vista Archivio DR+.

Visualizzazione delle informazioni dettagliate sulla registrazione

Se sono presenti delle informazioni dettagliate sulla trasmissione registrata da EPG, è possibile visualizzarle.

i La voce desiderata risulta evidenziata nell'archivio DR.



INFO Mostra le informazioni dettagliate sul programma.

Oppure:



MENU: accedere all'elenco funzioni.



▼ ▲ Evidenziare **Informazioni dettagliate**.

OK Visualizzazione le informazioni dettagliate sulla trasmissione.



Accanto al riquadro piccolo a destra è possibile visualizzare, se disponibili, il nome del canale, il titolo del programma, il tempo di registrazione e una breve descrizione del contenuto.

Sotto il riquadro piccolo si trova la barra di scorrimento, che mostra la percentuale di visualizzazione del programma.

Modificare il titolo di una registrazione in archivio o di una cartella

i La voce desiderata (trasmissione o cartella) risulta evidenziata nell'archivio DR+.



MENU: Accedere all'elenco funzioni.



▼ ▲ Evidenziare **Rinomina**.

OK Effettuare l'accesso.

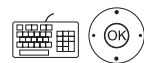
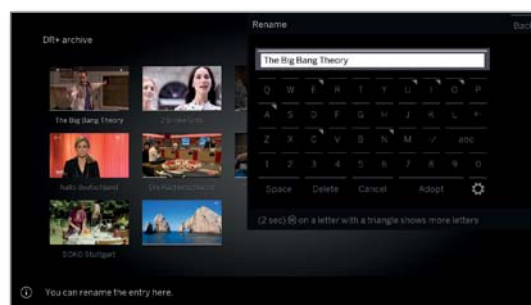

◀ ▶ ▲ ▼ Selezionare i caratteri.

OK Registrare i caratteri nella riga di input.

i Per maggiori informazioni sull'inserimento dei caratteri, vedere il capitolo **Informazioni generali relative all'utilizzo**.

Concludere l'inserimento con **Acquisisci**. In questo modo la modifica viene memorizzata in modo permanente.

Oppure:



BACK: annullare il processo di cambiamento del nome.

⁽¹⁾ Disponibilità differente in base al tipo di dispositivo (si veda il capitolo **Dati tecnici - Caratteristiche di dotazione** per il Suo apparecchio TV).

Cancellazione di registrazioni dall'archivio

i La voce desiderata risulta evidenziata nell'archivio DR.



Tasto STOP: richiamare il menu audio.



OK Confermare il processo di eliminazione. Viene nuovamente visualizzato l'archivio DR.

Oppure:



MENU: Accedere all'elenco funzioni.



▼ ▲ Evidenziare **Cancellare**.
OK Effettuare l'accesso.

OK Confermare il processo di eliminazione. Viene nuovamente visualizzato l'archivio DR.

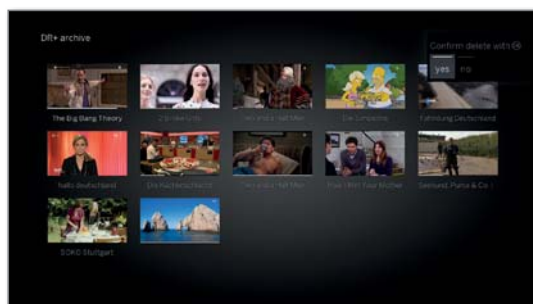

i L'eliminazione delle registrazioni dai dischi fissi esterni può richiedere un certo intervallo di tempo a seconda della durata della trasmissione e della qualità della registrazione.

i Per eliminare una cartella, tutte le voci di archivio che si trovano nella stessa devono essere eliminate.

Selezione multipla

La selezione multipla offre la possibilità di evidenziare più registrazioni per eseguire quindi un'azione desiderata dall'elenco funzioni (es. esportare, eliminare).

i DR+ è aperto, la selezione multipla è stata richiamata nell'elenco funzioni dell'archivio DR+.



◀ ▶ ▲ ▼ Selezionare la registrazione.
OK Confermare selezione (la registrazione si colora di blu).

Ripetere quante volte lo si desidera.



MENU: accedere all'elenco funzioni.



▼ ▲ Selezionare la funzione desiderata (ad es. eliminare).
OK Confermare selezione. Le voci di archivio evidenziate vengono eliminate.

Spostare le voci di archivio (Gestione cartelle)

Nell'archivio DR+ è possibile creare nuove cartelle con la funzione **spostare**.

In queste cartelle è possibile spostare le registrazioni esistenti o inserire una nuova registrazione direttamente all'interno di una di esse. Selezionare durante l'impostazione della registrazione (dati timer) la cartella desiderata.

Il nome delle nuove cartelle può essere scelto in modo personalizzato. La directory principale dell'archivio DR+ ha di default il nome **Cartella principale**.

i Non è possibile inserire più cartelle una dentro l'altra.

i Attraverso la selezione multipla è possibile spostare più voci di archivio contemporaneamente in una cartella.

Spostare una voce di menu in una nuova cartella

i La voce desiderata risulta evidenziata nell'archivio DR+.



MENU: Accedere all'elenco funzioni.



▼ ▲ Evidenziare **Spostare internamente**.
OK Effettuare l'accesso.

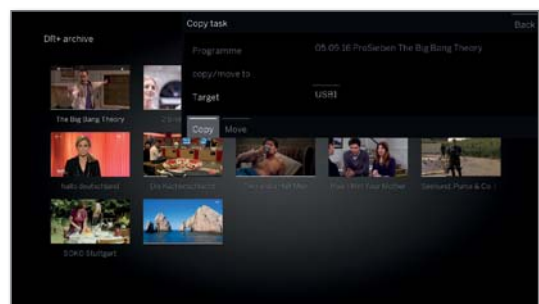

▼ ▲ Evidenziare **Nuova cartella**.
OK Effettuare l'accesso.

La tastiera dello schermo per inserire il nome della cartella viene visualizzata.



◀ ▶ ▲ ▼ Selezionare il carattere.
OK Registrare i caratteri nella riga di input.

i Per maggiori informazioni sull'inserimento dei caratteri, vedere capitolo **Indicazioni generali sul funzionamento**.

Una volta inserito il nome della cartella per intero, terminare con **Acquisire**.

La nuova cartella viene creata nell'archivio DR+ e la voce di archivio selezionata viene spostata nella cartella.

Spostare una cartella esistente in una nuova cartella

i La voce di archivio spostata in una cartella, è evidenziata nell'archivio DR+.



MENU: Accedere all'elenco funzioni.



▼ ▲ Evidenziare **Spostare internamente**.
OK Effettuare l'accesso.

◀ ▶ ▲ ▼ Selezionare la **Destinazione** (nome della cartella) se ne sono presenti diverse.
OK Effettuare l'accesso.

◀ ▶ ▲ ▼ Evidenziare **Eseguire**.
OK Effettuare l'accesso.

La nuova voce di archivio selezionata viene spostata nella cartella selezionata.

Copiare/Spostare esternamente le voci di archivio

Si può copiare/spostare le voci di archivio su un supporto di memoria USB collegato esternamente o sul disco rigido di apparecchi TV Loewe compatibili nella rete domestica.

- i** Se non è disponibile alcun supporto di destinazione, la voce di menu viene rappresentata di colore grigio scuro.
- i** La copia delle registrazioni, che sono inizialmente di un'emittente criptata CI Plus, non è eventualmente possibile oppure lo è, ma con eventuali restrizioni.
- i** La voce desiderata risulta evidenziata nell'archivio DR+.



MENU: Accedere all'elenco funzioni.



▼ ▲ Evidenziare **Copiare/ Spostare esternamente**
OK Effettuare l'accesso.

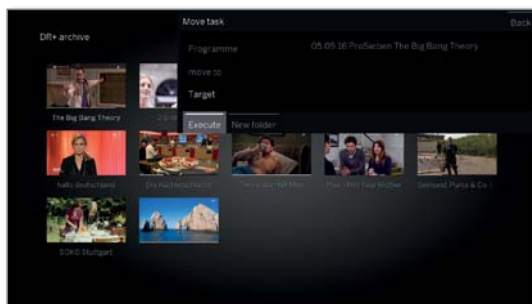

◀ ▶ ▲ ▼ Selezionare la **destinazione** se ne sono presenti diverse,
OK acquisire.

◀ ▶ ▲ ▼ Selezionare **Copiare** o **Spostare**.
OK Avviare il processo.

- i** Durante lo spostamento la registrazione viene automaticamente cancellata dalla sorgente dopo aver concluso il processo di copia con successo.
- i** La duplicazione su un disco fisso esterno ha luogo in background e, di conseguenza, ad una velocità sostanzialmente superiore. Una volta terminato il processo di copiatura, sullo schermo viene visualizzato un messaggio.
Lo stato dei processi di copia in corso / in coda è disponibile nelle istruzioni timer.
- i** Durante la duplicazione **non** si deve disattivare il TV con l'interruttore di rete.

Esportazione di registrazioni dell'archivio

Con la funzione Esporta può spostare le voci di archivio su un supporto di memoria USB collegato esternamente. Successivamente è possibile visualizzare e memorizzare senza problemi le voci di archivio su un computer.

- i** Se non è disponibile alcun supporto di destinazione, la voce di menu viene rappresentata di colore grigio scuro.
- i** L'esportazione di registrazioni originariamente provenienti da un'emittente con codifica CI Plus è possibile solo in determinati casi o solo in modo limitato.
- i** La voce desiderata risulta evidenziata nell'archivio DR+.



MENU: Accedere all'elenco funzioni.



▼ ▲ Evidenziare **Esporta**.
OK Effettuare l'accesso.

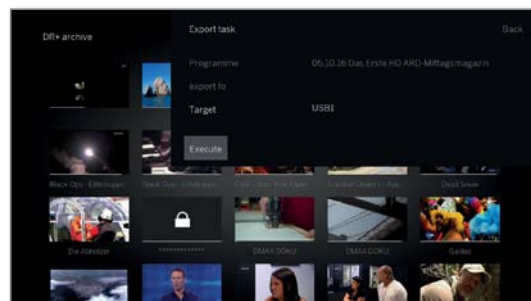

◀ ▶ ▲ ▼ Selezionare la **destinazione** se ne sono presenti diverse,
OK acquisire.

◀ ▶ ▲ ▼ Selezionare **Eseguire**.
OK Avviare il processo.

- i** La duplicazione su un disco fisso esterno ha luogo in background e, di conseguenza, ad una velocità sostanzialmente superiore. Una volta terminato il processo di copiatura, sullo schermo viene visualizzato un messaggio.
Lo stato dei processi di copia in corso / in coda è disponibile nelle istruzioni timer.
- i** Durante la duplicazione **non** si deve disattivare il TV con l'interruttore di rete.
- i** Le voci in archivio HD (H264) vengono esportate come file ".mkv".
Le voci in archivio SD (MPEG2) vengono esportate come file ".mpg".
- i** Per le voci di archivio UHD l'esportazione è limitata in base alla corrente di trasporto o in alcuni casi non è possibile.

Mettere/annullare protezione cancellazione

i La voce di menu compare solo se il Suo apparecchio TV possiede un disco rigido interno.¹

È possibile dotare i film di una protezione anticancellazione per impedire un'eliminazione automatica da parte del gestore (vedere colonna a destra).

i La voce desiderata risulta evidenziata nell'archivio DR.



MENU: Accedere all'elenco funzioni.



▼ ▲ Evidenziare **Protezione cancellazione**.
OK Effettuare l'accesso.

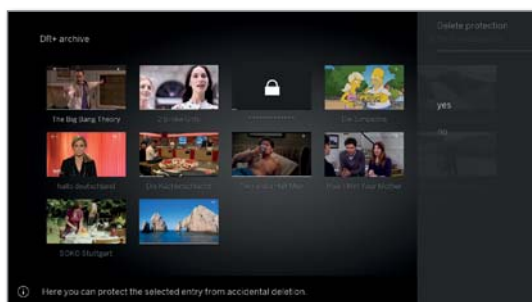

▼ ▲ Evidenziare **Sì / No**.
OK Acquisire l'impostazione.

Manager cancellazione

i La voce di menu compare solo se il Suo apparecchio TV possiede un disco rigido interno.¹

Il Manager cancellazione è un sistema di gestione delle cancellazioni automatiche che garantisce spazio di memoria sempre disponibile sul disco fisso per nuove registrazioni.

Se la capacità del disco fisso è quasi esaurita, lo spazio su disco viene liberato attraverso l'eliminazione automatica delle registrazioni più vecchie.

Le registrazioni dotate di una protezione anticancellazione non vengono eliminate dal gestore eliminazione. Queste registrazioni si possono cancellare manualmente.

Per evitare eventuali perdite di dati, si consiglia di duplicare le registrazioni importanti su un disco fisso esterno USB (vedere Esportare le voci di archivio).

i Loewe non si assume nessuna responsabilità della perdita di dati sul disco fisso del registratore digitale.

Blocco / sblocco film (protezione per minorenni)

È possibile bloccare la visione di film non adatti ai bambini: La visione è possibile solo dopo aver inserito il codice segreto.

i Per attivare il sistema di protezione per minorenni per le voci dell'archivio è necessario definire prima un codice segreto (PIN). Per la definizione di un codice segreto (vedere il capitolo **Impostazioni di sistema**, sezione **Controllo – Sicurezza bambini**).

i La voce desiderata risulta evidenziata nell'archivio DR.



MENU: Accedere all'elenco funzioni.



▼ ▲ Selezionare **Sicurezza bambini**.
OK Effettuare l'accesso.

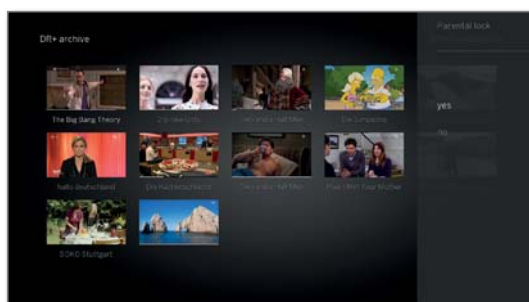

▼ ▲ Selezionare **Sì / No**.
OK Acquisire.

i Se il sistema di protezione per i minorenni è attivo, i titoli dei film bloccati nell'archivio DR vengono sempre sostituiti dagli asterischi (*) rendendoli illeggibili. Non è possibile richiamare le informazioni dettagliate sulla registrazione. La schermata del titolo della registrazione viene sostituita da una schermata con un lucchetto. Inoltre la voce viene dotata dell'icona

Visione di film bloccati

i La voce bloccata desiderata risulta evidenziata nell'archivio DR.

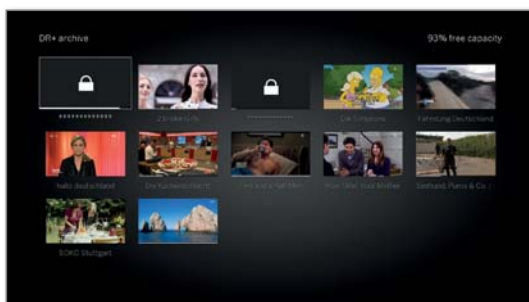

Se il codice segreto del sistema di protezione per i minorenni non è ancora stato inserito:



OK Accedere all'inserimento del PIN.



Inserire il codice segreto.

i Una volta inserito il codice segreto, il blocco delle voci dell'archivio viene temporaneamente rimosso.



OK Vedere il film.

¹ Disponibilità differente in base al tipo di dispositivo (si veda il capitolo **Dati tecnici - Caratteristiche di dotazione** per il Suo apparecchio TV).

DR+ Streaming

La funzione DR+ Streaming permette di condividere le registrazioni presenti negli archivi DR+ dei televisori Loewe all'interno della stessa rete locale.

E' possibile predisporre la condivisione del proprio archivio DR+ in modo tale che risulti visibile ad altri TV Loewe o a dispositivi client UPnP collegati all'interno della stessa rete locale.

i Per utilizzare la funzione DR+ Streaming occorrono almeno due televisori Loewe, di cui almeno uno con hard disk integrato DR+ (con chassis SL1xx, SL2xx, SL3xx, SL4xx come server DR+ Streaming). Gli apparecchi TV devono essere collegati tra loro da una rete (senza fili via WLAN o via cavo via Ethernet, PowerLine).

i Le registrazioni archiviate possono essere condivise all'interno della rete solo da TV con hard disk integrato DR+ (server).

Su questi televisori che fungono da Server, è necessario che sia stata abilitata la condivisione dell'hard disk integrato DR+ con gli altri dispositivi:

Impostazioni sistema → Controllo → altri ... → DR+ → DR+ Streaming → Condivisione dell'archivio DR+ con altri apparecchi → sì.

i Le registrazioni condivise nella rete locale possono essere **riprodotte** su tutti i TV con chassis SL1xx, SL2xx, SL3xx, SL4xx e chassis MB180.

Su questi televisori che fungono da Client, è necessario che sia stata abilitata la funzione di accesso ad altri archivi DR+:

Impostazioni sistema → Controllo → altri ... → DR+ → DR+ Streaming → Utilizzo di altri archivi → sì.

i Durante la riproduzione di una registrazione dall'archivio DR+, non è possibile accedere ad alcune funzioni, come ad esempio sicurezza bambini, protezione dall'eliminazione, rinomina, Elimina voce o segnalibro, Inserire segnalibro, Eliminare segnalibro, Eliminare/nascondere parti della registrazione.

Riproduzione in rete di una registrazione in archivio DR+



Accedere all'**archivio DR+**.



◀ ▶ ▲ ▼ Selezionare l'archivio desiderato dell'apparecchio corrispondente.

OK Visualizzare le registrazioni memorizzate.

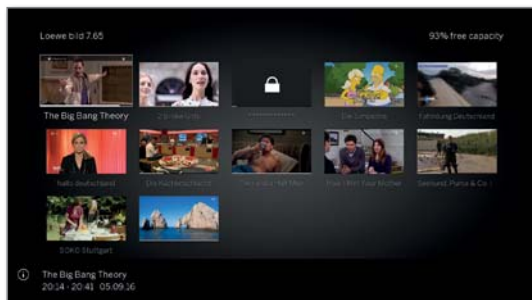

▼ ▲ Selezionare la registrazione desiderata.

OK Riprodurre la registrazione.

Per maggiori informazioni vedere il capitolo **Sorgenti**, sezione **Riproduzione video**.

Funzione Follow Me

La funzione Follow Me consente di interrompere la visione di una trasmissione televisiva (su un televisore con hard disk DR+; apparecchio principale) per poi riprenderne la visione su un altro TV Loewe (secondo apparecchio) collegato all'interno della stessa rete, senza perderne neanche un istante.

i Per utilizzare la funzione Follow Me occorrono almeno due TV Loewe collegati all'interno della stessa rete locale, di cui almeno uno con hard disk integrato DR+ (con chassis SL1xx, SL2xx, SL3xx, SL4xx). Gli apparecchi TV devono essere collegati tra loro da una rete (senza cavi via WLAN o via cavo via Ethernet, PowerLine).

i Sull'apparecchio TV principale si deve attivare la funzione: **Impostazioni sistema → Controllo → altri ... → DR+ → DR+ Streaming → Condivisione dell'archivio DR+ con altri apparecchi → sì.**

i Sull'apparecchio TV di destinazione si deve attivare la funzione (secondo apparecchio):

Impostazioni sistema → Controllo → altri ... → DR+ → DR+ Streaming → Utilizzo di altri archivi → sì.

Avviare la funzione Follow Me sull'apparecchio principale



Premere il **tasto PAUSE**.

Das TV-Bild wird zu einem Standbild.



MENU: Accedere all'elenco funzioni.



▲ ▼ Selezionare **Follow Me**, **OK** Confermare.

Compare un messaggio sullo schermo.

Se per 20 secondi non si effettua nessuna digitazione, la registrazione in archivio viene avviata in modo automatico. Dopo aver avviato la registrazione, la TV si spegne automaticamente. La trasmissione viene acquisita nell'archivio DR.

Da questo momento la trasmissione viene abilitata sull'apparecchio TV di destinazione.

i E' possibile segnalare l'inizio di una registrazione **Follow Me** sul TV di destinazione tramite un messaggio visivo sullo schermo.

Proseguire la riproduzione della trasmissione sul secondo apparecchio

Richiamare l'archivio DR+ dal televisore su cui si desidera riprodurre la trasmissione.



Accedere all'**Archivio DR**.



▼ ▲ Selezionare l'archivio del TV in cui è in corso la registrazione (apparecchio principale), ▶ Visualizzare le voci dell'archivio.

▼ ▲ Selezionare la registrazione Follow Me, **OK** Visualizzare la registrazione.

Multiroom¹

Con la funzione Multiroom, si possono trasmettere i contenuti via rete da un apparecchio TV (TV master) contemporaneamente a un massimo di altri due apparecchi TV Loewe situati in ambienti diversi.

Il contenuto può essere costituito da registrazioni Live TV, DR+, DVB radio, Internet radio o file musicali.

La TV master può effettuare l'accensione degli apparecchi TV attraverso la funzione Wake on WLAN/LAN, prima che la riproduzione sincronizzata inizi.

i Per utilizzare la Multiroom, devono essere disponibili almeno due dispositivi con chassis SL3xx/SL4xx. Nel modello di apparecchio bild 9/bild 7/Reference la funzione Multiroom è disponibile dalla fabbrica, tutti gli altri modelli devono essere dotati in seguito di chiavetta Feature Upgrade SL3xx/SL4xx.

i Tutti gli apparecchi TV devono essere collegati alla rete domestica. Si raccomanda di utilizzare un collegamento via cavo (LAN). In presenza di una connessione senza fili (WLAN) si possono verificare ritardi della riproduzione fino ad arrivare alla completa interruzione a causa di limitazioni tecniche, come ad esempio interferenze o limitazioni della larghezza di banda.

i Per accendere gli apparecchi con la funzione Wake on WLAN/LAN, la funzione deve essere attiva. Si può impostare nelle **Impostazioni sistema** da **Multimedia / Rete** → **Impostazioni di rete** → **Accendere TV tramite LAN/WLAN**.

i Per mettere a disposizione registrazioni DR+ con la funzione Multiroom in rete, il Suo apparecchio TV deve possedere un disco rigido interno.

Riproduzione Multiroom

Selezionare il contenuto desiderato, ad es. un programma TV o DVB radio o una registrazione DR+ dall'archivio interno DR+.

L'apparecchio TV su cui è stato selezionato il contenuto, per questo periodo è la TV master.

Esempio per la riproduzione Multiroom dal programma TV in corso:



MENU: Accedere all'elenco funzioni.



▲ ▼ Selezionare **Riproduzione Multiroom**.
OK confermare la selezione.

i Con Multiroom TV Streaming è possibile utilizzare solo emittenti che trasmettono contenuti TV non criptati.

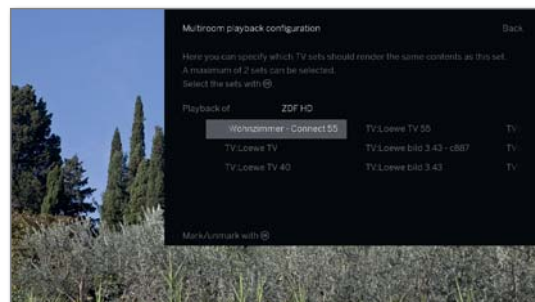

◀ ▶ ▲ ▼ Selezionare apparecchio(i) su cui il contenuto deve essere riprodotto (max. 2 dispositivi o 4 dispositivi nella riproduzione audio Multiroom).

OK Confermare la selezione. Dietro agli apparecchi selezionati compare una spunta.

◀ ▶ ▲ ▼ Selezionare **Confermare**.

OK confermare la selezione.
L'attuale programma TV viene riprodotto contemporaneamente⁽²⁾ sugli apparecchi selezionati.

La riproduzione Multiroom di una registrazione DR+ dall'archivio DR+ o trasmissione radio DVB in corso segue lo stesso schema descritto supra nell'esempio Multiroom TV Streaming.

In Multiroom Streaming esistono restrizioni ad es. nel comando della riproduzione (pausa e avvolgimento non sono disponibili).

Terminare riproduzione Multiroom

Selezionando un altro contenuto su un unico apparecchio TV Multiroom, si esce dalla riproduzione Multiroom su questo apparecchio TV.

Adattare i nomi degli apparecchi TV.

Il nome standard del Suo apparecchio TV in rete è **Loewe bild X.XX** (X: nome dispositivo ex fabbrica, XX sta per diagonale dello schermo).

È possibile impostare il nome dell'apparecchio da **Impostazioni sistema** in **Multimedia / rete** → **Impostazioni di rete** → **Nome dell'apparecchio**.

Multiroom Bluetooth Music Player

Per la funzionalità Bluetooth Multiroom Music Player si prega di leggere l'apposita sezione (vedere capitolo **Impostazioni di sistema**, sezione **Multimediale / rete – Bluetooth**)

¹ Disponibilità differente in base al tipo di dispositivo (si veda il capitolo **Dati tecnici - Caratteristiche di dotazione** per il Suo apparecchio TV).

² Scarto temporale inferiore a 100 ms.

Timer

L'elenco timer e i servizi timer si trovano nel menu Timer. L'elenco timer contiene tutte le registrazioni programmate.

Il menu Servizi timer contiene i servizi di promemoria (vedere il capitolo **Registrazioni**, sezione **Timer– Servizi timer**).

Aprire il menu timer

HOME

HOME: accedere alla schermata **Home**.



◀ ▶ ◂ ◃ Selezionare **Registrazioni**.

◀ ▶ ◂ ◃ Selezionare **Timer**,
OK Effettuare l'accesso.

Oppure:

DR+

Premere a lungo: aprire il menu timer.



◀ ▶ ◂ ◃ Selezionare **Elenco timer**.

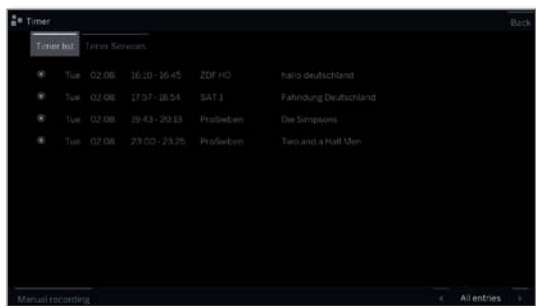

◂ ◃ Selezionare **Registrazione manuale**.
OK Vengono richiamati i dati del timer (cfr. colonna a destra).

i Se sono state programmate le registrazioni timer, il TV deve essere solo spento in modalità stand-by. Non spegnere l'apparecchio in **nessun caso** con l'interruttore di rete e **non** scollegare la spina del TV dalla presa di corrente.

i E' possibile che, a seguito di un aggiornamento software del TV, alcuni promemoria e/o alcuni voci nel timer vengano eliminate. Si consiglia di controllare sempre l'elenco timer dopo ogni aggiornamento software.

Spiegazione dei simboli nella elenco timer:

- Registrazione.
- Registrazione in corso.
- ☑ Registrazione memorizzata.
- 🔄 Registrazione ripetuta (ogni giorno, ogni settimana, o da lunedì a venerdì).
- 🔄 Registrazione serie.

Inserimento dei dati del timer

Dopo aver selezionato la trasmissione che si desidera registrare, vengono visualizzati i dati timer.

Le possibilità di impostazione dei dati del timer si distinguono a seconda del percorso (Registrazione EPG o manuale) è stata programmata la registrazione.



◂ ◃ In caso di necessità modificare i **dati timer**.
OK Confermare.

i Per registrare le trasmissioni criptate, prestare attenzione anche alle indicazioni vedere capitolo **Impostazioni sistema**, sezione **Extra – Modulo CA**.

Spiegazioni delle possibilità di impostazione nel menu dati del timer - Impostazioni standard

Cartella Se presente, selezionare la cartella in cui la registrazione viene salvata direttamente. La directory principale nell'archivio DR+ ha il nome fisso **Cartella principale**.
 Impostazione standard: cartella principale.

Emittente Emittente su cui viene eseguita la registrazione.

Data Giorno della registrazione.

Inizio: Indicare l'orario di inizio della registrazione.

Fine Indicare l'orario di conclusione della registrazione.

Tipo di registr. È possibile registrare le trasmissioni in diversi modi. **una so. vo.:** la trasmissione viene registrata all'orario programmato.

Lu–Ve: la trasmissione viene registrata da lunedì a venerdì sempre all'orario specificato.

giornalmente: la trasmissione viene registrata all'orario indicato.

settimanal.: la trasmissione viene registrata una volta alla settimana e all'orario programmato.

Serie ¹: È possibile programmare comodamente una trasmissione mandata in onda regolarmente ma a orari diversi. Il TV controlla ogni giorno, all'orario stabilito, se la trasmissione è presente nei dati EPG. Se è presente, la trasmissione viene registrata; in caso contrario, il giorno seguente viene eseguito il controllo successivo.

¹ Disponibile solo se sono disponibili dati EPG.

Spiegazioni delle possibilità di impostazione nel menu dati del timer - Altre opzioni

Bloccare registrazione Consentire la riproduzione successiva della registrazione solo dopo aver inserito il codice segreto (sistema di protezione per i minorenni).

i Se in **Impostazioni sistema** → **Controllo** → **Sicurezza bambini** non è ancora stato definito nessun codice segreto, viene prima di tutto attivata **Sicurezza bambini**. Ulteriori informazioni sono riportate al capitolo **Impostazioni di sistema**, sezione **Controllo – Sicurezza bambini**.

Protezione cancellazione Proteggere la registrazione dall'eliminazione automatica del gestore eliminazione.

Temporizzazione autom.¹⁾ Il TV in dotazione è in grado di sfruttare la temporizzazione automatica per la registrazione delle trasmissioni (Accurate Recording).

La **temporizzazione automatica** assume il controllo specifico dell'orario di inizio e conclusione per le trasmissioni **DVB**. La registrazione viene avviata all'inizio della trasmissione e viene interrotta alla fine, anche nel caso l'orario di inizio e di fine venisse cambiato dal fornitore del programma.

i La temporizzazione automatica non viene supportata da tutte le emittenti.

i Se si seleziona **Si** e la temporizzazione automatica **non** viene supportata dall'emittente registrata, **non** si verifica la registrazione.

i Se le informazioni sulla trasmissione (ID evento) per una trasmissione programmata per la registrazione non sono più disponibili, ad esempio a causa di una variazione della programmazione o perchè l'ID evento è stato modificato dall'emittente, **non** è possibile registrare la trasmissione. Le emittenti sono esclusivamente responsabili della trasmissione di questi dati per consentire l'impiego della **temporizzazione automatica**. Loewe non è in grado di garantire la disponibilità dei dati adeguati.

Registrazione con sottotitoli Scegliere se debbano essere registrati anche i sottotitoli.

i In caso di una **Registrazione diretta** viene acquisita la preimpostazione da **Impostazioni sistema** → **Controllo** → **altri ...** → **DR+** → **Registrazione con sottotitoli**.

Preferito Con la selezione di **Si** si aggiunge la registrazione ai preferiti **Home**.

Conflitto di registrazione

Nonostante la possibilità del Multi-Recording, nella programmazione di una nuova registrazione può accadere che si verifichino accavallamenti con registrazioni a timer già salvate. In tal caso si apre la finestra **Conflitto di registrazione**.

Qui si definisce quale delle registrazioni deve essere eseguita ed eventualmente indicare ancora quali delle trasmissioni deve essere registrata completamente e quale in parte.



▲ ▼ Selezionare registrazione, **OK** modifica stato.

Il simbolo prima della registrazione indica cosa succede nella registrazione.



Se lo stato per ogni registrazione è ok:
 ▲ ▶ ▲ ▶ Evidenziare **Registrazioni**, **OK** selezionare.

I dati di timer delle registrazioni vengono adattati opportunamente.

Spiegazione dei simboli nel manager di conflitto:



La registrazione viene registrata completamente.



La registrazione viene sezionata (inizio e/ fine). Fare attenzione all'orario di inizio e fine della registrazione.



La registrazione viene cancellata.

Eliminazione/Modifica di ordini del timer programmati

Utilizzare questa funzione nell'elenco timer se si desidera eliminare le registrazioni già programmate, terminare una registrazione del timer in corso o modificare una voce del timer.



i Viene visualizzata la Lista timer.

▼ ▲ Selezionare la voce del timer desiderata,

i In rosso viene evidenziata la trasmissione in corso di registrazione. Se si elimina il timer, la registrazione viene interrotta.

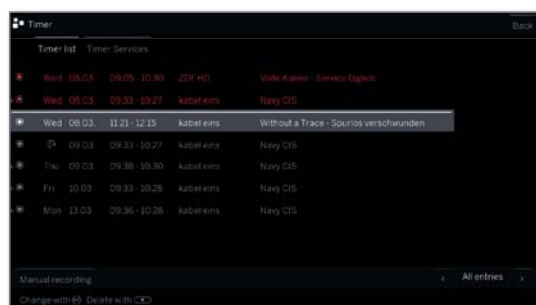

OK Modificare la voce del timer selezionata. Vengono richiamati i dati del timer.

Oppure:



STOP: Eliminare la voce del timer selezionata.



OK Confermare l'eliminazione. La voce selezionata viene eliminata.

¹⁾ disponibile solo se sono disponibili dati EPG.

Servizi timer

Questo menu contiene comodi servizi di allarme. Gli allarmi programmati si attivano soltanto se l'apparecchio TV è stato spento in modalità standby.

Se l'apparecchio TV passa in standby a seguito di un allarme, sullo schermo viene visualizzato un messaggio. Se non si conferma il messaggio entro 5 minuti con il pulsante **OK**, il TV si disattiva in modo automatico per motivi di sicurezza.

È anche possibile spegnere automaticamente l'apparecchio TV ad una determinata ora. Un minuto prima dello spegnimento automatico, sullo schermo viene visualizzato un avviso. Premendo un tasto qualsiasi, è possibile annullare la funzione di spegnimento automatico.

Aprire il menu servizi timer

HOME

HOME: Accedere alla schermata **Home**.

◀ ▶ ▼ ▲ Selezionare **Registrazioni**,



◀ ▶ ▼ ▲ Selezionare **TV**,

◀ ▶ ▼ ▲ Selezionare **Timer**,
OK Effettuare l'accesso.

Oppure:

DR+

Premere a lungo: aprire il menu timer.



◀ ▶ ▼ ▲ Selezionare **Servizi timer**.



◀ ▶ ▲ ▼ Selezionare l'impostazione desiderata,
OK cambiare.

OK Acquisire.

Spiegazioni sulle varianti di regolazione nel menu Servizi timer:

- Sleep timer** Allo scadere del tempo indicato il dispositivo passa automaticamente in modalità standby.
- Spegnimento automatico (una volta sola)** L'apparecchio passa automaticamente in standby all'orario indicato. Se si indica un orario che nel giorno dell'impostazione è già passato, l'apparecchio si spegnerà all'orario designato soltanto nel giorno successivo.
- Spegnimento giornal.** L'apparecchio passa automaticamente in standby ogni giorno, all'orario indicato.
- Sveglia (una volta sola)** Per la giornata in corso, l'apparecchio vi avviserà all'orario indicato. Se si indica un orario che nel giorno dell'impostazione è già passato, l'allarme viene acquisito per il giorno successivo.
- Sveglia Lun - Ven** L'apparecchio lancerà un segnale di allarme regolarmente dal lunedì al venerdì all'orario indicato.
- Sveglia Sab Sveglia Dom** Il sabato o la domenica, l'apparecchio vi avviserà regolarmente all'orario indicato.
- Sveglia con** Indicare se in caso di allarme, l'apparecchio TV deve essere acceso dalla modalità di standby a quella **TV** o **Radio**. L'ultima emittente attiva viene richiamata.
- Volume segnale sveglia** Impostare il volume dell'allarme.

Sorgenti

Dalla voce **Sorgenti** nella vista Home è possibile accedere a tutti i dispositivi locali collegati all'apparecchio TV (per es. AV, HDMI, USB) nonché a tutti i dispositivi disponibili nella rete domestica per riprodurre sull'apparecchio TV contenuti multimediali.

Selezione della sorgente

i Nella modalità TV normale.



Aprire **Sorgenti**.

O:



HOME: accedere alla schermata **Home**.



◀ ▶ ▲ ▼ Selezionare **Sorgenti**.



◀ ▶ ▲ ▼ Selezionare sorgenti,
OK Effettuare l'accesso.

Qualora abbiate selezionato, per esempio, un collegamento HDMI, l'apparecchio TV passa automaticamente al collegamento selezionato. L'apparecchio TV è pronto per la visualizzazione dei contenuti delle sorgenti.

Qualora la sorgente selezionata trasmetta il segnale, dovrete riuscire a visualizzarlo.

Qualora abbiate selezionato un hard disk collegato tramite USB o un server, dovrete selezionare un file da riprodurre dalla directory.

i La directory e la visualizzazione dei file/delle cartelle dipendono dalla sorgente selezionata.



◀ ▶ ▲ ▼ All'occorrenza selezionare la cartella desiderata,
OK aprire la cartella.
Se necessario, ripetere l'operazione.

▼ ▲ Selezionare il file,
OK Avviare la riproduzione del file selezionato.

Possibili sorgenti

i Le sorgenti selezionate dipendono dai dispositivi disponibili/ utilizzati.



HDMI

Sorgente per il collegamento HDMI dell'apparecchio TV. In base al contenuto della fonte esterna che viene riprodotto cfr. capitolo **Sorgenti**, paragrafo **Riproduzione video**, **Riproduzione audio** o **Riproduzione foto**.

Per il collegamento e la configurazione dei dispositivi esterni cfr. capitolo **Dispositivi esterni**, paragrafo **Dispositivi per collegamenti HDMI**.



PC IN

Sorgente per il collegamento AV (con adattatore VGA) dell'apparecchio TV.

In base al contenuto della sorgente esterna che viene riprodotto cfr. capitolo **Sorgenti**, paragrafo **Riproduzione video**, **Riproduzione audio** o **Riproduzione foto**.

Per il collegamento e la configurazione dei dispositivi esterni cfr. capitolo **Dispositivi esterni**, paragrafo **Dispositivi per collegamenti AV**.



AVS
AV

Sorgente per il collegamento AV (con adattatore scart) dell'apparecchio TV.

In base al contenuto della sorgente esterna che viene riprodotto cfr. capitolo **Sorgenti**, paragrafo **Riproduzione video**, **Riproduzione audio** o **Riproduzione foto**.



VIDEO

Sorgente per il collegamento ANT TV dell'apparecchio TV.

Selezionando l'opzione **VIDEO** si passa alla sorgente di segnale Cavo analogico, canale **E36**. La TV può rappresentare il segnale di un processore di segnale attraverso l'ingresso di antenna **ANT TV**.



USB

Sorgente (per es. hard disk collegato tramite USB, chiavetta USB) per un collegamento USB dell'apparecchio TV. La descrizione esatta dipende dal dispositivo utilizzato.

In base al contenuto della sorgente esterna che viene riprodotto cfr. capitolo **Sorgenti**, paragrafo **Riproduzione video**, **Riproduzione audio** o **Riproduzione foto**.

i Per le chiavette USB si prega di leggere le istruzioni contenute nel capitolo **Altro**, paragrafo **Software Update!**



Rete

Sorgente (per es. server, NAS) raggiungibile tramite la rete domestica.

In base al contenuto della sorgente esterna che viene riprodotto cfr. capitolo **Sorgenti**, paragrafo **Riproduzione video**, **Riproduzione audio** o **Riproduzione foto**.

La definizione precisa dipende dal supporto di memoria utilizzato.

Modifica della miniatura degli ingressi HDMI

Selezione di diverse miniature (ad es. lettore Blu-Ray, console di gioco e decoder).

i È stato selezionato un ingresso HDMI.

MENU

MENU: Accedere all'elenco funzioni.



▼ ▲ Selezionare **Cambiare l'immagine in miniatura**,
OK Effettuare l'accesso.

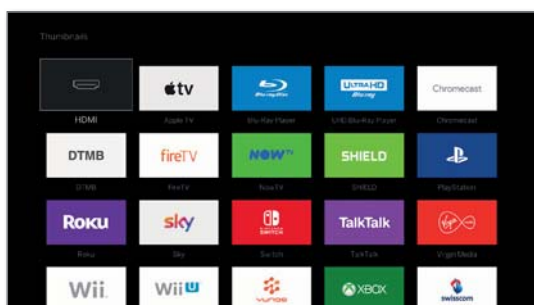

▼ ▲ Selezionare la miniatura desiderata,
OK confermare la selezione.

Elenco funzioni

L'elenco funzioni contiene diverse funzioni per i file che è possibile selezionare.

i È stata selezionata una sorgente (USB, NAS ecc.).

i Le voci del menù disponibili nell'elenco funzioni dipendono dall'oggetto selezionato (sorgente dei dati, cartella, file).

MENU

MENU: Accedere all'elenco funzioni.

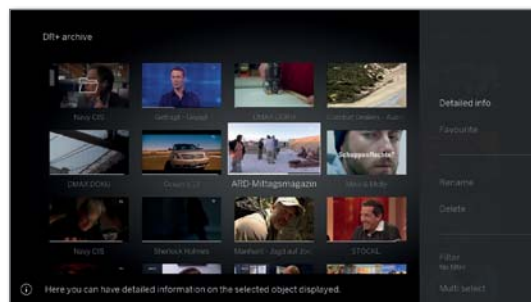

▼ ▲ Selezionare la funzione desiderata,
OK confermare la selezione.

Ordine Permette di ordinare i file multimediali nella cartella aperta in ordine alfabetico, (crescente A-Z o decrescente Z-A), per dimensione dei file o data (inserimento più recente per primo).

Preferito Permette di aggiungere i file multimediali ai **Preferiti** nella schermata **Home**.

Filtro Selezionare il filtro desiderato (Audio-Titoli, Audio-Artisti, Audio-Album, Foto o Video) e interrompere così gli altri file.

i Quando si abbandona l'archivio, il filtro viene ripristinato automaticamente.

Riproduzione video

La descrizione delle funzioni riportate di seguito è valida per la riproduzione di video dall'archivio DR+, dai dispositivi USB e dai server di condivisione multimediali presenti nella rete locale.

i Per la riproduzione video dall'archivio DR+ sono disponibili anche le funzioni di riproduzione e modifica. La spiegazione di queste funzioni è disponibile nel capitolo **Sorgenti**, sezione **Altre funzioni per la riproduzione dell'archivio DR**.

Opzioni del menu video

Le opzioni di menu offrono ulteriori opzioni per la riproduzione attuale.

i Viene riprodotto un video. Selezione del video dalla voce del menù **Fonti** (cfr. capitolo **Sorgenti**) o, se disponibile, dall'archivio DR+ tramite la voce del menù **Registrazione** (cfr. capitolo **Registrazione**, paragrafo **Digital Recorder**).

MENU

MENU: Richiamare le opzioni del menu.



BACK

BACK: Visualizza di nuovo le opzioni del menu.

Spiegazioni delle opzioni del menu nella riproduzione video

i Il numero di punti disponibile nelle opzioni di menu dipende dal video selezionato e dalla fonte video (archivio DR+, USB, rete domestica).

Tasto telecomando

Opzione menu

MENU

Richiamare le opzioni del menu con le impostazioni video

INFO

Richiamare le info dettagliate sulla riproduzione attuale.

i **Tasto INFO:** Visualizzazione info dettagliate quando l'indicazione di stato è visualizzata, altrimenti richiamo indicazione di stato.

BACK

Richiamare vista elenco (selezionare video).

▶ a lungo

Impostare segnalibro.

i Solo in caso di riproduzione da archivio DR+.

◀ ▶

Passare **Al segnalibro precedente.**

i Solo in caso di riproduzione da archivio DR+.

◀ ▶

Passare **Al segnalibro successivo.**

i Solo in caso di riproduzione da archivio DR+.

▶ a lungo

Cancellare segnalibro </>.

i Solo in caso di riproduzione da archivio DR+. La funzione è disponibile solo quando un segnalibro inserito manualmente nell'arco di cinque secondi si trova nella posizione di riproduzione (vale solo per l'eliminazione con il tasto del telecomando).

Tasto telecomando

Opzione menu

-

Avviare la registrazione **Follow me**.

Con la funzione Follow me può interrompere la trasmissione in corso e proseguire la riproduzione su un altro apparecchio TV Loewe dal punto di interruzione.

i Solo durante la riproduzione in differita (modalità Timeshift).

-

Selezionare come immagine di copertina.

Acquisire la schermata fissa attuale come immagine del titolo nell'archivio DR+.

i Solo in caso di riproduzione da archivio DR+.

i Selezionabile solo in modalità di pausa.

-

Attivare/disattivare di nuovo la **Ripetere** dell'indice riprodotto attualmente o della voce di archivio.

i Solo in caso di riproduzione da archivio DR+.

★

Preferito. Aggiungi il video attualmente riprodotto ai preferiti nella schermata Home.

-

La voce **Riproduzione Multiroom** avvia la riproduzione sincrona, del video attualmente riprodotto, su più apparecchi TV Loewe che supportano questa funzione.

-

Lingua / Audio. Qui si possono selezionare alte lingue per film e altri formati audio.

-

La voce di menu **Sottotitoli** viene visualizzata quando la registrazione contiene sottotitoli.

i Solo in caso di riproduzione da archivio DR+.

i I sottotitoli sono stati acquisiti (si veda capitolo **Registrazione**, sezione **Timer – Inserimento dei dati del timer**).

-

Immagine. La voce di menu Immagine contiene le impostazioni più importanti per l'adattamento della riproduzione video.

Per ulteriori informazioni si veda il capitolo **Impostazioni di sistema**, Sezione **Immagine**.

-

Audio. La voce di menu Audio contiene le impostazioni più importanti per l'adattamento della riproduzione audio.

Per ulteriori informazioni si veda il capitolo **Impostazioni di sistema**, Sezione **Audio**.

-

Il **Volume cuffie** è regolabile in modo indipendente dal volume regolato dell'altoparlante dell'apparecchio.

-

Con **Immagini disattivate** è possibile spegnere lo schermo dell'apparecchio TV. I tasti di navigazione riattivano lo schermo. V+/V- non attivano lo schermo.

i Solo in caso di riproduzione da archivio DR+.

-

Da **Ulteriori impostazioni** si accede alle impostazioni di sistema del Suo apparecchio TV.

Per ulteriori informazioni si veda il capitolo **Impostazioni di sistema**.

Spiegazioni dei tasti

INFO premere a lungo: visualizzare le spiegazioni dei tasti.

INFO **BACK** **INFO** o **BACK**: visualizzare le spiegazioni dei tasti.

Pausa della riproduzione (fermo immagine)

II **Tasto PAUSE**: impostare il fermo immagine.

▶ **Tasto PLAY**: proseguire la riproduzione.

Saltare

Premendo rapidamente i tasti **◀** o **▶** è possibile far avanzare o riavvolgere il video.

È possibile impostare la portata del salto da **Impostazioni sistema** in **Controllo** → **altri ...** → **DR+** → **Intervallo indici di salto** (vedere anche il capitolo **Impostazioni sistema**, paragrafo **Controllo – DR+**).

▶▶ Avanzare.



◀◀ Riavvolgere.



Salto con Smart Jump

La funzione **Smart Jump** garantisce che la lunghezza del salto ad ogni cambiamento di direzione venga dimezzata o raddoppi dopo tre salti nella stessa direzione (8 minuti al massimo). In questo modo è possibile avvicinarsi progressivamente e più rapidamente a un preciso punto della registrazione.

Le impostazioni per Smart Jump si trovano in **Impostazioni sistema** → **altri ...** → **DR+** → **Smart Jump** (vedere anche il capitolo **Impostazioni sistema**, paragrafo **Controllo – DR+**).



Cerca una posizione determinata in una trasmissione in corso:

◀◀ **▶▶** Secondo le necessità, premere il tasto **◀◀** (indietro) o **▶▶** (avanti) più volte per avvicinarsi alla parte richiesta della trasmissione.

Se si è saltata la posizione ricercata della trasmissione, passare nella direzione opposta. Questo salto viene effettuato per metà dell'intervallo.

Se si è saltata di nuovo la posizione ricercata della trasmissione, saltare di nuovo nella direzione opposta. La portata del salto viene nuovamente dimezzata.





Dimezzando nuovamente l'intervallo di salto con il cambio di direzione è possibile raggiungere progressivamente la posizione ricercata.





Scorrimento

È possibile far avanzare o riavvolgere i video a tre diverse velocità per cercare le scene desiderate. Durante queste operazioni l'audio è disattivato.

  Premere  o  leggermente più a lungo.



  Ogni volta che si preme rapidamente  o  aumenta la velocità dello scorrimento fino a tornare alla velocità iniziale.

  x4
  x8
Le varie velocità di salto sono visualizzate dai simboli accanto.



i Durante la visione in differita si passa alla riproduzione in modo automatico se si raggiunge la fine della registrazione. A questo punto ci si trova circa a 10 secondi dopo le immagini della diretta o in caso di riavvolgimento all'inizio della registrazione in differita.

i Quando si fanno avanzare le voci dell'archivio si termina la riproduzione alla fine della registrazione. Viene nuovamente visualizzato l'archivio DR.

 **Tasto PLAY:** proseguire la riproduzione.

i Nel caso dei video su internet, attendere il loro salvataggio nella memoria buffer. L'operazione può richiedere alcuni secondi, in base alla velocità di trasmissione di dati del film e di Internet.

Ripeti

È possibile ripetere i video, cioè attivare un ciclo continuo.

Riproduzione ripetuta delle voci dell'archivio DR

 **MENU:** Richiamare le opzioni del menu.

 **OK** confermare.

  Selezionare **Ripetere**,
OK confermare.

Riprodurre la voce dell'archivio corrente in modo ripetuto. L'impostazione della ripetizione rimane impostata anche per la voce dell'archivio specifica se si termina la riproduzione.

Disattivare nuovamente la riproduzione:

 **MENU:** Richiamare le opzioni del menu.

 **OK** confermare.

  Selezionare **dis.**,
OK confermare.

Selezione lingua/audio

I video, soprattutto le registrazioni delle trasmissioni, possono prevedere diverse tracce audio.

Selezionare la lingua / l'audio desiderata/o.



MENU: Richiamare le opzioni del menu.



▼ ▲ Evidenziare **Lingua/Audio**.
OK Accedere alla selezione della lingua / dell'audio.



▲ ▼ Evidenziare l'audio desiderato o la lingua desiderata.
OK Selezionare la traccia audio.

Modifica del formato immagine

i La funzione non disponibile per tutti i video.



MENU: Richiamare le opzioni del menu.



▼ ▲ Evidenziare **Modifica formato immagine**.
OK Impostare il formato immagine.

È possibile scegliere tra la riproduzione video come immagine iconizzata o a schermo intero.

Con la riproduzione come immagine iconizzata il video viene visualizzato nella sua risoluzione originale. Sotto di esso viene visualizzata costantemente la barra di stato del video.

Nel caso della riproduzione a schermo intero, l'immagine video viene ingrandita sullo schermo. È possibile visualizzare o nascondere la barra di stato.

Altre funzioni per la riproduzione dell'archivio DR

Nella riproduzione di trasmissioni registrate dall'archivio DR+ interno o dall'archivio DR+ di un disco rigido USB collegato esternamente sono disponibili funzioni di elaborazione e riproduzione aggiuntive.

Impostare segnalibro

Per ritrovare un punto interessante di un film, è possibile impostare del segnalibri in modo manuale. Inoltre sono presenti anche segnalibri inseriti automaticamente per l'inizio/fine di una trasmissione.

In caso di trasmissioni che vengono messe in onda in Dolby Digital 5.1, vengono riconosciute le pause pubblicitarie e vengono inseriti automaticamente dei segnalibri all'inizio e alla fine della pausa pubblicitaria.

In presenza di una registrazione in differita in corso (visione in differita), quest'ultima si trasforma in una registrazione in archivio impostando un segnalibro.



Tasto PLAY premere lungo: Impostare segnalibro.

Vede un messaggio sullo schermo nell'angolo in alto a destra dell'apparecchio TV.

i Segnalibri inseriti automaticamente compaiono come selezione nera o bianca nella barra temporale. Segnalibri inseriti manualmente compaiono come selezione bianca dalla barra temporale.



Passare al segnalibro



MENU: Richiamare le opzioni del menu.



▼ ▲ Evidenziare **Al segnalibro successivo**.
OK Eliminare segnalibro.



▼ ▲ Evidenziare **Al segnalibro precedente**.
OK Eliminare segnalibro.

Oppure:



Tasto blu: passare al segnalibro successivo.



Tasto giallo: passare al segnalibro precedente.

Eliminazione dei singoli segnalibri

Passare al segnalibro impostato manualmente da eliminare.



Premere il **tasto PLAY** leggermente più a lungo per eliminare il segnalibro.

Eliminazione dei segnalibri durante la riproduzione

È possibile eliminare i segnalibri impostati manualmente durante la riproduzione dell'archivio DR.

1 Segnalibri inseriti automaticamente compaiono come selezione nera o bianca nella barra temporale. Segnalibri inseriti manualmente compaiono come selezione bianca dalla barra temporale.



MENU: Richiamare le opzioni del menu.



▼ ▲ Selezionare **Cancellare segnalibro** ←, **OK** il segnalibro inserito manualmente a sinistra della posizione attuale viene eliminato.



Oppure:



MENU: Richiamare le opzioni del menu.



▼ ▲ Selezionare **Cancellare segnalibro** →, **OK** il segnalibro inserito manualmente a destra della posizione attuale viene eliminato.



Come stabilire l'immagine di copertina

Le immagini di copertina per la visualizzazione della voce nell'archivio DR+ si possono definire durante l'esecuzione di una riproduzione dall'archivio:



Saltare/avvolgere al punto desiderato della registrazione.



Tasto PAUSE: Passare al fermo immagine.



MENU: Richiamare le opzioni del menu.



▼ ▲ Evidenziare **Selezionare come immagine di copertina**, **OK** Confermare.

Compare un messaggio sullo schermo. L'immagine da questo momento sarà visualizzata nell'archivio DR accanto al titolo della trasmissione.



Tasto PLAY: Proseguire la riproduzione.

Sottotitoli

Nella registrazione di una trasmissione possono essere registrati eventualmente i sottotitoli, che saranno visualizzati nella riproduzione.

1 Viene riprodotta una voce dell'archivio.

1 I sottotitoli sono stati registrati (vedere capitolo **Registrazioni**, sezione **Timer – Inserimento dei dati di timer**).



MENU: Richiamare le opzioni del menu.



▼ ▲ Evidenziare **Sottotitoli**, **OK** Accedere ai sottotitoli disponibili.



▼ ▲ Evidenziare i sottotitoli desiderati, **OK** Visualizzare / nascondere i sottotitoli.

Riproduzione audio

Spiegazioni delle opzioni del menu nella riproduzione audio

Viene riprodotto un file audio. Selezione del file audio dalla voce del menù **Sorgenti** (cfr. capitolo **Sorgenti**).

MENU: Richiamare le opzioni del menu.



BACK: Visualizza di nuovo le opzioni del menu.

Tasto telecomando Opzione menu

MENU: Richiamare le opzioni di menu nella riproduzione audio.

BACK: Richiamo della vista delle cartelle (selezionare titolo musicale / Emittente).

INFO: Visualizza informazioni dettagliate EPG sulla trasmissione attuale.
 Solo con radio DVB.

Richiama informazioni dettagliate sul titolo musicale riprodotto.
 Solo in caso di riproduzione di titoli musicali da USB / rete domestica.

★: **Preferito.** Aggiungi emittente / titolo musicale attualmente riprodotto ai preferiti nella schermata **Home**.

Immagini disattivate Spegnere lo schermo dell'apparecchio TV.

Attiva/disattiva **Riproduzione casuale** dei titoli della cartella attuale.
 Solo in caso di riproduzione di titoli musicali da USB / rete domestica.

Attiva/disattiva **Ripetere**, (riproduzione all'infinito) di tutti i titoli della cartella/directory attuale oppure del titolo attuale.
 Solo in caso di riproduzione di titoli musicali da USB / rete domestica.

La voce **Riproduzione Multiroom** avvia la riproduzione sincrona, del video attualmente riprodotto, su più apparecchi TV Loewe che supportano questa funzione.

Audio. La voce di menu Audio contiene le impostazioni più importanti per l'adattamento della riproduzione audio.
 Per ulteriori informazioni si veda il capitolo **Impostazioni di sistema**, Sezione **Audio**.

Tasto telecomando Opzione menu

Il **Volume cuffie** è regolabile in modo indipendente dal volume regolato dell'altoparlante dell'apparecchio.

Da **Ulteriori impostazioni** si accede alle impostazioni di sistema del Suo apparecchio TV.
 Per ulteriori informazioni si veda il capitolo **Impostazioni di sistema**.

Spiegazioni dei tasti

INFO premere a lungo: visualizzare le spiegazioni dei tasti.

INFO o **BACK:** visualizzare le spiegazioni dei tasti.

Pausa della riproduzione

PAUSE: Interrompere la riproduzione in corso.

PLAY: Proseguire la riproduzione.

Scorrimento

È possibile far avanzare i brani musicali a quattro diverse velocità. Durante queste operazioni l'audio è disattivato.

▶▶: Premere leggermente più a lungo.



Ogni volta che si preme rapidamente **▶▶** aumenta la velocità dello scorrimento fino a tornare alla velocità iniziale.
 Velocità: 2x, 4x, 8x, 16x.



▶: **Tasto PLAY:** Proseguire la riproduzione.

Selezione di un altro brano / riproduzione del brano corrente dall'inizio

BACK

BACK: Accedere all'elenco musicale.

Selezionare il brano musicale come descritto nel capitolo **Sorgenti**.

Oppure:



Premere **P+** o **▶▶**:

Riprodurre il brano successivo dell'album / della cartella corrente.



Premere **P-** o **◀◀**:

Riprodurre il brano corrente dall'inizio.

Premere nuovamente **P-** o **◀◀**:

Riprodurre il brano precedente dell'album / della cartella corrente.

Oppure:



◀ ▶ Scorrere i brani musicali.



La riproduzione del titolo selezionato inizia dopo circa 2 secondi automaticamente.

Ripeti

È possibile riprodurre i brani musicali in modo ripetuto, cioè con un ciclo continuo.

MENU

MENU: Richiamare le opzioni del menu.



▼ ▲ Selezionare **Ripetere**.
Richiamare Ripetizione con **OK**.

▼ ▲ Selezionare **Titolo**.

OK Azionare la ripetizione del singolo titolo musicale.

i L'impostazione della riproduzione rimane configurata fino a quando non viene disattivata o si riproduce un altro brano musicale.

Oppure:



▼ ▲ Selezionare **Tutti**.
OK Attivare la ripetizione di tutti i titoli musicali della cartella/directory attuale.

i L'impostazione della ripetizione rimane configurata fino a quando non viene disattivata o non si seleziona un'altra cartella nella panoramica.

i Non è possibile attivare contemporaneamente Ripeti **Titolo** e Ripeti **Tutti**.

L'attivazione di una delle due funzioni disattiva l'altra.

i **Ripetere** e **Riproduzione casuale** (vedere colonna a destra) non possono essere selezionate allo stesso tempo. L'impostazione di una riproduzione disattiva la riproduzione casuale.

Riproduzione casuale

È possibile riprodurre i brani musicali della cartella corrente disponibile in sequenza casuale.

MENU

MENU: Richiamare le opzioni del menu.



▼ ▲ Evidenziare **Riproduzione casuale**.

OK Attivare / disattivare la riproduzione casuale dei brani nel brano / nella cartella corrente.

i **Riproduzione casuale** e **Ripetere** (colonna sinistra) non possono essere selezionate allo stesso tempo. L'impostazione della riproduzione casuale disattiva la riproduzione impostata.

Riattivazione / disattivazione della schermata

 **Tasto verde:** spegnere lo schermo.

Oppure:

MENU

MENU: Richiamare le opzioni del menu.



▼ ▲ Evidenziare **Immagine disattivate**.

OK Spegnere lo schermo.

i Spegnendo lo schermo si riduce il livello di potenza assorbita del TV.

Accensione dello schermo con il telecomando:

 Premere il **tasto verde**.

Terminare la riproduzione



Tasto STOP: Terminare la riproduzione e tornare all'elenco musicale.

Riproduzione di foto

Spiegazione delle opzioni di menu nella visualizzazione di foto

i Viene visualizzata una foto. Selezione della foto dalla voce del menù **Sorgenti** (cfr. capitolo **Sorgenti**).

MENU Richiamare le opzioni del menu.



BACK Visualizza di nuovo le opzioni del menu.

Tasto telecomando

Opzione menu

MENU Richiamare le opzioni di menu nella riproduzione di foto.

BACK Richiamare vista cartelle (seleziona foto).

◀◀ breve Visualizza foto precedente.

▶▶ breve Visualizza foto successiva.

★ **Preferito**. Aggiungi la foto attualmente visualizzata ai preferiti nella schermata Home.

▶ **Avviare presentazione.**

⏸ **Fermare presentazione diapositive** in corso.

– Ruotare la foto di 90° verso **sinistra**.

– Ruotare la foto di 90° verso **destra**.

– Dalla voce di menu **Foto**, è possibile effettuare le impostazioni immagine applicate più di frequente.

– **Immagine**. La voce di menu Immagine contiene le impostazioni più importanti per l'adattamento della riproduzione dell'immagine. Per ulteriori informazioni si veda il capitolo **Impostazioni di sistema**, Sezione **Immagine**.

– **Mettere in pausa la musica di sottofondo.**

i La voce di men compare solo alla riproduzione di titoli musicali sullo sfondo.

– **Audio**. La voce di menu Audio contiene le impostazioni più importanti per l'adattamento della riproduzione audio.

Per ulteriori informazioni si veda il capitolo **Impostazioni di sistema**, Sezione **Audio**.

Tasto telecomando

Opzione menu

– Il **Volume cuffie** è regolabile in modo indipendente dal volume regolato dell'altoparlante dell'apparecchio.

– Da **Ulteriori impostazioni** si accede alle impostazioni di sistema del Suo apparecchio TV. Per ulteriori informazioni si veda il capitolo **Impostazioni di sistema**.

Spiegazioni dei tasti

INFO premere a lungo: visualizzare le spiegazioni dei tasti.

INFO **BACK** **INFO** o **BACK**: visualizzare le spiegazioni dei tasti.

Modalità a schermo intero

i Una foto è evidenziata nella selezione (**Vista cartella**).



OK Visualizzare la fotografia in modalità a tutto schermo.

◀◀ **▶▶** Visualizzare foto precedente / successiva.

Rotazione delle fotografie

MENU Richiamare le opzioni del menu.



▲ ▼ Selezionare **Ruotare a sinistra** o **Ruotare a destra**. **OK** Ruotare la foto di 90 gradi a sinistra / destra.



Presentazione



MENU: Richiamare le opzioni del menu.



▼ ▲ Selezionare **Avviare presentazione**,
OK Avviare presentazione diapositive.



Oppure:



Tasto PLAY: Avviare la presentazione.



Tasto PAUSE: Fermare la presentazione.



Tasto PLAY: Proseguire la presentazione.

Uscire dalla modalità a tutto schermo / presentazione foto



Tasto STOP: Uscire dalla modalità a tutto schermo/
presentazione e ritorno alla selezione
foto.

App

Qui accede ai contenuti multimediali su Internet (App Galleria), a un browser web completo e ad altre app

Accesso alla selezione web

HOME

HOME: Accedere alla schermata **Home**.



◀ ▶ ▾ ▹ Selezionare **App**.

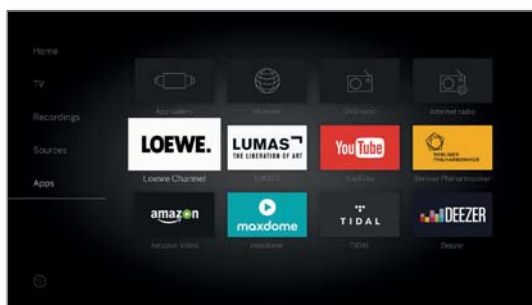

◀ ▶ ▾ ▹ Selezionare Preferito (se presente) o Sorgente,
OK Effettuare l'accesso.

Possibili fonti web

- | | |
|--------------------|---|
| Galleria delle App | Il portale Galleria delle App contiene diverse applicazioni web già precaricate sulla piattaforma. Tutte le applicazioni sono ottimizzate per essere utilizzate sul televisore. |
| Browser | Accedere al browser internet del TV.
Per maggiori informazioni vedere il capitolo App , sezione Browser . |
| Radio DVB | Il TV è in grado di ricevere le stazioni radio digitali DVB.
Per maggiori informazioni vedere il capitolo App , sezione Radio DVB . |
| Radio in Internet | Il TV è in grado di ricevere le emittenti radio in Internet.
Per maggiori informazioni vedere il capitolo App , sezione Radio in Internet . |
| Screen Mirroring | Qui può visualizzare il contenuto del Suo dispositivo cellulare Android (smartphone, tablet) sull'apparecchio TV.
Per ulteriori informazioni si veda capitolo App , sezione Screen Mirroring . |
| App | Numerose app per video, audio o portali di immagini come Amazon Video, Netflix, Tidal, Deezer o Lumas ecc. |

Galleria delle App

Accesso a Galleria delle App

I Per accedere al portale Galleria delle App, il TV deve essere connesso ad Internet.

HOME

HOME: accedere alla schermata **Home**.



◀ ▶ ▾ ▹ Selezionare **App**.

▾ ▹ Selezionare **Galleria delle App**.
OK Effettuare l'accesso.

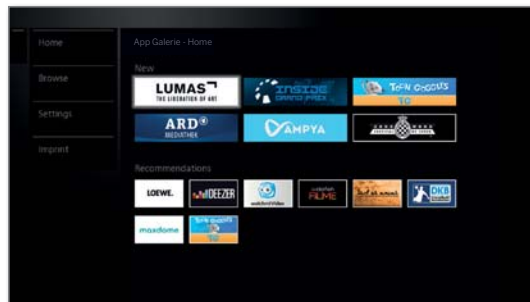

La sezione superiore della schermata di avvio di Galleria delle App contiene nuovi contenuti online. La sezione inferiore della schermata di avvio di Galleria delle App contiene i **Suggerimenti** predefiniti.

I I contenuti predefiniti possono cambiare periodicamente.



▾ ▹ Selezionare **Home**.

OK Passare a destra per la selezione dei contenuti online.

◀ ▶ ▾ ▹ Evidenziare i contenuti online desiderati.
OK Visualizzare/riprodurre i contenuti.

I La navigazione all'interno delle singole applicazioni varia in base al rispettivo provider.

Funzioni della schermata di avvio di Galleria delle App

- | | |
|--------------|---|
| Home | Indica la schermata iniziale Galleria delle App con una selezione dei nuovi contenuti online e raccomandazioni. |
| Sfogliare | Nella voce Sfogliare è possibile accedere ai contenuti online ordinati per argomento tematico. |
| Impostazioni | Dalle Impostazioni relative a Galleria delle App è possibile, ad esempio, selezionare il Paese per usufruire di diverse offerte. |
| Colophon | Visualizzare le indicazioni prescritte per legge in merito ai responsabili del contenuto. |

Uscita da Galleria delle App

HOME

HOME: accedere alla schermata **Home** e selezionare un'altra funzione.

Sfogliare in Galleria delle App

Nella voce di menu **Sfogliare** è possibile trovare applicazioni suddivise per aree tematiche tra l'intera offerta

i La ricerca in Galleria delle App è stata richiamata.

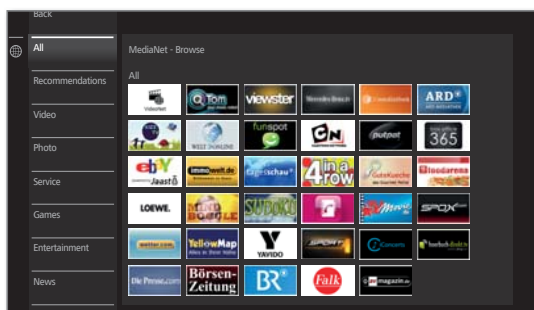

Filtro delle applicazioni



▼ ▲ Selezionare il genere/l'area tematica desiderata.
OK Accedere alle applicazioni relative al genere.

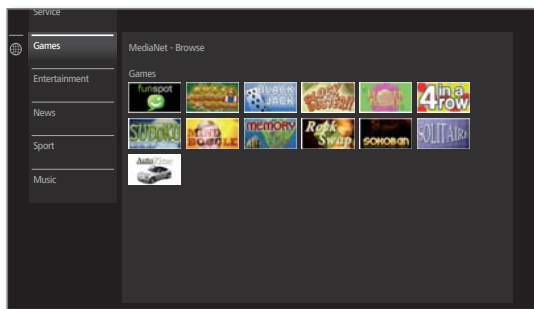

◀ ▶ ▼ ▲ Selezionare l'applicazione desiderata.
OK Aprire l'applicazione.

Modifica del filtro



◀ Passare alla colonna con i generi/le aree tematiche.
 ▼ ▲ Selezionare un altro genere/altre aree tematiche.
OK Accedere alle applicazioni del genere selezionato.

Termine sfoglia



BACK: Per tornare alla schermata di avvio di Galleria delle App.

Oppure:



◀ Passare alla colonna con i generi/le aree tematiche.
 ▲ ▼ Selezionare **Indietro**.
OK Tornare alla schermata di avvio di Galleria delle App.

Definizione di un'applicazione come preferita



◀ ▶ ▼ ▲ Evidenziare l'applicazione desiderata.



Aggiungere l'applicazione evidenziata ai preferiti in **Home**.

Il preferito viene aggiunto alla schermata **Home** ai Preferiti web e inserito alla fine dell'elenco.

Impostazioni di Galleria delle App

In questa area è possibile reperire le possibilità di impostazione per Galleria delle App.

i Le impostazioni di Galleria delle App sono state richiamate.

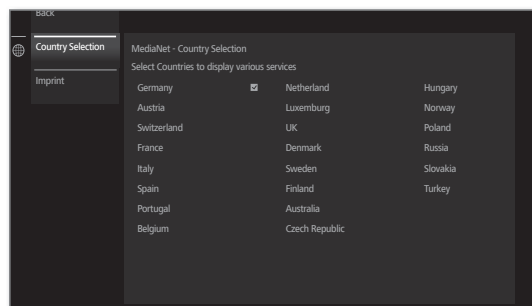

▼ ▲ Selezionare l'impostazione desiderata.
OK Effettuare l'accesso.

Seleziona paese Selezionare i Paesi di cui si desidera visualizzare il servizio di assistenza tecnica (vedere di seguito).

Colophon Visualizzare le indicazioni prescritte per legge in merito ai responsabili del contenuto.

Selezione paese



◀ ▶ ▼ ▲ Evidenziare il Paese.
OK Selezionare/deselezionare il Paese.

Vari servizi (applicazioni ecc.) provenienti dai Paesi contrassegnati da un segno di spunta vengono offerti in **Galleria delle App**.

Uscita da Impostazioni



BACK: Per tornare alla schermata di avvio di Galleria delle App.

Oppure:



◀ Passare alla colonna con Impostazioni.
 ▼ ▲ Selezionare **Indietro**.
OK Tornare alla schermata di avvio di Galleria delle App.

Browser

Con il browser integrato Opera è possibile aprire direttamente le pagine internet. Il browser Web si può utilizzare anche senza connessione Internet per raggiungere gli apparecchi locali che mettono a disposizione un'interfaccia Web (ad es. router, controllo locale, server di rete domestica).

Accesso al browser

HOME

HOME: Accedere alla schermata **Home**.



◀ ▶ ▲ ▼ Selezionare **App**.

◀ ▶ ▲ ▼ Selezionare il **Browser**.

OK Effettuare l'accesso.

Si apre la pagina iniziale.

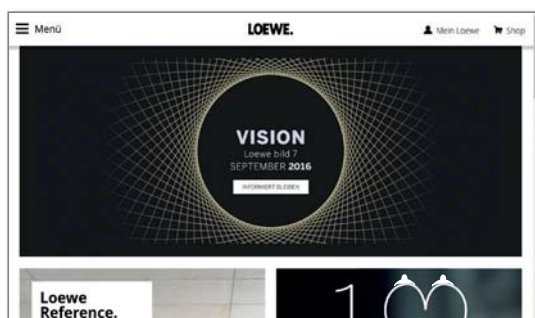

INFO

INFO: Visualizzare lo stato del browser.

Spiegazione delle icone nello stato browser

↻ **Aggiornare la pagina** internet visualizzata.

🏠 **Definire** la pagina corrente **come pagina iniziale**.

100% Modificare il fattore dello **zoom** della pagina visualizzata / del browser.

★ Aggiungere il sito internet visualizzato come preferito alla **schermata Home**.

Navigazione delle pagine internet



P+/P- Scorrere le pagine in verticale.



◀ / ▶ Scorrere la pagina orizzontalmente.



◀ ▶ ▲ ▼ Selezionare il link o il campo di inserimento di testo con la freccia del mouse visualizzata. **OK** o **TEXT** Aprire il link o confermare il testo digitato.



Per inserire il testo come con la tastiera di un cellulare premere i tasti (da 0 a 9) ripetutamente fino a quando non vengono visualizzati i caratteri desiderati. Le lettere disponibili sono riportate sui tasti numerici.



Tasto giallo: Elimina carattere.

BACK

BACK: Interrompere l'inserimento dei testi ed uscire dalla digitazione.

Inserimento dell'indirizzo internet (URL)

i Lo stato del browser risulta visualizzato.



◀ ▶ ▲ ▼ Evidenziare l'indirizzo internet (URL) della pagina internet visualizzata.

OK Aprire la finestra di inserimento indirizzi.

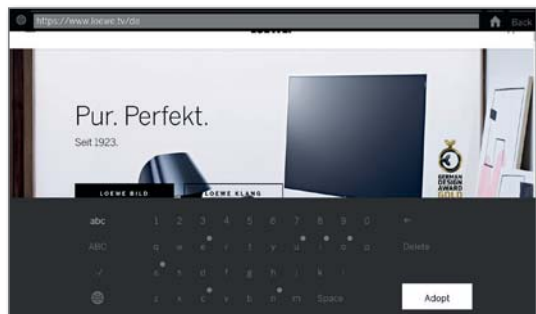

◀ ▶ ▲ ▼ Selezionare il carattere desiderato.

OK Confermare l'inserimento del carattere.

Se accanto a una lettera viene rappresentato un piccolo simbolo, premendo a lungo il tasto **OK** (2 sec.) è possibile selezionare altre lettere.



← Cancellare il carattere a sinistra del cursore.

=/#

La selezione passa ai caratteri speciali.

ABC/abc

Selezionare la scrittura maiuscola o minuscola.



Cambia l'assegnazione di funzioni ai tasti della tastiera on screen tra inglese, tedesco o russo.

Spazio

Inserire uno spazio vuoto.

Svuotare

Cancellare tutti i caratteri.

BACK

Annullare l'inserimento. Si chiude la finestra di dialogo dell'inserimento e viene nuovamente visualizzata la pagina internet precedente.

Acquisire

Acquisire l'indirizzo ed aprire la nuova finestra internet.



i È possibile inserire caratteri anche tramite tastiera USB oppure con i tasti numerici del telecomando (vedere colonna a sinistra).

Utilizzo di un mouse esterno

È possibile collegare un mouse USB esterno a una interfaccia USB libera dell'apparecchio TV.

È quindi possibile spostare comodamente il puntatore del mouse sullo schermo della TV.

i Loewe non fornisce alcuna garanzia in merito al funzionamento di tutti gli apparecchi di inserimento USB disponibili sul mercato.

Uscita dal browser

HOME

HOME: Accedere alla schermata **Home** e selezionare un'altra funzione.

Radio DVB

Il TV è in grado di ricevere le stazioni radio digitali DVB.

I Il **tasto AUDIO** è configurato di default per la modalità Radio.

Modalità radio on

AUDIO Premere **tasto AUDIO** sul telecomando.
L'ultima modalità radio utilizzata (DVB o Internet) viene richiamata.

Oppure:

HOME **HOME:** Accedere alla schermata **Home**.



◀ ▶ ▾ ▹ Selezionare **App**.

◀ ▶ ▾ ▹ Selezionare **Radio DVB**.

OK Effettuare l'accesso.

Al primo utilizzo della radio DVB viene richiamata la prima stazione radio dell'elenco DVB, altrimenti l'ultima emittente ascoltata.

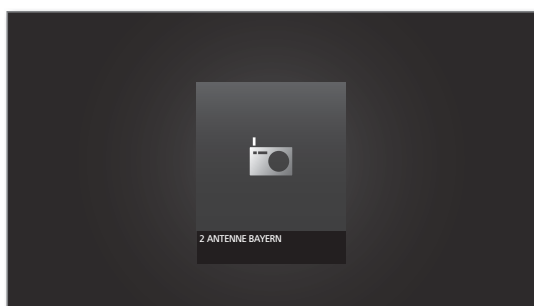

I Al posto del simbolo sopra illustrato, alcune stazioni radio riportano un logo.

Selezione delle emittenti

I La modalità Radio risulta attivata e l'emittente radio risulta selezionata (vedere in alto).



P+ / P-: emittente precedente / successiva.

Il numero e il nome dell'emittente vengono visualizzati per breve tempo. Viene attivata anche la visualizzazione di stato con ora/data e simboli a seconda della trasmissione.



Oppure:

Selezione diretta dell'emittente con i **tasti numerici**.

Oppure:



OK Accedere all'elenco canali.



◀ ▶ ▾ ▹ Selezionare l'emittente.

OK Effettuare l'accesso.

Spiegazioni dei tasti



INFO premere a lungo: visualizzare le spiegazioni dei tasti.

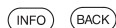

INFO o **BACK:** visualizzare le spiegazioni dei tasti.

Elenco funzioni Radio DVB



MENU: Accedere all'elenco funzioni.

Oppure:



OK Accedere all'elenco canali.
▶ Accedere all'elenco funzioni.

▲ ▼ Selezionare la funzione.

OK Effettuare l'accesso.

Per maggiori informazioni vedere il capitolo **TV**, sezione **Elenco funzioni**.

HbbTV in modalità radio DVB

Alcune emittenti radio possono offrire il servizio HbbTV. La modalità di utilizzo corrisponde a quella in modalità TV (vedere capitolo **TV**, sezione **HbbTV**).

Schermo on/off



Tasto verde: spegnere lo schermo.

I Spegnendo lo schermo si riduce il consumo energetico.

Accensione dello schermo con il telecomando:



Premere il **tasto verde**.

Registrazione archivio in modalità DVB radio

In modalità DVB radio, come in modalità TV, esiste la possibilità di registrare trasmissioni DVB radio su un disco rigido integrato o USB collegato.

La procedura per la registrazione di una trasmissione DVB radio è identica a quella della registrazione di una trasmissione TV (si veda capitolo **Registrazioni**, sezione **Digital Recorder - Registrazione in archivio**).

Timeshift in modalità DVB radio

L'utilizzo della modalità Timeshift con trasmissioni DVB radio è identico all'uso di Timeshift in modalità TV (si veda capitolo **Registrazioni**, sezione **Digital Recorder - Visione differita**).

Uscita dalla modalità radio



Tasto TV: viene richiamata la modalità TV.

Oppure:



HOME: Accedere alla schermata **Home**.



◀ ▶ ▾ ▹ Selezionare un'altra modalità operativa.
OK Effettuare l'accesso.

Radio in Internet

Il TV è in grado di ricevere le stazioni radio in Internet.

I I nomi delle cartelle e delle emittenti nell'area radio internet sono già state pre-impostate.

I E' possibile accedere alla Internet radio solo se è presente una connessione internet.

Modalità radio on



Premere **tasto AUDIO** sul telecomando. L'ultima modalità radio utilizzata (DVB o Internet) viene richiamata. Oppure:



HOME: accedere alla schermata **Home**.



◀ ▶ ▾ ▲ Selezionare **App**.

◀ ▶ ▾ ▲ Selezionare **Radio in internet**.
OK Effettuare l'accesso.

Visualizzare l'elenco delle Internet radio.

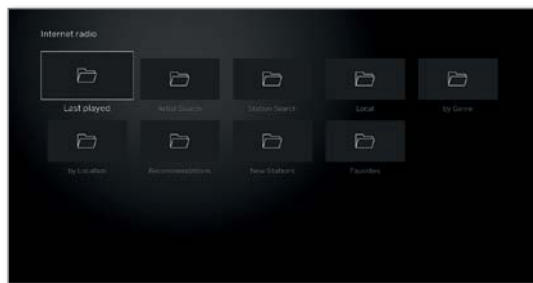

▼ ▲ Selezionare la cartella desiderata.
OK Aprire la cartella.
 Eventualmente ripetere l'operazione.

▼ ▲ Selezionare l'emittente.
OK Effettuare l'accesso.

I Per altre operazioni di comando della riproduzione di Internet radio, vedere il capitolo **Sorgenti**, sezione **Riproduzione audio**.

Selezione delle emittenti



BACK: Accedere all'elenco canali. Selezionare le emittenti come descritto sopra. Oppure:



P+/P- Scorrere le emittenti della cartella corrente della Internet radio.



Tasti 2-9: Inserire la lettera iniziale. L'elenco di emittenti passa alla prima emittente della lettera corrispondente.

Spiegazioni dei tasti



INFO premere a lungo: visualizzare le spiegazioni dei tasti.



INFO o **BACK:** visualizzare le spiegazioni dei tasti.

Elenco funzioni Radio in Internet



MENU: Accedere all'elenco funzioni.



▲ ▼ Selezionare la funzione.
OK Effettuare l'accesso.

Per maggiori informazioni vedere il capitolo **TV**, sezione **Elenco funzioni**.

Ricerca per interprete

La funzione Artist Search permette di cercare il proprio artista preferito tra le oltre 30.000 emittenti radio dal mondo intero. Una volta inserito il nome dell'artista preferito, appariranno le emittenti radio che stanno trasmettendo una sua canzone (**Ora**) e quelle che maggiormente diffondono i suoi brani (**Più riprodotto**).



I Si apre l'elenco di emittenti di radio via internet.

▼ ▲ Selezionare **Ricerca per interprete**.
OK aprire.

◀ ▶ ▾ ▲ Selezionare **Nuova ricerca**.
OK Si apre la tastiera sullo schermo.

◀ ▶ ▾ ▼ Inserire il nome della band o del cantante tramite la tastiera (vedere anche capitolo **Informazioni generali sull'uso**, sezione **Inserimento caratteri con la tastiera a schermo**).

OK confermare, la ricerca viene avviata.



▼ ▲ Selezionare emittente.
OK aprire.

Ricerca emittenti

Dalla voce di menu Ricerca emittenti, è possibile cercare un'emittente radio internet direttamente per nome. Il procedimento è uguale a quello descritto sopra Artist Search.

Schermo on/off

⏻ ⏻ ⏻ **Tasto verde:** spegnere lo schermo.

I Spegnendo lo schermo si riduce il livello consumo energetico del TV.

⏻ ⏻ ⏻ Accensione dello schermo con il telecomando:
 premere il **tasto verde**.

Uscita dalla modalità radio



Tasto TV: viene richiamata la modalità TV.

Oppure:



HOME: Accedere alla schermata **Home**.



◀ ▶ ▾ ▲ Selezionare un'altra modalità operativa.
OK Effettuare l'accesso.

Screen Mirroring

Con Screen Mirroring è possibile visualizzare il contenuto del Suo dispositivo cellulare Android (smartphone, tablet) sull'apparecchio TV.

i Il dispositivo cellulare Android deve supportare la funzione per la riproduzione dello schermo. A seconda del produttore, può variare il nome di questa funzione.

i L'apparecchio TV Loewe e i dispositivi Android devono trovarsi nella stessa rete.

Richiamare Screen Mirroring

HOME

HOME: Aprire Vista **Home**.



◀ ▶ ▼ ▲ Selezionare **App**.

◀ ▶ ▼ ▲ Selezionare **Screen Mirroring**.

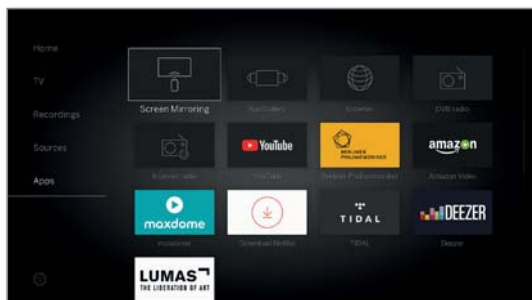

Richiamare con **OK**.

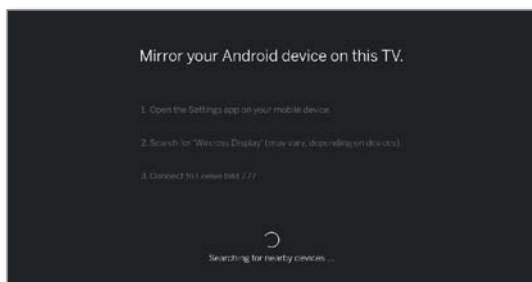

L'apparecchio TV attende il collegamento all'apparecchio cellulare.



Aprire le Impostazioni sull'apparecchio cellulare.

Cercare nelle impostazioni la funzione **Screen Mirroring** e selezionarla. A seconda del produttore, può variare il nome di questa funzione.

L'apparecchio cellulare cerca i dispositivi disponibili e li elenca.

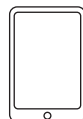
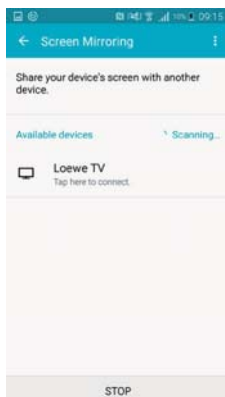

Selezionare l'apparecchio TV sul dispositivo cellulare.

Apparecchio TV e dispositivo cellulare vengono collegati.



Il contenuto del display del dispositivo mobile viene riprodotto sull'apparecchio TV.

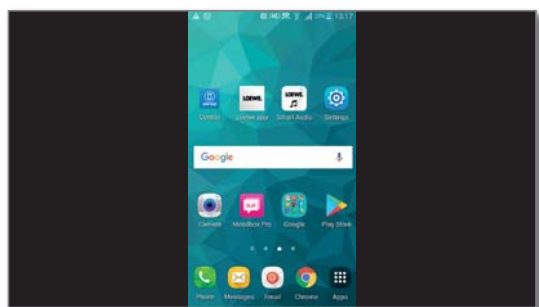

Impostazioni di sistema

Dalla voce del menu **Home Impostazioni sistema**  è possibile accedere a tutte le impostazioni del TV.

 Disponibilità differente in base al tipo di dispositivo (si veda il capitolo **Dati tecnici - Caratteristiche di dotazione** per il Suo apparecchio TV).

Accesso alle impostazioni di sistema

 HOME

HOME: accedere alla schermata Home.



◀ ▶ ▲ ▼ Selezionare **Impostazioni sistema** 
OK Accedere alle impostazioni di sistema.



A destra si trova la selezione delle impostazioni più utili.



◀ ▶ ▲ ▼ Selezionare impostazioni,
Richiamare con **OK**.

Oppure:

 MENU

MENU premere a lungo: Accedere alle impostazioni di sistema.

Spiegazione delle diverse possibilità di impostazione

Immagine In questa sezione si effettuano le impostazioni che riguardano la visualizzazione delle immagini sul TV.

Voce di menu **Immagine:**

Regolazione immagine, Contrasto, Luminosità, Intensità colore, Image+ Active, Formato immagine, Formato immagine automatico.

Voce di menu **Immagine → altri ...:**

3D ¹, Temperatura colore, Nitidezza, Spostare l'immagine vert., Attenuazione automatica, Equalizzazione film (DMM), Riduzione del rumore digitale (DNC), Tonalità cromatica della pelle, Correzione della luminosità gamma, OLED Calibrazione ², Filtro Deblocking.

Per ulteriori informazioni cfr. capitolo **Impostazioni di sistema**, paragrafo **Immagine**.

Audio In questa voce del menu si trovano le impostazioni per la riproduzione dell'audio.

Voce di menu **Audio:**

Audio Tramite ³, Modalità ascolto ⁴, Regolazione audio, Loudness, Sincronizzazione audio-immagine, Regolazione volume.

Voce di menu **Audio → altri ...:**

Contr. autom. vol., Uscita audio AV, Volume massimo, Vol. max. all'accensione, Bilanciamento, Riconoscimento dialoghi automatico, Sincronizzazione SPDIF dinamica.

 Le voci di menu disponibili possono variare e dipendono dai componenti audio correlati.

Per ulteriori informazioni cfr. capitolo **Impostazioni di sistema**, paragrafo **Audio**

Emittenti Con questa funzione è possibile cancellare l'intera lista emittenti, creare liste personali, impostare l'aggiornamento dei canali in modo automatico o manuale.

Voce di menu **Emittenti:**

Ricerca autom. TV+Radio, Ricerca manuale (comp. stato antenna), Lista emittenti TV, Lista emittenti radio, Aggiornamento automatico della lista emittenti, Trasferire tutte le liste di emittenti.

Per ulteriori informazioni cfr. capitolo **Impostazioni di sistema**, paragrafo **Emittenti**

Controllo In questo menu si trovano sia le impostazioni per le funzioni aggiuntive del TV, come ad esempio EPG, PIP, digital recorder DR+, ma che le impostazioni comuni alle funzioni, come ora e data, sicurezza bambini o l'aggiornamento del software.

Voce di menu **Controllo:**

Lingua, Sicurezza bambini, EPG, Efficienza energetica, Modalità di avvio rapido, Aggiornamento Software.

Voce di menu **Controllo → altri ...:**

Menu di navigazione, Ora e data, Impostazioni DVB, PIP, DR+, Televideo standard, HbbTV, Rotazione TV ⁵, Cinematica schermo ⁶, Hard disk, Esporta file log, Funzione pulsante Stella.

Per ulteriori informazioni cfr. capitolo **Impostazioni di sistema**, paragrafo **Controllo**.

Multimediale / rete Dal menu Multimediale/rete è possibile accedere alle impostazioni di rete.

Attivando la funzione Renderer è possibile inviare al TV contenuti multimediali direttamente dal proprio smartphone/tablet tramite apposite applicazioni dedicate.

Voce di menu **Multimediale / rete:**

Impostazioni di rete, Impostazioni multimediali, Home Automation, Render, Mobile Recording, Bluetooth ¹, Login TIDAL, Disponibilità streaming server ⁷, Amazon Alexa Login.

Per ulteriori informazioni cfr. capitolo **Impostazioni di sistema**, paragrafo **Multimediale / rete**.

Collegamenti Da questo menu si configura il TV per il collegamento con dispositivi esterni.

E' possibile inoltre accedere alla procedura guidata per la configurazione dei componenti audio, come ad es. sistemi altoparlanti o amplificatori HiFi/AV.

Ulteriori informazioni sono riportate nelle istruzioni per l'uso degli apparecchi utilizzati.

Voce di menu **Collegamenti:**

Collegamenti audio, Antenna DVB, Impostazioni del collegamento AV, Digital Link, HDMI

Per ulteriori informazioni cfr. capitolo **Impostazioni di sistema**, paragrafo **Collegamenti**.

Extra Sotto questa voce di menu è possibile risalire alle specifiche tecniche del TV, ripetere la prima installazione o ripristinare le impostazioni di fabbrica del televisore. Inoltre è possibile attivare il DR+ Streaming con cui l'apparecchio TV mette a disposizione in rete il contenuto dell'archivio DR+.

Voce di menu **Extra:**

Specifiche tecniche del televisore, Ripetere la prima installazione, Ripristino impostazioni di fabbrica, Modalità rivenditore.

Per ulteriori informazioni cfr. capitolo **Impostazioni di sistema**, paragrafo **Extra**.

¹ Disponibilità differente in base al tipo di dispositivo (si veda il capitolo **Dati tecnici - Caratteristiche della dotazione** per il Suo apparecchio TV).

² Solo con dispositivi dotati di tecnologia OLED.

³ La voce di menu **Audio Tramite** viene visualizzata solo se nell'assistente per componenti audio è stato selezionato un sistema di altoparlanti o amplificatore HiFi/AV.

⁴ Solo con dispositivi dotati di tecnologia DALI.

⁵ La voce di menu compare solo se è collegato un piede rotante a motore all'apparecchio TV.

⁶ Solo per modelli di apparecchio Loewe bild 9 e Loewe bild 7.

⁷ Solo per dispositivi con disco rigido integrato.

Immagine

In questa sezione si effettuano le impostazioni che riguardano la visualizzazione del segnale delle immagini sul TV.

Accesso alle impostazioni immagini

HOME

HOME: Accedere alla schermata **Home**.



◀ ▶ ▲ ▼ Evidenziare **Impostazioni sistema**.

OK Accedere alle impostazioni di sistema.

▼ ▲ Evidenziare **Immagine**.

▶ Passare alla colonna successiva.

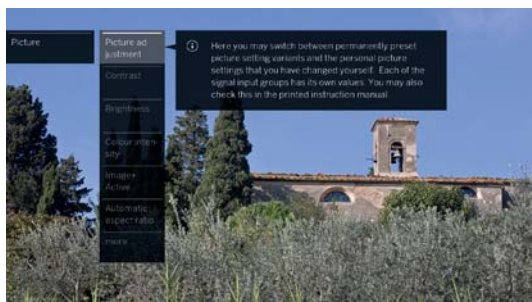

▲ ▼ Selezionare la funzione immagine desiderata.

▶ Passare alla colonna successiva.

Spiegazioni relative alle impostazioni immagine:

Regolazione immagine In questa sezione è possibile selezionare tre varianti di impostazione delle immagini predefinite e i valori dell'immagine personalizzati.

Ulteriori informazioni sono riportate al capitolo **Impostazioni sistema**, sezione **Immagine – Regolazione immagine**.

Contrasto Il valore impostato per il contrasto dipende dalla luminosità della stanza. Se l'ambiente è molto luminoso, occorre impostare un valore di contrasto elevato.

La potenza assorbita dal TV dipende in maniera diretta dal valore impostato in questa sezione.

Luminosità Impostare la luminosità in modo che le parti nere dell'immagine risultino appena di colore nero.

Intensità colore Impostare l'intensità del colore in base ai propri gusti. Per regolare il colore in maniera ottimale, osservare il viso delle persone.

Image+ Active Image+ Active è un sistema di ottimizzazione dell'immagine specificamente sviluppato da LOEWE che offre un'immagine ricca di dettagli e contrasto, più nitida, dai colori brillanti e naturale.

Formato immagine Scegliere il formato in modo che possibilmente l'immagine occupi l'intero schermo ma con proporzioni normali.

Ulteriori informazioni sono riportate al capitolo **Impostazioni sistema**, sezione **Immagine – Regolazione del formato immagine**.

La voce del menù è disponibile esclusivamente se è stato selezionato il Formato immagine automatico – dis.

Formato immagine automatico Se è inserita la modalità „formato autom.“, il televisore riconosce il formato immagine di film in Cinemascope o di film per grande schermo e si regola in modo conforme.

altri ... Effettuare l'accesso con **OK** (vedere colonna a destra).

3D¹ Effettuare le impostazioni della visualizzazione 3D del TV.

Temperatura colore Qui è possibile impostare un colore più freddo o più caldo, a proprio piacimento, secondo l'immagine TV.

Nitidezza Qui si può ottimizzare la nitidezza dei contorni.

Spostare l'immagine vert. Con diversi formati d'immagini, le visualizzazioni delle indicazioni o dei grafici in basso o in alto non risultano visibili o lo sono, o solo in modo parziale. Con i pulsanti di controllo del menu In alto / In basso è possibile far scorrere le immagini verso l'alto o verso il basso per rendere nuovamente visibili le visualizzazioni in caso di necessità.

Voce di menu disponibile solo per i formati d'immagine Panorama o Zoom.

Attenuazione automatica Sono disponibili due funzioni di attenuazione automatica che consentono di adattare l'immagine televisiva alla luminosità del locale, ottenere un contrasto migliore e ridurre la potenza assorbita dal proprio apparecchio TV.

In funzione del video (VBD+)²:

La retroilluminazione viene ridotta in funzione dei contenuti video correnti amplificando il segnale video per per ottenere un migliore contrasto delle immagini televisive (**V**ideo compensated **B**acklight **D**imming – VBD).

In funzione degli ambienti (OPC)²:

In contrasto delle immagini televisive viene ridotto in modo automatico se la luminosità degli ambienti diminuisce (**O**ptical **P**ower **C**ontrol – OPC).

A causa della riduzione dell'intensità luminosa dovuta a motivi tecnici nella modalità 3D, questa funzione risulta disattivata durante la visualizzazione dei contenuti tridimensionali.

Equalizzazione film (DMM) DMM riduce lo sfarfallamento in caso di movimento rapido di parti dell'immagine o di testo che passa in sovrapposizione. Questo vale in particolare anche per film.

Riduzione del rumore digitale (DNC) La funzione DNC (Digital Noise Control) elimina o riduce i fruscii nell'immagine (provocati ad es. da cattiva ricezione).

Tonalità cromatica della pelle Impostare la tonalità cromatica della pelle in modo da ottenere i colori del viso più naturali possibile.

Correzione della luminosità gamma Se compaiono immagini sovra- o sottoilluminate, si possono correggere qui.

OLED Calibrazione² Consente di applicare la calibrazione OLED, al fine di garantire una qualità elevata e costante dell'immagine.

Filtro Deblocking Durante la riproduzione delle immagini per ridurre al minimo i disturbi visibili che si formano con i moderni processi di compressione delle immagini e delle sequenze di immagini (formazione di cubetti), è possibile attivare il cosiddetto filtro Deblocking che contrasta queste interferenze.

PC IN Display Per alcuni formati immagini da PC è possibile correggere la posizione orizzontale e verticale, ma anche la posizione di fase delle immagini.

Ulteriori informazioni sono riportate al capitolo **Impostazioni sistema**, sezione **Immagine – Regolazione del formato immagine**.

Voce di menu disponibile solo se attraverso l'adattatore VGA al collegamento AV è presente un segnale PC valido.

¹ Disponibilità differente in base al tipo di dispositivo (si veda il capitolo **Dati tecnici - Caratteristiche di dotazione** per il Suo apparecchio TV).

² Solo con dispositivi dotati di tecnologia OLED.

Funzione 3D¹

Con la funzionalità 3D del proprio apparecchio TV è possibile rappresentare il materiale 3D trasmesso da un'emittente o da una fonte collegata esternamente.

Per poter utilizzare completamente la funzione 3D, occorre un occhiale Loewe 3D (vedere capitolo **Accessori**). Si prega di osservare le istruzioni per l'uso fornite con gli occhiali 3D.

Modalità 3D¹

Per i contenuti 3D riprodotti con un dispositivo di riproduzione con connessione HDMI il formato 3D viene riconosciuto correttamente nella maggior parte dei casi con le impostazioni di fabbrica **Modalità 3D → Automatico**.

Nel caso di contenuti 3D trasmessi dalle emittenti, potrebbe essere necessaria un'impostazione manuale della modalità 3D.

i A causa della riduzione dell'intensità a luminosità, dovuta a ragioni tecniche, in modalità 3D, le funzioni **Dimmer automatico ambienti** e **Dimmer automatico video (VBD+)** risultano disattivate durante la visualizzazione dei contenuti 3D.

i Se il TV viene gestito con il telecomando durante la riproduzione 3D, si possono verificare degli effetti sfarfallio negli occhiali 3D.

Accesso alle modalità 3D¹

HOME

HOME: Accedere alla schermata **Home**.



◀ ▶ ▲ ▼ Evidenziare **Impostazioni sistema**.

OK Accedere alle impostazioni di sistema.

▼ ▲ Evidenziare **Immagine**.

▶ Passare alla colonna successiva.

▼ ▲ Evidenziare **altri...**

▶ Passare alla colonna successiva.

◀ ▶ Evidenziare **3D**.

▶ Passare alla colonna successiva.

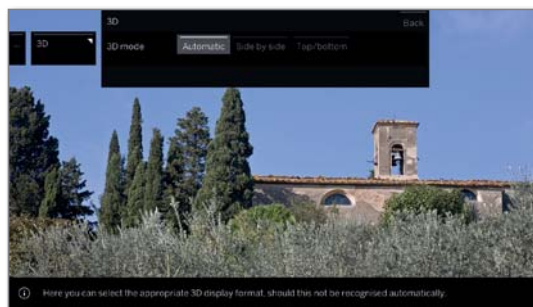

◀ ▶ Selezionare Modalità 3D.

Spiegazioni sulle impostazioni Modalità 3D¹:

Automatic Con questa impostazione (impostazione di fabbrica), il TV si imposta sulla modalità 3D corretta in modo automatico, se possibile e se supportato dall'emittente. Modificare l'impostazione soltanto se i contenuti 3D non vengono visualizzati correttamente.

Side by side Per visualizzare i contenuti 3D nel formato **side by side**. Con questa impostazione vengono trasmesse due immagini **affiancate** praticamente identiche per la riproduzione 3D e composte in modo corretto dal TV.

i La modalità 3D viene reimpostata su **Automatico** alla successiva riattivazione del TV.

top/bottom Per la visualizzazione dei contenuti 3D nel formato **top/bottom**. Con questa opzione vengono trasmesse **una sopra all'altra** due immagini praticamente identiche per la riproduzione 3D che vengono poi correttamente composte dal TV.

i La modalità 3D viene reimpostata su **Automatico** alla successiva riattivazione del TV.

Formato immagine / Modalità 3D¹

Nel caso in cui l'apparecchio TV riconosca dei contenuti 3D, non è più possibile modificare il formato dell'immagine. In modalità 3D il formato dell'immagine è sempre 16:9 PC.

Avvertenza / simbolo¹

Se i contenuti 3D vengono riconosciuti dal TV, viene visualizzato un messaggio specifico. Il testo dell'indicazione viene nascosto al termine della visualizzazione.



Nella visualizzazione dello stato i contenuti 3D vengono segnalati da un'icona.



¹ Disponibilità differente in base al tipo di dispositivo (si veda il capitolo **Dati tecnici - Caratteristiche di dotazione** per il Suo apparecchio TV).

Regolazione immagine:

Selezionando una delle varianti di regolazione dell'immagine preimpostate, le impostazioni dell'immagine vengono impostate ai valori predefiniti per i gruppi di ingresso segnale attivi al momento.

Alcune impostazioni di contrasto, intensità del colore, temperatura del colore, luminosità, nitidezza e soppressione del rumore di fondo digitale vengono salvate nella modalità **Personal**. In questo caso per ogni gruppo di segnali in ingresso è presente un valore personalizzato.

Un elenco dei vari gruppi di segnali in entrata è riportato al capitolo **Dati tecnici**, sezione **Gruppi di ingressi di segnale**.

Accesso alla regolazione immagini

HOME

HOME: Accedere alla schermata **Home**.



◀ ▶ ▲ ▼ Evidenziare **Impostazioni sistema**.

OK Accedere alle impostazioni di sistema.

▼ ▲ Evidenziare **Immagine**.

▶ Passare alla colonna successiva.

◀ ▶ Evidenziare **Regolazione immagine**.

▶ Passare alla colonna successiva.

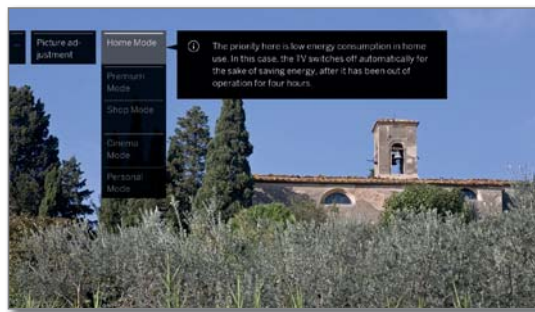

▼ ▲ Selezionare Moda.

OK Acquisire la modalità selezionata.

i In caso di selezione di una delle tre varianti di regolazione dell'immagine preimpostate è necessario indicare anche se la modalità deve essere impostata solamente per l'origine del segnale attuale, ad es. **Solo per HD Digital** o **Per tutta la TV**.

Spiegazione delle varianti di regolazione dell'immagine:

Modo domestico In questa sezione, per le impostazioni delle immagini viene messo in primo piano un consumo energetico di un impiego domestico. In questo caso il TV si disattiva in modo automatico per garantire un risparmio energetico dopo 4 ore in cui non viene più utilizzato.

Modalità Premium Le impostazioni immagini nella modalità Premium risultano ottimizzate impostandosi su una gamma più luminosa in corrispondenza di un consumo energetico più elevato.

Modalità cinema La modalità cinema è ottimizzata per la riproduzione di film e immagini.

Modalità Negozio Le impostazioni delle immagini nella modalità Shop si basano sul funzionamento negli ambienti espositivi.

Modalità Personale In questa sezione è possibile accedere nuovamente all'ultima impostazione immagini effettuata.

Spiegazione delle varianti di regolazione dell'immagine (continuazione):

A seconda del tipo di apparecchio⁴ sono supportati diversi standard HDR (Dolby Vision, HDR10, HLG). In base al materiale raffigurato sono disponibili altre varianti di regolazione dell'immagine.

Dolby Vision-Content:

DOLBY VISION Bright Impostazioni di definizione delle immagini DOLBY per ambienti illuminati a giorno.

DOLBY VISION Dark Impostazioni di definizione delle immagini DOLBY per ambienti poco illuminati (home cinema).

Premium HDR Impostazioni di definizione delle immagini DOLBY che utilizzano algoritmi aggiuntivi Loewe per la compensazione del movimento oppure per l'adattamento automatico all'illuminazione dell'ambiente.

HDR10-Content:

HDR10 Bright Le impostazioni dell'immagine sono ottimizzate per la riproduzione in un ambiente luminoso.

HDR10 Dark Le impostazioni dell'immagine sono ottimizzate per la riproduzione in un ambiente poco illuminato (home theatre).
Le impostazioni dell'immagine nella modalità Premium sono ottimizzate per un ambiente luminoso in caso di un maggiore consumo di corrente.

HDR10-Premium Impostazioni di definizione delle immagini che utilizzano algoritmi aggiuntivi per la compensazione del movimento oppure per l'adattamento automatico all'illuminazione dell'ambiente.

HLG-Content:

HLG Bright Le impostazioni dell'immagine sono ottimizzate per la riproduzione in un ambiente luminoso.

HLG Dark Le impostazioni dell'immagine sono ottimizzate per la riproduzione in un ambiente poco illuminato (home theatre).
Le impostazioni dell'immagine nella modalità Premium sono ottimizzate per un ambiente luminoso in caso di un maggiore consumo di corrente.

HLG-Premium Impostazioni di definizione delle immagini che utilizzano algoritmi aggiuntivi per la compensazione del movimento oppure per l'adattamento automatico all'illuminazione dell'ambiente.

⁴ Compatibilità HDR differente in base al tipo di dispositivo (si veda il capitolo **Dati tecnici - Caratteristiche della dotazione** per il Suo apparecchio TV).

Regolazione del formato immagine

i Le possibilità di impostazione dipendono dai contenuti delle immagini trasmesse.

i La voce del menù è disponibile esclusivamente se è stato selezionato il **Formato immagine automatico – dis**.

HOME

HOME: Accedere alla schermata **Home**.



◀ ▶ ▲ ▼ Evidenziare **Impostazioni sistema**.

OK Accedere alle impostazioni di sistema.

▼ ▲ Evidenziare **Immagine**.

▶ Passare alla colonna successiva.

▼ ▲ Evidenziare **Formato immagine**.

▶ Passare alla colonna successiva.

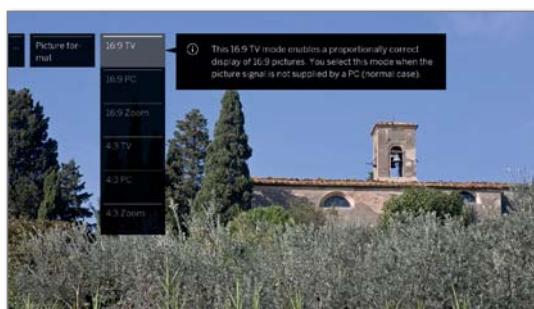

▼ ▲ Selezionare il formato.

OK Acquisire il formato selezionato.

Spiegazioni dei formati immagine per segnali HD:

- 4:3 TV Le proporzioni per una corretta visualizzazione delle trasmissioni è pari a 4:3 o 16:9. Selezionare questa modalità se il segnale non viene emesso da un PC (caso standard). Viene tagliata una piccola porzione delle immagini. Ciò può essere necessario per disattivare eventuali disturbi al margine dell'immagine provenienti dal segnale trasmesso.
- 16:9 TV
- 4:3 PC Le proporzioni per una corretta visualizzazione delle trasmissioni è pari a 4:3 o 16:9 senza perdita di informazioni. Selezionare questa modalità se il segnale viene emesso da un PC.
- 16:9 PC
- 4:3 Zoom Rappresentazione corretta e proporzionata. Massimo ingrandimento dell'immagine. Le visualizzazioni delle indicazioni possono andare eventualmente perse.
- 16:9 Zoom

Spiegazioni dei formati immagine per segnali SD:

- 16:9 Rappresentazione proporzionata delle trasmissioni 16:9.
- 4:3 Rappresentazione proporzionata delle trasmissioni 4:3.
- Panorama 1 Rappresentazione corretta e proporzionata delle trasmissioni 4:3 sullo schermo 16:9. Il logo dell'emittente e i sottotitoli rimangono visibili.
- Panorama 2 Rappresentazione a formato intero (versione alla consegna) delle trasmissioni 4:3 sullo schermo 16:9. Il logo dell'emittente e i sottotitoli rimangono visibili.
- Zoom Rappresentazione corretta e proporzionata. Massimo ingrandimento dell'immagine. Le visualizzazioni delle indicazioni possono andare eventualmente perse.
- PALplus Trasmissione delle immagini 16:9 compatibili 4:3 fornita dall'emittente che viene riconosciuta in modo automatico.

Audio

Accesso alle impostazioni audio

Le voci del menu che è possibile selezionare dipendono dall'emittente impostata e dai componenti audio collegati.

HOME

HOME: Accedere alla schermata Home.



◀ ▶ ▲ ▼ Evidenziare **Impostazioni sistema**.

OK Accedere alle impostazioni di sistema.

▼ ▲ Evidenziare **Audio**.

▶ Passare alla colonna successiva.



▲ ▼ Selezionare la funzione audio desiderata.

▶ Passare alla colonna successiva.

Spiegazioni relative alle impostazioni audio:

Modalità ascolto¹ A seconda del segnale audio emesso dalla trasmissione o dal DVD, qui è possibile impostare gli altoparlanti che si desidera utilizzare.

Il subwoofer, se collegato, è sempre attivo (eccezione: la modalità di ascolto è impostata su **1**).

Se vengono forniti più canali audio rispetto a quanto consentito dagli altoparlanti collegati, gli altoparlanti mancanti possono essere integrati virtualmente (questo caso è simboleggiato da parentesi).

In posizione „ottimale“ viene sempre riprodotto l'audio qualitativamente migliore con il numero di altoparlanti ideale per il segnale audio emesso in quel momento.

ottimale Il segnale audio riprodotto al momento viene emesso con il numero di altoparlanti ideale.

- 1 **1** Riproduzione audio Center o mono (L/R).
- 2 **2** Riproduzione audio frontale (L/R stereo).
- 3 **3** Riproduzione audio frontale e Center.
- 4 **4** Riproduzione audio frontale e surround.
- 5 **5** Riproduzione audio frontale, surround e Center.

Amplificatore HiFi/AV Riproduzione con un amplificatore HiFi esterno. Questa selezione è possibile solo se nella procedura guidata dei componenti audio è stato selezionato un amplificatore.

Spiegazioni delle impostazioni audio (continua):

Modalità Dolby PLII¹ Qui è possibile selezionare/adequare i caratteri audio (Film, Musica, Matrice) per trasmissioni codificate Dolby Pro Logic II.

La modalità **Film** è „incentrata sui film“, ovvero l'audio centrale è più dominante, come di consueto per un film.

In modalità **Musica** si possono impostare 3 parametri: **Ampiezza:** l'audio centrale viene mixato a sinistra/destra.

Modifica di dimensione: Retro e centro vengono mixati a sinistra/destra.

Panorama: la distanza tra gli altoparlanti viene aumentata artificialmente..

In modalità **Matrix** gli altoparlanti frontali vengono „riflettuti“ su quelli posteriori. Davanti a sinistra si mixa con dietro sinistra, davanti a destra con dietro destra e l'audio centrale viene ripartito su tutti i canali.

La voce di menu compare se un sistema multicanale (sistema di altoparlanti) è collegato e gli altoparlanti vengono simulati (ad es. segnale DVB con audio 2.0, modalità di ascolto su 5).

Audio tramite Riproduzione mediante gli altoparlanti della TV o un amplificatore HiFi esterno.

La voce di menu **Audio tramite** viene visualizzata solo se nell'assistente per componenti audio è stato selezionato un altro sistema (cfr. capitolo **Impostazioni di sistema**, paragrafo **Collegamenti – Componenti audio**).

Regolazione audio Qui è possibile adattare a ciascuna trasmissione le caratteristiche audio predefinite. Ad esempio è possibile selezionare lingua, classico, pop, audio personalizzato per musica e film. Con l'audio personalizzato per musica e film è possibile effettuare l'impostazione dei bassi e degli acuti.

Loudness Regolazione corretta dei toni alti e bassi a volume ridotto.

Surround modus² Qui è possibile selezionare tra diverse simulazioni di suoni ambientali (vedere alla pagina successiva).

Sincronizzazione audio-immagine Se l'audio non è perfettamente sincronizzato con l'immagine, questa condizione si può correggere. Spostando il contrassegno sulla barra verso il basso si ritarda l'audio rispetto all'immagine. Spostando il contrassegno verso l'alto lo si accelera rispetto all'immagine. L'adequamento temporale dell'audio viene eseguito a passaggi di 10 millisecondi (ms) per volta. Il comando di menu Sincronizzazione audio-immagine appare solo nelle emittenti DVB.

Regolazione volume Per ogni stazione può essere impostato un volume diverso. Il volume può essere regolato se risulta troppo basso o troppo alto rispetto alle altre stazioni.

altri... Effettuare l'accesso con **OK**.

¹ Solo con dispositivi dotati di tecnologia DAL.

² Solo per modelli di apparecchio Loewe bild 9 e Loewe bild 7.

Spiegazioni delle impostazioni audio (continua):

altri...

Audio altoparlante / Audio cuffie	Nel caso delle emittenti analogiche: Possibilità di selezione mono/stereo e/o audio 1 o audio 2, separatamente per altoparlanti e cuffie, con trasmissioni a doppio audio. i La voce del menù compare esclusivamente sui canali analogici.
Contr. autom. vol.	Quando si ricevono emittenti dotate di standard diversi, passando da un'emittente all'altra o durante i blocchi pubblicitari, si possono verificare diversi livelli del volume. Impostare la gestione automatica del volume su ins. per ridurre queste differenze del volume. Per la musica e le trasmissioni in diretta è possibile ottenere un audio migliore con la gestione automatica dell'audio impostata su dis.
Volume massimo	È possibile limitare l'impostazione del volume degli altoparlanti. In questo modo si può evitare che sia possibile impostare un volume troppo elevato.
Vol. max. all'accensione	Preimpostare il volume che risulta impostato dopo l'attivazione del TV con l'interruttore di rete o dopo un'interruzione di corrente. Attivando il TV dalla modalità stand-by rimane impostato l'ultimo volume utilizzato se quest'ultimo non supera il volume previsto per l'accensione. In caso contrario, il volume viene limitato in questo modo.
Bilanciamento	Impostare il bilanciamento stereo in modo che l'impressione del volume da destra e sinistra sia uguale.
Sincronizzazione SPDIF dinamica	La sincronizzazione audio con dispositivi esterni viene stabilita con aggiustamento dinamico della frequenza SPDIF. Alcuni AVR (ricevitori audio/video) non consentono di regolare la frequenza di +/-1000 ppm e presentano interruzioni audio o nessun audio. Solo in questo caso selezionare off .

Surround modus¹

Alla voce di menu **Surround modus** ci sono due modalità Virtualizer speciali che offrono la possibilità di simulare attraverso l'altoparlante TV integrato il suono ambientale virtuale.

Selezionare la modalità Surround

i La selezione è disponibile dai Componenti audio – Altoparlante TV. Tutti gli altri componenti audio non supportano questa modalità.
Si può impostare in **Impostazioni di sistema** da **Collegamenti → Componenti audio**.

i La selezione della modalità Surround è disponibile se si utilizza la modalità di ascolto **(4)** ◀ oppure **(5)** ◀.

Si può impostare in **Impostazioni sistema** da **Audio → Modalità Surround**, oppure nel programma TV in corso dall'elenco di funzioni (si veda capitolo **TV**, sezione **Elenco funzioni**).

HOME

HOME: accedere alla schermata **Home**.



◀ ▶ ▲ ▼ Selezionare **Impostazioni sistema**.

OK Accedere alle impostazioni di sistema.

▼ ▲ Selezionare **Audio**.

▶ Passare alla colonna successiva.

◀ ▶ Selezionare **Modalità Surround**.

OK aprire.

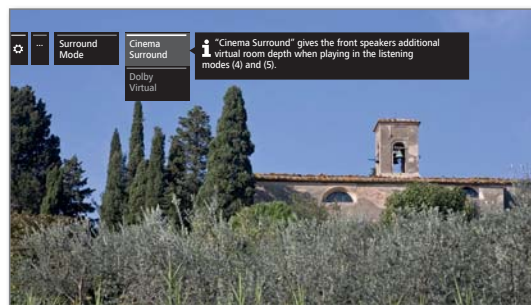

▲ ▼ Selezionare la modalità desiderata.

Spiegazione delle possibilità di impostazione:

Cinema Surround Con la modalità Cinema Surround, si utilizza una tecnologia perfezionata di virtualizzatore Loewe. Essa migliora la comprensibilità del linguaggio ampliando al contempo il suono 3D.
i Impostazione standard di fabbrica.

Dolby Virtual Dolby Virtual simula l'impressione audio di un impianto stereofonico 5.1 attraverso l'altoparlante integrato nella TV.

¹ Solo per modelli di apparecchio Loewe bild 9 e Loewe bild 7.

Emittenti

Alla voce emittente sono disponibili tutte le impostazioni relative alla ricerca emittenti per TV e radio DVB, ma anche le funzioni per la creazione e la modifica dei diversi elenchi emittenti.

- i** La gestione delle emittenti non è possibile fino a quando risulta attiva la registrazione con timer.
- i** Se almeno un'emittente risulta bloccata, è necessario inserire il codice segreto prima di eseguire la ricerca automatica.
- i** La procedura per le emittenti radio o per la radio degli elenchi emittenti è la stessa delle emittenti TV o degli elenchi emittenti TV. Per questo motivo la procedura viene descritta solo per le emittenti TV.

Accesso al menu emittenti

HOME

HOME: Accedere alla schermata **Home**.



◀ ▶ ▲ ▼ Evidenziare **Impostazioni sistema**.

OK Accedere alle impostazioni di sistema.

▼ ▲ Evidenziare **Emittenti**.

▶ Passare alla colonna successiva.



▲ ▼ Selezionare la funzione desiderata.

▶ Passare alla colonna successiva.

Spiegazioni delle possibilità di impostazione nel menu Emittente:

Ricerca autom. TV+Radio
In questa sezione si avvia una procedura guidata che ricerca e memorizza tutte le emittenti TV e radio DVB in modo automatico (vedere capitolo **Impostazioni sistema**, sezione **Emittenti – Ricerca automatica TV+Radio**).

Ricerca manuale (comp. stato antenna)
In questa sezione è possibile effettuare tutte le impostazioni relative ad un'emittente TV (vedere capitolo **Impostazioni sistema**, sezione **Emittenti – Ricerca manuale TV / Radio**).

Lista emittenti TV
In questa sezione è possibile spostare le emittenti TV / radio DVB in tutti gli elenchi ed eliminare le emittenti.

Lista emittenti Radio
È possibile raggruppare le emittenti utilizzate in modo frequente in uno o più elenchi personali (vedere capitolo **Impostazioni sistema**, sezione **Emittenti – Elenchi emittenti TV / Radio**).

Aggiornamento automatico
Se l'elenco delle emittenti non è più aggiornato, esso viene aggiornato automaticamente selezionando il parametro **Consentire** (vedere capitolo **Impostazioni sistema**, sezione **Emittenti – Aggiornamento automatico della lista emittenti**).

Trasferire tutte le liste di emittenti
Qui è possibile esportare o importare tutte le liste di emittenti di questo apparecchio TV (vedere capitolo **Impostazioni sistema**, sezione **Emittenti – Trasferire tutte le liste di emittenti**).

Ricerca automatica TV+Radio

Durante la ricerca automatica TV+Radio viene avviata una procedura guidata di ricerca che individua le nuove emittenti non ancora salvate in memoria.

■ Se si desidera eliminare tutte le emittenti disponibili ed effettuare una nuova ricerca in modo automatico, è necessario ripetere la procedura della prima attivazione.

HOME

HOME: Accedere alla schermata **Home**.



▼ ▲ Evidenziare **Impostazioni sistema**.
OK Accedere alle impostazioni di sistema.

▼ ▲ Evidenziare **Emittenti**.
 ▶ Passare alla colonna successiva.

▼ ▲ Evidenziare **Ricerca autom. TV+Radio**.
 ▶ Passare alla colonna successiva.

Il testo informativo in alto riporta le impostazioni di ricerca attuali:

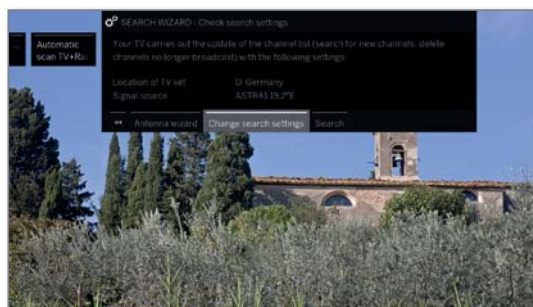

Se si desidera modificare tali impostazioni ricerca:



◀ ▶ Selezionare **Modificare le impostazioni di ricerca**.
OK La procedura guidata richiede le impostazioni di ricerca (vedere colonna a destra).

Se le impostazioni sono quelle desiderate:

◀ ▶ Selezionare **Avvia ricerca/aggiornamento**.
OK Avviare la ricerca.

BACK

BACK: interrompere la ricerca / l'aggiornamento in corso.

Spiegazioni di alcune impostazioni di ricerca:

Fonte del segnale Selezionare le connessioni analogica via cavo, terrestre (DVB-T/T2), via cavo (DVB-C), via satellite (DVB-S/S2) o IPTV in base alla fonte del segnale sulla quale desiderate cercare nuovi emittenti.

Dalla voce di menu **Assistente di antenna** è possibile aprire qui anche una configurazione delle antenne DVB-T DVB-S.

■ Richiamando la funzione di configurazione delle antenne DVB, si abbandona la finestra di dialogo **Modifica impostazioni di ricerca**. La finestra andrà richiamata al termine della configurazione.

Cavo analogico Selezionando la collocazione apparecchi si predefinisce standard TV / il sistema colori corrente. Standard TV/ colori Da modificare se si devono cercare emittenti con altri criteri.

Spiegazioni di alcune impostazioni di ricerca (continua):

DVB-T/C/S IPTV Se sono disponibili diverse reti di ricezione, è possibile selezionare da quale rete ricevere le emittenti.

Selezionare la rete emittenti

DVB-T/C/S IPTV Selezionando il luogo d'installazione, si effettuano le comuni impostazioni. Modificare questa impostazione solo se sono noti altri parametri.

Impostazioni

Emittenti criptate (DVB-T/C/S)

Si può specificare se ricercare emittenti criptate durante la procedura di ricerca / aggiornamento. Selezionare **sì**, quindi si passa alla ricerca anche delle emittenti criptate. Per ricevere le emittenti criptate è necessario un modulo CA adeguato ed una Smart Card supplementare. Rivolgersi al proprio rivenditore specializzato per conoscere il tipo di Smart Card necessario alla ricezione di una specifica emittente.

Processo di ricerca (DVB-T)

Se si desidera effettuare la ricerca indipendentemente dalla suddivisione dei canali, selezionare **Ricerca frequenza** per il processo di ricerca.

Processo di ricerca (DVB-C)

Se si seleziona **Ricerca frequenza** in questa sezione, si esegue la ricerca di tutte le emittenti che è possibile ricevere. Per la Ricerca rete vengono ricercate o tutte le reti o solo quelle emittenti per la rete specificata in ID rete che diffondano queste reti.

ID rete (DVB-C)

Se in questa sezione si seleziona **nessuno**, viene avviata la ricerca automatica dei segnali DVB di tutte le emittenti correnti (opzione consigliata per la maggior parte delle reti via cavo).

Se si specifica altrimenti un determinato ID rete (opzione necessaria nelle reti via cavo di alcuni paesi), si effettua la ricerca automatica solo dei segnali DVB della rete delle emittenti interessata. Le informazioni vengono fornite dal gestore del servizio via cavo.

Processo di ricerca (DVB-S)

Se si seleziona **Ricerca frequenza** in questa sezione, si esegue la ricerca di tutte le emittenti che è possibile ricevere. Con **Ricerca rete** vengono ricercate, tra tutte le reti che è possibile ricevere, quelle emittenti che diffondano queste reti.

Adotta Logical Channel Number (DVB-T/C/S)

In diversi paesi, le emittenti digitali (DVB-C) vengono trasmesse con un codice programma predefinito per ogni emittente, anche noto come Logical Channel Number (LCN).

Se in questa sezione si specifica **sì**, vengono acquisite le posizioni preimpostate per la memorizzazione delle emittenti e le emittenti della sorgente del segnale vengono ordinate in base a LCN. Non è più possibile scorrere le emittenti nella panoramica emittenti.

Ricerca/aggiornamento emittenti – Gestione di emittenti nuove e non più rilevate

Al termine della ricerca/dell'aggiornamento automatico viene visualizzato il numero dei nuovi emittenti TV e radio trovati.

▶▶ Accedere all'elenco delle emittenti TV appena rilevate con ▶▶.

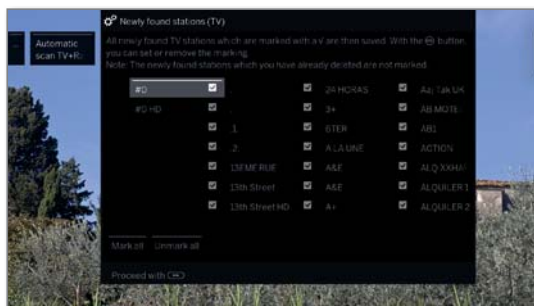

▲▼◀▶ Selezionare le emittenti.
 OK Evidenziare / non evidenziare le emittenti.

▶▶ Memorizzare le emittenti TV evidenziate.

Successivamente, se disponibile, viene visualizzato un elenco delle emittenti memorizzate, ma che provvisoriamente non trasmettono programmi o che non esistono più.

Davanti all'emittente è visualizzato il numero della posizione di memoria utilizzata. Selezionare le emittenti da cancellare definitivamente.

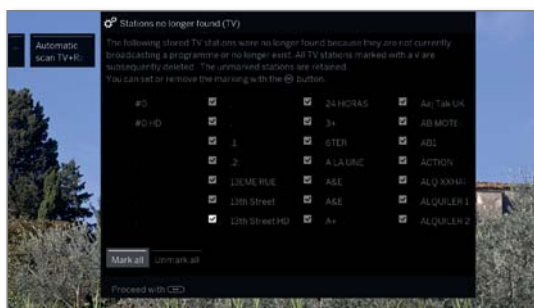

▲▼◀▶ Selezionare le emittenti.
 Evidenziare / non evidenziare le emittenti con OK.

▶▶ Avanti. I canali TV selezionati vengono eliminati.

Successivamente la trasmissione dei **nuovi canali trovati/dei canali non più trovati** avviene esattamente come per i canali radio.

BACK Termina ricerca guidata.

Ricerca manuale TV/Radio

Qui si possono effettuare tutte le impostazioni relative ad un programma. Tuttavia questo presuppone una buona conoscenza dei dettagli.

i La ricerca manuale delle emittenti radio è la stessa delle emittenti TV. Per questo motivo la ricerca manuale delle emittenti radio non viene eseguita a parte.

Accesso alla ricerca manuale

- HOME Accedere alla schermata **Home**.
- ▲▼ Evidenziare **Impostazioni sistema**.
 OK Accedere alle impostazioni di sistema.
- ▲▼ Evidenziare **Emittenti**.
 ▶ Passare alla colonna successiva.
- ▲▼ Evidenziare **Ricerca manuale TV**.
 OK Accedere alla ricerca manuale.



Con la voce del menu **Fonte del segnale** è possibile selezionare in quale area si desidera effettuare la ricerca delle emittenti.

A seconda della sorgente selezionata sono disponibili diverse possibilità di impostazione.

Nella pagina seguente sono descritte le impostazioni separate per il cavo analogico e per le sorgenti DVB-T/C/S.

Barre di stato per la ricerca manuale

Durante la ricerca manuale vengono visualizzate le barre di stato che rappresentano la qualità della ricezione delle singole emittenti. Per tutte le barre le tacche dovrebbero trovarsi il più possibile nell'area verde.

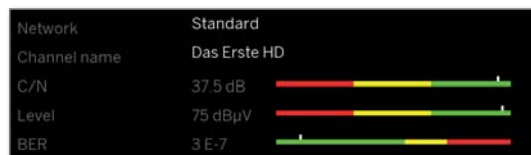

C/N: (Carrier/Noise) la barra indica la distanza segnale - rumore. Il valore mostrato in dB dovrebbe essere quanto più elevato possibile.

Level: la barra mostra il livello di ricezione dell'emittente. Il valore visualizzato in dBµV dovrebbe essere quanto più elevato possibile.

BER: (Bit-Error-Rate) la barra indica la percentuale d'errore in bit dell'emittente. Il valore dovrebbe essere quanto più basso possibile.

Ricerca manuale cavo analogico:

- i** Si accedere alla ricerca manuale.
- i** Come sorgente del segnale risulta selezionato il **cavo analogico**.

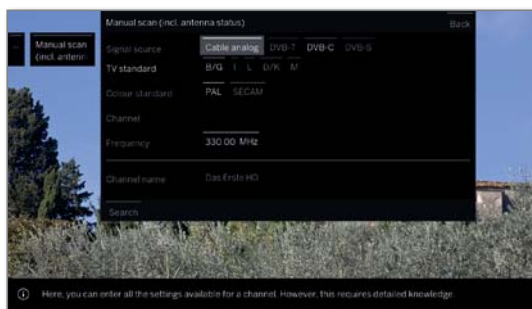

- ▲ ▼ ◀ ▶ Evidenziare e modificare le impostazioni.
OK In caso di necessità, confermare.
- ▲ ▼ ◀ ▶ Evidenziare il ciclo di ricerca.
OK Avviare il ciclo di ricerca.

Se è stata individuata un'emittente,

- ▲ ▼ ◀ ▶ evidenziare **Memoria/Sovrascrivere**.
OK Salvare le emittenti.

Spiegazioni delle impostazioni di ricerca per il cavo analogico:

Fonte del segnale	Selezione del campo in cui ricercare le emittenti.
Standard TV:	In caso di necessità, ottenere informazioni presso il rivenditore specializzato in merito alla normativa che è necessario applicare per emittenti o dispositivi AV specifici.
Norma colore	In caso di necessità, ottenere informazioni presso il rivenditore specializzato in merito alla normativa che è necessario applicare per emittenti o dispositivi AV specifici.
Canale:	Immissione diretta del canale.
Frequenza:	Immissione diretta della frequenza dell'emittente. Intervallo: 044.75 MHz - 859.25 MHz.
Nome	In questa area viene visualizzato il nome dell'emittente individuata. È possibile modificare il nome delle emittenti.

Ricerca manuale DVB-T/C/S:

- i** Si accedere alla ricerca manuale.



- ▲ ▼ ◀ ▶ Evidenziare e modificare le impostazioni.
OK In caso di necessità, confermare.
- ▲ ▼ ◀ ▶ Evidenziare il ciclo di ricerca.
OK Avviare il ciclo di ricerca.

Se è stato individuato un transponder DVB,



- ▲ ▼ ◀ ▶ Evidenziare le emittenti.
OK L'emittente viene contrassegnata con . Ripetere questa operazione per le diverse emittenti in caso di necessità.
- i** Le emittenti, che sono già presenti nella panoramica emittenti, vengono visualizzate con il codice stazione prima del nome.
- ▲ ▼ ◀ ▶ evidenziare **Memoria/Sovrascrivere**.
OK Le emittenti contrassegnate con vengono salvate in memoria.

Spiegazioni relative alle singole impostazioni di ricerca:

Fonte di segnale (DVB-T/C/S)	Selezione del campo in cui ricercare le emittenti.
Canale (DVB-T)	Immissione diretta del canale.
Satellite (DVB-S)	In questa sezione è possibile selezionare il satellite su cui ricercare le emittenti.
Banda (DVB-S)	In questa sezione è possibile selezionare la banda della frequenza in cui effettuare la ricerca. Intervallo di impostazione: orizzontale/inferiore 10694-11906 MHz orizzontale/superiore 11544-12756 MHz verticale/inferiore 10694-11906 MHz verticale/superiore 11544-12756 MHz
Frequenza (DVB-T/C/S)	DVB-T/C: inserimento diretto della frequenza emittenti. DVB-S: inserimento diretto della frequenza LNC
Velocità di trasmissione (DVB-S)	In questa sezione è possibile specificare la velocità di trasmissione simboli. Intervallo: 1000-45000

Elenchi emittenti TV/Radio

Nella voce del menu **Elenchi emittenti TV** o **Elenchi emittenti radio** è possibile creare e modificare diversi elenchi, come ad esempio **DVB-T**, **ASTRA LCN**, **DVB-C** ecc., (eliminare o spostare il blocco, ripristinare le emittenti eliminate), nonché i nuovi **Elenchi personali**.

Il funzionamento degli elenchi emittenti radio è lo stesso degli elenchi emittenti TV. Per questo motivo la modifica delle emittenti elenchi radio non viene effettuata a parte.

Modificare l'intera lista dei canali

Se almeno un'emittente risulta bloccato, è necessario inserire il codice segreto prima di modificare le emittenti.

HOME

HOME: Accedere alla schermata Home.



▼ ▲ Evidenziare **Impostazioni sistema**.
OK Accedere alle impostazioni di sistema.

▼ ▲ Evidenziare **Emittenti**.
 ▶ Passare alla colonna successiva.

▼ ▲ Selezionare **Lista emittenti TV**.
 ▶ Passare alla colonna successiva.

▼ ▲ Selezionare l'elenco delle emittenti desiderato.
 ▶ Accedere all'elenco.



Qui è possibile eliminare e spostare gli intervalli degli emittenti e ripristinare emittenti eliminate.

Le procedure per **Cancellare blocco**, **Spostare blocco**, **Ripristinare le emittenti** e **Cancellare lista** sono descritte di seguito.

Cancellare blocco



◀ ▶ ▲ ▼ Selezionare **Cancellare blocco**.
 ▼ Passare all'elenco.

◀ ▶ ▲ ▼ Evidenziare l'inizio del blocco.
OK Confermare l'inizio del blocco.

◀ ▶ ▲ ▼ Evidenziare la fine del blocco.
OK Evidenziare la fine del blocco (le emittenti selezionate sono visualizzate in blu).

◀ ▶ ▲ ▼ Selezionare **Esegui spostamento**.
OK Il blocco viene eliminato oppure

◀ ▶ ▲ ▼ selezionare **Annullare processo**.
OK Interrompere l'eliminazione.

Spostamento dei blocchi/modifica delle sequenze

Non è possibile modificare l'ordine delle emittenti con LCN. In questo caso la funzione **Spostare blocco** risulta disattivata.



◀ ▶ ▲ ▼ Selezionare **Spostare blocco**.
 ▼ Passare all'elenco.

◀ ▶ ▲ ▼ Evidenziare l'inizio del blocco.
OK Confermare l'inizio del blocco.

◀ ▶ ▲ ▼ Evidenziare la fine del blocco.
OK Evidenziare la fine del blocco (le emittenti selezionate sono visualizzate in blu).

◀ ▶ ▲ ▼ Selezionare la posizione di inserimento.
OK Confermare la posizione di inserimento.



◀ ▶ ▲ ▼ Selezionare **Esegui spostamento**.
OK Il blocco viene spostato oppure

◀ ▶ ▲ ▼ selezionare **Annullare processo**.
OK Annullare lo spostamento.

Ripristinare le emittenti



◀ ▶ ▲ ▼ Selezionare **Ripristinare le emittenti**.
 ▼ passare all'elenco.

◀ ▶ ▲ ▼ Evidenziare l'inizio del blocco.
OK Confermare l'inizio del blocco.

◀ ▶ ▲ ▼ Evidenziare la fine del blocco.
OK Evidenziare la fine del blocco (le emittenti selezionate sono visualizzate in blu).

◀ ▶ ▲ ▼ Selezionare **Ripristinare le emittenti**.
OK l'emittente viene inserita di nuovo nell'elenco emittenti, oppure

◀ ▶ ▲ ▼ Selezionare **Annullare processo** e premere **OK** per annullare il ripristino.

Cancellare lista



◀ ▶ ▲ ▼ Selezionare **Cancellare lista**.
OK Confermare cancellazione lista.

OK Confermare l'eliminazione.

Modifica/composizione degli elenchi personali

È possibile configurare tutti gli elenchi personali con un massimo di 99 emittenti. È possibile comporre gli elenchi personali in base alle proprie esigenze, come ad esempio gli elenchi settori. Gli altri utenti del TV possono creare i propri elenchi personali. Si possono creare fino ad un massimo di sei elenchi personali.

i La creazione e la modifica degli elenchi emittenti personalizzati non è possibile fino a quando risulta attiva la registrazione con timer.

Creazione/modifica di un nuovo elenco personale

HOME

HOME: Accedere alla schermata **Home**.



▼ ▲ Evidenziare **Impostazioni sistema**.
OK Accedere alle impostazioni di sistema.

▼ ▲ Evidenziare **Emittenti**.
 ▶ Passare alla colonna successiva.

▼ ▲ Evidenziare **Lista emittenti TV**.
 ▶ Passare alla colonna successiva.

▼ ▲ Evidenziare **Nuovo Elenco pers.**.
OK Il nuovo elenco personale x viene creato.

i x significa il codice dell'elenco personale. Il codice dipende dal numero di elenchi già creati.



▼ ▼ Evidenziare le emittenti nel rispettivo elenco da trasferire nell'elenco personale.

Con **OK** si trasferisce l'emittente nell'elenco personale. La nuova emittente viene inserita alla fine dell'elenco personale. Procedere allo stesso modo con le altre emittenti.

▶ Apri funzioni aggiuntive.

ASTRA LCN Esempi di elenchi di emittenti. Selezionare qui l'elenco di emittenti da cui di vorrebbe aggiungere l'emittente all'elenco personale. Nell'elenco personale è possibile salvare l'emittente di diverse fonti.

Ordine È possibile impostare l'ordine dell'elenco emittenti di origine in modo numerico o alfabetico.

BACK

BACK: salvare e chiudere l'elenco emittenti.

Inserimento di emittenti per l'elenco personale

i L'elenco personale a cui aggiungere le emittenti deve essere aperto.



▼ ▲ Selezionare **Aggiung./cancellare emittente** nell'elenco canali.

Se si inserisce un'emittente, la relativa descrizione è visualizzata nella colonna di sinistra.

Eliminazione delle emittenti dall'elenco personale

i L'elenco personale, da cui eliminare le emittenti, deve essere aperto.



▼ ▲ Selezionare **Aggiung./cancellare emittente** nell'elenco funzioni.

OK Eseguire l'operazione.

◀ Passare all'elenco personale.

▲ ▼ Evidenziare le emittenti da eliminare nell'elenco personale.
OK Eseguire l'operazione. Procedere allo stesso modo con le altre emittenti.

BACK

BACK: Salvare e chiudere l'elenco emittenti.

Spostamento delle emittenti nell'elenco personale/modifica della sequenza

i L'elenco personale in cui spostare le emittenti deve essere aperto.



▼ ▲ Selezionare **Spostare emittente** nell'elenco canali.
OK Eseguire l'operazione.

▲ ▼ Selezionare le emittenti da spostare nell'elenco personale.
OK Evidenziare le voci (l'emittente viene contrassegnata in rosso).

▲ ▼ Selezionare la posizione di inserimento (la posizione di inserimento viene contrassegnata da una linea rossa).
OK Eseguire lo spostamento. Procedere allo stesso modo con le altre emittenti.

BACK

BACK: Salvare e chiudere l'elenco emittenti.

Cambio di nome dell'elenco personale

i L'elenco personale da rinominare deve essere aperto.



▼ ▲ Selezionare **Rinominare Lista** dall'elenco funzioni.
OK Eseguire l'operazione.

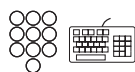

Digitare il nuovo nome.



◀ ▶ ▲ ▼ Selezionare **Acquisisci**.
OK Il nuovo nome dell'elenco personale viene acquisito.

Eliminazione dell'elenco personale

i L'elenco personale da eliminare deve essere aperto. L'eliminazione dell'elenco è definitiva.



▼ ▲ Selezionare **Cancellare lista** nell'elenco funzioni.
OK Eseguire l'operazione.

Aggiornamento automatico della lista emittenti

Alcuni gestori della programmazione offrono un aggiornamento automatico degli elenchi emittenti (Dynamic Channel Management). È possibile **Cosentire** o **Blocca** tale aggiornamento automatico degli elenchi emittenti.

Se l'aggiornamento automatico è abilitato, in caso di modifiche all'elenco, viene visualizzato un messaggio sullo schermo per informare della disponibilità di un aggiornamento.

Consentire/bloccare aggiornamento

HOME

HOME: Accedere alla schermata **Home**.



▼ ▲ Evidenziare **Impostazioni sistema**.
OK Accedere alle impostazioni di sistema.

▼ ▲ Evidenziare **Emittenti**.
 ▶ Passare alla colonna successiva.

▼ ▲ Evidenziare **Aggiornamento automatico della lista emittenti**.
 ▶ Passare alla colonna successiva.

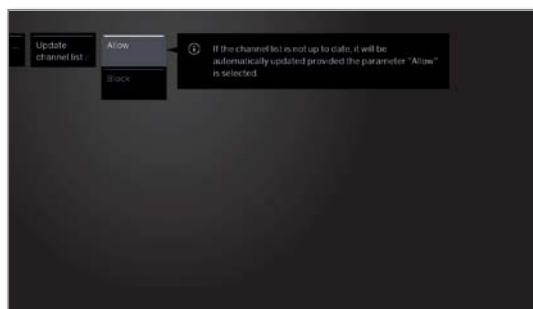

▼ ▲ Selezionare **Cosentire** o **Blocca**.
OK Acquisire.

Se l'elenco delle emittenti non è più aggiornato, viene aggiornato automaticamente selezionando il parametro **Cosentire**.

Aggiornamento della lista emittenti

Non appena l'operatore di rete modifica il proprio elenco canali, l'apparecchio TV visualizza una comunicazione.

i Per **Aggiornamento automatico della lista emittenti** selezionare **Abilitare**.

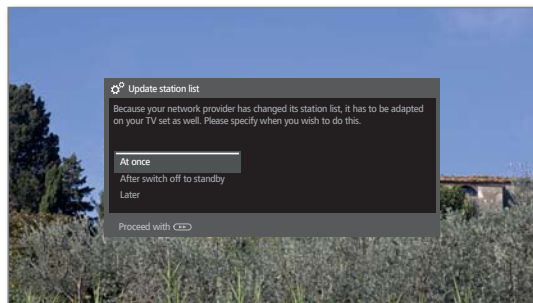

▲ ▼ Selezionare la procedura desiderata.

Subito L'aggiornamento dell'elenco canali viene eseguito immediatamente. Di norma questo accade in background senza interferire ulteriormente sul funzionamento del televisore. In casi eccezionali, tuttavia, è possibile che durante questo intervallo si renda necessario passare automaticamente ad un'altra emittente..

Dopo lo spegnimento in stand-by L'aggiornamento dell'elenco canali viene eseguito al successivo spegnimento dell'apparecchio TV in modalità standby.

più tardi L'aggiornamento dell'elenco canali viene rinviato ad un momento successivo. In occasione dell'accensione/spegnimento successivo ricompare il messaggio per l'aggiornamento.



OK Confermare la selezione.

Trasferire tutte le liste di emittenti

Qui è possibile esportare o importare tutti le liste di emittenti della propria TV su un supporto di memoria USB.

Selezionare Trasferire tutte le liste di emittenti

HOME

HOME: Accedere alla schermata **Home**.



▼ ▲ Evidenziare **Impostazioni sistema**.
OK Accedere alle impostazioni di sistema.

▼ ▲ Evidenziare **Emittenti**.
 ▶ Passare alla colonna successiva.

▼ ▲ Evidenziare **Trasferire tutte le liste di emittenti**.
OK Effettuare l'accesso.



◀ ▶ ▲ ▼ Selezionare la destinazione se sono presenti più supporti di memoria USB.

◀ ▶ ▲ ▼ Selezionare **Esportare** o **Importare**.
OK confermare la selezione.

i Se si importano elenchi di emittenti, tutti gli elenchi di emittenti esistenti vengono sovrascritti nell'apparecchio TV.

i Prima di rimuovere di nuovo la memoria USB, scollegarla in modo sicuro con **Disattiva** dall'apparecchio TV al fine di evitare la perdita di dati.

Controllo

Alla voce Controllo si trovano sia le impostazioni delle diverse modalità, come ad esempio PIP e DR+, ma anche le impostazioni che interessano il TV a livello di funzioni generali, come ad esempio lingua, ora e data, visualizzazioni, ecc.

Accesso alla Controllo

HOME

HOME: Accedere alla schermata Home.



◀ ▶ ▲ ▼ Evidenziare **Impostazioni sistema**.

OK Accedere alle impostazioni di sistema.

▼ ▲ Selezionare **Controllo**.

▶ Passare alla colonna successiva.

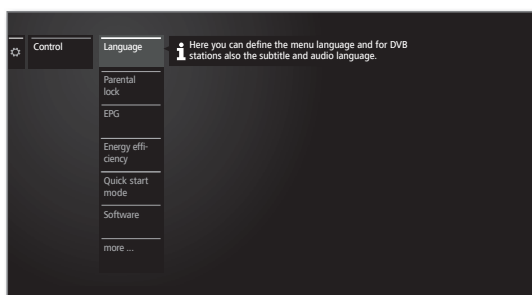

▼ ▲ Selezionare la voce del menu desiderata,

▶ Passare alla colonna successiva.

Spiegazioni delle possibilità di impostazione nel menu Controllo:

Lingua In questa sezione è possibile definire la lingua dei menu e per le emittenti DVB anche la lingua dei sottotitoli e dell'audio.

Ulteriori informazioni sono riportate al capitolo **Impostazioni sistema**, sezione **Controllo – Lingua**.

Sicurezza bambini Con la protezione bambini è possibile bloccare l'accesso a tutte le emittenti da subito oppure quotidianamente per un periodo specifico. Le emittenti si possono bloccare anche singolarmente. Allo stesso modo è possibile impostare un blocco in base all'età nei confronti delle trasmissioni che dispongono di un adeguato sistema di riconoscimento dell'età.

Ulteriori informazioni sono riportate al capitolo **Impostazioni sistema**, sezione **Controllo – Sicurezza bambini**.

EPG In questa sezione è possibile effettuare tutte le impostazioni EPG.

Ulteriori informazioni sono riportate al capitolo **Impostazioni sistema**, sezione **Controllo – EPG**.

Efficienza energetica In questa sezione è possibile definire come gestire il televisore in dotazione in modo efficiente dal punto di vista energetico.

Ulteriori informazioni sono riportate al capitolo **Impostazioni sistema**, sezione **Controllo – Efficienza energetica**.

Modalità di avvio rapido Qui è possibile attivare la modalità di avvio rapido. Dopodiché l'apparecchio TV si accende subito e senza tempo di attesa.

Ulteriori informazioni sono riportate al capitolo **Impostazioni sistema**, sezione **Controllo – Modalità di avvio rapido**.

Aggiornamento software In questa sezione è possibile caricare il nuovo software da un supporto di memoria USB o tramite internet, a condizione che sia disponibile una connessione.

Ulteriori informazioni sono riportate al capitolo **Impostazioni sistema**, sezione **Controllo – Aggiornamento software**.

altri ... Dopo aver confermato con il **tasto OK**, dalla voce del menu corrente vengono visualizzate altre due voci secondarie non utilizzate in modo frequente.

Menu di navigazione In questa sezione è possibile definire le specifiche per la durata, la posizione e la presenza delle indicazioni speciali su schermo.

Ulteriori informazioni sono riportate al capitolo **Impostazioni sistema**, sezione **Controllo – Menu di navigazione**.

Ora e data L'ora e la data generalmente vengono acquisite automaticamente dall'apparecchio TV. Se in via eccezionale questi dati non sono disponibili o risultano errati, inserire l'orario (da 00:00 a 23:59) e la data (giorno/mese/anno) con il telecomando.

Ulteriori informazioni sono riportate al capitolo **Impostazioni sistema**, sezione **Controllo – Ora e data**.

Impostazioni DVB In questa sezione è possibile effettuare le preimpostazioni che riguardano solo le emittenti DVB (sottotitoli e modalità audio, set di caratteri DVB).

Ulteriori informazioni sono riportate al capitolo **Impostazioni sistema**, sezione **Controllo – Impostazioni DVB**.

PIP In questo menu si possono eseguire le impostazioni per la modalità di visualizzazione immagine nell'immagine.

Ulteriori informazioni sono riportate al capitolo **Impostazioni sistema**, sezione **Controllo – Picture in Picture (PIP)**.

DR+ In questa sezione è possibile effettuare tutte le impostazioni relative al registratore digitale.

Ulteriori informazioni sono riportate al capitolo **Impostazioni sistema**, sezione **Controllo – DR+**.

Televideo standard In questa sezione è possibile effettuare tutte le impostazioni di Televideo standard.

Ulteriori informazioni sono riportate al capitolo **Impostazioni sistema**, sezione **Controllo – Televideo standard**.

HbbTV In questa sezione è possibile effettuare tutte le impostazioni relative alla modalità HbbTV.

Ulteriori informazioni sono riportate al capitolo **Impostazioni sistema**, sezione **Controllo – HbbTV**.

Hard disk In questa sezione sono disponibili gli strumenti per formattare o controllare i dischi fissi.

Ulteriori informazioni sono riportate al capitolo **Impostazioni sistema**, sezione **Controllo – Hard disk**.

Esporta file log Qui esporta il file log presente nel sistema. Esso può essere messo a disposizione del servizio di assistenza per l'eliminazione del problema.

Funzione pulsante Qui è possibile assegnare al **tasto Stella** un'altra funzione. Premendo il pulsante la funzione selezionata viene richiamata direttamente.

Ulteriori informazioni sono riportate al capitolo **Impostazioni sistema**, sezione **Controllo – Funzione pulsante STELLA**.

Lingua

Nel menu per l'impostazione della lingua si imposta la lingua per tutti i menu dell'apparecchio TV. Per le trasmissioni DVB è possibile impostare la lingua per i sottotitoli DVB e per i film.

Richiamo di lingua

HOME

HOME: Accedere alla schermata **Home**.



◀ ▶ ▲ ▼ Evidenziare **Impostazioni sistema**.

OK Accedere alle impostazioni di sistema.

▼ ▲ Evidenziare **Controllo**.

▶ Passare alla colonna successiva.

▼ ▲ Evidenziare **Lingua**.

▶ Passare alla colonna successiva.

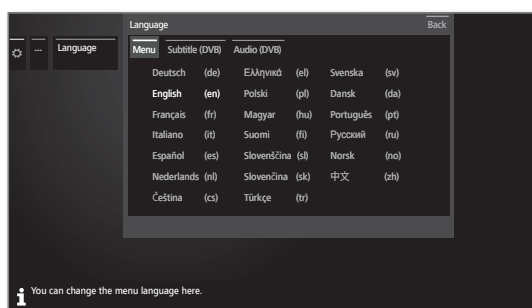

◀ ▶ ▲ ▼ Selezionare l'impostazione desiderata ed applicare le modifiche.

OK Acquisire le impostazioni.

Spiegazione delle possibili impostazioni nel menu Lingua:

Menu Da qui è possibile cambiare la lingua di menu.

Sottotitoli (DVB) Nel caso l'emittente DVB mettesse a disposizione dei sottotitoli, questi potranno essere impostati nella lingua desiderata. Se questa opzione è contemplata nell'offerta di lingue dell'emittente, essi verranno visualizzati automaticamente.

Da questo punto menu si può anche stabilire una lingua alternativa, nel caso la lingua desiderata non fosse offerta dall'emittente.

Audio (DVB) Impostare prima di tutto la lingua desiderata. Se questa opzione è contemplata nell'offerta di lingue dell'emittente, la trasmissione sarà riprodotta automaticamente in quella lingua.

Da questo punto menu si può anche stabilire una lingua alternativa, nel caso la lingua desiderata non fosse offerta dall'emittente.

EPG

Accesso alle impostazioni EPG

HOME

HOME: Accedere alla schermata **Home**.



◀ ▶ ▲ ▼ Evidenziare **Impostazioni sistema**.

OK Accedere alle impostazioni di sistema.

▼ ▲ Evidenziare **Controllo**.

▶ Passare alla colonna successiva.

▼ ▲ Evidenziare **EPG**.

▶ Passare alla colonna successiva.

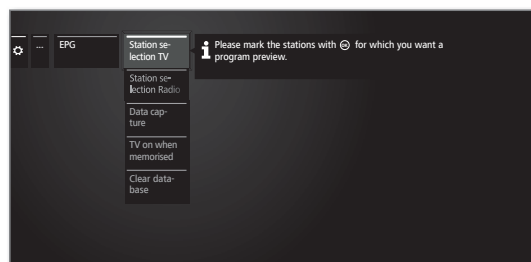

Spiegazioni delle possibilità di impostazione EPG:

Scelta programmi TV Nella Selezione emittenti è possibile **Scelta programmi** per cui visualizzare le informazioni nella guida TV. Le informazioni sulla programmazione vengono visualizzate solo per le emittenti con nella panoramica EPG. Con i comandi presenti nella barra inferiore è possibile selezionare tutte le emittenti o annullare tutte le selezioni delle emittenti oppure solo alcune di determinati elenchi (ad es. quelle personali). Ulteriori informazioni sulla selezione dell'emittente EPG sono riportate nel capitolo **TV**, sezione **Giornale elettronico dei programmi – Assistente EPG**.

Scelta programmi Radio A causa della grande quantità di emittenti che è possibile ricevere si consiglia di limitare la selezione delle emittenti. Tale accorgimento consente di ridurre notevolmente la durata della procedura di raccolta dei dati e aumentare la chiarezza a livello di EPG. Selezione delle emittenti in base alla gamma di ricezione:

Raccolta dati Qui si può attivare e disattivare la procedura di raccolta dati per la rivista elettronica sui programmi EPG.

Se la raccolta dati risulta attivata, il TV tenta di aggiornare l'archivio dati di notte (di solito tra le 2:00 e le 5:00) o in caso di necessità a distanza di due minuti dal passaggio alla modalità stand-by. A tale scopo l'apparecchio TV deve trovarsi in stand-by e non si dovrà spegnere con il connettore di rete. Durante la raccolta dati e in modalità stand-by la spia presente sul TV emette una luce blu. Allo stesso tempo, i dati vengono aggiornati, anche mentre si sta guardando l'emittente EPG.

TV accesa in caso di preimpostazione Impostando **si**, si attiva il TV spento all'inizio di una trasmissione dotata di promemoria passando in modo automatico dalla modalità stand-by. Al momento dell'accensione, sullo schermo appare un messaggio. Se non si conferma il messaggio entro 5 minuti con il **tasto OK**, il TV si disattiva in modo automatico per motivi di sicurezza.

Clear data base Questa voce di menu permette di eliminare il contenuto del database EPG. Un nuovo riempimento con dati può richiedere del tempo.

Sicurezza bambini

Per evitare un utilizzo indesiderato dell'apparecchio TV e per proteggere i propri bambini dalla visione di trasmissioni inadeguate, è possibile selezionare e impostare diverse funzioni di sicurezza.

Accesso al menu Sicurezza bambini

HOME

HOME: Accedere alla schermata **Home**.



◀ ▶ ▲ ▼ Evidenziare **Impostazioni sistema**.

OK Accedere alle impostazioni di sistema.

▼ ▲ Evidenziare **Controllo**.

▶ Passare alla colonna successiva.

▼ ▲ Evidenziare **Sicurezza bambini**.

▶ Passare alla colonna successiva.

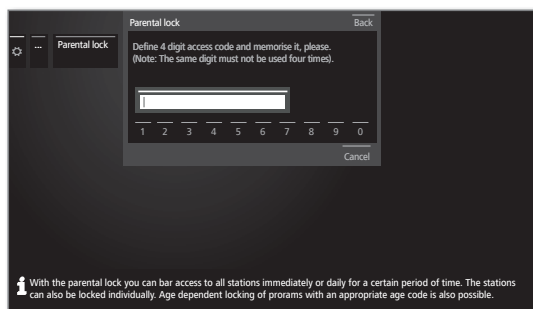

Al primo accesso è necessario definire il codice segreto a quattro cifre. Memorizzare bene il PIN segreto.

i Il numero segreto non deve essere composto da quattro cifre uguali.



◀ ▶ ▲ ▼ Evidenziare **Conferma**.

OK Eseguire l'operazione.

È necessario inserire ancora una volta il codice segreto e confermarlo.

Si apre il menu **Sicurezza bambini**.

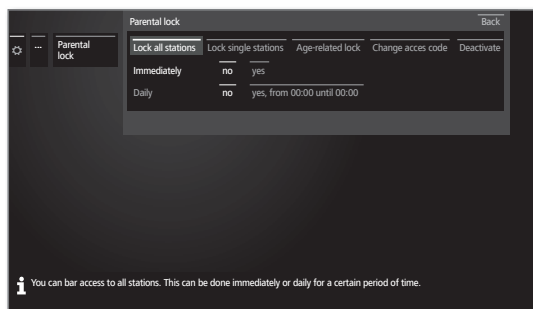

Ogni volta che in futuro si vorrà richiamare la funzione di sicurezza bambini sarà necessario digitare il PIN segreto di quattro cifre. Durante l'inserimento il codice viene visualizzato in modo criptato (****) per motivi di sicurezza.

Indicazioni sullo sblocco

Non appena si inserisce una volta il PIN di sblocco del TV, tutti i sistemi di protezione per minorenni correntemente impostati vengono temporaneamente esclusi. Questa condizione interessa oltre ai blocchi generici descritti in questa sezione anche il sistema di protezione per minorenni delle voci contenute nell'archivio DR. I blocchi si riattivano solo alla disattivazione del TV.

Spiegazioni sulle varianti di regolazione nel menu Sicurezza bambini:

Blocca tutte le emittenti L'apparecchio TV viene bloccato non appena si esce dal menu. È possibile visualizzare le trasmissioni di qualsiasi tipo solo dopo aver inserito il codice segreto.

È possibile attivare il blocco sia **immediatamente** che per un intervallo di tempo definito per **ogni giorno**.

Il blocco rimane attivo nel menu fino allo spegnimento.

Blocca emittenti singole È possibile bloccare / sbloccare tutte o alcune emittenti dell'elenco in modo mirato. Il blocco rimane attivo nel menu fino allo spegnimento.

Blocco in base all'età Alcune emittenti DVB trasmettono anche una classifica per età. Se l'età impostata con questa procedura risulta inferiore al limite di età trasmesso, la trasmissione può essere vista soltanto dopo aver digitato il PIN segreto.

Modificare del codice segreto Il PIN segreto si può cambiare in qualsiasi momento. Digitare un nuovo PIN segreto al posto di quello attuale.

Disattivare Tutti i sistemi di protezione per minorenni che sono stati impostati (emittenti bloccate, blocchi in base all'età, film bloccati nell'archivio DR) vengono sospesi. Il PIN segreto attuale viene cancellato. Attivando nuovamente la protezione bambini, tutte le protezioni bambini precedenti saranno riattivate automaticamente.

Ripristinare Tutte le protezioni bambini attualmente impostate saranno rimosse definitivamente. Il PIN segreto viene cancellato.

Protezione minori per trasmissioni CI Plus

Le trasmissioni con protezione minori provenienti da fornitori di programmi con codifica CI Plus richiedono in alcuni casi l'immissione del numero segreto (PIN) del modulo CA.

i Il PIN del sistema di protezione per minorenni del modulo CA può essere memorizzato nel TV.

È consigliato scegliere un numero segreto per l'apparecchio TV che corrisponda a quello del modulo CA, in quanto il numero segreto del modulo CA non può essere modificato. In questo modo, si deve annotare un solo numero.

Numero chiave

Il codice chiave annulla ogni codice segreto inserito a piacere. Ad esempio è possibile utilizzarlo se non si ricorda più il normale codice segreto.

Per motivi di sicurezza, è possibile che il numero che nasconde il codice segreto definito non sia riportato nella documentazione. Il numero può essere richiesto al proprio rivenditore specializzato.

Efficienza energetica

Stabilire con quale efficienza energetica si desidera utilizzare il proprio apparecchio TV. A seconda della preimpostazione, si adatta il valore del contrasto e, di conseguenza la luminosità della retroilluminazione, e si attiva o disattiva il dimmer automatico¹.

Accesso a Efficienza energetica

HOME

HOME: Accedere alla schermata **Home**.



◀ ▶ ▲ ▼ Evidenziare **Impostazioni sistema**.
OK Accedere alle impostazioni di sistema.

▼ ▲ Evidenziare **Controllo**.
 ▶ Passare alla colonna successiva.

▼ ▲ Evidenziare **Efficienza energetica**.
 ▶ Passare alla colonna successiva.



◀ ▶ ▲ ▼ Selezionare l'impostazione desiderata ed applicare le modifiche.
OK Acquisire le impostazioni.

Spiegazioni delle possibilità di impostazione nel menu Efficienza energetica:

Modalità Home In questa sezione il consumo energetico ridotto è in primo piano per l'impiego domestico. L'attenuazione automatica viene attivata.

i Selezionando la **modalità Home** si attiva lo spegnimento automatico.

Modalità Premium Questa modalità serve a ottimizzare le impostazioni nel caso di un consumo energetico superiore in un contesto più luminoso. L'attenuazione automatica viene attivata.

Successivamente è necessario confermare ancora una volta l'impiego di questa impostazione di efficienza energetica.

Modalità Negozio Queste impostazioni delle immagini sono destinate al funzionamento a scopo di presentazione commerciale. L'attenuazione automatica viene disattivata. Se si riduce la luminosità ambiente, si verifica una riduzione dei consumi energetici.

Successivamente è necessario confermare ancora una volta l'impiego di questa impostazione di efficienza energetica.

Timer spegnimento 4h Disattivando il timer, l'apparecchio TV non si spegne più automaticamente dopo 4 h senza comando per limitare l'elevato consumo di energia.

Modalità di avvio rapido

Se si attiva la modalità di avvio rapido, dopo l'accensione dell'apparecchio TV vengono visualizzate immediatamente le immagini TV e senza tempo di attesa. È possibile impostare la durata della modalità Avvio rapido del TV.

In questo caso è necessario prestare attenzione alla maggiore potenza assorbita (si veda il capitolo **Dati tecnici**) e quindi al maggiore consumo annuo di energia.

i Impostazione standard per la modalità Avvio rapido: **no**

Richiamare la modalità Avvio rapido

HOME

HOME: Accedere alla schermata **Home**.



◀ ▶ ▲ ▼ Evidenziare **Impostazioni sistema**.
OK Accedere alle impostazioni di sistema.

▼ ▲ Evidenziare **Controllo**.
 ▶ Passare alla colonna successiva.

▼ ▲ Evidenziare **Modalità di avvio rapido**.
 ▶ Passare alla colonna successiva.

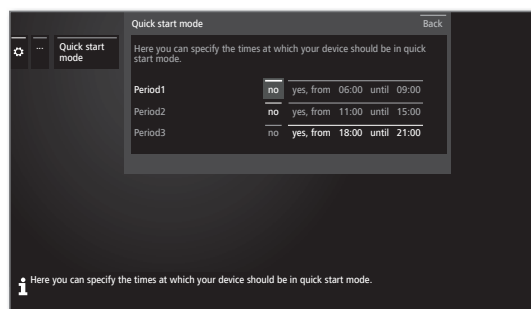

◀ ▶ ▲ ▼ Selezionare l'impostazione desiderata ed applicare le modifiche.
 È possibile modificare individualmente i tempi proposti.
OK Acquisire le impostazioni.

¹ Disponibilità differente in base al tipo di dispositivo (si veda il capitolo **Dati tecnici - Caratteristiche di dotazione** per il Suo apparecchio TV).

Aggiornamento software

È possibile aggiornare il software del TV.

Le ultime versioni software disponibili possono essere scaricate dal sito internet di Loewe (vedere di seguito) ed installate sul TV con una chiavetta USB.

È possibile caricare un nuovo software da diverse sorgenti (se disponibili).

Le versioni correnti del software possono essere scaricate dal sito internet di Loewe (vedere di seguito) ed installate sull'apparecchio con una chiavetta USB.

Se il TV è collegato ad internet, è possibile aggiornarlo anche direttamente da internet (vedere il capitolo **Impostazioni di sistema**, sezione **Controllo – Aggiornamento manuale da Internet**).

i L'aggiornamento del software non è possibile se è attiva una registrazione di timer.

i È possibile che, a seguito di un aggiornamento software del TV, alcuni promemoria e/o alcune voci nel timer vengano eliminate. Si consiglia di controllare sempre l'elenco timer dopo ogni aggiornamento software (vedere il capitolo **Registrazioni**, sezione **Timer – Elenco timer**).

i Si prega di prendere visione dei requisiti richiesti per la chiavetta USB (vedere colonna a destra).

Download software dalla pagina internet di Loewe per l'aggiornamento tramite USB

Se disponibili, è possibile scaricare nuovi software per TV dal nostro sito Internet.

Visita la nostra homepage all'indirizzo

www.loewe.tv/it/my-loewe

nella pagina Supporto selezionare l'opzione **Nuova registrazione**. Seguire i singoli passaggi della procedura di registrazione.

Una volta terminato il processo di registrazione ed aver effettuato l'accesso alla Homepage del supporto, è necessario registrare anche il proprio TV, inserendo il codice articolo e codice seriale. Queste informazioni si trovano sull'etichetta presente sul lato posteriore dell'apparecchio o in **Impostazioni sistema → Extra → Specifiche tecniche del televisore**.

Una volta scaricato il software dal portale, estrarre tutti i file contenuti nella cartella ZIP e salvarli nella directory di origine della propria chiavetta USB (i file non devono essere contenuti in nessuna cartella).

Eseguire l'aggiornamento software come descritto di seguito.

Chiavetta USB - requisiti

Le chiavette USB testate da Loewe e adatte per forma e formato ai nostri apparecchi possono essere ordinate presso i rivenditori specializzati Loewe con il codice articolo 90456.990.

Per chi desidera utilizzare la propria chiavetta USB, seguono i requisiti e alcuni suggerimenti:

- Formattazione in FAT32.
 - Solo una partizione.
 - Non utilizzare chiavette criptate.
 - Non utilizzare chiavette che simulano un drive CD-ROM.
 - Non devono esserci file nascosti.
 - La forma della chiavetta è importante:
Dimensioni massime in mm: 70 x 20 x 10.
 - In caso di dubbi, è opportuno formattare la chiavetta USB "FAT32".
- i** Per evitare problemi durante l'aggiornamento del TV, la chiavetta USB in uso deve essere conforme alle specifiche.

Aggiornamento software con supporto di memoria USB

Per questa operazione inserire la chiavetta USB con il software scaricato in una porta USB libera presente sul TV.

Aprire Aggiornamento software

HOME

HOME: Accedere alla schermata Home.



◀ ▶ ▲ ▼ Evidenziare **Impostazioni sistema**.

OK Accedere alle impostazioni di sistema.

▼ ▲ Evidenziare **Controllo**.

▶ Passare alla colonna successiva.

▼ ▲ Evidenziare **Software**.

▶ Passare alla colonna successiva.

▼ ▲ Evidenziare **Aggiornamento software**.

▶ Passare alla colonna successiva.

▼ ▲ Evidenziare **Tramite USB**.

▶ Effettuare l'accesso all'aggiornamento software. Viene visualizzata la versione del pacchetto software correntemente installato.

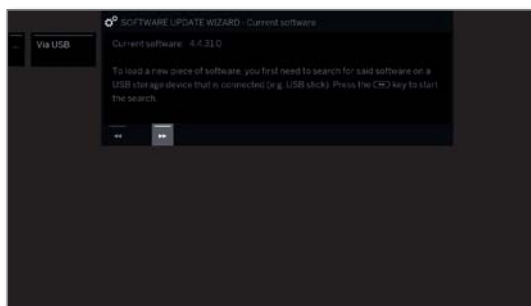

Avanti con ▶▶.

Il TV ricerca il nuovo pacchetto software nella chiavetta USB.

Se dopo la ricerca è disponibile una nuova versione software, viene visualizzato un messaggio su schermo (vedere colonna a destra).

Se sulla chiavetta USB fossero disponibili diversi pacchetti software, sarà utilizzata sempre la versione più recente.

Se durante la ricerca non fosse stato trovato nessun pacchetto software nuovo:



◀◀ Terminare la procedura guidata.

Nuovo pacchetto software trovato

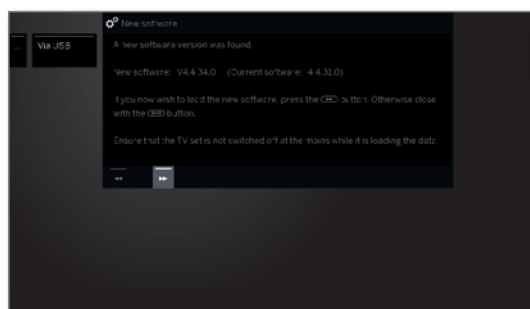

Avanti con ▶▶ per continuare il caricamento del nuovo software.

oppure:



◀◀ Terminare la procedura guidata. L'aggiornamento **non** viene eseguito.

Caricamento di un nuovo pacchetto software

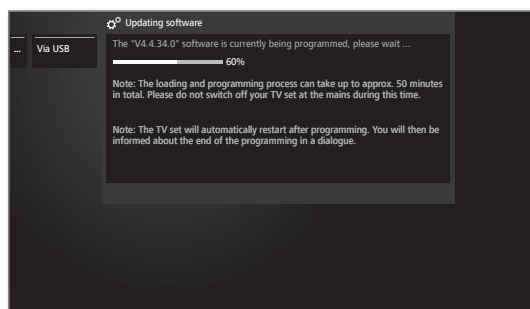

Il software viene caricato in più fasi. L'intero processo di caricamento e programmazione può richiedere fino a 50 minuti.

Durante il processo di caricamento e programmazione **non** disattivare il TV con l'interruttore di rete.

Dopo l'aggiornamento la TV si spegne e si riaccende in automatico.

I A seconda del software caricato, è possibile che l'apparecchio non si spenga automaticamente dopo l'aggiornamento. Monitorare, pertanto, la procedura di aggiornamento.

Dopo la riaccensione della TV viene visualizzata una nota.

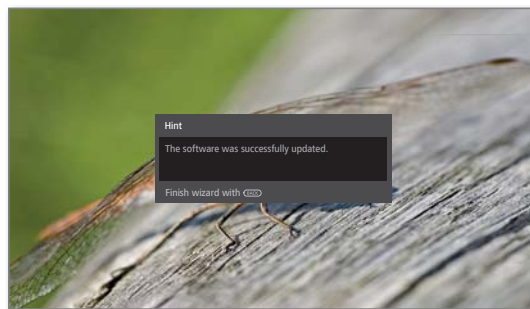

BACK: Terminare la procedura guidata.

Aggiornamento manuale da Internet

È possibile scaricare e installare nuovi software da una connessione Internet esistente anche direttamente tramite l'apparecchio TV.

Aprire Aggiornamento software

HOME

HOME: Accedere alla schermata **Home**.



◀ ▶ ▲ ▼ Evidenziare **Impostazioni sistema**.

OK Accedere alle impostazioni di sistema.

▼ ▲ Evidenziare **Controllo**.

▶ Passare alla colonna successiva.

▼ ▲ Evidenziare **Software**.

▶ Passare alla colonna successiva.

▼ ▲ Evidenziare **Aggiornamento software**.

▶ Passare alla colonna successiva.

▼ ▲ Evidenziare **Tramite internet**.

▶ Passare alla colonna successiva.

▼ ▲ Evidenziare **Avviare aggiornamento**.

▶ Passare alla colonna successiva.
Viene visualizzato un messaggio su schermo sulla protezione dei dati.

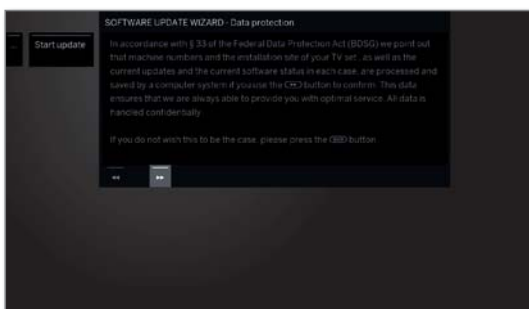

Qualora non accettiate la trasmissione dei dati richiesti:

BACK

◀◀ Uscire dal processo di aggiornamento.
L'aggiornamento **non** viene eseguito.

▶▶

In caso contrario confermare con ▶▶ la nota sulla protezione dei dati.

Viene visualizzata la versione dell'ultimo pacchetto software installato.



▶▶

Avanti con ▶▶.

Il TV ricerca un nuovo software su internet nel server aggiornamenti.

Se dopo la ricerca è disponibile una nuova versione software, viene visualizzato un messaggio su schermo (vedere colonna a destra).

Se durante la ricerca non fosse stato trovato nessun pacchetto software nuovo:

BACK

BACK: terminare assistente.

Nuovo pacchetto software trovato

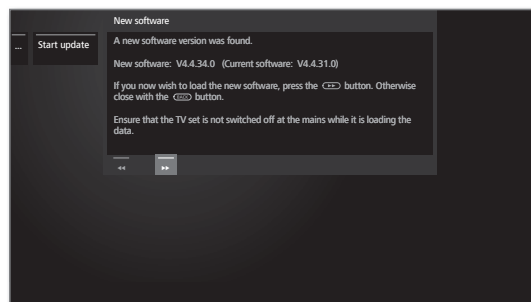

▶▶

Avanti con ▶▶ per continuare il caricamento del nuovo software.

Oppure:

◀◀

◀◀ **Terminare la procedura guidata.**
L'aggiornamento **non** viene eseguito.

Caricamento di un nuovo pacchetto software

Da Internet vengono scaricate e aggiornate automaticamente solo le parti del pacchetto software che necessitano di un aggiornamento.

Ogni parte del software viene caricata singolarmente da Internet e quindi programmata.

Il tempo richiesto per l'intero processo di caricamento da Internet di tutte le parti del software dipende dalla velocità di trasmissione dati.

L'intero processo di programmazione può richiedere fino a 50 minuti.

Durante il processo di caricamento e programmazione **non** disattivare il TV con l'interruttore di rete.

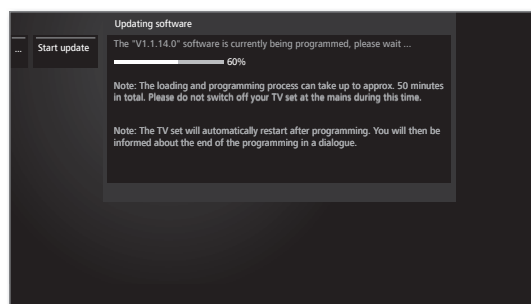

Dopo l'aggiornamento la TV si spegne e si riaccende in automatico.

I A seconda del software caricato, è possibile che l'apparecchio non si spenga automaticamente dopo l'aggiornamento. Monitorare, pertanto, la procedura di aggiornamento.

Dopo la riaccensione della TV viene visualizzata una nota.

BACK

BACK: terminare assistente.

Aggiornamento software dall'antenna

i L'aggiornamento del software dall'antenna è disponibile solo per emittenti della piattaforma Freeview-DVB-T nel Regno Unito ed in Irlanda.

Aprire Aggiornamento software

HOME

HOME: Accedere alla schermata **Home**.



◀ ▶ ▲ ▼ Evidenziare **Impostazioni sistema**.

OK Accedere alle impostazioni di sistema.

▼ ▲ Evidenziare **Controllo**.

▶ Passare alla colonna successiva.

▼ ▲ Evidenziare **Software**.

▶ Passare alla colonna successiva.

▼ ▲ Evidenziare **Aggiornamento software**.

▶ Passare alla colonna successiva.

▼ ▲ Evidenziare **Mediante antenna**.

▶ Accesso all'aggiornamento software.

Viene visualizzata la versione dell'ultimo pacchetto software installato.

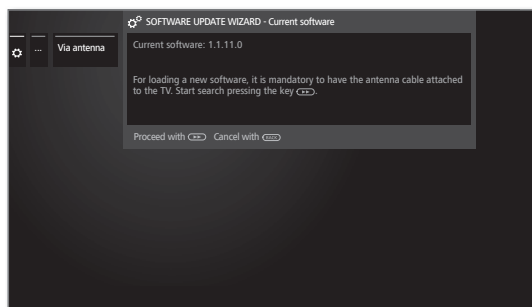

Avanti con ▶▶

Il TV ricerca un nuovo pacchetto software.

Se dopo la ricerca è disponibile una nuova versione software, viene visualizzato un messaggio su schermo (vedi sotto).

Se durante la ricerca non si trova nessun pacchetto software nuovo:

BACK

BACK: terminare la procedura guidata.

Nuovo pacchetto software trovato

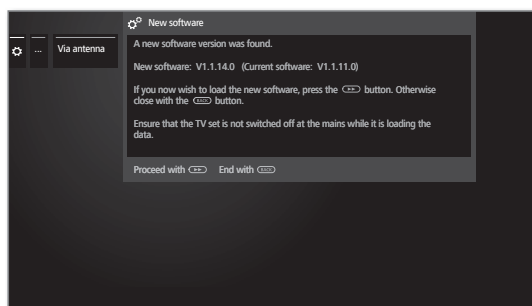

Avanti con ▶▶ per continuare il caricamento del nuovo software.

oppure:

BACK

BACK: terminare assistente.

L'aggiornamento **non** viene eseguito.

Caricamento di un nuovo pacchetto software

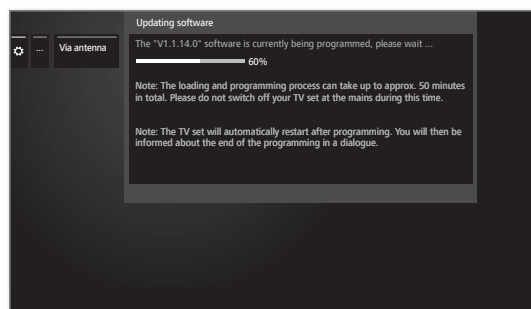

Il software viene caricato in più fasi. L'intero processo di caricamento e programmazione può richiedere fino a 50 minuti.

Durante il processo di caricamento e programmazione **non** disattivare il TV con l'interruttore di rete.

Dopo l'aggiornamento la TV si spegne e si riaccende in automatico.

i A seconda del software caricato, è possibile che l'apparecchio non si spenga automaticamente dopo l'aggiornamento. Monitorare, pertanto, la procedura di aggiornamento.

Dopo la riaccensione della TV viene visualizzata una nota.

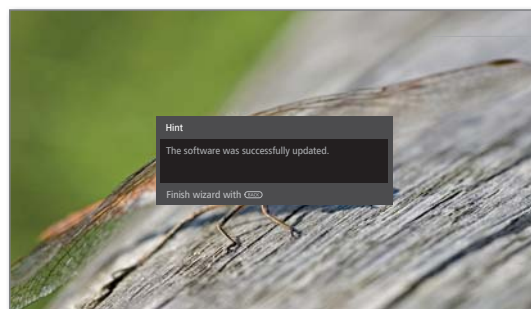

BACK

BACK: terminare assistente.

Aggiornamento automatico da Internet

Il televisore controllato ad intervalli regolari se un software più recente è disponibile come installata nell'apparecchio TV sono disponibili su Internet. Se questo è il caso, è possibile essere informati da un eloquente messaggio sullo schermo.

i Alla fine della prima attivazione è stato selezionato **Segnalare nuovo software**.

i Questa voce del menu non può essere aperta dal menu ma compare automaticamente quando durante la ricerca del software viene trovata una nuova versione.

HOME

HOME: Accedere alla schermata **Home**.



◀ ▶ ▲ ▼ Evidenziare **Impostazioni sistema**.

OK Accedere alle impostazioni di sistema.

▼ ▲ Evidenziare **Controllo**.

▶ Passare alla colonna successiva.

▼ ▲ Evidenziare **Aggiornamento software**.

▶ Passare alla colonna successiva.

▼ ▲ Evidenziare **Tramite internet**.

▶ Passare alla colonna successiva.i

▼ ▲ Evidenziare **Segnalare nuovo software**.

▶ Passare alla colonna successiva.i



▲ ▼ Selezionare **sì** o **no**.

OK Acquisire le impostazioni.

Trovato nuovo software

Se l'apparecchio TV durante il controllo dovesse trovare una nuova versione software, appare un messaggio nello schermo.



▲ ▼ Selezionare la procedura desiderata.

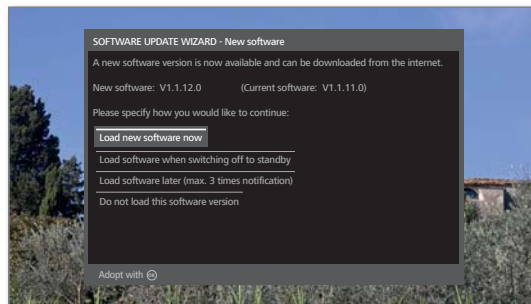

Caricare ora il nuovo software

Dopo la conferma, il nuovo software TV viene caricato e installato da Internet.

Caricare il software al momento dello spegnimento (stand-by)

Al prossimo spegnimento dell'apparecchio TV, il software viene caricato e installato nella modalità stand-by. Durante gli aggiornamenti la spia sul pannello di controllo è illuminata di blu.

Non spegnere l'apparecchio TV con l'interruttore di rete prima del termine del processo di caricamento (la spia sul pannello di controllo si illumina di bianco).

Caricare il software più tardi (notifica al max. 3 volte)

Il caricamento del software viene rimandato a un secondo momento. L'indicazione relativa al nuovo software verrà nuovamente visualizzata alla prossima accensione dell'apparecchio TV.

Al terzo rinvio del caricamento, l'avviso verrà visualizzato di nuovo solo per la prossima versione del software.

Non caricare questa versione di software

Il nuovo software non viene caricato. Il messaggio sullo schermo viene visualizzato ancora solo per la versione del software successiva.



Confermare la selezione.

Menu di navigazione

In questo menu si possono effettuare diverse impostazioni relative alle rappresentazioni.

Richiamo rappresentazioni

HOME

HOME: Accedere alla schermata **Home**.



◀ ▶ ▲ ▼ Evidenziare **Impostazioni sistema**.

OK Accedere alle impostazioni di sistema.

▼ ▲ Evidenziare **Controllo**.

▶ Passare alla colonna successiva.

▼ ▲ Evidenziare **altri ...**

▶ Accedere alle altre impostazioni.

▼ ▲ Evidenziare **Menu di navigazione**.

▶ Passare alla colonna successiva.

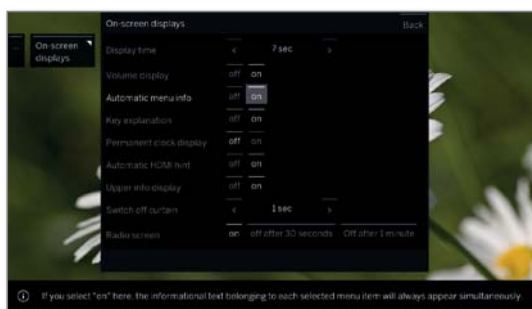

◀ ▶ ▲ ▼ Selezionare l'impostazione desiderata ed applicare le modifiche.

OK Acquisire le impostazioni.

Spiegazioni sulle varianti di regolazione nel menu Rappresentazioni:

Durata di sovrappressione	Qui si può impostare la durata delle rappresentazioni, ad es. per il volume o la visualizzazione dell'emittente ad ogni cambio del canale. La durata può essere impostata tra 2 e 9 secondi.
Visualizzazione volume	Qui è possibile impostare se le modifiche del volume debbano essere visualizzate anche sullo schermo.
Info menu automatiche	Con questa funzione è possibile attivare / disattivare la visualizzazione dei testi delle informazioni sulla voce del menu correntemente selezionata.
Spiegazione tasti	Se qui è impostato si , insieme alla visualizzazione dello stato della TV viene visualizzata anche l'assegnazione di speciali tasti del telecomando.
Visualizzazione ora permanente	L'ora può essere visualizzata in modo permanente. L'ora rimarrà sempre visibile, a condizione che non vengano visualizzate altre maschere.
Avviso automatico HDMI	Se in questa sezione si imposta Si , viene sempre visualizzata un'indicazione sul funzionamento adeguato del telecomando se su passa ad una posizione della gamma HDMI a cui risulta collegato un apparecchio compatibile Digital-Link HD .
Tendina di spegnimento	Qui è possibile definire se c'è una tendina di spegnimento (0=nessuna tendina) e quanto tempo trascorre fino alla chiusura.
Schermo con modalità radio	Se qui è stato impostato ins. , lo schermo resta acceso costantemente nella modalità Radio. Con lo spegnimento dopo 30 sec./1 min./2 min. lo schermo viene disattivato.

Ora e data

Di solito l'orario e la data vengono registrati dal TV in modo automatico. Se i dati non sono presenti o sono errati, è possibile adeguarli dal menu Ora e data.

Richiamo di ora e data

HOME

HOME: Accedere alla schermata **Home**.



◀ ▶ ▲ ▼ Evidenziare **Impostazioni sistema**.

OK Accedere alle impostazioni di sistema.

▼ ▲ Evidenziare **Controllo**.

▶ Passare alla colonna successiva.

▼ ▲ Evidenziare **altri ...**

▶ Accedere alle altre impostazioni.

▼ ▲ Evidenziare **Ora e data**.

▶ Passare alla colonna successiva.

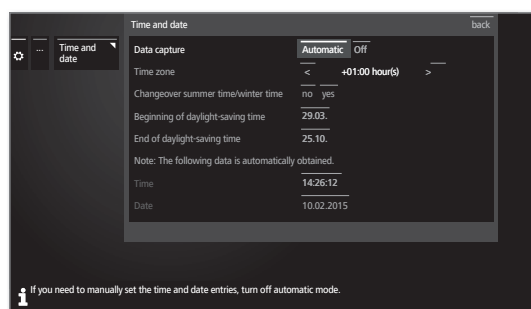

◀ ▶ ▲ ▼ Selezionare l'impostazione desiderata ed applicare le modifiche.

OK Acquisire le impostazioni.

Spiegazioni sulle varianti di regolazione nel menu Ora e data

Raccolta dati	Se si deve impostare manualmente l'orario e la data, disattivare qui la modalità automatica.
Fuso orario	Con tempo universale si intende l'orario corrente al grado di longitudine zero. La differenza di fuso orario rispetto a questo orario è misurabile in ore (da -11 a +13).
Selezione dell'ora solare/legale	Se nel paese d'appartenenza viene applicata l'ora legale, selezionare Si in questa sezione.
Inizio dell'ora legale	Immettere la data di inizio ora legale, se diversa da quella calcolata dal sistema automatico. Questa voce del menu viene visualizzata solo se nell'ora legale è stato selezionato Si . ! Possibile solo se è stata selezionata l' Ora legale – si .
Fine dell'ora legale	Immettere la data di fine ora legale, se diversa da quella calcolata dal sistema automatico. Questa voce del menu viene visualizzata solo se nell'ora legale è stato selezionato Si . ! Possibile solo se è stata selezionata l' Ora legale – si .
Orologio	Immettere l'ora (da 00:00 a 23:59) con i tasti numerici del telecomando. ! Possibile solo se l' Raccolta dati – off , o se non è stato rilevato automaticamente alcun orario.
Data	Immettere la data (Giorno.Mese.Anno) con i tasti numerici del telecomando. ! Possibile solo se l' Raccolta dati – off , o se non è stato rilevato automaticamente alcun data.

Impostazioni DVB

È possibile effettuare le impostazioni generiche delle emittenti DVB.

Accedere alle impostazioni DVB

HOME

HOME: Accedere alla schermata **Home**.



◀ ▶ ▲ ▼ Evidenziare **Impostazioni sistema**.
OK Accedere alle impostazioni di sistema.

▼ ▲ Evidenziare **Controllo**.
▶ Passare alla colonna successiva.

▼ ▲ Evidenziare **altri ...**.
▶ Accedere alle altre impostazioni.

▼ ▲ Evidenziare **Impostazioni DVB**.
▶ Passare alla colonna successiva.

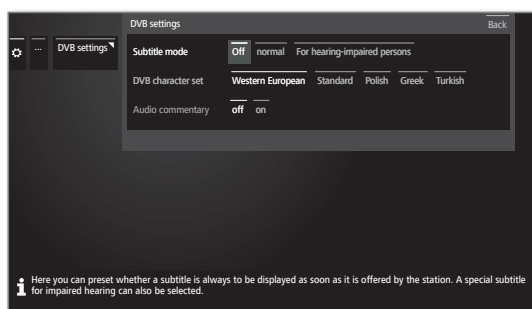

Spiegazione delle possibilità di impostazione DVB:

Modalità sottotitoli Da qui è possibile impostare se i sottotitoli vada-
no visualizzati ogni volta che vengono proposti
dall'emittente. In questo caso è possibile scegliere
anche un tipo di sottotitoli speciale per audiolesi.
I sottotitoli non sono previsti da tutte le emittenti.
Molte emittenti trasmettono i sottotitoli solo tramite
televideo.

Serie di caratteri Selezionare una serie di caratteri DVB per poter vi-
sualizzare correttamente il titolo della trasmissione
dell'emittente preferita e i testi del modulo CA.

Commento audio È possibile preimpostare se ascoltare sempre un
audio speciale aggiuntivo per i non vedenti, se of-
ferto dall'emittente, che descrive le azioni con un
commento audio.

PIP (Picture in Picture/Immagine nell'immagine)

Impostazione delle dimensioni dell'immagine PIP

HOME

HOME: Accedere alla schermata **Home**.



◀ ▶ ▲ ▼ Evidenziare **Impostazioni sistema**.
OK Accedere alle impostazioni di sistema.

▼ ▲ Evidenziare **Controllo**.
▶ Passare alla colonna successiva.

▼ ▲ Evidenziare **altri ...**.
▶ Accedere alle altre impostazioni.

▼ ▲ Evidenziare **PIP**.
▶ Passare alla colonna successiva.

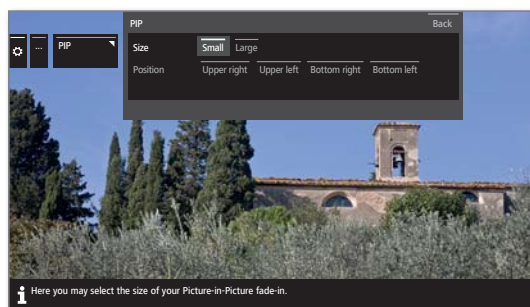

◀ ▶ ▲ ▼ Selezionare l'impostazione desiderata ed
applicare le modifiche.

OK Acquisire le impostazioni.

Spiegazioni sulle varianti di regolazione nel menu PIP:

Dimensione È possibile selezionare se visualizzare le immagini
sdoppiate (Picture in Picture) **grande** o **piccole**.

Posizione Qui si può definire la posizione dell'immagine picco-
la, in alto a sinistra, in basso a sinistra, in alto a destra
o in basso a destra.

DR+

È possibile adattare il registratore digitale alle proprie esigenze personali.

Accesso alle impostazioni del registratore digitale

HOME

HOME: Accedere alla schermata **Home**.



◀ ▶ ▲ ▼ Evidenziare **Impostazioni sistema**.

OK Accedere alle impostazioni di sistema.

▼ ▲ Evidenziare **Controllo**.

▶ Passare alla colonna successiva.

▼ ▲ Evidenziare **altri ...**

▶ Accedere alle altre impostazioni.

▼ ▲ Evidenziare **DR+**.

▶ Passare alla colonna successiva.

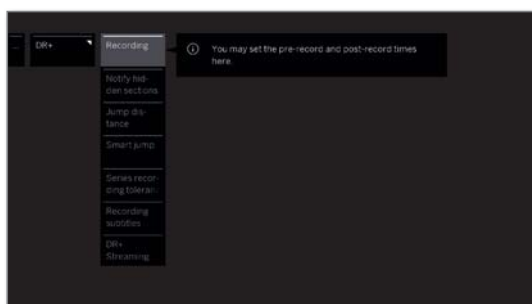

▼ ▲ Evidenziare l'impostazione desiderata.

▶ Passare alla colonna successiva.

▼ ▲ Effettuare le impostazioni.

OK Confermare le impostazioni.

Smart Jump Con la modalità Smart jump attivata, premendo alternativamente i tasti ◀◀ e ▶▶ dimezzando la larghezza del salto è possibile accedere ad una posizione desiderata.

Ogni 3 salti nella stessa direzione, la larghezza del salto verrà raddoppiata (fino a massimo 8 minuti). Impostando **off**, si salterà con i tasti ◀◀ e ▶▶ sempre con la stessa larghezza di salto impostata (Tempo). Impostazione di fabbrica: **ins.**

Tolleranza di registrazione serie La tolleranza di registrazione serie è necessaria per evitare di registrare più volte una serie qualora venisse trasmessa più volte nel corso della giornata. Un'eventuale trasmissione identificata con il tipo di registrazione programmato **Serie** sarà avviata soltanto se inizierà entro l'ora programmata ffl la tolleranza di registrazione della serie.

Con i tasti numerici del telecomando digitare la durata (inserire sempre un valore a due cifre compreso tra 01 e 60 min.).

Impostazione di fabbrica: **± 30 min.**

Registrazione con sottotitoli In questa sezione selezionare se registrare anche i sottotitoli durante le trasmissioni DVB.

Impostazione di fabbrica: **no**¹⁾.

DR+ Streaming Da qui si possono effettuare tutte le impostazioni necessarie a riprodurre negli altri televisori LOEWE o Client UPnP i film contenuti nel proprio archivio DR tramite la rete domestica²⁾ e, viceversa, ad utilizzare anche gli archivi DR di altri televisori LOEWE.

Per maggiori informazioni, vedere pagina successiva.

Spiegazioni delle possibilità di impostazione DR+

Registrazione In caso di registrazioni con timer registrate senza temporizzazione automatica, è possibile impostare un intervallo di tempo precedente e successivo all'esecuzione. Grazie a questo sistema si riduce il rischio che parti della trasmissione non vengano registrati perché l'inizio viene anticipato e/o perché la fine viene posticipato.

Impostazione di fabbrica: preregistrazione **1 min.**,
postregistrazione **5 min.**

Informazioni sulle sezioni nascoste Se durante la registrazione in archivio si nascondono queste informazioni, è possibile ricevere segnalazioni da un messaggio su schermo quando viene saltata un'area nascosta.

Impostazione di fabbrica: **si**.

Intervallo indici di salto Impostare la portata del salto standard (in minuti) per far avanzare o riavvolgere i film premendo rapidamente il tasto ◀◀ o ▶▶.

Impostazione di fabbrica: **2 Min.**

¹⁾ In caso di posizione del dispositivo DK, FIN, N o S: **si**.

²⁾ Disponibilità differente in base al tipo di dispositivo (si veda il capitolo **Dati tecnici - Caratteristiche di dotazione** per il Suo apparecchio TV).

Accesso alle impostazioni di DR+ Streaming

Le impostazioni **DR+** vengono aperte (vedi pagina precedente).



- ▼ ▲ Evidenziare **DR+ Streaming**.
- ▶ Passare alla colonna successiva.



- ▼ ▲ Evidenziare l'impostazione desiderata.
- ▶ Passare alla colonna successiva.
- ▼ ▲ Effettuare le impostazioni.
- OK** Confermare le impostazioni.

Spiegazioni delle possibilità di impostazione DR+ Streaming

Condivisione dell'archivio DR+ con altri apparecchi ¹⁾	In questa sezione specificare se abilitare la visione delle trasmissioni registrate nell'archivio DR del TV in dotazione per altri TV (funzione server). Le trasmissioni abilitate si possono far riprodurre anche da altri client UPnP-AV nella stessa rete.
Utilizzo di altri archivi	Impostando "Sì" è possibile visualizzare attraverso l'archivio anche le registrazioni altri TV che rendono disponibili dei film nella rete domestica (funzione client).
Segnale le registrazioni „Follow me“ avviate	L'apparecchio TV potrebbe visualizzare un messaggio, qualora fosse stata avviata da un altro apparecchio TV della propria rete una registrazione Follow me, non visibile da questo apparecchio TV.
Nome apparecchio DR+	Assegnare al TV in dotazione un nome univoco per consentirne una veloce identificazione per DR+ Streaming.
Nome gruppo apparecchi DR+	Assegnare un nome al proprio gruppo di apparecchi TV. Assegnando nomi di gruppi diversi è possibile suddividere i propri apparecchi TV in base alle necessità specifiche. Lo scambio dei dati può avvenire soltanto tra queglii apparecchi TV i cui nomi coincidono.
Numero porta IP	Il numero della porta IP è già impostato dal produttore. Generalmente non va modificato.

Televideo standard

Nel menu **Televideo standard** è possibile configurare il Televideo.

Accesso alle impostazioni Televideo



HOME: Accedere alla schermata **Home**.



- ◀ ▶ ▲ ▼ Evidenziare **Impostazioni sistema**.
- OK** Accedere alle impostazioni di sistema.

- ▼ ▲ Evidenziare **Controllo**.
- ▶ Passare alla colonna successiva.
- ▼ ▲ Evidenziare **altri ...**
- ▶ Accedere alle altre impostazioni.
- ▼ ▲ Evidenziare **Televideo standard**.
- ▶ Passare alla colonna successiva.

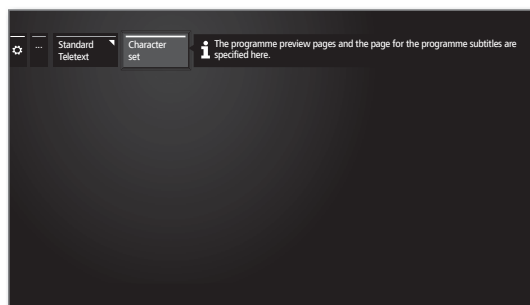

Spiegazioni delle possibilità di impostazione nel menu Impostazioni multimedia:

Serie di caratteri Il set di caratteri televideo può essere commutato su una lingua diversa (russo, greco, polacco e turco).

¹⁾ Disponibilità differente in base al tipo di dispositivo (si veda il capitolo **Dati tecnici - Caratteristiche di dotazione** per il Suo apparecchio TV).

HbbTV

In questa sezione è possibile effettuare tutte le impostazioni relative alla modalità HbbTV.

Accedere a Impostazioni HbbTV

HOME

HOME: Accedere alla schermata **Home**.



◀ ▶ ▲ ▼ Evidenziare **Impostazioni sistema**.

OK Accedere alle impostazioni di sistema.

▼ ▲ Evidenziare **Controllo**.

▶ Passare alla colonna successiva.

▼ ▲ Evidenziare **altri ...**

▶ Accedere alle altre impostazioni.

▼ ▲ Evidenziare **HbbTV**.

▶ Passare alla colonna successiva.



▼ ▲ Evidenziare l'impostazione desiderata.

▶ Passare alla colonna successiva.

▼ ▲ Effettuare le impostazioni.

OK Confermare le impostazioni.

Spiegazioni delle possibilità di impostazione nel menu HbbTV

Modalità HbbTV Con la modalità HbbTV (impostazione di fabbrica) attivata, è possibile accedere a proposte di valore aggiunto e vedere altre informazioni supplementari (ad es. anche da Internet) relative al programma televisivo in corso, a condizione che questa opzione sia offerta dall'emittente attuale.

Comportamento all'avvio delle emittenti HbbTV Con **Modalità HbbTV → ON** (vedere colonna a sinistra) è possibile specificare se caricare un'applicazione HbbTV disponibile in modo **automatico** dopo aver cambiato programma o in modo **manuale** solo dopo aver selezionato una volta il tasto rosso. Si può impostare il tipo di avvio per TV ed emittenti radio.

I Dopo aver caricato l'applicazione HbbTV, sullo schermo viene visualizzato un messaggio a seconda del gestore della programmazione.

Funzione del tasto TEXT Impostando **Televideo standard prima** (impostazione di fabbrica) si apre Televideo standard premendo per la prima volta il **tasto TEXT**. Selezionando nuovamente il **tasto TEXT** viene visualizzato MediaText. Si torna alle immagini TV se si preme una terza volta il **tasto TEXT**. Il comportamento del **tasto TEXT** risulta inverso, se si seleziona **MediaText per primo**.

I A seconda del gestore della programmazione non è eventualmente possibile l'accesso diretto di MediaText. A questo punto è necessario aprire MediaText attraverso l'applicazione HbbTV.

Funzione pulsante Stella

È possibile assegnare al tasto stella del telecomando una determinata funzione (Galleria delle App, Menu video/audio, modalità di ascolto, ecc.). Tenere premuto a lungo (circa 2 sec.) il tasto per richiamare direttamente la funzione selezionata.

Tenendo premuto il tasto per poco tempo resta invariato il salvataggio tra i preferiti dell'oggetto al quale viene attribuito l'asterisco.

Richiamare le impostazioni per il tasto Stella

I Impostazione standard: **Galleria delle App**

HOME

HOME: accedere alla schermata **Home**.



◀ ▶ ▲ ▼ Selezionare **Impostazioni sistema**.

OK Accedere alle impostazioni di sistema.

▼ ▲ Selezionare **Controllo**.

▶ Passare alla colonna successiva.

▼ ▲ Selezionare **altri ...**

▶ Accedere alle altre impostazioni.

▼ ▲ Selezionare **Funzione pulsante** (☆)

▶ Passare alla colonna successiva.

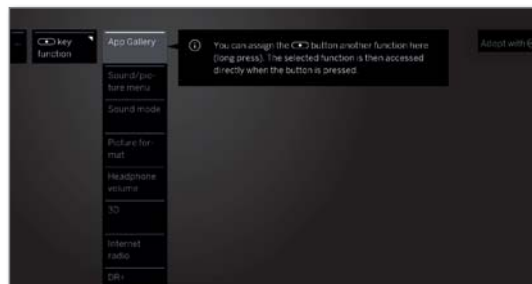

▼ ▲ Selezionare Funzione.

OK Confermare.

Rotazione TV

In questa sezione è possibile impostare l'intervallo di rotazione per il piedino girevole motorizzato e definire la posizione di disattivazione del TV in dotazione.

I Per poter collegare un piede rotante a motore, occorre la connessione **Motor Unit**. Questa si trova sul retro del Suo apparecchio TV¹.

I La voce del menu **Rotazione TV** viene visualizzata solo se si utilizza una soluzione di montaggio con piedino girevole motorizzato collegato.

Regolazione base – Impostazione dell'intervallo di rotazione (procedura guidata di rotazione)

Con la procedura guidata per la rotazione è possibile definire l'intervallo di rotazione (al massimo +/- 45 gradi) del TV impostando il punto di arresto massimo a destra e a sinistra.

HOME

HOME: accedere alla vista **Home**.



◀ ▶ ▲ ▼ Evidenziare **Impostazioni sistema**.
OK Accedere alle impostazioni di sistema.

▼ ▲ Evidenziare **Controllo**.
 ▶ Passare alla colonna successiva.

▼ ▲ Evidenziare **altri ...**
 ▶ Accedere alle altre impostazioni.

▼ ▲ Evidenziare **Rotazione TV**.
 ▶ Passare alla colonna successiva.

◀ ▶ Selezionare **Regolazione base..**
 ▶ Accedere alla regolazione base.

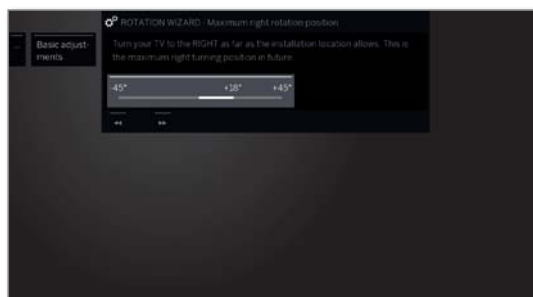

▶ **Regolazione base (a destra)**

Ruotare il TV verso destra per quanto consentito dalla collocazione dell'apparecchio. Successivamente questa rappresenta la posizione di rotazione massima a destra.



▶▶ Avanti.



◀ **Regolazione base (a sinistra)**

Ruotare il TV verso sinistra per quanto consentito dalla collocazione dell'apparecchio. Successivamente questa rappresenta la posizione di rotazione massima a sinistra.



▶▶ Chiudere l'assistente.

Definizione posizione di spegnimento

Con questa funzione si definisce la posizione che l'apparecchio TV assume al momento dello spegnimento. La funzione deve essere attivata, affinché l'apparecchio assuma la posizione impostata allo spegnimento (si veda sotto).

HOME

HOME: accedere alla vista **Home**.



◀ ▶ ▲ ▼ Evidenziare **Impostazioni sistema**.
OK Accedere alle impostazioni di sistema.

▼ ▲ Evidenziare **Controllo**.
 ▶ Passare alla colonna successiva.

▼ ▲ Evidenziare **altri ...**
 ▶ Accedere alle altre impostazioni.

▼ ▲ Evidenziare **Rotazione TV**.
 ▶ Passare alla colonna successiva.

◀ ▶ Selezionare **Definizione posizione di spegnimento**.
 ▶ Accedere alla definizione della posizione di disattivazione.



▶▶ Accedere alla finestra di dialogo per impostare la nuova posizione di disattivazione.



◀ ▶ Impostare la posizione di disattivazione desiderata.

I È possibile definire la posizione di disattivazione solo all'interno dell'intervallo di rotazione impostato (vedere colonna a sinistra).



▶▶ Chiudere l'assistente.

Attivazione posizione di spegnimento

Se si disattiva il TV con il tasto ON / OFF sul telecomando o con il tasto di attivazione / disattivazione del pannello di comando, il TV passa alla posizione di disattivazione predefinita. All'accensione, l'apparecchio riassume l'ultima posizione impostata.

HOME

HOME: accedere alla vista **Home**.



◀ ▶ ▲ ▼ Evidenziare **Impostazioni sistema**.
OK Accedere alle impostazioni di sistema.

▼ ▲ Evidenziare **Controllo**.
 ▶ Passare alla colonna successiva.

▼ ▲ Evidenziare **altri ...**
 ▶ Accedere alle altre impostazioni.

▼ ▲ Evidenziare **Rotazione TV**.
 ▶ Passare alla colonna successiva.

▼ ▲ Selezionare **Attivazione posizione di spegnimento**.
 ▼ Passare alla barra del menu in basso.

▼ ▲ Selezionare **sì**.
OK Acquisire l'impostazione.

¹ Disponibilità differente in base al tipo di dispositivo (si veda il capitolo **Dati tecnici - Caratteristiche di dotazione** per il Suo apparecchio TV).

Definire la posizione di accensione

Qui è possibile definire in quali orari l'apparecchio TV ruota in una determinata posizione di accensione. Gli orari e la posizione proposti possono essere modificate in modo personalizzato.

HOME

HOME: accedere alla vista **Home**.



◀ ▶ ▲ ▼ Evidenziare **Impostazioni sistema**.

OK Accedere alle impostazioni di sistema.

▼ ▲ Evidenziare **Controllo**.

▶ Passare alla colonna successiva.

▼ ▲ Evidenziare **altri ...**

▶ Accedere alle altre impostazioni.

▼ ▲ Evidenziare **Rotazione TV**.

▶ Passare alla colonna successiva.

◀ ▶ Selezionare **Definire la posizione di accensione**.

▶ Accedere alla definire la posizione di accensione.

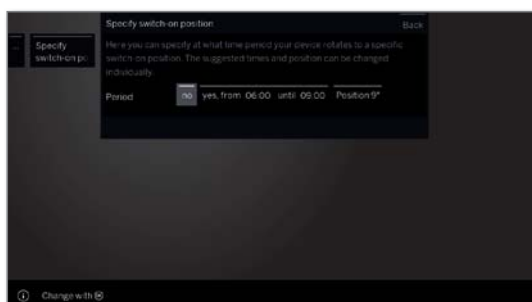

◀ ▶ Selezionare l'impostazione desiderata ed effettuare le modifiche.

OK Acquisisci impostazioni.



▶▶ Esci dall'Assistente.

Regolare la posizione 0

Qui è possibile definire la posizione 0 dell'apparecchio TV.

HOME

HOME: accedere alla vista **Home**.



◀ ▶ ▲ ▼ Evidenziare **Impostazioni sistema**.

OK Accedere alle impostazioni di sistema.

▼ ▲ Evidenziare **Controllo**.

▶ Passare alla colonna successiva.

▼ ▲ Evidenziare **altri ...**

▶ Accedere alle altre impostazioni.

▼ ▲ Evidenziare **Rotazione TV**.

▶ Passare alla colonna successiva.

◀ ▶ Selezionare **Regolare la posizione 0**.

▶ Accedere alla regolare la posizione 0.



◀ ▶ Impostare la Posizione 0 desiderata.



▶▶ Esci dall'Assistente.

Cinematica dello schermo

i Solo per modelli di apparecchio bild 9 e Loewe bild 7.

Le tipologie di apparecchio TV Loewe bild 9 e bild 7 sono dotate di una cinematica che sposta la TV durante accensione e spegnimento verso l'alto, o verso il basso, per cui la copertura dell'altoparlante viene scoperta o nascosta.

Si osservi che il movimento non può essere contrastato da forze esterne per non impedire il procedimento. Si ha la possibilità di fissare la posizione della cinematica dal menu o di disattivare la funzione.

Richiamare le impostazioni per il Cinematica schermo

HOME

HOME: accedere alla schermata **Home**.



◀ ▶ ▲ ▼ Selezionare **Impostazioni sistema**.

OK Accedere alle impostazioni di sistema.

▼ ▲ Selezionare **Controllo**.

▶ Passare alla colonna successiva.

▼ ▲ Selezionare **altri ...**

▶ Accedere alle altre impostazioni.

▼ ▲ Selezionare **Movimento schermo**.

OK accedere.

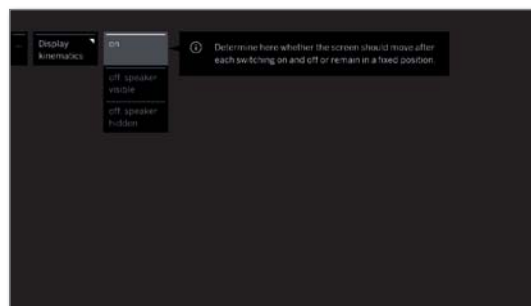

▼ ▲ Selezionare l'impostazione desiderata.

OK Confermare la selezione.

ins. Definire qui se lo schermo deve muoversi ad ogni
 spento, accensione e spegnimento o rimanere in una posi-
 altoparlante zione fissa.
 visibile
 spento, accensione e spegnimento o rimanere in una posi-
 altoparlante zione fissa.
 nascosto

Trasporto

i Per il trasporto, spingere con cautela lo schermo e senza spingere la superficie dello schermo verso l'alto, poiché è montato un giunto di slittamento, questo può avvenire senza pericoli per la parte meccanica. Fissare lo schermo in questa posizione con la vite di fissaggio per il trasporto.

Inoltre, applicare i pezzi di stabilizzazione originali per la protezione da danneggiamenti. Il Suo rivenditore mette a disposizione tutto il materiale d'imballaggio, se necessario.

Hard disk

Controllo del disco fisso¹

Una volta l'anno, oppure nel caso durante l'avvio delle registrazioni si verificano dei problemi (ad es. passando nella modalità di riproduzione in differita), sarebbe bene lanciare un controllo del disco fisso integrato.

Accesso alle impostazioni Dischi fissi

HOME

HOME: Accedere alla schermata **Home**.



◀ ▶ ▲ ▼ Evidenziare **Impostazioni sistema**.
OK Accedere alle impostazioni di sistema.

- ▼ ▲ Evidenziare **Controllo**.
 - ▶ Passare alla colonna successiva.
- ▼ ▲ Evidenziare **altri ...**.
 - ▶ Accedere alle altre impostazioni.
- ▼ ▲ Evidenziare **Hard disk**.
 - ▶ Passare alla colonna successiva.
- ▼ ▲ Evidenziare **Controllare elementi integrati**.
 - ▶ Selezionare.

Viene visualizzato un messaggio di avvertimento.



Per avviare il controllo, premere per almeno tre secondi **OK**.

Oppure:

BACK

BACK: interrompere il processo.

i Il controllo dei dischi fissi può durare fino a 20 minuti. Non disattivare il TV in nessun caso durante il controllo del disco fisso.

Al termine del controllo, sullo schermo appare un messaggio che riporta il risultato del controllo ed eventuali indicazioni per l'eliminazione del problema.

i Dopo il controllo del disco fisso è necessario disattivare e riattivare il TV.

Formattazione del disco fisso

Se durante il controllo del disco fisso (vedi colonna a sinistra) si verificassero dei problemi, una formattazione può essere risolutiva. La formattazione consente inoltre di cancellare in modo rapido e semplice tutti i dati dal disco fisso.

Attenzione!

La formattazione del disco fisso cancella **tutti** i dati memorizzati.

HOME

HOME: Accedere alla schermata **Home**.



◀ ▶ ▲ ▼ Evidenziare **Impostazioni sistema**.
OK Accedere alle impostazioni di sistema.

- ▼ ▲ Evidenziare **Controllo**.
 - ▶ Passare alla colonna successiva.
- ▼ ▲ Evidenziare **altri ...**.
 - ▶ Accedere alle altre impostazioni.
- ▼ ▲ Evidenziare **Hard disk**.
 - ▶ Passare alla colonna successiva.
- ▼ ▲ Evidenziare **Formattare elementi integrati o Formattazione esterna**.
 - ▶ Selezionare.

Viene visualizzato un messaggio di avvertimento.

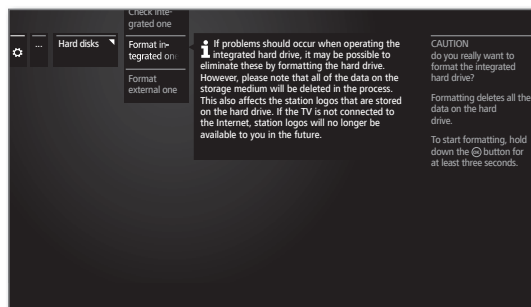

Per avviare la formattazione premere per almeno tre secondi **OK**.

Oppure:

BACK

BACK: interrompere il processo.

i Durante la formattazione del disco fisso non disattivare il TV in nessun caso.

Dopo la formattazione viene visualizzato sullo schermo un messaggio con il risultato della formattazione ed eventualmente le indicazioni per la risoluzione dei problemi.

i Dopo la formattazione del disco fisso è necessario disattivare e riattivare il TV.

Nota sulla formattazione di dischi fissi USB esterni:

La TV supporta entrambi i sistemi di file del disco rigido FAT32 NTFS. I dischi rigidi esterni vengono formattati nella TV nel sistema file FAT32 con l'intera capacità.

i Con FAT32, la dimensione massima di un file è pari a 4 GB.

i Per un utilizzo in parallelo su TV e PC, suggeriamo di formattare il disco rigido sul PC su NTFS.

¹ Solo per dispositivi con disco rigido integrato (si veda il capitolo **Dati tecnici - Caratteristiche della dotazione** per il Suo apparecchio TV).

Esporta file log

Per la risoluzione di eventuali problemi, è possibile fornire all'assistenza un file di registro. Il file log può essere esportato su un supporto di memoria USB oppure inviato manualmente o automaticamente via Internet.

i L'invio del file log via Internet può avvenire solamente tramite una connessione online attiva.

I dati trasmessi sono inviati in forma anonima e sono di natura meramente tecnica; non contengono riferimenti a persone, luoghi né l'indirizzo IP. La cronologia del browser o le credenziali di accesso **non** vengono salvate né trasmesse.

Solo se l'utente contatta attivamente l'assistenza Loewe fornendo il numero di riferimento (vedere colonna destra) specificando l'ora e l'errore è possibile elaborare l'errore in modo mirato.

Esporta file log

HOME

HOME: Accedere alla schermata **Home**.



◀ ▶ ▲ ▼ Evidenziare **Impostazioni sistema**.
OK Accedere alle impostazioni di sistema.

▼ ▲ Evidenziare **Controllo**.
▶ Passare alla colonna successiva.

▼ ▲ Evidenziare **altri ...**.
▶ Accedere alle altre impostazioni.

▼ ▲ Evidenziare **Esporta file log**.
▶ Passare alla colonna successiva.

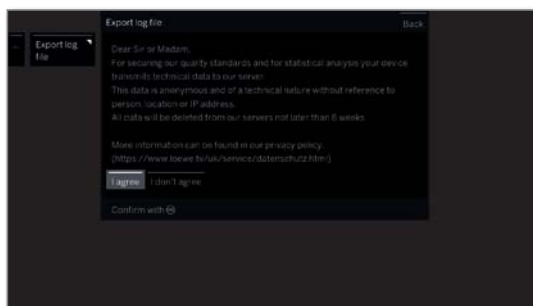

◀ ▶ ▲ ▼ Se si accetta l'informativa sulla privacy, selezionare **Accetto**.
OK Confermare la selezione.

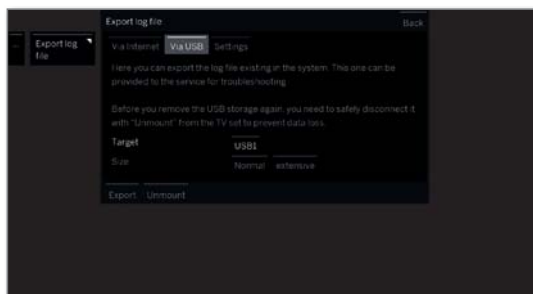

◀ ▶ ▲ ▼ Selezionare **Tramite internet** o **Tramite USB** o **Impostazioni**.

Se è stata selezionata l'opzione **Tramite internet**:



◀ ▶ ▲ ▼ Evidenziare **Esporta i file log**.
OK Confermare la selezione.

Tramite questa opzione tutti i file log salvati vengono inviati al server di Loewe.

Una volta inviati correttamente i file, viene visualizzato un numero di riferimento che è possibile fornire in caso di contatto con l'assistenza.

Se è stata selezionata l'opzione **Tramite USB**:



◀ ▶ ▲ ▼ Selezionare la destinazione se sono presenti più supporti di memoria USB.

◀ ▶ ▲ ▼ Selezionare le dimensioni del file di log. È possibile scegliere tra **Normale** e **ampio**.

◀ ▶ ▲ ▼ Evidenziare **Esporta**.
OK Confermare la selezione.

i Prima di rimuovere di nuovo la memoria USB, scollegarla in modo sicuro con Disattiva dall'apparecchio TV al fine di evitare la perdita di dati.

Se è stata selezionata l'opzione **Impostazioni**:



◀ ▶ ▲ ▼ Selezionare l'impostazione desiderata.

Esport. auto. Al verificarsi di un problema, con questa opzione si attiva/disattiva l'esportazione automatica del file di registro.

Selezionando **on** il file viene trasmesso automaticamente al server di Loewe, dove viene salvato al verificarsi del problema.

Multimediale/rete

Alla voce Multimediale/rete è possibile effettuare tutte le impostazioni di rete e per dispositivi multimediali per l'apparecchio TV.

Richiamare Multimediale/rete

HOME

HOME: Accedere alla schermata **Home**.



◀ ▶ ▲ ▼ Evidenziare **Impostazioni sistema**.

OK Accedere alle impostazioni di sistema.

▼ ▲ Evidenziare **Multimedia/rete**.

▶ Passare alla colonna successiva.

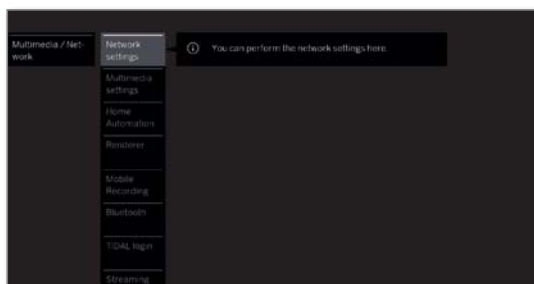

▼ ▲ Selezionare la voce del menu desiderata.

▶ Passare alla colonna successiva.

Spiegazione delle possibilità di impostazione nel menu Multimediale/rete:

Impostazioni di rete In questo punto è possibile effettuare le impostazioni di rete.

Ulteriori informazioni sono riportate al capitolo **Impostazioni di sistema**, Sezione **Multimediale/rete – Impostazioni di rete**.

Impostazioni multimediali Qui possono essere effettuate le impostazioni Multimedia.

Ulteriori informazioni sono riportate al capitolo **Impostazioni di sistema**, Sezione **Multimediale/rete – Impostazioni multimediali**.

Home Automation Qui si possono effettuare le impostazioni di un eventuale server di rete domestica.

Ulteriori informazioni sono riportate al capitolo **Impostazioni di sistema**, Sezione **Multimediale/rete – Home Automation**.

Renderer In questa area è possibile consentire ad apparecchi esterni di accedere al televisore in dotazione tramite un'App per la riproduzione dei contenuti.

Ulteriori informazioni sono riportate al capitolo **Impostazioni di sistema**, Sezione **Multimediale/rete – Renderer**.

Mobile Recording Con questa funzione è possibile programmare riproduzioni sull'apparecchio TV dall'esterno della propria rete domestica.

Ulteriori informazioni sono riportate al capitolo **Impostazioni di sistema**, Sezione **Multimediale/rete – Mobile Recording**.

Bluetooth Qui si attiva la funzione Bluetooth del proprio apparecchio TV. In questo modo altri dispositivi Bluetooth possono utilizzare l'apparecchio TV come dispositivo di riproduzione.

Ulteriori informazioni sono riportate al capitolo **Impostazioni di sistema**, Sezione **Multimediale/rete – Bluetooth**.

Login TIDAL TIDAL è un servizio di streaming con obbligo di registrazione con oltre 40 milioni di titoli. Registrazione su TIDAL.com.

Disponibilità streaming server Indicare un periodo di tempo durante il quale il televisore deve restare in standby dopo l'ultimo streaming attivo (DR+, DLNA) per uno streaming successivo.

Il periodo di tempo ricomincia sempre dopo l'ultimo utilizzo con altri apparecchi.

Impostazioni di rete

In **Impostazioni di rete** si effettuano le impostazioni degli adattatori di rete disponibili e dei diversi sistemi multimediali.

Accesso alle impostazioni di rete

HOME

HOME: Accedere alla schermata **Home**.



◀ ▶ ▲ ▼ Evidenziare **Impostazioni sistema**.
OK Accedere alle impostazioni di sistema.

▼ ▲ Evidenziare **Multimedia/rete**.
 ▶ Passare alla colonna successiva.

▼ ▲ Evidenziare **Impostazioni di rete**.
 ▶ Passare alla colonna successiva.

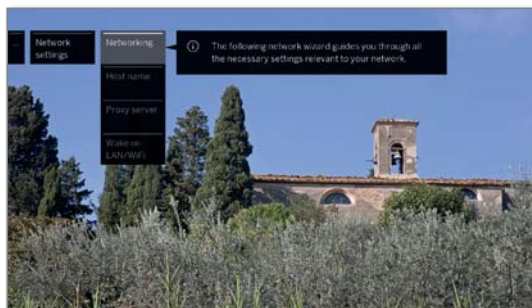

▼ ▲ Selezionare la voce del menu desiderata.
 ▶ Passare alla colonna successiva.

Spiegazioni delle possibilità di impostazione nel menu Rete:

Rete In questa sezione si lancia la procedura guidata di rete che fornisce supporto all'utente per la configurazione di tutte le impostazioni della rete in dotazione (vedere colonna a destra).

Nome dell'apparecchio Assegnare un nome al proprio apparecchio TV per poterlo identificare inequivocabilmente nella rete.

Server proxy Effettuare le impostazioni per utilizzare un server proxy. Si accede alla procedura guidata del server proxy. Ulteriori informazioni sono riportate al capitolo **Impostazioni sistema**, sezione **Multimedia/rete – Server proxy**.

Accendere TV tramite LAN/WLAN Abilitando questa funzione è possibile accedere al TV in modalità stand-by tramite LAN/WLAN. In questo modo il televisore può per es. essere acceso. Attenzione: attivando questa funzione, in modalità stand-by il televisore avrà un maggior consumo energetico.

i Dopo la disattivazione del televisore in modalità stand-by, prima che il televisore sia pronto a ricevere un segnale di attivazione via LAN/WLAN (Wake on LAN/WLAN) passano minimo 30 secondi.

i Per accendere il TV Loewe tramite l'applicazione Loewe app, con la funzione Wake on WLAN, è necessario prima configurare la chiave in modalità WPA2. La modalità WPA/WPA2 non può essere impostata.

Rete

La seguente procedura vi guida attraverso tutte le impostazioni relative al collegamento in rete.

All'inizio viene visualizzato lo stato corrente della rete.

Stato die rete

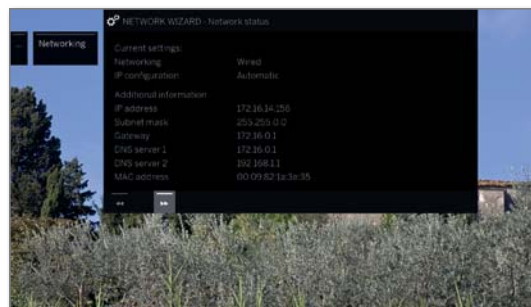

▶▶ Avanti al passaggio successivo.

Nota di sicurezza

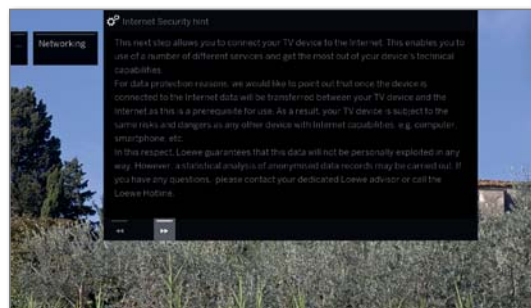

▶▶ Avanti al passaggio successivo.

Modalità collegamento in rete

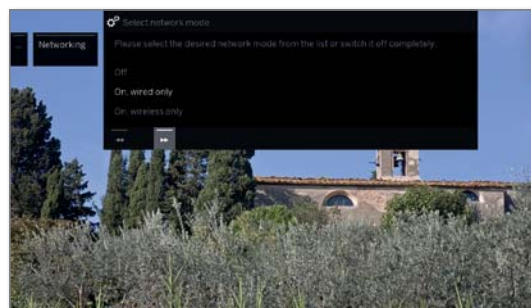

▼ ▲ Selezionare l'accesso alla rete.
 Selezionare come si desidera collegare il proprio apparecchio TV alla rete.
OK Confermare la selezione.

dis. Disattiva tutti gli adattatori di rete del TV in dotazione.

Attivo, solo collegamento via cavo Accesso alla rete solo con un cavo di rete. Viene disattivato l'accesso senza fili.

Attivo, solo collegamento wireless Accesso alla rete solo tramite connessione WLAN. Viene disattivato l'accesso con i cavi di rete.

A seconda di quale tipo di rete (senza fili, via cavo) è stato selezionato, di seguito compaiono le impostazioni corrispondenti.

Configurazione dell'adattatore LAN integrato

Come modalità di rete è stato selezionato **uno, solo via cavo**.

Configurazione IP



◀ ▶ Selezionare il tipo di **Configurazione IP**.

automatico Configurazione automatica dell'indirizzo IP mediante diversi server DHCP oppure mediante diversi protocolli conformemente alla specifica UPnP (DHCP compresa).

Dopo la selezione della **Configurazione IP – automatico**, continua con stato della rete.

Manuale Inserire gli indirizzi IP statici in modo manuale (vedere di seguito).

Se è stato selezionato **Configurazione manuale IP**:

Configurazione manuale IP

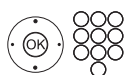
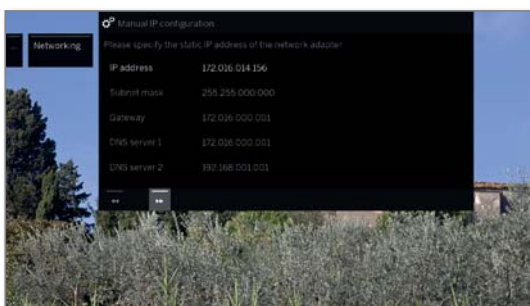

▲ ▼ Inserire gli indirizzi IP, maschera Subnet, Gateway e server DNS di seguito con i pulsanti numerici del telecomando.



Proseguire con ▶▶ per passare a **Stato rete**.

Stato rete

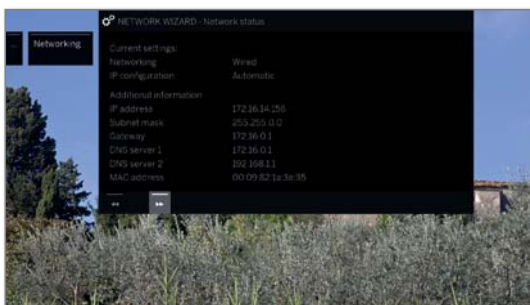

A questo punto viene nuovamente visualizzato lo stato corrente della rete.



BACK: terminare la procedura guidata.

Configurazione dell'adattatore WLAN-Bridge integrato

Come modalità di rete è stato selezionato **uno, solo senza fili**. A questo punto il TV ricerca i router senza fili.

Auswahl der Basisstation

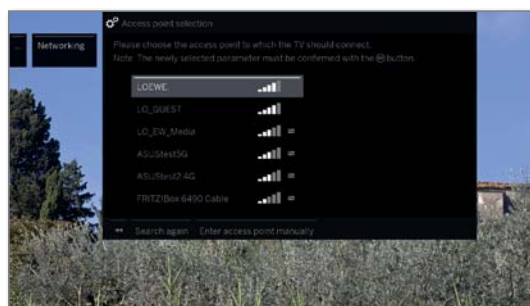

Al termine della ricerca:



▲ ▼ Selezionare la stazione di base con cui si vuole collegare l'apparecchio TV.

OK Confermare la selezione e continuare con l'inserimento della password WLAN.

Se non è stata trovata la stazione base desiderata:



◀ ▶ ▲ Selezionare **Cercare di nuovo**.

OK Ripetere la ricerca dei router senza fili.

O:



◀ ▶ ▲ Selezionare **Inserire manualmente il trasmettitore**.

OK Inserire SSID della stazione base desiderata in modo manuale, se ad esempio non viene trasmesso SSID della stazione base.

WLAN-Passwort

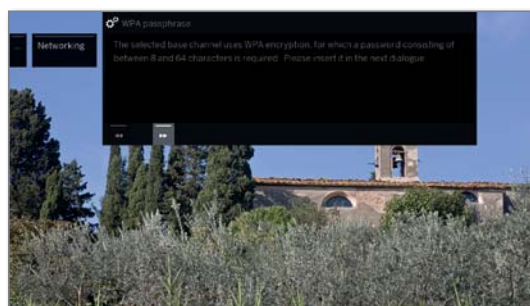

L'apparecchio TV riconosce automaticamente il tipo di codifica utilizzato ed La informa in merito ad esso. Per i tipi di codifica supportati vedere il capitolo **Dati tecnici**.

Se la rete senza fili non risulta criptata, passare alla **configurazione IP**.



▶▶ continua con l'inserimento della password.



Inserire la password WLAN.

i In presenza di un codice WLAN non noto, rivolgersi all'amministratore di rete competente.

In presenza di codifica WEP, selezionare quindi



Indice WEP con ◀ ▶.

Proseguire con **OK** per passare alla **Configurazione manuale IP**.

◀ ▶ Selezionare il tipo di **Configurazione IP**.

Per le ulteriori fasi dell'esecuzione della procedura guidata della rete, vedere la colonna a sinistra in **Configurazione IP**.

Spiegazione delle possibili impostazioni per adattatori di rete

Rete	mostra il tipo di connessione corrente (senza fili o cablato).
Configurazione IP	il metodo corrente di assegnazione dell'indirizzo IP del TV (automatico o manuale).
Indirizzo IP:	Indirizzo IP attuale.
Maschera di sottorete	Indirizzo IP delle maschere di sottorete attuale.
Gateway:	l'indirizzo IP del gateway.
Server DNS 1	il primo indirizzo IP del server DNS corrente.
Server DNS 2	il secondo indirizzo IP del server DNS corrente.
Rete SSID	(solo con connessione senza fili) Il nome della propria rete.
Indirizzo MAC (TV)	(solo con connessione cablata) Indica l'indirizzo MAC dell'adattatore di rete cablato (LAN) stabilito nell'hardware del proprio apparecchio TV
Indirizzo MAC (WLAN)	(solo con connessione senza fili) Indica l'indirizzo MAC dell'adattatore di rete non cablato (WLAN) stabilito nell'hardware del proprio apparecchio TV
Stato della connessione	Fornisce le informazioni riguardanti lo stato attuale del proprio collegamento wireless (salvare le impostazioni, connessione in corso, login non riuscito, stazione base non raggiungibile, non collegato, collegamento impostato).
Qualità della connessione	Indica la potenza del segnale in percentuale.

Server proxy

Nelle procedure guidate del server proxy si configura il TV in dotazione per la connessione alla rete domestica con un server proxy.

- i** Per la maggior parte delle reti domestiche non è necessario nessun server proxy.
- i** In caso di eventuali dubbi sulle impostazioni del server proxy, rivolgersi all'amministratore della propria rete domestica.

Utilizzare server proxy

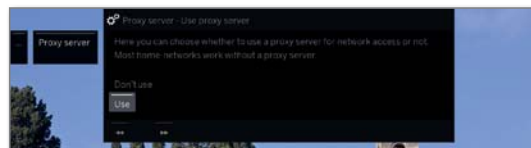

Specificare se si utilizza un server proxy nella rete domestica in dotazione.

- ◀ ▶ Selezionare **Utilizzare** o **Non utilizzare**.
- i** Le impostazioni riportate di seguito vengono richieste solo dopo aver selezionato **Utilizzare**.
- ▶▶ Avanti al passaggio successivo.



Nome server proxy



- ▶▶ Continua con l'inserimento del nome del server proxy.

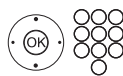

Specificare il nome o l'indirizzo IP del server proxy utilizzato.

- ▶▶ Avanti al passaggio successivo.

Numero porta proxy

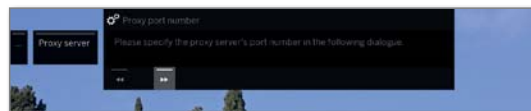

- ▶▶ Continua con l'inserimento del numero di porta del proxy.

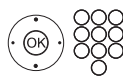

Inserire il numero della porta di rete.

- ▶▶ Avanti al passaggio successivo.

Login al server proxy

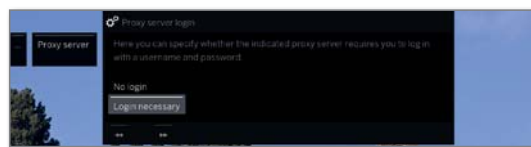

Specificare se il server proxy richiede un login specifico.

- ◀ ▶ Selezionare **Nessun login** oppure **Richiesto login**.
- ▶▶ Avanti al passaggio successivo.

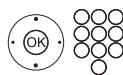

Specificare i dati di accesso al server proxy.

- i** Solo dopo aver selezionato **Richiesto login** vengono richiesti nome utente e password.

Impostazioni multimedia

In questa voce del menu si trovano altre impostazioni per audio, video e foto.

Accesso al menu Impostazioni multimedia

HOME

HOME: Accedere alla schermata **Home**.



◀ ▶ ▲ ▼ Evidenziare **Impostazioni sistema**.

OK Accedere alle impostazioni di sistema.

▼ ▲ Evidenziare **Multimedia / rete**.

▶ Passare alla colonna successiva.

▼ ▲ Evidenziare **Impostazioni multimedia**.

▶ Passare alla colonna successiva.



▼ ▲ Selezionare l'impostazione desiderata.

Spiegazioni delle possibilità di impostazione nel menu Impostazioni multimedia:

Ritorno automatico alla riproduzione

Si torna al lettore musicale in modo automatico se durante la riproduzione in corso si accede ad un'altra finestra di dialogo, come ad esempio selezione musica e se non si preme più nessun tasto per il periodo di tempo impostato.

È possibile specificare se e dopo quanto tempo tornare al lettore musicale (opzioni **no**, **Dopo 1 min.**, **Dopo 5 min.**).

Home Automation

Sotto questa voce di menu si trovano le impostazioni per la rete domestica.

Menü Multimedia-Einstellungen aufrufen

HOME

HOME: Accedere alla schermata **Home**.



◀ ▶ ▲ ▼ Evidenziare **Impostazioni sistema**.

OK Accedere alle impostazioni di sistema.

▼ ▲ Evidenziare **Multimedia / rete**.

▶ Passare alla colonna successiva.

▼ ▲ Evidenziare **Home Automation**.

▶ Passare alla colonna successiva



Dichiarazioni di possibili impostazioni nel menu di domotica:

Invia segnale SDDP Qui si può avere un identificatore sul SDDP (dispositivo semplice Discovery Protocol) trasferiti alla rete domestica. In ordine per la visualizzazione di TV nell'elenco dei dispositivi del server di automazione domestica.



Render

Qui è possibile consentire ai dispositivi esterni di accedere al televisore (renderer) tramite l'App, per riprodurvi i contenuti.

Richiamare il menu Render

i Impostazione standard: **on**

HOME

HOME: Accedere alla schermata **Home**.



◀ ▶ ▲ ▼ Evidenziare **Impostazioni sistema**.

OK Accedere alle impostazioni di sistema.

▼ ▲ Evidenziare **Multimedia / rete**.

▶ Passare alla colonna successiva.

▼ ▲ Evidenziare **Render**.

▶ Passare alla colonna successiva.

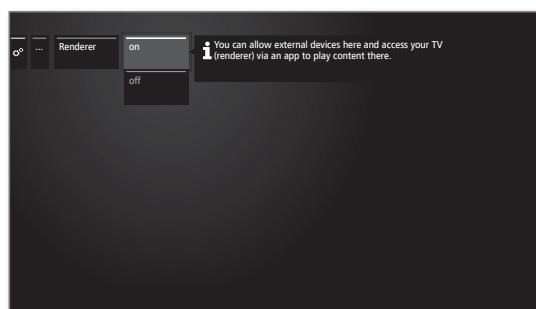

▼ ▲ Selezionare l'impostazione **on** oppure **off**.

Mobile Recording⁽¹⁾

Con Mobile Recording è possibile programmare le registrazioni sul proprio TV anche da remoto (al di fuori della rete locale).

La funzione Mobile Recording si basa sull'invio di alcune e-mail con le informazioni delle trasmissioni da registrare.

Una volta scelto il programma da registrare sulla **Loewe App**, l'applicazione invia un e-mail con le informazioni relative alla trasmissione. Il TV si collega quindi ad intervalli regolari ad un server dal quale scarica le e-mail e imposta correttamente le registrazioni da effettuare.

I Si può scaricare gratuitamente la **Loewe App** per iOS e Android dai rispettivi App Store.

I L'apparecchio TV non deve essere spento dall'interruttore di rete.

I L'apparecchio TV deve essere collegato ad Internet.

I Le programmazioni delle registrazioni tramite Mobile Recording hanno la priorità sulle altre registrazioni. Pertanto, in caso di sovrapposizione di due registrazioni, quella programmata con Mobile Recording avrà la priorità e sovrascriverà/cancellerà quella precedente.

Accedere a Impostazioni Mobile Recording

HOME

HOME: Accedere alla schermata Home.



◀ ▶ ▲ ▼ Selezionare **Impostazioni sistema**.

OK Accedere alle impostazioni di sistema.

▼ ▲ Selezionare **Multimediale / rete**,

▶ Passare alla colonna successiva.

▼ ▲ Selezionare **Mobile Recording**.

OK Effettuare l'accesso.

Viene avviata la procedura guidata per impostare il Mobile Recording.

◀ ▶ Selezionare **si** con la **Funzione attiva**.

◀ ▶ ▲ ▼ **Configurare account e-mail** selezionare **Automatico / Manuale**.

Selezionando **Configurare un account e-mail → Manuale**, inserire le impostazioni del proprio account e-mail personale (vedere colonna a destra).

Selezionando **Configurare un account e-mail → Automatico** viene creato automaticamente un account e-mail di sistema. Nel passaggio successivo, il TV indica quindi l'indirizzo e-mail creato e il codice PIN.

▶▶

▶▶ Avanti fino all'impostazione dei tempi di richiesta.



◀ ▶ ▼ ▲ Effettuare le impostazioni.

Impostazioni tempi di richiesta

E' possibile selezionare la frequenza con cui il TV, impostato nella modalità stand-by, scarica la posta dal server e verifica quindi la presenza di programmazioni di registrazioni.

Se l'apparecchio TV è acceso o in modalità di avvio rapido, la frequenza di aggiornamento è fissata ogni 10 minuti.

Periodo di scansione Qui è possibile definire il periodo in cui il TV effettua la scansione per la ricerca di e-mail.

Intervallo di scansione Qui è possibile definire la frequenza di scansione e controllo e-mail del TV.

Inizio/fine del periodo di scansione Qui vengono visualizzati gli orari di avvio e fine del periodo di scansione.

I Se si desidera indicare in modo personalizzato l'inizio/fine del periodo di scansione, selezionare nel periodo di richiesta **Definito dall'utente**.

Nell'ultimo passaggio viene verificato se con i dati impostati è possibile accedere all'account e-mail.

In caso di esito positivo del test, la configurazione viene conclusa.

Impostazioni dell'account e-mail personale

Se come account e-mail è stata selezionata la casella di posta preimpostata dal sistema, l'account viene creato automaticamente sul server. Non occorre effettuare ulteriori impostazioni.

Selezionando **Configurare un account e-mail → Manuale** si devono inserire le impostazioni del proprio account e-mail personale.

I parametri necessari si trovano nelle Impostazioni/Opzioni del proprio programma e-mail utilizzato (come ad es. Outlook) o richiedendole al provider del proprio account e-mail.

Impostazioni di default pagina 1:

Indirizzo e-mail:	tv-xxxxxxxxxxx@loewe-dialogue.com
Tipo di account:	POP3 o (IMAP)
Casella di posta in arrivo:	mail.loewe-dialogue.com
Casella di posta in uscita (SMTP):	mail.loewe-dialogue.com
Nome utente:	tv-xxxxxxxxxxx@loewe-dialogue.com
Password:	*****
PIN di sicurezza:	xxxx

Impostazioni di default pagina 2:

Porta della posta in arrivo:	995 (POP3), 0 993 (IMAP)
Codifica in ingresso:	'no', 'SSL', 'StartTLS'
Il server richiede l'autenticazione:	'no'
Porta della posta in uscita:	'25' (No), '587' (StartTLS), '465' (SSL)
Codifica in uscita:	'no', 'SSL', 'StartTLS'
Elimina posta dal server:	'no'
Impostazioni casella e-mail:	Ripristinare

Programmazione a distanza attraverso il client e-mail personale

In caso di account e-mail manuale si può eseguire la programmazione a distanza della registrazione con il client e-mail desiderato.

La riga dell'oggetto dell'e-mail deve contenere il Pin a quattro cifre, l'orario della trasmissione e l'emittente televisiva:

PIN ORARIO TRASMISSIONE EMITTENTE

Esempio: 1234 20:45 Das Erste HD
1234 8:45 pm Das Erste HD

Programmazione della registrazione di una trasmissione che inizia nel giorno corrente intorno alle ore **20:45** sull'emittente **Das Erste HD**. Non è necessario inserire l'ora di inizio e di fine trasmissione.

I Il nome dell'emittente può non essere esatto al 100%: il nome inserito viene infatti confrontato con l'elenco emittenti attraverso un determinato algoritmo. Tuttavia, si consiglia di annotare l'esatto nome delle emittenti televisive preferite così come riportato nella lista emittenti.

Se il periodo di registrazione è più lontano di 24h, occorre indicare nella riga dell'oggetto anche la data:

1234 04.09.2014 20:45 Das Erste HD
1234 09/04/2014 20:45 Das Erste HD

Come conferma si riceve una e-mail di risposta dall'apparecchio TV all'indirizzo dell'account e-mail manuale con l'elenco aggiornato delle registrazioni temporizzate programmate.

⁽¹⁾ Disponibilità differente in base al tipo di dispositivo (si veda il capitolo **Dati tecnici - Caratteristiche di dotazione** per il Suo apparecchio TV).

Bluetooth⁽¹⁾

Con la funzione Bluetooth, è possibile collegare il proprio apparecchio TV senza cavi ad una fonte audio compatibile con bluetooth, come ad es. smartphone, tablet, ecc. ed utilizzare la TV come apparecchio per la riproduzione (Bluetooth Music Player).

In caso di collegamento di una tastiera Bluetooth (Bluetooth Keyboard) è possibile inserire i caratteri comodamente, ad es. per cercare i propri interpreti preferiti.

i Il dispositivo TV può essere collegato ad altri dispositivi Bluetooth. Tuttavia, è possibile allo stesso tempo soltanto un unico collegamento attivo.

i La distanza tra il proprio apparecchio TV e il dispositivo Bluetooth non dovrebbe essere superiore a ca. 10 m (collegamento visivo).

i La propria fonte audio Bluetooth deve supportare lo standard A2DP.

i La propria tastiera Bluetooth deve supportare lo standard HID.

Richiamare la funzione Bluetooth

HOME

HOME: accedere alla schermata **Home**.



◀ ▶ ▲ ▼ Selezionare **Impostazioni sistema**.

OK Accedere alle impostazioni di sistema.

▼ ▲ Selezionare **Multimediale / rete**.

▶ Passare alla colonna successiva.

▼ ▲ Selezionare **Impostazioni di rete**.

▶ Passare alla colonna successiva.

◀ ▶ Selezionare **Bluetooth**.

OK aprire.

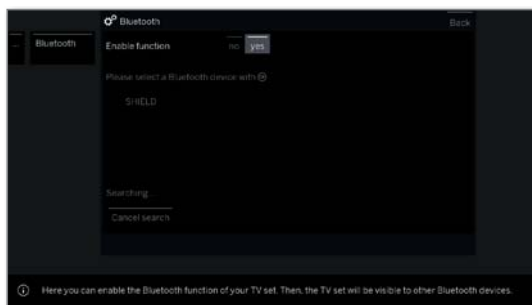

Attivare funzione Qui si attiva la funzione Bluetooth del Suo apparecchio TV. L'apparecchio TV è visibile quindi per altri dispositivi Bluetooth.

i Impostazione standard: **si**.

La ricerca di dispositivi Geräten nelle dirette vicinanze, si avvia automaticamente per 2 min.

Se ci sono dispositivi Bluetooth disponibili, essi vengono visualizzati in un elenco.

Collegamento proveniente dall'apparecchio TV



◀ ▶ ▲ ▼ Selezionare l'apparecchio TV desiderato.

OK Collegare il dispositivo. Davanti all'apparecchio collegato viene apposta una spunta .

Nel caso in cui occorra un codice, l'apparecchio TV genera un codice di collegamento. Esso deve essere inserito dal dispositivo Bluetooth ed eventualmente confermato.

Continua con Bluetooth Music Player, vedere colonna a destra.

Collegamento proveniente dall'apparecchio Bluetooth



Attivare la funzione Bluetooth della sorgente audio. Consultare se necessario il manuale d'istruzioni della sorgente audio.

Attivare se necessario la funzione di ricerca Bluetooth della sorgente audio. Viene ora effettuata la ricerca di apparecchi Bluetooth nelle vicinanze della fonte audio.

Selezionare **loewetv_x** (nome dell'apparecchio ex fabbrica, x sta per una sequenza di caratteri).

Si può impostare il nome dell'apparecchio della ricerca Bluetooth dalle **Impostazioni sistema** da **Multimedia / rete** → **Impostazioni di rete** → **Nome dell'apparecchio**.

Confermare il codice indicato per il collegamento. Il dispositivo Bluetooth viene collegato all'apparecchio TV. Continua con Bluetooth Music Player, vedere sotto.

Bluetooth Music Player

Per utilizzare l'apparecchio TV come apparecchio di riproduzione con audio streaming, si deve collegare il proprio smartphone, tablet (fonte audio) all'apparecchio TV.

Dopo l'avvenuto collegamento della propria fonte audio, è possibile avviare la riproduzione audio dalla propria sorgente audio.

Il suono viene riprodotto dall'apparecchio TV

i Per alcune fonti audio è necessario attivare esplicitamente il collegamento, prima che sull'apparecchio TV possa avvenire la riproduzione musicale.

Impostazioni del volume del Bluetooth Music Player

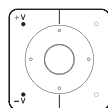

Con i tasti **V+ / V-** del telecomando è possibile regolare il volume dell'apparecchio TV come di consueto.

A seconda del produttore/tipo di dispositivo Bluetooth è possibile regolare il volume anche direttamente dal dispositivo di riproduzione.

Se si vuole ascoltare la musica con riproduzione Bluetooth, ad esempio con volume 60, questo volume si applica in generale anche all'audio della TV.

Si raccomanda di regolare il volume della fonte audio piuttosto alto e di regolare l'effettivo volume con il telecomando dell'apparecchio TV.

Riprodurre il suono dell'apparecchio TV nelle cuffie Bluetooth

i Il proprio apparecchio di destinazione deve supportare lo standard A2DP.

i A seconda del produttore/tipo di dispositivo Bluetooth è possibile regolare il volume anche direttamente dal dispositivo di riproduzione.

Il collegamento della cuffia Bluetooth avviene come descritto nella colonna sinistra.

Dopo il corretto funzionamento, si sente l'audio della TV attraverso la propria cuffia Bluetooth senza fili.

Il volume dell'altoparlante della TV e delle cuffie può essere regolato indipendentemente l'uno dall'altro.



⁽¹⁾ Disponibilità differente in base al tipo di dispositivo (si veda il capitolo **Dati tecnici - Caratteristiche di dotazione** per il Suo apparecchio TV).

Bluetooth Keyboard

Per utilizzare una tastiera Bluetooth come dispositivo di inserimento, questa deve essere collegata all'apparecchio TV.

1 Menu Funzione Bluetooth aperto.



◀ ▶ ▲ ▼ Selezionare l'apparecchio desiderato.

OK Collegare il dispositivo. Davanti all'apparecchio collegato viene apposta una spunta .

Nel caso in cui occorra un codice, l'apparecchio TV genera un codice di collegamento. Se il proprio dispositivo Bluetooth utilizza il codice PIN 0000, il collegamento avviene automaticamente. Se il proprio apparecchio Bluetooth utilizza un altro codice, questo deve essere inserito dal dispositivo Bluetooth ed eventualmente confermato.



Dopo il corretto collegamento, è possibile digitare tutti i caratteri che vengono inseriti attraverso la tastiera dello schermo o il telecomando, semplicemente dalla propria tastiera Bluetooth.

La maggior parte delle funzioni dei tasti del telecomando possono essere richiamate con la tastiera. Nella tabella è riportata una panoramica delle funzioni dei tasti.

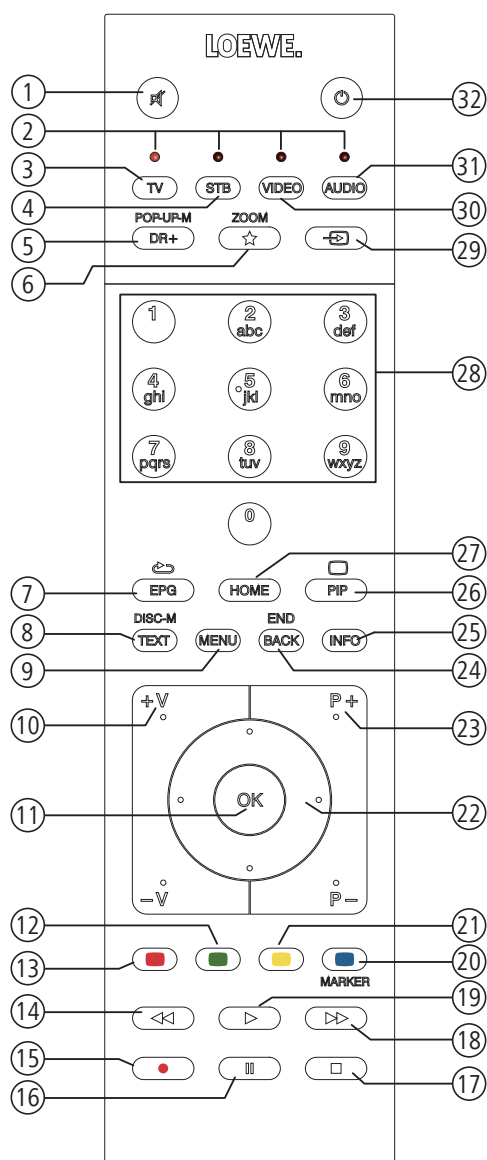

Assegnazione tasti

N°	Telecomando	Tastiera
1	Tasto Audio on/off	-----
2	Tasto TV	Alt + F
3	Tasto STB	-----
4	Tasto DR+	Alt + W
5	Tasto Preferiti	Alt + Z
6	Tasto EPG	Alt + E
7	Tasto TEXT	Alt + T
8	Tasto MENU	Alt + M
9	Tasto V+	-----
10	Tasto OK	Enter
11	Tasto V-	-----
12	Tasto verde	-----
13	Tasto rosso	-----
14	Tasto ◀◀	-----
15	Tasto RECORD	F5
16	Tasto PAUSE	-----
17	Tasto STOP	-----
18	Tasto ▶▶	-----
19	Tasto PLAY	-----
20	Tasto blu	F4
21	Tasto giallo	F3
22	Tasti cursore ◀ ▶ ▲ ▼	Tasti freccia
23	Tasto P+	-----
24	Tasto BACK	Alt + ESC
25	Tasto INFO	Alt + I
26	Tasto PIP	-----
27	Tasto HOME	Alt + A
28	Tasti numerici	0 ... 9
29	Tasto WEB	Alt + H
30	Tasto VIDEO	-----
31	Tasto AUDIO	Alt + R
32	Tasto on/off	-----

Amazon Alexa login

Esiste la possibilità di collegare il Suo apparecchio TV Loewe all'altoparlante Amazon Alexa e di utilizzare l'apparecchio TV con la funzione vocale. Utilizzare Loewe TV Skill nell'app Amazon Alexa.

i Il comando vocale dell'apparecchio TV Loewe momentaneamente è disponibile solo in Germania.

i L'apparecchio TV Loewe e Amazon Alexa devono trovarsi nella stessa rete ed essere installati.

i In caso di collegamento dell'apparecchio TV ad Amazon Alexa si verifica uno scambio di dati tra apparecchio TV e Amazon. Ulteriori condizioni di utilizzo per Alexa e i dispositivi Alexa sono consultabili su Amazon.de.

i Loewe garantisce che non venga effettuato alcun utilizzo di dati personali. Una valutazione statistica di record dati anonimi è tuttavia possibile.

Aprire Amazon Alexa login

HOME

HOME: accedere alla schermata **Home**.



◀ ▶ ▲ ▼ Selezionare **Impostazioni sistema**.

OK Accedere alle impostazioni di sistema.

▼ ▲ Selezionare **Multimediale / rete**.

▶ Passare alla colonna successiva.

▼ ▲ Selezionare **Amazon Alexa login**.

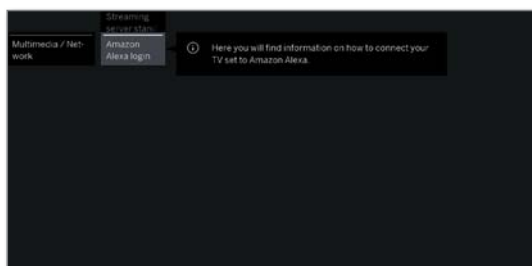

OK aprire.

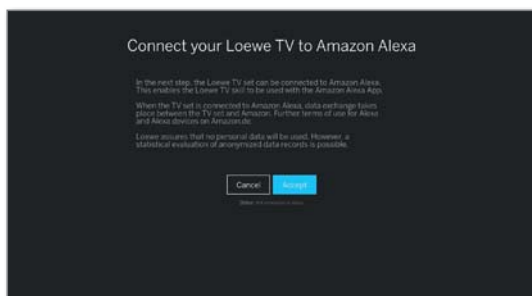

◀ ▶ Selezionare **Accetta**.

OK aprire.

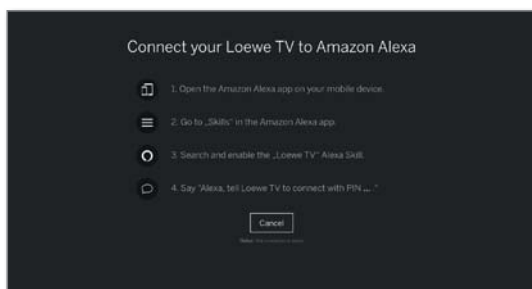

Collegare l'apparecchio TV ad Amazon Alexa

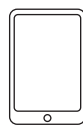

Avviare l'app Amazon Alexa dal proprio smartphone.

Selezionare **Skills** nell'app Amazon Alexa.

Cercare e installare lo skill **Loewe TV**.

Controllare l'apparecchio TV con Amazon Alexa

Non appena l'apparecchio TV è collegato ad Amazon Alexa, la TV Loewe può essere comandato con la segnalazione dell'altoparlante Alexa in combinazione con **Di a Loewe**.

Alexa, di a Loewe ...



... accendi / spegni.



... volume 30 / ... audio spento / ... audio acceso.



... cosa viene ora?

... cosa arriva dopo?



... passa a ZDF / canale 11.



... avvia registrazione.



... apri EPG / programma TV.

... attiva telecomando vocale – In alto, a sinistra, a destra, ...



... cerca 'Oktoberfest' su YouTube.

... cerca 'Kronach' su Google.

Collegamenti

In questo menu vengono eseguite le impostazioni per il collegamento di eventuali dispositivi esterni.

i La voce del menu **Collegamenti** non è disponibile finché risulta attiva la registrazione con timer.

Apertura del menu Collegamenti

HOME

HOME: Accedere alla schermata **Home**.



◀ ▶ ▲ ▼ Evidenziare **Impostazioni sistema**.

OK Accedere alle impostazioni di sistema.

▼ ▲ Evidenziare **Collegamenti**.

▶ Passare alla colonna successiva.

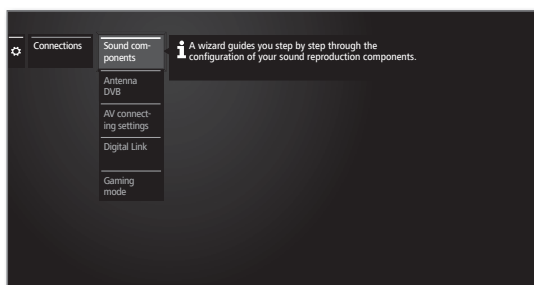

▼ ▲ Selezionare l'impostazione desiderata.

Spiegazioni sulle varianti di regolazione nel menu Collegamenti:

Collegamenti audio La procedura guidata dei componenti audio offre supporto alla configurazione dei componenti che vengono utilizzati per la riproduzione dell'audio TV. Ulteriori informazioni sono riportate al capitolo **Impostazioni sistema**, sezione **Collegamenti – Collegamenti audio**.

Antenna DVB In questa sezione è possibile impostare i parametri dell'antenna DVB-T e DVB-S con la procedura guidata dell'antenna. Le possibilità di impostazione delle antenne DVB sono descritte durante la prima attivazione. Ulteriori informazioni sono riportate al capitolo **Impostazioni sistema**, sezione **Collegamenti – Antenna DVB**.

Impostazioni del collegamento AV Nelle Impostazioni del collegamento AV è possibile adattare i parametri delle prese di collegamento AV. Ulteriori informazioni sono riportate al capitolo **Impostazioni sistema**, sezione **Collegamenti – Impostazioni del collegamento AV**.

Digital Link In questa sezione vengono effettuate tutte le impostazioni relative a Digital Link. Ulteriori informazioni sono riportate al capitolo **Impostazioni sistema**, sezione **Collegamenti – Digital Link**.

HDMI Qui è possibile impostare le modalità per ogni collegamenti HDMI. Troverete anche il modo di giochi.. Ulteriori informazioni sono riportate al capitolo **Impostazioni sistema**, sezione **Collegamenti – Modalità giochi**.

Collegamenti audio

La procedura guidata dei componenti audio offre supporto alla configurazione dei componenti che vengono utilizzati per la riproduzione dell'audio TV. Per la riproduzione audio è possibile configurare gli altoparlanti del televisore, gli altoparlanti attivi, gli impianti di altoparlanti e gli amplificatori HiFi/AV.

L'apparecchio TV è corredato di un decoder audio digitale multicanale integrato. Con l'interfaccia **DIGITAL AUDIO LINK**¹ è possibile trasmettere i segnali audio fino a sei canali (audio surround 5.1), a prescindere dal fatto che il segnale audio provenga da un apparecchio esterno (lettore DVD, Blu-ray) o da un'emittente DVB.

Per i formati audio supportati del decoder audio digitale, vedere il capitolo **Dati tecnici**.

Accesso alla Assistente Componenti Audio

i Per le informazioni sulla navigazione all'interno dell'assistente, vedere il capitolo **Informazioni generali relative all'utilizzo**.

i È possibile selezionare alcuni componenti audio solo se l'apparecchio è collegato al apparecchio TV.

HOME

HOME: Accedere alla schermata **Home**.



◀ ▶ ▲ ▼ Evidenziare **Impostazioni sistema**.

OK Accedere alle impostazioni di sistema.

▲ ▼ Selezionare **Collegamenti**.

▶ Passare alla colonna successiva.

▲ ▼ Selezionare **Collegamenti audio**.

▶ Passare alla colonna successiva.

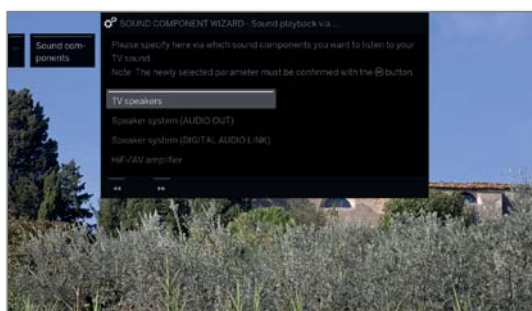

▲ ▼ Selezionare **Componenti audio**.

Per le voci che è possibile selezionare, vedere la colonna a destra.

OK Confermare la selezione.



▶▶ Avanti.

Riproduzione audio tramite ...

Altoparlanti TV La riproduzione audio avviene attraverso gli altoparlanti TV integrati (Impostazione di fabbrica). Selezionando Altoparlanti TV si esce dalla procedura guidata.

Sistema di altoparlanti (AUDIO OUT) Attivazione della riproduzione dell'audio con il sistema di altoparlanti (connessione alla presa AUDIO OUT).

Per collegare un sistema di altoparlanti alla presa HEADPHONE, vedere il capitolo **Dispositivi esterni**, sezione **Collegamento del sistema di altoparlanti (AUDIO OUT)**.

Per configurare un sistema di altoparlanti ad HEADPHONE, vedere il capitolo **Impostazioni sistema**, sezione **Collegamenti – Impostazione del sistema di altoparlanti (AUDIO OUT)**.

i Se è stato collegato un sistema di altoparlanti alla presa AUDIO OUT e si desidera selezionare di nuovo **Altoparlanti TV**, spegnere il subwoofer del sistema di altoparlanti prima di selezionare **Altoparlanti TV**. Con la connessione alla presa AUDIO OUT, selezionando **Altoparlanti TV**, il segnale audio viene riprodotto al volume massimo impostato.

Sistema di altoparlanti (DIGITAL AUDIO LINK)¹ La riproduzione audio avviene con un impianto altoparlanti o gli altoparlanti attivi (connessione alla presa DIGITAL AUDIO LINK). Come si collega un sistema di altoparlanti è descritto al capitolo **Dispositivi esterni**, sezione **Collegamento dell'impianto altoparlanti (DAL)**.

Come si collega un altoparlante attivo è descritto al capitolo **Dispositivi esterni**, sezione **Collegamento degli altoparlanti attivi (DAL)**.

Come si configura un sistema di altoparlanti è descritto al capitolo **Impostazioni sistema**, sezione **Collegamenti – Impostazione del sistema di altoparlanti (DAL)**.

Amplificatore HiFi/AV L'audio viene riprodotto con un amplificatore audio analogico o digitale esterno.

Come si collega un amplificatore HiFi/AV è descritto al capitolo **Dispositivi esterni**, sezione **Collegamento dell'amplificatore HiFi/AV**.

Come si configura un amplificatore HiFi/AV è descritto al capitolo **Impostazioni sistema**, sezione **Collegamenti – Impostazione dell'amplificatore HiFi/AV**.

¹ Solo per gli apparecchi con connessione DAL integrata (si veda il capitolo **Dati tecnici - Caratteristiche della dotazione** per il Suo apparecchio TV).

Impostazione del sistema di altoparlanti (AUDIO OUT)

Riproduzione audio tramite ... – Sistema di altoparlanti (AUDIO OUT)

Tramite le seguenti opzioni è possibile scegliere di ascoltare l'audio del TV con un sistema di altoparlanti collegato alla connessione AUDIO OUT.

I Per le informazioni sulla navigazione all'interno dell'assistente, vedere il capitolo **Indicazioni generali sul funzionamento**.

I È stato selezionato sistema di altoparlanti (AUDIO OUT) nella procedura guidata dei componenti audio. Infine, è possibile accendere il subwoofer tramite l'interruttore di rete.

Collegamento altoparlanti

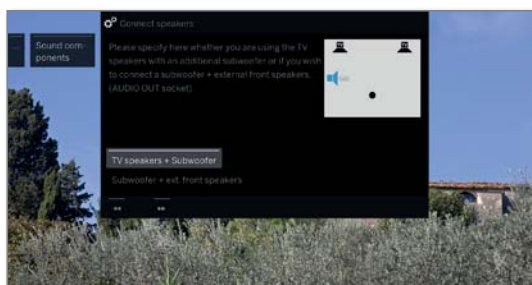

- ▼ ▲ Selezionare **Altoparlanti TV + Subwoofer** o **Subwoofer + altoparlante anteriore esterno**.
OK Acquisire le impostazioni.

Tramite le seguenti opzioni è possibile scegliere di utilizzare gli altoparlanti del TV con un subwoofer aggiuntivo oppure utilizzare un subwoofer con altoparlanti frontali esterni dalla presa AUDIO OUT del TV.



- ▶▶ Avanti con la selezione corrispondente.

Altoparlanti TV + Subwoofer

Regolazione livello subwoofer

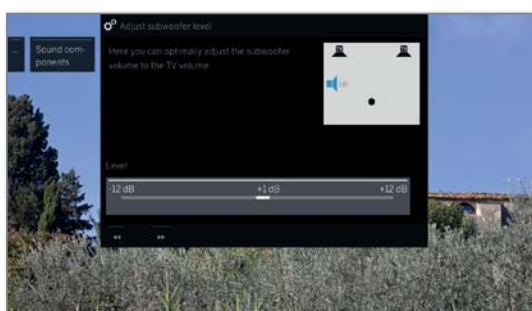

- ◀ ▶ Impostare gli altoparlanti per il subwoofer.



- ▶▶ Terminare la procedura guidata.

Con questa operazione si esce dalla procedura guidata dei componenti audio per il collegamento e la configurazione degli impianti di altoparlanti.

Subwoofer + altoparlante anteriore esterno

Altoparl. TV come altoparl. Centrale



- ▼ ▲ Selezionare qui **si**, se gli altoparlanti TV integrati devono funzionare in aggiunta agli altoparlanti esterni.

Se qui si seleziona **no**, non viene emesso alcun audio tramite gli altoparlanti TV.

OK Acquisire le impostazioni.



- ▶▶ Avanti per la connessione del **Subwoofer**.

Adattare livello dell'altoparlante esterno

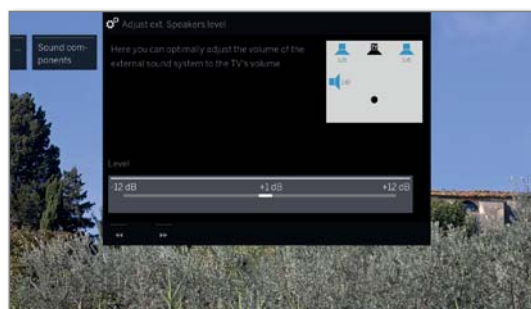

- ◀ ▶ Regolare il volume del sistema audio esterno in modo ottimale in base al volume del TV.

I Tramite la presa AUDIO OUT viene riprodotto un segnale audio a banda larga. Il volume degli altoparlanti frontali e del subwoofer si regola, quindi, simmetricamente in base alla regolazione del volume.



- ▶▶ Terminare la procedura guidata.

Con questa operazione si esce dalla procedura guidata dei componenti audio per il collegamento e la configurazione degli impianti di altoparlanti.

Impostazione del sistema di altoparlanti (DAL)¹

Riproduzione audio tramite ... – Sistema di altoparlanti (DIGITAL AUDIO LINK)

Tramite le seguenti opzioni è possibile scegliere di ascoltare l'audio del TV con un sistema di altoparlanti collegato alla connessione Digital Audio Link. Se si collegano gli altoparlanti attivi, utilizzare anche l'impostazione **Sistema di altoparlanti (DIGITAL AUDIO LINK)**.

i Per le informazioni sulla navigazione all'interno dell'assistente, vedere il capitolo **Informazioni generali relative all'utilizzo**.

i Durante la prima configurazione di un sistema di altoparlanti, l'assistente inizia con il passaggio **Collegamento degli altoparlanti frontali**.

i È stato selezionato Sistema di altoparlanti (DIGITAL AUDIO LINK) nella procedura guidata dei componenti audio.

Impostazione/
 modifica



Se si desidera reimpostare o modificare un sistema di altoparlanti:



- ◀ ▶ selezionare **Impostazione/modifica**.
 Se non è ancora stata effettuata nessuna impostazione, si utilizzano le preimpostazioni di fabbrica. In caso contrario vengono visualizzati gli ultimi valori impostati.
- OK** Acquisire le impostazioni.

Impostazione/
 modifica

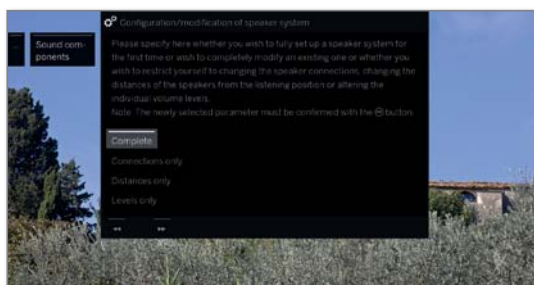

- ▼ ▲ Selezionare **Impostazione completa**.
- OK** Acquisire le impostazioni.



- ▶▶ Passare al collegamento e all'impostazione degli **altoparlanti frontali**.

Collegamento
 degli
 altoparlanti
 frontali

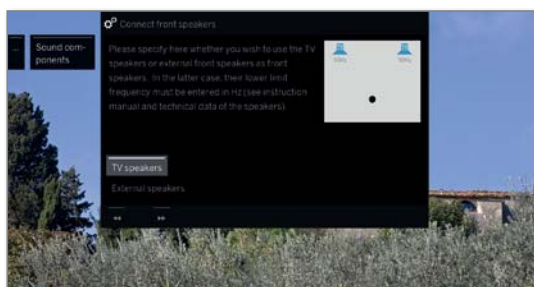

- ▼ ▲ Selezionare **Altoparlanti esterni** o **Altoparlanti TV**.
- OK** Acquisire le impostazioni.



- ▼ Per l'**altoparlante esterni** passare alle barre di frequenza di seguito
- ◀ ▶ impostare la **frequenza limite inferiore** dell'amplificatore anteriore esterno a livelli da 10 Hz.

i Per una corretta impostazione selezionare il valore iniziale della risposta in frequenza degli altoparlanti, come ad esempio 50 Hz specificando risposta in frequenza 50-20.000 Hz). Il valore è indicato nelle specifiche tecniche degli altoparlanti.

i In caso di necessità è possibile sostituire gli altoparlanti anteriori esterni anche con gli altoparlanti TV. In questo caso selezionare **Altoparlanti TV**. Gli altoparlanti TV trasmettono quindi l'audio degli altoparlanti frontali.



- ▶▶ Passare al collegamento e all'impostazione degli **Altoparlanti surround**.

Collegamento
 degli
 altoparlanti
 surround



- ▼ ▲ Selezionare **si** o **no** per gli altoparlanti surround esterni.
- OK** Acquisire le impostazioni.

Se sono stati selezionati gli altoparlanti surround come altoparlanti esterni,

- ▼ Selezionare le barre della frequenza.
- ◀ ▶ Impostare la **frequenza critica inferiore** degli altoparlanti surround esterni a livelli da 10 Hz.

i Per una corretta impostazione, selezionare il valore iniziale della risposta in frequenza degli altoparlanti.



- ▶▶ Passare al collegamento e all'impostazione dell'**altoparlante Center**.

Collegamento
 degli
 altoparlanti
 Center

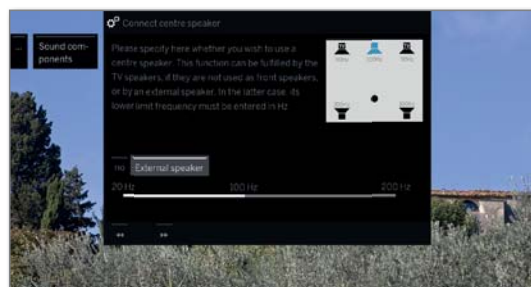

- ▼ ▲ Selezionare se riprodurre l'audio centrale con gli **Altoparlanti TV** o un **Altoparlante esterno** o selezionare **no** se non si collega nessun altoparlante centrale.
- OK** Acquisire le impostazioni.

i Se non risulta collegato nessun altoparlante centrale, gli altoparlanti frontali emettono anche la porzione dell'audio centrale.

¹ Solo per gli apparecchi con connessione DAL integrata (si veda il capitolo **Dati tecnici - Caratteristiche della dotazione** per il Suo apparecchio TV).



- ▼ Per l'**altoparlante esterno** passare alle barre di frequenza di seguito e
- ◀ ▶ impostare la **frequenza limite inferiore** dell'amplificatore anteriore esterno a livelli da 10 Hz.

i Per una corretta impostazione, selezionare il valore iniziale della risposta in frequenza degli altoparlanti.



- ▶▶ Passare al collegamento del **Subwoofer**.

Collegamento del subwoofer



- ▼ ▲ Selezionare **sì** o **no** per il Subwoofer.
- OK** Acquisire le impostazioni.

i Se non risulta collegato nessun subwoofer, gli altoparlanti frontali emettono anche le porzioni audio specifiche del subwoofer per quanto possibile.



- ▶▶ Passare alla **Distanza dall'altoparlante frontale sinistro**.

Distanza dall'altoparlante frontale sinistro

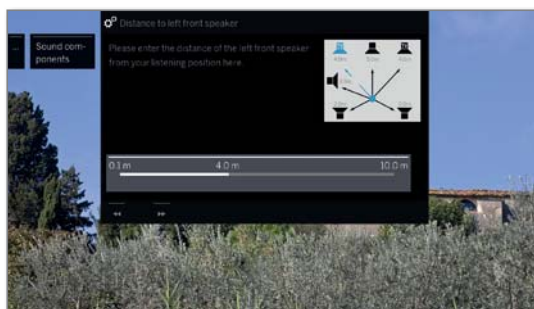

- ◀ ▶ Regolare la distanza dell'altoparlante frontale a sinistra a livelli di 10 cm rispetto alla posizione di ascolto.

i Misurare le distanze dalla posizione di ascolto rispetto agli altoparlanti frontali, surround e centrali. Il decoder audio digitale calcola i tempi di emissione dei segnali dagli altoparlanti in modo che arrivino tutti contemporaneamente all'ascoltatore.



Passare con ▶▶ agli altri altoparlanti (altoparlante anteriore a destra, altoparlante surround a sinistra, altoparlante surround a destra, altoparlante centrale e subwoofer).



- ◀ ▶ Impostare la distanza. L'altoparlante correntemente selezionato viene evidenziato in blu.

Dopo l'impostazione della distanza dal subwoofer si effettuano le operazioni riportate di seguito.



- ▶▶ Passare con ▶▶ a **Regolazione del volume degli altoparlanti**.

Regolazione del volume degli altoparlanti



- ◀ ▶ Impostare il volume degli altoparlanti.



Passare con ▶▶ all'altoparlante successivo oppure selezionare con ▼ ▲ gli altoparlanti in modo manuale.

i Per garantire una riproduzione audio bilanciata, tutti gli altoparlanti dovrebbero essere impostati allo stesso volume. Ciascun altoparlante emette automaticamente un segnale di fruscio. Dalla posizione di ascolto, regolare sullo stesso livello il volume di ciascun altoparlante. L'altoparlante correntemente selezionato viene evidenziato in blu.

Una volta completata la regolazione dell'ultimo altoparlante procedere come riportato di seguito.



- ▶▶ Passare con ▶▶ a **Fase subwoofer**.

Fase subwoofer

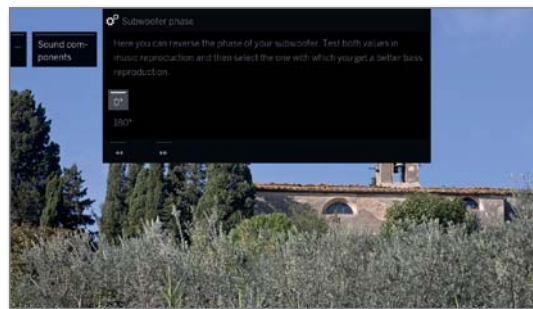

Attivare un'emittente di musica o avviare la riproduzione di un brano musicale con un lettore DVD.

- ▼ ▲ Testare i due valori (**0°** e **180°**) e selezionare quello con cui si percepisce la riproduzione dei bassi in modo più chiaro dalla posizione di ascolto.
- OK** Acquisire le impostazioni.



- ▶▶ Terminare la procedura guidata.

Con questa operazione si esce dalla procedura guidata dei componenti audio per il collegamento e la configurazione degli impianti di altoparlanti.

Impostazione dell'amplificatore HiFi/AV

Riproduzione audio tramite ... – amplificatore HiFi/AV

La procedura guidata per i componenti audio consente la configurazione di diversi amplificatori audio (amplificatore stereo, amplificatore digitale, analogico o digitale) con diversi formati audio digitali (Dolby Digital, MPEG e Stereo/PCM). Consultare anche le istruzioni d'uso dell'amplificatore audio.

i Per le informazioni sulla navigazione all'interno dell'assistente, vedere il capitolo **Informazioni generali relative all'utilizzo**.

HOME

HOME: Accedere alla schermata Home.



◀ ▶ ▲ ▼ Evidenziare **Impostazioni sistema**.

OK Accedere alle impostazioni di sistema.

▲ ▼ Selezionare **Collegamenti**.

▶ Passare alla colonna successiva.

▲ ▼ Selezionare **Collegamenti audio**.

▶ Accedere a il Assistente componenti audio.

Riproduzione audio tramite...

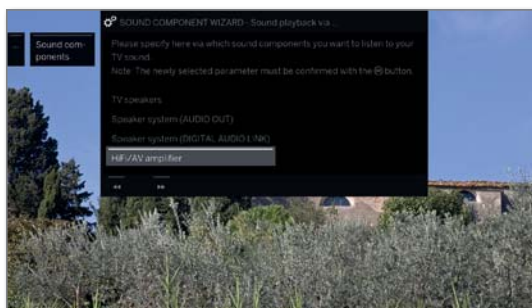

▼ ▲ Evidenziare **Amplificatore HiFi/AV**.

OK Acquisire le impostazioni.



▶▶ Avanti al passaggio successivo.

Tipo di trasmissione dell'audio



▼ ▲ Selezionare trasferire l'audio in **digitale** o in **analogico** all'amplificatore (vedere al colonna a destra).

OK Acquisire le impostazioni.

digitale: proseguire con **Formati audio**.

analogico: proseguire con **Tipo di amplificatore**.

Formati audio

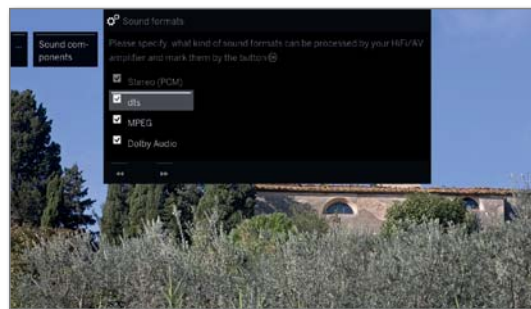

▼ ▲ Selezionare i formati audio che non è possibile decodificare con l'amplificatore digitale (vedere le istruzioni per l'uso dell'amplificatore utilizzato).

OK Acquisire il formato audio.



▶▶ Avanti al passaggio successivo.

Tipo di amplificatore

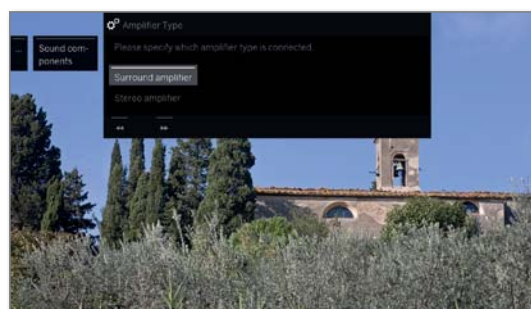

▼ ▲ Selezionare quale amplificatore ha collegato,

OK Acquisire le impostazioni.



▶▶ Terminare la procedura guidata.

Antenna DVB

In questa sezione è possibile effettuare le impostazioni dell'antenna DVB-T, ma anche accedere all'assistente antenna DVB-S.

Accesso all'antenna DVB

HOME

HOME: Accedere alla schermata **Home**.



◀ ▶ ▲ ▼ Evidenziare **Impostazioni sistema**.

OK Accedere alle impostazioni di sistema.

▼ ▲ Evidenziare **Collegamenti**.

▶ Passare alla colonna successiva.

▼ ▲ Evidenziare **Antenna DVB**.

▶ Passare alla colonna successiva.



▼ ▲ Selezionare l'impostazione desiderata.

▶ Effettuare l'accesso.

Impostazioni del collegamento AV

Nel menu Impostazioni collegamento AV è possibile adattare i parametri per la presa AV.

Apertura del menu Collegamenti

HOME

HOME: Accedere alla schermata **Home**.



◀ ▶ ▲ ▼ Evidenziare **Impostazioni sistema**.

OK Accedere alle impostazioni di sistema.

▼ ▲ Evidenziare **Collegamenti**.

▶ Passare alla colonna successiva.

▼ ▲ Evidenziare **Impostazioni del collegamento AV**.

▶ Passare alla colonna successiva.

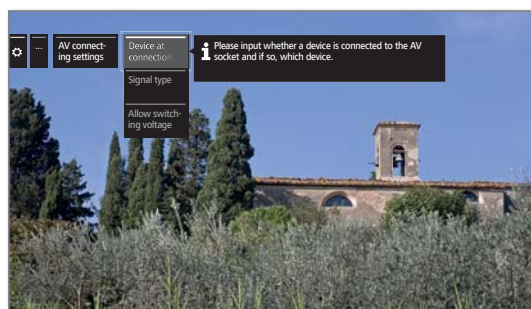

▼ ▲ Selezionare l'impostazione desiderata.

▶ Effettuare l'accesso.

Spiegazioni delle possibilità di impostazione nel menu Antenna DVB:

Antenna DVB-S In questa sezione viene lanciata la procedura guidata dell'antenna che offre supporto per le impostazioni dell'antenna DVB-S. Le impostazioni della procedura guidata per l'antenna DVB-S sono approfondite nel corso della prima attivazione.

Antenna DVB-T In questa sezione è possibile stabilire se fornire all'antenna DVB-T in dotazione la tensione di alimentazione.

Le antenne dotate di amplificatore integrato richiedono la tensione di alimentazione sulla rispettiva linea. In questo caso selezionare **Tensione di alimentazione 5V** e confermare con **OK**.

In caso contrario, selezionare **Nessuna tensione di alimentazione** e confermare anche con **OK**.

Posizionamento e regolazione dell'antenna DVB-T

Se la ricezione avviene con un'antenna interna e una o più emittenti DVB-T risultano disturbate a livello di immagine e audio, si consiglia di modificare la collocazione e l'orientamento dell'antenna. Informatevi online sui canali DVB-T disponibili nella vostra regione.

Ricezione e selezione di una stazione DVB-T.

Accedere alla ricerca manuale (vedere il capitolo **Impostazioni di sistema**, sezione **Ricerca manuale TV / Radio**).

La sorgente del segnale si trova già in DVB-T grazie alla preselezione delle emittenti. Posizionare l'antenna ed orientarla in modo da ottenere il valore massimo per **C/N** e **Level**.

Ricerca le emittenti DVB-T in successione e confrontare i valori di **C/N** e **Level**. Posizionare / orientare l'antenna esclusivamente per le emittenti più deboli in modo da ottenere i valori massimi per **C/N** e **Level**. Il valore di **BER** dovrebbe essere quanto più basso possibile.

Eseguire quindi una ricerca automatica di tutte le emittenti DVB-T.

Spiegazioni sulle varianti di regolazione nel menu Collegamenti AV:

Apparecchio collegato ad ing. AV In questa sezione specificare se un apparecchio e, in caso positivo, quale apparecchio sia collegato alla presa AV.

Tipo di segnale In questa sezione si imposta il tipo di segnale dell'apparecchio collegato ad AV o AVS. Di solito si lascia l'impostazione su **VHS/SVHS Automatico**, altrimenti si seleziona il tipo di segnale adeguato. In caso di necessità, consultare il rivenditore specializzato.

Ammettere la tensione di commutazione su AV Se questa funzione risulta attivata, le immagini e l'audio di un apparecchio esterno collegato ad **AV** (non AVS) vengono immediatamente riprodotti all'avvio della riproduzione in tutte le posizioni delle emittenti TV a meno che l'apparecchio esterno non generi una tensione di commutazione.

Digital Link

Nel menu Digital Link effettuare le altre impostazioni per un pratico collegamento delle apparecchiature esterne al TV.

Accesso al menu Digital Link

HOME

HOME: Accedere alla schermata **Home**.



◀ ▶ ▲ ▼ Evidenziare **Impostazioni sistema**.

OK Accedere alle impostazioni di sistema.

▼ ▲ Evidenziare **Collegamenti**.

▶ Passare alla colonna successiva.

▼ ▲ Evidenziare **Digital Link**.

OK Accedere a Digital Link.



▼ ▲ Selezionare l'impostazione desiderata. Effettuare l'accesso con ▶.

HDMI

Nel menu di HDMI per effettuare ulteriori modifiche alle connessioni HDMI.

Accesso al menu HDMI

HOME

HOME: Accedere alla schermata **Home**.



◀ ▶ ▲ ▼ Evidenziare **Impostazioni sistema**.

OK Accedere alle impostazioni di sistema.

▼ ▲ Evidenziare **Collegamenti**.

▶ Passare alla colonna successiva.

▼ ▲ Evidenziare **Digital Link**.

OK Accedere a HDMI.

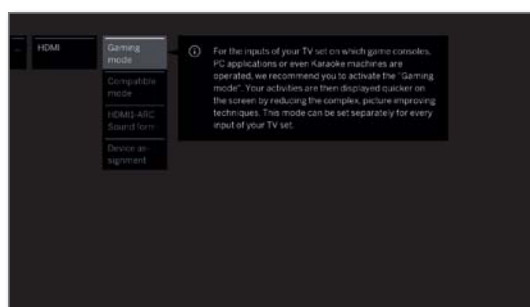

▼ ▲ Selezionare l'impostazione desiderata. Effettuare l'accesso con ▶.

Spiegazioni delle possibilità di impostazione nel menu Digital Link:

Funzionalità Digital Link HD Con questa funzione è possibile consentire o impedire la comunicazione automatica con il cavo HDMI tra il TV e gli apparecchi esterni collegati, come ad esempio il lettore Blu-ray. Si garantisce tra l'altro le operazioni reciproche di attivazione e disattivazione di questi apparecchi.

Accensione da remoto In questa sezione è possibile selezionare se attivare il TV dalla modalità stand-by in modo automatico se negli apparecchi compatibili **Digital Link HD** o **Digital Link Plus**, collegati agli ingressi HDMI o AV, si avvia la riproduzione o si visualizza un menu dello schermo.

i Questa voce è selezionabile soltanto se è stato selezionato **Funzionalità - Digital Link HD → ins.**

Arresto del dispositivo esterno utilizzando il tasto TV Qui è possibile scegliere se spegnere subito il dispositivo **Digital Link HD** esterno in riproduzione, al ritorno alla modalità TV oppure al passaggio su un altro canale AV.

i Questa voce è selezionabile soltanto se è stato selezionato **Funzionalità - Digital Link HD → ins.**

Modalità gioco Per gli ingressi del TV in dotazione con cui si controllano console, applicazioni per PC o anche dispositivi Karaoke, si consiglia di attivare la **Modalità gioco**.

In questo modo, riducendo le tecniche di miglioramento delle immagini, le vostre attività saranno visualizzate sullo schermo più rapidamente. Questa modalità può essere impostata separatamente per ciascun ingresso dell'apparecchio TV.

I collegamenti con la modalità giochi impostata si riconoscono dall'icona disposta dopo la descrizione del collegamento. Nell'elenco canali ampliato, utilizzando il filtro nell'elenco AV, viene visualizzata l'icona di un cubo dietro l'input AV corrispondente.

Modalità di compatibilità In questa voce di menu è possibile attivare la „modalità di compatibilità“. Ottimizza la comunicazione con dispositivi HDMI anziani. Per l'uso di dispositivi HDMI di ultima generazione disattivare la modalità.

HDMI-ARC Qui è possibile impostare se il segnale audio del televisore viene fornito sempre come PCM (2 canali), o nel miglior formato audio possibile (Ottimale) il dispositivo collegato è disponibile presso la HDMI1.

Assegnazione dispositivo Qui è possibile impostare le modalità per i singoli collegamenti HDMI per dispositivi speciali.

Extra

In **Extra** sono contenute altre funzioni ed impostazioni, come ad esempio Specifiche tecniche del televisore. Ripetere la prima installazione, impostazioni del modulo CA.

Accesso ad Extra

HOME

HOME: Accedere alla schermata **Home**.



◀ ▶ ▲ ▼ Evidenziare **Impostazioni sistema**.

OK Accedere alle impostazioni di sistema.

▲ ▼ Evidenziare **Extra**.

▶ Passare alla colonna successiva.

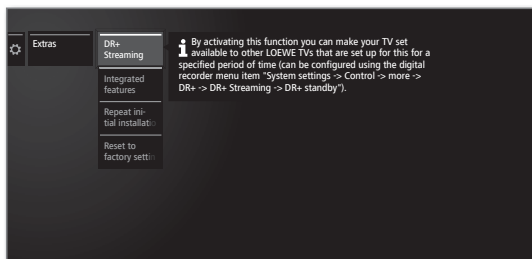

▼ ▲ Selezionare l'impostazione desiderata.

▶ Effettuare l'accesso.

Spiegazione delle voci secondarie di Extra

DR+ Streaming¹ Disattivare l'apparecchio TV impostandolo nella modalità di stand-by estesa (funzione server) (si veda colonna destra).

Specifiche tecniche del televisore Aprire le informazioni sulla dotazione tecnica dell'apparecchio TV (vedere pagina successiva).

Ripetere la prima installazione Con questa funzione è possibile ripetere in qualsiasi momento la prima attivazione. Questa procedura accompagna l'utente attraverso i diversi menu, consentendo tra l'altro di ricercare e memorizzare le emittenti TV / radio in modo automatico.

Attenzione! Tutte le emittenti memorizzate e tutti gli elenchi personali che sono stati creati saranno cancellati con questa operazione.

i Se risulta impostato un sistema di protezione per i minorenni, è necessario inserire il codice segreto prima della ripetizione della prima attivazione.

Ripristino impostazioni di fabbrica Ripristinare varie impostazioni ai valori di fabbrica (vedere pagina successiva).

Modulo CA [nome] Effettuare le impostazioni dei moduli CA in dotazione.

i Questa voce del menu viene visualizzata solo se risulta inserito almeno un modulo CA.

i La descrizione esatta della voce del menu e le voci secondarie disponibili dipendono dal/dai modulo/i CA.

Per maggiori informazioni, vedere il capitolo **Impostazioni sistema**, sezione **Extra – Modulo Conditional Access**.

Modalità rivenditore Qui si attiva/disattiva la modalità rivenditore.

Per maggiori informazioni, vedere il capitolo **Impostazioni sistema**, sezione **Extra – Modalità rivenditore**.

DR+ Streaming¹

Con la disattivazione di un apparecchio TV di abilitazione, l'abilitazione e quindi l'accesso al relativo archivio DR+ nella rete viene terminata.

Il TV può però essere impostato in una modalità stand-by estesa per abilitare l'archivio DR+ anche in condizioni di disattivazione (funzione server).

Accesso ad DR+ Streaming

HOME

HOME: Accedere alla schermata **Home**.



◀ ▶ ▲ ▼ Evidenziare **Impostazioni sistema**.

OK Accedere alle impostazioni di sistema.

▲ ▼ Evidenziare **Extra**.

▶ Passare alla colonna successiva.

▲ ▼ Evidenziare **DR+ Streaming**.

OK Confermare.

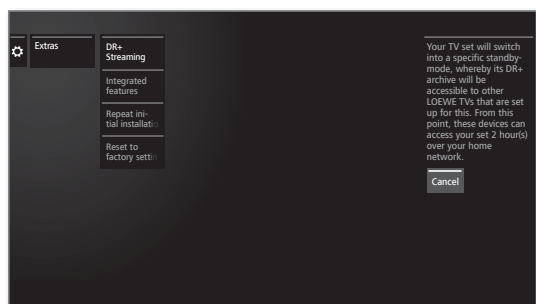

Il TV passa alla modalità stand-by estesa.

A questo punto, l'archivio DR+ viene abilitato nella rete per la durata del periodo di tempo predefinita nelle Impostazioni DR+ Streaming.

Le impostazioni del periodo di tempo si trovano in **Impostazioni sistema → Multimediale/rete → Disponibilità streaming server**.

Dopo lo scadere del periodo di tempo predefinito, l'apparecchio TV si spegne in modalità di standby „normale“.

¹ Solo per dispositivi con disco rigido integrato (si veda il capitolo **Dati tecnici - Caratteristiche della dotazione** per il Suo apparecchio TV).

Specifiche tecniche del televisore

In questa sezione vengono fornite le informazioni sulle specifiche tecniche dell'apparecchio TV.

■ L'esatta definizione del prodotto è riportata sulla targhetta applicata sul lato posteriore dell'apparecchio.

Richiamare le specifiche tecniche del televisore

HOME

HOME: Accedere alla schermata **Home**.



◀ ▶ ▲ ▼ Evidenziare **Impostazioni sistema**.

OK Accedere alle impostazioni di sistema.

▲ ▼ Evidenziare **Extra**.

▶ Passare alla colonna successiva.

▲ ▼ Selezionare **Specifiche tecniche del televisore**.

OK Richiamare le specifiche tecniche del TV¹.

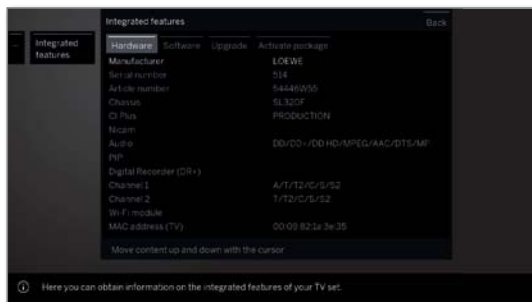

◀ ▶ ▲ ▼ Selezionare la categoria (ad es. hardware, software ecc.),

▲ ▼ Se necessario, spostare i contenuti in alto/in basso.

Hardware Alla voce Hardware vengono visualizzati il numero di articolo e di serie del proprio apparecchio TV, l'indirizzo MAC e il tipo di chassis con tutti i componenti hardware.

Software Alla voce Software viene visualizzato lo stato corrente del software e le funzioni del software installate nel TV.

Upgrade Alla voce Upgrade si trovano le funzioni del software installate con il rispettivo stato.

Attivata: la funzione del software è installata e può essere utilizzata.

Non attivata: la funzione del software è installata ma non può essere utilizzata.

Attiva pacchetto Dalla voce **Attiva pacchetto** è possibile inserire un codice di protezione per attivare nuove funzioni, se disponibili.

Ripristino impostazioni di fabbrica

Qui è possibile ripristinare varie impostazioni ai valori di fabbrica.

Richiamare le ripristino impostazioni di fabbrica

HOME

HOME: Accedere alla schermata **Home**.



◀ ▶ ▲ ▼ Evidenziare **Impostazioni sistema**.

OK Accedere alle impostazioni di sistema.

▲ ▼ Evidenziare **Extra**.

▶ Passare alla colonna successiva.

▲ ▼ Selezionare **Ripristino impostazioni di fabbrica**.

OK Effettuare l'accesso.

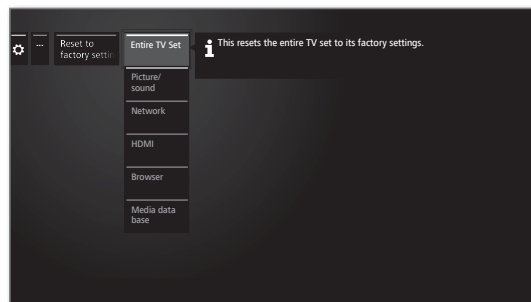

▲ ▼ Selezionare la categoria che si desidera ripristinare.

OK Effettuare l'accesso.

◀ ▶ Evidenziare **Esecuzione del reset**.

OK Effettuare l'accesso.

Apparecchio TV completo In tal modo tutto l'apparecchio TV viene ripristinato ai valori di fabbrica.

Ripristinando l'intero apparecchio TV allo stato di fabbrica, tutte le impostazioni effettuate e tutte le emittenti salvate saranno cancellate.

In seguito avviene una nuova prima attivazione dell'apparecchio (vedere capitolo **Prima attivazione**).

Immagine/ suono I parametri d'immagine e audio attuali del proprio apparecchio TV vengono eliminati e ripristinati ai valori di fabbrica.

Rete Le attuali impostazioni di rete del proprio apparecchio TV vengono eliminate e ripristinate alle impostazioni di fabbrica.

HDMI L'impostazione HDMI viene ripristinata all'impostazione di fabbrica.

Browser Le impostazioni del browser attuali del proprio apparecchio TV vengono eliminate e ripristinate ai valori di fabbrica. Tutti i dati salvati nel corso dell'utilizzo vengono eliminati.

Banca dati media La sua banca dati mediale attuale viene eliminata poiché la banca dati viene inizializzata nuovamente. Le informazioni del supporto di memoria (USB) ed eventualmente dell'archivio DR+ vengono quindi rilette. Il sistema esegue quindi automaticamente un reset del sistema.

¹ La grafica dello schermo rappresentata è solo illustrativa. A seconda del tipo di apparecchio, i componenti hardware/software possono differire.

Modalità rivenditore

Qui può attivare la modalità rivenditore che riproduce automaticamente una presentazione dalla chiave USB o da un disco rigido.

Richiama modalità rivenditore

HOME

HOME: Accedere alla schermata **Home**.



◀ ▶ ▲ ▼ Evidenziare **Impostazioni sistema**.

OK Accedere alle impostazioni di sistema.

▲ ▼ Evidenziare **Extra**.

▶ Passare alla colonna successiva.

▲ ▼ Evidenziare **Modalità rivenditore**.

OK Confermare.



▲ ▼ Selezionare **ins.** o **dis.**.

OK Confermare.

Con l'impostazione **ins.** l'apparecchio TV dopo 5 minuti, senza comando, riproduce automaticamente una serie preimpostata di video dalla chiave USB o dal disco rigido a ciclo continuo.

Premendo su un tasto a piacere sul telecomando, questa modalità rivenditore termina automaticamente. Dopo 5 minuti di inattività, questa modalità riparte.

La modalità è pensata per l'uso presso il rivenditore.

¹ La riproduzione di presentazioni dal disco rigido integrato (a seconda del tipo di apparecchio) è possibile con un aggiornamento successivo del software.

Common Interface (CI/CI Plus)

Common Interface, chiamata anche CI, è un'interfaccia nell'apparecchio TV in cui è possibile inserire un Conditional Access Modul (modulo CA, vedere colonna a destra).

Il modulo CA e la Smart Card di un fornitore corrispondente di PayTV consentono la ricezione di emittenti criptate.

CI Plus è una evoluzione dello standard Common Interface DVB. In linea di principio, gli slot CI Plus sono retrocompatibili con il precedente standard CI. Questo significa che è possibile continuare ad utilizzare i moduli CA e le Smart Card fino all'attuale standard CI negli slot CI Plus fino a quando il gestore della programmazione lo consente.

I fornitori di programmi che utilizzano lo standard CI-Plus possono assegnare diversi diritti per le loro trasmissioni. Per esempio, il fornitore del programma può limitare o impedire del tutto la registrazione o la visione in differita di una trasmissione criptata. Tali disposizioni, se presenti, sono valide anche per la televisione in differita.

Se si desidera registrare tali trasmissioni, verrà visualizzato un avviso sullo schermo. In questo caso, anche se la registrazione viene effettuata (una voce specifica viene visualizzata nell'archivio DR), la visione successiva della trasmissione non è più possibile oppure lo è, ma solo per un periodo di tempo limitato, come ad esempio 10 giorni. Un'eventuale restrizione dei tempi di riproduzione viene indicata anche in corrispondenza della voce contenuta nell'archivio DR.

I Tutte le restrizioni specificate in questa area sono di competenza del gestore programmi. L'apparecchio TV le legge in maniera neutra attraverso il segnale stabilito dal fornitore del programma.

Inoltre è possibile impedire la copia verso l'esterno di trasmissioni criptate.

Se si desidera registrare una trasmissione che il fornitore ha dotato di protezione per minori, in alcuni casi è necessario inserire il PIN per la protezione minori del modulo CA durante la programmazione dei dati. Il PIN del sistema di protezione per minorenni può anche essere memorizzato nel TV. In seguito, se si desidera vedere la trasmissione, sarà necessario il numero segreto dell'apparecchio TV.

Aggiornamento per il software di moduli CA con CI Plus

È possibile che di tanto in tanto siano disponibili nuovi software operativi per il vostro modulo CA. Esistono due tipi di aggiornamenti per il software.

Aggiornamento consigliato:

Compare un avviso che comunica la disponibilità di un aggiornamento. È possibile eseguire l'aggiornamento o interrompere la procedura. Se si sceglie di interrompere, verrà visualizzato periodicamente un avviso fino a quando non verrà eseguito l'aggiornamento.

Aggiornamento obbligatorio:

Compare un avviso che comunica la disponibilità di un aggiornamento. Il modulo non eseguirà più decodifiche fino a quando l'aggiornamento non sarà installato correttamente.

Modulo Conditional Access (modulo CA)

Per riuscire a ricevere le emittenti digitali criptate, è necessario inserire un modulo ad accesso condizionale (modulo CA) ed una Smart Card nello slot CI del TV in dotazione.

Il modulo CA e la Smart Card vengono vendute separatamente dal proprio rivenditore specializzato. Loewe declina qualsiasi responsabilità per il funzionamento del modulo CA.

Durante il suo primo utilizzo, il modulo CA deve innanzitutto essere riconosciuto ed installato dall'apparecchio TV. Per questo motivo, durante il primo utilizzo, può essere necessario fino a un minuto per iniziare la decodifica.

Inserimento della Smart Card nel modulo CA

Inserire nel modulo CA la Smart Card fino all'arresto. Il lato della scheda con il chip di contatto di colore oro deve essere rivolto verso il lato più spesso dello slot (vedi immagine). Prestare attenzione alla direzione della freccia stampata sulla Smart Card.

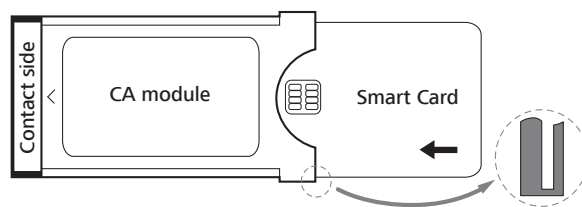

Inserire il modulo CA nello slot CI dell'apparecchio TV.

I Disattivare il TV con l'interruttore di rete.

Rimuovere la copertura sul retro dell'apparecchio.

Infilare con attenzione il modulo CA fino in fondo in uno dei due¹ slot CI, tenendo il lato di contatto in avanti. Non forzare. Fare attenzione a non piegare il modulo. Infilare il modulo CA fino all'arresto.

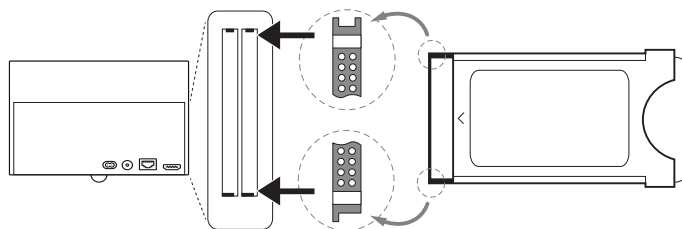

In seguito chiudere la copertura laterale.

Rimedio in caso di errore (modulo CA)

Se si verificano dei problemi durante il funzionamento di un modulo CA, possono risultare utili le seguenti operazioni:

Spegnere l'apparecchio TV in modalità standby. Scollegare il modulo CA dall'apparecchio TV. Spegnerne del tutto l'apparecchio TV. Attendere alcuni secondi. Ricollegare il modulo CA. Riaccendere l'apparecchio TV.

In caso di altri errori, risultano dal codice di errore (solo con moduli CA compatibili con CI Plus) altri avvisi. La tabella con i codici di errore si trova al capitolo **Varie**, sezione **Codici di errore modulo CA**.

In caso di dubbio rivolgersi al proprio rivenditore.

¹ Disponibilità differente in base al tipo di dispositivo (si veda il capitolo **Dati tecnici - Caratteristiche di dotazione** per il Suo apparecchio TV).

Ricerca delle emittenti criptate

Se durante la prima installazione non è stata effettuata la ricerca di emittenti criptate, è possibile ricercarle tramite l'apposita funzione di ricerca manuale.

HOME



HOME: Accedere alla schermata **Home**.

◀ ▶ ▲ ▼ Evidenziare **Impostazioni sistema**.

OK Accedere alle impostazioni di sistema.

▼ ▲ Evidenziare **Emittenti**.

▶ Passare alla colonna successiva.

▼ ▲ Selezionare **Ricerca autom. TV+Radio**.

▶ Passare alla colonna successiva.

◀ ▶ Selezionare **Modificare le impostazioni di ricerca**.

OK La procedura guidata richiede le impostazioni di ricerca.

i In **emittenti criptate** è necessario selezionare **sì**.

◀ ▶ Selezionare **Avvia ricerca/aggiornamento**.

OK Avviare l'aggiornamento dell'elenco canali.

Richiamo delle informazioni inerenti il modulo CA

i Questo menu è disponibile solo se risulta inserito almeno un modulo CA.

HOME



HOME: Accedere alla schermata **Home**.

◀ ▶ ▲ ▼ Evidenziare **Impostazioni sistema**.

OK Accedere alle impostazioni di sistema.

▼ ▲ Evidenziare **Extra**.

▶ Passare alla colonna successiva.

▼ ▲ Selezionare il modulo CA desiderato.

i Il nome visualizzato dipende dal modulo CA inserito.

▶ Passare alla colonna successiva.

▼ ▲ Selezionare **Modulo - menu**.

OK Accedere alle informazioni.

Il contenuto di questo menu varia in funzione del fornitore del modulo CA.

Diritti della smart card

Se si utilizzano due¹ moduli CA in parallelo per la decodifica delle emittenti, definire in questa sezione i diritti di entrambe le smart card.



▼ ▲ Selezionare **Diritti della smart card**.

▶ Passare alla colonna successiva.

▼ ▲ Selezionare **Stessi diritti** o **Diritti diversi**.

Se qui si seleziona **Stessi diritti**, la TV presume che le due smart card abbiano gli stessi diritti e possono essere utilizzate parallelamente per il Dual Recording. In tal caso viene meno la funzione **Assegnazione emittente**.

In caso di selezione di **Diritti diversi**, è possibile attribuire ad ogni modulo CA le emittenti che devono essere deciptate.

Assegnazione delle emittenti

Se si utilizzano due¹ moduli CA in parallelo per la decodifica delle emittenti, definire in questa sezione le emittenti e il modulo CA utilizzato per la codifica.

i Le impostazioni dell'assegnazione emittenti vengono prese in considerazione solo se risultano inseriti due moduli CA.

i La voce di menu è disponibile solo se in **Diritti della smart card** è stata selezionata la voce **Diritti diversi**.

i La definizione adottata in questa sezione fa esplicitamente riferimento agli slot CI del TV, ma **non** al modulo inserito. In caso di sostituzione del modulo è necessario eseguire nuovamente l'assegnazione.



▼ ▲ Evidenziare **Classificazione emittenti**.

▶ Accedere all'elenco canali.

◀ ▶ ▼ ▲ Selezionare il modulo CA per l'assegnazione.



◀ ▶ ▼ ▲ Evidenziare le emittenti.

OK Assegnare le emittenti al modulo CA selezionato / annullare l'assegnazione.

Dietro all'emittente assegnata si trova il numero della porta CI corrispondente.

Memorizzazione del PIN per le registrazioni

Memorizzare il del gestore della programmazione relativo al modulo CA in dotazione per riuscire a registrare in formato decodificato le trasmissioni CI Plus dotate di protezione per minorenni.

i La voce di menu è disponibile se il modulo CA inserito supporta la memorizzazione del PIN di protezione dei minorenni.



▼ ▲ Evidenziare **Salvataggio del PIN per registrazioni**.

▶ Accedere alla finestra di inserimento del PIN.

◀ ▶ ▼ ▲ Nella barra superiore evidenziare il modulo CA desiderato.

▼ Passare alla riga di input del PIN; inserire il PIN del fornitore del programma con i tasti numerici.

Oppure:



◀ ▶ ▼ ▲ Evidenziare i numeri.

OK Acquisire i numeri nella riga di input.

Concludere l'inserimento.



◀ ▶ ▼ ▲ Evidenziare **Acquisisci**.

OK Salvare il PIN.

Rimozione del modulo CA

i Disattivare il TV con l'interruttore di rete.

Rimuovere la copertura sul retro dell'apparecchio.

Estrarre il modulo CA dallo slot CI.

Riapplicare la copertura.

¹ Disponibilità differente in base al tipo di dispositivo (si veda il capitolo **Dati tecnici - Caratteristiche di dotazione** per il Suo apparecchio TV).

Apparecchi collegati alle prese HDMI

Le prese HDMI (High Definition Multimedia Interface) consentono la trasmissione di segnali digitali audio e video da un riproduttore esterno, come ad esempio lettore DVD, lettore Blu-ray, console di gioco, Camcorder, decoder con un'unico cavo di collegamento.

I dati audio e immagine digitali vengono trasmessi in modalità digitale senza compressione, di conseguenza senza perdite in termini di qualità.

A ciascuna presa HDMI si possono collegare in cascata al massimo cinque apparecchi. Nella elenco AV e nella panoramica delle emittenti, gli apparecchi vengono disposti sotto la rispettiva presa HDMI. Se un apparecchio trasmette un nome proprio, questo appare al posto dell'indicazione di collegamento.

Collegamento dell'apparecchio

Prima del collegamento spegnere tutti gli apparecchi.

Collegare l'apparecchio con un cavo HDMI (modello A, a 19 poli) ad una delle prese **HDMI** del TV.

Il collegamento di un apparecchio HDMI alla presa laterale HDMI, come ad esempio Camcorder, è possibile come mostrato nell'illustrazione.

Utilizzare le fonti HDMI che forniscono un contenuto UHD se devono essere collegate con la connessione **HDMI 4 UHD**^a.

I i noti che non tutti i segnali su ogni presa HDMI possono essere visualizzati. (si veda capitolo **Dati tecnici**, sezione **Segnali tramite AV (PC IN) / HDMI**).

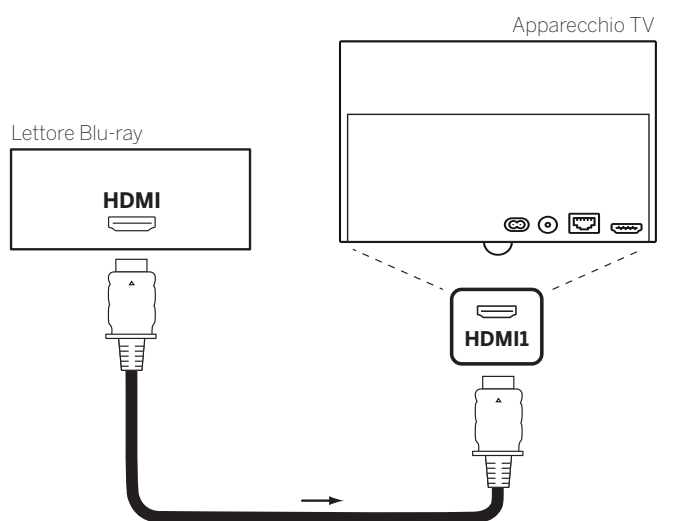

Esempio di collegamento di un apparecchio HDMI (ad esempio lettore Blu-ray)

Riproduzione da un apparecchio

Se l'apparecchio collegato a **HDMI** supporta la funzionalità **Digital Link HD**, il TV si attiva dopo aver lanciato la riproduzione dall'apparecchio HDMI in modo automatico con l'ingresso HDMI adeguato.

L'ingresso HDMI si può comunque richiamare anche manualmente:



Accedere alla **Sorgenti**.



◀ ▶ ▲ ▼ Selezionare la presa **HDMI**.

Per gli apparecchi compatibili **Digital Link HD** viene eventualmente visualizzato il nome dell'apparecchio al posto della descrizione del collegamento.

OK Effettuare la selezione.

Avviare la riproduzione dall'apparecchio HDMI collegato. Il miglior formato possibile per l'immagine viene riconosciuto ed impostato automaticamente..

Rinominare il nome di collegamento HDMI

Il nome di collegamento delle prese HDMI può essere rinominato anche manualmente.



Accedere alla **Sorgenti**



◀ ▶ ▲ ▼ Selezionare la presa **HDMI** desiderata.

OK Effettuare la selezione.



MENU: accedere all'elenco funzioni



▲ ▼ Selezionare l'opzione **Rinomina**,

OK Effettuare l'accesso.



Inserire il nuovo nome (informazioni sull'inserimento dei caratteri si trovano anche al capitolo **Indicazioni generali sul funzionamento**, paragrafo **Digitazione dei caratteri con la tastiera a schermo**).



◀ ▶ ▲ ▼ Selezionare **Acquisisci**,

OK il nuovo nome per la presa HDMI viene acquisito.

^a Disponibilità differente in base al tipo di dispositivo (si veda il capitolo **Dati tecnici - Caratteristiche di dotazione** per il Suo apparecchio TV).

Digital Link HD

Utilizzo degli apparecchi con Digital Link HD compatibili con HDMI CEC

Con la funzione **Digital Link HD** (HDMI CEC), gli apparecchi TV Loewe trasmettono i segnali del telecomando tramite il collegamento HDMI del televisore ad apparecchi HDMI compatibili (come ad es. Loewe BluTechVison 3D).

È possibile effettuare l'installazione a scomparsa di un apparecchio HDMI compatibile CEC ed utilizzarlo comodamente.

Si può selezionare ed utilizzare l'apparecchio HDMI compatibile con CEC in due diversi modi. Una, passando con un tasto dell'apparecchio (**STB**, **VIDEO** o **AUDIO**) all'utilizzo dell'apparecchio HDMI. L'altra, passando con il tasto della TV da apparecchio HDMI a TV.

Commutare l'uso del dispositivo TV/HDMI con il tasto dell'apparecchio

Assegnare il tasto dell'apparecchio desiderato (**STB**, **VIDEO** o **AUDIO**) con la funzione HDMI CEC (Codice **22**). L'assegnazione è descritta al capitolo **Dispositivi esterni**, sezione **Impostazione telecomando – Impostare il telecomando su altri apparecchi Loewe**.

Quindi avviene l'assegnazione dell'apparecchio HDMI utilizzato al tasto dell'apparecchio preimpostato.

i L'apparecchio HDMI con CEC è collegato ad una presa HDMI dell'apparecchio TV ed è acceso.

STB **VIDEO** **AUDIO** Premere per 5 secondi il tasto desiderato.

Sull'apparecchio TV compare un menu di selezione.

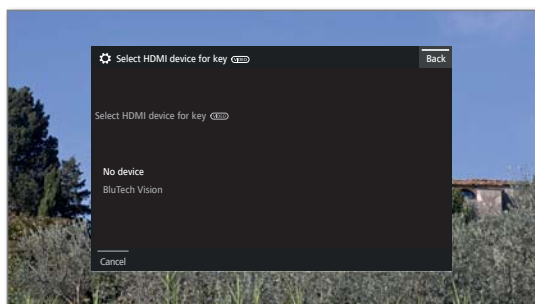

▲ ▼ Selezionare dalla lista l'apparecchio desiderato.

OK Acquisisci.

L'assegnazione del tasto dell'apparecchio e l'assegnazione dell'apparecchio HDMI sono concluse.

STB **VIDEO** **AUDIO** Premere il tasto corrispondente dell'apparecchio per passare all'uso dell'apparecchio HDMI.

Gli ordini del telecomando vengono inoltrati dall'apparecchio TV all'apparecchio HDMI.



Premere il tasto TV per passare all'uso dell'apparecchio TV. Se lo Spegnimento automatico (vedere colonna destra) è attivato, il dispositivo HDMI si spegne.

Commutare l'uso del dispositivo TV/HDMI con il tasto TV

i La commutazione dell'uso mediante tasto TV è possibile solo se al dispositivo HDMI non è stato assegnato alcun tasto del dispositivo.



Accedere alla **Sorgenti**



▲ ▼ Selezionare la presa **HDMI** a cui l'apparecchio HDMI.



Premere a lungo **TV**: cambiare i comandi a distanza tra comando HDMI e TV.

Un messaggio sullo schermo comunica la modalità attualmente selezionata.



Premere brevemente **TV**: passare in modalità TV (torna all'ultima emittente).

Spegnimento automatico dei dispositivi esterni

Quando si ritorna in modalità TV premendo brevemente sul tasto **TV** è possibile spegnere il dispositivo esterno.

L'impostazione è riportata in **Impostazioni sistema → Collegamenti → Digital Link → Arresto del dispositivo esterno utilizzando il tasto TV**.

i Questa voce è selezionabile soltanto se è stato selezionato **Funzionalità - Digital Link HD → ins**.

Accensione da remoto

È possibile selezionare e attivare in modo automatico il TV dalla modalità stand-by quando si riproduce un disco o si visualizza un menu dello schermo con un apparecchio compatibile **Digital Link HD** collegato.

L'impostazione è riportata in **Impostazioni sistema → Collegamenti → Digital Link → Accensione da remoto**.

i Questa voce è selezionabile soltanto se è stato selezionato **Funzionalità - Digital Link HD → ins**.

Spegnimento della TV e degli apparecchi collegati (standby di sistema)



i L'uso della TV deve essere attivato (vedere sopra).

Premere a lungo il pulsante: TV e tutti gli apparecchi in standby con funzioni CEC collegati alle interfacce **HDMI** si disattivano (standby di sistema).

Apparecchi collegati a AV

La presa di collegamento AV offre la possibilità di collegare, tramite due diversi adattatori, ad es. un lettore DVD, registratore video/DVD o un PC.

Gli adattatori necessari (adattatore Scart o VGA) sono accessori reperibili presso il proprio rivenditore specializzato Loewe (vedere capitolo **Accessori**).

Le prese AV possono elaborare diversi tipi di segnali. Il tipo di segnale messo a disposizione dal proprio apparecchio supplementare è indicato nel manuale d'istruzioni dell'apparecchio in questione.

Considerato l'alto numero di apparecchi AV disponibili sul mercato, è possibile citare solo alcuni esempi di collegamento di apparecchi supplementari alle prese AV.

Accensione a distanza del televisore tramite Digital Link

È possibile selezionare se attivare dalla modalità stand-by il TV in modo automatico quando si riproduce un disco o si visualizza un menu dello schermo in un apparecchio compatibile **Digital Link Plus** collegato ad **AV**.

L'impostazione è riportata in **Impostazioni sistema** → **Collegamenti** → **Digital Link** → **Accensione da remoto**.

Collegamento del lettore DVD all'apparecchio TV

È stato selezionato un **lettore DVD** in **Impostazioni sistema** → **Collegamenti** → **Impostazioni del collegamento AV** → **Apparecchio collegato ad ing. AV**.

Prima del collegamento spegnere tutti gli apparecchi.

Collegare l'uscita Scart del lettore DVD attraverso l'adattatore Scart¹⁾ alla presa **AV** del TV.

Per questa operazione utilizzare un cavo Scart completo (disponibile nei negozi specializzati).

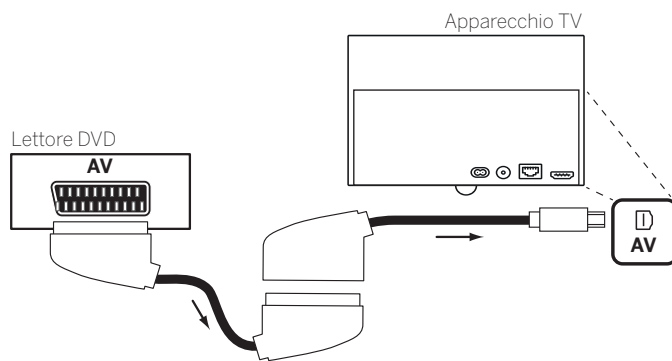

Esempio di collegamento di un lettore DVD

Riproduzione da un apparecchio AV

Se l'apparecchio collegato ad **AV** supporta la funzionalità **Digital Link Plus** o se è stato selezionato in **Impostazioni sistema** → **Collegamenti** → **Impostazioni del collegamento AV** → **Ammettere la tensione di commutazione su AV** → **sì**, il TV passa automaticamente all'ingresso AV adatto dopo l'avvio della riproduzione dall'apparecchio AV.

L'ingresso AV può comunque venire richiamato anche manualmente:



Accedere alla **Sorgenti**.



▲ ▼ Selezionare **AV**.
OK Effettuare l'impostazione.

Avviare la riproduzione dall'apparecchio collegato.

¹⁾ Adattatore disponibile come accessorio (vedere capitolo **Accessori**).

Collegamento del registratore DVD all'apparecchio TV

■ Un **registratori DVD** è stato selezionato in **Impostazioni sistema** → **Collegamenti** → **Impostazioni del collegamento AV** → **Apparecchio collegato ad ing. AV**.

Prima del collegamento spegnere tutti gli apparecchi.

Collegare l'uscita Scart del registratore DVD attraverso l'adattatore Scart¹⁾ alla presa **AV** del TV. Per questa operazione utilizzare un cavo Scart completo (disponibile nei negozi specializzati).

Se si desidera ricevere e registrare le emittenti con il sintonizzatore integrato nel registratore, il registratore deve essere presente all'interno del cavo di collegamento dell'antenna.

Collegare il registratore DVD come mostrato nell'esempio di collegamento in basso.

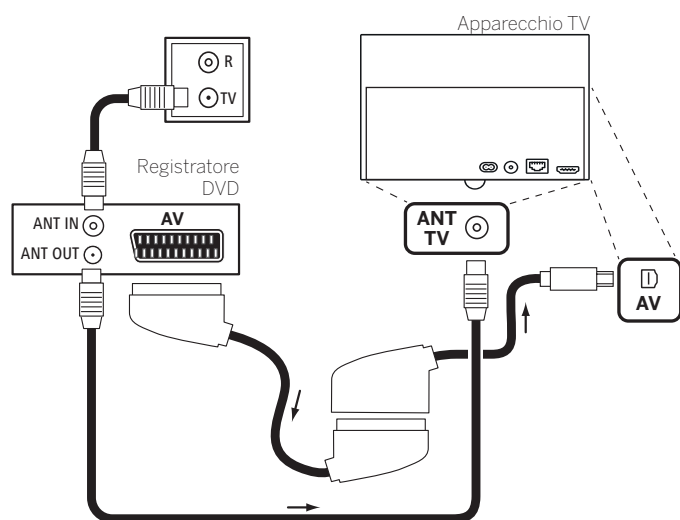

Esempio di collegamento di un registratore DVD

Riproduzione da un apparecchio AV

☰ Accedere alla **Sorgenti**.



▲ ▼ Selezionare **AV**.
 OK Effettuare l'impostazione.

Avviare la riproduzione dall'apparecchio collegato.

Collegamento di PC / decoder

È possibile collegare un PC ed utilizzare lo schermo del TV come periferica di output.

■ Per la connessione di un PC o di un apparecchio aggiuntivo alla presa **AV** del TV, impostare prima il segnale in uscita nel PC in dotazione, in modo che corrisponda ad uno dei segnali riportati nella tabella del capitolo **Dati tecnici**, sezione **Segnali mediante AV (PC IN) / HDMI**.

Prima del collegamento spegnere tutti gli apparecchi.

Collegare alla presa **AV** del TV l'apparecchio attraverso un cavo VGA e l'adattatore VGA¹⁾.

Collegare all'adattatore VGA il segnale audio analogico del PC attraverso la spina jack stereo.

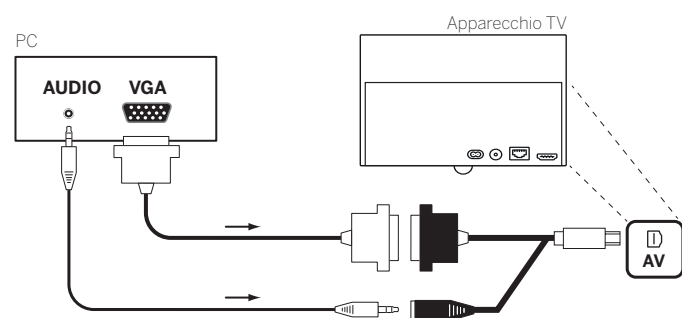

Esempio di collegamento di un PC

Riproduzione da un apparecchio

☰ Accedere alla **Sorgenti**.



▲ ▼ Selezionare **PC IN**.
 OK Effettuare l'impostazione.

Adattamento delle caratteristiche delle immagini PC

È possibile impostare la posizione (verticale, orizzontale) e la posizione della fase del PC in dotazione per alcuni formati immagine. Le impostazioni per questa operazione sono possibili da **Impostazioni sistema** → **Immagine** → **altri ...** → **Display PC IN**.

Connessione degli apparecchi con collegamento component (YPbPr / YUV)

Gli apparecchi esterni dotati di collegamento component **YPbPr** (anche detto colloquialmente più spesso YUV; vedere anche il **Glossario**) vengono connessi con due adattatori alla presa **AV** del TV. Oltre all'adattatore VGA è necessario un adattatore Component / VGA (disponibili nei negozi specializzati).

¹⁾ Adattatore disponibile come accessorio (vedere capitolo **Accessori**).

Collegamento del sistema di altoparlanti (AUDIO OUT)

Attraverso l'interfaccia **AUDIO OUT** del TV è possibile collegare comodamente un sistema di altoparlanti.

Spegnere tutti gli apparecchi prima di stabilire il collegamento del sistema di altoparlanti.

Il collegamento del subwoofer al TV avviene tramite l'interfaccia **AUDIO OUT**.

Collegare l'uscita audio analogica **AUDIO OUT** del TV tramite un cavo adattatore stereo Cinch/jack con gli ingressi audio Line IN di destra e sinistra del subwoofer.

Per ulteriori informazioni sul cablaggio degli altoparlanti, consultare le istruzioni per l'uso del subwoofer o degli altoparlanti.

■ Dopo aver selezionato la voce di menu **Sistema di altoparlanti (AUDIO OUT)** nell'assistente per i componenti audio, accendere prima il subwoofer tramite l'interruttore di rete. In caso contrario il sistema audio funziona al massimo volume.

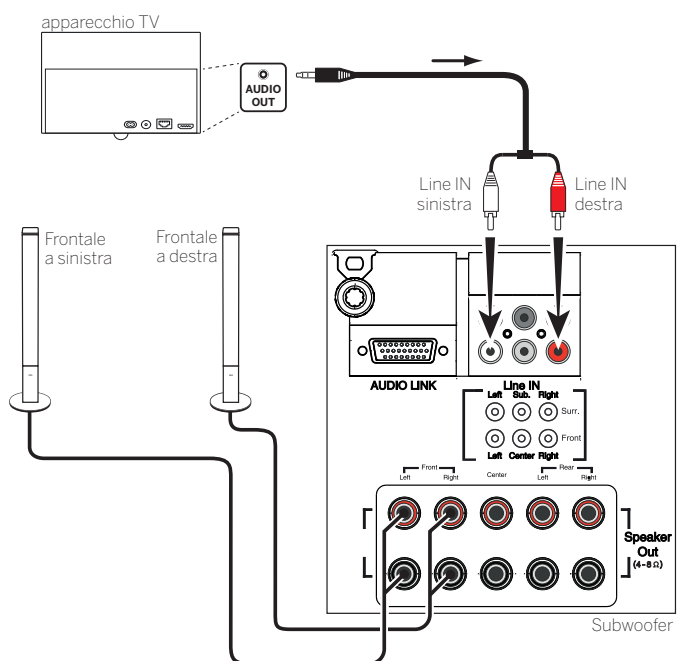

Esempio di collegamento al TV di un sistema di altoparlanti

Configurazione del sistema di altoparlanti (AUDIO OUT)

Tramite la configurazione del sistema audio in Assistente per i componenti audio è possibile indicare se utilizzare ad esempio gli altoparlanti frontali esterni o come utilizzare gli altoparlanti TV (vedere il capitolo **Impostazioni sistema**, componenti audio (vedere capitolo **Impostazioni di sistema**, sezione **Collegamenti – Componenti audio**).

■ Dopo aver selezionato la voce di menu **Sistema di altoparlanti (AUDIO OUT)** nell'assistente per i componenti audio, accendere prima il subwoofer tramite l'interruttore di rete. In caso contrario il sistema audio funziona al massimo volume.

Collegamento dell'impianto altoparlanti (DAL)⁽¹⁾

Attraverso l'interfaccia **DIGITAL AUDIO LINK** del proprio apparecchio TV, è possibile collegare comodamente un sistema di altoparlanti Loewe.

Prima del collegamento spegnere tutti gli apparecchi.

Il collegamento del subwoofer al TV è possibile attraverso l'interfaccia **DIGITAL AUDIO LINK**. Collegare un cavo di rete (cat. 5e o superiore) all'interfaccia **DIGITAL AUDIO LINK** del TV.

Se utilizzate un subwoofer con interfaccia **DIGITAL AUDIO LINK** (per es. audio 1 subwoofer o audio 5 subwoofer), collegate il cavo di rete direttamente al subwoofer.

Per i subwoofer con interfaccia **AUDIO LINK** (cfr. immagine in basso) collegate il cavo ethernet alla boccola RJ45 del convertitore **Digital Audiolink / Audiolink** disponibile come accessorio.

Per ulteriori informazioni sul cablaggio degli altoparlanti, consultare le istruzioni per l'uso del subwoofer o degli altoparlanti.

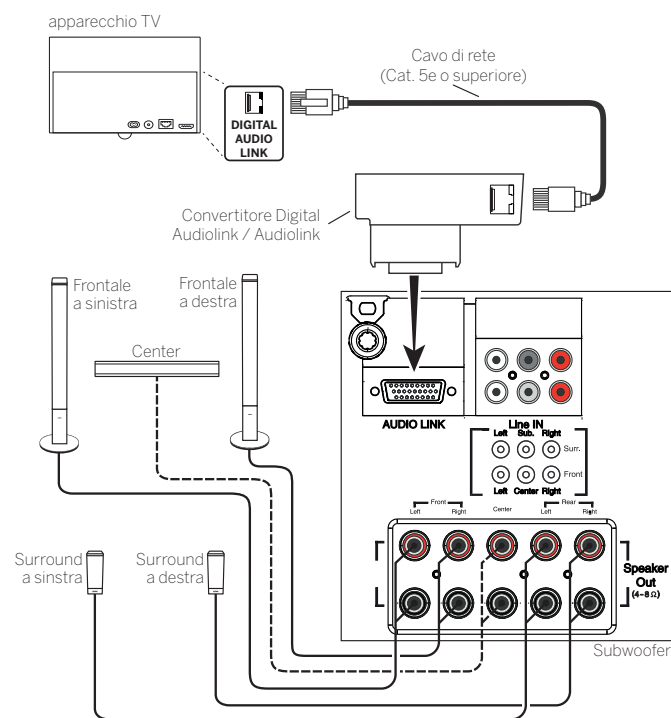

Esempio di collegamento al TV di un sistema di altoparlanti (Subwoofer con AUDIO LINK)

Configurazione del sistema di altoparlanti (DAL)

Durante la configurazione del sistema audio in Assistente per i componenti audio si impostano, ad esempio, le distanze dei singoli altoparlanti dalla posizione dell'utente o si regola il volume di ciascun altoparlante singolarmente.

Questo sistema garantisce una diffusione naturale del suono nello spazio (vedere capitolo **Impostazioni di sistema**, sezione **Collegamenti – Collegamenti audio**).

⁽¹⁾ Solo per gli apparecchi con connessione DAL integrata (si veda il capitolo **Dati tecnici - Caratteristiche della dotazione** per il Suo apparecchio TV).

Collegamento degli altoparlanti attivi¹

Se si desidera utilizzare degli altoparlanti attivi, il collegamento va effettuato con un cavo adattatore dell'apparecchio TV.

Collegare un cavo di rete (cat. 5e o superiore) all'interfaccia **AUDIO LINK** del TV.

Collegare il cavo Ethernet alla presa RJ45 del convertitore **Digital Audiolink / Audiolink** disponibile come accessorio.

All'altra estremità del convertitore, collegare il cavo adattatore **Audiolink / 30cm / 9pin + 5.1 Out + Center In**. Stabilire la connessione dei collegamenti Cinch del cavo adattatore alle porte Cinch degli altoparlanti / del subwoofer.

I collegamenti Cinch del cavo adattatore sono contrassegnati:

- R** per frontale a destra **SR** per surround a destra
- L** per frontale a sinistra **SL** per surround a sinistra
- C** per centrale **SUB** per subwoofer

■ Per quanto riguarda i collegamenti presenti sul cavo adattatore si tratta di uscite di preamplificazione. Per questo motivo è consentito collegare esclusivamente gli altoparlanti attivi / i subwoofer attivi direttamente al cavo adattatore.

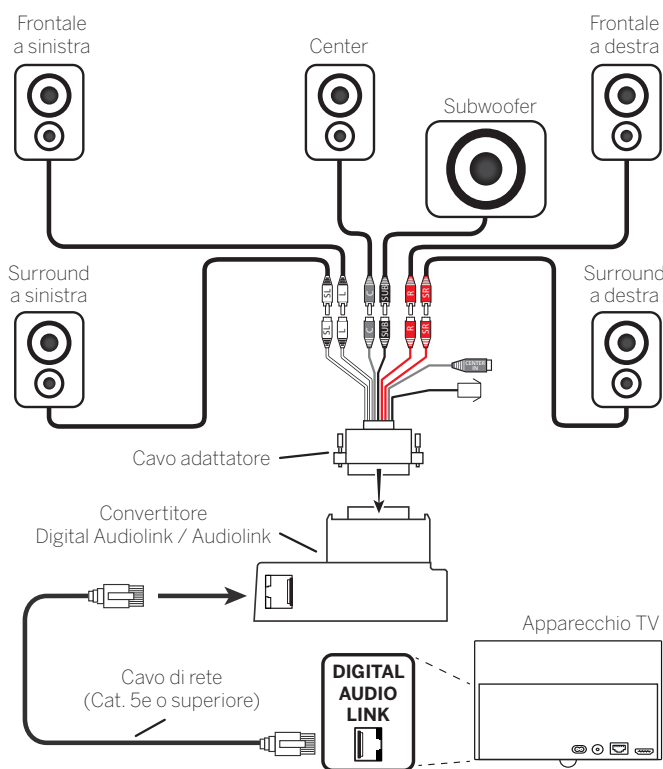

Connessione degli altoparlanti attivi all'apparecchio TV

Riproduzione dell'audio con l'impianto altoparlanti

La riproduzione audio con gli altoparlanti attivi viene configurato nella procedura guidata per componenti audio (vedere capitolo **Impostazioni di sistema**, sezione **Collegamenti – Collegamenti audio**).

Collegamento dell'amplificatore HiFi/AV

Collegamento degli amplificatori HiFi/AV digitali

Collegare all'ingresso audio digitale dell'amplificatore l'uscita audio digitale del TV **SPDIF OUT** con un cavo Cinch:

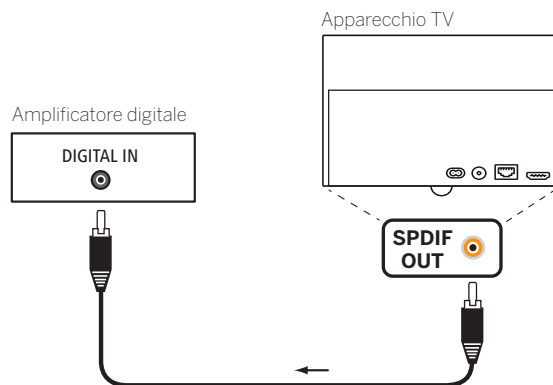

Collegamento di (pre)amplificatori audio digitali tramite canale di ritorno audio (HDMI ARC)

Collegare la presa **HDMI1** della TV attraverso un cavo HDMI utilizzando la presa HDMI dell'amplificatore/del preamplificatore audio compatibile ARC (ad esempio **Loewe MediaVision 3D**). Non è necessaria la registrazione a parte dell'amplificatore nella TV.

Collegamento degli amplificatori HiFi/AV analogici

Collegare all'ingresso audio analogico dell'amplificatore l'uscita audio analogica del TV **AUDIO OUT** attraverso un cavo adattatore cinch stereo / cavo adattatore jack:

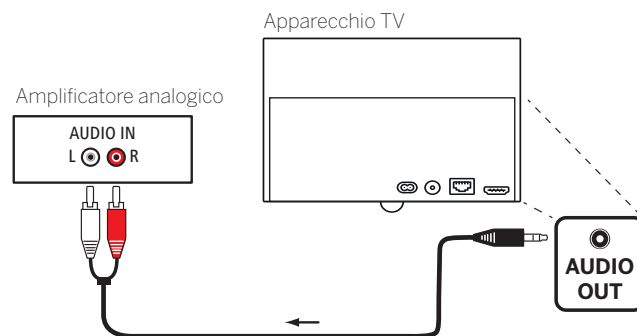

Riproduzione dell'audio con l'amplificatore HiFi/AV

La riproduzione dell'audio attraverso gli amplificatori HiFi/AV collegati viene configurata nelle procedure guidate per i componenti audio (vedere capitolo **Impostazioni di sistema**, sezione **Collegamenti – Collegamenti audio**).

¹ Solo per gli apparecchi con connessione DAL integrata (si veda il capitolo **Dati tecnici - Caratteristiche della dotazione** per il Suo apparecchio TV).

Riproduzione sonora dagli apparecchi esterni

Collegare agli ingressi AV del TV gli apparecchi AV esterni, come ad esempio lettori MP3, per la riproduzione dell'audio.

Collegamento di un dispositivo esterno (ad es. lettore MP3)

Collegare alla presa **AV** dell'apparecchio TV l'uscita (presa jack) del lettore MP3 attraverso l'adattatore VGA¹.

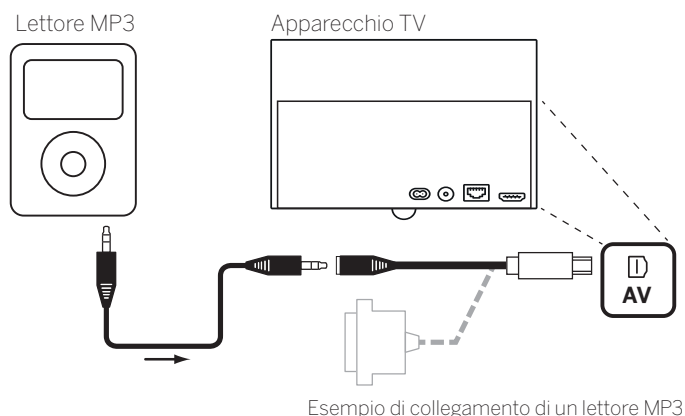

Selezione dell'ingresso AV

La selezione dell'ingresso AV viene descritta a titolo d'esempio per un apparecchio collegato alla presa **AV** (per il collegamento, vedere in alto). La procedura è la stessa prevista per la selezione degli altri ingressi AV



Accedere alla **Sorgenti**.



▲▼ Evidenziare la sorgente AV desiderata.
OK Impostare la sorgente AV.

Dopo aver selezionato l'ingresso AV, avviare la riproduzione dall'apparecchio esterno.

Riprodurre solo l'audio della fonte AV (schermo spento)

Per riprodurre esclusivamente l'audio di un dispositivo di riproduzione (ad es. lettore MP3), è possibile selezionare le fonti AV in modo che lo schermo si spenga.

Spendendo lo schermo si riduce il livello di potenza assorbita della TV.

Mediante Elenco funzioni lo spegnimento dello schermo non è possibile con le fonti AV HDMI1, HDM2, HDM3 e HDMI4 UHD².



Selezionare l'**elenco AV**.



▼▲ Selezionare il collegamento desiderato,
OK premere per almeno due secondi.



Tasto verde: Con il tasto verde è possibile attivare o disattivare di nuovo lo schermo.

Collegamento all'infrarosso (IR-Link)

La funzione IR-Link consente di controllare tramite l'apparecchio TV Loewe i dispositivi di altre marche installati a scomparsa.

I comandi del telecomando vengono inoltrati dal ricevitore ad infrarossi dell'apparecchio TV attraverso un trasmettitore a infrarossi collegato esternamente.

Il sistema di codici per i comandi del telecomando che controllano l'apparecchio supplementare è RC5.

L'uso dell'apparecchio supplementare è possibile solo se l'apparecchio TV è acceso.

Il trasmettitore ad infrarossi è reperibile presso il proprio rivenditore specializzato (si veda capitolo **Accessori**).

Collegare il trasmettitore ad infrarossi all'apparecchio TV

Inserire la spina di collegamento del trasmettitore ad infrarossi nella presa **RS-232C** dell'apparecchio TV.

Posare il cavo di connessione del trasmettitore a infrarossi alla zona anteriore dell'apparecchio supplementare utilizzato.

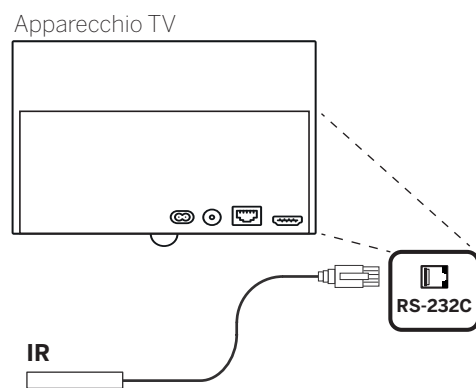

Applicare il trasmettitore a infrarossi all'apparecchio supplementare

Trovare la posizione più adatta per l'apparecchio desiderato (collegamento ottico tra il diodo di trasmissione e il ricevitore a infrarossi dell'apparecchio installato a scomparsa).

Rimuovere la pellicola protettiva della superficie adesiva del trasmettitore a infrarossi.

Fissare il trasmettitore ad infrarossi in questa posizione.



Porta seriale RS-232C (RJ12)

Con l'interfaccia RS-232C (RJ12) è possibile collegare al proprio apparecchio TV un sistema di collegamento della rete domestica di diversi produttori (ad esempio AMX, Crestron).

Per la configurazione dell'interfaccia RS-232C (RJ12) e altre informazioni sui diversi sistemi di collegamento della rete domestica, rivolgersi al rivenditore specializzato.

¹ Adattatore disponibile come accessorio (vedere capitolo **Accessori**).

² Disponibilità differente in base al tipo di dispositivo (si veda il capitolo **Dati tecnici - Caratteristiche di dotazione** per il Suo apparecchio TV).

Impostazione telecomando

Uso del telecomando per la modalità TV dell'apparecchio TV

TV Premere il **tasto TV**. L'indicazione soprastante si illumina per 5 secondi circa.

Nel caso si utilizzi il telecomando per un registratore Loewe

STB Premere il **tasto STB**. L'indicazione soprastante si illumina per 5 secondi circa.

Uso del telecomando di un lettore Loewe

VIDEO Premere il **tasto VIDEO**. L'indicazione soprastante si illumina per 5 secondi circa.

Uso del telecomando per la modalità radio dell'apparecchio TV

AUDIO Premere il **tasto AUDIO**. L'indicazione soprastante si illumina per 5 secondi circa.

Fino a quando si tiene premuto un tasto, l'indicazione della modalità operativa si illumina (**TV – STB – VIDEO – AUDIO**). In questo modo, ogni volta che si preme un tasto si può controllare la modalità in cui è impostato il telecomando.

In alto è riportata l'**impostazione di fabbrica** dei tasti dell'apparecchio (vedere anche la colonna a destra della tabella). I comandi assegnati ai tasti dell'apparecchio si possono modificare anche in base agli apparecchi supplementari disponibili (vedere colonna di destra).

Impostare l'apparecchio per le funzioni di comando audio del telecomando

Di fabbrica, i tasti delle funzioni di comando audio volume (10) e audio ON/OFF (1) sono attivi per il apparecchio TV. È possibile cambiare l'apparecchio da controllare.

i L'apparecchio da controllare deve essere prima collegato a uno dei tasti del telecomando (vedere la colonna a destra); dopodiché sarà possibile modificare le funzioni di comando dell'apparecchio corrispondente.

TV **3 def** Premere il **tasto TV** e allo stesso tempo il tasto numerico per almeno 5 secondi. Il LED sul **tasto TV** lampeggia due volte.

Funzione	Tasti	Apparecchio
Funzioni Audio	TV + 3	Auro/AudioVision/MediaVision 3D
	TV + 4	Mediacenter
	TV + 5	TV Loewe
	TV + 6	Loewe TV con Soundprojector senza collegamento del sistema

Impostare il telecomando su altri apparecchi Loewe

Con il telecomando è possibile comandare diversi apparecchi Loewe. I tasti degli apparecchi **STB – VIDEO – AUDIO** possono essere riconfigurati per la gestione dei diversi apparecchi Loewe.

STB Premere il tasto dell'apparecchio desiderato e allo stesso tempo il **tasto STOP** per 5 secondi fino a quando il rispettivo LED non lampeggia due volte.

Inserire il codice a due cifre dell'apparecchio dall'elenco riportato di seguito. Il LED corrispondente lampeggia due volte.

Apparecchio	Codice	Impostazione di fabbrica
Loewe ViewVision 8106 H	10	
Loewe Viewvision, Centros 21x2	12	
Loewe ViewVision DR+ DVB-T	13	
Loewe Auro 2216 PS/8116 DT	14	
Loewe BluTech Vision Interactive	15	
Loewe Soundprojector	17	
Database decoder (STB)	18	
Loewe TV - Radio digital	19	AUDIO
Loewe Mediacenter	20	
Loewe BluTech Vision 3D	21	VIDEO
Modalità HDMI CEC	22	
Loewe AudioVision	24	
Loewe Individual Sound Projector ID	25	
Apple IR-Codes	26	
Apple IR-Codes (Apple TV-2G)	27	STB
Loewe Soundbox	28	
Loewe SoundVision	29	
Loewe AirSpeaker	30	
Loewe SoundPort	31	
Loewe MediaVision 3D	35	
Ripristino delle impostazioni di fabbrica	99	

i I codici riportati in questa sezione sono validi solo per la gestione diretta dell'apparecchio aggiuntivo.

i I codici disponibili possono cambiare a seconda dell'aggiornamento firmware del telecomando.

i L'assegnazione predefinita dei tasti dell'apparecchio in fabbrica può variare a seconda dello stato del firmware del telecomando.

Apprendimento del telecomando

Utilizzando i codici dei tasti **18** (database dei decoder) è possibile completare l'apprendimento della procedura guidata del telecomando del decoder in dotazione, come ad esempio il ricevitore via cavo esterno. In questo modo si evita di utilizzare diversi telecomandi.

i Per i codici a due cifre, vedere il capitolo **Dispositivi esterni**, sezione **Impostazione telecomando**.

Le possibilità riportate di seguito sono disponibili per il processo di apprendimento.

- Inserimento di un codice a tre cifre
- Lettura del codice SetTop-Box programmato
- Apprendimento dei singoli tasti
- Eliminazione dei codici acquisiti

i Di seguito si entra nel merito del **tasto STB** a titolo d'esempio dato che il codice dell'apparecchio 18 risulta preimpostato di fabbrica per questo tasto. È infatti possibile configurare i tasti **VIDEO** e **AUDIO** con il codice 18. La descrizione riportata di seguito risulta conforme a queste indicazioni.

Inserimento di un codice a tre cifre

La programmazione del pulsante **STB** è possibile in modo diretto in base ad un codice di cifre basato sugli apparecchi. Un elenco di questi codici è disponibile al capitolo **Pagina codice** alla fine delle presenti istruzioni per l'uso.

  Tenere premuti i tasti **STB** e **OK** per cinque secondi. Il LED sul **tasto STB** lampeggia due volte.

Inserire il codice a tre cifre estratto dall'elenco. Il LED sul **tasto STB** si illumina per un secondo.

Concludere la modalità di programmazione con **OK**. Il LED lampeggia due volte quando la programmazione avviene in modo corretto.

i Se si inserisce un codice errato, il LED lampeggia per due secondi circa. Eseguire nuovamente il processo di programmazione.

Letture del codice SetTop-Box programmato

È possibile visualizzare dal telecomando il codice dell'apparecchio programmato correntemente per il **tasto STB**.

  Tenere premuti i tasti **STB** e **OK** per cinque secondi. Il LED sul **tasto STB** lampeggia due volte.

 Premere il tasto **INFO**.

Il LED sul tasto **STB** mostra il codice programmato con la luce lampeggiante. Per indicare lo 0, la luce lampeggia rapidamente per cinque volte.

Apprendimento dei tasti

Tutti i tasti (ad eccezione dei tasti degli apparecchi **TV**, **STB**, **VIDEO** e **AUDIO**, ma anche dei tasti **V+/-**, **⏪** e **⏩**) possono essere acquisiti per la gestione degli apparecchi non contenuti nella banca dati integrata. Le funzioni del tasto selezionato vengono allora sovrascritte, parzialmente o interamente, con il nuovo codice.

i Disporre il telecomando del TV con il telecomando da sostituire in modo che gli infrarossi si trovino rispettivamente di fronte l'uno all'altro ad una distanza di 1 - 5 cm conservando il contatto visivo (vedere l'illustrazione).

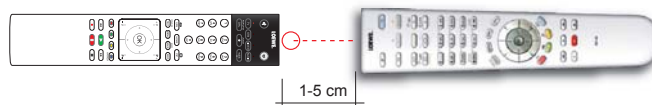

  Tenere premuto il **tasto STB** e allo stesso tempo il **tasto rosso** per cinque secondi. Il LED sul **tasto STB** si illumina in modo permanente.



Premere il tasto da acquisire sul telecomando del TV.

Il LED sul **tasto STB** lampeggia.



Premere il tasto da apprendere sul telecomando originale.

Il LED sul **tasto STB** lampeggia due volte.

Se il codice non viene riconosciuto in modo corretto, il LED sul **tasto STB** lampeggia dieci volte. Ripetere quindi la digitazione sul telecomando originale. Correggere eventualmente l'installazione di entrambi i telecomandi. Continuare con altri tasti secondo la procedura descritta sopra.



Per uscire dalla modalità di apprendimento, premere nuovamente il **tasto STB**.



i La modalità di apprendimento si conclude in modo automatico dopo 10 secondi se non viene premuto nessun tasto.

i Può capitare che non sia possibile apprendere tutti i codici dei telecomandi.

i Si possono annotare le funzioni che sono state attribuite ai tasti alle pagine degli appunti alla fine delle presenti istruzioni d'uso.

Eliminazione delle singole funzioni dei tasti

E' possibile cancellare la funzione acquisita di un singolo tasto.

  Premere il **tasto STB** e allo stesso tempo il **tasto verde** per cinque secondi. Il LED sul **tasto STB** si illumina in modo permanente.



Premere il tasto da eliminare sul telecomando del TV.

Il LED sul **tasto STB** lampeggia due volte.



Continuare con la cancellazione di altri tasti secondo la procedura descritta sopra.

 Per uscire dalla modalità di eliminazione premere nuovamente il **tasto STB**.

Il LED sul **tasto STB** lampeggia una volta.



Eliminazione di tutte le funzioni di un tasto dell'apparecchio

È possibile eliminare tutte le funzioni acquisite che sono state impostate nel **tasto STB**.

  Premere il **tasto STB** e allo stesso tempo il **tastogiallo** per cinque secondi. Il LED sul **tasto STB** lampeggia due volte.

Eliminazione tutte le funzioni di tutti i tasti dell'apparecchio

È possibile eliminare tutte le funzioni apprese che sono state impostate nei tasti degli apparecchi **TV, STB, VIDEO** o **AUDIO**.

  Premere il **tasto STB** e allo stesso tempo il **tasto blu** per cinque secondi. I LED sui tasti dell'apparecchio lampeggiano due volte.

Loewe App

L'app Loewe sostituisce le due applicazioni esistenti Smart Assist e Smart tv2move combinando le funzionalità di entrambe le stesse.

Con l'app Loewe il Suo tablet diventa un secondo televisore. In modo totalmente indipendente dal Suo apparecchio TV, grazie all'app potrà fare zapping dal Suo tablet tra i canali TV, programmare registrazioni o riprodurre registrazioni in archivio dal registratore del disco rigido DR+. Oppure sfogli sul Suo smartphone la guida TV elettronica (EPG) e si informi sulla durata e i contenuti della trasmissione in corso. Basta un click sul contenuto desiderato per visualizzarlo sulla Sua TV Loewe.

Così godrete della massima flessibilità in termini di spazio. Che si trovi in camera da letto, in cucina o sul terrazzo – basta essere connessi alla propria rete domestica via WLAN.

Può scaricare l'app di Loewe gratuitamente da Playstore o dall'App Store e installarla sul Suo tablet e/o smartphone.

Con Loewe Mobile Recording è possibile programmare con l'app Loewe le trasmissioni desiderate comodamente e semplicemente da qualsiasi luogo. Tutto ciò che occorre è uno smartphone con connessione Internet e l'app Loewe.

Lo smartphone può essere utilizzato con l'app Loewe come telecomando per l'apparecchio TV.

Può scaricare l'app di Loewe da Playstore o dall'App Store e installarla sul Suo tablet e/o smartphone.

Requisiti:

i Adatta a tablet e smartphone con versione Android a partire da 5 e Apple iOS 8.

i Dal lato TV occorre una chassis a partire da SL2xx con la versione del software più recente.

i Deve essere presente un elenco di emittenti personale. In caso contrario, crearne una da:

Impostazioni sistema → Emittente → Liste emittenti TV → Nuovo Elenco pers..

i Abilitare l'archivio DR+ per altri dispositivi:

Impostazioni sistema → Controllo → altri ... → DR+ → DR+ Streaming → Condivisione dell'archivio DR+ con altri apparecchi → sì.

i Accertarsi che il proprio tablet e il televisore Loewe siano connessi alla stessa rete logica.

Impostazioni sistema → Multimedia / rete → Impostazioni di rete.

Selezionare qui per il collegamento del televisore a Internet tramite LAN (con cavo) o WLAN (senza fili).

Raccomandiamo di connettere il dispositivo TV tramite LAN al router/switch. In caso di connessione via WLAN o Powerline non è possibile garantire in ogni momento una velocità dati sufficientemente elevata per una trasmissione.

Collegare l'apparecchio TV – App

- Avviare l'app Loewe e acconsentire alle avvertenze sulla protezione dati.
- Selezionare il Paese corrispondente in cui si utilizza l'app. Le impostazioni della lingua vengono acquisite automaticamente da smartphone/tablet.
- L'applicazione cerca automaticamente gli apparecchi TV compatibili nella rete domestica. Comparirà l'elenco degli apparecchi TV Loewe trovati nella rete domestica. Il nome dell'apparecchio TV può essere definito da **Impostazioni sistema → Multimedia / rete → Impostazioni di rete → Nome dell'apparecchio.**
- Toccare la voce dell'elenco desiderata per selezionare l'apparecchio TV. Quindi è possibile selezionare ancora un elenco di emittenti personale.
- Dopo la selezione dell'elenco di emittenti inizia il processo di caricamento di tutti i dati (elenco emittenti, info emittenti e dati di programma). Ciò può richiedere alcuni minuti. Non appena tutti i dati saranno stati completamente caricati l'applicazione sarà operativa.

Panoramica delle aree: Area emittenti

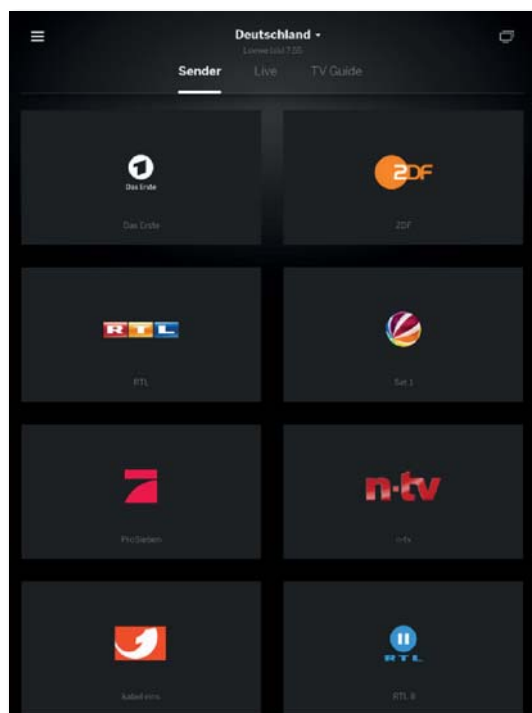

Nella prima area trovate una panoramica delle vostre emittenti dall'elenco emittenti rispettivamente selezionato. Toccando sul programma desiderato il Suo apparecchio TV collegato si sintonizza sull'emittente corrispondente.

Panoramica delle aree: Area live



Nella zona intermedia sono disponibili a colpo d'occhio le informazioni sulla trasmissione come titolo e avanzamento. Con un dito è possibile anche passare al programma desiderato.

Cambiare emittente e guardare in streaming

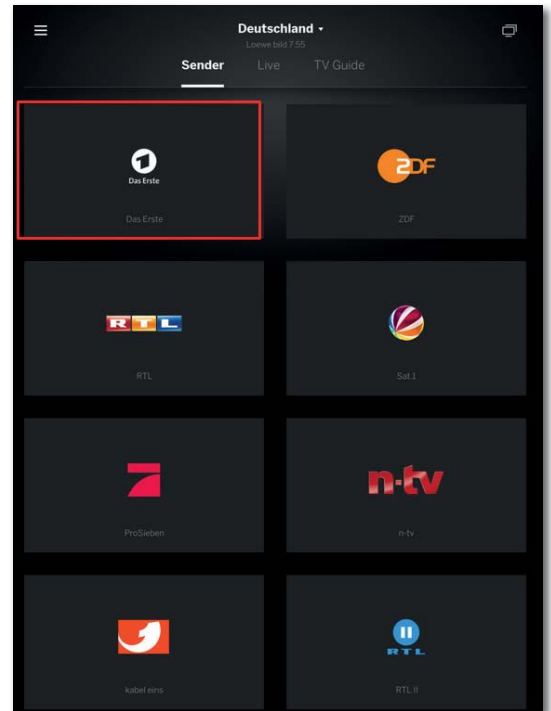

Non appena si tocca una finestra ed è stato selezionato un apparecchio TV questo passa al rispettivo programma. In basso sono disponibili ulteriori informazioni.

Panoramica delle aree: Area guida TV

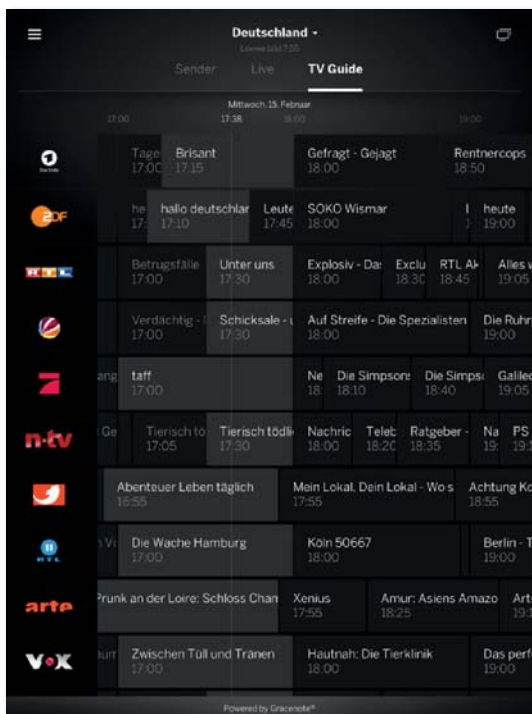

Nella terza parte troverete la guida TV. Come se fosse integrata nella TV, questa sostituisce la guida cartacea dei programmi. Inoltre è possibile aprire le finestre per avviare anche la registrazione (localmente o dall'esterno) accanto alle informazioni dettagliate.

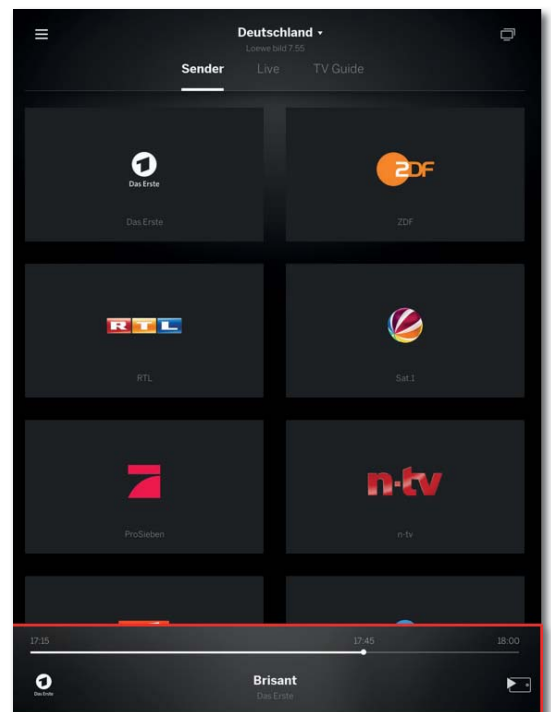

Riceverà dettagli sul nome della trasmissione e sull'avanzamento della trasmissione corrente.

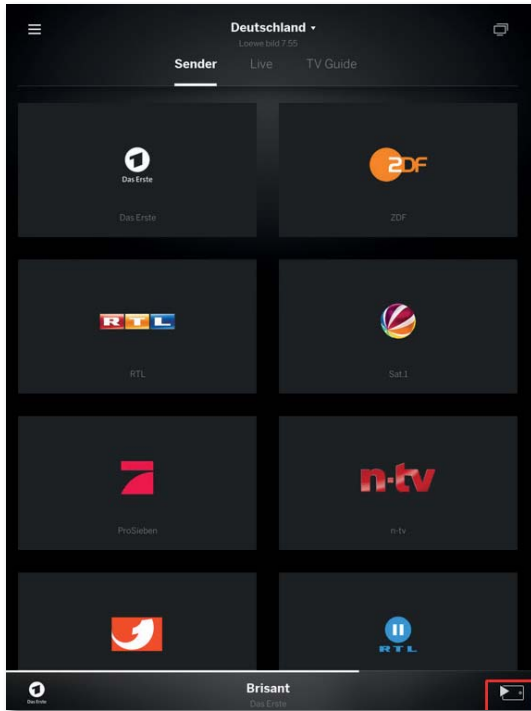

Toccando ancora sull'informazione visualizzata, questa si ingrandisce e mostra ulteriori informazioni. Con il simbolo in basso a destra avvia lo streaming di questa trasmissione sul Suo tablet o smartphone.

Oltre alle informazioni dettagliate è disponibile anche un tasto di registrazione. Per l'uso della funzione Mobile Recording, questa deve essere attivata dall'apparecchio TV e l'apparecchio corrispondente deve trovarsi in modalità di standby con connessione internet.

Registrazioni dalla Guida TV

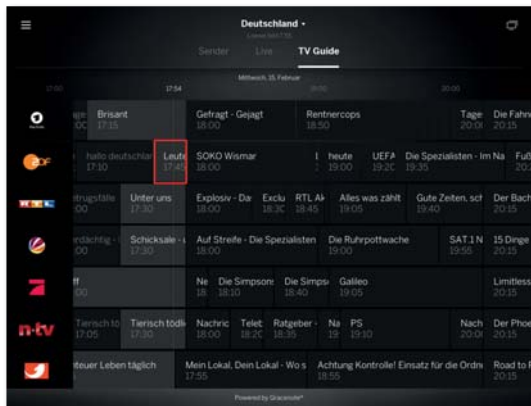

Per registrare una trasmissione o programmare una registrazione, scegliere la finestra corrispondente della trasmissione desiderata toccando con un dito.

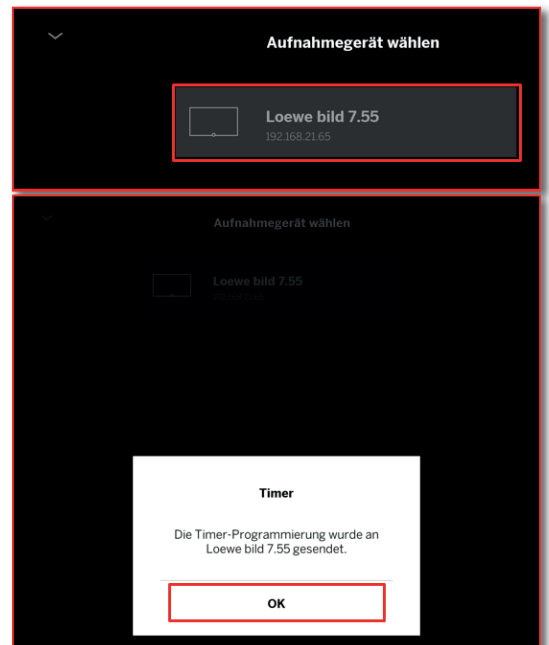

Nell'ultima fase Le sarò chiesto con quale apparecchio TV desidera effettuare la registrazione. Le informazioni relative al timer si chiudono toccando OK.

Selezione archivio DR+ e sorgente

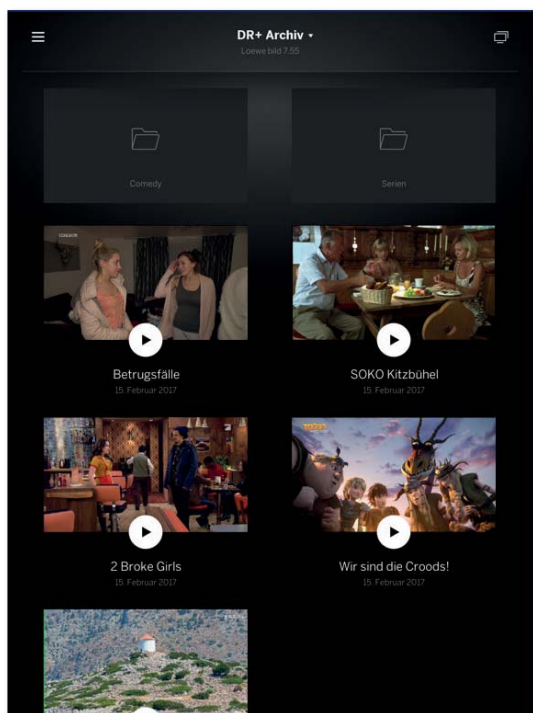

Qui trova le registrazioni memorizzate dal Suo archivio DR+ integrato. Se dispone di più apparecchi TV con funzioni DR+, può selezionare l'archivio desiderato dal campo a tendina. La struttura delle Sue cartelle viene riprodotta anche nell'app.

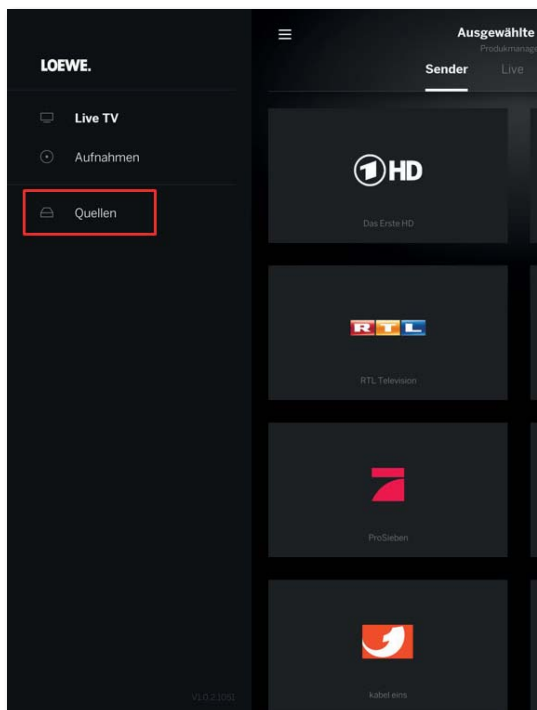

Da Sorgenti troverà anche le directory di rete disponibili. Qui avrà accesso diretto ai file video che sono registrati sul Suo server o NAS. Può visualizzarli sul Suo apparecchio TV o con il Suo tablet / smartphone.

Posizionamento e la funzione dei connessioni (bild 9.65/bild 9.55)

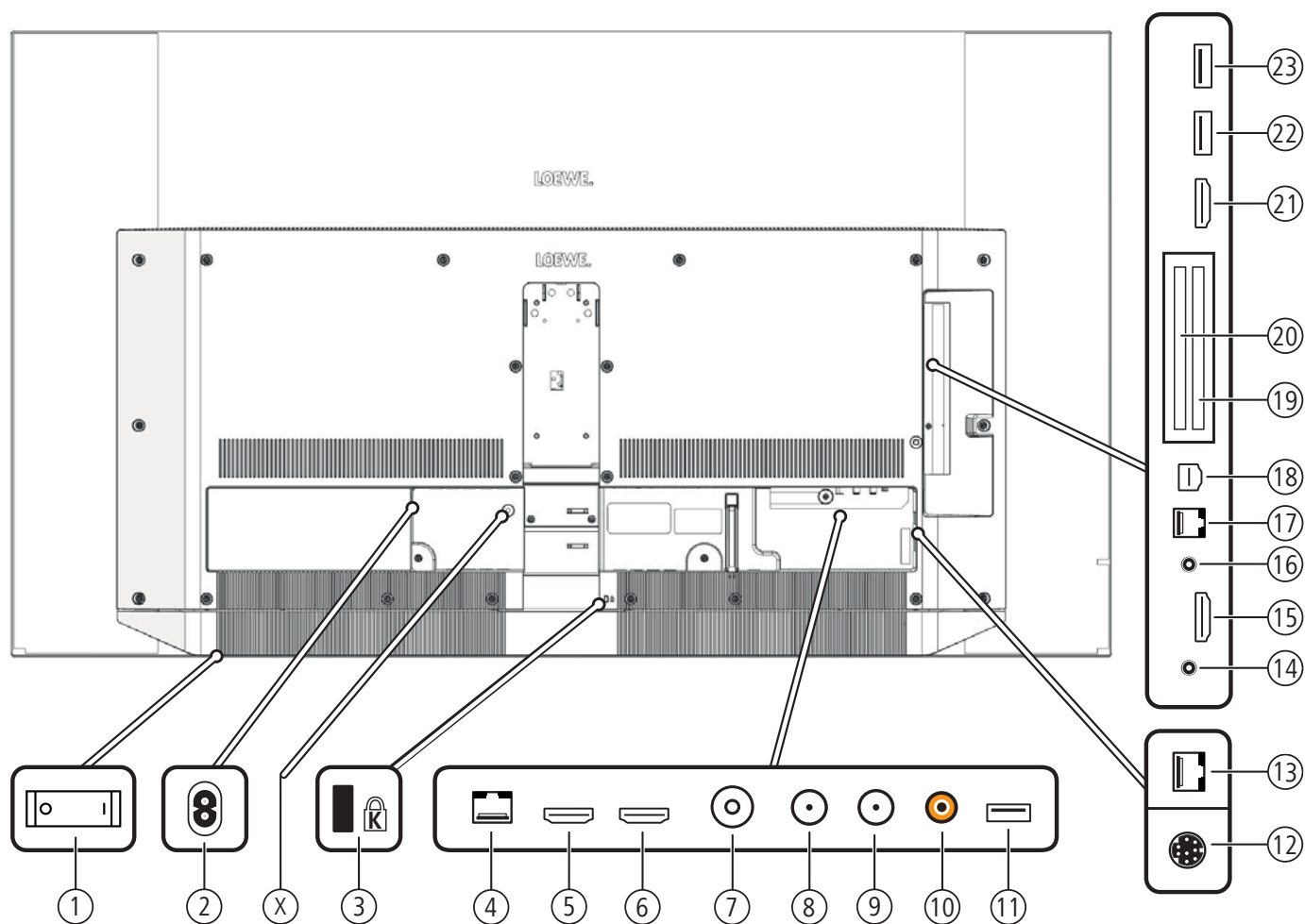



- | | |
|--|---|
| <p>① Interruttore di rete</p> <p>② AC IN - connessione di rete
 Presa di rete – 220-240 V ~ 50 / 60 Hz</p> <p>(X) Serratura di trasporto per cinematica (rimuovere la vite)</p> <p>③ Supporto per lucchetto Kensington</p> <p>④ LAN - connessione di rete
 RJ-45 – Ethernet / Fast Ethernet</p> <p>⑤ HDMI 1 ARC - ingresso HDMI 1 (con Audio Return Channel)
 HDMI – Digital Video IN (4K@60Hz/4:2:0)/Audio IN/OUT</p> <p>⑥ HDMI 2 - ingresso HDMI 2
 HDMI – Digital Video IN (4K@60Hz/4:2:0)/Audio IN</p> <p>⑦ ANT TV - antenna/cavo analogico / DVB-T/T2 / DVB-C
 Presa IEC – 75 Ohm / 5 V / 80mA</p> <p>⑧ ANT SAT 1 - antenna del satellite (sintonizzatore satellitare 1) DVB-S/S2
 Presa F – 75 Ohm / 13/18 V / 500mA</p> <p>⑨ ANT SAT 2 - antenna del satellite (sintonizzatore satellitare 2) DVB-S/S2
 Presa F – 75 Ohm / 13/18 V / 500mA</p> <p>⑩ SPDIF OUT - uscita audio (digitale)
 Presa Cinch (arancione)</p> <p>⑪ USB 3.0 - porta USB
 USB tipo A – USB 3.0 (max. 900mA)</p> <p>⑫ MOTOR UNIT - Comando della base girevole</p> | <p>⑬ DIGITAL AUDIO LINK - uscite audio surround (digitale) – (RJ45)</p> <p>⑭ HEADPHONE - connessione delle cuffie
 Jack da 3,5 mm – Cuffie 32–200 Ohm</p> <p>⑮ HDMI 3 - ingresso HDMI 3
 HDMI – Digital Video IN (4K@60Hz/4:2:0)/Audio IN</p> <p>⑯ AUDIO OUT - uscita audio (analogico) L/R – (Jack da 3,5 mm)</p> <p>⑰ RS-232C - porta seriale¹ – (RJ12)</p> <p>⑱ AV - presa micro-AV¹
 Audio/Video IN con adattatore scarto: Y/C (S-VHS/Hi 8)
 FBAS (VHS/8 mm)
 RGB
 L/R
 Audio/Video IN con adattatore VGA: Segnale immagine PC/STB
 Component (YPbPr)
 L/R</p> <p>⑲ COMMON INTERFACE - CI-Slot 1 (Standard V1.3)</p> <p>⑳ COMMON INTERFACE - CI-Slot 2 (Standard V1.3)</p> <p>㉑ HDMI 4 UHD - ingresso HDMI 4²
 HDMI – Digital Video IN (4K@60Hz)/Audio IN</p> <p>㉒ USB - porta USB
 USB tipo A – USB 2.0 (max. 500mA)</p> <p>㉓ USB - porta USB
 USB tipo A – USB 2.0 (max. 500mA)</p> |
|--|---|

¹ Adattatore disponibile come accessorio presso il rivenditore specializzato.

² Apparecchiature fonte HDMI che forniscono un contenuto UHD e HDR/Dolby Vision devono essere collegate con questa connessione.

Specifiche tecniche (bild 9.65/bild 9.55)

Con riserva di modifiche dei dati tecnici e del design dell'apparecchio.

Loewe Tipo di dispositivo:	bild 9.65		bild 9.55	
Codice articolo:	56441xxx		56440xxx	
Classe di efficienza energetica UE:	si veda targhetta energetica allegata oppure su www.loewe.tv/it/my-loewe			
Diagonale:	164 cm / 65 inch		139 cm / 55 inch	
Potenza assorbita Modalità ON (max.) (potenza audio 1/8 del valore massimo):	450 W		350 W	
Potenza assorbita Modalità ON (home) ⁽¹⁾ : Consumo energetico annuale ⁽¹⁾ :	si veda targhetta energetica allegata oppure su www.loewe.tv/it/my-loewe			
Potenza assorbita modalità di avvio rapido:	80,0 W		80,0 W	
Potenza assorbita in modalità stand-by: Potenza assorbita ad apparecchio spento:	0,49 W 0 W		0,49 W 0 W	
Risoluzione / Formato immagine:	Ultra HD 3840 x 2160 px / 16:9			
Tecnologia display:	OLED (WRGB Pixel)			
Dimensioni dell'apparecchio senza piede (LxHxP):	145,2 x 83,7 ^(3A) / 86,5 ^(3B) x 5,2 cm		123,0 x 71,4 ^(3A) / 74,1 ^(3B) x 5,2 cm	
Peso approssimativo dell'apparecchio senza piede:	26,3 kg		23,8 kg	
Temperatura circostante:	5° C – 35° C			
Umidità relativa (non condensante):	20 – 80%			
Pressione dell'aria:	800 – 1114 hPa (0 – 2000 m SLM)			
Identificazione telaio:	SL420			
Alimentazione elettrica:	220 V – 240 V/50–60 Hz			
Tuner:	Terr./cavo: Satellite:	VHF/Hyperband/UHF 4 livelli: 13 / 18 V / 22 kHz / 16 livelli: DiSEqC 1.0 / impianto a cavo unico: EN 50494		
Ambito:	Terr./cavo: Satellite:	terr./cavo: da 45 MHz a 860 MHz satellite: da 950 MHz a 2150 MHz		
Posizioni di memoria emittenti incl. AV e Radio:	6000			
Norme TV:	analogico: digitale:	B/G, I, L, D/K, M, N DVB-T/T2, DVB-C, DVB-S/S2 (UHD su DVB fino massimo 60 Hz)		
Norme colore:	SECAM, PAL, NTSC, NTSC-V, PAL-V (60 Hz)			
Norme audio:	analogico (FM): analogico (NICAM): digitale (MPEG):	Mono, stereo, doppio audio Mono, stereo, doppio audio Mono, stereo, doppio audio, PCM, Dolby Digital, Dolby Digital Plus, Dolby Digital Pulse, Dolby Virtual Speaker, Dolby Pro Logic II, Dolby TrueHD, Dolby MS11		
Potenza in uscita audio (sinusoidale / musica):	2 x 30 W / 2 x 60 W			
Concetto di altoparlante acustico:	Soundbar			
Teletexto:	TOP / FLOF / HiText (Level 2.5)			
Memoria pagine:	2000			
LAN:	Standard supportati:	10 Mbit/sec Ethernet (10Base-T) / 100 Mbit/sec Fast Ethernet (100Base-T)		
WLAN:	Standard supportati Potenza / gamma di frequenze: Tipi di codifica supportati:	IEEE 802.11a/b/g/n, 802.11ac Potenza <100 mW a 2400-2483,5 MHz e 5150-5725 MHz WEP 64 e 128 Bit (ASCII e HEX), WPA PSK, WPA2 AES		
Bluetooth:	Potenza / gamma di frequenze: Protocolli Bluetooth:	Potenza <10 mW a 2,4 GHz A2DP SRC, A2DP SNK, HID		
Standard rete domestica:	Universal Plug and Play Audio / Video (UPnP AV)			
Formati file supportati ⁽²⁾ :	Immagini: Audio: Video:	JPEG, PNG MP3, M4A (AAC LC), WMA (senza lossless), FLAC, WAV (PCM), Ogg Vorbis AVI (MPEG-1/2, XviD, Dolby Digital, MP3), WMV (WMV9, VC-1, WMA9, WMA Pro), MP4 (XviD, H.264/MPEG-4 AVC, AAC LC), MOV (H.264/MPEG-4 AVC, AAC LC), MKV (H.265/HEVC, H.264/MPEG-4 AVC, Dolby Digital), FLV (H.264/MPEG-4 AVC, H.263, MP3, AAC LC), MPG (MPEG-1, MPEG Audio), TS/PS (MPEG-2, H.264/MPEG-4 AVC, MPEG2 Audio, Dolby Digital), VOB (MPEG-2, MPEG2 Audio, Dolby Digital) H.264/MPEG-4 AVC fino al profilo High (Level 4.2) H.264/H.265 con support Dolby Vision/HDR 10/HLG		

⁽¹⁾ Sulla base di un funzionamento del televisore di quattro ore al giorno per 365 giorni. L'effettivo consumo energetico dipende dal tipo di utilizzo del televisore. Nella modalità Home, i valori inferiori ai 100 Watt sono espressi in cifre decimali (,0).

⁽²⁾ Sulla riproducibilità dei singoli formati non ci assumiamo alcuna responsabilità.

⁽³⁾ A: altezza, speaker nascosto. B: altezza, speaker visibile.

Caratteristiche di dotazione (bild 9.65/bild 9.55)

Con riserva di modifiche delle caratteristiche di dotazione e del design dell'apparecchio.

Tipo di apparecchio Loewe:	bild 9.65	bild 9.55
Image+ (Immagine)		
Ultra HD Super Resolution Scaling / Image+ Active / Rappresentazione film 24 p	●/●/●	●/●/●
Tecnologia 3D / Active Glasses 3D	-/-	-/-
Auto-Dimming Video (VBD+) / Auto-Dimming Ambiente (OPC) / Modalità Home	-/●/●	-/●/●
Digital+ (Norme televisive)		
DVB-T2 ⁽¹⁾ / DVB-C2 / DVB-C / DVB-S2 / Multistandard (analogico) / Dual Channel	●/●/●/●/●	●/●/●/●/●
MPEG / MPEG2 / MPEG4 (H.264) / HEVC (H.265) / Ricezione HDTV integrata ⁽²⁾	●/●/●/●/●	●/●/●/●/●
Radio DVB / Sistema a cavo unico DiSEqC EN 50494 (SCR)	●/●	●/●
Sound+ (Audio)		
Decoder audio multicanale 5.1 integrato / Audio link digitale	●/●	●/●
Dolby Digital/ Dolby Digital Plus/ DTS	●/●/-	●/●/-
Regolazione alti/bassi separata / Loudness	●/●	●/●
Adattamento automatico del volume (AVC)	●	●
Audio-Out variabile / Selezionabile fisso / Subwoofer selezionabile	●/●/●	●/●/●
Assist+ (Comandi)		
Loewe os / Home Screen (con funzione preferiti)	●/●	●/●
Compatibilità HDR (Dolby Vision / HDR 10 / HLG)	●/●/●	●/●/●
Guida elettronica ai programmi (EPG)	●	●
MediaText (HbbTV) / Televideo (livello 2.5)	●/●	●/●
Lingue menu ⁽³⁾ / Help legato al contenuto	●/●	●/●
Blocco bambini / Dispositivo di spegnimento automatico / Timer	●/●/●	●/●/●
Instant Channel Zapping / Quick Start Mode	●/●	●/●
Digital Link HD (CEC)	●	●
PIP (AV) ⁽⁴⁾ / Full PIP / Splitscreen TV : Televideo	●/●/●	●/●/●
MediaUpdate (via USB / Internet)	●/●	●/●
Media+ (Funzioni multimediali)		
DR+ / Capacità in GB / archivio USB	●/1.000/●	●/1.000/●
DR+ Streaming Server / Client / Follow-Me	●/●/●	●/●/●
Multi Recording / Mobile Recording	●/●	●/●
Multiroom Streaming	●	●
Player multimediale Foto / Musica / Video (attraverso rete domestica e USB, incl. Ultra HD)	●/●/●	●/●/●
Digital Media Renderer (incl. Ultra HD) / Bluetooth Music Player	●/●	●/●
Medianet - web app / browser / Internet Radio (incl. funzione Artist Search)	●/●/●	●/●/●
Connectivity+ (Collegamenti)		
HDMI con HDCP	4 (1 x 2.0a, 1 x ARC)	4 (1 x 2.0a, 1 x ARC)
Collegamento a rete LAN / WLAN integrato	●/●	●/●
Common Interface / CI Plus 1.3 certified ⁽⁵⁾	2/●	2/●
Home Control Interface / IR-Link ⁽⁶⁾ / Comando motorizzato	●/●/●	●/●/●
Audio link digitale (DAL) ⁽⁷⁾ / Audio-Out digitale (Cinch)	●/●	●/●
Audio-Out analogico (L/R) / Cuffie (presa 3,5 mm)	●/●	●/●
Micro-AV ⁽⁸⁾ (Component / Scart / VGA)	●/●/●	●/●/●
USB	3 (1 x 3.0)	3 (1 x 3.0)
Punti di avvitarmento VESA	-	-

● = presente/installato ○ = integrabile/disponibile come opzione

⁽¹⁾ La ricezione dei programmi DVB-T2 è disponibile solo in alcuni paesi.

⁽²⁾ La ricezione delle emittenti digitali può essere limitata dalle disposizioni specifiche delle singole emittenti/dei singoli fornitori di programmi.

⁽³⁾ D-GB-F-I-E-NL-CZ-GR-PL-H-FIN-SLO-SK-TR-S-DK-P-RUS-N.

⁽⁴⁾ La funzione AV-PIP è disponibile unicamente in abbinamento con DVB-T/C/S.

⁽⁵⁾ CI Plus è retrocompatibile con CI. La funzione dipende dalla disponibilità del modulo del fornitore.

⁽⁶⁾ In combinazione con adattatore corrispondente ordinabile a parte e dispositivi compatibili (RC5, 36 kHz).

⁽⁷⁾ Loewe System 5.1 Out, Stereo Out, Subwoofer Out.

⁽⁸⁾ In combinazione con adattatore corrispondente ordinabile a parte.

Posizionamento e la funzione dei connessioni (bild 7.77/bild 7.65/bild 7.55)

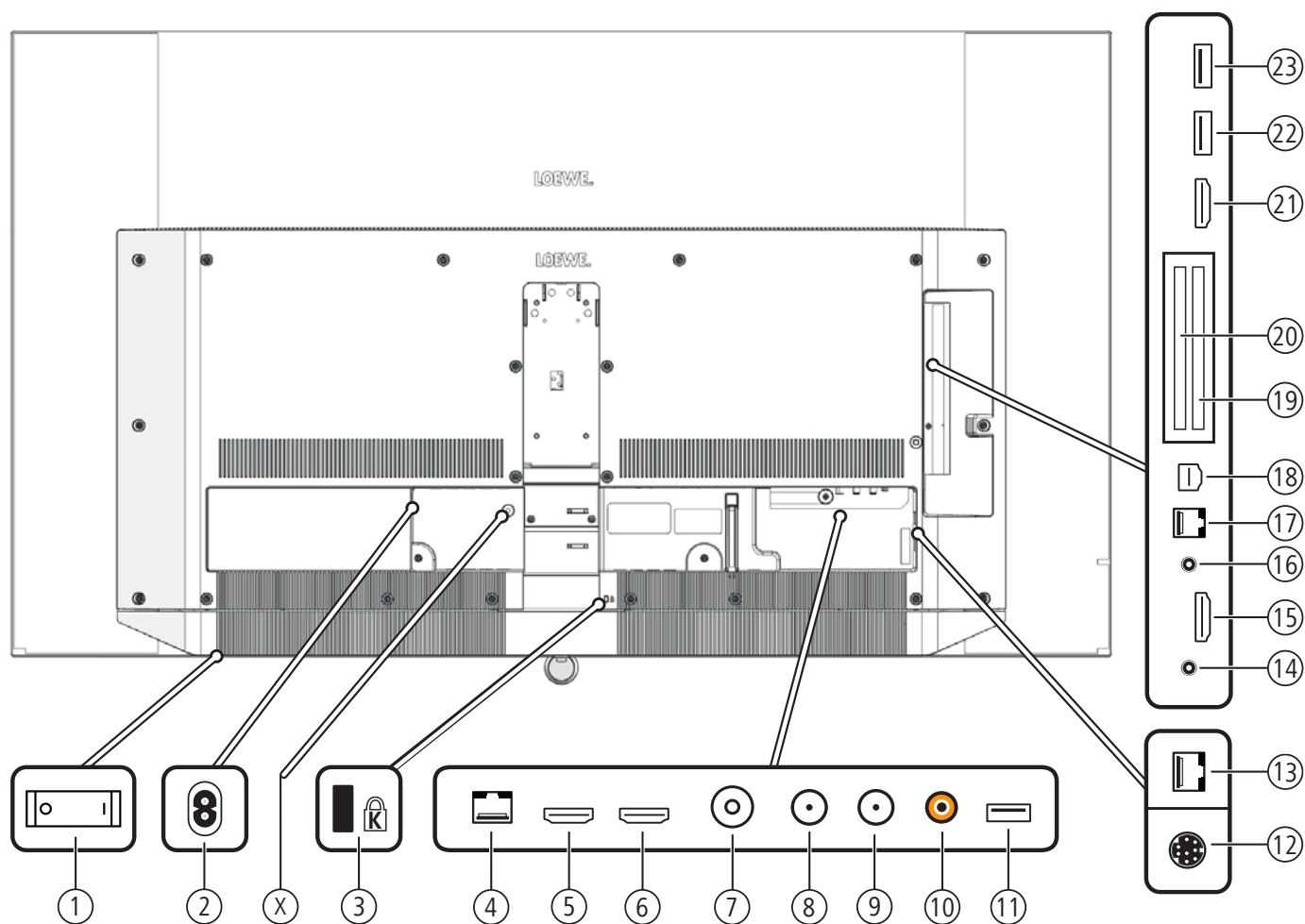



- | | |
|---|---|
| <p>① Interruttore di rete</p> <p>② AC IN - connessione di rete
 Presa di rete – 220-240 V ~ 50 / 60 Hz</p> <p>(X) Serratura di trasporto per cinematografica (rimuovere la vite)</p> <p>③ Supporto per lucchetto Kensington</p> <p>④ LAN - connessione di rete
 RJ-45 – Ethernet / Fast Ethernet</p> <p>⑤ HDMI 1 ARC - ingresso HDMI 1 (con Audio Return Channel)
 HDMI – Digital Video IN (4K@60Hz/4:2:0)/Audio IN/OUT</p> <p>⑥ HDMI 2 - ingresso HDMI 2
 HDMI – Digital Video IN (4K@60Hz/4:2:0)/Audio IN</p> <p>⑦ ANT TV - antenna/cavo analogico / DVB-T/T2 / DVB-C
 Presa IEC – 75 Ohm / 5 V / 80mA</p> <p>⑧ ANT SAT 1 - antenna del satellite (sintonizzatore satellitare 1) DVB-S/S2
 Presa F – 75 Ohm / 13/18 V / 500mA</p> <p>⑨ ANT SAT 2 - antenna del satellite (sintonizzatore satellitare 2) DVB-S/S2
 Presa F – 75 Ohm / 13/18 V / 500mA</p> <p>⑩ SPDIF OUT - uscita audio (digitale)
 Presa Cinch (arancione)</p> <p>⑪ USB 3.0 - porta USB
 USB tipo A – USB 3.0 (max. 900mA)</p> <p>⑫ MOTOR UNIT - Comando della base girevole</p> | <p>⑬ DIGITAL AUDIO LINK - uscite audio surround (digitale) – (RJ45)</p> <p>⑭ HEADPHONE - connessione delle cuffie
 Jack da 3,5 mm – Cuffie 32–200 Ohm</p> <p>⑮ HDMI 3 - ingresso HDMI 3
 HDMI – Digital Video IN (4K@60Hz/4:2:0)/Audio IN</p> <p>⑯ AUDIO OUT - uscita audio (analogico) L/R – (Jack da 3,5 mm)</p> <p>⑰ RS-232C - porta seriale¹ – (RJ12)</p> <p>⑱ AV - presa micro-AV¹
 Audio/Video IN con adattatore scarto: Y/C (S-VHS/Hi 8)
 FBAS (VHS/8 mm)
 RGB
 L/R
 Audio/Video IN con adattatore VGA: Segnale immagine PC/STB
 Component (YPbPr)
 L/R</p> <p>⑲ COMMON INTERFACE - CI-Slot 1 (Standard V1.3)</p> <p>⑳ COMMON INTERFACE - CI-Slot 2 (Standard V1.3)</p> <p>㉑ HDMI 4 UHD - ingresso HDMI 4²
 HDMI – Digital Video IN (4K@60Hz)/Audio IN</p> <p>㉒ USB - porta USB
 USB tipo A – USB 2.0 (max. 500mA)</p> <p>㉓ USB - porta USB
 USB tipo A – USB 2.0 (max. 500mA)</p> |
|---|---|

¹ Adattatore disponibile come accessorio presso il rivenditore specializzato.

² Apparecchiature fonte HDMI che forniscono un contenuto UHD e HDR/Dolby Vision devono essere collegate con questa connessione.

Specifiche tecniche (bild 7.77/bild 7.65/bild 7.55)

Con riserva di modifiche dei dati tecnici e del design dell'apparecchio.

Loewe Tipo di dispositivo:	bild 7.77 	bild 7.65 	bild 7.55 
Codice articolo:	56437xxx	56436xxx	56435xxx
Classe di efficienza energetica UE:	si veda targhetta energetica allegata oppure su www.loewe.tv/it/my-loewe		
Diagonale:	195 cm / 77 inch	164 cm / 65 inch	139 cm / 55 inch
Potenza assorbita Modalità ON (max.) (potenza audio 1/8 del valore massimo):	590 W	450 W	350 W
Potenza assorbita Modalità ON (home) ⁽¹⁾ : Consumo energetico annuale ⁽¹⁾ :	si veda targhetta energetica allegata oppure su www.loewe.tv/it/my-loewe		
Potenza assorbita modalità di avvio rapido:	85,0 W	80,0 W	80,0 W
Potenza assorbita in modalità stand-by: Potenza assorbita ad apparecchio spento:	0,42 W 0 W	0,49 W 0 W	0,49 W 0 W
Risoluzione / Formato immagine:	Ultra HD 3840 x 2160 px / 16:9		
Tecnologia display:	OLED (WRGB Pixel)		
Dimensioni dell'apparecchio senza piede (LxHxP):	172,3 x 102,4 x 5,5 cm	145,2 x 86,4 x 5,2 cm	123,0 x 74,1 x 5,2 cm
Peso approssimativo dell'apparecchio senza piede:	37,0 kg	26,3 kg	23,8 kg
Temperatura circostante:	5° C – 35° C		
Umidità relativa (non condensante):	20 – 80%		
Pressione dell'aria:	800 – 1114 hPa (0 – 2000 m SLM)		
Identificazione telaio:	SL420		
Alimentazione elettrica:	220 V – 240 V/50–60 Hz		
Tuner:	Terr./cavo: VHF/Hyperband/UHF Satellite: 4 livelli: 13 / 18 V / 22 kHz / 16 livelli: DiSEqC 1.0 / impianto a cavo unico: EN 50494		
Ambito:	Terr./cavo: terr./cavo: da 45 MHz a 860 MHz Satellite: satellite: da 950 MHz a 2150 MHz		
Posizioni di memoria emittenti incl. AV e Radio:	6000		
Norme TV:	analogico: B/G, I, L, D/K, M, N digitale: DVB-T/T2, DVB-C, DVB-S/S2 (UHD su DVB fino massimo 60 Hz)		
Norme colore:	SECAM, PAL, NTSC, NTSC-V, PAL-V (60 Hz)		
Norme audio:	analogico (FM): Mono, stereo, doppio audio analogico (NICAM): Mono, stereo, doppio audio digitale (MPEG): Mono, stereo, doppio audio, PCM, Dolby Digital, Dolby Digital Plus, Dolby Digital Pulse, Dolby Virtual Speaker, Dolby Pro Logic II, Dolby TrueHD, Dolby MS11		
Potenza in uscita audio (sinusoidale / musica):	2 x 30 W / 2 x 60 W		
Concetto di altoparlante acustico:	Soundbar		
Televideo:	TOP / FLOF / HiText (Level 2.5)		
Memoria pagine:	2000		
LAN:	Standard supportati:	10 Mbit/sec Ethernet (10Base-T) / 100 Mbit/sec Fast Ethernet (100Base-T)	
WLAN:	Standard supportati Potere / Gamma frequenze utilizzata: Tipi di codifica supportati:	IEEE 802.11a/b/g/n, 802.11ac Potere <100 mW a 2400-2483,5 MHz e 5150-5725 MHz WEP 64 e 128 Bit (ASCII e HEX), WPA PSK, WPA2 AES	
Bluetooth:	Potere / Gamma frequenze utilizzata: Protocolli Bluetooth:	Potere <10 mW a 2,4 GHz A2DP SRC, A2DP SNK, HID	
Standard rete domestica:	Universal Plug and Play Audio / Video (UPnP AV)		
Formati file supportati ⁽²⁾ :	Immagini: Audio: Video:	JPEG, PNG MP3, M4A (AAC LC), WMA (senza lossless), FLAC, WAV (PCM), Ogg Vorbis AVI (MPEG-1/2, XviD, Dolby Digital, MP3), WMV (WMV9, VC-1, WMA9, WMA Pro), MP4 (XviD, H.264/MPEG-4 AVC, AAC LC), MOV (H.264/MPEG-4 AVC, AAC LC), MKV (H.265/HEVC, H.264/MPEG-4 AVC, Dolby Digital), FLV (H.264/MPEG-4 AVC, H.263, MP3, AAC LC), MPG (MPEG-1, MPEG Audio), TS/PS (MPEG-2, H.264/MPEG-4 AVC, MPEG2 Audio, Dolby Digital), VOB (MPEG-2, MPEG2 Audio, Dolby Digital) H.264/MPEG-4 AVC fino al profilo High (Level 4.2) H.264/H.265 supporti Dolby Vision/HDR 10/HLG	

⁽¹⁾ Sulla base di un funzionamento del televisore di quattro ore al giorno per 365 giorni. L'effettivo consumo energetico dipende dal tipo di utilizzo del televisore. Nella modalità Home, i valori inferiori ai 100 Watt sono espressi in cifre decimali (,0).

⁽²⁾ Sulla riproducibilità dei singoli formati non ci assumiamo alcuna responsabilità.

Caratteristiche di dotazione (bild 7.77/bild 7.65/bild 7.55)

Con riserva di modifiche delle caratteristiche di dotazione e del design dell'apparecchio.

Tipo di apparecchio Loewe:	bild 7.77	bild 7.65	bild 7.55
Image+ (Immagine)			
Ultra HD Super Resolution Scaling / Image+ Active / Rappresentazione film 24 p	●/●/●	●/●/●	●/●/●
Tecnologia 3D / Active Glasses 3D	-/-	-/-	-/-
Auto-Dimming Video (VBD+) / Auto-Dimming Ambiente (OPC) / Modalità Home	-/●/●	-/●/●	-/●/●
Digital+ (Norme televisive)			
DVB-T2 ¹ / DVB-C2 / DVB-C / DVB-S2 / Multistandard (analogico) / Dual Channel	●/●/●/●/●	●/●/●/●/●	●/●/●/●/●
MPEG / MPEG2 / MPEG4 (H.264) / HEVC (H.265) / Ricezione HDTV integrata ²	●/●/●/●/●	●/●/●/●/●	●/●/●/●/●
Radio DVB / Sistema a cavo unico DiSEqC EN 50494 (SCR)	●/●	●/●	●/●
Sound+ (Audio)			
Decoder audio multicanale 5.1 integrato / Audio link digitale	●/●	●/●	●/●
Dolby Digital/ Dolby Digital Plus/ DTS	●/●/-	●/●/-	●/●/-
Regolazione alti/bassi separata / Loudness	●/●	●/●	●/●
Adattamento automatico del volume (AVC)	●	●	●
Audio-Out variabile / Selezionabile fisso / Subwoofer selezionabile	●/●/●	●/●/●	●/●/●
Assist+ (Comandi)			
Loewe os / Home Screen (con funzione preferiti)	●/●	●/●	●/●
Compatibilità HDR (Dolby Vision / HDR 10 / HLG)	●/●/●	●/●/●	●/●/●
Guida elettronica ai programmi (EPG)	●	●	●
MediaText (HbbTV) / Televideo (livello 2.5)	●/●	●/●	●/●
Lingue menu ³ / Help legato al contenuto	●/●	●/●	●/●
Blocco bambini / Dispositivo di spegnimento automatico / Timer	●/●/●	●/●/●	●/●/●
Instant Channel Zapping / Quick Start Mode	●/●	●/●	●/●
Digital Link HD (CEC)	●	●	●
PIP (AV) ⁴ / Full PIP / Splitscreen TV : Televideo	●/●/●	●/●/●	●/●/●
MediaUpdate (via USB / Internet)	●/●	●/●	●/●
Media+ (Funzioni multimediali)			
DR+ / Capacità in GB / archivio USB	●/1.000/●	●/1.000/●	●/1.000/●
DR+ Streaming Server / Client / Follow-Me	●/●/●	●/●/●	●/●/●
Multi Recording / Mobile Recording	●/●	●/●	●/●
Multiroom Streaming	●	●	●
Player multimediale Foto / Musica / Video (attraverso rete domestica e USB, incl. Ultra HD)	●/●/●	●/●/●	●/●/●
Digital Media Renderer (incl. Ultra HD) / Bluetooth Music Player	●/●	●/●	●/●
Medianet - web app / browser / Internet Radio (incl. funzione Artist Search)	●/●/●	●/●/●	●/●/●
Connectivity+ (Collegamenti)			
HDMI con HDCP	4 (1x2.0a, 1xARC)	4 (1x2.0a, 1xARC)	4 (1x2.0a, 1xARC)
Collegamento a rete LAN / WLAN integrato	●/●	●/●	●/●
Common Interface / CI Plus 1.3 certified ⁵	2/●	2/●	2/●
Home Control Interface / IR-Link ⁶ / Comando motorizzato	●/●/●	●/●/●	●/●/●
Audio link digitale (DAL) ⁷ / Audio-Out digitale (Cinch)	●/●	●/●	●/●
Audio-Out analogico (L/R) / Cuffie (presa 3,5 mm)	●/●	●/●	●/●
Micro-AV ⁸ (Component / Scart / VGA)	●/●/●	●/●/●	●/●/●
USB	3 (1x3.0)	3 (1x3.0)	3 (1x3.0)
Punti di avvitarmento VESA	-	-	-

● = presente/installato ○ = integrabile/disponibile come opzione

¹ La ricezione dei programmi DVB-T2 è disponibile solo in alcuni paesi.
² La ricezione delle emittenti digitali può essere limitata dalle disposizioni specifiche delle singole emittenti/dei singoli fornitori di programmi.

³ D-GB-F-I-E-NL-CZ-GR-PL-H-FIN-SLO-SK-TR-S-DK-P-RUS-N.

⁴ La funzione AV-PIP è disponibile unicamente in abbinamento con DVB-T/C/S.

⁵ CI Plus è retrocompatibile con CI. La funzione dipende dalla disponibilità del modulo del fornitore.
⁶ In combinazione con adattatore corrispondente ordinabile a parte e dispositivi compatibili (RC5, 36 kHz).

⁷ Loewe System 5.1 Out, Stereo Out, Subwoofer Out.

⁸ In combinazione con adattatore corrispondente ordinabile a parte.

Posizionamento e la funzione dei connessioni (bild 5.65 oled/bild 5.55 oled)

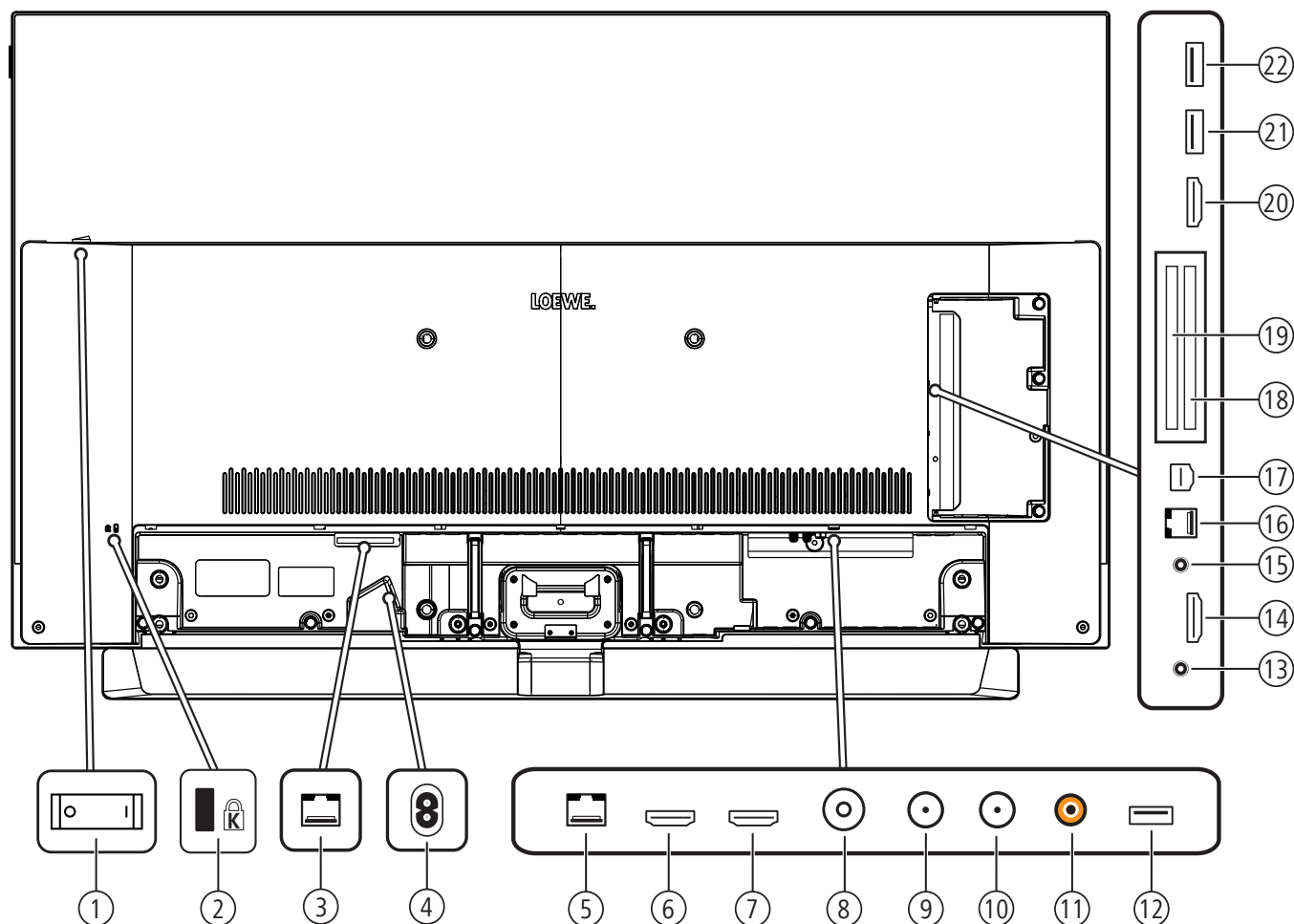

- | | |
|--|--|
| <p>① Interruttore di rete</p> <p>② Supporto per lucchetto Kensington</p> <p>③ DIGITAL AUDIO LINK - uscite audio surround (digitale) - (RJ45)</p> <p>④ AC IN - connessione di rete
Presa di rete - 220-240 V ~ 50 / 60 Hz</p> <p>⑤ LAN - connessione di rete
RJ-45 - Ethernet / Fast Ethernet</p> <p>⑥ HDMI 1 ARC - ingresso HDMI 1 (con Audio Return Channel)
HDMI - Digital Video IN (4k@60Hz/4:2:0)/Audio IN/OUT</p> <p>⑦ HDMI 2 - ingresso HDMI 2
HDMI - Digital Video IN (4k@60Hz/4:2:0)/Audio IN</p> <p>⑧ ANT TV - antenna/cavo analogico / DVB-T/T2 / DVB-C
Presa IEC - 75 Ohm / 5 V / 80mA</p> <p>⑨ ANT SAT 1 - antenna del satellite (sintonizzatore satellitare 1) DVB-S/S2
Presa F - 75 Ohm / 13/18 V / 500mA</p> <p>⑩ ANT SAT 2 - antenna del satellite (sintonizzatore satellitare 2) DVB-S/S2
Presa F - 75 Ohm / 13/18 V / 500mA</p> <p>⑪ SPDIF OUT - uscita audio (digitale)
Presa Cinch (arancione)</p> <p>⑫ USB 3.0 - porta USB
USB tipo A - USB 3.0 (max. 900mA)</p> | <p>⑬ HEADPHONE - connessione delle cuffie
Jack da 3,5 mm - Cuffie 32-200 Ohm</p> <p>⑭ HDMI 3 - ingresso HDMI 3
HDMI - Digital Video IN (4k@60Hz/4:2:0)/Audio IN</p> <p>⑮ AUDIO OUT - uscita audio (analogico) L/R - (Jack da 3,5 mm)</p> <p>⑯ RS-232C - porta seriale ⁽¹⁾ - (RJ12)</p> <p>⑰ AV - presa micro-AV ⁽¹⁾
Audio/Video IN con adattatore scarto: Y/C (S-VHS/Hi 8)
FBAS (VHS/8 mm)
RGB
L/R
Audio/Video IN con adattatore VGA: Segnale immagine PC/STB
Formati PC (RGB, H, V)
Component (YPbPr)
L/R</p> <p>⑱ COMMON INTERFACE - CI-Slot 1 (Standard V1.3)</p> <p>⑲ COMMON INTERFACE - CI-Slot 2 (Standard V1.3)</p> <p>⑳ HDMI 4 UHD - ingresso HDMI 4 ⁽²⁾
HDMI - Digital Video IN (4K@60Hz)/Audio IN</p> <p>㉑ USB - porta USB
USB tipo A - USB 2.0 (max. 500mA)</p> <p>㉒ USB - porta USB
USB tipo A - USB 2.0 (max. 500mA)</p> |
|--|--|

⁽¹⁾ Adattatore disponibile come accessorio presso il rivenditore specializzato.

⁽²⁾ Apparecchiature fonte HDMI che forniscono un contenuto UHD e HDR/Dolby Vision devono essere collegate con questa connessione.

Specifiche tecniche (bild 5.65 oled/bild 5.55 oled)

Con riserva di modifiche dei dati tecnici e del design dell'apparecchio.

Loewe Tipo di dispositivo:		bild 5.65 set	bild 5.55 set	bild 5.65 oled	bild 5.55 oled
Codice articolo:		57440x00	57441x00	57440x50	57441x50
Classe di efficienza energetica UE:		si veda targhetta energetica allegata oppure su www.loewe.tv/it/my-loewe			
Diagonale:		164 cm / 65 inch	139 cm / 55 inch	164 cm / 65 inch	139 cm / 55 inch
Potenza assorbita Modalità ON (max.) (potenza audio 1/8 del valore massimo):		450 W	350 W	450 W	350 W
Potenza assorbita Modalità ON (home) ⁽¹⁾ : Consumo energetico annuale ⁽¹⁾ :		si veda targhetta energetica allegata oppure su www.loewe.tv/it/my-loewe			
Potenza assorbita modalità di avvio rapido:		80,0 W	80,0 W	80,0 W	80,0 W
Potenza assorbita in modalità stand-by: Potenza assorbita ad apparecchio spento:		0,49 W 0 W	0,49 W 0 W	0,49 W 0 W	0,49 W 0 W
Risoluzione / Formato immagine:		Ultra HD 3840 x 2160 px / 16:9 			
Tecnologia display:		OLED (WRGB Pixel)			
Dimensioni dell'apparecchio senza piede (LxHxP):		145,3 x 88,5 x 6,4 cm	123,0 x 76,2 x 6,4 cm	145,3 x 86,5 x 5,6 cm	123,0 x 74,2 x 5,6 cm
Peso approssimativo dell'apparecchio senza piede:		26,7 kg	21,4 kg	25,7 kg	20,4 kg
Temperatura circostante:		5° C – 35° C			
Umidità relativa (non condensante):		20 – 80%			
Pressione dell'aria:		800 – 1114 hPa (0 – 2000 m SLM)			
Identificazione telaio:		SL420			
Alimentazione elettrica:		220 V – 240 V/50–60 Hz			
Tuner:		Terr./cavo: Satellite:	VHF/Hyperband/UHF 4 livelli: 13 / 18 V / 22 kHz / 16 livelli: DiSEqC 1.0 / impianto a cavo unico: EN 50494		
Ambito:		Terr./cavo: Satellite:	terr./cavo: da 45 MHz a 860 MHz satellite: da 950 MHz a 2150 MHz		
Posizioni di memoria emittenti incl. AV e Radio:		6000			
Norme TV:		analogico: digitale:	B/G, I, L, D/K, M, N DVB-T/T2, DVB-C, DVB-S/S2 (UHD su DVB fino massimo 60 Hz)		
Norme colore:		SECAM, PAL, NTSC, NTSC-V, PAL-V (60 Hz)			
Norme audio:		analogico (FM): analogico (NICAM): digitale (MPEG):	Mono, stereo, doppio audio Mono, stereo, doppio audio Mono, stereo, doppio audio, PCM, Dolby Digital, Dolby Digital Plus, Dolby Digital Pulse, Dolby Virtual Speaker, Dolby Pro Logic II, Dolby TrueHD, Dolby MS11		
Potenza in uscita audio (sinusoidale / musica):		2 x 20W / 2 x 40W			
Concetto di altoparlante acustico:		Soundbar	---	---	---
Teletexto:		TOP / FLOF / HiText (Level 2.5)			
Memoria pagine:		2000			
LAN:		Standard supportati:	10 Mbit/sec Ethernet (10Base-T) / 100 Mbit/sec Fast Ethernet (100Base-T)		
WLAN:		Standard supportati Potere / Gamma frequenze utilizzata: Tipi di codifica supportati:	IEEE 802.11a/b/g/n, 802.11ac Potere <100 mW a 2400-2483,5 MHz e 5150-5725 MHz WEP 64 e 128 Bit (ASCII e HEX), WPA PSK, WPA2 AES		
Bluetooth:		Potere / Gamma frequenze utilizzata: Protocolli Bluetooth:	Potere <10 mW a 2,4 GHz A2DP SRC, A2DP SNK, HID		
Standard rete domestica:		Universal Plug and Play Audio / Video (UPnP AV)			
Formati file supportati ⁽²⁾ :		Immagini: Audio: Video:	JPEG, PNG MP3, M4A (AAC LC), WMA (senza lossless), FLAC, WAV (PCM), Ogg Vorbis AVI (MPEG-1/2, XviD, Dolby Digital, MP3), WMV (WMV9, VC-1, WMA9, WMA Pro), MP4 (XviD, H.264/MPEG-4 AVC, AAC LC), MOV (H.264/MPEG-4 AVC, AAC LC), MKV (H.265/HEVC, H.264/MPEG-4 AVC, Dolby Digital), FLV (H.264/MPEG-4 AVC, H.263, MP3, AAC LC), MPG (MPEG-1, MPEG Audio), TS/PS (MPEG-2, H.264/MPEG-4 AVC, MPEG2 Audio, Dolby Digital), VOB (MPEG-2, MPEG2 Audio, Dolby Digital) H.264/MPEG-4 AVC fino al profilo High (Level 4.2) H.264/H.265 supporti Dolby Vision/HDR 10/HLG		

⁽¹⁾ Sulla base di un funzionamento del televisore di quattro ore al giorno per 365 giorni. L'effettivo consumo energetico dipende dal tipo di utilizzo del televisore. Nella modalità Home, i valori inferiori ai 100 Watt sono espressi in cifre decimali (,0).

⁽²⁾ Sulla riproducibilità dei singoli formati non ci assumiamo alcuna responsabilità.

Caratteristiche di dotazione (bild 5.65 oled/bild 5.55 oled)

Con riserva di modifiche delle caratteristiche di dotazione e del design dell'apparecchio.

Tipo di apparecchio Loewe:	bild 5.65 oled	bild 5.55 oled
Image+ (Immagine)		
Ultra HD Super Resolution Scaling / Image+ Active / Rappresentazione film 24 p	●/●/●	●/●/●
Tecnologia 3D / Active Glasses 3D	-/-	-/-
Auto-Dimming Video (VBD+) / Auto-Dimming Ambiente (OPC) / Modalità Home	-/●/●	-/●/●
Digital+ (Norme televisive)		
DVB-T2 ⁽¹⁾ / DVB-C2 / DVB-C / DVB-S2 / Multistandard (analogico) / Dual Channel	●/●/●/●/●	●/●/●/●/●
MPEG / MPEG2 / MPEG4 (H.264) / HEVC (H.265) / Ricezione HDTV integrata ⁽²⁾	●/●/●/●/●	●/●/●/●/●
Radio DVB / Sistema a cavo unico DiSEqC EN 50494 (SCR)	●/●	●/●
Sound+ (Audio)		
Decoder audio multicanale 5.1 integrato / Audio link digitale	●/●	●/●
Dolby Digital/ Dolby Digital Plus/ DTS	●/●/-	●/●/-
Regolazione alti/bassi separata / Loudness	●/●	●/●
Adattamento automatico del volume (AVC)	●	●
Audio-Out variabile / Selezionabile fisso / Subwoofer selezionabile	●/●/●	●/●/●
Assist+ (Comandi)		
Loewe os / Home Screen (con funzione preferiti)	●/●	●/●
Compatibilità HDR (Dolby Vision / HDR 10 / HLG)	●/●/●	●/●/●
Guida elettronica ai programmi (EPG)	●	●
MediaText (HbbTV) / Televideo (livello 2.5)	●/●	●/●
Lingue menu ⁽³⁾ / Help legato al contenuto	●/●	●/●
Blocco bambini / Dispositivo di spegnimento automatico / Timer	●/●/●	●/●/●
Instant Channel Zapping / Quick Start Mode	●/●	●/●
Digital Link HD (CEC)	●	●
PIP (AV) ⁽⁴⁾ / Full PIP / Splitscreen TV : Televideo	●/●/●	●/●/●
MediaUpdate (via USB / Internet)	●/●	●/●
Media+ (Funzioni multimediali)		
DR+ / Capacità in GB / archivio USB	●/1.000/●	●/1.000/●
DR+ Streaming Server / Client / Follow-Me	●/●/●	●/●/●
Multi Recording / Mobile Recording	●/●	●/●
Multiroom Streaming	●	●
Player multimediale Foto / Musica / Video (attraverso rete domestica e USB, incl. Ultra HD)	●/●/●	●/●/●
Digital Media Renderer (incl. Ultra HD) / Bluetooth Music Player	●/●	●/●
Medianet – web app / browser / Internet Radio (incl. funzione Artist Search)	●/●/●	●/●/●
Connectivity+ (Collegamenti)		
HDMI con HDCP	4 (4x UHD, 1x ARC)	4 (4x UHD, 1x ARC)
Collegamento a rete LAN / WLAN integrato	●/●	●/●
Common Interface / CI Plus 1.3 certified ⁽⁵⁾	2/●	2/●
Home Control Interface / IR-Link ⁽⁶⁾ / Comando motorizzato	●/●/-	●/●/-
Audio link digitale (DAL) ⁽⁷⁾ / Audio-Out digitale (Cinch)	●/●	●/●
Audio-Out analogico (L/R) / Cuffie (presa 3,5 mm)	●/●	●/●
Micro-AV ⁽⁸⁾ (Component / Scart / VGA)	●/●/●	●/●/●
USB	3 (1x 3.0)	3 (1x 3.0)
Punti di avvitarmento VESA	●	●

● = presente/installato ○ = integrabile/disponibile come opzione

⁽¹⁾ La ricezione dei programmi DVB-T2 è disponibile solo in alcuni paesi.
⁽²⁾ La ricezione delle emittenti digitali può essere limitata dalle disposizioni specifiche delle singole emittenti/dei singoli fornitori di programmi.
⁽³⁾ D-GB-F-I-E-NL-CZ-GR-PL-H-FIN-SLO-SK-TR-S-DK-P-RUS-N.
⁽⁴⁾ La funzione AV-PIP è disponibile unicamente in abbinamento con DVB-T/C/S.

⁽⁵⁾ CI Plus è retrocompatibile con CI. La funzione dipende dalla disponibilità del modulo del fornitore.
⁽⁶⁾ In combinazione con adattatore corrispondente ordinabile a parte e dispositivi compatibili (RC5, 36 kHz).
⁽⁷⁾ Loewe System 5.1 Out, Stereo Out, Subwoofer Out.
⁽⁸⁾ In combinazione con adattatore corrispondente ordinabile a parte.

Posizione e funzione dei collegamenti (Loewe bild 5.55/bild 5.48/bild 5.40)

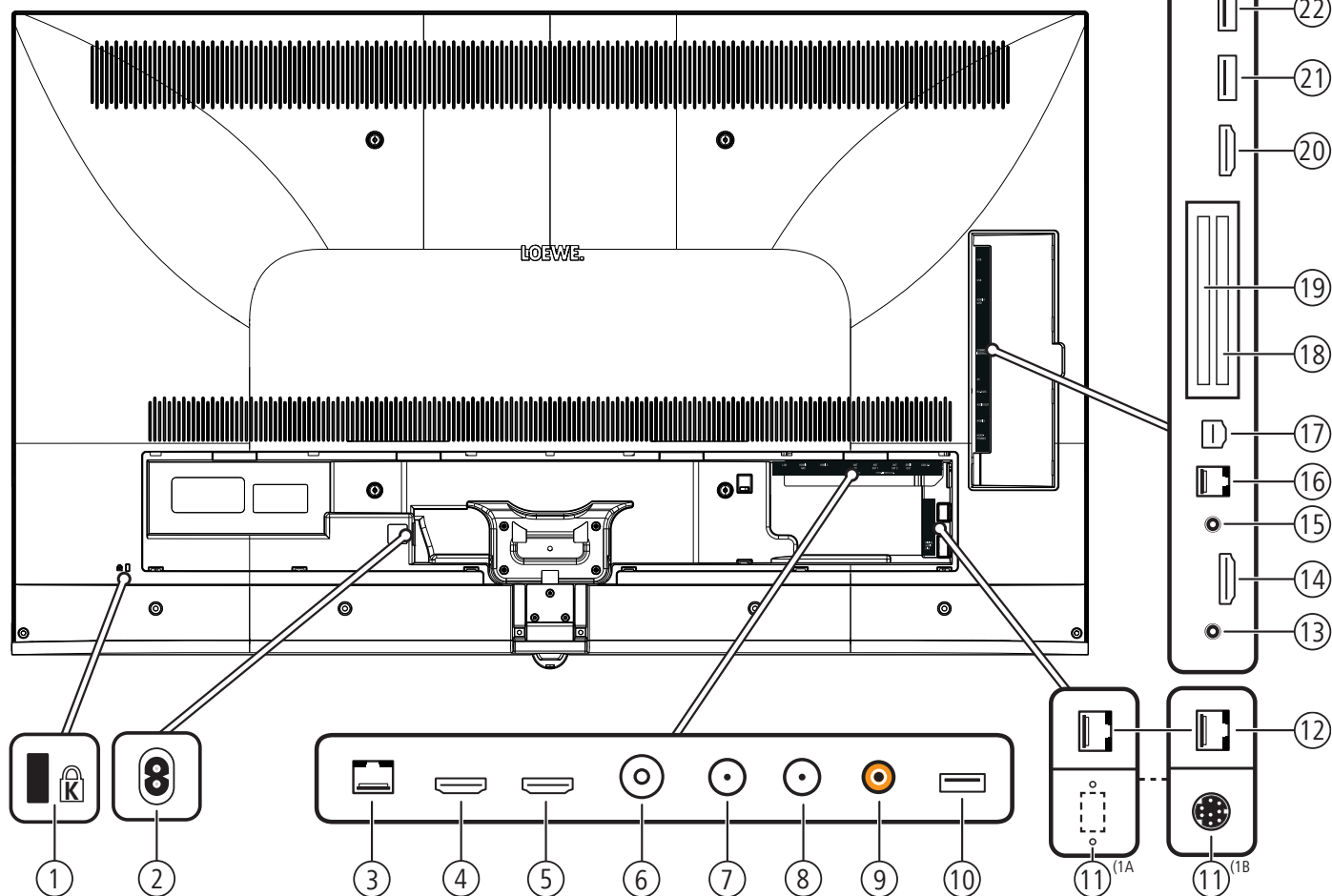

- | | |
|--|---|
| <p>① Supporto per lucchetto Kensington</p> <p>② AC IN - connessione di rete
 Presa di rete – 220-240 V ~ 50 / 60 Hz</p> <p>③ LAN - connessione di rete
 RJ-45 – Ethernet / Fast Ethernet</p> <p>④ HDMI 1 ARC - ingresso HDMI 1 (con Audio Return Channel)
 HDMI – Digital Video IN (4K@60Hz)/Audio IN/OUT</p> <p>⑤ HDMI 2 - ingresso HDMI 2
 HDMI – Digital Video IN (4K@60Hz)/Audio IN</p> <p>⑥ ANT TV - antenna/cavo analogico / DVB-T/T2 / DVB-C
 Presa IEC – 75 Ohm / 5 V / 80mA</p> <p>⑦ ANT SAT 1 - antenna del satellite (sintonizzatore satellitare 1) DVB-S/S2
 Presa F – 75 Ohm / 13/18 V / 500mA</p> <p>⑧ ANT SAT 2 - antenna del satellite (sintonizzatore satellitare 2) DVB-S/S2
 Presa F – 75 Ohm / 13/18 V / 500mA</p> <p>⑨ SPDIF OUT - uscita audio (digitale)
 Presa Cinch (arancione)</p> <p>⑩ USB 3.0 - porta USB
 USB tipo A – USB 3.0 (max. 900mA)</p> <p>⑪ FEATURE KIT - Opzionale ^(1A)
 MOTOR UNIT - Comando della base girevole ^(1B)</p> <p>⑫ DIGITAL AUDIO LINK - uscite audio surround (digitale) – (RJ45)</p> | <p>⑬ HEADPHONE - connessione delle cuffie
 Jack da 3,5 mm – Cuffie 32–200 Ohm</p> <p>⑭ HDMI 3 - ingresso HDMI 3
 HDMI – Digital Video IN (4K@60Hz)/Audio IN</p> <p>⑮ AUDIO OUT - uscita audio (analogico) L/R – (Jack da 3,5 mm)</p> <p>⑯ RS-232C - porta seriale ⁽²⁾ – (RJ12)</p> <p>⑰ AV - presa micro-AV ⁽²⁾
 Audio/Video IN con adattatore scarto: Y/C (S-VHS/Hi 8)
 FBAS (VHS/8 mm)
 RGB
 L/R
 Audio/Video IN con adattatore VGA: Segnale immagine PC/STB
 Component (YPbPr)
 L/R</p> <p>⑱ COMMON INTERFACE - CI-Slot 1 (Standard V1.3)</p> <p>⑲ COMMON INTERFACE - CI-Slot 2 (Standard V1.3)</p> <p>⑳ HDMI 4 UHD - ingresso HDMI 4 ⁽³⁾
 HDMI – Digital Video IN (4K@60Hz)/Audio IN</p> <p>㉑ USB - porta USB
 USB tipo A – USB 2.0 (max. 500mA)</p> <p>㉒ USB - porta USB
 USB tipo A – USB 2.0 (max. 500mA)</p> |
|--|---|

⁽¹⁾ A: con bild 5.55 (56428x50) / bild 5.48 (56430x50) / bild 5.40 (56427x50). Collegamento opzionale per singole varianti nazionali di apparecchi TV.
 B: con bild 5.55 (56428x51). Collegamento per l'unità di rotazione motorizzata (opzionale).

⁽²⁾ Adattatore disponibile come accessorio presso il rivenditore specializzato.

⁽³⁾ Apparecchiature fonte HDMI che forniscono un contenuto UHD devono essere collegate con questa connessione.

Posizione e funzione dei collegamenti (Loewe bild 5.32 dr+/bild 5.32)

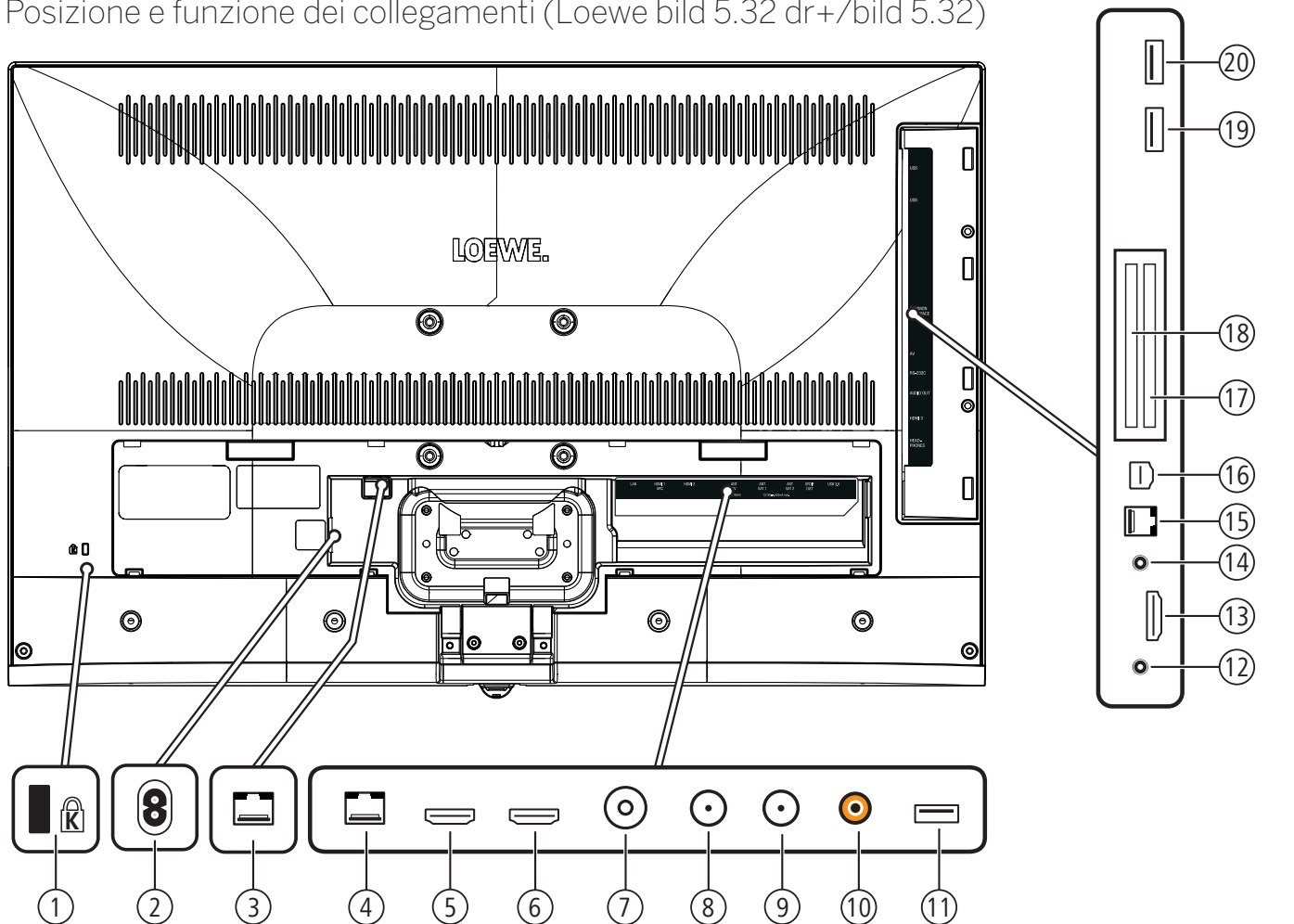



- ① Supporto per lucchetto Kensington
- ② **AC IN** - connessione di rete
Presse di rete - 220-240 V ~ 50 / 60 Hz
- ③ **DIGITAL AUDIO LINK** - uscite audio surround (digitale) - (RJ45)^①
- ④ **LAN** - connessione di rete
RJ-45 - Ethernet / Fast Ethernet
- ⑤ **HDMI 1 ARC** - ingresso HDMI 1 (con **A**udio **R**eturn **C**hannel)
HDMI - Digital Video IN/Audio IN/OUT
- ⑥ **HDMI 2** - ingresso HDMI 2
HDMI - Digital Video IN/Audio IN
- ⑦ **ANT TV** - antenna/cavo analogico / DVB-T/T2 / DVB-C
Presse IEC - 75 Ohm / 5 V / 80mA
- ⑧ **ANT SAT 1** - antenna del satellite (sintonizzatore satellitare 1) DVB-S/S2
Presse F - 75 Ohm / 13/18 V / 500mA
- ⑨ **ANT SAT 2** - antenna del satellite (sintonizzatore satellitare 2) DVB-S/S2
Presse F - 75 Ohm / 13/18 V / 500mA
- ⑩ **SPDIF OUT** - uscita audio (digitale)
Presse Cinch (arancione)
- ⑪ **USB 3.0** - porta USB
USB tipo A - USB 3.0 (max. 900mA)
- ⑫ **HEADPHONE** - connessione delle cuffie
Jack da 3,5 mm - Cuffie 32-200 Ohm
- ⑬ **HDMI 3** - ingresso HDMI 3
HDMI - Digital Video IN/Audio IN
- ⑭ **AUDIO OUT** - uscita audio (analogico) L/R - (Jack da 3,5 mm)
- ⑮ **RS-232C** - porta seriale^② - (RJ12)
- ⑯ **AV** - presa micro-AV^②
Audio/Video IN con adattatore scarto: Y/C (S-VHS/Hi 8)
FBAS (VHS/8 mm)
RGB
L/R
Audio/Video IN con adattatore VGA: Segnale immagine PC/STB
Component (YPbPr)
L/R
- ⑰ **COMMON INTERFACE** - CI-Slot 1 (Standard V1.3)
- ⑱ **COMMON INTERFACE** - CI-Slot 2 (Standard V1.3)
- ⑲ **USB** - porta USB
USB tipo A - USB 2.0 (max. 500mA)
- ⑳ **USB** - porta USB
USB tipo A - USB 2.0 (max. 500mA)

^① Per modello di apparecchio bild 5.32: collegamento non presente.
^② Adattatore disponibile come accessorio presso il rivenditore specializzato.

Specifiche tecniche (bild 5.55/bild 5.48/bild 5.40/bild 5.32)

Con riserva di modifiche dei dati tecnici e del design dell'apparecchio.

Loewe Tipo di dispositivo:	bild 5.55 	bild 5.48 	bild 5.40 	bild 5.32
Codice articolo:	56428xxx	56430xxx	56427xxx	56426xxx
Classe di efficienza energetica UE:	si veda targhetta energetica allegata oppure su www.loewe.tv/it/my-loewe			
Diagonale:	140 cm / 55 pollici	122 cm / 48 pollici	102 cm / 40 pollici	81 cm / 32 pollici
Potenza assorbita Modalità ON (max.) (potenza audio 1/8 del valore massimo):	228 W	164 W	125 W	75,0 W ^(4A) / 73,0 W ^(4B)
Potenza assorbita Modalità ON (home) ⁽¹⁾ : Consumo energetico annuale ⁽¹⁾ :	si veda targhetta energetica allegata oppure su www.loewe.tv/it/my-loewe			
Potenza assorbita modalità di avvio rapido:	80,0 W	55,0 W	55,0 W	30,0 W ^(4A) / 25,0 W ^(4B)
Potenza assorbita in modalità stand-by: Potenza assorbita ad apparecchio spento:	0,38 W 0 W	0,38 W 0 W	0,38 W 0 W	0,40 W 0 W
Risoluzione:	Ultra HD 3840 x 2160 px			Full HD 1920 x 1080 px
Tecnologia display / Formato immagine:	LCD con retroilluminazione Edge-LED / 16:9			
Dimensioni dell'apparecchio senza piede (LxHxP): Dimensioni dell'apparecchio con piede ⁽²⁾ (LxHxP):	122,9 x 75,1 x 5,5 cm 122,9 x 75,1 x 6,8 cm	107,8 x 66,8 x 5,5 cm 107,8 x 69,9 x 25,7 cm	90,9 x 57,4 x 5,5 cm 90,9 x 60,4 x 25,7 cm	72,9 x 47,7 x 5,3 cm 72,9 x 50,8 x 21,3 cm
Peso approssimativo dell'apparecchio senza piede: Peso approssimativo dell'apparecchio con piede ⁽²⁾ :	27,6 kg 29,1 kg	18,8 kg 21,3 kg	15,5 kg 18,1 kg	9,7 kg 11,7 kg
Temperatura circostante:	5° C – 35° C			
Umidità relativa (non condensante):	20 – 80%			
Pressione dell'aria:	800 – 1114 hPa (0 – 2000 m SLM)			
Identificazione telaio:	SL 420			SL320F ^(4A) / SL310F ^(4B)
Alimentazione elettrica:	220 V – 240 V/50–60 Hz			
Tuner:	Terr./cavo: Satellite:	VHF/Hyperband/UHF 4 livelli: 13 / 18 V / 22 kHz / 16 livelli: DiSEqC 1.0 / impianto a cavo unico: EN 50494		
Ambito:	Terr./cavo: Satellite:	terr./cavo: da 45 MHz a 860 MHz satellite: da 950 MHz a 2150 MHz		
Posizioni di memoria emittenti incl. AV e Radio:	6000			
Norme TV:	analogico: digitale:	B/G, I, L, D/K, M, N DVB-T/T2, DVB-C, DVB-S/S2 (UHD su DVB fino massimo 60 Hz)		
Norme colore:	SECAM, PAL, NTSC, NTSC-V, PAL-V (60 Hz)			
Formati audio:	analogico (FM): analogico (NICAM): digitale (MPEG):	Mono, stereo, doppio audio Mono, stereo, doppio audio Mono, stereo, doppio audio, PCM, Dolby Digital, Dolby Digital Plus, Dolby Pulse, Dolby MS11 (Dolby Virtual Speaker, Dolby Pro Logic II, Dolby TrueHD) ⁽⁵⁾		
Potenza in uscita audio (sinusoidale / musica):	2 x 20 W / 2 x 40 W			
Concetto di altoparlante acustico:	Speaker Box			
Televideo:	TOP / FLOF / HiText (Level 2.5)			
Memoria pagine:	2000			
LAN:	Standard supportati:	10 Mbit/sec Ethernet (10Base-T) / 100 Mbit/sec Fast Ethernet (100Base-T)		
WLAN:	Standard supportati Potenza/Gamma frequenze: Tipi di codifica supportati:	IEEE 802.11a/b/g/n, 802.11ac Potenza <100 mW a 2400-2483,5 MHz e 5150-5725 MHz WEP 64 e 128 Bit (ASCII e HEX), WPA PSK, WPA2 AES		
Bluetooth:	Potenza/Gamma frequenze: Protocolli Bluetooth:	Potenza <10 mW a 2,4 GHz A2DP SRC, A2DP SNK, HID		
Standard rete domestica:	Universal Plug and Play Audio / Video (UPnP AV)			
Formati file supportati ⁽³⁾ :	Immagini: Audio: Video:	JPEG, PNG MP3, M4A (AAC LC), WMA (senza lossless), FLAC, WAV (PCM), Ogg Vorbis AVI (MPEG-1/2, XviD, Dolby Digital, MP3), WMV (WMV9, VC-1, WMA9, WMA Pro), MP4 (XviD, H.264/MPEG-4 AVC, AAC LC), MOV (H.264/MPEG-4 AVC, AAC LC), MKV (H.265/ HEVC, H.264/MPEG-4 AVC, Dolby Digital), FLV (H.264/MPEG-4 AVC, H.263, MP3, AAC LC), MPG (MPEG-1, MPEG Audio), TS/PS (MPEG-2, H.264/MPEG-4 AVC, MPEG2 Audio, Dolby Digital), VOB (MPEG-2, MPEG2 Audio, Dolby Digital) H.264/MPEG-4 AVC fino al profilo High (Level 4.2) H.264/H.265 compatibile con HDR10/HLG per SL4xx televisori		

⁽¹⁾ Sulla base di un funzionamento del televisore di quattro ore al giorno per 365 giorni. L'effettivo consumo energetico dipende dal tipo di utilizzo del televisore. Nella modalità Home, i valori inferiori ai 100 Watt sono espressi in cifre decimali (,0).

⁽²⁾ Opzione di installazione fornita in dotazione: WM67 (bild 5.55), Table Stand bild 5.40/48 (bild 5.40/48), Table Stand bild 5.32 (bild 5.32).

⁽³⁾ Sulla riproducibilità dei singoli formati non ci assumiamo alcuna responsabilità.

⁽⁴⁾ A: tipo di apparecchio bild 5.32 DR+ (56426x55). B: tipo di apparecchio bild 5.32 (56426x85).

⁽⁵⁾ Non disponibile per il tipo di apparecchio bild 5.32 (variante 56426x85).

Caratteristiche di dotazione (bild 5.55/bild 5.48/bild 5.40/bild 5.32)

Con riserva di modifiche delle caratteristiche di dotazione e del design dell'apparecchio.

Tipo di apparecchio Loewe:	bild 5.55	bild 5.48	bild 5.40	bild 5.32 DR+	bild 5.32
Image+ (Immagine)					
Ultra HD Super Resolution Scaling / Image+ Active / Rappresentazione film 24 p	●/●/●	●/●/●	●/●/●	-/●/●	-/●/●
Tecnologia 3D / Active Glasses 3D	●/○	-/-	-/-	-/-	-/-
Auto-Dimming Video (VBD+) / Auto-Dimming Ambiente (OPC) / Modalità Home	●/●/●	●/●/●	●/●/●	-/●/●	-/●/●
Digital+ (Norme televisive)					
DVB-T2 ⁽¹⁾ / DVB-C2 / DVB-C / DVB-S2 / Multistandard (analogico) / Dual Channel	●/●/●/●/●	●/●/●/●/●	●/●/●/●/●	●/●/●/●/●	●/●/●/●/●
MPEG / MPEG2 / MPEG4 (H.264) / HEVC (H.265) / Ricezione HDTV integrata ⁽²⁾	●/●/●/●/●	●/●/●/●/●	●/●/●/●/●	●/●/●/●/●	●/●/●/●/●
Radio DVB / Sistema a cavo unico DiSEqC EN 50494 (SCR)	●/●	●/●	●/●	●/●	●/●
Sound+ (Audio)					
Decoder audio multicanale 5.1 integrato / Audio link digitale	●/●	●/●	●/●	●/●	-/-
Dolby Digital/ Dolby Digital Plus/ DTS	●/●/-	●/●/-	●/●/-	●/●/-	●/-/-
Regolazione alti/bassi separata / Loudness	●/●	●/●	●/●	●/●	●/●
Adattamento automatico del volume (AVC)	●	●	●	●	●
Audio-Out variabile / Selezionabile fisso / Subwoofer selezionabile	●/●/●	●/●/●	●/●/●	●/●/●	●/●/●
Assist+ (Comandi)					
Loewe os / Home Screen (con funzione preferiti)	●/●	●/●	●/●	●/●	●/●
Compatibilità HDR (Dolby Vision / HDR 10 / HLG)	-/●/●	-/●/●	-/●/●	-/-/-	-/-/-
Guida elettronica ai programmi (EPG)	●	●	●	●	●
MediaText (HbbTV) / Televideo (livello 2.5)	●/●	●/●	●/●	●/●	●/●
Lingue menu ⁽³⁾ / Help legato al contenuto	●/●	●/●	●/●	●/●	●/●
Blocco bambini / Dispositivo di spegnimento automatico / Timer	●/●/●	●/●/●	●/●/●	●/●/●	●/●/●
Instant Channel Zapping / Quick Start Mode	●/●	●/●	●/●	●/●	●/●
Digital Link HD (CEC)	●	●	●	●	●
PIP (AV) ⁽⁴⁾ / Full PIP / Splitscreen TV : Televideo	●/●/●	●/●/●	●/●/●	●/●/●	●/●/●
MediaUpdate (via USB / Internet)	●/●	●/●	●/●	●/●	●/●
Media+ (Funzioni multimediali)					
DR+ / Capacità in GB / USB Recording (con DR+: archivio USB)	●/1.000/●	●/1.000/●	●/1.000/●	●/1.000/●	-/-/●
DR+ Streaming Server / Client / Follow-Me	●/●/●	●/●/●	●/●/●	●/●/●	-/●/●
Multi Recording ⁽⁹⁾ / Mobile Recording ⁽⁹⁾	●/●	●/●	●/●	●/●	○/○
Multiroom Streaming ⁽⁹⁾	○	○	○	○	○
Player multimediale Foto / Musica / Video (attraverso rete domestica e USB, incl. Ultra HD)	●/●/●	●/●/●	●/●/●	●/●/●	●/●/●
Digital Media Renderer (incl. Ultra HD) / Bluetooth Music Player ⁽⁹⁾	●/○	●/○	●/○	●/○	●/○
Medianet – web app / browser / Internet Radio	●/●/●	●/●/●	●/●/●	●/●/●	●/●/●
Connectivity+ (Collegamenti)					
HDMI con HDCP	4 (4x UHD, 1x ARC)	4 (4x UHD, 1x ARC)	4 (4x UHD, 1x ARC)	3 (1x ARC)	3 (1x ARC)
Collegamento a rete LAN / WLAN integrato	●/●	●/●	●/●	●/●	●/●
Common Interface / CI Plus 1.3 certified ⁽⁵⁾	2/●	2/●	2/●	2/●	2/●
Home Control Interface / IR-Link ⁽⁶⁾ / Comando motorizzato	●/●/●	●/●/-	●/●/-	●/●/-	●/●/-
Audio link digitale (DAL) ⁽⁷⁾ / Audio-Out digitale (Cinch)	●/●	●/●	●/●	●/●	-/●
Audio-Out analogico (L/R) / Cuffie (presa 3,5 mm)	●/●	●/●	●/●	●/●	●/●
Micro-AV ⁽⁸⁾ (Component / Scart / VGA)	●/●/●	●/●/●	●/●/●	●/●/●	●/●/●
USB	3 (1x 3.0)	3 (1x 3.0)	3 (1x 3.0)	3 (1x 3.0)	3 (1x 3.0)
Punti di avvitarmento VESA	●	●	●	●	●

● = presente/installato ○ = integrabile/disponibile come opzione

⁽¹⁾ La ricezione dei programmi DVB-T2 è disponibile solo in alcuni paesi.

⁽²⁾ La ricezione dei emittenti digitali può essere limitata dalle disposizioni specifiche delle singole emittenti/dei singoli fornitori di programmi.

⁽³⁾ D-GB-F-I-E-NL-CZ-GR-PL-H-FIN-SLO-SK-TR-S-DK-P-RUS-N.

⁽⁴⁾ La funzione AV-PIP è disponibile unicamente in abbinamento con DVB-T/C/S.

⁽⁵⁾ CI Plus è retrocompatibile con CI. La funzione dipende dalla disponibilità del modulo del fornitore.

⁽⁶⁾ In combinazione con adattatore corrispondente ordinabile a parte e dispositivi compatibili (RC5, 36 kHz).

⁽⁷⁾ Loewe System 5.1 Out, Stereo Out, Subwoofer Out.

⁽⁸⁾ In combinazione con adattatore corrispondente ordinabile a parte.

⁽⁹⁾ Disponibile tramite Feature Upgrade Drive opzionale.

Posizionamento e la funzione dei connessioni (bild 4.55)

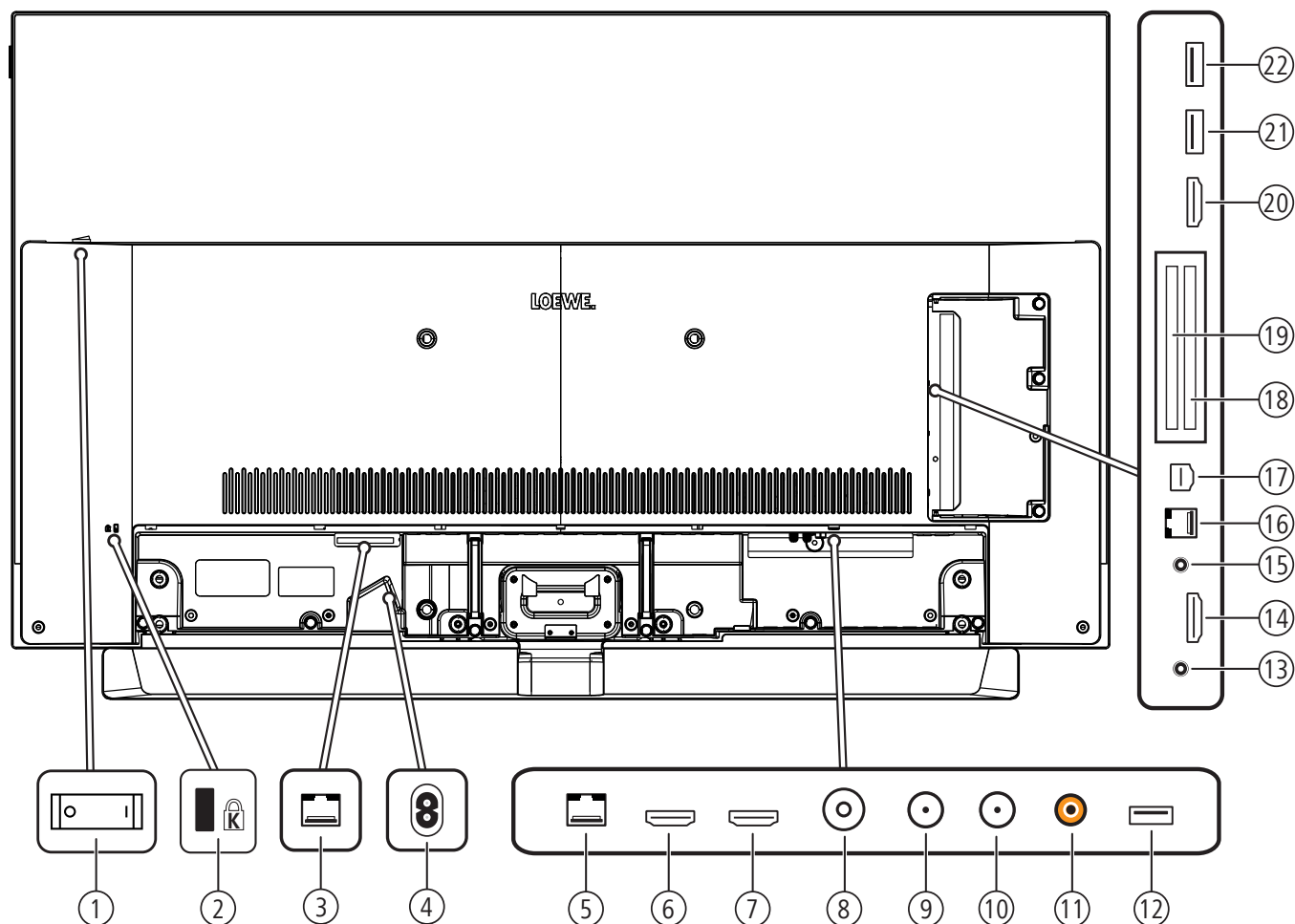

- | | |
|--|--|
| ① Interruttore di rete | ⑬ HEADPHONE - connessione delle cuffie
Jack da 3,5 mm – Cuffie 32–200 Ohm |
| ② Supporto per lucchetto Kensington | ⑭ HDMI 3 - ingresso HDMI 3
HDMI – Digital Video IN (4K@60Hz)/Audio IN |
| ③ DIGITAL AUDIO LINK - uscite audio surround (digitale) – (RJ45) | ⑮ AUDIO OUT - uscita audio (analogico) L/R – (Jack da 3,5 mm) |
| ④ AC IN - connessione di rete
Presa di rete – 220-240 V ~ 50 / 60 Hz | ⑯ RS-232C - porta seriale ^① – (RJ12) |
| ⑤ LAN - connessione di rete
RJ-45 – Ethernet / Fast Ethernet | ⑰ AV - presa micro-AV ^①
Audio/Video IN con adattatore scarto: Y/C (S-VHS/Hi 8)
FBAS (VHS/8 mm)
RGB
L/R
Audio/Video IN con adattatore VGA: Segnale immagine PC/STB
Component (YPbPr)
L/R |
| ⑥ HDMI 1 ARC - ingresso HDMI 1 (con A udio R eturn C hannel)
HDMI – Digital Video IN (4K@60Hz)/Audio IN/OUT | ⑱ COMMON INTERFACE - CI-Slot 1 (Standard V1.3) |
| ⑦ HDMI 2 - ingresso HDMI 2
HDMI – Digital Video IN (4K@60Hz)/Audio IN | ⑲ COMMON INTERFACE - CI-Slot 2 (Standard V1.3) |
| ⑧ ANT TV - antenna/cavo analogico / DVB-T/T2 / DVB-C
Presa IEC – 75 Ohm / 5 V / 80mA | ⑳ HDMI 4 UHD - ingresso HDMI 4 ^②
HDMI – Digital Video IN (4K@60Hz)/Audio IN |
| ⑨ ANT SAT 1 - antenna del satellite (sintonizzatore satellitare 1) DVB-S/S2
Presa F – 75 Ohm / 13/18 V / 500mA | ㉑ USB - porta USB
USB tipo A – USB 2.0 (max. 500mA) |
| ⑩ ANT SAT 2 - antenna del satellite (sintonizzatore satellitare 2) DVB-S/S2
Presa F – 75 Ohm / 13/18 V / 500mA | ㉒ USB - porta USB
USB tipo A – USB 2.0 (max. 500mA) |
| ⑪ SPDIF OUT - uscita audio (digitale)
Presa Cinch (arancione) | |
| ⑫ USB 3.0 - porta USB
USB tipo A – USB 3.0 (max. 900mA) | |

^① Adattatore disponibile come accessorio presso il rivenditore specializzato.

^② Apparecchiature fonte HDMI che forniscono un contenuto UHD e HDR/Dolby Vision devono essere collegate con questa connessione.

Specifiche tecniche (bild 4.55)

Con riserva di modifiche dei dati tecnici e del design dell'apparecchio.

Loewe Tipo di dispositivo:		bild 4.55 oled
Codice articolo:		57441W90
Classe di efficienza energetica UE:		si veda targhetta energetica allegata oppure su www.loewe.tv/it/my-loewe
Diagonale:		139 cm / 55 inch
Potenza assorbita Modalità ON (max.) (potenza audio 1/8 del valore massimo):		348 W
Potenza assorbita Modalità ON (home) ¹ : Consumo energetico annuale ¹ :		si veda targhetta energetica allegata oppure su www.loewe.tv/it/my-loewe
Potenza assorbita modalità di avvio rapido:		80,0 W
Potenza assorbita in modalità stand-by: Potenza assorbita ad apparecchio spento:		0,49 W 0 W
Risoluzione / Formato immagine:		Ultra HD 3840 x 2160 px / 16:9 
Tecnologia display:		OLED (WRGB Pixel)
Dimensioni dell'apparecchio senza piede (LxHxP):		123,0 x 76,2 x 6,4 cm
Peso approssimativo dell'apparecchio senza piede:		21,3 kg
Temperatura circostante:		5° C – 35° C
Umidità relativa (non condensante):		20 – 80%
Pressione dell'aria:		800 – 1114 hPa (0 – 2000 m SLM)
Identificazione telaio:		SL415
Alimentazione elettrica:		220 V – 240 V/50–60 Hz
Tuner:	Terr./cavo: Satellite:	VHF/Hyperband/UHF 4 livelli: 13 / 18 V / 22 kHz / 16 livelli: DiSEqC 1.0 / impianto a cavo unico: EN 50494
Ambito:	Terr./cavo: Satellite:	terr./cavo: da 45 MHz a 860 MHz satellite: da 950 MHz a 2150 MHz
Posizioni di memoria emittenti incl. AV e Radio:		6000
Norme TV:	analogico: digitale:	B/G, I, L, D/K, M, N DVB-T/T2, DVB-C, DVB-S/S2 (UHD su DVB fino massimo 60 Hz)
Norme colore:		SECAM, PAL, NTSC, NTSC-V, PAL-V (60 Hz)
Norme audio:	analogico (FM): analogico (NICAM): digitale (MPEG):	Mono, stereo, doppio audio Mono, stereo, doppio audio Mono, stereo, doppio audio, PCM, Dolby Digital, Dolby Digital Plus, Dolby Digital Pulse, Dolby Virtual Speaker, Dolby Pro Logic II, Dolby TrueHD, Dolby MS11
Potenza in uscita audio (sinusoidale / musica):		2 x 20W / 2 x 40W
Concetto di altoparlante acustico:		Soundbar
Televideo:		TOP / FLOF / HiText (Level 2.5)
Memoria pagine:		2000
LAN:	Standard supportati:	10 Mbit/sec Ethernet (10Base-T) / 100 Mbit/sec Fast Ethernet (100Base-T)
WLAN:	Standard supportati Potere / Gamma frequenze utilizzata: Tipi di codifica supportati:	IEEE 802.11a/b/g/n, 802.11ac Potere <100 mW a 2400-2483,5 MHz e 5150-5725 MHz WEP 64 e 128 Bit (ASCII e HEX), WPA PSK, WPA2 AES
Bluetooth:	Potere / Gamma frequenze utilizzata: Protocolli Bluetooth:	Potere <10 mW a 2,4 GHz A2DP SRC, A2DP SNK, HID
Standard rete domestica:		Universal Plug and Play Audio / Video (UPnP AV)
Formati file supportati ² :	Immagini: Audio: Video:	JPEG, PNG MP3, M4A (AAC LC), WMA (senza lossless), FLAC, WAV (PCM), Ogg Vorbis AVI (MPEG-1/2, XviD, Dolby Digital, MP3), WMV (WMV9, VC-1, WMA9, WMA Pro), MP4 (XviD, H.264/MPEG-4 AVC, AAC LC), MOV (H.264/MPEG-4 AVC, AAC LC), MKV (H.265/HEVC, H.264/MPEG-4 AVC, Dolby Digital), FLV (H.264/MPEG-4 AVC, H.263, MP3, AAC LC), MPG (MPEG-1, MPEG Audio), TS/PS (MPEG-2, H.264/MPEG-4 AVC, MPEG2 Audio, Dolby Digital), VOB (MPEG-2, MPEG2 Audio, Dolby Digital) H.264/MPEG-4 AVC fino al profilo High (Level 4.2) H.264/H.265 supporti Dolby Vision/HDR 10/HLG

¹ Sulla base di un funzionamento del televisore di quattro ore al giorno per 365 giorni. L'effettivo consumo energetico dipende dal tipo di utilizzo del televisore. Nella modalità Home, i valori inferiori ai 100 Watt sono espressi in cifre decimali (,0).

² Sulla riproducibilità dei singoli formati non ci assumiamo alcuna responsabilità.

Caratteristiche di dotazione (bild 4.55)

Con riserva di modifiche delle caratteristiche di dotazione e del design dell'apparecchio.

Tipo di apparecchio Loewe:	bild 4.55
Image+ (Immagine)	
Ultra HD Super Resolution Scaling / Image+ Active / Rappresentazione film 24 p	● / ● / ●
Tecnologia 3D / Active Glasses 3D	- / -
Auto-Dimming Video (VBD+) / Auto-Dimming Ambiente (OPC) / Modalità Home	- / ● / ●
Digital+ (Norme televisive)	
DVB-T2 ¹ / DVB-C2 / DVB-C / DVB-S2 / Multistandard (analogico) / Dual Channel	● / ● / ● / ● / ●
MPEG / MPEG2 / MPEG4 (H.264) / HEVC (H.265) / Ricezione HDTV integrata ²	● / ● / ● / ● / ●
Radio DVB / Sistema a cavo unico DiSEqC EN 50494 (SCR)	● / ●
Sound+ (Audio)	
Decoder audio multicanale 5.1 integrato / Audio link digitale	● / ●
Dolby Digital/ Dolby Digital Plus/ DTS	● / ● / -
Regolazione alti/bassi separata / Loudness	● / ●
Adattamento automatico del volume (AVC)	●
Audio-Out variabile / Selezionabile fisso / Subwoofer selezionabile	● / ● / ●
Assist+ (Comandi)	
Loewe os / Home Screen (con funzione preferiti)	● / ●
Compatibilità HDR (Dolby Vision / HDR 10 / HLG)	● / ● / ●
Guida elettronica ai programmi (EPG)	●
MediaText (HbbTV) / Televideo (livello 2.5)	● / ●
Lingue menu ³ / Help legato al contenuto	● / ●
Blocco bambini / Dispositivo di spegnimento automatico / Timer	● / ● / ●
Instant Channel Zapping / Quick Start Mode	● / ●
Digital Link HD (CEC)	●
PIP (AV) ⁴ / Full PIP / Splitscreen TV : Televideo	● / ● / ●
MediaUpdate (via USB / Internet)	● / ●
Media+ (Funzioni multimediali)	
DR+ / Capacità in GB / USB Recording	- / - / ●
DR+ Streaming Server / Client / Follow-Me	- / ● / ●
Multi Recording / Mobile Recording	● / ●
Multiroom Streaming	●
Player multimediale Foto / Musica / Video (attraverso rete domestica e USB, incl. Ultra HD)	● / ● / ●
Digital Media Renderer (incl. Ultra HD) / Bluetooth Music Player	● / ●
Medianet - web app / browser / Internet Radio (incl. funzione Artist Search)	● / ● / ●
Connectivity+ (Collegamenti)	
HDMI con HDCP	4 (1 x 2.0a, 1 x ARC)
Collegamento a rete LAN / WLAN integrato	● / ●
Common Interface / CI Plus 1.3 certified ⁵	2 / ●
Home Control Interface / IR-Link ⁶ / Comando motorizzato	● / ● / -
Audio link digitale (DAL) ⁷ / Audio-Out digitale (Cinch)	● / ●
Audio-Out analogico (L/R) / Cuffie (presa 3,5 mm)	● / ●
Micro-AV ⁸ (Component / Scart / VGA)	● / ● / ●
USB	3 (1 x 3.0)
Punti di avvvitamento VESA	●

● = presente/installato ○ = integrabile/disponibile come opzione

¹ La ricezione dei programmi DVB-T2 è disponibile solo in alcuni paesi.
² La ricezione delle emittenti digitali può essere limitata dalle disposizioni specifiche delle singole emittenti/dei singoli fornitori di programmi.

³ D-GB-F-I-E-NL-CZ-GR-PL-H-FIN-SLO-SK-TR-S-DK-P-RUS-N.

⁴ La funzione AV-PIP è disponibile unicamente in abbinamento con DVB-T/C/S.

⁵ CI Plus è retrocompatibile con CI. La funzione dipende dalla disponibilità del modulo del fornitore.
⁶ In combinazione con adattatore corrispondente ordinabile a parte e dispositivi compatibili (RC5, 36 kHz).

⁷ Loewe System 5.1 Out, Stereo Out, Subwoofer Out.

⁸ In combinazione con adattatore corrispondente ordinabile a parte.

Posizionamento e la funzione dei connessioni (bild 3.55 oled)

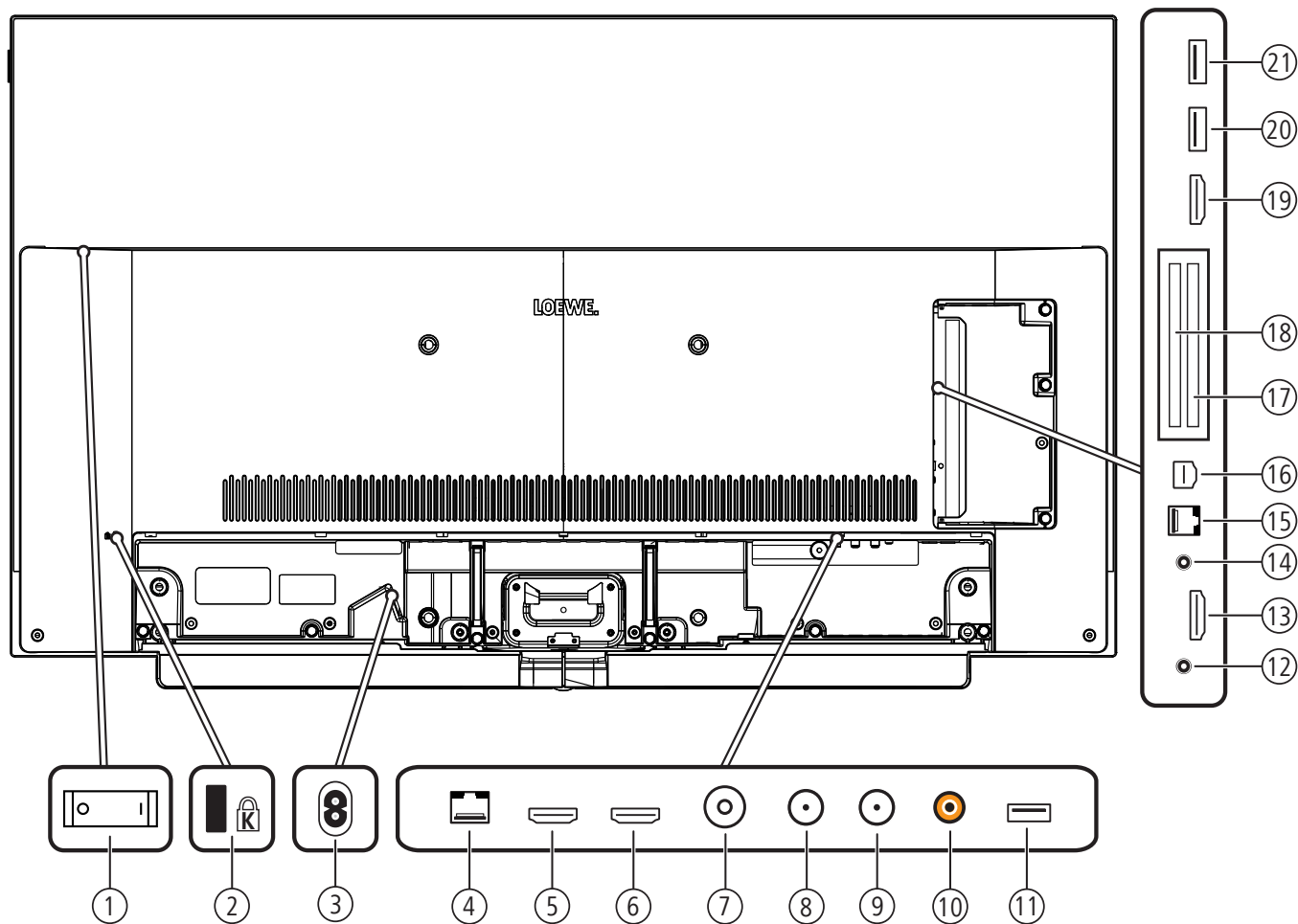

- | | |
|--|---|
| ① Interruttore di rete | ⑬ HDMI 3 - ingresso HDMI 3
HDMI – Digital Video IN (4K@60Hz)/Audio IN |
| ② Supporto per lucchetto Kensington | ⑭ AUDIO OUT - uscita audio (analogico) L/R – (Jack da 3,5 mm) |
| ③ AC IN - connessione di rete
Presse di rete – 220-240 V ~ 50 / 60 Hz | ⑮ RS-232C - porta seriale ¹⁾ – (RJ12) |
| ④ LAN - connessione di rete
RJ-45 – Ethernet / Fast Ethernet | ⑯ AV - presa micro-AV ¹⁾
Audio/Video IN con adattatore scarto: Y/C (S-VHS/Hi 8)
FBAS (VHS/8 mm)
RGB
L/R
Audio/Video IN con adattatore VGA: Segnale immagine PC/STB
Formati PC (RGB, H, V)
Component (YPbPr)
L/R |
| ⑤ HDMI 1 ARC - ingresso HDMI 1 (con A udio R eturn C hannel)
HDMI – Digital Video IN (4K@60Hz)/Audio IN/OUT | ⑰ COMMON INTERFACE - CI-Slot 1 (Standard V1.3) |
| ⑥ HDMI 2 - ingresso HDMI 2
HDMI – Digital Video IN (4K@60Hz)/Audio IN | ⑱ COMMON INTERFACE - CI-Slot 2 (Standard V1.3) |
| ⑦ ANT TV - antenna/cavo analogico / DVB-T/T2 / DVB-C
Presse IEC – 75 Ohm / 5 V / 80mA | ⑲ HDMI 4 UHD - ingresso HDMI 4 ²⁾
HDMI – Digital Video IN (4K@60Hz)/Audio IN |
| ⑧ ANT SAT 1 - antenna del satellite (sintonizzatore satellitare 1) DVB-S/S2
Presse F – 75 Ohm / 13/18 V / 500mA | ⑳ USB - porta USB
USB tipo A – USB 2.0 (max. 500mA) |
| ⑨ ANT SAT 2 - antenna del satellite (sintonizzatore satellitare 2) DVB-S/S2
Presse F – 75 Ohm / 13/18 V / 500mA | ㉑ USB - porta USB
USB tipo A – USB 2.0 (max. 500mA) |
| ⑩ SPDIF OUT - uscita audio (digitale)
Presse Cinch (arancione) | |
| ⑪ USB 3.0 - porta USB
USB tipo A – USB 3.0 (max. 900mA) | |
| ⑫ HEADPHONE - connessione delle cuffie
Jack da 3,5 mm – Cuffie 32–200 Ohm | |

¹⁾ Adattatore disponibile come accessorio presso il rivenditore specializzato.

²⁾ Apparecchiature fonte HDMI che forniscono un contenuto UHD e HDR/Dolby Vision devono essere collegate con questa connessione.

Posizionamento e la funzione dei connessioni (bild 3.49/bild 3.43)

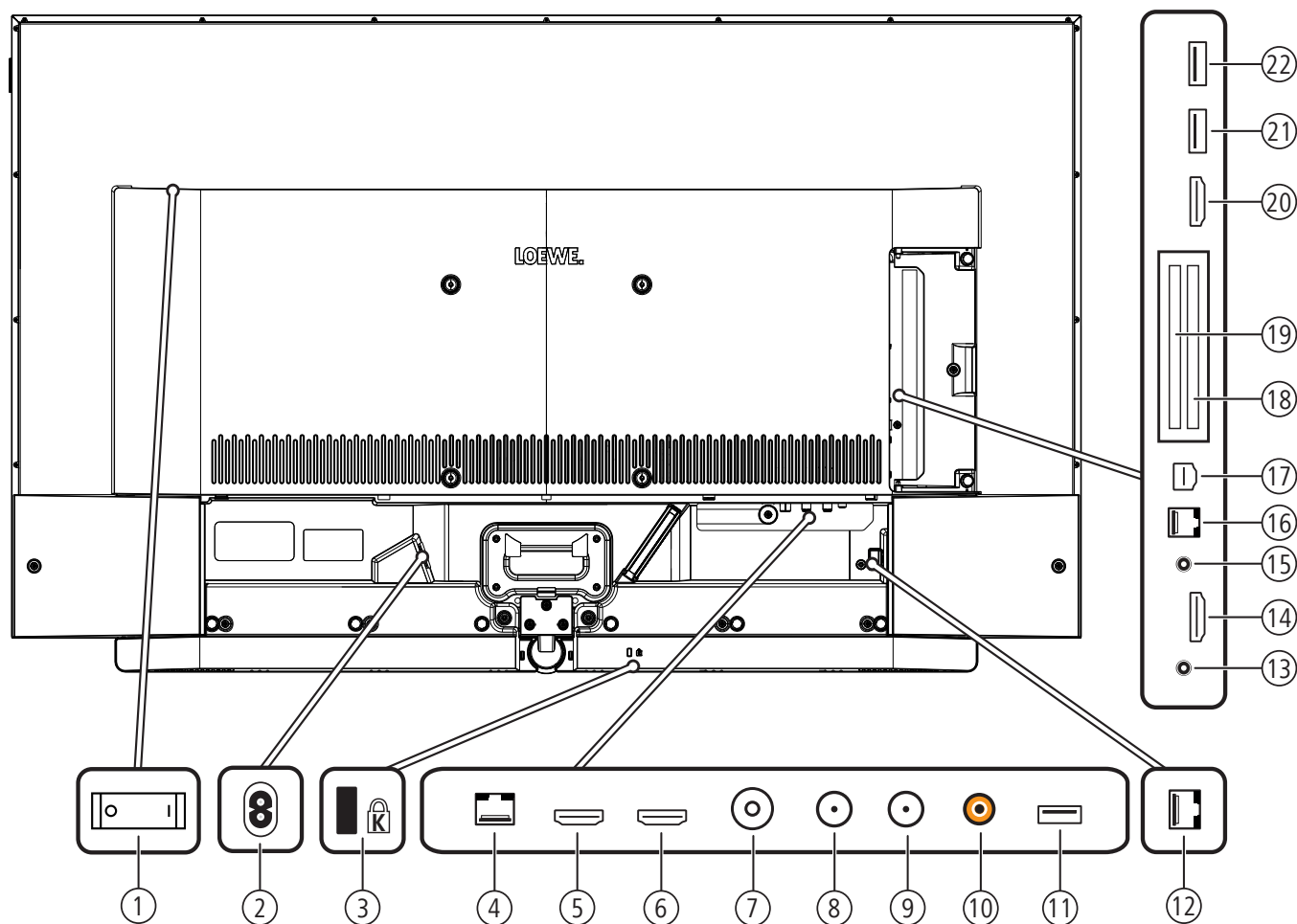

- | | |
|--|--|
| ① Interruttore di rete | ⑬ HEADPHONE - connessione delle cuffie
Jack da 3,5 mm - Cuffie 32-200 Ohm |
| ② AC IN - connessione di rete
Presa di rete - 220-240 V ~ 50 / 60 Hz | ⑭ HDMI 3 - ingresso HDMI 3
HDMI - Digital Video IN (4K@60Hz)/Audio IN |
| ③ Supporto per lucchetto Kensington | ⑮ AUDIO OUT - uscita audio (analogico) L/R - (Jack da 3,5 mm) |
| ④ LAN - connessione di rete
RJ-45 - Ethernet / Fast Ethernet | ⑯ RS-232C - porta seriale ⁽²⁾ - (RJ12) |
| ⑤ HDMI 1 ARC - ingresso HDMI 1 (con A udio R eturn C hannel)
HDMI - Digital Video IN (4K@60Hz)/Audio IN/OUT | ⑰ AV - presa micro-AV ⁽²⁾
Audio/Video IN con adattatore scarto: Y/C (S-VHS/Hi 8)
FBAS (VHS/8 mm)
RGB
L/R
Audio/Video IN con adattatore VGA: Segnale immagine PC/STB
Formati PC (RGB, H, V)
Component (YPbPr)
L/R |
| ⑥ HDMI 2 - ingresso HDMI 2
HDMI - Digital Video IN (4K@60Hz)/Audio IN | ⑱ COMMON INTERFACE - CI-Slot 1 (Standard V1.3) |
| ⑦ ANT TV - antenna/cavo analogico / DVB-T/T2 / DVB-C
Presa IEC - 75 Ohm / 5 V / 80mA | ⑲ COMMON INTERFACE - CI-Slot 2 (Standard V1.3) |
| ⑧ ANT SAT 1 - antenna del satellite (sintonizzatore satellitare 1) DVB-S/S2
Presa F - 75 Ohm / 13/18 V / 500mA | ⑳ HDMI 4 UHD - ingresso HDMI 4 ⁽³⁾
HDMI - Digital Video IN (4K@60Hz)/Audio IN |
| ⑨ ANT SAT 2 - antenna del satellite (sintonizzatore satellitare 2) DVB-S/S2
Presa F - 75 Ohm / 13/18 V / 500mA | ㉑ USB - porta USB
USB tipo A - USB 2.0 (max. 500mA) |
| ⑩ SPDIF OUT - uscita audio (digitale)
Presa Cinch (arancione) | ㉒ USB - porta USB
USB tipo A - USB 2.0 (max. 500mA) |
| ⑪ USB 3.0 - porta USB
USB tipo A - USB 3.0 (max. 900mA) | |
| ⑫ DIGITAL AUDIO LINK - uscite audio surround (digitale) - (RJ45) ⁽¹⁾ | |

⁽¹⁾ Solo con il modello bild 3.49 DR+/ bild 3.43 DR+.

⁽²⁾ Adattatore disponibile come accessorio presso il rivenditore specializzato.

⁽³⁾ Apparecchiature fonte HDMI che forniscono un contenuto UHD e HDR/Dolby Vision devono essere collegate con questa connessione.

Specifiche tecniche (bild 3.55 oled/bild 3.49/bild 3.43)

Con riserva di modifiche dei dati tecnici e del design dell'apparecchio.

Loewe Tipo di dispositivo:	bild 3.55 oled	bild 3.49 dr+	bild 3.49	bild 3.43 dr+	bild 3.43
Codice articolo:	57461xxx	57419x5x	57419x8x	57420x5x	57420x8x
Classe di efficienza energetica UE:	si veda targhetta energetica allegata oppure su www.loewe.tv/it/my-loewe				
Diagonale:	140 cm/55 inch	129 cm/49 inch	129 cm/49 inch	111 cm/43 inch	111 cm/43 inch
Potenza assorbita Modalità ON (max.) (potenza audio 1/8 del valore massimo):	348 W	175 W	173 W	144 W	142 W
Potenza assorbita Modalità ON (home) ⁽¹⁾ : Consumo energetico annuale ⁽¹⁾ :	si veda targhetta energetica allegata oppure su www.loewe.tv/it/my-loewe				
Potenza assorbita modalità di avvio rapido:	69,0 W	50,0 W	50,0 W	50,0 W	50,0 W
Potenza assorbita in modalità stand-by: Potenza assorbita ad apparecchio spento:	0,49 W 0 W	0,31 W 0 W	0,31 W 0 W	0,43 W 0 W	0,43 W 0 W
Formato immagine / Risoluzione:	16:9 / Ultra HD 3840 x 2160 px 				
Tecnologia display:	OLED (WRGB Pixel)	LCD con retroilluminazione Edge-LED			
Dimensioni dell'apparecchio senza piede (LxHxP): Dimensioni dell'apparecchio con piede ⁽²⁾ (LxHxP):	123,0 x 74,2 x 5,6 123,0 x 79,2 x 27,0	111,9 x 68,1 x 7,3 cm 111,9 x 70,4 x 25,0 cm		96,3 x 59,4 x 7,3 cm 96,3 x 61,7 x 25,0 cm	
Peso approssimativo dell'apparecchio senza piede: Peso approssimativo dell'apparecchio con piede ⁽²⁾ :	20,6 kg 25,4 kg	20,4 kg 23,6 kg	20,2 kg 23,4 kg	15,6 kg 18,8 kg	15,4 kg 18,6 kg
Temperatura circostante:	5° C – 35° C				
Umidità relativa (non condensante):	20 – 80%				
Pressione dell'aria:	800 – 1114 hPa (0 – 2000 m SLM)				
Identificazione telaio:	SL410	SL420	SL410	SL420	SL410
Alimentazione elettrica:	220 V – 240 V/50–60 Hz				
Tuner:	Terr./cavo: Satellite:	VHF/Hyperband/UHF 4 livelli: 13 / 18 V / 22 kHz / 16 livelli: DiSEqC 1.0 / impianto a cavo unico: EN 50494			
Ambito:	Terr./cavo: Satellite:	terr./cavo: da 45 MHz a 860 MHz satellite: da 950 MHz a 2150 MHz			
Posizioni di memoria emittenti incl. AV e Radio:	6000				
Norme TV:	analogico: digitale:	B/G, I, L, D/K, M, N DVB-T/T2, DVB-C, DVB-S/S2 (UHD su DVB fino massimo 60 Hz)			
Norme colore:	SECAM, PAL, NTSC, NTSC-V, PAL-V (60 Hz)				
Formati audio:	analogico (FM): analogico (NICAM): digitale (MPEG):	Mono, stereo, doppio audio Mono, stereo, doppio audio Mono, stereo, doppio audio, PCM, Dolby Digital, Dolby Digital Plus, Dolby Pulse, Dolby MS11 (Dolby Virtual Speaker, Dolby Pro Logic II, Dolby TrueHD) ⁽⁴⁾			
Potenza in uscita audio (sinusoidale / musica):	2 x 20 W / 2 x 40 W				
Concetto di altoparlante acustico:	Speaker Box				
Televideo:	TOP / FLOF / HiText (Level 2.5)				
Memoria pagine:	2000				
LAN:	Standard supportati:	10 Mbit/sec Ethernet (10Base-T) / 100 Mbit/sec Fast Ethernet (100Base-T)			
WLAN:	Standard supportati Potenza/Gamma frequenze: Tipi di codifica supportati:	IEEE 802.11a/b/g/n, 802.11ac Potenza <100 mW a 2400-2483,5 MHz e 5150-5725 MHz WEP 64 e 128 Bit (ASCII e HEX), WPA PSK, WPA2 AES			
Bluetooth:	Potenza/Gamma frequenze: Protocolli Bluetooth:	Potenza <10 mW a 2,4 GHz A2DP SRC, A2DP SNK, HID			
Standard rete domestica:	Universal Plug and Play Audio / Video (UPnP AV)				
Formati file supportati ⁽³⁾ :	Immagini: Audio: Video:	JPEG, PNG MP3, M4A (AAC LC), WMA (senza lossless), FLAC, WAV (PCM), Ogg Vorbis AVI (MPEG-1/2, XviD, Dolby Digital, MP3), WMV (WMV9, VC-1, WMA9, WMA Pro), MP4 (XviD, H.264/MPEG-4 AVC, AAC LC), MOV (H.264/MPEG-4 AVC, AAC LC), MKV (H.265/ HEVC, H.264/MPEG-4 AVC, Dolby Digital), FLV (H.264/MPEG-4 AVC, H.263, MP3, AAC LC), MPG (MPEG-1, MPEG Audio), TS/PS (MPEG-2, H.264/MPEG-4 AVC, MPEG2 Audio, Dolby Digital), VOB (MPEG-2, MPEG2 Audio, Dolby Digital) H.264/MPEG-4 AVC fino al profilo High (Level 4.2) H.264/H.265 supportano Dolby Vision/HDR10/HLG (bild 3.55 oled) H.264/H.265 compatibile con HDR10/HLG (bild 3.49 DR+/bild 3.49/bild 3.43 DR+/bild 3.43).			

⁽¹⁾ Sulla base di un funzionamento del televisore di quattro ore al giorno per 365 giorni. L'effettivo consumo energetico dipende dal tipo di utilizzo del televisore. Nella modalità Home, i valori inferiori ai 100 Watt sono espressi in cifre decimali (,0).

⁽²⁾ Opzione di installazione fornita in dotazione: Table Stand.

⁽³⁾ Sulla riproducibilità dei singoli formati non ci assumiamo alcuna responsabilità.

⁽⁴⁾ Uniquement sur type d'appareil bild 3.49 DR+ / bild 3.43 DR+.

Caratteristiche di dotazione (bild 3.55 oled/bild 3.49/bild 3.43)

Con riserva di modifiche delle caratteristiche di dotazione e del design dell'apparecchio.

Tipo di apparecchio Loewe:	bild 3.55 oled	bild 3.49 dr+	bild 3.49	bild 3.43 dr+	bild 3.43
Image+ (Immagine)					
Ultra HD Super Resolution Scaling / Image+ Active / Rappresentazione film 24 p	●/●/●	●/●/●	●/●/●	●/●/●	●/●/●
Tecnologia 3D / Active Glasses 3D	-/-	-/-	-/-	-/-	-/-
Auto-Dimming Video (VBD+) / Auto-Dimming Ambiente (OPC) / Modalità Home	-/●/●	●/●/●	●/●/●	●/●/●	●/●/●
Digital+ (Norme televisive)					
DVB-T2 ¹ / DVB-C2 / DVB-C / DVB-S2 / Multistandard (analogico) / Dual Channel	●/●/●/●/●	●/●/●/●/●	●/●/●/●/●	●/●/●/●/●	●/●/●/●/●
MPEG / MPEG2 / MPEG4 (H.264) / HEVC (H.265) / Ricezione HDTV integrata ²	●/●/●/●/●	●/●/●/●/●	●/●/●/●/●	●/●/●/●/●	●/●/●/●/●
Radio DVB / Sistema a cavo unico DiSEqC EN 50494 (SCR)	●/●	●/●	●/●	●/●	●/●
Sound+ (Audio)					
Decoder audio multicanale 5.1 integrato / Audio link digitale	-/-	●/●	-/-	●/●	-/-
Dolby Digital/ Dolby Digital Plus/ DTS	●/-/-	●/●/-	●/-/-	●/●/-	●/-/-
Regolazione alti/bassi separata / Loudness	●/●	●/●	●/●	●/●	●/●
Adattamento automatico del volume (AVC)	●	●	●	●	●
Audio-Out variabile / Selezionabile fisso / Subwoofer selezionabile	●/●/●	●/●/●	●/●/●	●/●/●	●/●/●
Assist+ (Comandi)					
Loewe os / Home Screen (con funzione preferiti)	●/●	●/●	●/●	●/●	●/●
Compatibilità HDR (Dolby Vision / HDR 10 / HLG)	●/●/●	-/●/●	-/●/●	-/●/●	-/●/●
Guida elettronica ai programmi (EPG)	●	●	●	●	●
MediaText (HbbTV) / Televideo (livello 2.5)	●/●	●/●	●/●	●/●	●/●
Lingue menu ³ / Help legato al contenuto	●/●	●/●	●/●	●/●	●/●
Blocco bambini / Dispositivo di spegnimento automatico / Timer	●/●/●	●/●/●	●/●/●	●/●/●	●/●/●
Instant Channel Zapping / Quick Start Mode	●/●	●/●	●/●	●/●	●/●
Digital Link HD (CEC)	●	●	●	●	●
PIP (AV) ⁴ / Full PIP / Splitscreen TV : Televideo	●/●/●	●/●/●	●/●/●	●/●/●	●/●/●
MediaUpdate (via USB / Internet)	●/●	●/●	●/●	●/●	●/●
Hotel Mode	●	●	●	●	●
Media+ (Funzioni multimediali)					
DR+ / Capacità in GB / USB Recording (con DR+: archivio USB)	-/-/●	●/1.000/●	-/-/●	●/1.000/●	-/-/●
DR+ Streaming Server / Client / Follow-Me	-/●/●	●/●/●	-/●/●	●/●/●	-/●/●
Multi Recording / Mobile Recording / Multiroom Streaming	●/●/●	●/●/●	●/●/●	●/●/●	●/●/●
Player multimediale Foto / Musica / Video (attraverso rete domestica e USB, incl. Ultra HD)	●/●/●	●/●/●	●/●/●	●/●/●	●/●/●
Digital Media Renderer (incl. Ultra HD) / Bluetooth Music Player	●/●	●/●	●/●	●/●	●/●
Medianet - web app / browser / Internet Radio	●/●/●	●/●/●	●/●/●	●/●/●	●/●/●
Connectivity+ (Collegamenti)					
HDMI con HDCP	4 (1x2.0a, 1xARC)	4 (4xUHD, 1xARC)	4 (4xUHD, 1xARC)	4 (4xUHD, 1xARC)	4 (4xUHD, 1xARC)
Collegamento a rete LAN / WLAN integrato	●/●	●/●	●/●	●/●	●/●
Common Interface / CI Plus 1.3 certified ⁵	2/●	2/●	2/●	2/●	2/●
Home Control Interface / IR-Link ⁶ / Comando motorizzato	●/●/-	●/●/-	●/●/-	●/●/-	●/●/-
Audio link digitale (DAL) ⁷ / Audio-Out digitale (Cinch)	-/●	●/●	-/●	●/●	-/●
Audio-Out analogico (L/R) / Cuffie (presa 3,5 mm)	●/●	●/●	●/●	●/●	●/●
Micro-AV ⁸ (Component / Scart / VGA)	●/●/●	●/●/●	●/●/●	●/●/●	●/●/●
USB	3 (1x3.0)	3 (1x3.0)	3 (1x3.0)	3 (1x3.0)	3 (1x3.0)
Punti di avvitamento VESA	●	●	●	●	●

● = presente/installato ○ = integrabile/disponibile come opzione

¹ La ricezione dei programmi DVB-T2 è disponibile solo in alcuni paesi.

² La ricezione delle emittenti digitali può essere limitata dalle disposizioni specifiche delle singole emittenti/dei singoli fornitori di programmi.

³ D-GB-F-I-E-NL-CZ-GR-PL-H-FIN-SLO-SK-TR-S-DK-P-RUS-N.

⁴ La funzione AV-PIP è disponibile unicamente in abbinamento con DVB-T/C/S.

⁵ CI Plus è retrocompatibile con CI. La funzione dipende dalla disponibilità del modulo del fornitore.

⁶ In combinazione con adattatore corrispondente ordinabile a parte e dispositivi compatibili (RC5, 36 kHz).

⁷ Loewe System 5.1 Out, Stereo Out, Subwoofer Out.

⁸ In combinazione con adattatore corrispondente ordinabile a parte.

Posizione e funzione dei collegamenti (bild 3.55/bild 3.48/bild 3. 40)

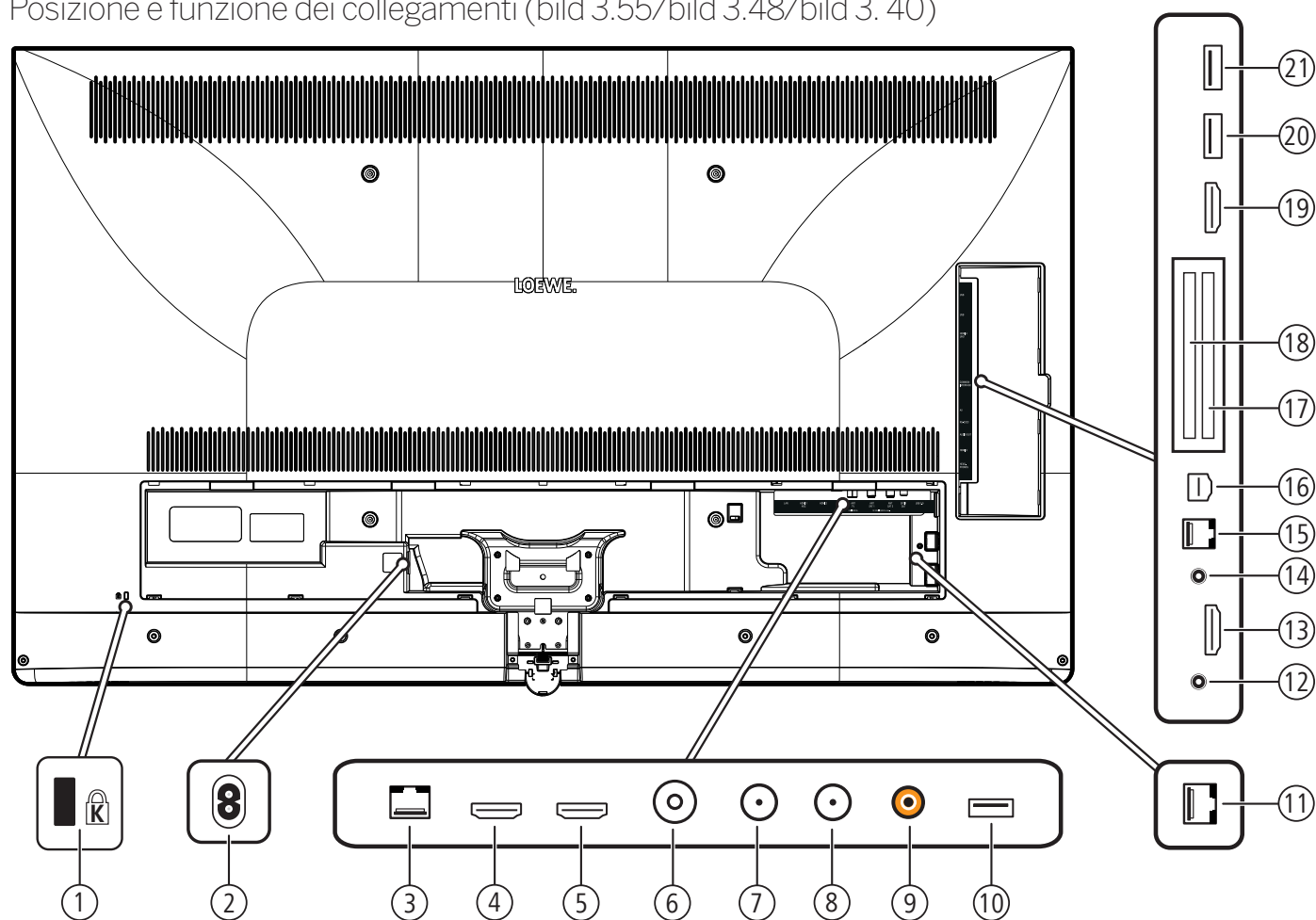



- | | |
|--|--|
| <p>① Supporto per lucchetto Kensington</p> <p>② AC IN - connessione di rete
 Presa di rete – 220-240 V ~ 50 / 60 Hz</p> <p>③ LAN - connessione di rete
 RJ-45 – Ethernet / Fast Ethernet</p> <p>④ HDMI 1 ARC - ingresso HDMI 1 (con Audio Return Channel)
 HDMI – Digital Video IN, Audio IN/OUT ¹
 HDMI – Digital Video IN (4K@60Hz)/Audio IN/OUT ²</p> <p>⑤ HDMI 2 - ingresso HDMI 2
 HDMI – Digital Video IN, Audio IN ¹
 HDMI – Digital Video IN (4K@60Hz)/Audio IN ²</p> <p>⑥ ANT TV - antenna/cavo analogico / DVB-T/T2 / DVB-C
 Presa IEC – 75 Ohm / 5 V / 80mA</p> <p>⑦ ANT SAT 1 - antenna del satellite (sintonizzatore satellitare 1) DVB-S/S2
 Presa F – 75 Ohm / 13/18 V / 500mA</p> <p>⑧ ANT SAT 2 - antenna del satellite (sintonizzatore satellitare 2) DVB-S/S2
 Presa F – 75 Ohm / 13/18 V / 500mA</p> <p>⑨ SPDIF OUT - uscita audio (digitale)
 Presa Cinch (arancione)</p> <p>⑩ USB 3.0 - porta USB
 USB tipo A – USB 3.0 (max. 900mA)</p> <p>⑪ DIGITAL AUDIO LINK - uscite audio surround (digitale) – (RJ45) ³</p> | <p>⑫ HEADPHONE - connessione delle cuffie
 Jack da 3,5 mm – Cuffie 32–200 Ohm</p> <p>⑬ HDMI 3 - ingresso HDMI 3
 HDMI – Digital Video IN, Audio IN ¹
 HDMI – Digital Video IN (4K@60Hz)/Audio IN ²</p> <p>⑭ AUDIO OUT - uscita audio (analogico) L/R – (Jack da 3,5 mm)</p> <p>⑮ RS-232C - porta seriale ⁴ – (RJ12)</p> <p>⑯ AV - presa micro-AV ⁴
 Audio/Video IN con adattatore scarto: Y/C (S-VHS/Hi 8)
 FBAS (VHS/8 mm)
 RGB
 L/R
 Audio/Video IN con adattatore VGA: Segnale immagine PC/STB
 Component (YPbPr)
 L/R</p> <p>⑰ COMMON INTERFACE - CI-Slot 1 (Standard V1.3)</p> <p>⑱ COMMON INTERFACE - CI-Slot 2 (Standard V1.3)</p> <p>⑲ HDMI 4 UHD - ingresso HDMI 4 ²
 HDMI – Digital Video IN (4K@60Hz)/Audio IN</p> <p>⑳ USB - porta USB
 USB tipo A – USB 2.0 (max. 500mA)</p> <p>㉑ USB - porta USB
 USB tipo A – USB 2.0 (max. 500mA)</p> |
|--|--|

¹ Per modello di apparecchio bild 3.40 (Full HD).
² Per modello di apparecchio bild 3.55/48/40 (Ultra HD).
³ Per modello di apparecchio bild 3.55/48/40 (DAL).
⁴ Adattatore disponibile come accessorio presso il rivenditore specializzato.

Specifiche tecniche (bild 3.55/bild 3.48/bild 3.40/bild 3.40 FHD)

Con riserva di modifiche dei dati tecnici e del design dell'apparecchio.

Loewe Tipo di dispositivo:	bild 3.55 	bild 3.48 	bild 3.40 	bild 3.40
Codice articolo:	56460xxx	56459xxx	56458xxx	56455xxx
Classe di efficienza energetica UE:	vedi etichetta energetica allegata o www.loewe.tv/it/mein-loewe			
Diagonale:	140 cm / 55 pollici	122 cm / 48 pollici	102 cm / 40 pollici	102 cm / 40 pollici
Potenza assorbita Modalità ON max. (potenza audio 1/8 del valore massimo):	226 W	162 W	123 W	102 W
Potenza assorbita Modalità ON (home) ⁽¹⁾ : Consumo energetico annuale ⁽¹⁾ :	vedi etichetta energetica allegata o www.loewe.tv/it/mein-loewe			
Potenza assorbita modalità di avvio rapido:	70,0 W	50,0 W	50,0 W	50,0 W
Potenza assorbita in modalità stand-by: Potenza assorbita ad apparecchio spento:	0,38 W 0 W	0,38 W 0 W	0,38 W 0 W	0,38 W 0 W
Risoluzione:	Ultra HD 3840 x 2160 px			Full HD 1920 x 1080 px
Tecnologia display / Formato immagine:	LCD con retroilluminazione Edge-LED / 16:9			
Dimensioni dell'apparecchio senza piede (LxHxP): Dimensioni dell'apparecchio con piede ⁽²⁾ (LxHxP):	123,0 x 75,4 x 5,5 cm 123,0 x 78,1 x 32,0 cm	107,8 x 67,0 x 5,5 cm 107,8 x 69,8 x 25,0 cm	91,0 x 57,6 x 5,5 cm 91,0 x 60,4 x 25,0 cm	91,0 x 57,4 x 5,5 cm 91,0 x 60,4 x 25,0 cm
Peso approssimativo dell'apparecchio senza piede: Peso approssimativo dell'apparecchio con piede ⁽²⁾ :	27,2 kg 30,6 kg	19,0 kg 21,3 kg	15,2 kg 17,5 kg	15,1 kg 17,4 kg
Temperatura circostante:	5° C – 35° C			
Umidità relativa (non condensante):	20 – 80%			
Pressione dell'aria:	800 – 1114 hPa (0 – 2000 m SLM)			
Identificazione telaio:	SL410 / SL415 ⁽⁴⁾			SL310F
Alimentazione elettrica:	220 V – 240 V/50–60 Hz			
Tuner:	Terr./cavo: Satellite:	VHF/Hyperband/UHF 4 livelli: 13 / 18 V / 22 kHz / 16 livelli: DiSEqC 1.0 / impianto a cavo unico: EN 50494		
Ambito:	Terr./cavo: Satellite:	terr./cavo: da 45 MHz a 860 MHz satellite: da 950 MHz a 2150 MHz		
Posizioni di memoria emittenti incl. AV e Radio:	6000			
Norme TV:	analogico: digitale:	B/G, I, L, D/K, M, N DVB-T/T2, DVB-C, DVB-S/S2 (UHD su DVB fino massimo 60 Hz)		B/G, I, L, D/K, M, N DVB-T/T2/C/S/S2
Norme colore:	SECAM, PAL, NTSC, NTSC-V, PAL-V (60 Hz)			
Formati audio:	analogico (FM): analogico (NICAM): digitale (MPEG):	Mono, stereo, doppio audio Mono, stereo, doppio audio Mono, stereo, doppio audio, PCM, Dolby Digital, Dolby Digital Plus, Dolby Digital Pulse, Dolby MS11 (Dolby Virtual Speaker, Dolby Pro Logic II, Dolby TrueHD) ⁽⁴⁾		
Potenza in uscita audio (sinusoidale / musica):	2 x 20 W / 2 x 40 W			
Concetto di altoparlante acustico:	Speaker Box			
Televideo:	TOP / FLOF / HiText (Level 2.5)			
Memoria pagine:	2000			
LAN:	Standard supportati:	10 Mbit/sec Ethernet (10Base-T) / 100 Mbit/sec Fast Ethernet (100Base-T)		
WLAN:	Standard supportati Potenza/Gamma frequenze: Tipi di codifica supportati:	IEEE 802.11a/b/g/n, 802.11ac Max. potenza <100 mW a 2400-2483,5 MHz e 5150-5725 MHz WEP 64 e 128 Bit (ASCII e HEX), WPA PSK, WPA2 AES		
Bluetooth:	Potenza/Gamma frequenze: Protocolli Bluetooth:	Max. potenza <10 mW a 2,4 GHz A2DP SRC, A2DP SNK, HID		
Standard rete domestica:	Universal Plug and Play Audio / Video (UPnP AV)			
Formati file supportati ⁽³⁾ :	Immagini: Audio: Video:	JPEG, PNG MP3, M4A (AAC LC), WMA (senza lossless), FLAC, WAV (PCM), Ogg Vorbis AVI (MPEG-1/2, XviD, Dolby Digital, MP3), WMV (WMV9, VC-1, WMA9, WMA Pro), MP4 (XviD, H.264/MPEG-4 AVC, AAC LC), MOV (H.264/MPEG-4 AVC, AAC LC), MKV (H.265/HEVC, H.264/MPEG-4 AVC, Dolby Digital), FLV (H.264/MPEG-4 AVC, H.263, MP3, AAC LC), MPG (MPEG-1, MPEG Audio), TS/PS (MPEG-2, H.264/MPEG-4 AVC, MPEG2 Audio, Dolby Digital), VOB (MPEG-2, MPEG2 Audio, Dolby Digital) H.264/MPEG-4 AVC fino al profilo High (Level 4.2) H.264/H.265 compatibile con HDR10/HLG per SL4xx televisori		

⁽¹⁾ Sulla base di un funzionamento del televisore di quattro ore al giorno per 365 giorni. L'effettivo consumo energetico dipende dal tipo di utilizzo del televisore. Nella modalità Home, i valori inferiori ai 100 Watt sono espressi in cifre decimali (,0).

⁽²⁾ Opzione di installazione fornita in dotazione: Table Stand.

⁽³⁾ Sulla riproducibilità dei singoli formati non ci assumiamo alcuna responsabilità.

⁽⁴⁾ Solo per apparecchi del tipo bild 3.55 dal/ bild 3.48 dal/ bild 3.40 dal.

Caratteristiche di dotazione (bild 3.55 dal/bild 3.48 dal/bild 3.40 dal)

Con riserva di modifiche delle caratteristiche di dotazione e del design dell'apparecchio.

Tipo di apparecchio Loewe:	bild 3.55 dal	bild 3.48 dal	bild 3.40 dal
Image+ (Immagine)			
Ultra HD Super Resolution Scaling / Image+ Active / Rappresentazione film 24 p	●/●/●	●/●/●	●/●/●
Tecnologia 3D / Active Glasses 3D	●/○	-/-	-/-
Auto-Dimming Video (VBD+) / Auto-Dimming Ambiente (OPC) / Modalità Home	●/●/●	●/●/●	●/●/●
Digital+ (Norme televisive)			
DVB-T2 ⁽¹⁾ / DVB-C2 / DVB-C / DVB-S2 / Multistandard (analogico) / Dual Channel	●/●/●/●/●	●/●/●/●/●	●/●/●/●/●
MPEG / MPEG2 / MPEG4 (H.264) / HEVC (H.265) / Ricezione HDTV integrata ⁽²⁾	●/●/●/●/●	●/●/●/●/●	●/●/●/●/●
Radio DVB / Sistema a cavo unico DiSEqC EN 50494 (SCR)	●/●	●/●	●/●
Sound+ (Audio)			
Decoder audio multicanale 5.1 integrato / Audio link digitale	●/●	●/●	●/●
Dolby Digital/ Dolby Digital Plus/ DTS	●/●/-	●/●/-	●/●/-
Regolazione alti/bassi separata / Loudness	●/●	●/●	●/●
Adattamento automatico del volume (AVC)	●	●	●
Audio-Out variabile / Selezionabile fisso / Subwoofer selezionabile	●/●/●	●/●/●	●/●/●
Assist+ (Comandi)			
Loewe os / Home Screen (con funzione preferiti)	●/●	●/●	●/●
Compatibilità HDR (Dolby Vision / HDR 10 / HLG)	-/●/●	-/●/●	-/●/●
Guida elettronica ai programmi (EPG)	●	●	●
MediaText (HbbTV) / Televideo (livello 2.5)	●/●	●/●	●/●
Lingue menu ⁽³⁾ / Help legato al contenuto	●/●	●/●	●/●
Blocco bambini / Dispositivo di spegnimento automatico / Timer	●/●/●	●/●/●	●/●/●
Instant Channel Zapping / Quick Start Mode	●/●	●/●	●/●
Digital Link HD (CEC)	●	●	●
PIP (AV) ⁽⁴⁾ / Full PIP / Splitscreen TV : Televideo	●/●/●	●/●/●	●/●/●
MediaUpdate (via USB / Internet)	●/●	●/●	●/●
Media+ (Funzioni multimediali)			
DR+ / Capacità in GB / USB Recording	-/-/●	-/-/●	-/-/●
DR+ Streaming Server / Client / Follow-Me	-/●/●	-/●/●	-/●/●
Multi Recording ⁽⁹⁾ / Mobile Recording ⁽⁹⁾	○/○	○/○	○/○
Multiroom Streaming ⁽⁹⁾	○	○	○
Player multimediale Foto / Musica / Video (attraverso rete domestica e USB, incl. Ultra HD)	●/●/●	●/●/●	●/●/●
Digital Media Renderer (incl. Ultra HD) / Bluetooth Music Player ⁽⁹⁾	●/○	●/○	●/○
Medianet - web app / browser / Internet Radio (incl. funzione Artist Search)	●/●/●	●/●/●	●/●/●
Connectivity+ (Collegamenti)			
HDMI con HDCP	4 (4x UHD, 1x ARC)	4 (4x UHD, 1x ARC)	4 (4x UHD, 1x ARC)
Collegamento a rete LAN / WLAN integrato	●/●	●/●	●/●
Common Interface / CI Plus 1.3 certified ⁽⁵⁾	2/●	2/●	2/●
Home Control Interface / IR-Link ⁽⁶⁾ / Comando motorizzato	●/●/-	●/●/-	●/●/-
Audio link digitale (DAL) ⁽⁷⁾ / Audio-Out digitale (Cinch)	●/●	●/●	●/●
Audio-Out analogico (L/R) / Cuffie (presa 3,5 mm)	●/●	●/●	●/●
Micro-AV ⁽⁸⁾ (Component / Scart / VGA)	●/●/●	●/●/●	●/●/●
USB	3 (1 x 3.0)	3 (1 x 3.0)	3 (1 x 3.0)
Punti di avvitarmento VESA	●	●	●

● = presente/installato ○ = integrabile/disponibile come opzione

⁽¹⁾ La ricezione dei programmi DVB-T2 è disponibile solo in alcuni paesi.
⁽²⁾ La ricezione delle emittenti digitali può essere limitata dalle disposizioni specifiche delle singole emittenti/dei singoli fornitori di programmi.
⁽³⁾ D-GB-F-I-E-NL-CZ-GR-PL-H-FIN-SLO-SK-TR-S-DK-P-RUS-N.
⁽⁴⁾ La funzione AV-PIP è disponibile unicamente in abbinamento con DVB-T/C/S.

⁽⁵⁾ CI Plus è retrocompatibile con CI. La funzione dipende dalla disponibilità del modulo del fornitore.
⁽⁶⁾ In combinazione con adattatore corrispondente ordinabile a parte e dispositivi compatibili (RC5, 36 kHz).
⁽⁷⁾ Loewe System 5.1 Out, Stereo Out, Subwoofer Out.
⁽⁸⁾ In combinazione con adattatore corrispondente ordinabile a parte.
⁽⁹⁾ Disponibile tramite Feature Upgrade Drive opzionale.

Caratteristiche di dotazione (bild 3.55/bild 3.48/bild 3.40/bild 3.40 FHD)

Con riserva di modifiche delle caratteristiche di dotazione e del design dell'apparecchio.

Tipo di apparecchio Loewe:	bild 3.55	bild 3.48	bild 3.40	bild 3.40 FHD
Image+ (Immagine)				
Ultra HD Super Resolution Scaling / Image+ Active / Rappresentazione film 24 p	●/●/●	●/●/●	●/●/●	-/●/●
Tecnologia 3D / Active Glasses 3D	●/○	-/-	-/-	-/-
Auto-Dimming Video (VBD+) / Auto-Dimming Ambiente (OPC) / Modalità Home	●/●/●	●/●/●	●/●/●	-/●/●
Digital+ (Norme televisive)				
DVB-T2 ¹ / DVB-C2 / DVB-C / DVB-S2 / Multistandard (analogico) / Dual Channel	●/●/●/●/●	●/●/●/●/●	●/●/●/●/●	●/●/●/●/●
MPEG / MPEG2 / MPEG4 (H.264) / HEVC (H.265) / Ricezione HDTV integrata ²	●/●/●/●/●	●/●/●/●/●	●/●/●/●/●	●/●/●/●/●
Radio DVB / Sistema a cavo unico DiSEqC EN 50494 (SCR)	●/●	●/●	●/●	●/●
Sound+ (Audio)				
Decoder audio multicanale 5.1 integrato / Audio link digitale	-/-	-/-	-/-	-/-
Dolby Digital/ Dolby Digital Plus/ DTS	●/-/-	●/-/-	●/-/-	●/-/-
Regolazione alti/bassi separata / Loudness	●/●	●/●	●/●	●/●
Adattamento automatico del volume (AVC)	●	●	●	●
Audio-Out variabile / Selezionabile fisso / Subwoofer selezionabile	●/●/●	●/●/●	●/●/●	●/●/●
Assist+ (Comandi)				
Loewe os / Home Screen (con funzione preferiti)	●/●	●/●	●/●	●/●
Compatibilità HDR (Dolby Vision / HDR 10 / HLG)	-/●/●	-/●/●	-/●/●	-/-/-
Guida elettronica ai programmi (EPG)	●	●	●	●
MediaText (HbbTV) / Televideo (livello 2.5)	●/●	●/●	●/●	●/●
Lingue menu ³ / Help legato al contenuto	●/●	●/●	●/●	●/●
Blocco bambini / Dispositivo di spegnimento automatico / Timer	●/●/●	●/●/●	●/●/●	●/●/●
Instant Channel Zapping / Quick Start Mode	●/●	●/●	●/●	●/●
Digital Link HD (CEC)	●	●	●	●
PIP (AV) ⁴ / Full PIP / Splitscreen TV : Televideo	●/●/●	●/●/●	●/●/●	●/●/●
MediaUpdate (via USB / Internet)	●/●	●/●	●/●	●/●
Media+ (Funzioni multimediali)				
DR+ / Capacità in GB / USB Recording	-/-/●	-/-/●	-/-/●	-/-/●
DR+ Streaming Server / Client / Follow-Me	-/●/●	-/●/●	-/●/●	-/●/●
Multi Recording ⁵ / Mobile Recording ⁵	○/○	○/○	○/○	○/○
Multiroom Streaming ⁵	○	○	○	○
Player multimediale Foto / Musica / Video (attraverso rete domestica e USB, incl. Ultra HD)	●/●/●	●/●/●	●/●/●	●/●/●
Digital Media Renderer (incl. Ultra HD) / Bluetooth Music Player ⁶	●/○	●/○	●/○	●/○
Medianet - web app / browser / Internet Radio (incl. funzione Artist Search)	●/●/●	●/●/●	●/●/●	●/●/●
Connectivity+ (Collegamenti)				
HDMI con HDCP	4 (4x UHD, 1x ARC)	4 (4x UHD, 1x ARC)	4 (4x UHD, 1x ARC)	3 (1x ARC)
Collegamento a rete LAN / WLAN integrato	●/●	●/●	●/●	●/●
Common Interface / CI Plus 1.3 certified ⁶	2/●	2/●	2/●	2/●
Home Control Interface / IR-Link ⁶ / Comando motorizzato	●/●/-	●/●/-	●/●/-	●/●/-
Audio link digitale (DAL) ⁷ / Audio-Out digitale (Cinch)	-/●	-/●	-/●	-/●
Audio-Out analogico (L/R) / Cuffie (presa 3,5 mm)	●/●	●/●	●/●	●/●
Micro-AV ⁸ (Component / Scart / VGA)	●/●/●	●/●/●	●/●/●	●/●/●
USB	3 (1x 3.0)	3 (1x 3.0)	3 (1x 3.0)	3 (1x 3.0)
Punti di avvitarmento VESA	●	●	●	●

● = presente/installato ○ = integrabile/disponibile come opzione

¹ La ricezione dei programmi DVB-T2 è disponibile solo in alcuni paesi.

² La ricezione delle emittenti digitali può essere limitata dalle disposizioni specifiche delle singole emittenti/dei singoli fornitori di programmi.

³ D-GB-F-I-E-NL-CZ-GR-PL-H-FIN-SLO-SK-TR-S-DK-P-RUS-N.

⁴ La funzione AV-PIP è disponibile unicamente in abbinamento con DVB-T/C/S.

⁵ CI Plus è retrocompatibile con CI. La funzione dipende dalla disponibilità del modulo del fornitore.
⁶ In combinazione con adattatore corrispondente ordinabile a parte e dispositivi compatibili (RC5, 36 kHz).

⁷ Loewe System 5.1 Out, Stereo Out, Subwoofer Out.

⁸ In combinazione con adattatore corrispondente ordinabile a parte.

⁹ Disponibile tramite Feature Upgrade Drive opzionale.

Posizione e funzione dei collegamenti (bild 1.65/bild 1.55)

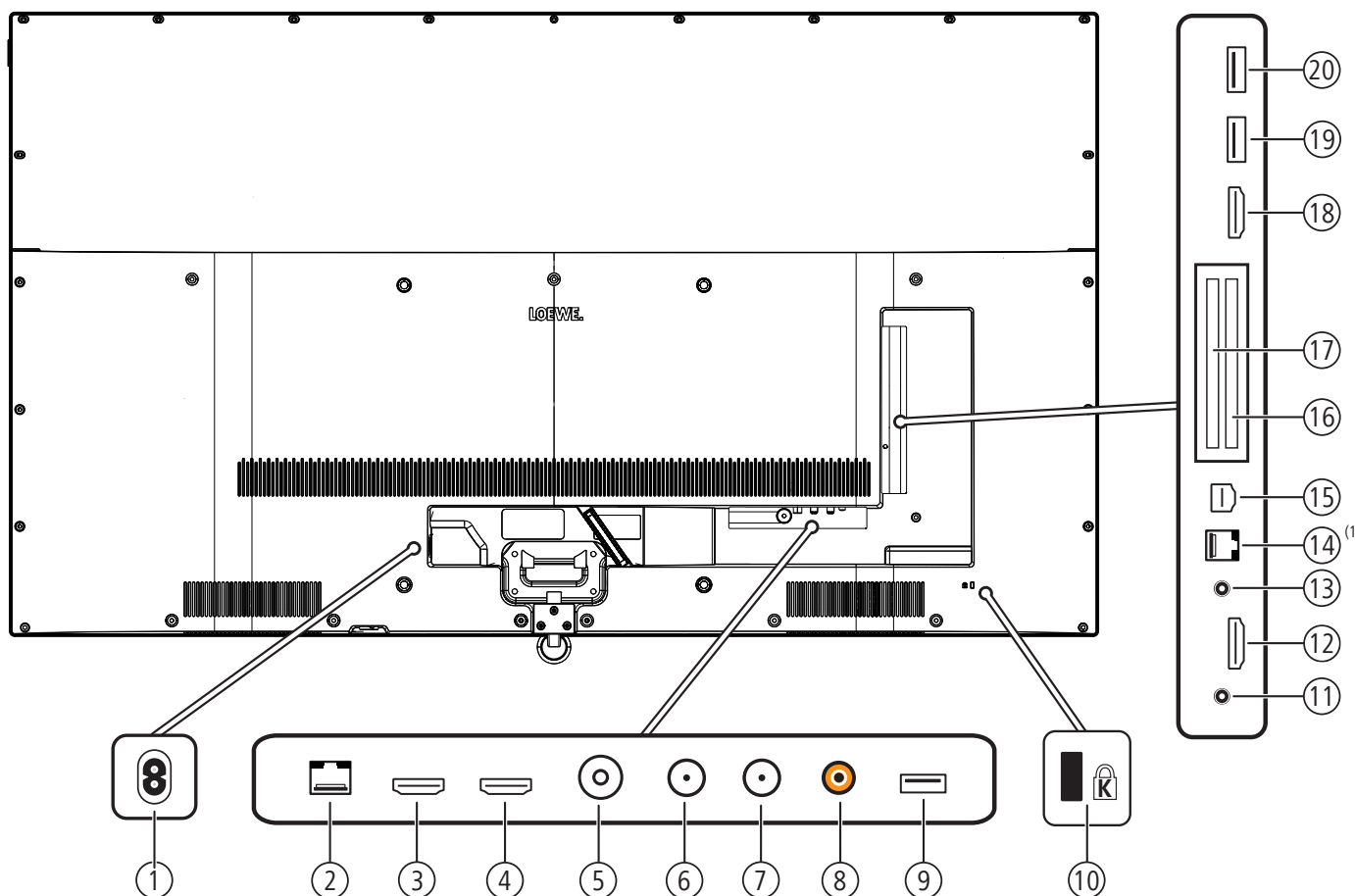

① Connessione di rete
 Spina del cavo di alimentazione – 220-240 V ~ 50 / 60 Hz

② **LAN** - connessione di rete
 RJ-45 – Ethernet / Fast Ethernet

③ **HDMI 1 ARC** - ingresso HDMI 1 (con **A**udio **R**eturn **C**hannel)
 HDMI – Digital Video IN (4K@60Hz)/Audio IN/OUT

④ **HDMI 2** - ingresso HDMI 2
 HDMI – Digital Video IN (4K@60Hz)/Audio IN

⑤ **ANT TV** - antenna/cavo analogico / DVB-T/T2 / DVB-C
 Presa IEC – 75 Ohm / 5 V / 80mA

⑥ **ANT SAT 1** - antenna del satellite (sintonizzatore satellitare 1) DVB-S/S2
 Presa F – 75 Ohm / 13/18 V / 500mA

⑦ **ANT SAT 2** - antenna del satellite (sintonizzatore satellitare 2) DVB-S/S2
 Presa F – 75 Ohm / 13/18 V / 500mA

⑧ **SPDIF OUT** - uscita audio (digitale)
 Presa Cinch (arancione)

⑨ **USB 3.0** - porta USB
 USB tipo A – USB 3.0 (max. 1000mA)

⑩ Supporto per lucchetto Kensington

⑪ **HEADPHONE** - connessione delle cuffie
 Jack da 3,5 mm – Cuffie 32–200 Ohm

⑫ **HDMI 3** - ingresso HDMI 3
 HDMI – Digital Video IN (4K@60Hz)/Audio IN

⑬ **AUDIO OUT** - uscita audio (analogico) L/R – (Jack da 3,5 mm)

⑭ **RS-232C** - porta seriale ⁽²⁾ – (RJ12)

⑮ **AV INPUT** - presa micro-AV ⁽²⁾
 Audio/Video IN con adattatore scarto: Y/C (S-VHS/Hi 8)
 FBAS (VHS/8 mm)
 RGB
 L/R
 Audio/Video IN con adattatore VGA: Segnale immagine PC/STB
 Component (YPbPr)
 L/R

⑯ **COMMON INTERFACE** - CI-Slot 1 (Standard V1.3)

⑰ **COMMON INTERFACE** - CI-Slot 2 (Standard V1.3)

⑱ **HDMI 4 (UHD)** - ingresso HDMI 4
 HDMI – Digital Video IN (4K@60Hz)/Audio IN

⑲ **USB** - porta USB
 USB tipo A – USB 2.0 (max. 500mA)

⑲ **USB** - porta USB
 USB tipo A – USB 2.0 (max. 500mA)

⁽¹⁾ Disponibile solo per il tipo di apparecchio bild 1.65.

⁽²⁾ Adattatore disponibile come accessorio presso il rivenditore specializzato.

Posizione e funzione dei collegamenti (bild 1.40/bild 1.32)

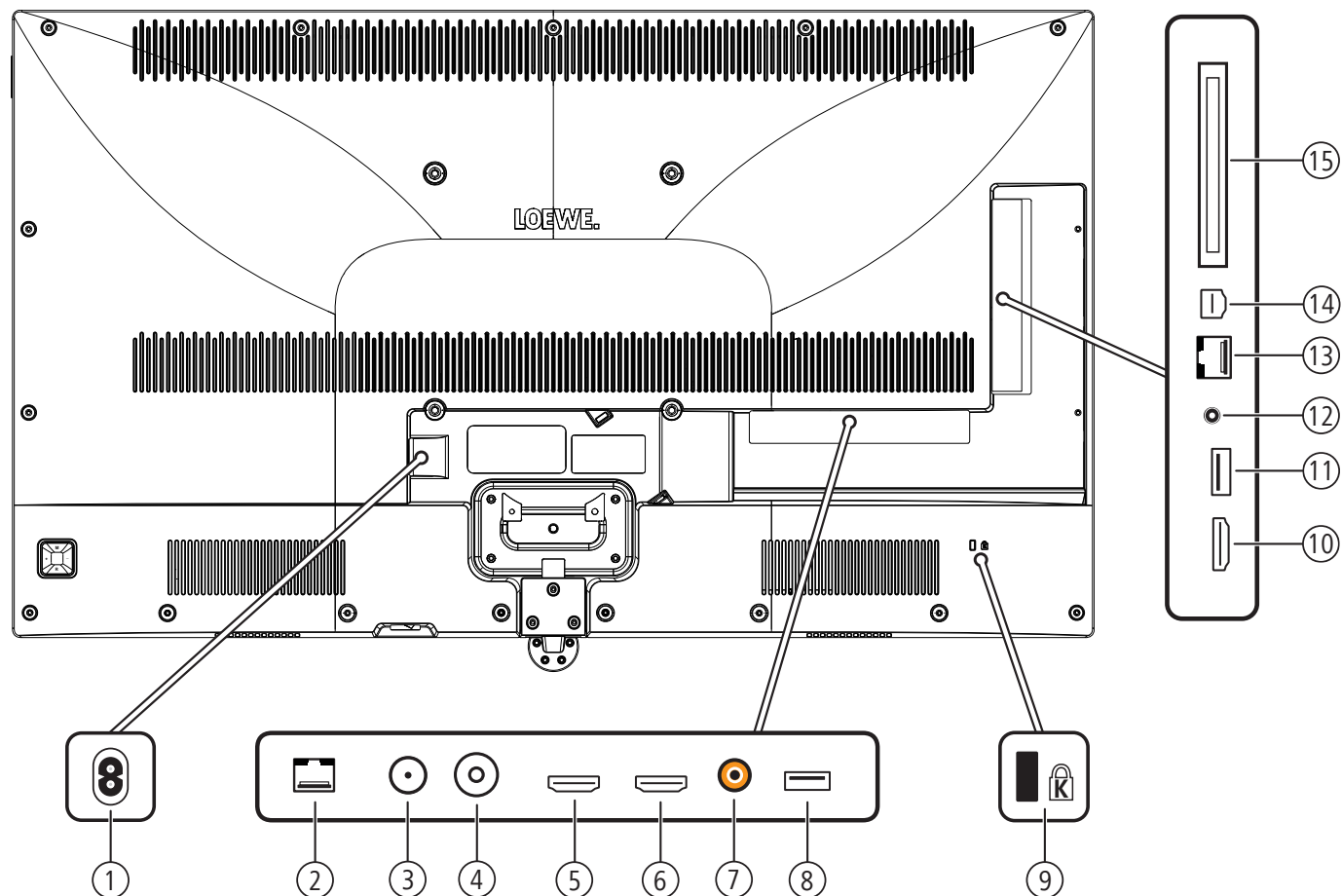



- | | |
|---|--|
| <p>① AC IN - connessione di rete
Presse di rete – 220-240 V ~ 50 / 60 Hz</p> <p>② LAN - connessione di rete
RJ-45 – Ethernet / Fast Ethernet</p> <p>③ ANT SAT - antenna del satellite (sintonizzatore satellitare) DVB-S
Presse F – 75 Ohm / 13/18 V / 500mA</p> <p>④ ANT TV - antenna/cavo analogico / DVB-T/T2 / DVB-C
Presse IEC – 75 Ohm / 5 V / 80mA</p> <p>⑤ HDMI 1 ARC - ingresso HDMI 1 (con Audio Return Channel)
HDMI – Digital Video IN, Audio IN/OUT</p> <p>⑥ HDMI 2 - ingresso HDMI 2
HDMI – Digital Video IN, Audio IN</p> <p>⑦ SPDIF OUT - uscita audio (digitale)
Presse Cinch (arancione)</p> <p>⑧ USB - porta USB
USB tipo A – USB 2.0 (max. 500mA)</p> <p>⑨ Supporto per lucchetto Kensington</p> | <p>⑩ HDMI 3 - ingresso HDMI 3
HDMI – Digital Video IN, Audio IN</p> <p>⑪ USB 3.0 - porta USB
USB tipo A – USB 3.0 (max. 1000mA)</p> <p>⑫ AUDIO OUT - uscita audio (analogico) L/R – (.Jack da 3,5 mm)
Connessione delle cuffie Jack da 3,5 mm – Cuffie 32–200 Ohm</p> <p>⑬ RS-232C - porta seriale¹ – (RJ12)</p> <p>⑭ AV INPUT - prese micro-AV¹
Audio/Video IN con adattatore scarto: Y/C (S-VHS/Hi 8)
FBAS (VHS/8 mm)
RGB
L/R
Audio/Video IN con adattatore VGA: Segnale immagine PC/STB
Component (YPbPr)
L/R</p> <p>⑮ COMMON INTERFACE - CI-Slot (Standard V1.3)</p> |
|---|--|

¹ Adattatore disponibile come accessorio presso il rivenditore specializzato.

Specifiche tecniche (bild 1.65/bild 1.55/bild 1.40/bild 1.32)

Con riserva di modifiche dei dati tecnici e del design dell'apparecchio.

Loewe Tipo di dispositivo:	bild 1.65 	bild 1.55 	bild 1.40	bild 1.32
Codice articolo:	56407xxx	56402xxx	56404xxx	56405xxx
Classe di efficienza energetica UE:	vedi etichetta energetica allegata o www.loewe.tv/it/my-loewe			
Diagonale:	165 cm/65 inch	140 cm/55 inch	102 cm/40 inch	81 cm/32 inch
Potenza assorbita Modalità ON max. (potenza audio 1/8 del valore massimo):	239 W	200 W	98 W	69 W
Potenza assorbita Modalità ON (home) ⁽¹⁾ : Consumo energetico annuale ⁽¹⁾ :	vedi etichetta energetica allegata o www.loewe.tv/it/my-loewe			
Potenza assorbita modalità di avvio rapido:	70,0 W	65,0 W	25,0 W	25,0 W
Potenza assorbita in modalità stand-by: Potenza assorbita ad apparecchio spento:	0,38 W 0 W	0,40 W 0 W	0,38 W 0 W	0,40 W 0 W
Risoluzione:	Ultra HD 3840 x 2160 px		Full HD 1920 x 1080 px	
Tecnologia display / Formato immagine:	LCD con retroilluminazione Edge-LED / 16:9			
Dimensioni dell'apparecchio senza piede (LxHxP): Dimensioni dell'apparecchio con piede ⁽²⁾ (LxHxP):	145,1 x 87,0 x 6,4 cm 145,1 x 88,6 x 29,0 cm	123,5 x 74,5 x 4,9 cm 123,5 x 75,4 x 27,0 cm	91,4 x 56,5 x 5,4 cm 91,4 x 57,5 x 25,0 cm	73,4 x 46,3 x 5,4 cm 73,4 x 47,4 x 20,0 cm
Peso approssimativo dell'apparecchio senza piede: Peso approssimativo dell'apparecchio con piede ⁽²⁾ :	32,4 kg 40,3 kg	23,6 kg 28,5 kg	12,9 kg 16,4 kg	7,3 kg 10,5 kg
Temperatura circostante:	5° C – 35° C			
Umidità relativa (non condensante):	20 – 80%			
Pressione dell'aria:	800 – 1114 hPa (0 – 2000 m SLM)			
Identificazione telaio:	SL410	SL412	SL302	SL302
Alimentazione elettrica:	220 V – 240 V/50–60 Hz			
Tuner:	Terr./cavo: Satellite:	VHF/Hyperband/UHF 4 livelli: 13 / 18 V / 22 kHz / 16 livelli: DiSEqC 1.0 / impianto a cavo unico: EN 50494		
Ambito:	Terr./cavo: Satellite:	terr./cavo: da 45 MHz a 860 MHz satellite: da 950 MHz a 2150 MHz		
Posizioni di memoria emittenti incl. AV e Radio:	6000			
Norme TV:	analogico: digitale:	B/G, I, L, D/K, M, N DVB-T/T2, DVB-C, DVB-S/S2 (UHD su DVB fino massimo 60 Hz)		B/G, I, L, D/K, M, N DVB-T/T2, DVB-C, DVB-S
Norme colore:	SECAM, PAL, NTSC, NTSC-V, PAL-V (60 Hz)			
Formati audio:	analogico (FM): analogico (NICAM): digitale (MPEG):	Mono, stereo, doppio audio Mono, stereo, doppio audio Mono, stereo, doppio audio, PCM, Dolby Digital, Dolby Digital Plus, Dolby Pulse, Dolby MS11		
Potenza in uscita audio (sinusoidale / musica):	2 x 10W / 2 x 20W			
Concetto di altoparlante acustico:	Bassreflex a 2 vie			
Televideo:	TOP / FLOF / HiText (Level 2.5)			
Memoria pagine:	2000			
LAN:	Standard supportati:	10 Mbit/sec Ethernet (10Base-T) / 100 Mbit/sec Fast Ethernet (100Base-T)		
WLAN:	Standard supportati Potenza/Gamma frequenze: Tipi di codifica supportati:	IEEE 802.11a/b/g/n, 802.11ac Max. potenza <100 mW a 2400-2483,5 MHz e 5150-5725 MHz WEP 64 e 128 Bit (ASCII e HEX), WPA PSK, WPA2 AES		
Bluetooth:	Potenza/Gamma frequenze: Protocolli Bluetooth:	Max. potenza <10 mW a 2,4 GHz A2DP SRC, A2DP SNK, HID		
Formati file supportati ⁽³⁾ :	Immagini: Audio: Video:	JPEG, PNG MP3, M4A (AAC LC), WMA (senza lossless), FLAC, WAV (PCM), Ogg Vorbis AVI (MPEG-1/2, XviD, Dolby Digital, MP3), WMV (WMV9, VC-1, WMA9, WMA Pro), MP4 (XviD, H.264/MPEG-4 AVC, AAC LC), MOV (H.264/MPEG-4 AVC, AAC LC), MKV (H.265/HEVC, H.264/MPEG-4 AVC, Dolby Digital), FLV (H.264/MPEG-4 AVC, H.263, MP3, AAC LC), MPG (MPEG-1, MPEG Audio), TS/PS (MPEG-2, H.264/MPEG-4 AVC, MPEG2 Audio, Dolby Digital), VOB (MPEG-2, MPEG2 Audio, Dolby Digital) H.264/MPEG-4 AVC fino al profilo High (Level 4.2) H.264/H.265 compatibile con HDR10/HLG per SL4xx televisori		

⁽¹⁾ Sulla base di un funzionamento del televisore di quattro ore al giorno per 365 giorni. L'effettivo consumo energetico dipende dal tipo di utilizzo del televisore. Nella modalità Home, i valori inferiori ai 100 Watt sono espressi in cifre decimali (.0).

⁽²⁾ Opzione di installazione fornita in dotazione: Table Stand bild 1.

⁽³⁾ Sulla riproducibilità dei singoli formati non ci assumiamo alcuna responsabilità.

Caratteristiche di dotazione (bild 1.65/bild 1.55/bild 1.40/bild 1.32)

Con riserva di modifiche delle caratteristiche di dotazione e del design dell'apparecchio.

Tipo di apparecchio Loewe:	bild 1.65	bild 1.55	bild 1.40	bild 1.32
Image+ (Immagine)				
Ultra HD Super Resolution Scaling / Image+ Active / Rappresentazione film 24 p	●/●/●	●/●/●	-/●/●	-/●/●
Tecnologia 3D / Active Glasses 3D	●/○	-/-	-/-	-/-
Auto-Dimming Video (VBD+) / Auto-Dimming Ambiente (OPC) / Modalità Home	●/●/●	●/-/●	-/●/●	-/●/●
Digital+ (Norme televisive)				
DVB-T2 ¹ / DVB-C2 / DVB-C / DVB-S2 / Multistandard (analogico) / Dual Channel	●/●/●/●/●	●/●/●/●/●	●/●/●/●/-	●/●/●/●/-
MPEG / MPEG2 / MPEG4 (H.264) / HEVC (H.265) / Ricezione HDTV integrata ²	●/●/●/●/●	●/●/●/●/●	●/●/●/●/●	●/●/●/●/●
Radio DVB / Sistema a cavo unico DiSEqC EN 50494 (SCR)	●/●	●/●	●/●	●/●
Sound+ (Audio)				
Decoder audio multicanale 5.1 integrato / Audio link digitale	-/-	-/-	-/-	-/-
Dolby Digital/ Dolby Digital Plus/ DTS	●/-/-	●/-/-	●/-/-	●/-/-
Regolazione alti/bassi separata / Loudness	●/●	●/●	●/●	●/●
Adattamento automatico del volume (AVC)	●	●	●	●
Audio-Out variabile / Selezionabile fisso / Subwoofer selezionabile	●/●/●	●/●/●	●/●/●	●/●/●
Assist+ (Comandi)				
Loewe os / Home Screen (con funzione preferiti)	●/●	●/●	●/●	●/●
Compatibilità HDR (Dolby Vision / HDR 10 / HLG)	-/-/-	-/-/-	-/-/-	-/-/-
Guida elettronica ai programmi (EPG)	●	●	●	●
MediaText (HbbTV) / Televideo (livello 2.5)	●/●	●/●	●/●	●/●
Lingue menu ³ / Help legato al contenuto	●/●	●/●	●/●	●/●
Blocco bambini / Dispositivo di spegnimento automatico / Timer	●/●/●	●/●/●	●/●/●	●/●/●
Instant Channel Zapping / Quick Start Mode	●/●	●/●	-/●	-/●
Digital Link HD (CEC)	●	●	●	●
PIP (AV) ⁴ / Full PIP / Splitscreen TV : Televideo	●/●/●	●/●/●	●/-/●	●/-/●
MediaUpdate (via USB / Internet)	●/●	●/●	●/●	●/●
Media+ (Funzioni multimediali)				
DR+ / Capacità in GB / USB Recording	-/-/●	-/-/●	-/-/●	-/-/●
DR+ Streaming Server / Client / Follow-Me	-/●/●	-/●/●	-/●/●	-/●/●
Multi Recording ⁵ / Mobile Recording ⁵	○/○	○/○	-/○	-/○
Multiroom Streaming ⁵	○	○	○	○
Player multimediale Foto / Musica / Video (attraverso rete domestica e USB, incl. Ultra HD)	●/●/●	●/●/●	●/●/●	●/●/●
Digital Media Renderer (incl. Ultra HD) / Bluetooth Music Player ⁶	●/○	●/○	●/○	●/○
Medianet - web app / browser / Internet Radio (incl. funzione Artist Search)	●/●/●	●/●/●	●/●/●	●/●/●
Connectivity+ (Collegamenti)				
HDMI con HDCP	4 (4x UHD / 1x ARC)	4 (4x UHD / 1x ARC)	3 (1x ARC)	3 (1x ARC)
Collegamento a rete LAN / WLAN integrato	●/●	●/●	●/●	●/●
Common Interface / CI Plus 1.3 certified ⁶	2/●	2/●	1/●	1/●
Home Control Interface / IR-Link ⁶ / Comando motorizzato	●/●/-	-/-/-	●/●/-	●/●/-
Audio link digitale (DAL) ⁷ / Audio-Out digitale (Cinch)	-/●	-/●	-/●	-/●
Audio-Out analogico (L/R) / Cuffie (presa 3,5 mm)	●/●	●/●	●/-	●/-
Micro-AV ⁸ (Component / Scart / VGA)	●/●/●	●/●/●	●/●/●	●/●/●
USB	3 (1x 3.0, 2x 2.0)	3 (1x 3.0, 2x 2.0)	2 (1x 3.0)	2 (1x 3.0)
Punti di avvitarmento VESA	●	●	●	●

● = presente/installato ○ = integrabile/disponibile come opzione

¹ La ricezione dei programmi DVB-T2 è disponibile solo in alcuni paesi.

² La ricezione delle emittenti digitali può essere limitata dalle disposizioni specifiche delle singole emittenti/dei singoli fornitori di programmi.

³ D-GB-F-I-E-NL-CZ-GR-PL-H-FIN-SLO-SK-TR-S-DK-P-RUS-N.

⁴ La funzione AV-PIP è disponibile unicamente in abbinamento con DVB-T/C/S.

⁵ CI Plus è retrocompatibile con CI. La funzione dipende dalla disponibilità del modulo del fornitore.
⁶ In combinazione con adattatore corrispondente ordinabile a parte e dispositivi compatibili (RC5, 36 kHz).

⁷ Loewe System 5.1 Out, Stereo Out, Subwoofer Out.

⁸ In combinazione con adattatore corrispondente ordinabile a parte.

⁹ Disponibile tramite Feature Upgrade Drive opzionale.

Segnali tramite AV (PC IN)/HDMI

La tabella riportata di seguito mostra i segnali compatibili che l'apparecchio TV è in grado di visualizzare dall'adattatore **AV (PC IN)** o dai collegamenti HDMI (**HDMI1, HDMI2, HDMI3, HDMI4 UHD⁽²⁾**).

Impostare il segnale di uscita del proprio apparecchio in modo da farlo coincidere con uno dei segnali della tabella.

■ Si noti che non tutti i segnali su ogni presa HDMI o su AV (PC IN) possono essere visualizzati.

Formato	Orizzontale x Verticale	Frequenza immagini	Collegamento
480i60	720 x 480i	60Hz	PC IN, HDMI 1-3
576i50	720 x 576i	50Hz	PC IN, HDMI 1-3
480p60	720 x 480p	60Hz	PC IN, HDMI 1-4
576p50	720 x 576p	50Hz	PC IN, HDMI 1-4
720p50	1280 x 720p	50Hz	PC IN, HDMI 1-4
720p60	1280 x 720p	60Hz	PC IN, HDMI 1-4
1080i50	1920 x 1080i	50Hz	PC IN, HDMI 1-4
1080i60	1920 x 1080i	60Hz	PC IN, HDMI 1-4
1080p24	1920 x 1080p	24Hz	PC IN, HDMI 1-4
1080p25	1920 x 1080p	25Hz	PC IN, HDMI 1-4
1080p30	1920 x 1080p	30Hz	PC IN, HDMI 1-4
1080p50	1920 x 1080p	50Hz	PC IN, HDMI 1-4
1080p60	1920 x 1080p	60Hz	PC IN, HDMI 1-4
VGA	640 x 480	60Hz	PC IN, HDMI 1-4
SVGA	800 x 600	60Hz	PC IN, HDMI 1-3
XGA	1024 x 768	60Hz	PC IN, HDMI 1-3
WXGA	1360 x 768	60Hz	HDMI 1-3
SXGA	1280 x 1024	60Hz	PC IN, HDMI 1-3
UHD ⁽²⁾	3840 x 2160p	24Hz	HDMI 1-4
UHD ⁽²⁾	3840 x 2160p	25Hz	HDMI 1-4
UHD ⁽²⁾	3840 x 2160p	30Hz	HDMI 1-4
UHD ⁽²⁾	3840 x 2160p	50Hz	(4:2:0) HDMI 1-4
UHD ⁽²⁾	3840 x 2160p	60Hz	(4:2:0) HDMI 1-4
UHD ⁽²⁾	3840 x 2160p	50Hz	HDMI 4
UHD ⁽²⁾	3840 x 2160p	60Hz	HDMI 4

Gruppi di ingressi di segnale

Nel TV i segnali vengono suddivisi per sorgenti in diversi gruppi di segnali in ingresso. Durante questa operazione si effettua una distinzione non solo per sorgente, ma anche per tipo di segnale.

Per ogni gruppo di segnali in ingresso sono presenti dei valori specifici per le impostazioni delle immagini.

Nome gruppi dei segnali	Sorgente segnali/tipo segnali
SD Analog	Cavo analogico, interfacce AV, AVS, PC IN ⁽¹⁾ (SD)
SD Digital	DVB (SD), DR+ (SD), MPEG-Encoder
SD Media Player	Riproduzione a tutto schermo di video SD su USB, rete, VOD e archivio multimediale (archivio multimediale HbbTV incluso)
SD HDMI	Riproduzione di video SD su HDMI, come ad esempio lettore DVD
HD Analog	PC IN ⁽¹⁾ (HD)
HD Digital	DVB (HD), DR+ (HD)
HD Media Player	Riproduzione a tutto schermo di video HD su USB, rete, VOD e archivio multimediale (archivio multimediale HbbTV incluso)
HD HDMI	Riproduzione dei video HD su HDMI ad esempio lettore Blu-Ray
3D HD ⁽²⁾	Riproduzione 3D di video HD (analogico o digitale)
3D SD ⁽²⁾	Riproduzione 3D di video SD (analogico o digitale)
3D Media Player ⁽²⁾	Riproduzione a tutto schermo di video 3D (SD/HD) su USB, rete, VOD e archivio multimediale (archivio multimediale HbbTV incluso)
3D HDMI ⁽²⁾	Riproduzione di video 3D su HDMI ad esempio lettore Blu-Ray 3D
Photo Player	Riproduzione di foto su USB e rete
Browser	Visualizzazione delle pagine internet nel browser (incluse le App multimediali)
VGA	PC IN ⁽¹⁾ (PC) o HDMI (PC)

⁽¹⁾ Con adattatore VGA per collegamento AV.

⁽²⁾ Disponibilità differente in base al tipo di dispositivo (si veda il capitolo **Dati tecnici - Caratteristiche di dotazione** per il Suo apparecchio TV).

Accessori

Potete acquistare gli accessori elencati di seguito dal vostro rivenditore Loewe

Componenti opzionali di montaggio

Un gran numero di diversi componenti opzionali di montaggio per ripiani, tavoli e pareti sono a disposizione del televisore in dotazione.

Una panoramica dei componenti opzionali di montaggio disponibili è riportata nel capitolo **Accessori**, sezione **Componenti opzionali di montaggio**.

Sistemi sound Loewe:

Può combinare perfettamente il Suo apparecchio TV con i componenti sound Loewe. Si possono realizzare numerose combinazioni di altoparlanti con altoparlanti dotati di supporto, altoparlanti satellite e un subwoofer.

Loewe Assist Easy:

La conformazione ridotta e compatta del telecomando Loewe Assist Easy garantisce una vista complessiva al primo sguardo, pur con tutte le funzioni più importanti controllabili tramite una sola mano. Per questo rappresenta il centro di controllo ottimale per la nuova interfaccia utente Assist Media di Loewe. Essendo un telecomando multifunzione è possibile inoltre utilizzarlo per il controllo di altri prodotti Loewe.

Loewe bild 7 Cover e Loewe bild 7 Cover Kit (Art.Nr. 72588D80 und 72705S00):

Per Loewe bild 7 una copertina posteriore incernierata, il quadro è Loewe bild 7 copertura disponibile. Scambiando la griglia altoparlante e il coperchio, è possibile personalizzare il dispositivo bild 7 mirato. I kit di copertura sono disponibili in diversi colori.

Occhiali 3D Loewe:

Gli apparecchi TV Loewe con tecnologia 3D¹ offrono, con gli occhiali 3D Loewe, un piacere nitido di esperienza 3D

A seconda del tipo di apparecchio¹ utilizzare gli occhiali Loewe 3D Shutter **Active Glasses 3D** (Art. n. 71133082) o **Passive Glasses 3D** (Art. n. 71914081).

Bulloni di adattamento Loewe Vesa:

Il montaggio di un apparecchio TV Loewe TV con punti di fissaggio VESA¹ ad un supporto secondo lo standard VESA richiede **obbligatoriamente** l'utilizzo dei bulloni di adattamento Loewe Vesa.

Se questi non vengono utilizzati, l'apparecchio TV potrebbe danneggiarsi.

Utilizzare i bulloni di adattamento Vesa per il proprio apparecchio TV:

M6x22 (Art. n. 90473938) Loewe bild 5.32, Loewe bild 1.32

M6x32 (Art. n. 90473988) tutti gli altri apparecchi Loewe bild con punti di avvitamento Vesa

Per ulteriori informazioni si veda il capitolo **Accessori**, sezione **Standard VESA**.

Kit di espansione / kit di trasformazione / cavi

Prolunga USB (cod. art. 70167080):

Per raggiungere facilmente le prese USB o per collegare delle chiavette USB con alloggiamenti di grandi dimensioni, all'apparecchio TV è possibile collegare una prolunga USB. La prolunga USB si può acquistare tramite un rivenditore specializzato Loewe.

Converter Digital Audiolink/Audiolink (cod. art. 71600080):

Converter Digital Audiolink/Audiolink consente l'allacciamento del TV alle periferiche audio con la presa AUDIO LINK a 25 poli. Per il collegamento del convertitore è necessario anche un cavo Ethernet dotato di spinotti RJ45, cat. 5e o superiore, con una lunghezza di almeno 1 m e al massimo di 15 m.

Adapter Micro-AV / 25cm / Scart (cod. art. 72150080) Set di 3:

Con l'adattatore Scart di Loewe è possibile dotare il TV con una presa AV ad esempio per il collegamento di lettori DVD o registratori DVD.

Adapter Micro-AV / 25cm / VGA (cod. art. 72155080) Set di 3:

L'adattatore VGA consente il collegamento di un monitor per PC o di un decoder. Oltre agli ingressi video, l'adattatore VGA è dotato di un jack stereo da 3,5 mm per l'audio analogico.

Converter RJ12 / 5m / IR (cod. art. 70533082) Set di 3:

Convertitore di RJ12 su un'emittente IR per utilizzare dispositivi aggiuntivi installati a scomparsa di altri produttori tramite l'apparecchio TV Loewe.

Adapter RJ12 / 2,5m / RS232 (cod. art. 70499082) Set di 3:

Cavo adattatore della presa D-SUB RJ12 a 9 poli a integrazione del TV nei sistemi professionali Home Automation, come ad es. GIRA, CRESTRON, AMX.

Feature Upgrade Stick SL3xx/SL4xx (cod. art. 72341080):

Con la Feature Upgrade Stick si può ampliare la serie di funzioni del proprio apparecchio TV Loewe. Dopo un eventuale software update e l'inserimento della Feature Upgrade Stick sono disponibili nuove funzioni come Bluetooth Music Player (Audio-Streaming), Bluetooth Keyboard ecc.

DR+ Feature Disk (cod. art. 72462W00):

Come la Feature Upgrade Stick SL3xx/SL4xx, anche il DR+ Feature Disk amplia la gamma di funzioni del TV Loewe. Dopo un aggiornamento software eventualmente necessario, utilizzando il DR+ Feature Disk sono disponibili nuove funzioni.

Il DR+ Feature Disk può essere utilizzato come un dispositivo di registrazione per il TV. Registrare e rivedere le trasmissioni televisive desiderate è semplice e rapido, ed è possibile in qualsiasi momento.

Con riserva di varianti di fornitura.

¹ Disponibilità differente in base al tipo di dispositivo (si veda il capitolo **Dati tecnici - Caratteristiche di dotazione** per il Suo apparecchio TV).

Componenti di montaggio opzionali (bild 9.65/bild 9.55)

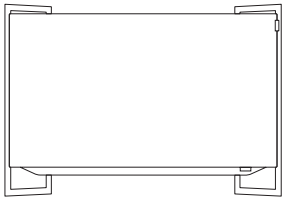

WM 9

bild 9.65: 72890x00
bild 9.55: 72895x00

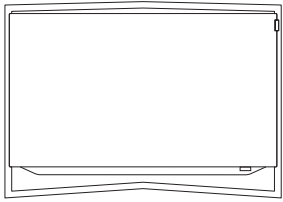

TS 9

bild 9.65: 72870x00
bild 9.55: 72875x00

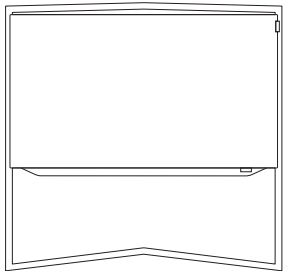

FS 9

bild 9.65: 72880x00
bild 9.55: 72885x00

Componenti di montaggio opzionali (bild 7.77/bild 7.65/bild 7.55)

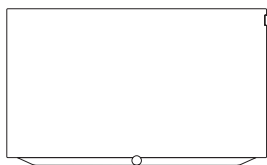

Wall Mount: WM 7

bild 7.77: included in delivery
bild 7.65: included in delivery
bild 7.55: included in delivery

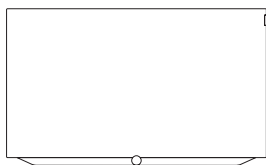

Wall Mount: WMF 7

bild 7.77: 72600W00
bild 7.65: 72600W00
bild 7.55: 72600W00

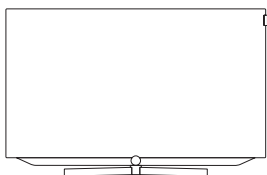

TS 7

bild 7.65: 72715D00
bild 7.55: 72710D00

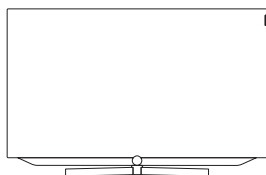

TSM 7 (motor rotateable)

bild 7.77: 72925D00
bild 7.65: 72665D00
bild 7.55: 72620D00

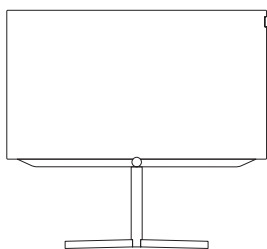

FSM 7 (motor rotateable)

bild 7.77: 72655D00
bild 7.65: 72655D00
bild 7.55: 72630D00

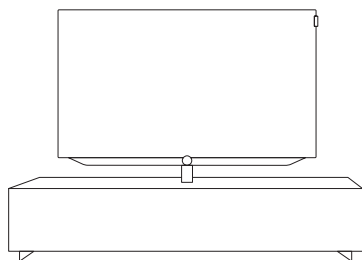

Loewe Spectral Rack

Different versions, sizes and colours
available to match Loewe TV, sound system
and equipment

Componenti di montaggio opzionali (bild 5.65 oled/bild 5.55 oled)

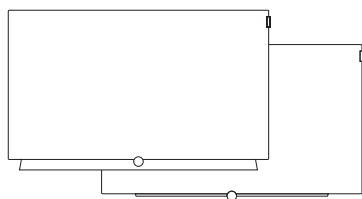

Wall Mount Slim / Vesa Size 300

bild 5.65: 71391T20
 bild 5.55: 71391T20

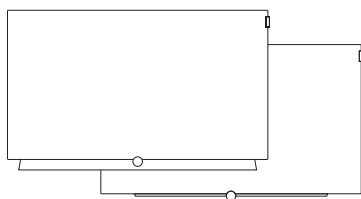

Wall Mount WM 67

bild 5.65: 72115W80
 bild 5.55: 72115W80

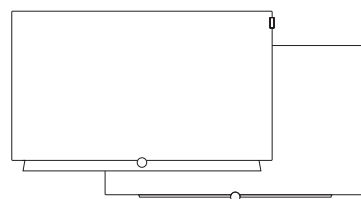

Wall Mount Isoflex 32-55

bild 5.55: 71363B00^d

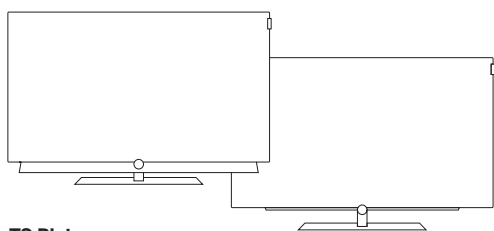

TS Plate

bild 5.65: 72815D00
 bild 5.55: 72815D00

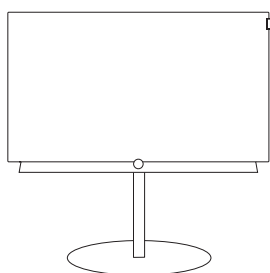

FS Plate 55_65

bild 5.65: 72660S00
 bild 5.55: 72660S00

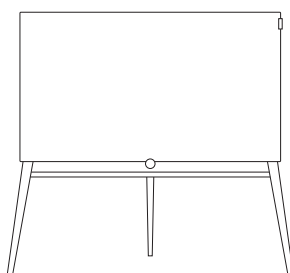

FS 5.65 / FS 5.55

bild 5.65: 72835W00
 bild 5.65: 72835H00

bild 5.55: 72855W00
 bild 5.55: 72855H00

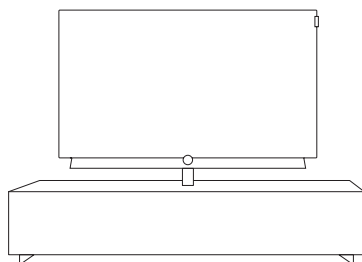

Loewe Spectral Rack

Different versions, sizes and colours
 available to match Loewe TV, sound system
 and equipment

^d Solo se collegato ad un adattatore adeguato da acquistare a parte (WM Slim / VESA Size 300).

Componenti di montaggio opzionali (bild 5.55/bild 5.48/bild 5.40/bild 5.32)

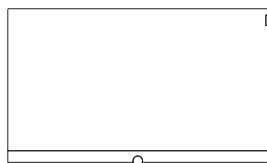

Wall Mount Slim/ Vesa Size 100/200/300/400

bild 5.55: 71361T20 (Vesa Size 400)
bild 5.48: 71391T20 (Vesa Size 300)
bild 5.40: 71389T20 (Vesa Size 200)
bild 5.32: 71388T20 (Vesa Size 100)

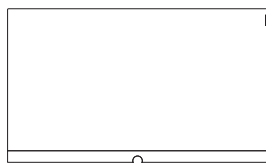

Wall Mount WM 67 / WM 68

bild 5.55: included in delivery (WM 67)
bild 5.48: 72115W80 (WM67)
bild 5.40: 72115W80 (WM 67)
bild 5.32: 72345W00 (WM 68)

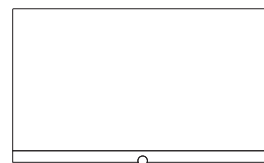

Wall Mount Isoflex 32-55

bild 5.55: 71363B00⁽²⁾
bild 5.48: 71363B00⁽³⁾
bild 5.40: 71363B00⁽⁴⁾
bild 5.32: 71363B00⁽⁵⁾

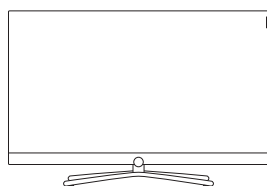

TS Connect 55 TS Connect 40/48 / TS Connect 32

bild 5.55: 72111Q80
bild 5.48: included in delivery
bild 5.40: included in delivery
bild 5.32: included in delivery

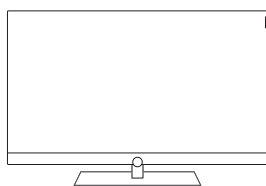

TS Art 55 TS Art 40/48

bild 5.55: 72179B80
bild 5.48: 72178B00
bild 5.40: 72178B00

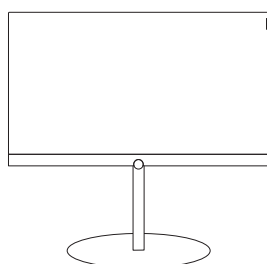

FS Plate 55_65 FS Plate 32_49

bild 5.55: 72670S00
bild 5.48: 72660S00
bild 5.40: 72660S00
bild 5.32: 72660S00

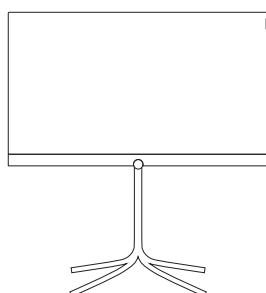

FS 32_43

bild 5.40: 72435Q00
bild 5.32: 72435Q00

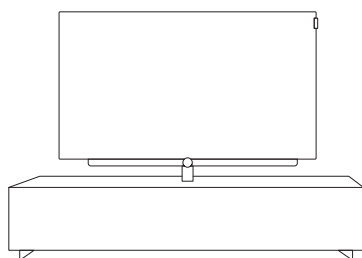

Loewe Spectral Rack

Different versions, sizes and colours available to match Loewe TV, sound system and equipment

⁽¹⁾ Solo se collegato ad un adattatore adeguato da acquistare a parte.

⁽²⁾ Solo in combinazione con l'adattatore VESA Size 400.

⁽³⁾ Solo in combinazione con l'adattatore VESA Size 300.

⁽⁴⁾ Solo in combinazione con l'adattatore VESA Size 200.

⁽⁵⁾ Solo in combinazione con l'adattatore VESA Size 100.

Componenti di montaggio opzionali (bild 4.55)

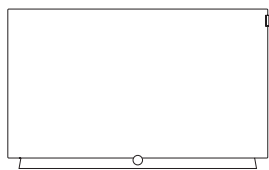

Wall Mount Slim / Vesa Size 300

bild 4.55: 71391T20

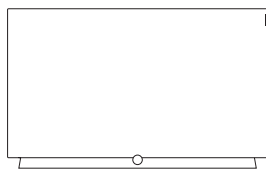

Wall Mount WM 67

bild 4.55: 72115W80

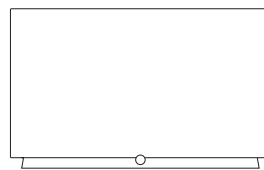

Wall Mount Isoflex 32-55

bild 4.55: 71363B00¹

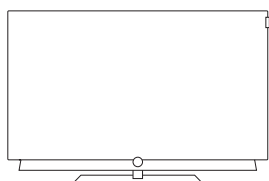

TS Plate

bild 4.55: included in delivery (black)
bild 4.55: 72815D00 (dark grey)

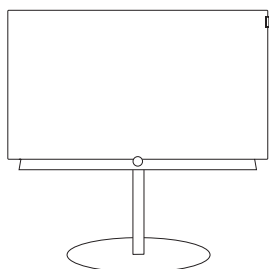

FS Plate 55_65

bild 4.55 oled: 72670S00

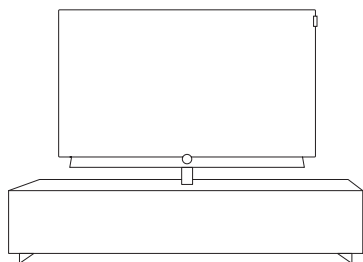

Loewe Spectral Rack

Different versions, sizes and colours
available to match Loewe TV, sound system
and equipment

¹ Solo se collegato ad un adattatore adeguato da acquistare a parte (WM Slim / VESA Size 300).

Componenti di montaggio opzionali (bild 3.55 oled/bild 3.49/bild 3.43)

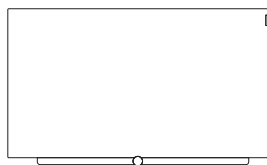

Wall Mount Slim/Vesa Size 200/300

bild 3.55 oled: 71391T20 (Vesa Size 300)
bild 3.49: 71389T20 (Vesa Size 200)
bild 3.43: 71389T20 (Vesa Size 200)

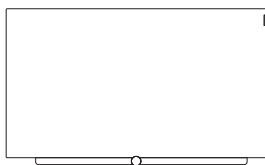

Wall Mount WM 67

bild 3.55 oled: 72115W80
bild 3.49: 72115W80
bild 3.43: 72115W80

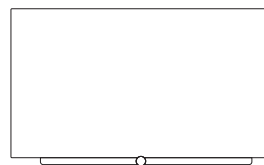

Wall Mount Isoflex 32-55

bild 3.55 oled: 71363B00¹⁾
bild 3.49: 71363B00²⁾
bild 3.43: 71363B00²⁾

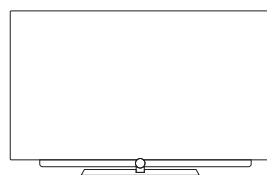

TS Plate 3.55 oled TS Plate 3.43/3.49

bild 3.55 oled: included in delivery
bild 3.49: included in delivery
bild 3.43: included in delivery

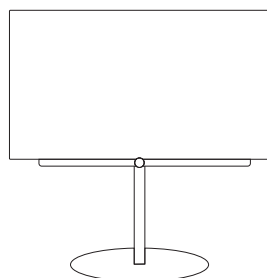

FS Plate 55_65 FS Plate 32_49

bild 3.55 oled: 72670S00
bild 3.49: 72660S00
bild 3.43: 72660S00

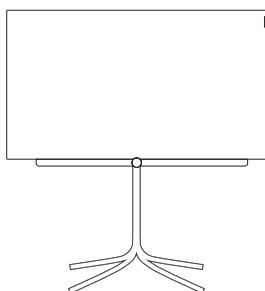

FS 32_43

bild 3.43: 72435Q00

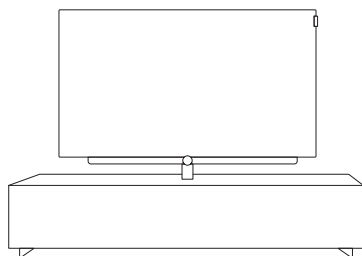

Loewe Spectral Rack

Different versions, sizes and colours
available to match Loewe TV, sound system
and equipment

¹⁾ Solo in combinazione con l'adattatore VESA Size 300.

²⁾ Solo in combinazione con l'adattatore VESA Size 200.

Componenti di montaggio opzionali (bild 3.55/bild 3.48/bild 3.40)

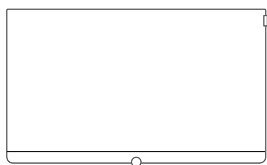

Wall Mount Slim/Vesa Size 200/300/400

bild 3.55: 71361T20 (Vesa Size 400)
bild 3.48: 71391T20 (Vesa Size 300)
bild 3.40: 71389T20 (Vesa Size 200)

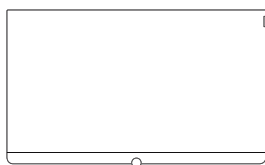

Wall Mount WM 67

bild 3.55: 72115W80
bild 3.48: 72115W80
bild 3.40: 72115W80

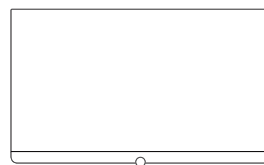

Wall Mount Isoflex 32-55

bild 3.55: 71363B00⁽²⁾
bild 3.48: 71363B00⁽³⁾
bild 3.40: 71363B00⁽⁴⁾

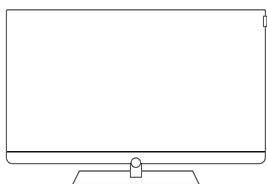

Table Stand Art 55 Table Stand Art 40/48

bild 3.55: included in delivery
bild 3.48: included in delivery
bild 3.40: included in delivery

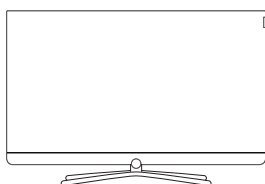
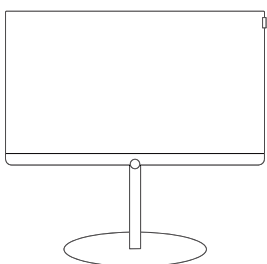

Table Stand Connect 55 Table Stand Connect 40/48

bild 3.55: 72111Q80
bild 3.48: 72101Q80
bild 3.40: 72101Q80



FS Plate 55_65 FS Plate 32_49

bild 3.55: 72670S00
bild 3.48: 72660S00
bild 3.40: 72660S00

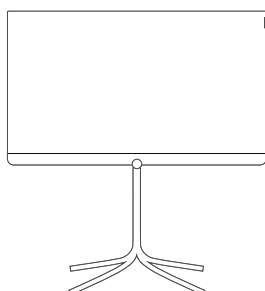

FS 32_43

bild 3.40: 72435Q00

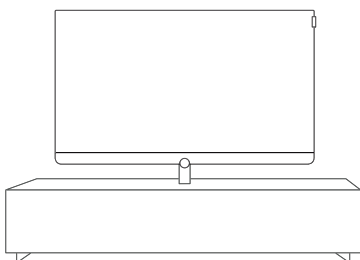

Loewe Spectral Rack

Different versions, sizes and colours available to match Loewe TV, sound system and equipment

⁽¹⁾ Solo se collegato ad un adattatore adeguato da acquistare a parte.

⁽²⁾ Solo in combinazione con l'adattatore VESA Size 400.

⁽³⁾ Solo in combinazione con l'adattatore VESA Size 300.

⁽⁴⁾ Solo in combinazione con l'adattatore VESA Size 200.

Componenti di montaggio opzionali (bild 1.65/bild 1.55/bild 1.40/bild 1.32)

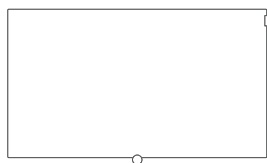

Wall Mount Slim/Vesa Size 200/400

bild 1.65: 71361T20 (Vesa Size 400)
bild 1.55: 71361T20 (Vesa Size 400)
bild 1.40: 71389T20 (Vesa Size 200)

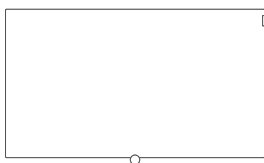

Wall Mount WM 67 Wall Mount WM 68

bild 1.65: 72115W80 (WM 67)
bild 1.55: 72115W80 (WM 67)
bild 1.40: 72115W80 (WM 67)
bild 1.32: 72345W00 (WM 68)

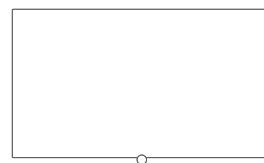

Wall Mount Isoflex 32-55

bild 1.55: 71363B00⁽²⁾
bild 1.40: 71363B00⁽³⁾

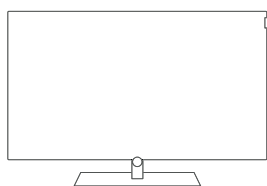
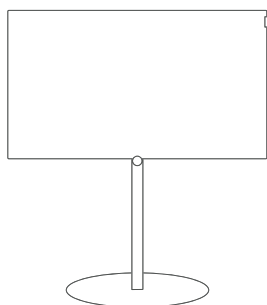

Table Stand bild

bild 1.65: included in delivery
bild 1.55: included in delivery
bild 1.40: included in delivery
bild 1.32: included in delivery



FS Plate 55_65 FS Plate 32_49

bild 1.65: 72670S00
bild 1.55: 72670S00
bild 1.40: 72660S00
bild 1.32: 72660S00

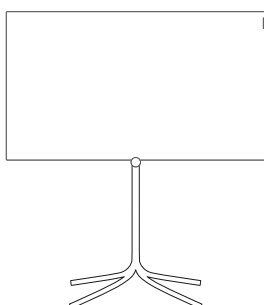

FS 32_43

bild 1.40: 72435Q00
bild 1.32: 72435Q00

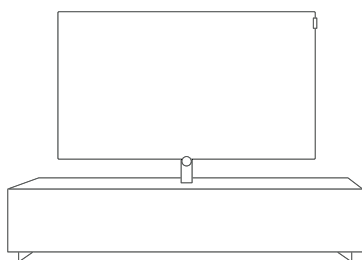

Loewe Spectral Rack

Different versions, sizes and colours available to match Loewe TV, sound system and equipment

⁽¹⁾ Solo se collegato ad un adattatore adeguato da acquistare a parte.

⁽²⁾ Solo in combinazione con l'adattatore VESA Size 400.

⁽³⁾ Solo in combinazione con l'adattatore VESA Size 200.

Standard VESA¹

Indicazioni sull'utilizzo dei componenti di montaggio opzionali di altri costruttori secondo lo standard VESA

Per gli accessori Loewe, sono specificati i TV Flat Loewe. Per utilizzare componenti di montaggio opzionali di altri costruttori secondo lo standard VESA, osservare le indicazioni del costruttore o di montaggio del relativo componente.

Loewe non si assume alcuna responsabilità sull'utilizzo di componenti di montaggio opzionali di altri costruttori.

Sul retro del TV sono presenti quattro filettature per l'inserimento dei perni adattatori per VESA.

Per il montaggio di un TV Flat Loewe a un supporto secondo lo standard VESA è **obbligatorio** utilizzare i perni adattatori per VESA di Loewe. In caso contrario il TV potrebbe essere danneggiato.

Nelle filettature poste sul retro del TV (vedere la figura 1) avvitare i perni adattatori per VESA di Loewe con un momento torcente di ca. 4 Nm. In caso di viti nelle quattro filettature, rimuoverle preventivamente.

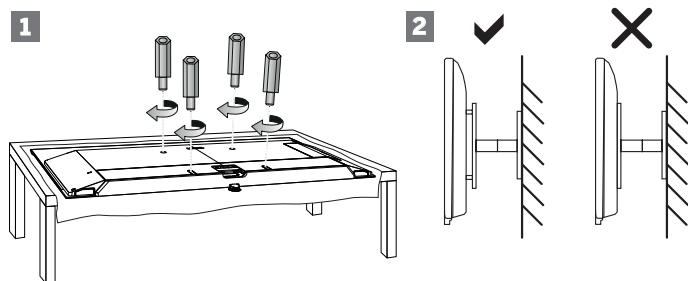

I perni adattatori per VESA di Loewe servono a garantire la stabilità e la distanza minima di 5 mm tra il retro dell'apparecchio e il supporto per VESA (vedere la figura 2). Il supporto per VESA non deve mai stare a contatto con il retro dell'apparecchio.

Per eseguire il montaggio del TV è sempre necessario utilizzare tutti e **quattro** i perni adattatori per Vesa di Loewe. Per ciascun punto di fissaggio deve essere sempre utilizzato **un** solo perno adattatore per VESA. Non è consentito avvitare più di un perno adattatore per VESA né applicare prolunghe ai singoli perni adattatori.

Misurare le distanze dei fori tra le filettature del TV. Se la distanza dei fori sul retro del TV misura 400 x 400 mm, lo standard è VESA 400. Un supporto adeguato deve, quindi, corrispondere anch'esso allo standard VESA 400.

Se il supporto desiderato corrisponde allo standard VESA del TV, è anche necessario che sia adeguato al peso e alla dimensione del TV (per il peso e le dimensioni dell'apparecchio vedere il capitolo **Specifiche tecniche**).

Loewe **non** è responsabile in merito alla portata consentita e al fissaggio tecnicamente corretto del supporto.

Osservare inoltre in ogni caso i punti descritti al capitolo Avvertenze di sicurezza.

Se si utilizza un componente di montaggio opzionale Vesa di un altro costruttore, è possibile acquistare i perni adattatori per Vesa M6x32 (n. art. 90473.988) presso i rivenditori autorizzati Loewe.

¹ Solo per gli apparecchi con punti di fissaggio VESA (si veda il capitolo **Dati tecnici - Caratteristiche della dotazione** per il Suo apparecchio TV)

Ambiente

Consumo energetico

Questo apparecchio TV è dotato di un alimentatore standby ecologico. In modalità stand-by la potenza assorbita si riduce ad un livello minimo (vedere il capitolo **Specifiche tecniche**). Se si desidera il massimo risparmio energetico, spegnere l'apparecchio con l'interruttore di rete. Tuttavia è necessario prestare attenzione al fatto che i dati EPG (guida TV elettronica) vanno eventualmente persi e **non** vengono effettuate le registrazioni con timer del TV. Il TV risulta completamente scollegato dalla rete solo se si rimuove la spina di rete.

La potenza assorbita dal TV durante il funzionamento dipende dalla preimpostazione dell'efficienza energetica nella prima attivazione o nella configurazione nelle impostazioni di sistema.

Attivando la funzione di regolazione della luminosità, l'immagine nello schermo si adatta alla luminosità dell'ambiente. In questo modo l'apparecchio TV assorbe una minore quantità di potenza.

Disattivazione automatica

Se per 4 ore non si interviene sul TV (regolazione del volume, cambio di programma, ecc.), per risparmiare energia il TV passa alla modalità stand-by in modo automatico. Un minuto prima della conclusione del periodo di 4 ore, viene visualizzato un messaggio relativo all'interruzione di questo processo.

Lo spegnimento automatico impostato dal produttore è attivo in modalità di risparmio energetico **Home Mode/Personal Mode, Premium Mode**.

Nella modalità Radio con lo schermo disattivato, non viene eseguito lo spegnimento automatico del TV.

Smaltimento

Imballo e scatola

Il prodotto acquistato presenta caratteristiche di altissima qualità e lunga durata. Per lo smaltimento dell'imballaggio in conformità alle normative nazionali vigenti abbiamo affidato ad aziende specializzate nel campo del riciclaggio l'incarico di ritirare gli imballaggi presso i rivenditori specializzati.

L'apparecchio



INFORMAZIONE AGLI UTENTI ai sensi dell'art. 13 del Decreto Legislativo 25 luglio 2005, n. 151 "Attuazione delle Direttive 2012/19/EU, relative alla riduzione dell'uso di sostanze pericolose nelle apparecchiature elettriche ed elettroniche, nonché allo smaltimento dei rifiuti".

Il simbolo del cassonetto barrato riportato sull'apparecchiatura o sulla sua confezione indica che il prodotto alla fine della propria vita utile deve essere raccolto separatamente dagli altri rifiuti.

L'utente dovrà, pertanto, conferire l'apparecchiatura giunta a fine vita agli idonei centri di raccolta differenziata dei rifiuti elettronici ed elettrotecnici, oppure riconsegnarla al rivenditore al momento dell'acquisto di una nuova apparecchiatura di tipo equivalente, in ragione di uno a uno. L'adeguata raccolta differenziata per l'avvio successivo dell'apparecchiatura dismessa al riciclaggio, al trattamento e allo smaltimento ambientalmente compatibile contribuisce ad evitare possibili effetti negativi sull'ambiente e sulla salute e favorisce il reimpiego e/o riciclo dei materiali di cui è composta l'apparecchiatura.

Lo smaltimento abusivo del prodotto da parte dell'utente comporta l'applicazione delle sanzioni amministrative previste dalla normativa vigente.

Le batterie



Le batterie della dotazione iniziale non contengono sostanze nocive, come ad esempio cadmio, piombo e mercurio. Ai sensi della normativa in materia di batterie, le batterie usate **non** devono più essere smaltite con i **rifiuti domestici**. Gettare le batterie usate nei **contenitori di raccolta** installati presso i punti commerciali.

Licenze

Label 1:



Dolby Audio and the double-D symbol are trademarks of Dolby Laboratories. Manufactured under license from Dolby Laboratories. Confidential unpublished works. Copyright © 2003-2015 Dolby Laboratories. All rights reserved.

bild 1.65 / bild 1.55 / bild 1.40 / bild 1.32

bild 3.55 / bild 3.48 / bild 3.40 / bild 3.40 FHD

bild 3.49 / bild 3.43

bild 5.32

Label 2:



Dolby Audio and the double-D symbol are trademarks of Dolby Laboratories. Manufactured under license from Dolby Laboratories. Confidential unpublished works. Copyright © 2003-2015 Dolby Laboratories. All rights reserved.

bild 3.55 dal / bild 3.48 dal / bild 3.40 dal

bild 3.49 dr+ / bild 3.43 dr+

bild 5.55, bild 5.48, bild 5.40, bild 5.32 dr+

Label 3:



Dolby Audio, Dolby Vision, and the double-D symbol are trademarks of Dolby Laboratories. Manufactured under license from Dolby Laboratories. Confidential unpublished works. Copyright © 2003-2015 Dolby Laboratories. All rights reserved.

bild 9.65 / bild 9.55

bild 7.77 / bild 7.65 / bild 7.55

bild 5.65 oled / bild 5.55 oled

bild 4.55

bild 3.55 oled

For DTS patents, see <http://patents.dts.com>. Manufactured under license from DTS Licensing Limited. DTS, DTS-HD, the Symbol, & DTS or DTS-HD and the Symbol together are registered trademarks of DTS, Inc.

© DTS, Inc. All Rights Reserved.

Questo apparecchio contiene del software basato, in parte, sul lavoro di Independent JPEG Group.

Questo prodotto contiene software sviluppato dal progetto OpenSSL destinato all'impiego in OpenSSL Toolkit (<http://www.openssl.org>).

Il presente software è fornito dall'OpenSSL project "così com'è" e si declina qualsiasi responsabilità, esplicita o implicita, comprendendo, ma non solo, le garanzie implicite di commerciabilità ed idoneità per un particolare scopo. In nessun caso OpenSSL project o i suoi operatori sono considerati responsabili di eventuali danni diretti, indiretti, accidentali, speciali, esemplari o consequenziali (compresi, ma non solo, fornitura di beni o servizi sostitutivi, mancato uso, perdita di dati o profitti, o interruzione di attività) derivanti in qualunque modo e per ogni ipotesi di responsabilità, se in contratto, di stretta responsabilità o torto (inclusa negligenza o altre fattispecie) dall'uso del software, anche in presenza di avvisi in merito ai suddetti danni.

Il presente prodotto contiene software destinato alla crittografia compilato da Eric Young (ey@cryptsoft.com).

Questo prodotto include un software scritto da Tim Hudson (tjh@cryptsoft.com).

Questo prodotto contiene del software sviluppato da terzi e/ o del software soggetto alle disposizioni GNU General Public License (GPL) e/o GNU Lesser General Public License (LGPL). Tale software può essere trasmesso e/o modificato secondo la versione 2 della GNU General Public License o, facoltativamente, secondo qualsiasi versione successiva pubblicata dalla Free Software Foundation.

La pubblicazione di questo programma da parte di Loewe avviene SENZA ALCUNA GARANZIA O SOSTEGNO, soprattutto senza la garanzia implicita della COMMERCIALIZZABILITA' E UTILIZZABILITA' PER UNO SPECIFICO SCOPO. Ulteriori dettagli sono riportati nella GNU General Public License. Il software può essere richiesto al servizio clienti Loewe.

È possibile scaricare GNU General Public License all'indirizzo:
<http://www.gnu.org/licenses/>.

Dichiarazione del costruttore

Questo apparecchio è fabbricato nella UE nel rispetto delle disposizioni del D.M. 26 marzo 1992 ed è in particolare conforme alle prescrizioni dell'art. 1 dello stesso D.M.

Questo apparecchio è conforme all'art. 2 comma 1 D.M. 28.08.95 N. 548.

Produttore:	Distributore:
Made in Germany	
Loewe Technologies GmbH	Loewe Italiana SRL
Industriestr. 11	Via Monte Baldo, 14/P
D-96317 Kronach	37069 Dossobuono di Villafranca di Verona

Le spiegazioni nel seguente elenco FAQ presumono che tutti gli apparecchi siano stati aggiornati all'ultima versione del software corrente, ciò si riferisce non solo all'apparecchio TV ma anche a eventuali dispositivi periferici o moduli CA.

Problema	Possibile causa	Rimedio/istruzioni
L'apparecchio TV si spegne da solo.	Lo spegnimento automatico spegne l'apparecchio dopo 4 ore senza comando per risparmiare energia non appena un gruppo di ingresso del segnale viene impostato sulla modalità di risparmio energetico Modalità Home o Modalità Premium .	Si consiglia di utilizzare la funzione di spegnimento automatico per risparmiare corrente e per motivi di sicurezza. Dalla versione del software 4.3.x o superiore è possibile disattivare lo spegnimento automatico nel menu (Impostazioni sistema → Controllo → Efficienza energetica → Timerdispegnimento 4h).
L'apparecchio TV si spegne dopo ca. 5 minuti.	a) Non è presente un segnale di ingresso. b) Nella modalità Radio lo schermo è stato disattivato e il volume è stato abbassato a 0 o disattivato in quanto l'audio viene riprodotto da un sistema audio.	a) In assenza di un segnale di ingresso, l'apparecchio TV si spegne automaticamente dopo 5 minuti per motivi di sicurezza. b) Registrare il sistema audio nell'assistente per componenti audio. In questo modo gli altoparlanti della TV vengono disattivati e la riproduzione audio avviene tramite il sistema audio.
Tutti i menu vengono visualizzati nella lingua errata .	La lingua dei menu è stata impostata in modo errato.	Impostazione della lingua del menu: Premere il tasto HOME . Accedere all'ultima voce del menu in basso a sinistra (⚙️). Evidenziare il quarto punto dall'alto dell'elenco riportato di seguito e passare alla colonna successiva a destra. Confermare la prima voce dell'elenco con OK . Selezionare la lingua e confermare con OK .
Le impostazioni personalizzate per immagine e audio non vengono memorizzate dopo che l'apparecchio è passato alla modalità stand-by.	L'apparecchio TV è stato messo in funzione nella modalità di efficienza energetica. Questa modalità è studiata appositamente per la presentazione in negozio e quindi tutte le impostazioni vengono ripristinate al riavvio.	Per tutti i gruppi di ingresso segnale impostare la modalità di efficienza energetica su Modalità Home o Modalità Premium . Nel menu alla voce Impostazioni di sistema → Controllo → Efficienza energetica .
Significato dei diversi colori della spia LED.		Il significato dei diversi colori della spia LED sono descritti al capitolo Comandi sul televisore o Accensione/spegnimento del TV .
La spia LED bianca dell'apparecchio TV si accende e si spegne continuamente (3 secondi on, 1 secondo off).	Il ritmo di lampeggiamento segnala un difetto dell'hardware.	Rivolgersi al proprio rivenditore.
L'apparecchio TV non risponde più al telecomando.	a) È possibile che sia stato accidentalmente attivato uno degli "altri" tasti dell'apparecchio (STB, VIDEO, AUDIO). b)---	a) Azionare il tasto TV sul telecomando. Il LED rosso del tasto TV si accende. b) Estrarre le batterie dal telecomando e premere alcuni tasti fino a quando il LED sui tasti dell'apparecchio non si accende più. Attendere circa 10 minuti e reinsertire le batterie. Se l'operazione non ha esito positivo rivolgersi al proprio rivenditore.
I tasti del telecomando non funzionano come sempre o come descritto per alcune emittenti.	Lo standard HbbTV dell'emittente in questione utilizza questi tasti bloccandoli.	Disattivare la modalità HbbTV o impostare la modalità di accensione di HbbTV su manuale (Impostazioni sistema → Controllo → HbbTV).

Problema	Possibile causa	Rimedio/istruzioni
<p>Nella schermata Home, per alcune emittenti non viene visualizzato un logo speciale ma solo un logo standard.</p>	<p>In base alla dotazione dell'apparecchio, nel caso di apparecchi con disco fisso integrato, i loghi delle emittenti per Astra 19.2° e Hotbird sono già prememorizzati.</p> <p>Nel caso di apparecchi senza disco fisso integrato, il logo dell'emittente è presente solo per Astra 19.2° a causa dello spazio limitato della memoria. Per altre reti devono essere caricati tramite Internet dal nostro fornitore di servizi dell'azienda Gracenote. Per l'identificazione di un'emittente i dati vengono estratti nel flusso di dati DVB, se questi non sono univoci, il richiamo del logo presso Gracenote non ha esito positivo come nel caso di una connessione Internet assente.</p>	<p>Per caricare i loghi delle emittenti locali creare una connessione Internet con l'apparecchio TV.</p> <p>Successivamente vengono caricati i loghi delle emittenti per l'elenco di emittenti TV selezionato e le emittenti che sono incluse nei Preferiti nella schermata Home.</p> <p>Si consiglia di mantenere l'apparecchio sempre collegato a Internet in quanto i loghi vengono aggiornati a intervalli regolari.</p>
<p>Sull'apparecchio TV non si sente l'audio.</p>	<p>a) L'audio dell'apparecchio TV è stato disattivato oppure il volume è stato abbassato eccessivamente.</p> <p>b) È stato registrato un dispositivo audio non presente o disattivato in Impostazioni sistema → Collegamenti → Collegamenti audio (ad es Amplificatore HiFi/AV).</p>	<p>a) Aumentare il volume tenendo premuto a lungo il Tasto V+ sul telecomando. Si elimina così anche l'eventuale disattivazione dell'audio.</p> <p>b) Collegare il dispositivo audio e accenderlo. In Assistente componenti audio tornare a Altoparlanti TV.</p>
<p>Nel corso di un lungometraggio su alcune emittenti si verificano brevi intermittenze dell'audio.</p>	<p>Alcune emittenti variano il formato audio durante la trasmissione, ad es. durante una pausa pubblicitaria.</p>	<p>A causa del cambio del formato audio, all'inizio e alla fine di una pausa pubblicitaria si possono verificare brevi intermittenze dell'audio.</p>
<p>Nel caso di un apparecchio TV si possono avere intermittenze dell'immagine e/o dell'audio.</p>	<p>A causa di piccoli errori durante la ricezione che la TV non riesce a compensare si possono verificare intermittenze dell'immagine.</p> <p>In base all'intensità del disturbo possono essere accompagnate anche da intermittenze dell'audio.</p> <p>A volte si può infine verificare la mancanza di sincronismo tra immagine e audio, il problema può essere risolto cambiando programma.</p>	<p>I disturbi durante la ricezione sono la causa più frequente dell'intermittenza delle immagini. Non sempre è la ricezione a essere disturbata come, ad esempio, in caso di prolungata assenza del collegamento con la ricezione satellitare.</p> <p>Un'altra possibile causa è rappresentata dai disturbi provocati da una insufficiente schermatura del cavo dell'antenna o delle scatole per antenna.</p> <p>Anche la ricezione di DVB-T/DVB-T2 comprende numerose sorgenti di disturbo.</p> <p>L'apparecchio TV dispone inoltre dell'indicazione dell'intensità e della qualità del segnale. Aprire il menu Impostazioni sistema → Emittenti → Ricerca manuale (comp. stato antenna).</p> <p>In questo punto, per l'emittente attualmente impostata, si trovano tre colonne a colori che forniscono un'indicazione della qualità del segnale per rapporto segnale-rumore (C/N), livello (Level) e tasso di errore (BER).</p> <p>Gli indicatori in questione dovrebbero trovarsi tutti nella sezione verde ed avere adeguate riserve anche in caso di peggioramento della ricezione a causa delle condizioni atmosferiche.</p> <p>I disturbi per brevi intervalli di tempo non vengono rilevati da questi indicatori e comportano comunque degli effetti visibili.</p>

Problema	Possibile causa	Rimedio/istruzioni
<p>Nel caso di apparecchi TV con disco fisso integrato, a volte non viene rilevato all'accensione</p>	<p>Gli errori dei dati sul disco fisso possono causare il mancato rilevamento all'accensione dell'apparecchio TV. Solitamente il TV stesso esegue una verifica del disco fisso interno.</p> <p>Per evitare danni al disco fisso, commutare sempre l'apparecchio TV alla modalità stand-by prima di interrompere completamente l'alimentazione di corrente mediante l'interruttore di rete o una presa multipla collegata.</p>	<p>La verifica del disco fisso può essere avviata manualmente tramite il menu (Impostazioni sistema → Controllo → altri ... → Hard disk → Controllare elementi integrati).</p> <p>Se l'operazione non ha successo è possibile cancellare completamente il disco fisso interno con la voce di menu Formattare elementi integrati.</p> <p>ATTENZIONE: In questo modo si perdono tutti i dati. In questo caso non è possibile recuperare i dati.</p> <p>Osservare il punto sulla protezione dei dati al capitolo Registrazioni, sezione Digital-Recorder – Manager cancellazione.</p>
<p>Problemi generali in caso di collegamento di apparecchi esterni tramite un ingresso AV.</p>	<p>Il tipo di segnale è impostato in modo errato.</p>	<p>Impostare correttamente il tipo di segnale (Impostazioni sistema → Collegamenti → Impostazioni collegamento AV → Tipo di segnale).</p> <p>Se per il Tipo di segnale è stato impostato "Automatico", può verificarsi il mancato rilevamento in caso di segnali non a norma. Devono essere quindi impostati norma e segnale secondo le istruzioni per l'uso del dispositivo esterno.</p>
<p>Nel caso di Teletext vengono rappresentati in modo errato diversi caratteri.</p>	<p>Nelle Impostazioni sistema è impostato il set di caratteri errato.</p>	<p>Impostare il set di caratteri errato: Impostazioni sistema → Controllo → altri... → Televideo standard → Serie di caratteri → Standard oppure selezionare il set di caratteri corrispondenti.</p>
<p>Durante l'uso di un modulo CA si verificano degli errori.</p>		<p>Spegnere l'apparecchio TV. Estrarre il modulo CA dall'apparecchio TV. Attendere alcuni secondi. Reinserire il modulo CA. Riaccendere l'apparecchio TV.</p>
<p>L'apparecchio TV non accetta moduli CI+ anche se questi vengono riconosciuti da un altro apparecchio.</p>	<p>Controllare se nel menu Impostazioni sistema → Extra → Specifiche tecniche del televisore alla voce del menu Hardware per CIPlus è riportato PRODUCTION.</p>	<p>Rivolgersi al proprio rivenditore.</p>
<p>L'apparecchio ha due moduli CA ma non è possibile registrare e contemporaneamente guardare un altro programma.</p>	<p>L'impostazione delle autorizzazioni per i due moduli CA è errata.</p>	<p>Per i moduli CA nel menu Impostazioni sistema → Extra → <Nome del modulo CA> → Autorizzazioni smartcard selezionare l'opzione Stesse autorizzazioni.</p> <p>L'opzione deve essere selezionata per entrambi i moduli CA.</p>

Problema	Possibile causa	Rimedio/istruzioni
<p>All'accensione dell'apparecchio viene visualizzato ogni volta un messaggio dal modulo CA che viene autenticato.</p>		<p>I moduli CI+ devono essere autenticati nell'apparecchio TV. Durante questa operazione i due dispositivi si scambiano le informazioni sulla sicurezza.</p> <p>Al primo utilizzo di un modulo CA l'autenticazione può richiedere alcuni istanti per ciascun modulo.</p> <p>A ogni attivazione viene eseguita una variante di autenticazione più breve. Questa dipende dalla velocità dei moduli e nascosta dalla procedura di avvio dell'apparecchio TV oppure produce un messaggio che non influisce su di essa.</p>
<p>L'apparecchio TV visualizza messaggi di errore quando vengono utilizzati i moduli CA</p>		<p>Fondamentalmente vi sono due diversi tipi di messaggi di errore durante l'uso di moduli CA:</p> <p>1) Messaggi al centro della schermata: Questi messaggi vengono determinati dal modulo CA, l'apparecchio TV mette a disposizione solo una finestra di menu. Il contenuto proviene dal modulo CA stesso e può essere eventualmente rappresentato in una lingua straniera.</p> <p>In caso di domande su questi messaggi rivolgersi al fornitore del modulo CA e/o al gestore di rete.</p> <p>2) Messaggi nell'angolo in alto a destra della schermata: questi messaggi sono generati dall'apparecchio TV e si riferiscono solitamente alla ricezione, ad esempio alla qualità del segnale all'ingresso dell'antenna o alla comunicazione con il modulo.</p> <p>In caso di errori durante la comunicazione viene solitamente visualizzato anche un codice di errore che aiuta il rivenditore nella ricerca dell'errore.</p>
<p>Nessun audio da Altoparlante audio digitale esterno.</p>	<p>a) L'amplificatore audio digitale esterno non supporta il formato audio selezionato (Dolby Digital, MPEG).</p> <p>b) L'apparecchio TV e l'amplificatore audio digitale esterno non sono collegati tra loro.</p> <p>c) ARC non funziona a causa dell'assenza di comunicazione CEC o viene utilizzata una presa diversa da HDMI 1.</p>	<p>a) Sul lettore DVD, nella selezione dell'audio impostare PCM-Stereo. In caso di emittenti DVB sull'apparecchio TV Lingua/Audio passare a Stereo.</p> <p>b) Collegare SPDIF OUT dall'apparecchio TV a un ingresso Digital- dell'altoparlante audio digitale esterno, quindi selezionare l'ingresso corrispondente.</p> <p>b) Verificare che sul dispositivo esterno sia attivato CEC e che anche il cavo HDMI supporti la funzionalità CEC. Nel menu Impostazioni sistema → Collegamenti → Digital Link → Funzionalità - Digital Link HD controllare se è attivata questa voce. ARC viene in linea di massima supportata solo da HDMI 1.</p>
<p>Nessun audio tramite ARC da un altoparlante audio digitale esterno.</p>	<p>L'amplificatore esterno non riconosce il formato audio fornito.</p>	<p>Modificare l'impostazione su Stereo (PCM) nel menu Impostazioni sistema → Collegamenti → HDMI → HDMI1-ARC Formato audio.</p>

Problema	Possibile causa	Rimedio/istruzioni
Non è stata eseguita una Registrazione programmata.	La trasmissione è stata cancellata dai dati EPG dal fornitore, ad es. a causa di una variazione dei programmi. L'emittente da cui è stata effettuata la registrazione non supporta la temporizzazione automatica (Accurate Recording) .	Gli enti televisivi sono gli unici responsabili del trasferimento dei dati per la temporizzazione automatica . Non è possibile garantire la disponibilità di tali dati. In caso di dubbi, programmare la registrazione senza la temporizzazione automatica.
Mancano l'inizio o la fine di una registrazione programmata nonostante sia stato utilizzata la temporizzazione automatica (Accurate Recording) .	L'orario della trasmissione è stato rinviato e l'emittente, da cui è stata effettuata la registrazione, non ha aggiornato i dati..	Gli enti televisivi sono gli unici responsabili del trasferimento dei dati per la temporizzazione automatica . Non è possibile garantire la disponibilità di tali dati.
Il titolo di una trasmissione registrata in archivio non corrisponde con la trasmissione effettiva.	Il titolo di una trasmissione viene rilevato dopo l'inizio della trasmissione. A questo proposito è rilevante l'inizio della registrazione. Se l'inizio della registrazione viene modificato manualmente, tra gli altri aspetti viene utilizzato il nome della trasmissione precedente per l'archivio.	Se si desidera essere certi che la registrazione venga effettuata completamente, nel menu Impostazioni sistema → Controllo → altri ... → DR+ → Registrazione è possibile impostare il Tempo di pre-registrazione e post-registrazione desiderato rispettivamente entro un intervallo da 0 a 15 minuti. Questo intervallo viene aggiunto automaticamente prima e dopo ogni registrazione in modo da registrare l'intera trasmissione. In questo modo si mantiene l'inizio della trasmissione (20:15) e il titolo viene correttamente inserito nell'archivio.
Le registrazioni non vengono più visualizzate.	Le registrazioni secondo lo standard CI+ possono essere riprodotte esclusivamente sui dispositivi dove sono state effettuate. Se, ad esempio, per un errore il disco fisso non viene più rilevato o è danneggiato, le registrazioni su tale disco andranno perse. Il recupero dei dati tramite aziende specializzate non è economicamente vantaggioso per questi dati.	La protezione dei dati è responsabilità del cliente. Loewe non offre un servizio di recupero dei dati e/o un servizio di copia. Osservare il punto sulla protezione dei dati al capitolo Registrazioni , sezione Digital-Recorder – Manager cancellazione .
Digital Link HD (CEC) non funziona.		Nello stato alla consegna dalla fabbrica le interfacce HDMI 1, 2 e 3 sono impostate in modalità compatibile. Modificare l'opzione del collegamento HDMI in questione in base alle condizioni del dispositivo esterno (Impostazioni sistema → Collegamenti → HDMI → Modalità di compatibilità).
Un amplificatore collegato a HDMI non si accende e spegne mediante CEC.	Il cavo HDMI utilizzato non supporta CEC o è troppo lungo.	Utilizzare un cavo HDMI alternativo o più corto.
Un lettore esterno non fornisce a HDMI la qualità delle immagini prevista.		Per il collegamento di lettori dotati di HDR utilizzare la presa HDMI 4 che fornisce la maggiore larghezza di banda possibile per il segnale HDMI.
Il dispositivo con collegamento HDMI non funziona o funziona in modo non corretto.		Ripristinare le impostazioni dei collegamenti HDMI nel menu (Impostazioni sistema → Extra → Ripristino impostazioni di fabbrica → HDMI).

Problema	Possibile causa	Rimedio/istruzioni
L'apparecchio TV con il tipo di assegnazione IP desiderato non riceve Automatico un indirizzo IP o solo un link con l'indirizzo IP locale.	Nella rete non funziona un server DHCP e l'apparecchio si assegna autonomamente un cosiddetto Zero Conf IP generato casualmente o un link dell'indirizzo IP locale compreso nell'intervallo tra 169.254.1.0 e 169.254.254.255.	Impostare un server DHCP. Assegnare Manuale uno degli indirizzi IP per l'apparecchio TV.
Non è possibile riprodurre un file multimediale visualizzato.	Il formato del file non è supportato (Specifiche tecniche – Formati file supportati).	Nessun rimedio.
È possibile inserire la chiave WLAN del router wireless ma non si ottiene la connessione.	Il dispositivo non supporta tutti i caratteri speciali per la chiave WLAN.	Modificare la chiave WLAN del router evitando di utilizzare caratteri speciali del Paese quali ä, ö, ü e ß.
Nella ricerca di router wireless non viene individuato nessun dispositivo.	a) Il router non è pronto per la comunicazione wireless. b) Durante l'invio il nome SSID del router viene nascosto.	a) Controllare il router wireless. Riprovare a stabilire la connessione alcuni minuti più tardi. b) Modificare l'impostazione del router oppure inserire manualmente il nome SSID della stazione di base.
Viene stabilita la connessione dell'apparecchio TV al router wireless ma la qualità della connessione è pessima.	In base alla posizione del router si possono verificare disturbi alla connessione WLAN.	I disturbi della WLAN possono verificarsi per vari motivi, non si possono escludere anche sorgenti esterne. - Osservare le istruzioni per il posizionamento nel manuale del router. - Evitare altre sorgenti radio in prossimità del router, ad es. stazioni base DECT. Anche gli apparecchi a microonde sono sorgenti di disturbo per la WLAN. - È possibile che la WLAN sia rallentata da un dispositivo obsoleto e lento che non supporta nemmeno lo standard N. Se la ricezione WLAN causa problemi effettuare un test utilizzando un cavo LAN o un adattatore Powerline.
Il fornitore del servizio di streaming utilizzato non fornisce la risoluzione / qualità delle immagini attese.	Solitamente i fornitori di servizi di streaming video offrono l'opzione "Streaming adattivo". In questo modo un video viene avviato con una risoluzione inferiore e, quando la connessione è stabile, con una velocità di trasmissione sufficiente viene aumentata la risoluzione e, se necessario, anche la qualità delle immagini. Lo stesso vale naturalmente per il caso contrario, quando non è disponibile una larghezza di banda sufficiente, viene ridotta la risoluzione e/o la qualità.	La larghezza di banda disponibile per lo streaming video non viene determinata solamente dalla larghezza di banda del proprio collegamento Internet. I dati sulla velocità di trasmissione sono solitamente dati di massima. In base al carico di rete, nelle fasce di maggiore ascolto possono verificarsi velocità di trasmissione inferiori dalla propria connessione Internet o anche dal fornitore. Solo il fornitore può offrire una spiegazione dettagliata sul motivo per cui in determinati orari è disponibile una risoluzione minore.
Lo streaming DR+ con altri dispositivi o con l'app Loewe non funziona.	Nel caso di apparecchi TV con disco fisso integrato non è abilitato l'accesso all'archivio DR+.	Nel menu Impostazioni sistema → Controllo → altri ... → DR+ → DR+ Streaming attivare l'opzione Condivisione dell'archivio DR+ con altri apparecchi . Controllare anche che LOEWE , sia impostato come Nome gruppo apparecchi DR+ e 17123 come Numero porta IP (impostazione standard di fabbrica).

Problema	Possibile causa	Rimedio/istruzioni
Durante il Multi Recording non è possibile guardare un altro programma.		In caso siano in corso due registrazioni contemporaneamente è possibile guardare un altro programma di uno dei due canali, vi sono però determinate limitazioni. Per delle combinazioni di esempio consultare il capitolo Registrazioni sezione Digital-Recorder – Multi-Recording .
WLAN o Bluetooth non disponibile.		Nel menu Impostazioni sistema → Extra → Specifiche tecniche del televisore alla voce di menu Hardware è possibile controllare i componenti integrati. Se in questo punto non viene visualizzata una caratteristica della dotazione che era precedentemente presente, rivolgersi al proprio rivenditore specializzato.
L'apparecchio TV visualizza diversi malfunzionamenti.	In caso di un aggiornamento del software è possibile che non tutti gli elementi del software siano stati caricati correttamente.	Aprire il menu Impostazioni sistema → Extra → Specifiche tecniche del televisore e selezionare la voce del menu Software . Viene visualizzato il pacchetto software attualmente installato. Se dopo la versione del software viene visualizzato un * , significa che l'aggiornamento non è stato completato. Spostare il cursore 1 volta verso il basso e premere OK . Ora vengono visualizzate in modo dettagliato tutte le versioni del software, quella errata ha un asterisco. Riavviare l'aggiornamento del software tramite USB o Internet (Impostazioni sistema → Controllo → Aggiornamento software). L'apparecchio carica automaticamente le parti mancanti. Se viene ancora visualizzato un asterisco, rivolgersi al proprio rivenditore.
Il volume dell'apparecchio TV non può essere più regolato.	La superficie di comando del telecomando è stata inavvertitamente spostata.	Premere il tasto TV e contemporaneamente il tasto numerico 5 per almeno 5 secondi sul telecomando. Il LED del tasto TV lampeggia due volte sul telecomando. Ora il volume dovrebbe essere di nuovo regolabile.
L'apparecchio TV non può essere più utilizzato nonostante le batterie nel telecomando siano cariche.	La superficie di comando del telecomando è stata inavvertitamente spostata.	Premere il tasto MUTE e contemporaneamente il tasto numerico 0 per almeno 5 secondi sul telecomando. Il LED del tasto TV lampeggia due volte sul telecomando. Quindi l'apparecchio dovrebbe essere nuovamente utilizzabile come di consueto.

Consigli e istruzioni utili sono riportati anche nella Loewe Community all'indirizzo: www.loewe-friends.de

Codici di errore modulo CA

In caso di problemi con il modulo CA, l'apparecchio TV emetterà dei codici di errore. La seguente tabella delle specifiche CI presenta il significato dei codici di errore.

Error Code +	Error condition	Error detected by	Host action	CI Plus Module action	Comments
00		N/A	None	None	
01		CICAM		CICAM goes to pass - through mode ¹ .	
02		CICAM		- CICAM goes to pass-through mode ¹ . - a revocation notification message is displayed.	
03		CICAM/Host		- If EMI>0 CICAM goes to pass-through mode, otherwise switches to DVB CI mode - a response error notification message is displayed.	The service operator and CAS may choose under what conditions to descramble when operating in DVB CI mode.
04		CICAM/Host		- If EMI>0 CICAM goes to pass-through mode, otherwise switches to DVB CI mode - a response error notification message is displayed.	The service operator and CAS may choose under what conditions to descramble when operating in DVB CI mode.
05		CICAM	None	Recommended: - CICAM retries the download 2 times - a response error notification message is displayed.	
06		CICAM	None	Recommended: - CICAM retries the download 2 times - a response error notification message is displayed.	
07		CICAM	None	Recommended: - CICAM retries the download 2 times - a response error notification message is displayed.	
08		CICAM	None	CICAM goes to pass - through mode	
09		CICAM/Host	Host stops the CICAM.	CICAM goes to pass - through mode	
10		CICAM/Host	Host stops the CICAM.	CICAM goes to pass - through mode	
11		CICAM/Host	Host stops the CICAM.	CICAM goes to pass - through mode	
12		CICAM/Host	Host stops the CICAM.	CICAM goes to pass - through mode	
13		Host	Host stops the CICAM.	None	
14		Host	Host goes to DVB-CI mode ² .	None	
15		Host	Host stops the CICAM.	None	
16		CICAM	None	- CICAM goes to pass- through mode - a response error notification message is displayed.	
17		CICAM	None	- CICAM goes to DVB-CI mode ³ - a response error notification message is displayed.	
18		CICAM	None	- CICAM goes to pass- through mode - a response error notification message is displayed.	
19		CICAM	None	- CICAM goes to DVB-CI mode ³ - a response error notification message is displayed.	
20		CICAM	None	- CICAM goes to DVB-CI mode ³ - a response error notification message is displayed.	
21		CICAM	None	- CICAM goes to DVB-CI mode ³ - a response error notification message is displayed.	
22	CICAM Requires Update	CICAM	None	- CICAM goes to pass- through mode - a response error notification message is displayed.	
23-127	Reserved for CI Plus	CICAM	None	- a response error notification message is displayed.	
128-255	Private Use for Service Operator	CICAM	None	- a response error notification message is displayed.	

¹ The CICAM relays the transport stream unaltered and does not descramble any services (CI Plus or DVB).

² The Host behaves like a DVB - CI compliant Host.

³ The CICAM descrambles only services that require no CI Plus protection (DVB-CI fallback mode).

A

Accurate Recording: vedere **Temporizzazione automatica**.

Amministratore: L'operatore che amministra la rete si occupa della configurazione e della manutenzione di tutti i componenti relativi alla rete.

Antenna attiva: Un'antenna attiva con un'alimentazione elettrica indipendente e un'amplificazione in grado di migliorare la ricezione in zone con una copertura meno capillare.

ARC: Abbreviazione di **Audio Return Channel**. Vedere **Canale di ritorno audio**.

Audio Return Channel: vedere **Canale di ritorno audio**.

AVI: Abbreviazione di Audio Video Interleave, un formato dati di compressione video sviluppato da Microsoft. In un unico file video AVI possono essere contenuti diversi flussi di dati audio, video e testo (da qui il nome formato container).

B

Banda: Definizione di un intervallo di gamma di trasmissione.

Blu-ray Disc: Formato evoluto del **DVD**. Su un Blu-ray Disc (abbreviato BD) è possibile salvare il contenuto di cinque DVD. In questo modo i dischi Blu-ray offrono uno spazio adeguato per immagini ad alta definizione e formati audio multicanale.

BMP: Abbreviazione di Bitmap, un formato grafico raster sviluppato per Microsoft Windows e OS/2, ampiamente diffuso e, di conseguenza, supportato anche da quasi ogni software di grafica disponibile in commercio senza problemi.

C

Canale (WLAN): Con il termine canale, si intende una determinata parte della banda di frequenza WLAN. Gli apparecchi che vogliono comunicare tra loro devono sfruttare lo stesso canale WLAN. In Europa la banda di frequenza WLAN è attualmente suddivisa in 13 canali.

Canale di ritorno audio: Il canale di ritorno audio, introdotto con lo standard **HDMI 1.4**, trova applicazione quando è collegato ad una TV è collegato un impianto audio con (pre)amplificatore audio, come ad esempio Loewe MediaVision 3D, attraverso HDMI. Attraverso il canale di ritorno audio del cavo HDMI è quindi possibile trasmettere il segnale audio della TV (ad esempio l'audio del programma televisivo corrente) all'amplificatore. In questo modo lo stesso cavo, che normalmente è responsabile della trasmissione dei dati delle immagini dall'apparecchio di riproduzione collegato alla TV, trasmette i dati audio nella direzione opposta. Il canale di ritorno audio rende quindi superflui i cavi Cinch finora richiesti oltre al cavo HDMI.

Cavo Cinch: Cavo per la trasmissione di audio o immagini.

CEC: Abbreviazione di Consumer Electronics Control. L'opzione CEC mette a disposizione degli apparecchi di elettronica di intrattenimento alcune funzioni di controllo di tutti i componenti (ad es. standby del sistema, One Touch Play). CEC viene definito da Loewe anche come **Digital Link HD**.

Client: Anche detto client di rete. Descrive un terminale, come ad esempi il TV in dotazione, che è collegato alla rete e recupera dati da un server (multimediale) per renderli accessibili agli utenti.

Collegamento component: Viene anche detto **Component**. Collegamento attraverso il quale il segnale video trasmesso tramite tre prese Cinch separate. È composto dal segnale di luminosità **Y** e dai segnali relativi alle differenze di colore **Pb** (porzione blu) e **Pr** (porzione rossa).

Common Interface: Common Interface (slot CI) rappresenta un'interfaccia standard. Inserendo i moduli di decodifica adeguati (**moduli CA**) ed una **Smart Card** è possibile fruire dei programmi digitali digitali.

Common Interface Plus: CI Plus rappresenta un'evoluzione dello standard **Common Interface**. In linea di massima, gli slot CI Plus sono compatibili con il precedente standard CI; ciò significa che è possibile continuare a utilizzare i moduli CA e le Smart Card compatibili con il precedente standard CI negli slot CI Plus, se i fornitori dei programmi lo consentono. Tuttavia, per IC Plus valgono anche delle disposizioni addizionali.

Component: vedere **collegamento component**.

Contenuti multimediali: Questa definizione comprende video, file musicali e foto.

D

DHCP: Abbreviazione di Dynamic Host Configuration Protocol. Il DHCP consente la condivisione automatica di diversi indirizzi IP con l'ausilio di un server DHCP.

Digital Link HD: Sistema per la gestione degli apparecchi con collegamento HDMI del TV Loewe in caso di installazione a scomparsa.

DMM: Abbreviazione di Digital Movie Mode. Le immagini vengono sempre riprodotte in modo ottimale a prescindere dal fatto che si tratti di registrazioni di studio, trasmissioni dal vivo o filmati. Le immagini fisse vengono riprodotte con la massima definizione e senza problemi. Anche con le sequenze rapide in movimento, DMM consente la migliore qualità grazie alla produzione di livelli intermedi delle immagini.

DNC: Abbreviazione di Digital Noise Control. I segnali televisivi deboli (in analogico) possono produrre disturbi delle immagini. DNC adatta l'effetto della soppressione digitale dei disturbi ai contenuti delle immagini.

DNS: Abbreviazione di Domain Name System. Agli **indirizzi IP** numerici vengono assegnati dei nomi leggibili, come ad esempio www.loewe-int.de. I server DNS sono responsabili della risoluzione degli indirizzi leggibili nei rispettivi indirizzi IP.

Dolby Digital: Audio digitale multicanale. Lo standard digitale per i sistemi home theatre di qualità. Con questo standard, i singoli canali vengono trasmessi separatamente. I tre canali frontali di destra, sinistra e Center, i due canali surround a destra e sinistra nonché il subwoofer esterno, vengono definiti come segnali 5.1.

Dolby Pro Logic: Audio analogico multicanale. Trasforma un segnale stereo con codifica Dolby in un audio surround. Quest'ultimo contiene solitamente tre canali (frontale sinistro, Center, frontale destro, canale surround). Con questo sistema non si genera lo speciale canale subwoofer.

Dolby Pro Logic II: Audio analogico multicanale. Dolby Pro Logic II rappresenta un'ulteriore evoluzione di **Dolby Pro Logic**. Questo procedimento genera un suono a 6 canali da un segnale Pro Logic o stereo (frontale sinistro, Center, frontale destro, surround sinistro, surround destro, subwoofer).

Dolby Surround: Sistema audio multicanale che comprime quattro canali in due tracce audio utilizzando una codifica a matrice.

Dolby Virtual Speaker: La tecnologia Dolby Virtual Speaker simula l'audio surround di una vera e propria riproduzione dei canali 5.1 utilizzando solo due altoparlanti.

Dolby Vision: Dolby Vision è attualmente il formato più completo nel settore HDR e assicura in particolare immagini intense e con contrasto elevato. L'elaborazione di metadati dinamici consente una costante ottimizzazione dei dati delle immagini: immagine dopo immagine dopo immagine. Utilizzando i dati dell'apparecchio in questione, l'algoritmo intelligente calcola la rappresentazione migliore dei contenuti sulla TV non appena vengono rilevati i formati video Dolby Vision.

DRM: Digital Rights Management (gestione dei diritti digitali). Processo deputato al controllo dei dati protetti dai diritti d'autore. I contenuti con protezione DRM richiedono oltre all'utilizzo corretto di un apparecchio DRM anche il possesso di una licenza concessa (a pagamento) dal titolare.

DTS: Digital Theater Systems, audio multicanale digitale.

DVB-C/-S/-T: Digital Video Broadcasting significa televisione digitale. Dal punto di vista tecnico DVB definisce il processo standard per la trasmissione di contenuti digitali (televisione, radio, audio multicanale, suono stereofonico, **EPG**, Televideo e altri servizi aggiuntivi) attraverso la tecnologia digitale. **C** indica la trasmissione via cavo, **S** la diffusione via satellite e **T** la trasmissione terrestre o su antenna.

DVD: Abbreviazione di Digital Video Disc e successivamente Digital Versatile Disc (disco versatile digitale).

E

EPG: Electronic Programme Guide (guida TV elettronica) rappresenta la variante elettronica della pianificazione dei programmi televisivi in formato stampato. Grazie all'EPG è possibile leggere sul televisore i programmi televisivi di un'emittente che fornisce tali dati. La panoramica delle trasmissioni comprende il titolo, l'orario di inizio e fine e la durata della trasmissione. Per ogni trasmissione vengono visualizzate anche delle brevi descrizioni dei contenuti.

Ethernet: Tecnologia per reti dati via cavo per reti locali (LAN). Contempla anche le norme ad es. per i collegamenti alle prese e le velocità di trasmissione.

Exif: Abbreviazione di Exchangeable Image File Format. Formato standard per i parametri delle fotocamere digitali moderne, ad es. data e ora, schermo, sensibilità alla luce, orientamento della fotocamera (verticale/orizzontale).

F

FLOF: Full Level One Facilities. Sistema televideo in cui sono indicate separatamente nella riga inferiore di ogni pagina le definizioni e i numeri delle pagine affini. In questo modo il lettore può essere guidato verso altre tematiche correlate. In FLOF non è fornita alcuna informazione sulle pagine esistenti e sulla disponibilità di eventuali sottopagine.

G

Gateway: Passaggio ad un'altra rete. In questo caso si tratta del collegamento dalla rete domestica ad internet. Come gateway standard viene utilizzato generalmente l'apparecchio di rete che imposta questo collegamento. Di regola, il router DSL funge anche da gateway Internet.

Gruppi di segnali in ingresso: In base al tipo di segnale in ingresso, le sorgenti dei segnali vengono suddivise in diversi gruppi.

Guida TV elettronica: vedere **EPG**.

H

HbbTV: HbbTV (hybrid broadcast broadband television) rappresenta uno standard di settore che offre una piattaforma tecnologica aperta ed indipendente. HbbTV combina le trasmissioni TV con i servizi online attraverso la rete internet a banda larga (DSL).

HDCP: High-bandwidth Digital Content Protection. Sistema di codifica previsto per le interfacce **DVI** e **HDMI** per consentire la trasmissione protetta di dati audio e video.

HDMI: High Definition Multimedia Interface rappresenta un'interfaccia di nuova realizzazione per la trasmissione completamente digitale di dati audio e video.

HDR: HDR è l'abbreviazione di High Dynamic Range. Ciò significa che i video HDR possiedono un maggiore dinamismo/contrasto rispetto ai video standard (SDR).

HDR 10: HDR 10 è un formato HDR che utilizza i metadati statici per una sequenza video completa. HDR 10 è supportato anche dai lettori Blu-ray UHD.

HD-Ready: Un marchio di qualità che viene assegnato agli articoli che sono in grado di visualizzare immagini televisive ad alta risoluzione (**HDTV**).

HDTV: High Definition TeleVision (televisione ad alta risoluzione) è un termine generico che indica una serie di standard televisivi ad alta risoluzione.

High Band e Low Band: Aree di trasmissione con satelliti.

HLG: HLG è un formato HDR disponibile senza metadati che risparmia quindi le capacità di trasmissione. Per questo motivo HLG viene utilizzato nelle trasmissioni DVB.

Host: Letteralmente, ospite. Calcolatore sul quale vengono attuati servizi di server, che mette quindi a disposizione dati. Vedere anche media server.

I

ID rete: NID indica il cosiddetto codice di programma ID di rete, un numero compreso tra 0 e 8191. Nelle reti di alcuni paesi, questo dato è indispensabile. In questo caso vengono ricercati solo i segnali DVB di questa rete di emittenti.

Immagine nell'immagine: vedere **PIP**.

Indirizzo IP: Gli indirizzi IP (indirizzi di protocollo Internet) servono a identificare gli apparecchi all'interno di una rete IP (protocollo Internet). Gli indirizzi IP sono composti da quattro gruppi numerici a tre cifre.

Indirizzo MAC: Indirizzo hardware di una scheda di rete, come ad esempio la scheda di rete del PC. Viene assegnato dal produttore e serve a identificare in maniera univoca gli apparecchi presenti in rete.

Intensità del segnale: Intensità del segnale antenna ricevuto.

IR-Link: La funzione IR-Link consente di controllare tramite l'apparecchio TV Loewe i dispositivi di altre marche installati a scomparsa. L'emittente a infrarossi necessaria in questo caso è disponibile come accessorio e può essere collegata alla presa IR-Link dell'apparecchio TV.

J

JPEG/JPG: Joint Photographic Experts Group è un gruppo di esperti che ha messo a punto un processo standardizzato per la compressione delle immagini digitali. Questa procedura JPEG (abbreviata **JPG**), così definita in onore del gruppo, è un formato grafico per le foto diffuso in tutto il mondo.

L

LAN: Abbreviazione di Local Area Network (in italiano, rete locale). Generalmente utilizzata per definire le reti collegate via cavo (Ethernet).

LCD: Liquid Crystal Display (schermo a cristalli liquidi).

LCN: Logical Channel Numbers (numeri del canale logico). Nel caso delle emittenti con LCN, la stazione trasmette anche il rispettivo numero di assegnazione programma. Le emittenti vengono classificate sulla base di questi numeri di assegnazione programma.

LNB/LNC: Con LNB (Low Noise Block Converter) si indica il componente elettronico fondamentale di un'antenna satellitare. È montato nel punto focale di un'antenna parabolica. La definizione **LNC** (Low Noise Converter) indica che si verifica una trasformazione in una frequenza intermedia inferiore. Il termine Block in LNB indica che la trasformazione interessa un intero campo di frequenza (blocco).

M

Mbit/sec: Indicazione della velocità di trasmissione all'interno delle reti in Megabit, ovvero in milioni di caratteri al secondo. Nel caso di una rete WLAN, la velocità massima è 11 (IEEE 802.11b), 54 (IEEE 802.11g) e/o 300 (IEEE 802.11n) Mbit/sec, nelle reti cablate è di 10 Mbit/sec o 100 Mbit/sec (Fast Ethernet).

Modulatore: Trasmettitore all'interno dei registratori DVD o videoregistratori, che consente la ricezione di segnali tramite il tuner dell'apparecchio TV.

Modulo ad accesso condizionale: vedere **Modulo CA**.

Modulo CA: Il cosiddetto **modulo Conditional Access** comprende il sistema di codifica e confronta il codice trasmesso con quello presente sulla **Smart Card**. Se i due codici coincidono, vengono decodificate le emittenti ovvero i programmi corrispondenti.

Mono: Audio a canale singolo.

MP3: Formato di dati per i file audio compressi.

MPEG: Processo di compressione digitale per i video.

N

NAS: Abbreviazione di Network Attached Storage, supporto di memoria collegato a una rete. L'espressione descrive un disco fisso collegato in maniera indipendente (ovvero, senza PC) nella rete.

NICAM: Standard audio. Si utilizza in Belgio, Danimarca, Inghilterra, Francia, Svezia e Spagna.

NTSC: Sistema colore americano.

P

Page Catching: Comando e richiamo di una pagina del televideo.

PAL: Sistema colore europeo.

PCM: Puls Code Modulation per l'audio digitale.

PiP: Picture in Picture (immagine nell'immagine); una funzione per la rappresentazione di due immagini su uno schermo.

Pixel: Anche detto punto immagine o elemento immagine. Definisce la più piccola unità di un reticolo grafico digitale e la sua rappresentazione su uno schermo con comando reticolo.

Pixel difettoso: Malfunzionamento di un pixel, solitamente su uno schermo LCD. I pixel difettosi possono essere dovuti a errori di produzione. Si tratta, ad esempio, di pixel costantemente illuminati o costantemente neri. I singoli pixel difettosi, tuttavia, sono esclusi dalla garanzia.

PNG: Abbreviazione di Portable Network Graphics, un formato grafico raster liberamente disponibile per una compressione integra.

Port: Una porta è una parte di un indirizzo di rete (o anche indirizzo IP). Essa consente l'attribuzione di pacchetti di dati a diversi servizi, che girano su un apparecchio allo stesso indirizzo di rete.

Powerline: Tipo di collegamento in rete cablato che, mediante alcuni adattatori acquistabili a discrezione dell'utente, consente la trasmissione dei dati attraverso la rete di alimentazione domestica.

Preceiver DVD: Apparecchio combinato di lettore DVD e radio senza amplificatore integrato.

Presca AV: Presca per segnali audio e video.

Presca EURO-AV: Interfaccia per il collegamento di apparecchi video ad un TV. Questa presca si definisce anche presca scart.

Progressive JPEG: JPEG progressivi generati gradatamente. Durante il processo di ricarica la qualità dell'immagine continua ad incrementare.

ProScan/Progressive Scan: Progressive Scan ("scansione progressiva", abbrev. PS) o procedura immagine piena, indica una tecnica per la formazione dell'immagine su monitor, apparecchi TV, beamer ed altri dispositivi, in cui l'apparecchio di output (a differenza della tecnica interlaced) non riceve delle immagini interlaced, ma immagini non interlaced (piene).

PSK: Relativamente alle codifiche WLAN significa Pre-Shared Key, "codice ripartito preliminarmente". I client che intendono collegarsi a una rete wireless con protezione PSK devono conoscere la chiave in questione.

Q

Qualità del segnale: Qualità del segnale antenna in ingresso.

R

Rapporto di contrasto dinamico: In questo caso viene adattata la luminosità del display con un'elevata percentuale di nero nelle immagini. La cosiddetta Backlight (retroilluminazione) viene regolata automaticamente ed il rapporto del contrasto aumenta brevemente, ossia in modo dinamico.

Rapporto statico del contrasto: Descrive la differenza tra la rappresentazione dell'immagine più chiara e più scura.

Rete cablata: vedere LAN.

Rete wireless: vedere WLAN.

RGB: Segnale a colori rosso, verde e blu.

Router: Apparecchio per il collegamento di diverse reti, ad es. rete domestica e Internet.

S

Sintonizzatore satellitare: Ricevitore per le trasmissioni satellitari.

SDTV: Standard Definition TeleVision (programma televisivo in qualità standard).

SECAM: Sistema colore francese.

Server DHCP: Servizio di rete che si occupa dell'assegnazione automatica degli indirizzi IP ai client.

Server multimediale: Indica da una parte l'apparecchio nel quale sono memorizzati i contenuti multimediali, dall'altra è anche la definizione assegnata al servizio svolto dall'apparecchio che mette a disposizione tali dati nella rete.

Set-Top Box: Set-Top Box (abbreviato STB) indica nell'elettronica di intrattenimento un dispositivo collegato ad un altro (solitamente un televisore) che offre all'utente diverse possibilità di impiego.

Slot CI: vedere Common Interface.

Smart Card: La Smart Card è una scheda chip elettronica distribuita dai gestori della programmazione o dai gestori della Pay TV esenti da certificazione. Contiene il codice che viene decodificato dal modulo CA.

Sorgenti AV: Sorgente audio / video.

Stereo: Audio a due canali.

Switch: Apparecchio per il collegamento di diversi computer in una rete.

T

Tag ID3: Informazioni supplementari per i file MP3 e WMA. In questa posizione si possono salvare anche i dati sull'interprete, il titolo, l'album e la copertina dell'album. L'elaborazione di questi dati avviene nel PC mediante un editor tag ID3.

Temporizzazione automatica: Anche definita come **Accurate Recording**. Simile a **VPS** per le emittenti analogiche, la temporizzazione automatica controlla gli orari di avvio e conclusione delle trasmissioni per le emittenti DVB. Se questi tempi sono diversi da quelli programmati nei dati del timer, la durata della registrazione viene adattata automaticamente. La temporizzazione automatica non è supportata da tutte le emittenti DVB.

Tensione di commutazione: Tensione emessa dai videoregistratori per commutare l'apparecchio TV su trasmissione.

Terrestre: Nella trasmissione dati si definisce terrestre la trasmissione radio che non utilizza satelliti come stazione intermedia.

TFT: Thin Film Transistor (transistor a strati sottili). Un'applicazione molto diffusa è il comando degli schermi piatti a cristalli liquidi nei quali per ciascun punto dello schermo si utilizza un singolo transistor. Questa tipologia di display è chiamata LCD a matrice attiva, ma nel linguaggio comune si usa spesso il termine display TFT.

Tuner: Inglese per ricevitori. Un tuner è un componente di ricezione negli apparecchi TV o radio. Le emittenti trasmettono segnali televisivi o radio contemporaneamente, tuttavia su frequenze diverse. Il tuner è collegato a valle dell'ingresso dell'antenna e seleziona, cioè, filtra, il segnale desiderato.

U

Ultra HD: Ultra HD (abbreviazione di Ultra High Definition) è un formato video digitale ad alta definizione, che corrisponde circa a quattro volte la risoluzione HDTV.

USB: Universal Serial Bus. Sistema di bus seriale per il collegamento di altri apparecchi esterni (ad es. lettori di schede USB, chiavetta USB).

UPnP AV: Abbreviazione di Universal Plug and Play Audio / Video. Serve a controllare gli apparecchi in rete a prescindere dalla marca. Questo standard è attualmente ampiamente diffuso per la creazione di reti domestiche.

V

Velocità di trasmissione: Descrive la velocità di trasmissione dei dati.

VGA: Interfaccia PC per la connessione di uno schermo.

Visualizzazione in formato cinema 24p: I filmati su Blu-ray supportano la visualizzazione in formato cinema 24p. Il lettore Blu-ray trasmette il formato originale del film al televisore con 24 immagini schermo intero al secondo. La DMM (DigitalMovieMode) viene attivata dal produttore e consente di calcolare ed inserire immagini intermedie aggiuntive, limitando l'andamento a scatti del film tipico del cinema e consentendo uno svolgimento scorrevole."

W

WEP: Abbreviazione di Wired Equivalent Privacy (in italiano "privacy equivalente alla rete cablata"). Una volta impiegata come soluzione standard nella crittografia WLAN, oggi obsoleta.

WLAN: Abbreviazione di Wireless Local Area Network ("rete locale limitata senza fili"). Definita anche rete wireless.

WMA: Abbreviazione di Windows Media Audio, formato di dati audio specifico di Microsoft. Come nel caso dei file MP3, anche qui il contenuto è compresso.

WMV: Abbreviazione di Windows Media Video, formato dati video Microsoft.

WPA: Abbreviazione di Wi-Fi Protected Access ("Accesso Wi-Fi protetto"). Ha sostituito il WEP come processo di crittografia standard per le reti wireless.

Y

Ycc/Ypp: Standard colore per i decoder.

YCbCr: Modello colori digitale, utilizzato colloquialmente anche in maniera errata per i segnali con risoluzione standard (SDTV). Il modello colori YCbCr, con il quale sono codificati ad esempio i DVD, è stato sviluppato sulla base del modello colori **YUV** legato alla tecnica televisiva analogica. Nel caso del YCbCr i dati vengono trasmessi senza essere trasformati tramite le interfacce digitali come **DVI** o **HDMI**.

YPbPr: Modello cromatico analogico, vedere anche **collegamento component**. Il segnale analogico YPbPr viene prodotto da un trasformatore nell'apparecchio di riproduzione partendo dal segnale YCbCr e trasmesso al terminale alle 3 uscite dei componenti dell'apparecchio di riproduzione.

YUV: Il modello colori YUV viene utilizzato nei televisori a colori in linea con le disposizioni PAL e NTSC. Colloquialmente si parla spesso di YUV, anche se in realtà si intende **YPbPr**, (nel caso dei collegamenti/cavi analogici) e/o **YCbCr** (nel settore digitale). Il sistema YUV trova applicazione soltanto nella modulazione di quadratura nella trasmissione PAL e/o NTSC e non viene altrimenti utilizzato.

- BG** Този уред отговаря на основните изисквания и разширените съответни предпоставки **Директива 2014/53/EU**. Във **Франция** и **Италия** използването му е разрешено **само в затворени помещения**.
- CZ** Toto zařízení je v souladu se základními požadavky a ostatními odpovídajícími ustanoveními **Směrnice 2014/53/EU**. Ve **Francii** a v **Italii** je použití přístroje dovolené **jenom v interiéru**.
- D** Dieses Gerät entspricht den grundlegenden Anforderungen und den weiteren entsprechenden Vorgaben der Richtlinie **2014/53/EU**. In **Frankreich** und **Italien** ist die Nutzung **nur in Innenräumen** zulässig.
- DK** Dette udstyr er i overensstemmelse med de væsentlige krav og andre relevante bestemmelser i **Direktiv 2014/53/EU**. I **Frankrig** og **Italien** er det kun tilladt at anvende det **indendørs**.
- E** Este equipo cumple con los requisitos esenciales así como con otras disposiciones de la **Directiva 2014/53/EU**. En **Francia** e **Italia**, su uso está permitido **únicamente en espacios interiores**.
- FIN** Tämä laite täyttää **direktiivin 2014/53/EU** olennaiset vaatimukset ja on siinä asetettujen muiden laitetta koskevien määräysten mukainen. **Ranskassa** ja **Italiassa** laitetta saa käyttää **vain sisätiloissa**.
- F** Cet appareil est conforme aux exigences essentielles et aux autres dispositions pertinentes de la **2014/53/EU**. En **France** et en **Italie** l'utilisation est autorisée **uniquement dans des espaces fermés**.
- GB** This equipment is in compliance with the essential requirements and other relevant provisions of **Directive 2014/53/EU**. In **France** and **Italy** it may only be used **indoors**.
- GR** Αυτός ο εξοπλισμός είναι σε συμμόρφωση με τις ουσιώδεις απαιτήσεις και άλλες σχετικές διατάξεις της **Οδηγίας 2014/53/EU**. Στην **Γαλλία** και στην **Ιταλία** επιτρέπεται η χρήση **μόνο σε εσωτερικούς χώρους**.
- I** Questo apparato è conforme ai requisiti essenziali ed agli altri principi sanciti dalla **Direttiva 2014/53/EU**. In **Francia** e in **Italia** è consentito l'uso **solo in ambienti chiusi**.
- N** Dette utstyret er i samsvar med de grunnleggende krav og andre relevante bestemmelser i **EU-direktiv 2014/53/EU**. I **Frankrike** og **Italia** er **kun innendørs bruk** tillatt.
- NL** Dit apparaat voldoet aan de essentiële eisen en andere van toepassing zijnde bepalingen van de **Richtlijn 2014/53/EU**. In **Frankrijk** en **Italië** is het gebruik **slechts binnenshuis** toegestaan.
- P** Este aparelho está em conformidade com os requisitos fundamentais e todas as restantes disposições da **Diretiva 2014/53/EU**. Em **França** e **Itália** a sua utilização apenas é permitida em espaços interiores.
- S** Denna utrustning är i överensstämmelse med de väsentliga kraven och andra relevanta bestämmelser i **Direktiv 2014/53/EU**. I **Frankrike** och **Italien** får apparaten användas **endast inomhus**.

0-9	
3D	78
A	
A ccendere TV tramite LAN/WLAN	110
Accensione da remoto	125
Accensione / spegnimento del TV	16
Aggiornamento automatico	84
Aggiornamento automatico della lista emittenti	77
Aggiornamento software!	95
Aggiornamento automatico da Internet	99
Aggiornamento dall'antenna	98
Con supporto di memoria USB	96
Manuale via internet	97
Aggiornamento Software	77
Amazon Alexa Login	77
Ammettere la tensione di commutazione su AV	124
Antenna DVB	77, 118, 124
Antenna DVB-S	124
Antenna DVB-T	124
App	34, 71
Apparecchi collegati a AV	133
Apparecchi collegati alle prese HDMI	131
ARC	136
Archivio DR	50
Arresto del dispositivo esterno utilizzando il tasto TV	125
Assistente prima messa in funzione	21
Attenuazione automatica	77
Attivazione del TV con il promemoria	92
Audio	77, 82
Audio Tramite	77
AV	133
B	
Bilanciamento	77, 83
Bluetooth	77, 115
Browser	73
C	
Cambio di nome dell'elenco personale	89
Camcorder	131
Cancellare	
Registrazione	52
Segnalibri	66
Singoli segnalibri	66
Cancellare blocco	88
Cancellare lista	88
Chiavetta USB	9, 95
Cinematica	9
Cinematica schermo	77
Clear data base	92
Codice chiave	93
Codice segreto	93
Collegamenti	77, 118
Collegamenti audio	77, 118, 119
Collegamento componenti	134
Collegamento degli altoparlanti attivi	135, 136
Collegamento dell'amplificatore HiFi / AV	136
Collegamento della rete domestica	14
Collegamento delle antenne	14
Collegamento del sistema di altoparlanti (AUDIO OUT)	135
Collegamento del TV	14
Collegamento di PC / decoder	134
Colore della luce LED di stato	11
Commengo audio	101
Common Interface (CI/CI Plus)	129
Componenti di montaggio opzionali	175
Comportamento all'avvio delle emittenti HbbTV	104
Conclusione anticipata della registrazione	49
Conflitto di registrazione	57, 58
Consolle giochi	125, 131
Contrasto	77, 78
Contr. autom. vol.	77
Copiare/Spostare esternamente	53
Correzione della luminosità gamma	77, 78
Creazione di un nuovo elenco personale	89
Cronologia	36
D	
Dati del timer	57
Bloccare registrazione	58
Cartella	57
Data	57
Emittente	57
Fine	57
Inizio	57
Preferito	58
Protezione cancellazione	58
Registrazione con sottotitoli	58
Temporizzazione autom.	58
Tipo di registrazione	57
Digital Link	77, 118, 125
Digital Link HD	132
Digital Link HD - funzionalità	125
Dimmer automatico ambienti	78, 79
Dimmer automatico video (VBD+)	79
Dischi fissi	
Formattazione	107
Disponibilità streaming server	77
Download software	95
DR+	77
DR+ Streaming	55, 126
DVB radio Timeshift	74
E	
Efficienza energetica	21, 77, 94
Elenco AV	60
Elenco funzioni	38

Elenco personale

Cambio di nome dell'elenco	89
Creazione di un nuovo elenco	89
Eliminazione dell'elenco	89
Eliminazione di emittenti	89
Inserimento di emittenti	89
Spostamento di emittenti	89
Eliminazione dell'elenco personale	89
Eliminazione dell'emittente dall'elenco personale	89
Emittente	77
Emittenti	84
Emittenti criptate	24, 25, 31, 85, 130
EPG	39, 77, 92
Equalizzazione film (DMM)	77, 78
Esporta file log	77, 108
Esportazione di registrazioni dell'archivio	53
Extra	77, 126

F

Filtro Deblocking	77, 78
Fissaggio dei cavi	13
FLOF	42
Follow-Me	55
Formato immagine	77, 78, 81
4:3	81
16:9	81
PALplus	81
Panorama	81
Zoom	81
Formato immagine automatico	77, 78
Foto	
Modalità a tutto schermo	69
Presentazione	70
Rotazione delle fotografie	69
Rotazione immagini	69
Uscita	70
Funzionamento	77
Funzionamento dei collegamenti	12
Funzione 3D	79
Funzione del tasto TEXT	104
Funzione Follow-Me	62
Funzione pulsante Stella	77

G

Galleria delle App	71
--------------------------	----

H

Hard disk	77, 107
HbbTV	44, 77, 104
HDMI	77, 118, 125, 131
HDMI ARC	136
HDMI CEC	132
Home	34
Home Automation	77, 113

I

Image+ Active	77, 78
Immagine	77, 78
Importanti avvertenze	9
Impostazione dell'amplificatore HiFi / AV	123
Impostazione dell'audio	82
Impostazione delle dimensioni dell'immagine PIP	101
Impostazione del sistema di altoparlanti	121
Impostazione del volume	35
Impostazioni del collegamento AV	77, 118, 124
Impostazioni di Galleria delle App	72
Impostazioni di rete	77, 110
Impostazioni di sistema	77
Impostazioni DR+ Streaming	102
Condivisione dell'archivio DR+ con altri apparecchi	103
Nome apparecchi DR+	103
Nome gruppo apparecchi DR+	103
Numero porta IP	103
Utilizzo di altri archivi	103
Impostazioni DVB	77, 101
Impostazioni immagine	78
Impostazioni multimediali	77
Impostazioni PIP	101
Impostazioni sistema	34
Indicazioni di sicurezza/Avvertenze	6
Indicazioni generali sul funzionamento	17, 18, 19
Info menu automatiche	20
Informazioni sulle sezioni nascoste	102
Inserimenti di emittenti per l'elenco personale	89
Instant Channel Zapping	35
Intensità colore	77
Intensità del colore	78
Interruttore di rete	11, 16
Intervallo indici di salto	102
IPTV	22

L

Lettore Blu-ray	131
Lettore DVD	131
Lingua	21, 77, 92, 186
Lista emittenti Radio	77, 84
Lista emittenti TV	77, 84, 88
LNC/LNB	27, 29, 30
Loewe App	141
Login TIDAL	77
Loudness	77, 82
Luminosità	77, 78

M

Manager cancellazione	54
MediaText	44
Menu di navigazione	77, 100
Mobile Recording	77, 114
Modalità ascolto	77, 82
Modalità di avvio rapido	77, 94

Modalità di Timeshift	47	Ricerca autom. TV+Radio	77
Modalità Dolby PLII	82	Ricerca emittenti	75
Modalità HbbTV	104	Ricerca manuale (comp. stato antenna)	77, 84
Modalità rivenditore	77, 128	Ricerca per interprete	75
Modalità stand-by	16	Riconoscimento dialoghi automatico	77
Modalità Timeshift DVB radio	74	Riduzione del rumore digitale (DNC)	77, 78
Modifica della miniatura degli ingressi HDMI	61	Rimuovere il backup della batteria	15
Modifica dell'elenco personale	89	Rinominare il nome di collegamento HDMI	131
Modificare lista emittenti	38	Ripetere la prima installazione	21, 77, 126
Modulo CA	129	Ripristinare le emittenti	88
Montaggio del TV	13	Ripristino impostazioni di fabbrica	77, 126, 127
Multimedia	110	Riprodurre solo l'audio della fonte AV	137
Multimediale / rete	77	Riproduzione audio	67
Multi-Recording	49	Riproduzione musicale	
Multiroom	56	Ripetizione	68
Multiroom-Wiedergabe	51	Riproduzione casuale	68
		Scorrimento	67
N		Riproduzione sonora dagli apparecchi esterni	137
Nitidezza	77, 78	Riproduzione video	62
Numero delle linee antenna satellite	26	Modifica delle dimensioni	65
		Ripetizione	64
O		Scorrimento	64
OLED Calibrazione	77	Selezione di lingua / audio	65
One Touch Recording	48	Rivestimenti dell'apparecchio	13
OPC	78	Rotazione TV	46, 77, 105
Ora e data	77, 100		
Ordine	38	S	
P		Salto	63
Passaggio alle immagini in diretta	47	Schermata Home	34
Passare all'elenco emittenti	35	Screen Mirroring	71, 76
Passare al segnalibro	65	Segnale le registrazioni „Follow me“ avviate	103
PC IN - Display	78	Segnalibri	
PIP	45, 77	Eliminazione	66
Porta seriale RS-232C (RJ12)	137	Eliminazione dei singoli	66
Posizionamento / regolazione dell'antenna DVB-T	124	Impostazione	48
Preferiti	34	Selezionare l'impianto satellitare	26
Preparazione del telecomando	15	Selezione degli emittenti	35
Pulizia e manutenzione	8	con P+/P-	35
		con tasti numerici	35
		dalla lista canali personale	36
R		Selezione degli emittenti dall'elenco canali	35
Raccolta dati	92	Selezione dei satelliti	28
Radio DVB	74	Selezione della rete	24, 25, 26
Radio in Internet	75	Selezione pagine	42
Registrazione	102	Serie di caratteri DVB	101
Registrazione diretta	48	Server proxy	110, 112
Registrazione DVB radio	74	Servizi interattivi	44
Registrazione in archivio	48, 74	Servizio di assistenza tecnica	203
Registrazione istantanea	48	Servizi timer	59
Registrazioni	34	Set-Top-Box	131
Regolazione audio	77, 82	Sfoglia in Galleria delle App	72
Regolazione immagine	77, 78, 80	Sicurezza bambini	54, 77, 93
Regolazione volume	77, 82	Side by side	79
Render	77, 113	Sincronizzazione audio-immagine	77, 82
Ricerca automatica TV+Radio	84, 85	Sincronizzazione SPDIF dinamica	77, 83
		Slot CI	129

Smart Card	129
Smart Jump	63, 102
Sorgenti	34
Sottotitoli	49, 66, 101, 102
Specifiche tecniche del televisore	77, 126, 127
Spiegazione dei simboli	20
Spiegazione dei tasti	20
Spostamento del blocco	88
Spostamento dell'emittente nell'elenco personale	89
Spostamento in verticale dell'immagine	78
Spostare l'immagine vert.	77
Standard VESA	183
Surround modus	82, 83

T

Tasti colorati	42
Tastiera da cellulare	19
Tasti numerici	17, 35
Tasto AUDIO	138
Tasto STB	138
Tasto TV	15, 138
Tasto VIDEO	138
Tecnologia OLED	9
Telecomando	10, 138
Televideo	42
Televideo standard	77
Temperatura colore	77, 78
Temporizzazione automatica	58
Tensione di alimentazione 5V	124
Testo HbbTV	44
Timer	57
Elenco timer	57
Timerdispegnimento 4h	94
Tipo di segnale	124
Tolleranza di registrazione serie	102
Tonalità cromatica della pelle	77, 78
TOP	42
Top/bottom	79
Trasferire tutte le liste di emittenti	84, 90
TV	34, 35

U

UPnP	14
Uscita audio AV	77
Uscita da Galleria delle Ap	71

V

VBD+	78
Visione differita	47
Visione di film bloccati	54
Visualizzazione dello stato	37
Visualizzazione ora permanente	20
Vol. max. all'accensione	83
Vol. max. all'accensione	77
Volume massimo	77, 83

Y

YPbPr	134
YUV	134

AUS

Qualifi Pty Ltd
24 Lionel Road
Mt.Waverley VIC 3149 Australia
Tel +61-03-8542 1111
Fax +61-03-9543 3677
E-mail: info@qualifi.com.au

E

Gaplasa S.A.
Conde de Torroja, 25
28022 Madrid, España
Tel +34 - 917 48 29 60
Tel +34 - 913 29 16 75
E-mail: loewe@maygap.com

IND

Nonplus Ultra Home Automation Pvt Ltd
First Floor, No. 615, Second Main Road
Indiranagar Stage I, Indiranagar
Bangalore 560038
India
Tel +91 80 41114599
E-mail: jimmy@nplusultra.in

PL

3LOGIC Sp.z o.o.
ul. Zakopiańska 153
30-435 Kraków
Tel +48 - 12 640 20 00
Fax +48 - 12 640 20 01
www.3logic.pl

B NL L

Loewe Opta Benelux NV/SA
Uilenbaan 84
2160 Wommelgem, België
Tel +32 - 3 - 2 70 99 30
Fax +32 - 3 - 235 48 37
E-mail: ccc@loewe.be

F

Loewe France SAS
Rue du Dépôt,
13 Parc de l'Europe, BP 10010
67014 Strasbourg Cédex, France
Tel +33 - 3 - 88 79 72 50
Fax +33 - 3 - 88 79 72 59
E-mail: loewe.france@loewe-fr.com

IR

Pars Royal Taramesh
LOEWE
#18 Elahiye St. bidar AVE.
Unit #1
Postal code : 1965915651
Tehran, Iran
Tel +98 21-22010298
E-Mail: info@tarameshgroup.com

RI

V2 Indonesia
5th Intiland tower
Jl. Jenderal Sudirman 32
Jakarta 10220, INDONESIA
Tel +62-21 57853547
E-mail: service@v2indonesia.com

CH

Telion AG
Rütistrasse 26
8952 Schlieren, Schweiz
Tel +41 - 44 732 15 11
Fax +41 - 44 732 15 02
E-mail: infoKD@telion.ch

FIN

EET Europarts
Loewe Finland
Metsänneidonkuja 12
02130 Espoo, Finland
Tel +358 9 47 850 900
www.eeteuroparts.fi

JOR

ACCU-TECH Solutions Co.
1-Kharija Al-Ashja'i Street
Jabal Al-Weibdeh
P.O.Box 9668 Amman 11191, Jordan
Tel: +962-6-465-9985
Fax: +962-6-465-0119
E-Mail: info@accutech-solutions.net

RL

I Control SAL
Gemmaizeh, Rmeil.
Building 328 1st Floor Beirut, Lebanon
Tel +961 1 446777 / 1 587446
Fax +961 1 582446
E-mail: info@icontrol-leb.com

CN

GuoGuang Electric Co., Ltd.
No. 8 Jinghu Road, Xinya St. Huadu Reg.
GZ, PRC
Tel +86-(0)20-22675744
Fax +86-(0)20-22675744
E-mail:service@loewe-chn.com

GB IRL

Loewe UK Ltd
PO Box 220
Eastbourne
BN24 9GQ
UK
Tel +44 (0)333 123 0220
E-mail: enquiries@loewe-uk.com

KSA

LOEWE Show Room
Olaya Street,
Near Kingdom Center Riyadh,
Saudi Arabia
P.O Box 92831, Riyadh 11663
Tel + 966-11-4640927
Fax +966-11-4640759
Email: hagop@sas-se.com
Mr. Hagop Julmekian

RUS

Service Center Loewe
Aptekarsky per.4 podjezd 5A
105005 Moscow, Russia
Tel +7 - 499 940 42 32 (ext. 454)
Fax +7 - 495 730 78 01
E-mail: service@loewe-cis.ru

CY

Hadjikyriakos & Sons Ltd.
121 Prodomos Str., P.O Box 21587
1511 Nicosia, Cyprus
Tel +357 - 22 87 21 11
Fax +357 - 22 66 33 91
E-mail: service@hadjikyriakos.com.cy

GR RO AL

Issagogiki Emboriki Ellados S.A.
321 Mesogion Av.
152 31 Chalandri-Athens, Hellas
Tel +30 - 210 672 12 00
Fax +30 - 210 674 02 04
E-mail: christina_argyropoulou@
isembel.gr

LV EST

Dominterior SIA
A. Čaka iela 80
Rīga, LV-1011, Latvia
Tel +3 71 - 67 29 29 59
Fax +3 71 - 67 31 05 68
E-Mail: konstantin.golubev@loewe.lv

S

EET Europarts AB
Loewe Sweden
Box 4124
SE-131 04, Nacka, Sverige
Tel +46 - 8 507 510 00
E-mail: Kundservice@eeteuroparts.se

CZ

BaSys CS s.r.o.
Sodomkova 1478/8
10200 Praha 10 - Hostivar,
Česká republika
Tel +420 234 706 700
Fax +420 234 706 701
E-mail: office@basys.cz

HR

Plug&Play Ltd.
Bednjanska 8, 10000 Zagreb
Hrvatska (Kroatia)
Tel +385 1 4929 683
Fax +385 1 4929 682
E-mail: info@loewe.hr

LT

A Cappella Ltd.
Ausros Vartu 5, Pasazo skg.
01129 Vilnius, Lithuania
Tel +370 - 52 12 22 96
Fax +370 - 52 62 66 81
E-mail: info@loewe.lt

SGP

Atlas Care Centre
11 changi south street 3
#03-01 builders centre
Singapore 486122
Tel +65 - 6745 2028
Fax +65 - 6546 7861
E-mail: service@atlas-sv.com

D A

Loewe Technologies GmbH,
Customer Care Center
Industriestraße 11
96317 Kronach, Deutschland
Tel +49 9261 99-500
Fax +49 9261 99-515
E-mail: ccc@loewe.de
www.loewe-friends.de

I

Loewe Italiana S.r.L.
Via Monte Baldo 14/P
37069 Dossobuono di Villafranca di
Verona
Tel +39 - 045 82 51 690
Fax +39 - 045 82 51 622
E-mail: info@loewe.it

N

EET Europarts AS
Olaf Helsetsvai 6 (Vekstsenteret)
0694 Oslo, Norge
Tel +47 - 22919500
E-mail: salg@eeteuroparts.no

TR

ENKAY GROUP
SERVISPLUS MUSTERI HIZMETLERI
Alemdag Cad. Site Yolu No:18
Umraniye, Istanbul, TÜRKIYE
Tel 444 4 784
E-mail: info@servisplus.com.tr

DK

EET Europarts
Loewe Denmark
Bregnerødvej 133 D
3460 Birkerød, Denmark
Tel +45 45 82 19 19
E-mail: info@eeteuroparts.dk

IL

T. R. Electro Stereo Ltd.
Yad Harutzim 9
6770002 Tel Aviv
Israel
Tel +972 - 3 - 6091100
Fax +972 - 3 - 6092200
E-Mail: info@loewe.co.il

P

Gaplasa S.A.
Parque Suécia
Avda. do Forte, 3
Edifício Suécia I piso 1-2.07
2790-073 CARNAXIDE, Portugal
Tel +351 - 21 942 78 30
Fax +351 - 21 940 00 78
E-mail: geral.loewe@mayro.pt

ZA

Volco Enterprise Close Corporation
Unit 8
7 on Mastiff (Road)
Longlake Ext 1, Lingbro Business Park
2165 Johannesburg
Tel +27 11 608 1228
Fax +27 11 608 1740
E-mail: service@volco.co.za

STB					
ABSAT	166, 169		CONDOR	164, 226	GENEX
AEGIR	179		CONNEXIONS	047, 096, 226, 231	GENERAL-INSTRUMENTS
AIWA	141		CONRAD	006, 010, 164, 169, 226, 230	GIUCAR RECORD
AKAI	033, 104		CONTEC	054, 135, 169	GMI
ALBA	060, 017, 067, 104, 111, 126, 180, 201		COSAT	059	GOLDBOX
ALCATEL	336		CROWN	175	GOODMANS
ALDES	133, 168, 179, 201		CRYPTOVISION	067, 315	GRAETZ
ALLSAT	033, 048, 059, 077, 201		CYBERMAXX	116	GRANADA
ALLSONIC	133, 168, 226		CYRUS	037	GRANDIN
ALLTECH	060, 137, 225		DAERYUNG	047	GRANDIEN
ALPHA	033		DAEWOO	060, 017, 025	GROTHUSEN
ALTAI	047		DANSAT	048, 077	GRUNDIG
AMITRONICA	060		DAUMLING	163	
AMPERE	047, 186, 207		D-BOX	045, 214	
AMSTRAD	060, 006, 047, 071, 097, 132, 165, 174, 175, 186, 212, 216, 217, 227, 228		DECCA	038	HANSEATIC
			DECSAT	310	HANTOR
ANGLO	060		DECSAT CANAL	310	HANURI
ANKARO	060, 051, 133, 161, 162, 168, 226		DELFA	212	HARTING UND HELLING
ANTTRON	017, 077, 180		DEUTSCHE TELEKOM	056	HASE & IGEL
APOLLO	017		DEW	025, 054	HELIOCOM
ARCON	025, 051, 079, 132, 136, 161		DIAMOND	225	HIGH PERFORMANCE
ARMSTRONG	033, 175		DIRECTV	144	HINARI
ARTHUR MARTIN	130		DISCOVERER	197	HIRSCHMANCE
ASA	009		DISEQC	171, 172	HIRSCHMANN
ASAT	025, 033		DISK EXPRESS	051	HISAWA
ASLF	060		DISMOND	225	HITACHI
AST	127, 194		DISTRATEL	119, 146, 147, 149, 185, 217	HNE
ASTACOM	171, 172		DISTRISAT	033, 059	HOUSTON
ASTON	032, 095		DNR	161	HUMAX
ASTRA	013, 021, 025, 098, 099, 164, 175, 178, 190, 222, 223		DNT	033, 037, 047, 231	HUTH
ASTRO	006, 091, 094, 176, 177, 179, 180, 181		DRAKE	029	
AUDIOTON	059, 180		DST	017	HYPERVISION
AUSTAR	212, 332		DUAL	025	ICX
AVALON	047		DUNE	226	IKUSI ALLSAT
AXIS	054, 210, 223, 226		DYNASAT	196	IMEX
BARCOM	021, 051		ECHOSTAR	060, 021, 047, 086, 088, 128, 211, 213	IMPERIAL
BEKO	067		EIF	014, 198	INGELEN
BEST	051, 226		EINHELL	060, 006, 017, 097, 163, 168, 169, 175, 186, 222	INNOVATION
BIRMINGHAM CABLE	343		ELEKTA	179	INTERNATIONAL
BLAUPUNKT	090, 176		ELSAT	071	INTERTRONIC
BLUE SKY	060, 217		ELTA	017, 033, 059, 226	INTERVISION
BOCA	163, 169, 175, 186, 199, 207, 222		ELTASAT	059	INVIDEO
BRAIN WAVE	094, 161		EMANON	017	ITALTEL
BRANDT	069		EMME ESSE	133, 213, 226	ITT
BRITISH SKY BROADCASTING	050, 227		ENGEL	060	ITT NOKIA
BRITISH TELECOM	341		EP SAT	067	
BROADCAST	013		EURIEULT	185, 217	JEEMON
BROCO	060, 223		EUROCRYPT	021, 067	JERROLD
BRUNS	133		EURODEC	110, 232	JOHANSSON
BSKYB	227		EUROPA	006, 033, 161, 162, 164, 169, 212	JOK
BT	104, 171, 172, 229, 335		EUROPEAN	163	JSR
BT SATELLITE	171		EUROSAT	175, 225	JVC
BUBU SAT	060		EUROSKY	164, 175, 186, 226	KABELVISION
BUSH	048, 077, 106, 126		EUROSTAR	164, 215, 233, 234	KAMM
BVV	161		EUTRA	137, 203	KATHREIN
CABLETIME	308, 311, 312, 333, 334		EXATOR	017, 104, 180	
CAMBRIDGE	006, 104, 199		FAGOR	059	KEY WEST
CANAL	019		FERGUSON	023, 048, 067, 077, 106, 108, 111, 124, 206	KOLON
CANAL DIGITAL	128		FIDELITY	006, 071, 097	KONIG
CANAL PLUS	128, 019, 320, 321		FILMNET	318	KOSCOM
CANAL SATELLITE	128, 191, 211		FINLANDIA	021, 067	KOSMOS
CANARY	137		FINLUX	009, 010, 021, 067, 220	KR
CARAT.SOM	054		FINNSAT	110	KREISELMEYER
CHAPARRAL	012, 134		FLAIR MATE	060	K-SAT
CHESS	197		FORCE	068	KYOSTAR
CITYCOM	135, 164, 203, 204, 230		FOXTEL	235, 022, 319	KYOTO GMI ATLAN
CLARK	180		FRACARRO	017, 087, 196, 213	L&S ELECTRONIC
CLATRONIC	094		FRANCE TELECOM	344	LASAT
CLEMENS KAMPHUS	133, 210		FREECOM	017, 193, 201	LEMEN
CLYDE CABLE VISION	317		FREESAT	137	LENCO
CNT	179		FTE	060, 080, 136, 137, 169, 196, 199, 212, 226	LENNOX
COMCAST	004		FUBA	010, 014, 017, 021, 047, 051, 088, 135, 176, 220, 226	LENSON
COMCRYPT	320, 321		G SAT	077, 130	LEXUS
COMMANDER	161, 162		GALAXI	051	LEYCO
COMM LINK	168		GALAXIS	054, 059, 133, 161, 168, 209, 210, 211, 212, 223, 226, 236, 237, 238	LG (GOLDSTAR)
COMMUNICADO	054		GALAXISAT	127	LIFESAT
COMTEC	054, 168		GARDINER	204	LIFETEX
					LOKIA
					LORENZEN
					LORRAINE
					LUPUS
					LUXOR
					LYONNAISE
					M&B1
					MACAB
					MAGAI
					MANATA
					MANHATTAN
					MARANTZ
					MASCOM
					MASPRO
					MASTER_S
					MATSUI
					MAX
					MB
					MEDIABOX
					MEDIAMARKT
					MEDIASAT
					MEDION
					MEDISON
					MEGA
					MELETRONIC
					MEMPHIS
					METRONIC
					METZ
					MICRO
					MICRO ELECTRONIC
					MICRO MAXX
					MICRO STAR
					MICRO TEC
					MICRO TECHNOLOGY
					MICRONIK
					MINERVA
					MINUBISHI
					MITSUMI
					MNET
					MORGAN
					MOVIE TIME
					MR ZAPP
					MULTICHOICE
					MULTISTAR
					MURATTO
					MYRYAD
					MYSTAT
					NAVEX
					NEC
					NEIRU
					NETA P
					NETWORK
					NEUHAUS
					NEUSAT
					NEXTWAVE
					NIKKO
					NOKIA
					NOMEX
					NOOS
					NORCO
					NORDMENDE
					NOVIS
					NSC
					NTC
					NTL CABLETELL
					OCEANIC
					OCTAGON
					OKANO
					OLYMPIC
					ONDIGITAL
					ONO
					OPTEX

OPTIMA	133	SATMASTER	013	191, 205, 206, 211	
OPTUS	332	SATPARTNER	017, 079, 094, 133, 179,	225	
ORBIT	025, 194		180, 193, 201	THORN	067
ORBITECH	006, 017, 103, 169, 181, 224	SATSTATION	151	THORN-FERGUSON	023, 048, 067
ORIGO	126, 221	SAVA	077, 108, 161, 164, 171,	TIOKO	135, 175
OSAT	097		172, 179, 200, 201, 206, 217	TLEWIRE	059
OTTO VERSAND	090	SCHACKE	180	TOKAI	033
OXFORD	104	SCHAUB LORENZ	088, 099	TONNA	060, 006, 013,
P	001, 022, 044, 048, 050,	SCHNEIDER	171, 172, 218		059, 067, 171, 210
	067, 077, 098, 108, 124,	SCHWAIGER	077, 114, 135, 161, 164,	TOPFIELD	011
	189, 202, 227, 242, 252,		169, 197, 217, 255	TORX	341
	253, 319, 347	SCIENTIFIC ATLANTA	305, 306, 325, 326	TOSHIBA	067, 145
PACIFIC	225	SEDEA-ELECTRONIQUE	017	TPS	129, 205
PACKSAT	171, 172	SEEMANN	047, 104, 175, 223	TRENDLINE	222
PALCOM	092	SEG	017, 094, 165,	TRENDPLAIN	222
PALLADIUM	003, 006, 017, 175		178, 190, 197, 226	TRGRA	088
PALSAT	006	SELECO	059, 213	TRIAD	085, 101, 127, 193, 194
PANASAT	235, 254	SEPTIMO	146, 151, 154	TRIASAT	006, 220
PANASONIC	031, 067, 124, 227	SERVI SAT	059	TRIAAX	060, 006, 033,
PANDA	021, 048, 067, 164, 176, 210	SIEMENS	090, 176, 199		047, 211, 220, 230
PATRIOT	104	SILVA	079, 193	TRISTAR	025
PHILIPS	026, 003, 033, 037, 051,	SINTRACK	013	TUDI	327
	067, 077, 124, 128, 144,	SKANTIN	060	TWINNER	115, 119
	156, 161, 162, 169, 171,	SKARDIN	223	UNIDEN	058, 071, 080, 148, 208
	172, 176, 180, 187, 188,	SKINSAT	006	UNISAT	033, 054, 175
	191, 204, 211, 218, 229,	SKR	060	UNITED CABLE	330, 341
	242, 313, 323, 329, 345	SKY	034, 050, 189, 227, 001	UNITOR	051, 094
PHOENIX	054, 077	SKY MASTER	060, 133, 168,	UNIVERSUM	003, 009, 071,
PHONOTREND	042, 059, 133,		170, 197, 215		164, 165, 176
	142, 168, 212	SKY PLUS	002	VAIADIGITAL	078
PIONEER	128, 191, 211, 302	SKYLAB	051	VARIOSAT	176
PIXX	255	SKYMAX	033	VARIOSAT	176
PLANET	126, 213	SKYSAT	197	VECTOR	178
POLSAT	110	SKYVISION	059	VENTANA	033, 037
POLYTRON	047, 135	SL	161, 165, 175, 186	VESTEL	165
PREDKI	017, 094	SM ELECTRONIC	060	VIASAT	016
PREISNER	047, 103, 163, 169,	SMART	186	VIDEOCRYPT	023
	175, 186, 199, 222	SONY	067, 211, 227	VIDEOTRON	331
PREMIER	059, 133	SR	222	VIDEOWAY	331
PREMIERE	191, 211, 214, 007	STARLAND	060	VIDIO WAY	015
PROMAX	067	STARRING	094	VIPER	054
PROSAT	168, 170	STARSAT	080	VIRGIN MEDIA	063
PROSONIC	165	STRONG	017, 025, 179, 180, 186,	VISIOPASS	309, 313, 329
PROTEK	225		196, 211, 226, 235	VISIOSAT	060, 194, 200
PROVISAT	201	STS	328	VIVA	161, 162
PROVISION	179	STV	014	VORTEC	017, 082, 083, 132, 142
PVP STEREO VISUAL	330	STVI	014, 137	VTECH	127, 194, 200, 204
PVP STEREO VISUAL MATRIX	341	SUMIDA	175	WELA	060, 163, 169, 186
PYE	003	SUNNY SOUND	226	WESTMINSTER	335
PYXIS	208, 210	SUNSAT	060, 223	WETEKOM	006, 197, 207
Q	168, 169, 170,	SUNSTAR	163, 175, 186, 222, 226	WEWA	067
	171, 172, 173, 226	SUPERCABLE	343	WIBO	175
QUELLE	090, 097, 164, 165	SUPERNOVA	189	WINERSAT	094
QUIERO	110	T	059	WINTERGARTEN	168
R	033, 037	TAGRA	008	WISI	006, 047, 067, 088,
RADIOLA	047, 137, 216	TANDBERG	085, 122		123, 127, 164, 169,
RADIX	137, 180	TANDY	067, 108		176, 194, 200, 210
RAINBOW	138	TANTEC	067	WITTENBERG	071
RC	104	TATUNG	067	WOLSEY	085, 122
RC-1000	104	TCM	116	WOORISAT	179
RED STAR	226	TECHNILAND	013, 059	WORLD	094
REDPOINT	223	TECHNISAT	006, 028, 033, 047, 102	WORLDSAT	171, 172
REDSTAR	226		103, 181, 184, 224, 231	X	169
RFT	033, 037, 161, 162, 168, 224	TECHNOWELT	164	COM	046
ROADSTAR	060	TECO	025, 175, 222	XCOM MULTIMEDIA	226
ROVER	060, 170	TELASAT	164, 197	XRYPTON	060, 046, 166, 169
S	077, 108, 161, 164,	TELECIEL	180, 201	Y	189
	171, 172, 179, 200,	TELECOM	060	Z	161
	201, 206, 217, 229	TELEDIREKT	077	AUNKONIG	051, 080, 114, 127, 135
SABRE	067	TELEFUNKEN	017, 083, 171, 172	ZEHNDER	165, 179, 204, 226, 255
SAGEM	205, 329	TELEKA	026, 006, 047, 081, 103,		034, 314
SAKURA	054, 057		180, 161, 164, 175, 203, 210	ZENITH	033
SALORA	021, 088, 099, 120, 130, 303	TELEMASTER	179	ZETA-TECHNOLOGY	180
SAMSUNG	017, 080, 127, 132,	TELEMAX	018	ZODIAC	163, 175
	211, 243, 302, 324	TELEPIU	320, 321	ZWERGNASE	
SAT	006, 071, 127, 194	TELE PLUS ONE	320, 321		
SAT PARTNER	017, 094, 133,	TELESAT	164, 197		
	179, 180, 193, 201	TELESERVICE	311, 314		
SAT TEAM	060	TELESTAR	006		
SATBOX	304	TELETECH	215		
SATCOM	013, 164, 197	TELEVES	006, 067		
SATEC	060, 077, 242	TELEWIRE	059		
SATECO	017	TENSAI	025, 094		
SATELCO	226	TEVION	116		
SATFORD	013	THOMSON	060, 049, 067, 128,		
SATLINE	170		155, 164, 171, 172,		

LOEWE.