Loewe bild

TV

bild 9

bild 7

bild 5

bild 4

bild 3

bild 1

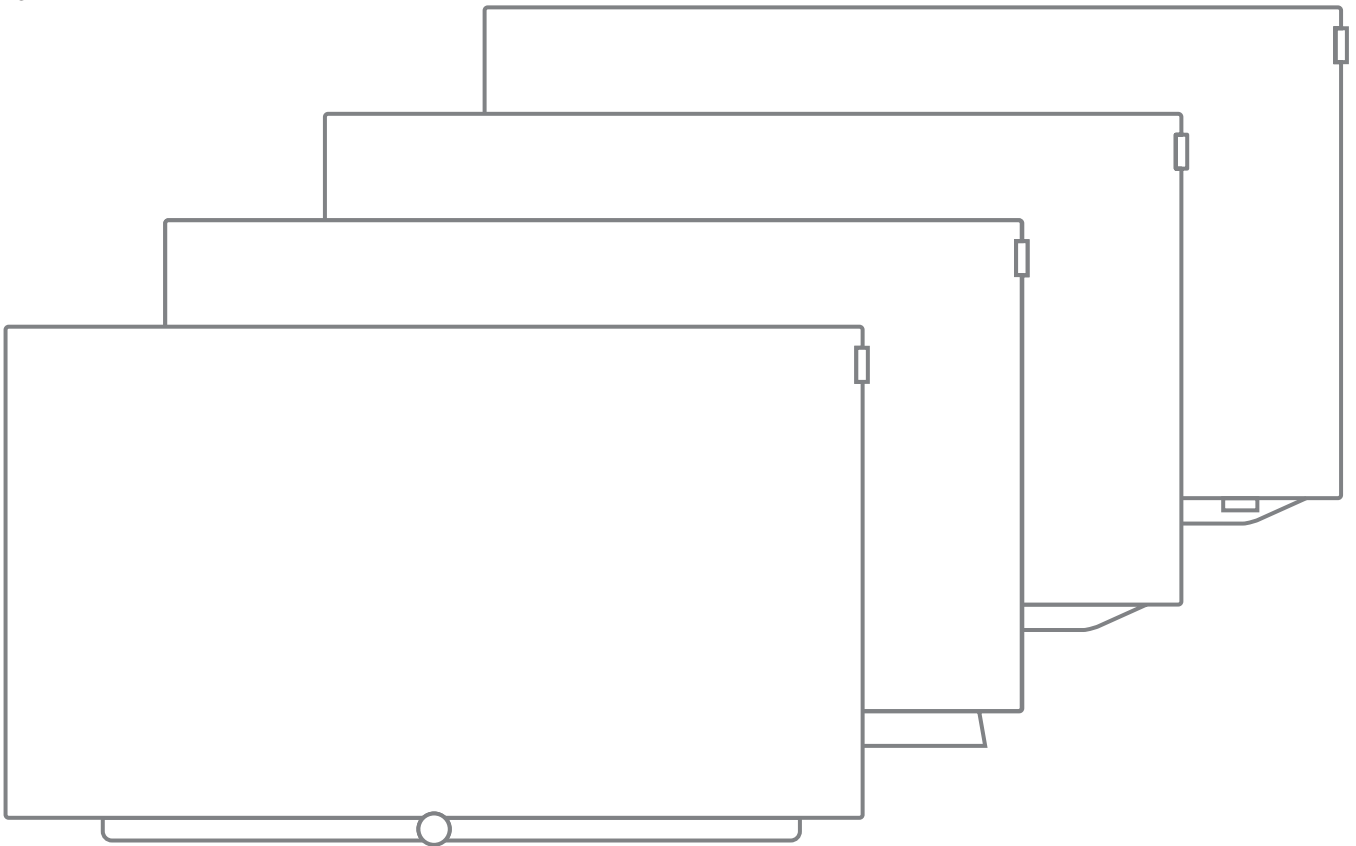

36960012



Guide de l'utilisateur

LOEWE.

Mentions légales

Loewe Technologies GmbH
Industriestraße 11
D-96317 Kronach
www.loewe.tv

Date de rédaction 09/18-3.0 PS, TB, SB
© Loewe Technologies GmbH, Kronach
ID: 4.4.74.0

Les graphiques écran représentés sont donnés uniquement à titre d'exemple. Selon le type de périphérique, les composants matériels/logiciels disponibles peuvent être différents.

Les informations données dans ce document peuvent changer sans annonce préalable et ne constituent en aucun cas une obligation de la part de Loewe Technologies GmbH.

Tous droits réservés, y compris ceux de la traduction, des modifications techniques et des erreurs.



Mentions légales	2	Sources	60
BIENVENUE !	5	Vidéo	62
Concernant la présente guide de l'utilisateur	5	Lecture vidéo.....	62
Consignes de sécurité/avertissement	6	Fonctions supplémentaires pour la lecture d'enregistrements DR+ ..	65
Informations techniques.....	8	Audio	68
Touches de la télécommande	10	Lecture audio	68
Commandes en façade de l'appareil.....	11	Photo.....	70
Branchements à l'arrière de l'appareil	12	Lecture de photos	70
Préparation du téléviseur.....	13	Apps.....	72
Installation du téléviseur.....	13	Galerie des applications.....	72
Capots arrière de l'appareil	13	Navigateur	74
Fixation des câbles	13	Radio DVB	75
Branchement du téléviseur	14	Radio Internet.....	76
Mise en marche / Arrêt du téléviseur.....	16	Screen Mirroring.....	77
Généralités sur les commandes	17	Paramètres du système.....	78
Affichage à l'écran	20	Image.....	79
Explication des touches.....	20	Son.....	83
Explication des symboles.....	20	Mode Surround.....	84
Info menu automatique.....	20	Chaînes	85
Affichage permanent de l'heure.....	20	Balayage automatique TV+Radio	86
Première mise en service	21	Recherche manuelle télévision/Radio	87
Assistant de première mise en service.....	21	Listes de chaînes télévisées/Radio.....	89
Téléviseur comme moniteur	33	Etablir/Modifier les listes personnelles	90
Ecran d'accueil personnalisé Home	34	Actualiser automatiquement la liste des émetteurs	91
Raccourcis vers vos favoris.....	34	Transférer toutes les listes de chaînes	91
TV.....	35	Commandes	92
Réglage du volume.....	35	Langue	93
Sélectionner une chaîne.....	35	EPG	93
Affichage de l'état du téléviseur/Bouton info	37	Sécurité enfants.....	94
Liste de fonctions (options menu)	38	Efficacité énergétique	95
Magazine TV électronique – EPG.....	39	Mode de démarrage rapide	95
Télétexte	42	Actualisation logiciel	96
HbbTV/MediaText.....	44	Affichage à l'écran.....	101
Image dans l'image (Picture in Picture/PIP)	45	Heure et date	101
Rotation TV.....	46	Réglages DVB.....	102
Enregistrements.....	47	PIP.....	102
Digital Recorder	47	DR+	103
Mise sur pause du programme en cours	47	Télétexte standard.....	104
Enregistrement de programmes.....	48	HbbTV	105
Il est possible d'enregistrer deux chaînes en même temps et d'en		Touche fonction Star	105
regarder une troisième en direct	49	Rotation TV.....	106
Enregistrements multiples	49	Cinématique d'écran.....	107
Enregistrements DR+ (DR+ Archive)	50	Disques durs.....	108
DR+ Streaming	55	Fichier Journal-Exportation	109
Fonction Follow me.....	55	Multimédia/Réseau	110
Multiroom	56	Paramètres réseau	111
Minuterie.....	57	Réglages Multimédia.....	114
		Domotique.....	114
		Renderer	114
		Mobile Recording (enregistrement mobile).....	115
		Bluetooth	116
		Amazon Alexa login	118

Paramètres du système (suite)	119
Branchements	119
Composants du son	120
Antenne DVB	125
Réglages du raccordement AV	125
Digital Link	126
HDMI	126
Extras	127
DR+ Streaming	127
Caractéristiques techniques du téléviseur	128
Réinitialisation aux valeurs d'usine	128
Mode revendeur	129
Module Conditional Access (module CA)	130
Périphériques externes	132
Brancher les appareils aux raccordements HDMI	132
Digital Link HD	133
Appareils raccordés à la prise AV	134
Branchement du système de haut-parleurs (AUDIO OUT)	136
Branchement du système de haut-parleurs (DAL)	136
Raccorder des haut-parleurs actifs	137
Branchement de l'amplificateur HiFi/AV	137
Retransmission du son d'appareils externes	138
IR-Link	138
Interface série RS-232C (RJ12)	138
Réglage de la télécommande	139
Paramétrer la télécommande	140
Application Loewe	142
Caractéristiques techniques	146
bild 9	146
Position et fonction des connexions (bild 9.65/bild 9.55)	146
Caractéristiques techniques (bild 9.65/bild 9.55)	147
Caractéristiques d'équipement (bild 9.65/bild 9.55)	148
bild 7	149
Position et fonction des connexions (bild 7.77/bild 7.65/bild 7.55)	149
Caractéristiques techniques (bild 7.77/bild 7.65/bild 7.55)	150
Caractéristiques d'équipement (bild 7.77/bild 7.65/bild 7.55)	151
bild 5 oled	152
Position et fonction des connexions (bild 5.65 oled/bild 5.55 oled) ..	152
Caractéristiques techniques (bild 5.65 oled/bild 5.55 oled)	153
Caractéristiques d'équipement (bild 5.65 oled/bild 5.55 oled)	154
bild 5	155
Position et fonction des connexions (bild 5.55/bild 5.48/bild 5.40) ..	155
Position et fonction des connexions (bild 5.32 dr+/bild 5.32)	156
Caractéristiques techniques (bild 5.55/bild 5.48/bild 5.40/bild 5.32) ..	157
Caractéristiques d'équipement (bild 5.55/bild 5.48/bild 5.40/bild 5.32) ..	158
bild 4	159
Position et fonction des connexions (bild 4.55)	159
Caractéristiques techniques (bild 4.55)	160
Caractéristiques d'équipement (bild 4.55)	161
bild 3 (2017)	162
Position et fonction des connexions (bild 3.65 oled/bild 3.55 oled) ..	162
Position et fonction des connexions (bild 3.49/bild 3.43)	163
Caractéristiques techniques (bild 3.65 oled/bild 3.55 oled/bild 3.49/bild 3.43) ..	164
Caractéristiques d'équipement (bild 3.65 oled/bild 3.55 oled)	165
Caractéristiques d'équipement (bild 3.49/bild 3.43)	166
bild 3	167
Position et fonction des connexions (bild 3.55/bild 3.48/bild 3.40) ..	167
Caractéristiques techniques (bild 3.55/bild 3.48/bild 3.40/bild 3.40 FHD) ..	168
Caractéristiques d'équipement (bild 3.55 dal/bild 3.48 dal/bild 3.40 dal) ..	169
Caractéristiques d'équipement (bild 3.55/bild 3.48/bild 3.40/bild 3.40 FHD) ..	170
bild 1	171
Position et fonction des connexions (bild 1.65/bild 1.55)	171
Position et fonction des connexions (bild 1.40/bild 1.32)	172
Caractéristiques techniques (bild 1.65/bild 1.55/bild 1.40/bild 1.32) ..	173
Caractéristiques d'équipement (bild 1.65/bild 1.55/bild 1.40/bild 1.32) ..	174
bild (tous les appareils)	175
Signaux via HDMI/AV (PC IN)	175
Groupes de signaux d'entrée	178
Accessoires	179
Kits d'extensions / kits d'équipements / câbles	179
Options de disposition (bild 9.65/bild 9.55)	180
Options de disposition (bild 7.77/bild 7.65/bild 7.55)	181
Options de disposition (bild 5.65 oled/bild 5.55 oled)	182
Options de disposition (bild 5.55/bild 5.48/bild 5.40/bild 5.32)	183
Options de disposition (bild 4.55)	184
Options de disposition (bild 3.65 oled/bild 3.55 oled/bild 3.49/bild 3.43) ..	185
Options de disposition (bild 3.55/bild 3.48/bild 3.40)	186
Options de disposition (bild 1.65/bild 1.55/bild 1.40/bild 1.32)	187
Standard VESA	188
Environnement	189
Élimination	189
Licences	189
Dépannage	191
Codes d'erreur du module CA	199
Glossaire	200
Déclaration de conformité CE	204
Index	205
Service	209
Page de codes	210

Nous vous remercions de la confiance que vous nous témoignez en choisissant un appareil Loewe.

Vous avez fait le choix de l'innovation technologique et de la qualité allemande au service d'un téléviseur moderne, d'un design intemporel, d'une netteté d'image incomparable, d'un son brillant pour vos moments de musique et de cinéma, ainsi que d'un pilotage intuitif avec votre télécommande Loewe, votre smartphone ou votre tablette.

Nous vous souhaitons beaucoup de plaisir avec cette solution Premium d'Home Entertainment signée Loewe, et sommes heureux de vous compter parmi nos clients.

Des fonctionnalités intelligentes et utiles pour un plaisir quotidien.



Pour plus de plaisir audio et vidéo. Tout simplement.

L'interface utilisateur Loewe os fournit un contrôle intuitif, au graphisme très soigné. Vous trouvez ainsi rapidement ce que vous recherchez, que ce soient les contenus TV ou les contenus en ligne.

Voir notice d'utilisation : Affichage Home.



Parfaitement mis en réseau.

Grâce à ses nombreux connecteurs, votre téléviseur Loewe devient le poste central de votre installation audio, vidéo et multimédia. Reliez-le à internet, à votre lecteur DVD/Blu-ray, à vos enceintes externes, et bien plus encore.



Disque dur pour enregistrer les programmes.

Enregistrer des programmes dans votre TV, maîtriser le direct en mettant sur pause, en revenant en arrière, en revoyant un passage autant de fois que vous le souhaitez. n fonction du type d'appareil, sur un disque dur USB externe raccordé ou sur le disque dur monté dans l'appareil de télévision¹.

Voir la section : Enregistrements.



Votre Interlocuteur

Votre distributeur agréé Loewe est votre interlocuteur privilégié pour toute question technique ou pratique.

Concernant la présente guide de l'utilisateur

En vue d'une utilisation sûre et correcte à long terme de l'appareil, veuillez lire le chapitre **Consignes de sécurité/avertissement** avant sa mise en service.

Ce manuel utilisateur peut être utilisé pour tous les téléviseurs actuels Loewe bild. L'équipement et l'étendue des fonctions de votre téléviseur varient en fonction du type d'appareil.

Le chapitre **Caractéristiques techniques** est organisé en fonction des séries d'appareils et vous renseigne sur les équipements de votre téléviseur.

En cas de différences au niveau des descriptions de fonctions, renvoi est fait aux équipements du chapitre **Caractéristiques techniques**.

Le chapitre Glossaire fournit des explications concernant des termes précis qui sont utilisés dans le téléviseur et dans la guide de l'utilisateur.

Les paragraphes précédés du symbole  fournissent des instructions et conseils importants ou des conditions préalables aux réglages suivants.

Les termes que vous retrouverez dans les menus ou imprimés sur la télécommande ou sur le téléviseur sont imprimés en **gras** dans le texte.

Dans les descriptions, les éléments de commande concernés sont placés à gauche du texte qui décrit les procédures à suivre.

En fonction des appareils supplémentaires branchés, les menus du téléviseur peuvent différer de ceux qui sont décrits ici. Le graphique de l'écran n'est présenté qu'à titre d'exemple. Selon le type de périphérique, les composants matériels / logiciels disponibles peuvent être différents.

Tous les noms d'émetteurs, contenus de programmes ainsi que photos illustrées, titres de musique, albums et graphiques d'album dans cette guide de l'utilisateur sont donnés à titre d'exemples.

En plus de la télécommande, un clavier d'ordinateur connecté à un port USB de votre téléviseur peut être utilisé pour la commande du téléviseur.



Ce symbole indique dans la guide de l'utilisateur les endroits où l'utilisation d'un clavier est recommandée.

L'application Loewe vous permet de saisir des adresses ou des termes de recherche très facilement. Il suffit pour cela de sélectionner le champ de saisie, l'application Loewe affiche alors automatiquement un symbole de clavier. Déployer le clavier de l'application Loewe, et confirmer.

Le mode d'emploi et la guide de l'utilisateur de votre téléviseur sont mis à jour à intervalles irréguliers. Nous recommandons d'effectuer occasionnellement une vérification dans votre Espace Client, sur notre site internet www.loewe.tv.

Généralités sur les commandes du téléviseur

Vous trouverez des informations sur le pilotage et l'utilisation générale de votre téléviseur dans le chapitre **Généralités sur la commande des menus**.

Remarque importante





Loewe décline toute responsabilité pour les volumes et les contenus des services Internet pouvant être reçus. Ceci est également valable pour le portail MediaNet de Loewe. Grâce à son appareil, Loewe met à votre disposition une plateforme technique permettant la réception de ses offres. Loewe n'offre aucune garantie quant aux modifications ultérieures de la portée et du contenu après impression. Les services internet disponibles ne sont pas inclus dans la livraison et peuvent varier en fonction des produits et des pays.

¹ Disponibilité en fonction du type d'appareil (voir chapitre **Caractéristiques techniques - équipements** pour votre téléviseur).

Consignes de sécurité/avertissement

Pour votre sécurité et afin de prévenir tout endommagement inutile de l'appareil, veuillez lire et respecter les instructions de sécurité suivantes.

Légende

-  Ce symbole attire l'attention sur les risques électriques liés à des tensions élevées.
-  Ce symbole attire l'attention sur d'éventuels risques d'incendie.
-  Ce symbole doit attirer l'attention de l'utilisateur sur divers risques plus spécifiques.
-  Ce symbole attire l'attention sur les dangers liés à des bords tranchants.

Ne pas enlever le panneau arrière de l'appareil

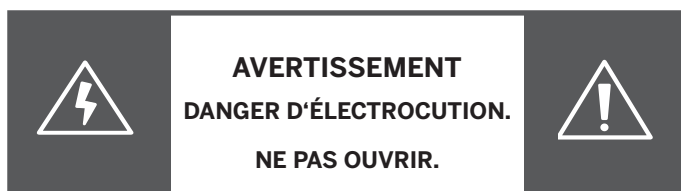

Mise en garde : En ouvrant ou en enlevant le panneau arrière de l'appareil, il existe un risque d'électrocution et par conséquent un risque de blessures graves liées à des tensions électriques élevées.



Vous ne devez en aucun cas enlever le panneau arrière du téléviseur par vous-même. Confiez exclusivement vos travaux de réparation et de maintenance de votre téléviseur à des techniciens agréés.

Adressez-vous à votre revendeur ou à votre service après-vente.

Usage conforme et conditions environnementales

-  Ce téléviseur est exclusivement destiné à la réception et à la lecture de signaux images et sonores.
-  Le téléviseur est conçu pour des locaux secs (locaux d'habitation ou de bureau). Il n'est pas exploitable dans des espaces à humidité d'air élevée (par ex. salle de bains, sauna). Nous attirons votre attention sur le fait que nos téléviseurs sont sensibles aux particules de poussière et de suie présentes dans l'air ambiant. En cas de charge excessive de ce type, le téléviseur risque de subir des dommages pouvant conduire jusqu'à la panne. Veillez à garder l'air ambiant propre pour que votre téléviseur ne soit endommagé.

La haute humidité et les concentrations de poussière peuvent entraîner des courants de fuite dans l'appareil. Cela pourrait entraîner un risque de blessures ou endommager l'appareil suite à des tensions ou provoquer un incendie.



Si l'appareil est utilisé à l'air libre, veillez à ce qu'il soit protégé contre l'humidité (pluie, goutte d'eau et projection d'eau ou rosée).

Si vous faites passer l'appareil du froid dans un environnement chaud, laissez-le reposer pendant env. une heure en raison de l'éventuelle formation de condensation d'humidité.

Ne posez aucun objet rempli de liquide sur l'appareil. Protégez l'appareil des gouttes d'eau et des éclaboussures. Les bougies et d'autres flammes ouvertes doivent toujours être tenues à l'écart de l'appareil pour éviter la propagation du feu.



Transport

-  Une manipulation incorrecte lors du transport peut endommager l'écran et entraîner des risques de blessures.
-  L'écran est fabriqué en verre ou en plastique et peut se briser en cas de manipulation incorrecte. Transportez l'appareil uniquement en position verticale. Le verre ou le plastique ne doit subir aucune pression pendant le transport.

Pour les téléviseurs à écran OLED.

Prenez l'appareil par le bas et le haut, au niveau de ses arêtes. Le bon maniement est décrit dans le mode d'emploi 1 joint au téléviseur.

Ne le posez pas sur l'arête inférieure afin de réduire le risque de dommages et de souillures.

Pour les téléviseur avec œil Loewe :

Lors du transport / maniement du téléviseur, veillez à ce que l'œil Loewe ne soit pas endommagé.

Les téléviseur OLED de la série bild 3, bild 4 et bild 5 présentent un autre concept d'emballage que bild 7 et Bild 9. Pour ces appareils, il est possible, après le déballage, de déposer le téléviseur sur un carton de protection, sur la face frontale, car un carton de protection se trouve devant l'écran.

Les téléviseurs des séries bild 9 et bild 7 ne peuvent être déposés sur la face frontale (surface de l'écran).

Pour les téléviseurs à écran LCD :

Prenez l'appareil sur les bords de l'appareil en haut et en bas.

Ne le posez pas sur l'arête inférieure afin de réduire le risque de dommages et de souillures.

Pour les téléviseur avec œil Loewe :



Lors du transport / maniement du téléviseur, veillez à ce que l'œil Loewe ne soit pas endommagé.

Si l'appareil doit être posé durant l'emballage/le déballage, posez l'appareil avec la face avant sur un support souple. Utilisez une couverture ou le feutre du matériel d'emballage par exemple comme support.

En cas de détérioration sur l'écran LCD et d'éventuelle fuite de cristal liquide, porter obligatoirement des gants en caoutchouc pour transporter l'appareil.

Rincer immédiatement à l'eau en cas de contact cutané avec le liquide.

Câble secteur/alimentation électrique

-  Des tensions incorrectes peuvent endommager l'appareil.
-  Cet appareil doit être branché uniquement à un réseau électrique conforme au type de tension et de fréquence indiqués sur la plaque signalétique ⁽¹⁾ au moyen du câble d'alimentation fourni.

La fiche secteur du téléviseur doit être facilement accessible afin de pouvoir le débrancher à tout instant.

Lorsque vous débranchez la fiche de secteur, ne tirez pas sur le câble mais sur le boîtier de la fiche. Les câbles dans la fiche de secteur peuvent être endommagés et provoquer un court-circuit.

Un câble d'alimentation dont l'isolation est endommagée présente un risque d'électrocution et peut provoquer un incendie. N'utilisez en aucun cas un cordon d'alimentation endommagé.

Posez le câble secteur de façon à ce qu'il ne puisse pas être endommagé. Ne marchez pas sur le câble secteur.

Ce câble ne doit être ni plié ni posé sur des arêtes vives.

⁽¹⁾ Disponibilité en fonction du type d'appareil (voir chapitre **Caractéristiques techniques - équipements** pour votre téléviseur).

Circulation d'air et hautes températures



Comme tout appareil électronique, votre appareil a besoin d'air pour refroidir. L'obstruction de la circulation de l'air peut causer des incendies.

Les grilles d'aération à l'arrière de l'appareil doivent donc toujours rester libres d'accès. Veuillez ne pas couvrir l'appareil.

Montage mural : Veuillez à laisser au moins 10 cm d'espace libre sur les côtés et sur le dessus autour de l'appareil afin de permettre la circulation de l'air.

Pied de table/ Table Stand : Veuillez à laisser au moins 10 cm d'espace libre sur les côtés et sur le dessus autour de l'appareil afin de permettre la circulation de l'air.

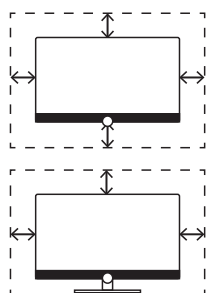

Corps étrangers



Les corps étrangers risquent de provoquer des court-circuits dans l'appareil qui peuvent donner lieu à un incendie.

Risque de blessures ou de dommages matériels.

Veillez à ce qu'aucun corps étranger (pièces métalliques, clous, agrafes de bureau, liquides, cires ou autres substances) ne pénètre dans l'appareil par la grille d'aération arrière.

Si toutefois quelque chose s'était introduit dans l'appareil, débranchez immédiatement la fiche secteur de l'appareil, appelez le service après-vente pour une vérification.

Installation



Une option d'installation incorrecte ou un mauvais positionnement peut être source d'accident. Des appareils qui tombent ou basculent risquent d'entraîner des blessures ou des dommages matériels.

Les téléviseurs Loewe ont été spécialement conçus pour fonctionner avec les accessoires Loewe. Nous vous recommandons l'utilisation exclusive des options et modalités d'installation Loewe.

Utilisez exclusivement des solutions d'installation Loewe pour votre téléviseur!

Respectez les instructions de montage pour les différentes options d'installation! Une documentation correspondante accompagne chaque appareil Loewe.

Veillez vérifier avant l'installation de l'appareil si l'emplacement final est adapté pour supporter la charge de l'appareil au regard de sa surface (sensibilité à la pression) et la stabilité (statique)! Cela concerne en particulier les surfaces vernies haute brillance et les surfaces en bois véritable, plaquées bois et surfaces PVC.

Posez le téléviseur avec le pied de table ou le pied d'appui uniquement sur un support plat, stable et horizontal! L'appareil ne devrait pas dépasser du ou des meubles sur lesquels il est posé.

Ne pas placer le téléviseur sur du tissu ou d'autres matériaux qui se trouvent entre la table ou le pied-support et le meuble. Dites à vos enfants de ne pas grimper sur un meuble pour atteindre un téléviseur ou les éléments de commande.

Placer le téléviseur dans la position habituelle d'utilisation. Le téléviseur doit être uniquement utilisé en position horizontale (A). Son inclinaison pour le cas d'un montage mural ne doit pas dépasser 10 degrés (B). Le téléviseur doit être uniquement utilisé en position horizontale (C), il ne doit en aucun cas fonctionner en position verticale, (D) couchée ou (E) à l'envers.

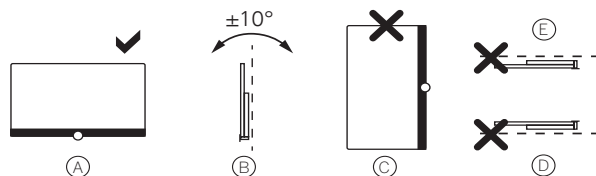

Installez l'appareil de manière à ce qu'il ne soit pas directement exposé aux rayons du soleil et aucune chauffe supplémentaire par les corps chauffants!

Ne placez pas le téléviseur à un endroit où peuvent survenir des secousses! Cela peut entraîner des dommages.

Si les solutions d'installation d'autres fabricants sont équipées d'une commande motorisée, la modification de disposition du téléviseur ne doit pas être exécutée manuellement. Il n'est pas recommandé d'utiliser des solutions d'installation d'autres fabricants avec verrouillage de certaines positions.

Il n'est pas recommandé d'utiliser des solutions d'installation d'autres fabricants avec verrouillage de certaines positions.

Lorsque vous modifiez le positionnement du téléviseur, veillez à ce que la pression exercée sur le cadre de l'appareil ne soit jamais trop élevée. L'écran, en particulier les grands formats, pourrait être endommagé.

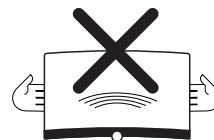

Pour les téléviseurs OLED:

La technologie OLED permet la fabrication d'écrans ultra-fins. Dans le cas où votre téléviseur est fixé à support non motorisé, veillez à ne pas trop forcer pour faire pivoter le téléviseur.

Pour les téléviseurs à points de fixation VESA :

L'installation d'un téléviseur sur un support selon la norme VESA requiert **obligatoirement** l'utilisation des boulons d'adaptation Vesa. L'inobservation de cette consigne peut endommager le téléviseur.

Les boulons de l'adaptateur Vesa doivent être fixés au dos du téléviseur à l'aide d'un couple d'env. 4 Nm. Vous pouvez vous les procurer auprès de votre distributeur Loewe (voir chapitre **Divers**, section **Standard VESA**).

Veillez une fois le téléviseur déballé et mis en place à ce que le matériel d'emballage (carton de la TV, coques en styropore, feutre de protection) ne tombent pas entre les mains des enfants par inadvertance.

Observez les indications relatives à la mise au rebut pour l'emballage et le carton (voir le chapitre **Environnement/ Remarques juridiques**, paragraphe **Élimination**).

Surveillance



Ne laissez pas les enfants manipuler l'appareil ou jouer à proximité immédiate de l'appareil sans surveillance!

L'appareil peut être renversé, repoussé ou retiré du support et blesser des personnes.

Ne laissez pas le téléviseur allumé sans surveillance!

Volume



Une musique forte peut entraîner des troubles de l'audition. Évitez les volumes extrêmes, en particulier pour des périodes prolongées ou quand vous utilisez un casque!

Orages



Par temps orageux, débranchez la fiche secteur et toutes les antennes raccordées au téléviseur!

Si vous avez branché un câble réseau sur la prise LAN, débranchez-le également !

Les surtensions provoquées par la foudre peuvent endommager l'appareil, tant par l'intermédiaire du système d'antenne que par le réseau électrique.

En cas d'absence prolongée, la fiche secteur et toutes les antennes raccordées à l'appareil doivent être débranchées.

Nettoyage et entretien/produits chimiques



Éteignez le téléviseur avec l'interrupteur avant le nettoyage!



Des dommages liés à l'utilisation de produits chimiques peuvent entraîner des risques d'incendie ou de chocs électriques.

Pour cette raison, n'exposez ni l'appareil ni ses accessoires à des produits chimiques agressifs (ou corrosifs) comme les lessives alcalines ou les acides!

Pour le nettoyage du téléviseur, de l'écran et de la télécommande, utilisez uniquement un chiffon doux, propre, humide et de couleur neutre, sans aucun produit de nettoyage puissant ou récurant!

Pour les téléviseurs avec des grilles de haut-parleur à revêtement textile :

Aspirez régulièrement cette surface au moyen d'un embout brosse doux!

En cas de salissures ou de taches, humidifiez un chiffon doux de couleur neutre avec une lessive ou un détachant domestique liquide vendu dans le commerce et frottez délicatement pour éliminer la tache! Il est également possible de traiter la tache directement avec un spray anti-taches sec conventionnel (aspirer ensuite la poudre).

N'humidifiez pas directement le tissu qui recouvre les haut-parleurs avec de la lessive ou du détachant liquide (risque de formation d'auréoles)! N'utilisez pas de solvant pour nettoyer le tissu!

Veillez respecter le mode d'emploi des produits détachants! Lors du nettoyage de taches dues à la nicotine, il existe un risque élevé de formation d'auréoles.

Téléviseur avec fonction 3D¹



Lisez les instructions de sécurité suivantes avant d'utiliser la fonction 3D de votre téléviseur.

Concernant les téléviseurs 3D Loewe, veuillez utiliser uniquement les lunettes 3D Loewe que vous pouvez acheter à titre d'accessoire chez votre revendeur Loewe ou dans la boutique en ligne Loewe.

Chez certains utilisateurs, regarder la 3D peut provoquer fatigue visuelle, maux de têtes, vertiges, nausées ou désorientation. Un utilisateur constatant ces symptômes doit cesser de visionner des contenus en 3D.

Il existe également un risque de crises épileptiques ou d'accidents vasculaires cérébraux : les personnes souffrant de troubles cardiaques ou d'épilepsie doivent éviter l'utilisation de la 3D ou consulter un médecin spécialiste avant de le faire.

Plus fragiles, les enfants et adolescents doivent être étroitement surveillés.

Évitez toute forme de source artificielle d'éclairage (ex. lampes à économie d'énergie) entre le téléviseur 3D et les lunettes 3D. La réception infrarouge pourrait alors être compromise et l'image du téléviseur pourrait vibrer.

Informations techniques

Informations concernant le disque dur installé/raccordé

La mise hors tension du téléviseur avec l'interrupteur général pendant qu'il fonctionne ou une interruption involontaire de l'alimentation électrique (par ex. une panne de courant) peuvent entraîner une détérioration du système de fichiers du disque dur et la perte des émissions enregistrées.

Ne débranchez en aucun cas le support de mémoire du téléviseur pendant le transfert sur un support de mémoire USB. Avant d'arrêter l'appareil avec l'interrupteur, il est recommandé de le mettre en mode veille.

Si, contre toute attente, des problèmes surviennent lors du fonctionnement sur le disque dur, vous pouvez dans un premier temps effectuer un contrôle et éventuellement dans un second temps résoudre le problème en formatant le disque dur. Toutes les données contenues sur le disque seront alors effacées. Vous trouverez les éléments de menu correspondants sous **Paramètres du système** → **Commandes** → **autres ...** → **Disques durs**.

Loewe ne répond pas des pertes de données pouvant se produire sur le disque dur intégré¹ de votre téléviseur. Afin d'éviter toute perte de données, nous vous conseillons de copier les enregistrements importants sur un support de mémoire externe.

¹ Disponibilité en fonction du type d'appareil (voir chapitre **Caractéristiques techniques - équipements** pour votre téléviseur).

Remarques à propos de l'écran LCD/OLED

Ce téléviseur répond aux plus hautes exigences de qualité.

Malgré tout le soin apporté à la fabrication de cet écran, il n'est pas possible, pour des raisons techniques, d'exclure à 100 % que certains subpixels présentent des défauts.

Pour les téléviseurs LCD :

Évitez d'afficher des images fixes pendant une longue durée, car ces dernières pourraient rester « imprimées ».

Pour les téléviseurs OLED :

Le terme « OLED » (anglais : Organic Light Emitting Diode) est une technologie d'image basée sur des pixels auto-lumineux, qui offre des avantages significatifs en termes de qualité d'image et de performance.

Dans certaines conditions, utilisation d'un seul côté de l'écran OLED pendant une longue durée, des marques irréversibles peuvent apparaître.

Ces dernières peuvent être dues à un affichage prolongé d'images statiques telles que des images fixes, des sous-titres ou des fondus, à une répétition continue de diaporamas ou de séquences vidéo, à des affichages statiques lors de l'utilisation pour des présentations ou des jeux vidéo, aux barres noires de délimitation de certains formats d'image.

Ces marques ne constituent pas un défaut en termes de garantie.

Afin de réduire l'apparition de ce problème, Loewe a développé un algorithme spécial de reconnaissance d'image.

Lorsqu'une image reste figée trop longtemps, l'appareil passe automatiquement dans un mode contraste de protection de l'écran. Dès qu'une commande est réactivée, l'appareil revient en mode normal. De plus, les affichages de menus présenteront un contraste réduit au bout d'une minute ou seront représentés de manière transparente.

Avec des conditions normales de visionnage, ces marques n'apparaissent pas.

Informations concernant l'élément cinématique

La Loewe TV bild 9 et bild 7 est équipée d'un élément cinématique qui fait se déplacer la TV vers le haut ou vers le bas et qui fait apparaître ou disparaître le cache des enceintes lorsqu'on l'allume ou l'éteint.

Veuillez noter qu'aucune force extérieure ne doit être opposée au mouvement afin de ne pas entraver son exécution. Vous pouvez définir la position de l'élément cinématique dans le menu ou bien en désactiver la fonction.

Vous trouverez de plus amples informations dans le chapitre **Paramètres du système**, section **Commandes - Cinématique d'écran**.

Actualisation logiciel

Vous avez la possibilité d'actualiser le logiciel sur votre téléviseur Loewe.

Lors de la mise à jour logicielle (mise à jour des paquets), toutes les versions logicielles se trouvant dans le téléviseur seront appelées et actualisées si nécessaire.

Vous trouverez de plus amples informations dans le chapitre **Paramètres du système**, section **Commandes - Actualisation logiciel**.

Indications pour l'étalonnage OLED

i Uniquement pour les types d'appareils avec écran OLED¹.

Afin de conserver une excellente qualité d'image sur la durée, votre Loewe TV effectue automatiquement et régulièrement un calibrage. Durant ce processus, les capacités TFT excédentaires sont supprimées et l'effet d'image persistante appelée « image fantôme » est éliminé.

Si nécessaire, le processus d'étalonnage d'une durée max. de trente minutes démarre une fois le téléviseur éteint à l'aide de la télécommande.

Pendant cette durée, il est important de ne pas éteindre l'interrupteur d'alimentation du téléviseur.

Une fois la procédure d'étalonnage terminée, le téléviseur passe en mode veille.

Le processus d'étalonnage n'a pas lieu pendant le fonctionnement normal du téléviseur, ce qui permet de ne pas limiter l'utilisation du téléviseur.

Si la procédure d'étalonnage est interrompue suite à un redémarrage prématuré, le téléviseur lancera une nouvelle tentative d'étalonnage la prochaine fois qu'il sera éteint.

En outre, vous avez la possibilité à tout moment d'effectuer un rafraîchissement manuel en vous rendant dans le menu utilisateur de votre Loewe TV.

Afficher les Calibrage OLED

HOME

HOME : ouvrir l'affichage **HOME**.



◀ ▶ ▲ ▼ Sélectionner **Paramètres du système**.
OK Afficher Paramètres du système.

▼ ▲ Sélectionner **Image**.
▶ Passer dans la colonne suivante.

▼ ▲ Sélectionner **Plus ...**.
▶ Afficher autres Paramètres.

▼ ▲ Sélectionner **Calibrage-OLED**.
OK Afficher.



Un étalonnage complet des TV OLED doit être effectué toutes les 1500 heures. Ce dernier démarre aussi automatiquement lorsque le téléviseur est éteint à l'aide la télécommande.

La durée maximale est d'une heure. Si le processus ne s'est pas terminé correctement, un message d'information s'affichera à l'écran. Une fois la procédure d'étalonnage terminée, le téléviseur passe en mode veille.

¹ Disponibilité en fonction du type d'appareil (voir chapitre **Caractéristiques techniques - équipements** pour votre téléviseur).

Touches de la télécommande

Selon le mode sélectionné (TV/vidéo/audio/photo/Apps) et la fonction (par exemple, DR +, EPG, PIP, télétexte, HbbTV, etc.), l'affectation des touches peut différer de l'affectation décrite ici (voir le chapitre correspondant).

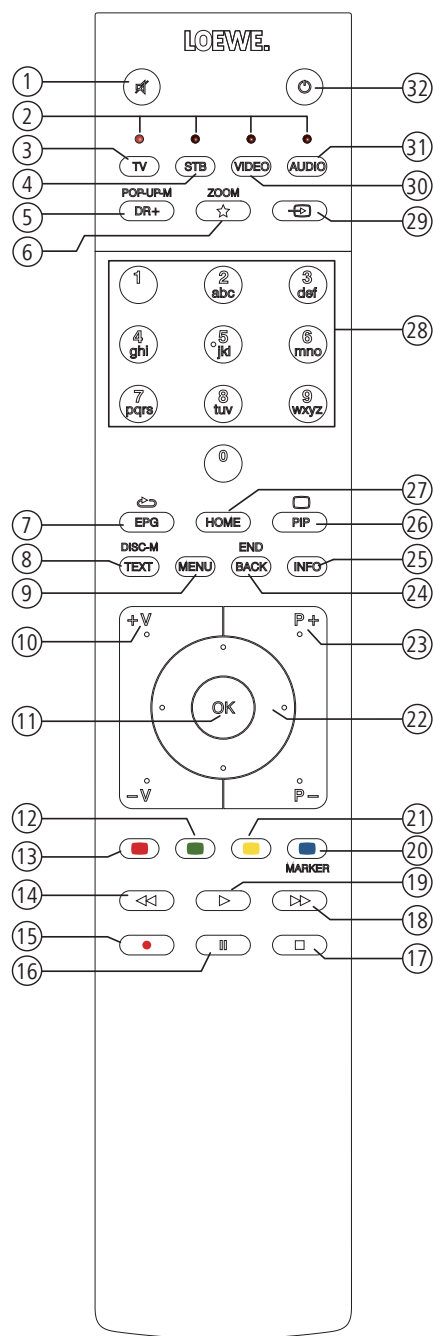

- ① Activation / coupure du son.
- ② Voyant lumineux indiquant quel périphérique en cours d'utilisation.
- ③ Piloter la TV.
- ④ Piloter le décodeur⁽¹⁾ (par défaut : Apple TV).
- ⑤ Pression brève : afficher la liste de vos enregistrements..
Pression longue : afficher la minuterie.
- ⑥ Pression brève Ajouter le media en cours d'utilisation sur votre écran d'accueil personnalisé.
Pression longue: Appel Galerie des applications (occupation standard)⁽¹⁾.
- ⑦ Activer / Désactiver le guide électronique des programmes (EPG).
- ⑧ Activer / Désactiver le HbbTV/Télétexte/MediaText⁽²⁾.
- ⑨ Pression brève : afficher les fonctions disponibles.
Pression longue : afficher Paramètres du système.
- ⑩ **V+ / V-** Augmenter / Réduire le volume.
- ⑪ Pression brève : afficher la liste des chaînes sur une colonne
Pression longue : afficher la liste des chaînes en plein écran
Dans le menu : confirmer / ouvrir.
- ⑫ Touche verte : Ecran actif / Ecran inactif (lors de l'écoute de la radio par exemple).
- ⑬ Touche rouge : démarrer le service à valeur ajouté préféré, si disponible⁽²⁾.
- ⑭ Pression brève : saut en arrière.
Pression longue : rembobiner.
- ⑮ Pression brève : enregistrer le programme en cours en spécifiant la durée⁽³⁾.
Pression longue : enregistrer le programme en cours sans spécifier la durée (reprend les informations éventuellement fournies par la chaîne)⁽³⁾.
- ⑯ Pause / Mettre en pause le programme regarder/Reprendre le visionnage⁽³⁾.
- ⑰ Arrêt / Arrêter la fonction différée (retour vers l'image live)⁽³⁾.
- ⑱ Pression brève : saut avant.
Pression longue : avancer.
- ⑲ Lecture / Démarrer/Poursuivre la télévision en différé⁽³⁾.
- ⑳ Touche bleue : afficher la liste de fonctions des chaînes (Sélection de la langue/du son, des sous-titres ou du canal/piste vidéo).
- ㉑ Pression brève : touche jaune : visualiser l'historique.
Pression longue : touche jaune : afficher le dernier émetteur.
- ㉒ ◀ ▶ ▲ ▼ Navigation générale : droite / gauche / haut / bas.
Dans le menu / dans les listes : sélectionner/régler.
- ㉓ **P+ / P-** Chaîne précédente / suivante.
- ㉔ Pression brève : une étape / un niveau en arrière.
Pression longue : fermer tous les affichages.
- ㉕ Pression brève durant l'affichage à l'écran : affichage d'infos, texte d'information sur le contenu qui vous aide en cas de questions à propos de votre téléviseur.
Pression brève sans affichage à l'écran : ouvrir l'affichage de l'état du téléviseur.
En cas d'affichage de l'état ouvert et pression répétée afficher/fermer des infos détaillées sur l'émission.
Pression longue : afficher les explications des touches.
- ㉖ Activer / Désactiver PIP (image dans l'image).
- ㉗ Ouvrir/fermer l'écran d'accueil personnalisable **Home**.
- ㉘ Sélectionner directement les chaînes avec les touches numériques.
Dans le menu : saisir des chiffres ou des lettres.
- ㉙ Ouvrir Sources.
- ㉚ Piloter le périphérique vidéo⁽¹⁾ (par défaut : BluTech Vision 3D).
- ㉛ Ecouter la radio⁽¹⁾
- ㉜ Allumer le téléviseur (l'interrupteur réseau doit être allumé) ou le mettre en mode veille.
Pression brève lorsque le téléviseur est allumé : mettre en veille le téléviseur et tous les périphériques CEC raccordés aux interfaces HDMI (Mode veille).

⁽¹⁾ L'attribution de ces touches peut être modifiée. La description se rapporte au réglage standard. Le réglage d'usine des touches de l'appareil peut varier en fonction de la version du firmware de la télécommande.

⁽²⁾ Dépend des réglages HbbTV (voir chapitre **Paramètres du système**, section **Commandes - HbbTV**).

⁽³⁾ En fonction du type d'appareil, sur un disque dur USB externe raccordé ou sur le disque dur monté dans le téléviseur (voir chapitre **Caractéristiques techniques - équipements** pour votre téléviseur).

Fonctions des éléments de commande ⁽¹⁾

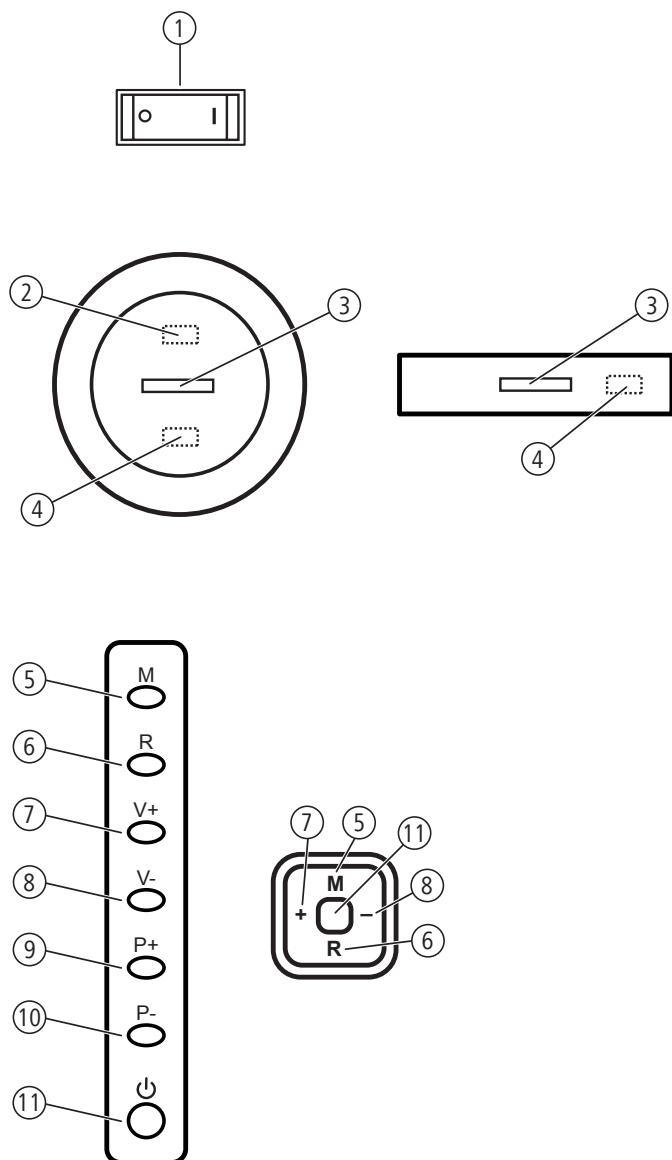

③ Voyant lumineux d'état du TV:

	Blanc:	Le TV est en veille. Selon la luminosité ambiante, affichage DEL blanc est assombri et varie diversement dans son éclairage (OPC) ⁽¹⁾ . Si le téléviseur est en mode de démarrage rapide, l'affichage DEL blanc ne s'atténue pas et brille à pleine puissance.
	Blanc clignotant:	Le téléviseur démarre.
	Vert:	Le téléviseur est en fonctionnement.
	Rouge:	Un enregistrement de programme est en cours.
	Bleu:	Le TV est en veille mais une action est en cours : actualisation du guide électronique des programmes, mise à jour logicielle, fonction Streaming ⁽¹⁾ , calibrage OLED ⁽¹⁾ .

④ Récepteur infrarouge:

Récepteur infrarouge pour la réception des commandes du téléviseur.

⑤ Touche M /sens du joystick M:

Téléviseur en mode de veille : mettre en marche le téléviseur avec le dernier mode sélectionné (TV/Radio).
 Quand le TV est allumé : Afficher Commande directe sur TV.
 Commande directe sur TV : vers le haut ▲

⑥ Touche R /sens du joystick R :

Téléviseur en mode de veille : mettre en marche le téléviseur avec le dernier mode sélectionné (TV/Radio).
 Quand le TV est allumé : commuter entre le mode TV et le mode Radio.
 Commande directe sur TV : vers le bas ▼

⑦ Touche V+ /sens du joystick +:

Téléviseur en mode de veille : mettre en marche le téléviseur avec le dernier mode sélectionné (TV/Radio).
 Quand le TV est allumé : Augmenter le volume.
 Commande directe sur TV : vers la droite ►

⑧ Touche V- /sens du joystick -:

Téléviseur en mode de veille : mettre en marche le téléviseur avec le dernier mode sélectionné (TV/Radio).
 Quand le TV est allumé : Réduire le volume.
 Commande directe sur TV : vers la gauche ◀

⑨ Touche P +:

Quand le TV est allumé : Programme + (émetteur suivant)

⑩ Touche P -:

Quand le TV est allumé : Programme - (émetteur précédent).

⑪ Interrupteur de mise en / hors service / joystick:

Mise en service depuis le mode veille.
 Mise hors service en mode veille.

① Interrupteur général:

Le téléviseur doit **toujours** être mis en veille, avant d'être mis hors tension via l'interrupteur général.
 Vous trouverez la position de l'interrupteur secteur pour votre téléviseur au chapitre **Caractéristiques techniques**.

② Émetteur infrarouge :















Pour visionner des contenus 3D ⁽¹⁾, les lunettes **3D Loewe Active Glasses 3D** sont activées via cet émetteur.

⁽¹⁾ Disponibilité et position diffèrent en fonction du type d'appareil (voir chapitre **Caractéristiques techniques - équipements** pour votre téléviseur).

Fonction des branchements

La position, disponibilité et le nombre des branchements sur votre téléviseur varient en fonction du type d'appareil.

Vous trouverez des informations détaillées sur la position et la fonction des branchements pour votre type de téléviseur au chapitre **Caractéristiques techniques**.

Raccord:	Marquage:	Fonction:
	AC IN	Raccordement secteur
	LAN	Connexion au réseau
	HDMI 1 ARC	Entrée HDMI 1 (avec A udio R eturn C hannel)
	HDMI 2	Entrée HDMI 2
	HDMI 3	Entrée HDMI 3
	HDMI 4	Entrée HDMI 4
	ANT TV	Antenne / câble analogique / DVB-T/T2 / DVB-C
	ANT SAT 1	Antenne satellite (récepteur satellite 1) DVB-S/S2
	ANT SAT 2	Antenne satellite (récepteur satellite 2) DVB-S/S2
	SPDIF OUT	Sortie du son (numérique)
	USB 3.0	Prise USB
	USB	Prise USB
	HEADPHONE	Prise casque
	AUDIO OUT	Sortie du son (analogique) L/R
	RS-232C	Interface série
	AV	Micro-prise AV
	MOTOR UNIT	Connectique pour un support pivotant motorisé
	DIGITAL AUDIO LINK	Sorties son Surround (numérique)
	COMMON INTERFACE	CI-Slot
		Enregistrement pour verrou Kensington

Installation du téléviseur

Solutions d'installation / Instructions d'installation

Vous avez également la possibilité d'acquiescer d'autres options d'installation chez votre revendeur Loewe.

Respectez pour cela les instructions de montage correspondantes.

Lors du choix de l'emplacement, veillez à ce qu'aucune lumière claire ni aucun rayon de soleil ne soient projetés directement sur l'écran. Ceux-ci pourraient provoquer des reflets qui affecteraient l'image.

En référence à la distance d'observation, une triple diagonale d'écran est offerte (par ex. pour un appareil de 55", env. 4,2 m pour un signal SD). Pour le signal HD/UHD, la distance d'observation peut être réduite.

Capots arrière de l'appareil

Pour accéder raccords arrière et latéraux ¹

Le capot arrière de l'appareil se déclipse en tirant dessus.

Pour remettre en place ce capot arrière, insérez les pattes du haut du capot dans les orifices prévus à cet effet à l'arrière du TV, basculez le capot vers le TV et faites pression jusqu'à ce qu'il soit totalement cliqué sur le TV.

Le capot latéral du TV s'ouvre et se ferme aisément mais il peut être entièrement retiré. Pour ce faire, ouvrez-le jusqu'à la butée et tirez sans trop forcer sur le couvercle ouvert.

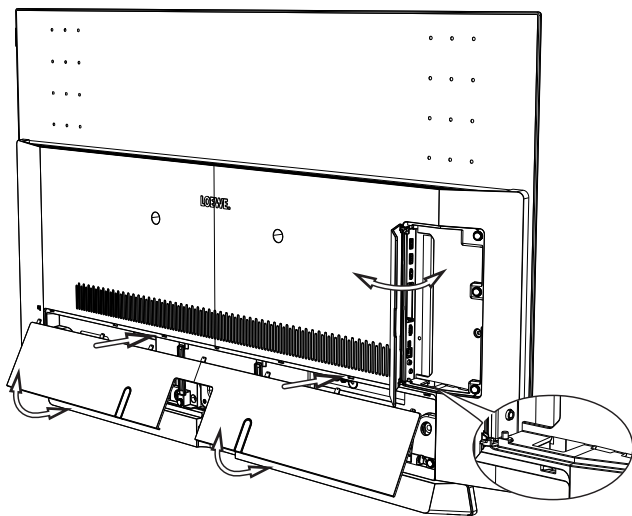

Ce capot latéral est détachable afin de donner pleinement accès aux connectiques si besoin. Pour positionner le cache, poussez-le simplement à nouveau sur les supports.

Loewe y a prévu un passage de câble qui mène vers l'arrière du TV afin de pouvoir garder ce capot latéral fermé même si les connectiques sont utilisées.

Fixation des câbles

Il est possible de fixer les câbles arrière de raccordement avec l'attache-câble velcro.

Lors de la pose du téléviseur sur pied de table, les câbles de raccordement sont fixés sur le pied de table (voir figure).

Lors de l'utilisation d'une fixation de mur (fixation de mur disponible en tant qu'accessoire chez votre revendeur spécialisé), la fixation des câbles de raccordement est effectuée sur les deux ouvertures à l'arrière de l'appareil (voir figure).

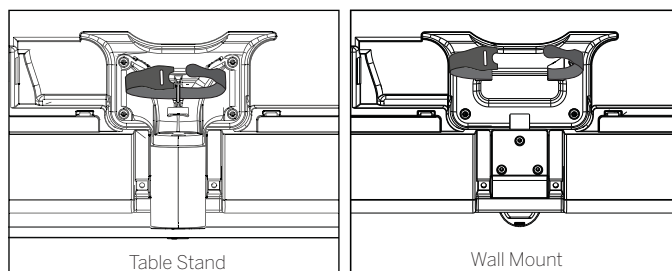

Lorsque le type d'appareil ¹ est équipé de supports de câbles amovibles (A), vous pouvez fixer le câble de raccordement au dos en plus sur la face arrière de l'appareil.

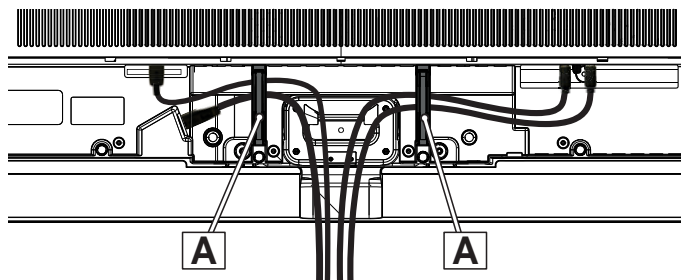

¹ Disponibilité différente en fonction du type d'appareil.

Branchement du téléviseur

Raccordement au réseau électrique

Avec un câble secteur intégré : Utilisez le connecteur secteur du câble secteur fixé sur le téléviseur avec une prise de courant secteur.

Avec un câble secteur externe : Commencer par brancher le plus petit connecteur (connecteur de petit appareil) du câble secteur dans la prise secteur et brancher ensuite le plus grand connecteur (fiche euro) dans une prise de courant secteur.

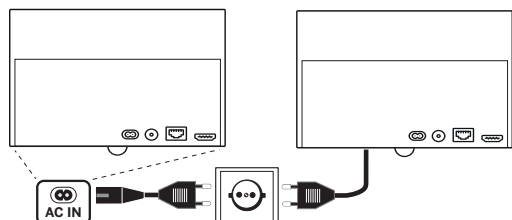

Branchement des antennes ¹

Câble (analogique) / Antenne DVB-C / Antenne DVB-T :

Branchez les câbles de raccordement de l'installation d'antenne/de câble ou l'antenne intérieure dans la prise **ANT-TV**.

Au cas où vous voudriez utiliser à la fois un câble analogique / branchement DVB-C et une antenne DVB-T, veuillez utiliser un commutateur d'antenne externe (disponible dans les magasins spécialisés).

Antenne satellite DVB-S :

En fonction du système satellite utilisé, branchez un câble de raccordement du commutateur multiple ou directement du LNC aux prises **ANT SAT1** ou **ANT SAT2** du téléviseur.

Lors du raccordement du téléviseur à un système commun de câble simple, branchez directement les prises **ANT SAT1** ou **ANT SAT2** à la prise d'antenne SAT correspondante.

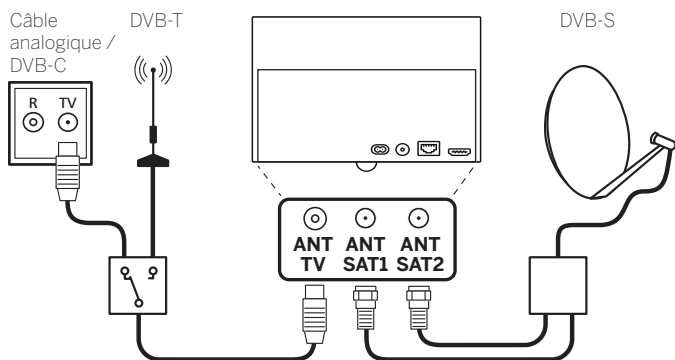

Lors du raccordement du téléviseur à un **système commun de câble simple DiSEqC** (selon EN 50494), brancher directement la prise **ANT SAT1** à la prise d'antenne SAT correspondante.

I Pour une installation commune mono câble DiSEqC vous n'avez en principe besoin **que d'un** câble d'antenne. Le tuner satellite du téléviseur prend en charge la suite de la distribution du signal sur les deux voies de réception.

Si vous souhaitez utiliser deux canaux de transmission de l'installation commune mono câble DiSEqC (par ex. pour différentes chaînes image principale/image PIP), la réception des deux canaux se fait alors sur un câble d'antenne satellite.

Dans la configuration d'antenne, **un** câble d'antenne doit être saisi.

Il est possible de continuer à utiliser un câblage SAT existant avec deux câbles de raccordement sur une installation commune mono câble DiSEqC. Les éléments d'installation utilisés (prises, distributeur etc.) doivent cependant être prévus pour un fonctionnement DiSEqC.

Si vous souhaitez utiliser deux canaux de l'installation commune mono câble DiSEqC (par ex. pour différentes chaînes image principale/image PIP), la réception d'un canal a alors lieu sur par câble d'antenne satellite.

Deux câbles d'antenne doivent alors être saisis dans la configuration d'antenne et le nombre de canaux utilisés doit être placé sur „deux“.

Consultez pour cela votre point de vente Loewe si nécessaire.

Branchement du téléviseur au réseau domestique

Vous pouvez raccorder votre téléviseur à votre réseau domestique **avec un câble** (Ethernet, CPL/Courant porteur avec adaptateurs disponibles séparément) ou via une **connexion sans fil** (Wi-Fi). Pour obtenir de plus amples informations sur CPL/Courant porteur, veuillez vous adresser à votre point de vente Loewe.

Afin de reproduire les données de votre réseau domestique, votre téléviseur Loewe supporte la norme UPnP AV.

Pour configurer les adaptateurs réseau, rendez-vous dans le menu de l'assistant de réseau (**Paramètres du système → Multimédia / Réseau → Paramètres réseau → Réseau**).

I Le téléviseur ne doit **en aucun cas** être raccordé simultanément par une **liaison filaire** et par une **connexion sans fil** au même réseau (p.ex. routeur), cela pourrait entraîner de perturbations dans son fonctionnement.

Exemple de connexion filaire

Branchez la prise LAN de votre téléviseur au commutateur LAN/ routeur de votre réseau domestique à l'aide d'un câble réseau (disponible dans les magasins spécialisés).

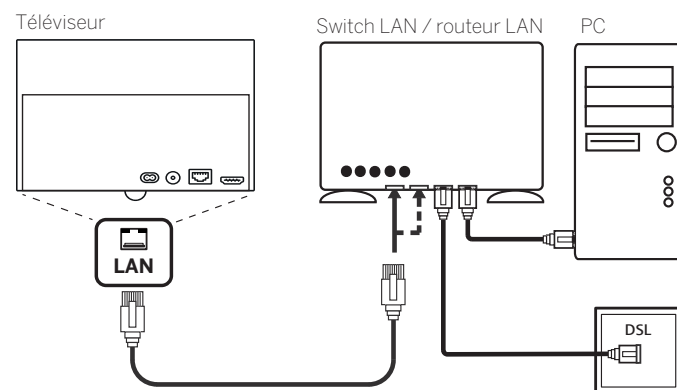

¹ Disponibilité en fonction du type d'appareil (voir chapitre **Caractéristiques techniques - équipements** pour votre téléviseur).

Exemple de connexion sans fil

Vous pouvez raccorder le téléviseur au réseau domestique via une connexion sans fil par le biais de l'antenne Wi-Fi de votre TV Loewe.

Différents matériaux tels que le béton armé ou les surfaces en métal, etc. peuvent créer des perturbations qui atténuent partiellement ou totalement le signal WiFi.

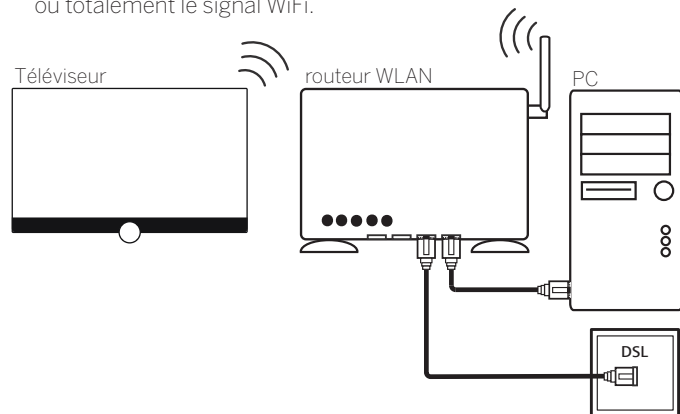

Aide en cas de problèmes de configuration

Etant donné la diversité des possibilités de configuration des réseaux domestiques, Loewe ne peut proposer aucun support pour le matériel informatique et logiciel ni pour les composants du réseau. Pour une assistance en cas d'établissement et de maintenance des connexions réseau, des supports mémoire, du logiciel du serveur média et des appareils réseau, comme des routeurs, veuillez vous adresser à l'administrateur de votre réseau domestique et / ou à votre point de vente Loewe.

Préparation de la télécommande

Retrait du fusible de la batterie

La télécommande est fournie avec des piles. Pour les rendre prêts à l'emploi, enlever les drapeaux en plastique comme indiqué ci-dessous.

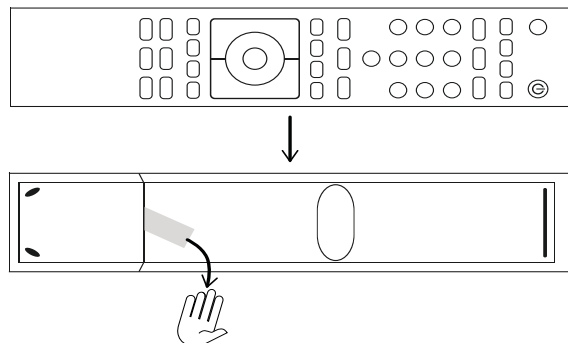

Mettre en place ou remplacer les piles

Appuyez sur les flèches gravées tout en poussant le couvercle du compartiment à piles vers le bas.

Utilisez uniquement des piles LR 03 (AAA). N'utilisez pas d'autres types de piles et ne mélangez pas des piles anciennes et nouvelles.

Veillez à ce que les piles ne tombent pas dans les mains des enfants. Les piles utilisées ne doivent pas être exposées à une chaleur excessive telle que le soleil ou le feu.

L'état des piles est indiqué dans le logement des piles (disposées à l'opposé, les unes par rapport aux autres). Assurez-vous de placer les piles avec la polarité + - correcte. Ne vous laissez pas guider par les contacts de la pile (ressorts), mais par l'illustration au bas du compartiment à piles.

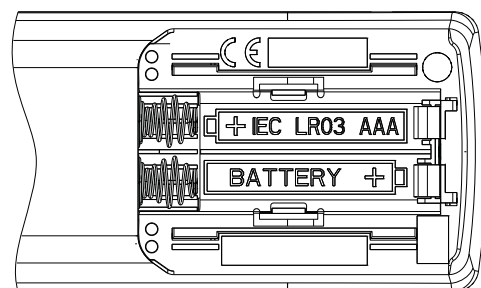

Lorsque les piles deviennent trop faibles après une longue période d'utilisation, une inscription invitant à changer les piles apparaît sur l'écran du TV. Veuillez jeter les piles usagées de manière écologique (voir le chapitre **Environnement / Remarques juridiques**).

Après insertion des piles, le couvercle est à nouveau glissé dessus.

Pour piloter la fonction TV du téléviseur







Appuyer sur la **touche TV**.

Mise en marche / Arrêt du téléviseur

Mettre le téléviseur en mode veille

Positionnez l'interrupteur de réseau en Pos **I**.
Le voyant lumineux de l'œil de commande Loewe s'allume en blanc après un court instant.

Signification de la couleur d'affichage du LED :

	Blanc :	Le TV est en veille. Selon la luminosité ambiante, affichage DEL blanc est assombri et varie diversement dans son éclairage (OPC) ¹ . Si le téléviseur est en mode de démarrage rapide, l'affichage DEL blanc ne s'atténue pas et brille à pleine puissance.
	Blanc clignotant :	Le téléviseur démarre.
	Vert :	Le téléviseur est en fonctionnement.
	Rouge :	Un enregistrement de programme est en cours.
	Bleu/turquoise :	Le TV est en veille mais une action est en cours : actualisation du guide électronique des programmes, mise à jour logicielle, fonction Streaming ¹ , calibrage OLED ¹ .

i Après avoir allumé le téléviseur, certaines commandes ne sont disponibles qu'au bout de quelques secondes (Exception mode Démarrage rapide, voir le chapitre **Paramètres du système**, section **Commandes – Mode de démarrage rapide**). Votre téléviseur est prêt à fonctionner dès que la barre d'affichage s'allume en vert.

Mise en marche avec la télécommande

 Appuyer sur la **touche marche / arrêt**.

Ou :

 Appuyer sur la **touche TV**.

La dernière chaîne regardée s'affiche.

Ou :

 Appuyer sur la **touche numérique 1-9**.

La chaîne correspondante s'affiche.

i Après avoir allumé le téléviseur, certaines commandes ne sont disponibles qu'au bout de quelques secondes (Exception mode Démarrage rapide, voir le chapitre **Paramètres du système**, section **Commandes – Mode de démarrage rapide**). Votre téléviseur est prêt à fonctionner dès que la barre d'affichage s'allume en vert.

Éteindre avec la télécommande (mode veille)



Appuyer sur la **touche marche / arrêt**.

Mettre en veille le téléviseur et tous les périphériques CEC raccordés aux interfaces **HDMI**.

i Avant d'arrêter l'appareil avec l'interrupteur, il est recommandé de le mettre en mode veille.

Mode de démarrage rapide

En choisissant le démarrage rapide ici, vous pouvez voir l'image de la télévision immédiatement et sans attente à chaque fois que vous allumez le téléviseur. Vous pouvez définir l'heure à laquelle votre téléviseur doit se trouver en mode Démarrage rapide (voir le chapitre **Paramètres du système**, section **Commandes – Mode de démarrage rapide**).

Dans ce cas, la puissance la plus élevée (voir Chapitre **Caractéristiques techniques**) et une consommation d'énergie ainsi plus élevée doivent être prises en compte.

i Réglage par défaut pour le mode Démarrage rapide: **non**.

¹ Disponibilité en fonction du type d'appareil (voir chapitre **Caractéristiques techniques - équipements** pour votre téléviseur).

Généralités sur la commande des menus

Les touches principales de navigation sont expliquées ici. Les chiffres dans le texte se réfèrent à l'illustration de la télécommande dans le chapitre **Télécommande**.

Les **touches directionnelles** (22) vous permettent de naviguer dans les menus et les listes du téléviseur ainsi que de sélectionner les éléments de menu. Elles forment un cercle au centre de la télécommande, autour de la touche **OK** (11). Dans cette notice d'utilisation, elles sont représentées sous la forme suivante :



La touche **OK** (11) permet de confirmer une sélection, d'afficher un élément de menu sélectionné ou d'ouvrir une liste d'émetteurs. Dans cette notice d'utilisation, l'utilisation de cette touche est représentée de la manière suivante :



Les **touches numériques** de votre télécommande (28) permettent d'entrer directement les positions de programmes et les pages de Télétexte. Vous pouvez ouvrir menu Sources à l'aide de la touche (29). Dans la présente guide de l'utilisateur, les touches numériques sont représentées de la manière suivante :



Les touches numériques permettent également de saisir du texte (voir chapitre **Généralités sur la commande des menus**, section **Saisie de caractères via la télécommande**).

L'affichage **Home** offre une vue d'ensemble de tous vos media. Vous pouvez accéder directement à l'affichage **Home** via la touche **HOME** (27).



Une brève pression sur la touche **BACK** (24) vous fait revenir au niveau précédant du menu. Une pression plus longue sur la touche **BACK** referme tous les affichages.

Voici un exemple d'utilisation de la touche **BACK** dans cette notice :

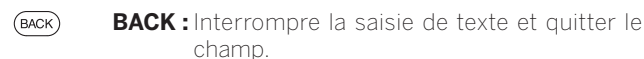

Les touches **▶▶** (18) et **◀◀** (14) vous permettent d'avancer et de reculer dans les différents assistants (par ex. lors de la première mise en service etc.).

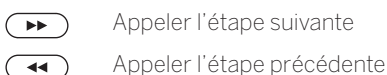

Une pression longue sur la touche **INFO** (25) permet d'afficher l'explication des principales touches fonctionnelles du mode de fonctionnement actuel (par ex., Mode TV, Télétexte, PIP, etc.).

Disposition de l'écran du menu

De manière générale, les différents écrans de menu sont structurés de manière similaire, qu'il s'agisse d'un assistant, d'un menu de lecture de média ou d'un menu de réglage. La disposition est expliquée à l'aide de trois affichages différents.

Disposition de l'écran : assistant

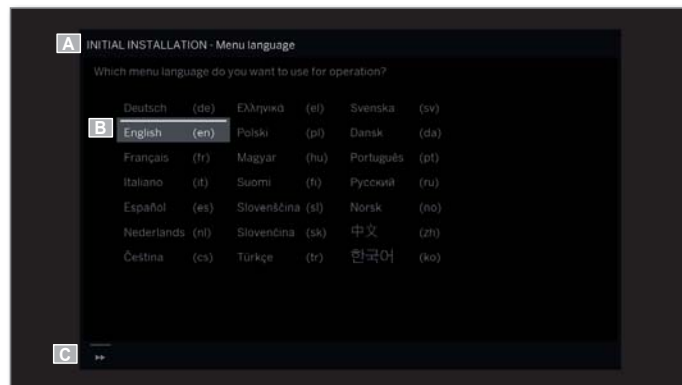

- (A) Titre avec le nom de l'assistant et l'action en cours.
- (B) Éléments de sélection dont le nombre peut varier.
- (C) Barre d'état avec les touches de commandes disponibles.

Disposition de l'écran : lecture de médias (exemple : lecture de musique)



- (A) Affichage couverture (si disponible).
- (B) Chronologie.
- (C) Sélection de l'album ou du titre.

Disposition de l'écran : Paramètres (exemple : image)

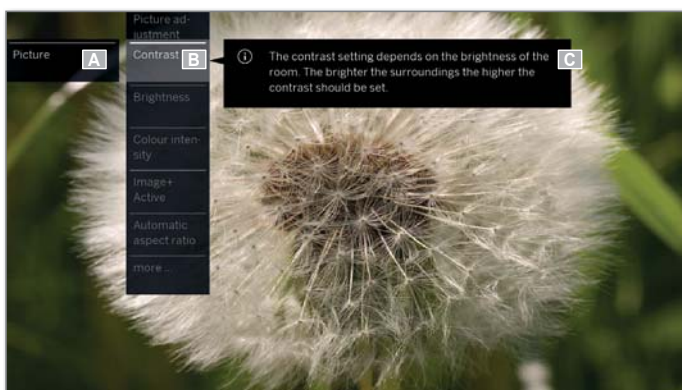

- (A) Fonction sélectionnée dans l'aperçu Home (ici Paramètres du système).
- (B) Menu **Paramètres du système**, avec dans cet exemple le sous-menu **Image** sélectionné.
- (C) Présentation et précisions sur la commande sélectionnée (ici **Image > Contraste**).

Navigation : sélection d'éléments (exemple : Affichage à l'écran)

Vous naviguez dans ce type de menu à l'aide des touches directionnelles de la télécommande, en voyant toujours clairement votre position.

Quand une ligne se trouve au dessus d'un symbole ou d'un texte, c'est qu'il s'agit d'un élément pouvant être sélectionné.

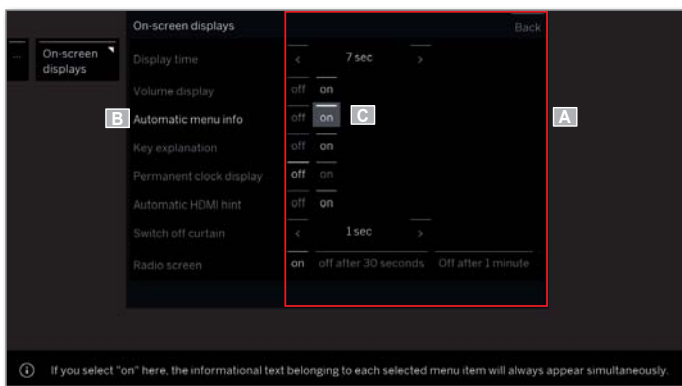

- (A) Informations / Éléments de menu à sélectionner.
- (B) L'écriture de la ligne, sur laquelle le point de menu actuellement sélectionnable se trouve, est **blanc**.
- (C) La navigation s'effectue à l'aide des touches directionnelles **◀ ▶ ▲ ▼**.
 La position du marquage est indiquée par un rectangle gris.
 Le point de menu nouvellement sélectionné doit être validé avec la touche **OK**. La couleur de police du point de menu activé précédemment passe au gris, la couleur de police du nouveau point de menu sélectionné au blanc.

Navigation : assistant

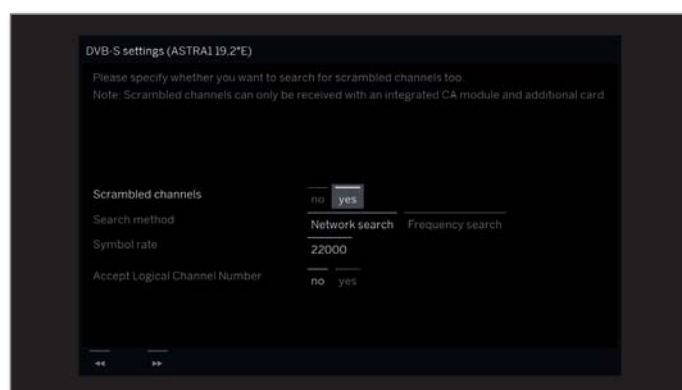

Si l'élément ou les éléments de menu (marqués en blanc) sont correctement prédéfinis :



Passer à l'étape suivante.

Sinon :



◀ ▶ ▲ ▼ Marquer le point de menu qui doit être modifié.

Confirmer **OK**

La couleur de la police du point préalablement actif devient grise.



Passer à l'étape suivante.

Navigation : sélection d'éléments dans une liste en saisissant la première lettre

Vous pouvez ouvrir des listes, par exemple la liste d'émetteur radio internet, à l'aide des touches numérotées de la télécommande.

Si la liste est classée par ordre **alphabétique**, vous pouvez naviguer en saisissant la première lettre de l'entrée souhaitée. Par exemple, si vous appuyez trois fois sur la touche **7**, vous basculez directement au premier élément de la liste débutant par la lettre **R**.

Si la liste est classée par ordre **numérique**, il suffit de sélectionner l'émetteur directement à l'aide de la touche correspondante.

Saisie sur le clavier virtuel à l'écran

Pour certaines fonctions il est nécessaire de saisir des caractères. Un clavier virtuel s'affiche pour la saisie de texte.



◀ ▶ ▲ ▼ Sélectionner les caractères / commandes, **OK** conserver le signe.

Si une petite icône s'affiche à côté d'une lettre, d'autres lettres peuvent être sélectionnées en appuyant plus longtemps sur la touche **OK** (2 sec).

Pour choisir des caractères spéciaux, sélectionnez le champ **.-/**.

Pour terminer la saisie.

◀ ▶ ▲ ▼ Sélectionner **Conserver**, **OK** confirmer.

i L'application Loewe vous permet de saisir des adresses ou des termes de recherche très facilement. Il suffit pour cela de sélectionner le champ de saisie, l'application Loewe affiche alors automatiquement un symbole de clavier. Déployer le clavier de l'application Loewe, et confirmer.

Saisie avec la télécommande

Vous pouvez également saisir du texte à l'aide de la télécommande (comme le pavé numérique d'un téléphone portable).



◀ ▶ ▲ ▼ Sélectionner le champ de saisie de texte. Sous la première lettre du nom se trouve un tiret pour la position de saisie actuelle.

- ▶ Déplacer la position d'entrée d'un caractère vers la droite (également pour les espaces libres).
- ◀ Déplacer la position d'entrée d'un caractère vers la gauche.



Lors de l'utilisation de la télécommande, appuyez sur une **touche numérique** (0 à 9) plusieurs fois jusqu'à ce que le caractère désiré s'affiche comme sur les touches d'un téléphone portable. Les lettres disponibles sont imprimées sur les touches numériques individuelles.

Pour terminer la saisie :



◀ ▶ ▲ ▼ Sélectionner **Conserver**, **OK** confirmer.

Tableau de caractères pour la saisie de texte via la télécommande

Touche	Caractères (majuscule - minuscule)
1	[Espaces] 1
2	A B C 2 Ä Å Æ Ã Ä Å À Á Ć Ć Ć - a b c 2 ä å æ ã ä å à á ć ć ć
3	D E F 3 È Ê Ë Ë Ë Ë Ë - d e f 3 è ê ë ê ê ê
4	G H I 4 Ĩ Ĵ Ĵ Ĵ Ĵ Ĵ - g h i 4 ĩ ĵ ĵ ĵ ĵ ĵ
5	J K L 5 - j k l 5
6	M N O 6 Ö Ö E Ö Ö Ö Ö Ö Ø - m n o 6 ö ö e ö ö ö ö ö ø
7	P Q R S 7 B - p q r s 7 B
8	T U V 8 Ü Ü Ü Ü Ü Ü - t u v 8 ü ü ü ü ü ü
9	W X Y Z 9 - w x y z 9
0	. 0 - / _ : + , ; ? ! = & # % ~ @ \$ * ' () " § \ { } [] < > ' ` ^

Liste des fonctions

En appuyant sur la touche Menu, la liste de fonctions s'affiche si celle-ci est disponible.

La liste de fonctions inclut les paramètres et options supplémentaires. En fonction du moment d'affichage à l'écran de la liste de fonctions (par ex. affichage de la chaîne, visualisation de la liste des chaînes ou si la radio DVB est utilisée etc), les points de menu de la liste de fonctions pouvant être sélectionnés sont différents.

Les points de menu de la liste de fonction sont décrits plus en détail dans les chapitres respectifs.

Exemple pour la liste de fonctions de la liste de chaînes utilisée:



OK ouvrir la liste d'émetteurs.



MENU: ouvrir la liste des fonctions.



◀ ▶ Sélectionner la fonction, **OK** ouvrir.

Explication des touches

Vous pouvez afficher sur l'écran de votre TV une explication des principales touches de commandes disponibles. Cette explication varie selon le contexte d'utilisation de votre TV.

INFO pression longue : afficher les explications des touches.



INFO **BACK** **INFO** ou **BACK**: masquer les explications des touches.

Explication des symboles

Pour les pages d'écran avec symboles de commande en pied de page (par ex. télétexte), un commentaire va s'afficher brièvement dès que le symbole est sélectionné.



Info menu automatique

Lors de votre navigation parmi le menu du TV, vous verrez apparaître des informations et explications sur les paramètres/fonctions sélectionnés.

i Un menu s'affiche.



INFO Le réglage d'usine du TV prévoit l'affichage de ces informations et explications sur les éléments de menu. Vous pouvez les occulter provisoirement en appuyant sur la **touche INFO**.

Affichage permanent de l'heure

L'heure peut rester affichée en permanence. Elle sera donc toujours visible, tant qu'aucun autre affichage n'apparaîtra.

Vous pouvez activer/désactiver l'Affichage permanent de l'horloge dans **l'Affichage Home** sous **Paramètres du système** → **Commandes** → **Plus ...** → **Affichage à l'écran**.

Assistant de première mise en service

Première mise en service après la première mise en marche

L'assistant de première mise en service est lancé automatiquement après la mise en marche. Il est possible de l'ouvrir à nouveau ultérieurement (voir chapitre **Paramètres du système**, section **Extras – Renouveler la première mise en service**).

i Lorsqu'une sécurité enfants est réglée, avant la répétition de la première mise en service, il est nécessaire de saisir le code secret (voir chapitre **Paramètres du système**, section **Commandes – Sécurité enfants**).

i Informations sur la navigation au sein de l'assistant : voir chapitre **Généralités sur les commandes**.

Exécution de l'assistant de première mise en service

L'exécution de l'assistant de première mise en service dépend des paramètres sélectionnés.

Langue du menu

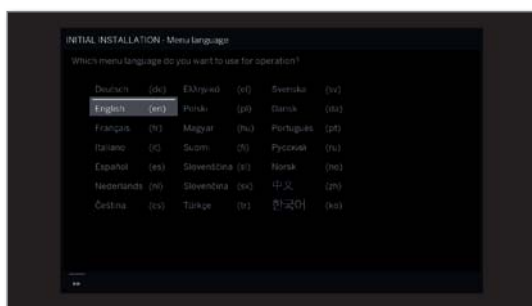

▲ ▼ ◀ ▶ Sélectionner la **Langue du menu**.
OK Confirmer le choix.

La première étape de l'assistant consiste à sélectionner la langue du guide de l'utilisateur. Suivez désormais les instructions qui figurent sur votre téléviseur.



▶▶ Continuer vers l'étape suivante.

Le contrat de licence s'affiche.



▲ ▼ ◀ ▶ Sélectionner **Confirmer**.
OK Confirmer le contrat de licence et passer à l'étape suivante.

Efficacité énergétique

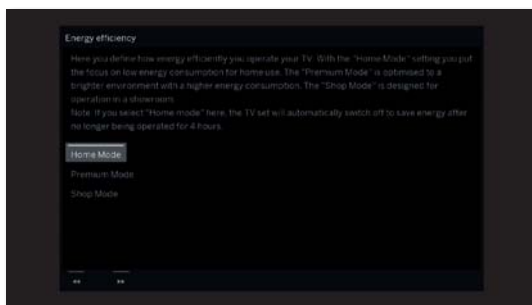

▲ ▼ Sélection de l'**Efficacité énergétique**.
OK Confirmer le choix.

Définissez l'efficacité énergétique de fonctionnement de votre téléviseur. La valeur du contraste (et donc de la luminosité du rétro-éclairage) s'adapte en fonction du pré-réglage et la régulation automatique de la lumière est activée ou désactivée.

L'arrêt automatique est activé en mode d'efficacité énergétique **Mode Maison** et **Mode Premium**.

Efficacité énergétique (suite)

Mode Maison :

Ici, la faible consommation énergétique lors d'une utilisation domestique prime. La régulation automatique de la lumière est activée.

Mode Premium :

Ce mode adapte les réglages en cas de consommation énergétique élevée à un environnement plus clair. La régulation automatique de la lumière est activée.

Vous devez ensuite confirmer à nouveau l'utilisation de ce paramètre d'efficacité énergétique.

Mode Shop :

Les réglages d'image sont paramétrés pour une utilisation dans un espace de présentation. La régulation automatique de la lumière est désactivée. Si la luminosité ambiante est réduite, il n'en résulte aucune réduction de la consommation énergétique.

Vous devez ensuite confirmer à nouveau l'utilisation de ce paramètre d'efficacité énergétique.

i Le réglage par défaut peut être modifié a posteriori dans les **Paramètres du système** sous **Commandes → Efficacité énergétique**.

i En mode boutique, certains paramètres d'image ou de son ne sont pas enregistrés. Après le redémarrage, ces paramètres sont réinitialisés aux valeurs d'usine.



▶▶ Continuer vers l'étape suivante.

Emplacement du téléviseur

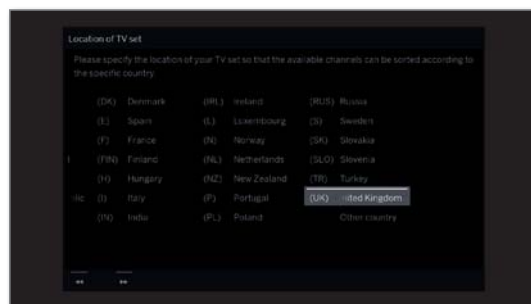

▲ ▼ ◀ ▶ Sélectionnez le **pays d'utilisation** de l'appareil (les pré-réglages spécifiques au pays seront repris).

OK Confirmer le choix.

Pour certains pays d'utilisation de l'appareil (par ex. l'Australie) une sélection supplémentaire apparaît à la fin pour choisir le pays /territoire dans lequel l'appareil est utilisé.



▶▶ Continuer vers l'étape suivante.

Mode

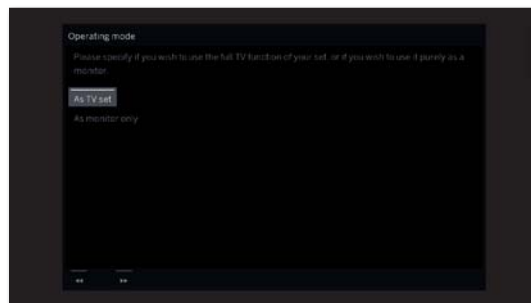

▲ ▼ Sélectionner le **mode** de fonctionnement.
OK Confirmer le choix.

Utiliser le téléviseur comme téléviseur : Suite à l'**Raccorder câble(s) d'antenne** (voir page suivante).

Utiliser le téléviseur seulement comme moniteur : voir chapitre **Première mise en service**, section **Téléviseur comme moniteur**.

Configuration réseau

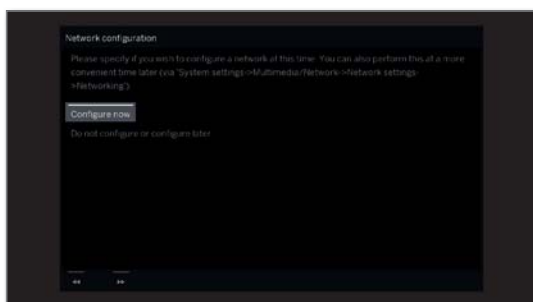

- ▲ ▼ Sélectionner Option.
- OK Confirmer le choix.

Avec la sélection, indiquez si vous souhaitez configurer maintenant les adaptateurs réseau existants.

Configurer maintenant : effectuer les réglages pour l'adaptateur réseau et le serveur Proxy (voir chapitre **Paramètres du système**, section **Multimédia/Réseau – Paramètres réseau**).

Configurer ultérieurement ou ne pas configurer : ignorer les configurations de l'adaptateur réseau.



Raccorder câble(s) d'antenne

- ▶▶ Continuer vers l'étape suivante.



- ▲ ▼ Sélectionner le câble d'antenne.
- OK Raccorder/Supprimer le câble de l'antenne. Sélectionnez les câbles d'antenne qui sont connectés à votre téléviseur. Le symbole s'affiche devant chaque antenne sélectionnée.

Câble analogique :	chaînes analogiques sur le câble
Terrestre (DVB-T/T2):	chaînes numérique sur le antenne
Câble (DVB-C):	chaînes numérique sur le câble
Satellite (DVB-S/S2 câble 1):	chaînes numérique sur le satellite
Satellite (DVB-S/S2 câble 2):	chaînes numérique sur le satellite
IPTV :	Diffusion active via le réseau (Internet)
SAT>IP (ASTRA)	chaînes numériques via le réseau local

i Pour les prises ANT SAT 1/ANT SAT 2¹, l'appareil TV détecte automatiquement lors de sa mise en marche si un câble antenne est raccordé. Derrière le câble d'antenne respectif, l'icône apparaît dans la fenêtre menu.

i IPTV / SAT>IP (ASTRA) peut être uniquement sélectionné lorsqu'une connexion réseau a été préalablement configurée.



- ▶▶ Continuer vers l'étape suivante.

Le déroulement de l'assistant de première mise en service dépend des antennes (câble analogue, DVB-T/T2, DVB-C, DVB-S/S2, IPTV, SAT>IP (ASTRA)) sélectionné à l'étape **Raccorder câble(s) d'antenne**.

Les différents antennes/types de réception sont décrits dans les sections suivantes de la première mise en service.

Possibilités de réglages pour la réception par câble analogique:

Si dans l'étape **Brancher les lignes d'antenne** la première mise en service **Câble analogique** n'est pas sélectionnée, passez à la section suivante **Possibilités de réglage pour la réception via SAT>IP (ASTRA)**.

Norme TV/
couleur

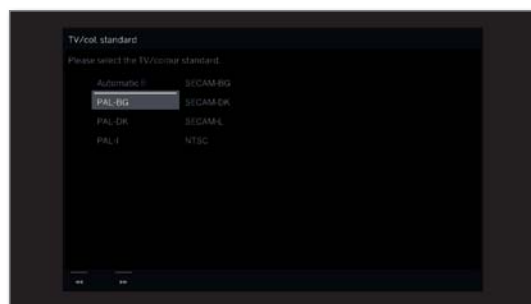

- ▲ ▼ ▶ ◀ Sélectionner la Norme couleur adéquate.
- OK Confirmer le choix.



- ▶▶ Continuer vers l'étape suivante.

i La sélection N. couleur est requise uniquement lorsque vous avez sélectionné **Autre pays** pour le site de l'appareil. Sinon, les réglages régionaux sont pré-réglés à partir de la sélection du pays. L'étape est alors ignorée.

¹ Le branchement ANT SAT 2 est uniquement disponible pour les types d'appareils dotés de Dual-Channel (voir chapitre **Caractéristiques techniques - équipements** pour votre téléviseur).

Possibilités de réglage pour la réception via SAT>IP (ASTRA):

Si dans l'étape **Brancher les lignes d'antenne** la première mise en service **SAT>IP (ASTRA)** n'est pas sélectionnée, passez à la section suivante **Possibilités de réglage pour la réception via IPTV**.

Sélection du serveur

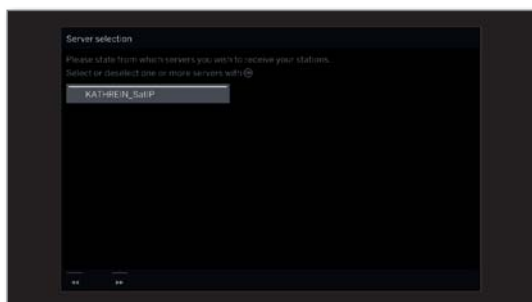

- ▲ ▼ Sélectionner le serveur.
- OK** Sélectionner/désélectionner le serveur.

Indiquez les serveurs à partir desquels vous souhaitez réceptionner vos chaînes.

Le symbole apparaît devant chaque serveur sélectionné.

Le serveur convertit les signaux de télévision satellite numériques de l'installation de réception satellite ASTRA en signaux IP et les rend disponibles dans un réseau IP local existant.



- ▶▶ Passer à l'étape suivante.

Possibilités de réglages pour la réception par IPTV:

Si à l'étape **Raccorder câble(s) d'antenne** de la première mise en service, vous n'avez pas sélectionné **IPTV**, continuez vers la section suivante **Possibilités de réglages pour la réception par DVB-T**.

Sélection du réseau (IPTV)

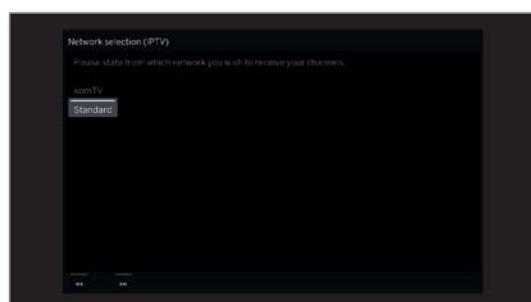

- ▲ ▼ Sélectionner le réseau.
- OK** Confirmer le choix.



- ▶▶ Continuer vers l'étape suivante.

Possibilités de réglages pour la réception DVB-T :

Si à l'étape **Raccorder câble(s) d'antenne** de la première mise en service, vous n'avez pas sélectionné **Terrestre (DVB-T)**, continuez vers la section suivante **Possibilités de réglages pour la réception DVB-C**.

Sélection du réseau

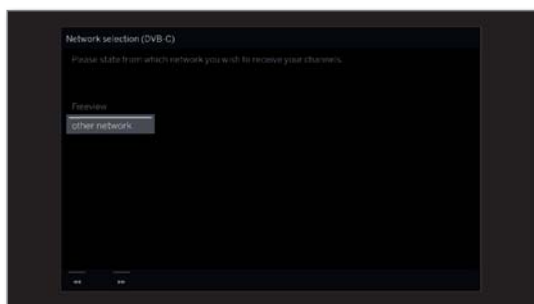

Si plusieurs réseaux de réception sont disponibles par DVB-T, vous pouvez choisir le réseau depuis lequel vous souhaitez recevoir vos chaînes.



▲ ▼ Sélectionner le réseau.
OK Confirmer le choix.



» Continuer vers l'étape suivante.

Réglages

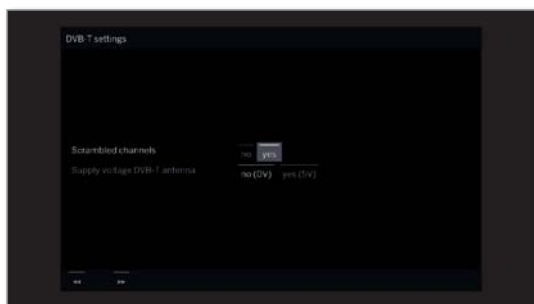

▲ ▼ ◀ ▶ Sélectionner et adapter les réglages pour la réception DVB-T.
OK Confirmer le choix.

Émetteurs cryptés

Vous pouvez indiquer si les émetteurs cryptés doivent faire l'objet d'une recherche / actualisation. Si vous sélectionnez **oui**, toutes les chaînes cryptées trouvées seront enregistrées. Les émetteurs cryptés peuvent toutefois être reçus uniquement avec un module CA et une Smart Card appropriée. L'utilisation du module CA est décrite à la chapitre **Paramètres du système**, section **Extras – Module CA**.

Conserver Logical Channel Number

Dans certains pays, des émetteurs numériques (DVB-T) émettent avec un numéro de programme imposé, connu sous le nom de Logical Channel Numbers (LCN). Si vous entrez **oui** ici, ces chaînes mémorisées prédéfinies sont reprises et les émetteurs de la source de signal préférée classés par LCN. Les émetteurs ne peuvent plus être reportés dans l'aperçu des émetteurs.

Alimentation électrique antenne DVB-T

Sélectionnez la tension d'alimentation **non(0V)/oui(5V)**.

Utilisez une antenne DVB-T nécessitant une tension d'alimentation (antenne active), mais n'étant pas déjà alimentée par un bloc-réseau, puis sélectionnez **oui (5V)** pour l'alimentation de l'antenne.

Vous trouverez à la chapitre **Paramètres du système**, section **Branchements – Antenne DVB** des indications pour orienter votre antenne DVB-T.



» Continuer vers l'étape suivante.

Possibilités de réglages pour la réception DVB-C :

Si à l'étape **Raccorder câble(s) d'antenne** de la première mise en service, vous n'avez pas sélectionné **Câble (DVB-C)**, continuez vers la section suivante **Possibilités de réglages pour la réception DVB-S**.

Sélection du réseau

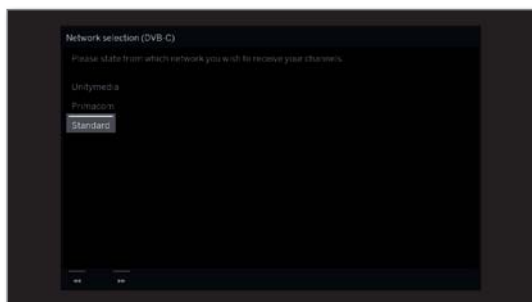

Si plusieurs réseaux de réception sont disponibles par DVB-C, vous pouvez choisir le réseau depuis lequel vous souhaitez recevoir vos chaînes.

Les réglages DVB-C courants seront déduits du choix de l'emplacement de montage ou de celui du réseau et ne doivent pas être modifiés. L'étendue des réglages suivants dépend du réseau sélectionné.



▲ ▼ Sélectionner le réseau.

OK Confirmer le choix.



▶▶ Continuer vers l'étape suivante.

Réglages

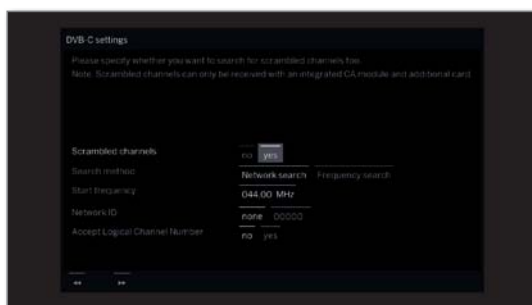

▲ ▼ ◀ ▶ Sélectionner et adapter les réglages pour la réception DVB-C.

OK Confirmer le choix.

Émetteurs cryptés

Vous pouvez indiquer si les émetteurs cryptés doivent faire l'objet d'une recherche / actualisation. Si vous sélectionnez **oui**, toutes les chaînes cryptées trouvées seront enregistrées. Les émetteurs cryptés peuvent toutefois être reçus uniquement avec un module CA et une Smart Card appropriée. L'utilisation du module CA est décrite à la chapitre **Paramètres du système**, section **Extras – Module CA**.

Processus de recherche

Si vous sélectionnez la **Recherche de fréquence**, tous les émetteurs disponibles sont recherchés. Lors de la **Recherche de réseau**, la recherche peut être étendue à tous les réseaux disponibles ou limitée pour le réseau indiqué sous **Identification de réseau** aux chaînes diffusant ces réseaux.

Fréquence de départ

Les chaînes DVB sont uniquement recherchées dans la bande de fréquence supérieure à la fréquence de départ.

Identification de réseau

Si vous choisissez l'option **aucune**, les signaux DVB de tous les réseaux d'émetteurs actuels feront l'objet d'une recherche automatique (recommandé pour la plupart des réseaux câblés).

Si, au contraire, vous entrez une identification de réseau définie (nécessaire dans les réseaux câblés de certains pays), seuls les signaux DVB de ce réseau d'émetteurs feront l'objet de la recherche automatique.

Vous obtiendrez de plus amples informations auprès de votre câblo-opérateur.

Conserver Logical Channel Number

Dans certains pays, des émetteurs numériques (DVB-C) émettent avec un numéro de programme imposé, connu sous le nom de Logical Channel Numbers (LCN).

Si vous entrez **oui** ici, ces chaînes mémorisées prédéfinies sont reprises et les émetteurs de la source de signal préférée classés par LCN. Les émetteurs ne peuvent plus être reportés dans l'aperçu des émetteurs.



▶▶ Continuer vers l'étape suivante.

Possibilités de réglages pour la réception DVB-S :

Si à l'étape **Raccorder câble(s) d'antenne** de la première mise en service, vous n'avez pas sélectionné **Satellite (DVB-S/câble x)**, continuez vers la section suivante **Possibilités de réglages pour tous les types de réception**.

Sélection du réseau

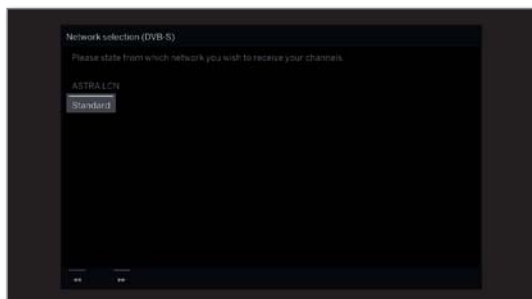

▲ ▼ Sélectionner le réseau.
OK Confirmer le choix.

Si plusieurs réseaux de réception sont disponibles par DVB-S, vous pouvez choisir le réseau depuis lequel vous souhaitez recevoir vos chaînes.



▶▶ Continuer vers l'étape suivante..

Nombre de câbles d'antenne satellite

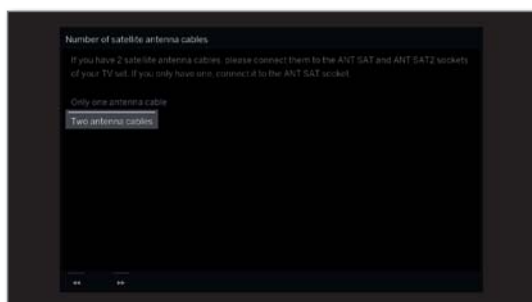

▲ ▼ **Sélectionner uniquement une ligne d'antenne ou deux lignes d'antenne.**
OK Confirmer la sélection.

Choisissez ici si vous disposez d'une ou de deux lignes d'antenne satellite. Si vous disposez de deux lignes d'antenne satellite, veuillez les brancher aux ports ANT SAT1 et ANT SAT2 du téléviseur. Si une seule est disponible, veuillez alors brancher le port ANT1 SAT.



▶▶ Continuer vers l'étape suivante.

Sélectionner les installation satellites

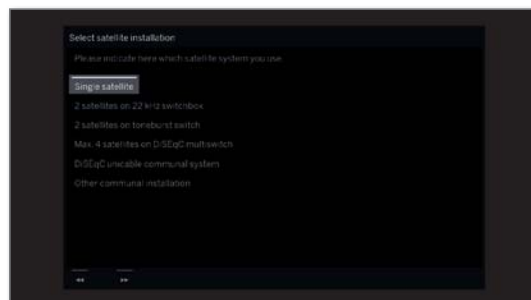

▲ ▼ Sélectionner le système satellite.
OK Confirmer le choix.

Indiquez de quelle manière (satellite unique ou type de système satellite) vous recevez quel(s) satellite(s). Consultez pour cela votre revendeur si nécessaire.

Les réglages DVB-S courants seront déduits du choix de l'emplacement de montage et ne doivent en général pas être modifiés.

Satellite isolé Réception d'un satellite unique via un LNC (LNB) raccordé.

2 SAT sur le commutateur d'antenne 22 kHz Réception de deux satellites différents avec deux LNC (LNB), lesquels sont raccordés au téléviseur via un commutateur 22 kHz.

2 SAT sur le commutateur d'activation du son Réception de deux satellites différents avec deux LNC (LNB), lesquels sont raccordés au téléviseur via un commutateur Toneburst.

4 satellites max sur commutateur multiple DiSEqC Le téléviseur commande un commutateur multiple DiSEqC, sur lequel quatre LNC (LNB) maximum sont raccordés pour différents satellites.

Installation commune câble unique DiSEqC Sélectionnez le réglage lorsque le téléviseur est raccordé à un système de câble simple DiSEqC (suivant EN 50494). Plusieurs récepteurs satellites peuvent être raccordés à un même câble satellite.

autre système commun Sélectionnez le réglage lorsque le téléviseur est raccordé à un système de câble simple. Plusieurs récepteurs satellites peuvent être raccordés à un même câble satellite. Contrairement à un système commun de câble unique DiSEqC, certaines limites existent pour les systèmes communs de câble simple « normaux » au niveau d'une fréquence de réception particulière.



▶▶ Continuer vers l'étape suivante.

Le déroulement de l'assistant de première mise en service dépend de l'installation satellite sélectionnée à l'étape **Sélectionner les installation satellites**.

Les différentes installations satellites sont décrites dans les sections suivantes de la première mise en service.

Possibilités de réglages pour le système satellite (satellite isolé) :

Sélectionner satellite

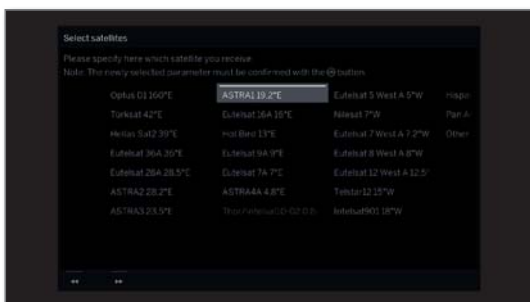

▲ ▼ ◀ ▶ Sélectionner le satellite.
OK Confirmer le choix.



▶▶ Continuer vers l'étape suivante.

Bande double/
 simple

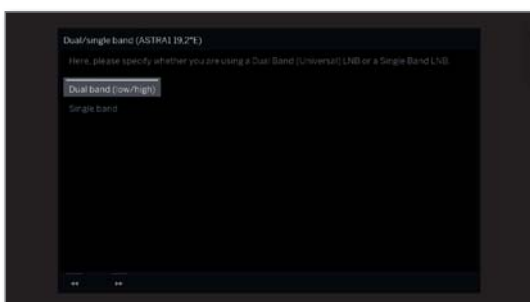

◀ ▶ Sélectionner **Bande double (basses / hautes)** ou **Bande simple**.
OK Confirmer le choix.

Veillez indiquer ici, si vous utilisez une Bande double (Universal) LNB ou une Bande simple LNB.



▶▶ Continuer vers l'étape suivante.

Fréquences LNC

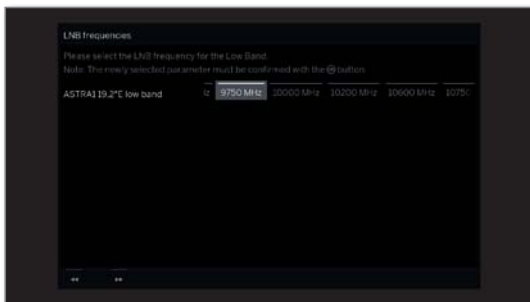

▲ ▼ ◀ ▶ Régler les fréquences LNC.
OK Conserver Paramètres.

i La fenêtre de définition de la fréquence LNC s'ouvre uniquement si lors de l'étape de sélection **Bande double / simple**, vous avez sélectionné le réglage **Bande simple**.

Normalement, vous n'avez pas besoin de modifier la valeur pour la bande basse sauf si la LNC (LNB) de votre installation satellite utilise une fréquence d'oscillateur différente (important pour l'affichage de fréquence).



▶▶ Continuer vers l'étape suivante.

Continuer vers la section **Possibilités de réglage pour la réception DVB-S (suite)**.

Possibilités de réglages pour le système satellite (2 SAT sur le commutateur d'antenne 22 kHz / 2 SAT sur le commutateur d'activation du son) :

Sélectionner satellite

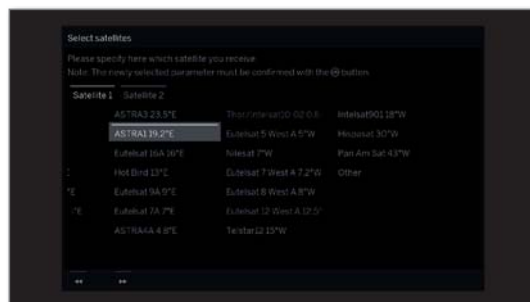

▲ ▼ ◀ ▶ Sélectionner **Satellite 1 / Satellite 2**,
 ▲ ▼ ◀ ▶ Sélectionner le satellite.
OK Conserver Paramètres.



▶▶ Continuer vers l'étape suivante.

Continuer vers la section **Possibilités de réglage pour la réception DVB-S (suite)**.

Possibilités de réglages pour le système satellite (4 satellites max sur commutateur multiple DiSEqC):

Configuration autom. du commutateur DiSEqC

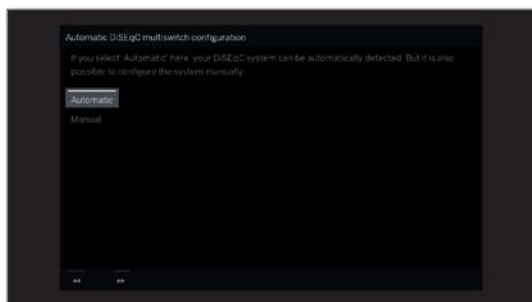

▲ ▼ ◀ ▶ Sélectionnez **Automatique** ou **Manuel** selon que votre installation DiSEqC doit être configurée automatiquement ou manuellement.

OK Conserver Paramètres.



▶▶ Continuer vers l'étape suivante.

Pour la configuration manuelle, passer à la colonne suivante.

Pour la configuration automatique, la recherche des satellites disponibles démarre.

Configuration autom. du commutateur DiSEqC

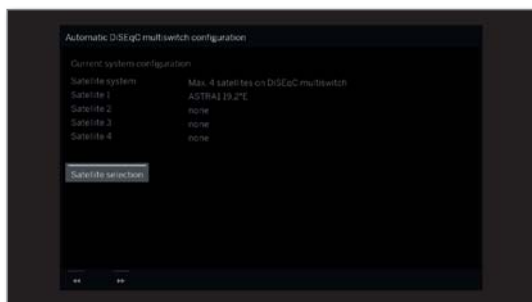

▶▶ Continuer vers l'étape suivante.

Ou:



▲ ▼ ◀ ▶ Choisissez **Sélection satellite** pour sélectionner les satellites utilisés dans la liste.

Continuer vers la section **Possibilités de réglages pour tous les types de réception.**

Réglages du commutateur multi DiSEqC

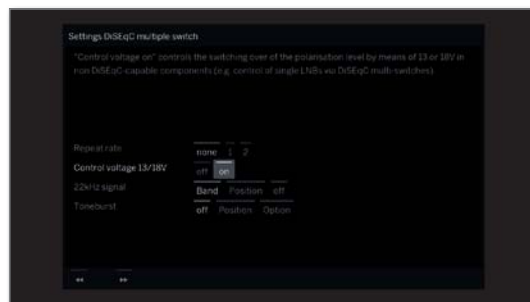

▲ ▼ ◀ ▶ Sélectionner et adapter les réglages pour le commutateur multiple DiSEqC.

OK Conserver Paramètres.

Taux de répétition

Le taux de répétition définit combien de fois l'ordre DiSEqC sera émis. Une répétition est uniquement nécessaire pour les systèmes en cascade.

Tension d'entrée 13 / 18V

La tension de contrôle commande la commutation du niveau de polarisation (horizontal/vertical) pour les composants non compatibles DiSEqC (par ex., la commande de LNB simple via le commutateur multiple DiSEqC).

Signal 22kHz

Le signal 22 kHz commande en réglage **Bande** la commutation entre les bandes hautes fréquences, et les bandes basses fréquences. Le réglage **Position** commande la sélection des satellites pour les composants non compatibles DiSEqC.

Toneburst

Avec les commandes **Position** et **Option**, le Toneburst commande la sélection des satellites pour les composants non compatibles DiSEqC, mais compatibles Toneburst.



▶▶ Continuer vers l'étape suivante.

Sélectionner satellite



▲ ▼ ◀ ▶ Sélectionner **Satellite 1 ... Satellite 4.**

▲ ▼ ◀ ▶ Sélectionner le satellite.

OK Conserver Paramètres.



▶▶ Continuer vers l'étape suivante.



▲ ▼ ◀ ▶ Régler les fréquences LNC.

Normalement, vous n'avez pas besoin de modifier les valeurs.

OK Conserver Paramètres.



▶▶ Continuer vers l'étape suivante.

Continuer vers la section **Possibilités de réglage pour la réception DVB-S (suite).**

Possibilités de réglages pour le système satellite (Installation commune câble unique DiSEqC) :

Nombre de canaux d'installation utilisés

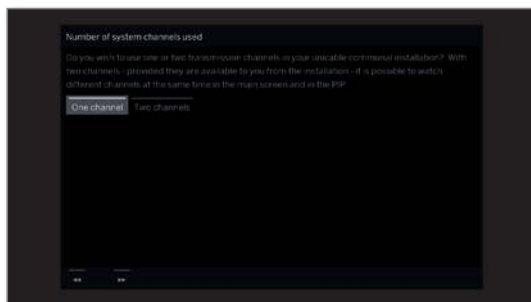

▶ Sélectionner **Un canal** ou **Deux canaux**.
OK Confirmer le choix.

i Le nombre de canaux de l'installation ne peut être sélectionné que si seul un câble d'antenne DVB-S est utilisé lors de la sélection des antennes.

Veillez indiquer si vous utilisez un ou deux canaux de transmission pour votre installation commune de câble unique.

Si vous utilisez deux canaux, s'ils sont disponibles dans votre installation, vous avez la possibilité de regarder simultanément deux chaînes différentes dans l'image principale et l'image PIP. Pour en savoir plus sur votre installation, veuillez contacter votre revendeur.



▶▶ Continuer vers l'étape suivante.

Installation commune câble unique DiSEqC

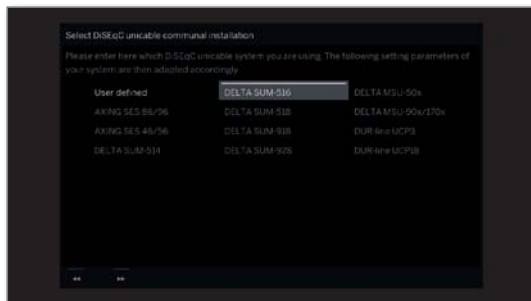

▶ Sélectionner l'installation commune de câble unique DiSEqC.
OK Confirmer le choix.



▶▶ Continuer vers l'étape suivante.

Sélectionner satellite



▶ Sélectionner les satellites parmi la liste.
OK Confirmer le choix.



▶▶ Continuer vers l'étape suivante.

Fréquences LNC

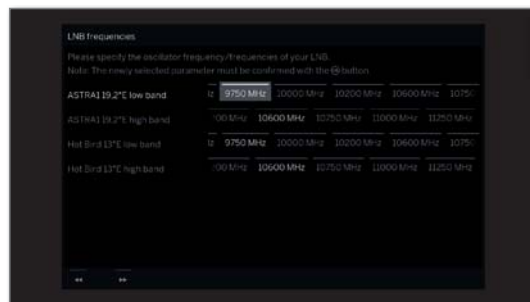

▶ Régler les fréquences LNC.

Normalement, vous n'avez pas besoin de modifier les valeurs pour la bande haute et la bande basse sauf si la LNC (LNB) de votre installation satellite utilise une fréquence d'oscillateur différente (important pour l'affichage de fréquence).

OK Conserver Paramètres.



▶▶ Continuer vers l'étape suivante.

Inscription manuelle (pour prise ANT SAT)



▶ Sélectionner et adapter les réglages pour l'installation commune de câble unique DiSEqC.

OK Conserver Paramètres.

i Il faut procéder à l'enregistrement manuel des deux prises ANT SAT lorsque deux câbles d'antenne DVB-S ou deux canaux de l'installation sont utilisés.

Canal de transmission Sélectionnez le canal de transmission souhaité.

Fréquence de transmission Sélectionnez la fréquence d'émission correspondante.

Protection PIN Dans la mesure où votre système est prévu pour, il est possible de protéger vos données de transmission avec un PIN pour empêcher que d'autres utilisateurs ne les utilisent.

DiSEqC envelope mode Si votre installation DiSEqC présente parfois des problèmes lors du changement de programme, vous pouvez allumer le DiSEqC envelope mode pour tester si les problèmes de commutation disparaissent.

Définir/modifier PIN Vous pouvez ici définir et modifier le PIN pour la Protection PIN. Cette fonction est disponible uniquement lorsque vous avez sélectionné **oui** pour la Protection PIN.



▶▶ Continuer vers l'étape suivante.

Continuer vers la section **Possibilités de réglage pour la réception DVB-S (suite)**.

Possibilités de réglages pour le système satellite (autre système commun) :

Sélectionner
satellite

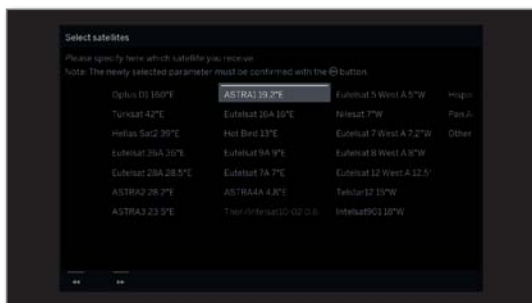

▲ ▼ ◀ ▶ Sélectionner le satellite.
OK Confirmer le choix.



▶▶ Continuer vers l'étape suivante.

Fréquences
LNC,
tension
d'alimentation



▲ ▼ ◀ ▶ Sélectionner et adapter les réglages.
OK Confirmer le choix.

Fréquence LNC Normalement, vous n'avez pas besoin de modifier les valeurs pour la bande haute et la bande basse sauf si la LNC (LNB) de votre installation satellite utilise une fréquence d'oscillateur différente (important pour l'affichage de fréquence).

Tension d'alimentation Vous pouvez connecter l'alimentation de l'antenne (13 V ou 18 V / max. 500 mA) si votre appareil est raccordé à un système de câble simple sans alimentation externe.



▶▶ Continuer vers l'étape suivante.

Continuer vers la section **Possibilités de réglages pour tous les types de réception.**

Possibilités de réglages pour la réception DVB-S (suite) :

Réception du test

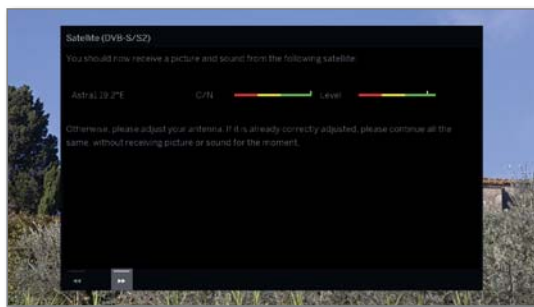

Après avoir effectué les réglages précédents, vous devriez être en mesure de recevoir l'image et le son des satellites sélectionnés (possible uniquement pour l'Astra1 et HOTBIRD).



» Continuer vers l'étape suivante.

Paramètres

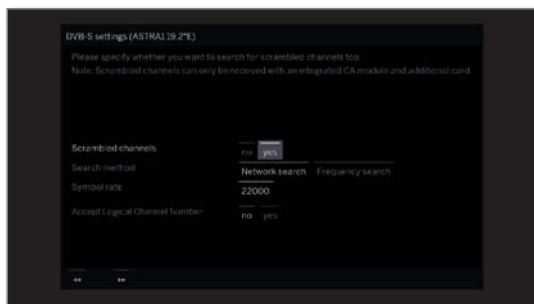

▲ ▼ ◀ ▶ Sélectionner et adapter les réglages.
OK Confirmer le choix.

Si vous désirez recevoir plusieurs satellites, veuillez effectuer les réglages suivants pour tous les satellites. Il est probable que le nombre de réglages diffère selon les satellites ou le réseau sélectionnés.

Émetteurs cryptés

Vous pouvez indiquer si les émetteurs cryptés doivent faire l'objet d'une recherche / actualisation. Si vous sélectionnez **oui** Les émetteurs cryptés peuvent toutefois être reçus uniquement avec un module CA et une Smart Card appropriée. L'utilisation du module CA est décrite à la chapitre **Paramètres du système**, section **Extras – Module CA**.

Processus de recherche

Si vous sélectionnez la **Recherche de fréquence**, tous les émetteurs disponibles sont recherchés. Lors de la **Recherche de réseau**, la recherche est étendue pour tous les réseaux disponibles aux chaînes diffusant ces réseaux.

I En fonction du réseau sélectionné, cette étape peut être ignorée.

Conserver Logical Channel Number Dans certains pays, des émetteurs numériques (DVB-S) émettent avec un numéro de programme imposé, connu sous le nom de Logical Channel Numbers (LCN).

Si vous entrez **oui** ici, ces chaînes mémorisées pré-définies sont reprises et les émetteurs de la source de signal préférée classés par LCN. Les émetteurs ne peuvent plus être reportés dans l'aperçu des émetteurs.



» Continuer vers l'étape suivante.

Continuer vers la section **Possibilités de réglages pour tous les types de réception**.

Possibilités de réglages pour tous les types de réception:

Vérifier paramètres de recherche

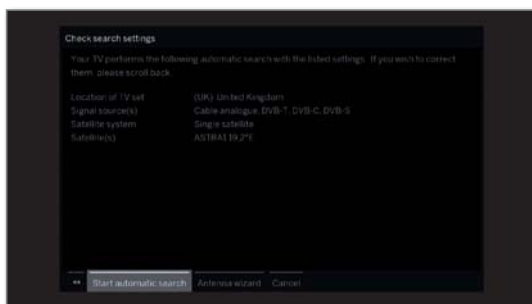

Vous voyez un aperçu avec les réglages choisis. Avec la touche ◀ vous pouvez revenir progressivement en arrière pour procéder à d'éventuelles modifications de réglage.



OK Démarrer la recherche automatique.

L'appareil recherche à présent des chaînes TV et des stations de radio DVB.

Les émetteurs sont cherchés l'un après l'autre en fonction de la source de signaux utilisée. La progression de la recherche est indiquée dans une barre d'état.

i Lors d'une nouvelle exécution de la première mise en service (via affichage **Home** sous **Paramètres du système → Extras**), toutes les chaînes enregistrées ici sont supprimées.

Info Recherche d'émetteurs

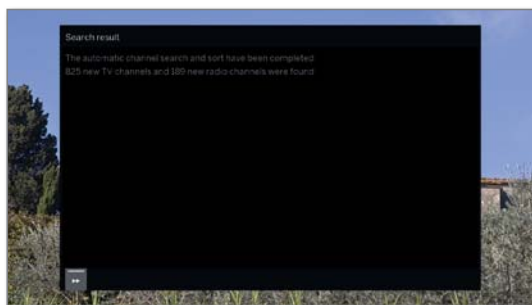

Le nombre de chaînes télé et radio trouvés s'affiche.



▶▶ Continuer vers l'étape suivante.

Blocage en fonction de l'âge

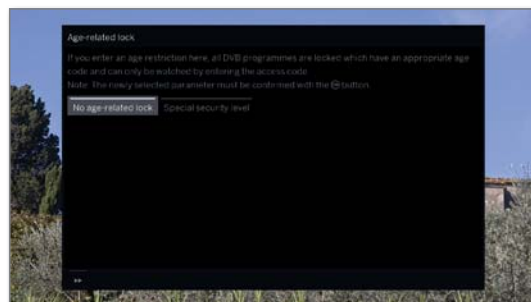

◀ ▶ Sélectionner **Blocage en fonction de l'âge**.
OK Confirmer le choix.

Vous pouvez ici établir une limite d'âge sur votre téléviseur. Les émissions DVB contenant une signalisation de l'âge correspondant seront verrouillées et ne pourront être visionnées qu'après saisie du code secret.

Dans différents pays, la sélection **oui / non** est supprimée pour certains fournisseurs de programme et il faut alors saisir impérativement une limite d'âge.



▶▶ Continuer vers l'étape suivante.

Heure et date

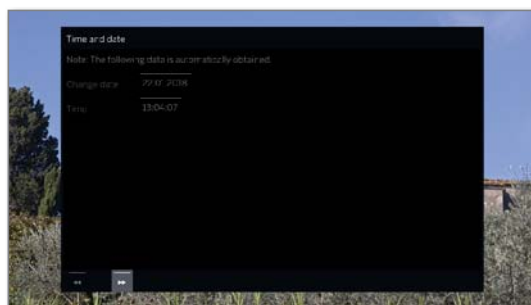

La saisie des données de temps et de date est réglée en usine sur Automatique.

Si la date et l'heure sont obtenues automatiquement par la réception, aucune saisie n'est nécessaire.

Vous trouverez de plus amples informations sur la sélection de chaîne EPG dans le chapitre **Paramètres du système** section **Control – Heure et date**.



▶▶ Continuer vers l'étape suivante.

Restitution
sonore via...

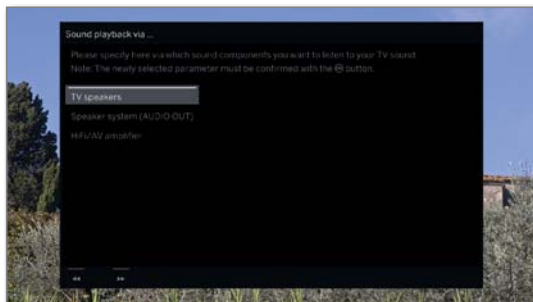

- ▲ ▼ Sélectionner les Composants du son.
- OK** Confirmer le choix.

Lors de la sélection, veuillez saisir les composants de son à partir desquels vous voulez écouter le son de votre téléviseur. En fonction de votre choix, l'assistant de composants du son est lancé et vous pourrez ainsi effectuer d'autres réglages.

L'assistant de composants du son est décrit en détails dans la chapitre **Paramètres du système**, section **Branchements - Composants du son** et peut être lancé à tout moment, même après la première mise en marche.



- ▶▶ Continuer vers l'étape suivante.

Information
de nouveaux
logiciels

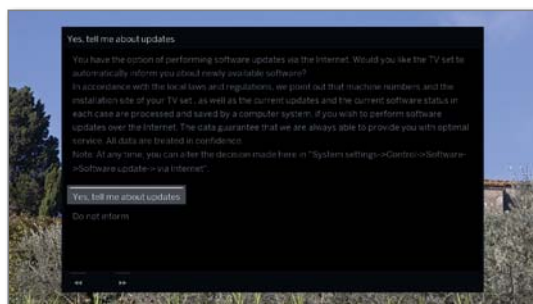

- ◀ ▶ Sélectionnez l'option.
- OK** Confirmer le choix.

Si vous sélectionnez l'option **Information de nouveaux logiciels**, votre téléviseur contrôle à intervalles réguliers si un logiciel d'une version plus actuelle que celle qui est installée sur le téléviseur est disponible sur Internet. Un message s'affiche à l'écran lorsqu'un nouveau logiciel est détecté.



- ▶▶ Quitter l'assistant.
- L'assistant de première mise en service est fermé.

Téléviseur comme moniteur

Vous pouvez utiliser votre téléviseur également uniquement comme moniteur, par ex. en cas d'utilisation exclusive avec un PC. Les tuners du téléviseur ne peuvent pas être utilisés pour ce mode de fonctionnement.

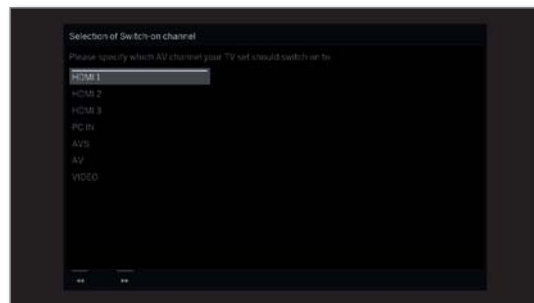

- ▲ ▼ Sélectionner Prise AV.
- La prise AV sélectionnée s'affiche lors de l'allumage du téléviseur.
- OK** Confirmer le choix.



- ▶▶ Continuer vers l'étape suivante.

La première mise en service est suivie du point **Heure et date**.

Ecran d'accueil personnalisé Home

L'écran d'accueil **Home** est la page de visualisation principale de votre téléviseur.

Sur la barre de sélection gauche, vous avez la possibilité de sélectionner les éléments de menu **Home**, **TV**, **Enregistrements**, **Sources**, et **Apps**. Les **Paramètres du système** vous permettent d'accéder à des fonctions supplémentaires et de configurer votre téléviseur.

La partie droite de l'écran affiche - en fonction du point de menu sélectionné - la liste de chaînes actuelle, les favoris (voir aussi colonne droite) ainsi que les sources et les applications disponibles.

Le nombre de points pouvant être sélectionnés varie selon l'équipement de l'appareil, la connexion au réseau, les médias/serveurs médias disponibles et les appareils raccordés.

Ouvrir l'affichage Home

HOME

HOME : Ouvrir l'affichage **Home**.

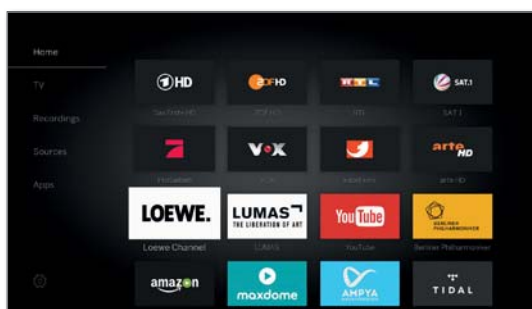

Selectionner l'élément de menu / favori, OK ouvrir.

Description des fonctions/rubriques individuelles du menu :

Home : vous pouvez placer et retrouver ici des raccourcis vers vos media favoris (chaînes de TV, radios, applications...).

TV : Via le menu **TV** vous pouvez modifier le mode TV si un autre mode de fonctionnement (par ex. radio etc...) est activé. Dans la partie droite de l'écran, vous pouvez accéder aux chaînes de la liste alors sélectionnée.

Pour d'autres informations, référez-vous au chapitre **TV**.

Enregistrements : Via le menu **Enregistrements** vous avez un accès aux vidéos DR+ Archives (local/DR+ Streaming, si disponible) et aux périphériques de stockage USB raccordés. La minuterie (aperçu du timer et services de minuterie) est également accessible depuis le point de menu **Enregistrements**.

Pour d'autres informations, référez-vous au chapitre **Enregistrements**.

Sources : Via le menu **Sources** dans l'écran d'accueil, vous pouvez commuter entre les sources, et les exécuter. Vous pouvez accéder aux périphériques raccordés à votre téléviseur en local (par ex. AV, HDMI, USB) ainsi qu'aux autres appareils disponibles du réseau domestique.

Pour d'autres informations, référez-vous au chapitre **Sources**.

Apps : Dans le menu **Apps**, vous retrouverez les contenus multimédias internet (Galerie d'apps), les radios internet et DVB ainsi qu'un navigateur à part entière.

Pour d'autres informations, référez-vous au chapitre **Apps**.

Paramètres du système : vous accédez menu de configuration du téléviseur avec les paramètres pour l'image, le son, les branchements ou les composants du son. Dans la partie droite de l'écran, vous pouvez accéder rapidement aux principaux points.

Pour d'autres informations, référez-vous au chapitre **Paramètres du système**.

Raccourcis vers vos favoris

Sous les éléments de menu **Home** et **Apps** vous retrouvez vos favoris sur la page de droite. La sélection de l'un des points de menu permet de filtrer les favoris. En sélectionnant l'écran d'accueil **Home** les favoris des deux points de menu s'affichent en même temps.

Après la première mise en service, certains favoris sont déjà prédéfinis.

Choisir vos favoris

Dans chaque mode du téléviseur (TV, Vidéo, Web...), vous avez la possibilité de définir le media en cours (chaîne, morceau de musique, page télétexte, site Web, photo, etc.) comme favori. Son raccourci est ajouté à vos favoris, en dernière position après tous vos actuels favoris.



Mettre en favori.

Si tous les favoris ne peuvent être affichés sur une seule page de l'écran, l'affichage se fera par le biais d'une barre de déroulement.



P+ / P- Parcourir chaque page.

Organiser ou supprimer vos favoris

Votre écran d'accueil Home se personnalise comme vous le souhaitez: vous pouvez classer vos favoris selon vos goûts et effacer ceux que vous n'utilisez plus.

Déplacer des favoris

HOME

HOME : Ouvrir l'affichage **Home**.



Selectionner les favoris à modifier.

MENU

MENU : Afficher la liste de fonctions.



Ouvrir **Déplacer**, OK afficher.

Déplacer un favori à une nouvelle position.

BACK

BACK : Terminer processus.

Effacer les favoris (individuellement)

HOME

HOME : Ouvrir l'affichage **Home**.



Selectionner les favoris à modifier.

MENU

MENU : Afficher la liste de fonctions.



Ouvrir **Effacer**, OK afficher.

Effacer les favoris (choix multiple possible)

Éditer la liste de fonctions des favoris s'affiche.



Ouvrir **Sélection multiple**, OK afficher.

Selectionner les favoris à modifier. OK sélectionner (la sélection se colore en bleu). le cas échéant répéter la procédure avec d'autres favoris.

MENU

MENU : Afficher la liste de fonctions.



Ouvrir **Effacer**, OK afficher.

TV

Via l'élément de menu **TV**, qui peut être sectionné sur l'écran d'accueil **Home**, il est possible de sélectionner une chaîne depuis la liste de chaînes télévisées actuelle. En sélectionnant une chaîne/un émetteur, vous accédez au mode TV. En mode TV, vous accédez à de nombreuses fonctions telles que Télétexte, PIP, EPG. Les différentes listes individuelles de fonctions vous permettent d'afficher les options supplémentaires et les réglages concernant le mode de fonctionnement TV.

Réglage du volume

Désactiver/activer le son



Désactiver son

Activer son : Appuyer de nouveau sur la touche ou augmenter le volume avec **V+**.

Réglage du volume

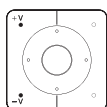

V+ / V- Augmenter / Diminuer le volume.

Le volume est affiché au milieu de l'écran.

i Vous pouvez désactiver l'affichage du volume dans le menu **Paramètres du système** → **Commandes** → **Plus ...** → **Affichage à l'écran**.

Sélectionner une chaîne

Sélectionner une chaîne TV avec P+ / P-

Le zapping ultra rapide (Instant Channel Zapping) permet de passer très rapidement d'une chaîne à la suivante/précédente. La technologie Instant Channel Zapping¹ utilise le second tuner pour pré-charger les chaînes suivantes dans l'ordre établi. Grâce à ce chargement préalable, il est donc possible de commuter très rapidement sur ce canal.

i Durant l'utilisation du Digital-Recorder DR+¹ (mode Timeshift, enregistrement des archives, multi-enregistrement) ou en mode PIP, cette fonction n'est pas disponible. La commutation s'effectue à une vitesse normale.

i Sur les chaînes cryptées, cette fonction ne peut être utilisée que de manière limitée.

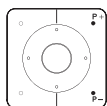

P+ / P- Chaîne suivante / précédente.

A l'affichage d'une chaîne, plusieurs informations s'affichent brièvement à l'écran : le numéro et le nom de la chaîne, le titre de l'émission en cours ainsi que de la suivante, mais également les heures de début et de fin de ces 2 émissions ainsi qu'une barre d'état vous situant sur la durée de l'émission en cours. Ces informations proviennent (ou non) de la chaîne émettrice.

i Les symboles de l'affichage de l'état du téléviseur sont décrits dans le chapitre **TV**, section **Affichage de l'état du téléviseur**.

Sélectionner une chaîne avec les touches numériques

i Dans le cas où le numéro saisi ne correspond à aucune chaîne, le TV commutera sur la prochaine chaîne mémorisée.



app. long

Chaînes à un chiffre

Appuyez un peu plus longtemps sur la **touche numérique** : la chaîne change immédiatement. Ou : appuyer brièvement sur la touche **numérique**, la chaîne change au bout de 2 secondes (avec jusqu'à 9 chaînes enregistrées, changement immédiat).



app. court court long

Chaînes à deux ou trois chiffres

Appuyez brièvement sur la première puis la seconde **touche numérique**. Appuyez un peu plus longtemps sur la **touche numérique** : la chaîne change immédiatement. Ou : appuyer brièvement sur toutes les **touches numériques**, la chaîne change 2 secondes après la saisie du dernier chiffre.



tout court

Chaînes à quatre chiffres

Appuyez brièvement sur les quatre **touches numériques**, la chaîne change immédiatement.

Sélectionner une chaîne via la liste d'émetteurs

i En mode TV normal, sans autre affichage :



OK Ouvrir la liste d'émetteurs,



▲ ▼ Sélectionner la chaîne.

OK La chaîne sélectionnée est affichée.

Changer de liste de chaînes

i En mode TV normal, sans autre affichage :



OK ouvrir la liste d'émetteurs,



MENU : Afficher la liste de fonctions.

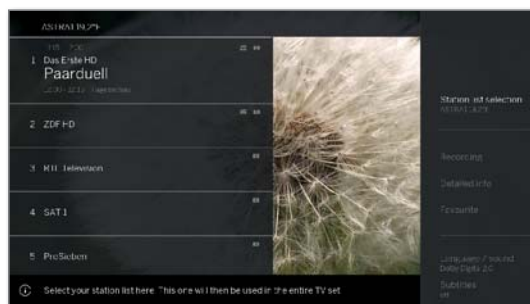

▲ ▼ Sélectionner la sélection des listes d'émetteurs/ chaînes télévisées.

OK afficher.

▲ ▼ Sélectionner la liste d'émetteurs souhaitée.

OK afficher. La liste d'émetteurs est modifiée en fonction de la sélection.



BACK : pression longue : fermer les affichages.

Explications concernant les listes d'émetteurs :

i Le nombre et les descriptions des listes d'émetteurs possibles dépendent des sources disponibles (antennes, réseaux de réception, etc.).

ASTRA LCN	Seules les chaînes de la source sélectionnée / du réseau de réception sélectionné sont affichées dans la liste d'émetteurs.
Analogique	
DVB-C	
DVB-T	
Liste personnelle	Seules les chaînes de votre liste personnelle sont affichées. Le nom de la liste peut être modifié.
Liste AV	Seules les entrées AV sont affichées dans la liste d'émetteurs.
Listes personnelles	Afficher le menu pour modifier la liste d'émetteurs (Paramètres du système → Chaînes → Listes de chaînes télévisées).

¹ Disponibilité en fonction du type d'appareil (voir chapitre **Caractéristiques techniques - équipements** pour votre téléviseur).

Sélectionner une chaîne via la liste de chaînes avancée

I En mode TV normal, sans autre affichage :



OK Pression longue: Sélectionner la **Liste de chaînes avancée**.

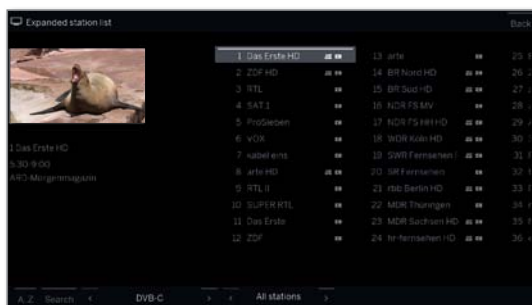

▲ ▼ ◀ ▶ Sélectionner une chaîne.
OK La chaîne sélectionnée est affichée.

Ou:



Pour un classement par numéro de chaîne : entrer le numéro de la chaîne. Le marquage va alors directement sur la chaîne sélectionnée.



OK La chaîne sélectionnée est affichée.



Pour un classement alphabétique : saisir la première lettre. La première chaîne comportant les lettres saisies est mise en surbrillance.



▲ ▼ ◀ ▶ Sélectionner la chaîne.
OK La chaîne sélectionnée est affichée.

Options de filtre et classement de la liste de chaînes avancée

Les commandes proposées dans la ligne en bas de l'écran permettent de filtrer et classer la liste d'émetteurs en fonction de plusieurs options.



MENU: commuter entre la liste et le pied de page.

0..9 Classement par numéro de chaîne.

A..Z Classement alphabétique.

Chercher Vous pouvez ici rechercher des chaînes de manière ciblée. Le nom de la chaîne doit être saisi sur le clavier virtuel qui s'affiche sur l'écran du TV. La manipulation est décrite dans le chapitre **Généralités sur la commande des menus**.

Liste de chaînes Sélectionner la liste dont les émetteurs doivent être affichés dans la liste de chaînes avancée (par exemple, Analogique, DVB-C, DVB-T, ASTRA LCN, la liste des chaînes personnelle, Liste AV).

Tous les émetteurs Ici vous pouvez filtrer l'ensemble de la liste des chaînes en fonction de différents critères. **Tous les émetteurs**, seulement les chaînes **HD**, les chaînes **Verrouillées** ou **Cryptées** ou **Non cryptées**, les chaînes **Protégé CI+**, ...

Sélectionner des émetteurs dans les listes personnelles

Vous pouvez sauvegarder vos chaînes préférées dans vos listes personnelles (par ex. pour plusieurs utilisateurs). Chaque liste personnelle peut accueillir jusqu'à 99 chaînes.

I Liste personnelle disponible (enregistrer une nouvelle Liste personnelle via **Liste personnelles** → **Nouvelle liste personnelle**).

I En mode TV normal, sans autre affichage :



OK Ouvrir la liste d'émetteurs.



MENU: Afficher la liste de fonctions.



▼ ▲ Sélectionner la sélection des listes d'émetteurs/ chaînes télévisées.
OK afficher.

▲ ▼ Sélectionner souhaitée liste personnelle.
OK afficher. La liste d'émetteurs est modifiée en fonction de la sélection.



BACK : pression longue : fermer les affichages.



OK Affiche liste personnelle.

▲ ▼ Sélectionner la chaîne.
OK La chaîne sélectionnée est affichée.

Explication des symboles derrière le nom de la chaîne :



Chaîne verrouillée.



Émetteur HDTV.



Émetteur DVB-T (numérique terrestre via antenne).



Émetteur DVB-C (numérique via câble).



Émetteur DVB-S (numérique via satellite).



Émetteur crypté.

Historique

Les dernières chaînes affichées sont enregistrées dans l'historique.

I En mode TV normal, sans autre affichage :



Touche jaune : afficher l'historique.



▲ ▼ Sélectionner l'entrée.

OK Afficher.

Il est également possible d'afficher le dernier émetteur :



Pression longue sur la **touche jaune** : afficher le dernier émetteur.

Affichage de l'état du téléviseur/Bouton info

i En mode TV normal, sans autre affichage :



INFO : Ouvrir l'affichage de l'état du téléviseur.



En dessous, vous pouvez voir le numéro et le nom de la chaîne, et (si disponible) le nom de l'émission en cours. Ces informations proviennent (ou non) de la chaîne émettrice. Si des informations sont disponibles sur l'émission en cours, vous pouvez les afficher en appuyant à nouveau sur la **touche INFO**.

Le champ en haut à l'affiche selon la disponibilité de différentes informations complémentaires, lesquelles sont représentées par des symboles.

En bas à droite, s'affiche une fenêtre avec des explications sur les touches. Il est possible de désactiver l'affichage automatique des explications de touches avec l'affichage de l'état via **Paramètres du système** → **Commandes** → **Plus ...** → **Affichage à l'écran** → **Explication des touches**.

En appuyant longuement sur la **touche INFO**, l'explication des touches peut être affichée indépendamment de l'affichage d'état (voir aussi chapitre **Affichage à l'écran**, section **Explication des touches**).

L'affichage de l'état apparaîtra aussi automatiquement à chaque changement de programme.

Une fois que la durée d'affichage est écoulée, l'affichage de l'état disparaît automatiquement.

Si vous le souhaitez, il est possible de faire disparaître manuellement l'affichage de l'état avant la fin de la durée d'affichage en utilisant la **touche BACK**.

Explications des symboles dans l'affichage de l'état :

Symboles généraux :

- Sélection langue / son disponible.
- Sous-titres disponibles.
- Choix du canal en cas d'offre de multicanaux.
- Le mode HbbTV est disponible sur cette chaîne.

Symboles généraux (suite):

- Émetteur DVB-T (numérique terrestre via antenne).
- Émetteur DVB-C (numérique via câble).
- Émetteur DVB-S (numérique via satellite).
- Émetteur cryptés.
- Émission en 3D⁽¹⁾.
- Émission en HDTV.
- Émission en UHDTV⁽¹⁾.
- Émission en HLG⁽¹⁾.
- Émission en HDR 10⁽¹⁾.
- Émission en Dolby Vision⁽¹⁾.

Signal sonore transmis :

- Mono Transmission analogique du son mono.
- Bi-canal Transmission à double son (son1 / son2) analogique.
- 1+1 Transmission à double son (son1 / son2) numérique.
- Transmission de son stéréo numérique (PCM).
- Dolby Audio** Transmission du son Dolby Digital®.
- MPEG Transmission du son MPEG.

Canaux de son transmis :

- Dolby Audio - DD**
- Dolby Audio - DD+**
- Dolby Audio - TrueHD**

Mode d'écoute sélectionné⁽¹⁾ :

- 1 Restitution du son central ou mono (droite/gauche).
- 2 Restitution du son frontal (D/G stéréo).
- 3 Restitution du son frontal et central.
- 4 Restitution du son frontal et surround.
- 5 Restitution du son frontal, surround et central.
- Projecteur sonore** Restitution du son par un projecteur sonore.
- Haut-parleurs externes** Restitution du son par des haut-parleurs raccordés à un amplificateur externe.

i Si le nombre de haut-parleurs est affiché entre parenthèses, le son des haut-parleurs manquant est restitué par les haut-parleurs présents (virtuel). La présentation virtuelle en mode écoute **(4)** et **(5)** est activée par le haut-parleur mis au point par Dolby Virtual (Mode VS). Ici, vous avez le choix entre Dolby Virtual et Cinema-Surround⁽²⁾.
 En mode écoute **(3)**, les réglages de Loewe sont utilisés pour la présentation virtuelle.

⁽¹⁾ Disponibilité en fonction du type d'appareil (voir chapitre **Caractéristiques techniques - équipements** pour votre téléviseur).

⁽²⁾ Uniquement pour les types d'appareils Loewe bild 9 et Loewe bild 7.

Liste de fonctions (options menu)

Les options de menu contiennent différentes possibilités de sélection et réglage.

En fonction du type d'appareil et de l'équipement du téléviseur (ped rotatif motorisé, disque dur intégré ou disque dur USB branché, Feature Drive etc) et de l'utilisation (mode TV, EPG, télétexte, applications, mediaplayer etc.). Différentes options sont disponibles.

Les options de menu individuelles sont brièvement expliquées ci-dessous en mode TV pour la chaîne actuelle et pour la liste de chaînes choisie.

Liste des fonctions pour la chaîne actuelle :



MENU : Afficher la liste de fonctions.



▲ ▼ Sélectionner la fonction, **OK** afficher.

Éléments de menu dans la liste de fonctions pour la chaîne actuelle :

Liste de chaînes	Modification de la liste des chaînes.
Enregistrement	Ici, vous avez la possibilité d'afficher la boîte de dialogue des enregistrements.
Informations détaillées	Afficher des informations supplémentaires sur l'émission en cours.
Favori	Enregistrer la chaîne actuelle dans les favoris.
Lecture Multiroom	Cette fonction vous permet d'effectuer une lecture synchrone sur plusieurs téléviseurs Loewe supportant cette fonction.
Langue / son	Sélectionner d'autres langues et d'autres formats audio (si disponible).
Sous-titres	Afficher les sous-titres de l'émission (si disponible).
Image	Appliquer les paramètres d'image généralement utilisés.
Son	Appliquer l'ensemble des réglages audio disponibles.
Volume casque	Ici, vous pouvez régler le volume des écouteurs indépendamment du volume du haut-parleur du téléviseur.
Eteindre l'image	Ici vous pouvez fermer l'écran. Vous pouvez de nouveau allumer l'écran en utilisant les flèches sur la télécommande.
Enregistrer la chaîne	Ici, vous avez la possibilité d'enregistrer la chaîne actuelle dans une liste qui pourra être sélectionnée dans l'étape suivante.
Liste avancée des chaînes	Ici, vous pouvez ouvrir la liste complète des chaînes en mode plein écran. Vous pouvez mettre en place un filtre en fonction de différents critères.
Autres réglages	Réglages supplémentaires du téléviseur.

Liste des fonctions pour la chaîne en cours :



OK Afficher la liste de chaînes.



MENU : Afficher la liste de fonctions.

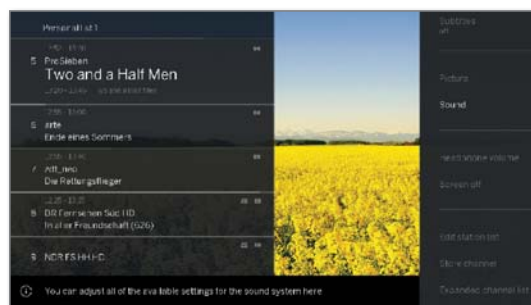

▲ ▼ Sélectionner la fonction, **OK** afficher.

Éléments de menu dans la liste de fonctions pour la chaîne en cours :

Liste de chaînes	Modification de la liste des chaînes.
Enregistrement	Ici, vous avez la possibilité d'afficher la boîte de dialogue des enregistrements.
Informations détaillées	Afficher des informations supplémentaires sur l'émission en cours.
Favori	Enregistrer la chaîne actuelle dans les favoris.
Lecture Multiroom	Cette fonction vous permet d'effectuer une lecture synchrone sur plusieurs téléviseurs Loewe supportant cette fonction.
Langue / son	Sélectionner d'autres langues et d'autres formats audio (si disponible).
Sous-titres	Afficher les sous-titres de l'émission (si disponible).
Image	Appliquer les paramètres d'image généralement utilisés.
Son	Appliquer l'ensemble des réglages audio disponibles.
Volume casque	Ici, vous pouvez régler le volume des écouteurs indépendamment du volume du haut-parleur du téléviseur.
Eteindre l'image	Ici vous pouvez fermer l'écran. Vous pouvez de nouveau allumer l'écran en utilisant les flèches sur la télécommande.
Modifier la liste de chaînes	Vous pouvez modifier ici votre liste de chaînes actuelle (par ex. ajouter une chaîne, trier les chaînes, supprimer une chaîne).
Enregistrer la chaîne	Ici, vous avez la possibilité d'enregistrer la chaîne actuelle dans une liste qui pourra être sélectionnée dans l'étape suivante.
Liste avancée des chaînes	Ici, vous pouvez ouvrir la liste complète des chaînes en mode plein écran. Vous pouvez mettre en place un filtre en fonction de différents critères.
Classement	Vous pouvez classer ici votre liste d'émetteurs actuelle par ordre alphabétique ou numérique.
Autres réglages	Réglages supplémentaires du téléviseur.

Magazine TV électronique – EPG

EPG est l'acronyme de Electronic Programme Guide et vous fournit des informations de programme sur l'écran. Ce système permet de feuilleter comme dans un magazine pour s'informer sur le programme actuel.

Démarrer et quitter EPG



EPG : Activer / Désactiver l'EPG.

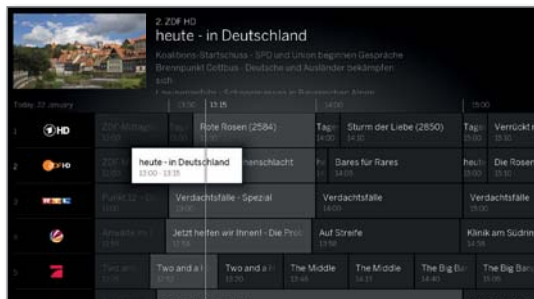

i EPG est uniquement disponible pour les émetteurs DVB.

i Selon le nombre de chaînes sélectionnées pour l'EPG, le délai d'affichage des infos de programmes peut varier.

Une liste des chaînes de la source/liste de chaînes actuelle (par ex. DVB-S, DVB-C, liste personnelle etc.) se trouve dans la colonne de gauche.

La page de droite affiche l'aperçu des émissions. Les émissions en cours apparaissent sur un fond plus clair. Une ligne blanche verticale indique le temps actuel des émissions en cours.

Le champ blanc sélectionne l'émission sélectionnée dont les informations s'affichent ci-dessus.

Dans l'angle supérieur en haut à gauche, l'image en direct de la chaîne actuelle s'affiche. Lors de l'utilisation de Premium EPG, la fenêtre de l'image en direct s'affiche sur la page de droite.

Commandes EPG



P+ / P- Parcourir la liste d'émetteurs page par page.



▼ ▲ Parcourir les pages de la liste de chaînes.
 ◀ ▶ Parcourir les émissions.

OK pression brève : (l'émission marquée est actuellement transmise) : EPG est fermé et l'émission affichée.

pression brève : (l'émission marquée n'est pas encore lancée) : les informations détaillées sur l'émission sélectionnée sont affichées.

pression longue : aperçu, commuter sur la chaîne de l'émission marquée.



▶ ◀ court : Avancer/revenir en arrière d'une largeur d'écran.

▶▶ ◀◀ long : Avancer/revenir en arrière de 24 heures.



INFO: pression brève : les informations détaillées sur l'émission sélectionnée sont affichées (voir colonne à droite).

pression longue : afficher les explications des touches.



REC: programmer l'enregistrement de l'émission marquée.

EPG liste des fonctions

i Afficher l' EPG.



MENU: Accéder à la liste des fonctions.



▲ ▼ Sélectionner fonction.

OK afficher.

Éléments de menu dans la liste de fonctions EPG:

Choix de listes de chaînes : Sélectionner la liste d'émetteurs/chaînes télévisées, qui doit être affichée dans l'EPG ou Guide électronique des programmes.

Enregistrement : Programmer l'enregistrement de l'émission sélectionnée.

Informations détaillées : Afficher les informations détaillées sur l'émission sélectionnée.

Visionner : Visionner l'émission télévisée sélectionnée (pour les émissions en cours).

Pré-sélectionner : Pré-sélectionnez l'émission télévisée de votre choix (pour les émissions qui n'ont pas encore commencé).

Date : Basculer sur la date de votre choix.

Chaîne/durée : Commuter directement vers une heure ou un émetteur/chaîne télévisée.

Modifier l'affichage : Commuter l'affichage EPG entre version standard et compressée.

Modifier l'affichage EPG

i Afficher l' EPG.



PIP: Commuter l'affichage EPG entre version standard et compressée.

Vue EPG Standard:

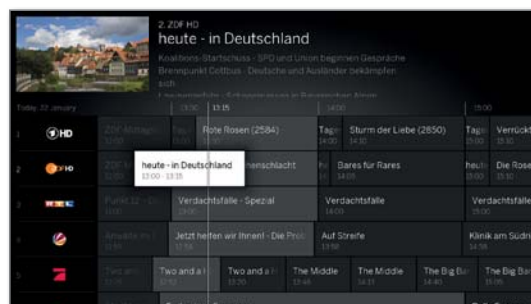

Vue EPG compressée:

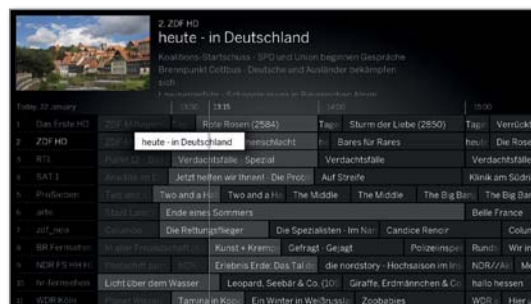

Changement de chaîne image en direct

i Afficher l' EPG.



▲ ▼ Sélectionner une émission en cours de diffusion dans la liste des chaînes.

OK Pression longue: passer à l'émission souhaitée.

Le programme en cours de la chaîne sélectionnée s'affiche alors dans la fenêtre en haut à gauche de l'écran.

Lors de l'utilisation de Premium EPG (voir page suivante), la fenêtre de l'image en direct s'affiche sur la page de droite.

En quittant l'EPG, la chaîne s'affiche en mode plein écran dans l'aperçu.

Passer à l'heure ou à une nouvelle chaîne

i La sélection doit se trouver dans la liste d'émetteurs.



Appuyer sur la **touche numérique** (0 à 9). La fenêtre **sélectionner l'heure/sélectionner la station** s'ouvre.

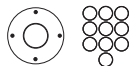
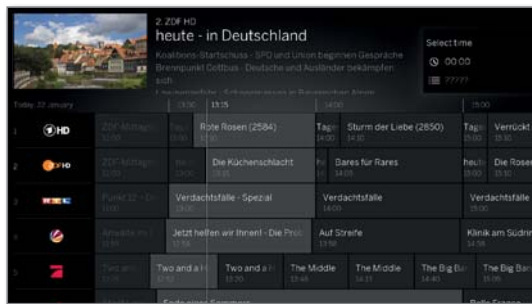

▲ ▼ Sélection l'heure ou la chaîne, Saisir un chiffre.

i Lors de la saisie de l'heure, la prochaine occurrence de l'heure saisie est affichée (Plage de 24 heures). Si l'heure saisie est déjà passée aujourd'hui, l'heure affichée sera celle du jour suivant.



OK Effectuer le saut.

Commuter vers le programme en cours

i Afficher l' EPG.



▲ ▼ ◀ ▶ Sélectionner le programme en cours.

OK Pression courte: commuter vers le programme en cours.

Le magazine TV électronique se ferme.

Afficher d'autres informations concernant les émissions

i Afficher l' EPG.



INFO : afficher des informations détaillées.



Si des informations supplémentaires sont disponibles pour l'émission sélectionnée, elles sont affichées ici. Vous trouverez des options supplémentaires sur l'émission sélectionnée dans la barre d'état :

Dans le menu de la liste de fonctions, vous trouverez des options supplémentaires sur l'émission affichée à l'écran.



▶ Accéder à la liste des fonctions.

Ou:



MENU: basculer entre les informations détaillées et la liste de fonctions.



▼ ▲ Sélectionner la fonction.

OK Afficher.

Ou:



BACK : Quitter le menu Informations détaillées et retourner à l'EPG.

Éléments de menu dans la liste de fonctions EPG:

Enregistrements	Programmer l'enregistrement de l'émission sélectionnée.
Voir/Mémoriser	Sélectionnée émission TV: Voir les émissions actuelles. Mémoriser les émissions qui n'ont pas encore commencé.
Émission précédente	Afficher les informations au Émission précédente.
Émission suivante	Afficher les informations au Émission suivante.
Enregistrement	Appeler la liste de minuterie pour programmer d'autres enregistrements.

Programmer des enregistrements via EPG

EPG vous permet de programmer facilement l'enregistrement d'émissions.

1 Afficher l' EPG.



◀ ▶ ▲ ▼ Marquer l'émission à enregistrer.

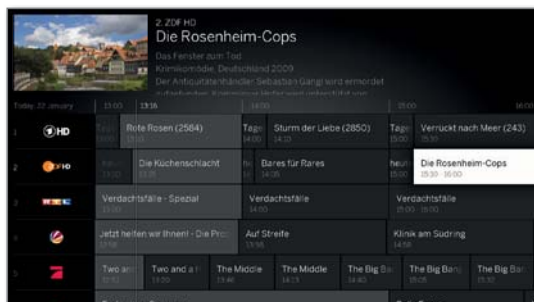

Touche RECORD : programmer l'enregistrement d'une émission.

La boîte de dialogue Réglage de la minuterie s'ouvre.

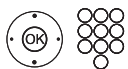
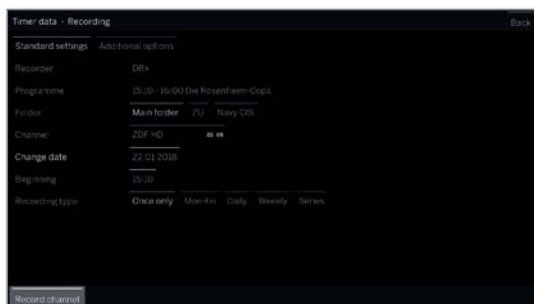

Vérifiez le réglage de la minuterie et modifiez-le si nécessaire (par ex. Dossier, Début, Fin, Type d'enregistrer).

Explications des possibilités de réglage dans le menu **Réglage de la minuterie**, voir chapitre **Enregistrements**, section **Minuterie**.



◀ ▶ ▲ ▼ Sélectionner **enregistrer l'émission**, OK Conserver.

Ou:



MENU: Afficher le menu contextuel.

▼ ▲ Sélectionner **enregistrements**, OK Conserver.

Un enregistrement est automatiquement lancé pour une émission actuellement en cours.

Pour les émissions qui n'ont pas encore commencé, un enregistrement Timer est entré dans la liste Timer.

Un symbole d'enregistrement ● est placé à la suite du titre de l'émission dans l'EPG.

Mémoriser une émission via EPG

Vous pouvez mémoriser une émission qui n'a pas encore débuté. Pour les émissions mémorisées, le téléviseur demande au début de l'émission s'il doit commuter sur cette émission ou commuter à partir du mode veille au cas où ceci serait réglé dans le menu **Paramètres du système** → **Commandes** → **EPG**.

1 Afficher l' EPG.



◀ ▶ ▲ ▼ Sélectionner l'émission à mémoriser, OK afficher des informations détaillées.

◀ ▶ ▲ ▼ Sélectionner **Mémoriser**, OK Mémoriser l'émission.

Un symbole de mémorisation est placé à la suite du titre de l'émission dans l'EPG ♥.

1 Lors d'une actualisation logicielle, les marquages préalables de programmes peuvent être effacés. Contrôlez toujours après une actualisation logicielle la liste de la minuterie (voir chapitre **Enregistrements**, section **Minuterie**).

Configurer EPG

Vous trouverez les paramètres pour EPG dans les **Paramètres du système** (voir chapitre **Paramètres du système**, section **Commandes – EPG**).

Activer les services Premium EPG

Combiné à l'application Loewe, vous avez la possibilité d'accéder à un service supplémentaire, qui vous fournit une image d'aperçu de l'émission respectives en provenance de la base de données Gracenote.

La condition requise est une version actuelle de l'application Loewe sur un Smart Device, qui se trouve dans le même réseau que votre téléviseur. En outre, la TV doit être reliée à Internet.

Lors de l'appairage de l'application et de la TV, votre appareil signale la disponibilité des services Premium EPG. Confirmez l'activation dans le dialogue à l'écran. Lors du prochain appel de la fonction EPG, les nouvelles images d'aperçu sont disponibles, quelle que soit la chaîne respectives.



La fonction supplémentaire peut être à nouveau désactivée à tout moment. Sous **Paramètres système** → **Commande** → **EPG** → **Informations détaillées** sélectionnez **non**.

Télétexte

Votre téléviseur supporte les deux systèmes de commande TOP-texte et FLOF. Jusqu'à 2 000 pages sont enregistrées pour assurer un accès rapide.

Activer et désactiver le télétexte

TEXT

TEXT : afficher Télétexte.

Vous pouvez modifier la fonction de la **touche TEXT** sous **Paramètres du système** → **Commandes** → **autres ...** → **HbbTV** → **Fonction de la touche TEXT**.

Le réglage d'usine est le **Télétexte standard d'abord** (voir chapitre **Paramètres du système**, section **Commandes – HbbTV**).



TEXT

TEXT : Commuter entre le Télétexte standard et MediaText. Si aucun autre texte média n'est disponible → Fonction Télétexte éteinte. Sinon :

BACK

BACK : Quitter le télétexte.

Fonctions des touches pour le mode Télétexte standard

INFO

INFO pression longue : afficher les explications des touches.

INFO **BACK**

INFO ou **BACK** : masquer les explications des touches.

1 **2** **7**
ab p q r s

0-9 : entrer directement le numéro de page.

0

0 : arrêter les pages qui changent d'elles-mêmes.

9
w x y z

9 : agrandir la page (appuyer à plusieurs reprises).

Sélection des pages avec les touches de couleur

Red **Green** **Yellow** **Blue**

Touche rouge : une page en arrière ou revenir à la page précédente (selon l'origine du Télétexte).

Touche verte : page suivante.

Touche jaune : aller au thème suivant.

Touche bleue : aller à la catégorie de thème suivante.

Les barres de couleur (pour le système TOP), ou les caractères de couleur (système FLOF) de l'avant-dernière ligne vous indiquent quelle touche de couleur vous permet de choisir quelles catégories et quels thèmes.

Sélection des pages avec P+ / P-



P+ ouvrir la page de Télétexte suivante.

P- ouvrir la page de Télétexte précédente.

Autres possibilités pour le choix des pages

INFO

1ère possibilité :

INFO : ouvrir la page d'aperçu 100.

1 **2** **7**
ab p q r s

2è possibilité :

Entrer directement le numéro de page.



3è possibilité :

I La page contient un numéro de page à trois chiffres.

▼ ▲ Marquer le numéro de page désiré.



OK Ouvrir la page.

4è possibilité :

I La page se compose de plusieurs sous-pages, reconnaissables au symbole ↻ et des flèches dans la barre d'état.

▼ ▲ Passer dans la barre d'état.

◀ ▶ Sélectionner < ou > ,

OK sélectionner la sous-page précédente / suivante.



I Le numéro de la sous-page actuelle est indiqué entre les flèches.

Explication des symboles dans la barre d'état du Télétexte

Symbole	Touche télécommande	Explication
<	-	Pour les page de Télétexte avec sous-pages: afficher la sous-page précédente.
>	-	Pour les page de Télétexte avec sous-pages: afficher la sous-page suivante.
⊞	PIP	Occulter l'image TV (Télétexte plein écran).
⊞	PIP	Afficher l'image TV (écran partagé Télétexte/Image TV).
☰	-	Activer le mode Info éclair.
☰	-	Montrer les informations cachées sur le Télétexte.
☰	-	Occulter à nouveau les informations cachées sur la page Télétexte.
★	★	Ajouter la page de Télétexte actuelle aux favoris dans l'affichage Home .
⚙️	MENU	Ouvrir la liste des fonctions avec les paramètres de Télétexte.

Info éclair

Certaines pages de Télétexte, par exemple les actualités en direct, sont actualisées régulièrement. Afin de s'informer des modifications tout en visionnant l'image TV, vous pouvez occulter temporairement le Télétexte et vous informer des actualisations de la page.



◀ ▶ ▲ ▼ Sélectionner **Info éclair** 
OK confirmer.

La réponse de la fonction Actualités dépend du type de page Télétexte :

Dans le cas des pages Télétexte plein écran, le Télétexte est occulté. Un symbole s'affiche en bas à droite pour la fonction Actualités activée :



Un message s'affiche sur l'écran lorsque le contenu de la page a changé :



Afficher la page actualisée.



◀ ▶ Sélectionner **oui** ou **non**.
OK Confirmer le choix.

Dans le cas des pages Télétexte qui n'occupent qu'une partie de la page Télétexte, par exemple l'info éclair, la partie concernée est affichée et actualisée en permanence.

Quitter la fonction Actualités



OK afficher à nouveau le Télétexte.

Ou :



BACK : quitter le Télétexte.

HbbTV/MediaText

HbbTV¹ (Hybrid broadcast broadband television) est une initiative Européenne de convergence entre télévision et internet dont le résultat est un contenu interactif proposé par les chaînes de télévision : elles diffusent librement leurs contenus et services, tels que guides de programmes, informations complémentaires sur l'émission, catch-up TV (télé de rattrapage), VOD (vidéo à la demande)... **MediaText** permet d'utiliser le service HbbTV.

Le MediaText/texte HbbTV peut être appelé à partir d'une application HbbTV ou démarré directement.

i En fonction de l'émetteur sélectionné, les touches de votre télécommande peuvent être verrouillées par le MediaText/HbbTV-texte.

i Pour utiliser HbbTV/MediaText, le téléviseur doit disposer d'une connexion Internet. Il est recommandé de disposer d'une connexion d'au moins 6 000 kbit/s (DSL 6 000 ou équivalent) pour lire les vidéos de manière fluide.

Appeler une application HbbTV

Si une application HbbTV est disponible pour la chaîne regardée, et que le démarrage automatique de la HbbTV est activé dans les paramètres du TV, elle est chargée et un symbole de touche rouge apparaît. Si le TV est paramétré pour un démarrage manuel de la HbbTV, l'application est chargée seulement après avoir appuyé sur la touche rouge. Vous pouvez paramétrer le démarrage automatique ou manuel de la HbbTV, dans le Menu **Paramètres du système** → **Commandes** → **Plus ...** → **HbbTV** → **Démarrage des chaînes HbbTV**.

i HbbTV est proposé par la chaîne sélectionnée.

i Connexion Internet établie.

i Réglage du mode HbbTV sur **oui**.

    **Touche rouge** : Charger/afficher une application HbbTV.

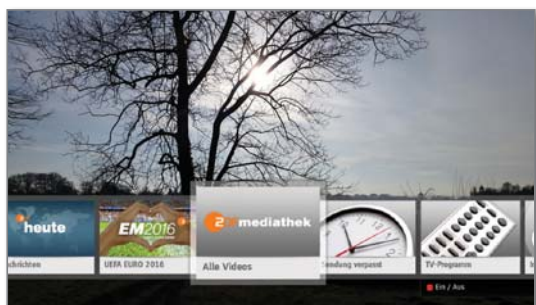

Le contenu affiché et les fonctions attribuées aux touches de couleur de la télécommande dépendent de la chaîne et de son contenu HbbTV. Le TV est compatible mais Loewe ne peut ne garantit pas la disponibilité et le fonctionnement de ce contenu développé et géré directement pas les chaînes.

Masquer/quitter l'application HbbTV

    **Touche rouge** : Masquer l'application HbbTV.

 Appuyer longtemps sur **BACK** : Fermer l'application HbbTV.

Appeler directement la HbbTV

i Toutes les chaînes et tous les programmes ne disposent pas nécessairement Teletexte direct. Cependant, il se peut que ces informations soient disponibles via l'application HbbTV.

i MediaText/texte HbbTV est proposé par la chaîne regardée.

i Le TV doit être connecté à internet.



TEXT : Ouvrir le télétexte « Standard » (voir chapitre **TV**, section **Télétexte**).

En appuyant une nouvelle fois sur la **touche TEXT**, vous affichez le MediaText/HbbTV.

i La fonction de la **touche TEXT** peut être réglée.

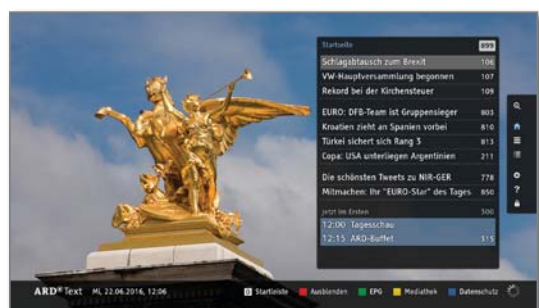

Le contenu affiché, la navigation et les fonctions attribuées aux touches de couleur de la télécommande varient selon les chaînes car ce sont elles qui développent et gèrent leur contenu HbbTV.

Quitter la HbbTV



Appuyer longtemps sur **BACK** : Quitter l'application HbbTV.

HbbTV pour les radios DVB

Différentes stations DVB-Radio proposent également ce type de contenus. Le fonctionnement est le même que pour les chaînes TV.

¹ Dépend des paramètres sélectionnés.

Image dans l'image (Picture in Picture/PIP)

On désigne sous le terme d'image dans l'image la représentation simultanée de deux images différentes.

Démarrer et quitter le mode PIP



PIP: Afficher/masquer l'image PIP.

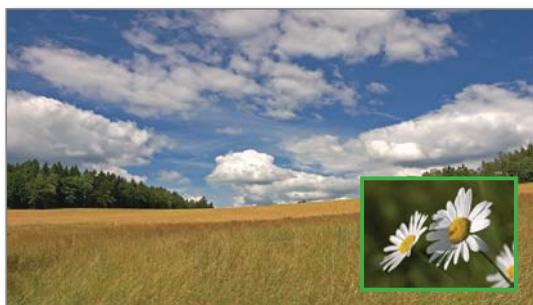

Sélectionner la chaîne de l'image PIP

Si le cadre de l'image PIP n'est pas de couleur verte, appuyer sur la **touche verte** afin que le cadre soit de couleur blanche.

Sélectionner comme d'habitude la chaîne (voir aussi chapitre **TV**, section **Sélectionner une chaîne** ou chapitre **Sources**).



Représentation simultanée de...	● (oui)/– (non)
un émetteur numérique (DVB-T/C/S) et une image de source AV (par ex. AV, HDMI1)	●
un émetteur numérique par DVB-T/C/S et un émetteur par télévision analogique câblée	–
un émetteur numérique par DVB-T/C et un émetteur par satellite numérique (DVB-S)	● ⁽¹⁾ / – ⁽²⁾
deux émetteurs par télévision analogique câblée	–
deux émetteurs numériques (DVB-T/C/S)	● ⁽¹⁾ / – ⁽²⁾
un émetteur captable librement et un émetteur numérique crypté (DVB-T/C/S) i Pour le décodage, il faut un module CA avec la smartcard adaptée.	● ⁽¹⁾ / – ⁽²⁾
deux émetteurs cryptographiques i Pour le décodage, deux modules CA avec les smartcards adaptées sont nécessaires.	● ⁽¹⁾ / – ⁽²⁾
un émetteur SDTV et un émetteur HDTV (DVB-C/S)	● ⁽¹⁾ / – ⁽²⁾
deux émetteurs HDTV (DVB-T/C/S)	● ⁽¹⁾ / – ⁽²⁾
un émetteur au standard HEVC/H.265 et un autre émetteur au choix.	–
deux émetteurs au standard HEVC/H.265.	– ⁽³⁾

i Lorsqu'un enregistrement est en cours, le changement d'image et la sélection des chaînes sont soumis à des restrictions.

i En mode PIP il n'est en général pas possible d'utiliser des chaînes et sources en diffusion analogique (AV, PC IN etc.) pour l'écran principal/l'image PIP.

Sélectionner la chaîne de l'image principale

Si le cadre de l'image PIP est de couleur verte, blanche, appuyer sur la **touche verte**.

Sélectionner comme d'habitude la chaîne (voir aussi chapitre **TV**, section **Sélectionner une chaîne** ou chapitre **Sources**).

Fonction des touches de couleur

Si la couleur du cadre de l'image PIP n'est pas verte, appuyer sur la **touche verte**.

Touche jaune : inverser les contenus des images TV et PIP.

Touche bleue : démarrer/arrêter la chaîne dans l'image PIP.

Modifier la position PIP

i Image PIP s'affiche.



◀ ▶ ▲ ▼ Déplacer l'image PIP dans un des coins de l'écran.

Réglages PIP

Vous pouvez modifier la taille de l'image PIP dans **Paramètres du système** → **Commandes** → **autres ...** → **PIP** (voir chapitre **Paramètres du système**, section **Commandes – PIP**).

⁽¹⁾ Pour les types d'appareils **disposant de** Dual Channel (voir chapitre **Caractéristiques techniques - équipements** pour votre téléviseur).

⁽²⁾ Pour les types d'appareils **sans** Dual Channel (voir chapitre **Caractéristiques techniques - équipements** pour votre téléviseur).

⁽³⁾ Pour les types d'appareils avec châssis SL4xx deux émetteurs DVB DVB-T2 HD en standard HEVC/H.265 avec une résolution Full-HD sont possibles.

Rotation TV ⁽¹⁾

Lorsqu'un pied pivotant électrique est raccordé au téléviseur, vous avez la possibilité de déclencher la rotation automatiquement à l'aide de la télé- commande.

i Afin de pouvoir brancher un pied rotatif motorisé, vous avez besoin de la prise **Motor Unit**. Cette dernière se trouve au dos de votre téléviseur.

i La plage de rotation et la position d'extinction se règle sous le menu **Paramètres du système → Commandes → autres... → Rotation TV**. D'autres informations, voir chapitre **Paramètres du système**, section **Commandes – Rotation TV**.

i L'élément de menu Rotation TV s'affiche uniquement avec une solution d'installation avec pied de rotation électrique.

Tourner le téléviseur

i En mode TV normal, sans autre affichage :



◀ ▶ Tourner le téléviseur dans la position souhaitée.

Ou:



MENU: Accéder à la liste des fonctions.



▲ ▼ Sélectionner **Rotation TV**,
OK aufrufen.



◀ ▶ Tourner le téléviseur dans la position souhaitée.

i Il est possible de positionner la TV dans la plage de rotation définie.



BACK: quitter la Rotation TV.

⁽¹⁾ Disponibilité en fonction du type d'appareil (voir chapitre **Caractéristiques techniques - équipements** pour votre téléviseur).

Mise sur pause du programme en cours

Une émission TV ou radio DVB, que vous êtes en train de regarder ou d'écouter, est enregistrée en arrière-plan dans le Timeshift-Puffer. Vous pouvez stopper l'enregistrement de l'émission à tout moment et la poursuivre plus tard en différé (mode Timeshift). Le Différé maximum est de trois heures.

En mode Timeshift l'émission **n'est pas** enregistrée durablement. Si vous changez de chaîne (commutation de chaîne), l'enregistrement précédent est rejeté, la mémoire-tampon mode Timeshift est vidée. Si vous souhaitez enregistrer des émissions à long terme, utilisez l'enregistrement archive (voir page suivante).

L'enregistrement dans la mémoire-tampon mode Timeshift est automatiquement démarré avec le disque dur intégré ¹.

Pour les téléviseurs sans disque dur, l'enregistrement démarre sur le disque dur USB branché uniquement lors de la première pression sur la touche pause.

i Il n'est pas possible de mettre sur pause un programme diffusé en analogique.

i Pour les programmes cryptés CI Plus, la mise sur pause peut être partielle ou impossible (voir chapitre **Paramètres du système**, section **Extras – Common Interface**).

i Vous pouvez reprendre une émission visualisée et déjà terminée dans la mémoire-tampon mode Timeshift dans l'archive DR+ dans la mesure où aucun changement de chaîne n'a eu lieu entre temps.

i La commande du mode Timeshift pour les émissions radio DVB est identique à la commande Timeshift en mode TV.

Mettre sur pause le programme en cours



Appuyer sur la **touche PAUSE**.

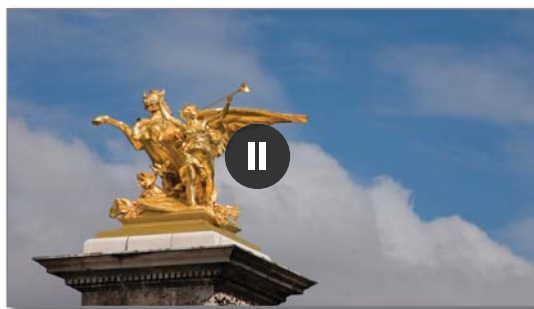

L'icône de pause s'affiche brièvement et l'image TV devient une image fixe. Le mode Timeshift est démarré.

Reprendre le programme mis en pause



Appuyer sur la **touche PLAY**.



L'icône de lecture s'affiche brièvement, vous voyez maintenant l'émission TV en différé à partir du moment où vous avez appuyé sur la **touche PAUSE**.

Affichage statut Timeshift

i En mode Timeshift sans autre affichage.



INFO : Afficher l'affichage statut Timeshift..



Dans la zone du bas, vous voyez le numéro et le nom de la chaîne, le début, la fin et le titre de l'émission actuelle, ainsi que le titre de l'émission suivante.

La barre de progression grise indique jusqu'à où la mémoire tampon Timeshift est remplie avec l'émission actuelle. La barre blanche indique la position actuelle dans la mémoire tampon Timeshift, ou bien jusqu'où l'émission a déjà été visualisée.

Le temps dans la barre indique le temps restant de l'émission actuelle.

Pour en savoir plus sur les commandes de la lecture en différé, voir la chapitre **Sources**, section **Lecture Vidéo**.

Revenir au programme en direct (quitter le différé)



Appuyer sur la **touche STOP**.

Vous êtes de nouveau sur la chaîne en direct, mais rien ne vous empêche de revenir quand même en arrière.

Commuter vers un autre émetteur

Si vous souhaitez basculer sur une autre chaîne, le message suivant s'affiche à l'écran : **Terminer le différé et changer de chaîne?** Si vous le confirmez, l'enregistrement en différé est rejeté (mémoire-tampon mode Timeshift vidée).

L'enregistrement dans la mémoire-tampon Timeshift est automatiquement démarré pour les téléviseurs avec disque dur intégré ¹ suite à un changement de chaîne.

Pour les téléviseurs sans disque dur intégré, l'enregistrement sur le disque dur USB externe branché démarre uniquement après un changement de chaîne lors en appuyant sur la touche pause.

Lorsque vous changez de chaîne, vous ré-initialisez la mémoire tampon qui permet de revenir en arrière sur le programme regardé. La diffusion de la télévision en différé est interrompue, vous voyez à nouveau l'image live de l'émission.

Pour changer de chaîne sans perdre les contenus que vous regardez en différé, utilisez la fonction d'enregistrement de programmes décrite ci-après avant de zapper sur une autre chaîne.

Placer de signets

En mode différé, vous pouvez définir un signet manuellement. L'enregistrement temporisé est alors transformé en un enregistrement d'archive.



Appuyez sur la **touche PLAY** plus longtemps : placer un signet.

¹ Disponibilité en fonction du type d'appareil (voir chapitre **Caractéristiques techniques - équipements** pour votre téléviseur).

Enregistrement de programmes

Enregistrez les émissions que vous enregistrez de manière durable ou que vous aimeriez regarder ultérieurement dans l'archive Digital-Recorder (DR+ Archiv).

Pour les téléviseurs avec un ¹ disque dur intégré, cela se fait sur le disque dur interne, pour les téléviseurs sans disque dur intégré, sur un disque dur USB externe branché.

Vous pouvez réaliser un enregistrement de façon manuelle ou au travers du Guide électronique des programmes (EPG) lorsque ce dernier fournit les informations nécessaires pour l'enregistrement.

Si plusieurs langues et/ou sous-titres sont retransmis avec un programme, ils seront également enregistrés.

Pendant un enregistrement, vous restez libre de regarder toute autre chaîne (et de la mettre sur pause si nécessaire), ou tout autre enregistrement déjà présent dans votre TV.

Sous certaines conditions, il est possible d'enregistrer deux chaînes simultanément ¹ (voir chapitre **Enregistrements**, section **Digital Recorder – Enregistrements multiples**).

Pendant l'enregistrement, la barre de progression est affichée en rouge.

- i** Il n'est pas possible de mettre sur pause un programme diffusé en analogique.
- i** Pour les programmes cryptés CI Plus, la mise sur pause peut être partielle ou impossible.
- i** Afin de pouvoir pleinement utiliser l'étendue de la fonctionnalité DR+, deux câbles antenne ANT-SAT 1 et ANT-SAT 2 ¹ doivent être raccordés ou bien 2 canaux doivent être configurés pour une installation mono câble DiSEqC.

Enregistrement du programme en cours

i Si vous avez regardé le programme dès le début, cela sera également enregistré. Si ce n'est pas le cas, l'enregistrement débutera au moment où vous avez commencé à regarder ce programme.

Enregistrement immédiat : L'enregistrement est démarré immédiatement d'un seul appui sur une touche.

 Pression longue sur la **touche RECORD** : le programme actuellement regardé est enregistré.

Enregistrement direct : Les données Timer sont chargées. Si besoin, celles-ci peuvent être ajustées avant de relancer l'enregistrement.

 Pression brève sur la **touche RECORD**.
Si besoin vous pouvez ici adapter les caractéristiques de votre enregistrement (son emplacement dans un dossier, son horaire de début ou de fin...).

 Sélectionner **enregistrer l'émission**,
OK Confirmer.



Regarder d'autres chaînes pendant un enregistrement

Après avoir démarré un l'enregistrement, vous pouvez changer de chaîne.

- i** Pendant un enregistrement, vous restez libre de mettre sur pause l'autre chaîne que vous regardez.
- i** Pour les téléviseurs sans Dual Channel ¹ la commutation sur une autre chaîne est uniquement possible si la deuxième chaîne est située sur le même Transponder que l'émission que vous enregistrez.

Regarder un autre enregistrement pendant un enregistrement



Après avoir démarré un enregistrement, vous restez libre de regarder tout autre enregistrement déjà présent dans votre TV.

-  Ouvrir la rubrique de vos enregistrements.
-  Sélectionner un de vos enregistrements.
OK Regarder votre enregistrement.

L'enregistrement sera poursuivi en arrière-plan.

Mettre sur pause le programme actuellement enregistré

Pendant l'enregistrement d'archive en cours, vous pouvez regarder en différé aussi bien l'émission que vous êtes en train d'enregistrer dans les archives qu'une émission provenant d'une autre chaîne.

-  **Touche PAUSE** : Mettre le programme en pause.
L'enregistrement continue en arrière-plan:
-  **Touche PLAY** : Reprendre la lecture.
Vous regardez actuellement l'enregistrement en différé.

 **INFO** : Afficher l'affichage statut Timeshife.

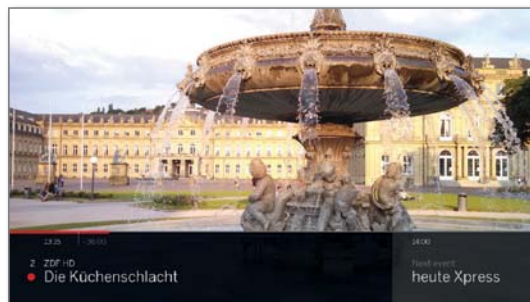

Pour en savoir plus sur les commandes de lecture en différé, voir le chapitre **Sources**, section **Lecture vidéo**.

 **Touche STOP** : Arrêter la lecture en différé et revenir au direct du programme actuellement enregistré.

Enregistrement d'archive

Vous pouvez également enregistrer dans l'archive une émission regardée et déjà terminée, pour autant que vous n'ayez pas changé de chaînes entre-temps.



Sautez ou reculez jusqu'à l'émission souhaitée et démarrez l'enregistrement.

Placer des signets lors d'un enregistrement d'archive

Durant l'enregistrement d'une archive, vous pouvez définir des signets (effectuer une pression longue sur la **touche PLAY de lecture**). Un message s'affiche sur l'écran.

Les signets permettent également de définir le début et la fin d'un intervalle.

Fonctionnalité des touches couleur lors de l'enregistrement archive

-  **Touche jaune** : Revenir au signet précédent.
-  **Touche bleue** : Passer au signet suivant.

¹ Disponibilité en fonction du type d'appareil (voir chapitre **Caractéristiques techniques - équipements** pour votre téléviseur).

Sous-titres

Les sous-titres (sous-titres DVB) d'une émission peuvent également être enregistrés.

- i** L'enregistrement de sous-titres en mode DR+ continu doit être activé dans les paramètres.
- i** L'enregistrement de sous-titres de télétexte ou HbbTV n'est pas possible.

Pour ouvrir les sous-titres lors d'une lecture ultérieure, procéder comme pour l'ouverture des sous-titres en mode TV.

Enregistrement par minuterie

Vous pouvez programmer sans difficulté les émissions que vous souhaitez enregistrer en les choisissant dans votre magazine de programmes EPG. L'aperçu de la minuterie peut contenir 50 entrées.

Pour plus d'informations sur les enregistrements de la minuterie, reportez-vous à la chapitre **Enregistrements**, section **Minuterie**.

Éteindre le téléviseur lorsqu'un enregistrement est en cours

Vous pouvez éteindre le téléviseur durant l'enregistrement en le mettant en mode veille. L'enregistrement sera poursuivi en mode veille.

- i** N'éteignez **en aucun cas** le téléviseur avec l'interrupteur général et **ne** débranchez **pas** la fiche réseau du téléviseur de la prise de courant, car sinon l'enregistrement serait perdu !

Arrêter un enregistrement avant la fin

Vous pouvez arrêter prématurément un enregistrement en cours.



Appuyer sur la **touche STOP**.

Un message s'affiche en haut à droite de l'écran.



OK Terminer l'enregistrement.

L'enregistrement est arrêté. La partie de l'émission enregistrée est mémorisée sur le disque dur et peut être lue via l'option Archive DR+.

- i** Si deux enregistrements d'archive sont actifs (multi-enregistrement), l'enregistrement débuté en premier s'arrête.
- i** Vous pouvez aussi arrêter un enregistrement en cours en supprimant l'entrée correspondante dans l'aperçu de la minuterie (voir le chapitre **Enregistrements**, section **Minuterie**).

Enregistrements multiples ⁽¹⁾

Il est possible d'enregistrer deux chaînes en même temps et d'en regarder une troisième en direct.

Cette fonction doit gérer une restriction liée à la diffusion des chaînes par TNT, Câble et Satellite : utiliser deux multiplex/transpondeurs maximum.

Dans ce cas, le TV vous indique quelles chaînes vous pouvez effectivement regarder en direct pendant vos deux enregistrements en cours.

- i** Afin de pouvoir pleinement utiliser l'étendue de la fonctionnalité du Multi-Recording, deux câbles antenne doivent être raccordés pour l'utilisation de DVB-S, ou bien 2 canaux doivent être configurés lors de l'utilisation d'une installation mono câble DiSeqC.
- i** Il n'est pas possible de mettre sur pause un programme diffusé en analogique.
- i** Pour les programmes cryptés CI Plus, la mise sur pause peut être partielle ou impossible. Afin de pouvoir utiliser pleinement l'étendue de la fonctionnalité du Multi-recording, deux modules CA doivent être utilisés.
- i** A titre d'exemple, voici un tableau indiquant les possibilités de cette fonction pour le Satellite DVB-S.

La TNT DVB-T et le câble DVB-C ont des combinaisons différentes, cela dépend de leurs groupes de chaînes et groupes de transpondeurs.

Exemples de combinaisons d'enregistrement DVB-S :

Combinaison de chaînes :	possible :	Info
Enregistrer Sat 1 Enregistrer Pro 7 Regarder une chaîne quelconque	Oui	Transpondeur 1 : Sat 1, Pro 7 Transpondeur 2 : libre pour une chaîne quelconque
Enregistrer Sat 1 Enregistrer RTL Regarder une chaîne quelconque	Non	Transpondeur 1 : Sat 1 Transpondeur 2 : RTL La 3e chaîne regardée en direct doit être choisie au sein de l'un des deux transpondeurs déjà utilisés pour les enregistrements en cours, telle que Vox, Pro7, RTL2.
Enregistrer ARD HD Enregistrer ZDF HD Regarder arte HD	Oui	Transpondeur 1 : ARD, arte HD Transpondeur 2 : ZDF HD
Enregistrer RTL Enregistrer RTL II Regarder ARD HD	Oui	Transpondeur 1 : RTL, RTL2 Transpondeur 2 : ARD HD
Enregistrer RTL Enregistrer ARD HD Regarder ZDF HD	Non	Transpondeur 1 : RTL Transpondeur 2 : ARD HD ZDF HD n'est pas diffusée par l'un des deux transpondeurs déjà utilisés pour les enregistrements en cours, cette chaîne ne peut donc pas être regardée pendant les deux enregistrements.

⁽¹⁾ Disponibilité en fonction du type d'appareil (voir chapitre **Caractéristiques techniques - équipements** pour votre téléviseur).

Enregistrements DR+ (DR+ Archive)

DR+ Archiv vous permet d'accéder aux émissions TV/radio que vous avez enregistrées et de démarrer la lecture. Dans l'archive DR+, vous pouvez créer vos propres dossiers et trier vos enregistrements en conséquence.

Ouvrir votre section enregistrements DR+

DR+

Afficher **DR+ Archive**.

Si la fonction DR+ Archive est disponible sur un périphérique de stockage ou le disque dur intégré, la fonction s'affiche à l'écran.



Si plusieurs archives sont disponibles, sélectionner le répertoire DR+ Archive de votre choix.

OK Afficher les entrées d'archive.

Le nom de l'archive ou du périphérique de stockage ainsi que la capacité résiduelle libre du périphérique de stockage s'affichent dans la barre de titre.

L'entrée-archive actuellement sélectionnée est marquée d'un cadre de sélection blanc.

Les dossiers disponibles sont marqués dans par une icône de dossier

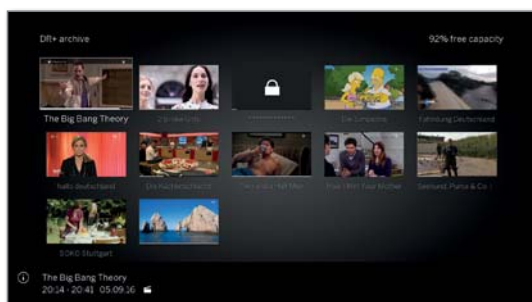

PIP

PIP: Commuter l'affichage d'archive DR+ entre version standard et compressée.

La barre de progression sous l'image titre (Vue standard) ou l'entrée complète des archives (vue compressée) montre la portion de l'archive qui a été regardée.



Lancer la lecture d'un enregistrement



◀ ▶ ▲ ▼ Sélectionner l'enregistrement (émission ou dossier) souhaité.

Si un dossier est sélectionné :

OK ouvrir le dossier

◀ ▶ ▲ ▼ sélectionner l'émission souhaitée dans le dossier.

OK Lancer la lecture de l'émission sélectionnée ou continuer la diffusion.

Pour de plus amples informations, voir le chapitre **Sources**, section **Lecture Vidéo**.



Pendant la lecture :

P+ passer à l'enregistrement suivant

P- passer à l'enregistrement précédent

i Les dossiers sont ignorés dans ce cas.

Fonctions proposées pour l'enregistrement

La liste de fonctions de l'archive DR+ comprend les différentes fonctions pour entrées d'archives.

i Les éléments de menu disponibles dans la liste des fonctions dépendent de l'entrée d'archive sélectionnée (émission ou dossier).



◀ ▶ ▲ ▼ Une entrée d'archive a été sélectionnée.

MENU

MENU: afficher la liste de fonctions.

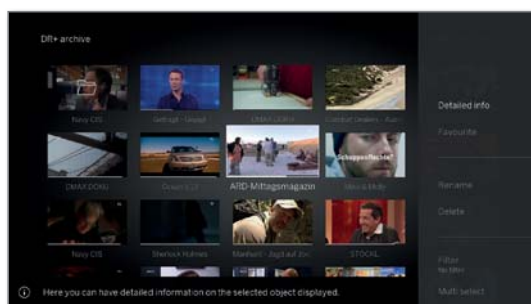

◀ ▶ Sélectionner la fonction souhaitée,
OK Confirmer.

■	Loewe bild
	Guide de l'utilisateur
	Enregistrements
	Digital Recorder

Explications relatives à la liste de fonctions archive DR+ :

Infos détaillées	Afficher les informations détaillées sur l'enregistrement sélectionné (voir crevasse suivante).
Favori	Ajouter l'enregistrement aux favoris Home . Pour de plus amples informations, voir le chapitre Affichage Home .
Lecture Multiroom	Cette fonction permet une lecture synchrone sur plusieurs téléviseurs Loewe compatibles avec cette fonction.
Renommer	Modifier le titre de l'enregistrement ou du dossier.
Effacer	Supprimer l'enregistrement du disque dur intégré dans le TV.
Filtre	Sélectionnez le filtre souhaité (audio ou vidéo) et masquez ainsi les autres fichiers. i Le filtre est automatiquement réinitialisé en quittant l'archive.
Selection multiple	Le marquage de plusieurs saisies d'archive est possible (voir page suivante).
Déplacer interne	Vous pouvez déplacer des enregistrements dans un dossier et créer de nouveaux dossiers (voir chapitre Enregistrements , section Digital-Recorder – Déplacer des entrées d'archive (gestion des dossiers)).
Copier/déplacer externe	Copier/déplacer les enregistrements vers un périphérique de stockage (clé USB ou disque dur externe branché au TV via USB). i Si aucun périphérique n'est disponible, l'élément de menu est affiché en gris foncé.
Copier ou transférer	Exporter vous permet de déplacer des entrées d'archive vers des clés USB externes. Vous pouvez ensuite visualiser facilement les entrées d'archive avec un autre lecteur.
Protection	Activer ou supprimer la protection contre une suppression automatique par un gestionnaire de suppression. Symbole pour la protection contre l'effacement appliquée :  i Le point de menu apparaît uniquement si votre téléviseur possède un disque dur interne ¹ .
Sécurité enfants	Protéger une émission enregistrée d'un accès non autorisé à l'aide d'un code PIN à quatre chiffres. Symbole pour le contrôle parental appliqué :  i L'élément de menu s'affiche uniquement lorsqu'un code PIN a déjà été défini (voir chapitre Paramètres du système , section Commandes – Sécurité enfants).
Classement	Classer les enregistrements par ordre alphabétique critères (ascendant A-Z ou descendant Z-A) ou par date d'enregistrement (les entrées les plus récentes en premier).
Modifier l'affichage	Commuter l'affichage d'archive DR+ entre version standard et compressée.

Afficher les informations détaillées sur l'enregistrement

Si des informations détaillées sur une émission enregistrée sont disponibles dans EPG, vous pouvez les afficher.

- i** L'entrée souhaitée est sélectionnée dans l'Archive DR+.
- INFO** : Afficher les informations détaillées de l'émission.
- MENU** : Afficher la liste de fonctions.
- ▼ ▲ Sélectionner **Infos détaillées**.
- OK** Afficher les infos détaillées des émissions.



À droite à côté de l'aperçu, vous pouvez voir si ces informations sont disponibles le nom de la chaîne, le titre de l'émission, le temps d'enregistrement ainsi qu'une description sommaire du contenu.

Sous l'aperçu se trouve la barre de progression qui affiche jusqu'à où l'entrée-archive a été visualisée.

Modifier le titre d'un enregistrement d'archive ou d'un dossier

- i** L'entrée souhaitée est sélectionnée (chaîne ou dossier) dans l'Archive DR+.
- MENU** : Afficher la liste de fonctions.
- ▼ ▲ Sélectionner **Renommer**.
- OK** afficher.



- ◀ ▶ ▲ ▼ Sélectionner des caractères.
- OK** Reprise du caractère dans la ligne de saisie.
- i** Pour de plus amples informations sur la saisie des caractères, voir chapitre **Généralités sur les commandes**.

Terminer la saisie avec **Conserver**. Pour enregistrer durablement la modification.

- Ou :
- BACK** : interrompre changement.

¹ Disponibilité en fonction du type d'appareil (voir chapitre **Caractéristiques techniques - équipements** pour votre téléviseur).

Effacer un enregistrement d'archive

i L'entrée souhaitée est sélectionnée dans l'Archive DR+.



Touche STOP: afficher la boîte de dialogue de suppression.



OK Confirmer la suppression.
 L'archive DR+ est affiché à nouveau.

Ou:



MENU: Afficher la liste de fonctions.

▼ ▲ Sélectionner **Effacer**,
OK afficher.

OK Confirmer la suppression.
 L'Archive DR est affichée à nouveau.

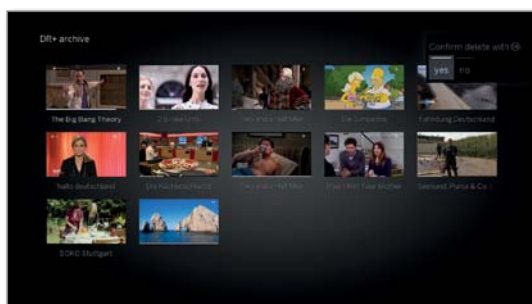

i La suppression d'enregistrements peut demander un certain temps en fonction de la durée de l'émission et de la qualité de l'enregistrement.

i Pour supprimer un dossier, toutes les entrées d'archives qui sont dans le dossier doivent être supprimées.

Sélection multiple

La sélection multiple permet de sélectionner plusieurs entrées d'archive pour effectuer une action souhaitée via la liste des fonctions (par ex. exportation, suppression).

i L'archive DR+ est ouverte, la sélection multiple est affichée dans la liste des fonctions de l'archive DR+.



◀ ▶ ▲ ▼ Sélectionner l'enregistrement,
OK Confirmer la sélection (l'enregistrement se colore en bleu).

Répéter autant de fois que souhaité.



MENU: Afficher la liste de fonctions.



▼ ▲ Sélectionner la fonction souhaitée (par ex. supprimer),
OK Confirmer.
 Les enregistrements sélectionnés sont supprimés.

Déplacer des entrées d'archive (gestion des dossiers)

Vous pouvez créer de nouveaux dossiers dans l'archive DR+ via la fonction **Déplacer**.

Dans ces dossiers, vous pouvez déplacer des entrées d'archive existantes ou y enregistrer un nouvel enregistrement directement.

Pour cela, vous n'avez qu'à choisir le dossier de votre choix dans la commande d'enregistrement (données de la minuterie).

Vous pouvez déterminer vous-même le nom du nouveau dossier. Le répertoire principal Archive DR+ porte la désignation fixe **Dossier principal**.

i Il n'est pas possible d'imbriquer plusieurs dossiers les uns dans les autres.

i Grâce la sélection multiple, il est possible de déplacer plusieurs entrées d'archive simultanément dans un dossier.

Déplacer une entrée d'archive dans un nouveau dossier

i L'entrée souhaitée est sélectionnée dans l'Archive DR+.



MENU: Afficher la liste de fonctions.



▼ ▲ Sélectionner **Déplacer interne**,
OK afficher.

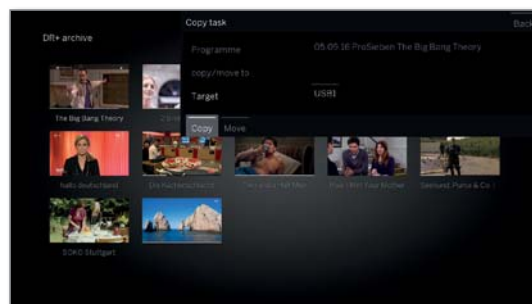

▼ ▲ Sélectionner **Nouveau dossier**,
OK afficher.

Le clavier à l'écran pour saisir le nom du dossier s'affiche.

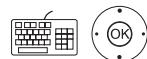

◀ ▶ ▲ ▼ Sélectionnez le caractère,
OK Reprise du caractère dans la ligne de saisie.

i Pour de plus amples informations sur la saisie des caractères, voir chapitre **Généralités sur les commandes**.

Lorsque le nom du dossier est entièrement saisi, finaliser avec **Conservé**. Le nouveau dossier est créé dans l'archive DR+ et l'entrée d'archive sélectionnée est déplacée dans le dossier.

Déplacer une entrée d'archive dans un dossier existant

i L'entrée d'archive qui doit être déplacée dans un dossier est sélectionnée dans le dossier.



MENU: Afficher la liste de fonctions.



▼ ▲ Sélectionner **Déplacer interne**,
OK afficher.

◀ ▶ ▲ ▼ Sélectionner **Cible** (nom du dossier) s'il en existe plusieurs,
OK conserver.

◀ ▶ ▲ ▼ Sélectionner **Exécuter**,
OK conserver.

L'entrée d'archive sélectionnée est déplacée dans le dossier sélectionné.

Copier/déplacer externe d'entrées d'archive

Vous pouvez copier/déplacer sur le réseau domestique les entrées d'archive vers un périphérique de stockage externe (supplémentaire) raccordé par USB ou sur un disque dur compatible pour téléviseur Loewe.

- i** Si aucun périphérique n'est disponible, l'élément de menu est affiché en gris foncé.
- i** La copie/le déplacement d'enregistrements provenant à l'origine d'une chaîne cryptée CI Plus n'est le cas échéant que partiellement possible ou impossible.
- i** L'entrée souhaitée est sélectionnée dans l'Archive DR+.

(MENU)

MENU: Afficher la liste de fonctions.



▼ ▲ Sélectionner **Copier/déplacer externe**,
OK afficher.

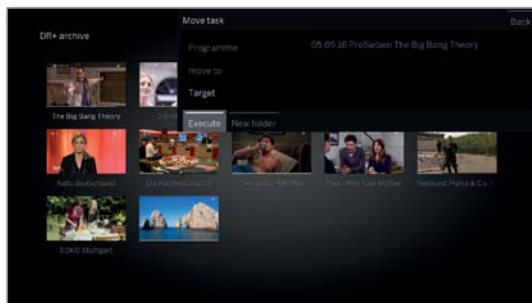

◀ ▶ Sélectionner **Cible**, s'il en existe plusieurs,
OK afficher.

◀ ▶ ▲ ▼ Sélectionner **Transférer un enregistrement**
ou **Déplacer**,
OK conserver.

i Après avoir été déplacé, l'enregistrement sera automatiquement supprimé de la source.

i Le transfert sur un disque dur externe se fait en arrière-plan et en vitesse nettement plus accélérée. Un message s'affichera sur l'écran lorsque le transfert est terminé.

L'état des ordres de copie en cours/à venir se trouve dans la liste de la minuterie.

i Durant le transfert, le téléviseur **ne doit pas** être éteint au niveau de l'interrupteur général!

Copier ou transférer d'entrées d'archive

La fonction Exporter vous permet de déplacer des entrées d'archive vers des supports de stockage USB externes. Vous pouvez ensuite visualiser et enregistrer très facilement les entrées d'archive avec votre ordinateur.

i Si aucun périphérique n'est disponible, l'élément de menu est affiché en gris foncé.

i La copie/le déplacement d'enregistrements provenant à l'origine d'une chaîne cryptée CI Plus n'est le cas échéant que partiellement possible ou impossible.

i L'entrée souhaitée est sélectionnée dans l'Archive DR+.

(MENU)

MENU: Afficher la liste de fonctions.



▼ ▲ Sélectionner **Copier ou transférer**,
OK afficher.

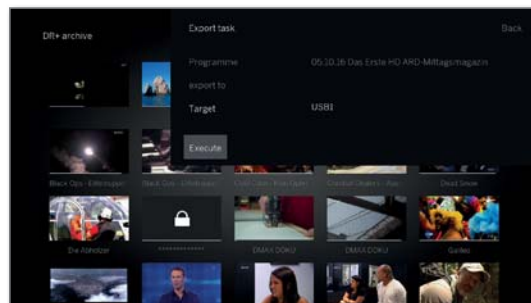

◀ ▶ Sélectionner **Cible**, s'il en existe plusieurs,
OK afficher.

◀ ▶ ▲ ▼ Sélectionner **Exécuter**,
OK conserver.

i Le transfert sur un disque dur externe se fait en arrière-plan et en vitesse nettement plus accélérée. Un message s'affichera sur l'écran lorsque le transfert est terminé.

L'état des ordres de copie en cours/à venir se trouve dans la liste de la minuterie.

i Durant le transfert, le téléviseur **ne doit pas** être éteint au niveau de l'interrupteur général!

i Les entrées d'archives HD (H264) sont exportées sous forme de fichiers „mkv”.

Les entrées d'archives SD (MPEG2) sont exportées sous forme de fichiers „mpg”.

Les entrées d'archives radio sont exportées sous forme de fichiers „mpg”. Lors de la lecture du fichier mpg, l'écran de télévision reste sombre.

i Pour les entrées d'archives UHD, l'export de l'émission est limitée en fonction du courant de transport, ou dans certains cas impossible.

Placer / supprimer la protection contre l'effacement

i Le point de menu apparaît uniquement si votre téléviseur possède un disque dur interne ¹.

Vous pouvez doter vos films d'une protection contre l'effacement pour éviter leur effacement automatique par le gestionnaire d'effacement (voir colonne de droite).

i L'entrée souhaitée est sélectionnée dans l'Archive DR+.

MENU

MENU: Afficher la liste de fonctions.



▼ ▲ Sélectionner **Protection**,
OK Afficher.

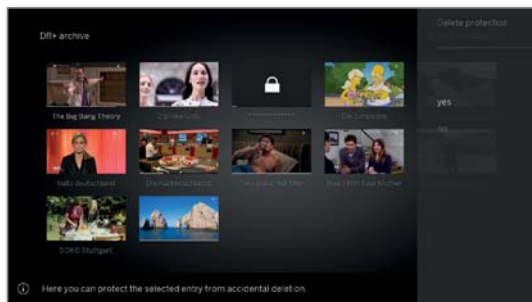

▼ ▲ Sélectionner **oui / non**,
OK Conserver réglage.

Gestionnaire d'effacement

i Le point de menu apparaît uniquement si votre téléviseur possède un disque dur interne ¹.

Le gestionnaire d'effacement veille à ce que vous disposiez toujours d'un espace suffisant sur le disque dur pour réaliser de nouveaux enregistrements.

Si la capacité du disque dur externe est presque épuisée, la suppression automatique des enregistrements plus anciens permet de libérer de la place sur le disque.

Les enregistrements sur lesquels vous avez placé une protection contre l'effacement ne seront pas supprimés. Vous pouvez toutefois effacer ces enregistrements manuellement.

Afin d'éviter toute perte de données, nous vous conseillons de copier les enregistrements importants sur un disque dur USB externe (voir les Exportation d'entrées d'archive).

i Loewe décline toute responsabilité pour les pertes de données pouvant survenir sur le disque dur du magnétoscope numérique.

Verrouiller / déverrouiller un film (sécurité enfants)

Vous pouvez verrouiller les films dont vous ne souhaitez pas qu'ils soient vus par tout le monde (par exemple vos enfants). La saisie du code secret est requise pour pouvoir démarrer la lecture.

i L'activation de la sécurité enfants pour les entrées d'archive n'est possible que si vous avez au préalable défini un code secret (PIN), voir chapitre **Paramètres du système**, section **Commandes – Sécurité enfants**.

i L'entrée souhaitée est sélectionnée dans l'Archive DR+.

MENU

MENU: Afficher la liste de fonctions.



▼ ▲ Sélectionner **Sécurité enfants**,
OK Afficher.

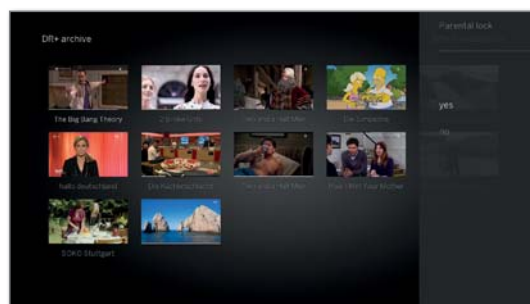

▼ ▲ Sélectionner **oui / non**,
OK Conserver.

i Les titres de films verrouillés sont toujours remplacés par une étoile * et leur lecture n'est pas possible lorsque la sécurité enfants est activée. Les informations détaillées concernant l'enregistrement ne peuvent pas être affichées. L'image-titre de l'enregistrement est remplacée par une image représentant un château. En outre, l'entrée est dotée du symbole

Regarder un film verrouillé

i L'entrée verrouillée souhaitée est sélectionnée dans l'Archive DR+.



Si vous n'avez pas encore saisi de code secret pour la sécurité enfants :



OK Afficher saisie du pin.

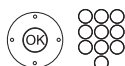

Veuillez saisir votre code secret.

i Après avoir saisi le code secret, l'entrée d'archive est temporairement déverrouillée.



OK Regarder film.

¹ Disponibilité en fonction du type d'appareil (voir chapitre **Caractéristiques techniques - équipements** pour votre téléviseur).

DR+ Streaming

La fonction DR+ Streaming permet de partager vos enregistrements entre TV Loewe au sein de votre réseau domestique ; les TV en questions doivent être de dernière génération et paramétrés pour partager leurs contenus.

Il est également possible de partager vos enregistrements avec d'autres TV et clients UPnP configurés en conséquence.

I Pour utiliser le DR+ Streaming, au moins deux téléviseurs Loewe sont nécessaires, dont un téléviseur au moins doit être équipé d'un disque dur intégré (avec châssis SL1xx, SL2xx, SL3xx, SL4xx remplissant la fonction de serveur de streaming DR+).

Les téléviseurs doivent être connectés entre eux via un réseau (réseau sans fil WiFi ou réseau câblé Ethernet, CPL/Courant porteur).

I Seuls les téléviseurs **avec** disque dur intégré (DR+) peuvent mettre des enregistrements à disposition sur le réseau ou autoriser leur accès partagé.

Les téléviseurs qui font office de serveurs de streaming DR+ doivent partager leur contenu avec les autres appareils du réseau et en autoriser l'accès.

Paramètres du système → Commandes → Plus ... → DR+ → DR+ Streaming → Partager mes enregistrements DR+ avec d'autres appareils → Oui.

I Les enregistrements partagés en réseau peuvent être **lus** sur tous les téléviseurs avec châssis SL1xx, SL2xx, SL3xx, SL4xx et châssis MB180.

Les téléviseurs qui font office de clients de streaming DR+ doivent activer leur accès à d'autres archives DR+ :

Paramètres du système → Commandes → autres ... → DR+ → DR+ Streaming → Accéder à d'autres enregistrements → Oui.

I Les fonctions qui nécessitent un accès en écriture sur un appareil autorisé ne sont pas disponibles lors de la lecture d'une entrée d'archive DR+ sur le réseau.

Ces fonctions sont par ex. la sécurité enfants, la protection contre la suppression, renommer, supprimer l'entrée ou les signets, poser des signets, supprimer / masquer des parties de l'enregistrement.

Visionner un enregistrement partagé sur le réseau domestique

DR+ Afficher la rubrique de vos enregistrements.

OK Sélectionner le TV dont vous souhaitez visionner un enregistrement

OK Afficher les enregistrements de ce TV.



OK Sélectionner l'enregistrement souhaité,
OK Lancer la lecture.

Pour de plus amples informations, voir le chapitre **Sources**, section **Lecture Vidéo**.

Fonction Follow me

Avec la fonction Follow me, vous pouvez commencer un film sur un TV qui dispose de la fonction enregistrement DR+ et le terminer sur un autre TV Loewe, en différé.

I Pour utiliser Follow me, au moins deux téléviseurs Loewe sont nécessaires, dont un téléviseur au moins doit être équipé d'un disque dur intégré (avec châssis SL1xx, SL2xx, SL3xx, SL4xx).

Les téléviseurs doivent être connectés les uns aux autres via un réseau (sans fil via Wi-Fi ou via Ethernet filaire, CPL/Courant porteur).

I La fonction doit être activée sur le téléviseur principal:

Paramètres du système → Commandes → Plus ... → DR+ → DR+ Streaming → Partager mes enregistrements DR+ avec d'autres appareils → Oui.

I La fonction doit être activée sur le téléviseur cible (second appareil) :

Paramètres du système → Commandes → Plus ... → DR+ → DR+ Streaming → Accéder à d'autres enregistrements → Oui.

Démarrer la fonction Follow me sur l'appareil principal

II Appuyer sur la **touche PAUSE**.

L'image TV devient une image fixe.

MENU Afficher la liste de fonctions.

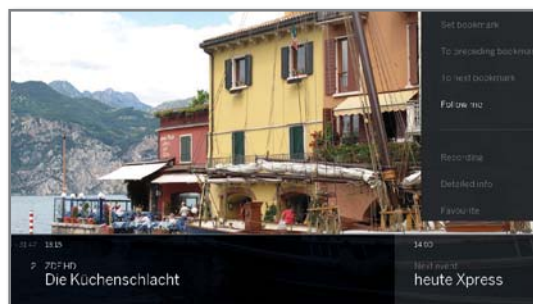

OK Sélectionner **Follow me**.
OK Confirmer.

Un message s'affiche sur l'écran.

Après environ 20 secondes, l'enregistrement démarre automatiquement.

Après le lancement de l'enregistrement, le téléviseur s'éteint automatiquement. L'émission est enregistrée. L'émission est à présent autorisée sur le réseau par le téléviseur qui l'a enregistrée.

I Vous pouvez afficher un message à l'écran sur les téléviseurs cibles de votre réseau au début d'un enregistrement **Follow me**.

Reprendre la suite d'un programme sur l'appareil secondaire

Dans le menu du TV secondaire, rendez-vous dans les enregistrements DR+ du TV principal.

DR+ Afficher la rubrique de vos enregistrements DR+.

OK Sélectionner le TV principal.
 ▶ Afficher les enregistrements.

▼ Sélectionner l'enregistrement Follow me,
OK Regarder l'enregistrement.

Multiroom¹

Grâce à la fonction Multiroom, vous pouvez transmettre le contenu d'un téléviseur (TV Master) via le réseau simultanément sur un maximum de deux autres téléviseurs Loewe situés dans des pièces différentes.

Le contenu peut soit être des enregistrements Live-TV, DR+, radio DVB, radio Internet ou des fichiers musique.

Le contenu peut concerner une télévision en direct (Multiroom TV Streaming), une radio DVB (Multiroom DVB Radio Streaming) ou d'enregistrements DR+ (Multiroom DR+ Streaming¹).

Le poste TV Master peut lancer l'activation du poste TV sélectionné à travers la fonction WakeonWLAN/LAN avant le début de la lecture synchronisée.

i Pour utiliser l'application Multiroom, il faut absolument disposer de deux périphériques Chassis SL3xx/SL4xx. La fonction Multiroom est disponible par défaut sur les modèles bild 9, bild 7/Reference; pour les autres types d'appareils, une mise à niveau à l'aide de la clé SL3xx/SL4xx est requise.

i Tous les téléviseurs doivent être connectés au réseau domestique. Il est recommandé d'utiliser une connexion filaire (LAN). Dans le cas d'une connexion sans fil (WLAN), il peut se produire des problèmes de lecture ou même l'arrêt complet de la lecture à cause des limitations techniques (par exemple, susceptibilité aux pannes, limitation de la largeur de bande).

i Pour allumer le périphérique au moyen de la fonction WLAN/LAN, la fonction doit être activée. Réglable dans les **Paramètres du système** sous **Multimédia / Réseau** → **Paramètres réseau** → **Mise en marche de téléviseur via LAN/WLAN**.

i Pour rendre disponibles les enregistrements DR+ via la fonction Multiroom dans le réseau, votre téléviseur doit disposer d'un disque dur interne.

Lecture Multiroom

Sélectionnez le contenu souhaité, par ex. un programme TV ou de radio DVB, ou un enregistrement DR+ de l'archive DR+. Le téléviseur sur lequel le contenu est choisi est, pour cette durée, le Master TV.

Exemple pour une lecture Multiroom à partir du programme TV en cours:



MENU: Accéder à la liste des fonctions.



▲ ▼ Sélectionner **Lecture multiroom**,
OK afficher.

i Concernant l'option Multiroom TV Streaming, seules des chaînes qui diffusent des contenus télévisuels non cryptés peuvent être utilisées.

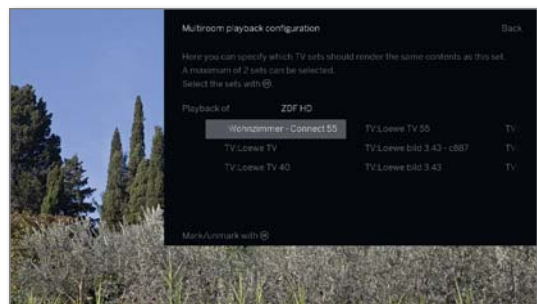

◀ ▶ ▲ ▼ Choisir le(s) appareil(s) sur lesquels le contenu doit être affiché (max. 2 appareils ou 4 appareils pour la lecture audio Multiroom),

OK Confirmer la sélection. Derrière les périphériques sélectionnés s'affiche un crochet.

◀ ▶ ▲ ▼ Sélectionner **Confirmer**,
OK Confirmer.

Le programme télé actuel est représenté simultanément sur les appareils² sélectionnés.

La lecture Multiroom d'un enregistrement DR+ issu de l'archive DR+, ou d'une émission radio en cours suit le même schéma que celui décrit ci-dessus à l'exemple Multiroom TV Streaming.

Lors du streaming Multiroom, les commandes de lecture par exemple sont limitées (pause et enroulement ne sont pas disponibles).

Arrêter la lecture Multiroom

Si vous sélectionnez un contenu différent sur le téléviseur Multiroom individuel, la lecture Multiroom sur ce téléviseur est arrêtée.

Adapter le nom du téléviseur

Le nom standard de votre téléviseur sur le réseau est **Loewe bild X.XX** (X: nom de l'appareil départ usine, XX pour la diagonale de l'écran).

Le nom du périphérique peut être réglé sous **Paramètres du système** sous **Multimédia / Réseau** → **Paramètres réseau** → **Nom de l'appareil**.

Multiroom Bluetooth Music Player

Pour la fonctionnalité Multiroom Bluetooth Music Player s'il vous plaît lire la section correspondante (voir la chapitre **Paramètres du système**, section **Multimedia/Réseau - Bluetooth**).

¹ Disponibilité en fonction du type d'appareil (voir chapitre **Caractéristiques techniques - équipements** pour votre téléviseur).

² Décalage temporel inférieur à 100ms.

Minuterie

Dans le menu de minuterie, vous trouverez la programmation de la minuterie et les services de la minuterie.

Dans la liste de la minuterie se trouvent listés tous les enregistrements programmés, les émissions présélectionnées et les demandes de copie.

Le menu des services de la minuterie vous permet de recourir à un service d'alarme facile à utiliser (voir le chapitre **Enregistrements**, section **Minuterie – Services de minuterie**).

Afficher le menu de la minuterie



HOME : ouvrir l'affichage **HOME**.



◀ ▶ ▲ ▼ Sélectionner **Enregistrements**.

◀ ▶ ▼ ▲ Sélectionner **Minuterie**.
OK Afficher.

Ou:



pression longue : appelez le menu Minuterie.



◀ ▶ ▼ ▲ Sélectionner **Minuterie**.

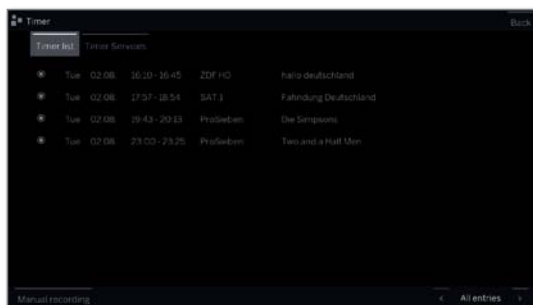

▼ ▲ Sélectionner **Enregistrement manuel**.

OK: Les informations de la minuterie s'affichent (voir colonne droite).

i Lorsque vous avez programmé des enregistrements par minuterie, il suffit de laisser le téléviseur en mode veille. N'éteignez **en aucun cas** le téléviseur avec l'interrupteur général et ne débranchez **pas** la fiche réseau du téléviseur de la prise de courant, car sinon aucun enregistrement avec minuterie ne pourra être effectué.

i Lors d'une actualisation logicielle, les marquages préalables de programmes et les entrées de minuterie peuvent être effacés. Contrôlez toujours après une actualisation logicielle la liste de la minuterie.

Explication des symboles dans l'aperçu des programmations de la minuterie:

- ⦿ Enregistrement
- Enregistrement en cours
- ☑ Emission présélectionnée
- 🔄 Enregistrements répétés (quotidien, hebdomadaire ou Lu-Ve)
- 🔄 Enregistrement d'une série

Saisie des réglages de la minuterie

Après avoir sélectionné l'émission que vous souhaitez enregistrer, les réglages de la minuterie sont affichés.

Les réglages des données du Timer diffèrent en fonction de la manière (EPG, manuel) dont l'enregistrement a été programmé.



▲ ▼ ◀ ▶ Au besoin, modifier le réglage de la **minuterie** en appuyant ou avec **OK** Confirmer.

i Pour l'enregistrement d'émissions cryptées, veuillez également consulter les remarques dans la chapitre **Paramètres du système**, section **Extras – Module Conditional Access**.

Explications des possibilités de réglage dans le menu Réglage de la minuterie - Réglages standard

Dossier Si disponible, sélectionner le dossier dans lequel l'enregistrement est enregistré directement. Le répertoire principal dans l'archive DR+ porte la désignation fixe **Dossier principal**. Réglage par défaut: Dossier principal.

Chaîne Chaîne sur laquelle l'enregistrement est en cours.

Date Jour d'enregistrement.

Début Heure de début de l'enregistrement.

Fin Heure de finalisation de l'enregistrement.

Type d'enregistrement Vous pouvez enregistrer des émissions de plusieurs façons :

une fois : l'émission sera enregistrée à la nouvelle heure.

Lun-Ven : l'émission est enregistrée du lundi au vendredi au même moment.

quotidien : L'émission est enregistrée chaque jour au même moment.

hebdom. : l'émission sera enregistrée une fois par semaine à la nouvelle heure.

Serie ⁽¹⁾: Vous pouvez confortablement programmer une émission régulière ayant des heures de début différentes. Le téléviseur vérifie chaque jour à l'heure programmée si l'émission est disponible dans les données EPG. Si c'est le cas, le programme est enregistré, dans le cas contraire, le téléviseur vérifie à nouveau les données le jour suivant.

⁽¹⁾ uniquement si des données EPG sont disponibles.

Explications des possibilités de réglage dans le menu Réglage de la minuterie - Autres options

Verrouiller l'enregistrement Autoriser la lecture de cet enregistrement après saisie du code secret uniquement (sécurité enfants).

i Si vous n'avez défini aucun code secret sous **Paramètres du système → Commande → Sécurité enfants**, la **Sécurité enfants** sera tout d'abord activée. D'autres informations, voir chapitre **Paramètres du système**, section **Commandes – Sécurité enfants**.

Protection Protéger l'enregistrement de la suppression automatique par le gestionnaire de suppression.

Gestion horaire autom. ⁽¹⁾ Votre téléviseur peut utiliser la gestion horaire automatique pour enregistrer une émission (enregistrement précis).

La **gestion horaire automatique** prend en charge le contrôle correspondant de l'heure de début et de l'heure de fin pour les chaînes **DVB**. L'enregistrement sera démarré au début de l'émission et coupé à la fin de celle-ci, même si les heures de début et / ou de fin ont été modifiées par le fournisseur de programme.

i La gestion horaire automatique n'est pas compatible avec toutes les chaînes.

i Si vous sélectionnez **oui** et que la gestion automatique du temps **n'est pas** prise en charge par l'émetteur enregistré, **aucun** enregistrement n'est effectué.

i Si les informations (ID événement) sur une émission programmée pour l'enregistrement ne sont plus disponibles, par exemple en raison d'un changement de programme ou parce que la chaîne de télévision a modifié l'ID événement, il n'est **pas** possible d'enregistrer l'émission. Seules les chaînes de télévision sont responsables de la publication de ces données pour **l'utilisation de la gestion horaire automatique**. La disponibilité des données correspondantes ne peut pas être garantie par Loewe.

Enregistrer des sous-titres Sélectionnez si les sous-titres diffusés doivent également être enregistrés.

i En cas d'**enregistrement immédiat**, le pré-réglage effectué sous **Paramètres du système → Commandes → autres ... → DR+ → Enregistrer des sous-titres** est conservé.

Favori Si vous sélectionnez **oui**, l'enregistrement sera ajouté aux favoris **Home**.

Conflit d'enregistrement

Malgré la possibilité d'un multi-enregistrement, il est possible lors de la programmation d'un nouvel enregistrement que des enregistrements de Timer déjà programmés se chevauchent. Dans ce cas, la fenêtre des **Conflits d'enregistrement** s'ouvre.

Vous spécifiez ici quels enregistrements doivent être exécutés, et devez éventuellement spécifier quels programmes doivent être enregistrer entièrement ou en partie.



▲ ▼ Sélectionner l'enregistrement,
OK Modifier le statut.

Le symbole avant l'enregistrement vous montre ce qui se passe avec l'enregistrement.



Si le statut pour chaque enregistrement est ok :
 ▲ ▶ ▲ ▼ Sélectionner **Sauvegarder les enregistrements**,
OK Afficher.

Les données de minuterie des enregistrements sont ajustées en conséquence.

Explication des symboles dans le gestionnaire de conflits :



L'enregistrement est entièrement enregistré.



L'enregistrement est coupé (au début et / ou à la fin). Veuillez noter l'heure de début et de fin de l'enregistrement.



Enregistrement est effacé.

Effacer/modifier la programmation de la minuterie

Cette fonction, disponible dans l'aperçu de liste de la minuterie, vous permet de supprimer des enregistrements déjà programmés, d'arrêter un enregistrement programmé en cours ou de modifier une commande de minuterie.



i La liste de la minuterie s'affiche.

▼ ▲ Sélectionner la commande de minuterie désirée.

i Lorsqu'une entrée de minuterie est en cours d'enregistrement, elle est affichée en rouge. Si vous supprimez cette minuterie, l'enregistrement est arrêté.

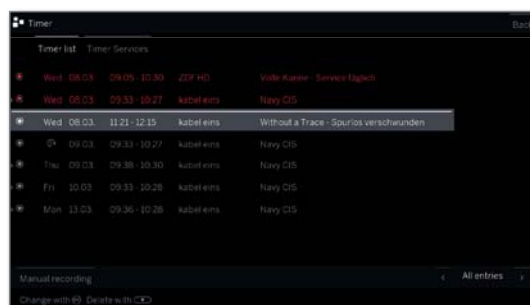

OK Modifier la commande de minuterie sélectionnée. Les données de minuterie sont appelées.

Ou:



STOP: Supprimer la commande de minuterie sélectionnée.



OK Confirmer la suppression. La commande de minuterie va être supprimée.

Services de minuterie

Ce menu vous permet de recourir à un service d'alarme confortable. Les alarmes programmées sont également activées si le téléviseur a été placé en mode veille.

Un message s'affiche sur l'écran lorsque le téléviseur s'allume depuis le mode veille via l'alarme. Si ce message n'est pas confirmé dans les 5 minutes qui suivent avec la **touche OK**, le téléviseur s'éteint à nouveau automatiquement pour des raisons de sécurité.

De même, le téléviseur peut être éteint automatiquement à des heures définies. Un message d'avertissement s'affiche sur l'écran une minute avant l'arrêt automatique. En appuyant sur une touche quelconque, l'arrêt automatique est interrompu.

Afficher les services de minuterie

HOME

HOME : ouvrir l'affichage **HOME**.



◀ ▶ ▲ ▼ Sélectionner **Enregistrements**,

◀ ▶ ▼ ▲ Sélectionner **Minuterie**,

OK Afficher.

Ou:

DR+

Pression longue: Afficher les programmations de la minuterie



◀ ▶ ▲ ▼ Sélectionner **Services de minuterie**.

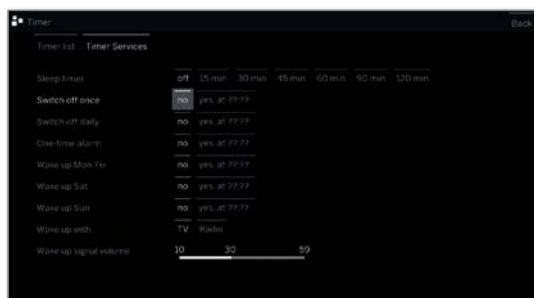

◀ ▶ ▲ ▼ Sélectionner le réglage souhaité,

OK Modifier.

OK Appliquer.

Explications concernant les possibilités de réglage :

- Minuterie L'appareil bascule automatiquement en mode veille après un temps pré-défini.
- Eteindre une fois L'appareil passe automatiquement en mode veille, ponctuellement au moment présélectionné. Si une heure a été saisie et qu'elle est déjà passée dans la même journée, l'appareil s'éteindra le jour suivant à cette heure.
- Mise hors tension quotidienne L'appareil passe automatiquement en mode veille, tous les jours au moment présélectionné.
- Alarm unique L'appareil vous alarme uniquement aujourd'hui au moment présélectionné. Si une heure a été saisie qui est déjà passée dans la même journée, l'alarme sera activée pour le jour suivant.
- Réveil Lu-Ve L'appareil vous alarme régulièrement du lundi au vendredi au moment présélectionné.
- Réveil Sa Réveil Di L'appareil vous alarme régulièrement samedi ou dimanche au moment sélectionné.
- Réveil avec Indiquez si en cas d'alarme, le téléviseur doit s'allumer en mode **TV** ou **Radio**. La dernière chaîne active est interrogée.
- Volume du réveil Indiquez le volume auquel l'alarme doit se produire.

Sources

Dans l'élément de menu Sources de l'écran d'accueil, vous avez accès à tous les périphériques connectés en local à votre téléviseur (par ex. AV, HDMI, USB) ainsi qu'à tous les appareils disponibles sur le réseau domestique qui vous permettront d'exécuter l'ensemble des contenus multimédia sur votre téléviseur.

Sélectionner une source.

i En mode TV normal, sans autre affichage :



Ouvrir la liste d'émetteurs **Sources**.

ou:



HOME: ouvrir l'affichage **HOME**.



◀ ▶ ▾ ▸ ▲ Sélectionner **Sources**.



◀ ▶ ▾ ▸ ▲ Sélectionnez une source,
OK Commuter.

Par exemple si vous avez sélectionné une connexion HDMI, la connexion bascule sur le périphérique correspondant. Le téléviseur est prêt à présenter les contenus de la source.

Si la source sélectionnée délivre un signal, les contenus doivent être désormais être prêts à la visualisation.

En sélectionnant un disque dur USB raccordé ou un serveur média, vous devez encore sélectionner dans la structure dossier un fichier pouvant être lu.

i La structure et la représentation des fichiers/dossiers varient en fonction de la source sélectionnée.



◀ ▶ ▾ ▸ ▲ Le cas échéant sélectionner le dossier souhaité,
OK Ouvrir le dossier.
Répéter la procédure si nécessaire.

▾ ▲ Sélectionner le fichier,
OK Lancer la lecture du fichier sélectionné.

Sources possibles

i Les sources média affichées dépendent des périphériques disponibles/utilisés.



HDMI

Source sur l'interface HDMI du téléviseur.

En fonction du contenu de la source externe à lire, consulter le chapitre **Vidéo-**, **Audio-** ou **Lecture Photo**.

Pour le branchement et la configuration de l'appareil/périphérique externe consulter le chapitre **Périphériques externes**, Section **Brancher les appareils aux raccordements HDMI**.



PC IN

Source sur l'interface AV (avec adaptateur VGA) du téléviseur.

En fonction du contenu de la source externe à lire, consulter le chapitre **Vidéo-**, **Audio-** ou **Lecture Photo**.

Pour le branchement et la configuration de l'appareil/périphérique externe consulter le chapitre **Périphériques externes**, Section **Appareils raccordés à la prise AV**.



AVS
AV

Source sur l'interface AV (avec adaptateur Scart) du téléviseur.

En fonction du contenu de la source externe à lire, consulter le chapitre **Vidéo-**, **Audio-** ou **Lecture Photo**.

Pour le branchement et la configuration de l'appareil/périphérique externe consulter le chapitre **Périphériques externes**, Section **Appareils raccordés à la prise AV**.



VIDEO

Source sur l'interface ANT TV du téléviseur.

Lors de la sélection, **VIDÉO** sera connectée sur **câble analogique**, canal **E36**. Le téléviseur peut afficher le signal d'un appareil de lecture via l'entrée d'antenne **ANT TV**.



USB

Source (par ex. disque dur USB, clé USB) sur une interface USB du téléviseur.

La désignation précise dépend du périphérique de stockage respectif.

En fonction du contenu de la source externe à lire, consulter le chapitre **Vidéo-**, **Audio-** ou **Lecture Photo**.

i Concernant les clés USB, consulter également les consignes au chapitre **Actualisation logiciel**.



Réseau

Source (par ex. serveur de média, NAS), accessible depuis le réseau domestique.

En fonction du contenu de la source externe à lire, consulter le chapitre **Vidéo-**, **Audio-** ou **Lecture Photo**.

La désignation précise dépend du périphérique de stockage respectif.

Explication des options du menu source

- i** Une source (USB, NAS etc.) a été sélectionnée.
- i** Les éléments de menu disponibles dans la liste de fonctions dépendent de l'objet de destination actuellement sélectionné (source de données, dossier, fichier).



MENU: Afficher la liste de fonctions.

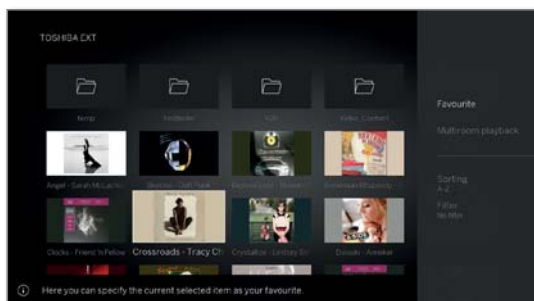

▼ ▲ Marquer la fonction souhaitée,
OK Confirmer le choix.

Classement Classer les fichiers multimédias dans le dossier ouvert par ordre alphabétique (ascendant A-Z ou descendant Z-A), par taille de fichier ou par date (les entrées les plus récentes en premier).

Favori Ajouter le fichier multimédia sélectionné aux **Favoris** dans l'affichage **Home**.

Filtre Sélectionnez le filtre souhaité (Audio-Titres, Audio-Artistes, Audio-Album, Photo ou Vidéo) et masquez ainsi les autres fichiers.

i Le filtre est automatiquement réinitialisé en quittant l'archive.

Retirer le périphérique USB La source USB actuellement sélectionnée peut être déconnectée en toute sécurité via cette option de menu avant d'être débranchée du téléviseur.

Modifier la vignette des entrées HDMI

Pour chaque entrée HDMI dans la sélection de la source, une image miniature propre peut être définie. Une sélection de différentes vignettes (par ex. lecteur Blu-ray, consoles de jeux et Set-Top-Box) est disponible.



HOME: ouvrir l'affichage **HOME**.



◀ ▶ ▼ ▲ Sélectionner **Sources**.
 ◀ ▶ ▼ ▲ Sélectionner l'entrée HDMI.



MENU: Afficher la liste de fonctions.



▼ ▲ Sélectionner **Procédé pour l'échange la miniature de l'image**.
OK Commuter.

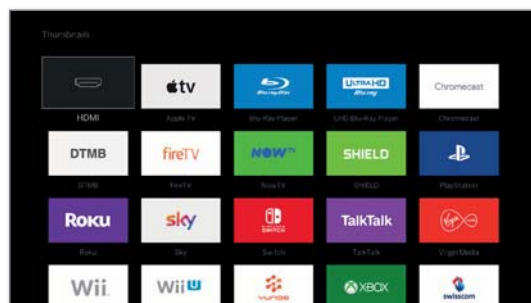

▼ ▲ Sélectionner la vignette souhaitée,
OK Confirmer le choix.

Lecture vidéo

La description des fonctions suivantes se rapporte à la lecture de vidéos pour les enregistrements DR+ comme aux vidéos de supports de mémoire USB ou de serveurs média dans le réseau domestique.

i Des options d'édition et de lecture supplémentaires sont disponibles pour la lecture des entrées de l'archive DR+. Ces fonctions sont expliquées à partir dans le chapitre **Sources**, section **Fonctions supplémentaires pour la lecture d'enregistrements DR+**.

Options menu vidéo

L'option menu vous fournit d'autres options pour la lecture actuelle.

i Une vidéo va être exécutée. Sélection de la vidéo via l'élément de menu Sources (voir chapitre Sources) ou, si disponible, le répertoire DR+ Archive via l'élément de menu Enregistrement (voir chapitre Enregistrements, Section Enregistreur numérique).



MENU : Appeler les options menu.



BACK: Afficher à nouveau les options menu.

Explication des options menu lors de la lecture vidéo

i Le nombre des points disponibles dans les options menu dépend de la vidéo et de la source vidéo (DR+ Archiv, USB, réseau domestique) choisie.

Touche télécommande Option menu



Afficher les options menu avec les réglages vidéo



Appeler les informations détaillées sur la lecture actuelle.

i **Touche INFO :** Affichage informations détaillées lorsque l'affichage de statut est affiché, sinon appel de l'affichage statut.



Appeler la vue liste (sélectionner la vidéo).



Définir un signet.

i Uniquement pour une lecture archive DR+.



Passer **au signet précédent.**

i Uniquement pour une lecture archive DR+.



Passer **au signet suivant.**

i Uniquement pour une lecture archive DR+.



Supprimer le signet←/→.

i Uniquement pour une lecture archive DR+. La fonction est uniquement disponible lorsqu'un signet défini manuellement se trouve dans un périmètre de cinq secondes autour de la position de lecture actuelle (vaut uniquement pour la suppression de la touche de télécommande).

Touche télécommande Option menu

– **Aller à.** Avec l'élément de menu, vous pouvez avancer à un moment précis pendant la lecture.

– Démarrer l'enregistrement **Follow me.**
 La fonction Follow me vous permet d'interrompre une émission en cours et de poursuivre la lecture sur un autre téléviseur Loewe à l'endroit de l'interruption.

i Uniquement pendant une lecture différée (mode Timeshift).

– **Masquer.** Avec l'élément de menu, vous pouvez masquer une partie d'un enregistrement.

i Uniquement pour une lecture archive DR+.
i Peut être uniquement sélectionné en mode pause.

– **Effacer tout ce qui précède.** Avec l'élément de menu, vous pouvez supprimer une partie d'un enregistrement à partir de la position actuelle jusqu'au début de l'enregistrement.

i Nur bei DR+ Archiv-Wiedergabe.
i Nur im Pause-Modus anwählbar.

– **Effacer tout ce qui suit.** Avec l'élément de menu, vous pouvez supprimer une partie d'un enregistrement à partir de la position actuelle jusqu'à la fin de l'enregistrement.

i Uniquement pour une lecture archive DR+.
i Peut être uniquement sélectionné en mode pause.

– **Enregistrer comme image de titre.** Enregistrer l'image fixe actuelle comme image de titre dans l'archive DR+.

i Uniquement pour une lecture archive DR+.
i Peut être uniquement sélectionné en mode pause.

– Activer / désactiver **Répéter** du répertoire actuellement lu ou de l'entrée archives.

i Uniquement pour une lecture archive DR+.



Favori. Ajouter la vidéo actuellement visualisée aux favoris dans la vue Home.

– Le point **lecture Multiroom** démarre la lecture synchrone de la vidéo lue, sur plusieurs téléviseurs Loewe compatibles avec cette fonction.

– **Langue / son.** Vous pouvez sélectionner ici une autre langue et un autre format sonore pour le film.

– Le point de menu **Sous-titres** s'affiche, lorsque l'enregistrement comporte des sous-titres.

i Uniquement pour une lecture archive DR+.
i Les sous-titres ont également été enregistrés (voir chapitre **Enregistrements**, section **Timer –Saisie des données de Timer**).

– **Image.** Le point de menu Image comporte les principaux réglages pour adapter la lecture de la vidéo. Pour plus d'informations, voir le chapitre **Réglages système**, section **Image**.

Touche télé-commande Option menu

- **Son.** Le point de menu Son comporte les principaux réglages pour adapter la lecture du son.
 Pour plus d'informations, voir le chapitre **Réglages système**, section **Son**.
- Le **volume du casque** peut être réglé indépendamment du volume réglé du haut-parleur de l'appareil.
- **Image arrêt** vous permet d'éteindre l'écran de votre téléviseur. Les touches de navigation permettent de réactiver l'écran. V+/V- n'active pas l'écran.
I Uniquement pour une lecture archive DR+.
- **Autres réglages** vous permet d'accéder aux réglages système de votre téléviseur.
 Pour plus d'informations, voir le chapitre **Réglages système**.

Explications des touches

INFO pression longue : afficher les explications des touches.

INFO **BACK** **INFO** ou **BACK**: masquer les explications des touches.

Interrompre la lecture (image fixe)

II **Touche PAUSE** : Mettre le programme sur pause.

▶ **Touche PLAY** : Reprendre la lecture.

Sauts

Une courte pression sur les touches **◀** ou **▶** permet d'avancer ou revenir en arrière dans un film.

Vous pouvez modifier la largeur de saut sous **Paramètres du système** sous **Commandes → Plus ... → DR+ → Durée d'un saut avant/arrière** (Voir aussi chapitre **Paramètres du système**, section **Commandes – DR+**).

▶▶ Saut avant.



◀◀ Saut arrière.



Sauter avec Smart Jump

La fonction **Smart Jump** assure des sauts « intelligents » :

Si vous faites un saut en avant puis un saut en arrière (et inversement) dans votre enregistrement, la largeur du saut est réduite pour vous aider à trouver votre position avec précision.

Vous trouverez les paramètres du Smart Jump dans les **Paramètres du système** sous **Commandes → Plus ... → DR+ → Smart Jump (saut intelligent)** (Voir aussi chapitre **Paramètres du système**, section **Commandes – DR+**).



Vous cherchez un moment particulier dans un programme en cours :

◀◀ **▶▶** Selon le besoin, appuyez brièvement sur la touche **◀◀** (Marche arrière) ou **▶▶** (Marche avant) à plusieurs reprises pour sauter grossièrement au moment recherché du programme.

Si vous avez sauté le moment souhaité du programme, repartez dans la direction opposée. La largeur du saut sera la moitié de la largeur prédéfinie.

Si vous avez à nouveau sauté le moment souhaité du programme, repartez à nouveau dans la direction opposée. La largeur du saut est à nouveau divisée par deux.

Comme la largeur des sauts est de nouveau divisée par deux lors du changement de direction, vous pouvez peu à peu vous positionner rapidement à un endroit déterminé.

Saisie du temps pour avancer

En saisissant le temps, vous pouvez avancer à un moment choisi dans la vidéo.

MENU **MENU**: Afficher les options de menu.

◀ ▶ Sélectionner **Avancer à...**
OK Commuter.



Avec le **pavé numérique**, saisir le moment où avancer.





Avancer en appuyant sur **OK**.

Avance / retour

Vous disposez de trois vitesses d'avance et de retour rapides pour rechercher des scènes précises dans une vidéo. Le son est coupé pendant l'avance ou le retour rapides.

 Pour cela, appuyez plus longuement sur  ou .



 Chaque brève pression sur  ou  vous permet d'augmenter la vitesse jusqu'au retour à la première vitesse.

 Les différentes vitesses de bobinage sont représentés par les symboles ci-contre.

 x4

 x8



i Lorsque vous atteignez la fin de l'enregistrement, le magnéscope numérique revient automatiquement en mode lecture lorsque vous regardez la télévision en différé. L'image affichée a alors environ 10 secondes de retard sur l'image en direct ; en cas de retour rapide, vous vous trouvez au début de l'enregistrement en mode temporisé.

i Si vous avancez la lecture d'entrées d'archives, la lecture se termine à la fin de l'enregistrement. Vous revenez à l'Archive DR.

 **Touche PLAY :** Reprendre la lecture.

i Pour les vidéos Internet, veuillez patienter jusqu'à ce qu'elles soient mises en mémoire tampon. Selon le poids du fichier et la vitesse de votre connexion Internet, cela peut prendre quelques secondes.

Répéter

Il est possible de répéter des vidéos c'est-à-dire de les lire en boucle.

Restituer des entrées d'archive DR+ en boucle

 **MENU :** Appeler les options menu.

 **▼ ▲ Sélectionner Répéter.**
OK Confirmer.

▼ ▲ Sélectionner Titre.
OK Confirmer.

L'entrée d'archive en cours est répétée en boucle. Le réglage de répétition est conservé même après la fin de la lecture.

Désactiver à nouveau la lecture:

 **MENU :** Appeler les options menu.

 **▼ ▲ Sélectionner Répéter.**
OK Confirmer.

▼ ▲ Sélectionner arrêt.
OK Confirmer.

Sélection de la langue et du son

Les vidéos, en particulier les enregistrements d'émissions télévisées, peuvent comprendre plusieurs pistes sonores.

Sélectionnez la langue / piste sonore souhaitée :

 **MENU :** Appeler les options menu.

 **▼ ▲ Sélectionner Langue / son.**
OK Afficher Sélection langue / son.



 **▲ ▼ Marquer le son ou la langue de son souhaités.**
OK Sélectionner la piste sonore.

Modifier Format de l'image

i Fonction non disponible pour toutes les vidéos.



MENU : Appeler les options menu.



▼ ▲ Sélectionner **Modifier format de l'image**,
OK Réglage du format de l'image.

Vous pouvez choisir entre un affichage vidéo vignette ou plein écran.

Pour l'affichage vignette, la vidéo est lue dans une résolution proche de l'originale. En-dessous, la ligne de statut de la vidéo reste affichée en continue.

Pour l'affichage plein écran, l'image vidéo est agrandie et adaptée à la taille de l'écran. La barre de statut peut être visible ou cachée.

Fonctions supplémentaires pour la lecture d'enregistrements DR+

Des fonctions d'édition et de lecture supplémentaires sont disponibles lors de la lecture d'émissions enregistrées de l'archive interne DR+ ou de l'archive DR+ d'un disque dur USB branché.

Placer de signets

Pour retrouver aisément un film intéressant, vous pouvez y placer manuellement un signet. Il existe également des signets définis automatiquement pour le début / fin d'une émission.

Lors de programmes diffusés en Dolby Digital 5.1, les bloc de publicités sont détectées et des signets sont posés automatiquement au début et à la fin du bloc de publicité.

Si vous vous regardez la télévision en différé suite à une pause sur le programme en cours, ce programme sera converti automatiquement en un enregistrement dans le TV si vous placez un signet.



Touche PLAY pression longue : placer un signet.

Vous voyez un message écran sur le bord bas droit du téléviseur.

i Les signets automatiquement définis apparaissent comme sélection noire ou blanche dans la chronologie. Les signets placés manuellement apparaissent comme sélection blanche au-dessus de la chronologie.



Passer à un signet



MENU : Appeler les options menu.



▼ ▲ Sélectionner le signet suivant,
OK Sauter au signet suivant.



▼ ▲ Sélectionner le signet précédent,
OK Sauter au signet précédent.

Ou :

Touche bleue : sauter au signet suivant.

Touche jaune : sauter au signet précédent.

Effacer chaque signet

Sauter sur le signet placé manuellement à effacer.



Appuyer un peu plus longtemps sur la **touche PLAY** : le signet est effacé.

Supprimer le signet durant la lecture

Vous pouvez supprimer les signets placés manuellement durant la lecture de l'entrée d'archive DR+.

i Les signets automatiquement définis apparaissent comme sélection noire ou blanche dans la chronologie. Les signets placés manuellement apparaissent comme sélection blanche au-dessus de la chronologie.



MENU : Appeler les options menu.



▼ ▲ Sélectionner **Supprimer le signet** ← ,
OK le signet défini manuellement est supprimé à gauche de la position actuelle.



Ou :



MENU : Appeler les options menu.



▼ ▲ Sélectionner **Supprimer le signet** ← ,
OK le signet défini manuellement est supprimé à droite de la position actuelle.



Fonctions d'intervalle

Les zones situées entre les signets définis manuellement ou automatiquement (intervalles) peuvent être masquées pour une lecture ultérieure. Cela peut être utile pour p.ex. masquer les passages publicitaires dans un fichier.

De plus, vous pouvez utiliser les fonctions d'intervalle pour supprimer les passages indésirables au début ou à la fin des émissions que vous avez enregistrées.

Masquer les intervalles

i Lecture d'un fichier.

Sélectionnez l'intervalle souhaité dans l'émission enregistrée pour le passer ou revenir en arrière.



PAUSE : Mettre en pause la lecture.



MENU : Afficher les options de menu.



▼ ▲ Sélectionner **Masquer**,
 Appuyer sur **OK** pour masquer l'intervalle sélectionné.



Lors de la prochaine lecture, cette partie du fichier sera masquée.

Afficher les parties masquées

Si une partie est masquée lors de la lecture d'un fichier DR +, un message apparaît à l'écran.

i Dans **Paramètres du système** → **Commandes** → **Plus...** → **DR+** → **Information sur les passages parties masquées** doit être réglé sur **Oui**.



◀ ▶ Lorsque le message s'affiche à l'écran, sélectionner **Oui**.

OK Confirmer.

Lors de la prochaine lecture, la partie masquée sera de nouveau visible.

Supprimer les intervalles

Les intervalles sélectionnés sont supprimés en supprimant le signet au début ou à la fin de l'intervalle correspondant.

Supprimer une partie de l'enregistrement

i Lecture d'un fichier.



Appuyer sur le **bouton PAUSE** pour sélectionner le moment à partir duquel l'enregistrement sera supprimé jusqu'au début ou jusqu'à la fin.



MENU: Afficher les options de menu.



▼ ▲ Sélectionner **Effacer tout ce qui précède** ou **Effacer tout ce qui suit**.
OK Confirmer.

◀ ▶ Sélectionner **Oui**
Appuyer sur **OK** pour supprimer la partie de l'enregistrement.



Sous-titres

Lors d'un enregistrement d'un programme, des sous-titres éventuellement existants peuvent être incorporés, et s'afficher lors de la lecture.

i Une entrée d'archive est lue.

i Les sous-titres sont également enregistrés (voir chapitre **Enregistrements**, section **Minuterie – Saisie des réglages de la minuterie**).



MENU : Appeler les options menu.



▼ ▲ Sélectionner **Sous-titres**.
OK Afficher les sous-titres disponibles.



▼ ▲ Sélectionner les sous-titres souhaités.
OK Sous-titre ON / Occulter.

Définir l'image de titre

Vous pouvez ensuite librement déterminer des images de titre pour l'affiche de l'entrée de l'archive DR+ lors de la lecture d'une archive :



Sauter / avancer à l'endroit voulu de l'enregistrement.



Touche PAUSE : passer à l'image fixe.



MENU : Appeler les options menu.



▼ ▲ Sélectionner **Selezionare come immagine di copertina**.
OK Confirmer.

Un message s'affiche sur l'écran. L'image sera affichée dans l'archive DR+ à côté de l'émission.



Touche PLAY : Poursuivre la lecture.

Lecture audio

Explication des options menu lors de la lecture audio

i Un fichier audio va être exécuté. Sélection du fichier audio via le point de menu **Sources** (voir chapitre **Sources**).

(MENU)

MENU : Appeler les options menu.

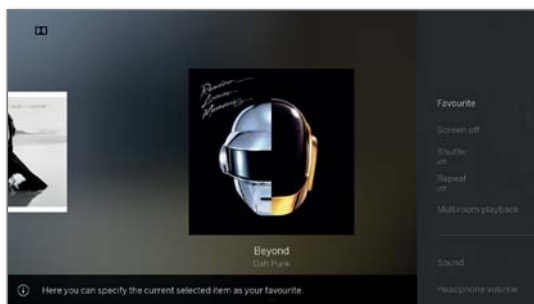

(BACK)

BACK: Masquer les options du menu.

Touche télécommande

Option menu

(MENU)

Appeler les options menu lors de la lecture audio

(BACK)

Appeler la vue dossier (sélectionner titre musical / chaîne)

(INFO)

Afficher les informations détaillées EPG concernant l'émission actuelle.

i Uniquement pour la radio DVB.

Appeler les informations détaillées concernant le titre musical lu.

i Uniquement pour la lecture de titres musicaux via USB / réseau domestique.

(★)

Favori. Ajouter les chaînes / titres musicaux aux favoris dans la vue **Home**.

(Image arrêt)

Image arrêt. Éteindre l'écran du téléviseur.

– Allumer/éteindre **Lecture aléatoire** des titres du dossier actuel.

i Uniquement pour la lecture de titres musicaux via USB / réseau domestique.

– Allumer/éteindre **Répéter**, (lecture en boucle) de tous les titres du dossier/répertoire ou du titre actuel.

i Uniquement pour la lecture de titres musicaux via USB / réseau domestique.

– Le point **lecture Multiroom** démarre la lecture synchrone de la vidéo lue, sur plusieurs téléviseurs Loewe compatibles avec cette fonction.

– **Son**. Le point de menu Son comporte les principaux réglages pour adapter la lecture du son. Pour plus d'informations, voir le chapitre **Réglages système**, section **Son**.

Touche télécommande

Option menu

–

Le **volume du casque** peut être réglé indépendamment du volume réglé du haut-parleur de l'appareil.

–

Autres réglages vous permet d'accéder aux réglages système de votre téléviseur. Pour plus d'informations, voir le chapitre **Réglages système**.

Explications des touches

(INFO)

INFO pression longue : afficher les explications des touches.

(INFO) (BACK)

INFO ou **BACK**: masquer les explications des touches.

Interrompre la lecture

(II)

Touche PAUSE : mettre sur pause.

(▶)

Touche PLAY : reprendre la lecture.

Avance / retour

Lors de la lecture d'un morceau de musique, vous disposez de quatre vitesses d'avance rapides. Le son est coupé pendant l'avance ou le retour rapide.

(▶▶)

Pour cela, appuyez plus longuement sur ▶▶.



Chaque brève pression sur ▶▶ vous permet d'augmenter la vitesse jusqu'au retour à la première vitesse. Vitesses : 2x, 4x, 8x, 16x.

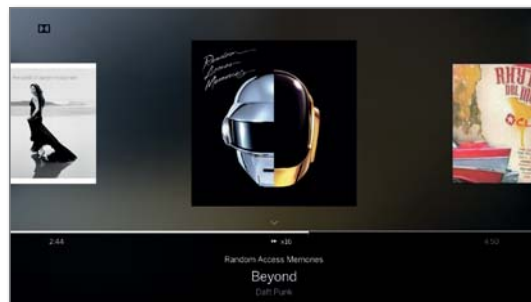

(▶)

Touche PLAY : reprendre la lecture.

Sélectionner un autre titre / Reprendre la lecture du titre en cours au début

BACK

BACK : afficher sélection de musique.
 Sélectionner le titre de musique comme décrit dans le chapitre **Sources**.

Ou:



Appuyez **P+** ou **▶▶** :
 Lire le titre suivant de l'album / du dossier actuel.



Appuyez **P-** ou **◀◀** :
 Reprendre la lecture du titre en cours au début.

Appuyez **P-** ou **◀◀** de nouveau :
 Lire le titre précédent de l'album / du dossier actuel.

Ou:



◀ ▶ Parcourir les morceaux de musique.



La lecture du titre sélectionné démarre automatiquement au bout de 2 secondes environ.

Répéter

Il est possible de répéter des morceaux de musique c'est-à-dire de les lire en boucle.

MENU

MENU : Appeler les options menu.



▼ ▲ Sélectionner **Répéter**.
OK appeler répéter.

▼ ▲ Sélectionner **Titre**.
OK activer la répétition d'un titre musical individuel.

i Le réglage de lecture répétée est conservé jusqu'à ce qu'il soit désactivé ou qu'un autre morceau de musique soit lu.

Ou:



▼ ▲ Sélectionner **Tous**.
OK Activer la répétition de tous les titres musicaux du dossier/répertoire actuel.

i Le réglage de lecture répétée est conservé jusqu'à ce qu'il soit désactivé ou qu'un autre dossier soit sélectionné dans l'aperçu.

i Répéter le **Titre** et répéter **Tous** ne peuvent pas être activés parallèlement.
 Définir l'une des deux fonctions désactive respectivement l'autre.

i Il n'est pas possible d'activer simultanément les fonctions **Répéter** et **Lecture aléatoire** (voir colonne de droite). Si vous activez une répétition, la lecture aléatoire est automatiquement désactivée.

Lecture aléatoire

Les morceaux de musique de votre dossier actuel peut être restitués dans un ordre aléatoire.

MENU

MENU : Appeler les options menu.



▼ ▲ Sélectionner **Lecture aléatoire**.
OK Activer / Désactiver la lecture aléatoire des titres de l'album / du dossier actuel.

i Il n'est pas possible d'activer simultanément les fonctions **Répéter** (voir colonne de gauche) et **Lecture aléatoire**. Si vous activez la lecture aléatoire, la répétition est automatiquement désactivée.

Éteindre / Rallumer l'écran



Touche verte : éteindre l'écran.

Ou:



▼ ▲ Sélectionner **Écran éteint**.
OK Éteindre l'écran.

i La puissance consommée du téléviseur baisse lorsque l'écran est éteint.

Allumer l'écran avec la télécommande :



Appuyer sur la **touche verte**.

Arrêter la lecture



Touche STOP : arrêter la lecture et revenir à Sélection de la musique.

Lecture de photos

Explication des options menu lors de l'affichage des photos.

■ Une photo s'affiche. Sélection des photos via le point de menu **Sources** (voir chapitre **Sources**).

MENU : Appeler les options menu.



BACK: Masquer les options du menu.

Touche télécommande

Option menu

MENU Appeler les options menu lors de la lecture photo.

BACK Appeler la vue du dossier (sélectionner la photo).

◀◀ court Afficher la photo précédente.

▶▶ court Afficher la photo suivante.

★ **Favori**. Ajouter la photo actuellement affichée aux favoris dans la vue Home.

▶ **Démarrer le diaporama**.

⏸ **Stopper le diaporama** en cours.

– **Tourner de 90 ° à gauche** la photo.

– **Tourner de 90 ° à droite** la photo.

– Le point de menu **Photo**, vous permet de procéder aux réglages les plus fréquemment utilisés.

– **Image**. Le point de menu Image comporte les principaux réglages pour adapter la lecture de l'image.
 Pour plus d'informations, voir le chapitre **Réglages système**, section **Image**.

– **Pause musique de fond**.

■ Le point de menu apparait uniquement lors de la lecture de titres musicaux en arrière-plan.

– **Son**. Le point de menu Son comporte les principaux réglages pour adapter la lecture du son..
 Pour plus d'informations, voir le chapitre **Réglages système**, section **Son**.

Touche télécommande

Option menu

– Le **volume du casque** peut être réglé indépendamment du volume réglé du haut-parleur de l'appareil.

INFO Les **Informations détaillées** permettent d'afficher la taille du fichier, la date d'enregistrement et le nom de fichier image.

– **Autres réglages** vous permet d'accéder aux réglages système de votre téléviseur.
 Pour plus d'informations, voir le chapitre **Réglages système**.

Explications des touches

INFO pression longue : afficher les explications des touches.

INFO ou **BACK**: masquer les explications des touches.

Mode plein écran

■ Une photo est sélectionnée (**Affichage par dossiers**).



OK Regarder la photo en mode plein écran.



Afficher la photo précédente / suivante.

Faire pivoter la photo



MENU : Appeler les options menu.



▲ ▼ Sélectionner **Tourner à gauche** ou **Tourner à droite**.

OK Faire pivoter la photo à 90 degrés vers la droite / gauche.

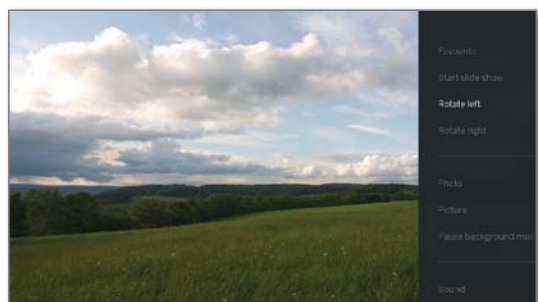

■	Loewe bild
	Guide de l'utilisateur
	Sources
	Photo

Diaporama



MENU : Appeler les options menu.



▼ ▲ Sélectionner **Démarrer le diaporama**.

OK Démarrer le diaporama.



Touche PLAY : Démarrer le diaporama.



Touche PAUSE : arrêter le diaporama.



Touche PLAY : reprendre le diaporama.

Quitter le mode photo / Diaporama



Touche STOP : mode plein écran / arrêter la lecture en cours et revenir à sélection photo.

Apps

Vous avez accès ici aux contenus multimédia sur Internet (application galerie), à un navigateur web intégral ainsi qu'à d'autres applications.

Afficher sélection Web

HOME

HOME : ouvrir l'affichage **HOME**.



◀ ▶ ▾ ▹ Sélectionner **Apps**.

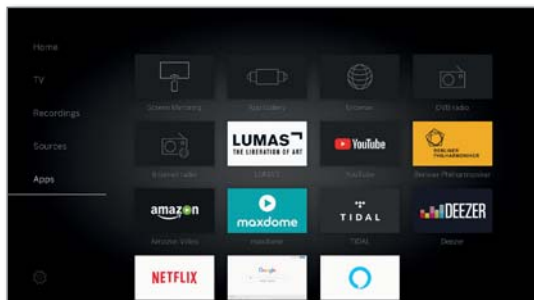

◀ ▶ ▾ ▹ Sélectionner favori (si vous en avez) ou emplacement/source.
OK ouvrir.

Emplacements/sources Web possibles

- Galérie des applications Vous y trouverez une plateforme sans cesse grandissante d'applications TV interactives provenant d'Internet (voir colonne de droite). Toutes les applications sont optimisées pour être utilisées sur le téléviseur.
- Navigateur Afficher le Navigateur Internet de la TV. Pour de plus amples informations, voir le chapitre **Apps**, section **Navigateur**.
- Mode radio DVB Le téléviseur peut recevoir des stations de radio numériques sur DVB. Pour de plus amples informations, voir le chapitre **Apps**, section **Mode Radio DVB**.
- Mode radio internet Le téléviseur peut recevoir des stations de radio numériques sur l'internet. Pour de plus amples informations, voir le chapitre **Apps**, section **Mode Radio Internet**.
- Screen Mirroring Vous pouvez renvoyer ici le contenu de l'appareil mobile android (smartphone, tablette) sur le téléviseur. Pour des informations complémentaires, consulter le chapitre **Apps**, section **Screen Mirroring**.
- Applications Nombreuses applications pour portails vidéo, audio, ou d'images comme par ex. Amazon Video, Netflix, Tidal, Deezer ou Lumas etc.

Galérie des applications

Afficher Galérie des applications

1 Pour utiliser l'ensemble des fonctions de Galérie des applications, le téléviseur doit être connecté à Internet.

HOME

HOME: ouvrir l'affichage **Home**.



◀ ▶ ▾ ▹ Sélectionner **Web**.

◀ ▶ ▾ ▹ Sélectionner **Galérie des applications**.
OK Afficher.

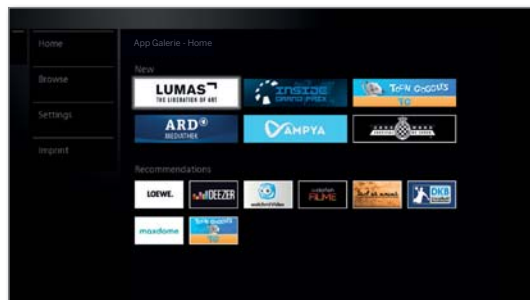

La section supérieure de l'écran de démarrage de Galérie des applications comprend de nouveaux contenus en ligne.

La section inférieure de l'écran de démarrage de Galérie des applications comporte des **Recommandations** émises par Loewe.

1 Les contenus indiqués peuvent changer sans information préalable.



▲ ▾ Sélectionner **Home**.

OK Passer à droite vers la sélection des contenus en ligne.

◀ ▶ ▲ ▾ Sélectionner un contenu en ligne.
OK Afficher / visualiser le contenu.

1 La structure de navigation de chaque application dépend du fournisseur.

Fonctions sur l'écran de démarrage de Galérie des applications

- Home Affiche l'écran d'accueil Galérie des applications avec une sélection de nouveaux contenus et des recommandations en ligne.
- Chercher Afficher les contenus en ligne classés par thème.
- Paramètres Plusieurs options, comme par exemple sélectionner des pays pour utiliser plusieurs offres.
- Mention légales Afficher les mentions légales obligatoires sur les responsables du contenu.

Quitter Galérie des applications

HOME

HOME : ouvrir l'affichage **Home** et sélectionner une autre fonction.

Galérie des applications – Chercher

L'option **Chercher** permet de rechercher des applications selon des thèmes spécifiques dans l'offre complète.

i La fonction Chercher Galérie des applications est affichée.



Filtrer les applications



▼ ▲ Sélectionner un genre / thème.
OK Afficher les applications correspondant au genre.

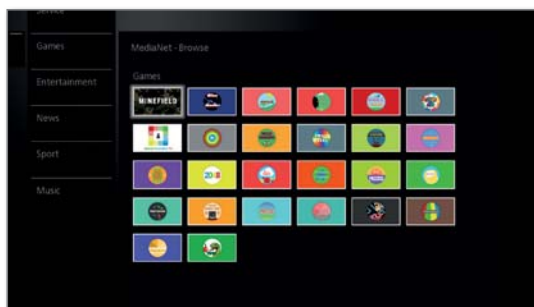

◀ ▶ ▼ ▲ Sélectionner l'application souhaitée.
OK Ouvrir l'application

Modifier le filtre



◀ Commuter dans la colonne des genres / thèmes.
▼ ▲ Sélectionner un autre genre / thème.
OK Afficher les applications pour le genre sélectionné.

Quitter Chercher



BACK: retourner à l'écran de démarrage de Galérie des applications.

Ou:



◀ Commuter dans la colonne des genres / thèmes.
▲ ▼ Sélectionner **Précédent**.
OK Retourner à l'écran de démarrage de Galérie des applications.

Définir l'application comme favoris



◀ ▶ ▼ ▲ Sélectionner l'application souhaitée.



Ajouter l'application sélectionnée aux favoris dans **Home**.

Le favori est ajouté à l'affichage **Home** avec les favoris Web et présenté en bas de la liste.

Galérie des applications – Paramètres

Vous trouverez ici les possibilités de réglage pour Galérie des applications.

i Les Paramètres Galérie des applications sont affichés.

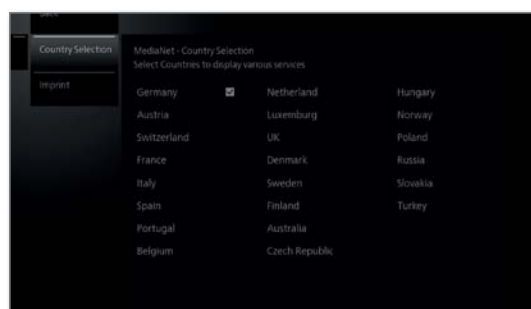

▼ ▲ Sélectionner le réglage souhaité.
OK Afficher.

Sélection des pays Sélectionner les pays desquels vous souhaitez afficher les services (voir plus bas).

Mentions légales Afficher les mentions légales obligatoires sur les responsables du contenu.

Sélection des pays



◀ ▶ ▼ ▲ Sélectionner le pays.
OK Sélectionner / désélectionner le pays.

Divers services (applications, etc.) de pays marqués par une coche sont proposés dans **Galérie des applications**.

Quitter les Paramètres



BACK: retourner à l'écran de démarrage de Galérie des applications.

Ou:



◀ Aller dans la colonne des Paramètres.
▲ ▼ Sélectionner **Précédent**.
OK Retourner à l'écran de démarrage de Galérie des applications.

Navigateur

Vous pouvez surfer sur Internet avec le navigateur Opera intégré. Le navigateur peut aussi être utilisé sans connexion Internet pour accéder à des appareils locaux ayant un interface Internet à disposition (ex. routeur, commande domicile, serveur de réseau domestique).

Afficher le navigateur

HOME

HOME : ouvrir l'affichage **Home**.



◀ ▶ ▲ ▼ Sélectionner **Apps**.

◀ ▶ ▲ ▼ Sélectionner le **Navigateur**,
OK ouvrir.

La page de démarrage s'ouvre.

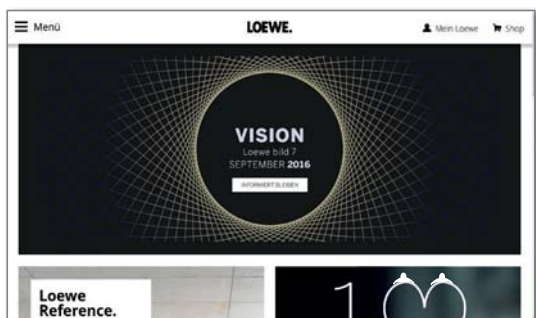

INFO

INFO : afficher l'état du navigateur.

Explications des symboles en bas de l'écran



Recharger la page Internet affichée.



Définir la page actuelle **en tant que page de démarrage**.

100% Modifier le **zoom** de la page affichée ou du navigateur.



Ajouter le site Web aux favoris de votre écran d'accueil personnalisé Home.

Navigation sur des sites Internet



P+ / P- Monter/descendre sur la page web.



◀ / ▶ Aller à droite/gauche sur la page web.



◀ ▶ ▲ ▼ Sélectionnez le lien ou le champ de saisie textuel avec le pointeur de la souris qui apparaît,
OK ou **TEXT** ouvrir le lien sélectionné ou passer à la saisie de texte.



Appuyez pour saisir du texte sur une touche numérique (0 à 9) plusieurs fois, comme sur les touches d'un téléphone portable, jusqu'à ce que le caractère désiré s'affiche. Les lettres disponibles sont imprimées sur les touches numériques individuelles.



Touche jaune : Effacer le caractère.

BACK

BACK : arrêter la saisie de texte et quitter le champ de saisie.

Saisir l'adresse Internet (URL) d'une page web

i Le navigateur est affiché sur l'écran.



◀ ▶ ▲ ▼ Rendez-vous dans la barre de l'URL (adresse Internet) de la page Internet affichée,
OK passer en mode saisie de texte.

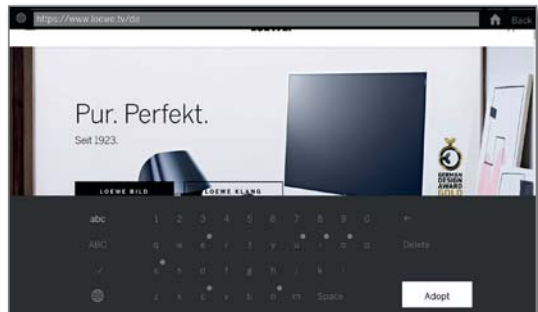

◀ ▶ ▲ ▼ Sélectionner la lettre ou la ponctuation voulue.

OK Confirmer/saisir.

Si une petite icône s'affiche à côté d'une lettre, d'autres lettres peuvent être sélectionnées en appuyant plus longtemps sur la touche **OK** (2 sec).



Supprimer le caractère à gauche du curseur.

=/#

Ouvrir la sélection des caractères spéciaux s'ouvre.

ABC/abc

Passer en majuscule ou minuscule.



Commuter l'affectation des touches du clavier en ligne entre anglais, allemand ou russe.

Espaces

Saisir un espace.

Effacer

Effacer tous.

BACK

Annulez la saisie. La fenêtre de saisie se ferme et la page Internet précédente s'affiche.

Valider

Confirmer l'adresse et la page Internet voulue.



i Vous pouvez également saisir les caractères à l'aide d'un clavier branché par USB sur le TV (sans fil de préférence) ou avec la télécommande (voir colonne de gauche).

Utilisation d'une souris externe

Il est possible de brancher une souris USB externe à une interface USB libre du téléviseur.

Vous pouvez ainsi déplacer le curseur de la souris de manière pratique sur l'écran de télévision.

i Loewe ne garantit pas le fonctionnement de tous les périphériques d'entrée USB disponibles sur le marché.

Quitter le navigateur

HOME

HOME : Ouvrir l'affichage **Home**.

Radio DVB

Le téléviseur peut recevoir des radios numériques via DVB.

i La **touche AUDIO** est programmée par défaut pour le mode Radio.

Activer le mode radio



Touche AUDIO de la télécommande.

Ou:



HOME: ouvrir l'affichage **Home**.



◀ ▶ ◂ ◃ Sélectionner **Apps**.

◀ ▶ ◂ ◃ Sélectionner **Radio DVB**,
OK ouvrir.

Lors de la première utilisation du DVB-Radio, la première station de la liste des stations de radio est affichée, ou sinon la dernière station utilisée.

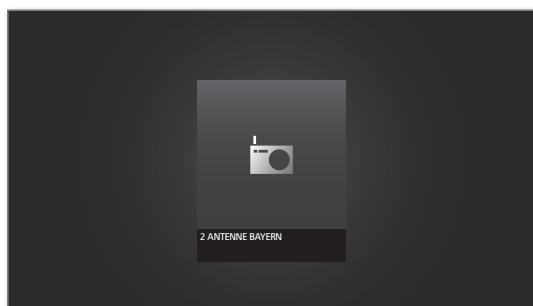

i Lorsque le mode HbbTV est actif (voir chapitre **Paramètres du système**, Section **Commandes - HbbTV**) affiche certains émetteurs radio au lieu du symbole illustré qui est un logo de chaîne.

Changement de station

i Le mode Radio est activé et un émetteur radio sélectionné (voir plus haut).



P+ / P- Station suivante / précédente.

Le numéro et le nom de la station sont affichés brièvement. En outre, l'affichage d'état avec heure/date et symboles relatifs à la station apparaît.

Ou:



Sélection directe de la chaîne avec les **touches numériques**.

Ou:



OK Afficher liste des radios.



◂ ◃ Sélectionner la radio.
OK ouvrir.



Explications des touches



INFO pression longue : afficher les explications des touches.

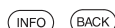

INFO ou **BACK**: masquer les explications des touches.

Liste de fonctions Radio DVB



MENU : afficher la liste de fonctions.

Ou:



OK Ouvrir la liste la radio.
▶ afficher la liste de fonctions.

▲ ▼ Sélectionner la fonction,
OK afficher.

Pour de plus amples informations, voir le chapitre **TV**, section **Liste de fonctions**.

HbbTV en mode DVB-Radio

Différentes stations DVB-Radio proposent également des contenus HbbTV. Le mode de fonctionnement est le même que celui pour la TV. (voir chapitre **TV**, section **HbbTV / MediaText**).

Allumer / éteindre l'écran



Touche verte : éteindre l'écran.

i La consommation d'énergie du téléviseur baisse lorsque l'écran est éteint.

Allumer l'écran avec la télécommande :



Appuyer sur la **touche verte**.

Enregistrement d'archives en mode radio DVB

En mode radio DVB, il existe comme pour le mode TV la possibilité d'enregistrer les émissions radio DVB sur un disque dur intégré ou un disque dur USB externe.

La procédure d'enregistrement d'une émission radio DVB est la même que pour l'enregistrement d'une émission TV (voir chapitre I **Enregistrements**, section **Enregistreur numérique - Enregistrement archive**).

Timeshift en mode radio DVB

La commande du mode Timeshift pour les émissions de radio DVB est identique à la commande Timeshift en mode TV (voir chapitre **Enregistrement**, section **Enregistrement numérique - Télévision en différé (Timeshift)**).

Quitter le mode Radio :



TV : le mode TV est affiché.

Ou:



HOME: ouvrir l'affichage **Home**.



◀ ▶ ◂ ◃ Sélectionner un autre mode,
OK ouvrir.

Radio Internet

Le téléviseur peut recevoir des radios numériques via Internet.

i Les noms de dossiers et d'émetteurs sont prédéfinis par l'opérateur vTuner. Il n'est pas possible ici de modifier l'ordre ou de renommer une radio.

i La radio Internet est disponible uniquement lorsqu'une connexion Internet est opérationnelle.

Activer le mode radio



HOME : Ouvrir l'affichage **Home**.



◀ ▶ ▾ ▹ Sélectionner **Apps**,

◀ ▶ ▾ ▹ Sélectionner **Radio Internet**,
OK ouvrir.

Vous voyez une liste de radios Internet.

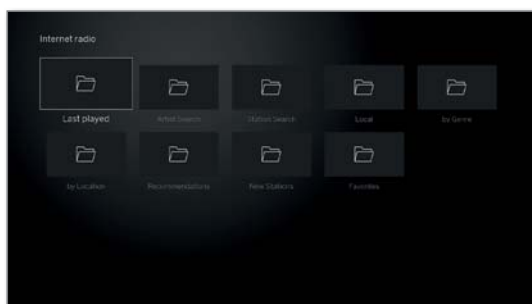

▾ ▹ Sélectionner le dossier souhaité,
OK ouvrir le dossier. Répéter si nécessaire.

▾ ▹ Sélectionner la radio.
OK ouvrir.

i Pour découvrir d'autres commandes de la radio Internet, voir le chapitre **Sources**, section **Lecture audio**.

Changement de station



BACK : afficher liste d'émetteurs.
 Sélectionner la radio tel que décrit plus haut. Ou:



P+ / P- Parcourir les radios du dossier Internet actuel.
 Ou:



Touche 2-9 : saisir la première lettre. La liste des stations choisit la première station de la lettre correspondante.

Explications des touches



INFO pression longue : afficher les explications des touches.



INFO ou **BACK**: masquer les explications des touches.

Liste de fonctions Radio Internet



MENU : afficher la liste de fonctions.



▴ ▾ Sélectionner la fonction,
OK afficher.

Pour de plus amples informations, voir le chapitre **TV**, section **Liste de fonctions**.

Recherche d'interprètes

Pour mieux profiter de la richesse des radios internet, vous pouvez faire une recherche par artiste. Le TV vous propose alors la liste des radios qui diffusent cet artiste actuellement et régulièrement.



i La liste des stations de radio Internet est ouverte.

▾ ▹ Sélectionner la **Recherche d'interprètes**,
OK ouvrir.

◀ ▶ ▾ ▹ Sélectionner **Nouvelle recherche**,
OK Le clavier d'écran apparaît.

◀ ▶ ▾ ▹ Saisir sur le clavier le nom du groupe ou du chanteur/chanteuse (voir aussi chapitre **Généralités sur la commande des menus**, section **Saisie de caractères sur le clavier virtuel**),
OK Lancer la recherche.

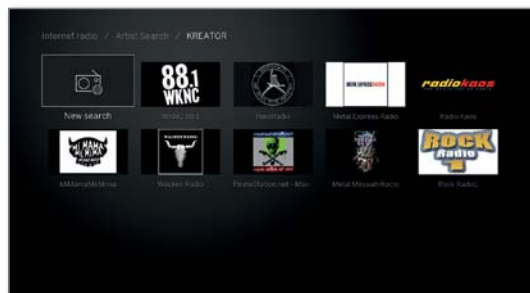

▾ ▹ Sélectionner la radio.
OK Ecouter la radio.

Recherche de chaînes

À partir du point de menu Recherche d'émetteurs, vous pouvez rechercher une chaîne de radio internet directement par son nom. La procédure est similaire à celle décrite plus haut sous Artist Search.

Allumer / éteindre l'écran.

Touche verte : éteindre l'écran.

i La consommation d'énergie du téléviseur baisse lorsque l'écran est éteint.

Allumer l'écran avec la télécommande :

Appuyer sur la **touche verte**.

Quitter le mode Radio



TV : le mode TV est affiché.

Ou:



HOME : ouvrir l'affichage **Home**.



◀ ▶ ▾ ▹ Sélectionner autre mode de fonctionnement,
OK ouvrir.

Screen Mirroring

Vous pouvez projeter ici le contenu de votre appareil mobile android (smartphone, tablette) sur le téléviseur grâce à Screen Mirroring.

i L'appareil mobile android doit être compatible avec la fonction de projection écran. Le nom de cette fonction peut varier en fonction du fabricant.

i Le téléviseur Loewe et les appareils mobiles android doivent se trouver dans le même réseau.

Appeler le Screen Mirroring

HOME

HOME : Appeler la vue Home.



◀ ▶ ▾ ▸ **Sélectionner** Applications.

◀ ▶ ▾ ▸ Sélectionner **Screen Mirroring**.

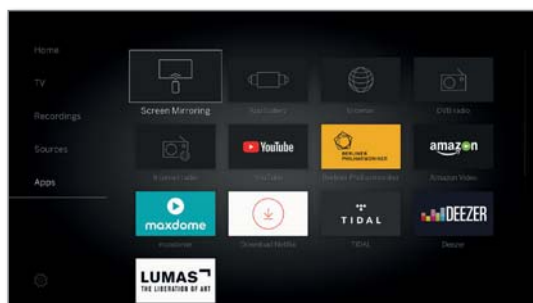

Appeler **OK**.



Le téléviseur attend l'appairage avec un appareil mobile.



Ouvrez les Réglages sur votre appareil mobile.

Dans les réglages, cherchez la fonction **Screen Mirroring** et sélectionnez-la. Le nom de cette fonction peut varier en fonction du fabricant.

L'appareil mobile cherche les appareils disponibles et les liste.

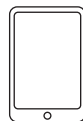
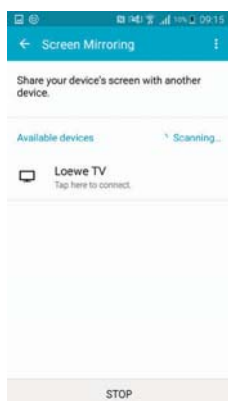

Sélectionnez le téléviseur trouvé sur l'appareil mobile.

Téléviseur et appareil mobile sont appairés.



Le contenu de l'écran de l'appareil mobile est projeté sur le téléviseur.

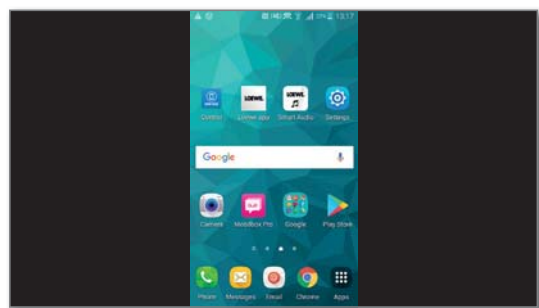

Paramètres du système

Sous l'élément de menu **Paramètres du système** de l'affichage **Home**, vous trouverez le menu de configuration du téléviseur.

Disponibilité en fonction du type d'appareil (voir chapitre **Caractéristiques techniques - équipements** pour votre téléviseur).

Afficher les Paramètres du système

HOME

HOME : ouvrir l'affichage **HOME**.



◀ ▶ ◂ ▸ Sélectionner **Paramètres du système**.



Vous trouverez une sélection des réglages les plus fréquents sur la page de droite.



◀ ▶ ◂ ▸ Sélectionner Paramètres,

OK Afficher.

Ou:

MENU

MENU Pression longue : afficher Paramètres du système.

Possibilités de réglage

Image Ici, vous pouvez effectuer des réglages qui affectent l'aspect du signal reçu par votre téléviseur.

Élément de menu **Image** :

Réglage de l'image, Contraste, Luminosité, Intensité de couleur, Image+ Active, Format de l'image, Format d'image autom.

Élément de menu **Image** → **Plus ...** :

3D⁽¹⁾, Température de couleur, Netteté, Déplacer l'image verticalement, Régulation automatique de la lumière, Lissage de film (DMM), Réduction numérique des bruits (DNC), Couleur de peau, Correction de luminosité gamma, Calibrage-OLED⁽²⁾, Filtre anti-blocs.

D'autres informations, voir chapitre **Paramètres du système**, section **Image**.

Son Ici, vous pouvez effectuer des réglages qui affectent le rendu sonore de votre téléviseur.

Élément de menu **Son** :

Son plus⁽³⁾, Mode écoute⁽⁴⁾, Réglage du son, Sonorité, Surround Modus⁽⁸⁾, Synchronisation son/image, Adapter le son.

Élément de menu **Son** → **Plus ...** :

Volume automatique, Sortie audio à la prise AV, Volume maximum, Volume maximum lors de la mise en marche, Balance, Détection autom. de la parole, Synchronisation SPDIF dynamique.

Les options de menu disponibles peuvent varier et dépendent du composant audio connecté.

D'autres informations, voir chapitre **Paramètres du système**, section **Son**.

Chaînes Déplacer et supprimer des chaînes de télévision et stations de radio. En outre, vous pouvez mettre à jour automatiquement ou manuellement la liste complète des chaînes. Vos chaînes peuvent être organisées dans les listes personnelles.

Élément de menu **Chaînes** :

Balayage automatique TV+Radio, Recherche manuelle (y compris statut d'antenne), Listes de chaînes télévisées, Listes d'émetteurs radio, Mise à jour automatique de la liste des chaînes, Transférer toutes les listes de chaînes.

D'autres informations, voir chapitre **Paramètres du système**, section **Chaînes**.

Commandes Ce menu comprend les paramètres des fonctions supplémentaires de votre téléviseur comme par exemple Image dans l'image (PIP) et Enregistreur numérique (DR+) ainsi que des paramètres plus généraux comme Heure et date, Sécurité enfants ou actualisation de logiciel.

Élément de menu **Commandes** :

Langue, Sécurité enfants, EPG, Efficacité énergétique, Mode de démarrage rapide, Actualisation du logiciel.

Élément de menu **Commandes** → **Plus ...** :

Affichage à l'écran, Heure et date, Réglages DVB, PIP, DR+, Télétexte standard, HbbTV, Rotation TV⁽⁵⁾, Cinématique écran⁽⁶⁾, Disques durs, Fichier Journal-Exportation, Touche fonction star.

D'autres informations, voir chapitre **Paramètres du système**, section **Commandes**.

Multimédia / Réseau Dans le menu Multimédia / Réseau, vous pouvez configurer votre accès réseau.

Sous l'élément de menu **Rendu**, vous pouvez autoriser des périphériques externes à accéder à votre téléviseur (**Rendu**) afin d'y lire des contenus.

Élément de menu **Multimédia / Réseau** :

Paramètres réseau, Réglages Multimédia, Domotique, **Rendu**, **Mobile Recording**, Bluetooth⁽¹⁾, Connexion TIDAL, Disponibilité du serveur de diffusion⁽⁷⁾, Amazon Alexa Login.

D'autres informations, voir chapitre **Paramètres du système**, section **Multimédia / Réseau**.

Branchements Utilisez ce menu pour configurer une utilisation avec des périphériques externes.

L'assistant des composants sonores vous indique de quelle manière configurer votre matériel audio, tels que les systèmes d'enceintes ou l'amplificateur HiFi / AV.

Pour plus d'informations, consultez les notices d'utilisation des appareils utilisés.

Élément de menu **Branchements** :

Composants audio, Antenne DVB, Réglages du branchement AV, Digital Link, HDMI.

D'autres informations, voir chapitre **Paramètres du système**, section **Branchements**.

Extras Ici vous pouvez accéder à l'équipement de votre téléviseur, recommander la première mise en service ou réinitialiser l'appareil aux réglages d'usine.

Élément de menu **Extras** :

Caractéristiques techniques du téléviseur, Renouveler la première mise en service, Réinitialisation aux valeurs d'usine, Mode revendeur.

D'autres informations, voir chapitre **Paramètres du système**, section **Extras**.

⁽¹⁾ Disponibilité différente en fonction du type d'appareil (voir chapitre **Caractéristiques techniques - équipements** pour votre téléviseur).

⁽²⁾ Uniquement pour les types d'appareils avec technologie OLED.

⁽³⁾ Le point de menu **Tonalité via** apparaît uniquement lorsqu'un système de haut parleur

ou un amplificateur HiFi/AV a été choisi dans l'assistant de composants de tonalité.

⁽⁷⁾ Uniquement pour les types d'appareils avec prise DAL.

⁽⁵⁾ Le point de menu apparaît uniquement lorsqu'un pied rotatif motorisé est branché sur le téléviseur

⁽⁶⁾ Uniquement pour les types d'appareils Loewe bild 9 et Loewe bild 7.

⁽⁷⁾ Uniquement pour les types d'appareils avec disque dur intégré.

⁽⁸⁾ Uniquement pour les types d'appareils Loewe bild 9, Loewe bild 7 et Loewe bild 5 oled.

Image

Ici, vous pouvez effectuer des réglages qui affectent l'aspect du signal d'image de votre téléviseur.

Afficher Réglages de l'image

HOME

HOME : ouvrir l'affichage **HOME**.



◀ ▶ ▲ ▼ Sélectionner **Paramètres du système**.
OK Afficher Paramètres du système.

▼ ▲ Sélectionner **Image**.
 ▶ Passer dans la colonne suivante.



▲ ▼ Sélectionner la fonction d'image souhaitée.
 ▶ Passer dans la colonne suivante.

Explications concernant les configurations de l'image :

Réglage de l'image Vous pouvez ici choisir entre plusieurs variantes de réglages de l'image pré-réglées et les valeurs d'image que vous avez paramétrées.

D'autres informations, voir chapitre **Paramètres du système**, section **Image – Réglage de l'image**.

Contraste Le contraste doit être réglé en fonction de la luminosité ambiante. Plus la luminosité est importante, plus le contraste doit être important. La puissance consommée du téléviseur dépend directement de la valeur définie ici.

Luminosité Réglez la luminosité de façon à ce que les parties noires d'une image apparaissent encore en noir.

Intensité de couleur Réglez l'intensité des couleurs en fonction de votre propre goût. Les couleurs doivent être naturelles; vous pouvez le constater p. ex. à la couleur du visage des personnes.

Image+ Active Image+ Active est un système d'amélioration de l'image spécialement développé par LOEWE qui délivre une image plus riche en détails et en contraste, plus nette, plus naturelle et aux couleurs vraies.

Format d'image Réglez le format de façon à ce que l'écran soit utilisé de façon optimale, tout en respectant les proportions d'origine et en évitant les déformations.

D'autres informations, voir chapitre **Paramètres du système**, section **Image – Réglage du format de l'image**.

■ Élément de menu uniquement disponible, si la **fonction Format d'image automatique – a** été désélectionné.

Format d'image automatique Avec l'option format automatique, le téléviseur identifie le format de l'image et configure ses paramètres en conséquence.

autres ... Afficher avec **OK** (voir colonne de droite).

3D¹ Procéder aux réglages pour l'affichage 3D de votre téléviseur (voir page suivante).

Température de couleur Ici, en fonction de votre goût personnel, vous pouvez attribuer à l'image TV une teinte de couleur plus chaude ou plus froide.

Netteté Vous pouvez définir ici la netteté des contours.

Déplacer l'image verticalement En cas de divers formats d'image, les incrustations de caractères ou de graphiques en bas ou en haut de l'image ne sont pas ou seulement partiellement visibles. Vous pouvez déplacer l'image vers le haut ou vers le bas au moyen des touches de commande de menu afin de rendre les incrustations de nouveau visibles.

■ Option de menu seulement disponible dans les formats d'image Panorama ou Zoom.

Régulation automatique de la lumière Deux fonctions de régulation automatique de la lumière sont à votre disposition, avec lesquelles vous pouvez adapter l'image de votre téléviseur à la luminosité ambiante, améliorer le contraste des couleurs et réduire la consommation de votre téléviseur.

En fonction de la vidéo (VBD+)¹ :

Le rétro-éclairage sera réduit et le signal vidéo sera en même temps intensifié, en fonction du contenu vidéo actuel, en vue d'obtenir un meilleur contraste de l'image de votre téléviseur (**V**ideo compensated **B**acklight **D**imming – VBD).

En fonction de la pièce (OPC)¹ :

Le contraste de l'image de votre téléviseur sera automatiquement réduit lorsque la luminosité ambiante diminue (**O**ptical **P**ower **C**ontrol – OPC).

Lissage de film (DMM) DMM diminue les sauts d'image en cas de mouvement rapide du contenu de l'image et d'inscriptions d'écriture continues. Ceci est valable en particulier pour les films.

Réduction numérique des bruits (DNC) Lorsque la fonction DNC (Digital Noise Control) est activée, vous pouvez éliminer ou réduire les bruits dans l'image.

Couleur de peau Réglez la couleur de la peau afin que le teint des visages affichés soit le plus naturel possible.

Correction de luminosité gamma Si les images paraissent sous- ou surexposées, vous pouvez les corriger ici.

Calibrage-OLED² Vous allez à présent commencer le calibrage OLED afin d'assurer une qualité d'image constante.

Protection OLED² Le contenu de l'image est analysé en continu à l'aide d'un algorithme afin de réduire partiellement les images statiques (p.ex. le logo de la chaîne, etc.). Cela peut permettre ainsi d'éviter certains éléments indésirables.

Filtre anti-blocs Pour minimiser les parasites visibles dus aux procédés de compression modernes d'images et séquences d'image lors de la restitution des images (formation de blocs), un filtre anti-blocs, combattant les interférences, peut être activé.

PC IN - Affichage La position horizontale et verticale ainsi que la phase de l'image peuvent être corrigées dans les formats de l'image PC.

D'autres informations, voir chapitre **Paramètres du système**, section **Image – Réglage du format de l'image**.

■ Option de menu seulement disponible si un signal PC valide est disponible sur la connectique **AV** via l'adaptateur VGA.

¹ Disponibilité en fonction du type d'appareil (voir chapitre **Caractéristiques techniques - équipements** pour votre téléviseur).

² Uniquement pour les types d'appareils avec technologie OLED.

Fonction 3D¹

Avec la fonction 3D de votre téléviseur, vous pouvez lire du matériel 3D transmis par un émetteur ou un lecteur externe connecté.

Afin de pouvoir utiliser pleinement la fonctionnalité 3D, vous avez besoin des lunettes **Loewe 3D** (voir chapitre **Accessoires**). Veuillez lire la notice d'utilisation livrée avec les lunettes 3D.

Mode 3D¹

Pour les contenus 3D restitués par un lecteur connecté en HDMI, la représentation 3D est reconnue correctement dans la plupart des cas avec le réglage d'usine **Mode 3D → Automatique**. Pour les contenus 3D diffusés par les chaînes de télévision, un réglage manuel du mode 3D peut s'avérer nécessaire.

i En raison de la réduction technique de la brillance en mode 3D, les fonctions **Régulation automatique de la lumière - Pièce** et **Régulation automatique de la lumière - Vidéo (VBD+)** sont désactivées lors de la présentation de contenus 3D.

i Lorsque le téléviseur est commandé avec la télécommande lors de la lecture 3D, des effets de scintillement peuvent se produire dans les lunettes 3D.

Afficher Mode 3D¹

HOME

HOME : ouvrir l'affichage **HOME**.



◀ ▶ ▲ ▼ Sélectionner **Paramètres du système**.
OK Afficher Paramètres du système.

▼ ▲ Sélectionner **Image**.
 ▶ Passer dans la colonne suivante.

▼ ▲ Sélectionner **Plus ...**,
 ▶ Afficher autres Paramètres.

◀ ▶ Sélectionner **3D**,
 ▶ Passer dans la colonne suivante.

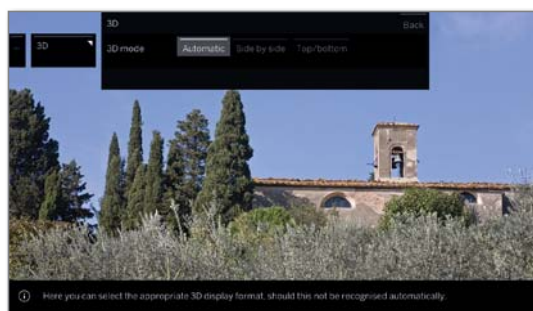

◀ ▶ Sélectionner Mode 3D.

Explications concernant le mode 3D¹:

Automatique Pour ce réglage (d'usine), le téléviseur commute automatiquement le cas échéant et si la chaîne le permet sur le mode 3D approprié. Ne changez le réglage que si les contenus 3D n'apparaissent pas correctement.

side by side Pour afficher des contenus 3D en format **side by side**. Avec ce réglage, deux images pratiquement identiques sont transmises **côte à côte** pour la restitution en 3D et sont rassemblées de manière adaptée par le téléviseur.

i Le mode 3D est remis à **automatique** lors de la remise en marche du téléviseur.

top / bottom Pour afficher des contenus 3D en format **top / bottom**. Avec cette option, deux images pratiquement identiques sont transmises **l'une au-dessus de l'autre** pour la restitution en 3D et sont rassemblées de manière adaptée par le téléviseur.

i Le mode 3D est remis à **automatique** lors de la remise en marche du téléviseur.

Format de l'image / Mode 3D¹

Si des contenus 3D sont reconnus par le téléviseur, il n'est plus possible de modifier le format de l'image. Le format de l'image en mode 3D est toujours 16:9 PC.

Remarque / Symbole¹

Si des contenus 3D sont reconnus par le téléviseur, un message approprié apparaît. Le message disparaît une fois que la durée d'affichage est écoulée.



Les contenus en 3D sont indiqués par un symbole dans l'affichage de l'état du téléviseur.



¹ Disponibilité en fonction du type d'appareil (voir chapitre **Caractéristiques techniques - équipements** pour votre téléviseur).

Réglage de l'image

La sélection de l'une des variantes d'adaptation de l'image pré-réglées permet de définir les réglages de l'image pour les groupes d'entrée de signaux respectivement actifs sur des valeurs prédéfinies.

Certains réglages de contraste, d'intensité de la couleur, de température de la couleur, de luminosité, de netteté de l'image et de système de compensation de parasitage sont enregistrés dans le **Mode Personal**. Il existe des valeurs personnelles pour chaque groupe de réception de signaux.

Vous trouverez une liste des différents groupes d'entrée de signal au chapitre **Caractéristiques techniques**, section **Groupes de signaux d'entrée**.

Afficher Réglage de l'image

HOME

HOME : ouvrir l'affichage **HOME**.



◀ ▶ ▲ ▼ Sélectionner **Paramètres du système**.
OK Afficher Paramètres du système.

▼ ▲ Sélectionner **Image**.
 ▶ Passer dans la colonne suivante.

◀ ▶ Sélectionner **Réglage de l'image**.
 ▶ Passer dans la colonne suivante.

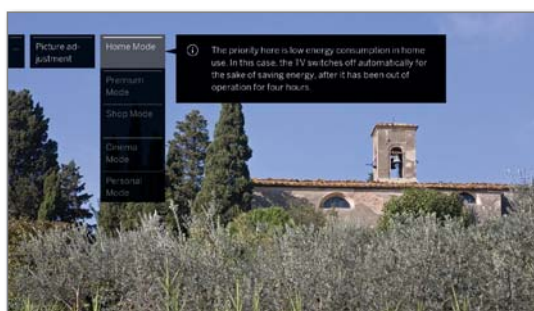

▼ ▲ Sélectionner Mode.
OK Conserver le Mode sélectionné.

i Lors de la sélection de l'une des trois variantes d'adaptation de l'image pré-réglées, il faut indiquer en plus si le mode doit être choisi pour la source de signal actuelle seulement, par ex. **Seulement pour HD Digital**, ou **Pour l'ensemble du téléviseur**.

Explications des variantes d'adaptation de l'image :

i Si, dans un mode sélectionné, un changement est effectué dans les réglages de l'image (p.ex. Contraste, Luminosité, Netteté, etc.), ce réglage est toujours sauvegardé dans le mode personnalisé. Le mode d'efficacité énergétique sélectionné n'est pas impacté.

Mode-Home Ici, la faible consommation énergétique lors d'une utilisation domestique prime dans les réglages de l'image.

Dans ce cas, le téléviseur s'éteint automatiquement pour des questions de rendement énergétique au bout de 4 heures d'inactivité.

Mode Premium Les réglages de l'image en mode Premium sont optimisés pour un environnement clair avec une consommation d'énergie plus élevée.

Dans ce cas, le téléviseur s'éteint automatiquement pour des questions de rendement énergétique au bout de 4 heures d'inactivité.

Mode Shop Les réglages d'image dans le Mode Shop sont paramétrés pour une utilisation dans un espace de présentation.

Le tamisage automatique est désactivé. Les modifications effectuées (telles que le contraste, etc.) sont réinitialisées à leurs valeurs par défaut après 30 minutes.

Mode ciné Le mode ciné est optimisé pour la reproduction des films et des images.

Mode Personal Ici vous pouvez voir votre dernier réglage de l'image effectué.

Dans ce cas, le téléviseur s'éteint automatiquement pour des questions de rendement énergétique au bout de 4 heures d'inactivité.

En fonction du type d'appareil¹ différents standards HDR sont compatibles (Dolby Vision, HDR 10, HLG). Il existe d'autres variantes d'adaptation de l'image en fonction des images affichées.

Dolby Vision-Content :

DOLBY VISION Bright Réglages de l'image définis par DOLBY pour un environnement plus lumineux.

DOLBY VISION Dark Réglages de l'image définis par DOLBY pour un environnement sombre (cinéma maison).

Premium HDR Réglages de l'image définis par DOLBY, qui utilisent également les algorithmes Loewe pour la compensation de mouvements ou pour l'adaptation automatique à la lumière ambiante.

HDR10-Content :

HDR10 Bright Les réglages de l'image sont optimisés pour la lecture dans un environnement plus clair.

HDR10 Dark Les réglages de l'image sont optimisés pour la lecture dans un environnement sombre (cinéma maison). Les réglages de l'image en mode premium sont optimisés pour un environnement plus clair avec une consommation d'énergie plus importante.

HDR10-Premium Réglages de l'image qui utilisent des algorithmes Loewe en plus pour la compensation de mouvements ou pour l'adaptation automatique à la lumière ambiante.

HLG-Content :

HLG Bright Les réglages de l'image sont optimisés pour la lecture dans un environnement plus clair.

HLG Dark Les réglages de l'image sont optimisés pour la lecture dans un environnement sombre (cinéma maison). Les réglages de l'image en mode premium sont optimisés pour un environnement plus clair avec une consommation d'énergie plus importante.

HLG-Premium Réglages de l'image qui utilisent des algorithmes Loewe en plus pour la compensation de mouvements ou pour l'adaptation automatique à la lumière ambiante.

¹ Compatibilité HDR en fonction du type d'appareil (voir chapitre) **Caractéristiques techniques - équipements** pour votre téléviseur).

Réglage du format de l'image

Les possibilités de réglage dépendent du contenu transmis de l'image.

Élément de menu uniquement disponible, si la fonction **Format d'image automatique – Off** été désélectionné.

HOME

HOME : ouvrir l'affichage **HOME**.



◀ ▶ ▲ ▼ Sélectionner **Paramètres du système**.

OK Afficher Paramètres du système.

▼ ▲ Sélectionner **Image**.

▶ Passer dans la colonne suivante.

▼ ▲ Sélectionner **Format de l'image**.

▶ Passer dans la colonne suivante.



▼ ▲ Sélectionner Format.

OK Conserver le format sélectionné.

Explications concernant les formats de l'image pour le signal HD:

4:3 TV Affichage correct proportionnel d'émissions en 4:3 ou 16:9. Vous choisirez ce mode lorsque le signal ne sera pas délivré par un PC (cas normal). Une petite partie de l'image est coupée. Cela peut s'avérer nécessaire pour masquer d'éventuels parasites au bord de l'écran provenant du signal reçu.

4:3 PC Affichage correct proportionnel d'émissions en 4:3 ou 16:9 sans perte d'informations.
16:9 PC Vous choisirez ce mode lorsque le signal sera délivré par un PC.

4:3 Zoom Affichage correct proportionnel. Agrandissement maximal de l'image. Il est possible que des textes affichés disparaissent.
16:9 Zoom

Explications concernant les formats de l'image pour le signal SD:

16:9 Affichage correct proportionnel d'émissions en 16:9.

4:3 Affichage correct proportionnel d'émissions en 4:3.

Panorama 1 Affichage correct proportionnel d'émissions en 4:3 sur un écran 16:9. Le logo de la chaîne et les sous-titres sont conservés.

Panorama 2 Affichage plein écran (état à la livraison) d'émissions en 4:3 sur un écran 16:9. Le logo de la chaîne et les sous-titres sont conservés.

Zoom Affichage correct proportionnel. Agrandissement maximal de l'image. Il est possible que des textes affichés disparaissent.

Zoom16:9 Une transmission de l'image fournie par une chaîne en 4:3 et compatible 16:9 qui est automatiquement reconnue.

Son

Afficher les réglages du son

i Les éléments de menu à sélectionner dépendent de la chaîne sélectionnée et des éléments du son connectés.

HOME

HOME : ouvrir l'affichage **HOME**.



◀ ▶ ▲ ▼ Sélectionner **Paramètres du système**.
OK Afficher Paramètres du système.

▼ ▲ Sélectionner **Son**.
 ▶ Passer dans la colonne suivante.

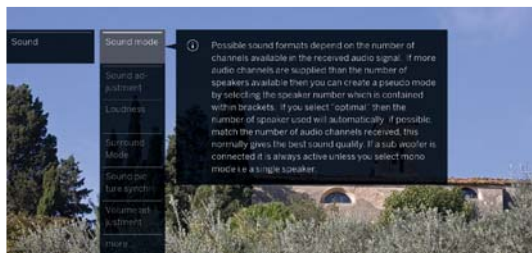

▲ ▼ Sélectionner la fonction du son souhaitée.
 ▶ Passer dans la colonne suivante.

Explications concernant les réglages du son :

Mode écoute⁽¹⁾ En fonction du signal son de votre émission ou source audio (DVD, Blu-Ray, etc.), vous pouvez sélectionner ici les haut-parleurs que vous souhaitez entendre.

Le subwoofer est toujours actif lorsqu'il est raccordé (exception : le mode Écoute est configuré sur **1** ◀). Si le nombre de canaux délivrés est supérieur à celui que les haut-parleurs raccordés peuvent restituer, les haut-parleurs manquants peuvent être ajoutés de manière virtuelle (ce cas sera symbolisé à chaque fois entre parenthèses).

Dans la position « Optimal », le son présentant la meilleure qualité possible sera toujours restitué avec le nombre de haut-parleurs idéal.

Optimale Le signal sonore restitué actuellement l'est avec le nombre idéal de haut-parleurs.

- 1** ◀ Restitution du son central ou mono (droite / gauche).
- 2** ◀ Restitution du son frontal (D / G stéréo).
- 3** ◀ Restitution du son frontal et central.
- 4** ◀ Restitution du son frontal et Surround.
- 5** ◀ Restitution du son frontal, Surround et central

Amplificateur HiFi/AV Restitution via un amplificateur HiFi externe. Sélection uniquement possible quand un amplificateur a été sélectionné dans l'assistant de composants du son.

Explications concernant les réglages du son (suite) :

Mode Dolby PLII⁽¹⁾ Il est possible de sélectionner/modifier les tonalités préprogrammées (Film, musique, Matrice) des émissions codées en Dolby Pro Logic II.

Le mode **Film** se concentre sur le film, c'est-à-dire que le son central est dominant, comme c'est habituellement le cas dans les films.

En mode **Musique**, il est possible de régler 3 paramètres :

Amplitude : le son central est réparti entre le côté gauche et droit.

Changement dimensionnel : Rear et Center sont répartis entre le côté gauche et droit.

Panorama : l'écart entre les deux haut-parleurs est agrandi artificiellement.

En mode **Matrice**, les haut-parleurs avant sont « reflétés » dans les haut-parleurs arrière. Le haut-parleur avant gauche est mixé sur l'arrière gauche, tandis que le haut-parleur avant droit est mixé sur l'arrière droit ; le son central est réparti sur tous les canaux.

i L'élément de menu s'affiche lorsqu'un système multicanal (système de haut-parleurs) est connecté et qu'une simulation de haut-parleurs est générée (par exemple, signal DVB avec son 2.0, mode d'écoute 5).

Son plus Jouez sur les enceintes du téléviseur ou un amplificateur HiFi externe.

i Le point de menu **Son plus** apparaît uniquement lorsqu'un autre système a été choisi dans l'assistant de composants de tonalité (voir chapitre **Paramètres du système**. Section **Branchements – Composants audio**).

Réglage du Son Ici, vous pouvez adapter les caractéristiques de son prédéfinies de chaque émission. Les options sont, par exemple, e Vous pouvez régler les aigus et graves des éléments sonores de musiques ou films personnels selon vos goûts.

Sonorité Mise en valeur auditive des aigus et des graves avec un volume faible.

Mode surround⁽²⁾ Ici, vous pouvez choisir entre différentes simulations sonores de pièce (voir page suivante).

Synchronisation son-image Si le son n'est pas en phase avec l'image, corrigez ce décalage ici. En déplaçant le marquage sur la barre vers le bas, vous décalez le son par rapport à l'image. En déplaçant le marquage vers le haut, vous accélérez le son par rapport à l'image. L'alignement du son est réalisé par tranches de 10 millisecondes (ms).

i uniquement disponible pour les chaînes DVB.

Adapter le son Le volume des chaînes individuelles peut varier. S'il est trop bas ou trop fort par rapport aux autres chaînes, adaptez le volume.

Plus ... afficher avec **OK** (voir page suivante).

⁽¹⁾ Uniquement pour les types d'appareils avec prise DAL.

⁽²⁾ Uniquement pour les types d'appareils Loewe bild 9, Loewe bild 7 et Loewe bild 5 oled.

Explications concernant les réglages du son (suite) :

Plus ...

- Son haut-parleur / Son casque** Pour les émetteurs analogiques : Possibilité de sélection mono/stéréo ou son 1 ou son 2 pour les émissions à double son séparément pour haut-parleurs et casque.
i L'élément de menu s'affiche uniquement pour les radios analogiques.
- Volume automatique** Lorsque les chaînes que vous recevez obéissent à des normes différentes, que vous changez de chaîne ou que des spots publicitaires sont diffusés, il est possible que le volume sonore change.
Activez Réglage automatique du volume pour atténuer ces différences de volume. Pour les émissions musicales ou les émissions en direct, un meilleur profil sonore peut être obtenu en **désactivant** le Réglage automatique du volume.
- Volume maximal** Vous pouvez limiter le volume des haut-parleurs. Vous pouvez ainsi éviter de régler le volume trop fort.
- Volume maximum de mise en marche** Vous programmez ici le volume du téléviseur après l'avoir mis en marche avec l'interrupteur général ou suite à une coupure de courant.
 Lors de la mise en marche du téléviseur à partir du mode veille, le dernier volume utilisé est conservé sauf s'il était supérieur à ce volume de mise en marche. Dans ce cas, il sera limité.
- Balance** Régler la balance stéréo de telle sorte que le volume sonore émis à droite soit le même qu'à gauche.
- Synchronisation SPDIF dynamique** La synchronisation audio avec les appareils externes est établie par l'ajustement dynamique de la fréquence SPDIF.
 Certains AVR (Audio/Video Receiver) permettent un ajustement de la fréquence à +/-1000ppm et peuvent montrer des sauts ou pas du tout de son. Veuillez choisir uniquement dans ce cas **arrêt**.

Mode Surround¹

Dans le point de menu **mode Surround** se trouvent deux modes Virtualizer spéciaux, qui offrent la possibilité de simuler le son tridimensionnel virtuel via le haut-parleur TV intégré.

Sélectionner le mode Surround

i Cette option de sélection est disponible dans le composant sonore - haut-parleur TV. Cette option de sélection est disponible dans le composant sonore - haut-parleur TV.

Réglable dans les **Paramètres du système** sous **Branchements** → **Composants audio**.

i La sélection du mode Surround est disponible lorsque le mode écoute (4) ou (5) est utilisé.

Réglable dans les **Paramètres du système** sous **Son** → **Mode écoute** ou dans programme TV en cours à partir de la liste de fonctions (voir chapitre **TV**, section **Liste des fonctions**).



HOME : ouvrir l'affichage **HOME**.



◀ ▶ ▲ ▼ Sélectionner **Paramètres du système**.
OK Afficher Paramètres du système.

▼ ▲ Sélectionner **Son**.
 ▶ Passer dans la colonne suivante.

◀ ▶ Sélectionner **Mode Surround**.
OK Afficher.

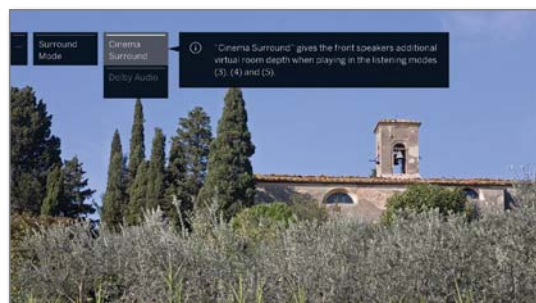

▲ ▼ Choisissez le code souhaité.

Explications concernant les possibilités de réglage:

Cinema Surround En mode Cinema Surround, une technologie de virtualisation développée Loewe est utilisée. Elle améliore l'intelligibilité en cas d'expansion simultanée du son 3D.

i Réglages standard en usine.

Dolby Virtual Dolby Virtual donne l'impression d'écouter une installation sonore 5.1 à partir du haut-parleur TV intégré.

¹ Uniquement pour les types d'appareils Loewe bild 9, Loewe bild 7 et Loewe bild 5 oled.

Chaînes

L'élément Chaînes propose tous les paramètres de recherche d'émetteurs TV et Radio DVB ainsi que les fonctions de création et édition des différentes listes de chaînes.

- I** La gestion des chaînes n'est pas possible tant qu'un enregistrement par minuterie programmé est en cours.
- I** Si au moins une chaîne est verrouillée, le code secret doit être saisi avant la recherche / actualisation automatique.
- I** La procédure des émetteurs radio ou listes d'émetteurs radio est similaire à la fonction des chaînes télévisées ou listes de chaînes télévisées. C'est pourquoi la procédure est décrite uniquement pour les Chaînes TV.

Actualiser automatiquement la liste des émetteurs
Si la liste des émetteurs n'est plus à jour, celle-ci sera automatiquement actualisée lorsque le paramètre **Autoriser** est sélectionné (voir chapitre **Paramètres du système**, section **Chaînes – Actualiser automatiquement la liste des émetteurs**).

Transférer toutes les listes de chaînes
Vous pouvez ici exporter ou importer toutes les listes des chaînes du téléviseur (voir chapitre **Paramètres du système**, section **Chaînes – Transférer toutes les listes des chaînes**).

Afficher Menu Chaînes

HOME

HOME : ouvrir l'affichage **HOME**.



◀ ▶ ▲ ▼ Sélectionner **Paramètres du système**.
OK Afficher Paramètres du système.

▼ ▲ Sélectionner **Chaînes**.
▶ Passer dans la colonne suivante.

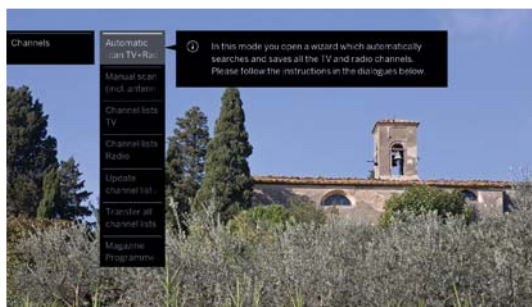

▲ ▼ Sélectionner la fonction souhaitée.
▶ Passer dans la colonne suivante.

Explications des possibilités de réglage dans le menu Chaîne :

Balayage automatique TV+Radio Vous pouvez démarrer ici un assistant qui recherche et enregistre automatiquement tous les émetteurs TV et radio DVB (voir chapitre **Paramètres du système**, section **Chaînes – Balayage automatique TV+Radio**).

Recherche manuelle (y compris statut d'antenne) Vous pouvez ici procéder à tous les réglages relatifs à une chaîne Radio DVB (voir chapitre **Paramètres du système**, section **Chaînes – Recherche manuelle télévision**).

Listes de chaînes télévisées / radio Ici vous pouvez déplacer les chaînes TV / chaînes de radio DVB dans toutes les listes et effacer des chaînes. Vous pouvez regrouper les émetteurs que vous utilisez le plus souvent dans une ou plusieurs listes personnelles (voir chapitre **Paramètres du système**, section **Chaînes – Listes de chaînes télévisées / Radio**).

Balayage automatique TV+Radio

Lors de la recherche automatique d'émetteurs TV et radio à l'aide de l'assistant, il est possible de rechercher de nouvelles chaînes qui ne sont pas encore enregistrées.

■ Si vous souhaitez supprimer toutes les chaînes existantes et effectuer une nouvelle recherche automatique, il vous faut répéter la première mise en service.

HOME

HOME : ouvrir l'affichage **HOME**.



◀ ▶ ▲ ▼ Sélectionner **Paramètres du système**,
OK Afficher Paramètres du système.

▼ ▲ Sélectionner **Chaînes**,
 ▶ Passer dans la colonne suivante.

▼ ▲ Sélectionner **Balayage automatique TV+Radio**,
 ▶ Passer dans la colonne suivante.

Les réglages de recherche actuels sont affichés dans le texte d'info supérieur :

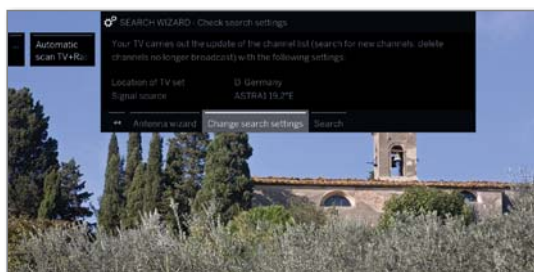

Pour modifier ces réglages de recherche :



◀ ▶ Sélectionner **Modifier les paramètres de recherche**,
OK L'assistant demande les réglages de recherche (voir la colonne de droite).

Si vous acceptez cette procédure :

◀ ▶ Sélectionner **Lancer la recherche/l'actualisation**,
OK Démarrer la recherche.

BACK

BACK : Annuler la recherche / l'actualisation en cours.

Explications concernant certains réglages de recherche :

Source de signaux Sélectionnez ici câble analogique, voie hertzienne terrestre (DVB-T/T2), câble (DVB-C), Satellite (DVB-S/S2) ou IPTV, en fonction du type de source du signal souhaité pour la recherche des nouveaux émetteurs. Vous pouvez également configurer les antennes DVB-T et DVB-S depuis l'élément de menu **Assistant d'antenne**.

■ Vous quittez la boîte de dialogue **Modifier les paramètres de recherche** en ouvrant la configuration d'antenne DVB. Vous devez ouvrir à nouveau la boîte de dialogue à la fin de la configuration.

Câble (analogique) La norme de couleur / TV courante est pré-réglée avec la sélection du site de l'appareil.
 Norme TV/couleur Celles-ci ne doivent être modifiées que si les chaînes avec d'autres normes doivent être recherchées.

Explications concernant certains réglages de recherche (suite) :

DVB-T/C/S IPTV Sélection du réseau
 Si plusieurs réseaux de réception sont disponibles, vous pouvez choisir le réseau depuis lequel vous souhaitez recevoir vos chaînes.

DVB-T/C/S IPTV Réglages
 Les réglages courants sont pré-réglés à partir de la sélection du site de l'appareil. Modifiez uniquement ces derniers si vous connaissez d'autres paramètres.

Emetteurs cryptés : (DVB-T/C/S)
 Vous pouvez indiquer si les émetteurs cryptés doivent faire l'objet d'une recherche / actualisation. Sélectionnez **Oui**, pour procéder à la recherche des émetteurs cryptés. Les émetteurs cryptés peuvent toutefois être reçus uniquement avec un module CA et une Smart Card appropriée. Consultez votre revendeur spécialisé qui vous dira quelle Smart Card est nécessaire pour recevoir certains émetteurs.

Processus de recherche : (DVB-T)
 Si vous souhaitez exécuter la recherche indépendamment de la grille, veuillez sélectionner **Recherche de fréquences** dans processus de recherche.

Processus de recherche : (DVB-C)
 Si vous sélectionnez la **Recherche de fréquence**, tous les émetteurs disponibles sont recherchés. Lors de la **Recherche de réseau**, la recherche peut être étendue à tous les réseaux disponibles ou limitée pour le réseau indiqué sous **Identification de réseau** aux chaînes diffusant ces réseaux.

Identification de réseau : (DVB-C)
 Si vous choisissez l'option **aucune**, les signaux DVB de tous les réseaux d'émetteurs actuels feront l'objet d'une recherche automatique (recommandé pour la plupart des réseaux câblés).
 Si, au contraire, vous entrez une identification de réseau définie (nécessaire dans les réseaux câblés de certains pays), seuls les signaux DVB de ce réseau d'émetteurs feront l'objet de la recherche automatique. Vous obtiendrez de plus amples informations auprès de votre câblo-opérateur.

Processus de recherche : (DVB-S)
 Si vous sélectionnez la **Recherche de fréquence**, tous les émetteurs disponibles sont recherchés. Lors de la **Recherche de réseau**, la recherche est étendue pour tous les réseaux disponibles aux chaînes diffusant ces réseaux.

Conserver Logical Channel Number: (DVB-T/C/S)
 Dans certains pays, des émetteurs numériques (DVB-T/C/S) émettent avec un numéro de programme imposé, connu sous le nom de Logical Channel Numbers, ou LCN.
 Si vous entrez **oui** ici, ces chaînes mémorisées prédéfinies sont reprises et les émetteurs de la source de signal préférée classés par LCN. Les émetteurs ne peuvent plus être reportés dans l'aperçu des émetteurs.

Rechercher/Actualiser les émetteurs – Manipulation de nouveaux émetteurs ou d'émetteurs qui n'ont plus été trouvés

La recherche automatique / l'actualisation terminée, le nombre des nouvelles chaînes télévisées et nouvelles radios s'affiche à l'écran.

- ▶▶ Afficher la liste des nouveaux émetteurs TV détectés.

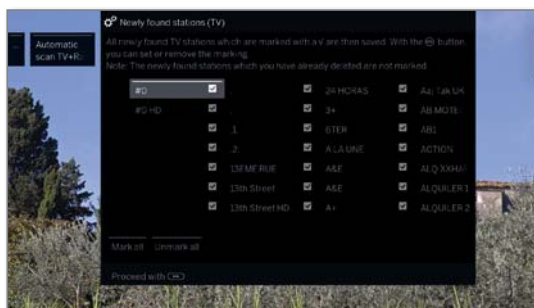

- ▲▼◀▶ Sélectionner des chaînes.
 OK Sélectionner / ne pas sélectionner les chaînes.

- ▶▶ Mémoire des chaînes marquées.

Ensuite, une liste des émetteurs mémorisés apparaît, le cas échéant, mais aucune chaîne n'existe plus ou n'est retransmise provisoirement.

Le numéro de la place d'enregistrement utilisée est indiqué devant l'émetteur. Veuillez marquer chacun des émetteurs que vous souhaitez supprimer définitivement.

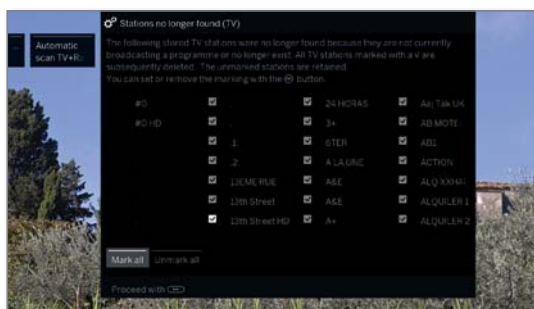

- ▲▼◀▶ Sélectionner des chaînes.
 OK Sélectionner / ne pas sélectionner les chaînes.

- ▶▶ Continuer. Les chaînes sélectionnées seront effacées.
 Ensuite la même procédure pour les **nouveaux émetteurs/émetteurs non trouvés** encore est lancée de la même façon pour les chaînes radio

- ▶▶ Quitter l'assistant de recherche.

Recherche manuelle télévision/Radio

Vous pouvez ici procéder à tous les réglages relatifs à une chaîne. Cela suppose des connaissances détaillées.

i La recherche manuelle de chaînes radio est similaire à celle des chaînes TV. C'est pourquoi la recherche manuelle d'émetteurs radio n'est pas expliquée séparément.

Afficher la recherche manuelle

- HOME HOME : ouvrir l'affichage HOME.



- ▼▲ Sélectionner **Paramètres du système**.
 OK Afficher Paramètres du système.

- ▼▲ Sélectionner **Chaînes**.
 ▶ Passer dans la colonne suivante.

- ▼▲ Sélectionner **Recherche manuelle télévision**.
 OK Afficher Recherche manuelle.



Vous pouvez choisir dans l'élément de menu **Source signal** la plage dans laquelle vous souhaitez rechercher des chaînes.

En fonction de la source sélectionnée, divers réglages sont disponibles.

Sur la page suivante, les paramètres sont décrits séparément pour câble analogique et pour les sources DVB-T/C/S.

Barre d'état de la recherche manuelle.

Lors de la recherche manuelle, les barres d'état affichées permettent de voir la qualité de réception des différentes chaînes pour la recherche d'émetteurs. Les marqueurs doivent être positionnés si possible dans la barre verte.

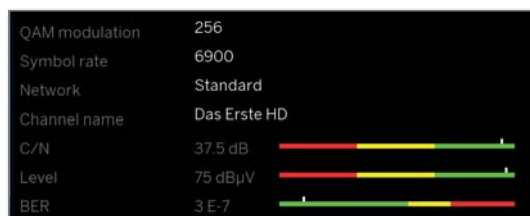

C/N : (Carrier/Noise) la barre indique le rapport signal sur bruit. La valeur affichée en dB doit être la plus élevée possible.

Niveau : La barre indique le niveau de réception de la chaîne. La valeur affichée en dBµV doit être la plus élevée possible.

BER : (Bit-Error-Rate) la barre indique le taux d'erreur binaire de la chaîne. La valeur doit être la plus basse possible.

Recherche manuelle câble analogique :

- i** La recherche manuelle est activée
- i** La source de signal sélectionnée est **Câble analogue**.

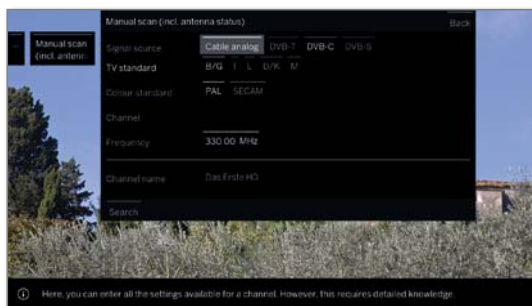

▲ ▼ ◀ ▶ Sélectionner et Adapter les Paramètres,
OK Confirmer, le cas échéant.

▲ ▼ ◀ ▶ Sélectionner Recherche,
OK Démarrer la recherche.

Quand une chaîne est détectée :

▲ ▼ ◀ ▶ Sélectionner **Mise en mém./Écraser**,
OK Mise en mém. de la chaîne

Explications concernant les réglages de recherche pour le câble analogique :

- Source signal** Sélection de la zone dans laquelle vous souhaitez rechercher les émetteurs.
- Norme** Veuillez vous informer, le cas échéant, auprès de votre distributeur sur la norme à régler pour telle ou telle chaîne ou appareils AV.
- N. couleur** Veuillez vous informer, le cas échéant, auprès de votre distributeur sur la norme à régler pour telle ou telle chaîne ou appareils AV.
- Canal** Saisie directe du canal.
- Fréquence** Saisie directe de la fréquence de l'émetteur.
 Plage de saisie : 044.75 MHz - 859.25 MHz.
- Nom** Le nom de l'émetteur trouvé s'affiche ici. Vous pouvez modifier le nom de la station.

Recherche manuelle DVB-T/C/S :

- i** La recherche manuelle est activée.



▲ ▼ ◀ ▶ Sélectionner et Adapter les Paramètres,
OK Confirmer, le cas échéant.

▲ ▼ ◀ ▶ Sélectionner Recherche,
OK Démarrer la recherche.

Lorsqu'un transpondeur DVB a été trouvé :

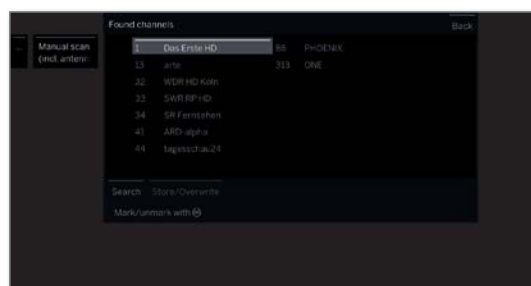

▲ ▼ ◀ ▶ Sélectionner la chaîne.

OK La chaîne est sélectionnée avec . Le cas échéant, répéter l'opération pour plusieurs chaînes.

i Les émetteurs qui sont déjà présents dans la liste des chaînes sont affichés avec les numéros devant les noms de stations.

▲ ▼ ◀ ▶ Sélectionner **Mise en mém./Écraser**,
OK Les chaînes sélectionnées avec sont enregistrées.

Explications concernant certains réglages de recherche :

- Source signal** DVB-T/C/S Sélection de la zone dans laquelle vous souhaitez rechercher les émetteurs.
- Canal** (DVB-T) Saisie directe du canal.
- Satellite** (DVB-S) Ici, vous pouvez sélectionner le satellite sur lequel les chaînes doivent être recherchées.
- Bande** (DVB-S) Ici, vous pouvez sélectionner la bande de fréquence à rechercher.
 Plages de réglage : horiz/low 10694-11906 MHz
 vert/high 11544-12756 MHz
 vert/low 10694-11906 MHz
 vert/high 11544-12756 MHz
- Fréquence** DVB-T/C : Saisie directe de la fréquence de l'émetteur.
 DVB-S : Saisie directe de la Fréquence LNC
- Taux symbole** (DVB-S) Ici vous pouvez entrer le Taux symbole
 Plage : 1000-45000

Listes de chaînes télévisées/Radio

Dans l'élément de menu **Listes de chaînes télévisées** ou **Listes d'émetteurs radio**, vous avez la possibilité d'éditer différentes listes (Effacer bloc, déplacer bloc, rétablir les émetteurs effacés), par exemple **DVB-T**, **ASTRA LCN** ou **DVB-C** et de créer et éditer de nouvelles **listes personnelles**.

La fonction Listes d'émetteurs radio est similaire à la fonction Listes de chaînes télévisées. C'est pourquoi l'édition des listes d'émetteurs radio n'est pas expliquée séparément.

Modifier la liste des chaînes

Si au moins une chaîne est verrouillée, le code secret doit être saisi avant de changer de chaîne.

HOME

HOME : Ouvrir l'affichage **HOME**.



➤ ➤ ➤ Sélectionner **Paramètres du système**,
OK afficher Paramètres du système.

➤ ➤ ➤ Sélectionner **Chaînes**,
 ➤ passer dans la colonne suivante.

➤ ➤ ➤ Sélectionner **Listes de chaînes télévisées**,
 ➤ passer dans la colonne suivante.

➤ ➤ ➤ Sélectionner la liste de chaînes souhaitée,
 ➤ Afficher Liste.

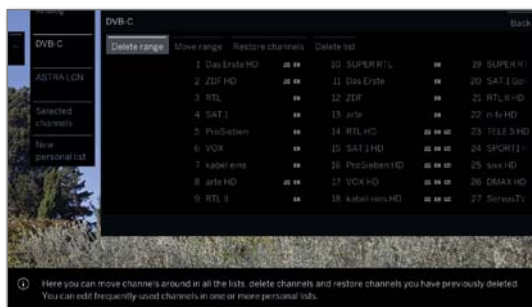

Vous pouvez ici effacer et déplacer des plages d'émetteurs et rétablir les émetteurs effacés.

Les procédures pour **Effacer bloc**, **Déplacer le bloc**, **Rétablir les émetteurs** et **Supprimer la liste** sont décrites ci-après.

Effacer bloc



➤ ➤ ➤ Sélectionner **Effacer bloc**,
 ➤ passer à la liste.

➤ ➤ ➤ Sélectionner début du bloc,
OK confirmer début du bloc.

➤ ➤ ➤ Sélectionner fin du bloc,
OK confirmer la fin du bloc (les chaînes sélectionnées sont affichées en bleu).

➤ ➤ ➤ Sélectionner **Effectuer l'effacement**,
OK le bloc est effacé, ou

➤ ➤ ➤ sélectionner **Interrompre le processus**,
OK annuler l'effacement

Décaler plage/modifier l'ordre

Les chaînes avec LCN ne peuvent pas être reclassés. Dans ce cas, la fonction **Décaler plage** disparaît.



➤ ➤ ➤ Sélectionner **Décaler plage**,
 ➤ passer à la liste.

➤ ➤ ➤ Sélectionner début du bloc,
OK confirmer début du bloc.

➤ ➤ ➤ Sélectionner fin du bloc,
OK confirmer la fin du bloc (les chaînes sélectionnées sont affichées en bleu).

➤ ➤ ➤ Sélectionner pos. d'insertion,
OK confirmer pos. d'insertion.



➤ ➤ ➤ Sélectionner **Effectuer déplacement**,
OK le bloc est déplacé, ou

➤ ➤ ➤ Sélectionner **Interrompre le processus**,
OK Interrompt déplacement

Rétablir des émetteurs



➤ ➤ ➤ Sélectionner **Rétablir les émetteurs**,
 ➤ passer à la liste.

➤ ➤ ➤ Sélectionner début du bloc,
OK confirmer début du bloc.

➤ ➤ ➤ Sélectionner fin du bloc,
OK confirmer la fin du bloc (les chaînes sélectionnées sont affichées en bleu).

➤ ➤ ➤ Sélectionner **Rétablir les émetteurs**,
OK les émetteurs sera ajouté à nouveau à la liste des chaînes, ou

➤ ➤ ➤ Sélectionner **Interrompre le processus**,
OK annuler le rétablissement.

Supprimer la liste



➤ ➤ ➤ Sélectionner **Supprimer la liste**,
OK Confirmer la suppression de la liste.

OK Confirmer la suppression.

Etablir/Modifier les listes personnelles

Chaque liste personnelle peut accueillir jusqu'à 99 chaînes. Vous pouvez établir les listes personnelles selon vos besoins (par ex. listes de rubriques). D'autres utilisateurs de ce téléviseur peuvent créer des listes personnelles.

i La création et modification de liste d'émetteurs personnalisées n'est pas possible tant qu'un enregistrement par minuterie programmé est en cours.

Créer/éditer nouvelle pers. liste

HOME

HOME : ouvrir l'affichage **HOME**.



▼ ▲ Sélectionner **Paramètres du système**.
OK Afficher Paramètres du système.

▼ ▲ Sélectionner **Chaînes**.
 ▶ Passer dans la colonne suivante.

▼ ▲ Sélectionner **Listes de chaînes télévisées**.
 ▶ Passer dans la colonne suivante.

▼ ▲ Sélectionner **Nouvelle pers. Liste**.
OK Nouvelle pers. Liste sera créée.

i x correspond au numéro de la liste personnelle.
 Le numéro dépend du nombre de listes déjà créées.



▼ ▲ Sélectionner dans la liste des chaînes la chaîne qui doit être déplacée dans la liste personnelle.

OK Transférer la chaîne dans la liste personnelle.
 La nouvelle chaîne est ajoutée à la fin de la Liste personnelle des favoris. Procéder de la même manière avec les émetteurs supplémentaires.

▶ Ouvrir des options supplémentaires.

ASTRA LCN DVB-T DVB-C Exemples de listes de chaînes. Sélectionnez ici la liste de chaînes que vous souhaitez ajouter à votre liste personnelle. Vous avez la possibilité de mémoriser des chaînes de différentes sources dans votre liste personnelle.

Classement Le classement de la liste des chaînes source peut être effectué au choix de manière numérique ou alphabétique.

BACK

BACK: mémoriser et fermer liste de chaînes.

Ajouter des chaînes à la liste personnelle

i Pour ajouter des chaînes à une liste personnelle, elle doit d'abord être ouverte.



▼ ▲ Sélectionner **Ajouter/suppr. une chaîne** dans la Liste de fonctions.

Ajouter une chaîne comme décrit dans la colonne de gauche.

Effacer des chaînes de la liste personnelle

i Pour supprimer des chaînes d'une liste personnelle, elle doit d'abord être ouverte.



▼ ▲ Sélectionner **Ajouter/suppr. une chaîne** dans la Liste de fonctions,
OK Exécuter.

◀ Aller dans la liste personnelle.

▲ ▼ Sélectionner la chaîne à supprimer dans la liste personnelle,

OK Exécuter. Fonction des touches de couleur pour la fonctionnalité PIP standard.

BACK

BACK : Mémoriser et fermer liste de chaînes.

Déplacer chaîne dans la liste personnelle / Modifier l'ordre

i Pour déplacer des chaînes d'une liste personnelle, elle doit d'abord être ouverte.



▼ ▲ Sélectionner **Déplacer la chaîne** dans la Liste de fonctions,

OK Exécuter.

▲ ▼ Sélectionner une station pour être déplacé dans la liste annoté.

OK Sélectionner (la chaîne sera marquée en rouge).

▲ ▼ Sélectionner la position d'insertion (la position d'insertion est indiquée à l'aide d'une ligne rouge),

OK Effectuer déplacement. Fonction des touches de couleur pour la fonctionnalité PIP standard.

BACK

BACK : Mémoriser et fermer liste de chaînes.

Renommer la liste personnelle

i Pour renommer une liste personnelle, elle doit d'abord être ouverte.



▼ ▲ Sélectionner **Renommer la liste** dans la liste de fonctions,

OK Exécuter.



Entrer le nouveau nom.



◀ ▶ ▲ ▼ Sélectionner Conserver,

OK Le nouveau nom de la liste personnelle est appliqué.

Effacer Liste personnelle

i La suppression de la liste est définitive.



▼ ▲ Sélectionner **Supprimer la liste** dans la Liste de fonctions

OK Exécuter.

Actualiser automatiquement la liste des émetteurs

Certains fournisseurs de programmes offrent une mise à jour automatique des listes de chaînes (Gestion dynamique des chaînes). Vous pouvez **Autoriser** ou **Verrouiller** cette mise à jour automatique de la liste des chaînes. Si la mise à jour automatique est autorisée, lorsqu'un changement est effectué dans la liste, un message s'affiche à l'écran, vous informant qu'une mise à jour est disponible.

Autoriser/bloquer l'actualisation

HOME

HOME : ouvrir l'affichage **HOME**.



▼ ▲ Sélectionner **Paramètres du système**.
OK Afficher Paramètres du système.

▼ ▲ Sélectionner **Chaînes**.
 ▶ Passer dans la colonne suivante.

▼ ▲ Sélectionner **Actualiser automatiquement la liste des émetteurs**.
 ▶ Passer dans la colonne suivante.



▼ ▲ Sélectionner **Autoriser** ou **Verrouiller**.
OK conserver.

Si la liste des émetteurs n'est plus à jour, celle-ci est automatiquement actualisée lorsque le paramètre **Autoriser** est sélectionné.

Actualisation de la liste des émetteurs

Dès que le fournisseur de réseau a modifié sa liste des émetteurs, un message apparaît sur le téléviseur en marche.

i Pour **Actualiser automatiquement la liste des émetteurs**, il faut que la fonction **Autoriser** soit sélectionnée.

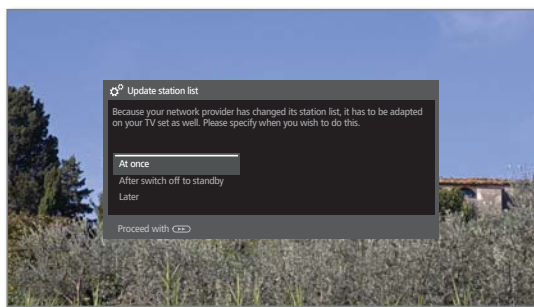

▲ ▼ Sélectionner la procédure souhaitée.

immédiatement L'actualisation de la liste des émetteurs s'effectue immédiatement. En règle générale, elle se déroule en arrière-plan sans aucune influence sur le fonctionnement de votre téléviseur. Dans des cas exceptionnels, il est cependant possible qu'un changement automatique de chaînes soit nécessaire.

Après l'extinction en mode veille L'actualisation de la liste des émetteurs s'effectue après la prochaine extinction du téléviseur en mode veille.

Plus tard L'actualisation de la liste des émetteurs est reportée à un moment ultérieur. Le message de l'actualisation réapparaît à la prochaine activation Marche/Arrêt.



OK Confirmer le choix.

Transférer toutes les listes de chaînes

Vous pouvez ici exporter toutes les listes des chaînes de votre téléviseur sur un périphérique de stockage USB ou importer des listes de chaînes.

Afficher Transférer les listes des chaînes

HOME

HOME : ouvrir l'affichage **HOME**.



▼ ▲ Sélectionner **Paramètres du système**.
OK Afficher Paramètres du système.

▼ ▲ Sélectionner **Chaînes**.
 ▶ Passer dans la colonne suivante.

▼ ▲ Sélectionner **Transférer toutes les listes de chaînes**.
OK Afficher.

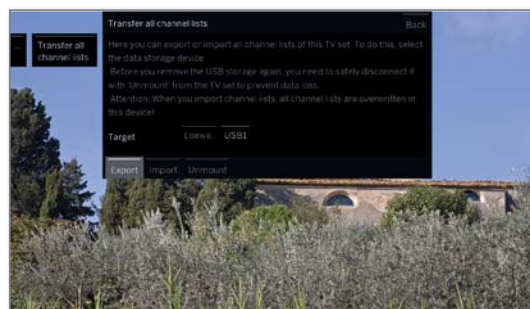

◀ ▶ ▲ ▼ Sélectionner la cible, s'il existe plusieurs périphériques de stockage USB.

◀ ▶ ▲ ▼ Sélectionner **Exporter** ou **Importer**.
OK Confirmer la sélection.

i Lorsque vous importez des listes de chaînes, toutes mes listes des chaînes existantes dans votre téléviseur seront écrasées.

i Avant de retirer la clé USB, vous devez la séparer sûrement du téléviseur avec **Déconnexion** pour éviter une perte de données.

Commandes

Sous l'élément Commandes se trouvent les paramètres des différents modes comme PIP et DR+ ainsi que les paramètres généraux du téléviseur comme Langue, Heure et date et Affichage à l'écran, etc.

Afficher Commandes

HOME

HOME : ouvrir l'affichage **HOME**.



▼ ▲ Sélectionner **Paramètres du système**.

OK Afficher Paramètres du système.

▼ ▲ Sélectionner **Commandes**.

▶ Passer dans la colonne suivante.

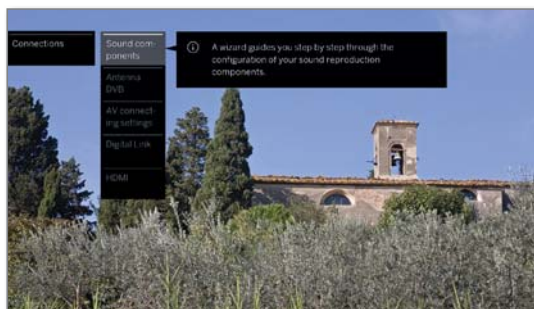

▼ ▲ Sélectionner l'option de menu souhaitée.

▶ Passer dans la colonne suivante.

Explications des possibilités de réglage dans le menu Commandes :

- Langue Ici, vous pouvez définir la langue de menu et, pour les chaînes DVB, aussi la langue des sous-titres et la langue audio.
D'autres informations, voir chapitre **Paramètres du système**, section **Commandes – Langue**.
- Sécurité enfants Avec la sécurité enfants, vous pouvez verrouiller l'accès à toutes les chaînes, immédiatement ou quotidiennement durant un certain intervalle de temps. Les chaînes peuvent également être verrouillées individuellement. Vous pouvez également verrouiller selon l'âge les émissions comportant une signalisation de l'âge correspondante.
D'autres informations, voir chapitre **Paramètres du système**, section **Commandes – Sécurité enfants**.
- EPG Vous pouvez ici procéder à tous les réglages EPG.
D'autres informations, voir chapitre **Paramètres du système**, section **Commandes – EPG**.
- Efficacité énergétique Vous pouvez ici définir l'efficacité énergétique de votre téléviseur.
D'autres informations, voir chapitre **Paramètres du système**, section **Commandes – Efficacité énergétique**.
- Mode de démarrage rapide Ici, vous pouvez activer le mode de démarrage rapide. LE téléviseur s'allume alors sans délai.
D'autres informations, voir chapitre **Paramètres du système**, section **Commandes – Mode de démarrage rapide**.
- Software Vous pouvez ici charger un nouveau logiciel depuis une clé USB ou via Internet (si les conditions requises sont remplies).
D'autres informations, voir chapitre **Paramètres du système**, section **Commandes – Software**.

Plus ... Après confirmation avec la touche **OK** le système vous proposera des options supplémentaires peu fréquemment utilisées pour le menu actuel.

Affichage à l'écran Ici, vous pouvez définir les paramètres concernant la durée, la position et l'existence des affichages sur l'écran.

D'autres informations, voir chapitre **Paramètres du système**, section **Commandes – Affichage à l'écran**.

Heure et date En règle générale, la date et l'heure du téléviseur sont automatiquement enregistrées. Exceptionnellement, si les données sont indisponibles ou erronées, veuillez indiquer ici l'heure (00:00 à 23:59) et la date (jour/mois/année) à l'aide des touches chiffrées de la télécommande.

D'autres informations, voir chapitre **Paramètres du système**, section **Commandes – Heure et date**.

Réglages DVB Vous pouvez procéder ici aux réglages préliminaires qui ne concernent que les émetteurs DVB (sous-titre et mode audio, enregistrement DVB).

D'autres informations, voir chapitre **Paramètres du système**, section **Commandes – Réglages DVB**.

PIP Dans ce menu, vous pouvez procéder à tous les réglages de la fonction d'intégration d'image.

D'autres informations, voir chapitre **Paramètres du système**, section **Commandes – PIP**.

DR+ Vous pouvez ici procéder à tous les réglages relatifs au Digital Recorder.

D'autres informations, voir chapitre **Paramètres du système**, section **Commandes – DR+**.

Télétexte standard Vous pouvez ici procéder à tous les réglages relatifs au Télétexte standard.

D'autres informations, voir chapitre **Paramètres du système**, section **Commandes – Télétexte standard**.

HbbTV Vous pouvez ici procéder à tous les réglages relatifs au mode HbbTV.

D'autres informations, voir chapitre **Paramètres du système**, section **Commandes – HbbTV**.

Disques durs Vous trouverez ici tous les outils pour formater ou vérifier l'état du disque dur.

D'autres informations, voir chapitre **Paramètres du système**, section **Commandes – Disques durs**.

Touche fonction Vous pouvez ici attribuer une autre fonction à la fonction **touche Star**. La fonction sélectionnée sera alors exécutée directement par une simple pression de la touche.

D'autres informations, voir chapitre **Paramètres du système**, section **Commandes – Touche fonction Star**.

Langue

Fixez la langue pour tous les menus de votre téléviseur dans le menu Langue. Pour les émissions DVB, il est possible de régler la langue des sous-titres DVB ainsi que la langue parlée du film.

Ouvrir langue

HOME

HOME : ouvrir l'affichage **HOME**.



▼ ▲ Sélectionner **Paramètres du système**.
OK Afficher Paramètres du système.

▼ ▲ Sélectionner **Commandes**.
 ▶ Passer dans la colonne suivante.

▼ ▲ Sélectionner **Langue**.
 ▶ Passer dans la colonne suivante.

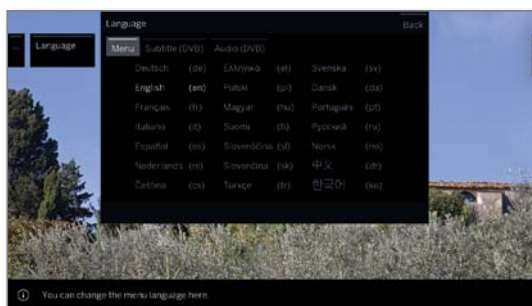

◀ ▶ ▲ ▼ Sélectionnez le réglage souhaité et effectuer les changements.

OK Conserver paramètres.

Explications concernant les fonctions de menu Langue :

Menu Ici, vous pouvez modifier la langue de menu.

Sous-titres (DVB) Si l'émetteur DVB propose des sous-titres, vous pouvez préréglager ici la langue que vous souhaitez. Si celle-ci est comprise dans la gamme de langues de l'émetteur, elle sera automatiquement affichée. Vous pouvez également fixer une langue de remplacement sous ce élément de menu au cas où la langue que vous souhaitez ne serait pas proposée par l'émetteur.

Audio (DVB) Fixez auparavant ici la langue souhaitée pour le film. Si celle-ci est comprise dans la gamme de langues de l'émetteur, elle sera automatiquement affichée. Vous pouvez également fixer une langue de remplacement sous ce élément de menu au cas où la langue que vous souhaitez ne serait pas proposée par l'émetteur.

EPG

Afficher Paramètres EPG

HOME

HOME : ouvrir l'affichage **HOME**.



▼ ▲ Sélectionner **Paramètres du système**.
OK Afficher Paramètres du système.

▼ ▲ Sélectionner **Commandes**.
 ▶ Passer dans la colonne suivante.

▼ ▲ Sélectionner **EPG**.
 ▶ Passer dans la colonne suivante.

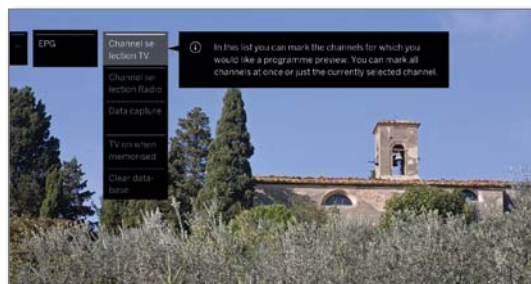

Explications concernant les possibilités de réglage de EPG :

Sélection des émetteurs TV Vous pouvez régler dans la **sélection des émetteurs** celles pour lesquelles des informations doivent apparaître dans le magazine des chaînes. Des informations sur le programme seront seulement affichées dans l'aperçu EPG pour les chaînes avec .

Sélection des émetteurs Radio Les commandes dans la barre d'état permettent de sélectionner toutes les chaînes, de supprimer tous les marquages, ou de sélectionner certaines listes d'émetteur seulement (par exemple, listes personnelles).

Vous trouverez de plus amples informations sur la sélection de chaîne EPG dans le chapitre **TV section Magazine TV électronique – Assistant EPG**. Étant donné que de nombreux émetteurs peuvent être reçus, vous devriez en limiter la sélection. Ceci réduit considérablement la durée de la saisie des données et accentue la clarté dans le EPG.

Saisie des données Vous pouvez ici mettre en marche et arrêter la saisie des données pour le guide des programmes (EPG). Si la saisie des données est mise en marche, votre téléviseur cherchera à actualiser les données pendant la nuit (normalement entre 2 h et 5 h) ou, si besoin est, deux minutes après l'arrêt en mode veille (Standby). Pour ce faire, le téléviseur doit être opérationnel et ne doit pas être éteint avec l'interrupteur général. Lors de la saisie des données en mode veille, le voyant s'allume en bleu sur le téléviseur. Les données seront également actualisées lorsque vous regarderez l'émetteur EPG.

Mise en marche du téléviseur par remarque préalable Avec le réglage **oui**, le téléviseur éteint se rallume automatiquement depuis le mode veille au commencement d'une émission présélectionnée. Un message apparaît sur l'écran au moment de la mise en marche. Si ce message n'est pas confirmé dans les 5 minutes qui suivent avec la **touche OK**, le téléviseur s'éteint à nouveau automatiquement pour des raisons de sécurité.

Clear database Cette entrée du menu vous permet de supprimer le contenu de la base de données EPG. Cela peut prendre un certain moment pour renseigner à nouveau les données.

Sécurité enfants

Vous pouvez sélectionner et régler diverses possibilités de sécurité contre une utilisation indésirable du téléviseur ou pour protéger vos enfants de certaines émissions non appropriées.

Afficher Menu Sécurité enfants

HOME

HOME : ouvrir l'affichage **HOME**.



▼ ▲ Sélectionner **Paramètres du système**.
OK Afficher Paramètres du système.

▼ ▲ Sélectionner **Commandes**.
 ▶ Passer dans la colonne suivante.

▼ ▲ Sélectionner **Sécurité enfants**.
 ▶ Passer dans la colonne suivante.



Définissez un code d'accès à quatre chiffres pour le premier appel. Mémorisez bien le code d'accès.

i Le code secret ne doit pas comporter quatre chiffres identiques.



◀ ▶ ▲ ▼ Sélectionner **Confirmer**.
OK Exécuter.

Vous devez saisir à nouveau et confirmer le nouveau code secret.

Le menu **Sécurité enfants** s'ouvre.

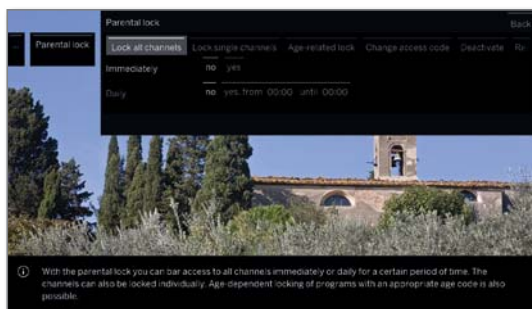

Le code secret à quatre chiffres doit être saisi pour Afficher ultérieurement la sécurité enfant Il apparaît codé (****) pour des raisons de sécurité.

Remarque sur déverrouiller

Dès que vous avez saisi une fois le code PIN pour déverrouiller le téléviseur, toutes les sécurités enfant actuelle sont annulées temporairement. Il s'agit, outre les verrouillages généraux, également de la sécurité enfant protégeant l'accès à l'archive DR+. Le verrouillage sera à nouveau activé lors de la mise hors tension du téléviseur.

Explications concernant les fonctions de menu Sécurité enfants :

- Verrouiller toutes les chaînes** Le téléviseur est immédiatement verrouillé dès que vous quittez le menu. Les émissions de toute sorte ne peuvent alors être visionnées qu'après avoir saisi le code secret. Le verrouillage peut être activé **immédiatement** ou **quotidiennement** à un moment déterminé. Le verrouillage reste activé dans le menu jusqu'à l'extinction.
- Verrouiller les chaînes individuellement** Vous pouvez verrouiller / déverrouiller de manière ciblée une ou toutes les chaînes de la liste des chaînes. Le verrouillage reste activé dans le menu jusqu'à l'extinction.
- Blocage en fonction de l'âge** Certaines chaînes DVB émettent en plus une classification par âge. Si l'âge défini est inférieur à celui de la limite d'âge diffusée, l'émission ne pourra être visionnée qu'une fois que le code secret aura été saisi.
- Modifier le code secret** Vous pouvez modifier votre code secret à tout moment. Saisissez le nouveau code secret à la place de l'ancien.
- Désactiver** Toutes les sécurité enfants définies (chaînes verrouillées, verrouillage selon l'âge, films verrouillés dans l'archive DR+) sont désactivées. Le code secret actuel est supprimé. Lors d'une nouvelle activation de la sécurité enfants, toutes les sécurités enfants précédentes sont automatiquement rétablies.
- Réinitialiser** Toutes les sécurité enfants actuellement définies seront définitivement supprimées. Le code secret sera supprimé.

Sécurité jeunes pour les émissions CI Plus

Les émissions avec une sécurité jeunes de fournisseurs de programme avec cryptage CI Plus nécessitent le cas échéant la saisie du code secret (PIN) du module CA.

i Le code PIN de contrôle parental du module CA peut également être enregistré dans le téléviseur.

Afin que vous n'ayez qu'un code secret à mémoriser, nous vous conseillons de sélectionner le code secret du téléviseur en fonction du code secret du module CA.

Numéro de clé

Ce Numéro de clé annule n'importe quel code secret saisi. Il est utile par exemple lorsque le code secret habituel a été oublié. Vous trouverez dans la notice d'utilisation fournie des indications concernant ce numéro de clé. Retirez celui-ci de la notice d'utilisation et conservez-le dans un endroit sûr.

Efficacité énergétique

Définissez l'efficacité énergétique de fonctionnement de votre téléviseur. La valeur du contraste (et donc de la luminosité du rétro-éclairage) s'adapte en fonction du pré-réglage et la régulation automatique de la lumière¹ est activée ou désactivée.

Afficher l'efficacité énergétique

HOME

HOME : ouvrir l'affichage **HOME**.



▼ ▲ Sélectionner **Paramètres du système**.
OK Afficher Paramètres du système.

▼ ▲ Sélectionner **Commandes**.
 ▶ Passer dans la colonne suivante.

▼ ▲ Sélectionner **Efficacité énergétique**.
 ▶ Passer dans la colonne suivante.

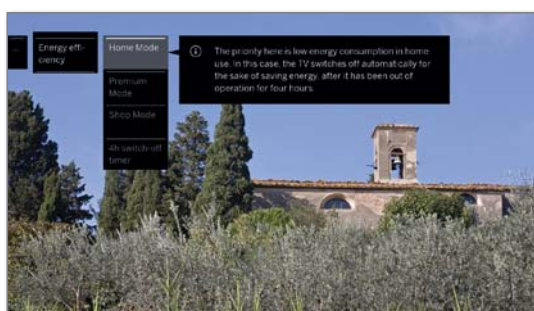

◀ ▶ ▲ ▼ Sélectionnez le réglage souhaité et effectuer les changements.

OK Conserver paramètres.

Explications des possibilités de réglage dans le menu **Efficacité énergétique** :

Mode Home Ici, la faible consommation énergétique lors d'une utilisation domestique prime. La régulation automatique de la lumière est activée. Le téléviseur s'éteint automatiquement pour des questions de rendement énergétique au bout de 4 heures d'inactivité.

Mode Premium Ce mode adapte les réglages en cas de consommation énergétique élevée à un environnement plus clair. La régulation automatique de la lumière est activée. Le téléviseur s'éteint automatiquement pour des questions de rendement énergétique au bout de 4 heures d'inactivité.

Mode Shop Les réglages d'image sont paramétrés pour une utilisation dans un espace de présentation. La régulation automatique de la lumière est désactivée. Si la luminosité ambiante est réduite, il n'en résulte aucune réduction de la consommation énergétique. Les modifications effectuées sont réinitialisées à leurs valeurs par défaut après 30 minutes.

Minuterie d'arrêt 4h Lorsque vous désactivez la minuterie, le téléviseur ne s'éteint plus automatiquement au bout de 4h en cas d'inactivité, afin de limiter la consommation électrique accrue.

Mode de démarrage rapide

En choisissant le démarrage rapide ici, vous pouvez voir l'image de la télévision immédiatement et sans attente à chaque fois que vous allumez le téléviseur. Vous pouvez définir l'heure à laquelle votre téléviseur doit se trouver en mode Démarrage rapide.

Dans ce cas, la puissance la plus élevée (voir Chapitre **Caractéristiques techniques**) et une consommation d'énergie ainsi plus élevée doivent être prises en compte.

i Réglage par défaut pour le mode Démarrage rapide : **non**

Ouvrir le mode Démarrage rapide

HOME

HOME : ouvrir l'affichage **HOME**.



▼ ▲ Sélectionner **Paramètres du système**.
OK Afficher Paramètres du système.

▼ ▲ Sélectionner **Commandes**.
 ▶ Passer dans la colonne suivante.

▼ ▲ Sélectionner **Mode de démarrage rapide**.
 ▶ Passer dans la colonne suivante.

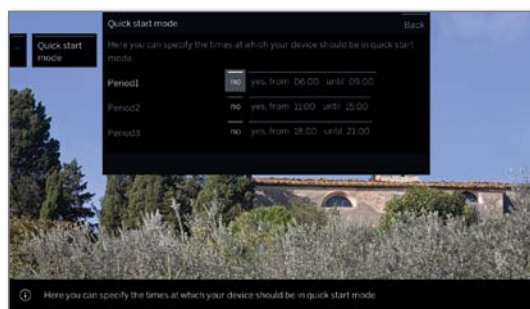

◀ ▶ ▲ ▼ Sélectionnez le réglage souhaité et effectuer les changements.

Vous pouvez modifier individuellement les horaires proposés.

OK Conserver réglages.

¹ Disponibilité en fonction du type d'appareil (voir chapitre **Caractéristiques techniques - équipements** pour votre téléviseur).

Actualisation logiciel

Vous avez la possibilité d'actualiser le logiciel sur votre téléviseur Loewe.

Lors de la mise à jour logicielle (mise à jour des paquets), toutes les versions logicielles se trouvant dans le téléviseur seront appelées et actualisées si nécessaire.

Vous pouvez charger un nouveau logiciel à partir de différentes sources (si disponibles).

Des versions logicielles actuelles peuvent être téléchargées à partir du site Internet de Loewe (voir en bas) et installées sur votre appareil au moyen d'une clé USB.

Si votre téléviseur est connecté à Internet, il peut être actualisé directement via Internet (voir chapitre **Paramètres du système**, section **Commandes – Actualisation manuelle via Internet**).

i L'actualisation du logiciel n'est pas possible tant qu'un enregistrement par minuterie programmé est en cours.

i Lors d'une actualisation logicielle, les marquages préalables de programmes et les entrées de minuterie peuvent être effacés. Contrôlez toujours après une actualisation logicielle la liste de la minuterie (voir chapitre **Enregistrements**, section **Minuterie – Programmations de la minuterie**).

i Veuillez consulter les conditions requises pour la clé USB (voir colonne de droite).

Téléchargement de logiciel via le site Internet de Loewe pour mise à jour via USB

Vous pouvez télécharger de nouveaux logiciels, si disponibles, pour votre téléviseur à partir de notre page d'accueil.

Pour ce faire, visitez notre page d'accueil sur

www.loewe.tv/be-fr/support (Belgique) ou
www.loewe.tv/fr/support (France).

Vous pouvez sélectionner votre produit sur la page Support sous la section **Logiciels**.

Ensuite, vous pouvez sélectionner et télécharger les logiciels disponibles pour votre téléviseur sous **sélectionnez un Logiciel**.

Déballer le fichier téléchargé dans la liste principale de votre clé USB.

Effectuez ensuite une mise à jour du logiciel selon le procédé décrit ci-après.

Clé USB : caractéristiques requises

Vous pouvez commander les clés USB, testées et formatées par Loewe, auprès d'un revendeur spécialisé Loewe sous la référence d'article 90456.990.

Si vous souhaitez utiliser votre propre clé USB, veuillez trouver ci-dessous quelques conseils et caractéristiques requises

- Formatage en FAT32.
- Seulement une partition.
- Ne pas utiliser de clés cryptées
- Ne pas utiliser de clés qui simulent un lecteur de CD-ROM.
- Aucun fichier caché ne doit se trouver sur la clé.
- Pour certains types d'appareils, les dimensions de la clé sont importantes. Dimensions maximales en mm : 70x20x10.
- En cas de doute, la clé USB doit être formatée en « FAT32 » sans « attribut supplémentaire ».

i Afin d'éviter tout problème lors de la mise à jour logicielle du téléviseur, la clé USB utilisée doit répondre aux conditions requises.

Mise à jour logicielle via support de mémoire USB

Pour ce faire, insérez la clé USB comprenant le logiciel téléchargé dans une interface USB disponible du téléviseur.

Afficher la mise à jour logicielle

HOME

HOME : ouvrir l'affichage **HOME**.



▼ ▲ Sélectionner **Paramètres du système**.
OK Afficher Paramètres du système.

▼ ▲ Sélectionner **Commandes**.
 ▶ Passer dans la colonne suivante.

▼ ▲ Sélectionner **Actualisation du logiciel**.
 ▶ Passer dans la colonne suivante.

▼ ▲ Sélectionner **Via USB**.
 ▶ Afficher Mise à jour logicielle.
 La version du progiciel actuellement installé sera affichée.

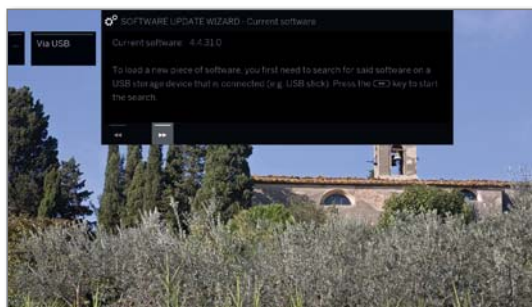

▶▶ **Continuer avec**.

Le téléviseur recherche un nouveau progiciel sur la clé USB.

Si une nouvelle version de logiciel est disponible à la suite de la recherche, un message apparaît sur l'écran (voir colonne de droite).

Si plusieurs progiciels différents se trouvent sur la clé USB, le progiciel le plus récent sera toujours utilisé.

Si aucun nouveau progiciel n'a été trouvé à la suite de la recherche :



◀◀ **Fermer l'assistant.**

Nouveau progiciel trouvé



▶▶ **Continuer avec** lance le chargement du nouveau logiciel.

Ou :



◀◀ **Fermer l'assistant.**

La mise à jour **ne sera pas** effectuée.

Télécharger un nouveau progiciel

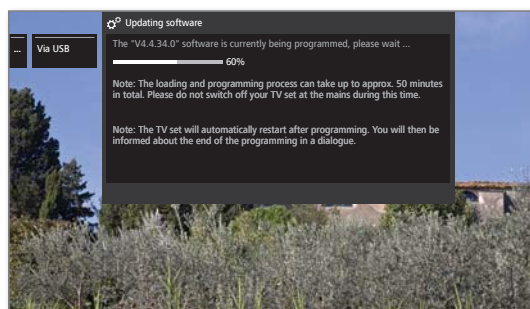

Le logiciel sera chargé en plusieurs étapes. Le processus de chargement et de programmation peut durer jusqu'à 50 minutes au total.

Veillez **ne pas** éteindre le téléviseur avec l'interrupteur général durant la procédure de chargement et de programmation.

Après la mise à jour, le téléviseur s'éteint puis se rallume automatiquement.

I En fonction du logiciel téléchargé, il est possible que l'appareil ne s'éteigne pas automatiquement après la mise à jour. Nous conseillons donc de surveiller la procédure de mise à jour.

Un message s'affiche lorsque le téléviseur est rallumé.

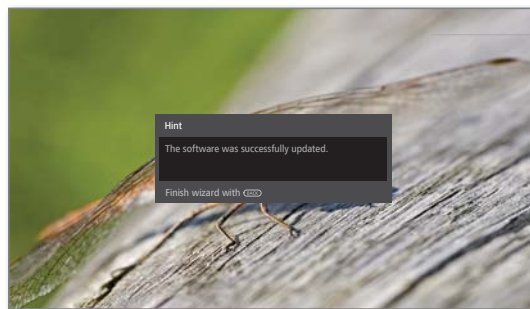

BACK: Quitter l'assistant avec.

Actualisation manuelle via Internet

En cas de connexion Internet, le nouveau logiciel peut être directement téléchargé et installé par l'intermédiaire du téléviseur.

Afficher la mise à jour logicielle

HOME

HOME : ouvrir l'affichage **HOME**.



▼ ▲ Sélectionner **Paramètres du système**.

OK Afficher Paramètres du système.

▼ ▲ Sélectionner **Commandes**,

▶ Passer dans la colonne suivante.

▼ ▲ Sélectionner **Actualisation logiciel**,

▶ Passer dans la colonne suivante.

▼ ▲ Sélectionner **Via Internet**,

▶ Passer dans la colonne suivante.

▼ ▲ Sélectionner **Démarrer la mise à jour**,

▶ Passer dans la colonne suivante.

Un message sur la protection des données s'affiche sur l'écran.

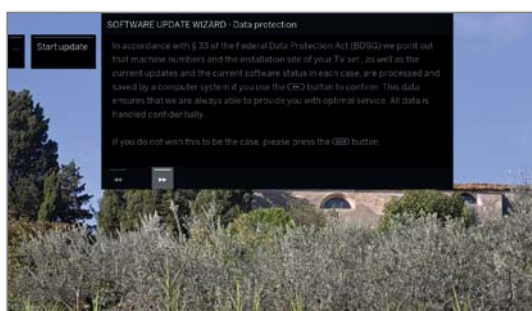

Si vous ne souhaitez pas que les données en question soient transmises :



◀◀ : quitter la procédure de mise à jour.

La mise à jour **n'est** alors **pas** effectuée.



Sinon : confirmer le message sur la protection des données avec ▶▶.

La version du logiciel actuellement installé sera affichée.

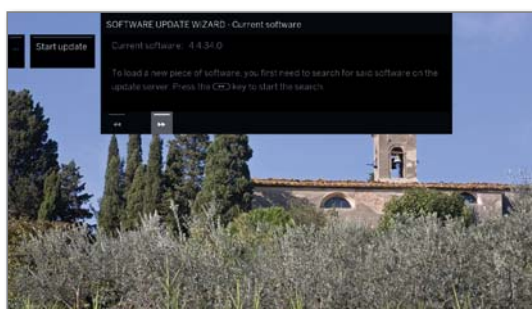

▶▶ **Continuer**.

Le téléviseur recherche sur Internet un nouveau logiciel sur le serveur de mise à jour.

Si une nouvelle version de logiciel est disponible à la suite de la recherche, un message apparaît sur l'écran (voir colonne de droite).

Si aucun nouveau logiciel n'a été trouvé à la suite de la recherche :



BACK : fermer l'assistant.

Nouveau logiciel trouvé

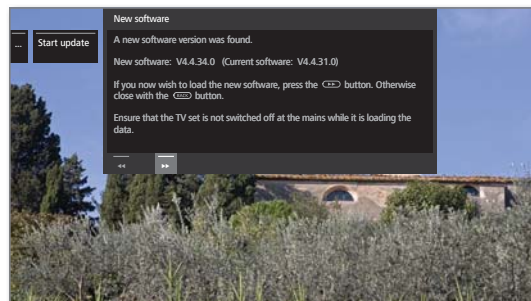

▶▶ **Continuer** lance le chargement du nouveau logiciel.

Ou :



◀◀ **Fermer l'assistant**.

La mise à jour **ne sera pas** effectuée.

Télécharger un nouveau logiciel

Seules les parties du logiciel n'étant pas à jour seront automatiquement téléchargées et mises à jour à partir d'Internet.

Chaque partie du logiciel sera chargée séparément à partir d'Internet, puis programmée.

La durée totale de la procédure de chargement de toutes les parties du logiciel à partir d'Internet dépend de la vitesse de la transmission des données.

Le processus de programmation peut durer jusqu'à 50 minutes au total.

Veillez **ne pas** éteindre le téléviseur avec l'interrupteur général durant la procédure de chargement et de programmation.

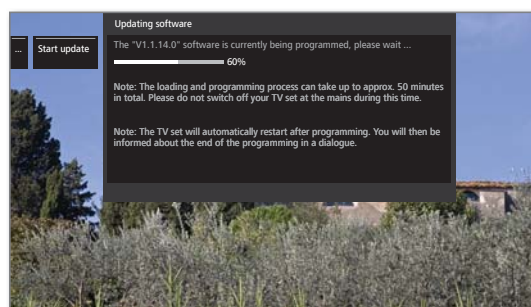

Après la mise à jour, le téléviseur s'éteint puis se rallume automatiquement.

I En fonction du logiciel téléchargé, il est possible que l'appareil ne s'éteigne pas automatiquement après la mise à jour. Nous conseillons donc de surveiller la procédure de mise à jour.

Un message s'affiche lorsque le téléviseur est rallumé.



BACK: fermer l'assistant.

Actualisation logiciel via l'antenne

i La mise à jour logicielle via l'antenne est uniquement disponible pour les chaînes de la plateforme Freeview-DVB-T au Royaume-Uni et en Irlande.

Afficher la mise à jour logicielle

HOME

HOME : ouvrir l'affichage **HOME**.



▼ ▲ Sélectionner **Paramètres du système**.
OK Afficher Paramètres du système.

▼ ▲ Sélectionner **Commandes**.
 ▶ Passer dans la colonne suivante.

▼ ▲ Sélectionner **Actualisation logiciel**.
 ▶ Passer dans la colonne suivante.

▼ ▲ Sélectionner **Via antenne**.
 ▶ Afficher Mise à jour logicielle.
 La version du progiciel actuellement installé sera affichée.



▶▶ **Continuer**.
 Le téléviseur recherche un nouveau progiciel.

Si une nouvelle version de logiciel est disponible à la suite de la recherche, un message apparaît sur l'écran (voir ci-dessous).

Si aucun nouveau progiciel n'a été trouvé à la suite de la recherche :

BACK

BACK: fermer l'assistant.

Nouveau progiciel trouvé

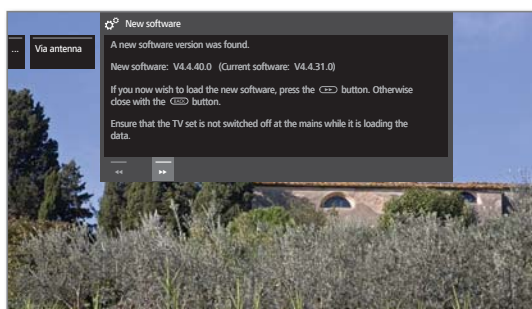

▶▶ **Continuer** lance le chargement du nouveau logiciel.

Ou :

BACK

BACK : fermer l'assistant.
 La mise à jour **ne sera pas** effectuée.

Télécharger un nouveau progiciel

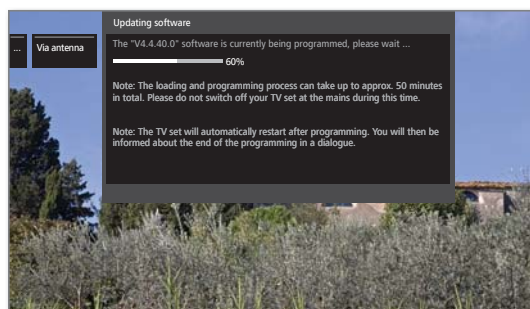

Le logiciel sera chargé en plusieurs étapes. Le processus de chargement et de programmation peut durer jusqu'à 50 minutes au total.

Veillez **ne pas** éteindre le téléviseur avec l'interrupteur général durant la procédure de chargement et de programmation.

Après la mise à jour, le téléviseur s'éteint puis se rallume automatiquement.

i En fonction du logiciel téléchargé, il est possible que l'appareil ne s'éteigne pas automatiquement après la mise à jour. Nous conseillons donc de surveiller la procédure de mise à jour.

Un message s'affiche lorsque le téléviseur est rallumé.

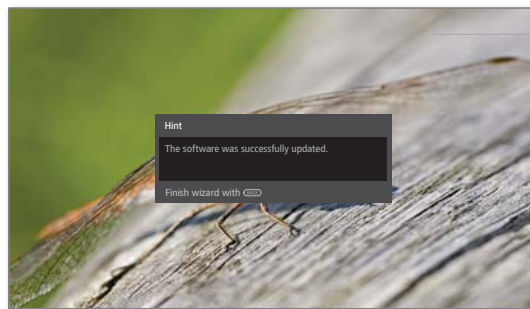

BACK

BACK: fermer l'assistant.

Actualisation automatique via Internet

Votre téléviseur vérifié à intervalles réguliers si un logiciel plus récent est disponible tel qu'il est installé dans le poste de télévision sont disponibles sur Internet. Si tel est le cas, vous pouvez être informé par un message à l'écran révélateur.

i Pour être informé des nouveaux logiciels, le téléviseur doit être connecté à Internet.

i L'option **Information sur le nouveau logiciel** peut être sélectionnée à la fin de la première mise en service.

Informations sur le nouveau logiciel on / off

HOME

HOME : ouvrir l'affichage **HOME**.



▼ ▲ Sélectionner **Paramètres du système**.
OK Afficher Paramètres du système.

▼ ▲ Sélectionner **Commandes**.
 ▶ Passer dans la colonne suivante.

▼ ▲ Sélectionner **Actualisation logiciel**.
 ▶ Passer dans la colonne suivante.

▼ ▲ Sélectionner **Via Internet**.
 ▶ Passer dans la colonne suivante.

▼ ▲ Sélectionner **Etre informé d'un nouveau logiciel**.
 ▶ Passer dans la colonne suivante.



▲ ▼ Sélectionnez **oui / non**.
OK Conserver paramètres.

Nouveau logiciel détecté

i L'option **Information sur le nouveau logiciel** a été sélectionnée à la fin de la première mise en service.

Lorsque le téléviseur détecte une version de logiciel plus actuelle lors d'un contrôle, vous serez informé via un message affiché à l'écran.



▲ ▼ Sélectionner la procédure souhaitée.

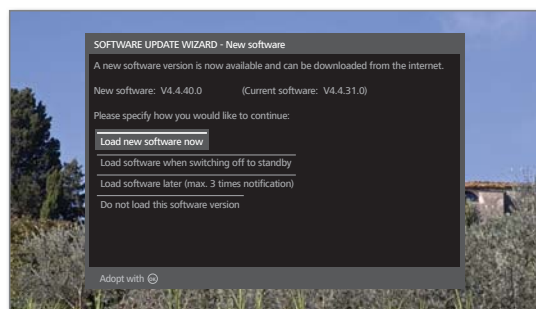

Charger le logiciel maintenant Le nouveau logiciel TV est téléchargé et programmé d'Internet après confirmation.

Télécharger le logiciel après l'extinction (en mode veille) Le logiciel est téléchargé et programmé après la prochaine extinction du téléviseur en mode veille. Le témoin de l'unité de commande s'allume en bleu pendant la mise à jour. Le téléviseur ne doit pas être éteint par l'interrupteur réseau avant la fin de la procédure de téléchargement (le témoin de l'unité de commande s'allume en blanc)!

Télécharger le logiciel plus tard (3 avertissements max.) Le chargement du logiciel est reporté à un moment ultérieur. Le message sur le nouveau logiciel réapparaît au prochain démarrage du téléviseur. Après avoir reporté trois fois le téléchargement, le message réapparaît alors seulement à la prochaine version logicielle.

Ne pas charger cette version de logiciel Le nouveau logiciel n'est pas téléchargé. Le message ne réapparaît à l'écran que lorsque la prochaine version logicielle est disponible.



▶▶ Confirmer le choix.

Affichage à l'écran

Dans ce menu, vous pouvez effectuer différents réglages qui agissent sur les incrustations.

Réglage des incrustations

HOME

HOME : ouvrir l'affichage **HOME**.



▼ ▲ Sélectionner **Paramètres du système**.

OK Afficher Paramètres du système.

▼ ▲ Sélectionner **Commandes**.

▶ Passer dans la colonne suivante.

▼ ▲ Sélectionner **Plus ...**.

▶ Afficher autres Paramètres.

▼ ▲ Sélectionner **Affichage à l'écran**.

▶ Passer dans la colonne suivante.

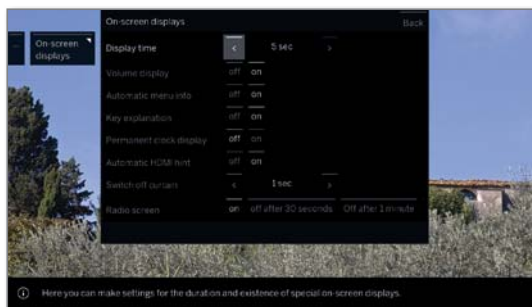

◀ ▶ ▲ ▼ Sélectionnez le réglage souhaité et effectuer les changements.

OK Conserver paramètres.

Explications concernant les fonctions de menu Affichage à l'écran :

Durée d'affichage Vous pouvez régler ici la durée d'incrustation par ex. Du volume ou de l'affichage de l'émetteur lors d'un changement d'émetteur.

Affichage du volume Ici, veuillez indiquer si la modification du volume sonore doit être affichée à l'écran ou pas.

Info automatique Vous pouvez ici Activer / Désactiver les affichages à l'écran de texte pour l'élément de menu sélectionné.

Explication des touches Si le réglage est configuré sur **oui**, l'affectation de touches de télécommande spéciales s'affiche avec l'affichage de statut du téléviseur.

Affichage à l'écran permanent de l'heure. L'heure peut rester affichée en permanence. Elle sera donc toujours visible, tant qu'aucun autre affichage n'apparaîtra.

Remarque HDMI autom. Si l'option **oui** est sélectionnée, une remarque concernant l'utilisation de la télécommande sera affichée lorsque vous commuterez sur une prise HDMI sur lequel un appareil compatible **Digital Link HD** sera raccordé.

Affichage info en haut Ici, vous pouvez activer ou désactiver l'affichage additionnel supérieur dans la barre état qui s'affiche lors du changement de chaîne.

Rideau d'extinction Ici vous pouvez spécifier s'il existe un affichage d'extinction (0 = pas d'affichage) et combien de temps il prend pour se fermer.

Écran Radio Si **On** est réglé ici, l'écran reste allumé en permanence en mode radio. En cas **d'arrêt au bout de 30 sec. / 1 min. / 2 min.**, l'écran s'éteint.

Heure et date

En règle générale, la date et l'heure du téléviseur sont automatiquement enregistrées. Si les données est manquantes ou erronées, vous pouvez les ajuster via le menu Heure et date.

Réglage de l'heure et de la date

HOME

HOME : Ouvrir l'affichage **HOME**.



▼ ▲ Sélectionner **Paramètres du système**.

OK Afficher Paramètres du système.

▼ ▲ Sélectionner **Commandes**.

▶ Passer dans la colonne suivante.

▼ ▲ Sélectionner **Plus ...**.

▶ Afficher autres Paramètres.

▼ ▲ Sélectionner **Heure et date**.

▶ Passer dans la colonne suivante.

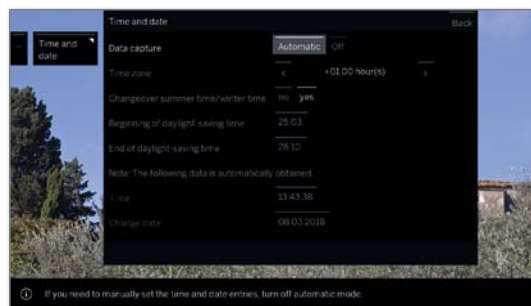

◀ ▶ ▲ ▼ Sélectionnez le réglage souhaité et effectuer les changements.

OK Conserver paramètres.

Explications concernant les fonctions de menu Heure et date :

Saisie données Si vous devez configurer manuellement les entrées de date et d'heure, éteignez ici Automatique.

Fuseau horaire Notre heure universelle doit être comprise comme étant l'heure actuelle valable sur le méridien zéro. Le report de ce temps doit être indiqué en heures (de -11 à +13).

Heure d'été / d'hiver Si votre pays applique un changement d'horaire l'été, sélectionnez ici l'option **oui**.

Début horaire d'été Indiquez la date à laquelle l'heure d'été doit être réglée si elle diffère de la date calculée automatiquement.

i Seulement possible si **Heure d'été – oui** a été sélectionné.

Fin horaire d'été Indiquez la date à laquelle l'heure d'été se termine si elle diffère de la date calculée automatiquement.

i Seulement possible si **Heure d'été – oui** a été sélectionné.

Heure Entrez l'heure (00:00 à 23:59) à l'aide des touches chiffrées de la télécommande.

i Seulement possible si **Saisie de données - Désactivée** ou automatiquement aucune heure n'a été saisie.

Date Entrez la date (jour, mois, année) avec les touches chiffrées de la télécommande.

i Seulement possible si **Saisie de données - Désactivée** ou automatiquement aucune heure n'a été saisie.

Réglages DVB

Vous pouvez effectuer des pré-réglages généraux pour les chaînes DVB.

Afficher les réglages DVB

HOME

HOME : ouvrir l'affichage **HOME**.



▼ ▲ Sélectionner **Paramètres du système**,
OK Afficher Paramètres du système.

▼ ▲ Sélectionner **Commandes**,
 ▶ Passer dans la colonne suivante.

▼ ▲ Sélectionner **Plus ...**,
 ▶ Afficher autres Paramètres.

▼ ▲ Sélectionner **Réglages DVB**,
 ▶ Passer dans la colonne suivante.

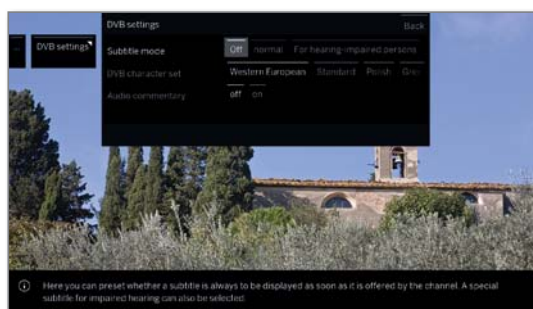

Explications sur les possibilités de réglages DVB :

Mode sous-titre Vous pouvez ici sélectionner à l'avance si un sous-titre doit toujours être incrusté dès lors que l'émetteur le propose. A ce propos, il est aussi possible de choisir un sous-titre spécial pour les malentendants. Les sous-titres ne sont pas proposés par tous les émetteurs. Beaucoup d'émetteurs diffusent les sous-titres via le Télétexte.

Police de caractères DVB Sélectionnez la police de caractères DVB de telle sorte que le titre de l'émission de l'émetteur reçu préféré, resp. Les textes de votre module CA soient correctement affichés.

Commentaires-audio Vous pouvez préprogrammer si vous souhaitez entendre des commentaires audio complémentaires spéciaux qui décrivent l'action de manière détaillée pour les malvoyants - dans la mesure où ceux-ci sont proposés par la chaîne.

PIP

Régler la taille de l'image PIP

HOME

HOME : ouvrir l'affichage **HOME**.



▼ ▲ Sélectionner **Paramètres du système**,
OK Afficher Paramètres du système.

▼ ▲ Sélectionner **Commandes**,
 ▶ Passer dans la colonne suivante.

▼ ▲ Sélectionner **Plus ...**,
 ▶ Afficher autres Paramètres.

▼ ▲ Sélectionner **PIP**,
 ▶ Passer dans la colonne suivante.

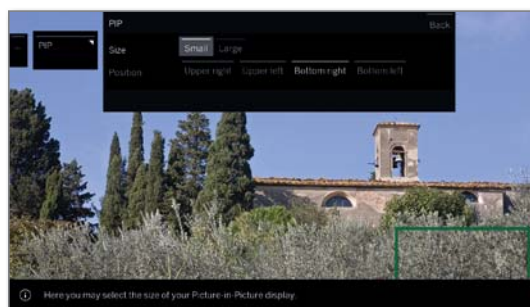

◀ ▶ ▲ ▼ Sélectionnez le réglage souhaité et effectuer les changements.

OK Conserver paramètres.

Explications des possibilités de réglage dans le menu PIP :

Taille Vous pouvez sélectionner le mode d'affichage à l'écran de la seconde image (Image dans l'image), **petite** ou **grande**.

DR+

Vous pouvez Digital Recorder et l'adapter ainsi à vos besoins.

Afficher les paramètres pour le Digital Recorder

HOME

HOME : ouvrir l'affichage **HOME**.



▼ ▲ Sélectionner **Paramètres du système**.
OK Afficher Paramètres du système.

▼ ▲ Sélectionner **Commandes**.
 ▶ Passer dans la colonne suivante.

▼ ▲ Sélectionner **Plus ...** ,
 ▶ Afficher autres Paramètres.

▼ ▲ Sélectionner **DR+**,
 ▶ Passer dans la colonne suivante.

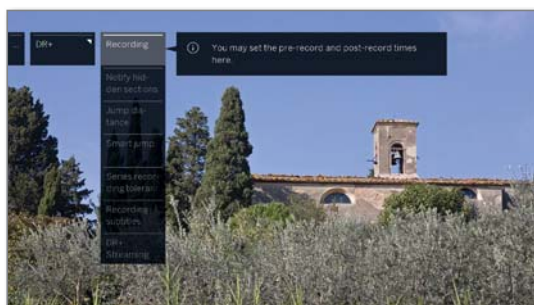

▼ ▲ Sélectionner le paramètre souhaité,
 ▶ Passer dans la colonne suivante.

▼ ▲ Procéder aux paramètres.
OK Confirmer paramètre.

Explications concernant les possibilités de réglage du DR+

Enregistrement Pour les enregistrements programmés par minuterie ou gestion horaire automatique, il est possible de définir un délai d'anticipation et de dépassement de l'heure programmée. Ceci vous permet de réduire le risque que des parties d'émission ne soient pas enregistrées lorsque celle-ci commence plus tôt et / ou se termine plus tard que prévu.

Réglage d'usine : délai avant : **1 min.**
 délai après : **5 min.**

Information sur passages occultés Lorsqu'un escamotage est exécuté sur un enregistrement archivé, un message à l'écran peut vous informer lors du saut d'une partie escamotée.

Réglage d'usine : **oui**.

Largeur de saut Réglez la longueur de saut standard (en minutes) pour sauter dans le film vers l'avant ou l'arrière par de brèves pressions des touches ◀ ou ▶.

Réglage d'usine : **2 min.**

Smart Jump Si le mode Smart jump est activé, vous pouvez à chaque fois en actionnant alternativement les touches ▶ et ◀ avancer jusqu'à l'endroit souhaité par réduction de moitié de la longueur de saut. Au bout du 3e saut dans la même direction, la longueur de saut sera doublée (jusqu'à 8 minutes maximum).

Si l'option **Arrêt** est sélectionnée, vous sautez avec les touches ▶ et ◀ toujours avec la même longueur de saut actuellement sélectionnée (durée)

Réglage d'usine: **oui**.

Délai pour l'enregistrement en série Une émission programmée avec le type d'enregistrement Série ne sera enregistrée que si elle commence dans les délais de l'Heure de début programmée ± Tolérance d'enregistrement de série.

Entrez avec les touches numérotées de la télécommande la durée voulue (toujours des nombres à deux chiffres pour 01 à 60 min).

Réglage d'usine : **± 30 min.**

Enregistrer des sous-titres Sélectionnez ici si les sous-titres pour les émetteurs DVB doivent également être enregistrés.

Réglage d'usine : **non**⁽¹⁾.

DR+ Streaming Vous pouvez ici effectuer tous les réglages pour permettre aux autres téléviseurs LOEWE ou clients UPnP d'accéder aux films de votre propre archive DR⁽²⁾ par le biais du réseau domestique ou inversement, et pouvoir également utiliser l'archive DR d'autres téléviseurs LOEWE.

Pour de plus amples informations, voir page suivante.

⁽¹⁾ Pour la localisation d'appareil DK, FIN, N ou S : **oui**.

⁽²⁾ Disponibilité en fonction du type d'appareil (voir chapitre) **Caractéristiques techniques - équipements** pour votre téléviseur).

Afficher les paramètres DR+ Streaming

Les réglages **DR+** s'affichent (voir page précédente).



- ▼ ▲ Sélectionner **DR+ Streaming**.
- ▶ Passer dans la colonne suivante.

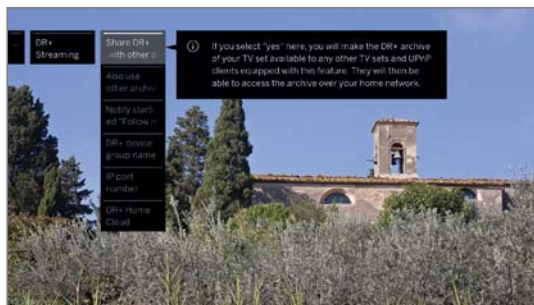

- ▼ ▲ Sélectionner le paramètre souhaité.
- ▶ Passer dans la colonne suivante.
- ▼ ▲ Procéder aux paramètres.
- OK** Confirmer paramètre.

Explications concernant les possibilités de réglage du DR+ Streaming

Partager l'archive DR+ avec d'autres dispositifs¹ Indiquez ici si la lecture des émissions enregistrées dans l'archive DR+ de votre téléviseur peut être autorisée sur d'autres téléviseurs (fonction serveur). Les émissions autorisées peuvent aussi être reproduites par d'autres clients UPnP-AV du même réseau.

Accéder à d'autres archives Si vous sélectionnez oui, vous pouvez aussi lire via l'archive des enregistrements d'autres téléviseurs qui autorisent leurs films sur le réseau domestique (fonction client).

Inscrire des enregistrements «Follow me» démarrés Votre téléviseur peut afficher un message lorsqu'un autre téléviseur de votre réseau lance un enregistrement Follow me que vous pouvez regarder sur ce téléviseur.

Nom de groupe d'appareils DR+ Donnez un nom à votre groupe de téléviseurs. Vous pouvez si besoin répartir vos téléviseurs sous différents noms de groupe. Les téléviseurs pourront alors échanger des données uniquement au sein de leur propre groupe.

Numéro de port IP Le numéro de port IP est déjà pré-réglé à l'usine. Il ne doit généralement pas être modifié.

Télétexte standard

Vous pouvez dans le menu **Télétexte standard** configurer le télétexte.

Afficher paramètres du télétexte



HOME : ouvrir l'affichage **HOME**.



- ▼ ▲ Sélectionner **Paramètres du système**.
- OK** Afficher Paramètres du système.
- ▼ ▲ Sélectionner **Commandes**.
- ▶ Passer dans la colonne suivante.
- ▼ ▲ Sélectionner **Plus ...**.
- ▶ Afficher autres Paramètres.
- ▼ ▲ Sélectionner **Télétexte standard**.
- ▶ Passer dans la colonne suivante.

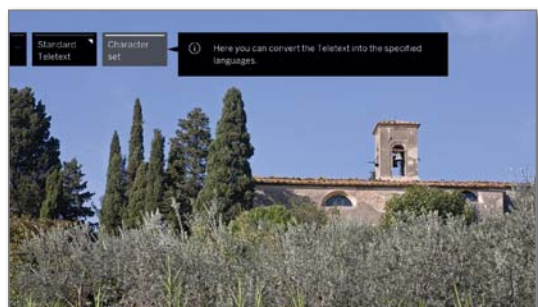

Explications concernant les possibilités de réglage du Télétexte standard :

Jeu de caractères Le jeu de caractères Télétexte peut être commuté sur d'autres langues (russe, grec, polonais et turc).

¹ Disponibilité en fonction du type d'appareil (voir chapitre **Caractéristiques techniques - équipements** pour votre téléviseur).

HbbTV

Vous pouvez ici procéder à tous les réglages relatifs au mode HbbTV.

Afficher les réglages HbbTV

HOME

HOME : ouvrir l'affichage **HOME**.



▼ ▲ Sélectionner **Paramètres du système**.

OK Afficher Paramètres du système.

▼ ▲ Sélectionner **Commandes**.

▶ Passer dans la colonne suivante.

▼ ▲ Sélectionner **Plus ...**.

▶ Afficher autres Paramètres.

▼ ▲ Sélectionner **HbbTV**.

▶ Passer dans la colonne suivante.



▼ ▲ Sélectionner le paramètre souhaité.

▶ Passer dans la colonne suivante.

▼ ▲ Procéder aux paramètres.

OK Confirmer paramètre.

Explications concernant les possibilités de réglage du HbbTV

Mode HbbTV Lorsque le mode HbbTV (réglage d'usine) est activé, des services et informations supplémentaires (par ex. provenant également de l'Internet) peuvent être visionnés, dans la mesure où ils sont proposés par l'émetteur actuel.

Démarrage des chaînes HbbTV Avec **Mode HbbTV → activé** (voir colonne de gauche), vous pouvez indiquer si une application HbbTV disponible doit être chargée **automatiquement** après le changement de programme ou **manuellement** après que la touche de couleur rouge a été appuyée une fois.

Le comportement de démarrage peut être réglé pour la télévision et les stations de radio.

■ Après le chargement de l'application HbbTV, un message d'écran en fonction du fournisseur de programme apparaît.

Fonction de la touche TEXT Avec le réglage **Télétexte standard d'abord** (configuration usine), le Télétexte standard s'ouvre lorsque vous appuyez une fois sur la **touche TEXT**. MediaText s'affichera en appuyant à nouveau sur la **touche TEXT**. Vous accéderez de nouveau à l'image du téléviseur en appuyant une troisième fois sur la **touche TEXT**.

Lorsque **MediaText** d'abord est sélectionné, la réponse de la **touche TEXT** sera inversée en conséquence.

■ Tous les programmes proposés ne disposent pas nécessairement d'un MediaText. Media Text doit alors être ouvert sur l'application HbbTV.

Touche fonction Star

Vous pouvez attribuer une fonction particulière à la touche STAR de la télécommande.

La fonction sélectionnée s'affiche directement en exerçant une pression de touche longue (env. 2 secondes).

L'affectation de la touche étoile avec **objet en favori**, avec enregistrement par pression de touche brève, reste inchangée.

Afficher les réglages de la touche Star

■ Réglage par défaut: **Galérie des applications**

HOME

HOME : ouvrir l'affichage **HOME**.



▼ ▲ Sélectionner **Paramètres du système**.

OK Afficher Paramètres du système.

▼ ▲ Sélectionner **Commandes**.

▶ Passer dans la colonne suivante.

▼ ▲ Sélectionner **Plus ...**.

▶ Afficher autres Paramètres.

▼ ▲ Sélectionner **Touche fonction** ☆

▶ Passer dans la colonne suivante.

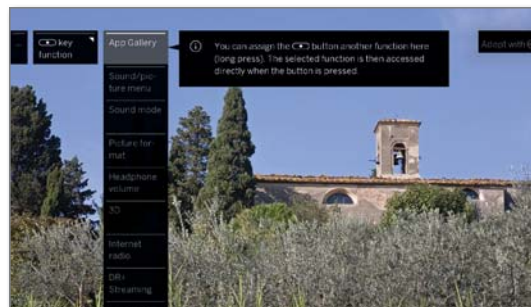

▼ ▲ Sélectionner une **fonction**.

OK Conserver.

Rotation TV

Ici, vous pouvez définir pour la plage de rotation du pied pivotant électrique et régler la Position de mise hors tension de votre téléviseur.

I Afin de pouvoir brancher un pied rotatif motorisé, vous avez besoin de la prise **Motor Unit**. Elle se trouve au dos de votre téléviseur ¹.

I L'élément de menu **Rotation TV** s'affiche uniquement avec une solution d'installation avec pied de rotation électrique.

Régler la plage de rotation (Assistant de rotation)

Avec l'assistant de rotation, vous pouvez définir la plage de rotation (maximum +/- 45 degrés) du téléviseur en réglant la butée droite et gauche maximale.

HOME

HOME : ouvrir l'affichage **HOME**.



▼ ▲ Sélectionner **Paramètres du système**.
OK Afficher Paramètres du système.

▼ ▲ Sélectionner **Commandes**.
 ▶ Passer dans la colonne suivante.

▼ ▲ Sélectionner **Plus ...**.
 ▶ Afficher autres Paramètres.

▼ ▲ Sélectionner **Rotation TV**.
 ▶ Passer dans la colonne suivante.

◀ ▶ Sélectionner **Réglage de base**.
 ▶ Afficher Réglage de base.

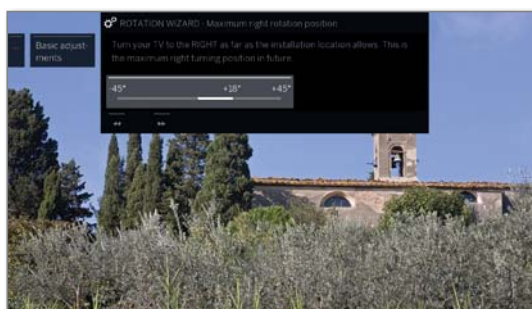

▶ Réglage de base (droite)

Tournez votre téléviseur vers la droite comme le site d'installation le permet. Cela est à l'avenir la position de rotation droite maximale.



▶▶ Continuer.

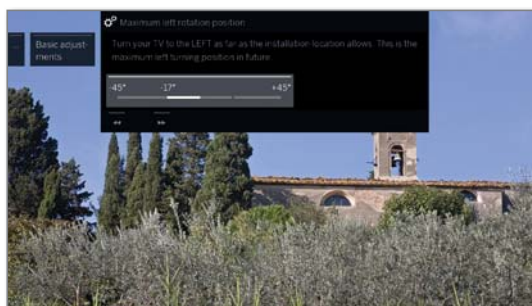

◀ Réglage de base (gauche)

Tournez votre téléviseur vers la gauche, comme le site d'installation le permet. Cela est à l'avenir la position de rotation gauche maximale.



▶▶ Fermer l'assistant.

Définir la position de mise hors tension

Vous définissez ici la position du téléviseur qui sera prise à sa mise hors service. Pour que le téléviseur revienne dans la position de mise en service déterminée à la mise hors service, celle-ci doit être activée (voir ci-dessous).

HOME

HOME : ouvrir l'affichage **HOME**.



▼ ▲ Sélectionner **Paramètres du système**.
OK Afficher Paramètres du système.

▼ ▲ Sélectionner **Commandes**.
 ▶ Passer dans la colonne suivante.

▼ ▲ Sélectionner **Plus ...**.
 ▶ Afficher autres Paramètres.

▼ ▲ Sélectionner **Rotation TV**.
 ▶ Passer dans la colonne suivante.

◀ ▶ Sélectionner **définir la position de mise hors tension**.
 ▶ Afficher Définir la position de mise hors tension.

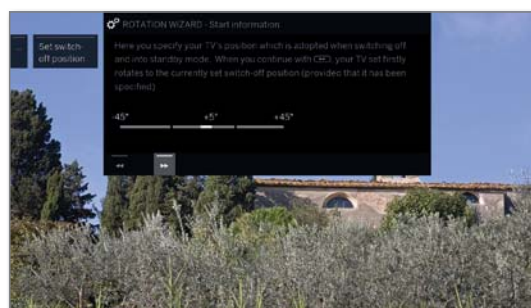

▶▶ Ouvrir la boîte de dialogue de définition de la nouvelle position de mise hors tension.



◀ ▶ Régler la position de mise hors tension souhaitée.

I La position de mise hors tension ne peut être définie que dans la plage de rotation définie (voir colonne de gauche).



▶▶ Fermer l'assistant.

Activer la position de mise hors tension

Si le téléviseur est mis hors service avec la touche marche / arrêt de la télécommande ou avec le bouton marche / arrêt sur la commande, il tourne pour se positionner dans la position de mise hors tension définie. Lors de la mise en service, la dernière position réglée est reprise.

HOME

HOME : ouvrir l'affichage **HOME**.



▼ ▲ Sélectionner **Paramètres du système**.
OK Afficher Paramètres du système.

▼ ▲ Sélectionner **Commandes**.
 ▶ Passer dans la colonne suivante.

▼ ▲ Sélectionner **Plus ...**.
 ▶ Afficher autres Paramètres.

▼ ▲ Sélectionner **Rotation TV**.
 ▶ Passer dans la colonne suivante.

▼ ▲ Sélectionner **activer la position de mise hors tension**.
 ▼ Passer à la ligne de menu en dessous.

▼ ▲ Sélectionner **oui**.
OK Conserver.

¹ Disponibilité en fonction du type d'appareil (voir chapitre **Caractéristiques techniques - équipements** pour votre téléviseur).

Définir la position d'allumage

Vous pouvez définir ici à quel moment et dans quelle position d'allumage votre appareil doit se tourner. Vous pouvez modifier individuellement les heures et la position proposées.

HOME

HOME : ouvrir l'affichage **HOME**.



▼ ▲ Sélectionner **Paramètres du système**.
OK Afficher Paramètres du système.

▼ ▲ Sélectionner **Commandes**.
 ▶ Passer dans la colonne suivante.

▼ ▲ Sélectionner **Plus ...**.
 ▶ Afficher autres Paramètres.

▼ ▲ Sélectionner **Rotation TV**.
 ▶ Passer dans la colonne suivante.

◀ ▶ Sélectionner **définir la position d'allumage**,
 ▶ Afficher Définir la position d'allumage.

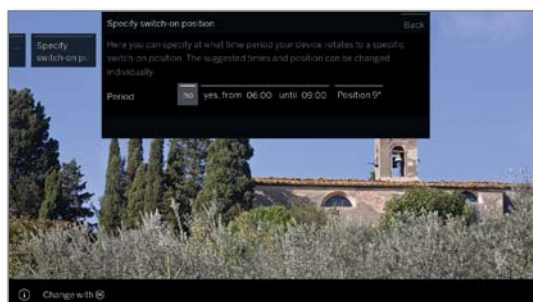

◀ ▶ Régler la position souhaitée.
OK Conserver.



▶▶ Fermer l'assistant.

Régler la position 0

Vous pouvez définir ici la position 0 de votre téléviseur.

HOME

HOME : ouvrir l'affichage **HOME**.



▼ ▲ Sélectionner **Paramètres du système**.
OK Afficher Paramètres du système.

▼ ▲ Sélectionner **Commandes**.
 ▶ Passer dans la colonne suivante.

▼ ▲ Sélectionner **Plus ...**.
 ▶ Afficher autres Paramètres.

▼ ▲ Sélectionner **Rotation TV**.
 ▶ Passer dans la colonne suivante.

◀ ▶ Sélectionner **définir la position 0**,
 ▶ Afficher Définir la position 0.

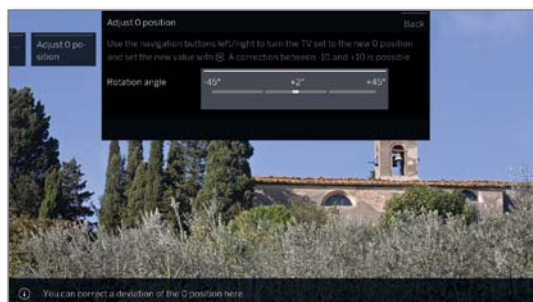

◀ ▶ Régler la position souhaitée.



▶▶ Fermer l'assistant.

Cinématique d'écran

i Uniquement pour les types d'appareils bild 9 et bild 7.

Les téléviseurs Loewe de types bild 9 et bild 7 sont équipés d'un élément cinématique qui fait se déplacer la TV vers le haut ou vers le bas et qui fait apparaître ou disparaître le cache des enceintes lorsqu'on l'allume ou l'éteint.

Veillez noter qu'aucune force extérieure ne doit être opposée au mouvement afin de ne pas entraver son exécution. Vous pouvez définir la position de l'élément cinématique dans le menu ou bien en désactiver la fonction.

Afficher les réglages de la Cinématique d'écran

HOME

HOME : ouvrir l'affichage **HOME**.



◀ ▶ ▼ ▲ Sélectionner **Paramètres du système**.
OK Afficher Paramètres du système.

▼ ▲ Sélectionner **Commandes**.
 ▶ Passer dans la colonne suivante.

▼ ▲ Sélectionner **Plus ...**.
 ▶ Afficher autres Paramètres.

▼ ▲ Sélectionner **Cinématique-écran**.
OK Afficher.

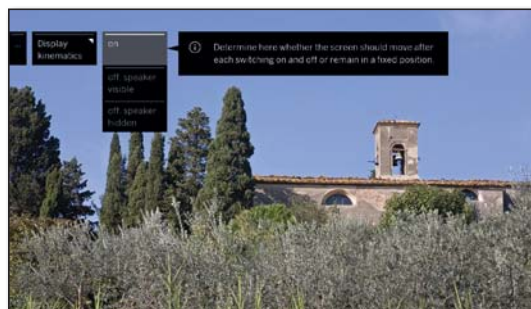

▼ ▲ Sélectionner le réglage souhaité.
OK Confirmer le choix.

On Choisissez à présent si vous souhaitez que l'écran se
 arrêt, déplace ou qu'il reste dans une position fixe lorsque
 Enceinte visible vous éteignez ou allumez la télévision.
 arrêt,
 Enceinte cachée

Transport

i Avant de transporter le téléviseur, réglez le menu de l'élément cinématique de l'écran (voir ci-dessus), afin que le haut-parleur soit visible lorsque le téléviseur est éteint. L'écran se trouve alors en position de dessus. Fixez l'écran dans cette position à l'aide la vis de blocage pour transport.

Montez également les pièces de stabilisation d'origine pour protéger de toute détérioration. Votre revendeur vous mettra si nécessaire tous les matériaux d'emballage à disposition.

Disques durs

Contrôler le disque dur ^a

Il est recommandé d'effectuer un contrôle du disque dur intégré une fois par an ou lorsqu'il rencontre des problèmes lors du démarrage des enregistrements (par ex. lors du passage en lecture en différé).

Afficher les réglages des disques durs

HOME

HOME : Ouvrir l'affichage **HOME**.



▼ ▲ Sélectionner **Paramètres du système**.
OK afficher paramètres du système.

▼ ▲ Sélectionner **Commandes**,
 ▶ passer dans la colonne suivante.

▼ ▲ Sélectionner **Plus ...**,
 ▶ afficher autres Paramètres.

▼ ▲ Sélectionner **Disques durs**,
 ▶ passer dans la colonne suivante.

▼ ▲ Sélectionner **Vérification DD intégré**.
OK Afficher.

Un avertissement s'affiche à l'écran.



OK Pour démarrer la vérification appuyer au moins pendant trois secondes

Ou:

BACK

BACK : Interrompre la procédure

i N'éteignez en aucun cas le téléviseur durant la vérification du disque dur.

Après le contrôle, une capture d'écran apparaît avec le résultat de la vérification et, le cas échéant, avec des instructions pour régler le problème.

i Le téléviseur doit être mis hors tension puis redémarré après la vérification du disque dur.

Formater le disque dur

Lorsque des problèmes sont décelés lors de la vérification du disque dur (voir colonne de gauche), ceux-ci peuvent éventuellement être résolus en formatant le disque dur.

De plus, un formatage vous permet d'effacer rapidement et facilement toutes les données figurant sur le disque dur.

Attention!

Le formatage du disque dur efface **toutes** les données mémorisées sur celui-ci !

Les logos de chaîne mémorisés dans le disque dur interne ^a sont supprimés et ne sont rechargé qu'en cas de rétablissement de la connexion internet.

HOME

HOME : Ouvrir l'affichage **HOME**.



▼ ▲ Sélectionner **Paramètres du système**.
OK Afficher Paramètres du système.

▼ ▲ Sélectionner **Commandes**,
 ▶ Passer dans la colonne suivante.

▼ ▲ Sélectionner **Plus ...**,
 ▶ Afficher autres Paramètres.

▼ ▲ Sélectionner **Disques durs**,
 ▶ Passer dans la colonne suivante.

▼ ▲ Sélectionner **Formatage DD intégré** ou **Forma-
 tage DD externe**.

OK Afficher.

Un avertissement s'affiche à l'écran.



OK Pour démarrer le formatage appuyer au moins pendant trois secondes.

Ou:

BACK

BACK : Interrompre la procédure

i N'éteignez en aucun cas le téléviseur durant le formatage du disque dur.

Après le formatage, une capture d'écran apparaît avec le résultat du formatage et, le cas échéant, avec des instructions pour régler le problème.

i Le téléviseur doit être mis hors tension puis redémarré après le formatage du disque dur.

Consignes de formatage des disques durs USB externes :

Le téléviseur prend en charge les deux disques durs de système de données FAT32 et NTFS.

Les disques durs externes sont formatés sur le téléviseur en pleine capacité dans le système de données FAT32.

i Dans le système FAT32, la taille maximale d'un fichier est de 4 Go.

i Si vous souhaitez l'utiliser simultanément sur le téléviseur et l'ordinateur, nous recommandons de formater le disque dur sur l'ordinateur au format NTFS.

^a Disponibilité en fonction du type d'appareil (voir chapitre **Caractéristiques techniques - équipements** pour votre téléviseur).

Fichier Journal-Exportation

Il est possible d'utiliser un fichier journal pour la résolution de problèmes. Le fichier journal peut être exporté vers un support USB ou transféré automatiquement ou manuellement via Internet.

i Le transfert du fichier journal par Internet est possible uniquement lorsqu'une connexion à Internet est établie.

Les données transférées sont anonymes et de nature technique uniquement, sans lien avec les personnes, le lieu ou l'adresse IP. L'historique de navigation ou les données de connexion ne sont **pas** sauvegardées ou transférées.

Un traitement ciblé n'a lieu que lorsque l'utilisateur contacte activement le service après-vente Loewe avec le numéro de référence (voir colonne de droite) et y signale l'heure et l'erreur.

Afficher l'exportation du fichier journal

HOME

HOME : ouvrir l'affichage **HOME**.



▼ ▲ Sélectionner **Paramètres du système**.
OK Afficher Paramètres du système.

▼ ▲ Sélectionner **Commandes**.
 ▶ Passer dans la colonne suivante.

▼ ▲ Sélectionner **Plus ...**.
 ▶ Afficher autres Paramètres.

▼ ▲ Sélectionner **Fichier Journal-Exportation**.
 ▶ Passer dans la colonne suivante.



◀ ▶ ▲ ▼ Confirmez que vous acceptez la déclaration de protection des données en sélectionnant **J'accepte**.

OK Confirmer le choix.



◀ ▶ ▲ ▼ Sélectionner **Via Internet**, **Via USB** ou **Paramètres**.

Si vous sélectionnez **Via Internet** :



◀ ▶ ▲ ▼ Sélectionner **Exporter maintenant les fichiers journaux**.

OK Confirmer la sélection.

Tous les fichiers journal enregistrés sont alors transférés sur le serveur Loewe.

Après le transfert réussi, un numéro de référence s'affiche qui permet de retrouver le fichier en cas de questions.



Si vous sélectionnez **Via USB** :

◀ ▶ ▲ ▼ Sélectionner la cible, s'il existe plusieurs périphériques de stockage USB.

◀ ▶ ▲ ▼ Sélectionner la taille du fichier journal. Vous avez le choix entre **Normal** et **étendu**.

◀ ▶ ▲ ▼ Sélectionner **Exporter**.

OK Confirmer la sélection.

i Avant de retirer la clé USB, vous devez la séparer sûrement du téléviseur avec **Déconnexion** pour éviter une perte de données.

Si vous sélectionnez **Paramètres** :

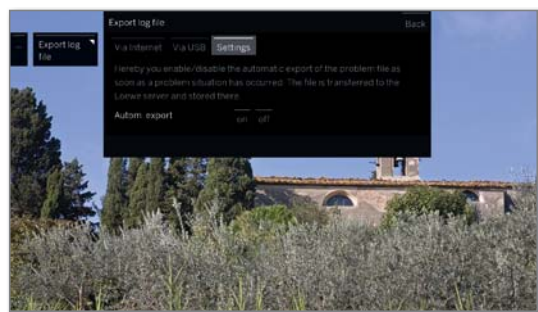

◀ ▶ ▲ ▼ Sélectionner le paramètre souhaité.

Exportation autom. Vous pouvez ici activer/désactiver l'exportation automatique du fichier problématique dès qu'un problème se présente.

Lorsque la fonction est **oui**, le fichier est automatiquement transféré et enregistré sur le serveur Loewe dès qu'un problème survient.

Multimédia/Réseau

Sous le point Multimédia / réseau, vous pouvez procéder à tous les réglages multimédia et de réseau pour votre téléviseur.

Appeler Multimédia/Réseau

HOME

HOME : ouvrir l'affichage **HOME**.



▼ ▲ Sélectionner **Paramètres du système**,
OK Afficher Paramètres du système.

▼ ▲ Sélectionner **Multimédia/Réseau**,
▶ Passer dans la colonne suivante.

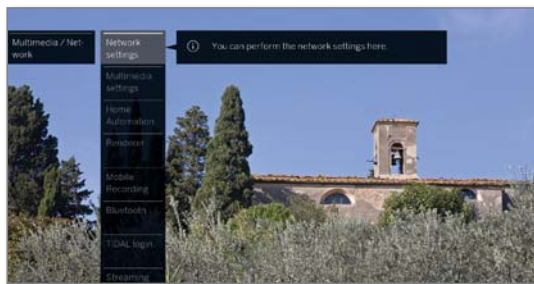

▼ ▲ Sélectionner l'option de menu souhaitée,
▶ Passer dans la colonne suivante.

Explications relatives aux possibilités de réglage dans le menu Multimédia/Réseau:

Paramètres réseau Vous pouvez effectuer ici tous les réglages réseau.
D'autres informations, voir chapitre **Réglages du système**, section **Multimédia/Réseau – Paramètres réseau**.

Réglages Multimédia Vous pouvez effectuer ici tous les réglages multimédia.
D'autres informations, voir chapitre **Réglages du système**, section **Multimédia/Réseau – Réglages Multimédia**.

Domotique Vous pouvez procéder ici aux réglages d'un éventuel serveur domotique.
D'autres informations, voir chapitre **Réglages du système**, section **Multimédia/Réseau – Domotique**.

Renderer Ici, vous pouvez autoriser des appareils externes à accéder à votre téléviseur (Renderer) via une application pour y restituer des contenus.
D'autres informations, voir chapitre **Réglages du système**, section **Multimédia/Réseau – Renderer**.

Mobile Recording Cette fonction vous permet de programmer des enregistrements sur votre téléviseur lorsque vous n'êtes pas dans votre réseau domotique.
D'autres informations, voir chapitre **Réglages du système**, section **Multimédia/Réseau – Mobile Recording**.

Bluetooth Vous activez ici la fonction Bluetooth de votre téléviseur. D'autres appareils Bluetooth peuvent ainsi utiliser votre téléviseur comme appareil de lecture. De même, vous pouvez utiliser un casque Bluetooth en tant qu'appareil de lecture pour le son TV.

D'autres informations, voir chapitre **Réglages du système**, section **Multimédia/Réseau – Bluetooth**.

Connexion TIDAL TIDAL est un service de diffusion à inscription obligatoire avec plus de 40 millions de titres. Inscrivez-vous sous TIDAL.com.

Disponibilité du serveur de diffusion Indiquez ici combien de temps votre téléviseur doit rester disponible pour d'autres diffusions après la dernière diffusion active (DR+, DLNA).

La période recommence toujours à zéro après la dernière utilisation par d'autres appareils.

Paramètres réseau

Sous **Paramètres réseau**, procédez aux réglages de votre adaptateur réseau.

Afficher les paramètres du réseau

HOME

HOME : ouvrir l'affichage **HOME**.



▼ ▲ Sélectionner **Paramètres du système**.
OK Afficher Paramètres du système.

▼ ▲ Sélectionner **Multimédia / Réseau**.
 ▶ Passer dans la colonne suivante.

▼ ▲ Sélectionner **Paramètres réseau**.
 ▶ Passer dans la colonne suivante.

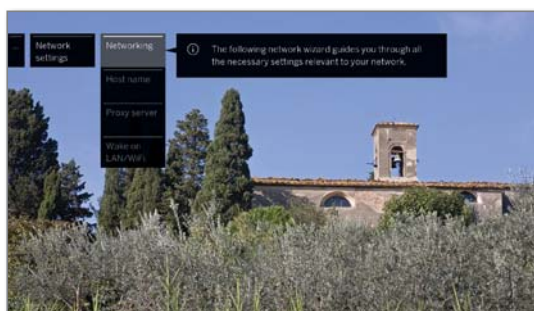

▼ ▲ Sélectionner l'option de menu souhaitée.
 ▶ Passer dans la colonne suivante.

Explications concernant les possibilités de réglage dans le menu Réseau :

Réseau	L'assistant réseau démarre ici. Il va présenter les réglages nécessaires pour votre réseau (voir colonne de droite).
Nom de l'appareil	Donner un nom à votre téléviseur de manière à l'identifier distinctement dans le réseau.
Serveur Proxy	Effectuer les paramètres pour l'utilisation d'un serveur proxy. L'assistant de serveur proxy s'ouvre. D'autres informations, voir chapitre Paramètres du système , section Multimédia / Réseau – Serveur Proxy .
Mise en marche du téléviseur via LAN/WLAN	Autoriser/Interdire la liaison LAN/WiFi du TV en mode veille. L'autoriser engendre une consommation d'énergie plus importante. i Lorsque le téléviseur est placé en mode veille, il est nécessaire de patienter 30 secondes pour qu'il soit à nouveau en mesure de recevoir un signal (Wake on LAN/WLAN) pour être allumé à nouveau via LAN/WLAN. i Si vous voulez allumer votre téléviseur via l'app Loewe (par la fonction Wake on WLAN), vous devez configurer la clé de chiffrement de votre routeur en WPA2. Une configuration en WPA / WPA2 ne peut être utilisée.

Réseau

L'assistant de réseau passe en revue tous les réglages concernant votre réseau.

Au départ, vous pouvez voir le statut actuel du réseau.

Status du réseau

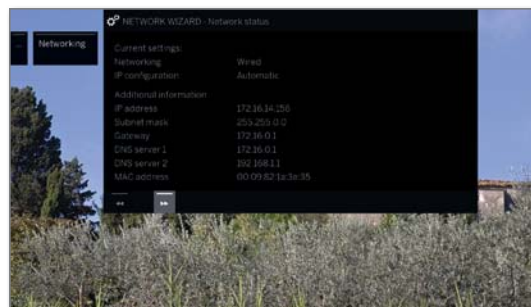

▶▶ Continuer vers l'étape suivante.

Consigne de sécurité Internet

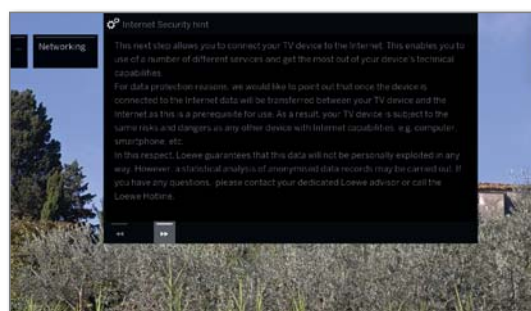

▶▶ Continuer vers l'étape suivante.

Sélectionner fonctionnement en réseau

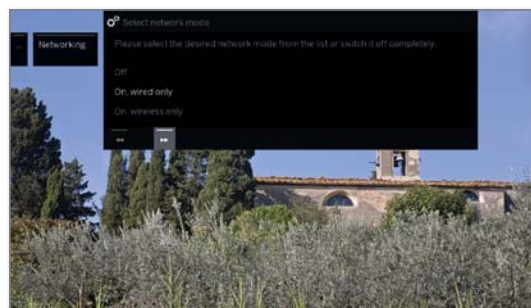

▼ ▲ Sélectionner Accès réseau.
 Sélectionnez de quelle manière vous souhaitez connecter votre téléviseur au réseau.
OK Confirmer la sélection.

non Déconnecte tous les adaptateurs réseau disponibles de votre téléviseur.

Activé, filaire seulement L'accès au réseau uniquement via un câble réseau. L'accès sans fil est désactivé.

Activé, sans fil seulement L'accès au réseau se fait uniquement par le biais d'un réseau WLAN. L'accès par le biais d'un câble réseau est désactivé.

Selon la sélection de l'exploitation de réseau (sans fil, filaire), les réglages correspondants apparaissent ci-après.

Configuration de l'adaptateur LAN intégré

En tant qu'exploitation du réseau **activé, filaire seulement** a été sélectionné.

Configuration IP

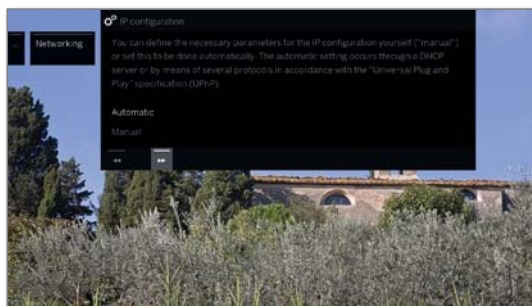

◀ ▶ Sélectionner le type de **Configuration IP**.

Automatique Configuration automatique de l'adresse IP au moyen du serveur DHCP ou de plusieurs protocoles conformément à la norme UPnP (y compris DHCP).

Après la sélection **Configuration IP – Automatique**, continuer vers le statut du réseau.

Manuel Entrez l'adresse IP fixe manuellement.

Si la **Configuration IP manuelle** a été sélectionnée :

Configuration IP manuelle

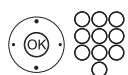
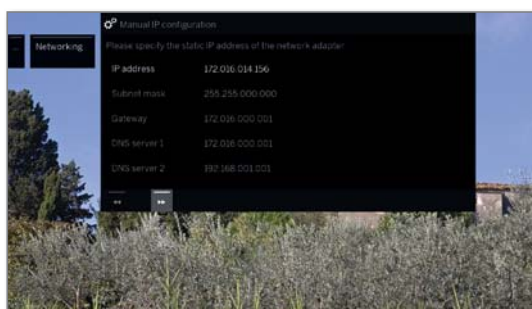

▲ ▼ Entrer les adresses IP, de masque de sous-réseau, de passerelle et de serveur DNS à la suite les unes des autres à l'aide des touches numériques de la télécommande.



▶▶ Continuer vers **Statut du réseau**.

Statut du réseau

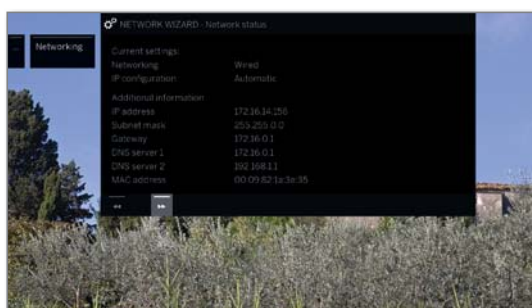

Vous pouvez voir à nouveau le statut actuel du réseau.



BACK: Fermer l'assistant.

Configuration de l'adaptateur WLAN-Bridge intégré

En tant qu'exploitation du réseau **Activé, sans fil seulement** sélectionné. Le téléviseur recherche maintenant des routeurs sans fil.

Sélection de la station de base



Après la fin de la recherche :

▲ ▼ Sélectionner la station de base avec laquelle le téléviseur doit se connecter.

OK Confirmer la sélection et continuer vers la saisie du mot de passe WLAN.

Si la base souhaitée n'est pas trouvée :

◀ ▶ ▲ Sélectionner **Chercher à nouveau**.

OK Répéter la recherche de routeurs sans fil.

Ou :

◀ ▶ ▼ ▲ Sélectionner **Entrer la station de base manuellement**.

OK Indiquer manuellement le SSID de la station de base souhaitée, par ex. si le SSID de la station de base n'est pas transmis.



Mot de passe WPA

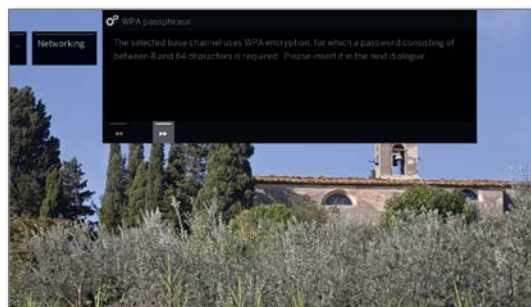

Le téléviseur détecte automatiquement le type de cryptage utilisé et vous en informe. Vous trouverez les types de cryptage pris en charge au chapitre **Caractéristiques techniques**.

Si votre réseau sans fil est non crypté : continuer vers **Configuration IP**.



▶▶ Continuer vers la saisie du mot de passe.



Entrer le mot de passe WLAN.

i Adressez-vous à votre administrateur réseau si vous ne connaissez pas la clé WLAN.

En cas de code WEP, sélectionner

◀ ▶ Sélectionner l'**Indice WEP**,

OK Continuer avec la **Configuration IP**.



◀ ▶ Sélectionner le type de **Configuration IP**.

Pour en savoir plus sur l'assistant de réseau, voir colonne de gauche sous **Configuration IP**.

Explication des réglages dans le statut du réseau :

Réseau	indique la connexion en cours /actuelle (filaire ou sans fil).
Configuration IP	La méthode d'affectation actuelle de l'adresse IP de votre téléviseur. (automatique ou manuelle).
Adresse IP	Votre adresse IP actuelle.
Masque de sous-réseau	Votre adresse IP de masque de sous-réseau actuelle.
Passerelle	L'adresse IP de votre passerelle.
Serveur DNS1	Votre adresse IP actuelle du serveur DNS primaire.
Serveur DNS 2	Votre adresse IP actuelle du serveur DNS secondaire.
Réseau SSID	(pour la connexion sans fil) Le nom de votre réseau.
Adresse MAC (TV)	(seulement pour la connexion filaire) Indique l'adresse MAC de l'adaptateur réseau filaire (LAN) de votre téléviseur ancrée dans le matériel.
Adresse MAC (WLAN)	(pour la connexion sans fil) Indique l'adresse MAC de l'adaptateur réseau sans fil (WLAN) de votre téléviseur ancrée dans le matériel.
État de la connexion	Vous informe sur le statut actuel de votre connexion sans fil (sauvegarder les réglages, connexion en cours, échec de la connexion, station de base non accessible, pas connecté, connexion établie).
Qualité de connexion	Indique la puissance de signal en pourcentage.

Proxy-Server

Les assistants de serveur proxy vous permettent de configurer votre téléviseur en combinaison avec un réseau domestique avec serveur proxy.

i Aucun serveur Proxy n'est nécessaire dans la plupart des réseaux domestiques.

i En cas de doute sur les paramètres du serveur Proxy, adressez-vous à l'administrateur de votre réseau domestique.

Utiliser le serveur Proxy

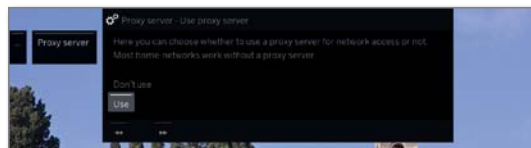

Veillez indiquer si votre réseau domestique utilise un serveur proxy.

◀ ▶ Sélectionner **utiliser** ou **ne pas utiliser**.

i Les réglages suivants sont demandés uniquement après avoir sélectionné **Utiliser**.

▶▶ Continuer vers l'étape suivante.

Nom du serveur Proxy



▶▶ Continuer vers la saisie du nom du serveur Proxy.

Entrer le nom ou l'adresse IP du serveur Proxy utilisé.

▶▶ Continuer vers l'étape suivante.

Numéro de port Proxy



▶▶ Continuer vers la saisie du numéro de port Proxy.

Saisissez le numéro de port réseau.

▶▶ Continuer vers l'étape suivante.

Connexion au serveur Proxy

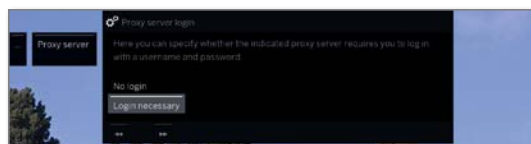

Indiquez si votre serveur Proxy requiert un enregistrement spécial.

◀ ▶ Sélectionner **Aucune connexion** ou **Connexion requise**.

▶▶ Continuer vers l'étape suivante.

Entrez vos données d'enregistrement pour le serveur Proxy.

i Le Nom d'utilisateur et le Mot de passe sont demandés uniquement après avoir sélectionné **Connexion requise**.

Réglages Multimédia

Cet élément de menu propose des réglages supplémentaires relatifs aux fonctions audio, vidéo et photo.

Afficher le menu réglages multimédia

HOME

HOME : ouvrir l'affichage **HOME**.



▼ ▲ Sélectionner **Paramètres du système**.
OK Afficher Paramètres du système.

▼ ▲ Sélectionner **Multimédia / Réseau**.
 ▶ Passer dans la colonne suivante.

▼ ▲ Sélectionner les **Réglages Multimédia**.
 ▶ Passer dans la colonne suivante.



▼ ▲ Sélectionner le réglage souhaité.

Explications des possibilités de réglage dans le menu des réglages multimédia:

Retour automatique au lecteur de musique si lors de la lecture en cours une autre boîte de dialogue, par exemple la sélection de musique a été ouverte et qu'aucune touche n'a plus été appuyée pour la durée indiquée. Vous pouvez indiquer si et au bout de quel délai le retour vers le Music player doit être effectué (Choix de sélection **non**, **Après 1 min.** **Après 5 min.**)

Domotique

Sous ce point de menu, vous pouvez envoyer un identifiant à votre serveur domotique.

Ouvrir le menu Multimedia / Réseau

HOME

HOME : ouvrir l'affichage **HOME**.



▼ ▲ Sélectionner **Paramètres du système**.
OK Afficher Paramètres du système.

▼ ▲ Sélectionner **Multimédia / Réseau**.
 ▶ Passer dans la colonne suivante.

▼ ▲ Sélectionner **Domotique**.
 ▶ Passer dans la colonne suivante

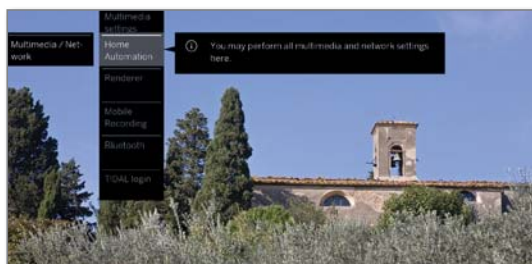

Explications des possibilités de réglage dans le menu des réglages multimédia:

Envoyer l'identifiant SDDP Vous pouvez laisser ici un identifiant dans votre réseau domestique via SDDP (SimpleDevice Discovery Protocol). De cette façon, votre téléviseur peut être affiché dans la liste des appareils de votre serveur d'automatisation domestique.

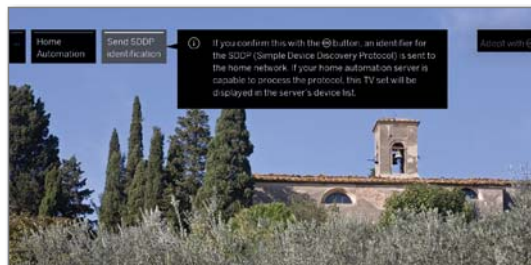

Renderer

Vous pouvez ici autoriser des périphériques externes à accéder à votre téléviseur (Renderer) à l'aide d'App afin d'y lire des contenus.

Ouvrir le menu Renderer

1 Réglage par défaut: **oui**

HOME

HOME : ouvrir l'affichage **HOME**.



▼ ▲ Sélectionner **Paramètres du système**.
OK Afficher Paramètres du système.

▼ ▲ Sélectionner **Multimédia / Réseau**.
 ▶ Passer dans la colonne suivante.

▼ ▲ Sélectionner **Renderer**.
 ▶ Passer dans la colonne suivante.

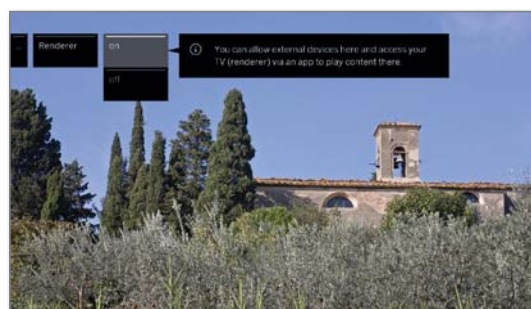

▼ ▲ Sélectionner le réglage **oui** ou **non**.
OK Confirmer la sélection.

Mobile Recording (enregistrement mobile)⁽¹⁾

Vous pouvez programmer vos enregistrements depuis votre smartphone.

Pour cela, votre smartphone doit être connecté à internet et équipé de l'application gratuite Smart Assist; et cette fonction doit être activée dans les paramètres de votre TV.

Cette fonction repose sur un échange d'e-mail : toute demande d'enregistrement au travers de l'application pour smartphone **Loewe app** est envoyée à votre TV qui consulte ses messages à intervalles réguliers. Le téléviseur peut lire cette information et programmer ou lancer un enregistrement.

I Vous pouvez télécharger l'application pour smartphone **Loewe app** gratuitement pour iOS et Android dans le App-Store correspondant.

I Le téléviseur ne doit pas être mis hors tension avec l'interrupteur d'alimentation, sinon aucune consultation de la boîte E-mail n'est possible.

I Le téléviseur doit être connecté à Internet.

I Si d'autres enregistrements déjà prévus entrent en conflit avec la demande d'enregistrement envoyée par smartphone, le TV considère l'enregistrement demandé par smartphone comme prioritaire. Les autres enregistrements seront partiellement ou totalement (selon la plage horaire enregistrée) remplacés par le nouvel enregistrement.

Afficher les réglages Mobile Recording

HOME

HOME: Ouvrir l'affichage **HOME**.



▼ ▲ Sélectionner **Paramètres du système**.
OK Afficher Paramètres du système.

▼ ▲ Sélectionner **Multimédia / Réseau**.
 ▶ Passer dans la colonne suivante.

▼ ▲ Sélectionner **Mobile Recording**.
OK ouvrir.
 Le menu de la fonction est activé.

◀ ▶ Sélectionnez **Fonction active** → **Oui**.

◀ ▶ ▲ ▼ Sélectionnez **Configurer le compte de messagerie** → **Automatique / Manuel**.

Si vous choisissez **Configurer le compte de messagerie** → **Manuel**, saisissez les paramètres de votre compte e-mail personnel (voir colonne de droite).

Si vous choisissez **Configurer le compte de messagerie** → **automatique**, c'est la boîte de réception du système qui est utilisée. À l'étape suivante, le téléviseur affiche l'adresse e-mail et le PIN de sécurité de la boîte de réception du système.



▶▶ Continuer jusqu'au réglage du temps de consultation.



◀ ▶ ▲ ▼ Procéder aux réglages.

Durée et fréquence de consultation des demandes d'enregistrement

Lorsque le téléviseur est en mode veille, vous pouvez déterminer les horaires durant lesquels il vérifie automatiquement si des demandes d'enregistrement ont été faites.

Si le téléviseur est allumé ou en mode de démarrage rapide, un intervalle de vérification fixe de 10 minutes est défini durablement.

Période d'interrogation Ici vous pouvez spécifier la durée des consultations des demandes d'enregistrement.

Intervalle de contrôle Ici vous pouvez spécifier la fréquence des consultations des demandes d'enregistrement.

Début/Fin de la période d'interrogation Ici les heures de début et de fin sont affichées en fonction de l'intervalle de consultation.

I Si vous souhaitez préciser le début / fin de l'intervalle de consultation individuellement, vous devez sélectionner **Déf. par l'utilisateur** dans l'intervalle de consultation.

Dans la dernière étape, il faut vérifier si les données réglées donnent accès au compte E-mail.

En cas de succès, la configuration est terminée.

Réglages d'un compte E-mail personnel

Si la boîte aux lettres proposée par le système a été choisi comme compte E-mail, le compte est automatiquement créé sur le serveur. Vous n'avez pas besoin d'effectuer d'autres réglages.

Si vous choisissez **Configurer le compte de messagerie** → **Manuel**, vous devez modifier les préférences d'usine et saisir les données correspondant à votre compte e-mail personnel **existant**.

Vous trouverez les paramètres nécessaires dans les boîtes de dialogue Paramètres/Options du programme de messagerie que vous utilisez (par ex. Outlook, Thunderbird) ou auprès de votre fournisseur de compte e-mail.

Préférences Page 1 :

Adresse e-mail : tv-xxxxxxxxxx@loewe-dialogue.com
 Type de compte : POP3 ou (IMAP)
 Boîte de réception : mail.loewe-dialogue.com
 Boîte d'envoi (SMTP) : mail.loewe-dialogue.com
 Nom d'utilisateur : tv-xxxxxxxxxx@loewe-dialogue.com
 Mot de passe : *****
 Code PIN de sécurité : xxxx

Préférences Page 2 :

Port - Boîte de réception : 995 (POP3), 0 993 (IMAP)
 Cryptage à la réception : 'non', 'SSL', 'StartTLS'
 Le serveur nécessite une authentification : 'non'
 Port - Boîte d'envoi : '25' (non), '587' (StartTLS), '465' (SSL)
 Cryptage à l'envoi : 'non', 'SSL', 'StartTLS'
 Supprimer l'e-mail du serveur : 'non'
 Paramètres de la boîte de messagerie : Réinitialiser

La programmation à distance via n'importe quel client d'E-mail

En présence d'un compte E-mail manuel, vous pouvez effectuer une programmation à distance de l'enregistrement via n'importe quel client d'E-mail.

La ligne d'objet de l'E-mail doit contenir le Pin de sécurité défini à quatre chiffres, l'heure de l'émission et la chaîne :

PIN TEMPS DE DIFFUSION DES CHAÎNES

Exemple : 1234 20h45 Das Erste HD
 1234 8.45 pm Das Erste HD

Programmer l'enregistrement d'une émission qui est transmise ce jour autour de **20h45** sur la chaîne **Das Erste HD**. Une spécification exacte du début et de la fin de l'émission n'est pas nécessaire.

I Le nom de la chaîne ne doit pas être précis à 100%, il est comparé à un certain algorithme. Cependant, il est conseillé de stocker le nom de la chaîne en tant que note dans le smartphone.

Si l'enregistrement a eu lieu plus de 24 heures après, la date doit également être précisée dans la ligne de l'objet :

1234 04.09.2014 20h45 Das Erste HD
 1234 09/04/2014 8.45 pm Das Erste HD

On reçoit à titre de confirmation un E-mail de réponse du téléviseur à l'adresse du compte E-mail manuel avec la liste actuelle des enregistrements programmés par minuterie.

⁽¹⁾ Disponibilité en fonction du type d'appareil (voir chapitre **Caractéristiques techniques - équipements** pour votre téléviseur).

Bluetooth¹

Grâce à la fonctionnalité Bluetooth, vous pouvez connecter votre téléviseur sans câble à une source audio compatible Bluetooth, par ex. smartphones, tablettes, etc. et utiliser votre téléviseur comme appareil de lecture (Bluetooth Music Player).

Lors de l'appariement d'un clavier Bluetooth (Bluetooth Keyboard), vous pouvez exécuter vos saisies de caractères de manière confortable pour, par exemple, rechercher vos artistes préférés.

i Le téléviseur peut être appairé à plusieurs appareils Bluetooth. Cependant, une seule connexion active simultanée est possible.

i A distance entre votre téléviseur et le périphérique Bluetooth ne doit pas excéder 10 m (contact visuel).

i Votre source audio Bluetooth doit être compatible avec la norme A2DP.

i Votre clavier Bluetooth doit être compatible avec la norme HID.

Accéder à la fonction Bluetooth

HOME

HOME : ouvrir l'affichage **HOME**.



◀ ▶ ▲ ▼ Sélectionner **Paramètres du système**.

OK Afficher Paramètres du système.

▼ ▲ Sélectionner **Multimédia / Réseau**.

▶ Passer dans la colonne suivante.

◀ ▶ Sélectionner **Bluetooth**.

OK Afficher.



Activer la fonction Il s'agit ici d'activer la fonction Bluetooth de votre téléviseur. Le téléviseur est alors visible par tous les périphériques Bluetooth.

i Réglage par défaut : **oui**

La recherche des périphériques Bluetooth à proximité démarre automatiquement et dure 2 minutes. Si des appareils Bluetooth sont disponibles, ils s'affichent sur la liste.

Appariement à partir du téléviseur



◀ ▶ ▲ ▼ Sélectionner le périphérique souhaité.

OK Appairer le périphérique. Un crochet est posé devant le périphérique appairé .

Au cas où un code est requis, le téléviseur génère un code d'appariement. Vous devez saisir à nouveau et confirmer le nouveau code secret. Il doit être saisi sur le périphérique Bluetooth et, le cas échéant, à nouveau confirmé.

Pour continuer vers le lecteur de musique Bluetooth, voir colonne de droite.

Appariement à partir du périphérique Bluetooth



Activez la fonction Bluetooth de votre source audio. Pour obtenir de plus amples informations, veuillez vous référer à la notice d'utilisation de la source audio. Si nécessaire, actionnez la fonction de recherche Bluetooth de la source audio. À présent, la recherche se concentre sur les appareils Bluetooth dans les alentours de la source audio.

Sélectionnez **loewetv_x** (nom du périphérique d'usine, x représente une suite).

Le nom du périphérique qui apparaît lors de la recherche de Bluetooth est réglable dans les **Paramètres du système** sous **Multimédia / Réseau** → **Paramètres réseau** → **Nom de l'appareil**.

Confirmez le code d'appariement entré. L'appareil Bluetooth est appairé au téléviseur.

Pour continuer vers le lecteur de musique Bluetooth, voir ci-dessous.

Lecteur de musique Bluetooth (Bluetooth Music Player)

Pour utiliser votre téléviseur comme périphérique de lecture en streaming audio, vous devez appairer votre smartphone ou votre tablette (source audio) au téléviseur.

Lors de l'appariement réussi de votre source audio, vous pouvez débiter la lecture audio sur votre source audio.

Le son est reproduit sur le téléviseur.

i Pour certaines sources audio, la connexion doit être activée de manière explicite avant que la lecture de la musique sur le téléviseur démarre.

Réglage du volume sur le lecteur de musique Bluetooth

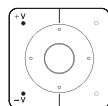

Le volume peut être réglé comme d'habitude grâce aux touches **V+ / V-** sur la télécommande.

Selon la marque/modèle de votre périphérique Bluetooth, le volume peut être réglé directement sur le périphérique de lecture.

Si vous écoutez votre musique à un volume de 60 lors de la lecture Bluetooth, ce volume vaut généralement aussi pour le son de votre téléviseur.

Il est recommandé de régler le plus fort volume de la source audio et de régler le volume réel avec la télécommande du téléviseur.

Le son du téléviseur est restitué sur le casque Bluetooth

i Votre appareil Bluetooth doit être compatible à la norme A2DP.

i Selon la marque/modèle de votre périphérique Bluetooth, le volume peut être réglé directement sur le périphérique de lecture.



L'appariement du casque Bluetooth s'effectue tel que décrit dans la colonne de gauche.

Après un appariement réussi, vous pouvez écouter le son de votre TV dans votre casque Bluetooth sans qu'une connexion filaire soit requise.

Le volume du haut-parleur et du casque TV peut être réglé indépendamment.

¹ Disponibilité en fonction du type d'appareil (voir chapitre **Caractéristiques techniques - équipements** pour votre téléviseur).

Clavier Bluetooth (Bluetooth Keyboard)

Pour utiliser un clavier Bluetooth en tant que périphérique d'entrée, il doit être appairé au téléviseur.



1 Menu Fonction Bluetooth ouverte.

◀ ▶ ▲ ▼ Sélectionner le périphérique souhaité.

OK Appairer le périphérique. Un crochet est posé devant le périphérique appairé .

Au cas où un code est requis, le téléviseur génère un code d'appairage. Si votre appareil Bluetooth utilise le code PIN 000, la connexion s'établit alors de manière automatique. Si votre périphérique Bluetooth utilise un code différent, il doit être saisi sur le périphérique Bluetooth et éventuellement aussi confirmé.



Après un appairage réussi, vous pourrez dorénavant saisir facilement avec votre clavier Bluetooth tous les caractères qui doivent être saisis par clavier ou télécommande.

La plupart des fonctions des touches de la télécommande peuvent être affichées en utilisant le clavier. Le tableau offre un aperçu de l'attribution des touches.

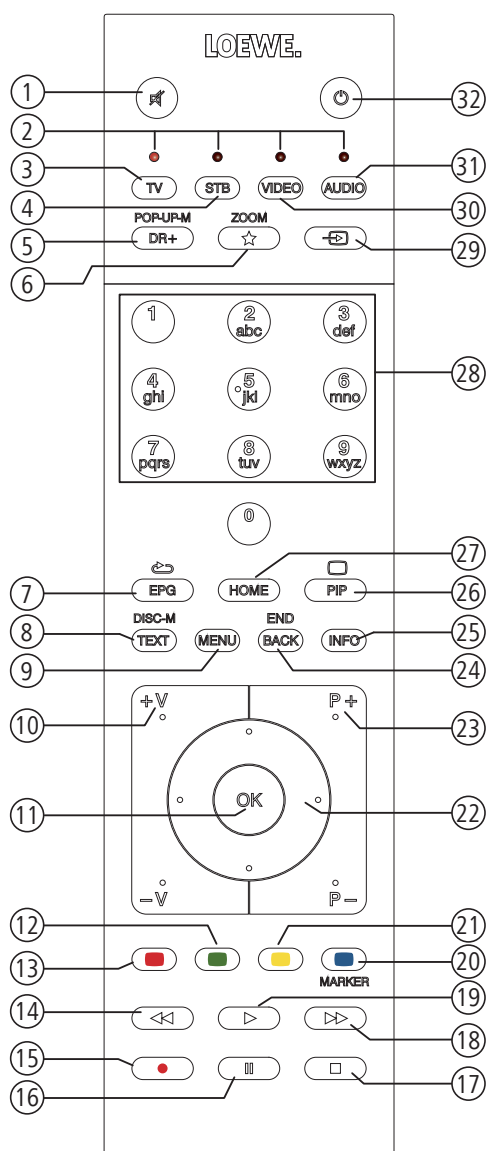

Affectation des touches

N°	Télécommande	Clavier
1	Touche Activation / Coupure du son	-----
2	Touche TV	Alt + F
3	Touche STB	-----
4	Touche DR+	Alt + W
5	Touche Favoris	Alt + Z
6	Touche EPG	Alt + E
7	Touche TEXT	Alt + T
8	Touche MENU	Alt + M
9	Touche V+	-----
10	Touche OK	Enter
11	Touche V-	-----
12	Touche de couleur verte	-----
13	Touche de couleur rouge	-----
14	Touche ◀◀	-----
15	Touche RECORD	F5
16	Touche PAUSE	-----
17	Touche STOP	-----
18	Touche ▶▶	-----
19	Touche PLAY	-----
20	Touche de couleur bleue	F4
21	Touche de couleur jaune	F3
22	Touches curseur ◀ ▶ ▲ ▼	Touche fléchées
23	Touche P+	-----
24	Touche BACK	Alt + ESC
25	Touche INFO	Alt + I
26	Touche PIP	-----
27	Touche HOME	Alt + A
28	Touches numériques	0 ... 9
29	Touche Sources	Alt + H
31	Touche VIDEO	-----
31	Touche AUDIO	Alt + R
32	Touche AUDIO	Alt + R

Amazon Alexa login

Vous avez la possibilité d'appairer votre téléviseur Loewe avec le haut parleur Amazon Alexa, et de commander votre téléviseur vocalement. Utilisez pour cela Loewe TV Skill dans l'application Amazon Alexa.

i La commande vocale du téléviseur Loewe est actuellement uniquement possible en Allemagne.

i Le téléviseur Loewe et les appareils mobiles android doivent se trouver et être installés dans le même réseau.

i Afin qu'Amazon Alexa, puisse allumer le téléviseur Loewe, un mode de démarrage rapide doit être activé (**Paramètres du système → Commandes → Mode de démarrage rapide**).

i Lors de l'appairage du téléviseur avec Amazon Alexa, un échange de données a lieu entre le téléviseur et Amazon. Vous trouverez d'autres conditions d'utilisation pour Alexa et les appareils Alexa sur Amazon.de.

i Loewe assure de ce fait qu'aucune exploitation de données personnelles n'aura lieu. Une analyse statistique d'enregistrements anonymisés est cependant possible.

Appeler Amazon Alexa login

HOME

HOME: Aller dans l'interface Home.



◀ ▶ ▲ ▼ Sélectionner **Paramètres système**,
OK Appeler les paramètres système.

▼ ▲ Sélectionner **Multimédia / réseau**,
 ▶ passer à la colonne suivante.

▼ ▲ Sélectionner **Amazon Alexa login**.

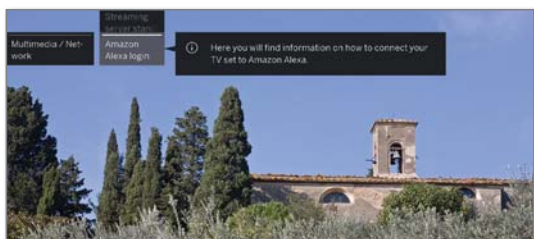

Appeler **OK**.



◀ ▶ Sélectionner **Accepter**,
 Appeler **OK**.

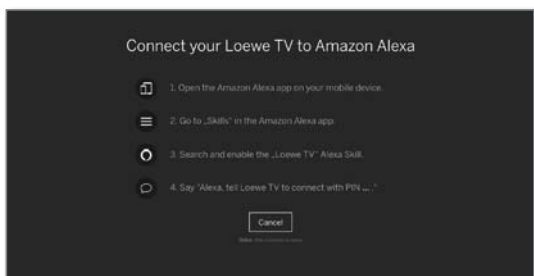

Appairer le téléviseur avec Amazon Alexa



Lancez l'application Amazon Alexa sur votre smartphone.

Sélectionnez **Skills** dans votre application Amazon Alexa.

Cherchez et installez le **téléviseur Loewe-Skill**.

Commander le téléviseur avec Amazon Alexa

Dès que vous avez appairé le téléviseur avec Amazon Alexa, le téléviseur Loewe peut être commandé avec le mot signal du haut parleur Alexa combiné à **Sag Loewe**.

Alexa, sag Loewe ...



... allume/éteint.



... volume 30 / ... couper le son / ... allumer le son.



... qu'est-ce qui arrive maintenant ?
 ... Qu'est-ce qui arrive ensuite ?



... passe sur ZDF / canal 11.



... démarrer l'enregistrement.



... Ouvre EPG/le programme TV
 ... active la commande vocale à distance - en haut, à gauche, à droite ...



... cherche « Oktoberfest » sur YouTube.
 ... cherche 'Kronach' sur Google.

Une liste actuelle des commande de votre téléviseur Loewe à l'aide d'Amazon Alexa se trouve sur le site internet de Loewe sous :

<https://www.loewe.tv/de/plus/alexa>



Branchements

Dans ce menu, les réglages pour le raccordement d'appareils externes seront effectués.

■ L'élément de menu **Branchements** n'est pas disponible tant qu'un enregistrement par minuterie programmé est en cours.

Afficher le menu Branchements

HOME

HOME : ouvrir l'affichage **HOME**.



▼ ▲ Sélectionner **Paramètres du système**.
OK Afficher Paramètres du système.

▼ ▲ Sélectionner **Branchements**.
▶ Passer dans la colonne suivante.

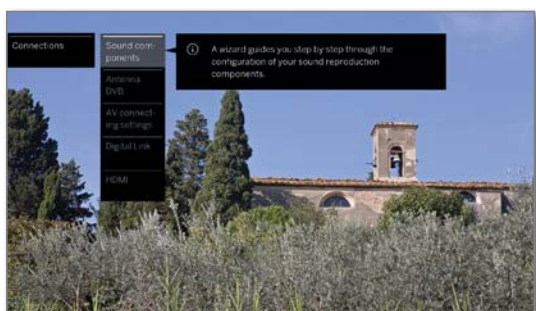

▼ ▲ Sélectionner le réglage souhaité.

Explications des possibilités de réglage dans le menu Branchements :

Composants du son L'assistant de composants du son vous aide à configurer les composants utilisés pour la restitution du son TV.

D'autres informations, voir chapitre **Paramètres du système**, section **Branchements – Composants du son**.

Antenne DVB Grâce à l'assistant d'antennes, vous pourrez régler ici les paramètres de l'antenne DVB-T et ceux de l'antenne DVB-S.

D'autres informations, voir chapitre **Paramètres du système**, section **Branchements – Antenne DVB**.

Réglages du raccordement AV Dans Réglages du raccordement AV, les paramètres des prises de raccordement AV et AVS peuvent être ajustés.

D'autres informations, voir chapitre **Paramètres du système**, section **Branchements – Réglages du raccordement AV**.

Digital Link Vous pouvez effectuer ici tous les réglages pour Digital Link.

D'autres informations, voir chapitre **Paramètres du système**, section **Branchements – Digital Link**.

HDMI Ici, vous pouvez définir les modes pour chaque connexion HDMI. Vous trouverez également le Mode Jeux.

D'autres informations, voir chapitre **Paramètres du système**, section **Branchements – Mode Jeux**.

Composants du son

L'assistant des composants audio vous aide lors de la configuration des composants utilisés pour la reproduction des sons du téléviseur. Les variantes DAL des appareils sont équipées d'un décodeur audio multicanal numérique. L'interface **DIGITAL AUDIO LINK**¹ permet de restituer des signaux de son avec jusqu'à six canaux (son 5.1 surround), que le signal de son soit émis par un appareil externe (lecteur DVD, lecteur Blu-ray) ou à partir d'une chaîne DVB.

Pour les formats de son supportés du décodeur audio numérique, voir chapitre **Caractéristiques techniques**.

Ouvrir l'assistant de composants du son

i Informations sur la navigation au sein de l'assistant : voir chapitre **Généralités sur les commandes**.

i Certains composants sonores ne peuvent être sélectionnés que lorsque le périphérique correspondant est raccordé au téléviseur.



HOME : ouvrir l'affichage **HOME**.



▲ ▼ Sélectionner **Paramètres du système**.
OK Afficher Paramètres du système.

▲ ▼ Sélectionner **Branchements**.
 ▶ Passer dans la colonne suivante.

▲ ▼ Sélectionner les **Composants du son**.
 ▶ Passer dans la colonne suivante.

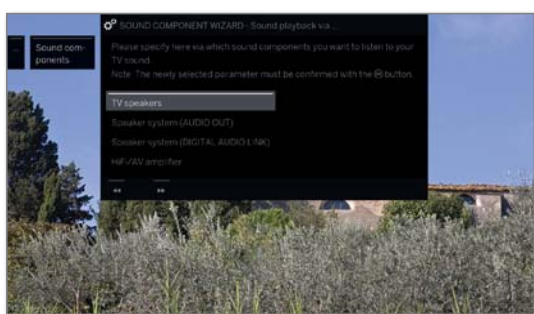

▲ ▼ Sélectionner les **Composants du son**.
 Éléments sélectionnables, voir colonne de droite.
OK Confirmer le choix.



▶▶ Continuer vers l'étape suivante.

Restitution sonore via...

Haut-parleur TV Restituer le son via les haut-parleurs intégrés du téléviseur (réglage d'usine).
 L'assistant termine avec la sélection des haut-parleurs.

Système de haut-parleurs (AUDIO OUT) Restituer le son par le système de haut-parleur (Branchement sur AUDIO OUT).

Découvrez comment brancher un système de haut-parleurs sur AUDIO OUT dans le chapitre **Périphériques externes**, section **Branchement du système de haut-parleurs (AUDIO OUT)**.

Découvrez comment configurer un système de haut-parleurs sur AUDIO OUT dans le chapitre **Paramètres du système**, section **Branchements – Régler le système de haut-parleurs (AUDIO OUT)**.

i Si un système de haut-parleurs est branché sur AUDIO OUT et vous souhaitez retourner à la sélection **Haut-parleurs TV**, éteignez le Subwoofer du système de haut-parleurs avant de sélectionner **Haut-parleurs TV**. Au raccordement AUDIO OUT, le signal audio est restitué avec le volume maximal défini lorsque vous sélectionnez **Haut-parleurs TV**.

Système de haut-parleurs (DIGITAL AUDIO LINK)¹ Restituer le son via le système de haut-parleurs ou les haut-parleurs actifs (Branchement sur DIGITAL AUDIO LINK).

Découvrez comment brancher un système de haut-parleurs sur DIGITAL AUDIO LINK dans le chapitre **Périphériques externes**, section **Branchement du système de haut-parleurs (DAL)**.

Découvrez comment brancher un haut-parleur amplifié, voir le chapitre **Périphériques externes**, section **Raccorder des haut-parleurs actifs (DAL)**.

Découvrez comment configurer un système de haut-parleurs sur DIGITAL AUDIO LINK dans le chapitre **Paramètres du système**, section **Branchements – Régler le système de haut-parleurs (DAL)**.

Amplificateur HiFi / AV Restituer le son via un amplificateur audio analogique ou numérique externe.

Comment connecter un amplificateur HiFi / AV, voir le chapitre **Périphériques externes**, section **Branchement de l'amplificateur HiFi/AV**.

Comment configurer un amplificateur HiFi / AV, voir le chapitre **Paramètres du système**, section **Branchements – Régler de l'amplificateur HiFi / AV**.

¹ Uniquement pour les types d'appareils équipés d'une prise DAL intégrée (voir chapitre **Caractéristiques techniques - équipements** pour votre téléviseur).

Régler le système de haut-parleurs (AUDIO OUT)

Restitution sonore via ... – système de haut-parleurs (AUDIO OUT)

Indiquez ici que vous souhaitez écouter le son TV via un système de haut-parleurs raccordé à AUDIO OUT.

i Informations sur la navigation au sein de l'assistant : voir chapitre **Généralités sur les commandes**.

i Le système de haut-parleurs (AUDIO OUT) a été sélectionné dans l'assistant de composants du son. Suite à cela vous pourrez mettre sous tension le subwoofer par l'interrupteur secteur.

Connecter le haut-parleur

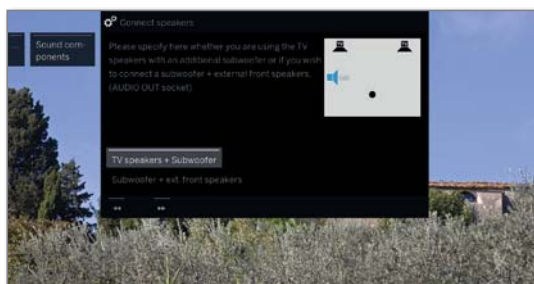

▼ ▲ Sélectionner **Haut-parleurs TV + Subwoofer** ou **Subwoofer + ext. haut-parleurs avant**.

OK Confirmer le choix

Indiquez ici si vous souhaitez connecter les haut-parleurs du téléviseur avec un Subwoofer supplémentaire ou un Subwoofer avec des haut-parleurs externes à la prise AUDIO OUT du téléviseur.



▶▶ Continuer avec la sélection correspondante.

Haut-parleurs TV + Subwoofer

Ajuster le niveau du Subwoofer

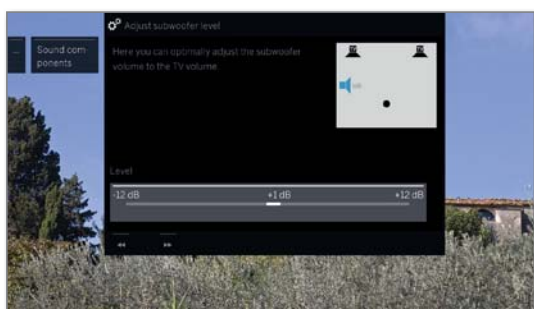

◀ ▶ Régler le son du Subwoofer.



▶▶: Quitter l'assistant.

L'assistant des composants du son pour le raccordement et le réglage d'un système de haut-parleurs est ainsi terminé.

Subwoofer + ext. haut-parleurs avant

Haut-parleurs TV comme haut-parleurs centraux

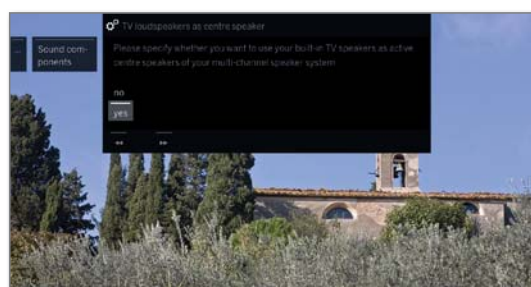

▼ ▲ Ici, choisissez **oui**, si les haut-parleurs TV doivent fonctionner en plus des haut-parleurs externes.

Si vous choisissez **non**, le son audio ne sort pas des haut-parleurs TV.

OK Confirmer le choix



▶▶ Continuer avec le raccordement du **Subwoofer**.

Adapter le niveau du haut-parleur ext.

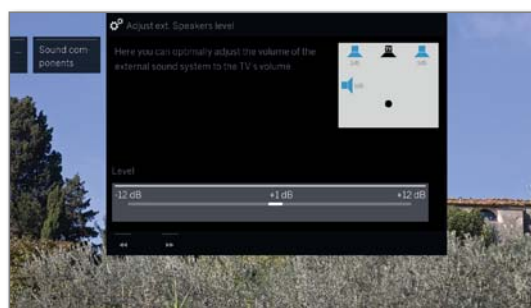

◀ ▶ Régler le son du système de haut-parleurs externes de manière optimale sur le volume du téléviseur.

i Un signal de bande passante audio est restitué via la prise AUDIO OUT. C'est pourquoi le niveau des haut-parleurs avant et du Subwoofer changent de manière identique lorsqu'on règle le volume.



▶▶: Quitter l'assistant.

L'assistant des composants du son pour le raccordement et le réglage d'un système de haut-parleurs est ainsi terminé.

Régler le système de haut-parleurs (DAL)¹

Restitution sonore via... – Système de haut-parleurs (DIGITAL AUDIO LINK)

Indiquez ici que vous souhaitez écouter le son TV via un système de haut-parleurs raccordé à Digital Audio Link. Si vous raccordez de haut-parleurs actifs, veuillez aussi utiliser le réglage **système de haut-parleurs (DIGITAL AUDIO LINK)**.

i Informations sur la navigation au sein de l'assistant : voir chapitre **Généralités sur les commandes**.

i Lors de la première installation d'un système de haut-parleurs, l'assistant démarre avec l'étape **Raccorder les haut-parleurs avant**.

i Le système de haut-parleurs (DIGITAL AUDIO LINK) a été sélectionné dans l'assistant de composants du son.

Configuration / Modification

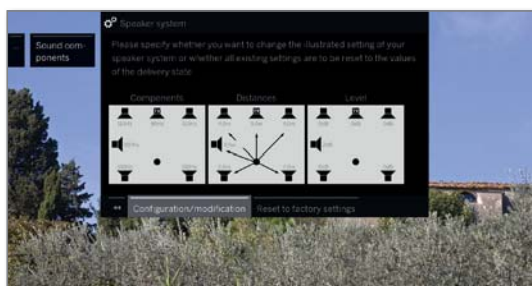

Pour paramétrer un système de haut-parleurs ou en modifier le paramétrage :



- ▶ Sélectionner **Configuration / Modification**. N'a pas encore été réglé, les valeurs paramétrées en usine ou les dernières valeurs réglées sont affichées.

OK Confirmer le choix.

Configuration / Modification



- ▶ Sélectionner **Complet**.

OK Confirmer le choix.



- ▶ Poursuivre avec le raccordement et le réglage des haut-parleurs de façade **haut-parleurs avant**.

Raccorder les haut-parleur avant

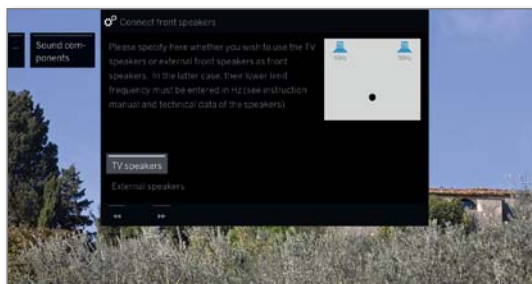

- ▶ Sélectionner **Haut-parleurs externes** ou les **Haut-parleurs TV**.

OK Confirmer le choix



- ▶ Pour le **Haut-parleur externes** passer dans les barres de fréquence au-dessous puis
- ▶ régler la **Fréquence seuil inférieure** des haut-parleur avant externe par tranches de 10 Hz.

i Sélectionnez le réglage correct de la valeur de début des haut-parleurs (par ex. 50 Hz lors de l'indication „Plage de fréquence 50-20 000 Hz“). La valeur se trouve dans les caractéristiques techniques du haut-parleur.

i Si nécessaire, vous pouvez remplacer les haut-parleurs de façade par les haut-parleurs TV. Dans ce cas, sélectionnez **Haut-parleurs TV**. Les Haut-parleurs TV restituent alors le son des haut-parleurs de façade.



- ▶ Poursuivre avec le raccordement et le réglage des haut-parleurs de façade **haut-parleurs Surround**.

Raccorder le haut-parleur Surround

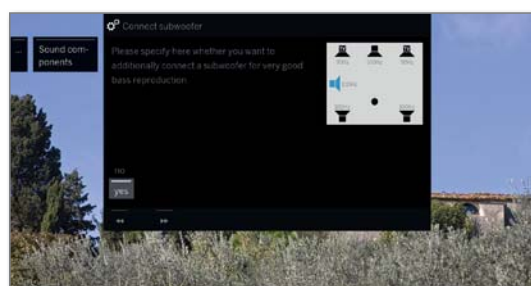

- ▶ Sélectionnez **oui** ou **non** pour les haut-parleurs Surround externes.

OK Confirmer le choix.

Si haut-parleurs externes ont été choisis comme les haut-parleurs Surround :

- ▶ Sélectionner barres de fréquence.
- ▶ Régler la **fréquence seuil inférieure** des haut-parleurs Surround externes par tranches de 10 Hz.

i Sélectionnez pour le réglage correct la valeur de début de la plage de fréquences du haut-parleur.



- ▶ Continuer avec le raccordement et réglage du **haut-parleur Center**.

Raccorder un haut-parleur Center

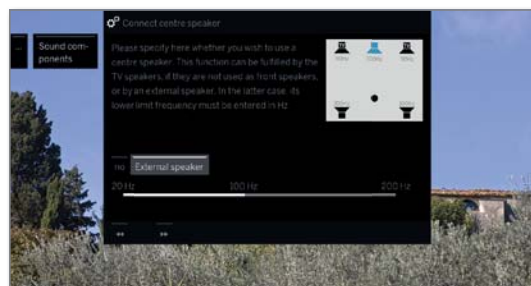

- ▶ Indiquez si un **Haut-parleur TV** ou un **Haut-parleur externe** doit reproduire le son center ou sélectionnez non quand aucun haut-parleur central n'est raccordé.

OK Confirmer le choix.

i Si aucun haut-parleur Center n'est raccordé, les Haut-parleurs avant restituent aussi les sons Center.

Suite en page suivante →

¹ Uniquement pour les types d'appareils équipés d'une prise DAL intégrée (voir chapitre **Caractéristiques techniques - équipements** pour votre téléviseur).



- ▼ Pour le **Haut-parleur externe** passer dans les barres de fréquence au-dessous puis
- ◀ ▶ régler la **Fréquence seuil inférieure** des haut-parleur avant externe par tranches de 10 Hz.

i Sélectionnez pour le réglage correct la valeur de début de la plage de fréquences du haut-parleur.



- ▶▶ Continuer avec le raccordement du **Subwoofers**.

Raccorder un subwoofer

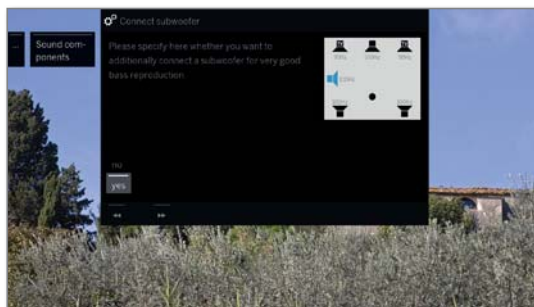

- ▼ ▲ Sélectionner **oui** ou **non** pour le Subwoofer.

OK Confirmer le choix.

i Si aucun subwoofer n'est raccordé, les haut-parleurs de façade restituent en plus les parties de son destinées au subwoofer dans la mesure du possible.



- ▶▶ Continuer avec le réglage de l'**Ecart avec le haut-parleur avant gauche**.

Ecart avec le haut-parleur avant gauche

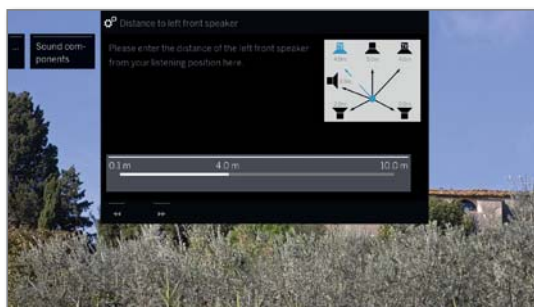

- ◀ ▶ Régler par tranche de 10 cm la distance du haut-parleur de façade gauche à votre position d'écoute.

i Le décodeur audio numérique calcule à partir de là des durées de temporisation pour les signaux des haut-parleurs afin que ces derniers arrivent simultanément à l'auditeur.



- ▶▶ Continuer vers les autres haut-parleurs (Haut-parleur avant droit, Haut-parleur Surround gauche, Haut-parleur Surround droit, Haut-parleur central et Subwoofer) ainsi que



- ◀ ▶ Régler l'écart. L'amplificateur actuel sélectionné est marqué en bleu.

Après le réglage de l'écart avec le Subwoofer.



- ▶▶ Continuer avec **Adapter le niveau sonore de haut-parleur**.

Adapter le niveau sonore de haut-parleur



- ◀ ▶ Régler le volume des haut-parleurs.



- ▶▶ Continuer avec le haut-parleur suivant ou

- ▲ ▼ Sélectionner les haut-parleurs manuellement.

i Ensuite, un signal de bruit est automatiquement reproduit sur chaque haut-parleur l'un après l'autre. Réglez depuis votre position d'écoute chaque haut-parleur à un niveau sonore étant ressenti comme le même. L'amplificateur actuel sélectionné est marqué en bleu.

Après le réglage du dernier haut-parleur.



- ▶▶ Continuer avec **Phase Subwoofer**.

Phase subwoofer

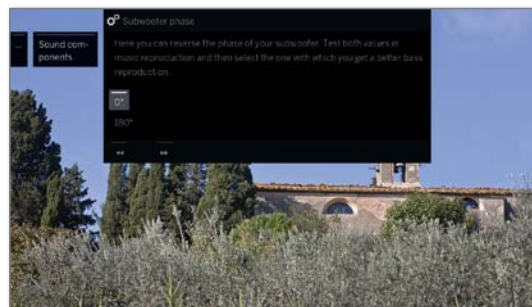

- ▼ ▲ Testez les deux valeurs (**0°** et **180°**) et sélectionnez celle avec laquelle la reproduction des basses est la plus perceptible depuis votre position d'écoute.

OK Confirmer le choix.



- ▶▶: Quitter l'assistant.

L'assistant des composants du son pour le raccordement et le réglage d'un système de haut-parleurs est ainsi terminé.

Réglage de l'amplificateur HiFi / AV

Restitution sonore via... – Amplificateur HiFi / AV

L'assistant des composants du son permet la configuration de différents amplificateurs audio (amplificateur stéréo, Surround, analogique ou numérique) avec différents formats de son numérique (Dolby Digital, MPEG et Stéréo/PCM). Consultez le mode d'emploi de l'amplificateur audio.

i Informations sur la navigation au sein de l'assistant : voir chapitre **Généralités sur les commandes**.

HOME

HOME : ouvrir l'affichage **HOME**.



▼ ▲ Sélectionner **Paramètres du système**.
OK Afficher Paramètres du système.

▲ ▼ Sélectionner **Branchements**.
 ▶ Passer dans la colonne suivante.

▲ ▼ Sélectionner les **Composants du son**.
 ▶ Afficher l'Assistant de composants du son.

Restitution sonore via ...

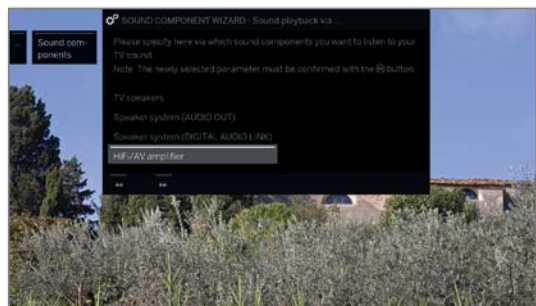

▼ ▲ Sélectionner **Amplificateur HiFi/AV**.
OK Le paramètre nouvellement sélectionné doit être confirmé avec la touche.



▶▶ Continuer vers l'étape suivante.

Type de transmission sonore

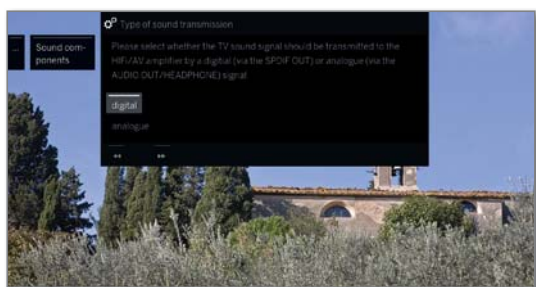

▼ ▲ Sélectionner si le son doit être retransmis en **numérique** ou en **analogique** sur l'amplificateur (voir colonne de droite) :

OK Confirmer le choix.

numérique : continuer avec **Formats de son**.
analogique : continuer avec **Type d'amplificateur**.

Formats de son

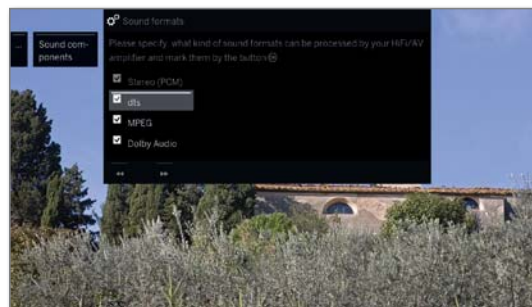

▼ ▲ Sélectionner les formats sonores qui peuvent être décodés avec l'amplificateur numérique (consulter le mode d'emploi de l'amplificateur utilisé).

OK Conserver le Format de son.



▶▶ Continuer vers l'étape suivante.

Verstärkertyp

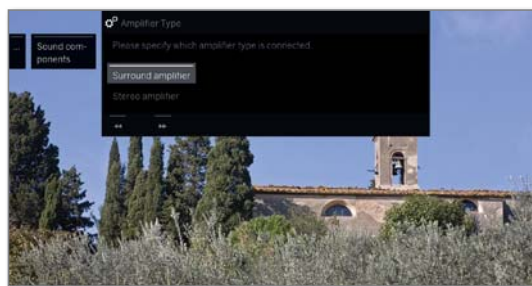

▲ ▼ Sélectionner quel amplificateur vous avez branché.

OK Confirmer le choix.



▶▶: Quitter l'assistant.

Antenne DVB

Ici, vous pouvez effectuer des réglages pour les paramètres de l'antenne DVB-T, ainsi qu'afficher l'Assistant de l'antenne pour l'antenne DVB-T.

Afficher Antenne DVB



HOME : ouvrir l'affichage **HOME**.



▼ ▲ Sélectionner **Paramètres du système**.

OK Afficher Paramètres du système.

▲ ▼ Sélectionner **Branchements**.

▶ Passer dans la colonne suivante.

▼ ▲ Sélectionner **Antenne DVB**.

▶ Passer dans la colonne suivante.

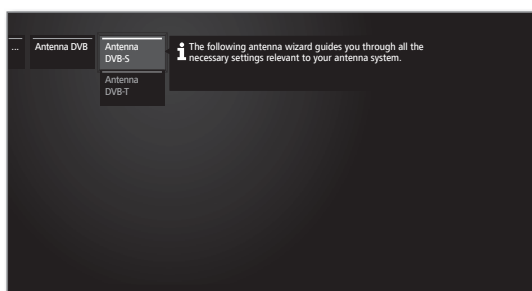

▼ ▲ Sélectionner le réglage souhaité.

▶ Afficher.

Explications des possibilités de réglage dans le menu Antenne DVB :

Antenne DVB-S L'assistant d'antenne vous dirige à travers tous les réglages concernant votre antenne DVB-S. Les réglages de l'assistant d'antenne DVB-S sont expliqués lors de la première mise en service.

Antenne DVB-T Ici vous pouvez définir si votre antenne DVB-T a besoin d'une tension d'alimentation.

Les antennes équipées d'un amplificateur intégré nécessitent une tension d'alimentation sur le câble d'antenne. **Tension d'alimentation 5V** et confirmer avec (la touche) **OK**.

Dans le cas contraire, sélectionnez **Pas de tension d'alimentation** et confirmez avec **OK**.

Positionner / orienter l'antenne DVB-T

Si vous recevez avec une antenne intérieure une ou plusieurs chaînes DVB-T avec son et image, vous devez ajuster le placement et l'orientation de l'antenne. Informez-vous en ligne sur quels canaux les émetteurs DVB-T- de votre région sont diffusés.

Une chaîne DVB-T est reçue et sélectionnée.

Afficher la Recherche manuelle (voir le chapitre **Paramètres du système**, section **Chaînes – Recherche manuelle TV/radio**).

La source de signaux est déjà réglée sur DVB-T depuis la sélection des chaînes. Positionner et orienter l'antenne de telle manière que les valeurs maximales pour **C/N** et **Niveau** soient atteintes.

Chercher les chaînes DVB-T les unes après les autres et comparer les valeurs pour **C/N** et **Niveau**. Positionner/orienter finalement l'antenne pour la chaîne la plus faible de sorte que les valeurs maximales pour **C/N** et **Niveau** soient atteintes. La valeur **BER** doit être la plus basse possible.

Procéder ensuite à une recherche automatique de toutes les chaînes DVB-T.

Réglages du raccordement AV

Dans le menu Réglages du raccordement AV, les paramètres des prises de raccordement AV peuvent être ajustés.

Afficher le menu Branchements



HOME : ouvrir l'affichage **HOME**.



▼ ▲ Sélectionner **Paramètres du système**.

OK Afficher Paramètres du système.

▲ ▼ Sélectionner **Branchements**.

▶ Passer dans la colonne suivante.

▼ ▲ Sélectionner les **Réglages du raccordement AV**.

▶ Passer dans la colonne suivante.

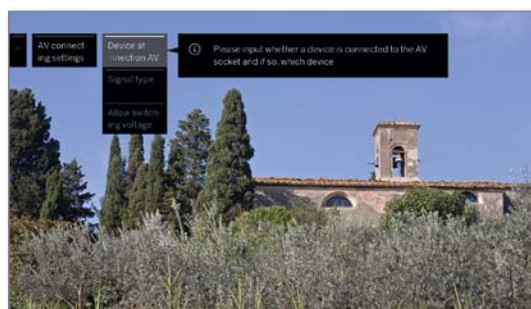

▼ ▲ Sélectionner le réglage souhaité.

▶ Afficher.

Explications des possibilités de réglage dans le menu Raccordement AV :

Appareil sur la prise AV Indiquez ici si un appareil est raccordé à la prise **AV** et, le cas échéant, lequel.

Type de signal Veuillez régler ici le type de signal de l'appareil raccordé à AV ou AVS. En cas normal, laissez le réglage sur **VHS/SVHS automatique**, sinon sélectionnez le type de signal approprié. Au besoin, informez-vous auprès de votre revendeur spécialisé.

Autoriser la tension de commutation Si cette fonction est activée, les images et sons d'un appareil externe raccordé à **AV** (pas sur AVS) sont directement reproduits sur tous les émetteurs TV lors du lancement de la diffusion pour autant que l'appareil externe ait une tension de coupure.

Digital Link

Vous pouvez procéder à des réglages supplémentaires dans le menu Lien numérique pour raccorder facilement des périphériques externes au téléviseur.

Afficher le menu Digital Link

HOME

HOME : ouvrir l'affichage **HOME**.



▼ ▲ Sélectionner **Paramètres du système**.
OK Afficher Paramètres du système.

▲ ▼ Sélectionner **Branchements**.
 ▶ Passer dans la colonne suivante.

▼ ▲ Sélectionner **Digital Link**.
OK Afficher Digital Link.

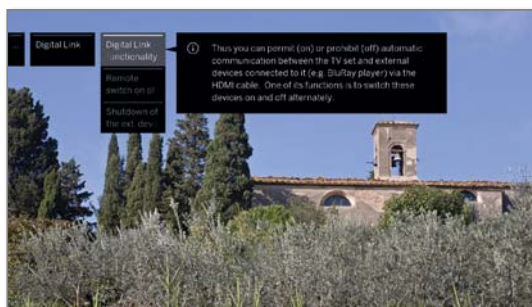

▼ ▲ Sélectionner le réglage souhaité.
 ▶ Afficher.

Explications des possibilités de réglage dans le menu Digital Link :

Fonctionnalité « Digital Link HD » Vous pouvez ici autoriser ou empêcher le téléviseur et les périphériques externes raccordés (par exemple le lecteur BluRay) de communiquer de manière automatique via le câble HDMI. Ce mode de communication permet entre autre la mise en marche et hors tension de ces périphériques entre eux.

Activation à distance du téléviseur Vous pouvez choisir ici si votre téléviseur s'allume automatiquement depuis le mode veille lorsque la lecture doit démarrer ou un menu d'écran affiché sur un appareil compatible **Digital Link HD** ou **Digital Link Plus** raccordé à une entrée HDMI ou AV.

i Point de menu uniquement sélectionnable lorsque le réglage **Fonctionnalité « Digital Link HD »** → **oui** a été sélectionné.

Extinction du périphérique externe avec la touche TV Vous pouvez ici sélectionner si le périphérique de lecture externe **Digital Link HD** doit s'éteindre automatiquement dès que vous commutez vers le mode TV ou vers un autre canal AV.

i Point de menu uniquement sélectionnable lorsque le réglage **Fonctionnalité « Digital Link HD »** → **oui** a été sélectionné.

HDMI

Ici, vous pouvez effectuer des réglages supplémentaires pour les connexions HDMI.

Afficher le menu HDMI

HOME

HOME : ouvrir l'affichage **HOME**.



▼ ▲ Sélectionner **Paramètres du système**.
OK Afficher Paramètres du système.

▲ ▼ Sélectionner **Branchements**.
 ▶ Passer dans la colonne suivante.

▼ ▲ Sélectionner **HDMI**.
OK Afficher HDMI.

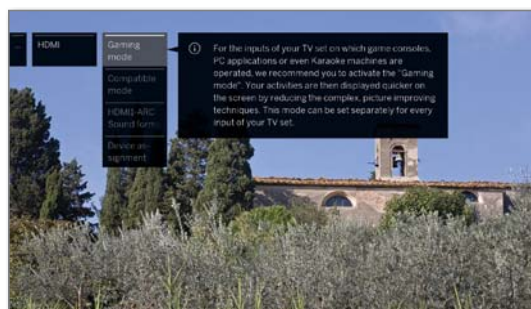

Mode jeu Pour les entrées de votre téléviseur où sont branchées des consoles de jeux, des applications PC ou encore des présentations karaoké, il est conseillé d'activer le **Mode Jeux**.

Ainsi vos activités seront affichées plus rapidement sur l'écran grâce à la réduction des techniques visant à améliorer l'image.

Ce mode peut être réglé séparément pour chaque entrée de votre téléviseur.

Vous reconnaissez les raccordements AV avec mode Jeux au symbole placé derrière la désignation de raccordement.

Dans la liste des émetteurs avancée, un symbole est affiché derrière l'entrée AV correspondante lorsqu'un filtre de liste AV est appliqué.

Mode compatible Activez le „mode compatible“, afin d'améliorer la communication avec votre appareil HDMI appartenant à une génération antérieure.

Si vous avez un appareil HDMI de la dernière génération, veuillez désactiver ce mode.

i Avec les appareils SL4xx, le mode comptabilité est activé de série pour les ports HDMI 1-3.

HDMI-ARC1 Ici vous définissez si le signal sonore du téléviseur est fourni toujours aussi PCM (2 canaux) ou dans le meilleur format audio possible (Optimal) l'appareil connecté est disponible sur la prise HDMI 1.

Attribution de périphériques Ici, vous réglez les modes pour chaque connexion HDMI pour des appareils spéciaux.

Extras

Les **Extras** comprennent des fonctions et paramètres supplémentaires (par exemple Caractéristiques techniques du téléviseur, Renouveler la première mise en service, Paramètres du module CA).

Afficher les extras



HOME : ouvrir l'affichage **HOME**.



▼ ▲ Sélectionner **Paramètres du système**.
OK Afficher Paramètres du système.

▲ ▼ Sélectionner **Extras**.
 ▶ Passer dans la colonne suivante.



▼ ▲ Sélectionner le réglage souhaité.
 ▶ Afficher.

Explication des éléments du sous-menu Extras

DR+ Éteindre le téléviseur dans le mode veille étendu Streaming¹ (fonction serveur) (voir colonne de droite).

Caractéristiques techniques du téléviseur Afficher des informations sur l'équipement technique du téléviseur (voir page suivante).

Renouveler la première mise en service Vous pouvez exécuter la première mise en service à tout moment. Vous serez guidé dans les différents menus où, entre autres, la recherche et la mémorisation d'émetteurs TV / Radio seront exécutées automatiquement.

Attention: toutes les chaînes mémorisées et toutes les listes enregistrées seront supprimées !

i Lorsqu'une sécurité enfants est réglée, avant la répétition de la première mise en marche, il faut saisir le code secret.

Réinitialisation aux valeurs d'usine Réinitialiser différents réglages à leurs valeurs d'usine (voir page suivante).

Module CA Procédez aux réglages de vos modules CA.

i Cet élément du menu s'affiche uniquement lorsqu'un module CA au moins est connecté.

i La description exacte de l'élément de menu ainsi que les éléments du sous-menu peuvent varier en fonction de votre ou vos module(s) CA.

Pour de plus amples informations, consultez le chapitre **Paramètres du système**, section **Extras – Module Conditional Access**.

Mode revendeur Vous activez/désactivez ici le mode revendeur.

Pour de plus amples informations, consultez le chapitre **Paramètres du système**, section **Extras – Mode revendeur**.

DR+ Streaming¹

En éteignant un téléviseur en cours de validation, la validation et ainsi l'accès à son archive DR+ dans le réseau est achevée.

Votre téléviseur peut cependant aussi être mis en mode veille étendu, afin d'autoriser l'accès à l'archive DR+ également lorsqu'il est éteint (fonction serveur).

Afficher DR+ Streaming



HOME : ouvrir l'affichage **HOME**.



▼ ▲ Sélectionner **Paramètres du système**.
OK Afficher Paramètres du système.

▲ ▼ Sélectionner **Extras**.
 ▶ Passer dans la colonne suivante.

▲ ▼ Sélectionner **DR+ Streaming**.
OK Confirmer.



Le téléviseur s'éteint au bout de quelques instants dans le mode veille avancé.

L'accès à l'archive DR+ est à présent autorisé sur le réseau durant toute la durée spécifiée dans Réglages Streaming.

Vous trouverez le réglage de la durée dans les **Paramètres du système** → **Multimédia/Réseau** → **Disponibilité du serveur de diffusion**.

Après l'expiration du temps pré-réglé, le téléviseur passe en mode veille „normal“.

¹ Disponibilité en fonction du type d'appareil (voir chapitre) **Caractéristiques techniques - équipements** pour votre téléviseur).

Caractéristiques techniques du téléviseur

Vous obtenez ici des informations sur les caractéristiques techniques du téléviseur.

I La désignation précise du produit se trouve sur la plaque signalétique au dos de l'appareil.

Afficher l'équipement du téléviseur

HOME

HOME : ouvrir l'affichage **HOME**.



◀ ▶ ▲ ▼ Sélectionner **Paramètres du système**.
OK Afficher Paramètres du système.

▼ ▲ Sélectionner **Extras**.
 ▶ Passer dans la colonne suivante.

▲ ▼ Sélectionner **Caractéristiques techniques du téléviseur**.
OK Afficher l'équipement du téléviseur¹.

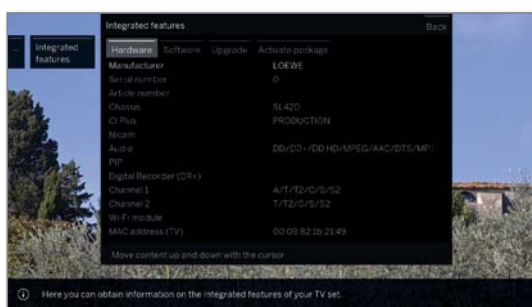

◀ ▶ ▲ ▼ Sélectionner la catégorie (par ex. matériel, logiciel, etc.).
 ▲ ▼ Au besoin, déplacer le contenu vers le haut ou vers le bas.

Hardware Vous trouverez sous l'option de menu Matériel, les numéros d'article et de série de votre téléviseur, l'adresse MAC et le type de châssis avec tous les composants du matériel existants.

Software Sous l'option de menu Logiciel, la version du logiciel utilisée actuellement ainsi que les fonctionnalités logicielles installées sur votre téléviseur sont affichées.

Upgrade Sous l'option de menu Mise à jour, vous trouvez les mises à jour logicielles installées, ainsi que leur statut.

Activé : la fonction logicielle est installée et peut être utilisée.

Non activé : la fonction logiciel est installée, mais elle ne peut pas être utilisée.

Réinitialisation aux valeurs d'usine

Vous pouvez réinitialiser certains réglages aux valeurs d'origine.

Afficher Réinitialisation aux valeurs d'usine

HOME

HOME : ouvrir l'affichage **HOME**.



▼ ▲ Sélectionner **Paramètres du système**.
OK Afficher Paramètres du système.

▲ ▼ Sélectionner **Extras**.
 ▶ Passer dans la colonne suivante.

▲ ▼ Sélectionner **Réinitialisation aux valeurs d'usine**.
OK Afficher.

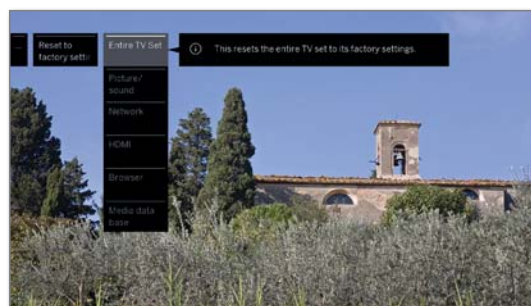

▲ ▼ Sélectionner la catégorie que vous souhaitez réinitialiser.

OK Afficher.

◀ ▶ Sélectionner **Lancer la réinitialisation**.
OK Afficher.

Téléviseur complet L'ensemble du téléviseur est ainsi réinitialisé aux valeurs d'usine.

En réinitialisant l'ensemble du téléviseur à l'état d'origine, tous les réglages que vous avez effectués et toutes les stations mémorisées sont supprimés. Les enregistrements mémorisés dans l'archive DR ne sont pas supprimés.

Puis une nouvelle mise en service de l'appareil s'effectue (voir chapitre **Première mise en service**).

Image/Son Les paramètres d'image et de son de votre téléviseur sont supprimés et réinitialisés aux valeurs d'usine.

Réseau Les réglages de réseau actuels de votre téléviseur sont supprimés et réinitialisés aux réglages d'usine.

HDMI Le réglage HDMI est réinitialisé au réglage d'usine.

Navigateur Les réglages de réseau actuels Browser de votre téléviseur sont supprimés et réinitialisés aux valeurs d'usine. Toutes les données stockées au cours de l'utilisation sont supprimées.

Base de données multimédias Base de données multimédias actuelle est supprimée car la base de données est réinitialisée. Les informations des disques mémoires (USB), voire de l'archive DR + sont alors relues. Le système effectue automatiquement une réinitialisation du système.

¹ Le graphique de l'écran n'est présenté qu'à titre d'exemple. Selon le type de périphérique, les composants matériels / logiciels disponibles peuvent être différents.

Mode revendeur

Vous pouvez activer ici un mode revendeur, qui lit automatiquement une présentation de la clé USB ou d'un disque dur¹.

Appeler le Mode revendeur

HOME

HOME : ouvrir l'affichage **HOME**.



▼ ▲ Sélectionner **Paramètres du système**.

OK Afficher Paramètres du système.

▲ ▼ Sélectionner **Extras**.

▶ Passer dans la colonne suivante.

▲ ▼ Sélectionner **Mode revendeur**.

OK Afficher.

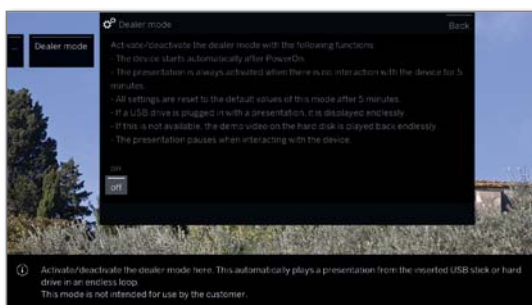

▲ ▼ Sélectionner **On** ou **Off**.

OK Afficher.

Lorsque ce réglage est **On**, les fonctions suivantes sont disponibles:

Une fois l'interrupteur d'alimentation allumé, le téléviseur s'allume de manière automatique.

Si une clé USB contenant une présentation est connectée, cette dernière se lance automatiquement et tourne en boucle après 5 minutes.

Si ce n'est pas le cas, un disque dur contenant une présentation est recherché et, le cas échéant, elle est lue en continu.

Après 5 minutes, tous les réglages sont réinitialisés aux réglages d'usine du fabricant.

En appuyant sur une touche des touches de la télécommande, la présentation se met en pause.

Après 5 minutes d'inactivité, la présentation reprend.

Ce mode est destiné à une utilisation en magasin.

¹ La lecture de présentations à partir du disque dur intégré (en fonction du type d'appareil) est possible avec une mise à jour logicielle ultérieure.

Common Interface (CI/CI Plus)

Common Interface, appelé aussi CI, est une interface dans le téléviseur dans laquelle un module d'accès conditionnel (module CA, voir colonne de droite) peut être inséré.

Le module CA et la carte à puce d'un fournisseur de télévision payante correspondant permettent la réception de chaînes cryptées.

CI Plus est une version améliorée du standard DVB Common Interface. CI Plus-Slots sont en principe compatibles avec les versions CI-Standard précédentes, c.-à-d. que le module CA et les Smart Cards selon le CI-Standard actuel peuvent continuer à être utilisés dans les CI Plus-Slots, dans la mesure où le fournisseur de programme l'autorise.

Les fournisseurs de programme qui utilisent le standard CI Plus, peuvent attribuer différents droits pour les émissions qu'ils diffusent. Cela permet par ex. de limiter ou interdire l'enregistrement ou la lecture ultérieure de certaines émissions cryptées du fournisseur de programme. Dans le cas de ces restrictions, elles sont également valables par la suite pour le mode différé du téléviseur.

Si vous souhaitez enregistrer une émission de cette sorte, un message s'affichera sur l'écran. L'enregistrement est dans un tel cas effectué (un message correspondant s'affiche dans l'archive DR+), une lecture ultérieure de l'émission n'est cependant pas possible ou uniquement durant une période limitée. Une limitation du temps de saisie éventuelle s'affiche aussi dans l'archive DR+ le cas échéant.

I Toutes les limitations indiquées relèvent de la responsabilité de la chaîne de télévision. Le téléviseur analyse le signal émis par de la chaîne de télévision de manière neutre.

De même, le transfert d'émissions protégées vers des sources externes peut également être interdit par le fournisseur de programme.

Si vous souhaitez enregistrer une émission CI Plus, muni d'une sécurité jeunes par le fournisseur de programme, il est éventuellement nécessaire de saisir le code PIN-sécurité enfants du module CA lors de la programmation des données.

Les codes PIN de contrôle parental peuvent également être enregistrés dans le téléviseur. Pour regarder ultérieurement l'émission, le code secret du téléviseur sera nécessaire.

Mise à jour logiciel avec modules CA compatibles CI Plus

Il peut exister de temps en temps de nouveaux logiciels d'exploitation pour le logiciel de votre module CA. Il y a dans ce cas deux sortes de mise à jour logiciel.

Mise à jour conseillée :

Un message vous avertissant d'une mise à jour disponible apparaît. Vous pouvez l'effectuer ou interrompre le processus. Si vous l'interrompez, le message s'affichera à intervalle régulier jusqu'à ce que la mise à jour soit effectuée.

Mise à jour obligatoire :

Un message vous avertissant d'une mise à jour disponible apparaît. Le module ne décrypte plus jusqu'à ce que la mise à jour soit effectuée avec succès.

Module Conditional Access (module CA)

Pour pouvoir recevoir des chaînes numériques codées, un module Conditional Access (Module CA) et une Smart Card doivent être insérés dans l'emplacement CI (CI-Slot) de votre téléviseur.

Module CA et Smart Card ne sont pas inclus dans la livraison du téléviseur. Ils vous sont normalement fournis par votre revendeur. Loewe ne fournit aucune garantie pour la fonction du module CA.

Le module CA doit ensuite être reconnu par le téléviseur et réglé lors de la première mise en service. C'est pourquoi le décryptage lors de la première mise en service peut ne débuter qu'au bout d'une minute.

Insérer la Smart Card dans le module CA

Insérez la Smart Card jusqu'à la butée dans le module. Le côté de la carte avec la puce dorée doit être orienté vers le côté le plus large de la fente d'insertion (voir illustration). Respectez la direction matérialisée par la flèche imprimée sur la Smart Card.

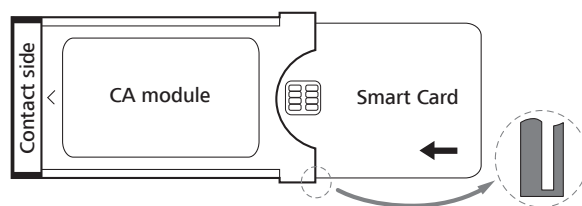

Insérer le module CA dans la fiche CI du téléviseur

I Mettre le téléviseur hors tension avec l'interrupteur.

Retirer le recouvrement au dos de l'appareil.

Insérez avec précaution le module CA dans la fiche CI¹ avec le côté des contacts dirigé vers l'avant. Ne forcez pas. Assurez-vous que le module ne soit pas penché. Insérez le module CA jusqu'à la butée.

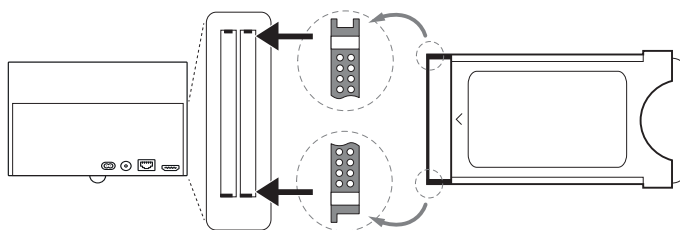

Fermer ensuite le couvercle latéral.

Aide en cas d'erreurs (module CA)

En cas de problèmes lors de l'utilisation d'un module CA, les points suivants peuvent vous aider :

Mettez le téléviseur en mode veille. Retirez le module CA du téléviseur. Eteignez entièrement votre téléviseur. Attendez quelques secondes. Reconnectez le module CA. Rallumez votre téléviseur.

Si des erreurs continuent à se produire, de nouvelles informations sont données par le code d'erreur à deux chiffres (uniquement pour les modules CA supportant CI Plus). Vous trouverez le tableau des codes d'erreurs dans le chapitre **Divers**, section **Codes d'erreurs du module CA**.

Dans le doute, contactez votre revendeur spécialisé.

¹ Disponibilité en fonction du type d'appareil (voir chapitre **Caractéristiques techniques - équipements** pour votre téléviseur).

Rechercher des émetteurs cryptés

Si aucune recherche pour les chaînes cryptées n'est lancée lors de la première mise en service, ceci peut s'effectuer plus tard en utilisant l'assistant de recherche.

HOME



HOME : ouvrir l'affichage **HOME**.

◀ ▶ ▼ ▲ Sélectionner **Paramètres du système**,

OK Afficher Paramètres du système.

▼ ▲ Sélectionner **Chaînes**,

▶ Passer dans la colonne suivante.

▼ ▲ Sélectionner **Balayage automatique TV+Radio**,

▶ Passer dans la colonne suivante.

◀ ▶ Sélectionner **Modifier les paramètres de recherche**,

OK L'assistant demande les réglages de recherche.

i Pour **Emetteurs cryptés**, vous devez sélectionner **oui**.

◀ ▶ Sélectionner ensuite **Lancer la recherche / l'actualisation**,

OK Démarrage de l'actualisation de la liste des émetteurs.

Ouvrir les informations du module CA

i Le menu est uniquement disponible lorsqu'un module CA est branché.

HOME



HOME : ouvrir l'affichage **HOME**.

◀ ▶ ▼ ▲ Sélectionner **Paramètres du système**,

OK Afficher Paramètres du système.

▼ ▲ Sélectionner **Extras**,

▶ Passer dans la colonne suivante.

▼ ▲ Sélectionner Module CA souhaité.

i Le nom affiché dépend du Module CA inséré.

▶ Passer dans la colonne suivante.

▼ ▲ Sélectionner **Menu du module**,

OK Afficher les informations.

Le contenu de ce menu varie en fonction du fournisseur du module CA.

Droits Smartcard

Lorsque deux⁴ modules CA sont utilisés en parallèle pour décrypter des chaînes, vous devez définir ici les droits des deux cartes à puce.



▼ ▲ Sélectionner **Droits Smartcard**,

▶ Passer à la colonne suivante.

▼ ▲ Sélectionner **Mêmes droits** ou **Droits inégaux**.

Si vous sélectionnez ici **Mêmes droits**, le téléviseur suppose que les deux cartes à puce ont les mêmes droits et peuvent être utilisées pour un double enregistrement en parallèle. Dans ce cas, la fonction **Classement des chaînes** n'est pas disponible.

Lors de la sélection **Droits inégaux**, vous pouvez attribuer les chaînes à décrypter à chaque un module CA.

Classement des chaînes

Lorsque deux⁴ modules CA sont utilisés en parallèle pour décrypter des chaînes, vous devez définir ici quelle chaîne est décryptée par quel module CA.

i Les paramètres de classement des chaînes ne sont pris en compte que lorsque deux modules CA sont branchés.

i L'option de menu est seulement disponible si sous **Droits Smartcard** le point **Droits inégaux** est sélectionné.

i La définition présente se réfère explicitement aux fiches CI du téléviseur, et **non** aux modules qui y sont connectés ! Lors de l'échange d'un module, il est nécessaire de procéder à nouveau au classement.



▼ ▲ Sélectionner **Classement des chaînes**,

▶ Afficher Liste de chaînes.

◀ ▶ ▼ ▲ Sélectionner le module CA pour le classement.

◀ ▶ ▼ ▲ Sélectionner la chaîne,

OK Attribuer des chaînes au module CA sélectionné / annuler l'attribution.

Derrière la chaîne associée se trouve le numéro de fiche CI correspondant.

Mémoriser PIN pour enregistrement

Enregistrez le PIN du fournis. de progr. correspondant à votre module CA afin d'enregistrer des émissions CI Plus soumises au contrôle parental sans cryptage.

i L'option de menu est seulement disponible si le module CA enfiché supporte la mémorisation du PIN du contrôle parental.



▼ ▲ Sélectionner **Mémoriser PIN pour enregistrement**,

▶ Afficher fenêtre de saisie du PIN.

◀ ▶ ▼ ▲ Sélectionner dans l'en-tête du module CA souhaité.

▼ Passer dans la ligne de saisie du PIN et saisir le PIN du fournis. de progr. à l'aide des touches numériques.

Ou :



◀ ▶ ▼ ▲ Sélectionner chiffre,

OK Conserver le chiffre dans la ligne de saisie.

Terminer la saisie :



◀ ▶ ▼ ▲ Sélectionner **conserver**,

OK Mémoriser PIN.

Retirer le module CA

i Mettre le téléviseur hors tension avec l'interrupteur.

Retirer le recouvrement au dos de l'appareil.

Retirez le module CA de la fiche CI.

Remettre le recouvrement en place.

⁴ Disponibilité en fonction du type d'appareil (voir chapitre **Caractéristiques techniques - équipements** pour votre téléviseur).

Brancher les appareils aux raccords HDMI

Les raccords HDMI (High Definition Multimedia Interface) permettent la transmission de signaux d'image et de son numériques d'un lecteur, (par ex. lecteur DVD, lecteur Blu-ray, console de jeux, caméscope, Décodeur DVB) via un seul câble de raccordement.

Les données numériques d'image et de son sont transmises en numérique sans compression de données et ne présentent ainsi pas de perte de qualité.

Cinq appareils maximum peuvent être raccordés en cascade à chaque prise HDMI. Les appareils sont classés dans la liste AV et dans l'aperçu des chaînes sous la prise HDMI correspondante. Si l'appareil correspondant transmet son propre nom, celui-ci apparaît à la place de la désignation du raccordement.

Raccorder l'appareil

Mettez tous les appareils hors service avant le raccordement.

Raccordez l'appareil à l'aide d'un câble **HDMI** (type A, 19 pôles) à l'une des prises HDMI du téléviseur.

Le raccordement d'un appareil HDMI sur la prise HDMI latérale s'effectue de la même manière que sur l'illustration.

Utilisez les sources HDMI qui fournissent des contenus UHD si elles doivent être connectées à cette connectique **HDMI 4**⁽¹⁾.

i Veuillez noter que tous les signaux ne peuvent pas être affichés sur chaque prise HDMI (voir chapitre **Caractéristiques techniques**, section **Signaux via AV (PC IN) / HDMI**).

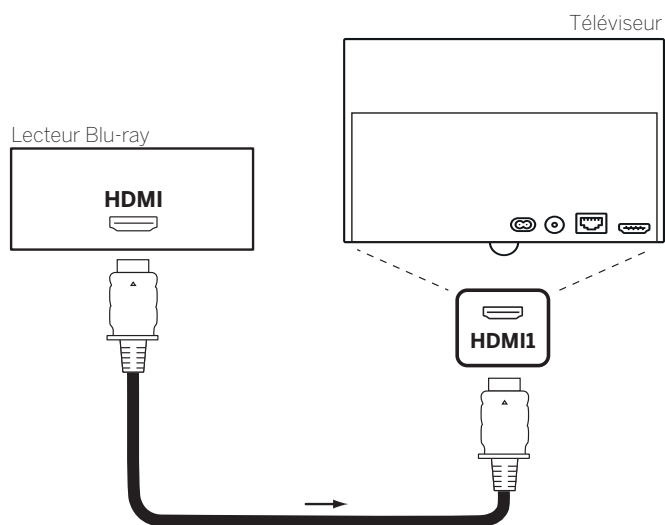

Exemple de raccordement d'un appareil HDMI (par ex., lecteur Blu-ray)

Transmission depuis l'appareil

Si l'appareil est compatible **HDMI**; la fonctionnalité **Digital Link HD**, commute le téléviseur, si, dans les paramètres, la sélection a été faite après le démarrage de la lecture sur l'appareil HDMI automatiquement sur l'entrée HDMI correspondante.

Pour d'autres informations sur Digital Link HD, voir Chapitre **Périphériques externes**, Section **Digital Link HD**.

L'entrée HDMI peut également être appelée manuellement :



Afficher **Sources**.



◀ ▶ ▲ ▼ Sélectionnez la prise **HDMI**.

Sur les appareils compatibles **Digital Link HD**, il se peut que le nom de l'appareil apparaisse à la place de la désignation de raccordement.

OK Commuter.

Démarrer la lecture sur l'appareil HDMI raccordé. Le meilleur format pour l'image est reconnu et réglé automatiquement.

Renommer le raccordement HDMI

La désignation du raccordement des prises HDMI peut également être renommée manuellement.



Afficher **Sources**.



◀ ▶ ▲ ▼ Sélectionner la prise **HDMI** souhaitée.

OK Commuter.



MENU: Accéder à la liste des fonctions.



▲ ▼ Sélectionner **Renommer**.

OK Afficher.



Entrer le nouveau nom (Informations sur la saisie de signes, voir également le chapitre **Généralités sur les commandes**, section **Saisie sur le clavier virtuel à l'écran**).



◀ ▶ ▲ ▼ Sélectionner **Conserver**.

OK nouvelle désignation pour la prise HDMI enregistrée.

⁽¹⁾ Disponibilité en fonction du type d'appareil (voir chapitre **Caractéristiques techniques - équipements** pour votre téléviseur).

Digital Link HD

Commandes des périphériques compatibles Digital Link HD (HDMI CEC)

Avec la commande de système **Digital Link HD** (HDMI CEC), les téléviseurs Loewe transmettent les signaux de la télécommande à travers la liaison HDMI du téléviseur aux appareils HDMI compatibles (comme par ex. Loewe BluTechVison 3D).

Ainsi vous pouvez installer un appareil HDMI compatible CEC dans un endroit couvert et le faire fonctionner confortablement.

Vous pouvez sélectionner et faire fonctionner l'appareil HDMI compatible CEC par deux voies différentes. D'une part, en commutant avec une touche de l'appareil (**STB**, **VIDEO** ou **AUDIO**) sur la commande de périphérique HDMI. D'autre part, en commutant avec la touche TV entre l'appareil HDMI et le téléviseur.

I Pour les appareils externes, la désignation (Digital Link HD / HDMI CEC) peut varier pour la commande via la connexion HDMI selon le fabricant.

Même en cas de présence de cette commande, un fonctionnement fiable en combinaison avec le téléviseur Loewe ne peut être garanti.

Commuter la commande de l'appareil TV / HDMI avec la touche de l'appareil

Affecter la touche de l'appareil désirée (**STB**, **VIDEO** ou **AUDIO**) à la fonction **CEC HDMI** (code **22**). L'affectation est décrite au chapitre **Périphériques externes**, section **Réglage de la télécommande – Régler la télécommande pour d'autres appareils Loewe**.

Puis, le classement de l'appareil HDMI utilisé à la touche de l'appareil pré-réglée est effectué.

I L'appareil HDMI compatible CEC est branché à une des prises HDMI du téléviseur et allumé.

(STB) **(VIDEO)** **(AUDIO)** Appuyez pendant 5 secondes sur la touche de votre choix.

Un menu de sélection apparaît sur le téléviseur.

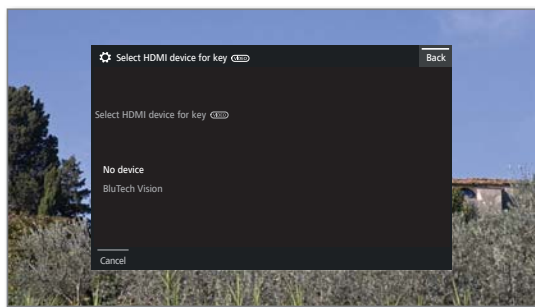

▲ ▼ Sélectionnez l'appareil souhaité dans la liste.

OK Conserver.

L'affectation de la touche de l'appareil et le classement de l'appareil HDMI sont achevés.

(STB) **(VIDEO)** **(AUDIO)** Appuyez sur la touche de l'appareil correspondante pour commuter sur la commande de l'appareil HDMI. Les commandes de la télécommande sont transférées depuis le téléviseur à l'appareil HDMI.



Appuyez sur la touche du téléviseur pour commuter sur la commande du téléviseur.

Si l'Arrêt automatique (voir colonne de droite) est activé, l'appareil HDMI s'éteint.

Commuter la commande de l'appareil TV / HDMI avec la touche du téléviseur

I La commutation de la commande via la touche du téléviseur n'est possible que si aucune touche d'appareil n'a été affectée à l'appareil HDMI.



Afficher **Sources**.



▲ ▼ Sélectionner la prise **HDMI** sur laquelle est branché l'appareil HDMI.



TV Pression longue : commuter les ordres de la télécommande entre commandes HDMI et TV. Un message affiché à l'écran vous informe du mode sélectionné.



TV Pression courte : commuter en mode TV (retour à la chaîne précédente).

Extinction automatique des appareils externes

Le dispositif peut être désactivé lors du retour au mode TV par une pression brève sur la touche **TV**.

Vous trouverez le réglage dans **Paramètres du système** → **Branchements** → **Digital Link** → **Extinction du périphérique externe avec la touche TV**.

I Point de menu uniquement sélectionnable lorsque le réglage **Fonctionnalité « Digital Link HD »** → **oui** a été sélectionné.

Mise en marche à distance du téléviseur via Digital Link

Vous pouvez décider de la mise en marche automatique du téléviseur depuis le Mode veille lorsqu'un disque est restitué ou un menu d'écran est affiché sur un appareil compatible **Digital Link HD** raccordé.

Vous trouverez le réglage dans **Paramètres du système** → **Branchements** → **Digital Link** → **Activation à distance du téléviseur**.

I Point de menu uniquement sélectionnable lorsque le réglage **Fonctionnalité « Digital Link HD »** → **oui** a été sélectionné.

Éteindre le téléviseur et les périphériques raccordés (Mode veille)

I La commande du téléviseur doit être activée (voir plus haut).



Pression longue : mettre en veille le téléviseur et tous les périphériques CEC raccordés aux interfaces **HDMI** (Mode veille).

Appareils raccordés à la prise AV

La prise **AV** permet de connecter, par exemple, un lecteur DVD, un magnétoscope, un enregistreur DVD ou un PC via deux adaptateurs différents.

Les adaptateurs requis (adaptateur Périitel ou VGA) sont disponibles en tant qu'accessoire auprès de votre revendeur Loewe (voir le chapitre **Accessoires**).

Les prises AV peuvent ainsi traiter plusieurs types de signaux. Veuillez consulter la notice d'utilisation de l'appareil correspondant pour connaître le type de signal qu'émet votre appareil supplémentaire.

Étant donné la multitude d'appareils AV sur le marché, il n'est possible de traiter que de quelques exemplaires pour le branchement d'appareils supplémentaires aux prises AV.

Mise en marche à distance du téléviseur via Digital Link

Vous pouvez décider de la mise en marche automatique du téléviseur depuis le Mode veille lorsqu'un disque est restitué ou un menu d'écran est affiché sur un appareil compatible **Digital Link Plus** raccordé à une entrée **AV**.

Vous trouverez le réglage dans **Paramètres du système** → **Branchements** → **Digital Link** → **Activation à distance du téléviseur**.

Raccorder le lecteur DVD au téléviseur

■ Un **Lecteur DVD** a été sélectionné dans les **Paramètres du système** → **Branchements** → **Réglages du raccordement AV** → **Appareil sur la prise AV**.

Mettez tous les appareils hors service avant le raccordement.

Connectez la sortie Scart du lecteur DVD avec l'adaptateur Scart¹ à la prise **AV** du téléviseur.

Utilisez à cette fin un câble entièrement équipé Scart (disponible dans les magasins spécialisés).

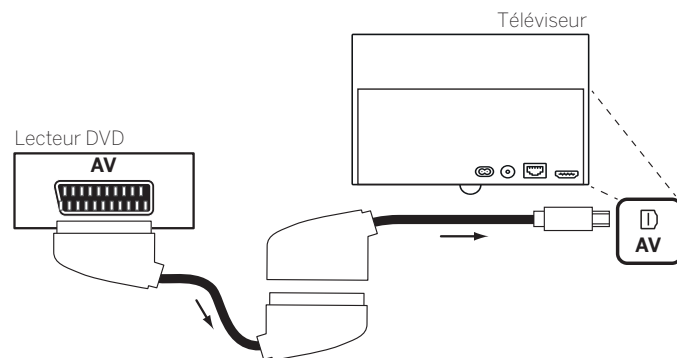

Exemple de raccordement d'un lecteur de DVD

Transmission depuis l'appareil AV

Si l'appareil raccordé à **AV** prend en charge la fonctionnalité **Digital Link Plus** ou que oui a été sélectionné dans les **Paramètres du système** → **Branchements** → **Réglages du raccordement AV** → **Autoriser la tension de commutation sur AV** → **oui**, le téléviseur se commute automatiquement sur l'appareil AV de l'entrée AV correspondante au démarrage de la lecture.

L'entrée AV peut notamment être également appelée manuellement :



Afficher **Sources**.



▲ ▼ Sélectionner **AV**,
OK Commuter.

Démarrer la lecture sur l'appareil raccordé.

¹ Adaptateur disponible en tant qu'accessoire (voir chapitre **Accessoires**).

Raccorder l'enregistreur DVD au téléviseur

■ Un **Enregistreur DVD** a été sélectionné dans les **Paramètres du système** → **Branchements** → **Réglages du raccordement AV** → **Appareil sur la prise AV**.

Mettez tous les appareils hors service avant le raccordement.

Connectez la sortie Scart de l'enregistreur DVD avec l'adaptateur Scart¹ à la prise **AV** du téléviseur. Utilisez à cette fin un câble entièrement équipé Scart (disponible dans les magasins spécialisés).

Si vous souhaitez recevoir et enregistrer des chaînes analogiques avec le récepteur (tuner) installé dans l'enregistreur, l'enregistreur doit passer dans le câble d'antenne.

Branchez l'enregistreur DVD comme indiqué sur l'exemple de branchement ci-dessous.

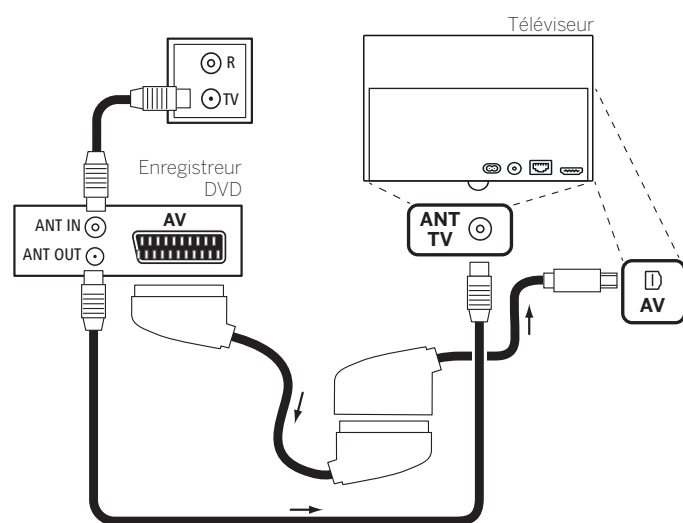

Exemple de raccordement d'un enregistreur de DVD

Transmission depuis l'appareil AV

➡ Afficher **Sources**.



▲ ▼ Sélectionner **AV**,
 OK Commuter.

Démarrer la lecture sur l'appareil raccordé.

Branchement PC / Décodeur DVB

Vous pouvez raccorder un PC et utiliser ainsi l'écran du téléviseur comme unité de sortie.

■ Lors du raccordement d'un PC ou d'un appareil supplémentaire à la prise **AV** du téléviseur, réglez auparavant le signal de sortie sur votre PC de façon à ce qu'il corresponde à l'un des signaux figurant dans le tableau dans le chapitre **Caractéristiques techniques**, section **Signaux via AV (PC IN) / HDMI**.

Mettez tous les appareils hors service avant le raccordement.

Connectez la sortie Scart du lecteur DVD avec l'adaptateur Scart¹ à la prise **AV** du téléviseur.

Raccorder le signal de son analogique du PC à l'adaptateur VGA via la prise jack stéréo.

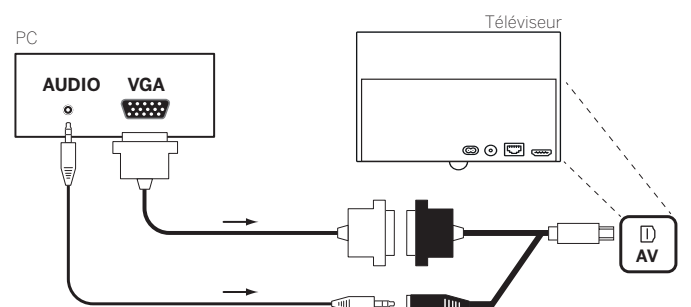

Exemple de raccordement d'un PC

Transmission depuis l'appareil

➡ Afficher **Sources**.



▲ ▼ Sélectionner **PC IN**,
 OK Commuter.

Adapter la géométrie des images de votre PC

En fonction des formats d'image, vous pouvez régler la position (verticales, horizontale) et la position de la phase de l'image de votre PC. sous **Paramètres du système** → **Image** → **Plus ...** → **PC IN - Affichage**.

Branchement d'appareils avec raccord de composants (YPbPr / YUV)

Les périphériques externes avec raccord de composants **YPbPr** (désigné souvent aussi familièrement **YUV** ; voir également le **Glossaire**) peuvent être branchés par le biais de deux adaptateurs à la prise **AV** du téléviseur. Outre l'adaptateur VGA, un adaptateur VAG / de composants est requis (disponible dans le commerce).

¹ Adaptateur disponible en tant qu'accessoire (voir chapitre **Accessoires**).

Branchement du système de haut-parleurs (AUDIO OUT)

Vous pouvez facilement connecter un système de haut-parleurs Loewe en utilisant l'interface **AUDIO OUT** de votre téléviseur.

Éteignez tous les appareils avant le raccordement du système de haut-parleurs.

Le raccordement du Subwoofer au téléviseur s'effectue via l'interface **AUDIO OUT**.

Raccordez la sortie sonore analogue **AUDIO OUT** du téléviseur aux entrées Line IN droite/gauche du Subwoofer à l'aide d'un adaptateur jack / cinch stéréo.

Vous trouverez de plus amples informations sur le câblage des haut-parleurs dans le mode d'emploi du Subwoofer ou des haut-parleurs.

I Ne mettez le subwoofer sous tension par l'interrupteur secteur, qu'après avoir sélectionné dans l'assistant de paramétrage des composants du son, l'option **Système de haut-parleurs (AUDIO OUT)**. A défaut, le son sera reproduit à puissance maximale.

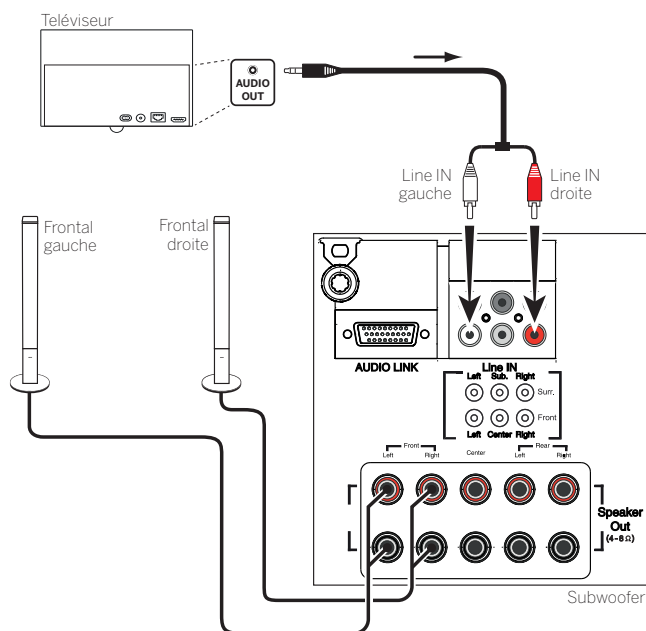

Exemple de raccordement d'un système de haut-parleurs sur le téléviseur

Configuration du système de haut-parleurs (AUDIO OUT)

Pour configurer le système sonore dans les assistants des composants sonores, indiquez par exemple si vous utilisez des haut-parleurs avant externes ou si le haut-parleur du téléviseur doit être utilisé (voir le chapitre **Paramètres du système**, section **Branchements – Composants du son**).

I Ne mettez le subwoofer sous tension par l'interrupteur secteur, qu'après avoir sélectionné dans l'assistant de paramétrage des composants du son, l'option **Système de haut-parleurs (AUDIO OUT)**. A défaut, le son sera reproduit à puissance maximale.

Branchement du système de haut-parleurs (DAL)⁽¹⁾

Vous pouvez facilement connecter un système de haut-parleurs Loewe en utilisant l'interface **DIGITAL AUDIO LINK** (DAL) de votre téléviseur.

Éteignez tous les appareils avant le raccordement du système de haut-parleurs.

Le raccordement du Subwoofer au téléviseur s'effectue via l'interface **DIGITAL AUDIO LINK**. Branchez le câble réseau (cat. 5e ou supérieur) à l'interface **DIGITAL AUDIO LINK** du téléviseur.

Si vous utilisez un caisson de graves avec interface **Digital Audio Link** (par ex. spectre harmonique 1 caisson de graves ou spectre harmonique 5), branchez le câble réseau directement sur votre caisson de graves.

Connectez le câble Ethernet avec la prise RJ45 du convertisseur **Digital Audiolink / Audiolink** disponible dans les accessoires. Branchez le convertisseur dans la prise **AUDIO LINK** du Subwoofer.

Vous trouverez de plus amples informations sur le câblage des haut-parleurs dans le mode d'emploi du Subwoofer ou des haut-parleurs.

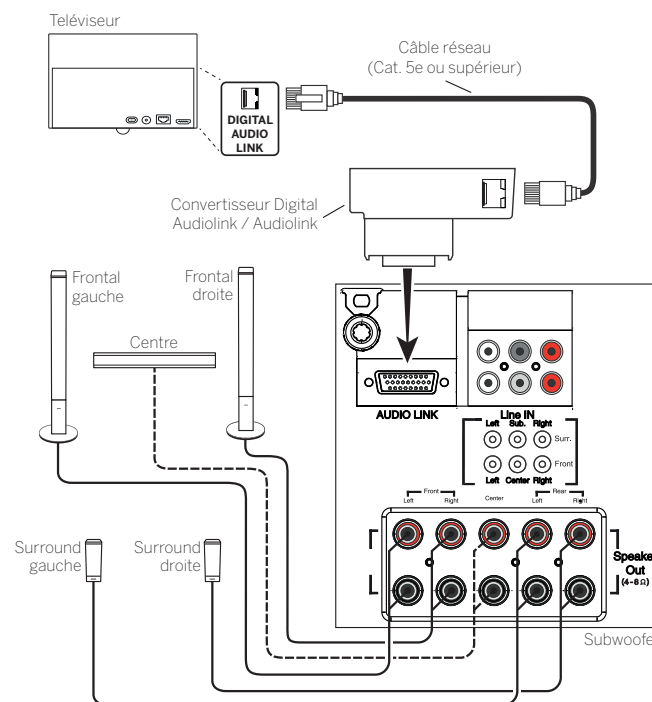

Exemple de raccordement d'un système de haut-parleurs sur le téléviseur (caisson de graves avec **AUDIO LINK**)

Configuration du système de haut-parleurs (DAL)

Dans la configuration des composants du son, vous pouvez par exemple indiquer les distances entre les différents haut-parleurs et votre position d'écoute, ou individuellement le niveau système de chaque haut-parleur.

Cela garantit une représentation spatiale naturelle du son (voir le chapitre **Paramètres du système**, section **Branchements – Composants du son**).

⁽¹⁾ Uniquement pour les types d'appareils équipés d'une prise DAL intégrée (voir chapitre **Caractéristiques techniques - équipements** pour votre téléviseur).

Raccorder des haut-parleurs actifs¹

Si vous souhaitez utiliser des haut-parleurs amplifiés, vous pouvez les connecter au téléviseur via un câble adaptateur.

Si vous souhaitez utiliser un autre système de haut-parleurs comparable, des haut-parleurs actifs ou un Subwoofer Loewe plus ancien sans interface **AUDIO LINK**, vous pouvez les raccorder au téléviseur avec un câble adaptateur.

Branchez le câble réseau (cat. 5e ou supérieur) à l'interface **DIGITAL AUDIO LINK** du téléviseur. Connectez le câble Ethernet avec la prise RJ45 du convertisseur **Digital Audiolink / Audiolink** disponible dans les accessoires.

À l'autre bout du convertisseur, raccordez le câble adaptateur **Audiolink / 30cm / 9pin + 5.1 Out + Center In**. Reliez les raccordements Jack du câble adaptateur avec les raccordements Jack des haut-parleurs et du Subwoofer.

Les prises jack du câble adaptateur sont identifiées

- | | |
|------------------------------|--------------------------------|
| R pour frontal droit | SR pour Surround droit |
| L pour frontal gauche | SL pour Surround gauche |
| C pour Central | SUB pour Subwoofer |

Les raccordements au câble adaptateur sont des sorties de préamplificateur. Par conséquent, seuls des haut-parleurs actifs / un Subwoofer actif peuvent être raccordés directement au câble adaptateur.

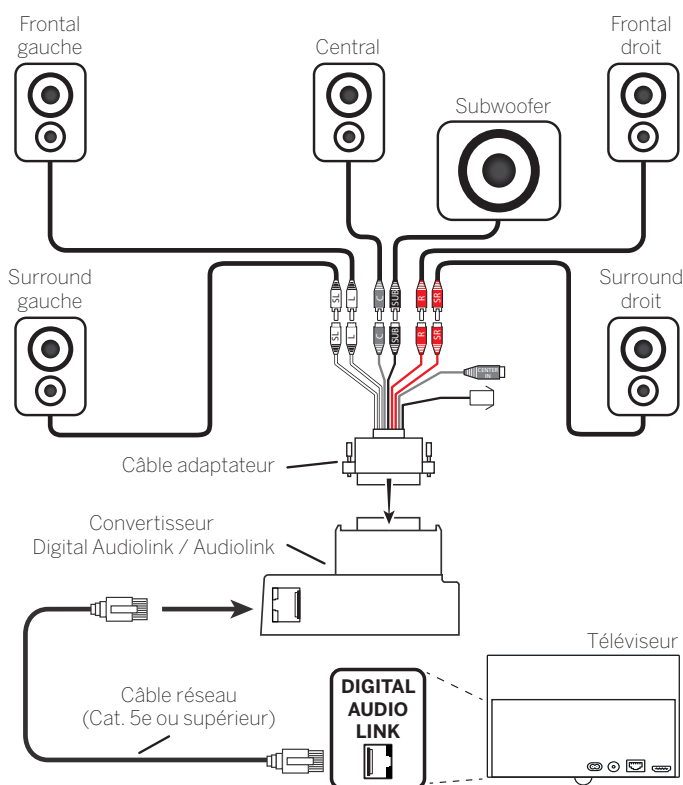

Raccordement de haut-parleurs actifs au téléviseur

Restituer la sortie du son par le système de haut-parleur

La sortie du son par les haut-parleurs actifs est configurée dans l'assistant des composants du son (voir chapitre **Paramètres du système**, section **Branchements – Composants du son**).

Branchement de l'amplificateur HiFi/AV

Branchement de l'amplificateur HiFi/AV numérique

Connecter la sortie son numérique du téléviseur **SPDIF OUT** à l'entrée son numérique de l'amplificateur avec un câble jack:

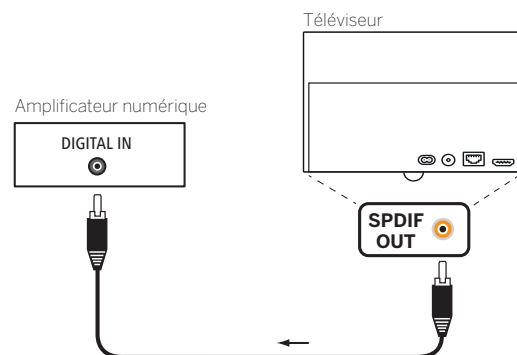

Relier le (pré)amplificateur audio numérique via le canal retour audio (HDMI ARC)

À l'aide du câble HDMI, raccorder la prise femelle du téléviseur **HDMI1** à la prise HDMI du (pré)amplificateur audio ARC. Il n'est pas nécessaire d'enregistrer l'amplificateur sur le téléviseur.

Branchement de l'amplificateur HiFi/AV analogique

Raccorder la sortie de son analogique **AUDIO OUT** du téléviseur via un câble cinch stéréo / adaptateur de câble jack avec l'entrée de son analogique de l'amplificateur :

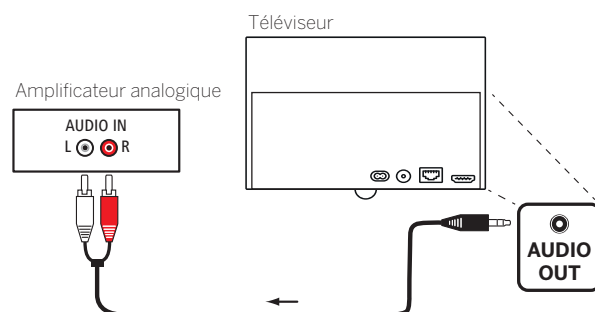

Restituer la sortie du son par l'amplificateur HiFi/AV

La sortie du son par l'amplificateur HiFi/AV connecté est configurée dans l'assistant des composants du son (voir chapitre **Paramètres du système**, section **Branchements – Composants du son**).

¹ Uniquement pour les types d'appareils équipés d'une prise DAL intégrée (voir chapitre **Caractéristiques techniques - équipements** pour votre téléviseur).

Retransmission du son d'appareils externes

Vous pouvez raccorder des appareils AV externes (par exemple lecteur MP3) aux sorties AV du téléviseur.

Brancher un appareil externe (par ex., un lecteur MP3)

Connectez la sortie (prise jack) du lecteur MP3 via l'adaptateur VGA¹ à la prise **AV** du téléviseur.

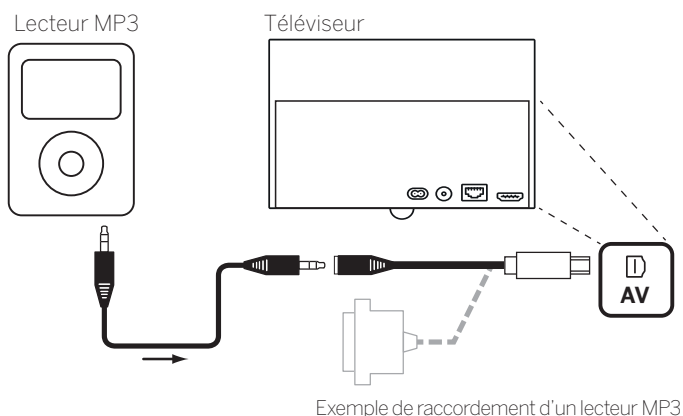

Sélectionner l'entrée AV

La sélection de l'entrée AV est ici décrite en exemple pour un appareil connecté à la prise **AV** (Voir plus haut branchement). La procédure s'applique également à la sélection des autres entrées AV.

Afficher **Sources**.



Sélectionner la source AV souhaitée.
OK Commuter sur la source AV.

Après la sélection de l'entrée AV, démarrer la retransmission d'un appareil externe.

Lire uniquement le son de la source AV (Écran éteint)

Pour lire uniquement le son d'un lecteur (par ex. lecteur MP3), vous pouvez sélectionner les sources de sorte que l'écran s'éteint.

La puissance consommée du téléviseur baisse lorsque l'écran est éteint.

L'extinction de l'écran est possible au travers d'une liste de fonctions, en présences de sources AV, HDMI1, HDM2, HDM3 et HDMI4.²

Afficher la **Liste AV**.

Sélectionnez le raccordement souhaité.
OK appuyer au moins pendant deux secondes.

Touche verte : à l'aide de la touche verte, vous pouvez à nouveau allumer et éteindre l'écran.

IR-Link

La fonction IR-Link permet de commander des appareils supplémentaires installés dans des endroits cachés provenant d'autres fabricants via le téléviseur Loewe.

Les commandes de la télécommande sont transmis du récepteur infrarouge du téléviseur via un émetteur infrarouge externe connecté à l'appareil auxiliaire.

Le système de code pour les commandes de télécommande contrôlant l'appareil auxiliaire est RC5.

La commande de l'appareil auxiliaire n'est possible que lorsque le téléviseur est allumé.

L'émetteur infrarouge nécessaire est disponible en tant qu'accessoire chez votre revendeur (voir le chapitre **Accessoires**).

Connecter l'émetteur infrarouge sur le téléviseur

Insérez le connecteur de l'émetteur infrarouge dans la prise **RS-232C** du téléviseur.

Faites passer le câble de l'émetteur infrarouge dans la zone avant de l'appareil auxiliaire utilisé.

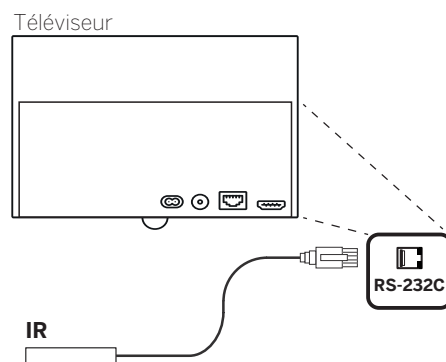

Fixer l'émetteur infrarouge à l'appareil auxiliaire

Trouver la bonne position sur l'appareil souhaité (connexion optique entre la diode de l'émetteur et le récepteur infrarouge de l'appareil caché).

Retirez le film de protection de la surface adhésive de l'émetteur infrarouge. Fixez l'émetteur infrarouge à cet endroit.



Interface série RS-232C (RJ12)

Vous pouvez relier un systèmes de réseau domestique d'autres marques à votre téléviseur via l'interface RS-232C (RJ12).

Veillez-vous adresser à votre revendeur pour la configuration de l'interface RS-232C (RJ12) et pour obtenir de plus amples informations sur les différents systèmes de réseautage domestique.

¹ Adaptateur disponible en tant qu'accessoire (voir chapitre **Accessoires**).

² Disponibilité en fonction du type d'appareil (voir chapitre **Caractéristiques techniques - équipements** pour votre téléviseur).

Réglage de la télécommande

Utiliser la télécommande pour le mode TV du téléviseur

TV Appuyer sur la touche **touche TV**, l'affichage situé au-dessus s'allume pendant environ 5 secondes.

Utiliser la télécommande pour un enregistreur Loewe

STB Appuyer sur la touche **touche STB**, l'affichage situé au-dessus s'allume pendant environ 5 secondes.

Utiliser la télécommande pour un lecteur Loewe

VIDEO Appuyer sur la touche **touche VIDEO**, l'affichage situé au-dessus s'allume pendant environ 5 secondes.

Utiliser la télécommande pour le mode Radio du téléviseur

AUDIO Appuyer sur la touche **touche AUDIO**, l'affichage situé au-dessus s'allume pendant environ 5 secondes.

Tant qu'une touche reste appuyée, l'affichage du mode de fonctionnement choisi s'allume (**TV** – **STB** – **VIDEO** – **AUDIO**). Ainsi, à chaque pression sur la touche, vous contrôlez le mode de fonctionnement réglé sur la télécommande.

La **configuration usine** de l'appareil est décrite ci-dessus (voir également tableau sur la colonne de droite). L'attribution des touches de l'appareil peut être modifiée en fonction des appareils supplémentaires existants (voir colonne de droite).

Régler l'appareil pour les fonctions de commande du son de la télécommande

Les touches de commandes du son Volume (10) ou Son activé / désactivé (1) ont été configurées départ usine pour agir sur le téléviseur. L'appareil à commander peut être modifié.

i L'appareil commandé doit **d'abord** être programmé sur l'une des touches de la télécommande de l'appareil (voir colonne de droite) avant de modifier les fonctions de commande du son sur l'appareil correspondant.

TV **3 def** Appuyer sur la touche **TV** et sur la touche numérotée simultanément pendant au moins 5 secondes. La LED au-dessus de la touche **TV** clignote deux fois.

Fonction	Touches	Appareil
Fonctions audio	TV + 3	Auro/AudioVision/MediaVision 3D
	TV + 4	Mediacenter
	TV + 5	Loewe TV
	TV + 6	Loewe TV avec projecteur sonore sans connexion au système

Régler la télécommande pour d'autres appareils Loewe

Vous pouvez commander plusieurs appareils Loewe avec la télécommande. Les touches de l'appareil **STB** – **VIDEO** – **AUDIO** peuvent être réattribuées pour commander les multiples appareils Loewe.

STB **■** Appuyez simultanément sur la touche de l'appareil de votre choix et sur la **touche STOP** pendant 5 secondes, jusqu'à ce que la diode LED correspondante clignote deux fois.

Ensuite, saisissez le code à deux chiffres de l'appareil dans la liste ci-après. La LED correspondante clignote deux fois.

Appareil	Code	Réglages d'usine
Loewe ViewVision 8106 H	10	
Loewe Viewvision, Centros 21x2	12	
Loewe ViewVision DR+ DVB-T	13	
Loewe Auro 2216 PS/8116 DT	14	
Loewe BluTech Vision Interactive	15	
Loewe Soundprojector	17	
Base de données du Décodeur DVB (STB)	18	
Loewe TV - Radio numérique	19	AUDIO
Loewe Mediacenter	20	
Loewe BluTech Vision 3D	21	VIDEO
Mode HDMI CEC	22	
Loewe AudioVision	24	
Loewe Individual Sound Projector ID	25	
Apple IR codes	26	
Apple IR codes (Apple TV-2G)	27	STB
Loewe Soundbox	28	
Loewe SoundVision	29	
Loewe AirSpeaker	30	
Loewe SoundPort	31	
Loewe MediaVision 3D	35	
Rétablissement du réglage usine	99	

i Les codes indiqués ici sont uniquement valables pour la commande directe de l'appareil supplémentaire.

i Les codes disponibles peuvent varier selon la version micrologicielle de la télécommande.

i Le réglage d'usine des touches de l'appareil peut varier en fonction de la version du firmware de la télécommande.

Paramétrer la télécommande

À l'aide du code des touches **18** (Base de données décodeur), votre télécommande Loewe assist peut être programmée pour votre décodeur (par exemple, Décodeur, récepteur câblé externe). Pour éviter d'avoir à utiliser plusieurs télécommandes.

Vous disposez des options suivantes pour la programmation :

- Entrez un numéro de code à trois chiffres
- Lecture du code du décodeur programmé
- Paramétrer les touches individuelles
- Effacer les codes appris.

i Ci-dessous un exemple décrit la touche STB.

Il est également possible d'attribuer le code 18 aux touches **VIDEO** et **AUDIO** pour une description détaillée.

Programmation des touches d'appareil avec le code de touche 18

i Pour en savoir plus sur les codes de touches à deux chiffres, voir chapitre **Périphériques externes**, section **Réglage de la télécommande**.

STB  Appuyez simultanément la touche d'appareil **STB** et la **touche STOP** pendant 5 secondes jusqu'à ce que l'affichage LED clignote deux fois.



Entrer le code d'appareil **18**.

L'affichage LED correspondant clignote deux fois.

Entrez un numéro de code à trois chiffres

La programmation de la touche **STB** peut être effectuée directement à l'aide d'un code à trois chiffres dépendant de l'appareil. Vous trouverez une liste avec ces codes dans le chapitre **Page de codes** à la fin de la présente mode d'emploi.

i Le bouton d'appareil **STB** doit être programmé à l'aide du code de touche 18.

STB  Maintenir les touches **STB** et **OK** appuyées durant cinq secondes. La LED de la touche **STB** clignote deux fois.

Entrer le code à trois chiffres de la liste. **STB** s'allume pour une seconde.

OK Pour quitter le mode de programmation. La LED clignote deux fois lorsque la programmation a réussi.

i Si vous entrez un code incorrect, la LED s'allume durant environ deux secondes. Renouvelez alors le processus de programmation.

Lecture du code du décodeur programmé

Le code de l'appareil actuellement programmé sur la touche **STB** peut être affiché par télécommande.

i Le bouton d'appareil **STB** doit être programmé à l'aide du code de touche 18.

STB  Maintenir les touches **STB** et **OK** appuyées durant cinq secondes. La LED de la touche **STB** clignote deux fois.

INFO

Appuyez sur la touche **INFO**.

La LED au-dessus de la touche **STB** indique le code programmé en clignotant. Le chiffre « 0 » est affiché par cinq clignotements rapides.

Paramétrer les touches

Toutes les touches (à l'exception des touches de l'appareil **TV**, **STB**, **VIDEO** et **AUDIO**, ainsi que des touches **V+/-**, **⊕** et **⊖**) peuvent être paramétrées pour la commande des appareils n'étant pas inclus dans la base de données intégrée. Les fonctions des touches sélectionnées sont alors totalement ou partiellement remplacées par les nouveaux codes.

i Placez la télécommande TV et la télécommande à remplacer l'une en face de l'autre, avec un espace de 1 à 5 cm dégagé entre les fenêtres infrarouges (voir schéma).

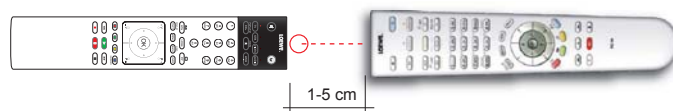

Préparation :

i Le bouton d'appareil **STB** doit être programmé à l'aide du code de touche 18.



Appuyer simultanément sur la touche **STB** et la **touche rouge** durant cinq secondes. La LED au-dessus de la touche **STB** est allumée en permanence.

Fonction d'apprentissage :



Appuyer sur la touche de la télécommande TV à programmer.

La LED au-dessus de la touche **STB** clignote.



Sur la télécommande d'origine, appuyez sur la touche à paramétrer.

La LED de la touche **STB** clignote deux fois.

i Si le code n'est pas identifié correctement, blinkt la LED au-dessus de la touche **STB** clignote dix fois.

Répétez alors votre saisie sur la télécommande d'origine.

Corrigez si nécessaire la disposition des deux télécommandes.

Procédez de la même manière avec les autres touches.

Terminer le mode apprentissage :



Pour quitter le mode d'apprentissage, appuyez une nouvelle fois sur la touche **STB**.

i Au bout de 10 secondes sans saisie, le mode d'apprentissage prend fin automatiquement.

i Il est possible que tous les codes de télécommande ne puissent pas être paramétrés.

Effacer une fonction de touches unique

Vous pouvez effacer la fonction paramétrée sur une touche unique.

i Le bouton d'appareil **STB** doit être programmé à l'aide du code de touche 18.

  Appuyer simultanément sur la touche **STB** et la **touche verte** durant cinq secondes. La LED au-dessus de la touche **STB** est allumée en permanence.



Appuyer sur la touche de la télécommande TV à supprimer.

La LED de la touche **STB** clignote deux fois.

Procédez de la même manière pour effacer d'autres touches.

 Pour quitter le mode d'effacement, appuyez une nouvelle fois sur la touche **STB**.

La LED de la touche **STB** clignote une fois.

Effacer toutes les fonctions des touches d'une touche de l'appareil

Vous pouvez effacer toutes les fonctions paramétrées sur la touche **STB**.

i Le bouton d'appareil **STB** doit être programmé à l'aide du code de touche 18.

  Appuyer simultanément sur la touche **STB** et la **touche jaune** durant cinq secondes. La LED de la touche **STB** clignote deux fois.

Supprimer toutes les fonctions de touches de toutes les touches d'appareil

Vous pouvez effacer toutes les fonctions paramétrées sur les touches de l'appareil **TV**, **STB**, **VIDEO** ou **AUDIO**.

i Le bouton d'appareil **STB** doit être programmé à l'aide du code de touche 18.

  Appuyer simultanément sur la touche **STB** et la **touche bleue** durant cinq secondes. Les LED au-dessus des touches de l'appareil clignotent deux fois.

Application Loewe

La nouvelle application Loewe remplace les deux applications existantes Smart Assist et Smart tv2move et réunit les fonctionnalités de ces précédentes applications.

Grâce à l'application Loewe, votre tablette numérique se transforme en deuxième écran de télévision mobile. Indépendante de votre téléviseur, votre tablette permet de zapper entre les différentes chaînes de votre téléviseur, programmer des enregistrements ou regarder des enregistrements d'archive depuis l'enregistreur numérique intégré de la variante « DR+ » (disque dur). Vous pouvez également feuilleter le programme des émissions électronique (EPG) et vous informer sur la durée et le contenu de l'émission en cours. En cliquant sur le contenu de votre choix, celui-ci s'affichera sur votre Smart-TV Loewe.

Vous pouvez exploiter librement tout l'espace de vos pièces. Que vous vous trouviez précisément dans votre chambre à coucher, votre cuisine ou sur votre terrasse, aucun problème tant que vous êtes connecté(e) à votre réseau domestique Wi-Fi.

Vous pouvez télécharger l'App Loewe gratuitement depuis Playstore ou l'App Store et l'installer ensuite sur votre tablette PC et/ou votre smartphone.

Grâce à la Fonction Loewe « Mobile Recording » (Enregistrement mobile), vous pouvez programmer les émissions de votre choix très simplement et confortablement, même en déplacement, en connexion avec l'application TV de Loewe. Tout ce dont vous avez besoin est un smartphone connecté au réseau Internet et compatible avec l'application Loewe.

Le smartphone peut être associé avec l'application Loewe et être utilisé comme télécommande pour le téléviseur.

Vous pouvez télécharger l'application Loewe gratuitement depuis Playstore ou l'App Store et l'installer ensuite sur votre tablette PC et/ou votre smartphone.

Conditions requises :

1 Disponible pour les smartphones et tablettes Android à partir de la version 5 et Apple iOS version 8.0.

2 L'application Loewe fonctionne avec tous les téléviseurs Loewe dotés d'un châssis SL2xx ou ultérieurs avec la toute dernière version logicielle.

3 Une liste de chaînes personnelle doit être disponible. Si ce n'est pas le cas, créez une liste de chaînes personnelle dans la rubrique : **Paramètres du système → Chaînes → Listes de chaînes télévisées → Nouvelle liste personnelle.**

4 Activer l'archive du Digital Recorder (archive DR+) pour l'enregistrement d'autres appareils :

Paramètres du système → Commandes → Plus ... → DR+ → DR+ Streaming → Partager mes enregistrements DR+ avec d'autres appareils → Oui.

5 Assurez-vous que votre tablette et le téléviseur Loewe soient connectés sur le même réseau logique.

Paramètres du système → Multimedia / Réseau → Paramètres réseau.

Sélectionnez le type de connexion à Internet de votre téléviseur : via le réseau LAN (câblé) ou WLAN (sans fil).

Nous recommandons un raccordement LAN entre le téléviseur et le routeur/switch. Avec une connexion par WLAN ou Powerline, il n'est pas toujours possible de garantir un débit de données suffisant pour une diffusion.

6 Grâce à l'application Loewe, vous pouvez aussi facilement saisir des adresses ou des mots à rechercher.

Pour afficher l'icône clavier dans l'application lorsqu'un champ de saisie est sélectionné sur l'écran du téléviseur, il est nécessaire d'activer le moteur de rendu du téléviseur.

Paramètres du système → Multimédia/Réseau → Rendre → On.

Connecter le téléviseur et l'application

- Démarrez l'application Loewe et acceptez la politique de protection des données personnelles.
- Sélectionnez le pays, dans lequel l'application est utilisée. Le smartphone / la tablette sélectionnent automatiquement les paramètres de langue du pays dans lequel l'application est utilisée.
- L'application recherche automatiquement les téléviseurs compatibles sur le réseau local. La liste des téléviseurs détectés sur le réseau local apparaît. Vous pouvez attribuer un nom au téléviseur sous la rubrique **Paramètres du système → Multimédia / Réseau → Paramètres réseau → Nom de l'appareil.**
- Appuyez sur l'entrée désirée dans la liste pour sélectionner le téléviseur. Vous avez ensuite la possibilité de choisir de nouveau une liste de chaînes personnelle.
- Après la sélection, le processus de chargement de toutes les données est lancé (liste des chaînes, infos chaînes et données de programmation). Cela peut prendre quelques minutes. Une fois que toutes les données ont été téléchargées, l'application est prête à l'emploi.

Aperçu des différentes rubriques : Aperçu Chaînes TV

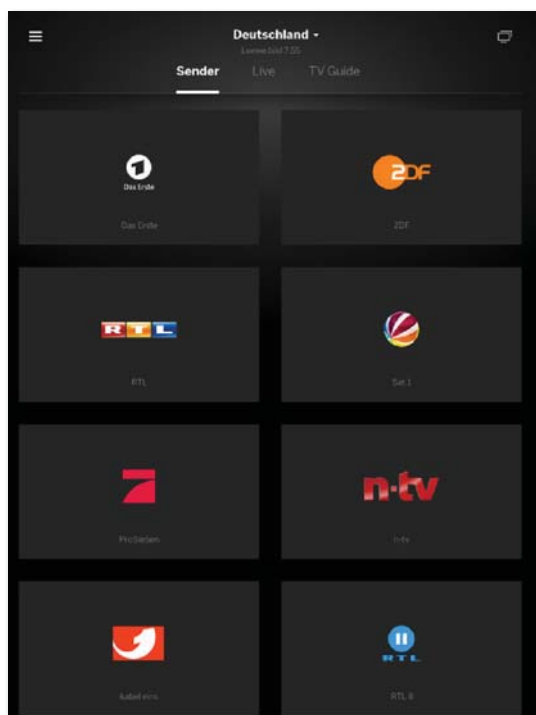

Dans la première section, vous trouvez un aperçu de vos chaînes se trouvant dans la liste de chaînes sélectionnée. En touchant la mosaïque du programme souhaité, votre téléviseur affiche directement la chaîne sélectionnée.

Aperçu des différentes rubriques : Rubrique Live



Dans la partie médiane de l'écran s'affichent les informations de diffusion telles que le titre et la durée de l'émission en cours. Il suffit d'effleurer l'écran pour basculer sur la chaîne de votre choix.

Aperçu des différentes rubriques : Rubrique Guide TV

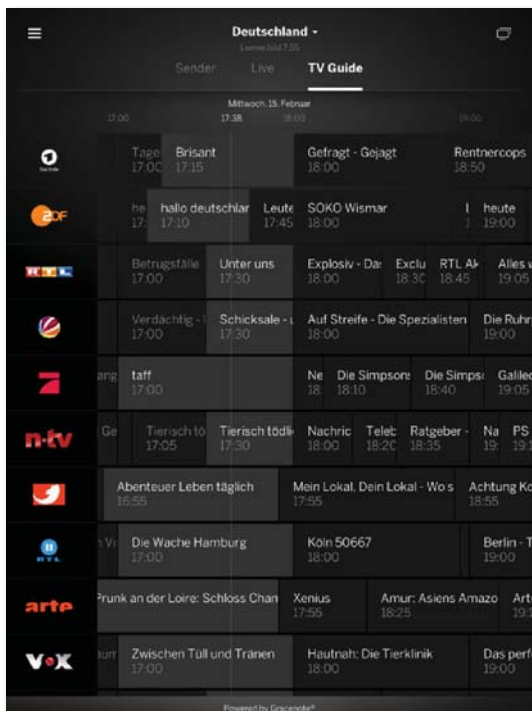

Vous trouvez le Guide TV dans la troisième partie. Intégré à votre téléviseur, il remplace votre programme télé. De plus, les mosaïques de programmes peuvent être ouvertes non seulement pour obtenir des informations plus précises mais également pour lancer un enregistrement (au niveau du réseau local ou en déplacement).

Commuter entre différentes chaînes et passer en mode streaming

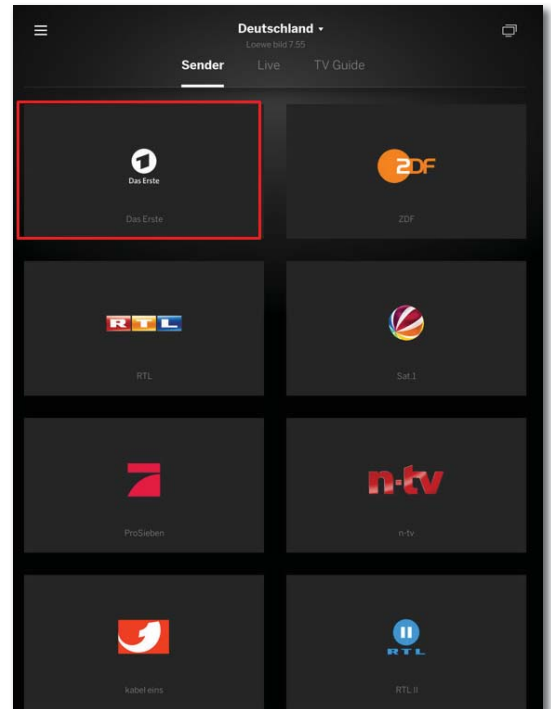

Dès que vous avez appuyé sur une mosaïque et avez sélectionné un téléviseur, celui-ci bascule sur la chaîne de programme sélectionnée. Des informations complémentaires s'affichent alors en bas de l'écran.

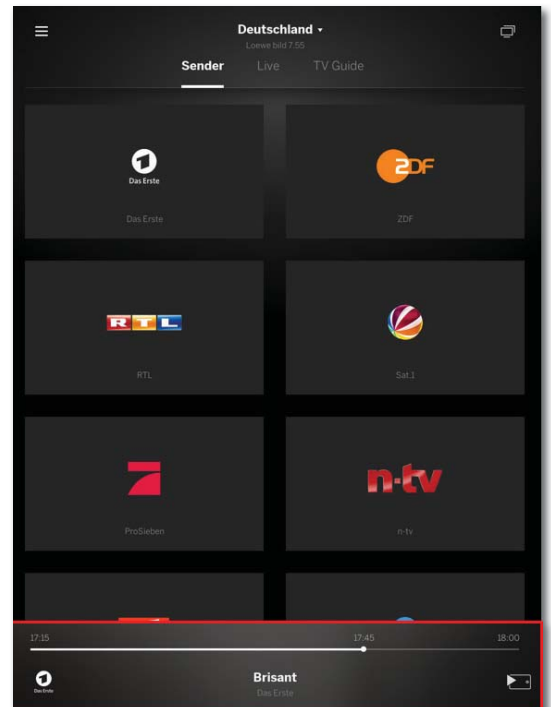

Vous obtenez des informations détaillées notamment le nom du programme et la durée de l'émission actuellement diffusée.

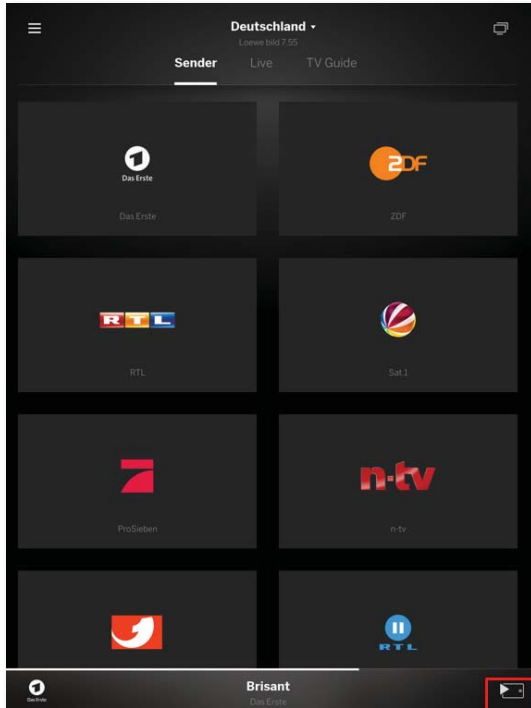

En touchant à nouveau l'écran, vous agrandissez l'information qui affiche alors des indications-temps supplémentaires. Grâce au symbole situé en bas à droite, vous pouvez démarrer l'enregistrement de cette émission sur votre tablette ou votre smartphone.

Enregistrement via le Guide des programmes télévisés

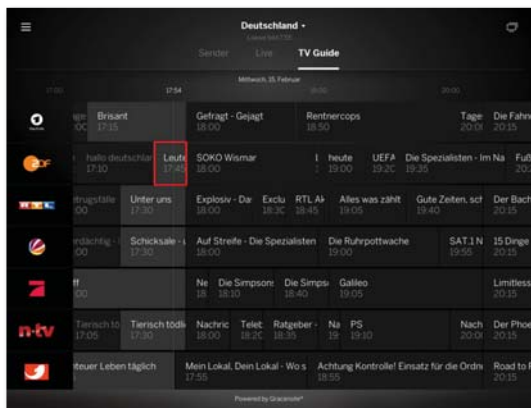

Pour enregistrer une émission ou programmer un enregistrement, sélectionnez par effleurement la mosaïque correspondant à l'émission souhaitée.



En plus des informations détaillées, une touche d'enregistrement est à votre disposition. Pour utiliser la fonction « Mobile Recording », celle-ci doit être activée sur le téléviseur et le dispositif associé doit être connecté au réseau Internet en mode veille.

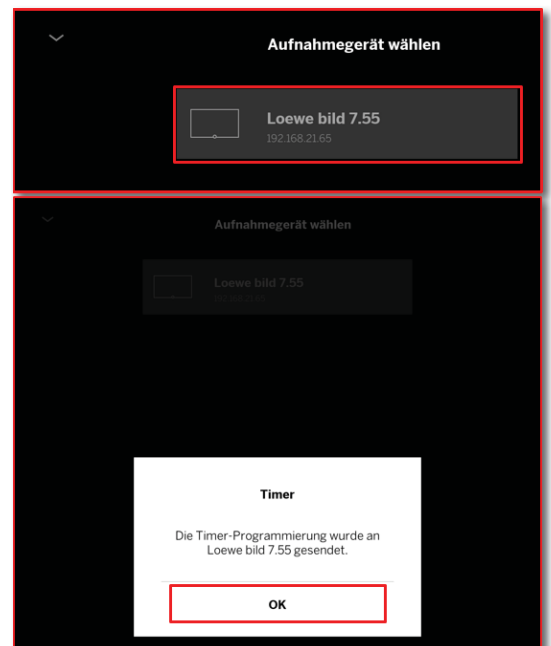

Il vous sera demandé lors de la dernière étape avec quel téléviseur vous souhaitez effectuer l'enregistrement. Fermez l'affichage de la minuterie en cliquant sur OK.

Archive DR+ et sélection des sources audio/vidéo

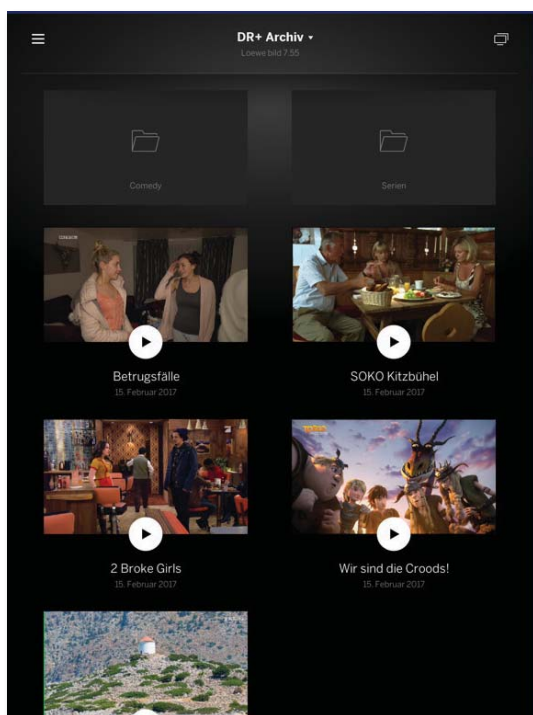

Vous trouvez ici les enregistrements stockés depuis votre Archive « Enregistrement intégrée DR+ ». Si vous disposez de plusieurs téléviseurs équipés de la Fonctionnalité DR+, vous pouvez sélectionner via le menu déroulant l'archive de votre choix. Vous retrouvez également dans l'application l'arborescence de vos dossiers et fichiers.

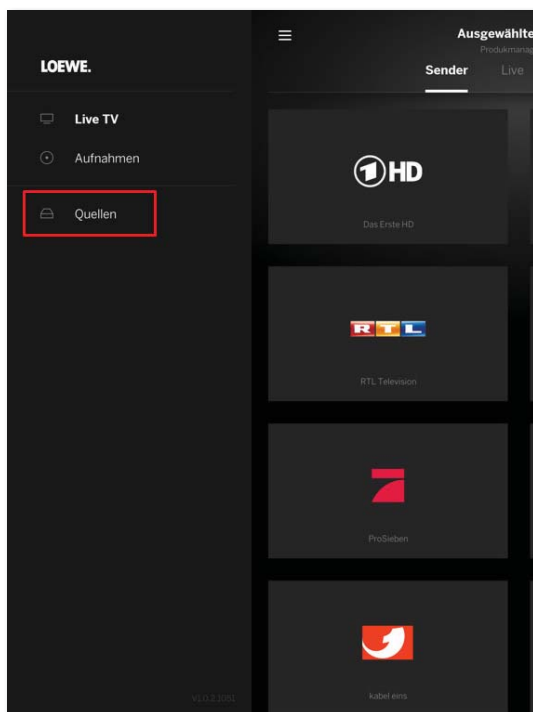

Sous la Rubrique Sources, vous retrouvez les pilotes de périphérique disponibles. Ici, vous avez un accès direct aux fichiers vidéo, qui se trouvent sur votre serveur ou le serveur de stockage en réseau (NAS). Vous pouvez les regarder sur votre téléviseur ou avec votre tablette/smartphone.

Position et fonction des connexions (bild 9.65/bild 9.55)

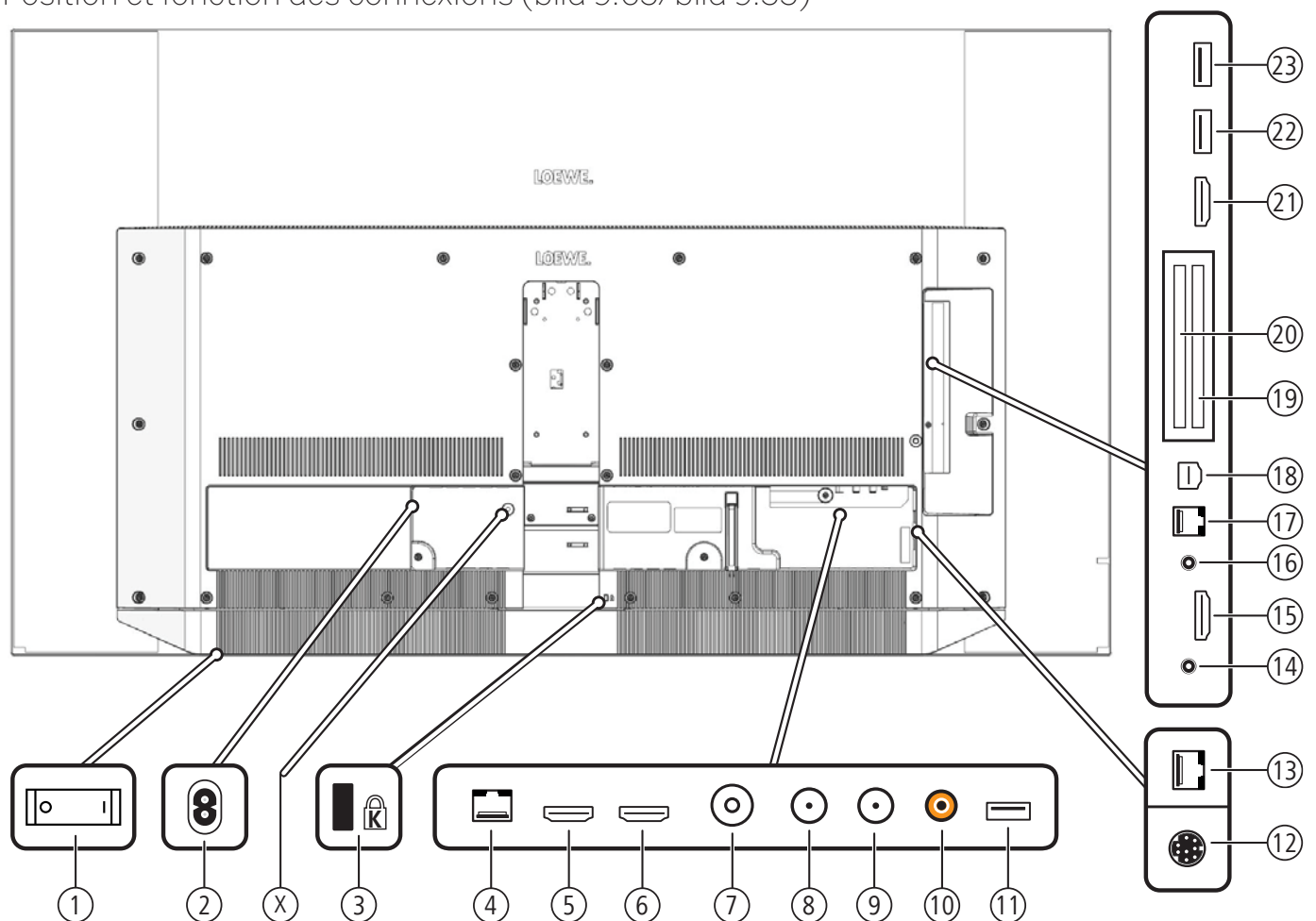

- ① Interrupteur général
- ② **AC IN** - Raccordement secteur
Prise réseau – 220-240 V ~ 50 / 60 Hz
- X Sécurité de transport pour la cinématique (veuillez retirer la vis)
- ③ Enregistrement pour verrou Kensington
- ④ **LAN** - Connexion au réseau
RJ-45 – Ethernet / Fast Ethernet
- ⑤ **HDMI 1 ARC** - Entrée HDMI 1⁽²⁾ (avec **A**udio **R**eturn **C**hannel)
HDMI – Digital Video IN/Audio IN/OUT
- ⑥ **HDMI 2** - Entrée HDMI 2⁽²⁾
HDMI – Digital Video IN/Audio IN
- ⑦ **ANT TV** - Antenne / câble analogique / DVB-T/T2 / DVB-C
Prise IEC – 75 Ohm / 5 V / 80mA
- ⑧ **ANT SAT 1** - Antenne satellite (récepteur satellite 1) DVB-S/S2
Prise F – 75 Ohm / 13/18 V / 500mA
- ⑨ **ANT SAT 2** - Antenne satellite (récepteur satellite 2) DVB-S/S2
Prise F – 75 Ohm / 13/18 V / 500mA
- ⑩ **SPDIF OUT** - Sortie du son (numérique)
Prise jack (orange)
- ⑪ **USB 3.0** - Prise USB
USB type A – USB 3.0 (max. 900mA)
- ⑫ **MOTOR UNIT** - Commande du pied pivotant
- ⑬ **DIGITAL AUDIO LINK** - Sorties son Surround (numérique) – (RJ45)
- ⑭ **HEADPHONE** - Prise casque
Jack 3,5 mm – Casque 32–200 Ohm
- ⑮ **HDMI 3** - Entrée HDMI 3⁽²⁾
HDMI – Digital Video IN/Audio IN
- ⑯ **AUDIO OUT** - Sortie du son (analogique) L/R – (Jack 3,5 mm)
- ⑰ **RS-232C** - Interface sérielle⁽¹⁾ – (RJ12)
- ⑱ **AV** - Micro-prise AV⁽¹⁾
Audio/Vidéo IN avec adaptateur Scart: Y/C (S-VHS/Hi 8)
SVC (VHS/8 mm)
RGB
L/R
Audio/Vidéo IN avec adaptateur VGA: Signal d'image PC/STB
Component (YPbPr)
L/R
- ⑲ **COMMON INTERFACE** - CI-Slot 1 (Standard V1.3)
- ⑳ **COMMON INTERFACE** - CI-Slot 2 (Standard V1.3)
- ㉑ **HDMI 4** - Entrée HDMI 4⁽²⁾
HDMI – Digital Video IN/Audio IN
- ㉒ **USB** - Prise USB
USB type A – USB 2.0 (max. 500mA)
- ㉓ **USB** - Prise USB
USB type A – USB 2.0 (max. 500mA).

⁽¹⁾ Kit d'adaptateurs disponible en tant qu'accessoire dans votre point de vente Loewe.

⁽²⁾ Avant de connecter un périphérique externe, veuillez noter que les connexions HDMI individuelles peuvent traiter les différents signaux, voir chapitre **Caractéristiques techniques**, paragraphe **bild (tous les appareils) – Signaux via HDMI/AV (PC IN)**.

Caractéristiques techniques (bild 9.65/bild 9.55)

Toute modification des données techniques et de la conception de l'appareil est réservée.

Type d'appareils Loewe :	bild 9.65	bild 9.55
Référence :	56441xxx	56440xxx
Classe d'efficacité énergétique européenne :	voir label énergétique joint ou l'adresse www.loewe.tv/fr/support	
Diagonale d'écran :	164 cm / 65 inch	139 cm / 55 inch
Puissance consommée en mode « on » max. (puissance audio 1/8 de la valeur max.) :	450 W	350 W
Puissance consommée en mode « on » home ⁽¹⁾ : Consommation énergétique annuelle ⁽¹⁾ :	voir label énergétique joint ou l'adresse www.loewe.tv/fr/support	
Puissance absorbée mode démarrage rapide :	80,0 W	80,0 W
Puissance consommée en mode veille : Puissance consommée avec appareil éteint :	0,49 W 0 W	0,49 W 0 W
Résolution / format d'image :	Ultra HD 3840 x 2160 px / 16:9	
Technologie d'écran :	OLED (WRGB Pixel)	
Dimensions de l'appareil sans pied (l x H x P) :	145,2 x 83,7 ^(3A) / 86,5 ^(3B) x 5,2 cm	123,0 x 71,4 ^(3A) / 74,1 ^(3B) x 5,2 cm
Poids de l'appareil sans pied (approx.) :	26,3 kg	23,8 kg
Température ambiante :	5° C – 35° C	
Taux d'humidité relatif de l'air (non condensé) :	20 – 80%	
Pression atmosphérique :	800 – 1114hPa (0-2000m au dessus du niveau de la mer)	
Désignation du châssis :	SL420	
Alimentation électrique :	220 V – 240 V/50–60 Hz	
Tuner :	Terr./câble : VHF/Hyperband/UHF satellite : 4 niveaux : 13/18V/22kHz / 16 niveaux : DiSEqC 1.0 / Système de câble unique : EN 50494	
Plage :	Terr./câble : Terr./câble : 45 MHz à 860 MHz satellite : Satellite 950 MHz bis 2150 MHz	
Nombre de mémoires pour les chaînes, y compris AV et radio :	6 000	
Normes TV :	analogique : B/G, I, L, D/K, M, N numérique : DVB-T/T2, DVB-C, DVB-S/S2 (UHD via DVB jusqu'à max. 60Hz)	
Normes couleur :	SECAM, PAL, NTSC, NTSC-V, PAL-V (60 Hz)	
Normes son :	analogique (FM) : Mono, Stéréo, Bi-canal analogique (NICAM) : Mono, Stéréo, Bi-canal numérique (MPEG) : Mono, Stéréo, Bi-canal, PCM, Dolby Digital, Dolby Digital Plus, Dolby Digital Pulse, Dolby Virtual Speaker, Dolby Pro Logic II, Dolby TrueHD, Dolby MS11	
Puissance de sortie audio (sinus / musique) :	2 x 30W / 2 x 60W	
Système d'enceintes acoustiques :	Soundbar	
Télétexte :	TOP / FLOF / HiText (Level 2.5)	
Mémoire de pages :	2 000	
LAN :	Standards pris en charge :	10 Mbit/sec Ethernet (10Base-T) / 100 Mbit/sec Fast Ethernet (100Base-T)
WiFi :	Standards pris en charge : Plage de puissance / Champ de fréquence : Types de codage supportés :	IEEE 802.11a/b/g/n, 802.11ac Puissance <100 mW à 2400-2483,5 MHz et 5150-5725 MHz WEP 64 et 128 Bit (ASCII et HEX), WPA PSK, WPA2 AES
Bluetooth :	Plage de puissance / Champ de fréquence : Protocoles Bluetooth :	Puissance <10 mW à 2,4 GHz A2DP SRC, A2DP SNK, AVRCP 1.4, HID
Norme pour la mise en réseau local :	Universal Plug and Play Audio / Video (UPnP AV)	
Formats de fichier pris en charge ⁽²⁾ :	Images : Audio : Vidéo :	JPEG, PNG MP3, M4A (AAC LC), WMA (sans perte), FLAC, WAV (PCM), Ogg Vorbis AVI (MPEG-1/2, XviD, Dolby Digital, MP3), WMV (WMV9, VC-1, WMA9, WMA Pro), MP4 (XviD, H.264/MPEG-4 AVC, AAC LC), MOV (H.264/MPEG-4 AVC, AAC LC), MKV (H.265/HEVC, H.264/MPEG-4 AVC, Dolby Digital), FLV (H.264/MPEG-4 AVC, H.263, MP3, AAC LC), MPG (MPEG-1, MPEG Audio), TS/PS (MPEG-2, H.264/MPEG-4 AVC, MPEG2 Audio, Dolby Digital), VOB (MPEG-2, MPEG2 Audio, Dolby Digital) H.264/MPEG-4 AVC jusqu'au profil High (niveau 4.2) H.264/H.265 prend en charge Dolby Vision/HDR 10/HLG

⁽¹⁾ La consommation énergétique par année est donnée sur la base d'un fonctionnement de quatre heures du téléviseur pendant 365 jours. La consommation énergétique réelle dépend du type d'utilisation du téléviseur. Les valeurs on-mode (home) inférieures à 100W doivent être complétées par des décimales (,0).

⁽²⁾ Aucune garantie n'est fournie concernant la possibilité de lecture individuelle des formats.

⁽³⁾ A: Hauteur, haut-parleurs cachés. B: Hauteur, haut-parleurs visibles.

Caractéristiques d'équipement (bild 9.65/bild 9.55)

Sous réserve de modification des équipements et du design de l'appareil.

Type d'appareil Loewe :	bild 9.65	bild 9.55
Image* (Image)		
Ultra HD Super Resolution Scaling / Image+ Active / Affichage film cinéma 24 p	●/●/●	●/●/●
Technologie 3D / Active Glasses 3D	-/-	-/-
Auto-dimming Vidéo (VDB+) / Auto-dimming intérieur (OPC) / Home Mode:	-/●/●	-/●/●
Digital* (Normes de réception)		
DVB-T2 ¹ / DVB-C / DVB-S2 / Multistandard (analogique) / Double tuner	●/●/●/●/●	●/●/●/●/●
MPEG / MPEG2 / MPEG4 (H.264) / HEVC (H.265) / Réception HDTV intégrée ²	●/●/●/●/●	●/●/●/●/●
Radio DVB / câble (selon EN 50494)	●/●	●/●
Sound* (Son)		
Décodeur audio multicanal 5.1 intégré / Audio Link digital	●/●	●/●
Dolby Digital / Dolby Digital Plus / dts	●/●/-	●/●/-
Réglage des graves et aigus séparé / Loudness	●/●	●/●
Réglage automatique du volume (AVC)	●	●
Sortie audio variable / Réglage fixe sélectionnable / Caisson de grave sélectionnable	●/●/●	●/●/●
Assist* (Commande)		
Loewe os / Home Screen (favoris incl.)	●/●	●/●
Compatibilité HDR (Dolby Vision / HDR 10 / HLG)	●/●/●	●/●/●
Guide électronique des programmes (données SI)	●	●
MediaText (HbbTV) / Télétexte (niveau 2.5)	●/●	●/●
Langues de menu ³ / Aide contextuelle	●/●	●/●
Verrouillage enfants / Mise en veille automatique / Minuterie	●/●/●	●/●/●
Zapping ultra rapide / Mode de mise en route rapide	●/●	●/●
Digital Link HD (CEC)	●	●
PIP (AV) ⁴ / Full PIP / Partage d'écran TV : télétexte	●/●/●	●/●/●
Mise à jour logicielle (via USB / Internet)	●/●	●/●
Media* (Fonctions multimédia)		
Enregistrement intégré DR+ / Capacité en Go / Archives USB	●/1.000/●	●/1.000/●
DR+ Streaming Server / Client / Follow-Me	●/●/●	●/●/●
Enregistrement multiple (Multi Recording) / Enregistrement depuis Smartphone (Mobile Recording)	●/●	●/●
Multiroom Streaming	●	●
Lecteur photo / musique / vidéo (via réseau domestique et USB, Ultra HD incl.)	●/●/●	●/●/●
Digital Media Renderer (inkl. Ultra HD) / Bluetooth	●/●	●/●
Applications Internet (MediaNet) / Navigateur Internet / Radios Internet	●/●/●	●/●/●
Connectivity* (Branchements)		
HDMI avec HDCP 2.2	4 (1x 2.0a, 1x ARC)	4 (1x 2.0a, 1x ARC)
Port réseau local / WiFi	●/●	●/●
Common Interface / Certifié CI Plus 1.3 / Certifié Fransat ⁵	2/●	2/●
Home Control Interface / IR-Link ⁶ / Commande moteur	●/●/●	●/●/●
Audio Link digital (DAL) ⁷ / Audio-Out digital (Cinch)	●/●	●/●
Audio-Out analogique (L/R) / Casque (jack 3,5 mm)	●/●	●/●
Micro-AV ⁸ (Component / Scart / VGA)	●/●/●	●/●/●
USB	3 (1x 3.0)	3 (1x 3.0)
Points de fixation VESA	-	-

● = de série/intégré ○ = équipement ultérieur/disponible en option

¹ La réception de programmes DVB-T2 est uniquement possible dans certains pays.
² L'enregistrement de chaînes numériques peut être limitée par des décisions individuelles de chaque chaîne / fournisseur de programme.

³ D-GB-F-I-E-NL-CZ-GR-PL-H-FIN-SLO-SK-TR-S-DK-P-RUS-N.

⁴ AV-PIP uniquement possible en combinaison avec DVB-T/C/S.

⁵ CI Plus est rétrocompatible avec CI. Le fonctionnement dépend de la disponibilité de module du fournisseur.

⁶ En liaison avec un adaptateur et des appareils sélectionnés (RC5, 36 kHz) à acheter séparément.

⁷ Loewe System 5.1 Out, Stereo Out, Subwoofer Out.

⁸ En liaison avec un adaptateur à acheter séparément

Position et fonction des connexions (bild 7.77/bild 7.65/bild 7.55)

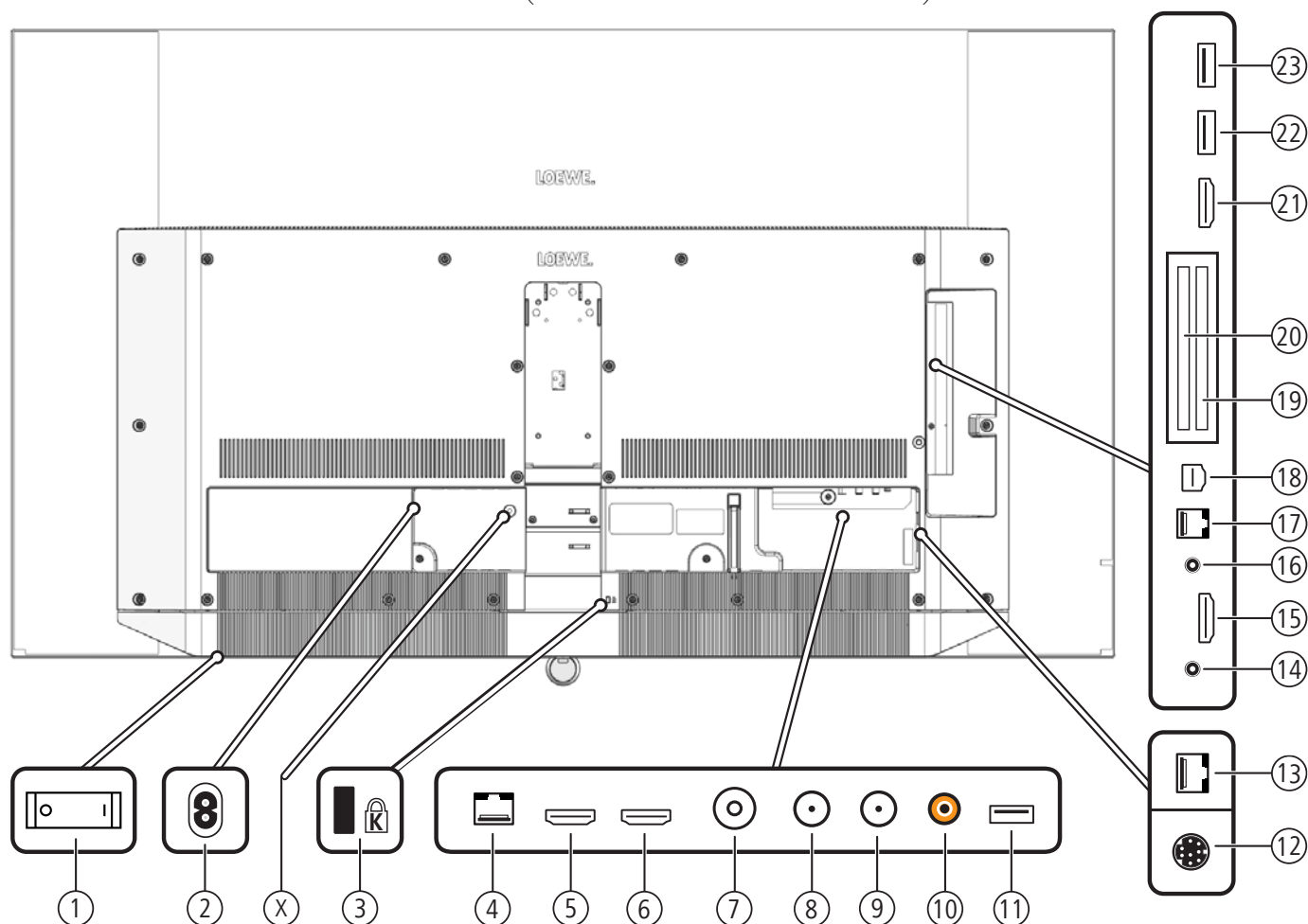

- | | |
|---|---|
| <p>① Interrupteur général</p> <p>② AC IN - Raccordement secteur
Prise réseau – 220-240 V ~ 50 / 60 Hz</p> <p>(X) Verrouillage de transport pour cinématique (détacher la vis)</p> <p>③ Enregistrement pour verrou Kensington</p> <p>④ LAN - Connexion au réseau
RJ-45 – Ethernet / Fast Ethernet</p> <p>⑤ HDMI 1 ARC - Entrée HDMI 1^② (avec Audio Return Channel)
HDMI – Digital Video IN/Audio IN/OUT</p> <p>⑥ HDMI 2 - Entrée HDMI 2^②
HDMI – Digital Video IN/Audio IN</p> <p>⑦ ANT TV - Antenne / câble analogique / DVB-T/T2 / DVB-C
Prise IEC – 75 Ohm / 5 V / 80mA</p> <p>⑧ ANT SAT 1 - Antenne satellite (récepteur satellite 1) DVB-S/S2
Prise F – 75 Ohm / 13/18 V / 500mA</p> <p>⑨ ANT SAT 2 - Antenne satellite (récepteur satellite 2) DVB-S/S2
Prise F – 75 Ohm / 13/18 V / 500mA</p> <p>⑩ SPDIF OUT - Sortie du son (numérique)
Prise jack (orange)</p> <p>⑪ USB 3.0 - Prise USB
USB type A – USB 3.0 (max. 900mA)</p> <p>⑫ MOTOR UNIT - Commande du pied pivotant</p> | <p>⑬ DIGITAL AUDIO LINK - Sorties son Surround (numérique) – (RJ45)</p> <p>⑭ HEADPHONE - Prise casque
Jack 3,5 mm – Casque 32–200 Ohm</p> <p>⑮ HDMI 3 - Entrée HDMI 3^②
HDMI – Digital Video IN/Audio IN</p> <p>⑯ AUDIO OUT - Sortie du son (analogique) L/R – (Jack 3,5 mm)</p> <p>⑰ RS-232C - Interface sérieelle^① – (RJ12)</p> <p>⑱ AV - Micro-prise AV^①
Audio/Vidéo IN avec adaptateur Scart: Y/C (S-VHS/Hi 8)
SVC (VHS/8 mm)
RGB
L/R
Audio/Vidéo IN avec adaptateur VGA: Signal d'image PC/STB
Component (YPbPr)
L/R</p> <p>⑲ COMMON INTERFACE - CI-Slot 1 (Standard V1.3)</p> <p>⑳ COMMON INTERFACE - CI-Slot 2 (Standard V1.3)</p> <p>㉑ HDMI 4 - Entrée HDMI 4^②
HDMI – Digital Video IN/Audio IN</p> <p>㉒ USB - Prise USB
USB type A – USB 2.0 (max. 500mA)</p> <p>㉓ USB - Prise USB
USB type A – USB 2.0 (max. 500mA)</p> |
|---|---|

^① Kit d'adaptateurs disponible en tant qu'accessoire dans votre point de vente Loewe.

^② Avant de connecter un périphérique externe, veuillez noter que les connexions HDMI individuelles peuvent traiter les différents signaux, voir chapitre **Caractéristiques techniques**, paragraphe **bild (tous les appareils) – Signaux via HDMI/AV (PC IN)**.

Caractéristiques techniques (bild 7.77/bild 7.65/bild 7.55)

Toute modification des données techniques et de la conception de l'appareil est réservée.

Type d'appareils Loewe :	bild 7.77	bild 7.65	bild 7.55
Référence :	56437xxx	56436xxx	56435xxx
Classe d'efficacité énergétique européenne :	voir label énergétique joint ou l'adresse www.loewe.tv/fr/support		
Diagonale d'écran :	195 cm / 77 inch	164 cm / 65 inch	139 cm / 55 inch
Puissance consommée en mode « on » max. (puissance audio 1/8 de la valeur max.) :	590 W	450 W	350 W
Puissance consommée en mode « on » home ¹ : Consommation énergétique annuelle ¹ :	voir label énergétique joint ou l'adresse www.loewe.tv/fr/support		
Puissance consommée mode de démarrage rapide:	85,0 W	80,0 W	80,0 W
Puissance consommée en mode veille : Puissance consommée avec appareil éteint :	0,42 W 0 W	0,49 W 0 W	0,49 W 0 W
Résolution / format d'image :	Ultra HD 3840 x 2160 px / 16:9		
Technologie d'écran :	OLED (WRGB Pixel)		
Dimensions de l'appareil sans pied (l x H x P) :	172,3 x 102,4 x 5,5 cm	145,2 x 86,4 x 5,2 cm	123,0 x 74,1 x 5,2 cm
Poids de l'appareil sans pied (approx.) :	37,0 kg	26,3 kg	23,8 kg
Température ambiante :	5° C – 35° C		
Taux d'humidité relatif de l'air (non condensé) :	20 – 80%		
Pression atmosphérique :	800 – 1114hPa (0-2000m au dessus du niveau de la mer)		
Désignation du châssis :	SL420		
Alimentation électrique :	220 V – 240 V/50–60 Hz		
Tuner :	Terr./câble : satellite :	VHF/Hyperband/UHF 4 niveaux : 13/18V/22kHz / 16 niveaux : DiSEqC 1.0 / Système de câble unique : EN 50494	
Plage :	Terr./câble : satellite :	Terr./câble : 45 MHz à 860 MHz Satellite 950 MHz bis 2150 MHz	
Nombre de mémoires pour les chaînes, y compris AV et radio :	6 000		
Normes TV :	analogique : numérique :	B/G, I, L, D/K, M, N DVB-T/T2, DVB-C, DVB-S/S2 (UHD via DVB jusqu'à max. 60Hz)	
Normes couleur :	SECAM, PAL, NTSC, NTSC-V, PAL-V (60 Hz)		
Normes son :	analogique (FM) : analogique (NICAM) : numérique (MPEG) :	Mono, Stéréo, Bi-canal Mono, Stéréo, Bi-canal Mono, Stéréo, Bi-canal, PCM, Dolby Digital, Dolby Digital Plus, Dolby Digital Pulse, Dolby Virtual Speaker, Dolby Pro Logic II, Dolby TrueHD, Dolby MS11	
Puissance de sortie audio (sinus / musique) :	2 x 30W / 2 x 60W		
Système d'enceintes acoustiques :	Soundbar		
Télétexte :	TOP / FLOF / HiText (Level 2.5)		
Mémoire de pages :	2 000		
LAN :	Standards pris en charge :	10 Mbit/sec Ethernet (10Base-T) / 100 Mbit/sec Fast Ethernet (100Base-T)	
WiFi :	Standards pris en charge : Puissance / Champ de fréquence : Types de codage supportés :	IEEE 802.11a/b/g/n, 802.11ac Puissance <100 mW à 2400-2483,5 MHz et 5150-5725 MHz WEP 64 et 128 Bit (ASCII et HEX), WPA PSK, WPA2 AES	
Bluetooth:	Puissance / Champ de fréquence : Protocoles Bluetooth :	Puissance <10 mW à 2,4 GHz A2DP SRC, A2DP SNK, AVRCP 1.4, HID	
Norme pour la mise en réseau local :	Universal Plug and Play Audio / Video (UPnP AV)		
Formats de fichier pris en charge ² :	Images : Audio : Vidéo :	JPEG, PNG MP3, M4A (AAC LC), WMA (sans perte), FLAC, WAV (PCM), Ogg Vorbis AVI (MPEG-1/2, XviD, Dolby Digital, MP3), WMV (WMV9, VC-1, WMA9, WMA Pro), MP4 (XviD, H.264/MPEG-4 AVC, AAC LC), MOV (H.264/MPEG-4 AVC, AAC LC), MKV (H.265/HEVC, H.264/MPEG-4 AVC, Dolby Digital), FLV (H.264/MPEG-4 AVC, H.263, MP3, AAC LC), MPG (MPEG-1, MPEG Audio), TS/PS (MPEG-2, H.264/MPEG-4 AVC, MPEG2 Audio, Dolby Digital), VOB (MPEG-2, MPEG2 Audio, Dolby Digital) H.264/MPEG-4 AVC jusqu'au profil High (niveau 4.2) H.264/H.265 support Dolby Vision/HDR 10/HLG	

¹ La consommation énergétique par année est donnée sur la base d'un fonctionnement de quatre heures du téléviseur pendant 365 jours. La consommation énergétique réelle dépend du type d'utilisation du téléviseur. Les valeurs on-mode (home) inférieures à 100W doivent être complétées par des décimales (,0).

² Aucune garantie n'est fournie concernant la possibilité de lecture individuelle des formats.

Caractéristiques d'équipement (bild 7.77/bild 7.65/bild 7.55)

Sous réserve de modification des équipements et du design de l'appareil.

Type d'appareils Loewe :	bild 7.77	bild 7.65	bild 7.55
Image* (Image)			
Ultra HD Super Resolution Scaling / Image+ Active / Affichage film cinéma 24 p	●/●/●	●/●/●	●/●/●
Technologie 3D / Active Glasses 3D	-/-	-/-	-/-
Auto-dimming Vidéo (VDB+) / Auto-dimming intérieur (OPC) / Home Mode:	-/●/●	-/●/●	-/●/●
Digital* (Normes de réception)			
DVB-T2 ¹ / DVB-C / DVB-S2 / Multistandard (analogique) / Double tuner	●/●/●/●/●	●/●/●/●/●	●/●/●/●/●
MPEG / MPEG2 / MPEG4 (H.264) / HEVC (H.265) / Réception HDTV intégrée ²	●/●/●/●/●	●/●/●/●/●	●/●/●/●/●
Radio DVB / câble (selon EN 50494)	●/●	●/●	●/●
Sound* (Son)			
Décodeur audio multicanal 5.1 intégré / Audio Link digital	●/●	●/●	●/●
Dolby Digital / Dolby Digital Plus / dts	●/●/-	●/●/-	●/●/-
Réglage des graves et aigus séparé / Loudness	●/●	●/●	●/●
Réglage automatique du volume (AVC)	●	●	●
Sortie audio variable / Réglage fixe sélectionnable / Caisson de grave sélectionnable	●/●/●	●/●/●	●/●/●
Assist* (Commande)			
Loewe os / Home Screen (favoris incl.)	●/●	●/●	●/●
Compatibilité HDR (Dolby Vision / HDR 10 / HLG)	●/●/●	●/●/●	●/●/●
Guide électronique des programmes (données SI)	●	●	●
MediaText (HbbTV) / Télétexte (niveau 2.5)	●/●	●/●	●/●
Langues de menu ³ / Aide contextuelle	●/●	●/●	●/●
Verrouillage enfants / Mise en veille automatique / Minuterie	●/●/●	●/●/●	●/●/●
Zapping ultra rapide / Mode de mise en route rapide	●/●	●/●	●/●
Digital Link HD (CEC)	●	●	●
PIP (AV) ⁴ / Full PIP / Partage d'écran TV : télétexte	●/●/●	●/●/●	●/●/●
Mise à jour logicielle (via USB / Internet)	●/●	●/●	●/●
Media* (Fonctions multimédia)			
Enregistrement intégré DR+ / Capacité en Go / Archives USB	●/1.000/●	●/1.000/●	●/1.000/●
DR+ Streaming Server / Client / Follow-Me	●/●/●	●/●/●	●/●/●
Enregistrement multiple (Multi Recording) / Enregistrement depuis Smartphone (Mobile Recording)	●/●	●/●	●/●
Multiroom Streaming	●	●	●
Lecteur photo / musique / vidéo (via réseau domestique et USB, Ultra HD incl.)	●/●/●	●/●/●	●/●/●
Digital Media Renderer (inkl. Ultra HD) / Bluetooth	●/●	●/●	●/●
Applications Internet (MediaNet) / Navigateur Internet / Radios Internet	●/●/●	●/●/●	●/●/●
Connectivity* (Branchements)			
HDMI avec HDCP 2.2	4 (1 x 2.0a, 1 x ARC)	4 (1 x 2.0a, 1 x ARC)	4 (1 x 2.0a, 1 x ARC)
Port réseau local / WiFi	●/●	●/●	●/●
Common Interface / Certifié CI Plus 1.3 / Certifié Fransat ⁵	2/●	2/●	2/●
Home Control Interface / IR-Link ⁶ / Commande moteur	●/●/●	●/●/●	●/●/●
Audio Link digital (DAL) ⁷ / Audio-Out digital (Cinch)	●/●	●/●	●/●
Audio-Out analogique (L/R) / Casque (jack 3,5 mm)	●/●	●/●	●/●
Micro-AV ⁸ (Component / Scart / VGA)	●/●/●	●/●/●	●/●/●
USB	3 (1 x 3.0)	3 (1 x 3.0)	3 (1 x 3.0)
Points de fixation VESA	-	-	-

● = de série/intégré ○ = équipement ultérieur/disponible en option

¹ La réception de programmes DVB-T2 est uniquement possible dans certains pays.
² L'enregistrement de chaînes numériques peut être limitée par des décisions individuelles de chaque chaîne / fournisseur de programme.
³ D-GB-F-I-E-NL-CZ-GR-PL-H-FIN-SLO-SK-TR-S-DK-P-RUS-N.
⁴ AV-PIP uniquement possible en combinaison avec DVB-T/C/S.

⁵ CI Plus est rétrocompatible avec CI. Le fonctionnement dépend de la disponibilité de module du fournisseur.
⁶ En liaison avec un adaptateur et des appareils sélectionnés (RC5, 36 kHz) à acheter séparément.
⁷ Loewe System 5.1 Out, Stereo Out, Subwoofer Out.
⁸ En liaison avec un adaptateur à acheter séparément

Position et fonction des connexions (bild 5.65 oled/bild 5.55 oled)

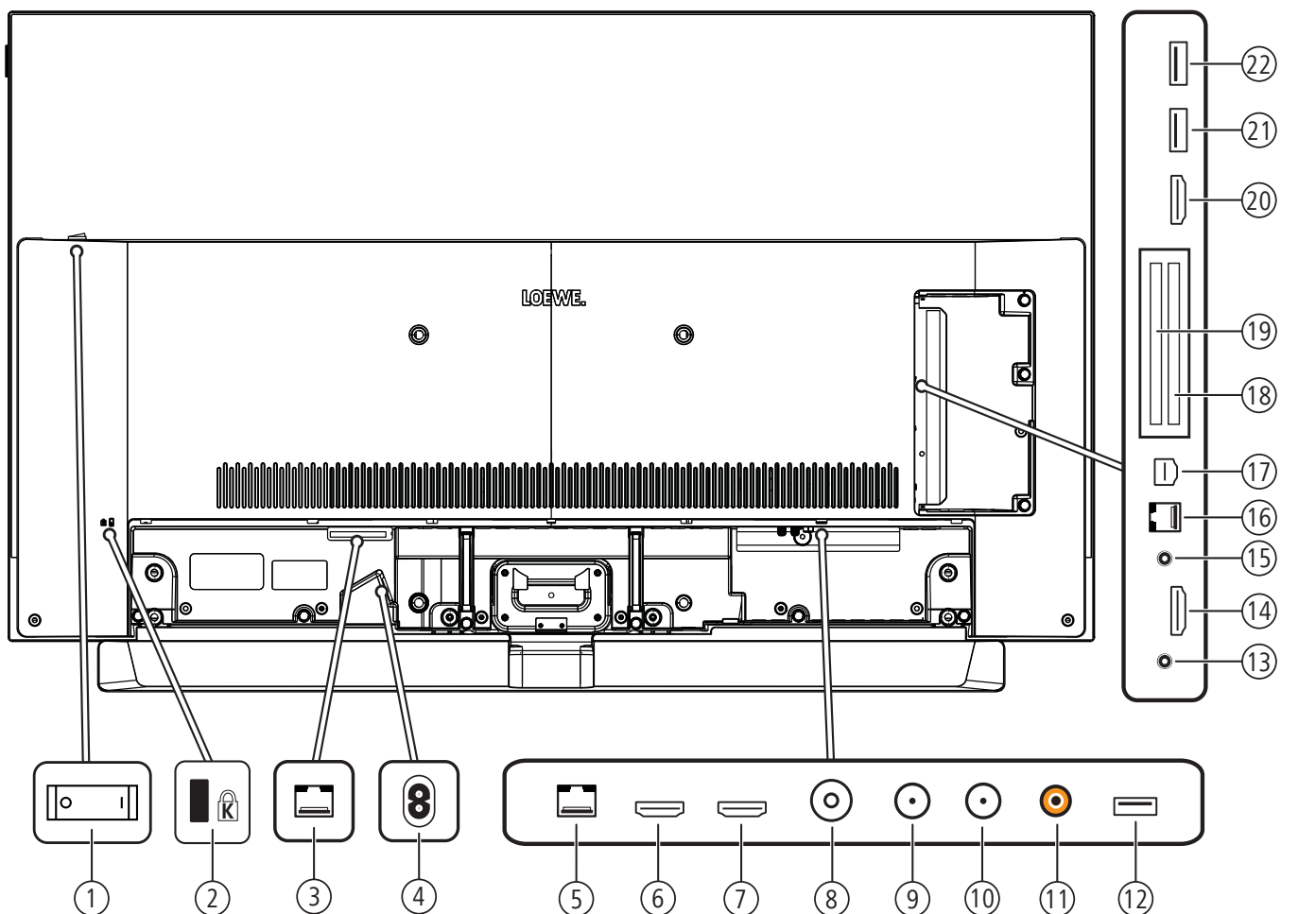

- | | |
|--|--|
| ① Interrupteur général | ⑬ HEADPHONE - Prise casque
Jack 3,5 mm – Casque 32–200 Ohm |
| ② Enregistrement pour verrou Kensington | ⑭ HDMI 3 - Entrée HDMI 3 ^②
HDMI – Digital Video IN/Audio IN |
| ③ DIGITAL AUDIO LINK - Sorties son Surround (numérique) - (RJ45) | ⑮ AUDIO OUT - Sortie du son (analogique) L/R – (Jack 3,5 mm) |
| ④ AC IN - Raccordement secteur
Prise réseau – 220-240 V ~ 50 / 60 Hz | ⑯ RS-232C - Interface sérielle ^① – (RJ12) |
| ⑤ LAN - Connexion au réseau
RJ-45 – Ethernet / Fast Ethernet | ⑰ AV - Micro-prise AV ^①
Audio/Vidéo IN avec adaptateur Scart: Y/C (S-VHS/Hi 8)
SVC (VHS/8 mm)
RGB
L/R
Audio/Vidéo IN avec adaptateur VGA: Signal d'image PC/STB
Formats PC (RGB, H, V)
Component (YPbPr)
L/R |
| ⑥ HDMI 1 ARC - Entrée HDMI 1 ^② (avec A udio R eturn C hannel)
HDMI – Digital Video IN/Audio IN/OUT | ⑱ COMMON INTERFACE - CI-Slot 1 (Standard V1.3) |
| ⑦ HDMI 2 - Entrée HDMI 2 ^②
HDMI – Digital Video IN/Audio IN | ⑲ COMMON INTERFACE - CI-Slot 2 (Standard V1.3) |
| ⑧ ANT TV - Antenne / câble analogique / DVB-T/T2 / DVB-C
Prise IEC – 75 Ohm / 5 V / 80mA | ⑳ HDMI 4 - Entrée HDMI 4 ^②
HDMI – Digital Video IN/Audio IN |
| ⑨ ANT SAT 1 - Antenne satellite (récepteur satellite 1) DVB-S/S2
Prise F – 75 Ohm / 13/18 V / 500mA | ㉑ USB - Prise USB
USB type A – USB 2.0 (max. 500mA) |
| ⑩ ANT SAT 2 - Antenne satellite (récepteur satellite 2) DVB-S/S2
Prise F – 75 Ohm / 13/18 V / 500mA | ㉒ USB - Prise USB
USB type A – USB 2.0 (max. 500mA) |
| ⑪ SPDIF OUT - Sortie du son (numérique)
Prise jack (orange) | |
| ⑫ USB 3.0 - Prise USB
USB type A – USB 3.0 (max. 900mA) | |

^① Kit d'adaptateurs disponible en tant qu'accessoire dans votre point de vente Loewe.

^② Avant de connecter un périphérique externe, veuillez noter que les connexions HDMI individuelles peuvent traiter les différents signaux, voir chapitre **Caractéristiques techniques**, paragraphe **bild (tous les appareils) – Signaux via HDMI/AV (PC IN)**.

Caractéristiques techniques (bild 5.65 oled/bild 5.55 oled)

Toute modification des données techniques et de la conception de l'appareil est réservée.

Type d'appareils Loewe :	bild 5.65 set	bild 5.55 set	bild 5.65 oled	bild 5.55 oled
Référence :	57440x00 / x01	57441x00 / x01	57440x50 / x51	57441x50 / x51
Classe d'efficacité énergétique européenne :	voir label énergétique joint ou l'adresse www.loewe.tv/fr/support			
Diagonale d'écran :	164 cm / 65 inch	139 cm / 55 inch	164 cm / 65 inch	139 cm / 55 inch
Puissance consommée en mode « on » max. (puissance audio 1/8 de la valeur max.) :	450 W	350 W	450 W	350 W
Puissance consommée en mode « on » home ⁽¹⁾ ; Consommation énergétique annuelle ⁽¹⁾ :	voir label énergétique joint ou l'adresse www.loewe.tv/fr/support			
Puissance consommée mode de démarrage rapide :	80,0 W	80,0 W	80,0 W	80,0 W
Puissance consommée en mode veille ; Puissance consommée avec appareil éteint :	0,49 W 0 W	0,49 W 0 W	0,49 W 0 W	0,49 W 0 W
Résolution / format d'image :	Ultra HD 3840 x 2160 px / 16:9			
Technologie d'écran :	OLED (WRGB Pixel)			
Dimensions de l'appareil sans pied (l x H x P) :	145,3x88,5x6,4cm ^(3a) 144,9x88,3x6,4cm ^(3b)	123,0x76,2x6,4cm ^(3a) 122,8x75,9x6,4cm ^(3b)	145,3x86,5x5,6cm ^(3c) 144,9x86,4x5,6cm ^(3d)	123,0x74,2x5,6cm ^(3c) 122,8x74,0x5,6cm ^(3d)
Poids de l'appareil sans pied (approx.) :	26,7 kg ^(3a) / 32,2 kg ^(3b)	21,4 kg ^(3a) / 26,2 kg ^(3b)	25,7 kg ^(3c) / 31,2 kg ^(3d)	20,4 kg ^(3c) / 25,2 kg ^(3d)
Température ambiante :	5° C – 35° C			
Taux d'humidité relatif de l'air (non condensé) :	20 – 80%			
Pression atmosphérique :	800 – 1114hPa (0-2000m au dessus du niveau de la mer)			
Désignation du châssis :	SL420			
Alimentation électrique :	220 V – 240 V/50–60 Hz			
Tuner :	Terr./câble : satellite :	VHF/Hyperband/UHF 4 niveaux : 13/18V/22kHz / 16 niveaux : DiSeqC 1.0 / Système de câble unique : EN 50494		
Plage :	Terr./câble : satellite :	Terr./câble : 45 MHz à 860 MHz Satellite 950 MHz bis 2150 MHz		
Nombre de mémoires pour les chaînes, y compris AV et radio :	6 000			
Normes TV :	analogique : numérique :	B/G, I, L, D/K, M, N DVB-T/T2, DVB-C, DVB-S/S2 (UHD via DVB jusqu'à max. 60Hz)		
Normes couleur :	SECAM, PAL, NTSC, NTSC-V, PAL-V (60 Hz)			
Normes son :	analogique (FM) : analogique (NICAM) : numérique (MPEG) :	Mono, Stéréo, Bi-canal Mono, Stéréo, Bi-canal Mono, Stéréo, Bi-canal, PCM, Dolby Digital, Dolby Digital Plus, Dolby Digital Pulse, Dolby Virtual Speaker, Dolby Pro Logic II, Dolby TrueHD, Dolby MS11		
Puissance de sortie audio (sinus / musique) :	2 x 20W / 2 x 40W			
Système d'enceintes acoustiques :	Soundbar	---	---	---
Télétexte :	TOP / FLOF / HiText (Level 2.5)			
Mémoire de pages :	2 000			
LAN :	Standards pris en charge :	10 Mbit/sec Ethernet (10Base-T) / 100 Mbit/sec Fast Ethernet (100Base-T)		
WiFi :	Standards pris en charge : Puissance/Champ de fréquence utilisé : Types de codage supportés :	IEEE 802.11a/b/g/n, 802.11ac Puissance <100 mW à 2400-2483,5 MHz et 5150-5725 MHz WEP 64 et 128 Bit (ASCII et HEX), WPA PSK, WPA2 AES		
Bluetooth :	Puissance / Champ de fréquence : Protocoles Bluetooth :	Puissance <10 mW à 2,4 GHz A2DP SRC, A2DP SNK, AVRCP 1.4, HID		
Norme pour la mise en réseau local :	Universal Plug and Play Audio / Video (UPnP AV)			
Formats de fichier pris en charge ⁽²⁾ :	Images : Audio : Vidéo :	JPEG, PNG MP3, M4A (AAC LC), WMA (sans perte), FLAC, WAV (PCM), Ogg Vorbis AVI (MPEG-1/2, XviD, Dolby Digital, MP3), WMV (WMV9, VC-1, WMA9, WMA Pro), MP4 (XviD, H.264/MPEG-4 AVC, AAC LC), MOV (H.264/MPEG-4 AVC, AAC LC), MKV (H.265/HEVC, H.264/MPEG-4 AVC, Dolby Digital), FLV (H.264/MPEG-4 AVC, H.263, MP3, AAC LC), MPG (MPEG-1, MPEG Audio), TS/PS (MPEG-2, H.264/MPEG-4 AVC, MPEG2 Audio, Dolby Digital), VOB (MPEG-2, MPEG2 Audio, Dolby Digital) H.264/MPEG-4 AVC jusqu'au profil High (niveau 4.2) H.264/H.265 support Dolby Vision/HDR 10/HLG		

⁽¹⁾ La consommation énergétique par année est donnée sur la base d'un fonctionnement de quatre heures du téléviseur pendant 365 jours. La consommation énergétique réelle dépend du type d'utilisation du téléviseur. Les valeurs on-mode (home) inférieures à 100W doivent être complétées par des décimales (,0).

⁽²⁾ Aucune garantie n'est fournie concernant la possibilité de lecture individuelle des formats.

⁽³⁾ a: variante x00; b: variante x01; c: variante x50; d: variante x51.

Caractéristiques d'équipement (bild 5.65 oled/bild 5.55 oled)

Sous réserve de modification des équipements et du design de l'appareil.

Type d'appareil Loewe :	bild 5.65 oled	bild 5.55 oled
Image* (Image)		
Ultra HD Super Resolution Scaling / Image+ Active / Affichage film cinéma 24 p	●/●/●	●/●/●
Technologie 3D / Active Glasses 3D	-/-	-/-
Auto-dimming Video (VDB+) / Auto-dimming intérieur (OPC) / Home Mode:	-/●/●	-/●/●
Digital* (Normes de réception)		
DVB-T2 ¹ / DVB-C / DVB-S2 / Multistandard (analogique) / Double tuner	●/●/●/●/●	●/●/●/●/●
MPEG / MPEG2 / MPEG4 (H.264) / HEVC (H.265) / Réception HDTV intégrée ²	●/●/●/●/●	●/●/●/●/●
Radio DVB / câble (selon EN 50494)	●/●	●/●
Sound* (Son)		
Décodeur audio multicanal 5.1 intégré / Audio Link digital	●/●	●/●
Dolby Digital / Dolby Digital Plus / dts	●/●/-	●/●/-
Réglage des graves et aigus séparé / Loudness	●/●	●/●
Réglage automatique du volume (AVC)	●	●
Sortie audio variable / Réglage fixe sélectionnable / Caisson de grave sélectionnable	●/●/●	●/●/●
Assist* (Commande)		
Loewe os / Home Screen (favoris incl.)	●/●	●/●
Compatibilité HDR (Dolby Vision / HDR 10 / HLG)	●/●/●	●/●/●
Guide électronique des programmes (données SI)	●	●
MediaText (HbbTV) / Télétexte (niveau 2.5)	●/●	●/●
Langues de menu ³ / Aide contextuelle	●/●	●/●
Verrouillage enfants / Mise en veille automatique / Minuterie	●/●/●	●/●/●
Zapping ultra rapide / Mode de mise en route rapide	●/●	●/●
Digital Link HD (CEC)	●	●
PIP (AV) ⁴ / Full PIP / Partage d'écran TV : télétexte	●/●/●	●/●/●
Mise à jour logicielle (via USB / Internet)	●/●	●/●
Media* (Fonctions multimédia)		
Enregistrement intégré DR+ / Capacité en Go / Archives USB	●/1.000/●	●/1.000/●
DR+ Streaming Server / Client / Follow-Me	●/●/●	●/●/●
Enregistrement multiple (Multi Recording) / Enregistrement depuis Smartphone (Mobile Recording)	●/●	●/●
Multiroom Streaming	●	●
Lecteur photo / musique / vidéo (via réseau domestique et USB, Ultra HD incl.)	●/●/●	●/●/●
Digital Media Renderer (inkl. Ultra HD) / Bluetooth	●/●	●/●
Applications Internet (MediaNet) / Navigateur Internet / Radios Internet	●/●/●	●/●/●
Connectivity* (Branchements)		
HDMI avec HDCP 2.2	4 (4x UHD, 1x ARC)	4 (4x UHD, 1x ARC)
Port réseau local / WiFi	●/●	●/●
Common Interface / Certifié CI Plus 1.3 / Certifié Fransat ⁵	2/●	2/●
Home Control Interface / IR-Link ⁶ / Commande moteur	●/●/-	●/●/-
Audio Link digital (DAL) ⁷ / Audio-Out digital (Cinch)	●/●	●/●
Audio-Out analogique (L/R) / Casque (jack 3,5 mm)	●/●	●/●
Micro-AV ⁸ (Component / Scart / VGA)	●/●/●	●/●/●
USB	3 (1x 3.0)	3 (1x 3.0)
Points de fixation VESA	●	●

● = de série/intégré ○ = équipement ultérieur/disponible en option

¹ La réception de programmes DVB-T2 est uniquement possible dans certains pays.
² L'enregistrement de chaînes numériques peut être limitée par des décisions individuelles de chaque chaîne / fournisseur de programme.

³ D-GB-F-I-E-NL-CZ-GR-PL-H-FIN-SLO-SK-TR-S-DK-P-RUS-N.

⁴ AV-PIP uniquement possible en combinaison avec DVB-T/C/S.

⁵ CI Plus est rétrocompatible avec CI. Le fonctionnement dépend de la disponibilité de module du fournisseur.

⁶ En liaison avec un adaptateur et des appareils sélectionnés (RC5, 36 kHz) à acheter séparément.

⁷ Loewe System 5.1 Out, Stereo Out, Subwoofer Out.

⁸ En liaison avec un adaptateur à acheter séparément

Position et fonction des connexions (bild 5.55/bild 5.48/bild 5.40)

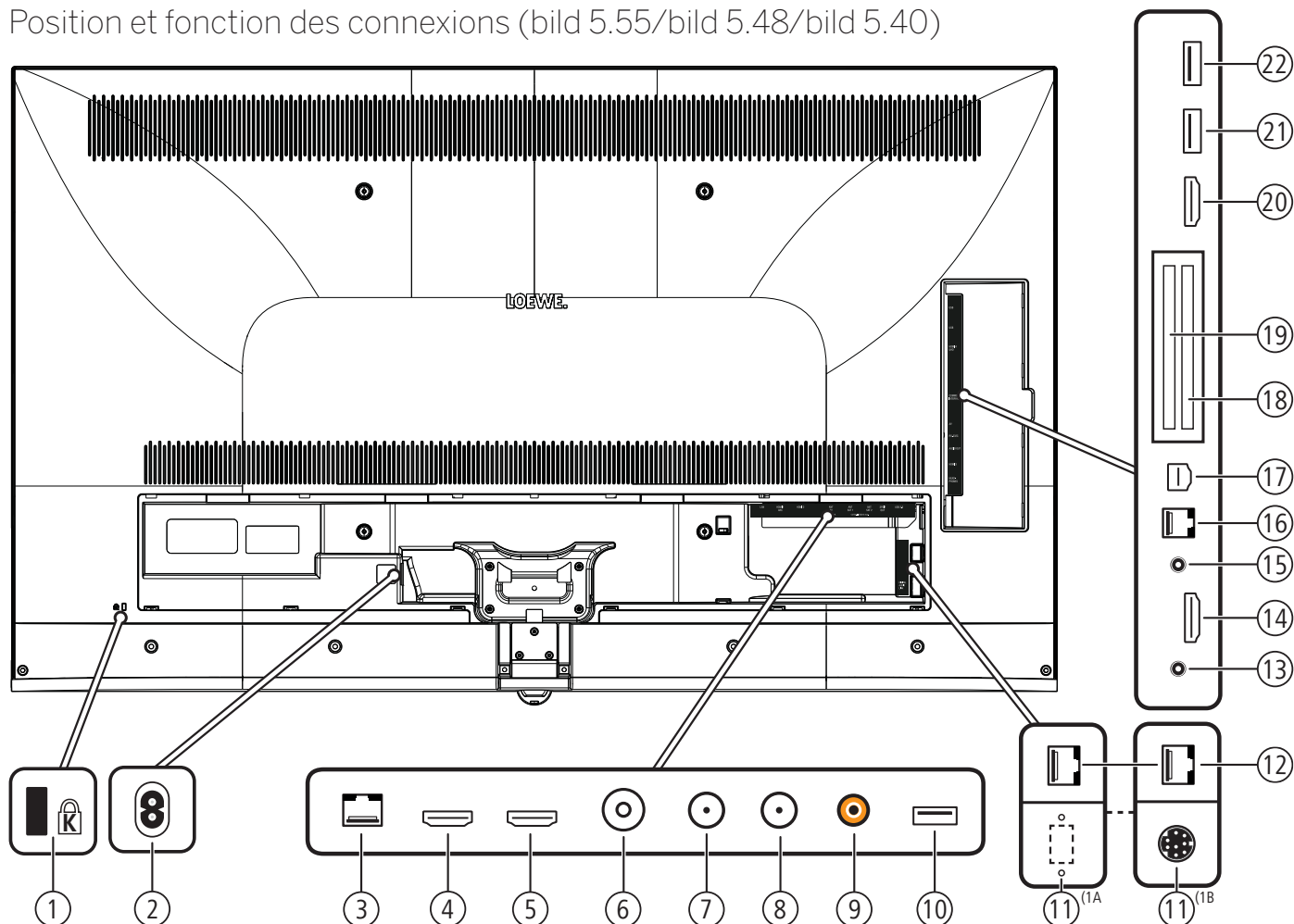

- ① Enregistrement pour verrou Kensington
- ② **AC IN** - Raccordement secteur
Prise réseau – 220-240 V ~ 50 / 60 Hz
- ③ **LAN** - Connexion au réseau
RJ-45 – Ethernet / Fast Ethernet
- ④ **HDMI 1 ARC** - Entrée HDMI 1^③ (avec **A**udio **R**eturn **C**hannel)
HDMI – Digital Video IN/Audio IN/OUT
- ⑤ **HDMI 2** - Entrée HDMI 2^③
HDMI – Digital Video IN/Audio IN
- ⑥ **ANT TV** - Antenne / câble analogique / DVB-T/T2 / DVB-C
Prise IEC – 75 Ohm / 5 V / 80mA
- ⑦ **ANT SAT 1** - Antenne satellite (récepteur satellite 1) DVB-S/S2
Prise F – 75 Ohm / 13/18 V / 500mA
- ⑧ **ANT SAT 2** - Antenne satellite (récepteur satellite 2) DVB-S/S2
Prise F – 75 Ohm / 13/18 V / 500mA
- ⑨ **SPDIF OUT** - Sortie du son (numérique)
Prise jack (orange)
- ⑩ **USB 3.0** - Prise USB
USB type A – USB 3.0 (max. 900mA)
- ⑪ **FEATURE KIT** - en option ^(1A)
MOTOR UNIT - Commande du pied pivotant ^(1B)
- ⑫ **DIGITAL AUDIO LINK** - Sorties son Surround (numérique) – (RJ45)
- ⑬ **HEADPHONE** - Prise casque
Jack 3,5 mm – Casque 32-200 Ohm
- ⑭ **HDMI 3** - Entrée HDMI 3^③
HDMI – Digital Video IN/Audio IN
- ⑮ **AUDIO OUT** - Sortie du son (analogique) L/R – (Jack 3,5 mm)
- ⑯ **RS-232C** - Interface sériele ⁽²⁾ – (RJ12)
- ⑰ **AV** - Micro-prise AV ⁽²⁾
Audio/Vidéo IN avec adaptateur Scart: Y/C (S-VHS/Hi 8)
SVC (VHS/8 mm)
RGB
L/R
Audio/Vidéo IN avec adaptateur VGA: Signal d'image PC/STB
Component (YPbPr)
L/R
- ⑱ **COMMON INTERFACE** - CI-Slot 1 (Standard V1.3)
- ⑲ **COMMON INTERFACE** - CI-Slot 2 (Standard V1.3)
- ⑳ **HDMI 4** - Entrée HDMI 4^③
HDMI – Digital Video IN/Audio IN
- ㉑ **USB** - Prise USB
USB type A – USB 2.0 (max. 500mA)
- ㉒ **USB** - Prise USB
USB type A – USB 2.0 (max. 500mA)

^① A: dans le cas de bild 5.55 (56428x50) / bild 5.48 (56430x50) / bild 5.40 (56427x50). Possibilité de raccorder un kit optionnel à venir.

B: dans le cas de bild 5.55 (56428x51). Connectique pour un support pivotant motorisé.

^② Kit d'adaptateurs disponible en tant qu'accessoire dans votre point de vente Loewe.

^③ Avant de connecter un périphérique externe, veuillez noter que les connexions HDMI individuelles peuvent traiter les différents signaux, voir chapitre **Caractéristiques techniques**, paragraphe **bild (tous les appareils) – Signaux via HDMI/AV (PC IN)**.

Position et fonction des connexions (bild 5.32 dr+/bild 5.32)

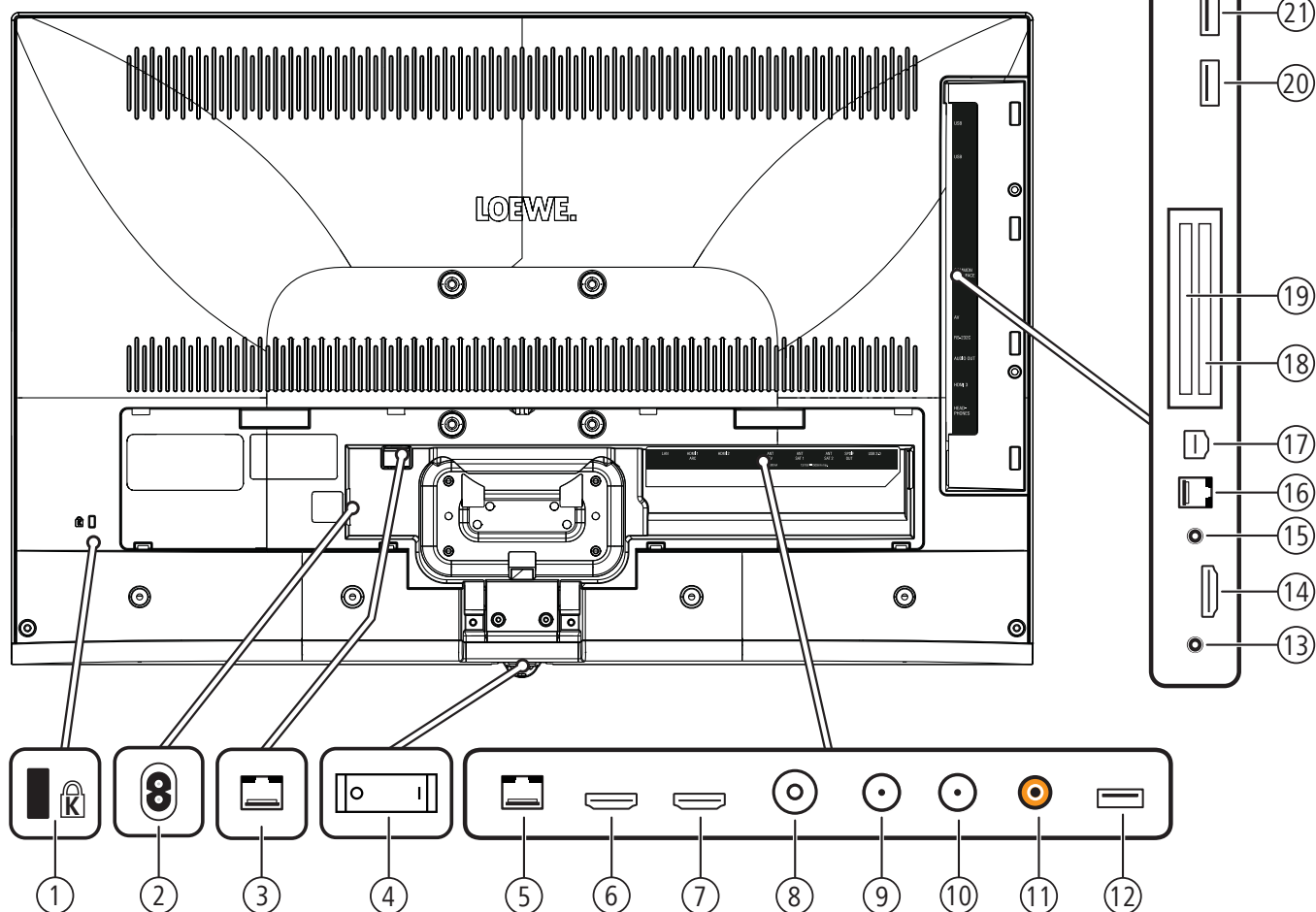

- | | |
|---|---|
| <p>① Enregistrement pour verrou Kensington</p> <p>② AC IN - Raccordement secteur
Prise réseau – 220-240 V ~ 50 / 60 Hz</p> <p>③ DIGITAL AUDIO LINK - Sorties son Surround (numérique) – (RJ45)¹</p> <p>④ Interrupteur général</p> <p>⑤ LAN - Connexion au réseau
RJ-45 – Ethernet / Fast Ethernet</p> <p>⑥ HDMI 1 ARC - Entrée HDMI 1³ (avec Audio Return Channel)
HDMI – Digital Video IN/Audio IN/OUT</p> <p>⑦ HDMI 2 - Entrée HDMI 2³
HDMI – Digital Video IN/Audio IN</p> <p>⑧ ANT TV - Antenne / câble analogique / DVB-T/T2 / DVB-C
Prise IEC – 75 Ohm / 5 V / 80mA</p> <p>⑨ ANT SAT 1 - Antenne satellite (récepteur satellite 1) DVB-S/S2
Prise F – 75 Ohm / 13/18 V / 500mA</p> <p>⑩ ANT SAT 2 - Antenne satellite (récepteur satellite 2) DVB-S/S2
Prise F – 75 Ohm / 13/18 V / 500mA</p> <p>⑪ SPDIF OUT - Sortie du son (numérique)
Prise jack (orange)</p> <p>⑫ USB 3.0 - Prise USB
USB type A – USB 3.0 (max. 900mA)</p> | <p>⑬ HEADPHONE - Prise casque
Jack 3,5 mm – Casque 32–200 Ohm</p> <p>⑭ HDMI 3 - Entrée HDMI 3³
HDMI – Digital Video IN/Audio IN</p> <p>⑮ AUDIO OUT - Sortie du son (analogique) L/R – (Jack 3,5 mm)</p> <p>⑯ RS-232C - Interface sérieuse² – (RJ12)</p> <p>⑰ AV - Micro-prise AV²
Audio/Vidéo IN avec adaptateur Scart: Y/C (S-VHS/Hi 8)
SVC (VHS/8 mm)
RGB
L/R
Audio/Vidéo IN avec adaptateur VGA: Signal d'image PC/STB
Component (YPbPr)
L/R</p> <p>⑱ COMMON INTERFACE - CI-Slot 1 (Standard V1.3)</p> <p>⑲ COMMON INTERFACE - CI-Slot 2 (Standard V1.3)</p> <p>⑳ USB - Prise USB
USB type A – USB 2.0 (max. 500mA)</p> <p>㉑ USB - Prise USB
USB type A – USB 2.0 (max. 500mA)</p> |
|---|---|

¹ Pour les appareils bild 5.32: pas de raccordement.

² Kit d'adaptateurs disponible en tant qu'accessoire chez votre revendeur.

³ Avant de connecter un périphérique externe, veuillez noter que les connexions HDMI individuelles peuvent traiter les différents signaux, voir chapitre **Caractéristiques techniques**, paragraphe **bild (tous les appareils) – Signaux via HDMI/AV (PC IN)**.

Caractéristiques techniques (bild 5.55/bild 5.48/bild 5.40/bild 5.32)

Toute modification des données techniques et de la conception de l'appareil est réservée.

Type d'appareils Loewe :	bild 5.55	bild 5.48	bild 5.40	bild 5.32
Référence :	56428xxx	56430xxx	56427xxx	56426xxx
Classe d'efficacité énergétique européenne :	voir label énergétique joint ou l'adresse www.loewe.tv/fr/support			
Diagonale d'écran :	140 cm / 55 inch	122 cm / 48 inch	102 cm / 40 inch	81 cm / 32 inch
Puissance consommée en mode « on » max. (puissance audio 1/8 de la valeur max.) :	228 W	164 W	125 W	75,0 W ^(4A) / 73,0 W ^(4B)
Puissance consommée en mode « on » home ⁽¹⁾ : Consommation énergétique annuelle ⁽¹⁾ :	voir label énergétique joint ou l'adresse www.loewe.tv/fr/support			
Puissance absorbée mode démarrage rapide :	80,0 W	55,0 W	55,0 W	30,0 W ^(4A) / 25,0 W ^(4B)
Puissance consommée en mode veille : Puissance consommée avec appareil éteint :	0,38 W 0 W	0,38 W 0 W	0,38 W 0 W	0,40 W 0 W
Résolution :	Ultra HD 3840 x 2160 px			Full HD 1920 x 1080 px
Technologie d'écran / format d'image :	LCD avec technologie de rétroéclairage LED / 16:9			
Dimensions de l'appareil sans pied (l x H x P) : Dimensions de l'appareil avec pied ⁽²⁾ (l x H x P) :	122,9 x 75,1 x 5,5 cm 122,9 x 75,1 x 6,8 cm	107,8 x 66,8 x 5,5 cm 107,8 x 69,9 x 25,7 cm	90,9 x 57,4 x 5,5 cm 90,9 x 60,4 x 25,7 cm	72,9 x 47,7 x 5,3 cm 72,9 x 50,8 x 21,3 cm
Poids de l'appareil sans pied (approx.) : Poids de l'appareil avec pied ⁽²⁾ (approx.) :	27,6 kg 29,1 kg	18,8 kg 21,3 kg	15,5 kg 18,1 kg	9,7 kg 11,7 kg
Température ambiante :	5° C – 35° C			
Taux d'humidité relatif de l'air (non condensé) :	20 – 80%			
Pression atmosphérique :	800 – 1114hPa (0-2000m au dessus du niveau de la mer)			
Désignation du châssis :	SL 420			SL320F ^(4A) / SL310F ^(4B)
Alimentation électrique :	220 V – 240 V/50–60 Hz			
Tuner :	Terr./câble : satellite :	VHF/Hyperband/UHF 4 niveaux : 13/18V/22kHz / 16 niveaux : DiSEqC 1.0 / Système de câble unique : EN 50494		
Plage :	Terr./câble : satellite :	Terr./câble : 45 MHz à 860 MHz Satellite 950 MHz bis 2150 MHz		
Nombre de mémoires pour les chaînes :	6 000			
Normes TV :	analogique : numérique :	B/G, I, L, D/K, M, N DVB-T/T2, DVB-C, DVB-S/S2 (UHD via DVB jusqu'à max. 60Hz)		
Normes couleur :	SECAM, PAL, NTSC, NTSC-V, PAL-V (60 Hz)			
Formats de son :	analogique (FM) : analogique (NICAM) : numérique (MPEG) :	Mono, Stéréo, Bi-canal Mono, Stéréo, Bi-canal Mono, Stéréo, Bi-canal, PCM, Dolby Digital, Dolby Digital Plus, Dolby Pulse, Dolby MS11 (Dolby Virtual Speaker, Dolby Pro Logic II, Dolby TrueHD ⁽⁵⁾)		
Puissance de sortie audio (sinus / musique) :	2 x 20W / 2 x 40W			
Système d'enceintes acoustiques :	Speaker Box			
Télétexte :	TOP / FLOF / HiText (Level 2.5)			
Mémoire de pages :	2 000			
LAN :	Standards pris en charge :	10 Mbit/sec Ethernet (10Base-T) / 100 Mbit/sec Fast Ethernet (100Base-T)		
WiFi :	Standards pris en charge : Puissance/Champ de fréquence : Types de codage supportés :	IEEE 802.11a/b/g/n, 802.11ac Puissance <100 mW à 2400-2483,5 MHz et 5150-5725 MHz WEP 64 et 128 Bit (ASCII et HEX), WPA PSK, WPA2 AES		
Bluetooth :	Puissance/Champ de fréquence : Protocoles Bluetooth :	Puissance <10 mW à 2,4 GHz A2DP SRC, A2DP SNK, AVRCP 1.4, HID		
Norme pour la mise en réseau local :	Universal Plug and Play Audio / Video (UPnP AV)			
Formats de fichier pris en charge ⁽³⁾ :	Images : Audio : Vidéo :	JPEG, PNG MP3, M4A (AAC LC), WMA (sans perte), FLAC, WAV (PCM), Ogg Vorbis AVI (MPEG-1/2, XviD, Dolby Digital, MP3), WMV (WMV9, VC-1, WMA9, WMA Pro), MP4 (XviD, H.264/MPEG-4 AVC, AAC LC), MOV (H.264/MPEG-4 AVC, AAC LC), MKV (H.265/ HEVC, H.264/MPEG-4 AVC, Dolby Digital), FLV (H.264/MPEG-4 AVC, H.263, MP3, AAC LC), MPG (MPEG-1, MPEG Audio), TS/PS (MPEG-2, H.264/MPEG-4 AVC, MPEG2 Audio, Dolby Digital), VOB (MPEG-2, MPEG2 Audio, Dolby Digital) H.264/MPEG-4 AVC jusqu'au profil High (niveau 4.2) H.264/H.265 compatible avec HDR10/HLG pour SL4xx téléviseurs		

⁽¹⁾ La consommation énergétique par année est donnée sur la base d'un fonctionnement de quatre heures du téléviseur pendant 365 jours. La consommation énergétique réelle dépend du type d'utilisation du téléviseur. Les valeurs on-mode (home) inférieures à 100W doivent être complétées par des décimales (,0).

⁽²⁾ Option d'installation fournie : WM67 (bild 5.55), Table Stand bild 5.32 (bild 5.32).

⁽³⁾ Aucune garantie n'est fournie concernant la possibilité de lecture individuelle des formats.

⁽⁴⁾ A : type de périphérique bild 5.32 DR+ (56426x55).

B : type de périphérique bild 5.32 (56426x85).

⁽⁵⁾ non disponible pour type de périphérique bild 5.32 (56426x85).

Caractéristiques d'équipement (bild 5.55/bild 5.48/bild 5.40/bild 5.32)

Sous réserve de modification des équipements et du design de l'appareil.

Type d'appareil Loewe :	bild 5.55	bild 5.48	bild 5.40	bild 5.32 DR+	bild 5.32
Image* (Image)					
Ultra HD Super Resolution Scaling / Image+ Active / Affichage film cinéma 24 p	●/●/●	●/●/●	●/●/●	-/●/●	-/●/●
Technologie 3D / Active Glasses 3D	●/○	-/-	-/-	-/-	-/-
Auto-dimming Video (VDB+) / Auto-dimming intérieur (OPC) / Home Mode	●/●/●	●/●/●	●/●/●	-/●/●	-/●/●
Digital* (Normes de réception)					
DVB-T2 ⁽¹⁾ / DVB-C / DVB-S2 / Multistandard (analogique) / Double tuner	●/●/●/●/●	●/●/●/●/●	●/●/●/●/●	●/●/●/●/●	●/●/●/●/●
MPEG / MPEG2 / MPEG4 (H.264) / HEVC (H.265) / Réception HDTV intégrée ⁽²⁾	●/●/●/●/●	●/●/●/●/●	●/●/●/●/●	●/●/●/●/●	●/●/●/●/●
Radio DVB / câble (selon EN 50494)	●/●	●/●	●/●	●/●	●/●
Sound* (Son)					
Décodeur audio multicanal 5.1 intégré / Audio Link digital	●/●	●/●	●/●	●/●	-/-
Dolby Digital / Dolby Digital Plus / dts	●/●/-	●/●/-	●/●/-	●/●/-	●/-/-
Réglage des graves et aigus séparé / Loudness	●/●	●/●	●/●	●/●	●/●
Réglage automatique du volume (AVC)	●	●	●	●	●
Sortie audio variable / Réglage fixe sélectionnable / Caisson de grave sélectionnable	●/●/●	●/●/●	●/●/●	●/●/●	●/●/●
Assist* (Commande)					
Loewe os / Home Screen (favoris incl.)	●/●	●/●	●/●	●/●	●/●
Compatibilité HDR (Dolby Vision / HDR 10 / HLG)	-/●/●	-/●/●	-/●/●	-/-/-	-/-/-
Guide électronique des programmes (données SI)	●	●	●	●	●
MediaText (HbbTV) / Télétexte (niveau 2.5)	●/●	●/●	●/●	●/●	●/●
Langues de menu ⁽³⁾ / Aide contextuelle	●/●	●/●	●/●	●/●	●/●
Verrouillage enfants / Mise en veille automatique / Minuterie	●/●/●	●/●/●	●/●/●	●/●/●	●/●/●
Zapping ultra rapide / Mode de mise en route rapide	●/●	●/●	●/●	●/●	●/●
Digital Link HD (CEC)	●	●	●	●	●
PIP (AV) ⁽⁴⁾ / Full PIP / Partage d'écran TV : télétexte	●/●/●	●/●/●	●/●/●	●/●/●	●/●/●
Mise à jour logicielle (via USB / Internet)	●/●	●/●	●/●	●/●	●/●
Media* (Fonctions multimédia)					
Enregistrement intégré DR+ / Capacité en Go / Enregistrement via USB (avec DR+ : archives USB)	●/1.000/●	●/1.000/●	●/1.000/●	●/1.000/●	-/-/●
DR+ Streaming Server / Client / Follow-Me	●/●/●	●/●/●	●/●/●	●/●/●	-/●/●
Multi Recording ⁽⁵⁾ / Mobile Recording ⁽⁵⁾ / Multiroom-Streaming ⁽⁵⁾	●/●/○	●/●/○	●/●/○	●/●/○	○/○/○
Lecteur photo / musique / vidéo (via réseau domestique et USB, Ultra HD incl.)	●/●/●	●/●/●	●/●/●	●/●/●	●/●/●
Digital Media Renderer (inkl. Ultra HD) / Bluetooth ⁽⁶⁾	●/○	●/○	●/○	●/○	●/○
Applications Internet (MediaNet) / Navigateur Internet / Radios Internet	●/●/●	●/●/●	●/●/●	●/●/●	●/●/●
Connectivity* (Branchements)					
HDMI avec HDCP 2.2	4 (4x UHD, 1x ARC)	4 (4x UHD, 1x ARC)	4 (4x UHD, 1x ARC)	3 (1x ARC)	3 (1x ARC)
Port réseau local / WiFi	●/●	●/●	●/●	●/●	●/●
Common Interface / Certifié CI Plus 1.3 / Certifié Fransat ⁽⁶⁾	2/●	2/●	2/●	2/●	2/●
Home Control Interface / IR-Link ⁽⁶⁾ / Commande moteur	●/●/●	●/●/-	●/●/-	●/●/-	●/●/-
Audio Link digital (DAL) ⁽⁷⁾ / Audio-Out digital (Cinch)	●/●	●/●	●/●	●/●	-/●
Audio-Out analogique (L/R) / Casque (jack 3,5 mm)	●/●	●/●	●/●	●/●	●/●
Micro-AV ⁽⁸⁾ (Component / Scart / VGA)	●/●/●	●/●/●	●/●/●	●/●/●	●/●/●
USB	3 (1x 3.0)	3 (1x 3.0)	3 (1x 3.0)	3 (1x 3.0)	3 (1x 3.0)
Points de fixation VESA	●	●	●	●	●

● = de série/intégré ○ = équipement ultérieur/disponible en option

⁽¹⁾ La réception de programmes DVB-T2 est uniquement possible dans certains pays.
⁽²⁾ L'enregistrement de chaînes numériques peut être limitée par des décisions individuelles de chaque chaîne / fournisseur de programme.

⁽³⁾ D-GB-F-I-E-NL-CZ-GR-PL-H-FIN-SLO-SK-TR-S-DK-P-RUS-N.

⁽⁴⁾ AV-PIP uniquement possible en combinaison avec DVB-T/C/S.

⁽⁵⁾ CI Plus est rétrocompatible avec CI. Le fonctionnement dépend de la disponibilité de module du fournisseur.

⁽⁶⁾ En liaison avec un adaptateur et des appareils sélectionnés (RC5, 36 kHz) à acheter séparément.

⁽⁷⁾ Loewe System 5.1 Out, Stereo Out, Subwoofer Out.

⁽⁸⁾ En liaison avec un adaptateur à acheter séparément.

⁽⁹⁾ Disponible via le Feature Upgrade disponible.

Position et fonction des connexions (bild 4.55)

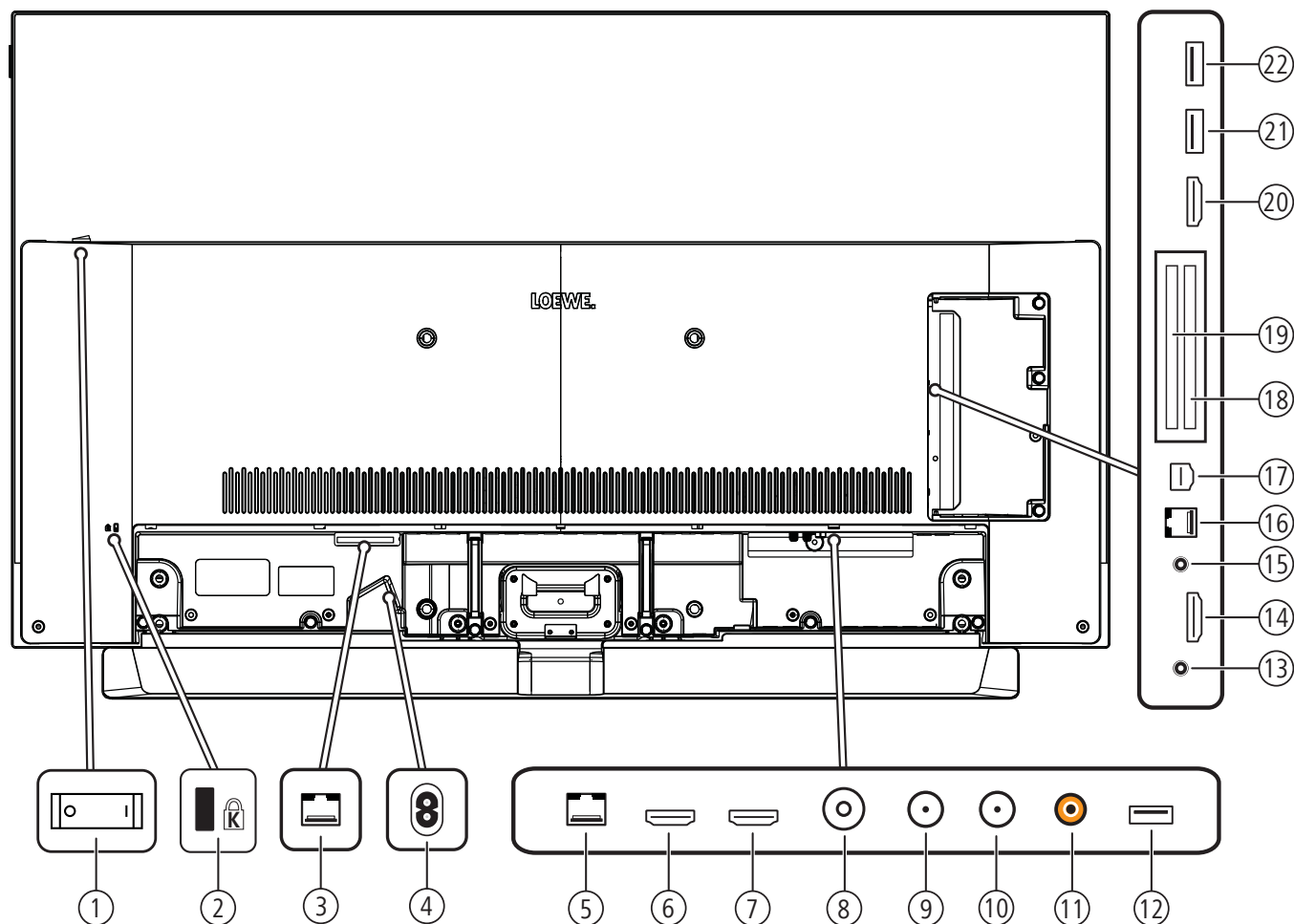

- | | |
|--|--|
| ① Interrupteur général | ⑬ HEADPHONE - Prise casque
Jack 3,5 mm – Casque 32–200 Ohm |
| ② Enregistrement pour verrou Kensington | ⑭ HDMI 3 - Entrée HDMI 3 ^②
HDMI – Digital Video IN/Audio IN |
| ③ DIGITAL AUDIO LINK - Sorties son Surround (numérique) - (RJ45) | ⑮ AUDIO OUT - Sortie du son (analogique) L/R – (Jack 3,5 mm) |
| ④ AC IN - Raccordement secteur
Prise réseau – 220-240 V ~ 50 / 60 Hz | ⑯ RS-232C - Interface sérielle ^① – (RJ12) |
| ⑤ LAN - Connexion au réseau
RJ-45 – Ethernet / Fast Ethernet | ⑰ AV - Micro-prise AV ^①
Audio/Vidéo IN avec adaptateur Scart: Y/C (S-VHS/Hi 8)
SVC (VHS/8 mm)
RGB
L/R
Audio/Vidéo IN avec adaptateur VGA: Signal d'image PC/STB
Component (YPbPr)
L/R |
| ⑥ HDMI 1 ARC - Entrée HDMI 1 ^② (avec A udio R eturn C hannel)
HDMI – Digital Video IN/Audio IN/OUT | ⑱ COMMON INTERFACE - CI-Slot 1 (Standard V1.3) |
| ⑦ HDMI 2 - Entrée HDMI 2 ^②
HDMI – Digital Video IN/Audio IN | ⑲ COMMON INTERFACE - CI-Slot 2 (Standard V1.3) |
| ⑧ ANT TV - Antenne / câble analogique / DVB-T/T2 / DVB-C
Prise IEC – 75 Ohm / 5 V / 80mA | ⑳ HDMI 4 - Entrée HDMI 4 ^②
HDMI – Digital Video IN/Audio IN |
| ⑨ ANT SAT 1 - Antenne satellite (récepteur satellite 1) DVB-S/S2
Prise F – 75 Ohm / 13/18 V / 500mA | ㉑ USB - Prise USB
USB type A – USB 2.0 (max. 500mA) |
| ⑩ ANT SAT 2 - Antenne satellite (récepteur satellite 2) DVB-S/S2
Prise F – 75 Ohm / 13/18 V / 500mA | ㉒ USB - Prise USB
USB type A – USB 2.0 (max. 500mA) |
| ⑪ SPDIF OUT - Sortie du son (numérique)
Prise jack (orange) | |
| ⑫ USB 3.0 - Prise USB
USB type A – USB 3.0 (max. 900mA) | |

^① Kit d'adaptateurs disponible en tant qu'accessoire dans votre point de vente Loewe.

^② Avant de connecter un périphérique externe, veuillez noter que les connexions HDMI individuelles peuvent traiter les différents signaux, voir chapitre **Caractéristiques techniques**, paragraphe **bild (tous les appareils) – Signaux via HDMI/AV (PC IN)**.

Caractéristiques techniques (bild 4.55)

Toute modification des données techniques et de la conception de l'appareil est réservée.

Type d'appareils Loewe :	bild 4.55	
Référence :	57441W90	57441W91
Classe d'efficacité énergétique européenne :	voir label énergétique joint ou l'adresse www.loewe.tv/fr/support	
Diagonale d'écran :	139 cm / 55 inch	
Puissance consommée en mode « on » max. (puissance audio 1/8 de la valeur max.) :	348 W	
Puissance consommée en mode « on » home ¹ : Consommation énergétique annuelle ¹ :	voir label énergétique joint ou l'adresse www.loewe.tv/fr/support	
Puissance absorbée mode démarrage rapide :	80,0 W	
Puissance consommée en mode veille : Puissance consommée avec appareil éteint :	0,49 W 0 W	
Résolution / format d'image :	Ultra HD 3840 x 2160 px / 16:9	
Technologie d'écran :	OLED (WRGB Pixel)	
Dimensions de l'appareil sans pied (l x H x P) :	123,0 x 76,2 x 6,4 cm	122,8 x 75,9 x 6,4 cm
Poids de l'appareil sans pied (approx.) :	21,3 kg	24,8 kg
Température ambiante :	5° C – 35° C	
Taux d'humidité relatif de l'air (non condensé) :	20 – 80%	
Pression atmosphérique :	800 – 1114hPa (0-2000m au dessus du niveau de la mer)	
Désignation du châssis :	SL415	
Alimentation électrique :	220 V – 240 V/50–60 Hz	
Tuner :	Terr./câble : satellite :	VHF/Hyperband/UHF 4 niveaux : 13/18V/22kHz / 16 niveaux : DiSEqC 1.0 / Système de câble unique: EN 50494
Plage :	Terr./câble : satellite :	Terr./câble : 45 MHz à 860 MHz Satellite 950 MHz bis 2150 MHz
Nombre de mémoires pour les chaînes, y compris AV et radio :	6 000	
Normes TV :	analogique : numérique :	B/G, I, L, D/K, M, N DVB-T/T2, DVB-C, DVB-S/S2 (UHD via DVB jusqu'à max. 60Hz)
Normes couleur :	SECAM, PAL, NTSC, NTSC-V, PAL-V (60 Hz)	
Normes son :	analogique (FM) : analogique (NICAM) : numérique (MPEG) :	Mono, Stéréo, Bi-canal Mono, Stéréo, Bi-canal Mono, Stéréo, Bi-canal, PCM, Dolby Digital, Dolby Digital Plus, Dolby Digital Pulse, Dolby Virtual Speaker, Dolby Pro Logic II, Dolby TrueHD, Dolby MS11
Puissance de sortie audio (sinus / musique) :	2 x 20W / 2 x 40W	
Système d'enceintes acoustiques :	Soundbar	
Télétexte :	TOP / FLOF / HiText (Level 2.5)	
Mémoire de pages :	2 000	
LAN :	Standards pris en charge :	10 Mbit/sec Ethernet (10Base-T) / 100 Mbit/sec Fast Ethernet (100Base-T)
WiFi :	Standards pris en charge : Puissance/Champ de fréquence utilisé : Types de codage supportés :	IEEE 802.11a/b/g/n, 802.11ac Puissance <100 mW à 2400-2483,5 MHz et 5150-5725 MHz WEP 64 et 128 Bit (ASCII et HEX), WPA PSK, WPA2 AES
Bluetooth:	Puissance / Champ de fréquence : Protocoles Bluetooth:	Puissance <10 mW à 2,4 GHz A2DP SRC, A2DP SNK, AVRCP 1.4, HID
Norme pour la mise en réseau local :	Universal Plug and Play Audio / Video (UPnP AV)	
Formats de fichier pris en charge ² :	Images : Audio : Vidéo :	JPEG, PNG MP3, M4A (AAC LC), WMA (sans perte), FLAC, WAV (PCM), Ogg Vorbis AVI (MPEG-1/2, XviD, Dolby Digital, MP3), WMV (WMV9, VC-1, WMA9, WMA Pro), MP4 (XviD, H.264/MPEG-4 AVC, AAC LC), MOV (H.264/MPEG-4 AVC, AAC LC), MKV (H.265/HEVC, H.264/MPEG-4 AVC, Dolby Digital), FLV (H.264/MPEG-4 AVC, H.263, MP3, AAC LC), MPG (MPEG-1, MPEG Audio), TS/PS (MPEG-2, H.264/MPEG-4 AVC, MPEG2 Audio, Dolby Digital), VOB (MPEG-2, MPEG2 Audio, Dolby Digital) H.264/MPEG-4 AVC jusqu'au profil High (niveau 4.2) H.264/H.265 support Dolby Vision/HDR 10/HLG

¹ La consommation énergétique par année est donnée sur la base d'un fonctionnement de quatre heures du téléviseur pendant 365 jours. La consommation énergétique réelle dépend du type d'utilisation du téléviseur. Les valeurs on-mode (home) inférieures à 100W doivent être complétées par des décimales (,0).

² Aucune garantie n'est fournie concernant la possibilité de lecture individuelle des formats.

Caractéristiques d'équipement (bild 4.55)

Sous réserve de modification des équipements et du design de l'appareil.

Type d'appareil Loewe :	bild 4.55
Image* (Image)	
Ultra HD Super Resolution Scaling / Image+ Active / Affichage film cinéma 24 p	● / ● / ●
Technologie 3D / Active Glasses 3D	- / -
Auto-dimming Video (VDB+) / Auto-dimming intérieur (OPC) / Home Mode:	- / ● / ●
Digital* (Normes de réception)	
DVB-T2 ⁽¹⁾ / DVB-C / DVB-S2 / Multistandard (analogique) / Double tuner	● / ● / ● / ● / ●
MPEG / MPEG2 / MPEG4 (H.264) / HEVC (H.265) / Réception HDTV intégrée ⁽²⁾	● / ● / ● / ● / ●
Radio DVB / câble (selon EN 50494)	● / ●
Sound* (Son)	
Décodeur audio multicanal 5.1 intégré / Audio Link digital	● / ●
Dolby Digital / Dolby Digital Plus / dts	● / ● / -
Réglage des graves et aigus séparé / Loudness	● / ●
Réglage automatique du volume (AVC)	●
Sortie audio variable / Réglage fixe sélectionnable / Caisson de grave sélectionnable	● / ● / ●
Assist* (Commande)	
Loewe os / Home Screen (favoris incl.)	● / ●
Compatibilité HDR (Dolby Vision / HDR 10 / HLG)	● / ● / ●
Guide électronique des programmes (données SI)	●
MediaText (HbbTV) / Télétexte (niveau 2.5)	● / ●
Langues de menu ⁽³⁾ / Aide contextuelle	● / ●
Verrouillage enfants / Mise en veille automatique / Minuterie	● / ● / ●
Zapping ultra rapide / Mode de mise en route rapide	● / ●
Digital Link HD (CEC)	●
PIP (AV) ⁽⁴⁾ / Full PIP / Partage d'écran TV : télétexte	● / ● / ●
Mise à jour logicielle (via USB / Internet)	● / ●
Media* (Fonctions multimédia)	
Enregistrement intégré DR+ / Capacité en Go / Enregistrements USB	- / - / ●
DR+ Streaming Server / Client / Follow-Me	- / ● / ●
Enregistrement multiple (Multi Recording) / Enregistrement depuis Smartphone (Mobile Recording)	● / ●
Multiroom Streaming	●
Lecteur photo / musique / vidéo (via réseau domestique et USB, Ultra HD incl.)	● / ● / ●
Digital Media Renderer (inkl. Ultra HD) / Bluetooth	● / ●
Applications Internet (MediaNet) / Navigateur Internet / Radios Internet	● / ● / ●
Connectivity* (Branchements)	
HDMI avec HDCP 2.2	4 (1x 2.0a, 1x ARC)
Port réseau local / WiFi	● / ●
Common Interface / Certifié CI Plus 1.3 / Certifié Fransat ⁽⁵⁾	2 / ●
Home Control Interface / IR-Link ⁽⁶⁾ / Commande moteur	● / ● / -
Audio Link digital (DAL) ⁽⁷⁾ / Audio-Out digital (Cinch)	● / ●
Audio-Out analogique (L/R) / Casque (jack 3,5 mm)	● / ●
Micro-AV ⁽⁸⁾ (Component / Scart / VGA)	● / ● / ●
USB	3 (1x 3.0)
Points de fixation VESA	●

● = de série/intégré ○ = équipement ultérieur/disponible en option

⁽¹⁾ La réception de programmes DVB-T2 est uniquement possible dans certains pays.
⁽²⁾ L'enregistrement de chaînes numériques peut être limitée par des décisions individuelles de chaque chaîne / fournisseur de programme.
⁽³⁾ D-GB-F-I-E-NL-CZ-GR-PL-H-FIN-SLO-SK-TR-S-DK-P-RUS-N.
⁽⁴⁾ AV-PIP uniquement possible en combinaison avec DVB-T/C/S.

⁽⁵⁾ CI Plus est rétrocompatible avec CI. Le fonctionnement dépend de la disponibilité de module du fournisseur.
⁽⁶⁾ En liaison avec un adaptateur et des appareils sélectionnés (RC5, 36 kHz) à acheter séparément.
⁽⁷⁾ Loewe System 5.1 Out, Stereo Out, Subwoofer Out.
⁽⁸⁾ En liaison avec un adaptateur à acheter séparément.

Position et fonction des connexions (bild 3.65 oled/bild 3.55 oled)

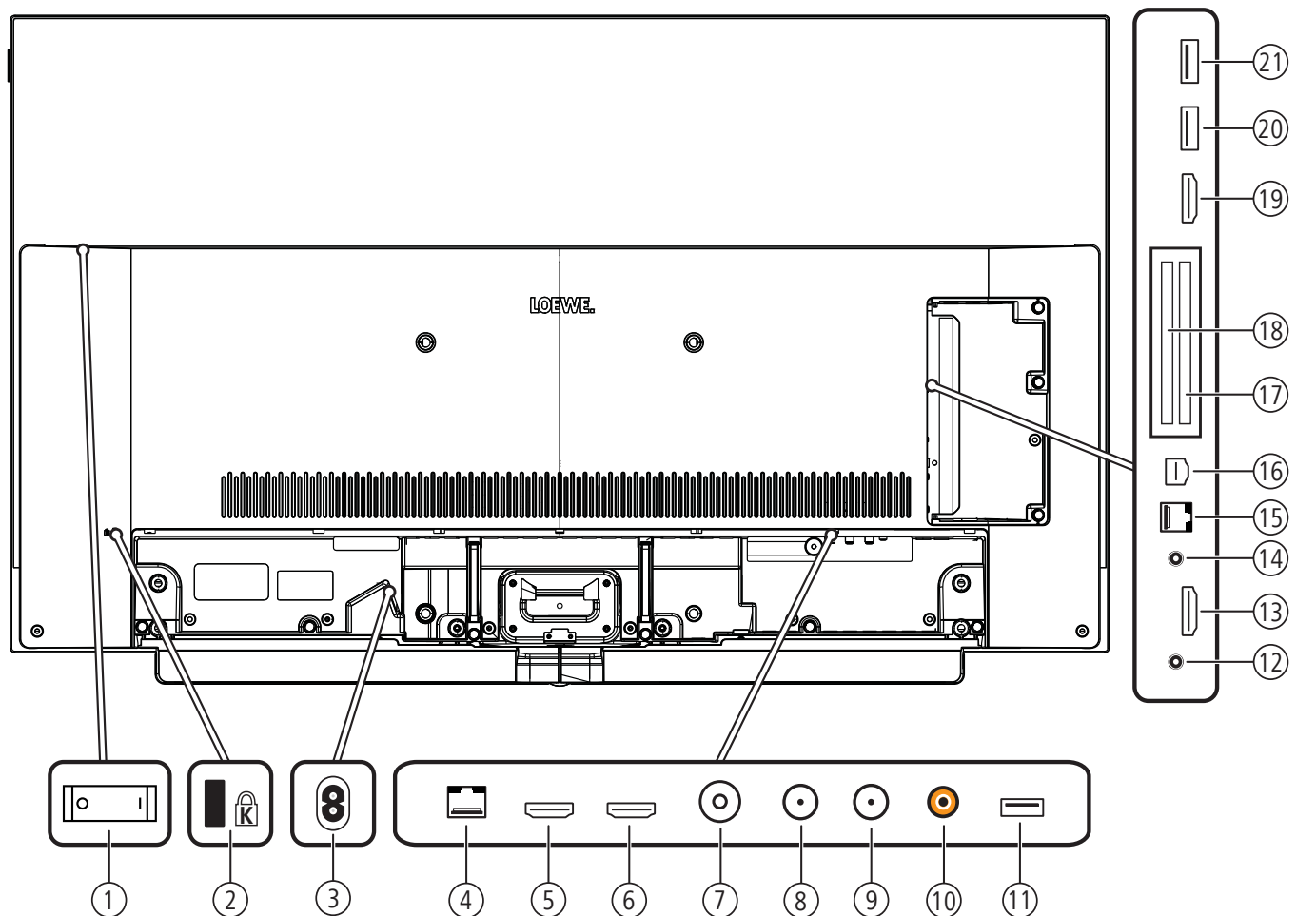

- | | |
|---|---|
| <p>① Interrupteur général</p> <p>② Enregistrement pour verrou Kensington</p> <p>③ AC IN - Raccordement secteur
Prise réseau – 220-240 V ~ 50 / 60 Hz</p> <p>④ LAN - Connexion au réseau
RJ-45 – Ethernet / Fast Ethernet</p> <p>⑤ HDMI 1 ARC - Entrée HDMI 1^② (avec Audio Return Channel)
HDMI – Digital Video IN/Audio IN/OUT</p> <p>⑥ HDMI 2 - Entrée HDMI 2^②
HDMI – Digital Video IN/Audio IN</p> <p>⑦ ANT TV - Antenne / câble analogique / DVB-T/T2 / DVB-C
Prise IEC – 75 Ohm / 5 V / 80mA</p> <p>⑧ ANT SAT 1 - Antenne satellite (récepteur satellite 1) DVB-S/S2
Prise F – 75 Ohm / 13/18 V / 500mA</p> <p>⑨ ANT SAT 2 - Antenne satellite (récepteur satellite 2) DVB-S/S2
Prise F – 75 Ohm / 13/18 V / 500mA</p> <p>⑩ SPDIF OUT - Sortie du son (numérique)
Prise jack (orange)</p> <p>⑪ USB 3.0 - Prise USB
USB type A – USB 3.0 (max. 900mA)</p> <p>⑫ HEADPHONE - Prise casque
Jack 3,5 mm – Casque 32–200 Ohm</p> | <p>⑬ HDMI 3 - Entrée HDMI 3^②
HDMI – Digital Video IN/Audio IN</p> <p>⑭ AUDIO OUT - Sortie du son (analogique) L/R – (Jack 3,5 mm)</p> <p>⑮ RS-232C - Interface sérielle^① – (RJ12)</p> <p>⑯ AV - Micro-prise AV^①
Audio/Vidéo IN avec adaptateur Scart: Y/C (S-VHS/Hi 8)
SVC (VHS/8 mm)
RGB
L/R
Audio/Vidéo IN avec adaptateur VGA: Signal d'image PC/STB
Formats PC (RGB, H, V)
Component (YPbPr)
L/R</p> <p>⑰ COMMON INTERFACE - CI-Slot 1 (Standard V1.3)</p> <p>⑱ COMMON INTERFACE - CI-Slot 2 (Standard V1.3)</p> <p>⑲ HDMI 4 - Entrée HDMI 4^②
HDMI – Digital Video IN/Audio IN</p> <p>⑳ USB - Prise USB
USB type A – USB 2.0 (max. 500mA)</p> <p>㉑ USB - Prise USB
USB type A – USB 2.0 (max. 500mA)</p> |
|---|---|

^① Kit d'adaptateurs disponible en tant qu'accessoire dans votre point de vente Loewe.

^② Avant de connecter un périphérique externe, veuillez noter que les connexions HDMI individuelles peuvent traiter les différents signaux, voir chapitre **Caractéristiques techniques**, paragraphe **bild (tous les appareils) – Signaux via HDMI/AV (PC IN)**.

Position et fonction des connexions (bild 3.49/bild 3.43)

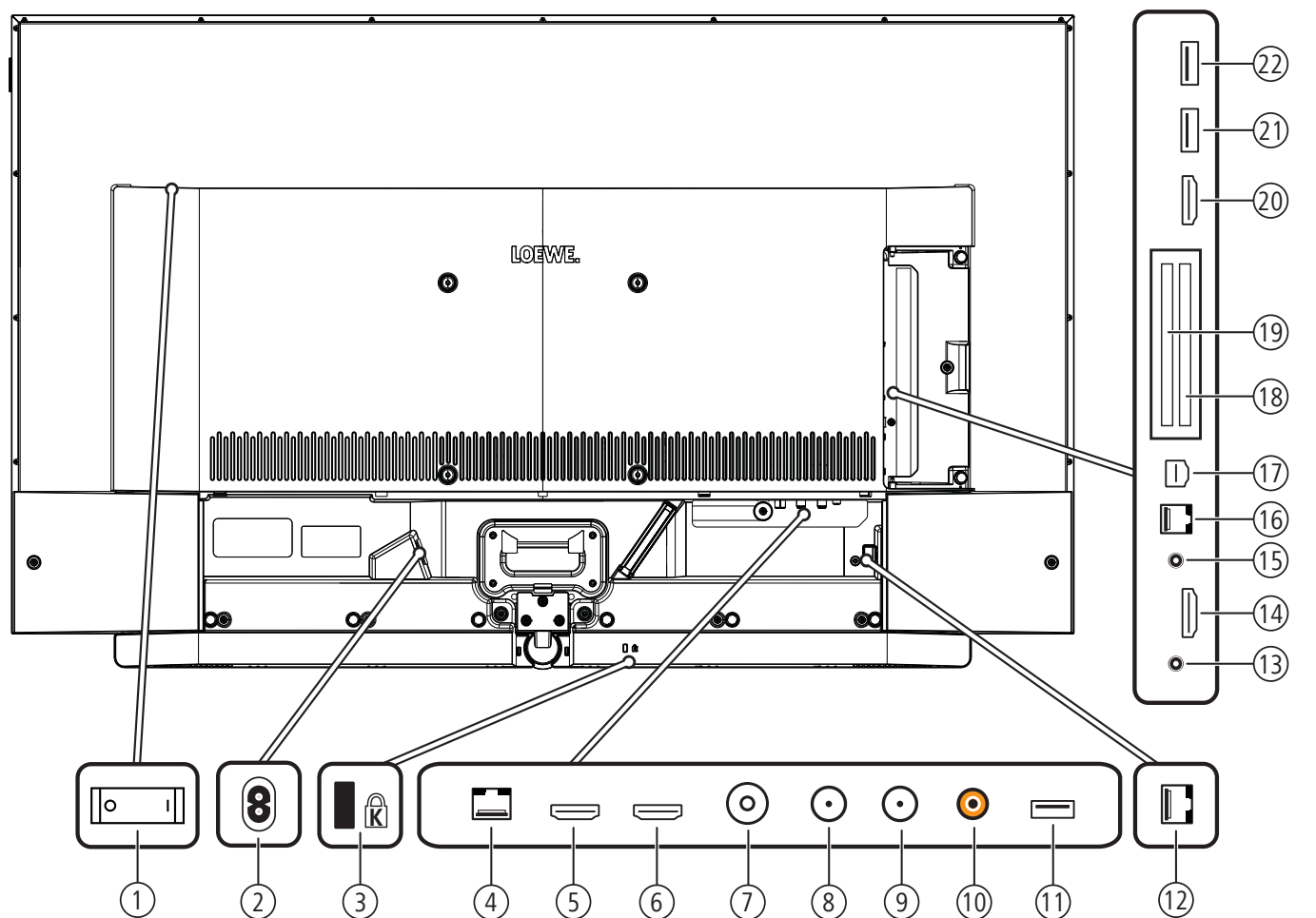

- | | |
|---|---|
| <p>① Interrupteur général</p> <p>② AC IN - Raccordement secteur
Prise réseau – 220-240 V ~ 50 / 60 Hz</p> <p>③ Enregistrement pour verrou Kensington</p> <p>④ LAN - Connexion au réseau
RJ-45 – Ethernet / Fast Ethernet</p> <p>⑤ HDMI 1 ARC - Entrée HDMI 1^③ (avec Audio Return Channel)
HDMI – Digital Video IN/Audio IN/OUT</p> <p>⑥ HDMI 2 - Entrée HDMI 2^③
HDMI – Digital Video IN/Audio IN</p> <p>⑦ ANT TV - Antenne / câble analogique / DVB-T/T2 / DVB-C
Prise IEC – 75 Ohm / 5 V / 80mA</p> <p>⑧ ANT SAT 1 - Antenne satellite (récepteur satellite 1) DVB-S/S2
Prise F – 75 Ohm / 13/18 V / 500mA</p> <p>⑨ ANT SAT 2 - Antenne satellite (récepteur satellite 2) DVB-S/S2
Prise F – 75 Ohm / 13/18 V / 500mA</p> <p>⑩ SPDIF OUT - Sortie du son (numérique)
Prise jack (orange)</p> <p>⑪ USB 3.0 - Prise USB
USB type A – USB 3.0 (max. 900mA)</p> <p>⑫ DIGITAL AUDIO LINK - Sorties son Surround (numérique) - (RJ45)^①</p> | <p>⑬ HEADPHONE - Prise casque
Jack 3,5 mm – Casque 32–200 Ohm</p> <p>⑭ HDMI 3 - Entrée HDMI 3^③
HDMI – Digital Video IN/Audio IN</p> <p>⑮ AUDIO OUT - Sortie du son (analogique) L/R – (Jack 3,5 mm)</p> <p>⑯ RS-232C - Interface série^② – (RJ12)</p> <p>⑰ AV - Micro-prise AV^②
Audio/Vidéo IN avec adaptateur Scart: Y/C (S-VHS/Hi 8)
SVC (VHS/8 mm)
RGB
L/R
Audio/Vidéo IN avec adaptateur VGA: Signal d'image PC/STB
Formats PC (RGB, H, V)
Component (YPbPr)
L/R</p> <p>⑱ COMMON INTERFACE - CI-Slot 1 (Standard V1.3)</p> <p>⑲ COMMON INTERFACE - CI-Slot 2 (Standard V1.3)</p> <p>⑳ HDMI 4 - Entrée HDMI 4^③
HDMI – Digital Video IN/Audio IN</p> <p>㉑ USB - Prise USB
USB type A – USB 2.0 (max. 500mA)</p> <p>㉒ USB - Prise USB
USB type A – USB 2.0 (max. 500mA)</p> |
|---|---|

^① Uniquement sur type d'appareil bild 3.49 DR+/ bild 3.43 DR+.

^② Kit d'adaptateurs disponible en tant qu'accessoire dans votre point de vente Loewe.

^③ Avant de connecter un périphérique externe, veuillez noter que les connexions HDMI individuelles peuvent traiter les différents signaux, voir chapitre **Caractéristiques techniques**, paragraphe **bild (tous les appareils) – Signaux via HDMI/AV (PC IN)**.

Caractéristiques techniques (bild 3.65 oled/bild 3.55 oled/bild 3.49/bild 3.43)

Toute modification des données techniques et de la conception de l'appareil est réservée.

Type d'appareils Loewe :	bild 3.65 oled	bild 3.55 oled	bild 3.49 dr+	bild 3.49	bild 3.43 dr+	bild 3.43
Référence :	57460x81	57461x80 57461x81	57419x50 57419x51	57419x80 57419x81	57420x50 57420x51	57420x80 57420x81
Classe d'efficacité énergétique européenne :	voir label énergétique joint ou l'adresse www.loewe.tv/fr/support					
Diagonale d'écran :	164 cm/65 inch	139 cm/55 inch	126 cm/49 inch		108 cm/43 inch	
Puissance consommée en mode « on » max. (puissance audio 1/8 de la valeur max.) :	448 W	350 W ^(5a) 348 W ^(5b)	175 W ^(5c) 187 W ^(5d)	173 W ^(5a) 185 W ^(5b)	144 W ^(5c) 151 W ^(5d)	142 W ^(5a) 149 W ^(5b)
Puissance consommée en mode « on » home ⁽¹⁾ : Consommation énergétique annuelle ⁽¹⁾ :	voir label énergétique joint ou l'adresse www.loewe.tv/fr/support					
Puissance consommée mode de démarrage rapide:	80,0 W	70,0 W	50,0 W ^(5c) 55,0 W ^(5d)	50,0 W ^(5a) 55,0 W ^(5b)	50,0 W ^(5c) 55,0 W ^(5d)	50,0 W ^(5a) 55,0 W ^(5b)
Puissance consommée en mode veille :	0,42 W	0,49 W ^(5a) 0,41 W ^(5b)	0,31 W	0,31 W	0,43 W ^(5c) 0,37 W ^(5d)	0,43 W ^(5a) 0,37 W ^(5b)
Puissance consommée avec appareil éteint :	0 W	0 W	0 W	0 W	0 W	0 W
Format d'image / Résolution :	16:9 / Ultra HD 3840 x 2160 px					
Technologie d'écran :	OLED (WRGB Pixel)		LCD avec technologie de rétroéclairage LED			
Dimensions de l'appareil sans pied (l ⁽⁶⁾ x H x P) :	144,9 x 86,3 x 6,7	123,0 x 74,2 x 6,7 ^(5a) 122,8 x 73,9 x 6,7 ^(5b)	111,9 x 68,1 x 7,3 cm		96,3 x 59,4 x 7,3 cm	
Dimensions de l'appareil avec pied ⁽²⁾ (l ⁽⁶⁾ x H x P) :	144,9 x 91,4 x 29,0	123,0 x 79,2 x 27,0 ^(5a) 122,8 x 78,9 x 27,0 ^(5b)	111,9 x 70,4 x 25,0 cm		96,3 x 61,7 x 25,0 cm	
Poids de l'appareil sans pied (approx.) :	30,8 kg	20,6 kg ^(5a) 23,5 kg ^(5b)	20,4 kg ^(5c) 20,8 kg ^(5d)	20,2 kg ^(5a) 20,6 kg ^(5b)	15,6 kg ^(5c) 15,8 kg ^(5d)	15,4 kg ^(5a) 15,6 kg ^(5b)
Poids de l'appareil avec pied ⁽²⁾ (approx.) :	38,3 kg	25,4 kg ^(5a) 28,2 kg ^(5b)	23,6 kg ^(5c) 24,0 kg ^(5d)	23,4 kg ^(5a) 23,8 kg ^(5b)	18,8 kg ^(5c) 19,0 kg ^(5d)	18,6 kg ^(5a) 18,8 kg ^(5b)
Température ambiante :	5° C – 35° C					
Taux d'humidité relatif de l'air (non condensé) :	20 – 80%					
Pression atmosphérique :	800 – 1114hPa (0-2000m au dessus du niveau de la mer)					
Désignation du châssis :	SL410	SL410	SL420	SL410	SL420	SL410
Alimentation électrique :	220 V – 240 V/50–60 Hz					
Tuner :	Terr./câble : satellite :	VHF/Hyperband/UHF 4 niveaux : 13/18V/22kHz / 16 niveaux : DiSEqC 1.0 / Système de câble unique : EN 50494				
Plage :	Terr./câble : satellite :	Terr./câble : 45 MHz à 860 MHz Satellite 950 MHz bis 2150 MHz				
Nombre de mémoires pour les chaînes :	6 000					
Normes TV :	analogique : numérique :	B/G, I, L, D/K, M, N DVB-T/T2, DVB-C, DVB-S/S2 (UHD via DVB jusqu'à max. 60Hz)				
Normes couleur :	SECAM, PAL, NTSC, NTSC-V, PAL-V (60 Hz)					
Formats de son :	analogique (FM) : analogique (NICAM) : numérique (MPEG) :	Mono, Stéréo, Bi-canal Mono, Stéréo, Bi-canal Mono, Stéréo, Bi-canal, PCM, Dolby Digital, Dolby Digital Plus, Dolby Pulse, Dolby MS11 (Dolby Virtual Speaker, Dolby Pro Logic II, Dolby TrueHD) ⁽⁴⁾				
Puissance de sortie audio (sinus / musique) :	2 x 20W / 2 x 40W					
Système d'enceintes acoustiques :	Speaker Box					
Télétexte :	TOP / FLOF / HiText (Level 2.5)					
Mémoire de pages :	2 000					
LAN :	Standards pris en charge :	10 Mbit/sec Ethernet (10Base-T) / 100 Mbit/sec Fast Ethernet (100Base-T)				
WiFi :	Standards pris en charge : Puissance/Champ de fréquence : Types de codage supportés :	IEEE 802.11a/b/g/n, 802.11ac Puissance <100 mW à 2400-2483,5 MHz et 5150-5725 MHz WEP 64 et 128 Bit (ASCII et HEX), WPA PSK, WPA2 AES				
Bluetooth :	Puissance/Champ de fréquence : Protocoles Bluetooth :	Puissance <10 mW à 2,4 GHz A2DP SRC, A2DP SNK, AVRCP 1.4, HID				
Norme pour la mise en réseau local :	Universal Plug and Play Audio / Video (UPnP AV)					
Formats de fichier pris en charge ⁽³⁾ :	Images Audio Vidéo :	JPEG, PNG MP3, M4A (AAC LC), WMA (sans perte), FLAC, WAV (PCM), Ogg Vorbis AVI (MPEG-1/2, XviD, Dolby Digital, MP3), WMV (WMV9, VC-1, WMA9, WMA Pro), MP4 (XviD, H.264/MPEG-4 AVC, AAC LC), MOV (H.264/MPEG-4 AVC, AAC LC), MKV (H.265/ HEVC, H.264/MPEG-4 AVC, Dolby Digital), FLV (H.264/MPEG-4 AVC, H.263, MP3, AAC LC), MPG (MPEG-1, MPEG Audio), TS/PS (MPEG-2, H.264/MPEG-4 AVC, MPEG2 Audio, Dolby Digital), VOB (MPEG-2, MPEG2 Audio, Dolby Digital) H.264/MPEG-4 AVC jusqu'au profil High (niveau 4.2) H.264/H.265 supportent Dolby Vision/HDR10/HLG (bild 3.65 oled/bild 3.55 oled) H.264/H.265 compatible avec HDR10/HLG (bild 3.49 DR+/bild 3.49/bild 3.43 DR+/bild 3.43)				

⁽¹⁾ La consommation énergétique par année est donnée sur la base d'un fonctionnement de quatre heures du téléviseur pendant 365 jours. La consommation énergétique réelle dépend du type d'utilisation du téléviseur. Les valeurs on-mode (home) inférieures à 100W doivent être complétées par des décimales (,0).

⁽²⁾ Option d'installation fournie : Table Stand.

⁽³⁾ Aucune garantie n'est fournie concernant la possibilité de lecture individuelle des formats.

⁽⁴⁾ Uniquement sur type d'appareil bild 3.49 DR+ / bild 3.43 DR+.

⁽⁵⁾ a: variante x80; b: variante x81; c: variante x50; d: variante x51.

⁽⁶⁾ La largeur du téléviseur peut être augmentée jusqu'à 4 mm selon le type de téléviseur dans la zone du clip Loewe latéral.

Caractéristiques d'équipement (bild 3.65 oled/bild 3.55 oled)

Sous réserve de modification des équipements et du design de l'appareil.

Type d'appareil Loewe :	bild 3.65 oled	bild 3.55 oled
Image* (Image)		
Ultra HD Super Resolution Scaling / Image+ Active / Affichage film cinéma 24 p	●/●/●	●/●/●
Technologie 3D / Active Glasses 3D	-/-	-/-
Auto-dimming Video (VDB+) / Auto-dimming intérieur (OPC) / Home Mode:	-/●/●	-/●/●
Digital* (Normes de réception)		
DVB-T2 ¹ / DVB-C / DVB-S2 / Multistandard (analogique) / Double tuner	●/●/●/●/●	●/●/●/●/●
MPEG / MPEG2 / MPEG4 (H.264) / HEVC (H.265) / Réception HDTV intégrée ²	●/●/●/●/●	●/●/●/●/●
Radio DVB / câble (selon EN 50494)	●/●	●/●
Sound* (Son)		
Décodeur audio multicanal 5.1 intégré / Audio Link digital	-/-	-/-
Dolby Digital / Dolby Digital Plus / dts	●/-/-	●/-/-
Réglage des graves et aigus séparé / Loudness	●/●	●/●
Réglage automatique du volume (AVC)	●	●
Sortie audio variable / Réglage fixe sélectionnable / Caisson de grave sélectionnable	●/●/●	●/●/●
Assist* (Commande)		
Loewe os / Home Screen (favoris incl.)	●/●	●/●
Compatibilité HDR (Dolby Vision / HDR 10 / HLG)	●/●/●	●/●/●
Guide électronique des programmes (données SI)	●	●
MediaText (HbbTV) / Télétexte (niveau 2.5)	●/●	●/●
Langues de menu ³ / Aide contextuelle	●/●	●/●
Verrouillage enfants / Mise en veille automatique / Minuterie	●/●/●	●/●/●
Zapping ultra rapide / Mode de mise en route rapide	●/●	●/●
Digital Link HD (CEC)	●	●
PIP (AV) ⁴ / Full PIP / Partage d'écran TV : télétexte	●/●/●	●/●/●
Mise à jour logicielle (via USB / Internet)	●/●	●/●
Hotel Mode	●	●
Media* (Fonctions multimédia)		
Enregistrement intégré DR+ / Capacité en Go / Enregistrement via USB (avec DR+ : archives USB)	-/-/●	-/-/●
DR+ Streaming Server / Client / Follow-Me	-/●/●	-/●/●
Multi Recording / Mobile Recording / Multiroom-Streaming	●/●/●	●/●/●
Lecteur photo / musique / vidéo (via réseau domestique et USB, Ultra HD incl.)	●/●/●	●/●/●
Digital Media Renderer (inkl. Ultra HD) / Bluetooth	●/●	●/●
Applications Internet (MediaNet) / Navigateur Internet / Radios Internet	●/●/●	●/●/●
Connectivity* (Branchements)		
HDMI avec HDCP 2.2	4 (1 x 2.0a, 1 x ARC)	4 (1 x 2.0a, 1 x ARC)
Port réseau local / WiFi	●/●	●/●
Common Interface / Certifié CI Plus 1.3 / Certifié Fransat ⁵	2/●	2/●
Home Control Interface / IR-Link ⁶ / Commande moteur	●/●/-	●/●/-
Audio Link digital (DAL) ⁷ / Audio-Out digital (Cinch)	-/●	-/●
Audio-Out analogique (L/R) / Casque (jack 3.5 mm)	●/●	●/●
Micro-AV ⁸ (Component / Scart / VGA)	●/●/●	●/●/●
USB	3 (1 x 3.0)	3 (1 x 3.0)
Points de fixation VESA	●	●

● = de série/intégré ○ = équipement ultérieur/disponible en option

¹ La réception de programmes DVB-T2 est uniquement possible dans certains pays.
² L'enregistrement de chaînes numériques peut être limitée par des décisions individuelles de chaque chaîne / fournisseur de programme.
³ D-GB-F-I-E-NL-CZ-GR-PL-H-FIN-SLO-SK-TR-S-DK-P-RUS-N.
⁴ AV-PIP uniquement possible en combinaison avec DVB-T/C/S.

⁵ CI Plus est rétrocompatible avec CI. Le fonctionnement dépend de la disponibilité de module du fournisseur.
⁶ En liaison avec un adaptateur et des appareils sélectionnés (RC5, 36 kHz) à acheter séparément.
⁷ Loewe System 5.1 Out, Stereo Out, Subwoofer Out.
⁸ En liaison avec un adaptateur à acheter séparément.

Caractéristiques d'équipement (bild 3.49/bild 3.43)

Sous réserve de modification des équipements et du design de l'appareil.

Type d'appareil Loewe :	bild 3.49 dr+	bild 3.49	bild 3.43 dr+	bild 3.43
Image* (Image)				
Ultra HD Super Resolution Scaling / Image+ Active / Affichage film cinéma 24 p	●/●/●	●/●/●	●/●/●	●/●/●
Technologie 3D / Active Glasses 3D	-/-	-/-	-/-	-/-
Auto-dimming Video (VDB+) / Auto-dimming intérieur (OPC) / Home Mode:	●/●/●	●/●/●	●/●/●	●/●/●
Digital* (Normes de réception)				
DVB-T2 ⁽¹⁾ / DVB-C / DVB-S2 / Multistandard (analogique) / Double tuner	●/●/●/●/●	●/●/●/●/●	●/●/●/●/●	●/●/●/●/●
MPEG / MPEG2 / MPEG4 (H.264) / HEVC (H.265) / Réception HDTV intégrée ⁽²⁾	●/●/●/●/●	●/●/●/●/●	●/●/●/●/●	●/●/●/●/●
Radio DVB / câble (selon EN 50494)	●/●	●/●	●/●	●/●
Sound* (Son)				
Décodeur audio multicanal 5.1 intégré / Audio Link digital	●/●	-/-	●/●	-/-
Dolby Digital / Dolby Digital Plus / dts	●/●/-	●/-/-	●/●/-	●/-/-
Réglage des graves et aigus séparé / Loudness	●/●	●/●	●/●	●/●
Réglage automatique du volume (AVC)	●	●	●	●
Sortie audio variable / Réglage fixe sélectionnable / Caisson de grave sélectionnable	●/●/●	●/●/●	●/●/●	●/●/●
Assist* (Commande)				
Loewe os / Home Screen (favoris incl.)	●/●	●/●	●/●	●/●
Compatibilité HDR (Dolby Vision / HDR 10 / HLG)	-/●/●	-/●/●	-/●/●	-/●/●
Guide électronique des programmes (données SI)	●	●	●	●
MediaText (HbbTV) / Télétexte (niveau 2.5)	●/●	●/●	●/●	●/●
Langues de menu ⁽³⁾ / Aide contextuelle	●/●	●/●	●/●	●/●
Verrouillage enfants / Mise en veille automatique / Minuterie	●/●/●	●/●/●	●/●/●	●/●/●
Zapping ultra rapide / Mode de mise en route rapide	●/●	●/●	●/●	●/●
Digital Link HD (CEC)	●	●	●	●
PIP (AV) ⁽⁴⁾ / Full PIP / Partage d'écran TV : télétexte	●/●/●	●/●/●	●/●/●	●/●/●
Mise à jour logicielle (via USB / Internet)	●/●	●/●	●/●	●/●
Hotel Mode	●	●	●	●
Media* (Fonctions multimédia)				
Enregistrement intégré DR+ / Capacité en Go / Enregistrement via USB (avec DR+ : archives USB)	●/1.000/●	-/-/●	●/1.000/●	-/-/●
DR+ Streaming Server / Client / Follow-Me	●/●/●	-/●/●	●/●/●	-/●/●
Multi Recording / Mobile Recording / Multiroom-Streaming	●/●/●	●/●/●	●/●/●	●/●/●
Lecteur photo / musique / vidéo (via réseau domestique et USB, Ultra HD incl.)	●/●/●	●/●/●	●/●/●	●/●/●
Digital Media Renderer (inkl. Ultra HD) / Bluetooth	●/●	●/●	●/●	●/●
Applications Internet (MediaNet) / Navigateur Internet / Radios Internet	●/●/●	●/●/●	●/●/●	●/●/●
Connectivity* (Branchements)				
HDMI avec HDCP 2.2	4 (4 x UHD, 1 x ARC)	4 (4 x UHD, 1 x ARC)	4 (4 x UHD, 1 x ARC)	4 (4 x UHD, 1 x ARC)
Port réseau local / WiFi	●/●	●/●	●/●	●/●
Common Interface / Certifié CI Plus 1.3 / Certifié Fransat ⁽⁵⁾	2/●	2/●	2/●	2/●
Home Control Interface / IR-Link ⁽⁶⁾ / Commande moteur	●/●/-	●/●/-	●/●/-	●/●/-
Audio Link digital (DAL) ⁽⁷⁾ / Audio-Out digital (Cinch)	●/●	-/●	●/●	-/●
Audio-Out analogique (L/R) / Casque (jack 3,5 mm)	●/●	●/●	●/●	●/●
Micro-AV ⁽⁸⁾ (Component / Scart / VGA)	●/●/●	●/●/●	●/●/●	●/●/●
USB	3 (1 x 3.0)	3 (1 x 3.0)	3 (1 x 3.0)	3 (1 x 3.0)
Points de fixation VESA	●	●	●	●

● = de série/intégré ○ = équipement ultérieur/disponible en option

⁽¹⁾ La réception de programmes DVB-T2 est uniquement possible dans certains pays.
⁽²⁾ L'enregistrement de chaînes numériques peut être limitée par des décisions individuelles de chaque chaîne / fournisseur de programme.

⁽³⁾ D-GB-F-I-E-NL-CZ-GR-PL-H-FIN-SLO-SK-TR-S-DK-P-RUS-N.

⁽⁴⁾ AV-PIP uniquement possible en combinaison avec DVB-T/C/S.

⁽⁵⁾ CI Plus est rétrocompatible avec CI. Le fonctionnement dépend de la disponibilité de module du fournisseur.

⁽⁶⁾ En liaison avec un adaptateur et des appareils sélectionnés (RC5, 36 kHz) à acheter séparément.

⁽⁷⁾ Loewe System 5.1 Out, Stereo Out, Subwoofer Out.

⁽⁸⁾ En liaison avec un adaptateur à acheter séparément.

Position et fonction des connexions (bild 3.55/bild 3.48/bild 3.40)

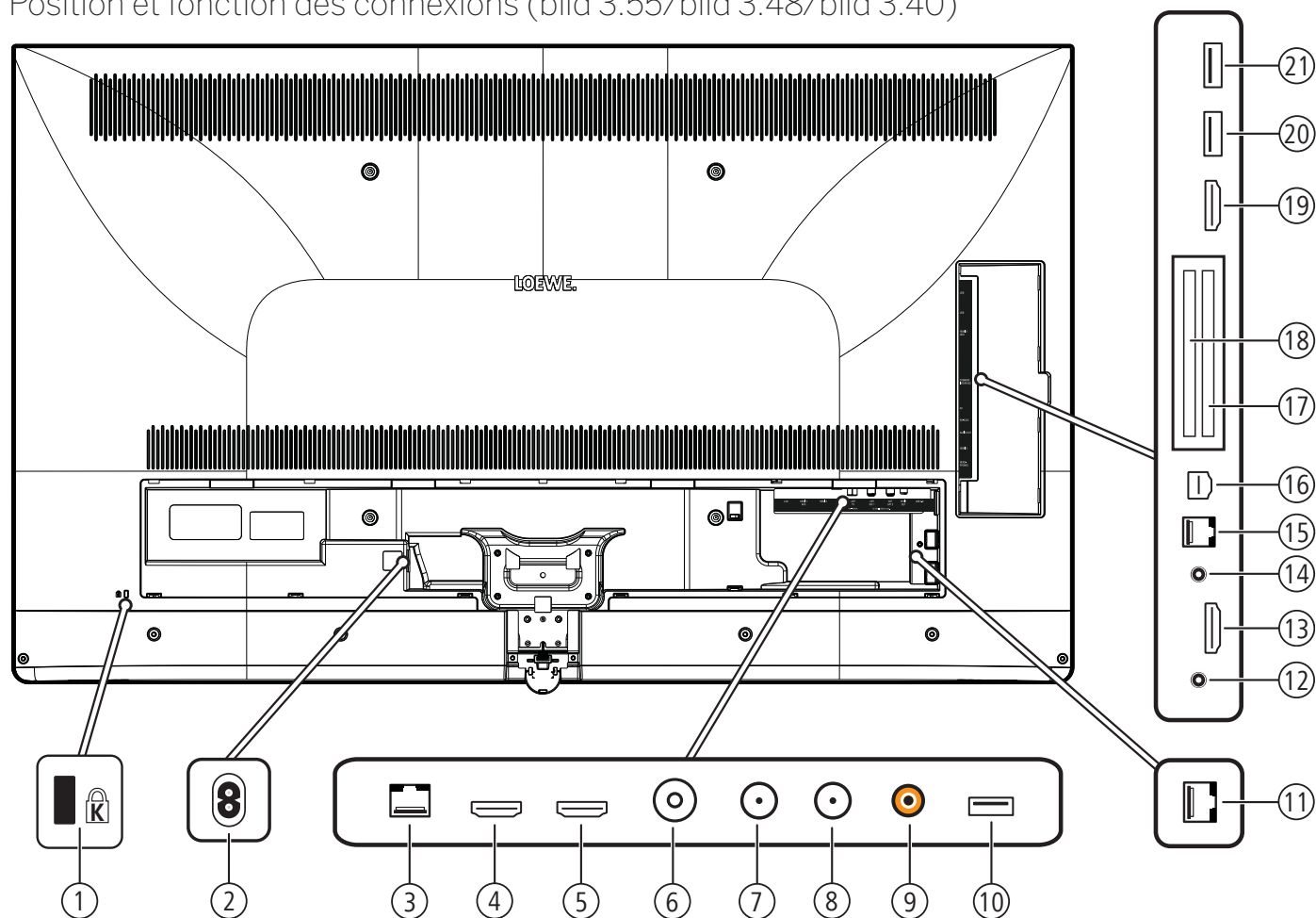

- | | |
|--|---|
| <p>① Enregistrement pour verrou Kensington</p> <p>② AC IN - Raccordement secteur
Prise réseau – 220-240 V ~ 50 / 60 Hz</p> <p>③ LAN - Connexion au réseau
RJ-45 – Ethernet / Fast Ethernet</p> <p>④ HDMI 1 ARC - Entrée HDMI 1^③ (avec Audio Return Channel)
HDMI – Digital Video IN, Audio IN/OUT</p> <p>⑤ HDMI 2 - Entrée HDMI 2^③
HDMI – Digital Video IN, Audio IN</p> <p>⑥ ANT TV - Antenne / câble analogique / DVB-T/T2 / DVB-C
Prise IEC – 75 Ohm / 5 V / 80mA</p> <p>⑦ ANT SAT 1 - Antenne satellite (récepteur satellite 1) DVB-S/S2
Prise F – 75 Ohm / 13/18 V / 500mA</p> <p>⑧ ANT SAT 2 - Antenne satellite (récepteur satellite 2) DVB-S/S2
Prise F – 75 Ohm / 13/18 V / 500mA</p> <p>⑨ SPDIF OUT - Sortie du son (numérique)
Prise jack (orange)</p> <p>⑩ USB 3.0 - Prise USB
USB type A – USB 3.0 (max. 900mA)</p> <p>⑪ DIGITAL AUDIO LINK - Sorties son Surround (numérique) – (RJ45)^①</p> <p>⑫ HEADPHONE - Prise casque
Jack 3,5 mm – Casque 32–200 Ohm</p> | <p>⑬ HDMI 3 - Entrée HDMI 3^③
HDMI – Digital Video IN, Audio IN</p> <p>⑭ AUDIO OUT - Sortie du son (analogique) L/R – (Jack 3,5 mm)</p> <p>⑮ RS-232C - Interface sérielle^② – (RJ12)</p> <p>⑯ AV - Micro-prise AV^②
Audio/Vidéo IN avec adaptateur Scart: Y/C (S-VHS/Hi 8)
SVC (VHS/8 mm)
RGB
L/R
Audio/Vidéo IN avec adaptateur VGA: Signal d'image PC/STB
Component (YPbPr)
L/R</p> <p>⑰ COMMON INTERFACE - CI-Slot 1 (Standard V1.3)</p> <p>⑱ COMMON INTERFACE - CI-Slot 2 (Standard V1.3)</p> <p>⑲ HDMI 4 - Entrée HDMI 4^③
HDMI – Digital Video IN/Audio IN</p> <p>⑳ USB - Prise USB
USB type A – USB 2.0 (max. 500mA)</p> <p>㉑ USB - Prise USB
USB type A – USB 2.0 (max. 500mA)</p> |
|--|---|

^① Disponibilité en fonction du type d'appareil (voir chapitre **Caractéristiques techniques - équipements** pour votre téléviseur).

^② Kit d'adaptateurs disponible en tant qu'accessoire chez votre revendeur.

^③ Avant de connecter un périphérique externe, veuillez noter que les connexions HDMI individuelles peuvent traiter les différents signaux, voir chapitre **Caractéristiques techniques**, paragraphe **bild (tous les appareils) – Signaux via HDMI/AV (PC IN)**.

Caractéristiques techniques (bild 3.55/bild 3.48/bild 3.40/bild 3.40 FHD)

Toute modification des données techniques et de la conception de l'appareil est réservée.

Type d'appareils Loewe :	bild 3.55	bild 3.48	bild 3.40	bild 3.40
Référence :	56460xxx	56459xxx	56458xxx	56455xxx
Classe d'efficacité énergétique européenne :	voir label énergétique joint ou l'adresse www.loewe.tv/fr/support			
Diagonale d'écran :	140 cm / 55 inch	122 cm / 48 inch	102 cm / 40 inch	102 cm / 40 inch
Puissance consommée en mode « on » max. (puissance audio 1/8 de la valeur max.) :	226 W	162 W	123 W	102 W
Puissance consommée en mode « on » home ⁽¹⁾ : Consommation énergétique annuelle ⁽¹⁾ :	voir label énergétique joint ou l'adresse www.loewe.tv/fr/support			
Puissance absorbée mode démarrage rapide :	70,0 W	50,0 W	50,0 W	50,0 W
Puissance consommée en mode veille : Puissance consommée avec appareil éteint :	0,38 W 0 W	0,38 W 0 W	0,38 W 0 W	0,38 W 0 W
Résolution :	Ultra HD 3840 x 2160 px			Full HD 1920 x 1080 px
Technologie d'écran / format d'image :	LCD avec technologie de rétroéclairage LED / 16:9			
Dimensions de l'appareil sans pied (l x H x P) :	123,0 x 75,4 x 5,5 cm	107,8 x 67,0 x 5,5 cm	91,0 x 57,6 x 5,5 cm	91,0 x 57,4 x 5,5 cm
Dimensions de l'appareil avec pied ⁽²⁾ (l x H x P) :	123,0 x 78,1 x 32,0 cm	107,8 x 69,8 x 25,0 cm	91,0 x 60,4 x 25,0 cm	91,0 x 60,4 x 25,0 cm
Poids de l'appareil sans pied (approx.) :	27,2 kg	19,0 kg	15,2 kg	15,1 kg
Poids de l'appareil avec pied ⁽²⁾ (approx.) :	30,6 kg	21,3 kg	17,5 kg	17,4 kg
Température ambiante :	5° C – 35° C			
Taux d'humidité relatif de l'air (non condensé) :	20 – 80%			
Pression atmosphérique :	800 – 1114hPa (0-2000m au dessus du niveau de la mer)			
Désignation du châssis :	SL410 / SL415 ⁽⁴⁾			SL310F
Alimentation électrique :	220 V – 240 V/50–60 Hz			
Tuner : Terr./câble : satellite :	VHF/Hyperband/UHF 4 niveaux: 13/18V/22kHz / 16 niveaux: DiSeqC 1.0 / Système de câble unique: EN 50494			
Plage : Terr./câble : satellite :	Terr./câble : 45 MHz à 860 MHz Satellite 950 MHz bis 2150 MHz			
Nombre de mémoires pour les chaînes, y compris AV et radio :	6000			
Normes TV : analogique : numérique :	B/G, I, L, D/K, M, N DVB-T/T2, DVB-C, DVB-S/S2 (UHD via DVB jusqu'à max. 60Hz)			B/G, I, L, D/K, M, N DVB-T/T2/C/S/S2
Normes couleur :	SECAM, PAL, NTSC, NTSC-V, PAL-V (60 Hz)			
Formats de son : analogique (FM) : analogique (NICAM) : numérique (MPEG) :	Mono, Stéréo, Bi-canal Mono, Stéréo, Bi-canal Mono, Stéréo, Bi-canal, PCM, Dolby Digital, Dolby Digital Plus, Dolby Digital Pulse, Dolby MS11 (Dolby Virtual Speaker, Dolby Pro Logic II, Dolby TrueHD ⁽⁴⁾)			
Puissance de sortie audio (sinus / musique) :	2 x 20 W / 2 x 40 W			
Système d'enceintes acoustiques :	Speaker Box			
Télétexte :	TOP / FLOF / HiText (Level 2.5)			
Mémoire de pages :	2000			
LAN : Standards pris en charge :	10 Mbit/sec Ethernet (10Base-T) / 100 Mbit/sec Fast Ethernet (100Base-T)			
WiFi : Standards pris en charge : Puissance / Champ de fréquence : Types de codage supportés :	IEEE 802.11a/b/g/n, 802.11ac Max. puissance <100 mW à 2400-2483,5 MHz et 5150-5725 MHz WEP 64 et 128 Bit (ASCII et HEX), WPA PSK, WPA2 AES			
Bluetooth : Puissance / Champ de fréquence : Protocoles Bluetooth :	Max. puissance <10 mW à 2,4 GHz A2DP SRC, A2DP SNK, AVRCP 1.4, HID			
Norme pour la mise en réseau local :	Universal Plug and Play Audio / Video (UPnP AV)			
Formats de fichier pris en charge ⁽³⁾ : Images : Audio : Vidéo :	JPEG, PNG MP3, M4A (AAC LC), WMA (sans perte), FLAC, WAV (PCM), Ogg Vorbis AVI (MPEG-1/2, XviD, Dolby Digital, MP3), WMV (WMV9, VC-1, WMA9, WMA Pro), MP4 (XviD, H.264/MPEG-4 AVC, AAC LC), MOV (H.264/MPEG-4 AVC, AAC LC), MKV (H.265/HEVC, H.264/MPEG-4 AVC, Dolby Digital), FLV (H.264/MPEG-4 AVC, H.263, MP3, AAC LC), MPG (MPEG-1, MPEG Audio), TS/PS (MPEG-2, H.264/MPEG-4 AVC, MPEG2 Audio, Dolby Digital), VOB (MPEG-2, MPEG2 Audio, Dolby Digital) H.264/MPEG-4 AVC jusqu'au profil High (niveau 4.2) H.264/H.265 compatible avec HDR10/HLG pour SL4xx téléviseurs			

⁽¹⁾ La consommation énergétique par année est donnée sur la base d'un fonctionnement de quatre heures du téléviseur pendant 365 jours. La consommation énergétique réelle dépend du type d'utilisation du téléviseur. Les valeurs on-mode (home) inférieures à 100W doivent être complétées par des décimales (,0).

⁽²⁾ Option d'installation fournie : Table Stand.

⁽³⁾ Aucune garantie n'est fournie concernant la possibilité de lecture individuelle des formats.

⁽⁴⁾ Uniquement pour les types d'appareils bild 3.55 dal/ bild 3.48 dal/ bild 3.40 dal.

Caractéristiques d'équipement (bild 3.55 dal/bild 3.48 dal/bild 3.40 dal)

Sous réserve de modification des équipements et du design de l'appareil.

Type d'appareil Loewe :	bild 3.55 dal	bild 3.48 dal	bild 3.40 dal
Image* (Image)			
Ultra HD Super Resolution Scaling / Image+ Active / Affichage film cinéma 24 p	●/●/●	●/●/●	●/●/●
Technologie 3D / Active Glasses 3D	●/○	-/-	-/-
Auto-dimming Video (VDB+) / Auto-dimming intérieur (OPC) / Home Mode:	●/●/●	●/●/●	●/●/●
Digital* (Normes de réception)			
DVB-T2 ⁽¹⁾ / DVB-C / DVB-S2 / Multistandard (analogique) / Double tuner	●/●/●/●/●	●/●/●/●/●	●/●/●/●/●
MPEG / MPEG2 / MPEG4 (H.264) / HEVC (H.265) / Réception HDTV intégrée ⁽²⁾	●/●/●/●/●	●/●/●/●/●	●/●/●/●/●
Radio DVB / câble (selon EN 50494)	●/●	●/●	●/●
Sound* (Son)			
Décodeur audio multicanal 5.1 intégré / Audio Link digital	●/●	●/●	●/●
Dolby Digital / Dolby Digital Plus / dts	●/●/-	●/●/-	●/●/-
Réglage des graves et aigus séparé / Loudness	●/●	●/●	●/●
Réglage automatique du volume (AVC)	●	●	●
Sortie audio variable / Réglage fixe sélectionnable / Caisson de grave sélectionnable	●/●/●	●/●/●	●/●/●
Assist* (Commande)			
Loewe os / Home Screen (favoris incl.)	●/●	●/●	●/●
Compatibilité HDR (Dolby Vision / HDR 10 / HLG)	-/●/●	-/●/●	-/●/●
Guide électronique des programmes (données SI)	●	●	●
MediaText (HbbTV) / Télétexte (niveau 2.5)	●/●	●/●	●/●
Langues de menu ⁽³⁾ / Aide contextuelle	●/●	●/●	●/●
Verrouillage enfants / Mise en veille automatique / Minuterie	●/●/●	●/●/●	●/●/●
Zapping ultra rapide / Mode de mise en route rapide	●/●	●/●	●/●
Digital Link HD (CEC)	●	●	●
PIP (AV) ⁽⁴⁾ / Full PIP / Partage d'écran TV : télétexte	●/●/●	●/●/●	●/●/●
Mise à jour logicielle (via USB / Internet)	●/●	●/●	●/●
Media* (Fonctions multimédia)			
Enregistrement intégré DR+ / Capacité en Go / Enregistrements USB	-/-/●	-/-/●	-/-/●
DR+ Streaming Server / Client / Follow-Me	-/●/●	-/●/●	-/●/●
Enregistrement multiple (Multi Recording) ⁽⁵⁾ / Enregistrement depuis Smartphone (Mobile Recording) ⁽⁵⁾	○/○	○/○	○/○
Multiroom Streaming ⁽⁵⁾	○	○	○
Lecteur photo / musique / vidéo (via réseau domestique et USB, Ultra HD incl.)	●/●/●	●/●/●	●/●/●
Digital Media Renderer (inkl. Ultra HD) / Bluetooth ⁽⁵⁾	●/○	●/○	●/○
Applications Internet (MediaNet) / Navigateur Internet / Radios Internet	●/●/●	●/●/●	●/●/●
Connectivity* (Branchements)			
HDMI avec HDCP 2.2	4 (4x UHD, 1x ARC)	4 (4x UHD, 1x ARC)	4 (4x UHD, 1x ARC)
Port réseau local / WiFi	●/●	●/●	●/●
Common Interface / Certifié CI Plus 1.3 / Certifié Fransat ⁽⁶⁾	2/●	2/●	2/●
Home Control Interface / IR-Link ⁽⁶⁾ / Commande moteur	●/●/-	●/●/-	●/●/-
Audio Link digital (DAL) ⁽⁷⁾ / Audio-Out digital (Cinch)	●/●	●/●	●/●
Audio-Out analogique (L/R) / Casque (jack 3,5 mm)	●/●	●/●	●/●
Micro-AV ⁽⁸⁾ (Component / Scart / VGA)	●/●/●	●/●/●	●/●/●
USB	3 (1x 3.0)	3 (1x 3.0)	3 (1x 3.0)
Points de fixation VESA	●	●	●

● = de série/intégré ○ = équipement ultérieur/disponible en option

⁽¹⁾ La réception de programmes DVB-T2 est uniquement possible dans certains pays.

⁽²⁾ L'enregistrement de chaînes numériques peut être limitée par des décisions individuelles de chaque chaîne / fournisseur de programme.

⁽³⁾ D-GB-F-I-E-NL-CZ-GR-PL-H-FIN-SLO-SK-TR-S-DK-P-RUS-N.

⁽⁴⁾ AV-PIP uniquement possible en combinaison avec DVB-T/C/S.

⁽⁵⁾ CI Plus est rétrocompatible avec CI. Le fonctionnement dépend de la disponibilité de

module du fournisseur.

⁽⁶⁾ En liaison avec un adaptateur et des appareils sélectionnés (RC5, 36 kHz) à acheter séparément.

⁽⁷⁾ Loewe System 5.1 Out, Stereo Out, Subwoofer Out.

⁽⁸⁾ En liaison avec un adaptateur à acheter séparément.

⁽⁹⁾ Disponible via le Feature Upgrade disponible.

Caractéristiques d'équipement (bild 3.55/bild 3.48/bild 3.40/bild 3.40 FHD)

Sous réserve de modification des équipements et du design de l'appareil.

Type d'appareil Loewe :	bild 3.55	bild 3.48	bild 3.40	bild 3.40 FHD
Image* (Image)				
Ultra HD Super Resolution Scaling / Image+ Active / Affichage film cinéma 24 p	●/●/●	●/●/●	●/●/●	-/●/●
Technologie 3D / Active Glasses 3D	●/○	-/-	-/-	-/-
Auto-dimming Video (VDB+) / Auto-dimming intérieur (OPC) / Home Mode:	●/●/●	●/●/●	●/●/●	-/●/●
Digital* (Normes de réception)				
DVB-T2 ⁽¹⁾ / DVB-C / DVB-S2 / Multistandard (analogique) / Double tuner	●/●/●/●/●	●/●/●/●/●	●/●/●/●/●	●/●/●/●/●
MPEG / MPEG2 / MPEG4 (H.264) / HEVC (H.265) / Réception HDTV intégrée ⁽²⁾	●/●/●/●/●	●/●/●/●/●	●/●/●/●/●	●/●/●/●/●
Radio DVB / câble (selon EN 50494)	●/●	●/●	●/●	●/●
Sound* (Son)				
Décodeur audio multicanal 5.1 intégré / Audio Link digital	-/-	-/-	-/-	-/-
Dolby Digital / Dolby Digital Plus / dts	●/-/-	●/-/-	●/-/-	●/-/-
Réglage des graves et aigus séparé / Loudness	●/●	●/●	●/●	●/●
Réglage automatique du volume (AVC)	●	●	●	●
Sortie audio variable / Réglage fixe sélectionnable / Caisson de grave sélectionnable	●/●/●	●/●/●	●/●/●	●/●/●
Assist* (Commande)				
Loewe os / Home Screen (favoris incl.)	●/●	●/●	●/●	●/●
Compatibilité HDR (Dolby Vision / HDR 10 / HLG)	-/●/●	-/●/●	-/●/●	-/-/-
Guide électronique des programmes (données SI)	●	●	●	●
MediaText (HbbTV) / Télétexte (niveau 2.5)	●/●	●/●	●/●	●/●
Langues de menu ⁽³⁾ / Aide contextuelle	●/●	●/●	●/●	●/●
Verrouillage enfants / Mise en veille automatique / Minuterie	●/●/●	●/●/●	●/●/●	●/●/●
Zapping ultra rapide / Mode de mise en route rapide	●/●	●/●	●/●	●/●
Digital Link HD (CEC)	●	●	●	●
PIP (AV) ⁽⁴⁾ / Full PIP / Partage d'écran TV : télétexte	●/●/●	●/●/●	●/●/●	●/●/●
Mise à jour logicielle (via USB / Internet)	●/●	●/●	●/●	●/●
Media* (Fonctions multimédia)				
Enregistrement intégré DR+ / Capacité en Go / Enregistrements USB	-/-/●	-/-/●	-/-/●	-/-/●
DR+ Streaming Server / Client / Follow-Me	-/●/●	-/●/●	-/●/●	-/●/●
Multi Recording ⁽⁵⁾ / Mobile Recording ⁽⁵⁾	○/○	○/○	○/○	○/○
Multiroom Streaming ⁽⁵⁾	○	○	○	○
Lecteur photo / musique / vidéo (via réseau domestique et USB, Ultra HD incl.)	●/●/●	●/●/●	●/●/●	●/●/●
Digital Media Renderer (inkl. Ultra HD) / Bluetooth ⁽⁶⁾	●/○	●/○	●/○	●/○
Applications Internet (MediaNet) / Navigateur Internet / Radios Internet	●/●/●	●/●/●	●/●/●	●/●/●
Connectivity* (Branchements)				
HDMI avec HDCP 2.2	4 (4x UHD, 1x ARC)	4 (4x UHD, 1x ARC)	4 (4x UHD, 1x ARC)	3 (1x ARC)
Port réseau local / WiFi	●/●	●/●	●/●	●/●
Common Interface / Certifié CI Plus 1.3 / Certifié Fransat ⁽⁶⁾	2/●	2/●	2/●	2/●
Home Control Interface / IR-Link ⁽⁶⁾ / Commande moteur	●/●/-	●/●/-	●/●/-	●/●/-
Audio Link digital (DAL) ⁽⁷⁾ / Audio-Out digital (Cinch)	-/●	-/●	-/●	-/●
Audio-Out analogique (L/R) / Casque (jack 3,5 mm)	●/●	●/●	●/●	●/●
Micro-AV ⁽⁸⁾ (Component / Scart / VGA)	●/●/●	●/●/●	●/●/●	●/●/●
USB	3 (1x 3.0)	3 (1x 3.0)	3 (1x 3.0)	3 (1x 3.0)
Points de fixation VESA	●	●	●	●

● = de série/intégré ○ = équipement ultérieur/disponible en option

⁽¹⁾ La réception de programmes DVB-T2 est uniquement possible dans certains pays.

⁽²⁾ L'enregistrement de chaînes numériques peut être limitée par des décisions individuelles de chaque chaîne / fournisseur de programme.

⁽³⁾ D-GB-F-I-E-NL-CZ-GR-PL-H-FIN-SLO-SK-TR-S-DK-P-RUS-N.

⁽⁴⁾ AV-PIP uniquement possible en combinaison avec DVB-T/C/S.

⁽⁵⁾ CI Plus est rétrocompatible avec CI. Le fonctionnement dépend de la disponibilité de module du fournisseur.

⁽⁶⁾ En liaison avec un adaptateur et des appareils sélectionnés (RC5, 36 kHz) à acheter séparément.

⁽⁷⁾ Loewe System 5.1 Out, Stereo Out, Subwoofer Out.

⁽⁸⁾ En liaison avec un adaptateur à acheter séparément.

⁽⁹⁾ Disponible via le Feature Upgrade disponible.

Position et fonction des connexions (bild 1.65/bild 1.55)

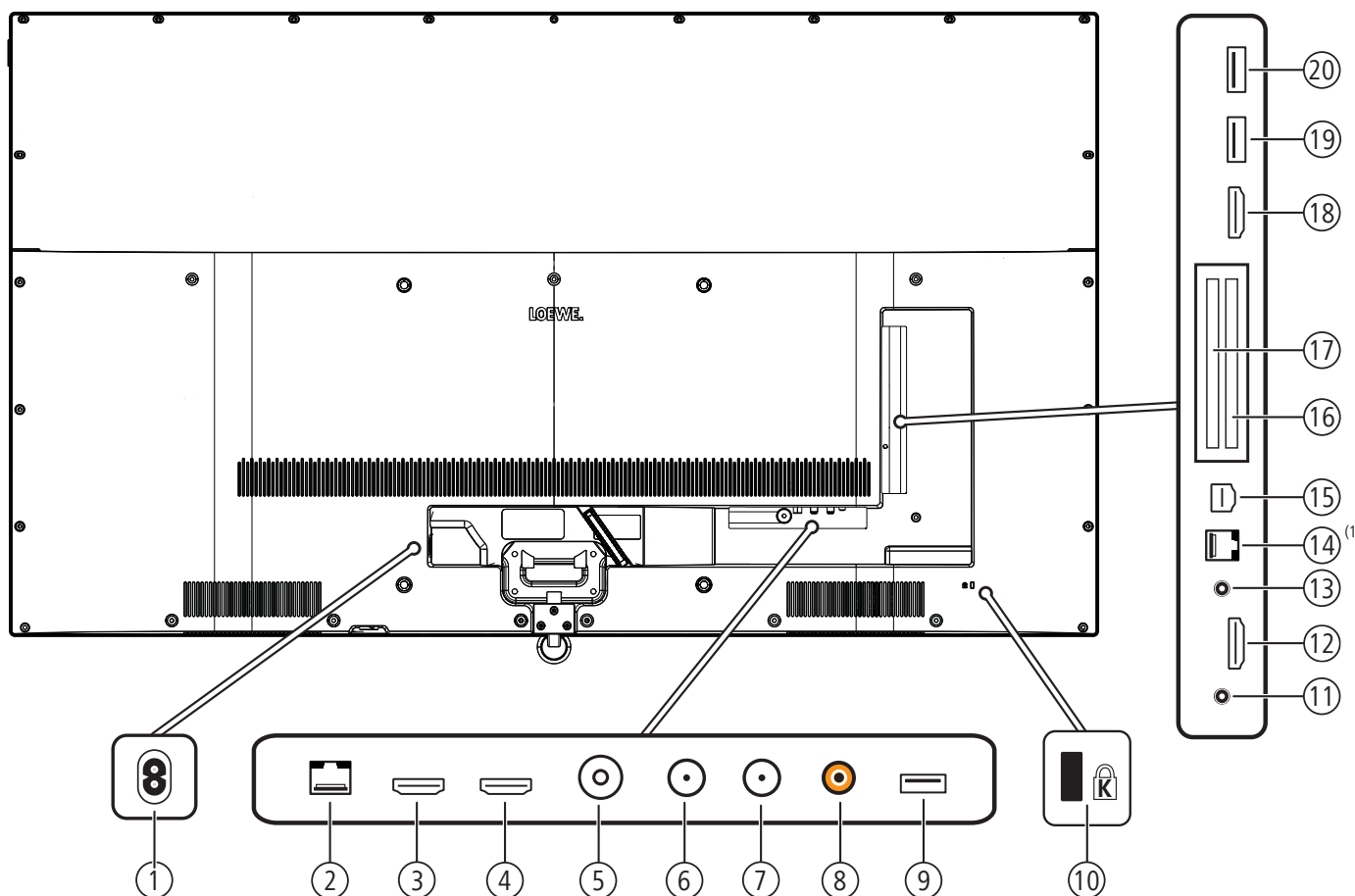

- | | |
|--|--|
| <p>① Raccordement secteur
Fiche secteur – 220-240 V ~ 50 / 60 Hz</p> <p>② LAN - Connexion au réseau
RJ-45 – Ethernet / Fast Ethernet</p> <p>③ HDMI 1 (ARC) - Entrée HDMI 1⁽³⁾ (avec Audio Return Channel)
HDMI – Digital Video IN/Audio IN/OUT</p> <p>④ HDMI 2 - Entrée HDMI 2⁽³⁾
HDMI – Digital Video IN/Audio IN</p> <p>⑤ ANT TV - Antenne / câble analogique / DVB-T/T2 / DVB-C
Prise IEC – 75 Ohm / 5 V / 80mA</p> <p>⑥ ANT SAT 1 - Antenne satellite (récepteur satellite 1) DVB-S/S2
Prise F – 75 Ohm / 13/18 V / 500mA</p> <p>⑦ ANT SAT 2 - Antenne satellite (récepteur satellite 2) DVB-S/S2
Prise F – 75 Ohm / 13/18 V / 500mA</p> <p>⑧ SPDIF OUT - Sortie du son (numérique)
Prise jack (orange)</p> <p>⑨ USB 3.0 - Prise USB
USB type A – USB 3.0 (max. 1000mA)</p> <p>⑩ Enregistrement pour verrou Kensington</p> <p>⑪ HEADPHONE - Prise casque
Jack 3,5 mm – Casque 32-200 Ohm</p> | <p>⑫ HDMI 3 - Entrée HDMI 3⁽³⁾
HDMI – Digital Video IN/Audio IN</p> <p>⑬ AUDIO OUT - Sortie du son (analogique) L/R – (Jack 3,5 mm)</p> <p>⑭ RS-232C - Interface sérieelle⁽¹⁾⁽²⁾ – (RJ12)</p> <p>⑮ AV INPUT - Micro-prise AV⁽²⁾
Audio/Vidéo IN avec adaptateur Scart: Y/C (S-VHS/Hi 8)
SVC (VHS/8 mm)
RGB
L/R
Audio/Vidéo IN avec adaptateur VGA: Signal d'image PC/STB
Component (YPbPr)
L/R</p> <p>⑯ COMMON INTERFACE - CI-Slot 1 (Standard V1.3)</p> <p>⑰ COMMON INTERFACE - CI-Slot 2 (Standard V1.3)</p> <p>⑱ HDMI 4 - Entrée HDMI 4⁽³⁾
HDMI – Digital Video IN/Audio IN</p> <p>⑲ USB - Prise USB
USB type A – USB 2.0 (max. 500mA)</p> <p>⑳ USB - Prise USB
USB type A – USB 2.0 (max. 500mA)</p> |
|--|--|

⁽¹⁾ Seulement disponible pour les types de périphérique bild 1.65.

⁽²⁾ Kit d'adaptateurs disponible en tant qu'accessoire chez votre revendeur.

⁽³⁾ Avant de connecter un périphérique externe, veuillez noter que les connexions HDMI individuelles peuvent traiter les différents signaux, voir chapitre **Caractéristiques techniques**, paragraphe **bild (tous les appareils) – Signaux via HDMI/AV (PC IN)**.

Position et fonction des connexions (bild 1.40/bild 1.32)

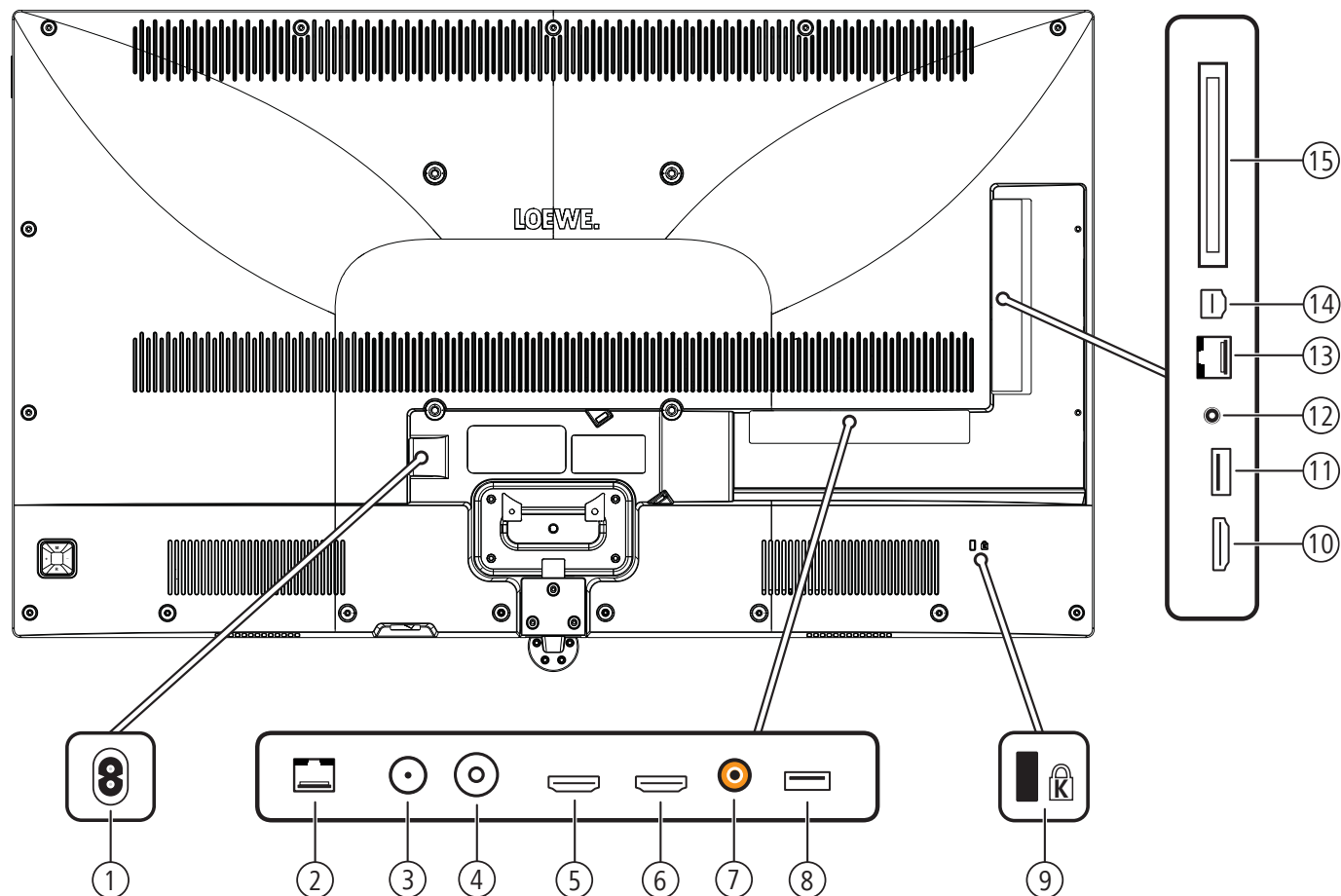

- | | |
|---|--|
| <p>① AC IN - Raccordement secteur
Prise réseau – 220-240 V ~ 50 / 60 Hz</p> <p>② LAN - Connexion au réseau
RJ-45 – Ethernet / Fast Ethernet</p> <p>③ ANT SAT - Antenne satellite (récepteur satellite 1) DVB-S
Prise F – 75 Ohm / 13/18 V / 500mA</p> <p>④ ANT TV - Antenne / câble analogique / DVB-T/T2 / DVB-C
Prise IEC – 75 Ohm / 5 V / 80mA</p> <p>⑤ HDMI 1 (ARC) - Entrée HDMI 1^① (avec Audio Return Channel)
HDMI – Digital Video IN, Audio IN/OUT</p> <p>⑥ HDMI 2 - Entrée HDMI 2^①
HDMI – Digital Video IN, Audio IN</p> <p>⑦ SPDIF OUT - Sortie du son (numérique)
Prise jack (orange)</p> <p>⑧ USB - Prise USB
USB type A – USB 2.0 (max. 500mA)</p> <p>⑨ Enregistrement pour verrou Kensington</p> | <p>⑩ HDMI 3 - Entrée HDMI 3^①
HDMI – Digital Video IN, Audio IN</p> <p>⑪ USB 3.0 - Prise USB
USB type A – USB 3.0 (max. 1000mA)</p> <p>⑫ AUDIO OUT - Sortie du son (analogique) L/R – (Jack 3,5 mm)
Prise casque Jack 3,5 mm – Casque 32–200 Ohm</p> <p>⑬ RS-232C - Interface sérielle^① – (RJ12)</p> <p>⑭ AV INPUT - Micro-prise AV^①
Audio/Vidéo IN avec adaptateur Scart: Y/C (S-VHS/Hi 8)
SVC (VHS/8 mm)
RGB
L/R
Audio/Vidéo IN avec adaptateur VGA: Signal d'image PC/STB
Component (YPbPr)
L/R</p> <p>⑮ COMMON INTERFACE - CI-Slot (Standard V1.3)</p> |
|---|--|

^① Kit d'adaptateurs disponible en tant qu'accessoire chez votre revendeur.

^② Avant de connecter un périphérique externe, veuillez noter que les connexions HDMI individuelles peuvent traiter les différents signaux, voir chapitre **Caractéristiques techniques**, paragraphe **bild (tous les appareils) – Signaux via HDMI/AV (PC IN)**.

Caractéristiques techniques (bild 1.65/bild 1.55/bild 1.40/bild 1.32)

Toute modification des données techniques et de la conception de l'appareil est réservée.

Type d'appareils Loewe :	bild 1.65	bild 1.55	bild 1.40	bild 1.32
Référence :	56407xxx	56402xxx	56404xxx	56405xxx
Classe d'efficacité énergétique européenne :	voir label énergétique joint ou l'adresse www.loewe.tv/fr/support			
Diagonale d'écran :	165 cm / 65 inch	140 cm / 55 inch	102 cm / 40 inch	81 cm / 32 inch
Puissance consommée en mode « on » max. (puissance audio 1/8 de la valeur max.) :	239 W	200 W	98 W	69 W
Puissance consommée en mode « on » home ¹ : Consommation énergétique annuelle ¹ :	voir label énergétique joint ou l'adresse www.loewe.tv/fr/support			
Puissance absorbée mode démarrage rapide :	70,0 W	65,0 W	25,0 W	25,0 W
Puissance consommée en mode veille : Puissance consommée avec appareil éteint :	0,38 W 0 W	0,40 W 0 W	0,38 W 0 W	0,40 W 0 W
Résolution :	Ultra HD 3840 x 2160 px		Full HD 1920 x 1080 px	
Technologie d'écran / format d'image :	LCD avec technologie de rétroéclairage LED / 16:9			
Dimensions de l'appareil sans pied (l x H x P) : Dimensions de l'appareil avec pied ² (l x H x P) :	145,1 x 87,0 x 6,4 cm 145,1 x 88,6 x 29,0 cm	123,5 x 74,5 x 4,9 cm 123,5 x 75,4 x 27,0 cm	91,4 x 56,5 x 5,4 cm 91,4 x 57,5 x 25,0 cm	73,4 x 46,3 x 5,4 cm 73,4 x 47,4 x 20,0 cm
Poids de l'appareil sans pied (approx.) : Poids de l'appareil avec pied ² (approx.) :	32,4 kg 40,3 kg	23,6 kg 28,5 kg	12,9 kg 16,4 kg	7,3 kg 10,5 kg
Température ambiante :	5° C – 35° C			
Taux d'humidité relatif de l'air (non condensé) :	20 – 80%			
Pression atmosphérique :	800 – 1114hPa (0-2000m au dessus du niveau de la mer)			
Désignation du châssis :	SL410	SL412	SL302	SL302
Alimentation électrique :	220 V – 240 V/50–60 Hz			
Tuner :	Terr./câble : satellite :	VHF/Hyperband/UHF 4 niveaux : 13/18V/22kHz / 16 niveaux : DiSeqC 1.0 / Système de câble unique : EN 50494		
Plage :	Terr./câble : satellite :	Terr./câble : 45 MHz à 860 MHz Satellite 950 MHz bis 2150 MHz		
Nombre de mémoires pour les chaînes, y compris AV et radio :	6000			
Normes TV :	analogique : numérique :	B/G, I, L, D/K, M, N DVB-T/T2, DVB-C, DVB-S/S2 (UHD via DVB jusqu'à max. 60Hz)		B/G, I, L, D/K, M, N DVB-T/T2, DVB-C, DVB-S
Normes couleur :	SECAM, PAL, NTSC, NTSC-V, PAL-V (60 Hz)			
Formats de son :	analogique (FM) : analogique (NICAM) : numérique (MPEG) :	Mono, Stéréo, Bi-canal Mono, Stéréo, Bi-canal Mono, Stéréo, Bi-canal, PCM, Dolby Digital, Dolby Digital Plus, Dolby Pulse, Dolby MS11		
Puissance de sortie audio (sinus / musique) :	2 x 10W / 2 x 20W			
Système d'enceintes acoustiques :	Bassreflex à 2 voies			
Télétexte :	TOP / FLOF / HiText (Level 2.5)			
Mémoire de pages :	2000			
LAN :	Standards pris en charge :	10 Mbit/sec Ethernet (10Base-T) / 100 Mbit/sec Fast Ethernet (100Base-T)		
WiFi :	Standards pris en charge : Puissance / Champ de fréquence : Types de codage supportés :	IEEE 802.11a/b/g/n, 802.11ac Max. puissance <100 mW à 2400-2483,5 MHz et 5150-5725 MHz WEP 64 et 128 Bit (ASCII et HEX), WPA PSK, WPA2 AES		
Bluetooth :	Puissance / Champ de fréquence : Protocoles Bluetooth :	Max. puissance <10 mW à 2,4 GHz A2DP SRC, A2DP SNK, AVRCP 1.4, HID		
Formats de fichier pris en charge ³ :	Images : Audio : Vidéo :	JPEG, PNG MP3, M4A (AAC LC), WMA (sans perte), FLAC, WAV (PCM), Ogg Vorbis AVI (MPEG-1/2, XviD, Dolby Digital, MP3), WMV (WMV9, VC-1, WMA9, WMA Pro), MP4 (XviD, H.264/MPEG-4 AVC, AAC LC), MOV (H.264/MPEG-4 AVC, AAC LC), MKV (H.265/HEVC, H.264/MPEG-4 AVC, Dolby Digital), FLV (H.264/MPEG-4 AVC, H.263, MP3, AAC LC), MPG (MPEG-1, MPEG Audio), TS/PS (MPEG-2, H.264/MPEG-4 AVC, MPEG2 Audio, Dolby Digital), VOB (MPEG-2, MPEG2 Audio, Dolby Digital) H.264/MPEG-4 AVC jusqu'au profil High (niveau 4.2) H.264/H.265 compatible avec HDR10/HLG pour SL4xx téléviseurs		

¹ La consommation énergétique par année est donnée sur la base d'un fonctionnement de quatre heures du téléviseur pendant 365 jours. La consommation énergétique réelle dépend du type d'utilisation du téléviseur. Les valeurs on-mode (home) inférieures à 100W doivent être complétées par des décimales (,0).

² Option d'installation fournie : Table Stand bild 1.

³ Aucune garantie n'est fournie concernant la possibilité de lecture individuelle des formats.

Caractéristiques d'équipement (bild 1.65/bild 1.55/bild 1.40/bild 1.32)

Sous réserve de modification des équipements et du design de l'appareil.

Type d'appareil Loewe :	bild 1.65	bild 1.55	bild 1.40	bild 1.32
Image* (Image)				
Ultra HD Super Resolution Scaling / Image+ Active / Affichage film cinéma 24 p	●/●/●	●/●/●	-/●/●	-/●/●
Technologie 3D / Active Glasses 3D	●/○	-/-	-/-	-/-
Auto-dimming Video (VDB+) / Auto-dimming intérieur (OPC) / Home Mode:	●/●/●	●/-/●	-/●/●	-/●/●
Digital* (Normes de réception)				
DVB-T2 ⁽¹⁾ / DVB-C / DVB-S2 / Multistandard (analogique) / Double tuner	●/●/●/●/●	●/●/●/●/●	●/●/●/●/-	●/●/●/●/-
MPEG / MPEG2 / MPEG4 (H.264) / HEVC (H.265) / Réception HDTV intégrée ⁽²⁾	●/●/●/●/●	●/●/●/●/●	●/●/●/●/●	●/●/●/●/●
Radio DVB / câble (selon EN 50494)	●/●	●/●	●/●	●/●
Sound* (Son)				
Décodeur audio multicanal 5.1 intégré / Audio Link digital	-/-	-/-	-/-	-/-
Dolby Digital / Dolby Digital Plus / dts	●/-/-	●/-/-	●/-/-	●/-/-
Réglage des graves et aigus séparé / Loudness	●/●	●/●	●/●	●/●
Réglage automatique du volume (AVC)	●	●	●	●
Sortie audio variable / Réglage fixe sélectionnable / Caisson de grave sélectionnable	●/●/●	●/●/●	●/●/●	●/●/●
Assist* (Commande)				
Loewe os / Home Screen (favoris incl.)	●/●	●/●	●/●	●/●
Compatibilité HDR (Dolby Vision / HDR 10 / HLG)	-/-/-	-/-/-	-/-/-	-/-/-
Guide électronique des programmes (données SI)	●	●	●	●
MediaText (HbbTV) / Télétexte (niveau 2.5)	●/●	●/●	●/●	●/●
Langues de menu ⁽³⁾ / Aide contextuelle	●/●	●/●	●/●	●/●
Verrouillage enfants / Mise en veille automatique / Minuterie	●/●/●	●/●/●	●/●/●	●/●/●
Zapping ultra rapide / Mode de mise en route rapide	●/●	●/●	-/●	-/●
Digital Link HD (CEC)	●	●	●	●
PIP (AV) ⁽⁴⁾ / Full PIP / Partage d'écran TV : télétexte	●/●/●	●/●/●	●/-/●	●/-/●
Mise à jour logicielle (via USB / Internet)	●/●	●/●	●/●	●/●
Media* (Fonctions multimédia)				
Enregistrement intégré DR+ / Capacité en Go / Enregistrements USB	-/-/●	-/-/●	-/-/●	-/-/●
DR+ Streaming Server / Client / Follow-Me	-/●/●	-/●/●	-/●/●	-/●/●
Multi Recording ⁽⁵⁾ / Mobile Recording ⁽⁵⁾	○/○	○/○	-/○	-/○
Multiroom Streaming ⁽⁵⁾	○	○	○	○
Lecteur photo / musique / vidéo (via réseau domestique et USB, Ultra HD incl.)	●/●/●	●/●/●	●/●/●	●/●/●
Digital Media Renderer (inkl. Ultra HD) / Bluetooth ⁽⁵⁾	●/○	●/○	●/○	●/○
Applications Internet (MediaNet) / Navigateur Internet / Radios Internet	●/●/●	●/●/●	●/●/●	●/●/●
Connectivity* (Branchements)				
HDMI avec HDCP 2.2	4 (4x UHD / 1x ARC)	4 (4x UHD / 1x ARC)	3 (1x ARC)	3 (1x ARC)
Port réseau local / WiFi	●/●	●/●	●/●	●/●
Common Interface / Certifié CI Plus 1.3 / Certifié Fransat ⁽⁶⁾	2/●	2/●	1/●	1/●
Home Control Interface / IR-Link ⁽⁶⁾ / Commande moteur	●/●/-	-/-/-	●/●/-	●/●/-
Audio Link digital (DAL) ⁽⁷⁾ / Audio-Out digital (Cinch)	-/●	-/●	-/●	-/●
Audio-Out analogique (L/R) / Casque (jack 3,5 mm)	●/●	●/●	●/-	●/-
Micro-AV ⁽⁸⁾ (Component / Scart / VGA)	●/●/●	●/●/●	●/●/●	●/●/●
USB	3 (1x 3.0, 2 x 2.0)	3 (1x 3.0, 2 x 2.0)	2 (1x 3.0)	2 (1x 3.0)
Points de fixation VESA	●	●	●	●

● = de série/intégré ○ = équipement ultérieur/disponible en option

⁽¹⁾ La réception de programmes DVB-T2 est uniquement possible dans certains pays.
⁽²⁾ L'enregistrement de chaînes numériques peut être limitée par des décisions individuelles de chaque chaîne / fournisseur de programme.
⁽³⁾ D-GB-F-I-E-NL-CZ-GR-PL-H-FIN-SLO-SK-TR-S-DK-P-RUS-N.
⁽⁴⁾ AV-PIP uniquement possible en combinaison avec DVB-T/C/S.

⁽⁵⁾ CI Plus est rétrocompatible avec CI. Le fonctionnement dépend de la disponibilité de module du fournisseur.
⁽⁶⁾ En liaison avec un adaptateur et des appareils sélectionnés (RC5, 36 kHz) à acheter séparément.
⁽⁷⁾ Loewe System 5.1 Out, Stereo Out, Subwoofer Out.
⁽⁸⁾ En liaison avec un adaptateur à acheter séparément.
⁽⁹⁾ Disponible via le Feature Upgrade disponible.

Signaux via HDMI/AV (PC IN)

Les tableaux ci-dessous listent les différents signaux compatibles que votre téléviseur peut afficher via les ports HDMI (**HDMI1**, **HDMI2**, **HDMI3**, **HDMI4**⁽¹⁾) ou avec l'adaptateur correspondant sur l'entrée **AV (PC IN)**.

Réglez le signal de sortie de l'appareil connecté au téléviseur afin qu'un corresponde à l'un des signaux du tableau.

I Veuillez noter que chaque port HDMI ou AV (PC IN) ne permet pas d'afficher tous les signaux. Les téléviseurs avec affichage Full HD (1920x1080 pixels) ne peuvent pas afficher de signaux(3840x2160 pixels).

I Pour les appareils SL4xx, le mode compatibilité est activé par défaut pour les ports HDMI 1-3. Pour utiliser le format HDR sur les téléviseurs compatibles HDR, le mode compatibilité doit être activé (**Paramètres du système - Branchements - HDMI - Mode compatible**), voir aussi chapitre **Paramètres du système**, paragraphe **Branchements - HDMI**.

HDMI 1		Téléviseurs LCD (Châssis SL3xx)	Téléviseurs LCD (Châssis SL4xx)	Téléviseurs OLED (Châssis SL4xx)
Résolution:	Fréquence:			
640x480	60Hz	●	●	●
720x480p	60Hz	●	●	●
720x576p	50Hz	●	●	●
1280x720p	50 / 60Hz	●	●	●
1920x1080i	25 / 30Hz	●	●	●
1920x1080p	24 / 25 / 30Hz	●	●	●
1920x1080p	50 / 60Hz	●	●	●
3840x2160p	24 / 25 / 30Hz	● ⁽²⁾	● ⁽²⁾	●
3840x2160p	50 / 60Hz	● ⁽²⁾	● ⁽²⁾	●
Largeur de bande:		300Mhz	450Mhz	450Mhz
Résolution/ fréquence:	Balayage:	Intensité de la couleur:⁽⁴⁾	Intensité de la couleur:⁽⁴⁾	Intensité de la couleur:⁽⁴⁾
3840x2160p @ 24 / 25 / 30Hz	4:4:4	8bit	8bit / 10bit / 12 bit	8bit / 10bit / 12 bit
3840x2160p @ 24 / 25 / 30Hz	4:2:2	8bit	8bit	8bit
3840x2160p @ 50 / 60Hz	4:4:4	—	—	—
3840x2160p @ 50 / 60Hz	4:2:2	—	—	—
3840x2160p @ 50 / 60Hz	4:2:0	8bit	8bit / 10bit / 12 bit	8bit / 10bit / 12 bit
HLG / HDR 10 / Dolby Vision:		- / - / -	● ⁽³⁾ / ● ⁽³⁾ / -	● ⁽³⁾ / ● ⁽³⁾ / -
ARC:		●	●	●

HDMI 2		Téléviseurs LCD (Châssis SL3xx)	Téléviseurs LCD (Châssis SL4xx)	Téléviseurs OLED (Châssis SL4xx)
Résolution:	Fréquence:			
640x480	60Hz	●	●	●
720x480p	60Hz	●	●	●
720x576p	50Hz	●	●	●
1280x720p	50 / 60Hz	●	●	●
1920x1080i	25 / 30Hz	●	●	●
1920x1080p	24 / 25 / 30Hz	●	●	●
1920x1080p	50 / 60Hz	●	●	●
3840x2160p	24 / 25 / 30Hz	● ⁽²⁾	● ⁽²⁾	●
3840x2160p	50 / 60Hz	● ⁽²⁾	● ⁽²⁾	●
Largeur de bande:		300Mhz	450Mhz	450Mhz
Résolution/ fréquence:	Balayage:	Intensité de la couleur:⁽⁴⁾	Intensité de la couleur:⁽⁴⁾	Intensité de la couleur:⁽⁴⁾
3840x2160p @ 24 / 25 / 30Hz	4:4:4	8bit	8bit / 10bit / 12 bit	8bit / 10bit / 12 bit
3840x2160p @ 24 / 25 / 30Hz	4:2:2	8bit	8bit	8bit
3840x2160p @ 50 / 60Hz	4:4:4	—	—	—
3840x2160p @ 50 / 60Hz	4:2:2	—	—	—
3840x2160p @ 50 / 60Hz	4:2:0	8bit	8bit / 10bit / 12 bit	8bit / 10bit / 12 bit
HLG / HDR 10 / Dolby Vision:		- / - / -	● ⁽³⁾ / ● ⁽³⁾ / -	● ⁽³⁾ / ● ⁽³⁾ / -
ARC:		—	—	—

⁽¹⁾ Disponibilité en fonction du type d'appareil (voir chapitre **Caractéristiques techniques - Caractéristiques de l'équipement** pour votre téléviseur).

⁽²⁾ Les téléviseurs avec affichage Full HD (1920x1080 Pixel) ne peuvent pas afficher de signaux UHD (3840x2160 Pixel).

⁽³⁾ En cas d'affichage simultané de signaux UHD et HDR (avec sous-échantillonnage de la chrominance 4:4:4), le taux de rafraîchissement maximal sur ces ports est réduit à 30Hz.

⁽⁴⁾ À partir d'une intensité de couleur de 10bit, on parle de Deep Color.

HDMI 3		Téléviseurs LCD (Châssis SL3xx)	Téléviseurs LCD (Châssis SL4xx)	Téléviseurs OLED (Châssis SL4xx)
Résolution:	Fréquence:			
640x480	60Hz	●	●	●
720x480p	60Hz	●	●	●
720x576p	50Hz	●	●	●
1280x720p	50 / 60Hz	●	●	●
1920x1080i	25 / 30Hz	●	●	●
1920x1080p	24 / 25 / 30Hz	●	●	●
1920x1080p	50 / 60Hz	●	●	●
3840x2160p	24 / 25 / 30Hz	● ⁽²⁾	● ⁽²⁾	●
3840x2160p	50 / 60Hz	● ⁽²⁾	● ⁽²⁾	●
Largeur de bande:		300Mhz	300Mhz	300Mhz
Résolution/ fréquence:	Balayage:	Intensité de la couleur:⁽⁴⁾	Intensité de la couleur:⁽⁴⁾	Intensité de la couleur:⁽⁴⁾
3840x2160p @ 24 / 25 / 30Hz	4:4:4	8bit	8bit	8bit
3840x2160p @ 24 / 25 / 30Hz	4:2:2	8bit	8bit	8bit
3840x2160p @ 50 / 60Hz	4:4:4	–	–	–
3840x2160p @ 50 / 60Hz	4:2:2	–	–	–
3840x2160p @ 50 / 60Hz	4:2:0	8bit	8bit	8bit
HLG / HDR 10 / Dolby Vision:		– / – / –	– / – / –	– / – / –
ARC:		–	–	–

HDMI 4		Téléviseurs LCD (Châssis SL3xx)	Téléviseurs LCD (Châssis SL4xx)	Téléviseurs OLED (Châssis SL4xx)
Résolution:	Fréquence:			
640x480	60Hz	●	●	●
720x480p	60Hz	●	●	●
720x576p	50Hz	●	●	●
1280x720p	50 / 60Hz	●	●	●
1920x1080i	25 / 30Hz	●	●	●
1920x1080p	24 / 25 / 30Hz	●	●	●
1920x1080p	50 / 60Hz	●	●	●
3840x2160p	24 / 25 / 30Hz	● ⁽²⁾	● ⁽²⁾	●
3840x2160p	50 / 60Hz	● ⁽²⁾	● ⁽²⁾	●
Largeur de bande:		300Mhz	300Mhz	600Mhz
Résolution/ fréquence:	Balayage:	Intensité de la couleur:⁽⁴⁾	Intensité de la couleur:⁽⁴⁾	Intensité de la couleur:⁽⁴⁾
3840x2160p @ 24 / 25 / 30Hz	4:4:4	8bit	8bit	8bit / 10bit / 12 bit
3840x2160p @ 24 / 25 / 30Hz	4:2:2	8bit	8bit	8bit
3840x2160p @ 50 / 60Hz	4:4:4	–	–	8bit
3840x2160p @ 50 / 60Hz	4:2:2	–	–	8bit
3840x2160p @ 50 / 60Hz	4:2:0	8bit	8bit	8bit / 10bit / 12 bit
HLG / HDR 10 / Dolby Vision:		– / – / –	– / – / –	● ⁽³⁾ / ● ⁽³⁾ / ● ⁽³⁾
ARC:		–	–	–

⁽¹⁾ Disponibilité en fonction du type d'appareil (voir chapitre **Caractéristiques techniques - Caractéristiques de l'équipement** pour votre téléviseur).

⁽²⁾ Les téléviseurs avec affichage Full HD (1920x1080 Pixel) ne peuvent pas afficher de signaux UHD (3840x2160 Pixel).

⁽³⁾ En cas d'affichage simultané de signaux UHD et HDR (avec sous-échantillonnage de la chrominance 4:4:4), le taux de rafraîchissement maximal sur ces ports est réduit à 30Hz.

⁽⁴⁾ À partir d'une intensité de couleur de 10bit, on parle de Deep Color.

HDMI 1-4 Mode compatibilité		Téléviseurs LCD (Châssis SL3xx)	Téléviseurs LCD (Châssis SL4xx)	Téléviseurs OLED (Châssis SL4xx)
Résolution:	Fréquence:			
640x480	60Hz	–	●	●
720x480p	60Hz	–	●	●
720x576p	50Hz	–	●	●
1280x720p	50 / 60Hz	–	●	●
1920x1080i	25 / 30Hz	–	●	●
1920x1080p	24 / 25 / 30Hz	–	●	●
1920x1080p	50 / 60Hz	–	●	●
3840x2160p	24 / 25 / 30Hz	–	● ⁽²⁾	●
3840x2160p	50 / 60Hz	–	–	–
Largeur de bande:		–	300Mhz	300Mhz
Résolution/ fréquence:	Balayage:	Intensité de la couleur:⁽⁴⁾	Intensité de la couleur:⁽⁴⁾	Intensité de la couleur:⁽⁴⁾
3840x2160p @ 24 / 25 / 30Hz	4:4:4	–	8bit	8bit
3840x2160p @ 24 / 25 / 30Hz	4:2:2	–	8bit	8bit
3840x2160p @ 50 / 60Hz	4:4:4	–	–	–
3840x2160p @ 50 / 60Hz	4:2:2	–	–	–
3840x2160p @ 50 / 60Hz	4:2:0	–	–	–
HLG / HDR 10 / Dolby Vision:		– / – / –	– / – / –	– / – / –

aucun mode compatibilité disponible

AV (PC IN) ¹		Téléviseurs LCD (Châssis SL3xx)	Téléviseurs LCD (Châssis SL4xx)	Téléviseurs OLED (Châssis SL4xx)
Résolution:	Fréquence:			
640x480	60Hz	●	●	●
800x600	60Hz	●	●	●
1024x768	60Hz	●	●	●
1280x1024	60Hz	●	●	●
720x480i	60Hz	●	●	●
720x480p	60Hz	●	●	●
720x576i	50Hz	●	●	●
720x576p	50Hz	●	●	●
1360x768p	60Hz	●	●	●
1280x720p	50 / 60Hz	●	●	●
1920x1080i	50 / 60Hz	●	●	●
1920x1080p	24 / 25 / 30Hz	●	●	●
1920x1080p	50 / 60Hz	●	●	●

¹ Avec adaptateur VGA sur l'interface.

² Disponibilité en fonction du type d'appareil (voir chapitre **Caractéristiques techniques - Caractéristiques de l'équipement** pour votre téléviseur).

³ À partir d'une intensité de couleur de 10bit, on parle de Deep Color.

Groupes de signaux d'entrée

Sur votre téléviseur, les signaux sont classés en plusieurs groupes d'entrée de signaux en fonction de la source. Le téléviseur différencie la source ainsi que le type de signal.

Il existe des valeurs de Réglage d'image pour chaque groupe de réception de signaux.

Nom du groupe de signal	Source signal / Type de signal
SD Analog	Câble analogique, Interfaces AV, AVS, PC IN ¹ (SD)
SD Digital	DVB (SD), DR+ (SD), Encodeur MPEG
SD Media Player	Lecture plein écran de vidéos SD via USB, le réseau, VOD et la médiathèque (y compris la médiathèque HbbTV)
SD HDMI	Lecture de vidéos SD via HDMI. Par ex. lecteur DVD
HD Analog	PC IN ¹ (HD)
HD Digital	DVB (HD), DR+ (HD)
HD Media Player	Lecture plein écran de vidéos HD via USB, le réseau, VOD et la médiathèque (y compris la médiathèque HbbTV)
HD HDMI	Lecture de vidéos HD via HDMI. Par ex. lecteur Blu-ray
3D HD ²	Lecture 3D de Vidéos HD (analogique ou numérique)
3D SD ²	Lecture 3D de Vidéos SD (analogique ou numérique)
3D Media Player ²	Lecture plein écran de vidéos 3D (SD/HD) via USB, le réseau, VOD et la médiathèque (y compris la médiathèque HbbTV)
3D HDMI ²	Lecture de vidéos 3D via HDMI. Par ex. lecteur Blu-ray 3D
Photo Player	Lecture de photos via USB et le Réseau
Browser	Affichage des pages Web dans le navigateur (y compris les applications médias)
VGA	PC IN ¹ (PC) ou HDMI (PC)

Accessoires

Vous pouvez obtenir les accessoires suivants auprès de votre revendeur Loewe.

Options de disposition :

Pour votre téléviseur, de nombreuses options de disposition sont disponibles pour le sol, la table ou le mur.

Vous trouverez un aperçu de ces différentes options de disposition dans le chapitre **Accessoires**, section **Options de disposition**.

Systèmes sonores Loewe:

Vous pouvez combiner votre téléviseur parfaitement avec les composants sonores Loewe.

Il existe plusieurs possibilités de combinaison de haut-parleur à partir des caissons de basse, haut-parleurs standards et haut-parleur satellite.

Loewe bild 7 Cover et Loewe bild 7 Cover Kit (Art.Nr. 72588D80 und 72705S00):

Pour Loewe bild 7 un capot arrière articulé est disponible: Le bild 7 Cover.

En remplaçant l'écran du haut-parleur, vous pouvez personnaliser votre appareil bild 7. Les kits de couleur sont disponibles en différentes couleurs.

Lunettes 3D Loewe :

Les téléviseurs Loewe dotés de la technologie 3D¹ vous offrent, en liaison avec les lunettes Loewe correspondantes, un plaisir 3D clair et net

En fonction du type d'appareil¹ vous utilisez soit les lunettes 3D Loewe Shutter **Active Glasses 3D** (réf. 71133082) soit les **Passive Glasses 3D** (réf. 71914081).

Boulon d'adaptateur Loewe Vesa :

Le montage d'un téléviseur Loewe avec des points de fixation VESA¹ sur un support selon le standard VESA nécessite **obligatoirement** l'utilisation des boulons d'adaptateur Loewe Vesa.

Si les boulons d'adaptateur Loewe Vesa ne sont pas utilisés, le téléviseur risque d'être abîmé.

Veuillez utiliser les boulons d'adaptateur VESA adéquats pour votre téléviseur :

M6x22 (réf. 90473938) Loewe bild 5.32, Loewe bild 1.32

M6x32 (réf. 90473988) tous les autres appareils Loewe bild avec points à visser Vesa

Pour plus d'informations voir le chapitre **Accessoire**, section **standard VESA**.

Kits d'extensions / kits d'équipements / câbles

Rallonge USB (Réf. 70167080) :

Pour pouvoir atteindre facilement les prises USB ou brancher des clés USB de grand format, il est possible de brancher une rallonge USB au téléviseur. Vous pouvez commander l'extension USB (longueur 50cm) auprès d'un vendeur spécialisé Loewe.

Convertisseur Digital Audiolink/Audiolink (Réf. 71600080) :

Le Digital Audio Converter (Convertisseur audio numérique) Audiolink/Audiolink vous permet de connecter votre téléviseur à des appareils audio avec des prises AUDIO LINK de 25 broches.

Pour le raccordement du convertisseur, vous avez également besoin d'un câble Ethernet avec des connecteurs RJ45, Cat. 5e ou supérieure. Ayant une longueur d'au moins 1 m et un maximum de 15 m.

Adapter Micro-AV / 25cm / Scart (Réf. 72150080) Set de 3:

Avec l'adaptateur Scart de Loewe, vous élargissez votre téléviseur d'une prise AV pour le raccordement par ex. de lecteurs DVD ou enregistreurs DVD.

Adapter Micro-AV / 25cm / VGA (Réf. 72155080) Set de 3:

L'adaptateur **VGA** vous permet de connecter un moniteur PC ou un SetTop-Box.

Outre les entrées vidéo, l'adaptateur pour VGA est équipé d'une prise jack stéréo 3,5 mm pour le son analogique.

Converter RJ12 / 5m / IR (Réf. 70533082) Set de 3:

Convertisseur de RJ12 sur un émetteur IR pour commander des équipements auxiliaires cachés d'autres marques via le téléviseur Loewe.

Adapter RJ12 / 2,5m / RS232 (Réf. 70499082) Set de 3:

Câble adaptateur de RJ12 sur connecteur Sub-D 9 pôles pour l'intégration du téléviseur dans les systèmes Home Automation professionnels, par exemple GIRA, CRESTON, AMX.

Feature Upgrade Stick SL3xx/SL4xx (Réf. 72341080):

Le Feature Upgrade Stick permet d'élargir l'éventail de fonctions de votre téléviseur Loewe. Après une éventuelle mise à jour de votre logiciel, il suffit de raccorder le Feature Upgrade Stick pour accéder aux nouvelles fonctions telles que par exemple Bluetooth Music Player (streaming audio), Bluetooth Keyboard, etc.

DR+ Feature Disk (Réf. 72462W00):

À l'instar de clé de mise à jour des fonctions SL3xx/SL4xx, le disque de fonctions DR+ élargit la gamme de fonctions de votre téléviseur Loewe. Les nouvelles fonctions seront disponibles après l'insertion du disque de fonctions DR+ et sous réserve d'une éventuelle mise à jour du logiciel.

Le disque de fonctions DR+ constitue un support d'enregistrement pour votre téléviseur. Vous pouvez enregistrer et regarder rapidement les émissions télévisées de votre choix quand bon vous semble.

Toutes possibilités de livraison des accessoires réservées.

¹Disponibilité en fonction du type d'appareil (voir chapitre) **Caractéristiques techniques - équipements** pour votre téléviseur)

Options de disposition (bild 9.65/bild 9.55)

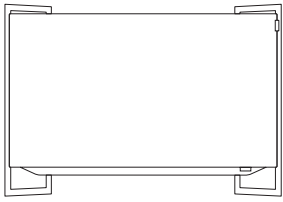

WM 9

bild 9.65: 72890x00
bild 9.55: 72895x00

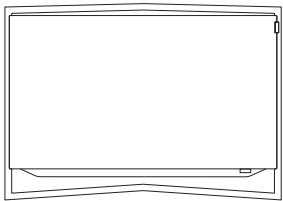

TS 9

bild 9.65: 72870x00
bild 9.55: 72875x00

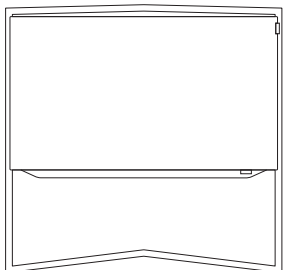

FS 9

bild 9.65: 72880x00
bild 9.55: 72885x00

Options de disposition (bild 7.77/bild 7.65/bild 7.55)

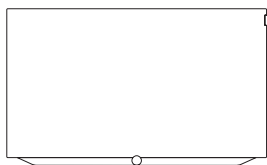

Wall Mount: WM 7

bild 7.77: included in delivery
bild 7.65: included in delivery
bild 7.55: included in delivery

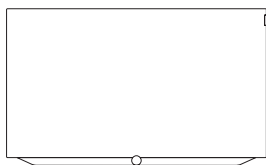

Wall Mount: WMF 7

bild 7.77: 72600W00
bild 7.65: 72600W00
bild 7.55: 72600W00

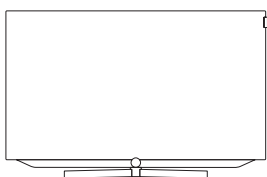

TS 7

bild 7.65: 72715D00
bild 7.55: 72710D00

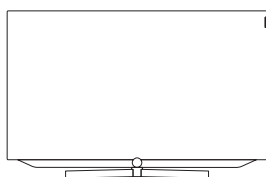

TSM 7 (motor rotateable)

bild 7.77: 72925D00
bild 7.65: 72665D00
bild 7.55: 72620D00

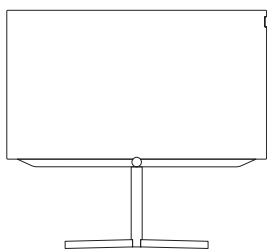

FSM 7 (motor rotateable)

bild 7.77: 72655D00
bild 7.65: 72655D00
bild 7.55: 72630D00

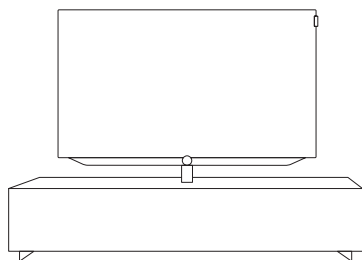

Loewe Spectral Rack

Different versions, sizes and colours
available to match Loewe TV, sound system
and equipment

Options de disposition (bild 5.65 oled/bild 5.55 oled)

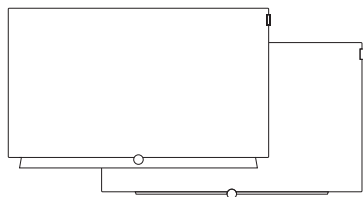

Wall Mount Slim / Vesa Size 300

bild 5.65: 71391T20
 bild 5.55: 71391T20

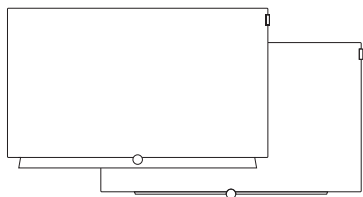

Wall Mount WM 67

bild 5.65: 72115W80
 bild 5.55: 72115W80

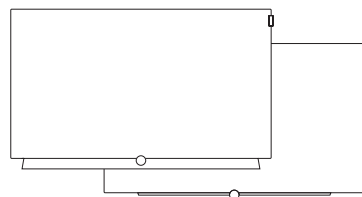

Wall Mount Isoflex 32-55

bild 5.55: 71363B00^d

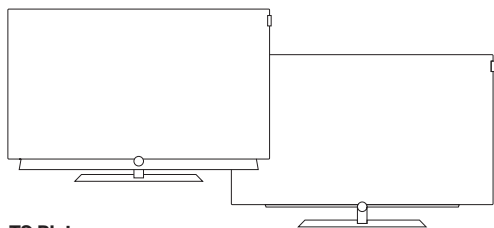

TS Plate

bild 5.65: 72815D00
 bild 5.55: 72815D00

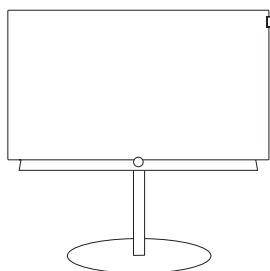

FS Plate 55_65

bild 5.65: 72660S00
 bild 5.55: 72660S00

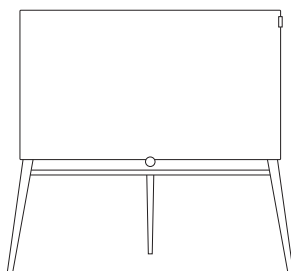

FS 5.65 / FS 5.55

bild 5.65: 72835W00
 bild 5.65: 72835H00

bild 5.55: 72855W00
 bild 5.55: 72855H00

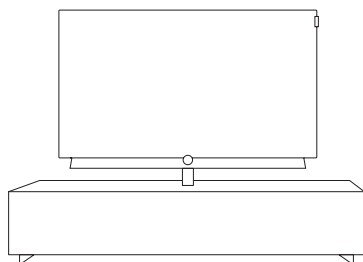

Loewe Spectral Rack

Different versions, sizes and colours
 available to match Loewe TV, sound system
 and equipment

^d Uniquement en combinaison avec l'adaptateur VESA Size 300

Options de disposition (bild 5.55/bild 5.48/bild 5.40/bild 5.32)

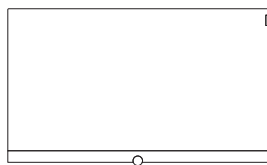

Wall Mount Slim/ Vesa Size 100/200/300/400

bild 5.55: 71361T20 (Vesa Size 400)
 bild 5.48: 71391T20 (Vesa Size 300)
 bild 5.40: 71389T20 (Vesa Size 200)
 bild 5.32: 71388T20 (Vesa Size 100)

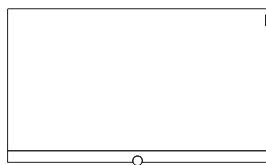

Wall Mount WM 67 / WM 68

bild 5.55: included in delivery (WM 67)
 bild 5.48: 72115W80 (WM67)
 bild 5.40: 72115W80 (WM 67)
 bild 5.32: 72345W00 (WM 68)

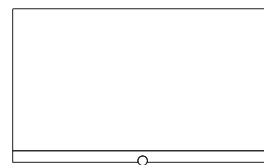

Wall Mount Isoflex 32-55

bild 5.55: 71363B00⁽²⁾
 bild 5.48: 71363B00⁽³⁾
 bild 5.40: 71363B00⁽⁴⁾
 bild 5.32: 71363B00⁽⁵⁾

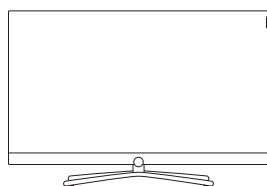

TS Connect 55 TS Connect 40/48 / TS Connect 32

bild 5.55: 72111Q80
 bild 5.48: included in delivery
 bild 5.40: included in delivery
 bild 5.32: included in delivery

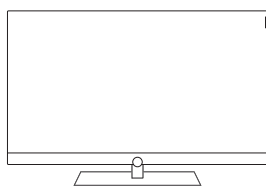

TS Art 55 TS Art 40/48

bild 5.55: 72179B80
 bild 5.48: 72178B00
 bild 5.40: 72178B00

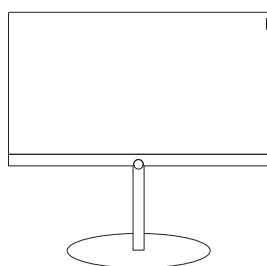

FS Plate 55_65 FS Plate 32_49

bild 5.55: 72670S00
 bild 5.48: 72660S00
 bild 5.40: 72660S00
 bild 5.32: 72660S00

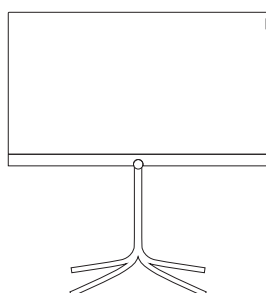

FS 32_43

bild 5.40: 72435Q00
 bild 5.32: 72435Q00

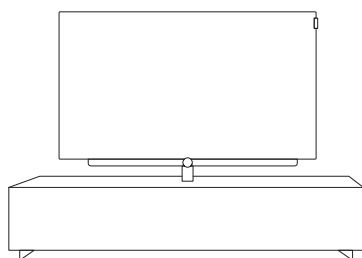

Loewe Spectral Rack

Different versions, sizes and colours available to match Loewe TV, sound system and equipment

⁽¹⁾ Uniquement en combinaison avec l'adaptateur correspondant, à acheter séparément.
⁽²⁾ Uniquement en combinaison avec l'adaptateur VESA Size 400.
⁽³⁾ Uniquement en combinaison avec l'adaptateur VESA Size 300.
⁽⁴⁾ Uniquement en combinaison avec l'adaptateur VESA Size 200.
⁽⁵⁾ Uniquement en combinaison avec l'adaptateur VESA Size 100.

Options de disposition (bild 4.55)

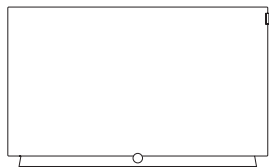

Wall Mount Slim / Vesa Size 300

bild 4.55: 71391T20

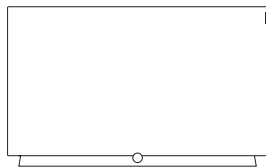

Wall Mount WM 67

bild 4.55: 72115W80

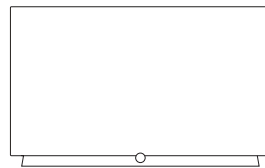

Wall Mount Isoflex 32-55

bild 4.55: 71363B00¹

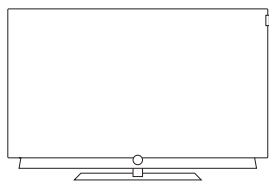

TS Plate

bild 4.55: included in delivery (black)
bild 4.55: 72815D00 (dark grey)

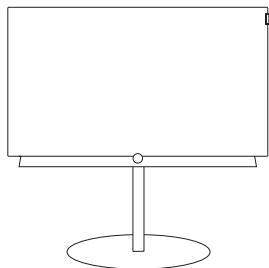

FS Plate 55_65

bild 4.55 oled: 72670S00

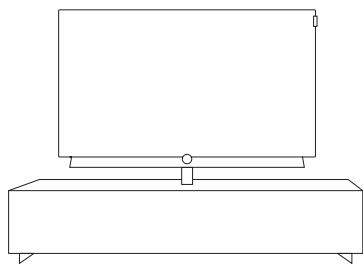

Loewe Spectral Rack

Different versions, sizes and colours
available to match Loewe TV, sound system
and equipment

¹ Uniquement en combinaison avec l'adaptateur VESA Size 300

Options de disposition (bild 3.65 oled/bild 3.55 oled/bild 3.49/bild 3.43)

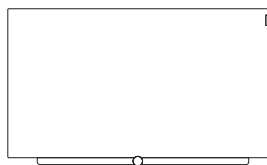

Wall Mount Slim/Vesa Size 200/300

bild 3.65 oled: 71391T20 (Vesa Size 300)
bild 3.55 oled: 71391T20 (Vesa Size 300)
bild 3.49: 71389T20 (Vesa Size 200)
bild 3.43: 71389T20 (Vesa Size 200)

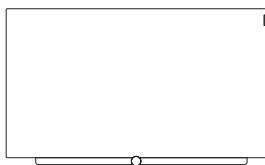

Wall Mount WM 67

bild 3.65 oled: 72115W80
bild 3.55 oled: 72115W80
bild 3.49: 72115W80
bild 3.43: 72115W80

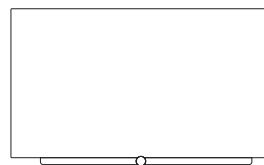

Wall Mount Isoflex 32-55

bild 3.55 oled: 71363B00⁽¹⁾
bild 3.49: 71363B00⁽²⁾
bild 3.43: 71363B00⁽²⁾

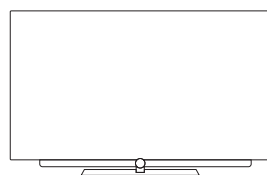

TS Plate 3.65 oled/3.55 oled TS Plate 3.43/3.49

bild 3.65 oled: included in delivery
bild 3.55 oled: included in delivery
bild 3.49: included in delivery
bild 3.43: included in delivery

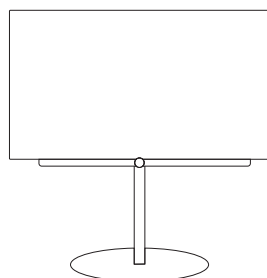

FS Plate 55_65 FS Plate 32_49

bild 3.65 oled: 72670S00
bild 3.55 oled: 72670S00
bild 3.49: 72660S00
bild 3.43: 72660S00

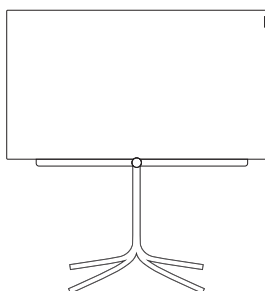

FS 32_43

bild 3.43: 72435Q00

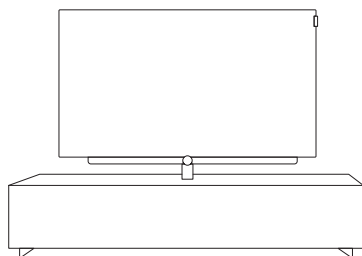

Loewe Spectral Rack

Different versions, sizes and colours
available to match Loewe TV, sound system
and equipment

⁽¹⁾ Uniquement en combinaison avec l'adaptateur VESA Size 300
⁽²⁾ Uniquement en combinaison avec l'adaptateur VESA Size 200.

Options de disposition (bild 3.55/bild 3.48/bild 3.40)

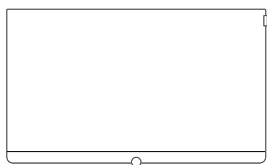

Wall Mount Slim/Vesa Size 200/300/400

bild 3.55: 71361T20 (Vesa Size 400)
bild 3.48: 71391T20 (Vesa Size 300)
bild 3.40: 71389T20 (Vesa Size 200)

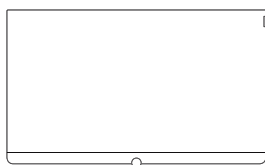

Wall Mount WM 67

bild 3.55: 72115W80
bild 3.48: 72115W80
bild 3.40: 72115W80

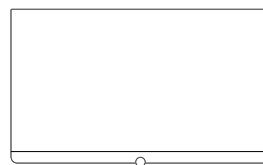

Wall Mount Isoflex 32-55

bild 3.55: 71363B00⁽²⁾
bild 3.48: 71363B00⁽³⁾
bild 3.40: 71363B00⁽⁴⁾

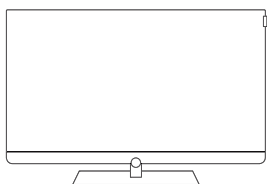

Table Stand Art 55 Table Stand Art 40/48

bild 3.55: included in delivery
bild 3.48: included in delivery
bild 3.40: included in delivery

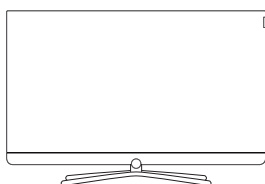
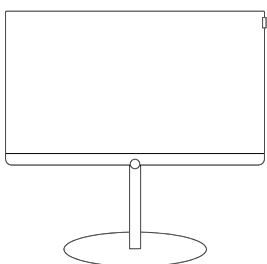

Table Stand Connect 55 Table Stand Connect 40/48

bild 3.55: 72111Q80
bild 3.48: 72101Q80
bild 3.40: 72101Q80



FS Plate 55_65 FS Plate 32_49

bild 3.55: 72670S00
bild 3.48: 72660S00
bild 3.40: 72660S00

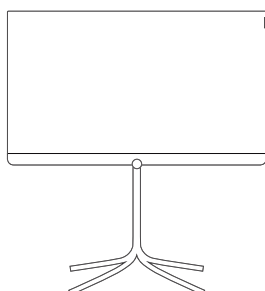

FS 32_43

bild 3.40: 72435Q00

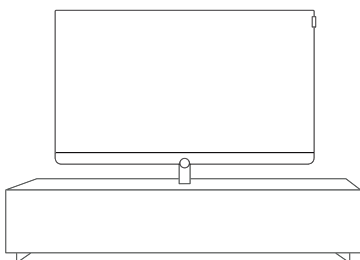

Loewe Spectral Rack

Different versions, sizes and colours
available to match Loewe TV, sound system
and equipment

⁽¹⁾ Uniquement en combinaison avec l'adaptateur correspondant, à acheter séparément.
⁽²⁾ Uniquement en combinaison avec l'adaptateur VESA Size 400.
⁽³⁾ Uniquement en combinaison avec l'adaptateur VESA Size 300.
⁽⁴⁾ Uniquement en combinaison avec l'adaptateur VESA Size 200.

Options de disposition (bild 1.65/bild 1.55/bild 1.40/bild 1.32)



Wall Mount Slim/Vesa Size 200/400

bild 1.65: 71361T20 (Vesa Size 400)
 bild 1.55: 71361T20 (Vesa Size 400)
 bild 1.40: 71389T20 (Vesa Size 200)

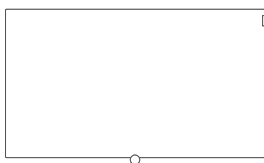

Wall Mount WM 67 Wall Mount WM 68

bild 1.65: 72115W80 (WM 67)
 bild 1.55: 72115W80 (WM 67)
 bild 1.40: 72115W80 (WM 67)
 bild 1.32: 72345W00 (WM 68)

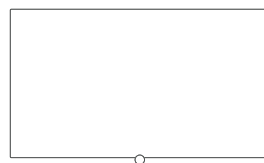

Wall Mount Isoflex 32-55

bild 1.55: 71363B00⁽²⁾
 bild 1.40: 71363B00⁽³⁾

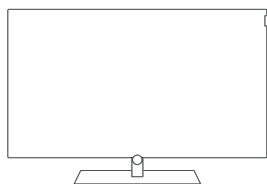
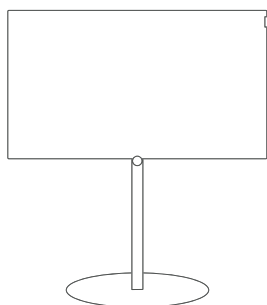

Table Stand bild

bild 1.65: included in delivery
 bild 1.55: included in delivery
 bild 1.40: included in delivery
 bild 1.32: included in delivery



FS Plate 55_65 FS Plate 32_49

bild 1.65: 72670S00
 bild 1.55: 72670S00
 bild 1.40: 72660S00
 bild 1.32: 72660S00

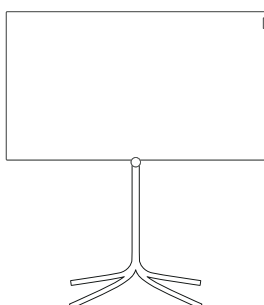

FS 32_43

bild 1.40: 72435Q00
 bild 1.32: 72435Q00

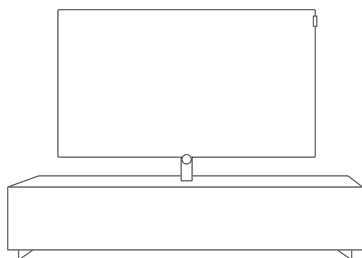

Loewe Spectral Rack

Different versions, sizes and colours
 available to match Loewe TV, sound system
 and equipment

⁽¹⁾ Uniquement en combinaison avec l'adaptateur correspondant, à acheter séparément.

⁽²⁾ Uniquement en combinaison avec l'adaptateur VESA Size 400.

⁽³⁾ Uniquement en combinaison avec l'adaptateur VESA Size 200.

Standard VESA⁽¹⁾

Remarques sur l'utilisation d'options de disposition à la norme VESA d'autres fabricants

Les téléviseurs Loewe sont prévus pour les accessoires Loewe. En cas d'utilisation d'accessoires à la norme VESA d'autres fabricants, veuillez respecter les consignes du fabricant relatives au montage de l'option de disposition.

Loewe décline toute responsabilité concernant l'utilisation d'options de disposition d'autres fabricants.

Quatre points de fixation permettent de visser les boulons d'adaptation Vesa au dos du téléviseur.

Le montage d'un téléviseur Loewe sur un support selon la norme VESA requiert **obligatoirement** l'utilisation des boulons d'adaptation Vesa, ceci afin d'éviter tout endommagement de l'appareil.

Vous pouvez fixer les boulons de l'adaptateur Vesa dans les emplacements prévus au dos du téléviseur à l'aide d'un moment de rotation d'env. 4Nm (voir illustration 1).

Veuillez auparavant retirer toutes les vis se trouvant éventuellement dans les points de vissage.

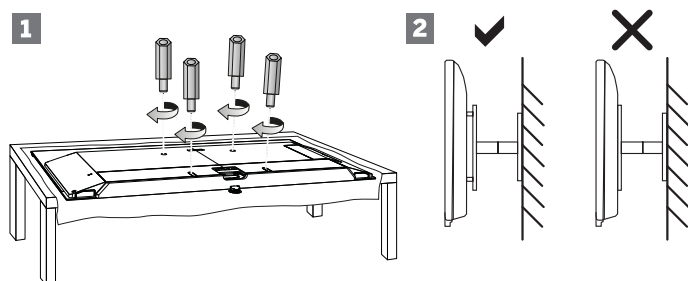

Les boulons d'adaptation Vesa Loewe permettent de garantir une distance minimale de 5 mm entre le dos de l'appareil et le support Vesa (voir illustration 2). Le support Vesa ne doit en aucun cas reposer directement sur le dos de l'appareil.

Les **quatre** boulons d'adaptation Vesa doivent toujours être utilisés lors du montage du téléviseur. Vous devez utiliser **un** seul boulon d'adaptation Vesa pour chaque point de fixation. Il n'est pas permis de visser plusieurs boulons d'adaptation Vesa ou de rallonger certains boulons d'adaptation.

Mesurez l'espacement entre les points de vissage de votre téléviseur. Un espacement au dos du téléviseur de 400x400 mm correspond à un boulon Vesa standard 400.

Le support correspondant doit donc également répondre à la norme Vesa standard 400.

Si la norme Vesa de votre téléviseur correspond à la norme du support désiré, assurez-vous que le support soit adapté au poids et à la taille du téléviseur (Poids et dimensions de l'appareil : voir chapitre **Caractéristiques techniques**).

Caractéristiques techniques

Loewe **décline toute responsabilité** concernant la capacité de charge maximale ainsi que la conformité de la fixation.

Veuillez respecter en outre les points décrits dans le chapitre Consignes de sécurité.

Si vous utilisez une option de disposition Vesa d'autres fabricants, vous pouvez commander les boulons d'adaptation VESA M6x32 (Réf. 90473.988) auprès d'un point de vente Loewe.

⁽¹⁾ Uniquement pour les types d'appareils équipés de points de fixation VESA (voir chapitre **Caractéristiques techniques - équipements** pour votre téléviseur).

Environnement

Consommation énergétique

Votre téléviseur est équipé d'un bloc d'alimentation avec fonction de mise en veille économique. En mode veille, la puissance absorbée diminue fortement. (voir le chapitre **Caractéristiques techniques**). Si vous souhaitez économiser encore plus de courant, éteignez le téléviseur avec l'interrupteur. Veuillez cependant noter que les données EPG (programme électronique) peuvent se perdre dans certains cas et que les éventuels enregistrements par minuterie programmés via le téléviseur **ne sont pas** effectués.

Le téléviseur se trouve complètement hors tension lorsqu'il est éteint avec l'interrupteur général. L'arrêt avec la télécommande le met uniquement en veille.

La consommation d'énergie de votre téléviseur en état de marche dépend du préréglage choisi pour l'efficacité énergétique lors de la première mise en service ou du réglage dans Paramètres du système. Si vous activez l'ajustage de lumière automatique, l'image du téléviseur s'adapte à la luminosité ambiante. La puissance consommée du téléviseur est alors réduite.

Arrêt automatique

Si aucune commande n'a lieu sur le téléviseur pendant 4 heures (modifications du volume, changement de programme, etc.), le téléviseur passe automatiquement en mode veille afin d'économiser l'énergie. Une minute avant l'expiration des 4 heures, un message apparaît pour interrompre ce processus.

L'arrêt automatique est activé en mode d'efficacité énergétique Usage domestique (**Mode Maison/Mode Personnel, Mode Premium**).

Aucun arrêt automatique n'a lieu en mode Radio sans affichage sur l'écran (écran éteint).

Élimination

Vous avez opté pour un produit de qualité supérieure et d'une longue durée de vie.

Emballage et carton

Votre revendeur de charge volontiers de l'emballage et de la mise au rebut pour vous. Si vous mettez vous-même au rebut l'emballage, jetez l'emballage trié et en fonction des prescriptions de mise au rebut locales. Alimenter le carton et le papier avec le vieux papier, les films et le styropore à la collecte de matériaux.

L'appareil



Votre produit Loewe a été fabriqué avec des matériaux et composants de qualité supérieure, qui sont recyclables et qui peuvent être réutilisés.

Cette icône signifie que les appareils électriques et électroniques doivent être mis au rebut séparément à la fin de leur durée d'utilisation.

Vous pouvez remettre gratuitement votre appareil usagé à des points de collecte agréés ou chez votre revendeur si vous achetez un nouvel appareil comparable. Vous pouvez obtenir d'autres particularités sur la reprise (même pour les pays hors UE) auprès de votre administration locale. Vous contribuez ainsi de manière importante à la protection de notre environnement.

Les piles



Les piles du premier équipement ne comportent pas de substances toxiques telles que le cadmium, le plomb ou le mercure.

Les piles usagées ne doivent pas être jetées avec les ordures ménagères. Jetez les piles usagées gratuitement dans les conteneurs disponibles dans le commerce ou auprès de points de reprise publics.

Licences

Label 1:



Dolby Audio and the double-D symbol are trademarks of Dolby Laboratories. Manufactured under license from Dolby Laboratories. Confidential unpublished works. Copyright © 2003-2015 Dolby Laboratories. All rights reserved.

bild 1.65 / bild 1.55 / bild 1.40 / bild 1.32

bild 3.55 / bild 3.48 / bild 3.40 / bild 3.40 FHD

bild 3.49 / bild 3.43

bild 5.32

Label 2:



Dolby Audio and the double-D symbol are trademarks of Dolby Laboratories. Manufactured under license from Dolby Laboratories. Confidential unpublished works. Copyright © 2003-2015 Dolby Laboratories. All rights reserved.

bild 3.55 dal / bild 3.48 dal / bild 3.40 dal

bild 3.49 dr+ / bild 3.43 dr+

bild 5.55, bild 5.48, bild 5.40, bild 5.32 dr+

Label 3:



Dolby Audio, Dolby Vision, and the double-D symbol are trademarks of Dolby Laboratories. Manufactured under license from Dolby Laboratories. Confidential unpublished works. Copyright © 2003-2015 Dolby Laboratories. All rights reserved.

bild 9.65 / bild 9.55

bild 7.77 / bild 7.65 / bild 7.55

bild 5.65 oled / bild 5.55 oled

bild 4.55

bild 3.65 oled / bild 3.55 oled

For DTS patents, see <http://patents.dts.com>. Manufactured under license from DTS Licensing Limited. DTS, DTS-HD, the Symbol, & DTS or DTS-HD and the Symbol together are registered trademarks of DTS, Inc.

© DTS, Inc. All Rights Reserved.

Cet appareil comporte un logiciel basé en partie sur les travaux du groupe Independent JPEG Group.

Ce produit contient un logiciel développé par l'OpenSSL Project pour l'usage de l'OpenSSL Toolkit (<http://www.openssl.org/>).

Ce logiciel est fourni par l'OpenSSL project « tel quel » et sans garantie express ou implicite, incluant, de manière non limitative, les garanties de commercialisation et d'adaptation dans un but spécifique. La responsabilité d'OpenSSL project ou de ses collaborateurs ne saurait être engagée en raison notamment de dommages dus à l'inexécution, totale ou partielle, de ses obligations, des dommages directs ou indirects découlant de l'utilisation ou des performances du logiciel par le licencié et plus généralement d'un quelconque dommage indirect. En particulier, les parties conviennent expressément que tout préjudice financier ou commercial (par exemple perte de données, perte de bénéfices, perte d'exploitation, perte de clientèle ou de commandes, manque à gagner, trouble commercial quelconque) ou toute action dirigée contre le licencié par un tiers, constitue un dommage indirect et n'ouvre pas droit à réparation.

Ce produit comporte un logiciel cryptographique écrit par Eric Young (eay@cryptsoft.com).

Ce produit comporte un logiciel écrit par Tim Hudson (tjh@cryptsoft.com).

Ce produit contient un logiciel qui a été développé par des tiers et/ou un logiciel soumis à la Licence publique générale GNU et/ou à la Licence publique générale limitée GNU. Vous pouvez redistribuer et/ou modifier ce programme selon la version 2 de la Licence publique générale GNU ou toute autre version ultérieure choisie par vous, publiée par la Free Software Foundation.

La publication de ce programme par Loewe se fait SANS AUCUNE GARANTIE, NI ASSISTANCE, notamment sans garantie implicite que LE PRODUIT EST COMMERCIALISABLE ou CONVIENT A UN USAGE PARTICULIER. Les détails y afférents sont répertoriés dans la licence publique générale GNU. Le logiciel est disponible auprès du service après-vente LOEWE.

La licence publique générale est disponible au téléchargement à l'adresse suivante :
<http://www.gnu.org/licenses/>.

Les explications données dans la liste de FAQ supposent que vous avez mis tous les appareils à l'état logiciel actuel. Ceci ne concerne pas uniquement le téléviseur, mais également tous les autres périphériques ou modules CA.

Problème	Cause possible	Remède/remarques
Le téléviseur s'éteint automatiquement.	L'arrêt automatique éteint le téléviseur au bout de 4 heures sans commande pour des raisons d'économie d'énergie, dès qu'au moins un groupe d'entrée de signaux est réglé sur le mode d'efficacité énergétique Mode Maison, Mode Premium ou Mode Personnel .	L'utilisation de l'arrêt automatique est recommandé pour des raisons d'économie d'énergie et de sécurité. Dès la version logicielle 4.3.x ou plus récente, l'arrêt automatique peut être désactivé dans le menu (Paramètres du système → Commandes → Efficacité énergétique → Minuterie d'arrêt 4h).
Le téléviseur s'éteint au bout de 5 minutes environ.	a) Il n'y a pas de signal d'entrée. b) L'écran a été éteint en mode radio et le volume a été baissé sur 0 ou mis en sourdine, parce que le son est restitué par un système audio.	a) En l'absence de tout signal d'entrée, le téléviseur s'éteint automatiquement pour des raisons de sécurité au bout de 5 minutes. b) Inscrivez votre système audio dans l'assistant de composants de tonalité. Les haut-parleurs du téléviseur sont alors désactivés et la lecture audio se fait via votre système audio.
Tous les menus apparaissent dans une langue erronée .	La langue du menu a été mal sélectionnée par erreur.	Régler la langue des menus : Appuyez sur la touche HOME . Afficher le dernier élément du menu en bas à gauche (⚙️). Dans la liste suivante, sélectionner la quatrième entrée depuis le haut puis passer dans la colonne suivante. Appuyez sur OK pour afficher le premier élément de liste. Sélectionnez la langue et confirmer avec OK .
Les réglages d'image et audio individuels ne sont pas enregistrés lorsque l'appareil a été mis en mode veille.	Le téléviseur a été allumé en mode d'efficacité énergétique Shop-Mode. Ce mode est spécialement conçu pour la présentation en magasin et tous les réglages sont de ce fait réinitialisés lors du redémarrage.	Pour tous les groupes d'entrée de signaux, modifiez le mode d'efficacité énergétique sur Mode Maison ou Mode Premium . Dans le menu sous Paramètres du système → Commandes → Efficacité énergétique .
Signification des différentes couleurs de l'affichage LED.		La signification des différentes couleurs de l'affichage LED est décrite au chapitre Commandes en façade de l'appareil ou Mise en marche/Arrêt du téléviseur .
L'affichage LED blanc sur le téléviseur s'allume et s'éteint en permanence (3 secondes allumé, 1 seconde éteint).	Ce rythme de clignotement indique un problème de matériel.	Veillez vous adresser à votre revendeur.
Le téléviseur ne réagit plus à la télécommande.	a) L'une des autres touches de l'appareil a probablement été appuyée par inadvertance (STB, VIDEO, AUDIO). b) La télécommande se bloque et n'envoie plus de code infrarouge.	a) Appuyez sur la touche sur la télécommande. La LED rouge s'allume au-dessus de la touche télé. b) Retirez les piles de la télécommande et appuyez sur quelques touches jusqu'à ce que les LED ne s'allument plus au-dessus des touches de l'appareil. Patientez environ 10 minutes et mettez de nouvelles piles en place. Veillez à la bonne polarité des + et - lors de l'insertion des piles. Si cela ne fonctionne pas, veuillez vous adresser à votre revendeur.
Les touches de la télécommande ne fonctionnent pas normalement ou comme décrit pour certaines chaînes.	La HbbTV de la chaîne respective utilise ces touches et les bloque.	Désactiver le mode HbbTV ou régler le démarrage de HbbTV sur démarrage manuel (Paramètres du système → Commandes → Plus ... → HbbTV).

Problème	Cause possible	Remède/remarques
<p>Dans l'aperçu Home, le logo standard s'affiche pour certaines chaînes au lieu du logo de la chaîne.</p>	<p>En fonction de l'équipement de votre appareil, les logos de chaînes sont déjà préprogrammés pour Astra 19.2° et Hotbird pour les appareils avec disque dur intégré.</p> <p>Pour les appareils sans disque dur intégré, les logos des chaînes ne sont disponibles que pour Astra 19.2° à cause de l'espace mémoire réduit. Pour d'autres réseaux, ils doivent être chargés sur Internet par notre prestataire de services de l'entreprise Gracenote. Pour l'identification d'une chaîne, les données sont utilisées dans le flux de données DVB. Si elles ne sont pas claires, l'appel des logos par Gracenote échoue alors tout comme la connexion Internet.</p>	<p>Pour charger les logos de chaînes manquant, établissez une connexion Internet avec le téléviseur.</p> <p>Les logos de chaînes sont alors chargés successivement pour la liste de chaînes TV sélectionnée, ou pour les chaînes qui se trouvent comme favoris sur le Homescreen.</p> <p>Nous recommandons de connecter l'appareil durablement à Internet, car les logos y sont également régulièrement actualisés.</p>
<p>Pas de son sur le téléviseur :</p>	<p>a) Le téléviseur est mis en sourdine ou le son a été trop baissé.</p> <p>b) Un périphérique audio inexistant ou éteint est inscrit sous Paramètres du système → Branchements → Composants audio (par ex. Amplificateur HiFi/AV).</p>	<p>a) Montez le son en appuyant longuement sur la Touche V+ de votre télécommande. Ceci élimine une éventuelle mise en sourdine.</p> <p>b) Branchez le périphérique audio et allumez-le. Revenez dans l'Assistant des composants audio à Haut-parleurs TV.</p>
<p>De brèves coupures de son surviennent durant un film.</p>	<p>Certaines chaînes changent le format audio envoyé durant une diffusion, par ex. pendant une pause publicitaire.</p>	<p>Dû au changement de format audio, de brèves coupures de son surviennent juste avant et après une pause publicitaire.</p>
<p>Le téléviseur a de temps en temps des coupures de son et/ou d'image.</p>	<p>Des petites erreurs de réception que la TV n'arrive pas à compenser peuvent entraîner des ratés d'image.</p> <p>En fonction de l'importance de la perturbation, ils sont également accompagnés de coupures du son.</p> <p>Enfin, un asynchronisme peut parfois survenir entre son et image, mais peut être facilement éliminé en changeant de chaîne.</p>	<p>Les problèmes de réception sont de loin la cause la plus fréquente de ratés d'image. La réception en elle-même n'est pas toujours perturbée, comme par ex. en cas de fortes précipitations en liaison avec une réception satellite.</p> <p>Les perturbations susceptibles d'influencer des câbles ou prises d'antenne mal isolés en font partie.</p> <p>La réception de DVB-T/DVB-T2 amène également de nombreuses sources de perturbations.</p> <p>Votre appareil de télévision propose pour cela un affichage de la puissance et de la qualité du signal.</p> <p>Ouvrez pour cela le menu Paramètres du système → Chaînes → Recherche manuelle (y compris statut d'antenne).</p> <p>Vous y trouverez trois barres de couleur pour la chaîne actuellement réglée, qui livrent un indice de la qualité du signal en ce qui concerne le ratio de bruit (C/N), le niveau (level) et le taux d'erreur (BER).</p> <p>Les indicateurs respectifs doivent tous se situer dans la zone verte pour également disposer de réserves suffisantes en cas d'une dégradation de la réception due aux conditions météorologiques.</p> <p>Les perturbations temporaires ne sont le cas échéant pas concernées par ces affichages et entraînent cependant des effets visibles.</p>

Problème	Cause possible	Remède/remarques
<p>Pour les téléviseurs avec disque dur intégré, ce dernier n'est parfois pas détecté au démarrage.</p>	<p>Des erreurs de données sur le disque dur peuvent faire en sorte qu'il ne soit pas détecté correctement lors de la mise en marche du téléviseur. En règle générale, le TV effectue ici une vérification du disque dur interne.</p> <p>Afin d'éviter tout dommage sur le disque dur, mettez d'abord toujours le téléviseur en veille avant de débrancher entièrement du réseau électrique avec l'interrupteur réseau ou un rack multiprises allumé.</p>	<p>La vérification du disque dur peut être lancée manuellement dans le menu (Paramètres du système → Commandes → Plus ... → Disques durs → Vérifier le disque dur intégré).</p> <p>Si cela ne fonctionne pas, il est possible d'effacer entièrement le disque dur interne dans le point de menu Formater le disque dur intégré DR+.</p> <p>ATTENTION : toutes les données seront alors perdues. Une récupération des données n'est pas possible dans ce cas.</p> <p>Tenez compte du point concernant la sauvegarde des données au chapitre Enregistrements, paragraphe Digital-Recorder – Gestionnaire d'effacement.</p>
<p>Problèmes d'ordre général lors du branchement d'appareils externes via une entrée AV.</p>	<p>Le type de signal est mal réglé.</p>	<p>Régler correctement le type de signal (Paramètres du système → Branchements → Réglages du branchement AV → Type de signal).</p> <p>Si pour le type de signal "Automatique" est réglé, ceci peut entraîner des détections erronées en cas de signaux non conformes aux normes. Norme et signal doivent alors être réglés en fonction des indications données dans le mode d'emploi du périphérique externe.</p>
<p>Pour le Télétexte différents caractères sont affichés de manière incorrecte.</p>	<p>Dans Paramètres du système le jeu de caractères incorrect est réglé.</p>	<p>Régler le jeu de caractères correct : Paramètres du système → Commandes → Plus ... → Télétexte standard → Type de caractères → Standard ou sélectionner le jeu de caractères correspondant.</p>
<p>Des erreurs se produisent lors de l'utilisation d'un module CA.</p>		<p>Éteignez le téléviseur. Retirez le module CA du téléviseur. Patientez quelques secondes. Remettez le module CA en place. Rallumez le téléviseur.</p>
<p>Le téléviseur n'accepte pas de module CI+ bien que ces derniers soient reconnus dans un autre appareil.</p>	<p>Vérifiez si le menu Paramètres du système → Extras → Caractéristiques techniques du téléviseur sous le menu Matériel est exécuté pour CIPlus PRODUCTION.</p>	<p>Veillez vous adresser à votre revendeur.</p>
<p>J'ai deux modules CA dans l'appareil, mais je ne peux quand même pas enregistrer en parallèle et regarder un autre programme.</p>	<p>Le réglage des droits des deux modules CA est incorrect.</p>	<p>Pour les modules CA, sélectionnez dans le menu Paramètres du système → Extras → <Nom du module CA> → Droits Smardcard l'option Droits identiques.</p> <p>L'option doit être sélectionnée pour les deux modules CA.</p>

Problème	Cause possible	Remède/remarques
<p>Lors de l'allumage de l'appareil, un message du module CA apparaît à chaque fois, indiquant qu'il est authentifié.</p>		<p>Les modules CI+ doivent être authentifiés dans le téléviseur. Les deux appareils échangent des informations de sécurité.</p> <p>Lors de la première utilisation d'un module CA, cette authentification peut prendre un certain temps en fonction du module.</p> <p>À chaque allumage, une variante plus courte de l'authentification est effectuée. Elle dépend de la vitesse du module et est cachée par le démarrage du téléviseur, ou entraîne le cas échéant un message qui ne peut pas être empêché.</p>
<p>Mon téléviseur affiche des messages d'erreur lors de l'utilisation de modules CA.</p>		<p>Il existe fondamentalement deux types différents de messages d'erreur lors de l'exploitation de modules CA :</p> <p>1) Messages au centre de l'écran :</p> <p>Ces messages sont déterminés par le module CA, le TV en lui-même ne fait que mettre une fenêtre de menu à disposition. Le contenu vient du module CA et peut le cas échéant même s'afficher dans une langue étrangère.</p> <p>Pour toute question concernant ces messages, veuillez vous adresser au fournisseur du module CA ou à l'exploitant réseau.</p> <p>2) Messages dans le coin supérieur droit de l'écran :</p> <p>Ces messages sont générés par le téléviseur et concernent généralement la réception par ex. la qualité de signal à l'entrée antenne ou la communication avec le module.</p> <p>En cas d'erreurs de communication, un code d'erreur s'affiche généralement, qui aide votre revendeur pour le dépannage.</p>
<p>Pas de son via des amplificateurs audio numériques externes.</p>	<p>a) L'amplificateur audio numérique externe n'est pas compatible avec le format audio sélectionné (Dolby Digital, MPEG).</p> <p>b) Téléviseur et amplificateur audio numérique ne sont pas connectés ensemble.</p> <p>c) ARC ne fonctionne pas à cause d'un manque de communication CEC, ou une autre prise que HDMI 1 est utilisée.</p>	<p>a) Régler PCM-Stereo dans la sélection audio sur le lecteur DVD. Pour les émetteurs DVB, placer Langue/son sur stéréo sur le téléviseur.</p> <p>b) Raccorder le SPDIF OUT du téléviseur à une entrée numérique de l'amplificateur audio numérique externe et sélectionner l'entrée correspondante.</p> <p>b) Assurez-vous que CEC est activé sur le périphérique externe, également compatible avec le câble CEC HDMI. Vérifiez dans le menu Paramètres du système → Branchements → Fonctionnalité Digital Link → Digital Link HD si il est activé. ARC n'est foncièrement supporté que sur HDMI 1.</p>
<p>Pas de son via ARC d'un amplificateur audio numérique externe.</p>	<p>L'amplificateur externe est incompatible avec le format audio fourni.</p>	<p>Modifiez le réglage sur Stereo (PCM) dans le menu Paramètres du système → Branchements → HDMI → Format de son HDMI1-ARC.</p>

Problème	Cause possible	Remède/remarques
Un enregistrement programmé n'a pas été réalisé.	L'émission a été supprimée par le fournisseur des données EPG, par ex. suite à une modification de programme. L'émetteur à partir duquel l'enregistrement a été effectué n'est pas compatible avec la gestion horaire automatique (Accurate Recording) .	Seules les stations de télévision sont responsables de la transmission des données pour la gestion horaire automatique . La disponibilité des données correspondante ne peut pas être garantie. Dans le doute, programmez des enregistrements sans gestion horaire automatique.
Il manque le début ou la fin d'un enregistrement programmé, même si la gestion horaire automatique (Accurate Recording) a été utilisée.	L'heure de l'émission a été reportée et l'émetteur utilisé pour l'enregistrement n'a pas actualisé les données.	Seules les stations de télévision sont responsables de la transmission des données pour la gestion horaire automatique . La disponibilité des données correspondante ne peut pas être garantie.
Le titre d'une émission enregistrée dans les archives ne correspond pas à l'émission en question.	Le titre d'une émission est enregistré après le début de l'émission. Le début de l'enregistrement compte. Si le début de l'enregistrement est modifié manuellement, le nom de l'émission précédente est le cas échéant utilisé pour l'archive.	Si vous souhaitez vous assurer que l'enregistrement soit bien complet, vous pouvez régler dans Paramètres du système → Commandes → Plus ... → DR+ → Enregistrement les Temps précédant et suivant respectivement dans une plage de 0 - 15 minutes. Ce temps est automatiquement additionné avant et après chaque enregistrement pour enregistrer l'émission dans son intégralité. Le début de l'émission (20:15) est conservé et le titre est correctement enregistré dans l'archive.
Les enregistrements ne s'affichent plus.	Les enregistrements au standard CI+ peuvent uniquement être restitués sur l'appareil sur lequel ils ont été enregistrés. Si le disque dur n'est plus reconnu à cause d'une erreur, ou bien s'il est endommagé, les enregistrements qui s'y trouvent sont alors perdus. La restauration des données par des entreprises spécialisées ne semble pas rentable pour ces données.	La sauvegarde des données incombe au client. Loewe ne propose pas de restauration des données ni de service de copie. Tenez compte du point concernant la sauvegarde des données au chapitre Enregistrements, paragraphe Digital-Recorder – Gestionnaire d'effacement .
Digital Link HD (CEC) ne fonctionne pas.		À l'état de livraison départ usine, les interfaces HDMI 1, 2 et 3 sont réglées sur un mode compatible. Modifiez l'option de la prise HDMI respective en fonction des caractéristiques du périphérique externe (Paramètres du système → Branchements → HDMI → Mode compatible).
Un amplificateur raccordé à HDMI ne s'allume ou ne s'éteint plus via CEC.	Le câble HDMI utilisé ne supporte pas CEC ou est trop long.	Utilisez une alternative ou un câble HDMI plus court.
Un lecteur externe ne fournit pas à HDMI la qualité d'image attendue.		Utilisez pour le raccordement de lecteurs compatibles HDR les prises HDMI 4, celles-ci mettant à disposition la plus grande bande passante possible pour le signal HDMI.
L'appareil sur la prise HDMI ne fonctionne pas ou ne travaille pas correctement.		Réinitialisez les réglages des branchements HDMI dans le menu (Paramètres du système → Extras → Réinitialiser aux valeurs d'usine → HDMI).

Problème	Cause possible	Remède/remarques
Avec le type d'attribution IP Automatique , votre téléviseur n'obtient aucune adresse IP, uniquement une Link Local-IP Adresse.	Aucun serveur DHCP ne travaille dans votre réseau et l'appareil s'attribue lui-même ce que l'on appelle une Zero Conf IP ou Link-Local-IP Adresse générée de manière aléatoire dans la plage 169.254.1.0 à 169.254.254.255.	Mettez en place un serveur DHCP. Attribuez l'une des adresses IP Manuel pour le téléviseur.
Un fichier média affiché ne peut pas être lu.	Le format du fichier n'est pas compatible (voir également les restrictions dans le chapitre Caractéristiques techniques – Formats de fichier pris en charge).	Aucun remède.
La clé WLAN du routeur sans fil peut être entrée, mais aucune connexion n'est établie.	L'appareil ne supporte pas les caractères spéciaux pour la clé WLAN.	Modifiez la clé WLAN du routeur et renoncez ici spécialement aux caractères spéciaux locaux tels que ä, ö, ü et ß.
Aucun appareil n'a été trouvé lors de la recherche de routeurs sans fil.	a) Le routeur n'est pas prêt pour la communication sans fil. b) Le SSID du routeur est envoyé caché.	a) Vérifiez votre routeur sans fil. Tentez d'établir à nouveau une connexion quelques minutes plus tard. b) Modifiez le réglage sur le routeur ou entrez la SSID de la station de base manuellement.
La connexion du téléviseur avec le routeur sans fil est établie, mais la qualité de la connexion est mauvaise.	En fonction de la position du routeur, des perturbations de la connexion WLAN peuvent apparaître.	Des perturbations du WLAN peuvent apparaître pour différentes raisons, des sources externes ne sont pas à exclure. - Observez les remarques relatives au positionnement dans le mode d'emploi du routeur. - Évitez toute autre source radio à proximité du routeur, par ex. stations de base DECT. Les microondes sont également d'éventuelles sources de perturbation pour le WLAN. - Le WLAN peut être freiné par un appareil lent plus vieux, car il ne supporte pas au moins le standard N. Si la réception WLAN pose problème, utilisez un câble LAN ou un adaptateur Powerline pour la tester.
Le prestataire de diffusion active utilisé ne livre pas la résolution / la qualité d'image attendue.	En règle générale, les fournisseurs de diffusion active vidéo utilisent l'option "Adaptives Streaming". Pour cela, une vidéo est d'abord lancée en basse résolution, puis la qualité de l'image augmente ainsi qu'un débit de données suffisant pour la résolution si la connexion est stable. La même chose est naturellement valable pour le cas inverse, lorsqu'une bande passante insuffisante est disponible, la résolution et / ou la qualité est réduite.	La bande passante disponible pour la diffusion active vidéo n'est uniquement définie par la bande passante du propre branchement Internet. Les indications relatives au débit de données sont en règle générale des indications maximales. En fonction de la charge réseau, des heures de grande diffusion, des débits de données plus faibles peuvent venir de sa propre connexion Internet, mais également du fournisseur. Seul le fournisseur est capable de fournir des détails précis expliquant pourquoi une résolution plus basse était disponible à un moment précis.

Problème	Cause possible	Remède/remarques
Le DR+ Streaming ne fonctionne pas avec d'autres appareils ou avec l'appli Loewe.	Pour les téléviseurs avec disque dur intégré, l'accès à l'archive DR+ n'est pas libre.	Dans le menu Paramètres du système → Commandes → Plus ... → DR+ → DR+ Streaming activez l'option Partager mes enregistrements DR+ avec d'autres appareils . Veuillez tenir compte du fait que LOEWE est réglé comme Nom du groupe d'appareils DR+ et 17123 comme Numéro de port IP (réglage standard départ usine).
Aucun autre programme n'est possible pour Multirecording.		Lorsque deux enregistrements ont lieu en même temps, il est possible de regarder un autre programme de l'un des deux canaux, ceci est cependant soumis à certaines restrictions. Combinaisons exemples voir le chapitre Enregistrements Paragraphe Digital-Recorder – Enregistrements multiples .
WLAN ou Bluetooth non disponible.		Dans le menu Paramètres du système → Extras → Caractéristiques techniques du téléviseur vous pouvez visualiser les composants intégrés sous le point de menu Matériel . Si une caractéristique d'équipement auparavant disponible ne s'affiche pas, veuillez vous adresser à votre revendeur.
Le téléviseur affiche différents dysfonctionnements.	Tous les éléments du logiciel n'ont probablement pas été correctement chargés lors d'une mise à jour de logiciel.	Ouvrez le menu Paramètres du système → Extras → Équipement du TV et sélectionnez le point du menu Logiciel . Le pack logiciel actuellement installé s'affiche. Si un * est affiché après une version de logiciel, ceci indique une mise à jour incomplète. Déplacez le curseur 1x vers le bas et appuyez sur OK . Tous les statuts de logiciels de détails, le statut de logiciel erroné est marqué d'une étoile. Relancez la mise à jour du logiciel, soit par USB ou Internet (Paramètres du système → Commandes → Actualisation du logiciel). L'appareil charge les pièces manquantes automatiquement. Si un astérisque reste toujours affiché, veuillez vous adresser à votre revendeur.
Il n'est plus possible de régler le volume du téléviseur.	Le niveau de commande de la télécommande a été dérégulé par inadvertance.	Appuyez simultanément sur la touche télé de la télécommande et sur la touche numérotée 5 pendant au moins 5 secondes. La LED au-dessus de la touche télé sur la télécommande clignote deux fois. Le volume peut alors être à nouveau réglé.

Problème	Cause possible	Remède/remarques
Votre téléviseur n'est plus fonctionnel malgré les piles rechargées dans la télécommande.	<p>a) Le niveau de commande de la télécommande a été dérégulée par inadvertance.</p> <p>b) La télécommande se bloque et n'envoie plus de code infrarouge.</p>	<p>a) Appuyez simultanément sur la touche MUTE de la télécommande et sur la touche numérotée 0 pendant au moins 5 secondes.</p> <p>La LED au-dessus de la touche télé sur la télécommande clignote deux fois.</p> <p>Votre téléviseur devrait alors être à nouveau fonctionnel.</p> <p>b) Retirez les piles de la télécommande et appuyez sur quelques touches jusqu'à ce que les LED ne s'allument plus au-dessus des touches de l'appareil.</p> <p>Patientez environ 10 minutes et mettez de nouvelles piles en place. Veillez à la bonne polarité des + et - lors de l'insertion des piles. Ne vous laissez pas guider par les contacts de la piles (ressorts), mais par l'illustration au bas du compartiment à piles.</p> <p>Si cela ne fonctionne pas, veuillez vous adresser à votre revendeur.</p>

Vous trouverez également des conseils et remarques utiles dans la Loewe Community sous : www.loewe-friends.de

Codes d'erreur du module CA

En cas de problèmes avec un module CA, le téléviseur affiche des codes d'erreurs. Le tableau suivant issu de la spécification CI présente la signification du code d'erreur.

Error Code +	Error condition	Error detected by	Host action	CI Plus Module action	Comments
00		N/A	None	None	
01		CICAM		CICAM goes to pass - through mode ¹ .	
02		CICAM		- CICAM goes to pass-through mode ¹ . - a revocation notification message is displayed.	
03		CICAM/Host		- If EMI>0 CICAM goes to pass-through mode, otherwise switches to DVB CI mode - a response error notification message is displayed.	The service operator and CAS may choose under what conditions to descramble when operating in DVB CI mode.
04		CICAM/Host		- If EMI>0 CICAM goes to pass-through mode, otherwise switches to DVB CI mode - a response error notification message is displayed.	The service operator and CAS may choose under what conditions to descramble when operating in DVB CI mode.
05		CICAM	None	Recommended: - CICAM retries the download 2 times - a response error notification message is displayed.	
06		CICAM	None	Recommended: - CICAM retries the download 2 times - a response error notification message is displayed.	
07		CICAM	None	Recommended: - CICAM retries the download 2 times - a response error notification message is displayed.	
08		CICAM	None	CICAM goes to pass - through mode	
09		CICAM/Host	Host stops the CICAM.	CICAM goes to pass - through mode	
10		CICAM/Host	Host stops the CICAM.	CICAM goes to pass - through mode	
11		CICAM/Host	Host stops the CICAM.	CICAM goes to pass - through mode	
12		CICAM/Host	Host stops the CICAM.	CICAM goes to pass - through mode	
13		Host	Host stops the CICAM.	None	
14		Host	Host goes to DVB-CI mode ² .	None	
15		Host	Host stops the CICAM.	None	
16		CICAM	None	- CICAM goes to pass- through mode - a response error notification message is displayed.	
17		CICAM	None	- CICAM goes to DVB-CI mode ³ - a response error notification message is displayed.	
18		CICAM	None	- CICAM goes to pass- through mode - a response error notification message is displayed.	
19		CICAM	None	- CICAM goes to DVB-CI mode ³ - a response error notification message is displayed.	
20		CICAM	None	- CICAM goes to DVB-CI mode ³ - a response error notification message is displayed.	
21		CICAM	None	- CICAM goes to DVB-CI mode ³ - a response error notification message is displayed.	
22	CICAM Requires Update	CICAM	None	- CICAM goes to pass- through mode - a response error notification message is displayed.	
23-127	Reserved for CI Plus	CICAM	None	- a response error notification message is displayed.	
128-255	Private Use for Service Operator	CICAM	None	- a response error notification message is displayed.	

¹ The CICAM relays the transport stream unaltered and does not descramble any services (CI Plus or DVB).

² The Host behaves like a DVB - CI compliant Host.

³ The CICAM descrambles only services that require no CI Plus protection (DVB-CI fallback mode).

A

Administrateur : La personne qui administre le réseau, s'occupant donc de la préparation et de la gestion des composants qui font part du réseau.

Adresse MAC : Adresse matérielle d'un adaptateur réseau, par ex. de la carte réseau dans le PC. Elle est attribuée par le fabricant et sert à identifier de manière univoque les appareils dans les réseaux.

Adresse IP : Les adresses IP (adresses du protocole Internet) servent à identifier des appareils dans un réseau du protocole Internet (IP). Les adresses IP comprennent quatre groupes de chiffres avec trois chiffres chacun.

Abréviation de Audio Return Channel : Voir **Canal de retour audio**.

Antenne active : Une antenne avec alimentation électrique propre ou amplification, qui peut améliorer la réception dans des zones à mauvaise réception.

Audio Return Channel : Voir **Canal de retour audio**

AVI : Un seul fichier vidéo AVI peut contenir plusieurs flux de données audio, vidéo et text (d'où le nom de format conteneur).

B

Bande : Désignation pour une plage de transmission.

Bande haute et basse fréquences : Plages de transmission pour les satellites.

BMP : Acronyme de Bitmap, un format graphique tramé (raster) développé par Microsoft Windows et OS/2 qui a une large diffusion et qui est donc supporté sans problèmes par presque tous les logiciels graphiques en utilisation.

C

Câble cinch : Câble pour la transmission du son ou de l'image.

Canal de retour audio : Le canal de retour audio avec lequel le standard HDMI 1.4 a été introduit est utilisé lorsque une installation audio avec (pré)amplificateur audio, par ex. Loewe MediaVision 3D, est reliée au téléviseur par HDMI. L'information sonore numérique du téléviseur (par ex. le son du programme télévisé en cours) peut être transmis via le canal de retour audio du câble HDMI comme amplificateur audio. Ainsi, le même câble qui sert en principe au transport des données d'image de la source de signal raccordée au téléviseur, transmet les données audio dans la direction inverse. De cette manière, le câble de liaison supplémentaire pour le câble HDMI n'est plus nécessaire.

Canal (WLAN) : Le canal est une partie précise de la bande de fréquence WLAN. Pour communiquer entre eux, les appareils doivent avoir le même canal WLAN. En Europe, la gamme de fréquences WLAN comprend actuellement 13 canaux.

CEC : Le système CEC met des fonctions de contrôle des plusieurs composants à disposition des appareils d'électronique grand public (par ex. mode veille, One Touch Play). CEC est également désigné chez Loewe par **Digital Link HD**.

Client : Également appelé client réseau. Il s'agit d'un poste terminal comme par exemple un téléviseur, qui est connecté au réseau et qui reçoit les données d'un serveur (médias) les rendant disponibles pour l'utilisateur.

Common Interface : La Common Interface (emplacement CI) est une interface standardisée. Par l'insertion de modules de décodage appropriés (**Module CA**) et d'une **Smart Card**, il est possible de visionner des programmes numériques codés.

Common Interface Plus : CI Plus est une version améliorée du standard **Common Interface**. CI Plus-Slots sont en principe compatible avec les versions CI-Standard précédentes, c.-à-d. que le module CA et les Smart Cards selon le CI-Standard actuel peuvent continuer à être utilisés dans les slots CI Plus, dans la mesure où le fournisseur de programme l'autorise. Cependant d'autres conditions étendues sont valables en plus pour CI Plus.

Commutateur (switch) : Dispositif qui permet de relier plusieurs ordinateurs sur un réseau.

Component : Voir **Raccord de composants**.

Contenus multimedia : Ce terme englobe les vidéos, les fichiers de musique et les photos.

D

DAL : Abréviation de Digital Audiolink. Décodeur audio numérique intégré pour la raccordement direct des produits audios Loewe pour une extension du système Home Entertainment.

Défaut de pixel : Les défauts de pixel peuvent résulter de défauts de production. Elles se manifestent par ex. par un pixel allumé en permanence ou un pixel toujours noir. Des pixels individuels défectueux sont toutefois exclus de la garantie.

DHCP : Acronyme de Dynamic Host Configuration Protocol. Le protocole DHCP permet d'assigner automatiquement les adresses IP à l'aide d'un serveur DHCP.

Digital Link HD : Système de commande d'appareils via la connexion HDMI du téléviseur Loewe en cas d'installation cachée.

Disque Blu-ray : Le successeur du DVD. Un Blu-ray Disc (disque Blu-ray, BD en abrégé) peut contenir environ cinq DVD. Un disque Blu-ray offre ainsi assez d'espace pour du matériel d'image haute résolution et des formats de son multicanaux.

DMM : Acronyme de Digital Movie Mode. Qu'il s'agisse d'un enregistrement en studio, d'une retransmission en direct ou d'un film, le matériel visuel est toujours présenté de manière optimale. Les images restantes sont reproduites avec netteté. Même pour les mouvements rapides, DMM fournit une qualité de studio impeccable grâce à la production d'étapes intermédiaires des images.

DNC : Abréviation de Digital Noise Control. Les signaux télévisés faibles (analogique) peuvent causer des bruits d'image dérangeants. DNC adapte les effets de suppression des bruits au contenu de l'image.

DNS : Acronyme de Domain Name System. Des noms lisibles sont attribués aux **Adresses IP numériques** (par ex. www.loewe-int.de). Les serveurs DNS sont responsables pour la résolution d'adresses lisibles dans les adresses IP correspondantes.

Dolby Digital : Son multicanal numérique. La norme numérique pour les systèmes home cinéma de haute qualité. Avec ce standard, les canaux sont pilotés individuellement. Les trois canaux frontaux, droit, centre et gauche, les deux canaux Surround, droit et gauche, et le canal de subwoofer externe sont désignés sous signal 5.1.

Dolby Pro Logic : Son multicanaux analogiques. Transforme un signal stéréo codé Dolby en un son Surround. Celui-ci contient en général quatre canaux (frontal gauche, central, frontal droit, canal Surround). Il n'est pas créé de canal subwoofer spécial au cours avec cette procédure.

Dolby Pro Logic II : Son multicanaux analogiques. Dolby Pro Logic II est une poursuite du développement de **Dolby Pro Logic**. Ce processus crée à partir d'un signal stéréo ou Pro-Logic un son spatial 6 canaux (frontal gauche, central, frontal droit, Surround gauche, Surround droit, subwoofer).

Dolby Surround : Il s'agit d'un système sonore analogique multi-canal qui héberge quatre canaux sonores dans deux bandes sonores à l'aide d'un codage matriciel.

Dolby Virtual Speaker : La technologie Dolby Virtual Speaker simule la restitution Surround d'une vraie lecture 5.1 avec seulement deux haut-parleurs.

Dolby Vision : Dolby Vision est actuellement le format le plus pointu dans le secteur HDR et garantit des images d'une intensité et d'un contraste particuliers. Le traitement de métadonnées dynamiques permet l'optimisation permanente des données image, image par image. L'algorithme intelligent calcule avec les données respectives de l'appareil la meilleure illustration possible des contenus sur le TV, dès que Dolby Vision détecte les formats vidéo.

DRM : Digital Rights Management (gestion des droits numériques). Procédé de contrôle des données protégées par droits d'auteur. Pour utiliser correctement les contenus protégés par DRM, il faut avoir un appareil compatible DRM et posséder une licence (payante) délivrée par le vendeur.

D (suite)

DTS : Digital Theater Systems ; son multicanal numérique.

DVB-C/-S/-T : Émission vidéo numérique pour la télévision numérique. DVB désigne d'un point de vue technique le processus standardisé pour la transmission des contenus numériques (télévision, radio, son multicanal, son spatial. **EPG**, Télétexte et autres services supplémentaire) par la technique numérique. **C** est pour la transmission par câble, **S** pour le satellite et **T** pour la diffusion terrestre ou par antenne.

DVD : Abréviation de Digital Video Disc, puis de Digital Versatile Disc (disque numérique polyvalent).

DVD Preceiver : Appareil combiné composé d'un lecteur de DVD et d'une radio sans amplificateur intégré.

E

Emplacement CI : Voir **Common Interface**.

Enregistrement précis : Voir **Gestion horaire automatique**.

EPG : Electronic Programme Guide (angl. pour guide de programme électronique) est la variante électronique d'un magazine imprimé pour les programmes télévisuels. A l'aide de l'EPG, il est possible de voir le programme télévisuel, de transmettre les données correspondantes. La liste des chaînes contient le titre, le début et la fin ainsi que la durée de l'émission. Il est en outre affiché en supplément pour les émissions individuelles de brèves descriptions du contenu.

Ethernet : Technologie filaire du réseau de données pour réseaux locaux (LAN). Elle comprend aussi des normes pour les connecteurs et les vitesses de transmission, par ex..

Étiquettes ID3 : Informations supplémentaires concernant les fichiers audio MP3 et WMA. Possibilité d'y mémoriser des indications sur l'interprète, le titre, l'album et la couverture d'album parmi d'autres indications. L'édition de ces données sur PC s'effectue avec ID3-Tag-Editor.

Exif : Acronyme pour Exchangeable Image File Format. Format standard pour les données supplémentaires sur les appareils photos numériques modernes, ex. date et heure, diaphragme, sensibilité à la luminosité, orientation de l'appareil photo (format portrait ou paysage).

F

FLOF : Full Level One Facilities (Installations complètes du niveau un) Système Télétexte avec lequel sur chaque page, les désignations et les numéros des destinations de saut sont transmis séparément dans la dernière ligne. On peut ainsi guider le lecteur par ex. sur des thèmes liés au niveau du contenu. Il n'existe pas d'informations concernant les pages qui existent et les pages qui disposent de sous pages dans FLOF.

Format de film de cinéma 24p : Les films sur Blu-ray Disc supportent le format de film de cinéma de 24p. Le lecteur Blu-Ray transmet vers le téléviseur le format de film original avec 24 images plein écran par seconde. Avec le DMM (Digital Movie Mode ou Mode vidéo numérique) activé dès l'usine, les images intermédiaires sont comptabilisées en supplément et insérées, ce qui réduit les images saccadées typiques du cinéma et veille à une restitution fluide des séquences de mouvements.

G

Gestion horaire automatique : Aussi appelé **Enregistrement précis**. Comme pour le système **VPS** pour les émetteurs analogiques, la gestion horaire automatique surveille le début et la fin d'émissions sur les émetteurs DVB. Si ces horaires diffèrent de ceux qui ont été programmés dans les données minuterie, la durée de l'enregistrement est automatiquement modifiée en fonction. La gestion horaire automatique n'est pas compatible avec tous les émetteurs DVB.

Groupes de signaux d'entrée : Selon le signal présent, les sources de signaux sont divisées en groupes différents.

H

HbbTV : HbbTV (Hybrid broadcast broadband television) est un standard industriel qui offre une plateforme technologique ouverte et indépendante du fabricant. La HbbTV combine les émissions de télévision directement à des services en ligne via l'Internet haut débit (DSL).

HDPCP : High-bandwidth Digital Content Protection (Protection des contenus numériques haute définition) Système de codage qui est prévu pour les interfaces **DVI** et **HDMI** pour la transmission protégée de données audio et vidéo.

HDMI : High Definition Multimedia Interface (interface multimédia haute définition), il s'agit d'un interface nouvellement développée pour le transfert entièrement numérique de données audio et vidéo.

HDR : HDR est l'abréviation de High Dynamic Range. Cela signifie que les vidéos HDR possèdent une plus grande plage de contraste/dynamique que les vidéos standard (SDR).

HDR 10 : HDR 10 est un format HDR pour lequel des métadonnées statiques sont utilisées pour une séquence vidéo complète. HDR 10 est également compatible avec les lecteurs UHD Blu-ray.

HD-Ready : Sigle qui est attribué à des produits qui son en mesure d'afficher la télévision haute définition (**HDTV**).

HDTV : High Definition Television (télévision haute définition) est un terme collectif désignant toute une gamme de normes télévisées haute définition.

HLG : HLG est un format HDR qui se passe de métadonnées et qui économise ainsi des capacités de transmission. HLG est de fait utilisé pour les transmissions DVB.

Host : Hôte. C'est l'ordinateur qui met à disposition des données et sur lequel on exécute les services du serveur. Voir aussi sous « serveur média ».

I

Identification de réseau : Ce qu'on appelle le numéro d'identification du programme est désigné sous NID ou aussi ID réseau ; il s'agit d'un nombre compris entre 0 et 8191. Dans certains réseaux câblés de certains pays, cette indication est nécessaire. Seuls les signaux DVD de ce réseau de chaînes sont alors recherchés.

Image dans l'image : Voir **PIP**.

IR-Link : La fonction IR-Link permet de commander des appareils supplémentaires installés dans des endroits cachés provenant d'autres fabricants via le téléviseur Loewe. L'émetteur infrarouge nécessaire pour cela est disponible en tant qu'accessoire et peut être raccordé à la prise IR-Link du téléviseur.

J

JPEG/JPG : Le Joint Photographic Experts Group est le groupe de travail qui a développé la norme de compression d'images numérique du même nom. Ce processus JPEG (extension **JPG**), qui a été nommé selon le comité est un format répandu dans le monde entier pour les photos.

L

LAN : Acronyme de Local Area Network (réseau local). Cette dénomination est utilisée principalement pour des réseaux avec câblage (Ethernet).

LCD : Liquid Crystal Display (angl. pour écran à cristaux liquides).

LCN : Logical Channel Numbers (angl. numéros de programmes logiques). Pour les émetteurs avec LCN, le numéro de chaîne correspondant à l'émetteur est transmis par le diffuseur. Les émetteurs sont classés selon ces numéros de chaîne.

LNB/LNC : LNB (Low Noise Block Converter) désigne l'élément électronique décisif d'une antenne satellite. Elle est montée au point de convection d'une antenne parabolique. La désignation **LNC** (Low Noise Converter) que la conversion à une fréquence intermédiaire inférieure a lieu. Le bloc supplémentaire dans la LNB signifie que toute une plage de fréquence (un bloc) est utilisé.

M

Magazine TV électronique – EPG : Voir **EPG**.

Mbit/sec : Indication de la vitesse de transmission dans les réseaux en mégabit, c'est-à-dire en millions de signaux par seconde. Avec WLAN, la vitesse maximale est de 11 (IEEE 802.11b), 54 (IEEE 802.11g) ou 300 (IEEE 802.11n) Mbit/sec, en réseau câblé 10 Mbit/sec ou 100 Mbit/sec (Ethernet rapide).

Modulator (Modulateur) : Chaîne dans le vidéo ou l'enregistreur de DVD pour pouvoir recevoir les signaux via le tuner du téléviseur.

Module CA : Le module Conditional Access contient le système de codage et compare le code envoyé avec celui de la **Smart Card**. Si les deux correspondent, les chaînes ou programmes correspondants sont décodés.

Module Conditional Accès : Voir **Module CA**.

Mono : Son diffusé sur un seul canal.

MP3 : Format de données pour des fichiers audio compressés.

MPEG : Compression numérique vidéo.

N

NAS : Acronyme de Network Attached Storage, qui désigne un périphérique de stockage relié à un réseau. Ce terme indique un disque dur qui est connecté de façon autonome (c'est-à-dire sans le PC) dans le réseau.

NICAM : Norme de son. Est utilisé en Belgique, Danemark, Angleterre, France, Suède et Espagne.

NTSC : Norme de couleur américaine.

O

OLED : Abréviation de Organic Light Emitting Diode. L'OLED est une extension de la diode électroluminescente (LED) pour les écrans. Contrairement aux LED, les OLED autoluminescentes sont constitués de semi-conducteurs organiques qui émettent de la lumière dans un champ électrique.

P

Page Catching : Piloter et ouvrir un numéro de page dans le Têlêtexte.

PAL : Norme de couleur européenne.

Passerelle : Transmission vers un autre réseau ; dans ce cas liaison du réseau domestique avec Internet. L'appareil réseau qui réalise la liaison est habituellement utilisé en tant que passerelle standard. En général, le routeur DSL représente aussi la passerelle Internet.

PCM : Puls Code Modulation (modulation par impulsion codée) pour son numérique.

PiP : Picture in Picture (angl. pour image dans l'image) ; une fonction qui affiche deux images sur un écran.

Pixel : Aussi nommé point ou élément d'image. Désigne aussi bien la plus petite unité d'une grille graphique numérique que leur représentation sur un écran avec commande de grille.

PNG : Acronyme de Portable Network Graphics, un format d'images numériques ouvert pour une compression sans perte.

Port : Un port fait partie de l'adresse réseau (ou adresse IP). Il vous permet d'associer des paquets de données à des services différents sur un appareil sous la même adresse réseau.

Powerline : Powerline désigne un type de connexion à un réseau câblé, au sein duquel des données seront transmises via le réseau électrique domestique au moyen d'un adaptateur disponible en option.

Prise AV : Prise pour signaux audio et vidéo.

Prise EURO-AV : Interface pour le raccordement d'appareils vidéo à un téléviseur. Cette prise est aussi désignée comme prise péritel ou scart.

Progressive JPEG : Progressive **JPEG** sont affichés progressivement par étapes. La qualité de la photo augmente au fur et à mesure du processus de chargement.

ProScan/Progressive Scan : Progressive Scan (anglais pour « balayage par étapes », abrégé en : PS) ou processus de plein écran, on entend une technique d'affichage d'image de moniteurs, de téléviseurs, de projecteurs et autres appareils d'affichage pour lesquels l'appareil de diffusion ne reçoit pas des semi-images limitées en nombre de lignes, comme c'est le cas avec la technique entrelacée, mais de vraies images complètes.

PSK : Acronyme de Pre-Shared Key (clé pré-partagée) dans le contexte des modes de cryptage des WLANs. Les clients souhaitant se connecter à la connexion sans fil sécurisée avec PSK doivent connaître cette clé.

Puissance de signal : Puissance du signal d'antenne reçu.

Q

Qualité du signal : Qualité du signal d'antenne entrant.

R

Raccord de composants : Désigné également par le terme anglais **Component**. Branchement par lequel le signal vidéo est transmis via trois raccords (cinch) séparés. Il se compose du signal de luminosité **Y** ainsi que des signaux de différences de couleur **Pb** (taux de bleu) et **Pr** (taux de rouge).

Rapport de contraste statique : Décrit la différence entre la représentation d'image la plus claire et la plus sombre.

Réseau filaire : Voir LAN.

Réseau sans fil : Voir WLAN.

RGB : Signaux de couleurs rouge, vert et bleu.

Routeur : Équipement qui permet de connecter plusieurs réseaux, par ex. le réseau local et Internet.

S

SDTV : Standard Definition TeleVision (angl. pour programme télévisuel en qualité standard).

SECAM : Norme de couleur française.

Set-Top-Box : Set-Top-Box (abréviation STB) désigne dans l'électronique de divertissement un appareil qui est raccordé à un autre, généralement un téléviseur, et qui offre ainsi à l'utilisateur des possibilités d'utilisation supplémentaires.

Serveur DHCP : Service de réseau qui s'occupe de l'allocation automatique des adresses IP aux clients.

Serveur média : Correspond d'une part à l'appareil sur lequel sont enregistrés les contenus multimédia, d'autre part au service qui met à disposition ces données dans le réseau.

Serveur Proxy : Proxy signifie substitut ou représentant. Les serveurs Proxy mettent à disposition des systèmes qui n'ont pas un accès direct à internet un accès indirect au réseau.

Smart Card : La Smart Card est une carte à puce électronique qui est fournie par l'opérateur de programme respectif ou par l'exploitant de TV à péage sans certification. Elle contient le code qui est décodé par le **Module CA**.

Sources AV : Source audio / vidéo.

Stéréo : Son diffusé sur deux canaux.

T

Taux de contraste dynamique : Ici, si l'image contient une grande proportion de noir, la luminosité de l'écran est adaptée. Ce qu'on appelle les backlights (éclairage d'arrière plan) sont automatiquement affaiblis et le rapport de contraste augmente brièvement, donc dynamiquement.

Taux symbole : Décrit la vitesse de transmission lors de la transmission de données.

Tension de commutation : Les appareils vidéo émettent cette tension pour préparer le téléviseur pour la lecture.

Terrestre : Dans la transmission des données, une transmission hertzienne est désignée comme terrestre quand aucun satellite n'est utilisé comme station intermédiaire.

TFT : Thin Film Transistor (angl. pour transistor à film fin). Une application répandue est le pilotage des écrans plats à cristaux liquides pour lesquels un unique transistor est utilisé par point de l'écran. Ce type de construction des écrans est désigné par LCD à matrice active, mais est souvent désigné comme écran TFT dans le langage courant.

Tuner : Anglais pour débutants. Un tuner est un élément de réception dans les téléviseurs ou radios. Les émetteurs transmettent des signaux de télévision ou radio simultanément, cependant à des fréquences différentes. Le Tuner est équipé en aval de l'entrée d'antenne et sélectionné, c'est-à-dire qu'il filtre le signal souhaité.

Tuner satellite : Élément de réception pour les émissions satellites.

U

Ultra HD : Ultra HD (abrév. pour Ultra High Definition) est un format vidéo numérique haute définition, correspondant env. à quatre fois la résolution HDTV.

USB : Universal Serial Bus. Système de bus sériel permettant de raccorder des appareils externes (lecteur de carte USB, clé USB).

UPnP AV : Acronyme d'Universal Plug and Play - Audio/Video (prêt à l'emploi universel - audio/vidéo). Il permet de contrôler les appareils du réseau quels que soient les fabricants. Cette norme est très populaire pour les réseaux locaux.

V

VGA : Interface PC pour le raccordement d'un moniteur.

W

Wake on LAN : Wake on LAN (en abrégé WOL) est une norme mise au point en 1995 par AMD de concert avec Hewlett-Packard afin de démarrer les appareils éteints qui prennent en charge cette norme via l'interface réseau intégrée.

WEP : Acronyme de Wired Equivalent Privacy, qui signifie littéralement « intimité équivalente à celle d'une connexion câblée ». Protocole standard de sécurité désormais obsolète dans le contexte des modes de cryptage des WLAN.

WLAN : Acronyme de Wireless Local Area Network (réseau local sans fil). Plus simplement appelé réseau sans fil.

WMA : Acronyme de Windows Media Audio, format de données audio développé par Microsoft. De même que pour les fichiers MP3, il s'agit d'un format de données compressées.

WMV : Acronyme de Windows Media Video, format vidéo développé par Microsoft.

WOL : Abréviation de Wake on LAN.

WPA : Acronyme pour Wi-Fi Protected Access (Accès WiFi protégé). Utilisé à la place du WEP comme méthode de cryptage standard des réseaux sans fil.

Y

Ycc/Ypp : Normes de couleur avec **Set-Top-Boxes**.

YCbCr : Modèle de couleur numérique, utilisé faussement dans le langage courant pour les signaux dans la résolution standard (**SDTV**). Le modèle de couleur YCbCr, dans lequel par exemple les DVD sont codés, a été conçu sur la base du modèle de couleur **YUV** de la télétechnique analogique. Dans le cas de YCbCr, les données sont transmises sans transformation par le biais d'interfaces numériques comme **DVI** ou **HDMI**.

YPbPr : Modèle de couleur analogique, voir également Raccord de composants. Le signal YPbPr analogique est généré depuis le signal YCbCr par un transducteur dans le lecteur et transmis ensuite aux 3 sorties de composants du lecteur.

YUV : Le modèle de couleur YUV est utilisé pour les téléviseurs couleurs analogiques suivant les normes **PAL** et **NTSC**. Dans le langage courant, on parle souvent d'YUV lorsqu'il s'agit en fait d'**YPbPr** (pour les raccords/câbles analogiques) et d'**YCbCr** (pour le numérique). YUV est utilisé uniquement en cas de modulation en quadrature pour PAL et de transmission NTSC et ne sert à aucune autre application.

- BG** Този уред отговаря на основните изисквания и разширените съответни предпоставки **Директива 2014/53/EU**. Във **Франция и Италия** използването му е разрешено **само в затворени помещения**.
- CZ** Toto zařízení je v souladu se základními požadavky a ostatními odpovídajícími ustanoveními **Směrnice 2014/53/EU**. Ve **Francii** a v **Italii** je použití přístroje dovolené **jenom v interiéru**.
- D** Dieses Gerät entspricht den grundlegenden Anforderungen und den weiteren entsprechenden Vorgaben der Richtlinie **2014/53/EU**. In **Frankreich** und **Italien** ist die Nutzung **nur in Innenräumen** zulässig.
- DK** Dette udstyr er i overensstemmelse med de væsentlige krav og andre relevante bestemmelser i **Direktiv 2014/53/EU**. I **Frankrig** og **Italien** er det kun tilladt at anvende det **indendørs**.
- E** Este equipo cumple con los requisitos esenciales así como con otras disposiciones de la **Directiva 2014/53/EU**. En **Francia** e **Italia**, su uso está permitido **únicamente en espacios interiores**.
- FIN** Tämä laite täyttää **direktiivin 2014/53/EU** olennaiset vaatimukset ja on siinä asetettujen muiden laitetta koskevien määräysten mukainen. **Ranskassa** ja **Italiassa** laitetta saa käyttää **vain sisätiloissa**.
- F** Cet appareil est conforme aux exigences essentielles et aux autres dispositions pertinentes de la **2014/53/EU**. En **France** et en **Italie** l'utilisation est autorisée **uniquement dans des espaces fermés**.
- GB** This equipment is in compliance with the essential requirements and other relevant provisions of **Directive 2014/53/EU**. In **France** and **Italy** it may only be used **indoors**.
- GR** Αυτός ο εξοπλισμός είναι σε συμμόρφωση με τις ουσιώδεις απαιτήσεις και άλλες σχετικές διατάξεις της **Οδηγίας 2014/53/EU**. Στην **Γαλλία** και στην **Ιταλία** επιτρέπεται η χρήση **μόνο σε εσωτερικούς χώρους**.
- I** Questo apparato è conforme ai requisiti essenziali ed agli altri principi sanciti dalla **Direttiva 2014/53/EU**. In **Francia** e in **Italia** è consentito l'uso **solo in ambienti chiusi**.
- N** Dette utstyret er i samsvar med de grunnleggende krav og andre relevante bestemmelser i **EU-direktiv 2014/53/EU**. I **Frankrike** og **Italia** er **kun innendørs bruk** tillatt.
- NL** Dit apparaat voldoet aan de essentiële eisen en andere van toepassing zijnde bepalingen van de **Richtlijn 2014/53/EU**. In **Frankrijk** en **Italië** is het gebruik **slechts binnenshuis** toegestaan.
- P** Este aparelho está em conformidade com os requisitos fundamentais e todas as restantes disposições da **Diretiva 2014/53/EU**. Em **França** e **Itália** a sua utilização apenas é permitida em espaços interiores.
- S** Denna utrustning är i överensstämmelse med de väsentliga kraven och andra relevanta bestämmelser i **Direktiv 2014/53/EU**. I **Frankrike** och **Italien** får apparaten användas **endast inomhus**.

0-9		
3D	78	
A		
Accessoires	179	
Activation à distance du téléviseur	126	
Actualisation automatique via Internet	100	
Actualisation du logiciel	78	
Actualisation logiciel		
Manuel via Internet	98	
via l'antenne	99	
Via support de mémoire USB	97	
Actualiser automatiquement la liste des émetteurs	85	
Adapter le son	78, 83	
Affichage à l'écran	78, 101	
Affichage de l'état du téléviseur	37	
Affichage permanent de l'heure	20	
Ajouter des chaînes à la liste personnelle	90	
Amazon Alexa login	118	
Antenne DVB	78, 119, 125	
Antenne DVB-S	125	
Antenne DVB-T	125	
Application Loewe	142	
Apps	34, 72	
ARC	137	
Archive DR+	50	
Arrêt automatique	189	
Assistant de première mise en service	21	
Attribution de périphériques	126	
Audio Return Channel	137	
Autoriser la tension de commutation à partir de AV	125	
B		
Balance	78, 84	
Balayage automatique TV+Radio	78, 85, 86	
Bluetooth	78, 116	
Branchement de l'amplificateur HiFi/AV	137	
Branchement du réseau domestique	14	
Branchement du téléviseur	14	
Branchement PC / Décodeur DVB	135	
Branchements	78	
Branchements à l'arrière de l'appareil	12	
Brancher les appareils aux raccordements HDMI	132	
C		
Câbles	179	
Calibrage-OLED	9, 78, 79	
Caméscope	132	
Canal retour audio	137	
Capots arrière de l'appareil	13	
Caractéristiques techniques du téléviseur	78, 127, 128	
casque	38	
Chaînes	78	
Changer de liste de chaînes	35	
Cinématique-écran	107	
Cinématique écran	78, 107	
Clavier de téléphone portable	19	
Clear database	93	
Code secret	94	
Commandes	78	
Commentaires audio	102	
Common Interface Plus	130	
Composants du son	78, 119, 120	
Conflit d'enregistrement	58	
Connexion TIDAL	78	
Console de jeux	126, 132	
Contraste	78, 79	
Copier/déplacer externe	53	
Copier ou transférer d'entrées d'archive	53	
Correction de luminosité gamma	78, 79	
Couleur de peau	78, 79	
Créer une nouvelle liste pers.	90	
D		
Décaler plage	89	
Décodeur	132	
Délai pour l'enregistrement en série	103	
Démarrage des chaînes HbbTV	105	
Déplacer des chaînes dans la liste personnelle	90	
Déplacer des entrées d'archive	52	
Déplacer l'image verticalement	78, 79	
Détection autom. de la parole	78	
Digital Link	119, 126	
Digital-Link	78	
Digital Link HD	133	
Disponibilité du serveur de diffusion	78	
Disques durs	108	
Formatage	108	
Vérifier le disque dur intégré	108	
Domotique	78, 114	
DR+	78	
DR+ Streaming	55, 127	
E		
Éditer une liste personnelle	90	
Effacer		
Enregistrement	52	
Signet	66	
Signet individuel	66	
Effacer bloc	89	
Efficacité énergétique	21, 78	
Émetteurs cryptés	24, 25, 31, 86, 131	
En cas de programmation, mise en marche	93	
Enregistrement	103	
Enregistrement d'archive	48	
Enregistrement de programmes	48	
Enregistrement depuis un smartphone (Mobile Recording)	115	
Enregistrement du programme en cours	48	
Enregistrement radio DVB	75	
Enregistrements	34	
Enregistrements multiples	49	

Entrée données	93	Information sur passages occultés	103
Environnement	189, 190	Installation du téléviseur	13
EPG	39, 93	Installation satellite	26
EPG - Guide électronique des programmes	78	Instant Channel Zapping (zapping ultra rapide)	35
Eteindre le téléviseur lorsqu'un enregistrement est en cours	49	Intensité de couleur	78, 79
Explication des symboles	20	Interface RS-232C	138
Explication des touches	20	Interrupteur	11
Extinction du périphérique externe avec la touche TV	126	Interrupteur général	16
Extras	78, 127	Interrupteur général de marche/arrêt	11
F		IPTV	22
Fichier Journal-Exportation	78, 109	IR-Link	138
Filtre anti-blocs	79	K	
Fixation des câbles	13	Kits d'équipements	179
Fonction 3D	80	Kits d'extensions	179
Fonction de la touche TEXT	105	L	
Fonction Follow me	62	Langue	21, 78, 93, 191
Fonction Follow-Me	55	Largeur de saut	103
Fonctionnalité Digital Link HD	126	Lecteur Blu-ray	132
Fonctionnement Timeshift	47	Lecteur DVD	132
Fonctions d'intervalle	66	Lecture audio	68
Afficher à nouveau le domaine masqué	66	Lecture de musique	
Masquer	66	Avance / retour	68
Supprimer une partie de l'enregistrement	67	Lecture aléatoire	69
Fonctions supplémentaires pour la lecture d'enregistrements DR+	65	Quitter	69
Format de l'image	78, 79, 82	Répéter	69
4:3	82	Lecture Multiroom	51
16:9	82	Lecture vidéo	62
Panorama	82	Avance / retour	64
Zoom	82	Modifier la taille	65
Zoom 16:9	82	Répéter	64
Format d'image autom	78	Sélection de la langue et du son	64
Format d'image automatique	79	Lire uniquement le son de la source AV	138
G		Lissage de film (DMM)	78, 79
Galérie des applications	72	Liste de fonctions	38
Généralités sur la commande	17	Liste des émetteurs	35
Gestion des dossiers	52	Liste personnelle	36
Gestion horaire automatique	58	Ajouter une chaîne	90
Gestionnaire d'effacement	54	Créer une nouvelle liste	90
Placer la protection pour l'enregistrement par minuterie	58	Déplacer une chaîne	90
Guide électronique des programmes - EPG	78	Renommer la liste	90
H		Supprimer la liste	90
HbbTV	44, 78, 105	Supprimer une chaîne	90
HDMI	78, 119, 126, 132	Listes de chaînes télévisées	78, 85, 89
HDMI CEC	133	Listes d'émetteurs radio	89
Heure et date	78, 101	Listes de radio	78
Historique	36	LNC/LNB	27, 29, 30
Home - Ecran d'accueil personnalisable	34	Luminosité	78, 79
I		M	
Image	78, 79	MediaNet	
Image+ Active	78, 79	Chercher	73
Indications importantes	9	Paramètres	73
Info menu automatique	20		

Minuterie	57
Dossier	57
Services de minuterie	59
Mise à jour automatique de la liste des chaînes	78
Mise en marche	16
Mise hors tension	16
Mobile Recording (enregistrement depuis un smartphone)	78, 115
Mode 3D	80
Mode de démarrage rapide	78, 95
Mode Dolby PLII	83
Mode écoute	78, 83
Mode HbbTV	105
Mode Jeux	119
Mode revendeur	129
Mode Surround	84
Mode veille	16
Modifier une liste personnelle	90
Module CA	130
Multimédia/Réseau	78
Multiroom	56

N

Navigateur	74
Netteté	78, 79
Nettoyage et entretien	8
Nombre de câbles d'antenne satellite	26
Numéro de clé	94

O

Options de disposition	180
------------------------------	-----

P

Paramètres DR+ Streaming	103
Accéder à d'autres archives	104
Inscrire des enregistrements « Follow me » démarrés	104
Nom du groupe d'appareils DR+	104
Numéro de port IP	104
Partager l'archive DR+ avec d'autres appareils	104
Paramètres du système	34, 78
Paramètres réseau	78, 111
Passer à un signet	65
Pause sur le programme en cours	48
PC IN - Affichage	79
Photo	
Diaporama	71
Faire pivoter la photo	70
Mode plein écran	70
Quitter	71
PIP	102
PIP (image dans l'image)	45, 78
Police de caractères DVB	102
Positionner / Orienter l'antenne DVB-T	125
Première mise en service	21
Programmation des touches de la télécommande	10
Protection OLED	79
Proxy-Server	113

R

Raccord de composants	135
Raccorder des haut-parleurs actifs	136, 137
Radio DVB	75
Radio DVB enregistrement	75
Radio DVB Timeshift	75
Radio Internet	76
Recherche d'émetteurs	76
Recherche d'interprètes	76
Recherche manuelle (y compris statut d'antenne)	78, 85
Réduction numérique des bruits (DNC)	78, 79
Regarder l'image en direct	47
Regarder un film verrouillé	54
Réglage de la minuterie	57
Chaîne	57
Date	57
Début	57
Enregistrer les sous-titres	58
Favori	58
Fin	57
Gestion horaire automatique	58
Placer la protection	58
Type d'enregistr.	57
Verrouiller l'enregistrement	58
Réglage de l'amplificateur HiFi/AV	124
Réglage de l'image	78, 79, 81
Réglage du son	78, 83
Réglage du volume	35
Réglages du raccordement AV	78, 119, 125
Réglages DVB	78, 102
Réglages Multimédia	78, 114
Régler la taille de l'image PIP	102
Régler le son	83
Régulation automatique de la lumière	78
Régulation automatique de la lumière - Pièce	79, 80
Régulation automatique de la lumière - Vidéo (VBD+)	80
Réinitialisation aux valeurs d'usine	78, 127, 128
Renderer	78, 114
Renommer le raccordement HDMI	132
Renommer une liste personnelle	90
Renouveler la première mise en service	78, 127
Réseau	111
Rétablir des émetteurs	89
Retrait du fusible de la batterie	15
Retransmission du son d'appareils externes	138
Rotation TV	46, 78, 106

S

Sauts avance/retour dans une vidéo	63
Screen Mirroring	72, 77
Sécurité	6
Sécurité enfants	54, 78, 94
Sélection du réseau	24, 25
Sélection du réseau (IPTV)	23
Sélection multiple	52
Sélectionner une chaîne	35
Avec les touches numériques	35
Avec P+/P-	35
Via les listes personnelles	36
Sélectionner une chaîne via la liste d'émetteurs	35
Sélection satellite	28
Service	209
Side by side	80
Signets	
Définir	48
Effacer	66
Suppression individuelle	66
Smart Card	130
Smart Jump	63, 103
Son	78, 83
Sonorité	83
Son plus	78
Sortie audio à la prise AV	78
Sources	34, 60
Sous-titres	49, 67, 102, 103
Supprimer des chaînes de la liste personnelle	90
Supprimer la liste	89
Supprimer une liste personnelle	90
Surround Modus	78
Synchronisation son-image	78, 83
Systèmes de réseau domestique	138

T

Technologie OLED	9
Télécharger un logiciel	96
Télécommande	10, 15, 139
Télétexte	42
Télétexte standard	78
Télévision en mode temporisé	47
Température de couleur	78, 79
Timeshift en mode radio DVB	75
Top/bottom	80
Touche AUDIO	139
Touche fonction WEB	78, 105
Touches de couleur	42
Touches numériques	17, 35
Touche STB	139
Touche TV	15, 139
Touche VIDEO	139
Transférer toutes les listes de chaînes	85, 91
TV	34, 35
Type de signal	125

U

UPnP	14
------------	----

V

VESA	188
Vignette des entrées HDMI	61
Volume automatique	78
Volume de mise en marche	84
Volume maximum	78, 84
Volume maximum lors de la mise en marche	78

Y

YPbPr	135
YUV	135

Z

Zapping ultra rapide (Instant Channel Zapping)	35
--	----

(AUS)
INDI IMPORTS PTY LTD.
P.O. BOX 9184
Brighton
Victoria 3186
Australia
Tel +61 3 94 16 70 37
E-Mail: info@indimports.com

(B NL L)
Loewe Opta Benelux NV/SA
Uilenbaan 84
2160 Wommelgem, België
Tel +32 - 3 - 2 70 99 30
Fax +32 - 3 - 235 48 37
E-Mail: ccc@loewe.be

(CH)
Telion AG
Rütistrasse 26
8952 Schlieren, Schweiz
Tel +41 - 44 732 15 11
Fax +41 - 44 732 15 02
E-Mail: infoKD@telion.ch

(CN)
GuoGuang Electric Co., Ltd.
No. 8 Jinghu Road, Xinya St. Huadu Reg.
GZ, PRC
Tel +86-(0)20-22675744
Fax +86-(0)20-22675744
E-Mail: service@loewe-chn.com

(CY)
Hadjikyriakos & Sons Ltd.
121 Prodromos Str., P.O Box 21587
1511 Nicosia, Cyprus
Tel +357 - 77 77 70 07
Fax +357 - 22 66 33 91
E-Mail: service@hadjikyriakos.com.cy

(CZ)
ELVIA s.r.o.
Poděbradská 188/51
198 00 Prague 9
Tel +420 220 311 190
Fax +420 220 311 195
E-Mail: servis@elvia.cz

TS NOVA
Na Spojce 5
702 00 Ostrava
Tel +420 596 122 446
E-Mail: servis@tsnova.cz

(D A)
Loewe Technologies GmbH,
Customer Care Center
Industriestraße 11
96317 Kronach, Deutschland
Tel +49 9261 99-500
Fax +49 9261 99-515
E-Mail: ccc@loewe.de
www.loewe-friends.de

(DK)
EET Europarts
Loewe Denmark
Bregnerødvej 133 D
3460 Birkerød, Denmark
Tel +45 45 82 19 19
E-Mail: info@eeteuroparts.dk

(E)
Gaplasa S.A.
Conde de Torroja, 25
28022 Madrid, España
Tel +34 - 917 48 29 60
Fax +34 - 913 29 16 75
E-Mail: loewe@maygap.com

(F)
Loewe France SAS
Rue du Dépôt,
13 Parc de l'Europe, BP 10010
67014 Strasbourg Cédex, France
Tel +33 - 3 - 88 79 72 50
Fax +33 - 3 - 88 79 72 59
E-Mail: loewe.france@loewe-fr.com

(FIN)
EET Europarts
Loewe Finland
Metsänneidonkuja 12
02130 Espoo, Finland
Tel +358 9 47 850 900
www.eeteuroparts.fi

(GB IRL)
Loewe UK Limited
EK Business Centre
14 Stroud Road
Glasgow, G75 0YA, UK
Tel +44 (0) 141 370 9666
E-Mail: enquiries@loewe-uk.com

(GR RO AL)
Issagogiki Emboriki Ellados S.A.
321 Mesogion Av.
152 31 Chalandri-Athens, Hellas
Tel +30 - 210 672 12 00
Fax +30 - 210 674 02 04
E-Mail: christina_argyropoulou@
isembel.gr

(HR)
Plug&Play Ltd.
Bednjanska 8, 10000 Zagreb
Hrvatska (Kroatia)
Tel +385 1 4929 683
Fax +385 1 4929 682
E-Mail: info@loewe.hr

(I)
Loewe Italiana S.r.L.
Via Monte Baldo 14/P
37069 Dossobuono di Villafranca di
Verona
Tel +39 - 045 82 51 611
Fax +39 - 045 82 51 622
E-Mail: info@loewe.it

(IL)
Exit Electronics Ltd.
47 Kibbutz Galuyot St.
Tel Aviv 6655033
Israel
Tel +972 - 3 - 6826500
Fax +972 - 3 - 6826400
E-Mail: info@exit-trade.co.il

(IND)
Nonplus Ultra Home Automation Pvt Ltd
First Floor, No. 615, Second Main Road
Indiranagar Stage I, Indiranagar
Bangalore 560038
India
Tel +91 80 41114599
E-Mail: info@nplusultra.in

(IR)
Pars Royal Taramesh
LOEWE
No.166, between Ansari & Soltani St.,
Nelson Mandela Blv,
PO Box: 1967736333
Tehran, Iran
Tel +98 21 96 86 17 17
Tel +98 21 26 20 83 75
E-Mail: info@tarameshgroup.com

(JOR)
LOEWE Gallery
Abdali Mall, B1
ACCU-TECH Solutions Co.
1-Kharija Al-Ashja'i Street
Jabal Al-Weibdeh
P.O. Box 9668
Amman 11191
Jordan
Tel +962-79-540-7870
Fax +962-6-465-0119
E-Mail: info@accutech-solutions.net

(KSA)
LOEWE Show Room
Olaya Street,
Near Kingdom Center Riyadh,
Saudi Arabia
P.O Box 92831, Riyadh 11663
Tel + 966-11-4640927
Fax +966-11-4640759
E-Mail: hagop@sas-se.com
Mr. Hagop Julmekian

(LV EST)
Dominterior SIA
Brīvības gatve 332
Rīga, LV-1006, Latvia
Tel +371 67 31 05 67
E-Mail: Maksims@dom332.lv

(LT)
A Cappella Ltd.
Ausros Vartu 5, Pasazo skg.
01129 Vilnius, Lithuania
Tel +370 - 52 12 22 96
Fax +370 - 52 62 66 81
E-Mail: info@acappella.lt

(N)
EET Europarts AS
Olaf Helsetsvet 6 (Vekstsenteret)
0694 Oslo, Norge
Tel +47 - 22919500
E-Mail: salg@eeteuroparts.no

(P)
Gaplasa S.A.
Parque Suécia
Avda. do Forte, 3
Edifício Suécia I piso 1-2.07
2790-073 CARNAXIDE, Portugal
Tel +351 - 21 942 78 30
Fax +351 - 21 940 00 78
E-Mail: geral.loewe@mayro.pt

(PL)
AV Spot Sp. z o.o.
Ul. Zakopianska 153
30-435 Krakow
Tel +48 - 12 640 20 00
Fax +48 - 12 640 20 01
www.avspot.pl

(RI)
V2 Indonesia
5th Intiland tower
Jl. Jenderal Sudirman 32
Jakarta 10220, INDONESIA
Tel +62-21 57853547
E-Mail: service@v2indonesia.com

(RL)
I Control SAL
Gemmaizeh, Rmeil.
Building 328 1st Floor Beirut, Lebanon
Tel +961 1 446777 / 1 587446
Fax +961 1 582446
E-Mail: info@icontrol-leb.com

(ROK)
COSTEL Co.,LTD
COSTEL Bldg 4F,
13 Sagimakgol-ro 90 beon-kil, Jungwon-gu,
Sungnam-si, Gyeonggi-do,
South Korea (P.O.Box 13207)
Tel: +82-31-777-4540
Fax: +82-31-777-2033
E-Mail: costelce@costel.com

(RUS)
Service Center Loewe
Aptekarsky per.4 podjezd 5A
105005 Moscow, Russia
Tel +7 - 499 940 42 32 (ext. 454)
Fax +7 - 495 730 78 01
E-Mail: service@loewe-cis.ru

(S)
EET Europarts AB
Loewe Sweden
Box 4124
SE-131 04, Nacka, Sverige
Tel +46 - 8 507 510 00
E-Mail: Kundservice@eeteuroparts.se

(SGP)
Atlas Care Centre
11 changi south street 3
#03-01 builders centre
Singapore 486122
Tel +65 - 6745 2028
Fax +65 - 6546 7861
E-Mail: service@atlas-sv.com

(SK)
BIS audio, s.r.o.
Na Štepnici 9657/1, 960 01 Zvolen
Tel +45 54 00 703
E-Mail: bisaudio@bisaudio.sk
E-Mail: servis@bisaudio.sk
www.bisaudio.sk

(TR)
ENKAY GROUP
SERVISPLUS MUSTERI HIZMETLERI
Alemdag Cad. Site Yolu No:18
Umraniye, Istanbul, TÜRKIYE
Tel 444 4 784
E-Mail: info@servisplus.com.tr

(ZA)
Volco Enterprises Close Corporation
Unit 8
7 on Mastiff (Road)
Longlake Ext 1, Lingbro Business Park
2165 Johannesburg
Tel +27 11 608 1228
Fax +27 11 608 1740
E-Mail: service@volco.co.za

OPTIMA	133	SATMASTER	013	191, 205, 206, 211	
OPTUS	332	SATPARTNER	017, 079, 094, 133, 179,	225	
ORBIT	025, 194		180, 193, 201	THORN	067
ORBITECH	006, 017, 103, 169, 181, 224	SATSTATION	151	THORN-FERGUSON	023, 048, 067
ORIGO	126, 221	SAVA	077, 108, 161, 164, 171,	TIOKO	135, 175
OSAT	097		172, 179, 200, 201, 206, 217	TLEWIRE	059
OTTO VERSAND	090	SCHACKE	180	TOKAI	033
OXFORD	104	SCHAUB LORENZ	088, 099	TONNA	060, 006, 013,
P		SCHNEIDER	171, 172, 218		059, 067, 171, 210
PACE	001, 022, 044, 048, 050,	SCHWAIGER	077, 114, 135, 161, 164,	TOPFIELD	011
	067, 077, 098, 108, 124,		169, 197, 217, 255	TORX	341
	189, 202, 227, 242, 252,	SCIENTIFIC ATLANTA	305, 306, 325, 326	TOSHIBA	067, 145
	253, 319, 347	SEDEA-ELECTRONIQUE	017	TPS	129, 205
PACIFIC	225	SEEMANN	047, 104, 175, 223	TRENDLINE	222
PACKSAT	171, 172	SEG	017, 094, 165,	TRENDPLAIN	222
PALCOM	092		178, 190, 197, 226	TRGRA	088
PALLADIUM	003, 006, 017, 175	SELECO	059, 213	TRIAD	085, 101, 127, 193, 194
PALSAT	006	SEPTIMO	146, 151, 154	TRIASAT	006, 220
PANASAT	235, 254	SERVI SAT	059	TRIAX	060, 006, 033,
PANASONIC	031, 067, 124, 227	SIEMENS	090, 176, 199		047, 211, 220, 230
PANDA	021, 048, 067, 164, 176, 210	SILVA	079, 193	TRISTAR	025
PATRIOT	104	SINTRACK	013	TUDI	327
PHILIPS	026, 003, 033, 037, 051,	SKANTIN	060	TWINNER	115, 119
	067, 077, 124, 128, 144,	SKARDIN	223	U	
	156, 161, 162, 169, 171,	SKINSAT	006	UNIDEN	058, 071, 080, 148, 208
	172, 176, 180, 187, 188,	SKR	060	UNISAT	033, 054, 175
	191, 204, 211, 218, 229,	SKY	034, 050, 189, 227, 001	UNITED CABLE	330, 341
	242, 313, 323, 329, 345	SKY MASTER	060, 133, 168,	UNITOR	051, 094
PHOENIX	054, 077		170, 197, 215	UNIVERSUM	003, 009, 071,
PHONOTREND	042, 059, 133,	SKY PLUS	002		164, 165, 176
	142, 168, 212	SKYLAB	051	V	
PIONEER	128, 191, 211, 302	SKYMAX	033	VAIADIGITAL	078
PIXX	255	SKYSAT	197	VARIOSAT	176
PLANET	126, 213	SKYVISION	059	VARIOSAT	176
POLSAT	110	SL	161, 165, 175, 186	VECTOR	178
POLYTRON	047, 135	SM ELECTRONIC	060	VENTANA	033, 037
PREDKI	017, 094	SMART	186	VESTEL	165
PREISNER	047, 103, 163, 169,	SONY	067, 211, 227	VIASAT	016
	175, 186, 199, 222	SR	222	VIDEOCRYPT	023
PREMIER	059, 133	STARLAND	060	VIDEOTRON	331
PREMIERE	191, 211, 214, 007	STARRING	094	VIDEOWAY	331
PROMAX	067	STARSAT	080	VIDIO WAY	015
PROSAT	168, 170	STRONG	017, 025, 179, 180, 186,	VIPER	054
PROSONIC	165		196, 211, 226, 235	VIRGIN MEDIA	063
PROTEK	225	STS	328	VISIOPASS	309, 313, 329
PROVISAT	201	STV	014	VISIOSAT	060, 194, 200
PROVISION	179	STVI	014, 137	VIVA	161, 162
PVP STEREO VISUAL	330	SUMIDA	175	VORTEC	017, 082, 083, 132, 142
PVP STEREO VISUAL MATRIX	341	SUNNY SOUND	226	VTECH	127, 194, 200, 204
PYE	003	SUNSAT	060, 223	W	
PYXIS	208, 210	SUNSTAR	163, 175, 186, 222, 226	WELA	060, 163, 169, 186
Q		SUPERCABLE	343	WESTMINSTER	335
QUADRAL	168, 169, 170,	SUPERNOVA	189	WETEKOM	006, 197, 207
	171, 172, 173, 226	T	059	WEWA	067
QUELLE	090, 097, 164, 165	TAGRA	008	WIBO	175
QUIERO	110	TANDBERG	085, 122	WINERSAT	094
R		TANDY	067, 108	WINTERGARTEN	168
RADIOLA	033, 037	TANTEC	067, 108	WISI	006, 047, 067, 088,
RADIX	047, 137, 216	TATUNG	067		123, 127, 164, 169,
RAINBOW	137, 180	TCM	116		176, 194, 200, 210
RC	138	TECHNILAND	013, 059	WITTENBERG	071
RC-1000	104	TECHNISAT	006, 028, 033, 047, 102	WOLSEY	085, 122
RED STAR	226		103, 181, 184, 224, 231	WOORISAT	179
REDPOINT	223	TECHNOWELT	164	WORLD	094
REDSTAR	226	TECO	025, 175, 222	WORLDSAT	171, 172
RFT	033, 037, 161, 162, 168, 224	TELASAT	164, 197	X	
ROADSTAR	060	TELECIEL	180, 201	XCOSM MULTIMEDIA	046
ROVER	060, 170	TELECOM	060	XRYPTON	226
S		TELEDIREKT	077	XSAT	060, 046, 166, 169
SABA	077, 108, 161, 164,	TELEFUNKEN	017, 083, 171, 172	Y	
	171, 172, 179, 200,	TELEKA	026, 006, 047, 081, 103,	YES	189
	201, 206, 217, 229		180, 161, 164, 175, 203, 210	Z	
SABRE	067	TELEMASTER	179	ZAUNKONIG	161
SAGEM	205, 329	TELEMAX	018	ZEHNDER	051, 080, 114, 127, 135
SAKURA	054, 057	TELEPIU	320, 321		165, 179, 204, 226, 255
SALORA	021, 088, 099, 120, 130, 303	TELE PLUS ONE	320, 321	ZENITH	034, 314
SAMSUNG	017, 080, 127, 132,	TELESAT	164, 197	ZETA-TECHNOLOGY	033
	211, 243, 302, 324	TELESERVICE	311, 314	ZODIAC	180
SAT	006, 071, 127, 194	TELESTAR	006	ZWERGNASE	163, 175
SAT PARTNER	017, 094, 133,	TELETECH	215		
	179, 180, 193, 201	TELEVES	006, 067		
SAT TEAM	060	TELEWIRE	059		
SATBOX	304	TENSAI	025, 094		
SATCOM	013, 164, 197	TEVION	116		
SATEC	060, 077, 242	THOMSON	060, 049, 067, 128,		
SATECO	017		155, 164, 171, 172,		
SATECO	226				
SATELCO	013				
SATFORD	170				
SATLINE					

LOEWE.