

Xelos

TV

Xelos 40 Media,
Xelos 32 Media



Gebruiksaanwijzing

LOEWE.

233-35018.111



Overzicht van de belangrijkste functies

Gebruiksmodus instellen



TV-modus



Radiomodus (standaardfunctie)

De functie van de AUDIO-toets kan worden gewijzigd (zie pagina 123).

In-/uitschakelen van het tv-toestel



Toestel in- / in standby uitschakelen
(Netschakelaar moet ingeschakeld zijn)

Zender kiezen



OK Zenderoverzicht oproepen en met
◀ ▶ ▲ ▼ zender kiezen



ofwe

P+/P- volgende/vorige zender

ofwe



zender met de cijfer-toetsen selecteren

Geluid



V+/V- Volume verhogen / verlagen



Geluid uit- / inschakelen

Functie van de kleurtoetsen in TV-modus



Rode toets: Stilstaand beeld aan/uit.
Indien beschikbaar, HbbTV⁽¹⁾ of interactieve datadienst starten

Groene toets: Teletekstfuncties

Gele toets: laatste geselecteerde zender

Blaue toets: Programma-info

Functie van de kleurtoetsen in Radiomodus



Rode toets: Beeldscherm aan/uit

Gele toets: laatste geselecteerde zender

Toetsfuncties



MediaPortal oproepen,
bedrijfsmodus of functie selecteren
(bijv. trefwoordenregister)



met scherminlassing: informatievenster,
contextgevoelige informatietekst die antwoord geeft op
vragen over uw tv-toestel;

zonder scherminlassing: statusaanduiding oproepen,
bij geopend statusaanduiding en opnieuw indrukken
verschijnt er programma-informatie (indien beschikbaar).



DR-archief/videoarchief⁽²⁾ / timeroverzicht oproepen
Toets tweemaal kort achter elkaar indrukken:
Tijd permanent weergegeven/verbergen



Beeldformaat aanpassen



PIP (beeld-in-beeld) in- / uitschakelen



EPG (elektronisch programmablad) in- / uitschakelen



Teletekst/MediaText⁽¹⁾ in- / uitschakelen



TV-menu oproepen,
instellingen doorvoeren



bij geopend menu: menu verlaten;
OSD sluiten

⁽¹⁾ Afhankelijk van de overeenkomstige instellingen (zie pagina 82).

⁽²⁾ Alleen bij toestellen met aangesloten externe harde schijf (USB Recording) of beschikbaar archief via het netwerk (DR Streaming).

Afstandsbediening – TV-functies

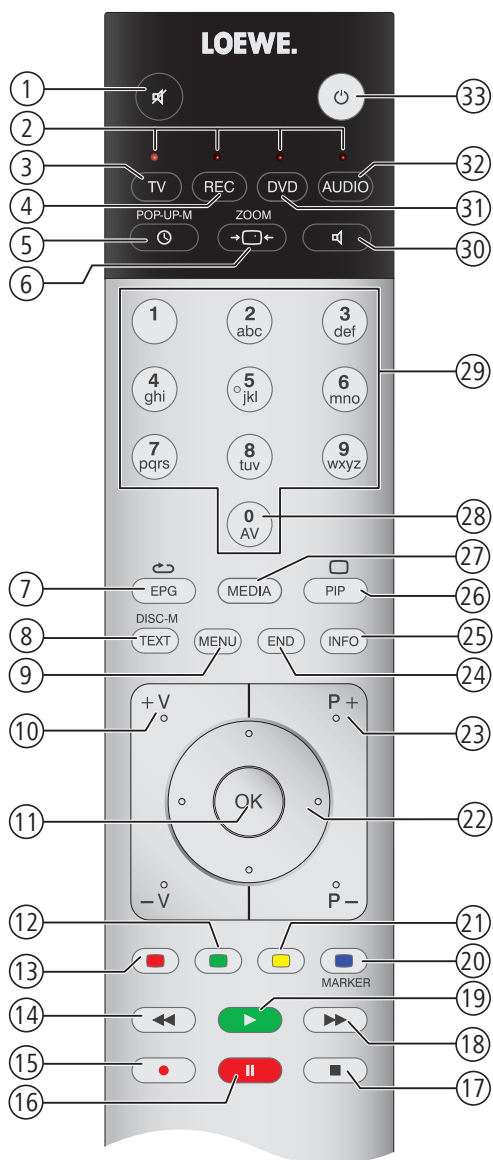

- ① Geluid uit/aan (pagina 36)
- ② LED-lampje voor actuele modus (pagina 123)
- ③ Overschakelen naar TV-modus (pagina 20; 123)
- ④ Overschakelen, om recorder te bedienen² (pagina 123)
- ⑤ DR-archief/videoarchief¹ / timeroverzicht aan/uit (pagina 98; 121)
- ⑥ Beeldformaat instellen (pagina 39)
- ⑦ EPG-programmabladd aan/uit (pagina 52)
- ⑧ Teletekst/MediaText³ aan/uit (pagina 54)
- ⑨ Menu aan/uit (pagina 12)
- ⑩ **V+/V-** Volume verhogen / verlagen (pagina 36)
- ⑪ Zenderoverzicht aan (pagina 34)
in het menu: Bevestigen/oproepen (pagina 12)
- ⑫ Kleurtoets groen: Teletekst-functies (pagina 40)
- ⑬ Kleurtoets rood: Stilstand beeld aan/uit / HbbTV of interactieve datadienst starten³ (pagina 40)
- ⑭ Zender kiezen - / Springen¹ / Spoelen¹ (pagina 99)
- ⑮ Rechtstreekse opname
- ⑯ Stilstand beeld aan/uit / uitgesteld televisiekijken (Timeshift)¹ (pagina 96)
- ⑰ Stilstand beeld aan / Timeshift beëindigen¹ / archiefweergave beëindigen¹ (pagina 96)
- ⑱ Zender kiezen + / Springen¹ / Spoelen¹ (pagina 99)
- ⑲ Stilstand beeld uit / leestekens plaatsen¹ (pagina 98)
- ⑳ Kleurtoets blauw: Programma-info aan/uit (pagina 40)
- ㉑ Kleurtoets geel: Omschakelen naar de laatst bekeken zender (pagina 40)
- ㉒ in het menu / lijsten: selecteren/instellen (pagina 12)
- ㉓ **P+/P-** Zenders kiezen omhoog/omlaag (pagina 34)
- ㉔ Alle weergaven sluiten (pagina 12)
- ㉕ Statusaanduiding aan/uit / in het menu: Contextgevoelige informatie aan/uit .. (pagina 42; 15)
- ㉖ PIP aan/uit (beeld in beeld) (pagina 50)
- ㉗ MediaPortal aan/uit (pagina 14; 64)
- ㉘ AV-selectie (pagina 35)
- ㉙ Zenders rechtstreeks kiezen; in het menu: Cijfers of letters invoeren (pagina 34)
- ㉚ Klankaanpassing instellen (pagina 36)
- ㉛ Overschakelen, om DVD-speler te bedienen² (pagina 123)
- ㉜ Overschakelen in de radiomodus² (pagina 21; 56; 123)
- ㉝ Inschakelen / uitschakelen in de standby-modus (pagina 21)

¹ Bij aangesloten externe harde schijf, zie het hoofdstuk Digital-Recorder vanaf pagina 85.

² De functies van deze toetsen kunnen worden gewijzigd (zie pagina 123). De beschrijving heeft betrekking op de standaard-instelling.

³ Afhankelijk van de overeenkomstige instellingen (zie pagina 82).

De weergegeven toetsenfuncties gelden voor het hoofd-niveau van het tv-toestel. In bepaalde modi hebben de toetsen andere functies (zie desbetreffend hoofdstuk in deze handleiding).

Impressum

Loewe Opta GmbH
Industriestraße 11
D-96317 Kronach
www.loewe.de

Printed in Germany
Redactiedatum 11/11-2.0 TB/FP
© Loewe Opta GmbH, Kronach
ID: 7.5.0

Allen rechten, ook de vertaalrechten, evenals technische wijzigingen en vergissingen voorbehouden.



Inhoud

Overzicht van de belangrijkste functies	2	Dagelijks gebruik	34
Afstandsbediening – TV-functies.....	3	Zender kiezen.....	34
Impressum.....	4	Audio-/videobron selecteren	35
Hartelijk welkom	7	Geluid instellen.....	36
Leveringspakket.....	7	Beeld instellen	38
Over deze handleiding	7	Toetsfuncties	40
Voor uw veiligheid	8	Zonder afstandsbediening bedienen.....	41
Bedieningssoog toestelvoorkant.....	10	Statusaanduiding	42
Aansluitingen achterkant toestel	11	Zenders beheren	44
Bedieningscomfort.....	12	TV-zenders	44
Algemene informatie omtrent menubediening	12	Favorietenlijsten samenstellen / wijzigen	49
Bedieningscomfort dankzij wizards	13	Beeld-in-beeld	50
Overzicht van de wizards	13	Beeld-in-beeld (Picture in Picture / PIP)	50
MediaPortal.....	14	Beeld-in-beeldmodus (PIP) configureren	51
Het trefwoordenregister in het tv-toestel	15	Elektronisch programmablاد	52
Het informatievenster.....	15	Elektronisch programmablاد – EPG	52
Tv-menu – Overzicht	16	EPG configureren	53
Radio-menu – Overzicht.....	17	Teletekst	54
Andere menu's – Overzicht	17	Teletekst	54
Eerste ingebruikneming.....	18	Teletekstmenu	55
Opstellen van het tv-toestel.....	18	Radio digitaal.....	56
Toestelafdekkingen	18	Radiomodus (DVB-radio).....	56
Aansluiten van het tv-toestel.....	18	EPG – programmablاد (DVB-radio).....	57
Bundelen van de kabels	20	Radiomodus (Internetradio).....	58
Afstandsbediening voorbereiden	20	Geluidswaergave van externe apparaten	59
Toestel in-/uitschakelen	21	Overige instellingen	60
Assistent eerste ingebruikname.....	22	Kinderslot	60
Tv-toestel als monitor	33	Timerfuncties.....	61
DVB-T-antenne positioneren/richten	33	Taal.....	61
		OSD beeldscherm	62
		Tijd en datum	62
		Gecodeerde zenders.....	63
		Conditional Access-module (CA-module).....	63

Inhoud

Media+	64	Software-update	124
Algemene informatie over Media+	64	Basisinformatie	124
Aansluiten van uw tv-toestel op uw netwerk	64	USB-stick	124
MediaNet	64	Software-download voor update via USB	124
Hulp bij configuratieproblemen	64	Software-update via USB-opslagmedium	125
MediaUpdate - extra functies	64	Software-update via internet	126
Toegang tot uw media	65	Tekeninvoer	128
Media-menu	66	USB-toetsenbord	128
MediaHome	70	Toetscombinaties	128
MediaNet	73	Tekentabel	129
MediaMusic	78	Verhelpen van storingen	130
MediaPhoto	79	Technische gegevens	133
MediaVideo	80	Algemene gegevens	133
Interactieve datadiensten	82	Elektrische gegevens	134
HbbTV / MediaText	82	Signalen via PC IN / HDMI	134
MHEG-5	84	Aansluitingen (max. uitrusting)	135
Digital Recorder	85	MediaHome	136
Over het Digital Recorder-systeem	85	Accessoires	137
Instellingen	88	Uitbreidingssets / ombouwsets / kabels	137
Archiefopname – Directe opname	90	Uitrustingsvarianten	138
Televisiekijken met timeshift	96	Uitrusting van het tv-toestel	138
Archiefweergave	98	Installatiemogelijkheden	139
DR+ Streaming	106	Milieu	140
Externe apparaten	110	Opmerking i.v.m. auteursrechten	141
Menu Aansluitingen	110	Glossarium	142
Spelletjesmodus	111	EG-conformiteitsverklaring	147
Apparaten op de aansluitingen AV/AVS	112	Trefwoordenregister	149
Apparaten op de HDMI-aansluitingen	114	Service	152
Digital Link HD	115		
Apparaten op PC IN-aansluiting	116		
Geluidscomponentenwizzard	117		
Luidsprekersysteem aansluiten	118		
Audioversterker aansluiten	119		
De directe weg naar opnamen	120		
Timeropname met externe apparaten	122		
Seriele interface RS-232C (RJ12) (interface uitbreidbaar)	122		
Loewe-apparaten bedienen	123		

Hartelijk welkom

Wij danken u

dat u voor een Loewe-tv-toestel heeft gekozen!

De naam Loewe staat voor producten die zowel in technisch opzicht als qua design en gebruiksvriendelijkheid aan zeer hoge eisen voldoen. Dat geldt zowel voor tv als voor dvd, video, audio en accessoires.

Naast het ranke design en de vele combinatiemogelijkheden qua kleuren en opstel mogelijkheden biedt uw Loewe tv-toestel ook in technologisch opzicht een heleboel mogelijkheden.

Loewe Image+

De allernieuwste Full-HD-LCD-displays met LED-Backlight-technologie. Het voordeel van de LED-Backlights zit hem in het lagere energieverbruik en de hoge contrastwaarden.

Met een aangesloten HDMI-apparaat afgespeelde 24p-films kunnen optimaal worden weergegeven.

Loewe Sound+

Loewe Sound+ bevat optimaal op het tv-toestel afgestemde geluidsprocessors voor de ingebouwde luidsprekers.

Loewe Media+

Via de MEDIA-toets op uw afstandsbediening hebt u toegang tot de Loewe MediaPortal en alle multimediafuncties van uw tv-toestel.

Leveringspakket

- LCD-tv
- Netkabel
- Antennekabel
- Klittenband-kabelbinder
- Afstandsbediening Assist met twee batterijen
- Beknopte handleiding tv

Over deze handleiding

Als u meer wilt weten over een veilig, langdurig en storingsvrij gebruik van dit toestel, adviseren wij u om vóór de ingebruikname, het hoofdstuk **Voor uw veiligheid** (zie pagina 8) te lezen.

De functies van uw Loewe-tv-toestel worden duidelijk tijdens het gebruik. Wanneer u desondanks met vragen zit, kunt u altijd een beroep doen op het geïntegreerde **trefwoordenregister** en de **informatievenster** (zie pagina 15).

Het trefwoordenregister/glossarium vanaf pagina 142 geeft toelichtingen bij bepaalde begrippen die in het tv-toestel en in de handleiding worden gebruikt.

Paragrafen die beginnen met het symbool  bevatten belangrijke informatie, tips of voorwaarden voor de volgende instellingen.

Begrippen die u aantreft in het menu of als bedrukking op de afstandsbediening of het tv-toestel, worden **vetjes** weergegeven in de tekst.

In de beschrijvingen worden de vereiste bedieningselementen links van de tekst die de handelwijze beschrijft weergegeven.

Naast de afstandsbediening kan er een PC-toetsenbord op een USB-poort van uw tv-toestel worden aangesloten en worden gebruikt voor het bedienen van het tv-toestel (zie ook pagina 128).



Dit symbool verwijst in de handleiding naar plaatsen waarvoor het gebruik van een toetsenbord bijzonder geschikt is.

Afhankelijk van de aangesloten hulpapparaten kunnen de menu's in het tv-toestel afwijken van de hier beschreven menu's. De toestellen worden in de meeste afbeeldingen zonder luidsprekers weergegeven.

Al de in deze handleiding gebruikte zendernamen, getoonde programma-inhoud en afgebeelde foto's, muziektitels, albums en albumcovers gelden slechts als voorbeeld.

De handleidingen voor uw tv-toestel worden met onregelmatige tussentijden geactualiseerd. Wij raden u aan af en te controleren of uw handleiding nog up-to-date is, vooral na een software-update.

Interactieve datadiensten

In bepaalde landen zenden de zenders naast hun programma's ook interactieve datadiensten uit, waardoor de functies van sommige toetsen niet of slechts beperkt beschikbaar zijn. Meer daarover vindt u vanaf pagina 82.

Voor uw veiligheid

Met het oog op uw eigen veiligheid en om onnodige schade aan uw toestel te voorkomen, is het van belang dat u de onderstaande veiligheidsinstructies leest en in acht neemt:

Gebruik volgens de voorschriften en omgevingsvoorwaarden

Dit tv-toestel is uitsluitend bestemd voor het ontvangen en weergeven van beeld- en geluidssignalen. Het werd ontworpen voor woon- en kantoorruimten en mag niet worden gebruikt in ruimten met een hoge **luchtvochtigheid** (bijv. bad, sauna) of een hoge **stofconcentratie** (bijv. werkplaatsen). De garantie geldt alleen voor het gebruik in de genoemde toegestane ruimtes.

Als het apparaat buiten wordt gebruikt, zorg er dan voor dat het beschermd is tegen **vocht** (regen, druipt- en spatwater of dauw). Hoge vochtigheid en stofconcentraties leiden tot kruipstroom in het toestel, wat gevaar voor contact met spanningen of brand kan veroorzaken.

Wanneer u het tv-toestel vanuit een **koude** in een warme omgeving brengt, dient u het vanwege de mogelijke **condensvorming** ongeveer een uur uitgeschakeld te laten staan.

Zet geen met **vloeistof** gevulde **voorwerpen** op het tv-toestel. Bescherm het apparaat tegen druppelend en spattend water.

Kaarsen en andere **open vlammen** moeten te allen tijde uit de buurt van het toestel worden gehouden om het ontstaan van brand te voorkomen.

Installeer het tv-toestel niet op een plaats waar het onderhevig kan zijn aan **trillingen**. Dat kan leiden tot materiaaloverbelasting.

Vervoeren

Vervoer het toestel altijd in **verticale stand**. Neem het toestel onder en boven bij de hoeken van de behuizing vast. Bij apparaten zonder systeem-luidsprekers mag u het tv-toestel in geen geval op het uitspringende bedieningsoog op de onderkant van het toestel neerzetten. Daardoor kan het bedieningsonderdeel beschadigd worden.

Als het tv-toestel tijdens het in-/uitpakken moet worden neergelegd, dient u het met de volledige oppervlakte van de voorzijde op een zachte ondergrond te leggen. Gebruik als ondergrond bijvoorbeeld een deken of het vlies dat deel uitmaakt van het verpakkingsmateriaal.

De voorkant van het LCD-scherm bestaat uit glas en/of kunststof en kan bij een verkeerde behandeling breken.

Bij beschadiging van het LCD-scherm en eventueel lekkende **vloeibare kristallen** dient u voor het afvoeren van het toestel beslist rubberen handschoenen te dragen. Komt uw **huid in contact** met de vloeistof, dan onmiddellijk goed wassen met water.

Voeding

Bij een **onjuiste spanning** kan het apparaat beschadigd raken. Dit toestel mag uitsluitend worden aangesloten op een elektriciteitsnet met de op het typeplaatje aangegeven spanning en frequentie, en alleen met het bijgeleverde netsnoer. De **netstekker** van het tv-toestel moet gemakkelijk bereikbaar zijn, zodat het toestel te allen tijde van het net losgekoppeld kan worden. Als u de netstekker uit het stopcontact trekt, doe dat dan niet door aan de **kabel** te trekken, maar pak de stekker vast. Anders kan het snoer in de netstekker beschadigd raken en kan er **kortsluiting** ontstaan wanneer de stekker weer in het stopcontact wordt gestoken.

Leg het **netsnoer** zo dat het niet kan beschadigd worden. Het netsnoer mag niet geknikt zijn of over scherpe randen worden geleid. Er mag ook niet op worden getrapt en het mag niet blootstaan aan **chemicaliën**; dat laatste geldt trouwens voor het volledige toestel. Een netsnoer met beschadigde isolatie kan **stroomschokken** veroorzaken en is **brandgevaarlijk**.

Luchtcirculatie en hoge temperaturen

De **ventilatiesleuven** in de **achterwand van het toestel** moeten steeds vrijblijven. Leg nooit kranten of kledjes op/over het tv-toestel.

Naast en boven het toestel moet er minstens 10 cm vrije ruimte worden voorzien voor de luchtcirculatie, wanneer het toestel in een **kast** of een **rek** wordt geplaatst of wanneer het wordt opgehangen.

Net als ieder ander elektronisch toestel heeft ook uw tv-toestel **lucht nodig om te koelen**. Als de luchtcirculatie rondom het toestel wordt belemmerd, kan er brand ontstaan.

Zorg ervoor dat er via de **ventilatiesleuven** in de achterwand geen **metalen deeltjes**, naalden, paperclips, vloeistoffen, was en dergelijke binnenin het toestel terecht kunnen komen. Hierdoor ontstaat er **kortsluiting** in het apparaat en daardoor mogelijk ook brand.

Als er toch iets in het toestel is terechtgekomen, trek dan onmiddellijk de netstekker van het apparaat uit het stopcontact en vraag de **klantendienst** het toestel na te kijken.

Automatisch uitschakelen (alleen in Thuisstand)

Wanneer het tv-toestel gedurende 4 uur niet wordt bediend (veranderen van volume, van zender, enz.), wordt het tv-toestel om energiebesparingsredenen automatisch in de standby-modus geschakeld. Een minuut vóór het verstrijken van de periode van 4 uur, verschijnt er een bericht waarmee dat proces kan worden afgebroken. De automatische uitschakeling is alleen actief in de energiebesparingsmodus **Thuisstand**. In de radiomodus **zonder schermweergave (scherm uit)** vindt er **geen** automatische uitschakeling plaats.

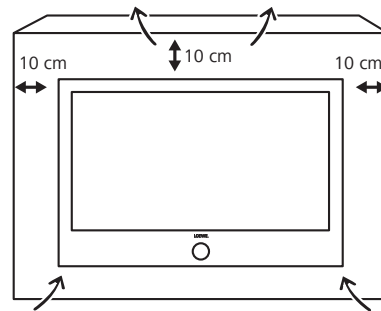
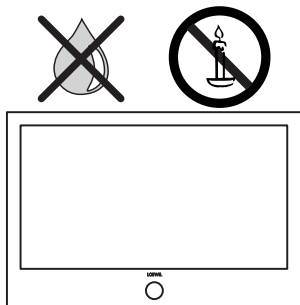

Voor uw veiligheid

Opstelling

Het toestel is geschikt voor verschillende installatieoplossingen. Neem de montage-instructies voor de verschillende installatieoplossingen steeds in acht. Zet het tv-toestel met zijn tafel- of standvoet uitsluitend op een vlakke, **stabiele en perfect horizontale ondergrond**. Het toestel mag vooral bij installatie in of op meubelen niet aan de voorkant uitsteken. De normale gebruikspositie van het tv-toestel moet in acht worden genomen. Het tv-toestel mag uitsluitend **horizontaal** rechtop worden gebruikt. De helling mag maximaal 10 graden bedragen. Het tv-toestel mag in geen geval staand, liggend of ondersteboven aan het plafond hangend worden gebruikt.

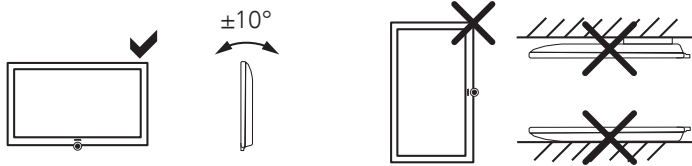

Plaats uw toestel zo, dat er geen direct **zonlicht** op kan vallen en het niet wordt blootgesteld aan bijkomende verhitting door andere **warmtebronnen**.

Reparaties en accessoires

U mag in geen geval zelf de achterwand van het tv-toestel verwijderen. Laat reparatie- en onderhoudswerkzaamheden aan uw tv-toestel altijd uitvoeren door een **erkende tv-monteur**.

Gebruik voor zover mogelijk uitsluitend **originale accessoires** zoals bijv. Loewe-standers (zie accessoires pagina's 137 en 139).

Toezicht

Laat **kinderen** nooit zonder toezicht met het tv-toestel spelen en laat ze ook niet in de onmiddellijke omgeving van het tv-toestel spelen. Het toestel zou kunnen worden omvergestoten of verschoven, met lichamelijke letsels tot gevolg.

Laat het ingeschakelde tv-toestel **nooit onbewaakt** achter.

Volume

Luide muziek kan tot gehoorbeschadiging leiden. Vermijd daarom te hoge volumes, vooral over langere perioden en wanneer u de hoofdtelefoon gebruikt.

Onweer

Bij onweer dient u de **netstekker** uit te trekken en alle aangesloten **antenneleidingen** van het tv-toestel los te koppelen. Overspanningen door **blikseminslag** kunnen het toestel zowel via de antenne-installatie als via het stroomnet beschadigen. Ook bij een langdurige **afwezigheid** dient u het netsnoer en alle aangesloten antenneleidingen los te koppelen van het tv-toestel.

Over het LCD-beeldscherm

Het door u aangekochte tv-toestel met LCD-beeldscherm voldoet aan de hoogste kwaliteitseisen en werd getest op **pixelfouten**. Ondanks de grote zorgvuldigheid die aan de dag wordt gelegd bij het vervaardigen van het scherm kunnen wij om technologische redenen niet voor 100% uitsluiten dat sommige **subpixels** defecten vertonen. Wij hopen dat u begrijpt dat dergelijke effecten, zolang ze binnen de door de norm bepaalde grenzen liggen, niet kunnen worden beschouwd als toestelgebreken zoals bepaald in de garantie.

Vermijd een te langdurige weergave van **stilstaande beelden**. Anders bestaat het risico van inbranding in het scherm.

Reiniging en onderhoud

➡ Schakel het tv-toestel vóór het reinigen met de netschakelaar uit.

Reinig het tv-toestel, het beeldscherm en de afstandsbediening uitsluitend met een vochtige, zachte en schone doek **zonder bijtende of schurende reinigingsmiddelen**.

Bij toestellen met een glazen plaat kan de plaat met een in de handel verkrijgbare glasreiniger worden gereinigd.

Bedieningsoog toestelvoorkant

nederlands

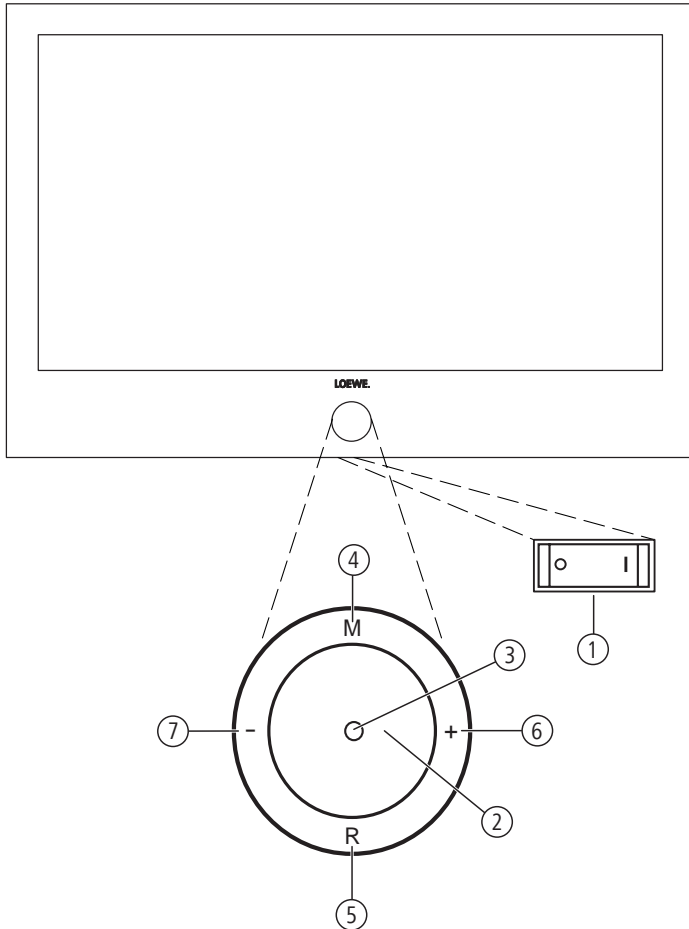

Functies van de bedieningselementen

- ① **Netschakelaar:**
De netschakelaar bevindt zich op de onderkant van het tv-toestel.
- ② **In-/uitschakelknop:**
inschakelen uit de standbymodus
uitschakelen in de standbymodus
- ③ **Kleuren van het lampje:**
 - rood = standby (gereedheid)
 - groen = in bedrijf
 - oranje = Werking zonder schermweergave (radio, EPG-gegevensregistratie, timeropname, archiefopname bij USB Recording of software-update).
- ④ **Toets M:**
menu oproepen
In het menu: naar boven/beneden ▲ ▼
- ⑤ **Toets R:**
radio aan/uit (terug naar TV-modus)
Vanuit de standbymodus de radio inschakelen
In het menu: naar beneden ▼
- ⑥ **Toets +:**
naar volgende zender
in het menu: naar rechts ▶
- ⑦ **Toets - :**
naar vorige zender
in het menu: naar links ◀

Aansluitingen achterkant toestel

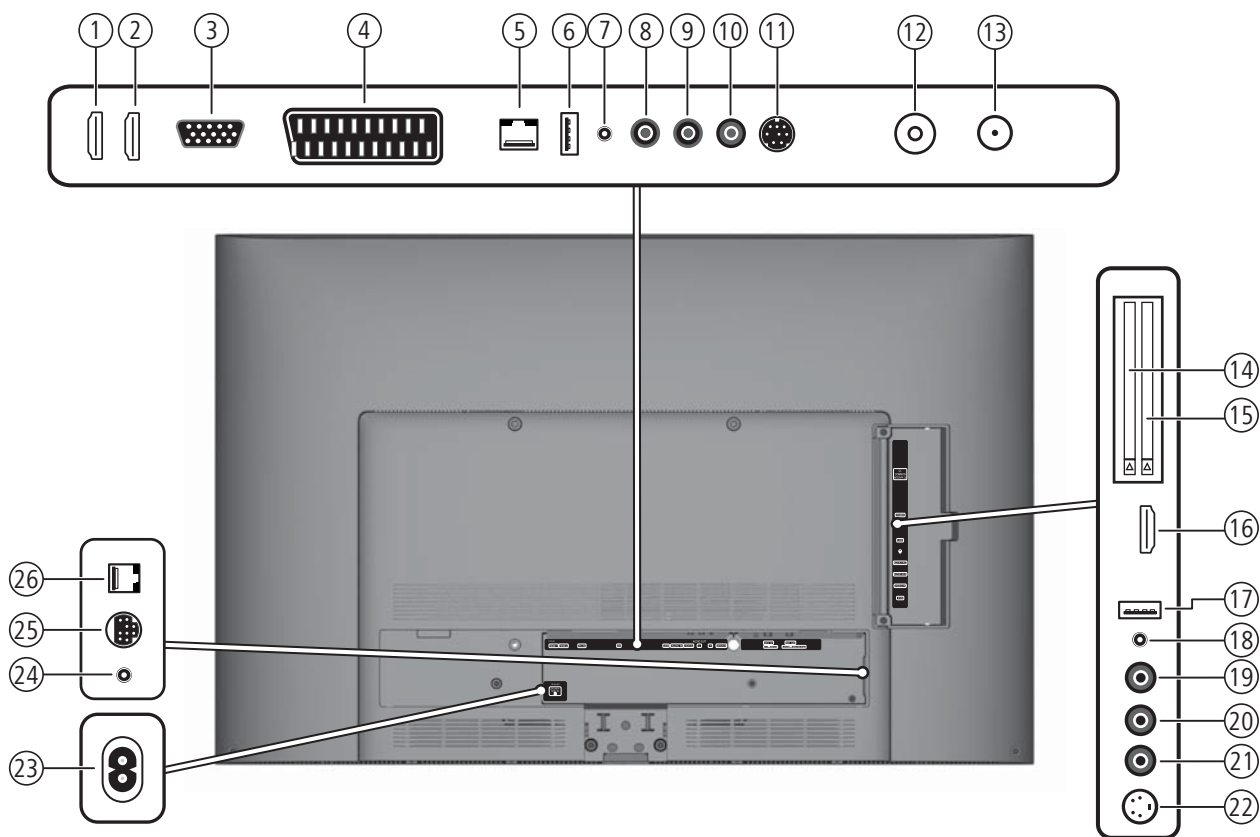

- ① **HDMI 1** - HDMI-ingang 1
- ② **HDMI 2** - HDMI-ingang 2
- ③ **PC IN** - VGA-/XGA-ingang
- ④ **AV** - Euro-AV-bus
- ⑤ **LAN** - Netwerkaansluiting
- ⑥ **USB** - USB-aansluiting
- ⑦ **AUDIO IN** - Audio-ingang (analoog)
- ⑧ **AUDIO DIGITAL OUT** - Digitale audio-uitgang
- ⑨ **AUDIO OUT L** - Audio-uitgang links (analoog)
- ⑩ **AUDIO OUT R** - Audio-uitgang rechts (analoog)
- ⑪ **SERVICE** - Servicebus
- ⑫ **ANT-TV** - Antenne/kabel analoog/digitaal⁽¹⁾
- ⑬ **ANT SAT** - Satellietantenne (Sat-tuner)⁽¹⁾

- ⑭ **CI-COMMON INTERFACE** - Common Interface 1 (CI-slot 1)
- ⑮ **CI-COMMON INTERFACE** - Common Interface 2 (CI-slot 2)
- ⑯ **HDMI 3** - HDMI-ingang 3
- ⑰ **USB** - USB-aansluiting
- ⑱ **☎** - Hoofdtelefoonaansluiting
- ⑲ **AUDIO IN L** - Audio-ingang links (AVS)
- ⑳ **AUDIO IN R** - Audio-ingang rechts (AVS)
- ㉑ **VIDEO IN** - Video-ingang (AVS)
- ㉒ **AVS** - S-video-aansluiting (AVS)
- ㉓ **220-240V~ 50/60Hz** – Netaansluiting
- ㉔ **IR LINK** - Infraroodzenderaansluiting⁽¹⁾
- ㉕ **CONTROL** - Draaivoetbesturing⁽¹⁾
- ㉖ **RS-232C** - Seriële interface⁽¹⁾

⁽¹⁾ Uitrustings- en uitbreidingsmogelijkheden zie pagina 138.

Bedieningscomfort

Algemene informatie omtrent menubediening

De bediening kan in principe in twee onderdelen worden ingedeeld: de bediening van keuzelijsten (bijv. zenderoverzicht, favorietenlijsten, EPG enz.) en de menubediening (tv-menu, enz.) voor het configureren van uw tv-toestel.

- ➔ Wanneer er bij het bedienen van uw tv-toestel vragen zouden rijzen, kunt u met een druk op de **INFO-toets** een contextgevoelige informatie-tekst oproepen, die u helpt bij de bediening (zie ook Informatievenster op pagina 15).

Keuzelijst (voorbeeld: zenderoverzicht)



▲ ▼ ◀ ▶ Door op de ring te drukken (boven, onder, links, rechts) beweegt u het keuzebalkje (cursor).

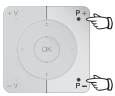

P+ / P- Wanneer er meer keuzemogelijkheden zijn dan er op een scherm pagina kunnen worden weergegeven, wordt **Pagina 11** weergegeven op het scherm. Met **P+ / P-** kunt u door de pagina's bladeren.



OK Met de **OK-toets** roept u uw keuze op of bevestigt u de instelling.



Met de kleurtoetsen kunt u verschillende opties selecteren naargelang van de toepassing. De functies van de kleurtoetsen worden onderaan op het scherm weergegeven.



INFO: Extra informatie over de scherm pagina.



END: Keuzelijst sluiten/beëindigen.

Invoeringen met de cijfertoetsen



Bij bepaalde functies moeten er letters worden ingevoerd. Druk bij gebruik van de afstandsbediening een cijfertoets (0 tot 9) zo vaak in tot de gewenste letter verschijnt, net zoals bij een gsm-toetsenbord. De beschikbare letters staan op de verschillende cijfertoetsen gedrukt. Een gedetailleerd overzicht van de beschikbare tekens treft u aan op pagina 129.



Menubediening (voorbeeld: Tv-menu)

Menu's voor de verschillende modi (TV, Radio, PIP, EPG, Teletekst, MediaPortal en DR-archief/videoarchief ⁽¹⁾) worden met de **MENU-toets** opgeroepen. Verdere menu's zijn ook met de andere toetsen van de afstandsbediening bereikbaar.

De menu's worden onderaan het scherm weergegeven. Bovenaan ziet u extra informatie over het gemarkeerde menupunt (zie pagina 15, Informatievenster).

- ➔ In de normale tv-modus, zonder verdere weergaven.



MENU: Tv-menu oproepen.

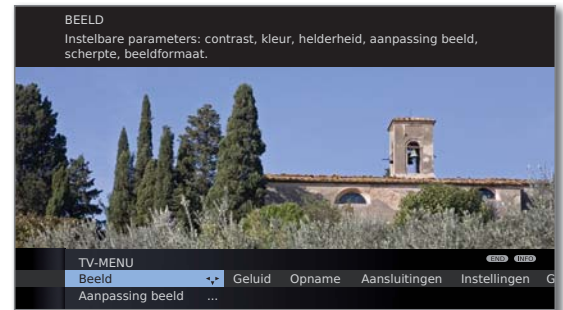

- ▶ ▶ **Beeld** selecteren,
 - ▼ naar de menuregel daaronder gaan.
- ▶ ▶ **Helderheid** selecteren,
 - ▼ naar de menuregel daaronder gaan.
- ▶ ▶ de **helderheid** instellen.
 - ▲ terug naar de menuregel **Helderheid** gaan, om andere beeldinstellingen door te voeren.

- ▶ ▶ **andere...** selecteren,
 - OK andere...** functies oproepen.

- ▶ ▶ **Auto-formaat** selecteren,
 - ▼ naar de menuregel daaronder gaan.

- ▶ ▶ **uit / aan** selecteren.



END: Instellingen beëindigen en OSD-teksten sluiten.

Menustructuur

Een voorstelling van de menustructuur vindt u op de overzichtsplannen vanaf pagina 16.

⁽¹⁾ Alleen bij toestellen met aangesloten externe harde schijf (USB Recording) of beschikbaar archief via het netwerk (DR Streaming).

Bedieningscomfort

Bedieningscomfort dankzij wizards

Voor veel instellingen beschikt het tv-toestel over een gebruikersgeleiding met assistent (wizard), die u stap voor stap door de instellingen leidt.

Overzicht van de wizards

Eerste ingebruikneming

De eerste-ingebruiknemingswizard helpt u bij de eerste installatie van het tv-toestel en het aansluiten van toestellen waarover u eventueel beschikt (zie pagina 22).

Antennes instellen

In de antennewizard geeft u aan welke antennesignalen er bij u ter beschikking staan. De antennewizard wordt bij de eerste ingebruikneming opgeroepen (zie pagina 22). U kunt de antennewizard ook oproepen via het **Tv-menu** onder **Aansluitingen** → **Antenne DVB** → **Antenne DVB-S**⁽¹⁾ of **Antenne DVB-T**.

Zoekwizard

Als u later naar nieuwe zenders wenst te zoeken of als u uw antenne opnieuw hebt ingesteld, kunt u dat doen met behulp van de zoekwizard (zie pagina 44). De zoekwizard kunt u vinden in het **Tv-menu** onder **Instellingen** → **Zenders** → **Zoekwizard**.

Geluidscomponenten aansluiten

De geluidscomponentenwizard zorgt ervoor dat de componenten die het tv-geluid weergeven correct worden aangemeld, aangesloten en ingesteld. Hij wordt automatisch gestart na de eerste-ingebruiknemingswizard, maar hij kan ook afzonderlijk worden opgeroepen (zie pagina 117). De geluidscomponentenwizard kunt u vinden in het **Tv-menu** onder **Aansluitingen** → **Geluidscomponenten**.

Opnamen programmeren en beheren

De opnamewizard helpt u bij het programmeren van een opname met een video- of DVD-recorder of met een aangesloten externe harde schijf via USB Recording (zie vanaf pagina 120).

Software-update

De nieuwste software voor uw tv-toestel kunt u via de Loewe Servicepagina downloaden en met behulp van een USB-stick actualiseren (zie pagina 124).

⁽¹⁾ Uitrustings- en uitbreidingsmogelijkheden zie pagina 138.

Bedieningscomfort

MediaPortal

De MediaPortal is de centrale overzichtspagina van de functies van uw tv-toestel. Hier krijgt u toegang tot tv-zenders, lokale en online-media, digitale radio en het archief van de Digital Recorder¹.

MediaPortal oproepen

MEDIA

MEDIA: MediaPortal oproepen.

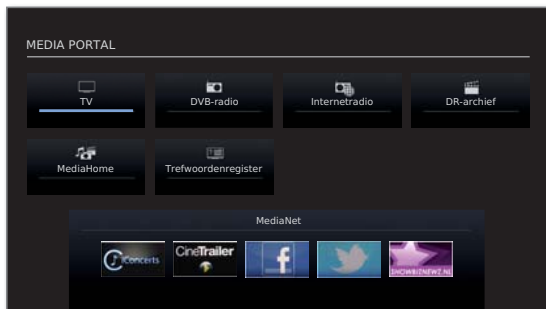

In de MediaPortal bevinden zich de afzonderlijke media en verschillende functies.

Het aantal selecteerbare punten kan variëren naargelang van de toesteluitrusting, de netwerkverbinding, de beschikbare media/mediaservers en aangesloten apparaten.



◀ ▶ ▲ ▼ Menupunt selecteren,
OK oproepen.

Beschrijving van de verschillende functies:

- TV:** Hiermee roept u de TV-modus van uw tv-toestel op. Zie pagina 34 voor meer informatie.
- DVB-radio:** Hiermee roept u de DVB-radiomodus van uw tv-toestel voor digitale radiozenders via DVB op. Zie pagina 56 voor meer informatie.
- Internetradio:** Hiermee roept u de internetradiomodus van uw tv-toestel voor digitale radiozenders via het internet op. Het menupunt verschijnt slechts wanneer er een internetverbinding beschikbaar is. Zie pagina 58 voor meer informatie.
- DR-archief / Videoarchief:** Via het **DR-archief** krijgt u toegang tot de opgenomen uitzendingen van aangesloten USB-opslagmedia. Bij toestellen die niet over een aangesloten USB-opslagmedium beschikken, verschijnt het menupunt **Videoarchief** zodra er een netwerkverbinding bestaat met een Loewe tv-toestel met vrijgegeven DR-archief. Zie pagina 85 voor meer informatie.
- MediaHome:** Hiermee hebt u toegang tot uw persoonlijke opslagmedia, zoals bijv. tot alle via USB aangesloten opslagmedia of tot netwerken waar uw tv-toestel mee verbonden is. Zie vanaf pagina 70 voor meer informatie.
- Trefwoordenregister:** Hiermee hebt u toegang tot het trefwoordenregister in het tv-toestel. Zie pagina 15 voor meer informatie.
- MediaNet:** Hier hebt u toegang tot multimediacontent op het internet en tot een volwaardige web-browser. Zie vanaf pagina 73 voor meer informatie.

¹ Alleen bij toestellen met aangesloten externe harde schijf (USB Recording) of beschikbaar archief via het netwerk (DR Streaming).

Bedieningscomfort

Het trefwoordenregister in het tv-toestel

Om de achterste kabelafdekking te verwijderen trekt u in het midden van de inham aan de onderkant van de afdekking en klapt u ze van het toestel weg. Vóór de alfabetische sortering bevinden zich de punten **Menutaal**, **Energie-efficiëntie**, **Uitrusting van het tv-toestel** en **Eerste ingebruikneming herhalen**.

Trefwoordenregister oproepen

MEDIA

MEDIA: MediaPortal oproepen.



◀ ▶ ▲ ▼ **Trefwoordenregister** selecteren,
OK oproepen.

U ziet een infotekst bij het gemarkeerde trefwoord boven in het informatievenster.

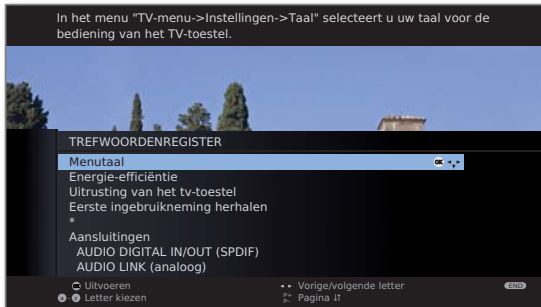

Wanneer er in de gemarkeerde regel een OK-symbool verschijnt, kan de betreffende functie rechtstreeks worden opgeroepen met **OK**.

Een trefwoord selecteren



Voer de beginletters in met behulp van de **cijfertoetsen**, net als met een GSM-toetsenbord (zie pagina 12).

Of ga met:



◀ ▶ naar de volgende / vorige letter,
▼ ▲ van regel naar regel,



P+ / P- volledige pagina's vooruit of achteruit bladeren.

Voorbeeld: U wilt het tv-toestel zo instellen dat het op een bepaald tijdstip automatisch wordt uitgeschakeld: Selecteer het trefwoord **Uitschakelen** → **Automatisch**, met **OK** roept u de instelling op en met **◀**-toets keert u terug.

Het informatievenster

Het informatievenster verschaft u over iedere scherm-inlassing een contextgevoelige informatietekst die u helpt bij de bediening van uw tv-toestel. Samen met het trefwoordenregister zorgt dat voor een hoog bedieningsgemak.

► Er wordt een scherm-inlassing weergegeven.

INFO

De fabrieksinstelling is zo dat het informatievenster automatisch bij ieder menupunt wordt weergegeven. In dit geval kunt u de info-teksten met de **INFO-toets** tijdelijk verbergen. Het automatisch weergegeven van informatievensters kan via het menu permanent worden uitgeschakeld. In dat geval roept u het informatievenster op door de **INFO-toets** te drukken.

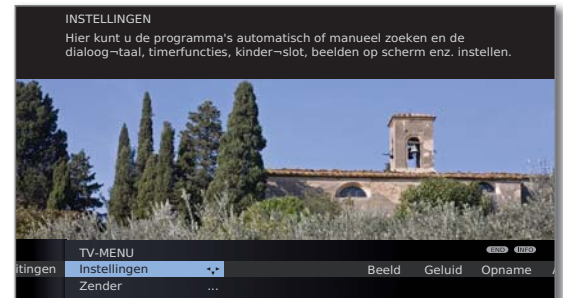

Wanneer er een infotekst beschikbaar is, wordt het **INFO**-symbool rechtsonderaan weergegeven.



Wanneer een infotekst uit meerdere pagina's bestaat, wordt in het infovenster het aantal beschikbare pagina's en **P+ P- Pagina** 1f weergegeven. U kunt met **P+** er **P-** door de verschillende infopagina's bladeren.

Automatisch informatievenster permanent in- of uitschakelen

Wanneer u eenmaal vertrouwd bent met de bediening van het tv-toestel, kunt u de automatische informatievensters uitschakelen.

► In de normale tv-modus, zonder verdere weergaven.

MENU



MENU: Tv-menu oproepen.

◀ ▶ **Instellingen** selecteren,
▼ naar de menuregel daaronder gaan.

◀ ▶ **Diversen** selecteren,
▼ naar de menuregel daaronder gaan.

◀ ▶ **OSD beeldscherm** selecteren,
▼ naar de menuregel daaronder gaan.

◀ ▶ **Automatische info** selecteren,
▼ in de menuregel daaronder selecteren: **ja / nee**.

Bedieningscomfort

Tv-menu – Overzicht

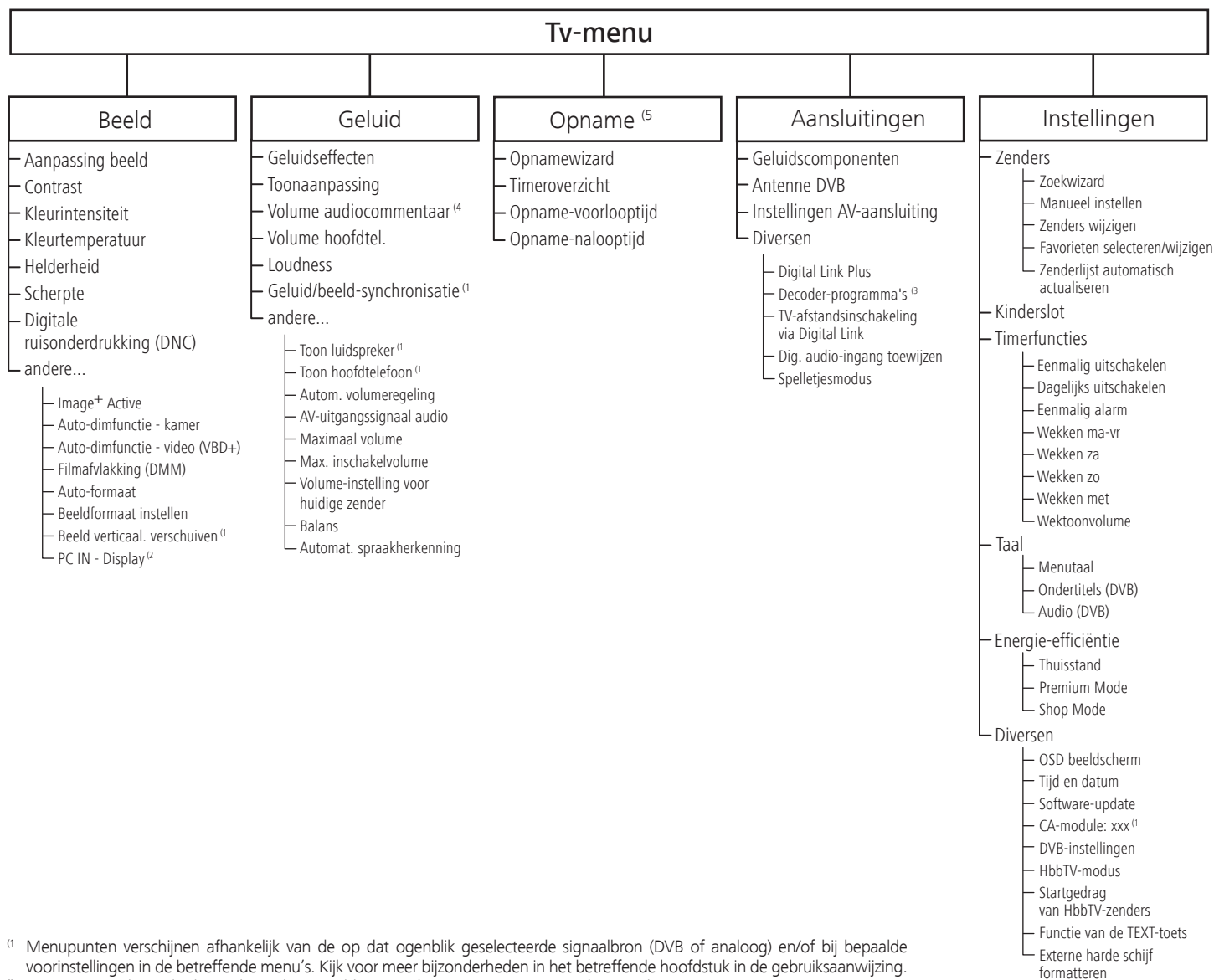

⁽¹⁾ Menupunten verschijnen afhankelijk van de op dat ogenblik geselecteerde signaalbron (DVB of analoog) en/of bij bepaalde voorinstellingen in de betreffende menu's. Kijk voor meer bijzonderheden in het betreffende hoofdstuk in de gebruiksaanwijzing.

⁽²⁾ Menupunt uitsluitend selecteerbaar als een geldig signaal naar PC IN-ingang werd verzonden.

⁽³⁾ Menupunt uitsluitend alleen selecteerbaar als een Decoder als **Apparaat op aansluiting AV** (zie pagina 110) werd geselecteerd.

⁽⁴⁾ Menupunt verschijnt uitsluitend bij geactiveerde en beschikbare audiocommentaar (zie pagina 43).

⁽⁵⁾ Menupunt verschijnt alleen bij aangesloten externe harde schijf of wanneer er een recorder als **Apparaat op aansluiting AV** (zie pagina 110) werd geselecteerd.

Bedieningscomfort

Radio-menu – Overzicht

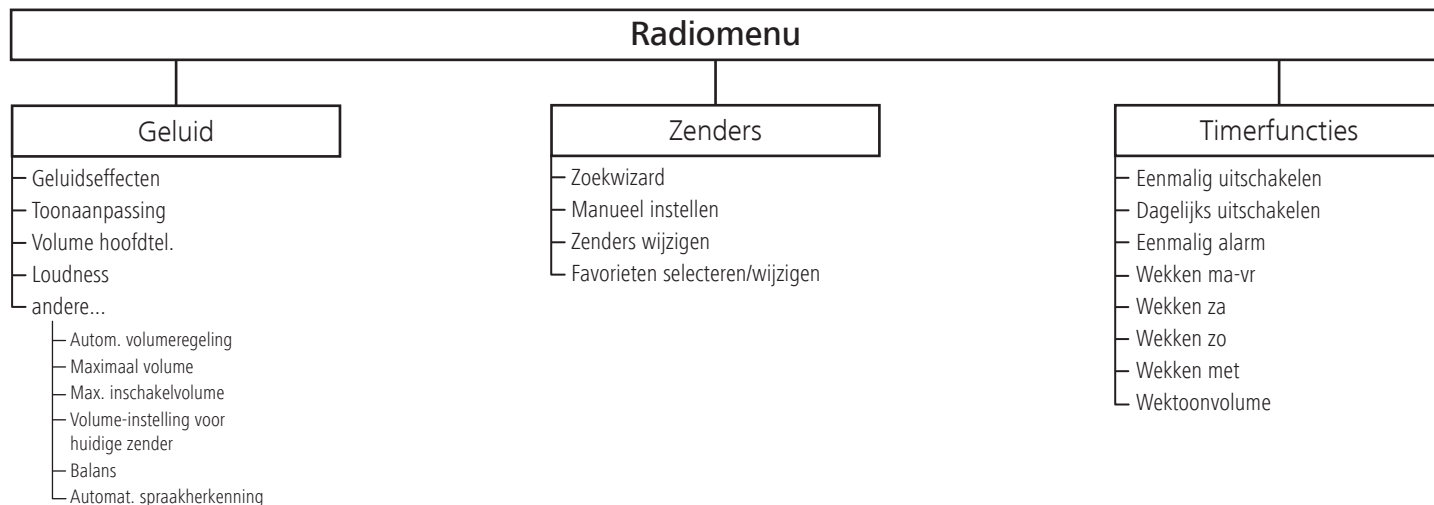

Andere menu's – Overzicht

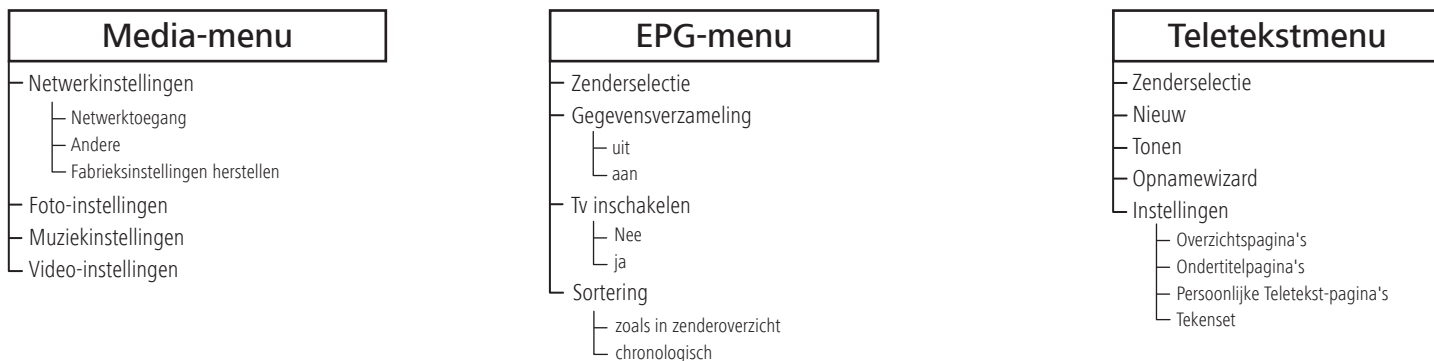

Eerste ingebruikneming

Opstellen van het tv-toestel

Opstellingsoplossingen

Uw tv-toestel is af fabriek voorzien van een tafelsteun. U hebt de mogelijkheid om bij uw Loewe speciaalzaak een aan uw wensen tegemoetkomende opstellingsvariant te selecteren. Gebruik hiervoor uitsluitend de opstellingsoplossingen van Loewe (bijv. wandhouder, Floor Stand) die u in het hoofdstuk Accessoires – Installatiemogelijkheden op pagina 139 aantreft.

Nadat u een opstellingsoplossing hebt gekozen, volgt u de instructies van de betreffende montagehandleiding.

Aanwijzingen in verband met de opstelling

Bij het kiezen van de opstellingsplaats dient u erop te letten dat er geen fel licht of zonlicht rechtstreeks op het scherm valt. Dat kan weerkaatsingen veroorzaken die het beeld beïnvloeden.

Als richtwaarde voor de kijkafstand is de functie drievoudige schermdiagonalen beschikbaar (bijv. voor 40-inch-toestel ca. 3 m voor het SD-signaal). Bij een HD-signaal kan de kijkafstand worden verminderd.

Toestelafdekkingen

Afdekkingen voor aansluitingen achteraan en op de zijkant

Om de achterste kabelafdekking te verwijderen trekt u in het midden van de inham aan de onderkant van de afdekking en klapt u ze van het toestel weg.

Om de kabelafdekking weer aan te brengen, zet u de tappen op de bovenrand van de afdekking in de passende uitsparingen van de toestelachterwand en kantelt u de afdekking naar beneden tot ze vastklikt in de toestelachterwand.

De afdekking aan de zijkant van het tv-toestel kan eventueel geheel worden verwijderd. Hiervoor opent u de afdekking tot aan de aanslag en trekt u met geringe kracht aan de geopende afdekking.

Daardoor zal de afdekking losklikken waardoor de aansluitzone vrijkomt. Om de afdekking weer aan te brengen, drukt u ze gewoon opnieuw in haar bevestigingen.



Aansluiten van het tv-toestel

Aansluiten op het elektriciteitsnet

Verwijder de afdekking voor de aansluitingen.

Sluit het tv-toestel aan op een 220-240V-stopcontact:

Steek eerst de kleine stekker van de voedingskabel in de netaansluiting achter op de televisie, en steek vervolgens de grote netstekker in een stopcontact.

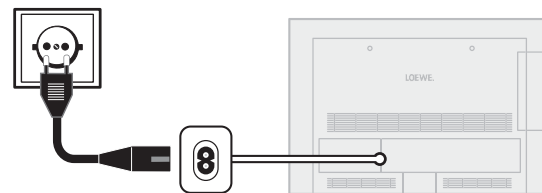

Antennes aansluiten

Kabel (analoog)- / DVB-C- / DVB-T-antenne:

Steek de aansluitkabel van een antenne- of kabelinstallatie of van een kamerantenne in de ingang **ANT-TV**.

Wanneer u een analoge kabel- / DVB-C-aansluiting en een DVB-T-antenne naast elkaar wenst te gebruiken, dient u een externe antenne-omschakelaar te gebruiken (verkrijgbaar in de gespecialiseerde handel).

Satellietantenne DVB-S:

Als het tv-toestel is uitgerust met een satelliet tuner (uitbreidingsset), heeft het de aansluitbus **ANT-SAT**.

Afhankelijk van de gebruikte satellietinstallatie sluit u een aansluitkabel afkomstig van de multischakelaar of rechtstreeks van de LNC op de bus **ANT-SAT** van het tv-toestel aan.

Bij het aansluiten van het tv-toestel op een centrale éénkabelantenne sluit u de bus **ANT-SAT** rechtstreeks aan op het passende SAT-antenne-stopcontact. Vraag eventueel raad aan uw dealer.

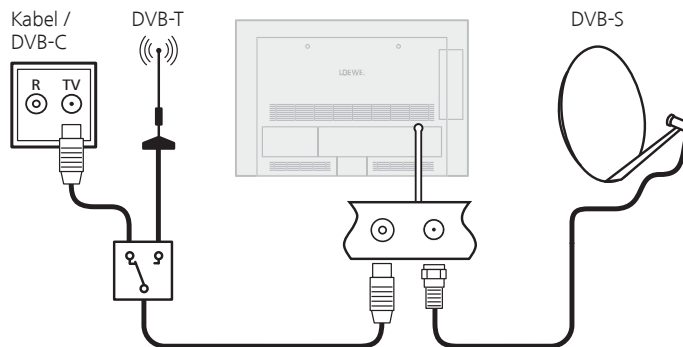

Eerste ingebruikneming

Tv-toestel aansluiten op het thuisnetwerk

U kunt uw tv-toestel via een **kabelverbinding** (Ethernet, Powerline) of indien beschikbaar⁽¹⁾ via een **draadloze verbinding** (WLAN) verbinden met uw thuisnetwerk. Voor meer gedetailleerde informatie over Powerline kunt u terecht bij uw dealer.

Voor het configureren van de netwerkadapter, zie pagina 67.

- ➡ Het tv-toestel mag in geen geval gelijktijdig via een draadverbinding en via een draadloze radioverbinding op hetzelfde netwerk (bijv. router) worden aangesloten, aangezien dat tot ernstige storingen kan leiden!

Voorbeeld van een verbinding via kabel

Verbind de LAN-bus van uw tv-toestel met de LAN-Switch/Router van uw thuisnetwerk door middel van een netwerkkabel (verkrijgbaar in de gespecialiseerde handel).

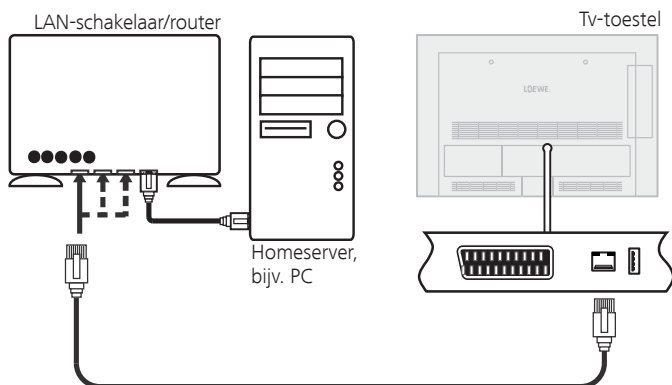

Voorbeeld van een draadloze verbinding⁽¹⁾

Via de WLAN-antenne binnenin het toestel kunt u het tv-toestel via een draadloze radioverbinding met uw thuisnetwerk verbinden.

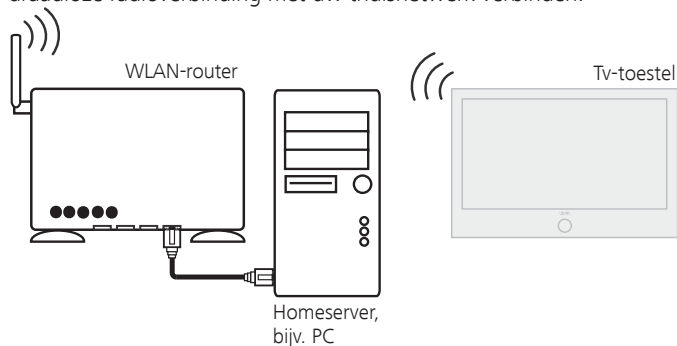

⁽¹⁾ Uitrustings- en uitbreidingsmogelijkheden zie pagina 138.

Eerste ingebruikneming

Bundelen van de kabels

De op het tv-toestel aangesloten kabels kunnen met behulp van de bijgeleverde velcro-kabelbinder worden gebundeld en tegen de achterwand van het toestel worden bevestigd.

Breng vervolgens de afdekking van de aansluitingsruimte opnieuw aan (zie pagina 18).

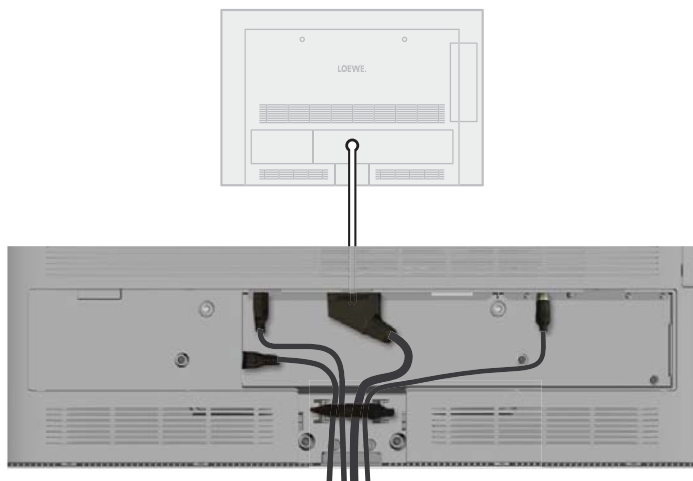

Afstandsbediening voorbereiden

Batterijen installeren of vervangen

Druk op de plaats van de pijl en druk tegelijkertijd het batterijvakdeksel naar beneden.

Gebruik uitsluitend lek-vrije micro-cellen van het type LR 03 (AAA) alkali-mangaan. Gebruik uitsluitend identieke batterijen, dus geen oude en nieuwe batterijen noch verschillende batterijtypes combineren.

De gebruikte batterijen mogen niet worden blootgesteld aan te grote hitte, zoals rechtstreeks zonlicht, vuur en dergelijke!

Let bij het plaatsen van de batterijen op de correcte positie van de polen (+ en -).

Wanneer de batterijen na langere gebruikstijd te zwak zijn geworden, wordt u via een boodschap op het tv-toestel verzocht de batterijen te vervangen.

Dank lege batterijen op milieuvriendelijke wijze af (zie pagina 140).

Schuif het batterijvakdekseltje na het plaatsen van de batterijen weer op zijn plaats.



Afstandsbediening instellen voor bediening van tv-toestel



Druk op de **TV-toets**.

Hoe u andere Loewe-toestellen bedient en hoe u de functies van de afstandsbedieningstoetsen kunt wijzigen wordt beschreven op pagina 123.

Eerste ingebruikneming

Toestel in-/uitschakelen

Tv-toestel in de standbymodus zette

Bedien de netschakelaar op de rechteronderkant van het toestel.
Het lampje in het bedieningsoog op de voorkant van het toestel brandt eerst oranje en dan rood. Het toestel staat nu in de standbymodus.

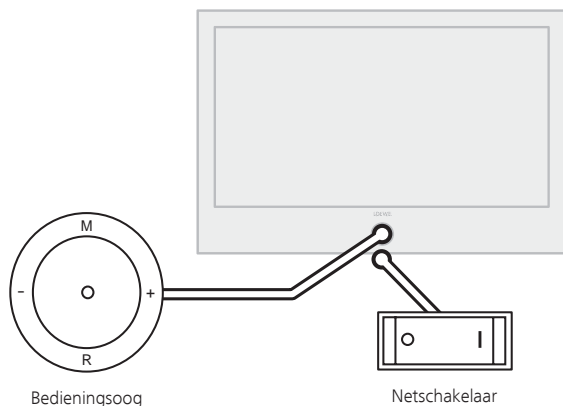

Tv-toestel met het bedieningsoog in-/uitschakelen

Voor het inschakelen van een gereedstaand tv-toestel of het uitschakelen van de standby-modus, drukt u ca. 2 seconden lang op het midden van de in-/uitschakelknop.

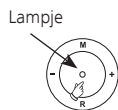

Betekenis van de kleur van de lampje (LED) in de in-/uitschakelknop:

Rood: Standbymodus

Groen: Tv-toestel ingeschakeld

Oranje: Radiomodus, toestel ontvangt EPG-gegevens, timeropname actief of archiefopname bij USB Recording.

Met de afstandsbediening inschakelen



Druk op de **aan/uit-toets**



of **cijfertoetsen**



of **TV-toets**



of **OK-toets** – zenderoverzicht wordt opgeroepen



of **MEDIA-toets** – MediaPortal wordt opgeroepen.

Met de afstandsbediening uitschakelen



Druk op de **aan/uit-toets**.

► Wij raden u aan het toestel eerst in de standbymodus te schakelen alvorens het met de netschakelaar uit te schakelen.

Inschakelen naar de Radiomodus



Druk op **R** op het bedieningsoog.



Of:

Druk op **AUDIO-toets** op de afstandsbediening (Radiomodus zie pagina 56).

Eerste ingebruikneming

Assistent eerste ingebruikname

Eerste installatie na het eerste inschakelen

Deze wizard start automatisch na het eerste inschakelen, maar kan later ook manueel worden opgeroepen via het trefwoordenregister van het tv-toestel, zie **Eerste ingebruikneming herhalen** op pagina 15.

Als een kinderslot werd ingesteld, dient voor het herhalen van de eerste ingebruikname, het geheime nummer ingevoerd te worden (zie Kinderslot op pagina 60).

Verloop van de Assistent eerste ingebruikname

De werkwijze van de wizard bij de eerste ingebruikname is afhankelijk van de geselecteerde instellingen.

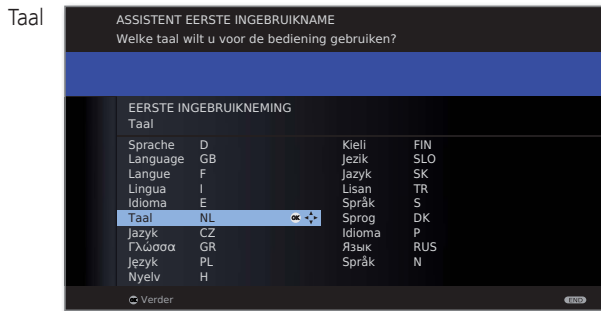

▲ ▼ ◀ ▶ **Taal** selecteren.

Het kiezen van de taal voor de gebruiker is de eerste stap van de wizard. Volg nu de aanwijzingen op uw tv-toestel.

OK Verder.

Energie-efficiëntie

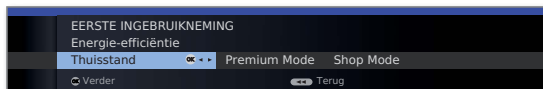

◀ ▶ **Energie-efficiëntie** selecteren.

Bepaal hier hoe energie-efficiënt u uw tv-toestel wenst te gebruiken. Afhankelijk van de voorinstelling wordt de waarde voor het contrast (en daarmee ook de helderheid van de achtergrondverlichting) aangepast en de automatische dimming geactiveerd of gedeactiveerd (zie pagina 38).

Energie-efficiëntie (vervolg)

Thuisstand:

Hier ligt de klemtoon op een gering energieverbruik bij een huishoudelijk gebruik. De automatische dimming wordt geactiveerd.

Premium Mode:

Deze modus optimaliseert de instellingen bij een verhoogd energieverbruik op een lichtere omgeving. De automatische dimming wordt geactiveerd.

Shop Mode:

De beeldinstellingen zijn afgestemd op een gebruik in de toonzaal. De automatische dimming wordt gedeactiveerd. Als de helderheid van de omgeving afneemt, vindt er geen vermindering van het energieverbruik plaats.

De voorinstelling kan later in het **Tv-menu** onder **Beeld** → **Aanpassing beeld** → **Voorinstellingen** (zie pagina 38) of onder **Instellingen** → **Energie-efficiëntie** worden gewijzigd.



Locatie



▲ ▼ ◀ ▶ **Locatie** selecteren (landspecifieke voorinstellingen worden aangenomen).

Op bepaalde installatieplaatsen (bijv. Australië) moet men vervolgens nog aangeven in welke deelstaat of welk territorium het toestel wordt gebruikt.

OK Verder.

Bedrijfsmodus

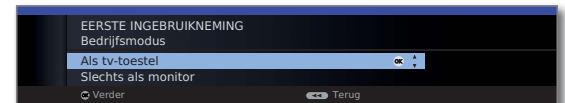

▲ ▼ **Bedrijfsmodus** selecteren.

Tv-toestel **Als tv-toestel** gebruiken:
Ga verder naar de volgende pagina.

Tv-toestel **Slechts als monitor** gebruiken:
Ga verder naar pagina 33.

OK Verder.

Eerste ingebruikneming

Keuze van de antennes

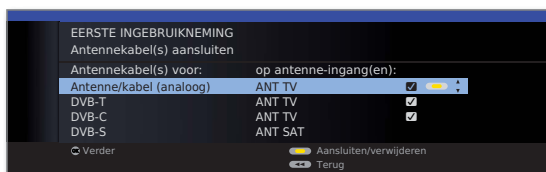

▲ ▼ Antenneleiding selecteren.



Gele toets: Antenneleiding **Aansluiten/verwijderen.**

Antenne/kabel (analog): analoge zenders via kabel/antenne
DVB-T: digitale terrestrische zenders
DVB-C: digitale zenders via kabel
DVB-S: digitale zenders via satelliet

De selectiemogelijkheden van de antennes hangen af van de in de fabriek ingebouwde of achteraf toegevoegde ontvangstunits (zie ook pagina 138).

Afhankelijk van welke antenne(s) er werd(en) geselecteerd, worden in het verdere verloop de bijbehorende instellingen opgeroepen.



OK Verder.

Ondertitelings- en audiotalen (DVB)



▲ ▼ ◀ ▶ Selecteer de gewenste talen en vervangtalen voor ondertiteling en audio bij DVB-uitzendingen (zie pagina 61).
Audiocommentaar voor slechtzienden instellen (zie pagina 43).

OK Verder.

Naargelang van de geselecteerde antennes (DVB-T, DVB-C, DVB-S) verschijnen vervolgens de bijbehorende instellingen.

Instelmogelijkheden voor de DVB-T-ontvangst:

Wanneer u bij het kiezen van de antennes geen DVB-T-antenne hebt gekozen: ga verder naar **Instelmogelijkheden voor de DVB-C-ontvangst** op pagina 24.

Netwerkselectie Wanneer er via DVB-T meerdere ontvangstnetwerken beschikbaar zijn, kunt u kiezen van welk netwerk u uw zenders wenst te ontvangen.



▲ ▼ Netwerk selecteren,
OK Verder.

Instellingen



▲ ▼ ◀ ▶ Instellingen voor de DVB-T-ontvangst selecteren en aanpassen.

Gecodeerde zenders

Hier geeft u aan, of er naar gecodeerde zenders moet worden gezocht. Wanneer u **ja** selecteert, worden al de gevonden gecodeerde zenders opgeslagen. Deze zenders kunt u uitsluitend met een gepaste CA-module en een bijkomende Smart Card ontvangen. De bediening van de CA-module wordt beschreven op pagina 63.

Wanneer er voor de zenderzoekfunctie al een CA-module met SmartCard werd geïnstalleerd, worden ook bij de instelling **nee** al de door deze module decodeerbare zenders opgeslagen.

Zoekmethode Als u het zoeken onafhankelijk van het kanalenraster wenst door te voeren, selecteert u **Frequentie zoeken.**

OK Verder.

Voedings- spanning

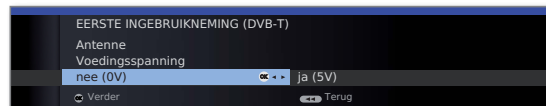

◀ ▶ Voedingsspanning **nee / ja** selecteren.

Als u een DVB-T-antenne gebruikt die een voedingspanning vereist (actieve antenne) en die niet als door een adapter wordt gevoed, selecteert u **ja (5V)** voor de voeding van de antenne.

Hoe u uw DVB-T-antenne moet richten, staat beschreven op pagina 33.

OK Verder.

Eerste ingebruikneming

Instelmogelijkheden voor de DVB-C-ontvangst:

Wanneer u bij het kiezen van de antennes geen DVB-C-antenne hebt gekozen: ga verder naar **Instelmogelijkheden voor de DVB-S-ontvangst** (zie rechter kolom).

Netwerkselectie Wanneer er via DVB-C meerdere ontvangstnetwerken beschikbaar zijn, kunt u kiezen van welk netwerk u wenzenders wenst te ontvangen. De gebruikelijke DVB-C-instellingen worden afgeleid uit de gekozen installatieplaats of het gekozen netwerk en hoeven niet te worden gewijzigd. De inhoud van de volgende instellingen hangt af van het geselecteerde netwerk.



▲ ▼ Netwerk selecteren,
OK Verder.

Instellingen



▲ ▼ ◀ ▶ Instellingen voor de DVB-C-ontvangst selecteren en aanpassen.

Gecodeerde zenders Hier geeft u aan, of er naar gecodeerde zenders moet worden gezocht. Wanneer u **ja** selecteert, worden al de gevonden gecodeerde zenders opgeslagen. Deze zenders kunt u uitsluitend met een gepaste CA-module en een bijkomende Smart Card ontvangen. De bediening van de CA-module wordt beschreven op pagina 63.

Wanneer er voor de zenderzoekfunctie al een CA-module met SmartCard werd geïnstalleerd, worden ook bij de instelling **nee** al de door deze module decodeerbare zenders opgeslagen.

Zoekmethode Als u het zoeken onafhankelijk van het kanalenraster wenst door te voeren, selecteert u **Frequentie zoeken**.

Startfrequentie In de frequentieband wordt alleen naar DVB-zenders gezocht die boven de startfrequentie liggen.

Netwerk-ID Wijzig deze voorinstellingen uitsluitend wanneer u andere symboolsnelheden of modulatie wijzen kent of wanneer uw kabelnet de opgave van het netwerk-ID vereist. Voor kleine, rechtstreeks door satellieten gevoede kabelnetten moet de symbol rate 6900 eventueel worden vervangen door 6111. Voor meer informatie kunt u terecht bij uw kabelmaatschappij.



OK Verder.

Instelmogelijkheden voor de DVB-S-ontvangst:

Wanneer u bij het kiezen van de antennes geen DVB-S-antenne hebt gekozen: ga verder naar **Instelmogelijkheden voor alle ontvangsttypes** op pagina 30.

De gebruikelijke DVB-S-instellingen worden afgeleid uit de plaats waar het toestel wordt gebruikt (opstellingsplaats) en hoeven in de meeste gevallen niet te worden gewijzigd.

Satellietinstallatie selecteren

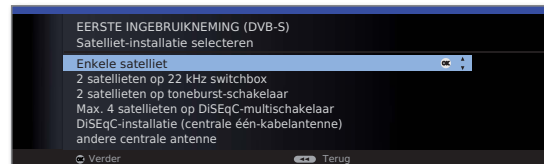

▲ ▼ Satellietinstallatie selecteren.
Geef aan via welke weg (afzonderlijke satelliet of type van satellietinstallatie) u welke satelliet(en) ontvangt. Vraag eventueel raad aan uw dealer.

Enkele satelliet

Ontvangst van één enkele satelliet via een aangesloten LNC (LNB). Instellingen zie pagina 25.

2 satellieten op 22 kHz switchbox

Ontvangst van twee verschillende satellieten met twee LNC's (LNB's) die via een 22 kHz-Switchbox op het tv-toestel zijn aangesloten. Instellingen zie pagina 25.

2 satellieten op toneburst-schakelaar

Ontvangst van twee verschillende satellieten met twee LNC's (LNB's) die via een Toneburst Switch op het tv-toestel zijn aangesloten. Instellingen zie pagina 25.

Max. 4 satellieten op DiSEqC-multischakelaar

Het tv-toestel stuurt een DiSEqC-multischakelaar, waarop tot vier LNC's (LNB's) voor verschillende satellieten zijn aangesloten. Instellingen zie pagina 26.

DiSEqC-installatie (centrale één-kabelantenne)

Selecteer deze instelling wanneer het tv-toestel op een DiSEqC-éénkabelinstallatie (volgens EN 50494) is aangesloten. Er kunnen meerdere Sat-ontvangers op één Sat-leiding worden aangesloten. Instellingen zie pagina 27.

andere centrale antenne

Selecteer deze instelling wanneer het tv-toestel op een éénkabelinstallatie is aangesloten. Er kunnen meerdere Sat-ontvangers op één Sat-leiding worden aangesloten. In tegenstelling tot een DiSEqC-éénkabelinstallatie (centrale éénkabelantenne) vertoont een „normale“ éénkabelinstallatie beperkingen op het vlak van bepaalde ontvangstfrequenties. Instellingen zie pagina 28.



OK Verder

(naar de betreffende pagina van de satellietinstallatie).

Eerste ingebruikneming

Instelmogelijkheden voor de satellietinstallatie (Enkele satelliet):

Enkele satelliet selecteren



▲ ▼ Satelliet selecteren,
OK Verder.

Netwerkselectie

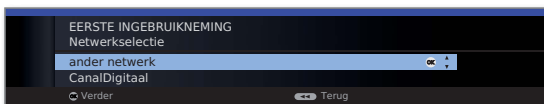

▲ ▼ Netwerk selecteren.
Wanneer er via DVB-S meerdere ontvangstnetwerken beschikbaar zijn, kunt u kiezen van welk netwerk u uw zenders wenst te ontvangen.

OK Verder.

High Band

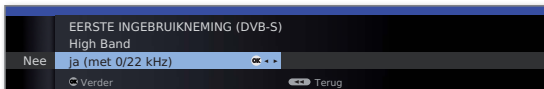

◀ ▶ High Band **nee / ja**.
Hier geeft u aan of na de low-band ook de high-band van de geselecteerde satelliet moet worden afgezocht.

OK Verder.

LNC-frequenties

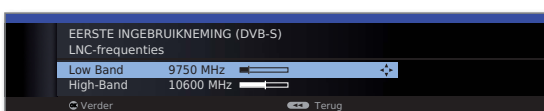

◀ ▶ LNC-frequenties instellen.
Normaal hoeft u de waarde voor High- en Low-Band niet te wijzigen, tenzij wanneer de LNC (LNB) van uw satellietinstallatie een afwijkende oscillatorfrequentie gebruikt (belangrijk voor de frequentie-indicatie).

OK Verder.

(naar **Instelmogelijkheden voor de DVB-S-ontvangst (vervolg)** op pagina 29).

Instelmogelijkheden voor satellietinstallatie (2 satellieten op 22 kHz switchbox / 2 satellieten op toneburst-schakelaar):

Satellietenselectie

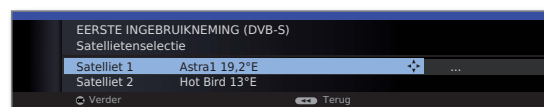

▲ ▼ **Satelliet 1 / Satelliet 2** selecteren,
▶ Satellieten uit de lijst selecteren,
OK Verder.

Netwerkselectie



▲ ▼ Netwerk selecteren.
Wanneer er via DVB-S meerdere ontvangstnetwerken beschikbaar zijn, kunt u kiezen van welk netwerk u uw zenders wenst te ontvangen.

OK Verder.

LNC-frequenties (22 kHz switchbox)

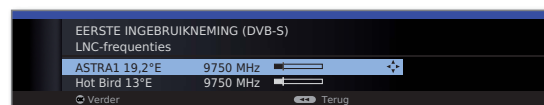

LNC-frequenties (toneburst-schakelaar)



◀ ▶ LNC-frequenties instellen.
Normaal hoeft u de waarde voor High- en Low-Band niet te wijzigen, tenzij wanneer de LNC (LNB) van uw satellietinstallatie een afwijkende oscillatorfrequentie gebruikt (belangrijk voor de frequentie-indicatie).

OK Verder.

(naar **Instelmogelijkheden voor de DVB-S-ontvangst (vervolg)** op pagina 29).

Eerste ingebruikneming

Instelmogelijkheden voor satellietinstallatie (Max. 4 satellieten op DiSEqC-multischakelaar):

Instellingen
DiSEqC-
multischakelaar



▲ ▼ ◀ ▶ Instellingen voor de DiSEqC-multischakelaar selecteren en aanpassen.

Herhalings-
frequentie

De herhalingsfrequentie bepaalt hoe vaak er een DiSEqC-opdracht wordt gegeven. Een herhaling is alleen noodzakelijk bij in cascade aangesloten installaties.

Stuurspanning

De stuurspanning stuurt de omschakeling van het polarisatievlak (horizontaal/verticaal) bij niet-DiSEqC-compatibele componenten (bijv. besturing van single LNB's via DiSEqC-multischakelaar).

22kHz-sigitaal

Het 22kHz signaal stuurt bij de instelling **Band** de omschakeling tussen High- en Low-Band. De instelling **Positie** stuurt de keuze van de satellieten bij niet-DiSEqC-compatibele componenten.

Toneburst

De Toneburst stuurt met de instellingen **Positie** en **Optie** de keuze van de satellieten bij niet-DiSEqC-compatibele maar Toneburst-compatibele componenten.

OK Verder.

Satellieten-
selectie

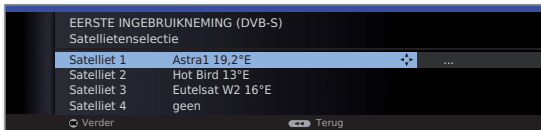

▲ ▼ **Satelliet 1 ... Satelliet 4** selecteren,
▶ Satellieten uit de lijst selecteren,
OK Verder.

Netwerk-
selectie

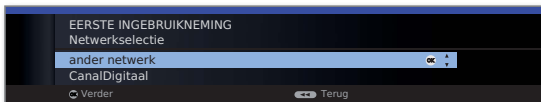

▲ ▼ Netwerk selecteren.
Wanneer er via DVB-S meerdere ontvangstnetwerken beschikbaar zijn, kunt u kiezen van welk netwerk u uw zenders wenst te ontvangen.

OK Verder.

LNC-
frequenties



◀ ▶ LNC-frequenties instellen.
Normalerwijze hoeft u de waarden niet te wijzigen.

OK Verder.

(naar **Instelmogelijkheden voor de DVB-S-ontvangst (vervolg)** op pagina 29).

Eerste ingebruikneming

Instelmogelijkheden voor de satellietinstallatie (DiSEqC-installatie (centrale één-kabelantenne)):

DiSEqC-installatie (centrale één-kabelantenne) selecteren

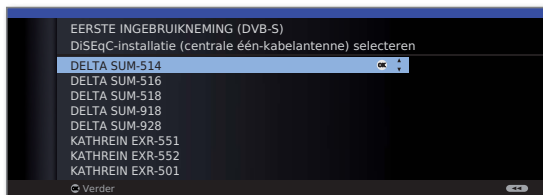

▲ ▼ DiSEqC-installatie (centrale één-kabelantenne) selecteren.
OK Verder.

Satellietenselectie



▶ Satellieten uit de lijst selecteren,
OK Verder.

Netwerkselectie

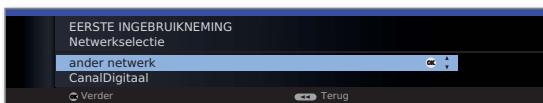

▲ ▼ Netwerk selecteren.
Wanneer er via DVB-S meerdere ontvangstnetwerken beschikbaar zijn, kunt u kiezen van welk netwerk u uw zenders wenst te ontvangen.

OK Verder.

LNC-frequenties

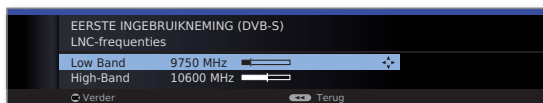

◀ ▶ LNC-frequenties instellen.
Normaal hoeft u de waarde voor High- en Low-Band niet te wijzigen, tenzij wanneer de LNC (LNB) van uw satellietinstallatie een afwijkende oscillatorfrequentie gebruikt (belangrijk voor de frequentie-indicatie).

OK Verder.

Manuele aanmelding (voor de ingang ANT SAT)

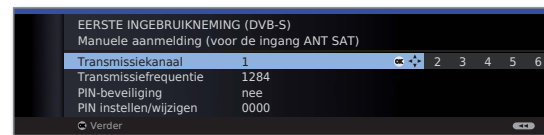

Transmissiekanaal/frequentie

▲ ▼ ◀ ▶ Instellingen voor de DiSEqC-éénkabelinstallatie (centrale éénkabelantenne) selecteren en aanpassen.

PIN-beveiliging

Selecteer het gewenste transmissiekanaal en de bijbehorende transmissiefrequentie.

Voor zover uw installatie daarvoor is geconfigureerd, is het mogelijk de door u gebruikte transmissiegegevens door middel van een PIN-code te beveiligen voor gebruik door anderen.



OK Verder.

(naar **Instelmogelijkheden voor de DVB-S-ontvangst (vervolg)** op pagina 29).

Eerste ingebruikneming

Instelmogelijkheden voor de satellietinstallatie (andere centrale antenne):

Enkele satelliet
selecteren

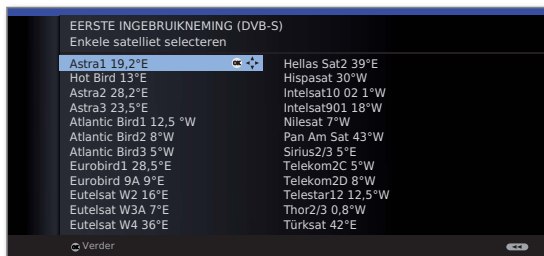

▲ ▼ Satelliet selecteren,
OK Verder.

Netwerk-
selectie

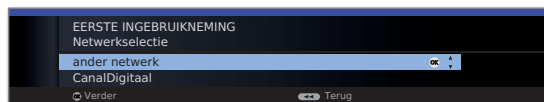

▲ ▼ Netwerk selecteren.
Wanneer er via DVB-S meerdere ontvangstnetwerken beschikbaar zijn, kunt u kiezen van welk netwerk u uw zenders wenst te ontvangen.

OK Verder.

Instellingen
LNC



▲ ▼ ◀ ▶ Instellingen selecteren en aanpassen.

LNC-frequentie Normaal hoeft u de waarde voor High- en Low-Band niet te wijzigen, tenzij wanneer de LNC (LNB) van uw satellietinstallatie een afwijkende oscillatorfrequentie gebruikt (belangrijk voor de frequentie-indicatie).

Voedingsspanning Wanneer uw toestel is aangesloten op een éénkabelinstallatie zonder externe voeding kunt u de antennevoeding (13V of 18V / max. 450mA) inschakelen.



OK Verder.
(naar **Instelmogelijkheden voor alle ontvangsttypes** op pagina 30).

Eerste ingebruikneming

Instelmogelijkheden voor de DVB-S-ontvangst (vervolg):

Testontvangst



Nadat u de bovengenoemde instellingen hebt uitgevoerd, moet u beeld en geluid van de geselecteerde satelliet (alleen mogelijk bij Astra1 en HOTBIRD) ontvangen.

OK Verder.



Instellingen



▲ ▼ ◀ ▶ Instellingen selecteren en aanpassen.

Wanneer er meerdere satellieten worden ontvangen, moeten de volgende instellingen voor iedere satelliet plaatsvinden. Het kan voorkomen dat de instellingen verschillen naargelang van de geselecteerde satelliet of het geselecteerde netwerk.

HD-zenders hebben voorrang

Hier kunt u kiezen of zenders met hoge resolutie voorrang moeten krijgen bij de zendersortering.

➡ Menupunt is enkel bij bepaalde ontvangstnetwerken beschikbaar.

Gecodeerde zenders

Hier geeft u aan, of er naar gecodeerde zenders moet worden gezocht. Wanneer u **ja** selecteert, worden al de gevonden gecodeerde zenders opgeslagen. Deze zenders kunt u uitsluitend met een gepaste CA-module en een bijkomende Smart Card ontvangen. De bediening van de CA-module wordt beschreven op pagina 63.

Wanneer er voor de zenderzoekfunctie al een CA-module met SmartCard werd geïnstalleerd, worden ook bij de instelling **nee** al de door deze module decodeerbare zenders opgeslagen.

Zoekmethode Als u het zoeken onafhankelijk van het kanalenraster wenst door te voeren, selecteert u **Frequentie zoeken**.

Symbol rate De symbol rates (symboolsnelheden) worden u door de satellietverkooper meegedeeld en hoeven normaal niet te worden gewijzigd.



OK Verder.

(naar **Instelmogelijkheden voor alle ontvangsttypes** op pagina 30).

Eerste ingebruikneming

Instelmogelijkheden voor alle ontvangsttypes:

Favoriete
signaalbron

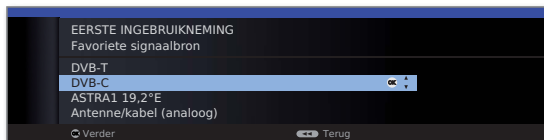

▲ ▼ Favoriete signaalbron selecteren.

U selecteert uit een lijst die signaalbronnen waarvan de zenders aan het begin van uw zenderoverzicht (beginnend met geheugenplaats 1) moeten staan.

Welke signaalbronnen er worden getoond, is afhankelijk van de geselecteerde antennes en, wanneer het toestel is uitgerust met een satelliettuner, het type van de gebruikte satellietinstallatie en de ontvangen satellieten.

OK Verder.

Logical
Channel
Number

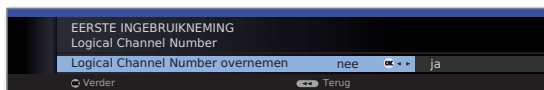

◀ ▶ Logical Channel Number overnemen **nee / ja**.

In verschillende landen worden digitale zenders (DVB-T, DVB-C, DVB-S) met van tevoren vastgelegde programmanummers per zender uitgezonden, bekend als „Logical Channel Numbers“ – „LCN“.

Wanneer u hier **ja** aangeeft, worden deze van tevoren vastgelegde zendergeheugenplaatsen overgenomen en worden de zenders van de geprefereerde signaalbron volgens LCN gesorteerd. Daarbij kunnen er afhankelijk van de LCN leemten of overlappingen (zie pagina 31) in de nummering van de zenderlijst voorkomen.

OK Verder.

Overzicht
Instellingen
voor het
zoeken naar
zenders

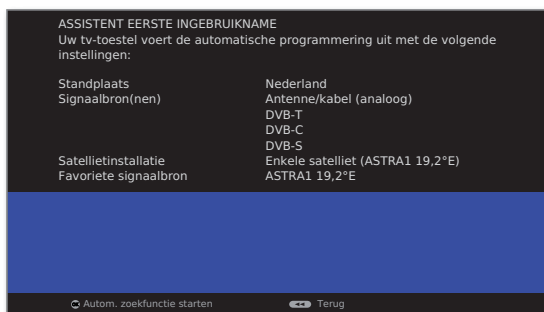

U krijgt een overzicht van de geselecteerde instellingen. Met de toets ◀ kunt u stap voor stap terug, om eventuele wijzigingen van de instellingen uit te voeren.



OK Autom. zoekfunctie starten.

Het toestel zoekt nu naar TV- en radiozenders.

De bij het automatisch zoeken gevonden tv-zenders worden passend bij de eerder gekozen antenneleidingen (signaalbronnen) in overeenkomstige zenderblokken ingedeeld. De zenders kunnen later alleen binnen deze blokken anders worden gerangschikt.

➔ Aan het begin van de zenderlijst staat het blok met de zenders van uw favoriete signaalbron. Een willekeurig gemengde sortering van zenders van verschillende signaalbronnen is alleen mogelijk met de favorietenlijst.

Bouquet
selecteren
(alleen DVB-S;
indien
beschikbaar)

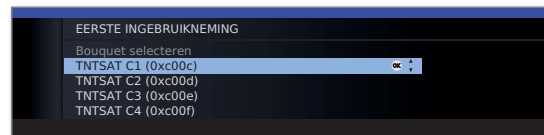

▲ ▼ Bouquet selecteren.

Wanneer u voor de signaalbron DVB-S als satelliet ASTRA hebt geselecteerd en er meerdere bouquets beschikbaar zijn, dient u het voor u geldige bouquet te selecteren.

OK Verder.

Regio
selecteren
(indien
beschikbaar)

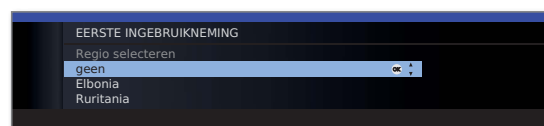

▲ ▼ Regio selecteren.

Afhankelijk van de plaats waar het toestel wordt gebruikt, van de beschikbare signaalbronnen, van het geselecteerde netwerk of de geselecteerde programma-aanbieder kan het noodzakelijk zijn de regio (eventueel hoofdregio/subregio) te selecteren die het beste past bij de plaats waar uw tv-toestel wordt gebruikt.

OK Verder.

Vervolg op de volgende bladzijde →

Eerste ingebruikneming

Zenderkeuze
bij gelijke LCN



▲ ▼ Zenders selecteren.

Wanneer meerdere zenders hetzelfde LCN (Logical Channel Number) hebben, kunt u hier selecteren welke zender op de zenderplaats moet worden opgeslagen.

De niet geselecteerde zenders worden aan het einde van de zenderlijst toegevoegd.

➡ Dit kan meerdere keren voorkomen bij het zoeken, zodat u deze selectie een of meer keren moet herhalen.

OK Verder.

Tv-zender-
sortering
(alleen DVB-S)

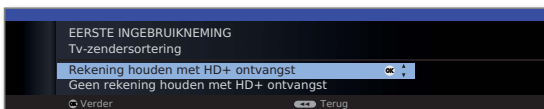

▲ ▼ Tv-zendersortering selecteren.

Wanneer u het HD+ zenderaanbod ontvangt, kunt u de door deze norm uitgezonden HD-compatibele zenders op die plaatsen van de zenderlijst laten sorteren, waarop anders hun tegenhangers zonder HD-ontvangst staan.

➡ Deze keuzemogelijkheid is enkel beschikbaar wanneer bij **Gecodeerde zenders** → ja werd ingesteld (zie pagina 29).

OK Verder.

Info TV-zender

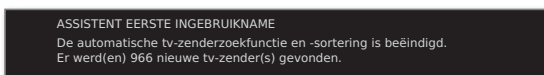

Het aantal gevonden TV-zenders wordt weergegeven.

OK Verder.

Structuur
TV-zenderover-
zicht



De structuur van het TV-zenderoverzicht wordt weergegeven.

OK Verder.

Info TV-zender

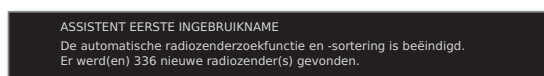

Het aantal gevonden radiozenders wordt weergegeven.

OK Verder.

Structuur
radiozender-
overzicht

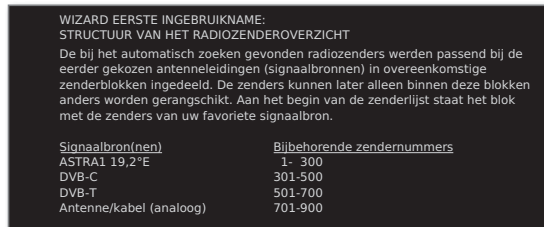

De structuur van het radiozenderoverzicht wordt weergegeven.

OK Verder.



Leeftijds-
afhankelijk
blokkeren

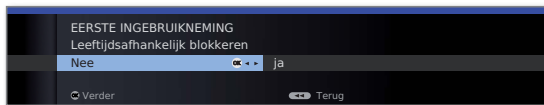

▶ ▶ **Leeftijdsafhankelijk blokkeren** selecteren.

Hier kunt u een leeftijdsbeperking invoeren in uw tv-toestel. DVB-uitzendingen die een overeenkomstige leeftijdsidentificatie hebben, worden geblokkeerd en kunnen pas worden bekeken na het invoeren van de geheime nummer (zie pagina 60).

In verschillende landen valt bij bepaalde programma-aanbieders de **ja/nee**-selectie weg en moet er een leeftijdsbeperking worden ingevoerd.

OK Verder.

Tijd en datum

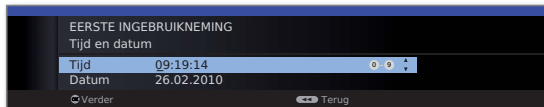

▲ ▼ Tijd / Datum selecteren.

Wanneer er nog geen of geen correcte waarden voor tijd en datum worden weergegeven, voert u hier met de cijfertoetsen de correcte waarden in.

OK Verder.

Vervolg op de volgende bladzijde →

Eerste ingebruikneming

Geluidsweergave via...

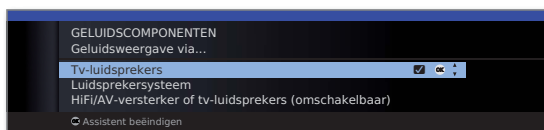

▲ ▼ Geluidscomponenten selecteren.

Met de selectie geeft u aan via welke geluidsweergavecomponenten u uw tv-geluid wenst te horen. Naargelang van uw selectie wordt de geluidscomponentenwizard gestart, waarmee u verdere instellingen kunt uitvoeren.

De geluidscomponentenwizard wordt vanaf pagina 117 uitvoerig beschreven en kan te allen tijde ook buiten de eerste inbedrijfstelling worden gestart (**Tv-menu** onder **Aansluitingen** → **Geluidscomponenten**).

OK Verder.

Netwerkconfiguratie

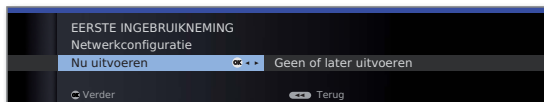

◀ ▶ Optie selecteren.

Met deze selectie geeft u aan of u de beschikbare netwerkadapter nu wenst te configureren. Voor **Nu uitvoeren** zie **Media-menu** vanaf pagina 66. Voor **Geen of later uitvoeren**:

OK Assistent beëindigen.

Eerste ingebruikneming

Tv-toestel als monitor

U kunt uw tv-toestel ook gewoon als monitor gebruiken, bijv. wanneer u het uitsluitend gebruikt met een PC. De tuners van het tv-toestel kunnen in deze bedrijfsmodus niet worden gebruikt.

Het instellen van het tv-toestel als monitor gebeurt bij de eerste ingebruikneming (zie pagina 22).

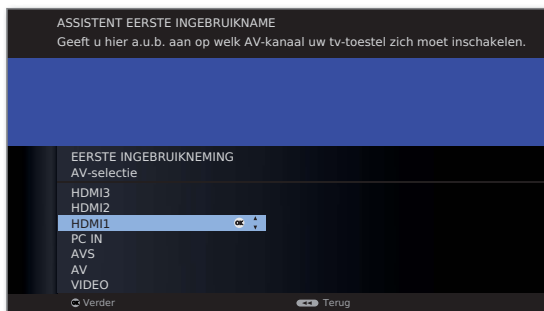

- ▲ ▼ AV-aansluiting selecteren.

De geselecteerde AV-aansluiting wordt bij het inschakelen van het tv-toestel weergegeven. Kijk op pagina 35 voor het selecteren van andere AV-aansluitingen.

OK Verder.

De eerste ingebruikneming wordt vanaf het punt **Tijd en datum** voortgezet (zie pagina 31).

DVB-T-antenne positioneren/richten

Indien u met een kamerantenne één of meerdere DVB-T zenders met beeld- en geluidsstoringen ontvangt, dient u de antenne ergens anders te plaatsen en anders te richten. Vraag aan uw dealer via welke kanalen de DVB-T-zenders in uw streek worden uitgezonden.

- ➔ In de normale tv-modus, zonder verdere weergaven. Er wordt een DVB-T-zender ontvangen en die is geselecteerd.

MENU



MENU: Tv-menu oproepen.

- ◀ ▶ **Instellingen** selecteren,
 - ▼ naar de menuregel daaronder gaan.
- ◀ ▶ **Zenders** selecteren,
 - ▼ naar de menuregel daaronder gaan.
- ◀ ▶ **Manueel instellen** selecteren,
 - OK** manueel instellen oproepen.



De signaalbron staat door de zenderpreselectie reeds op DVB-T.

Positioneer en richt de antenne zo dat u maximale waarden bereikt voor **C/N** en **Level**.



Blauwe toets: Zoeken starten.

DVB-T-zenders achtereenvolgens zoeken en waarden voor **C/N** en **Level** vergelijken.

Positioneer/richt de antenne ten slotte voor de zwakste zender zodat er maximale waarden voor **C/N** en **Level** worden bereikt. De waarde voor **BER** dient indien mogelijk, laag te zijn.

Vervolgens voert u een automatische opzoeking van alle DVB-T-zenders door, zie pagina 44.

Dagelijks gebruik

Zender kiezen

Zenders met P+ / P- kiezen

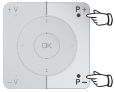

P+/P- zender volgende / vorige.

De statusweergave met de naam van de zender, de statusbalk, tijd en geluidsherkenning worden kort weergegeven (zie pagina 42).

- ➔ Als Favorieten werd geselecteerd, dan wordt met **P+/P-** naar de betreffende zender in de favorietenlijst gewisseld (zie pagina 35).
- ➔ De symbolen voor de geluidsherkenning worden beschreven op pagina 42.
- ➔ Als er bij DVB-zenders extra talen of DVB-ondertitels beschikbaar zijn, wordt onder de zenderinformatie de taal- en ondertitelingskeuze weergegeven. Zie ook pagina 43: Selectiemogelijkheden bij DVB-zenders.

Zenders met de cijfertoetsen kiezen



1-cijferige zenders

Cijfertoets iets langer ingedrukt houden: de zender verandert onmiddellijk.

Of:

Cijfertoets kort indrukken, de zender verschijnt na 2 seconden (bij tot 9 opgeslagen zenders onmiddellijke omschakeling).



2- en 3-cijferige zenders

Eerste (en tweede) **cijfertoets** kort indrukken.

De laatste **cijfertoets** iets langer ingedrukt houden: de zender verandert onmiddellijk.

Of:

Alle **cijfertoetsen** kort indrukken: de zender verandert 2 seconden na invoer van het laatste cijfer (bij tot 99 of 999 opgeslagen zenders onmiddellijke omschakeling).



4-cijferige zenders

Druk de vier **cijfertoetsen** achtereenvolgens kort in om de zender onmiddellijk op te roepen.

➔ Als Favorieten werd geselecteerd, dan wordt met de cijfertoetsen naar de betreffende zender in de favorietenlijst gewisseld (zie pagina 35). Hierbij zijn maximaal tweecijferige zenderinvoeringen mogelijk.

➔ Wanneer u een geheugenplaats selecteert die nog niet is ingenomen, wordt er omgeschakeld naar de eerstvolgende beschikbare zender.

Zenders via het zenderoverzicht kiezen

➔ In de normale tv-modus, zonder verdere weergaven, geen favorieten geselecteerd:

OK Zenderoverzicht oproepen.



Sortering numeriek



P+/P- Door de pagina's van het zenderoverzicht bladeren.



➔➔ Naar het volgende zenderblok springen.



▲ ▼ ◀ ▶ Zender markeren.

Of:

Het nummer van de zender invoeren.

De markering springt naar de geselecteerde zender. De gemarkeerde zender wordt als klein beeld weergegeven.

OK De gemarkeerde zender wordt opgeroepen.

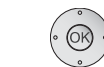

Blauwe toets: Schakelt om tussen numerieke en alfabetische sortering.

Sortering alfabetisch



Voer de beginletters in (zie ook pagina 12).

De eerste zender met de ingevoerde beginletters wordt gemarkeerd.

▲ ▼ ◀ ▶ Zender markeren.

OK De gemarkeerde zender wordt opgeroepen.



Dagelijks gebruik

Zenders via favorietenlijsten kiezen

Uw lievelingszenders kunt u in 6 favorietenlijsten (bijv. voor meerdere gebruikers) opslaan. Iedere favorietenlijst kan maximaal 99 zenders bevatten. Na de eerste ingebruikneming zijn er in de eerste lijst reeds 10 zenders uit het zenderoverzicht opgenomen. U kunt de favorietenlijsten aanpassen aan uw eigen behoeften (zie **Favorietenlijsten samenstellen / wijzigen** op pagina 49).

➔ In de normale tv-modus, zonder verdere weergaven.



OK Zenderoverzicht oproepen.



Rode toets: Roept de laatst gebruikte favorietenlijst op.

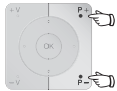
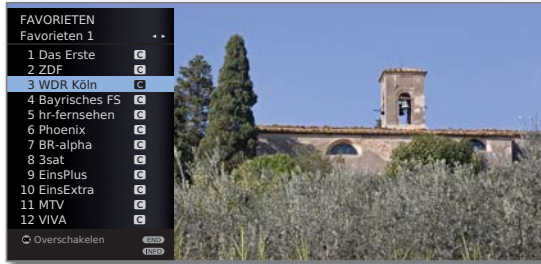

P+/P- Door de pagina's van de favorietenlijst bladeren.

Markeer de zender rechtstreeks met de **cijfertoetsen**. Of:



▲ ▼ Zender markeren.

◀ ▶ Andere favorietenlijst selecteren.



OK De gemarkeerde zender wordt opgeroepen.

➔ Andere favorietenlijsten kunnen slechts worden geselecteerd wanneer ze ook zenders bevatten.



Rode toets: Terug naar het zenderoverzicht.

Groene toets: Alle zenders van de geselecteerde favorietenlijst overlopen (scannen).

Gele toets: Favorietenlijsten wijzigen, zie pagina 49.

Toelichting bij de favorietenlijsten:

De geslaagde selectie met de rode toets (favorietenlijst) blijft behouden, tot er met de rode toets opnieuw wordt omgeschakeld op het zenderoverzicht. Wanneer er favorieten werden geselecteerd, wordt in het statusvenster na een zenderverandering de naam van de favorietenlijst weergegeven achter de zendernaam.

Toelichting bij de symbolen achter de zendernamen:

- T** DVB-T-zender (digitaal terreestrisch via antenne)
- C** DVB-C-zender (digitaal via kabel)
- S** DVB-S-zender (digitaal via satelliet)
- C+** Gecodeerde zenders
- CI+** Gecodeerde CI Plus-zenders
- A** Geblokkeerde zender (zie kinderslot op pagina 60)

Audio-/videobron selecteren

AV-bron via de AV-selectie kiezen

➔ In de normale tv-modus, zonder verdere weergaven:



AV-selectie oproepen.



▲ ▼ Gewenste aansluiting selecteren, **OK** omschakelen.

Wanneer de geselecteerde AV-bron een signaal (beeld) levert, moet dat nu te zien zijn.

Bij het selecteren van **VIDEO** wordt er overgeschakeld naar programmaplaats 0 (signaalbron antenne/kabel (analoog), fabrieksinstelling kanaal E36). Het tv-toestel geeft via antenne het signaal van een nevenapparaat weer (zie pagina 113). Het kanaal kan desgewenst worden gewijzigd (zie pagina 45).

AV-bron via het zenderoverzicht selecteren

➔ In de normale tv-modus, zonder verdere weergaven:



OK Zenderoverzicht oproepen.

Indien de favorietenlijst wordt weergegeven, eerst overschakelen naar het zenderoverzicht.

Bij een numerieke sortering staan de aansluitingen altijd aan het begin van het overzicht.

Bij een alfabetische sortering worden de aansluitingen alfabetisch in de zenderlijst opgenomen.



▲ ▼ ◀ ▶ Aansluiting selecteren, **OK** omschakelen.

Dagelijks gebruik

Geluid instellen

Geluid uit-/inschakelen



Geluid uit.

Geluid aan: Toets opnieuw indrukken of volume met **V+** verhogen.

Volume instellen

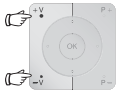

V+ / V- Volume luider / zachter.

De volumebalk wordt eventjes weergegeven, wanneer er geen ander menu op het scherm wordt weergegeven.

Klankaanpassing oproepen



Klankaanpassing oproepen.

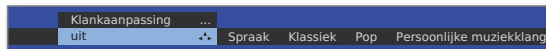

Selecteer de klankaanpassing door meerdere malen te drukken.

Of:



◀ ▶ Klankaanpassing selecteren.

Verdere geluidsinstellingen

⇒ Zolang de volumebalk of de luidsprekerkeuze bij klankaanpassing nog zichtbaar is:



▲ Verdere geluidsinstellingen oproepen.

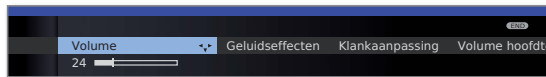

◀ ▶ Geluidsinstelling selecteren (zie rechter kolom),
▼ naar de menuregel daaronder gaan.

◀ ▶ Wijzigingen doorvoeren.

Geluidsinstellingen via het Tv-menu

⇒ In de normale tv-modus, zonder verdere weergaven.



MENU: Tv-menu oproepen.



- ◀ ▶ **Geluid** selecteren,
▼ naar de menuregel daaronder gaan.
- ◀ ▶ Gewenste geluidsinstelling selecteren (zie rechter kolom),
▼ naar de menuregel daaronder gaan.
- ◀ ▶ Wijzigingen doorvoeren.

Toelichtingen bij de geluidsinstellingen:

Geluid via Weergave via de tv-luidsprekers of een externe HiFi-versterker.

Het menupunt **Geluid via** verschijnt uitsluitend wanneer in de geluidscomponentenwizard de optie **HiFi/AV-versterker of tv-luidsprekers (omschakelbaar)** werd ingesteld (zie pagina 117).

Geluidseffecten Stereo, Panorama, 3D Surround. Met **Panorama** zal het stereogeluid een virtuele basisuitbreiding ervaren. Met **3D Surround** kan een stereosignaal worden omgezet in een virtueel surroundsignaal.

Klankaanpassing Spraak, Klassiek, Pop, persoonlijke muziek- en filmklank.

Volume audiocommentaar Volume van het audiocommentaar instellen in verhouding tot het volume van het uitgezonden programma. Bij negatieve waarden (waardebereik **-50 ... -1**) is de audiocommentaar zachter dan het geluid van de uitzending. Bij positieve waarden (waardebereik **+1 ... +50**) is de audiocommentaar luider dan het geluid van de uitzending. Bij de instelling **0** is de audiocommentaar even luid als het geluid van de uitzending.

Het menupunt verschijnt alleen wanneer er audiocommentaren geactiveerd werden (zie pagina 43) en door de betreffende zender worden aangeboden. Bovendien moet het **Toon luidspreker** of **Toon hoofdtelefoon** op **normaal + audiocommentaar** ingesteld worden (zie volgende pagina).

Volume hoofdtelefoon Hoofdtelefoonvolume instellen.

Loudness Aan het gehoor aangepaste verhoging van hoge en lage tonen bij een gering volume.

Geluid/beeld-synchronisatie Wanneer de klank niet exact gelijkvalt met het beeld, kunt u dat hier corrigeren. Wanneer u zich op de balk naar links beweegt, vertraagt u de klank ten opzichte van het beeld. Wanneer u zich naar rechts beweegt, versnelt u de klank ten opzichte van het beeld. De tijdsaanpassing van de klank gebeurt in stappen van 10ms. Het menupunt Geluid/beeld-synchronisatie verschijnt uitsluitend bij DVB-zenders.

andere... met **OK** oproepen (zie volgende pagina).

Dagelijks gebruik

Toelichtingen bij de geluidsinstellingen:

andere...

Toon luidspreker/ hoofdtelefoon Bij analoge zenders: keuzemogelijkheid mono/stereo of Geluid 1 of Geluid 2 bij zenders in twee talen gescheiden voor luidspreker en hoofdtelefoon.

Bij DVB-zenders: u kunt hier instellen of u via de luidsprekers een bijkomende, speciale audiocommentaar voor slechtzienden wenst te horen, waarmee de handeling wordt toegelicht.

Het menupunt verschijnt alleen wanneer de betreffende zender audiocommentaar aanbiedt.

Autom. volumeregeling Volumeverschillen verkleinen, bijv. bij te luide reclameblokken.

AV-uitgangssignaal audio Bij zenders in twee talen kunt u hier aangeven welk geluid er moet worden uitgevoerd via de AV-bus: geluid 1 (bijv. hoofdtal), geluid 2 (bijv. vreemde taal), of geluid 1+2 (beide gelijktijdig).

Maximaal volume Bepalen van het instelbare maximumvolume.

max. inschakelvolume Bepalen van het volume dat na het inschakelen van het tv-toestel met de netschakelaar is ingesteld.

Wanneer het volume bij het in standby schakelen van het tv-toestel hoger is dan hier wordt aangegeven, wordt het bij het opnieuw inschakelen automatisch verlaagd tot het ingestelde maximale inschakelvolume.

Volumeinstelling voor huidige zender Het volume van de verschillende zenders kan verschillend zijn. Als het volume in vergelijking met andere zenders te hoog of te laag is, past u het volume aan. Bij geopend menu kunt u de zenders met **P+ / P-** achtereenvolgens selecteren en het volume van iedere zender afzonderlijk instellen.

Balans Stereo-balans dusdanig instellen dat de indruk van het volume rechts en links overeenkomt.

Automat. spraakherkenning Bij geactiveerde automatische spraakherkenning wordt het geluid van de lopende uitzending bij herkenning van spraak automatisch geoptimaliseerd voor spraakverstaanbaarheid weergegeven.

Dagelijks gebruik

Beeld instellen



MENU: Tv-menu oproepen.



- ◀ ▶ **Beeld** selecteren,
- ▼ naar de menuregel daaronder gaan.

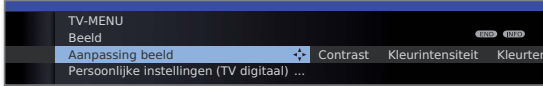

- ◀ ▶ Gewenste beeldfunctie selecteren,
- ▼ naar de menuregel daaronder gaan.
- ◀ ▶ Wijzigingen doorvoeren.

Toelichtingen bij de beeldinstellingen:

- Aanpassing beeld** Hier kunt u omschakelen tussen drie vooraf vastgelegde beeldinstellingsvarianten en de persoonlijke, door u gemaakte beeldinstellingen (zie pagina 39).
- Contrast** De instelwaarde voor het contrast is gebaseerd op de helderheid in de kamer. Hoe helderder de omgeving, hoe hoger de contrastwaarde moet worden ingesteld. Het verbruik van het tv-toestel hangt rechtstreeks af van de hier ingestelde waarde (zie ook pagina 22).
- Kleurintensiteit** Stel de kleurintensiteit in volgens uw persoonlijke smaak.
- Kleurtemperatuur** Hier kunt u het tv-beeld volgens uw persoonlijke smaak een warmere of koudere kleurtoon geven.
- Helderheid** Stel de helderheid zó in, dat zwarte partijen er nog net zwart uitzien.
- Scherpte** Hier kunt u de ideale contourscherpte instellen.
- Digitale ruisreductie** Bij actieve DNC (Digital Noise Control) elimineert of reduceert u beeldruis (bijv. ten gevolge van een slechte (DNC) ontvangst).
- andere...** met **OK** oproepen (zie rechterkolom).

Toelichtingen bij de beeldinstellingen:

- Image+ Active** Beeldverbetering aan/uit en demomodus voor Image+ Active.
- Auto-dimfunctie - kamer** Wanneer deze automatische dimfunctie actief is, wordt het contrast van uw televisiebeeld automatisch gereduceerd bij afnemende lichtsterkte in de kamer (Optical Power Control – OPC). Dat gaat gepaard met een vermindering van het verbruik.
- Auto-dimfunctie - video (VBD+)** Wanneer deze automatische dimfunctie (“Videogecompenseerd backlight-dimmen”) actief is, wordt de achtergrondverlichting afhankelijk van de actuele videocontent gereduceerd terwijl het videosignaal terzelfder tijd wordt versterkt, om het contrast van uw televisiebeeld te verbeteren. Dat gaat gepaard met een vermindering van het verbruik.
- Filmafvlakking (DMM)** DMM vermindert bij snelle bewegingen van het beeldobject en bij ononderbroken verschijnende teksten trillende bewegingen. Dit geldt in het bijzonder voor bioscoopfilms.
- Auto-formaat** Bij ingeschakeld Auto-formaat herkent het tv-toestel bij Cinemascope- of breedbeeldfilms het beeldformaat en stelt het zich daar automatisch op in.
- Beeldformaat** Beeldformaat instellen (zie pagina 39).
- Beeld verticaal verschuiven** Beeld verticaal verschuiven (zie pagina 39).

Dagelijks gebruik

Beeldformaat instellen



Beeldformaat-toets zo vaak indrukken tot het gewenste beeldformaat gemarkeerd is of met

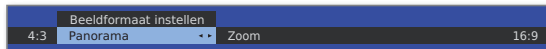

◀ ▶ het gewenste beeldformaat kiezen.

Het beeldformaat **Panorama** kan worden ingesteld op een proportioneel correcte of een beeldvullende weergave. Bij een proportioneel correcte weergave zijn er links en rechts van het beeld donkere randen zichtbaar.



Overschakelen: Houd op het toestel de **toets M** ingedrukt en druk tegelijkertijd even op de **Beeldformaat-toets** van de afstandsbediening.



Terugstellen: Zelfde toetsencombinatie opnieuw indrukken.

Toelichtingen bij de beeldformaten:

► Instelmogelijkheden afhankelijk van de weergegeven beeldinhoud.

16:9 Proportioneel correcte weergave van 16:9-uitzendingen.

4:3 Proportioneel correcte weergave van 4:3-uitzendingen.

Panorama Proportioneel correcte beeldvullende weergave (leverings-toestand) van 4:3-uitzendingen op het 16:9-beeldscherm. Zenderlogo en ondertiteling blijven in beeld. Omschakeling van de Panorama-modus zie hoger.

Zoom Proportioneel correcte weergave. Maximale vergroting van het beeld.

PALplus Is een door de zender geleverde 4:3-compatibele 16:9-beeldtransmissie, die automatisch wordt herkend.

Wanneer een beeldsignaal met hoge resolutie op het tv-toestel wordt weergegeven of via de interfaces PC IN, HDMI1, HDMI2 of HDMI3 wordt ingevoerd, kunnen de beeldformaten 16:9 PC, 16:9 TV, 16:9 Zoom, 4:3 PC, 4:3 TV en 4:3 Zoom worden ingesteld.

Bij de pc-formaten wordt de volledige beeldinhoud weergegeven. Bij de tv-formaten wordt een klein gedeelte van het beeld weggeknipt. Dit is mogelijk nodig om eventuele storingen aan de beeldrand die afkomstig zijn van het toegevoerde signaal te laten verdwijnen.

Beeld verticaal verschuiven



► In normale tv-modus, zonder verdere weergaven.
▲ ▼ Beeld naar boven/beneden verschuiven.



Om weggevallen ondertiteling of over het scherm lopende berichten zichtbaar te maken, kan het beeld in de beeldformaten **Panorama** en **Zoom** (niet bij signaal met hoge resolutie) met de **pijltoltsen** ▲ ▼ naar boven of naar beneden worden verschoven.

Voorinstellingen / Persoonlijke waarden voor beeldaanpassing



MENU: Tv-menu oproepen.



◀ ▶ **Beeld** selecteren,
▼ naar de menuregel daaronder gaan.

◀ ▶ **Beeldaanpassing** selecteren,
▼ naar de menuregel daaronder gaan.

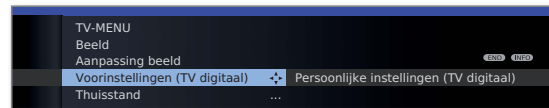

◀ ▶ **Voorinstellingen** of **Persoonlijke instellingen** selecteren.
▼ Voor voorinstellingen naar de menuregel daaronder gaan.

◀ ▶ Gewenste voorinstelling voor beeld selecteren.
OK Selectie bevestigen.

Verklaringen bij beeldaanpassing:

Als gevolg van de keuze **Voorinstellingen** worden de beeldinstellingen voor de op dat moment actieve signaalangangsgroep op de vooraf ingestelde waarden ingesteld. Voor toelichting, zie de verklarende woordenlijst: **Signaalangangsgroepen**.

Individuele instellingen voor het contrast, de kleurintensiteit, kleurtemperatuur, helderheid, scherpte en digitale ruisonderdrukking worden in de persoonlijke waarden opgeslagen. Daarbij zijn er voor elke signaalangangsgroep steeds individuele persoonlijke waarden.

In het trefwoordenregister van het tv-toestel kunnen onder **Terugzetten beeld/klank** of **Fabrieksinstellingen beeld/klank** alle beeld- en geluidaanpassingen met een enkele handeling voor alle signaalangangsgroepen op de fabrieksinstellingen worden gereset.

¹⁾ Afhankelijk van de betreffende instellingen.

Dagelijks gebruik

Toetsfuncties

Ledere modus van het tv-toestel (TV, Radio, Teletekst, EPG, PIP, MediaPortal en DR-archief/videoarchief⁽¹⁾) beschikt over een eigen menu en eigen functies en kleurtoetsen. De toewijzing van de kleurtoetsen wordt aangegeven bij de beschrijving van de afzonderlijke modi.

Hieronder vindt u enkele toetsfuncties die u nodig hebt voor de dagelijkse bediening van uw tv-toestel.

Kleurtoetsen in de TV-modus

➡ In normale tv-modus, zonder verdere weergaven.



Rode toets: Stilstaand beeld aan/uit.

Indien beschikbaar, HbbTV of interactieve datadienst starten (zie pagina 82).



Groene toets: Het menu **Teletekst-functies** oproepen⁽²⁾.

Via het menu **Teletekst-functies** kunt u **Ondertitels** en de **Persoonlijke Teletekst-pagina's** selecteren. De bediening van de ondertiteling hangt af van de gekozen zender.

Ondertitels **Ondertiteling bij analoge zenders:**

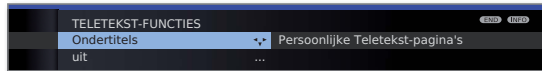

- ◀ ▶ **Ondertitels** selecteren,
- ▼ naar de menuregel daaronder gaan.
- ◀ ▶ Grootte van de Teletekst-ondertitels selecteren, **OK** Teletekst-ondertitels tonen. (uitsluitend weergave wanneer ondertiteling beschikbaar is)

END

END: Teletekst-ondertitels uit, of in het menu **uit** selecteren.

Ondertiteling bij DVB-zenders:

- ➡ Wanneer de DVB-zender geen ondertiteling aanbiedt, wordt het menupunt **Ondertitels** grijs weergegeven en kan het niet met **OK** worden opgeroepen.
- ➡ De DVB-ondertiteling kan eveneens via de statusaanduiding worden geselecteerd (zie pagina 43).

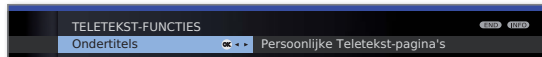

- ◀ ▶ **Ondertitels** selecteren, **OK** oproepen.
- ▲ ▼ Ondertitelingsmodus selecteren, **OK** ondertitels oproepen/verbergen.

⁽¹⁾ Alleen bij toestellen met aangesloten externe harde schijf (USB Recording) of beschikbaar archief via het netwerk (DR Streaming).

⁽²⁾ Bij geactiveerde audiocommentaar heeft deze toets andere functies, zie pagina 43.

Kleurtoetsen in de tv-modus (vervolg)



Groene toets: Het menu **Teletekst-functies** oproepen.

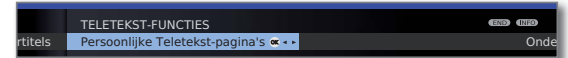

◀ ▶ **Persoonlijke Teletekst-pagina's** selecteren, **OK** oproepen.

Persoonlijke Teletekst-pagina's



▲ ▼ Teletekst-pagina selecteren, **OK** bekijken.

➡ Wanneer er slechts één teletekst-pagina werd gedefinieerd, wordt er geen lijst getoond maar wordt de teletekst-pagina meteen geopend. Voor het definiëren van persoonlijke teletekst-pagina's zie pagina 55.



Gele toets: Terug naar de laatst bekeken zender.

Met deze toets kunt u snel tussen twee zenders heen en weer schakelen.



Blaue toets: Programma-info weergeven.

Bij DVB-zenders wordt bovendien de programma-info van de volgende uitzending weergegeven.



Verklaring van de symbolen in de uitzendingsinformatie:

- uitzending in het beeldformaat 16:9
- uitzending met hoge beeldresolutie (HDTV)
- uitzending met Dolby Digital-geluid
- uitzending van ondertiteling voor gehoorgestoorden
- uitzending met kinderbeveiliging (zie **Kinderslot - Leeftijdsafhankelijk blokkeren** op pagina 60).

De symbolen kunnen ook gecombineerd verschijnen.

Dagelijks gebruik

Permanente weergave van de tijd



Tweemaal kort achter elkaar indrukken:
De tijd wordt permanent weergegeven of verborgen.



De permanente weergave van het uur kan ook worden ingesteld via het **TV-menu** onder **Instellingen** → **Diversen** → **OSD beeldscherm** → **Permanente tijdweergave** (zie pagina 62).

De weergavepositie van de tijd hangt af van de geselecteerde instelling in het menu OSD beeldscherm (fabriekinstelling: onderaan). Wijzigen van de weergavepositie zie pagina 62.

Zonder afstandsbediening bedienen

Veranderen van zenders op het tv-toestel



+ / - Volgende/vorige zender.

Radio in-/uitschakelen of op radio overschakelen



R Radio aan of overschakelen tussen TV en radio.

TV-menu op het toestel oproepen



M Menu **Bediening op het toestel** oproepen,

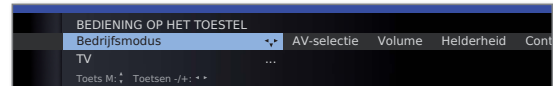

- / + functie selecteren.

M of **R** Naar de volgende menuregel gaan,
- / + wijzigingen doorvoeren.

M Naar de vorige menuregel gaan,
- / + andere functie selecteren.

Toelichtingen bij de instellingen:

Bedrijfsmodus Omschakelen tussen TV- en radiomodus.

AV-selectie AV-ingang selecteren.

Volume Volume instellen.

Helderheid Helderheid instellen.

Contrast Contrast instellen.
Het verbruik van het tv-toestel hangt rechtstreeks af van de hier ingestelde waarde (zie ook pagina 22).

Beeldformaat instellen Beeldformaat instellen (zie ook pagina 39).

Programma Zender +/- kiezen.

Service Het menupunt Service is uitsluitend bestemd voor onderhoudsdoeleinden voor de dealer.

Dagelijks gebruik

Statusaanduiding

➡ In de normale tv-modus, zonder verdere weergaven.

INFO

INFO: Statusaanduiding oproepen.



In de hierboven weergegeven regels ziet u de naam van de zender, de titel en de zendtijd van de momenteel weergegeven zending (indien beschikbaar), evenals de geluidsherkenning.

De balk (indien beschikbaar) toont de vorderingsstatus van de weergegeven uitzending.

Wanneer er informatie over de lopende uitzending beschikbaar is, kunt u die oproepen door nogmaals te drukken op de **INFO-toets**; in dat geval wordt de toets rechts weergegeven.

Onderaan verschijnt onafhankelijk van de DVB-zender een selectie (zie pagina 43), de tijd en, indien geactiveerd, de alarmtijd en uitschakeltijd.

De statusaanduiding wordt eveneens bij iedere program-maverandering automatisch weergegeven.

Na afloop van de weergaveduur (instelling zie pagina 62) verdwijnt de statusaanduiding automatisch.

Wanneer u de statusaanduiding manueel voor het ver-strijken van de weergaveduur wenst te verwijderen, kunt u dat doen met de **END-toets**.

Verklaringen bij de symbolen in het statusaanduiding:

Algemene symbolen:

HbbTV HbbTV-modus aan en HbbTV-applicatie beschikbaar

Overgedragen geluidssignaal:

Mono Mono-geluidsoverdracht analoog

2-tonig Tweeklanken-geluidsoverdracht (toon1/toon2) analoog

Stereo Stereo-geluidsoverdracht analoog

Dagelijks gebruik

Selectiemogelijkheden bij DVB-zenders

In het statusvenster worden, afhankelijk van de DVB-programma-aanbieder, extra keuzemogelijkheden aangeboden voor de afzonderlijke zenders.

- ➡ Wanneer u tijdens de weergegeven statusaanduiding een van de **kleurtoetsen** of de **TEXT-toets** indrukt, wordt het bijbehorende selectiemenu getoond.
- ➡ De selectieregel wordt ook dan automatisch even weergegeven, wanneer een nieuwe uitzending begint met andere opties dan bij de vorige uitzending of wanneer op een andere zender wordt omgeschakeld.

De keuzemenu's blijven slechts beschikbaar zolang de statusaanduiding wordt weergegeven. U kunt ze echter opnieuw oproepen door op de **INFO-toets** te drukken.

    **Rode toets:** Kanaalkeuze bij aanbieders van meerdere kanalen

Groene toets: Taal/geluid
De aangeboden geluidsformaten en hun betekenissen hangen af van het uitgezonden programma.

Gele toets: Tijdkeuze

Blauwe toets: Selecteren van CA-module
De mogelijkheid om een CA-module te kiezen, verschijnt alleen wanneer er twee CA-modules geïnstalleerd werden, die beide in staat zijn de geselecteerde gecodeerde zender te decoderen.
In dat geval kunt u kiezen welke van beide CA-modules de zender moet decoderen.

TEXT

TEXT: Ondertitels
De beschikbare ondertiteling hangt af van het uitgezonden programma.

Verdere instelmogelijkheden voor DVB-zenders

U kunt algemene voorinstellingen voor DVB-zenders doorvoeren onder **Tv-menu → Instellingen → Diversen → DVB-instellingen**.

Ondertitelingsmodus Hier kunt u instellen of er altijd ondertiteling moet worden weergegeven als ze door de zender wordt aangeboden. Daarbij kan ook een speciale ondertiteling voor gehoorstoorden worden geselecteerd. Ondertiteling wordt niet door alle zenders aangeboden. Veel zenders bieden uitsluitend ondertiteling aan via teletekst.

Audiocommentaar Hier kunt u speciaal geluid voor slechtzienden activeren (zie hieronder).

DVB-tekenreeks Kies de DVB-tekenreeks zo dat de uitzendingstitels van uw voorkeurzenders of de teksten van uw CA-module correct worden weergegeven.

Toelichtingen bij audiocommentaar

U kunt instellen of u altijd – voor zover aangeboden door de zender – een bijkomende, speciale audiocommentaar voor slechtzienden wenst te horen, waarmee de handeling wordt toegelicht. De functie kan tijdens de eerste ingebruikneming (zie pagina 23), in het tv-menu (zie hoger) of met een lange druk de **groene toets** worden ingeschakeld of uitgeschakeld.

Configuratie van de audiocommentaarweergave zie hoofdstuk **Geluid instellen** op de pagina's 36 en 37.

Controleren van audiocommentaarstatus

➡ Audiocommentaar is geactiveerd (zie hoger).

Met een korte druk op de **groene toets** kunt u nagaan of er audiocommentaar beschikbaar is.

Audiocommentaar is beschikbaar:

U ziet een desbetreffende schermmelding. Bovendien hoort u een piepton die ongeveer 1,5 seconde duurt.

Audiocommentaar is niet beschikbaar:

U ziet een desbetreffende schermmelding. Bovendien hoort u drie korte pieptonen.

Zenders beheren

TV-zenders

Via het TV-menu kunt u verschillende opties voor zenderbeheer oproepen. Wij illustreren dit hier voor tv-zenders. Voor radiozenders geldt hetzelfde, met dit verschil dat in de radiomodus het radiomenu wordt opgeroepen (zie ook pagina 57).

- ➡ Zenders beheren is niet mogelijk zolang een geprogrammeerde timer-opname nog niet werd uitgevoerd.
- ➡ Wanneer minstens een zender geblokkeerd is, dient men voor het zoeken/actualiseren de geheime nummer in te voeren (zie Kinderslot op pagina 60).

Zenders zoeken/actualiseren – Zoekwizard

Bij het zoeken/actualiseren met de zoekwizard wordt er naar nieuwe zenders gezocht, die nog niet werden opgeslagen.

- ➡ Als u alle opgeslagen zenders wenst te wissen en automatisch opnieuw te laten zoeken, moet u de eerste ingebruikneming herhalen (zie pagina 22).

MENU



MENU: Tv-menu oproepen.

- ◀ ▶ **Instellingen** selecteren,
 - ▼ naar de menuregel daaronder gaan.
- ◀ ▶ **Zenders** selecteren,
 - ▼ naar de menuregel daaronder gaan.
- ◀ ▶ **Zoekwizard** selecteren,
 - ▼ naar de menuregel daaronder gaan.

In de infotekst bovenaan worden de actuele zoekinstellingen weergegeven:



Wanneer u deze zoekinstellingen wenst te wijzigen:



- ◀ ▶ **Zoekinstellingen wijzigen** selecteren, **OK** wizard controleert zoekinstellingen.

Wanneer u akkoord gaat met deze instellingen:

- ◀ ▶ **Zoeken/actualisering starten** selecteren, **OK** zoeken starten.

Toelichting bij enkele zoekinstellingen:

- Locatie van het toestel** Voor landspecifieke voorinstellingen en de zendersortering het land selecteren.
- Signaalbron** Selecteer hier antenne/kabel (analoog), DVB-T, DVB-C of DVB-S⁽¹⁾, afhankelijk van op welke signaalbron u naar zenders wenst te zoeken. Hier is ook een configuratie van de DVB-T- en DVB-S⁽¹⁾ - antennes via de **groene toets** oproepbaar (zie ook pagina 23 en 24).
 - ➡ Bij het oproepen van DVB-antenneconfiguratie wordt het venster **Zoekinstellingen wijzigen** verlaten. Het kan na het samenstellen van de configuratie opnieuw worden opgeroepen.

Antenne/Kabel TV-kleuren-norm Met het selecteren van de toestellocatie wordt de gebruikelijke TV-/kleurnorm vooringesteld. Verander die uitsluitend wanneer er naar zenders met andere normen moet worden gezocht.

Gecodeerde zenders U kunt aangeven, of er bij het zoeken/actualiseren naar gecodeerde zenders moet worden gezocht. Selecteer **ja**, dan wordt ook naar gecodeerde zenders gezocht. Echter gecodeerde zenders kunt u uitsluitend met een CA-module en een bijkomende Smart Card ontvangen. Informeer bij uw Electronica-speciaalzaak naar de juiste Smart Card voor de ontvangst van bepaalde zenders. De bediening van de CA-module wordt beschreven op pagina 63.

DVB-T Zoekmethode Als u het zoeken onafhankelijk van het kanalenraster wenst door te voeren, selecteert u **Frequentie zoeken**.

DVB-C Instellingen Met het instellen van de locatie van het toestel worden de gebruikelijk instellingen vooringesteld. Die mag u slechts wijzigen wanneer u andere symboolsnelheden of modulatie wijzen bekend zijn of wanneer de opgave van het netwerk-ID vereist is voor uw kabelnetwerk (deze informatie kunt u krijgen van uw kabelmaatschappij). Als u het zoeken onafhankelijk van het kanalenraster wenst door te voeren, selecteert u **Frequentie zoeken**.

DVB-S Instellingen Als u het zoeken onafhankelijk van het kanalenraster wenst door te voeren, selecteert u **Frequentie zoeken**. De symbol rate (symboolsnelheid) wordt u door de satellietverkoper meegedeeld en hoeft normaal niet worden aangepast.

⁽¹⁾ Uitrustings- en uitbreidingsmogelijkheden zie pagina 138.



Rode toets: Lopende zoekactie/actualisering afbreken.

Zenders beheren

Zender zoeken/actualiseren – Bewerking van nieuwe en niet meer gevonden zenders

Wanneer het automatisch zoeken/actualiseren voltooid is, wordt het aantal nieuw gevonden zenders weergegeven.



OK Lijst van de nieuwe gevonden zenders.

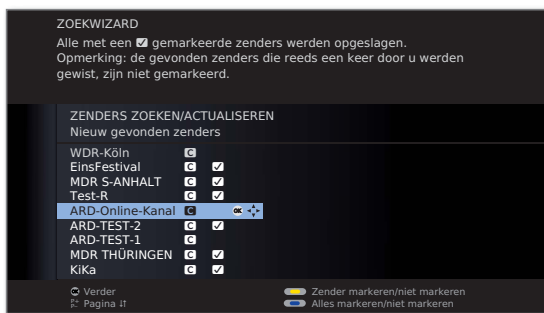

▲ ▼ ◀ ▶ Zenders selecteren.



Gele toets: Zender markeren / niet markeren

Blaue toets: Alles markeren / niet markeren

OK slaat de gemarkeerde zenders op.

Vervolgens wordt er een lijst getoond van eventuele zenders die opgeslagen zijn maar die tijdelijk geen programma's meer uitzenden of die niet meer bestaan. Voor de zender staat het nummer van de gebruikte geheugenplaats. Markeer die zenders die u definitief wenst te wissen.

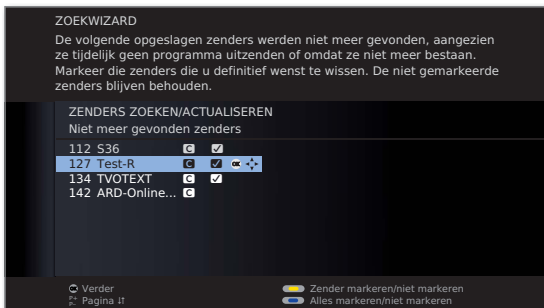

▲ ▼ ◀ ▶ Zenders selecteren.



Gele toets: Zender markeren / niet markeren

Blaue toets: Alles markeren / niet markeren

OK wist de gemarkeerde zenders.



END: Zoekwizzard beëindigen.

Zenders zoeken/actualiseren – manueel zoeken / instellingen

➔ Wanneer u de parameters van een bestaande afzonderlijke zender wenst aan te passen, selecteert u eerst de betreffende zender.



MENU: Tv-menu oproepen.



◀ ▶ **Instellingen** selecteren,
▼ naar de menuregel daaronder gaan.

◀ ▶ **Zenders** selecteren,
▼ naar de menuregel daaronder gaan.

◀ ▶ **Manueel instellen** selecteren,
OK invoerveld oproepen.

In de volgende regels kunt u de gegevens van de zender invoeren of wijzigen:

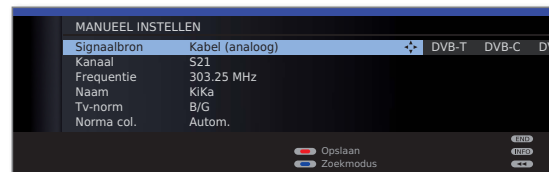

Of:



Blaue toets: Start het zoeken en zoekt de volgende zender.

Rode toets: Slaat de zender op.

➔ Alleen zenders die nog niet voorkomen in het zenderoverzicht kunnen voor de geselecteerde signaalbron worden opgeslagen.

➔ Zenders die voor de geselecteerde signaalbron reeds voorkomen in het zenderoverzicht, worden met stationsnummer en naam grijs weergegeven. Deze zenders kunnen met de **rode toets** alleen worden overschreven.

Toelichting bij enkele zoekinstellingen:

Afhankelijk van de geselecteerde signaalbron zijn er verschillende instellingen mogelijk. Enkele instellingen werden reeds verklaard in het hoofdstuk over de eerste ingebruikneming (zie vanaf pagina 22).

Signaalbron Selecteren van het bereik waarin u de zenders wenst te zoeken.

Kanaal Rechtstreekse invoering van het kanaal.

Frequentie Rechtstreekse invoering van de zenderfrequentie.

Norm Invoering van de TV-norm van de zender.
Ga hiervoor eventueel te rade bij uw dealer.

Kleurnorm Invoering van de kleurnorm van de zender.
Vraag eventueel meer informatie aan uw dealer.

Zenders beheren

Zenders wijzigen – wissen, verplaatsen, andere naam geven, herstellen

- ➔ **Zenders wijzigen** is ook oproepbaar via het zender-overzicht (pagina 34).
- ➔ Wanneer minstens een zender geblokkeerd is, dient men voor het veranderen van zenders de geheime nummer in te voeren (zie Kinderslot op pagina 60).



MENU: Tv-menu oproepen.

- ◀ ▶ **Instellingen** selecteren,
▼ naar de menuregel daaronder gaan.
- ◀ ▶ **Zenders** selecteren,
▼ naar de menuregel daaronder gaan.
- ◀ ▶ **Zenders wijzigen** selecteren,
OK lijst met zenders oproepen.



Vanuit dit menu kunt u zenders wissen, verplaatsen, een andere naam geven of herstellen.

Afhankelijk van de signaalbron en de voorinstellingen kan het voorkomen dat bij bepaalde zenders sommige functies niet mogelijk zijn (bijv. zender verplaatsen, naam van zender wijzigen).

De procedures voor het wissen, verplaatsen of herstellen van zenders, of voor het wijzigen van de naam van een zender worden hieronder beschreven.

Zenders wissen

- ➔ **Zenders wijzigen** is geactiveerd (zie linker kolom).

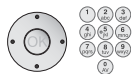

- ◀ ▶ ▲ ▼ of **cijfertoetsen:**
De betreffende zender selecteren.



Rode toets: Activeert zenders **Wissen**.



- ▲ ▼ Eventueel meerdere zenders markeren,
OK wissen uitvoeren of



Rode toets: wissen annuleren.

Zenders verplaatsen/ volgorde wijzigen

- ➔ **Zenders wijzigen** is geactiveerd (zie linker kolom).
- ➔ Zenders kunnen uitsluitend worden verplaatst binnen het blok van de signaalbron waar ze toe behoren.
- ➔ De volgorde van zenders met LCN kan niet worden gewijzigd. In dat geval is de functie **verplaatsen** verborgen.



- ◀ ▶ ▲ ▼ of **cijfertoetsen:**
De betreffende zender selecteren.



Gele toets: Activeert zenders **Verplaatsen**.



- ▲ ▼ Eventueel meerdere zenders markeren,
OK markeren beëindigen.

- ▲ ▼ Invoegpositie selecteren vanaf welke de gemarkeerde zenders worden ingevoegd,
OK verplaatsen uitvoeren of



Gele toets: verplaatsen annuleren.

Zenders beheren

Zenders een andere naam geven

- ➡ **Zenders wijzigen** is geactiveerd (zie pagina 46).
- ➡ DVB-zenders, waarbij de zendernaam mee wordt uitgezonden, kunnen niet van naam worden veranderd. In dat geval is de functie **Andere naam geven** niet zichtbaar.



◀ ▶ ▲ ▼ of cijfertoetsen:
De betreffende zender selecteren.



Blauwe toets: Activeert zenders een **Andere naam geven**.

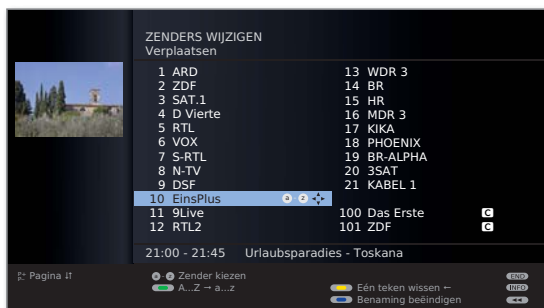

Onder de eerste letter van de naam ziet u een streepje dat de actuele invoerpositie aangeeft.



- ▶ Invoerpositie rechts (ook voor spaties).
- ◀ Invoerpositie links.



Voer de letters een voor een in. Druk bij gebruik van de afstandsbediening een **cijfertoets** zo vaak in tot de gewenste letter verschijnt, net zoals bij een gsm-toetsenbord. De beschikbare letters staan op de verschillende cijfertoetsen gedrukt. Een gedetailleerd overzicht van de beschikbare tekens treft u aan op pagina 129.



Groene toets: Overschakelen tussen hoofdletters en kleine letters.

Gele toets: Wist het teken vóór de cursor.

Blauwe toets: Naam wijzigen annuleren.



OK Nieuwe naam opslaan.

Zenders herstellen

De uit het zenderoverzicht gewiste zenders kunnen hersteld worden.

- ➡ **Zenders wijzigen** is geactiveerd (zie pagina 46)
- ➡ De functie **Zenders herstellen** kan alleen worden opgeroepen wanneer er gewiste zenders beschikbaar zijn.



Groene toets: Activeert **Zenders herstellen**.



▲ ▼ ◀ ▶ Zender selecteren,
OK zender wordt hersteld.

De herstelde zender wordt toegevoegd aan het einde van het blok van de signaalbron waar hij toe behoort.

Zenders beheren

Zenderlijst automatisch actualiseren

Wanneer bij een ontvangstnetwerk in de eerste ingebruikneming **ja** werd geselecteerd bij **Logical Channel Number overnemen**, kan het voorkomen dat de netwerkaanbieder zijn zenderlijst wijzigt. In het tv-toestel kan de gebruiker de actualisering van de zenderlijst **Toestaan** of **Blokkeren**.

Actualisering toestaan/blokkeren

MENU



MENU: Tv-menu oproepen.

- ◀ ▶ **Instellingen** selecteren,
 - ▼ naar de menuregel daaronder gaan.
- ◀ ▶ **Zenders** selecteren,
 - ▼ naar de menuregel daaronder gaan.
- ◀ ▶ **Zenderlijst automatisch actualiseren** selecteren,
 - ▼ naar de menuregel daaronder gaan.

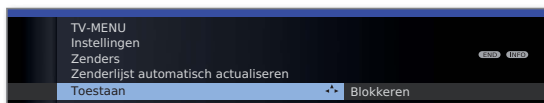

- ◀ ▶ Instellingen doorvoeren.

Wanneer de zenderlijst niet meer up-to-date is, wordt ze automatisch geactualiseerd wanneer de instelling **Toestaan** geselecteerd is.

Actualisering van de zenderlijst

Zodra de netwerkaanbieder zijn zenderlijst heeft gewijzigd, verschijnt er op het werkende tv-toestel een melding.

➡ Bij actualisering moet **Toestaan** geselecteerd zijn.



- ▲ ▼ Gewenste procedure selecteren.

nu De actualisering van de zenderlijst wordt onmiddellijk uitgevoerd. Normaal gebeurt dit op de achtergrond zonder de werking van de televisie te beïnvloeden. In uitzonderlijke gevallen is het echter mogelijk dat er tijdens dit proces een automatische zenderomschakeling vereist is.

Na het uitschakelen in standby De actualisering van de zenderlijst wordt na de volgende uitschakeling van het tv-toestel in de standbymodus uitgevoerd.

later De actualisering van de zenderlijst wordt naar een later tijdstip verschoven. Bij de volgende in/uitschakeling verschijnt de melding i.v.m. de actualisering opnieuw.



OK Selectie bevestigen.

Zenders beheren

Favorietenlijsten samenstellen / wijzigen

Iedere favorietenlijst kan maximaal 99 zenders bevatten. U kunt de favorietenlijsten samenstellen volgens uw eigen behoeften (bijv. rubrieklijsten). Andere gebruikers van dit tv-toestel kunnen hun eigen favorietenlijsten samenstellen.

De favorietenlijsten bieden ook het voordeel dat u zenders van verschillende signaalbronnen in de door u gewenste volgorde kunt opslaan.

► **Favorieten wijzigen** kan ook worden opgeroepen via de favorietenlijst (pagina 35).

MENU

MENU: Tv-menu oproepen.



◀ ▶ **Instellingen** selecteren,
▼ naar de menuregel daaronder gaan.

◀ ▶ **Zenders** selecteren,
▼ naar de menuregel daaronder gaan.

◀ ▶ **Favorieten selecteren/wijzigen** markeren,
OK lijst van alle zenders en laatste actieve favorietenlijst oproepen.



Groene toets: Volgende favorietenlijst selecteren.

Naam van favorietenlijst wijzigen

► Favorietenlijst (rechterkolom) moet geselecteerd zijn.
Indien niet, met ▶ naar de lijst gaan.

Blauwe toets: Activeert **Naam van lijst wijzigen**.



Nieuwe naam invoeren (zelfde procedure als bij zenders een andere naam geven, zie pagina 47).



OK Nieuwe naam opslaan.

Zenders toevoegen aan een favorietenlijst

► Alle zenders (linkerkolom) moet geselecteerd zijn.
Indien niet, met ◀ naar de lijst gaan.



P+/P- Indien nodig door de pagina's van de zenderlijst bladeren.



▲ ▼ Zender markeren of met **cijfertoetsen** (bij alfabetische zendersortering voert u de beginletters in) de zender selecteren die als favoriet aan de favorietenlijst moet worden toegevoegd.



OK verplaatst de zender naar de favorietenlijst.
De nieuwe zender wordt aan het einde van de favorietenlijst toegevoegd. Ga op dezelfde manier te werk voor andere zenders.

Zenders uit de favorietenlijst wissen

► Favorietenlijst (rechterkolom) moet geselecteerd zijn.
Indien niet, met ▶ naar de lijst gaan.



▲ ▼ De te wissen zender markeren.

OK Gemarkeerde zender uit de favorietenlijst verwijderen.

Of:



Rode toets: Activeert **Lijst leegmaken**.



OK Lijst leegmaken bevestigen.

Zender in de favorietenlijst verplaatsen / volgorde wijzigen

► Favorietenlijst (rechterkolom) moet geselecteerd zijn.
Indien niet, met ▶ naar de lijst gaan.



▲ ▼ De te verplaatsen zender markeren.



Gele toets: Activeert **Zender verplaatsen**.



▲ ▼ Positie selecteren waar de gemarkeerde zender moet worden ingevoegd.



De invoegpositie kan ook met de cijfertoetsen worden geselecteerd.



OK Verplaatsen uitvoeren.

Beeld-in-beeld

Beeld-in-beeld (Picture in Picture / PIP)

De functie beeld-in-beeld (PIP) maakt het mogelijk gelijktijdig twee verschillende beelden weer te geven.

Een groen kader rond het PIP-beeld geeft aan dat de zenderselectie effect heeft op het PIP-beeld. Een wit kader betekent dat de bedieningsopdrachten gelden voor het hoofdbeeld. Een blauw kader betekent dat de functie PIP-scan actief is (PIP-beeld).

Beperkingen voor de PIP-modus:

- ➡ De keuze- en combinatiemogelijkheden voor het hoofdbeeld/PIP-beeld is in principe afhankelijk van het aantal aanwezige ontvangstsystemen (Tuner) van het tv-toestel (zie Uitrustingsvarianten op pagina 138): De PIP-modus is aanvankelijk beperkt tot AV-PIP (één TV-zender en één AV-bron). Wanneer er achteraf een satelliet tuner wordt toegevoegd, is PIP-modus ook mogelijk met een digitaal satellietbeeld en een beeld dat via antenne/kabel (analoog) wordt ontvangen.
- ➡ Tijdens een opname zijn de functies voor het overschakelen tussen beelden en het selecteren van zenders beperkt.

PIP-modus starten en beëindigen

PIP

PIP-beeld oproepen/verbergen.

Zender van het PIP-beeld selecteren

- ➡ Het kader is groen, indien niet, **groene toets** indrukken.

Kies op de gebruikelijke manier de zender.

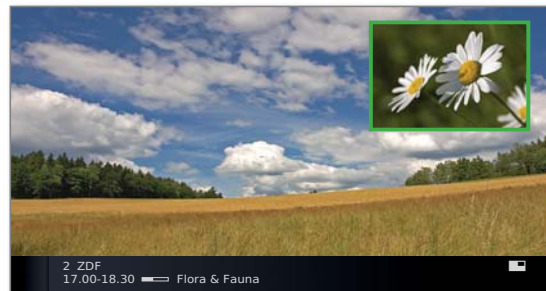

Zender van het hoofdbeeld kiezen

- ➡ Het kader is wit, indien niet, **groene toets** indrukken.

Kies op de gebruikelijke manier de zender.

Functie van de kleurtoetsen bij functionaliteit standaard-PIP

- ➡ Het kader is groen, indien niet, **groene toets** indrukken.



Gele toets: TV-beeld en PIP-beeld onderling verwisselen.

Blauwe toets: Zenders scannen in PIP-beeld starten/stoppen.

Beeld-in-beeld

Beeld-in-beeldmodus (PIP) configureren

In het PIP-menu kunt u de verschillende parameters voor de beeld-in-beeld-modus (PIP) instellen.

PIP-menu oproepen

- ➡ PIP-modus gestart, indien niet, **PIP-toets** indrukken.
- ➡ Bij functionaliteit standaard-PIP: Het kader is groen, indien niet, **groene toets** indrukken.

MENU

MENU: PIP-menu oproepen.



Toelichtingen bij de instelmogelijkheden in het PIP-menu:

- ➡ Neem de beperkingen voor de PIP-modus in acht (zie pagina 50).

Positie Hier kunt u de positie van het kleinbeeld bepalen, d.w.z. **links bovenaan** of **links onderaan** of **rechts onderaan** of **rechts bovenaan**.

Zonder schermweergave kan de positie ook worden gewijzigd met de menunavigatietoetsen (zie rechter kolom).

Positie PIP-kleinbeeld wijzigen

- ➡ Behalve de eventuele statusregel is er geen andere OSD-tekst op het scherm te zien.



- ▲ ▼ ◀ ▶ PIP-beeld naar een van de schermhoeken verschuiven.

De positie van het klein beeld kan ook in het PIP-menu onder **Positie** geselecteerd worden (zie linkerkolom).

Elektronisch programmablad

Elektronisch programmablad – EPG

EPG staat voor Electronic Programme Guide en de functie verschaft u programmainformatie op het beeldscherm. U kunt door de EPG bladeren net als in een gewoon programmablad en informatie zoeken over het programma dat u bekijkt. Bovendien biedt het de mogelijkheid programma's te sorteren volgens bepaalde onderwerpen, uitzendingen aan te tekenen en opnamen te programmeren.

EPG starten en afsluiten

EPG

EPG: EPG in-/uitschakelen.

- ➔ EPG is alleen beschikbaar voor DVB-zenders.
- ➔ Wanneer u EPG de eerste keer start, wordt u door een wizard door de vereiste voorinstellingen geleid.



De weergave van het programmablad is in twee categorieën verdeeld: De criteria in het bovenste gedeelte beperken de lijst van weergegeven uitzendingen.



Blauwe toets: Schakelt om tussen de invoervelden **Datum, ...**, **Onderwerpen** bovenaan en de programmalijsj onderaan.

Overschakelen en aantekenen met de programmalijsj

- ➔ Deze staan onderaan in de programmalijsj, indien niet, **blauwe toets** indrukken.



- ▼ ▲ Uitzending selecteren.
- OK** Bekijken / Noteren.

Bekijken De uitzending is al bezig, het tv-toestel schakelt om naar de gemarkeerde uitzending.

Noteren De uitzending is nog niet begonnen en wordt aangekend. Er verschijnt een voor de titel van de uitzending. Het tv-toestel geeft aan het begin van het programma de vraag weer of naar dit programma gewisseld dient te worden, m.a.w. het tv-toestel wordt vanuit de standby-modus ingeschakeld, als deze functie in het EPG-menu werd ingeschakeld (zie pagina 53).

- ➔ Uitzendingen kunnen ook via het timeroverzicht worden aangekend (zie pagina 121).

Programmalijsj aanpassen

- ➔ U bevindt zich in het bovenste schermgedeelte, indien niet, **blauwe toets** indrukken.
- ▼ ▲ **Datum, Tijd, Zenders** of **Onderwerpen** selecteren.
- ◀ ▶ Binnen de betreffende regel de gewenste instelling selecteren.



Voorbeeld Wanneer u bijvoorbeeld de volgende nieuwsuitzending zoekt, selecteert u de datum van vandaag, als tijd bijv. **17.00**, als zender **alle** en als onderwerp **News**. In de zenderlijst daaronder worden vervolgens alle nieuwsuitzendingen vanaf 17:00 opgesomd.

De manier waarop de uitzendingen in de programmalijsj worden opgesomd, hangt af van de instelling voor de **Sortering** in het EPG-menu (pagina 53).

Tijdinvoering Wanneer de regel **Tijd** geselecteerd is, kunt u met de cijfertoetsen op de afstandsbediening de tijd invoeren vanaf welke de uitzendingen getoond dienen te worden. Binnen het geselecteerde tijdsinterval worden alle uitzendingen gekoppeld aan de volgorde van het zenderoverzicht gesorteerd.

Zenders Wanneer er een **Favorietenlijst** werd geselecteerd, bevat de programmalijsj alleen de uitzendingen van zenders uit de favorietenlijst. Met „...“ kunt u een zender selecteren. Het Selectie bepaalde zender wordt geopend. Na het selecteren worden er alleen nog uitzendingen van de geselecteerde zender getoond.

Tip Alvorens u met de **blauwe toets** de selectieregels bovenaan verlaat, markeert u gericht één van de regels. Wanneer u dan teruggaat naar de programmalijsj, kunt u deze menuregel met ◀ ▶ wijzigen zonder dat u de programmalijsj hoeft te verlaten. Als u **Tijd** markeerde, kunt u met de cijfertoetsen van de afstandsbediening de tijd invoeren vanaf welke de uitzendingen moeten worden weergegeven.

Elektronisch programmablad

In de programmalijs bladeren



P+ / P- Paginagewijs vooruit- / achteruitbladeren.

Bij de instellingen voor **Datum** en **Tijd** zult u bij het bladeren zowel in de tijd als in de datum veranderingen zien. Bladeren in de programmalijs is ook mogelijk wanneer de selectie zich boven in de richtlijnen bevindt.

Bijkomende informatie over de uitzendingen oproepen

➔ Bij bepaalde uitzendingen wordt beknopte informatie weergegeven onder de programmalijs.

TEXT

GEDetailleerde informatie kunt u met de **TEXT-toets** oproepen, wanneer het **TEXT**-symbool beneden links wordt weergegeven. De Symbolen worden op pagina 40 verklaard.

Opname voor een recorder programmeren

➔ De selectie bevindt zich onderaan in de programmalijs, indien niet, **blauwe toets** indrukken.

➔ De weergegeven pagina van de programmalijs bevat de gewenste uitzending; als dat niet het geval is, dient u naar die uitzending te bladeren of de weergegeven uitzendingen beperken door middel van de criteria in het bovenste gedeelte.



▼ ▲ Markeer het gewenste tv-programma.



RECORD-toets: Timer-gegevens worden opgevraagd.

Timergegevens indien nodig wijzigen of bevestigen (zie pagina 120, "De directe weg naar opnamen").

Daarna staat er in de programmalijs een **rood punt** voor deze uitzending.



RECORD-toets: Wist de reeds geprogrammeerde opname van de rood gemarkeerde uitzending uit de timer.

Wanneer de timergegevens naar een externe recorder werden gezonden, moet de timer daar worden gewist.

EPG configureren

EPG-menu starten

➔ EPG-modus is gestart, indien niet, **EPG-toets** indrukken.

MENU

MENU: EPG-menu oproepen.

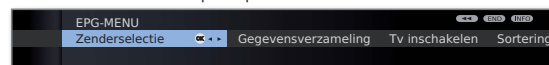

Verklaringen bij de instelmogelijkheden in het EPG-menu:

Zendersselectie U kunt in de **zendersselectie** bepalen van welke zenders er in de programmagids gegevens moeten worden getoond. Programma-informatie wordt uitsluitend weergegeven met in het EPG-overzicht.

Met de kleurtoetsen kunt u zenders markeren of verwijderen of alleen de zenders van de favorietenlijsten markeren. Wegens het grote aantal ontvangbare DVB-S⁽¹⁾-zenders dient u de zendersselectie te beperken. Dat verkort de duur van de gegevensverzameling aanzienlijk en het verhoogt de overzichtelijkheid van de EPG.

Markeren van de zenders volgens ontvangstbereik:

T Digitale terrestrische zenders (DVB-T).

C Digitale kabelzenders (DVB-C).

S Digitale satellietzenders (DVB-S)⁽¹⁾.

Gegevensverzameling Hier kunt u de gegevensverzameling voor het programmablad (EPG) in- en uitschakelen.

Als de gegevensverzameling is ingeschakeld, probeert uw TV-toestel het gegevensbestand 's nachts (normaal tussen 2 en 5 uur) of zo nodig twee minuten na het uitschakelen in de stand-by stand te actualiseren. Het TV-toestel moet daarvoor in stand-by staan en mag niet met de netschakelaar uitgeschakeld zijn.

Tijdens de gegevensverzameling in standby brandt het lampje op het tv-toestel oranje.

Ook worden de gegevens geactualiseerd terwijl u naar de EPG-zender kijkt

Tv inschakelen Bij de instelling **ja** wordt het uitgeschakelde tv-toestel bij de aanvang van een gemarkeerde uitzending automatisch uit de standbymodus ingeschakeld. Bij het inschakelen verschijnt er een melding op het scherm. Als die niet binnen 5 minuten met de **OK-toets** wordt bevestigd, wordt het tv-toestel om veiligheidsredenen opnieuw uitgeschakeld.

Sortering De uitzendingen kunnen hetzij volgens aanvangstijd (**chronologisch**) hetzij volgens zender (**zoals in zenderoverzicht**) worden gerangschikt.

⁽¹⁾ Uitrustings- en uitbreidingsmogelijkheden zie pagina 138.

Teletekst

Teletekst

Uw tv-toestel ondersteunt de beide bedieningsystemen TOP-Text en FLOF. Er worden tot 2000 pagina's opgeslagen, zodat u ze snel kunt raadplegen.

Teletekst starten en afsluiten

TEXT

TEXT: Teletekst oproepen.

Wanneer de zender HbbTV aanbiedt, wordt bij het opnieuw indrukken van de **TEXT-toets** de MediaText/HbbTV-tekst⁽¹⁾ geopend (zie pagina 82).

De functie van de **TEXT-toets** kan ingesteld worden (zie pagina 83). De fabrieksinstelling is **Standaardteletekst eerst**.



TEXT END

Wanneer u nogmaals op de **TEXT-toets** op de **END-toets** drukt, wordt teletekst/MediaText verlaten.

Paginaselectie met de kleurtoetsen



Rode toets: Vorige pagina.

Groene toets: Volgende pagina.

Gele toets: Naar het volgende onderwerp.

Blauwe toets: Naar de volgende onderwerpgroep.

De gekleurde balken (bij TOP) c.q. de gekleurde letters (bij FLOF) in de voorlaatste regel geven aan met welke kleurtoetsen u naar welke onderwerpgroepen en onderwerpen verder kunt bladeren.

Weergaven van de Teletekst-pagina's

0 AV

0 AV: Automatisch wisselende pagina's stoppen.

9 WXYZ

9: Pagina vergroten (meerdere keren indrukken).

PIP

PIP: Tv-beeld zichtbaar maken / verbergen (Full Screen/Split Screen).

Bijkomende mogelijkheden voor het selecteren van pagina's:

INFO

1e mogelijkheid:

Overzichtspagina 100 oproepen.

1 2 7
ab p qrs

2e mogelijkheid:

Paginnummer rechtstreeks invoeren.

3e mogelijkheid:

- De pagina bevat 3-cijferige paginanummers.
- Gewenste paginnummer markeren.

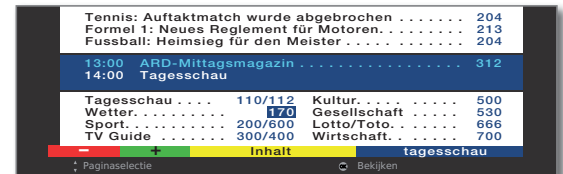

OK Pagina oproepen.

4e mogelijkheid:

- De pagina bestaat uit meerdere subpagina's, te herkennen aan de selectiemogelijkheid in de laatste regel.



- Subpagina's doorbladeren.



TOP-tabel oproepen

- De tabel is uitsluitend bij zenders met het TOP-bedieningsysteem oproepbaar.



OK TOP-tabel oproepen.

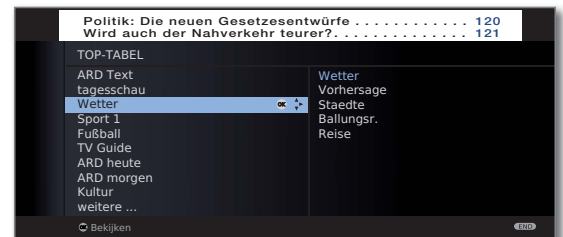

- Onderwerpgroep markeren,
- onderwerp-kolom selecteren,
- onderwerp selecteren,

OK pagina oproepen.



⁽¹⁾ Afhankelijk van de betreffende instellingen.

Teletekst

Timeropnamen programmeren via Teletekst

- Teletekst is actief, indien niet, **TEXT-toets** indrukken.



De programmapagina's van de huidige zender oproepen.



Groene toets: Naar de betreffende pagina bladeren.

▼ ▲ Gewenste uitzending selecteren,

OK opname programmeren.



In het volgende menu **Timergegevens** de opnamegegevens indien nodig wijzigen (zie ook pagina 120, de directe weg naar opnamen).

OK Bevestigen.

Teletekzender verwisselen

U kunt tussen teletekstaanbieders omschakelen los van welke DVB-zender u op dat ogenblik bekijkt.

- De functie is uitsluitend beschikbaar wanneer er twee ontvangstkanalen in het tv-toestel beschikbaar zijn (zie Uitrustingsvarianten op pagina 138). De teletekstaanbieder kan slechts worden omgeschakeld wanneer als tv-beeld een DVB-zender werd geselecteerd.

- Teletekst wordt gestart. Indien niet, dient u op de **TEXT-toets** te drukken.

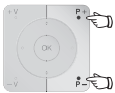

P+/P- Volgende/vorige zender selecteren. Het tv-toestel overloopt daarbij achtereenvolgens alle zenders van het **Zenderoverzicht** (zie pagina 34) of van de actuele **Favorietenlijst** (zie pagina 35).

Of:



MENU: Teletekstmenu oproepen.



◀ ▶ **Zenderselectie** selecteren, **OK** oproepen.

◀ ▶ ▲ ▼ Zender zoals in het zenderoverzicht (pagina 34) selecteren,

OK oproepen.

Teletekstmenu

In het teletekstmenu kunt u onder meer nieuwsberichten activeren, pagina's zichtbaar maken en via de menuoptie **Instellingen** de teletekst configureren.

Teletekstmenu oproepen

- Teletekst wordt gestart. Indien niet, dient u op de **TEXT-toets** te drukken.



MENU: Teletekstmenu oproepen.



Toelichtingen bij de Teletekstmenu-functies:

- Zenderselectie** Hier kunt u de Teletekst van een andere zender selecteren (zie linkerkolom).
- Nieuw** Wanneer u **Nieuw** activeert, verdwijnt de huidige pagina langzaam. Een symbool bovenaan links geeft aan dat de optie actief is. Wanneer het nieuws inhoudelijk wordt geactualiseerd en niet als klein nieuwsbericht wordt ingelast, wordt dit op het tv-scherm getoond. Heeft dit betrekking op een beeldvullende pagina, wordt het symbool blauw weergegeven en de pagina kan met de **OK-toets** worden opgeroepen.
- Tonen** Toont verborgen informatie, bijv. bij quizvragen of VPS-pagina's in de programma-overzichtspagina's.
- Opnamewizard** Een wizard voor **Opname** via teletekst helpt bij het programmeren van een aangesloten recorder of van de eventueel geïntegreerde Digital-Recorder, zie ook linkerkolom.
- Instellingen** andere Teletekst-menufuncties:
- Overzichtspagina's** Definiëren van de eerste Teletekst-programmaoverzichtspagina, als deze afwijkt van de fabrieksinstelling (pagina 301).
- Ondertitelpagina's** Definiëren van de Teletekst-ondertitelpagina voor iedere zender, als deze afwijkt van de fabrieksinstelling (pagina 150).
- Persoonlijke Teletekst-pagina's** Definiëren van maximaal zes teletekst-pagina's, die later uit een lijst in het menu **Teletekst-functies** → **Persoonlijke Teletekst-pagina's** (in TV-modus **groene toets**) kunnen worden opgeroepen (zie pagina 40).
- Tekenset** Teletekst-tekenset kan op andere talen worden ingesteld (Russisch, Grieks, Pools en Turks).

Radio digitaal

Radiomodus (DVB-radio)

Het tv-toestel kan digitale radiozenders via DVB en internet (zie pagina 58) ontvangen.

Daarnaast kunt u via de **geluids-/AV-ingangen** van het tv-toestel het geluid van een extern apparaat via het tv-toestel laten weergeven (zie pagina 59).

De **AUDIO-toets** wordt in de fabriek toegewezen aan de Radiomodus. Voor het wijzigen van de toetsfunctie, zie pagina 123.

Radiomodus aan

AUDIO

AUDIO-toets op de afstandsbediening indrukken. De laatst geselecteerde radiomodus (DVB- of Internetradio) wordt opgeroepen.

Of:

MEDIA

MEDIA: MediaPortal oproepen.



◀ ▶ ▲ ▼ **DVB-radio** selecteren, **OK** oproepen.

Of:



R op het bedieningswiel van het tv-toestel indrukken.

U ziet een informatievenster met betrekking tot de actueel geselecteerde zender.

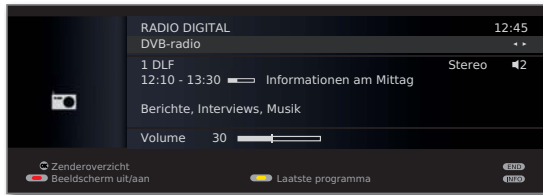

Bij een bestaande internetverbinding:

◀ ▶ Omschakelen tussen **DVB-radio** en **Internetradio** (zie pagina 58).

Volume instellen

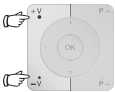

V+/V- Volume luider / zachter.

Verdere geluidsinstellingen zelfde als voor de volumestelling in de tv-modus (zie pagina 36).

Zender-omschakeling

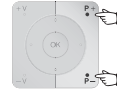

Het selecteren van de zenders / favorieten lijkt op de werkwijze in de tv-modus (zie pagina's 34 en 35).

P+/P- of de **cijfertoetsen** van de afstandsbediening indrukken.



Of:

+ / - op het bedieningswiel van het tv-toestel indrukken.



Of:

OK Zenderoverzicht / Favorieten oproepen.

Klankaanpassing



Klankaanpassing oproepen.

Verdere instellingen zelfde als in de tv-modus (zie pagina 36).

Beeldscherm uit-/inschakelen



Rode toets: Scherm uitschakelen.

Door het uitschakelen van het beeldscherm daalt het verbruik van het tv-toestel.

Het indicatielampje (zie pagina 10) op het toestel verandert van groen in oranje.

Scherm met de afstandsbediening inschakelen: **Rode toets**, **AUDIO-toets** of **OK-toets** (zenderoverzicht wordt geopend) indrukken.



Scherm op het toestel inschakelen:

R op het bedieningswiel van het tv-toestel indrukken.

Radio digitaal

Radiomenu

In het radiomenu kunt u het geluid instellen, radiozenders zoeken en opslaan (automatisch of manueel), zenders wijzigen en uitschakel-/alarmfuncties instellen.

De instellingen worden op dezelfde wijze uitgevoerd al in de tv-modus.

Radiomenu oproepen

➡ Radiomodus ingeschakeld, indien niet, zie linkerkolom.

MENU

MENU: Radiomenu oproepen.

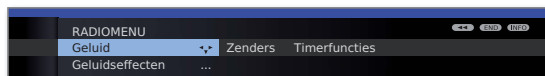

Radiomodus uitschakelen

TV

TV-toets of

END

END-toets op de afstandsbediening indrukken.



Of:

R op het bedieningssoog van het tv-toestel indrukken.

EPG – programmablad (DVB-radio)

Voor de DVB-radiozenders kunt u ook een elektronisch programmablad gebruiken, wanneer de radiozenders programma-informatie aanbieden.

EPG starten en afsluiten

➡ Radiomodus ingeschakeld, indien niet, zie pagina 56.

EPG

EPG: EPG in-/uitschakelen.

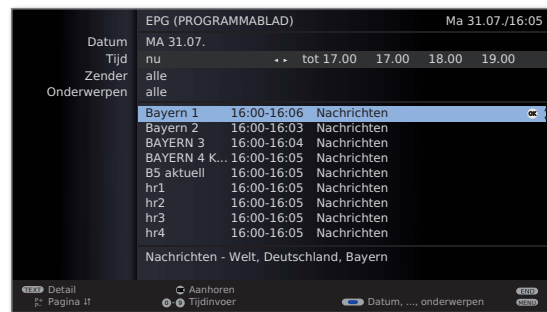

➡ De EPG-functies in de radiomodus zijn vergelijkbaar met die van de tv-modus. Meer informatie vindt u vanaf pagina 52.

EPG configureren (radio)

De EPG-instellingen in de radiomodus komen overeen met die van de TV-modus (zie pagina 53). Wanneer het EPG-menu in de radiomodus wordt opgeroepen, worden er bij de zenderselectie uitsluitend radiozenders in aanmerking genomen.

Zoals reeds werd aanbevolen onder **EPG configureren** in de TV-modus (zie pagina 53), dient u in de EPG-zenderselectie voor de radiomodus al de voor u onbelangrijke radiozenders weg te laten (niet markeren met).

Daardoor wordt de overzichtelijkheid in het EPG verbeterd, aangezien er vooral voor de signaalbron DVB-S een groot aantal zenders zijn.

Ook het verzamelen van EPG-gegevens kan daardoor aanzienlijk verkort worden.

Radio digitaal

Radiomodus (Internetradio)

Het tv-toestel kan digitale radiozenders via DVB (zie pagina 56) en internet ontvangen.

Daarnaast kunt u via de **geluids-/AV-ingangen** van het tv-toestel het geluid van een extern apparaat via het tv-toestel laten weergeven (zie pagina 59).

- De **AUDIO-toets** wordt in de fabriek toegewezen aan de Radiomodus. Voor het wijzigen van de toetsfunctie, zie pagina 123.
- Internetradio is alleen mogelijk wanneer er een verbinding met het internet bestaat.

Radiomodus aan

AUDIO

AUDIO-toets op de afstandsbediening indrukken. De laatst geselecteerde radiomodus (DVB- of Internetradio) wordt opgeroepen.

Of:

MEDIA

MEDIA: MediaPortal oproepen.



◀ ▶ ▲ ▼ **Internetradio** selecteren, **OK** oproepen.

Of:



R op het bedieningscoog van het tv-toestel indrukken.

U ziet een informatievenster met betrekking tot de actueel geselecteerde zender. Bij de eerste oproep van Internetradio verschijnt het zenderoverzicht (zie rechterkolom).

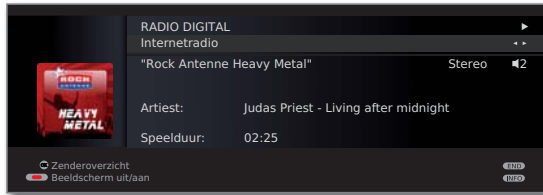

Bij een bestaande internetverbinding:
◀ ▶ Omschakelen tussen **DVB-radio** (zie pagina 56) en **Internetradio**.

Volume instellen



V+ / V- Volume luider / zachter.

Verdere geluidsinstellingen zelfde als voor de volume-instelling in de tv-modus (zie pagina 36).

Zenderoverzicht (Internetradio)

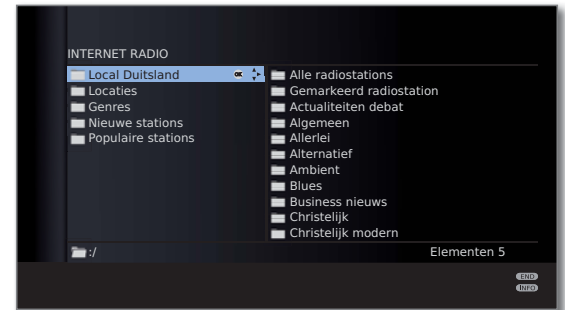

- Bij weergave van internetradiozenders worden de door de provider "vTuner" gebruikte mapnamen overgenomen voor weergave op het tv-toestel.

Verdere bediening, zie **Algemene navigatie in het mediaoverzicht** op pagina 71.

Klankaanpassing

🔊

Klankaanpassing oproepen.

Verdere instellingen zelfde als in de tv-modus (zie pagina 36).

Beeldscherm uit-/inschakelen



Rode toets: Scherm uitschakelen.

Door het uitschakelen van het beeldscherm daalt het verbruik van het tv-toestel.

Het indicatielampje (zie pagina 10) op het toestel verandert van groen in oranje.

Scherm met de afstandsbediening inschakelen: **Rode toets** of **OK-toets** (zenderoverzicht wordt geopend) indrukken.

Radiomodus uitschakelen

TV

TV-toets of

END

END-toets op de afstandsbediening indrukken.

Radio digitaal

Geluidswaergave van externe apparaten

U kunt in de radiomodus het geluid van externe AV-apparaten (bijv. van MP3-spelers, DVD-spelers) waergaven.

Extern apparaat (bijv. MP3-speler) aansluiten

Verbind de uitgang (stekkerbus) van de MP3-speler met de Cinch-geluidsingangen L/R (wit/rood) van het tv-toestel.

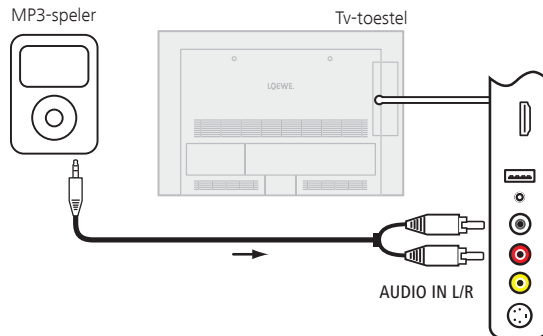

Aansluitvoorbeeld van een MP3-speler

AV-ingang selecteren

- ➡ Radiomodus ingeschakeld, indien niet, zie pagina 56.



- OK** Zenderoverzicht openen. De AV-ingangen worden vóór de eerste radiozender waergaven.



- ➡ Het selecteren van de AV-ingangen gebeurt ongeveer op dezelfde wijze als in de TV-modus (zie pagina 35).

Na het selecteren van de AV-ingang start u de waergave van het externe apparaat.

Overige instellingen

Kinderslot

Om uw tv-toestel te beveiligen tegen ongewenst gebruik of om te voorkomen dat uw kinderen naar ongeschikte uitzendingen kijken, kunt u verschillende beveiligingsmogelijkheden selecteren en instellen.

Geheime nummer vastleggen



MENU: Tv-menu oproepen.



◀ ▶ **Instellingen** selecteren,
▼ naar de menuregel daaronder gaan.

◀ ▶ **Kinderslot** selecteren,
▼ naar de menuregel daaronder gaan.



Leg bij de eerste oproep een viercijferige geheime nummer vast. De cijfers verschijnen daarbij in niet-gecodeerde tekst. Onthoud deze geheime nummer goed.



OK Geheime nummer bevestigen.

Het menu **Kinderslot** wordt geopend.

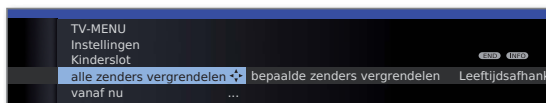

Wanneer u de kinderslotfunctie de volgende keer oproept, moet u de viercijferige geheime nummer invoeren. Die verschijnt om veiligheidsredenen in de vorm van sterretjes (****).

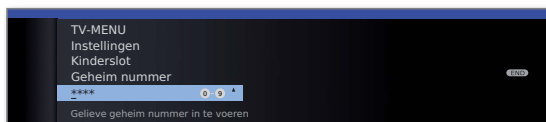

Codenummer

Het codenummer heft de vastgelegde geheime nummer op. Ze kan bijvoorbeeld worden gebruikt wanneer u uw geheime nummer vergeten bent. Op pagina 138 vindt u een verwijzing naar dat codenummer. Verwijder het uit deze handleiding en bewaar het ergens op een veilige plaats.

Verklaringen bij de instelmogelijkheden in het menu Kinderslot:

Alle zenders vergrendelen Het tv-toestel wordt bij het verlaten van het menu onmiddellijk geblokkeerd. Alle uitzendingen, van welke aard ook, kunnen dan alleen nog worden bekeken na het invoeren van de geheime nummer.

De blokkering kan zowel onmiddellijk (**vanaf nu**) als voor een **dagelijks** vastgelegde periode geactiveerd worden. De blokkering blijft actief tot ze wordt uitgeschakeld in het menu.

Bepaalde zenders vergrendelen U kunt afzonderlijke of alle zenders van de zenderlijst gericht blokkeren / deblokkeren. De blokkering blijft actief tot ze wordt uitgeschakeld in het menu.

Leeftijdsafhankelijk blokkeren Bepaalde DVB-zenders koppelen een leeftijdsclassificatie aan de uitgezonden programma's. Als de hier ingestelde leeftijd zich onder de uitgezonden leeftijdsgrens bevindt, kan de uitzending pas worden bekeken na het invoeren van de geheime nummer.

Bediening van het apparaat vergrendelen Hiermee kunt u verhinderen dat kleine kinderen uw tv-toestel onopzettelijk bedienen. De toetsen op het toestelfront worden vergrendeld en het tv-toestel kan alleen nog met de afstandsbediening wordt bediend.

Geheim nummer veranderen U kunt uw geheime nummer op ieder moment wijzigen. Voer de nieuwe geheime nummer in plaats van de bestaande nummer in.

Deactiveren Alle ingestelde kinderbeveiligingen (geblokkeerde zenders, leeftijdsafhankelijke blokkeringen, geblokkeerde films in het DR-archief/videoarchief⁽¹⁾) worden opgeheven. Het actuele geheime nummer wordt gewist. Bij een volgende activering van de kinderbeveiliging worden alle vroeger ingestelde kinderbeveiligingen automatisch opnieuw ingesteld.

Terugzetten Alle momenteel ingestelde kinderbeveiligingen worden definitief opgeheven. Het geheime nummer wordt gewist.

Kinderbeveiliging bij CI Plus-uitzendingen

Kinderbeveiligde uitzendingen van programma-aanbieders met CI Plus-codering vereisen in sommige gevallen het invoeren van de geheime code (PIN) van de CA-module.

Wij raden u aan voor het tv-toestel dezelfde geheime code te kiezen als voor de CA-module, aangezien de geheime code van de CA-module niet kan worden gewijzigd. Op die manier hoeft u slechts één geheime code te onthouden.

⁽¹⁾ Alleen bij toestellen met aangesloten externe harde schijf (USB Recording) of beschikbaar archief via het netwerk (DR Streaming).

Overige instellingen

Timerfuncties

Dit menu bevat een aantal handige wekfuncties. Geprogrammeerde alarmen gaan ook af wanneer het tv-toestel in standby werd uitgeschakeld. Wanneer het tv-toestel bij het afgaan van een alarm uit de standbymodus wordt ingeschakeld, verschijnt er een melding op het scherm. Als die niet binnen 5 minuten met de **OK-toets** wordt bevestigd, wordt het tv-toestel om veiligheidsredenen opnieuw uitgeschakeld.

Ook kan het tv-toestel op bepaalde tijden automatisch worden uitgeschakeld. Een minuut voor de automatische uitschakeling wordt er een schermwaarschuwing gegeven. Het automatisch uitschakelen kan dan worden verhinderd door op om het even welke toets te drukken.

Timerfuncties oproepen



MENU: Tv-menu oproepen.



◀ ▶ **Instellingen** selecteren,
▼ naar de menuregel daaronder gaan.

◀ ▶ **Timerfuncties** selecteren,
▼ naar de menuregel daaronder gaan.

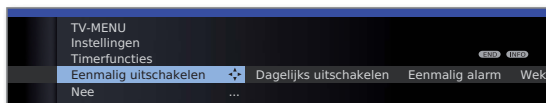

◀ ▶ Gewenste instelling selecteren.

Verklaringen bij de instelmogelijkheden in het menu Timerfuncties:

Eenmalig uitschakelen Het toestel wordt eenmalig op het ingestelde tijdstip automatisch in de standbymodus geschakeld. Als u een tijdstip invoert dat op die dag reeds verstreken is, wordt het toestel de volgende dag op dat tijdstip uitgeschakeld.

Dagelijks uitschakelen Het toestel wordt iedere dag op het ingestelde tijdstip automatisch in de standbymodus geschakeld.

Eenmalig alarm Het toestel alarmeert u vandaag eenmalig op het ingestelde tijdstip. Wanneer u een tijdstip instelt dat op die dag reeds verstreken is, wordt het alarm overgedragen naar de volgende dag.

Wekken ma-vr Het toestel alarmeert u regelmatig van maandag tot vrijdag op het ingestelde tijdstip.

Wekken za Het toestel alarmeert u iedere zaterdag op het ingestelde tijdstip.

Verklaringen bij de instelmogelijkheden in het menu Timerfuncties:

Wekken zo Het toestel alarmeert u iedere zondag op het ingestelde tijdstip.

Wekken met Geef aan of het tv-toestel bij een alarmactivering uit de standbymodus in de **TV-** of **radiomodus** wordt ingeschakeld met de zender die het laatst actief was.

Wektoon-volume Stel het gewenste volume van het alarmsignaal in. Tijdens het instellen wordt het alarmsignaal als een continu signaal weergegeven.

Taal

In het taalmenu bepaalt u in welke taal al de menu's van het tv-toestel moeten worden weergegeven. Voor DVB-uitzendingen kan de taal voor de DVB-ondertiteling en de filmtaal worden ingesteld.

Taal oproepen



MENU: Tv-menu oproepen.



◀ ▶ **Instellingen** selecteren,
▼ naar de menuregel daaronder gaan.

◀ ▶ **Taal** selecteren,
▼ naar de menuregel daaronder gaan.

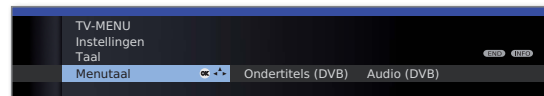

◀ ▶ Gewenste instelling selecteren.

Verklaringen bij de instelmogelijkheden in het menu Taal:

Menutaal Hier kunt u de menutaal wijzigen. Het wijzigen van de menutaal is ook mogelijk via het trefwoordenregister (zie pagina 15).

Ondertitels (DVB) Wanneer er door DVB-zenders ondertiteling wordt aangeboden, kunt u hier de door u gewenste taal vooraf instellen. Als die taal deel uitmaakt van het taalaanbod van de betreffende zender, wordt ze automatisch weergegeven. U kunt onder dit menupunt ook een vervangtaal instellen voor het geval de gewenste taal niet door de zender wordt aangeboden.

Audio (DVB) Stel hier de door u gewenste filmtaal vooraf in. Als die taal deel uitmaakt van het taalaanbod van de betreffende zender, wordt ze automatisch uitgezonden. U kunt onder dit menupunt ook een vervangtaal instellen voor het geval de gewenste taal niet door de zender wordt aangeboden.

Overige instellingen

OSD beeldscherm

In dit menu kunt u de verschillende instellingen met betrekking tot OSD-elementen doorvoeren.

Menu OSD beeldscherm oproepen



MENU: Tv-menu oproepen.



- ◀ ▶ **Instellingen** selecteren,
▼ naar de menuregel daaronder gaan.
- ◀ ▶ **Diversen** selecteren,
▼ naar de menuregel daaronder gaan.
- ◀ ▶ **OSD beeldscherm** selecteren,
▼ naar de menuregel daaronder gaan.

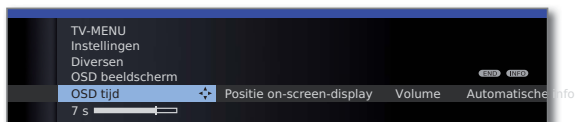

- ◀ ▶ Gewenste instelling selecteren.

Verklaringen bij de instelmogelijkheden in het menu OSD beeldscherm:

OSD tijd	Hier stelt u de duur van de weergave van OSD-elementen in, bijv. voor het volume of voor de zendernaam bij een verwisseling van zender. De duur is instelbaar tussen 2 en 9 seconden.
Positie on-screen-display	Kies de positie zo dat andere OSD-elementen (bijv. ondertitels) er niet door worden bedekt.
Volume	Hier kunt u instellen of een volumewijziging ook optisch op het scherm moet worden weergegeven.
Automatische info	Indien u het extra hulpmiddel voortdurend in het bovenste gedeelte van het beeldscherm wenst te zien terwijl u de menu's doorloopt, kiest u hier ja . Kijk ook op pagina 15 voor meer informatie.
Permanente tijdweergave	De tijd kan via dit menupunt of door twee keer kort achter elkaar indrukken van de toets (zie ook pagina 41) permanent worden weergegeven op het scherm. Hij blijft zichtbaar zolang er geen andere schermtekst wordt weergegeven.
Autom. aanwijzing na omschakeling op HDMI	Wanneer er wordt omgeschakeld op een HDMI-programmaplaats waarop een Digital Link HD-compatibel apparaat is aangesloten (zie ook pagina 115), verschijnt er bij de instelling ja altijd een opmerking over de aangepaste werking van de afstandsbediening.

Tijd en datum

Ontvangt u na het inschakelen van het tv-toestel een zender met Teletekst, dan worden het uur en de datum automatisch ingesteld. Bij sommige zenders moet de datum eventueel manueel worden ingegeven. Wanneer u zenders zonder teletekst ontvangt, dient u de tijd en de datum manueel in te stellen.

Tijd en datum oproepen



MENU: Tv-menu oproepen.



- ◀ ▶ **Instellingen** selecteren,
▼ naar de menuregel daaronder gaan.
- ◀ ▶ **Diversen** selecteren,
▼ naar de menuregel daaronder gaan.
- ◀ ▶ **Tijd en datum** selecteren,
▼ naar de menuregel daaronder gaan.

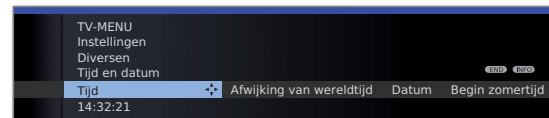

- ◀ ▶ Gewenste instelling selecteren.

Verklaringen bij de instelmogelijkheden in het menu Tijd en datum:

	➔ Wanneer het tv-toestel een duidelijk tijdstip herkent (afhankelijk van de programma-aanbieder), zijn bepaalde menupunten mogelijk niet beschikbaar.
Tijd	Voer de tijd (00:00 tot 23:59) met de cijfertoetsen van de afstandsbediening in.
Afwijking van wereldtijd	Met wereldtijd wordt de huidige tijd op lengtegraad 0 aangeduid. De tijdverschuiving ten opzichte van deze tijd wordt in uren (-11 tot +13) aangeduid (met de toetsen ◀ ▶ of de cijfertoetsen van de afstandsbediening). Met de zomertijd wordt hierbij geen rekening gehouden.
Datum	Voer de datum (dag.maand.jaar) in met de cijfertoetsen van de afstandsbediening.
Begin zomertijd	Geef de datum aan waarop de zomertijd begint, als die van de automatisch berekende datum afwijkt.
Einde zomertijd	Geef de datum aan waarop de zomertijd eindigt, als die van de automatisch berekende datum afwijkt.

Gecodeerde zenders

Conditional Access-module (CA-module)

Om gecodeerde digitale zenders te kunnen ontvangen, moet er een Conditional Access-module (CA-module) en een Smart Card in de CI-slot van uw toestel (zie pagina 11) worden geïnstalleerd.

De CA-module en de Smart Card worden niet bij het tv-toestel geleverd. U kunt ze normaal verkrijgen bij uw dealer. Loewe geeft geen garantie voor het functioneren van de CA-module.

De CA-module moet bij het eerste gebruik door het tv-toestel worden herkend en ingesteld. Daarom kan het tot één minuut duren alvorens de decodering bij het eerste gebruik start.

Smart Card in de CA-module schuiven

Schuif de Smart Card tot de aanslag in de CA-module. De kaartzijde met de goudkleurige contactchip moet naar de bredere zijde van de inschuifopening (zie afbeelding) gericht zijn. Let op de op de Smart Card gedrukte richtingspijl.

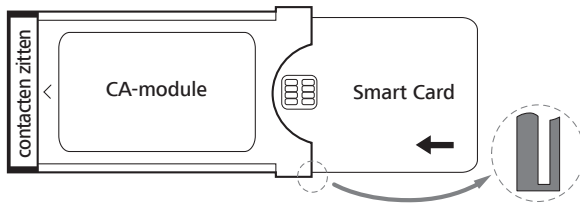

CA-module in de CI-slot van het tv-toestel schuiven

➡ Schakel het tv-toestel uit met de netschakelaar.

Verwijder de afdekking op de achterzijde van het toestel.

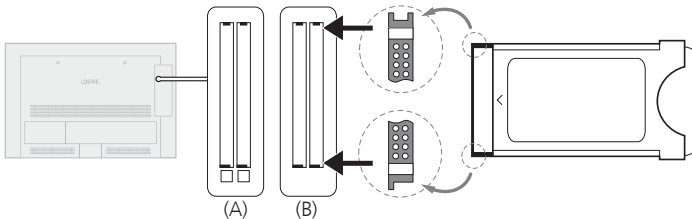

Schuif de CA-module voorzichtig met de contactzijde naar voren in één van beide CI-slots. Oefen daarbij niet te veel kracht uit. Houd de module goed recht. Schuif de CA-module tot de aanslag in de slot.

Loewe-tv-toestellen kunnen CI-slots met uitwerpknop (A) of zonder uitwerpknop (B) hebben. Bij CI-slots **met** uitwerpknop steekt die bij correct geïnstalleerde CA-module een stuk verder uit.

Sluit vervolgens de zijdelingse afdekking.

Gecodeerde zenders zoeken

➡ De zoekwizard moet alleen worden opgeroepen wanneer tijdens de eerste inbedrijfstelling bij het zoeken naar gecodeerde zenders de instelmogelijkheid **nee** werd geselecteerd en er geen CA-module werd gebruikt.

MENU



MENU: Tv-menu oproepen.

◀ ▶ **Instellingen** selecteren,
▼ naar de menuregel daaronder gaan.

◀ ▶ **Zenders** selecteren,
▼ naar de menuregel daaronder gaan.

◀ ▶ **Zoekwizard** selecteren,
▼ naar de menuregel daaronder gaan.

◀ ▶ **Zoekinstellingen wijzigen** selecteren,
OK wizard controleert zoekinstellingen.

Beschrijving van de zoekinstellingen zie pagina 44.

CA-module-informatie oproepen

➡ Dit menu is alleen bij digitale zenders toegankelijk en als een CA-module werd aangesloten.

MENU



MENU: Tv-menu oproepen.

◀ ▶ **CA-module: xxx** selecteren,
OK informatie oproepen.

De inhoud van dit menu is afhankelijk van de betreffende aanbieder van de CA-module.

De informatie over de CA-module kan ook bij **TV-menu** onder **Instellingen** → **Diversen** → **CA-module: xxx** (xxx staat voor de aanbieder van de CA-module) worden opgevraagd.

CA-module verwijderen

➡ Schakel het tv-toestel uit met de netschakelaar.

Verwijder de afdekking op de achterzijde van het toestel.

Druk bij CI-slots **met** uitwerpknop (A) de uitwerpknop van de betreffende module-slot in waardoor de CA-module wordt ontgrendeld. Trek de CA-module uit het toestel.

Bij CI-slots **zonder** uitwerpknop (B) trekt u de CA-module gewoon uit de CI-slot.

Breng de afdekking opnieuw aan.

Algemene informatie over Media+

Via **MediaHome** hebt u toegang tot foto's, video's en muziek van uw persoonlijke opslagmedia, zoals bijvoorbeeld van via USB-aangesloten opslagmedia en van mediaservers in uw thuisnetwerk, waarmee uw tv-toestel is verbonden. **MediaNet** verschaft u Multimedia-gegevens van het internet.

- Lees in verband met de internetfuncties ook de aanwijzingen in de rechterkolom.

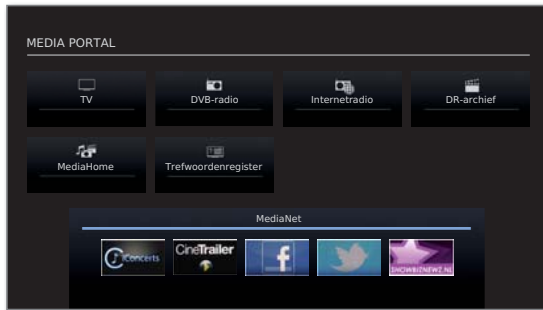

Aansluiten van uw tv-toestel op uw netwerk

Voor het ontvangen van media via mediaservers in uw thuisnetwerk of via het internet moet u uw tv-toestel in uw thuisnetwerk integreren. U kunt uw tv-toestel zowel via een **draadverbinding** (Ethernet, PowerLine) als via een **draadloze radioverbinding** (WLAN)⁽¹⁾ aansluiten. Het tv-toestel beschikt voor draadloze verbindingen over een interne WLAN-antenne⁽¹⁾. Aansluitvoorbeelden voor beide gevallen vindt u op pagina 19.

De tv-toestellen worden in de fabriek voorzien van een standaardnetwerkconfiguratie (automatische toewijzing van het IP-adres, WLAN uitgeschakeld⁽¹⁾). Met deze voorinstellingen kan het tv-toestel gewoonlijk zonder veel problemen via een kabelverbinding met uw thuisnetwerk worden verbonden. Voor een draadloze aansluiting⁽¹⁾ dient u de vereiste instellingen tot stand te brengen in het Media-menu (zie pagina 66).

Uw Loewe-tv-toestel ondersteunt de UPnP AV-norm voor weergave van gegevens in het thuisnetwerk. Meer informatie daarover vindt u in de technische gegevens op pagina 136 en in het glossarium vanaf pagina 142.

⁽¹⁾ Alleen bij toestellen met WLAN-functionaliteit, zie tabel op pagina 138.

MediaNet

Voor het gebruik van de internetfuncties raden wij u aan uw tv-toestel te registreren op onze Homepage

<http://support.loewe.tv/be-nl>

(onder **Nu registreren** o **Gratis registreren**).

Volg de afzonderlijke stappen van de registratieprocedure.

Voor de registratie hebt u het MAC-adres van uw tv-toestel nodig. Dat vindt u in het trefwoordenregister van uw tv-toestel onder **Uitrusting van het tv-toestel – MAC-adres (TV)**.

- Enkele van de hieronder beschreven internetfuncties zijn mogelijk niet beschikbaar (zie ook het hoofdstuk MediaUpdate hieronder). Loewe is niet verantwoordelijk voor de omvang en de inhoud van de ontvangbare internetdiensten. Dat geldt ook voor het Loewe MediaNet-portaal. Loewe stelt met zijn toestellen alleen het technisch platform ter beschikking, waarmee de ontvangbaarheid van dergelijke diensten in principe wordt mogelijk gemaakt. In verband met wijzigingen in de omvang en de inhoud, in het bijzonder voor de toekomst, kan Loewe geen garanties geven.
- De inhoud van het onderdeel aanbevelingen kan nu en dan zonder aankondiging worden gewijzigd.

Hulp bij configuratieproblemen

Wegens de vele verschillende configuratiemogelijkheden van thuisnetwerken kan Loewe geen ondersteuning verschaffen voor PC-hardware en -software of netwerkcomponenten.

Voor ondersteuning bij het tot stand brengen en onderhouden van netwerkverbindingen, opslagmedia, mediaserversoftware en netwerkapparaten, zoals bijv. routers, dient u zich wenden tot de administrator van uw thuisnetwerk en/of uw dealer.

MediaUpdate - extra functies

Vooral voor Loewe Media+ werden er extra functies in de MediaPortal gepland. Het actualiseren van de software van uw tv-toestel kunt u zelf doen. Nieuwe softwareversies vindt u op onze website. Instructies voor het uitvoeren van een software-update vindt u op pagina 124.

Toegang tot uw media

MEDIA

MEDIA: MediaPortal oproepen.

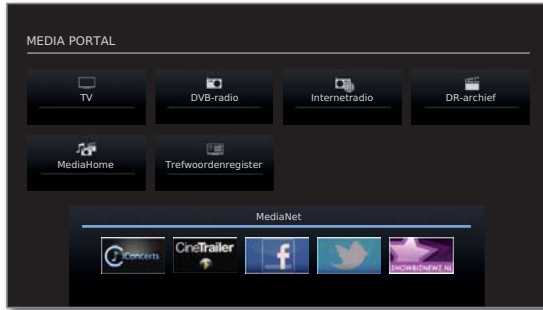

◀ ▶ ▲ ▼ Gewenste functie markeren,
OK functie oproepen.

MediaHome: zie pagina 70.

MediaNet: zie pagina 73.

Weergave van muziek, video's en foto's

De vensters voor video- en muziekweergave evenals de fotoviewers zijn voor alle gevallen vergelijkbaar, los van de betreffende mediabron. Daarom worden de betreffende spelers samengevoegd

MediaMusic (inclusief internetradio): zie pagina 78.

MediaPhoto: zie pagina 79.

MediaVideo: zie pagina 80.

Media verlaten

MEDIA

MediaPortal oproepen en andere functies selecteren (zie zie linker kolom).

Of:

TV

AUDIO

TV- of **AUDIO-toets** drukken om over te gaan naar TV- of radiomodus ⁽¹⁾.

Of:

END

END-toets in het MediaPortal-hoofdniveau drukken om terug te keren naar de vorige actieve modus (tv, tadio).

⁽¹⁾ De AUDIO-toets kan ook een andere functie hebben (zie pagina 123).

Media-menu

Breng in het Media-menu de instellingen tot stand voor de verschillende soorten media (foto, muziek, video).

⇒ **MediaPortal** is geopend.



MENU: Media-menu oproepen / sluiten.

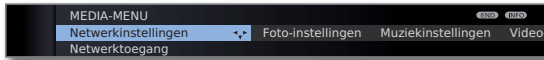

◀ ▶ Gewenste menupunt selecteren,
▼ naar de menuregel daaronder gaan.

◀ ▶ Gewenste instelling selecteren,
OK oproepen.

Netwerkinstellingen: zie rechter kolom.

Foto-instellingen: zie pagina 69.

Muziekinstellingen: zie pagina 69.

Video-instellingen: zie pagina 69.

Verklaringen bij de instelmogelijkheden in het menu Netwerkinstellingen

Netwerktoegang - Hier kunt u de netwerktoegangsmogelijkheden van uw televisie in- of uitschakelen.



◀ ▶ **Netwerktoegang** selecteren,
▼ naar de menuregel daaronder gaan.

◀ ▶ Gewenste toegangstype selecteren.

uit schakelt alle beschikbare netwerkadapters van uw tv-toestel uit.

Aan, alleen bij draadverbinding: Toegang tot het internet is alleen mogelijk via een netwerkkabel. De draadloze toegang wordt gedeactiveerd.

Aan, alleen draadloos⁽¹⁾: Toegang tot het internet is alleen mogelijk via een WLAN. De toegang via netwerkkabel wordt gedeactiveerd.

Aan, draadloos + Bridge-functie⁽¹⁾: Beide netwerkadapters worden geactiveerd. De toegang tot het internet is draadloos mogelijk (WLAN). Op de netwerkingang (LAN) aangesloten apparaten (bijv. Loewe MediaCenter, Loewe BluTechVision Interactive) kunnen via de WLAN-Bridge-functie de draadloze verbinding van het tv-toestel gebruiken om op die manier toegang te krijgen tot het internet.

⇒ Het tv-toestel mag in geen geval gelijktijdig via een draadverbinding en via een draadloze radioverbinding op hetzelfde netwerk (bijv. router) worden aangesloten, aangezien dat tot ernstige storingen kan leiden!



OK Toegangstype **opslaan** of **Heersende instellingen** voor de adapter wijzigen.

⁽¹⁾ Alleen bij toestellen met WLAN-functionaliteit, zie tabel op pagina 138.

Configuratie van de ingebouwde LAN-adapter

- De configuratie van de adapter wordt via het media-menu opgeroepen (zie pagina 66).

U ziet een overzicht van de heersende instellingen van de geselecteerde netwerkadapter (voor een toelichting van de punten zie pagina 68).

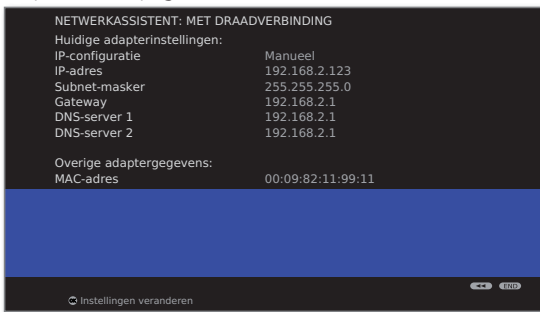

OK Instellingen voor de netwerkadapter **veranderen**.



◀ ▶ Type van **IP-configuratie** selecteren.

Manueel: Voer hier uw vaste statische IP-adres manueel in (zie verder).

Automatisch: Automatische configuratie van het IP-adres via DHCP-server of via meerdere protocolen overeenkomstig de UPnP-specificatie (inclusief DHCP).



OK Verder.

Wanneer onder **IP-configuratie manueel** werd geselecteerd:



▲ ▼ IP-, subnet-masker-, Gateway- en DNS-serveradressen achtereenvolgens met de cijfertoetsen van de afstandsbediening invoeren.

OK Verder.

U ziet nu een bijgewerkt overzicht van de instellingen van de netwerkadapter.



OK Assistent beëindigen.

Configuratie van de ingebouwde WLAN-Bridge-adapter[†]

- De configuratie van de adapter wordt via het media-menu opgeroepen (zie pagina 66).

U ziet een overzicht van de heersende instellingen van de netwerkadapter (op dezelfde wijze als in de afbeelding in de linkerkolom).



OK Instellingen voor de netwerkadapter **veranderen**.

Het tv-toestel zoekt nu naar een draadloze router.



Rode toets: Zoekprocedure annuleren.

Na beëindiging van het zoeken:



▲ ▼ Gewenste basisstation uit de zoekresultaten selecteren.

OK Verder.

Wanneer het gewenste basisstation niet werd gevonden:



Rode toets: **Zoeken herhalen.** Of:



Gele toets: **Basisstation manueel aangeven**, bijv. wanneer de SSID niet wordt overgedragen naar het basisstation. Zelfde methode als voor **Zenders een andere naam geven**, zie pagina 47.



OK Verder.

Wanneer uw draadloos netwerk over een codering beschikt, selecteert u de coderingsmethode en voert u vervolgens het WLAN-wachtwoord in (procedure zoals voor **Zenders een andere naam geven**, zie pagina 47).

- Wend u tot uw netwerkadministrator wanneer u het WLAN-wachtwoord niet kent.

- Ondersteunde coderingstypes zie pagina 136.

Bij WEP-codering vervolgens de



▲ ▼ **WEP-index** selecteren.

OK Verder.



◀ ▶ Type van **IP-configuratie** selecteren (zie linkerkolom).

U ziet nu een bijgewerkt overzicht van de instellingen van de netwerkadapter.



OK Assistent beëindigen.

[†] Alleen bij toestellen met WLAN-functionaliteit, zie tabel op pagina 138.

Verklaringen bij de adapterinstellingen

- IP-configuratie De heersende toewijzingsmethode voor het IP-adres van uw tv-toestel.
- IP-adres Uw huidige IP-adres.
- Subnet-masker Uw huidige subnet-masker-IP-adres.
- Gateway (alleen bij **IP-configuratie → manueel**)
Uw manueel ingestelde Gateway-IP-adres.
- DNS-server 1 (alleen bij **IP-configuratie → manueel**)
Uw manueel ingestelde DNS-server-IP-adres.
- DNS-server 2 (alleen bij **IP-configuratie → manueel**)
Uw manueel ingestelde tweede DNS-server-IP-adres.
- Netwerk-SSID De naam van uw netwerk.
- MAC-adres (TV) Geeft het vast in de hardware verankerde MAC-adres van de draadnetwerkadapter (LAN) van uw tv-toestel aan.
- MAC-adres (WLAN) Geeft het vast in de hardware verankerde MAC-adres van de draadloze netwerkadapter (WLAN) van uw tv-toestel aan.
- Verbindings-status Verschafft u informatie over de actuele status van uw draadloze verbinding (instellingen bewaren, bezig met verbinden, aanmelding mislukt, basisstation niet bereikbaar, niet verbonden, verbinding gemaakt).
- Verbindings-kwaliteit Geeft de signaalsterkte in een percentage aan.

Verklaringen bij de instelmogelijkheden in het menu Netwerkinstellingen (vervolg)

Andere In dit menu bevinden zich instellingen die minder frequent gewijzigd hoeven te worden.

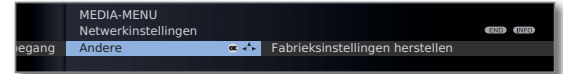

◀ ▶ **Andere** selecteren,
OK andere netwerkinstellingen oproepen.

▲ ▼ gewenste instelling selecteren,
◀ ▶ **of cijfertoetsen:** Wijzigingen doorvoeren.



Tekens invoeren (zelfde methode als voor **Zenders een andere naam geven**, zie pagina 47).

Toestelnaam:

Geef uw tv-toestel een naam waarmee het ondubbelzinnig wordt geïdentificeerd in het netwerk.

Proxyserver gebruiken: Geef aan of uw netwerktoegangen rechtstreeks of via een proxyserver moeten plaatsvinden.

- ➡ De meeste thuisnetwerken vereisen geen proxyserver.
- ➡ Wend u bij onduidelijkheden in verband met de proxyserverinstellingen tot de administrator van uw thuisnetwerk.

Proxy Servername:

(alleen beschikbaar wanneer **Proxyserver gebruiken → ja**)
Geef hier de naam of het IP-adres van de gebruikte proxyserver aan.

Proxy Port-nummer:

(alleen beschikbaar wanneer **Proxyserver gebruiken → ja**)
Geef het netwerk-Port-nummer aan.

Proxyserver vereist aanmelding:

(alleen beschikbaar wanneer **Proxyserver gebruiken → ja**)
Geef aan of uw Proxy-server een speciale aanmelding vereist.

Gebruikersnaam en Wachtwoord:

(alleen beschikbaar wanneer **Proxyserver vereist aanmelding → ja**)
Geef uw aanmeldingsgegevens voor de Proxy-server aan.



MENU: Menu **Andere netwerkinstellingen** sluiten.

Fabrieksinstellingen herstellen De instellingen van de netwerkadapter worden teruggezet op de leveringstoestand.
Het tv-toestel mag tijdens het terugzetproces niet uitgeschakeld worden!

Verklaringen bij de instelmogelijkheden in het menu Foto-instellingen

- Het menu kan alleen worden opgeroepen wanneer er een foto wordt weergegeven (zie pagina 79).

Ga naar ... Naar een bepaalde foto of naar het begin/einde van de huidige map springen.

Beeldweergave Foto's in optimale grootte of met de oorspronkelijke resolutie weergeven.

Foto- Selecteer hoe lang iedere foto tijdens een diavoorstelling overgang moet worden weergegeven.

Foto- U kunt kiezen uit drie verschillende foto-overgangen.
overgangen U kunt de 3 verschillende foto-overgangen ook door elkaar gebruiken.

Foto-info Selecteer **aan** om bij een full screen-weergave of een diavoorstelling de foto-informatie (bestandsnaam en aantal bestanden in de map) permanent te laten verschijnen.

Foto's U kunt foto's in „staand“ formaat (met overeenkomstig automatisch Exif-gegevensrecord) ook automatisch in staand formaat draaien laten weergeven.

Beeld- Hier kunt u de beeldinstellingen voor de fotoweergave aanpassen. De instellingen komen overeen met de beeldinstellingen in de TV-modus (zie pagina 38).

Verklaringen bij de instelmogelijkheden in het menu Muziekinstellingen

- Het menu kan alleen worden opgeroepen wanneer Music player actief is (zie pagina 78).

Geluids- Hier kunt u de geluidsinstellingen voor de muziekweergave aanpassen. De instellingen komen overeen met de geluidsinstellingen in de TV-modus (zie pagina 36).

Verklaringen bij de instelmogelijkheden in het menu Video-instellingen

- Het menu kan alleen worden opgeroepen wanneer Video player actief is (zie pagina 80).

Sprongafstand Standaard sprongafstand (in minuten) instellen, d.w.z. de afstand van de sprong voorwaarts of achterwaarts in de film wanneer de toets ◀ of ▶ eventjes wordt ingedrukt. Voer met de cijfertoetsen van de afstandsbediening de tijd in (steeds twee cijfers invoeren voor 01 tot 16 min.).

► Bij geactiveerde **Smart Jump** kan de sprongafstand slechts worden ingesteld tussen 1 en 4 minuten.

Smart Jump Smart Jump-functie (zie pagina 81) in- of uitschakelen.

Beeld- Hier kunt u de beeldinstellingen voor de videoweergave aanpassen. De instellingen komen overeen met de beeldinstellingen in de TV-modus (zie pagina 38).

Geluids- Hier kunt u de geluidsinstellingen voor de videoweergave aanpassen. De instellingen komen overeen met de geluidsinstellingen in de TV-modus (zie pagina 36).

MediaHome

Onder **MediaHome** worden zowel rechtstreeks op het tv-toestel aangesloten opslagmedia (bijv. USB-sticks) getoond, als gegevens die in uw thuisnetwerk beschikbaar worden gesteld (bijv. door een mediaserver of een PC of een netwerkharddisk).

➡ **MediaPortal** is geopend.

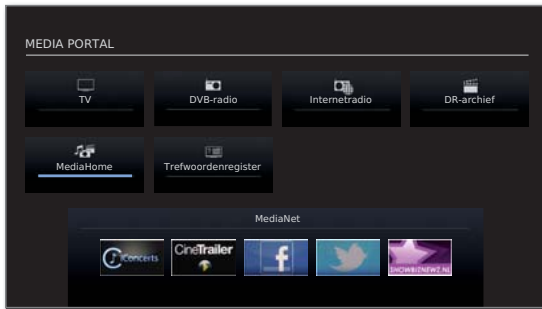

◀ ▶ ▲ ▼ **MediaHome** markeren, **OK** activeren.

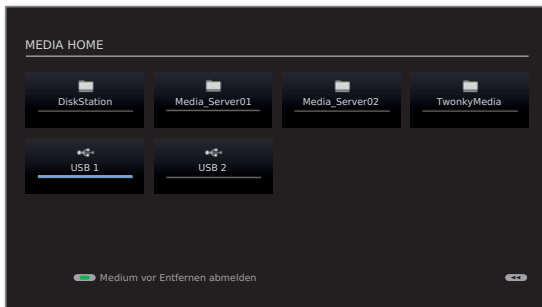

◀ ▶ ▲ ▼ Gewenste mediabron markeren.
OK Geselecteerde mediabron openen. De beschikbare inhoud van de mediabron wordt weergegeven.
➡ Welke mediabronnen hier worden weergegeven hangt af van uw beschikbare/gebruikte apparaten.

MediaCenter Een met uw thuisnetwerk verbonden Loewe MediaCenter.

TwonkyMedia WMP11 Voorbeelden van mediaservers in uw thuisnetwerk. De exacte benaming hangt af van de door u gebruikte mediaserver.

USB USB-opslagmedia op de USB-poorten van uw tv-toestel. De exacte benaming hangt af van het betreffende opslagmedium.

➡ Lees in verband met USB-sticks ook de opmerkingen op pagina 124!

USB-opslagmedia afmelden

U moet USB-opslagmedia na gebruik in principe altijd afmelden alvorens ze uit het tv-toestel te verwijderen. Op die manier voorkomt u verlies van gegevens.

➡ Een USB-opslagmedium is gemarkeerd in **MediaHome**.



Groene toets: USB-opslagmedium voor het verwijderen afmelden.

➡ Het USB-opslagmedium kan na het afmelden niet meer worden gebruikt zonder het uit de aansluiting te verwijderen en opnieuw in te steken!

Algemene navigatie in het mediaoverzicht

- De grafieken op deze pagina tonen bijvoorbeeld de uit twee kolommen bestaande lijstweergave. De weergave kan desgewenst worden gewijzigd (zie pagina 72).



- Gewenste map selecteren.



- Gemarkeerde map openen. De inhoud van de map wordt in het rechter venster weergegeven.

- Indien gewenst weer een mapniveau terug.



- Indien gewenst procedure herhalen. De inhoud van de geselecteerde map wordt nog steeds in het rechter venster weergegeven, en de mappenstructuur in het linker venster.



- Mediabestand (in het voorbeeld hieronder muzieknummer) selecteren.

OK Gemarkeerde mediabestand weergeven.

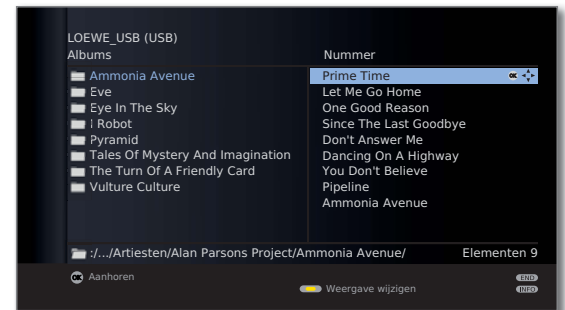

Weergave van muziek: zie **MediaMusic** op pagina 78.

Weergave van foto's: zie **MediaPhoto** op pagina 79.

Weergave van video's: zie **MediaVideo** op pagina 80.

Weergave wijzigen

U kunt de weergave van de weergegeven bestanden en mappen wijzigen.

In het mediaoverzicht:

 **Gele toets:** Weergave wijzigen oproepen en met:

 **Groene toets:** Omschakelen naar lijstweergave in twee kolommen (zie voorbeelden pagina 71).

 **Gele toets:** Omschakelen naar lijstweergave in één kolom (met afbeelding bij het geselecteerde item).



Lijst van één kolom – voorbeeld met muzieknummers

 **Blaue toets:** Omschakelen naar miniatuurweergaven.



Miniatuurweergaven – voorbeeld foto-overzicht

Weergave van USB-opslagmedia

Wanneer er een USB-opslagmedium werd geselecteerd als bron (zie pagina 70), gelden de volgende bijzonderheden voor gebruik en mediaoverzicht:

- Het hoogste mapniveau werd permanent in drie categorieën ingedeeld: **Muziek** met de submappen **Nummer**, **Artiesten**, **Albums**, **Categorieën**, **Afspeellijst**, **Bestanden** (zie verder).
- **Foto** **Video**
- Voor **Foto** en **Video** blijft de oorspronkelijke mapstructuur van het USB-opslagmedium in het mediaoverzicht behouden. Voor muziekweergave worden de beschikbare nummers voorbereid en in de bovengenoemde submappen aangeboden.

Submappen in muziekmodus

Nummer: De op het USB-opslagmedium gevonden muzieknummers worden gesorteerd op naam.

Artiesten: De op het USB-opslagmedium gevonden muzieknummers worden gesorteerd op artiestnaam.

Albums: De op het USB-opslagmedium gevonden muzieknummers worden gesorteerd op albumnaam.

Categorieën: De op het USB-opslagmedium gevonden muzieknummers worden gesorteerd volgens muziekgenre (bijv. Jazz, Klassiek, Pop, Rock) en als zodanig weergegeven.

Afspeellijst: Op de PC samengestelde afspeellijsten weergegeven en afspelen.

Bestanden: De op het USB-opslagmedium gevonden muzieknummers worden zonder speciale sortering (geordend volgens bestandsnaam) weergegeven.

Weergave van bestanden uit het thuisnetwerk

Wanneer u een mediaserver in uw thuisnetwerk als bron gebruikt (zie pagina 70), worden de namen van de weergegeven mappen door de mediaserver doorgegeven.

Verdere bediening, zie **Algemene navigatie in het mediaoverzicht** op pagina 71.

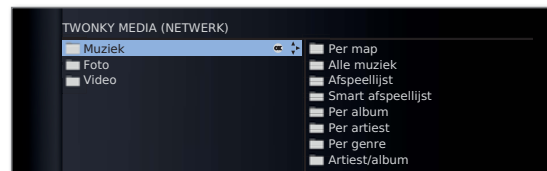

Voorbeeld: Overzicht van een mediaserver met de naam **Twonky Media**

MediaNet

Onder het menupunt MediaNet vindt u een voortdurend groeiend platform voor interactieve tv-toepassingen van het internet. Alle toepassingen werden geoptimaliseerd voor gebruik op de tv. Bovendien kunt u met de ingebouwde Opera-browser rechtstreeks internetpagina's openen.

De web-browser kan ook zonder internetverbinding worden gebruikt. Zo kunt u lokale apparaten bereiken, die een webinterface beschikbaar stellen (bijv. router, huisbesturing, thuisnetwerkserver).

MediaNet oproepen

➡ **MediaPortal** is geopend.

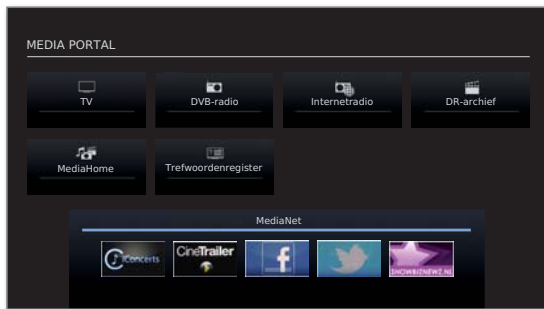

◀ ▶ ▲ ▼ **MediaNet** markeren, **OK** activeren.



◀ ▶ ▲ ▼ Gewenste online-content markeren. **OK** Content weergeven/afspelen.

Thema's



- ▲ ▼ Naar **Thema's** gaan.
- ◀ ▶ Gewenste thema-groep selecteren.

OK Thema-groep bevestigen.

De bij de gekozen onderwerpgroep behorende content wordt in het onderste gedeelte weergegeven.

Functie van de kleurtoetsen in het MediaNet-beginscherm



Rode toets:

Favorieten bewerken
U kunt mediacontent uit de onderwerpgroep als persoonlijke favorieten definiëren en de favorieten verplaatsen of wissen. Zie pagina 76.

Groene toets: Internet

Hier kunt u internetadressen invoeren en de bijbehorende internetpagina's oproepen. Zie pagina 74.

Gele toets: Persoonlijk gebied

D.m.v. een definieerbare toegangscode kunt u in het persoonlijke gebied favorieten definiëren en internetpagina's oproepen. Zie pagina 75.

Blauwe toets: Instellingen voor MediaNet uitvoeren. Zie pagina 77.

Het bovenste gedeelte van het MediaNet-beginscherm bevat van Loewe vastgelegde **Aanbevelingen**. In het middelste gedeelte worden uw eigen **Favorieten** weergegeven (favorieten bewerken zie pagina 76). In het onderste gedeelte wordt, naargelang van het gekozen thema (zie rechterkolom), al de bij het onderwerp passende beschikbare online-content weergegeven.

Internet

 **Groene toets:** Internet oproepen.



  ◀ ▶ ▲ ▼ Gewenste tekens/begrippen markeren, **OK** in invoerregel overnemen.

▲ ▼ Naar de invoerregel gaan.

Indien nodig:

 **Gele toets:** Tekens links van de cursor wissen.

Wanneer internetadres (URL) volledig:



OK Pagina bekijken.

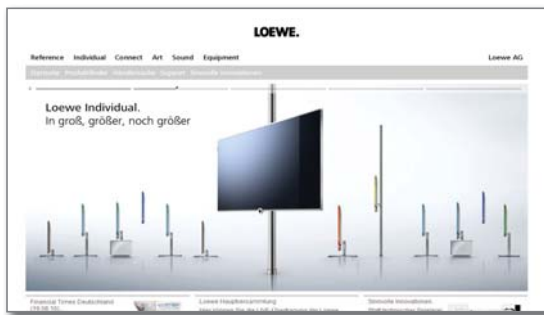

INFO

INFO: MediaNet-infobalk weergeven.

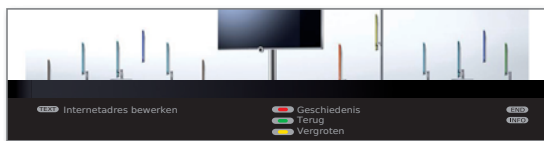

➡ De kleurtoetsen werken ook wanneer de statusbalk niet wordt weergegeven.

Navigatie in internetpagina's



P+/P- Pagina verticaal voorbij laten schuiven.



◀ ▶ ▲ ▼ Link of tekst invoerveld selecteren.
OK Link openen of tekstinput bevestigen.



➡ In invoervelden op internetpagina's kunnen letters en cijfers behalve met de **cijfer toetsen** ook met behulp van een USB-toetsenbord worden ingevoerd. Zelfde methode als voor **Zenders een andere naam geven**, zie pagina 47.

END

END: Tekstinput annuleren en invoerveld verlaten.



Gele toets: Internetpagina vergroten.



◀ ▶ ▲ ▼ Beeldfragment verplaatsen.



Gele toets: Internetpagina weer in originele grootte weergeven.

Andere internetpagina kiezen / Internet verlaten

TEXT

TEXT: Terug naar het adres-invoervenster.

Of:



Rode toets: **Geschiedenis** (laatst bezochte internetpagina's) oproepen. Geschiedenis wissen: zie hieronder.

Of:



Groene toets: Internet verlaten en **Terug** naar het MediaNet-beginschermbild.

Geschiedenis wissen

➡ Het adresinvoervenster is geopend (zie linkerkolom).



◀ ▶ ▲ ▼ Het pullenmandpictogram naast het te wissen item onder **Geschiedenis** markeren,

OK Item of volledige geschiedenis wissen.

Persoonlijk gebied

In het met een toegangscode beveiligde persoonlijke gebied kunt u internetpagina's opslaan als favorieten. Bovendien wordt de geschiedenis van de door u bezochte webpagina's gescheiden van de geschiedenis in het algemene internetdomein (zie pagina 74) behandeld.

 **Gele toets:** **Persoonlijk gebied** oproepen.



Leg bij de eerste oproep een viercijferige geheime nummer vast. De cijfers verschijnen daarbij in niet-gecodeerde tekst. Onthoud deze geheime nummer goed.

➡ De toegangscode in het persoonlijke gebied en de geheime nummer van het kinderslot (pagina 60) zijn onafhankelijk van elkaar.





Wanneer u uw persoonlijke gebied de volgende keer oproept, moet u de viercijferige geheime nummer invoeren. Die verschijnt om veiligheidsredenen in de vorm van sterretjes (****).



◀ ▶ ▲ ▼ Gewenste tekens/begrippen selecteren, **OK** in invoerregel overnemen.

▲ ▼ Naar de invoerregel gaan.

Indien nodig:
 **Groene toets:** Tekens links van de cursor wissen.

 **Blauwe toets:** Internetadres **toevoegen aan favorieten**.
 Voor favorieten zie rechterkolom.



Wanneer internetadres (URL) volledig:
OK Pagina **bekijken**.

Verdere bediening, zie pagina 74.

Persoonlijk gebied - Favorieten

U kunt in het persoonlijk gebied tot vier favorietenpagina's opslaan. Die worden in het rechtergedeelte van het bedieningsmenu onder **Favorieten** weergegeven.

Gewenste internetadres (URL) invoeren (zie linkerkolom).



▲ ▼ Naar de invoerregel springen.

Indien nodig:

 **Groene toets:** Tekens links van de cursor wissen.

 **Blauwe toets:** Internetadres **toevoegen aan favorieten**.
 Het internetadres (URL) wordt rechts onder **Favorieten** toegevoegd.



◀ ▶ ▲ ▼ Item onder **Favorieten** selecteren, **OK** Internetadres in invoerregel overnemen.

OK Pagina **bekijken**.

Favorieten / geschiedenis wissen



◀ ▶ ▲ ▼ Prullenmandpictogram naast het te wissen item onder **Favorieten** of **Geschiedenis** markeren,

OK Item of volledige lijst wissen.

Persoonlijk gebied verlaten



TEXT: Terug naar het adres-invoervenster.





Of:

 **Gele toets:** Persoonlijk domein verlaten en **Terug** naar het MediaNet-beginscherm.

MediaNet-favorieten bewerken

In het middelste gedeelte van het MediaNet-beginscherm bevinden zich de MediaNet-favorieten. U kunt deze favorieten volgens uw voorkeuren definiëren, wissen of de volgorde van uw favorieten wijzigen.

➔ MediaNet is geopend (pagina 73).

    **Rode toets:** Favorieten bewerken oproepen.



Item aan favorieten toevoegen



◀ ▶ ▲ ▼ Item onder **Aanbevelingen** of **Onderwerpen** markeren.

    **Blauwe toets:** Gemarkeerde item **toevoegen aan favorieten**.



Het item wordt toegevoegd aan de **Favorieten** op de linkerzijde.



Volgorde van de MediaNet-favorieten wijzigen



◀ ▶ ▲ ▼ Item onder **Favorieten** markeren.

    **Groene toets:** Gemarkeerde **Favorieten verplaatsen**.

◀ ▶ Selecteer de invoegpositie waar de gemarkeerde favoriet moet worden ingevoegd.

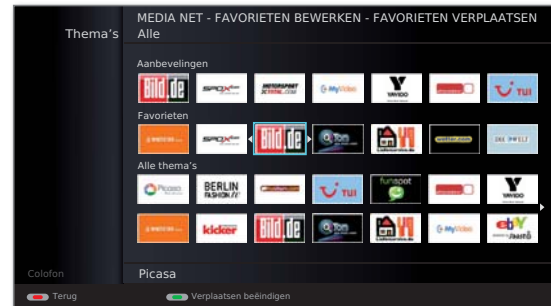

    **Groene toets:** **Verplaatsen** van de gemarkeerde favoriet **beëindigen**.

Item uit MediaNet-favorieten verwijderen



◀ ▶ ▲ ▼ Item onder **Favorieten** markeren.

    **Gele toets:** Gemarkeerde **Favoriet wissen**.



    **Rode toets:** **Favorieten bewerken** verlaten en terugkeren naar het MediaNet-beginscherm.

MediaNet-instellingen

Hier vindt u verdere instelmogelijkheden voor MediaNet.

⇒ **MediaNet** is geopend (pagina 73).



Blauwe toets: Instellingen oproepen.



◀ ▶ ▲ ▼ Gewenste instelling selecteren,
OK oproepen.

- | | |
|----------------------|---|
| Toegangscode | Hier kunt u uw MediaNet-toegangscode voor het persoonlijk domein vastleggen/wijzigen. Voer bij een wijziging eerst de bestaande en vervolgens de nieuwe toegangscode in. |
| Persoonlijk gebied | Hier kunt u in één enkele stap het complete persoonlijke gebied wissen (favorieten, geschiedenis en toegangscode). Druk op de rode toets om te bevestigen. |
| Landkeuze | Selecteer de landen waarvan u de online-diensten wenst te ontvangen. |
| Favorieten | Hier kunt u de favorieten in het MediaNet-beginscherm (zie pagina 76) wissen. Druk op de rode toets om te bevestigen. |
| Fabrieksinstellingen | MediaNet terugzetten in de leveringstoestand (favorieten in het MediaNet-beginscherm, persoonlijk gebied, internetgeschiedenis). Druk op de rode toets om te bevestigen. |



Blauwe toets: Instellingen verlaten en terugkeren naar het MediaNet-beginscherm.

MediaMusic

- Er is een muzieknummer in het mediaoverzicht gemarkeerd.

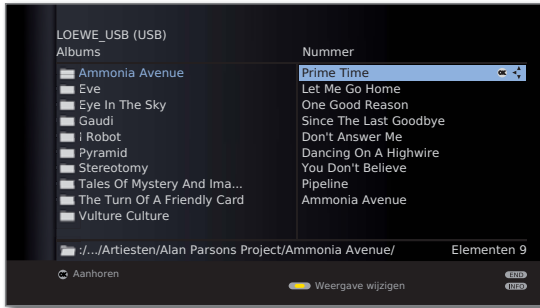

OK Gemarkeerd muzieknummer afspelen.

Muziekbestanden weergeven

- Er is een muzieknummer geselecteerd.



OK Muzieknummer afspelen.



PAUSE-toets: Lopende weergave pauzeren/voortzetten.



PLAY-toets: bij gepauzeerde weergave:
Gepauzeerde weergave voortzetten.
bij lopende weergave:
Nummer vanaf het begin afspelen.



kort: Vorige / volgende titel afspelen.
lang: Terugspoelen (snelheid 2x, 5x, 10x, 20x)
Doorspoelen (snelheid 2x, 5x, 10x, 20x)



OK Terugkeren naar de muzieklijst, zonder de lopende weergave te beëindigen.



STOP-toets: Weergave beëindigen en terugkeren naar de muzieklijst.

Verklaring van de symbolen in het weergavevenster

De symbolen, die aan de rechterbovenkant worden weergegeven, tonen informatie over de actuele weergave.

- ▶ Weergave
- || Pauze
- ◀ Terugspoelen
- ▶▶ Doorspoelen
- ↺ Actuele nummer herhalen
- ↻ alle nummers van de actuele map herhalen
- 🎲 Random-weergave geactiveerd

De balk achter de **Speelduur** geeft aan hoever het weergegeven van het videobestand gevorderd is.

Functie van de kleurtoetsen tijdens de muziekweergave



Rode toets: Beeldscherm uit-/aanschakelen.



Groene toets: Bij muziekbestanden van lokale media: **Random**-weergave (willekeurige volgorde) van de bestanden in de momenteel geselecteerde map **aan/uit**.



Gele toets: Één **nummer** herhalen/ **alle** nummers herhalen / herhalen **uit**.
bij internetradio:
Omschakeling naar laatst beluisterde radiozender.

MediaPhoto

- Er is een foto in het mediaoverzicht geselecteerd.



OK Gemarkeerd beeld in volledige beeldmodus afbeelden (zie verder).



PLAY-toets: Diavoorstelling starten (zie rechterkolom).

Volledige beeldmodus

- Er is een foto geselecteerd.



OK Full screen-modus oproepen.

- Foto's in „staand“ formaat (met overeenkomstig Exif-gegevensrecord) worden automatisch correct weergegeven (geroteerd). In de foto-instellingen moet **Foto's automatisch draaien** → **ja** ingesteld zijn (zie pagina 69).



Vorig / volgend beeld weergeven.



▲ ▼ Foto in stappen van 90° naar links/rechts draaien.

OK Volledige beeldmodus verlaten en terugkeren naar het overzicht.

Diavoorstelling



PLAY-toets: Diavoorstelling starten.

- Uit het foto-overzicht: De diavoorstelling wordt gestart met de gemarkeerde afbeelding.
- In volledige beeldmodus: Diavoorstelling met de gemarkeerde foto beginnen.



PAUSE-toets: Diavoorstelling pauzeren.



PLAY-toets: Diavoorstelling voortzetten.



STOP-toets: Diavoorstelling beëindigen en naar het overzicht terugkeren.

MediaVideo

➡ Er is een video in het mediaoverzicht geselecteerd.

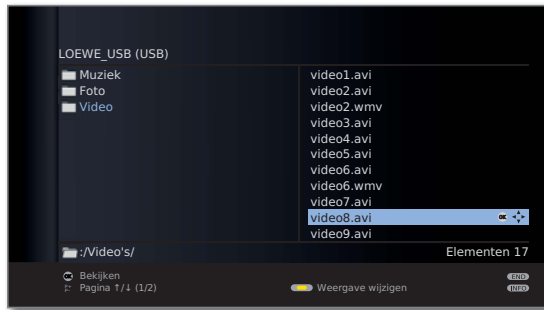

OK Gemarkeerde video afspelen.

Algemene opmerking over hogeresolutiefilms

Bij het afspelen van filmmateriaal met hoge resolutie (HD-films) vanaf het formaat 720p (resolutie van 1280 x 720 of hoger) kan het ten gevolge van technische beperkingen (bijv. storingsgevoeligheid, bandbreedtebeperking) gebeuren dat de weergave wordt onderbroken of helemaal wordt afgebroken.

Opmerking over hogeresolutiefilms via draadloze verbinding ⁽¹⁾

Hogeresolutie filmmateriaal (HD-films) vanaf het formaat 720p (resolutie 1280 x 720 of hoger) moeten via een **draadverbinding** afgespeeld worden. Bij een **draadloze** verbinding kunnen door technische beperkingen (bijv. stoorgevoeligheid, bandbreedtebeperking) korte onderbrekingen in de weergave veroorzaken of de weergave geheel onmogelijk maken.

⁽¹⁾ Alleen bij toestellen met WLAN-functionaliteit, zie tabel op pagina 138.

Weergave

➡ Er is een video gemarkeerd.



OK Gemarkeerde video afspelen.



PAUSE-toets: Lopende weergave pauzeren/voortzetten.



PLAY-toets: Gepauzeerde Weergave vervolgen.



STOP-toets: Lopende weergave beëindigen en naar het overzicht terugkeren.

Videostatusbalk

In de statusbalk vindt u bijkomende informatie over de actuele weergave.



INFO: Statusbalk / bestandsinformatie / contextinformatie weergeven / verbergen.

Bij de eerste druk op de **INFO-toets** verschijnt de videostatusbalk. Bij een tweede druk verschijnt de bestandsinformatie van de video. Wanneer u nogmaals op de **INFO-toets** drukt, verschijnt er contextinformatie met bedieningsaanwijzingen. Bij een volgende druk wordt de schermtekst weer verborgen.

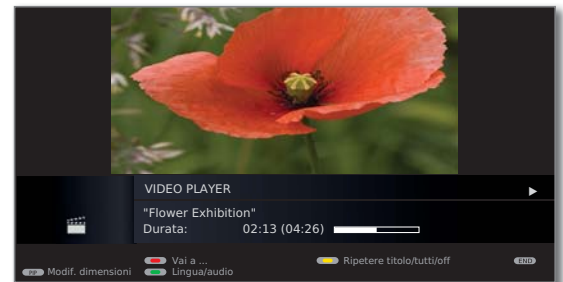

END: Schermtekst sluiten.

Verklaring van de videostatusbalksymbolen

De symbolen (in de werkbalk, boven - rechts) tonen informatie over de actuele weergave.

- ▶ Weergave
- || Pauze
- ◀ Terugspoelen (snelheid 2x, 5x, 10x, 20x)
- ▶▶ Doorspoelen (snelheid 2x, 5x, 10x, 20x)
- ↺ Actuele nummer herhalen
- ↺↺ Alle nummers van de huidige map herhalen

De balk achter de **Speelduur** geeft aan hoever het weergeven van de video gevorderd is.

Spoelen

U kunt video's vooruit- / terugspoelen om bepaalde scènes te zoeken.



Terugspoelen.
Snelheid 2x, 5x, 10x, 20x.



Doorspoelen.
Snelheid 2x, 5x, 10x, 20x.



PLAY-toets: Weergave voortzetten.

► Wacht bij internetvideo's tot ze in de buffer geladen zijn. Naargelang van de gegevenssnelheid van de film en de snelheid van de internetverbinding kan dat enkele seconden duren.

Springen door tijdsinvoer

U kunt door het invoeren van een tijdstip naar een bepaalde plaats van de video springen.



Rode toets: Spring naar ... oproepen.



Met de **cijfertoetsen** de gewenste tijd invoeren.



OK Sprong uitvoeren.



Rode toets: Sprongproces annuleren.

Springen met de pijltoetsen

Door kort te drukken op de toetsen ◀ ▶ kunt u met de in het mediamenu ingestelde sprongafstand (zie pagina 69) springen.



▶▶ vooruitspringen.



◀◀ achteruitspringen.

Smart Jump

Wanneer Smart Jump geactiveerd is, wordt na iedere verandering van de sprongrichting de sprongafstand gehalveerd. Springt u echter vaker dan drie keer achter elkaar in dezelfde richting, dan wordt de sprongafstand verdubbeld (max. 8 min.).

Herhalen



Gele toets: Nummer herhalen / alle nummers herhalen / herhalen uit.

In de statusbalk (zie pagina 80) wordt de bijbehorende herhalingsmodus weergegeven.

Taal/geluid selecteren

Videobestanden kunnen meerdere geluidssporen bevatten



Groene toets: Taal/geluid oproepen.

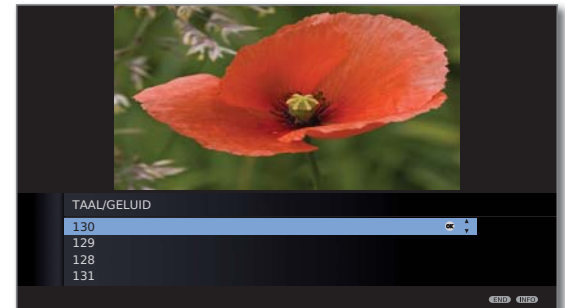

▲ ▼ Markeer het gewenste geluid of de gewenste taal, **OK** selecteer geluidspoor.



END: Geluidsspoorselectie annuleren.

Grootte wijzigen



PIP: Grootte van het videovenster wijzigen.

U kunt kiezen tussen kleinbeeldweergave en full screen-weergave.

Bij kleinbeeldweergave wordt de video weergegeven met een resolutie die dicht aanleunt bij de originele resolutie. Daaronder wordt de videostatusbalk permanent weergegeven.

Bij full screen-weergave wordt het videobeeld op het volledige scherm weergegeven. De statusbalk kan zichtbaar worden gemaakt of worden verborgen (zie pagina 80).

Interactieve datadiensten

HbbTV / MediaText

HbbTV⁽¹⁾ (Hybrid broadcast broadband television) biedt de gebruiker uitgebreide multimediacontent, bijv. mediatheken of aanvullende informatie bij het lopende programma, voor zover hij door de betreffende zender wordt aangeboden.

MediaText dient voor het gebruik van de volgende teletekst/videotekst-generatie op basis van HbbTV.

De MediaText / HbbTV-tekst kan worden opgeroepen vanuit een HbbTV-applicatie of kan rechtstreeks worden gestart.

- ➔ Voor gebruik van HbbTV / MediaText moet het tv-toestel over een verbinding met het internet beschikken. Voor video-streaming wordt een verbinding van minstens 6.000 kbit/s (DSL 6000 of equivalent) aanbevolen.

HbbTV-applicatie oproepen

Wanneer er na het veranderen van zender een HbbTV-applicatie beschikbaar is voor de gekozen zender, wordt die bij een automatisch startgedrag (zie pagina 83) geladen en verschijnt er een rood toetsymbool. Bij een manueel startgedrag wordt de applicatie pas geladen wanneer de **rode toets** wordt ingedrukt.

- ➔ HbbTV wordt door de gekozen zender aangeboden.
- ➔ Verbinding met het internet.
- ➔ Instelling HbbTV-modus op **aan**.

 **Rode toets:** HbbTV-applicatie laden / weergeven.



Hoe de HbbTV-applicatie er uitziet, welke functies de toetsen hebben en welke functies er beschikbaar zijn hangt af van de aanbieder.

In bepaalde omstandigheden worden opname- en aantekeningfuncties van de applicaties niet ondersteund. Loewe geeft geen enkele garantie in verband met de beschikbaarheid, de werking en de inhoud van de HbbTV-applicaties.

HbbTV-applicatie verbergen / sluiten

END: HbbTV-applicatie verbergen / sluiten.

Naar gelang van het gekozen **startgedrag** (zie pagina 83) wordt de HbbTV-applicatie verbergen (**automatisch**) of gesloten (**manueel**). Bij het startgedrag **automatisch** is een tweede druk op de **END-toets** vereist om de applicatie te sluiten. Na het sluiten verschijnt er een schermmelding.

HbbTV-tekst rechtstreeks oproepen

- ➔ MediaText/HbbTV-tekst wordt door de gekozen zender aangeboden.
- ➔ Verbinding met het internet.

TEXT: „Standaard“-teletekst oproepen (zie pagina 54).

Wanneer u nogmaals op de **TEXT-toets** drukt, wordt de MediaText/HbbTV-tekst opgeroepen. De functie van de **TEXT-toets** kan ingesteld worden (zie pagina 83).



Het navigeren binnen de HbbTV-tekst en de functies van de kleurtoetsen kunnen variëren naar gelang van de aanbieder.

HbbTV-tekst / standaardteletekst verlaten

TEXT: Wanneer u nogmaals op de **TEXT-toets** drukt, wordt teletekst verlaten.

⁽¹⁾ Afhankelijk van de betreffende instellingen.

Interactieve datadiensten

HbbTV-modus aan/uit

Wanneer de HbbTV-modus actief is (fabrieksinstelling), kunt u bovendien meerwaardeaanbiedingen en extra informatie bekijken (bijv. ook van het internet), voor zover dat wordt aangeboden door de bekeken zender.

MENU

MENU: TV-menu oproepen.



- ◀ ▶ **Instellingen** selecteren,
 - ▼ naar de menuregel daaronder gaan.
- ◀ ▶ **Diversen** selecteren,
 - ▼ naar de menuregel daaronder gaan.
- ◀ ▶ **HbbTV-modus** selecteren,
 - ▼ naar de menuregel daaronder gaan.

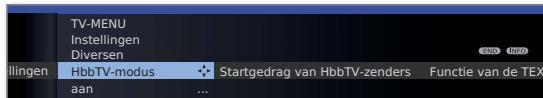

- ◀ ▶ Wijzigingen doorvoeren.

➡ Bij de instelling **HbbTV-modus** → **uit** wordt bij een druk op de rode kleurtoets het **DR-archief** / **videoarchief** geopend.

Functie van de TEXT-toets

Bij de instelling **Standaardteletekst eerst** (fabrieksinstelling) wordt met de eerste druk op de **TEXT-toets** de standaardteletekst geopend. Wanneer u nogmaals op de **TEXT-toets** drukt, verschijnt de MediaText. U keert terug naar het tv-beeld door de toets **TEXT-toets** een derde maal in te drukken. De **TEXT-toets** gedraagt zich omgekeerd wanneer **MediaText eerst** werd geselecteerd.

MENU

MENU: TV-menu oproepen.



- ◀ ▶ **Instellingen** selecteren,
 - ▼ naar de menuregel daaronder gaan.
- ◀ ▶ **Diversen** selecteren,
 - ▼ naar de menuregel daaronder gaan.
- ◀ ▶ **Functie van de TEXT-toets** selecteren,
 - ▼ naar de menuregel daaronder gaan.

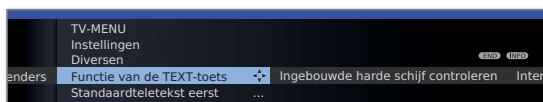

- ◀ ▶ **Standaardteletekst eerst** of **MediaText eerst** selecteren.

Startgedrag van HbbTV-zenders

Bij **HbbTV-modus** → **aan** (zie linkerkolom) kunt u aangeven of een beschikbare HbbTV-applicatie **automatisch** na het veranderen van zender moet worden geladen of **manueel** na het eerste indrukken van de rode kleurtoets. Na het laden van de HbbTV-applicatie verschijnt er een schermmelding waarvan de inhoud afhangt van de betreffende programma-aanbieder.

MENU

MENU: TV-menu aufrufen.



- ◀ ▶ **Instellingen** selecteren,
 - ▼ naar de menuregel daaronder gaan.
- ◀ ▶ **Diversen** selecteren,
 - ▼ naar de menuregel daaronder gaan.
- ◀ ▶ **Startgedrag van HbbTV-zenders** selecteren, **OK** oproepen.



- ◀ ▶ ▲ ▼ Zenders selecteren.



Blaue toets: Totale lijst wijzigen / Afzonderlijke items wijzigen.

Rode toets: HbbTV op geselecteerde zender **Automatisch starten** / **Allemaal automatisch starten**.

Groene toets: HbbTV op geselecteerde zender **Manueel starten** / **Allemaal manueel starten**.

Interactieve datadiensten

MHEG-5

In sommige Engelstalige landen wordt teletekst voor DVB-T-zenders volgens de MHEG-5-norm uitgezonden. Deze bevat tekst, grafieken, functies en koppelingen.

➡ Beschikbaar in bijvoorbeeld het Verenigd Koninkrijk, Ierland en Nieuw-Zeeland.

MHEG-5-applicatie oproepen

Wanneer er na het veranderen van zender een MHEG-5-applicatie beschikbaar is voor de gekozen zender, verschijnt er een schermmelding.

    **Rode toets:** MHP-applicatie weergeven.



Afhankelijk van het aanbod van de betreffende aanbieder worden de pijltjestoetsen \uparrow \downarrow \leftarrow \rightarrow , de **OK-toets**, de **kleurtoetsen**, de **END-toets**, de **TEXT-toets** en soms ook de **cijferstoetsen** voor de MHEG-5-applicatie gebruikt.

Hoe de MHEG-5-applicatie er uitziet, welke functies de toetsen hebben en welke functies er beschikbaar zijn hangt af van de aanbieder.

Loewe geeft geen enkele garantie in verband met de beschikbaarheid, de werking en de inhoud van de MHEG-5-applicaties.

MHEG-5-teletekst oproepen

 **TEXT**

Wanneer er na het veranderen van zender geen melding verschijnt die u vertelt hoe u kunt omschakelen naar digitale teletekst, drukt u op de **TEXT-toets**.

MHEG-5-applicatie / MHEG-5-teletekst beëindigen

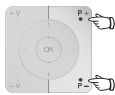

P+ / P- Andere zender selecteren

of de stappen van het menu op het scherm volgen.

Digital Recorder

Over het Digital Recorder-systeem

U kunt met de Digital-Recorder van uw Loewe tv-toestel uitzendingen opnemen op een externe via USB aangesloten harde schijf (USB Recording). De Digital Recorder kan ook HDTV-signalen incl. de bijbehorende geluids- en secundaire signalen verwerken.

Hieronder worden de uitgebreide gebruiksmogelijkheden van uw Digital Recorder beschreven.

Funcieoverzicht

Digital-Recorder-functie	
Archiefopname op USB-opslagmedium (externe harde schijf)	●
Archiefopname van analoge zenders	–
Archiefopname van digitale zenders (DVB-C/-T/-S)	●
Archiefweergave vanaf USB-opslagmedia (externe harde schijf)	●
Uitgesteld televisiekijken (Timeshift, tijdzappen) bij lopende archiefopname	●
Opgenomen uitzendingen op externe recorder kopiëren	●
Beschikbaar gestelde uitzendingen via het netwerk afspelen	●
Opgenomen uitzendingen van een USB-opslagmedium naar een ander kopiëren	●
Handmatige bladwijzer instellen/wissen	●

- beschikbaar
- niet beschikbaar

Digital Recorder-archief

Films die u later wilt bekijken slaat u op in het Digital Recorder-archief.

- ➡ Opnemen van analoge zenders is niet mogelijk.
- ➡ Het opnemen van CI Plus-gecodeerde uitzendingen is in bepaalde gevallen niet of slechts beperkt mogelijk (zie pagina 109).

Als er informatie uit EPG of Teletekst beschikbaar is, slaat de Digital Recorder voor elk tv-programma de titel en bijkomende informatie in het archief op.

Wanneer er bijkomende talen worden uitgezonden bij DVB-uitzendingen, worden die mee opgenomen. DVB-ondertiteling of teletekstondertiteling wordt mee opgenomen wanneer bij de instellingen voor de digital recorder het opnemen van ondertiteling geactiveerd werd. Taal en ondertiteling geeft u aan zoals in de tv-modus.

Vanuit het archief kunt u de weergave van uw opnamen starten. Wanneer in een opname leestekens werden gezet, zijn die items dienovereenkomstig gemarkeerd (📌).

Via EPG of Teletekst kunt u uw favoriete tv-programma's vlot voor opname selecteren en de programma's later vanuit het DR-archief bekijken.

Een automatische wismanager zorgt steeds voor voldoende vrije opnameplaats voor nieuwe films (zie pagina 95).

- **Titels sorteren**
U kunt de uitzendingen chronologisch, alfabetisch of op zendernaam gesorteerd laten sorteren. Op die manier vindt u de opname die u wenst te zien snel terug.
- **Titels een andere naam geven/bewerken**
Geef de titel van een tv-programma in het archief indien nodig een andere naam.
- **Kinderslot**
Beveilig archiefopnamen met behulp van het kinderslot tegen onbevoegde toegang.
- **Wisbeveiliging**
Met de wisbeveiliging voorkomt u dat films automatisch door de wismanager (zie pagina 95) van de vaste schijf worden geschrapt.
- **Kopiëren**
U kunt films uit het DR-archief op een door u geprogrammeerd tijdstip naar een externe DVD-recorder of een externe harde schijf kopiëren.

Televisiekijken met timeshift

Tijdens een archiefopname kunt u de opgenomen uitzending met timeshift bekijken.

- ➡ Bij uitzendingen van zenders die met CI Plus-codering werken, is een uitgestelde weergave in bepaalde gevallen niet of slechts beperkt mogelijk (zie pagina 109).

- **Timeshift ⁽¹⁾**
U kunt een tv-programma tijdens de opname te allen tijde stopzetten en later "uitgesteld" weergeven. De tijdsverschuiving (timeshift, uitstel) kan maximaal 3 uur bedragen.
- **Snel navigeren met sprongen**
Met een korte toetsdruk kunt u voorwaarts en achterwaarts springen in de film. De sprongafstand is instelbaar. Daarnaast zorgt de functie **Smart Jump** ervoor dat de sprongafstand wordt gehalveerd of na drie sprongen in dezelfde richting wordt verdubbeld (max. 8 minuten). Zo kunt u zich snel naar een bepaalde plek in een opname verplaatsen.
- **Snel vooruit- en terugspoelen**
Bij televisiekijken met timeshift kunt u met drie verschillende snelheden vooruit- en terugspoelen.
- **Slowmotion**
Een uitzending die u uitgesteld bekijkt, kunt u met vier verschillende slow-motion-snelheden weergeven.
- **Leestekens plaatsen**
Tijdens het bekijken van een voetbalwedstrijd kunt u bijvoorbeeld doelpunten of spannende wedstrijddelen markeren. Zo vindt u uw lievelingsfragmenten later snel terug.

Digital Recorder

Archiefopname

- ➡ Houd voor het opnemen van gecodeerde uitzendingen ook rekening met de informatie op pagina's 108 en 109.
- ➡ Opnemen van analoge zenders is niet mogelijk.

U kunt tijdens het opnemen van een tv-uitzending in het archief een reeds opgenomen uitzending uit het archief weergeven. U kunt ook het tv-programma dat wordt opgenomen met timeshift bekijken.

- **Rechtstreekse opname**
Met de **RECORD-toets** kunt u interessante uitzendingen rechtstreeks in het DR-archief opnemen. De uitzending wordt daarbij opgenomen vanaf de bevestiging tot het einde van de uitzending of tot het einde van de ingestelde opnameduur.
- **Timeropnamen**
Via EPG of Teletekst kunt u uw favoriete tv-programma's vlot voor opname selecteren. Het timeroverzicht biedt plaats voor 50 items. De Digital Recorder maakt de timeropnames terwijl u naar de televisie kijkt, maar ook als u afwezig bent. De opgenomen programma's kunt u later bekijken vanuit het DR-archief.
- **Serieopnamen**
Series, die worden uitgezonden met variërende begintijden, kunt u comfortabel programmeren.
- **Televisiekijken met timeshift tijdens een archiefopname**
Als u een opname hebt geprogrammeerd en u komt wat later thuis, dan kunt u met timeshift naar het tv-programma kijken terwijl de opname verdergaat.

Archiefweergave

Alle opgenomen tv-programma's kunnen in het archief worden geselecteerd en op het tv-toestel worden weergegeven. Tijdens een archiefweergave kan een ander tv-programma in het archief worden opgenomen.

- **Snel vooruit- en terugspoelen**
Films kunnen met drie verschillende snelheden worden doorgespoeld of teruggespoeld.
- **Snel navigeren met sprongen**
Met een korte toetsdruk kunt u voorwaarts en achterwaarts springen in de film. De sprongafstand is instelbaar (zie pagina 88). Daarnaast zorgt de functie **Smart Jump** ervoor dat de sprongafstand wordt gehalveerd of na drie sprongen in dezelfde richting wordt verdubbeld (max. 8 minuten). Zo kunt u zich snel naar een bepaalde plek in een opname verplaatsen.

- **Slowmotion**
U kunt de weergave in vier verschillende slowmotionsnelheden laten plaatsvinden.
- **Leestekens**
Om interessante filmpassages later te kunnen terugvinden kunt u zelf leestekens plaatsen. Daarnaast wordt aan het begin en het einde van elke uitzending automatisch een leesteken geplaatst. Een druk op een toets volstaat om van leesteken naar leesteken te springen.
- **Knip- en weglaatfuncties**
Overbodige gedeelten aan het begin en het einde van een opname kunnen heel eenvoudig worden gewist.
- **Kopiëren van uw opnamen**
Opnamen die u permanent wenst op te slaan, dient u op een DVD te branden. Daarna kunt u de betreffende opnamen uit het archief wissen.
 - ➡ Het kopiëren van opnamen die werden opgenomen van een CI Plus-gecodeerde zender is in bepaalde gevallen niet of slechts beperkt mogelijk (zie pagina 109).

Technische opmerkingen

Het tv-toestel gebruikt het FAT32-bestandssysteem voor harde schijven. Het bestandsformaat NTFS wordt niet ondersteund. PC's met het besturingssysteem Microsoft Windows ondersteunen bij de formattering op FAT32 slechts een totale harde-schijfgrootte van 32GB. Daardoor wordt de capaciteit van grotere harde schijven automatisch gereduceerd. Formateer de USB-harde-schijf die u met het tv-toestel wenst te gebruiken via het **Tv-menu** → **Instellingen** → **Diversen** → **Externe harde schijf formatteren** (zie pagina 107), om de volle harde-schijfcapaciteit te kunnen benutten.

Het met de netschakelaar uitschakelen van het tv-toestel terwijl het werkt alsook een onverwachte onderbreking van de stroomvoorziening kunnen het bestandssysteem van de harde schijf beschadigen, met als gevolg het verlies van de opgenomen uitzendingen. Schakel uw tv-toestel altijd eerst in de standbymodus (aan/uit-toets van de afstandsbediening of uitschakeltoets in het midden van het bedieningsoog op het tv-toestel) alvorens het uit te schakelen met de netschakelaar. Koppel de externe harde schijf tijdens de opname in geen geval los van het tv-toestel.

Mochten er ondanks alles toch problemen ontstaan met de harde schijf, dan kan een formattering van de harde schijf uitkomst bieden. Lees daarvoor de opmerking op pagina 107.

Digital Recorder

Instellingen

In het **Digitale Recorder-menu** kunt u eigen instellingen doorvoeren en de Digital Recorder op die manier aanpassen aan uw persoonlijke behoeften.

Digitale Recorder-menu oproepen



DR-archief / Videoarchief oproepen.



MENU: Digitale Recorder-menu oproepen.

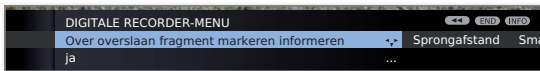

- ◀ ▶ Instelling selecteren,
▼ naar de menuregel daaronder springen.
- ◀ ▶ Instellen of met de **cijfertoetsen** van de afstandsbediening invoeren.



Toelichtingen bij de instelmogelijkheden

Opslagmedium kiezen Opslagmedium selecteren waarvan de beschikbare inhoud in het DR-archief moet worden weergegeven.

- ➡ Het menupunt verschijnt alleen wanneer er meerdere USB-opslagmedia beschikbaar zijn.

Over overslaan markeren informeren Wanneer er bij een archiefopname een passage werd onderdrukt, kunt u ervoor zorgen dat er bij het bereiken van een onderdrukte passage een melding op het scherm verschijnt. Fabrieksinstelling: **ja**.

Sprongafstand Standaardsprongafstand (in minuten) instellen, d.w.z. de afstand van de sprong voorwaarts of achterwaarts in de film wanneer de toets ◀ of ▶ eventjes wordt ingedrukt. Voer met de cijfertoetsen van de afstandsbediening de tijd in (steeds twee cijfers invoeren voor 01 tot 15 min.).

Fabrieksinstelling: **04 min.**

- ➡ Bij geactiveerde **Smart Jump** kan de sprongafstand slechts worden ingesteld tussen 1 en 4 minuten.

Smart Jump Smart Jump-functie (zie pagina 96) in- of uitschakelen. Fabrieksinstelling: **ja**.

Serie-opname-tolerantie Een met het opnametype **Serie** geprogrammeerde uitzending wordt slechts opgenomen wanneer ze begint binnen de geprogrammeerde starttijd ± serie-opnametolerantie. Voer met de cijfertoetsen van de afstandsbediening de tijd in (steeds twee cijfers invoeren voor 01 tot 60 min.).

Fabrieksinstelling: **+30 min.**

- ➡ De serie-opnametolerantie wordt bij opnames met automatische tijdstelling (zie pagina 94) genegeerd.

DR+ Streaming - instellingen Zie pagina 89.

Digital Recorder

Voor- en nalooptijd van opnamen instellen

Voor timeropnamen van tv-programma's zonder automatische tijdcontrole (DVB) (zie ook pagina 108) kan er een voor- en een nalooptijd worden ingesteld. Daardoor wordt het risico dat er gedeelten van de uitzending niet opgenomen worden omdat het vroeger begon en/of omdat het later eindigde verkleind.

MENU

MENU: Tv-menu oproepen.



- ◀ ▶ **Opname** selecteren,
 - ▼ naar de menuregel daaronder springen.



- ◀ ▶ **Opname-voorlooptijd** of **-nalooptijd** selecteren,
 - ▼ naar de menuregel daaronder springen.



Voer met de **cijfertoetsen** de tijd in (altijd met twee cijfers: 01 tot 15 min. voor de voorlooptijd; 01 tot 60 min. voor de nalooptijd).

Fabrieksinstelling: Voorlooptijd: **00 min**, nalooptijd: **05 min**.

DR+ Streaming - instellingen

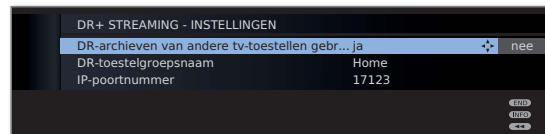

DR-archieven van andere tv-toestellen gebruiken Bij de instelling **ja** kunt u via het archief ook opnamen bekijken van andere tv-toestellen die films in het thuisnetwerk vrijgeven (clientfunctie).

DR-toestelgroepsnaam Geef een naam voor uw tv-toestelgroep. Door middel van verschillende groepsnamen kunt u uw tv-toestellen indien nodig onderverdelen. Tv-toestellen kunnen alleen gegevens uitwisselen wanneer ze dezelfde toestelgroepsnaam hebben.

IP-poortnummer Het IP-poortnummer wordt in de fabriek ingesteld. Het moet normaal niet worden gewijzigd.

Digital Recorder

Archiefopname – Directe opname

- ➡ Houd voor het opnemen van gecodeerde uitzendingen ook rekening met de informatie op pagina's 108 en 109.



RECORD-toets eventjes indrukken: Directe opname starten. Het venster **Opnameduur** verschijnt.

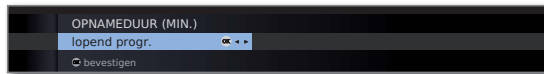

◀ ▶ Gewenste opnameduur selecteren.

lopend progr.: De momenteel bekeken uitzending wordt in het DR-archief opgenomen.

???: Voer met de cijfertoetsen van de afstandsbediening de opnameduur manueel in.



OK Bevestigen. **Timergegevens** oproepen.

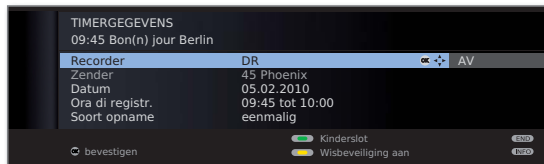

Controleer de timergegevens, wijzig ze eventueel en bevestig met **OK**. De opname wordt gestart.

Verklaringen bij de instelmogelijkheden in het menu Timergegevens zie pagina 94.

Direct-opname (One Touch Recording)

Bij een direct-opname (One Touch Recording) wordt de opname onmiddellijk met één enkele toetsdruk gestart. U legt alleen nog de opnameduur vast. Er kan geen recorder (bijv. DVD-recorder) worden gekozen. De uitzending wordt altijd opgenomen op de externe harde schijf (USB).



RECORD-toets lang indrukken: Direct-opname starten. Het venster **Opnameduur** verschijnt.



◀ ▶ Gewenste opnameduur selecteren.

OK Bevestigen.

Tijdens de archiefopname wordt de voortgangsbalk rood weergegeven en verschijnt de melding **REC** op het scherm om aan te geven dat er een archiefopname wordt gemaakt.

Leestekens bij een archiefopname plaatsen

Tijdens een rechtstreekse opname of een lopende timeropname kunt u bij interessante passages leestekens plaatsen (druk daarvoor iets langer op de **PLAY-toets**). U ziet een schermmelding. Dit maakt het u bij de weergave mogelijk om deze plaats van de opname snel terug te vinden. U kunt max. 15 leestekens per opname plaatsen.

Televisiekijken met timeshift tijdens een archiefopname



PAUSE-toets: Overschakelen op stilstaand beeld.

De opname wordt daarbij op de achtergrond voortgezet.



PLAY-toets: Weergave voortzetten.

U bekijkt dan de archiefopname met timeshift.

Springen, snel door- en terugspoelen en slow motion werken zoals beschreven in het hoofdstuk **Televisiekijken met timeshift** (pagina's 96 en 97).



STOP-toets: Timeshift-functie beëindigen en terugkeren naar het Livebeeld.

Digital Recorder

Film uit het archief kijken tijdens een archiefopname

Nadat de opname gestart is kunt u ook naar een ander, reeds opgenomen tv-programma kijken.



DR-archief oproepen.



▲ ▼ Opname selecteren,
OK film bekijken.

De opname gaat dan op de achtergrond verder.

- ▶ Wanneer een gecodeerde uitzending met de optie **Gedecodeerd opnemen** → ja wordt opgenomen, wordt de voor de decodering vereiste CA-module voor de opname gebruikt. In dat geval kan er echter geen andere gecodeerde uitzending uit het archief worden bekeken.

Het tv-toestel uitschakelen tijdens een archiefopname

U kunt het tv-toestel tijdens een opname in de standbymodus uitschakelen. De opname gaat dan in de standby-modus verder. Het indicatielampje op het toestel brandt nu oranje.

- ▶ Schakel het tv-toestel **in geen geval** uit met de netschakelaar of door de stekker uit het stopcontact te trekken, anders gaat de opname verloren.

Ondertiteling

Uitzgezonden ondertiteling kan eventueel mee opgenomen worden (zie pagina 94).

Opgenomen ondertiteling bij latere weergave oproepen:



INFO: Maak de statusaanduiding zichtbaar (zie rechterkolom).



TEXT: Ondertitelingskeuze oproepen.



▼ ▲ Gewenste ondertitels selecteren.
OK Ondertiteling weergeven.

Een opname voortijdig beëindigen

U kunt een lopende archiefopname voortijdig beëindigen.



Druk op de **STOP-toets**.



OK Opname beëindigen.

De opname wordt beëindigd. De reeds opgenomen inhoud is op de vaste schijf opgeslagen en kan via het DR-archief worden bekeken.

U kunt een lopende opname ook beëindigen door in het timeroverzicht in het DR-archief het bijbehorende item te wissen. Meer informatie hierover vindt u op pagina 95.

Statusweergave bij timeshift-opname of archiefopname



INFO: Statusaanduiding weergeven.

Weergave bij live-beeld tijdens een archiefopname:

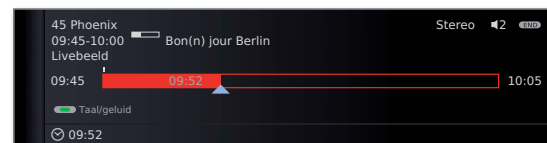

Weergave bij timeshift tijdens een archiefopname:

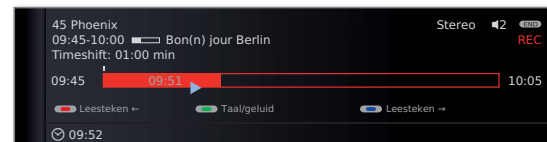

Digital Recorder

Archiefopname – Timeropnamen

- Houd voor het opnemen van gecodeerde uitzendingen ook rekening met de informatie op pagina's 108 en 109.

U kunt timeropnamen voor de Digital Recorder gemakkelijk met behulp van EPG of teletekst of met de hand programmeren. De lijst van timeropnamen kan maximaal 50 items bevatten.

Als u timeropnamen heeft geprogrammeerd mag u het tv-toestel nooit verder dan tot in de standby-modus uitschakelen. Schakel het tv-toestel **in geen geval** uit met de netschakelaar of door de stekker uit het stopcontact te trekken, aangezien er anders geen timeropname kan worden uitgevoerd.

De voor de Digital Recorder geprogrammeerde timeropnamen worden in het timeroverzicht weergegeven.

Bij versleutelde opnames die nog gedecodeerd moeten worden, wordt in plaats van de programmaam, de afkorting **DR→DR** weergegeven.

Een verklaring van de symbolen van het timeroverzicht vindt u in het hoofdstuk **De directe weg naar opnamen** op pagina 120.



DR-archief oproepen.



Rode toets: Roep het **Timeroverzicht** op.



Vóór gecodeerde opnamen die nog gedecodeerd moeten worden, staat een rood punt met sleutelsymbol.

Timeropnamen programmeren via EPG



Roep het **EPG**-programmablاد op.



▲ ▼ Op te nemen uitzending markeren.



RECORD-toets: Opname van de uitzending programmeren.

Het timergegevensvenster wordt geopend.



Controleer de timergegevens en wijzig ze eventueel.

OK Bevestig timergegevens. De uitzending wordt opgenomen in het timeroverzicht.

Verklaringen bij de instelmogelijkheden in het menu Timergegevens zie pagina 94.

In het EPG-programmablاد wordt voor de titel van de uitzending een rode punt geplaatst.

Wanneer een uitzending al met een rood punt gemarkeerd is, kunt u met de **RECORD-toets** het geprogrammeerde timeritem opnieuw wissen. De rode punt verdwijnt.

Digital Recorder

Timeropnamen programmeren via Teletext

Kies de zender waarvoor u een timeropname wilt programmeren.



TEXT: Teletext oproepen.

Wanneer de zender HbbTV aanbiedt, wordt de Media-Text/HbbTV-tekst geopend (zie pagina 82).

In dat geval kunt u de "standaard"-teletext/videotekst oproepen door nogmaals op de **TEXT-toets** te drukken.



RECORD-toets: Eerste zenderoverzichtspagina oproepen.

Wanneer dat niet mogelijk is, de overzichtspagina definiëren in het **Teletextmenu** → **Instellingen** → **Overzichtspagina's**.



Groene toets: Kies de overzichtspagina met het tv-programma dat u wilt opnemen.

▼ ▲ Markeer het tijdstip waarop de uitzending begint.



OK Opname van de uitzending programmeren.

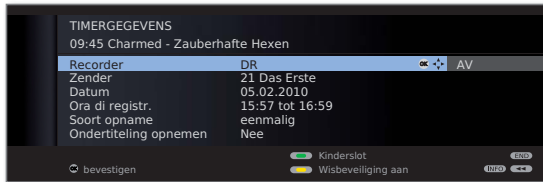

Controleer de timergegevens en wijzig ze eventueel. Controleer vooral de opnametijd en -datum bij uitzendingen die tot na middernacht lopen of die de volgende dag beginnen. De teletextgegevens zijn niet altijd volledig.



OK Timergegevens **bevestigen**. De uitzending wordt opgenomen in het timeroverzicht.

Verklaringen bij de instelmogelijkheden in het menu **Timergegevens** zie pagina 94.

Timeropnamen manueel programmeren



DR-archief oproepen.



Rode toets: Roep het **Timeroverzicht** op.



Rode toets: nieuwe invoer oproepen.



◀ ▶ **Opname** selecteren.

OK **Opnamewizard** oproepen.



◀ ▶ **Manueel** selecteren.

OK Start programmering.



▲ ▼ ◀ ▶ Op te nemen zender of aansluitbus markeren.

OK Bevestigen.

Het menu **Timergegevens** wordt weergegeven.

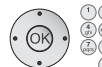

Controleer de timergegevens. Voer in ieder geval de datum en opnametijd in.

OK Bevestigen. De uitzending wordt opgenomen in het timeroverzicht.

Digital Recorder

- ➡ Wanneer een DVD-recorder als opnamebron werd geselecteerd, start u de weergave van het aangesloten toestel manueel vanaf het begin van de ingevoerde opnametijd.
- ➡ Houd voor het opnemen van gecodeerde uitzendingen ook rekening met de informatie op pagina's 108 en 109.

Verklaringen bij de instelmogelijkheden in het menu Timergegevens

Recorder	Keuze van de te gebruiken recorder. Hier DR voor Digital-Recorder selecteren.
Programma	(alleen beschikbaar wanneer de geselecteerde zender via verschillende signaalbronnen wordt ontvangen, bijv. DVB-T en DVB-S) Signaalbron voor opname selecteren.
Datum	Dag van de opname.
Opnametijd	Tijdstip van de opname.
Automat. tijdcontrole	(Uitsluitend beschikbaar bij sommige DVB-zenders en bij opname via EPG, zie ook pagina 107) Automatische tijdcontrole gebruiken, ja / nee .
Gedecodeerd opnemen	Bij opnamen van gecodeerde zenders kunt u hier bepalen of de uitzending indien mogelijk reeds tijdens de opname moet worden gedecodeerd. Wanneer u hier ja instelt, kunt u tijdens de opname geen andere gecodeerde zenders bekijken, aangezien de CA-module voor de opname wordt gebruikt. Tip: Selecteer hier ja , wanneer u tijdens de opname geen andere gecodeerde zenders wenst te bekijken. Op die manier maakt u een latere decoding overbodig. ➡ Bij de opname van CI Plus - versleutelde uitzendingen kan de automatische tijdcontrole om technische redenen niet worden gebruikt, als hier ja wordt geselecteerd.
Decodering 's nachts	(alleen bij de instelling Gedecodeerd opnemen → nee). Bij de instelling ja wordt de uitzending automatisch de volgende dag om 02u00 gedecodeerd (CA-module moet ingestoken zijn). Selecteer nee wanneer u de decodering op een ander tijdstip wilt laten uitvoeren. Voer het door u gewenste decoderingstijdstip met de afstandsbediening in.

Verklaringen bij de instelmogelijkheden in het menu Timergegevens (vervolg)

Programma-aanbieder-PIN	(alleen bij opnamen van CI Plus-beveiligde uitzendingen) Kinderbeveiligingscode van de CA-module invoeren. Zie ook pagina 109.
Soort opname	Eenmalig, Ma-Vr, dagelijks , of eens per week kiezen. Bij timeropnamen via EPG kunt u ook Serie selecteren.
Ondertiteling opnemen	Selecteer hier of de uitgezonden ondertiteling bijkomend moet worden opgenomen.
Film blokkeren	De latere weergave van deze opname uitsluitend toestaan na invoer van de geheime code (kinderbeveiliging). Druk op de groene toets . ➡ Wanneer er in het Tv-menu onder Instellingen → Kinderslot nog geen geheime nummer werd vastgelegd, wordt aanvankelijk het Kinderslot geactiveerd.
Wisbeveiliging aan	Beveiligen tegen automatisch wissen door het instellen van de wismanager. Druk op de gele toets .

Digital Recorder

Geprogrammeerde timergegevens wissen

U kunt deze functie in het timeroverzicht gebruiken om reeds geprogrammeerde timeropnamen te wissen of om een lopende timeropname te beëindigen.



DR-archief oproepen.



Rode toets: Roep het **Timeroverzicht** op.



▲ ▼ **Markeer timerregels.**



Gele toets: Timerinvoer wissen.

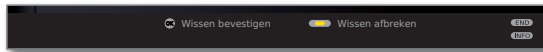

OK Bevestigen.

➡ Een lopende timerregel wordt rood weergegeven. Wanneer u die timerregel wist, wordt de opname gestopt.

De wismanager

De wismanager zorgt ervoor dat er steeds voldoende opslagruimte op de vaste schijf beschikbaar blijft voor nieuwe opnamen.

Wanneer de capaciteit van de harde schijf bijna volledig opgebruikt is, worden altijd eerst de oudste opnamen gewist.

Opnamen die u van een wisbeveiliging (zie pagina 105) hebt voorzien worden niet verwijderd door de wismanager. Deze opnamen kunt u voortaan echter manueel wissen.

Ter voorkoming van gegevensverlies adviseren wij u belangrijke opnames te kopiëren naar een beschrijfbare DVD.

Als opnamen op videocassette of op DVD zijn gekopieerd kunt u ze op de harde schijf van de Digital Recorder wissen.

Loewe is niet aansprakelijk voor gegevensverlies op de harde schijf van de Digital Recorder.

Opnameconflict

Wanneer u een nieuwe opname wenst te programmeren die een reeds opgeslagen timeropname overlapt, verschijnt het dialoogvenster **Opnameconflict**. Bepaal hier of slechts één van beide opnamen of beide opnamen moeten worden uitgevoerd.

Wanneer u beide kiest, moet u nog aangeven welke van beide opnamen volledig moet worden opgenomen.

Verdere mogelijkheden voor het oplossen van een opnameconflict:



Groene toets: Timergegevens van de afzonderlijke uitzendingen wijzigen.



END: Nieuwe timeropname annuleren. De oudere timeropname blijft behouden.

Digital Recorder

Televisiekijken met timeshift

Tijdens een archiefopname kunt u de opgenomen uitzending met timeshift bekijken.

- ▶ Leest u a.u.b. de informatie over uitgesteld televisiekijken op pagina 86.
- ▶ Tegen kopiëren beveiligde tv-programma's (bijv. Macrovision) kunnen om wettelijke redenen niet met timeshift worden bekeken.

Onderbreken



Druk op de **PAUSE-toets**.

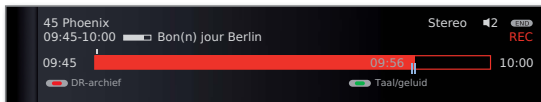

Het TV-beeld wordt een stilstaand beeld en het statusvenster van de Digital-Recorder verschijnt.

Bovenaan ziet u het nummer en de naam van de zender, een aanduiding of EPG- of Teletekstgegevens beschikbaar zijn, het begin, het einde en de titel van het lopende tv-programma.

Voor de balk staat het begintijdstip van de opname met timeshift. Achter de balk staat het tijdstip waarop de archiefopname eindigt. De balk geeft aan welk gedeelte van de uitzending al werd opgenomen. Het uur op de balk zelf is het tijdstip waarop u op de PAUSE-toets hebt gedrukt.

Voortzetten (televisiekijken met timeshift)



Druk op de **PLAY-toets**.

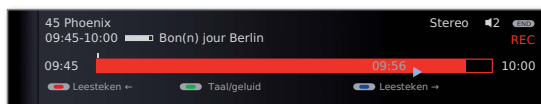

U bekijkt het programma nu met timeshift vanaf het tijdstip waarop u op de **PAUSE-toets** hebt gedrukt. Op het scherm wordt het pauzesymbool **II** vervangen door het weergavesymbool **▶**.

Naar automatisch geplaatste leestekens springen

Bij uitgesteld televisiekijken (timeshift) kunt u bij weergegeven statusvenster naar automatisch geplaatste bladwijzers of naar het begin of het einde van de lopende opname springen. Witte bladwijzers markeren het begin en het einde van uitzendingen.

- Rode toets:** Terugspringen.
- Blauwe toets:** Vooruitspringen.

Omschakelen op live-beeld



Druk op de **STOP-toets**.

U keert terug naar het livebeeld van de uitzending.

Springen

Bij het uitgesteld televisiekijken kunt u door kort te drukken op de toetsen **◀ ▶** met de ingestelde sprongafstand springen en op die manier oninteressante passages snel overslaan.



▶▶ Vooruitspringen.

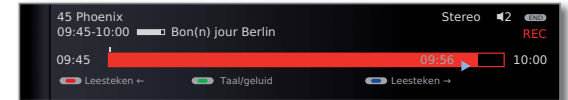

◀◀ Achterwaarts springen.

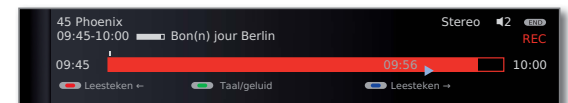

Smart Jump

Wanneer Smart Jump geactiveerd is, wordt na iedere verandering van de sprongrichting de sprongafstand gehalveerd. Springt u echter vaker dan drie keer achter elkaar in dezelfde richting, dan wordt de sprongafstand verdubbeld (max. 8 min.).

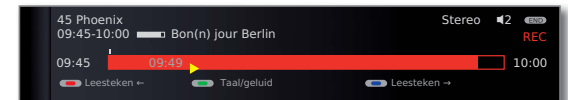

- ▶**: Sprongafstand komt overeen met de vooraf in het **Digitale Recorder-menu** ingestelde sprongafstand.
- ▶**: Sprongafstand is kleiner dan de vooraf in het **Digitale Recorder-menu** ingestelde afstand (bijv. na het veranderen van de sprongrichting).
- ▶**: Sprongafstand is groter dan de vooraf in het **Digitale Recorder-menu** ingestelde afstand (bijv. na drie keer achter elkaar springen in dezelfde richting).

Digital Recorder

Snel vooruit- en terugspoelen

Tijdens het uitgesteld televisie kijken kunt u met drie verschillende snelheden vooruit- en achteruitspoelen. Tijdens het spoelen is er geen geluid.

◀◀ ▶▶ ◀◀ of ▶▶ iets langer indrukken.

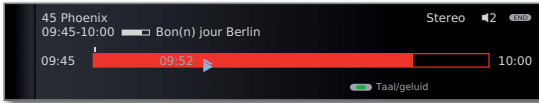

Telkens wanneer de toets ◀◀ of ▶▶ opnieuw kort wordt ingedrukt, wordt de snelheid verhoogd tot er opnieuw naar de eerste snelheid terugschakeld wordt.

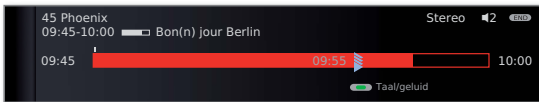

Als het einde van de opname is bereikt, schakelt het toestel automatisch over op weergave. U bevindt zich dan op ongeveer 10 seconden na het live-beeld of, bij terugspoelen, bij het begin van de opname met timeshift.

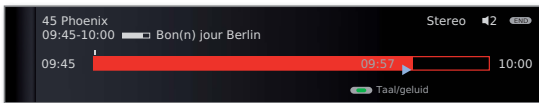

Slowmotion

In de pauze-modus (stilstaand beeld) kunt u vier verschillende snelheden kiezen voor slowmotion (alleen vooruit). Tijdens slowmotion is er geen geluid. (Bij HDTV-uitzendingen is slowmotion achterwaarts niet mogelijk.)



Druk op de **PAUSE**-toets.

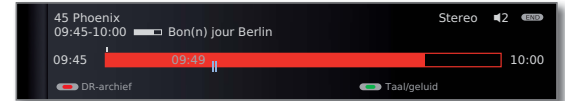

◀◀ ▶▶ kort indrukken.

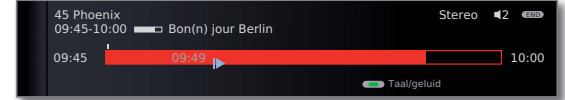

Snelheid verhogen:

◀◀ of ▶▶ meermaals kort indrukken.

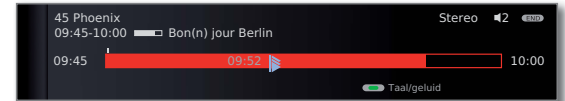

De spoelsnelheid verhoogt met elke druk op de toets; als de hoogste snelheid bereikt is, kiest u met de volgende druk opnieuw de laagste snelheid.

Leestekens plaatsen

U kunt bijvoorbeeld bij sportuitzendingen interessante acties of fasen markeren om die bij een latere weergave nogmaals specifiek te bekijken. U kunt bladwijzers instellen bij het uitgesteld televisiekijken of tijdens het Live-beeld.



PLAY-toets een beetje langer indrukken: Leesteken plaatsen.

U ziet een schermmelding. Door opnieuw iets langer op de **PLAY**-toets te drukken wordt een nieuwe leesteken geplaatst.

Digital Recorder

Archiefweergave



Rode toets: DR-archief / Videoarchief oproepen.



Rechtsbovenaan wordt de resterende vrije capaciteit van het opslagmedium weergegeven.

De aangegeven **vrije capaciteit** is slechts een geschatte waarde. De exacte resterende capaciteit van de harde schijf hangt af van de in de toekomst opgenomen uitzendingen.

De niveau-indicator op de balk rechts in het overzicht duidt voor elke timerregel aan of de opname reeds bekeken is. Als er programma-informatie uit EPG of Teletext beschikbaar is, wordt die voor de geselecteerde regel onder het archiefoverzicht weergegeven. Als er nog meer informatie over de opname beschikbaar is, kunt u deze met de **TEXT-toets** oproepen.

Blauwe toets: Sortering van de opnamen **wijzigen**.

Groene toets: Opnamen **chronologisch sorteren**.

Gele toets: Opnamen **alfabetisch sorteren**.

Blauwe toets: Opnamen **op zender sorteren**.



Terug naar het overzicht. De laatst geselecteerde sorteervolgorde blijft behouden.

Verklaringen bij de symbolen in het DR-archief

- Archiefitem met geactiveerde herhaling (pagina 100).
- Archiefitem met ingestelde kinderbeveiliging (pagina 104).
- Archiefitem met ingestelde wisbeveiliging (pagina 105).
- Archiefitem met manueel ingestelde leestekens (zie rechterkolom).
- Gecodeerd archiefitem.
- CI Plus-gecodeerd archiefitem.
- Archiefitem werd voor overschrijven/kopiëren in het timeroverzicht opgenomen (zie pagina 101, **Opnamen naar een aangesloten recorder kopiëren**).
- Archiefitem werd voor decoderen in het timeroverzicht opgenomen (zie pagina 102, **Gecodeerde opname decoderen**).

Weergeven vanuit het archief



▲ ▼ Opname selecteren.
OK Weergave starten.

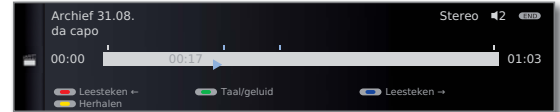

Bij de weergave van nog gecodeerde opnamen moet de CA-module met Smart Card ingestoken zijn.

Leestekens plaatsen

Tijdens de weergave van een archiefopname kunt u leestekens plaatsen.



PLAY-toets een beetje langer indrukken: Leesteken wissen.

Daarna wordt het drive-symbool weergegeven en ziet u de geplaatste leesteken boven de balk voor de weergave. U kunt maximaal 15 leestekens per opname plaatsen.

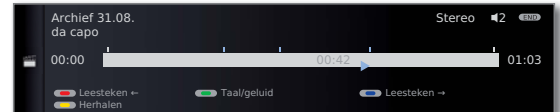

Automatisch ingestelde bladwijzers zijn wit gemarkeerd. Manueel geplaatste leestekens zijn blauw.

Naar leestekens springen



INFO: Maak de statusaanduiding zichtbaar.



Blauwe toets: Naar de volgende leestekens springen.

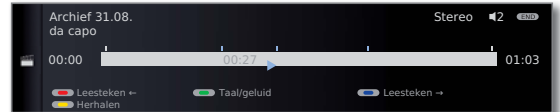

Rode toets: Naar de vorige leestekens springen.

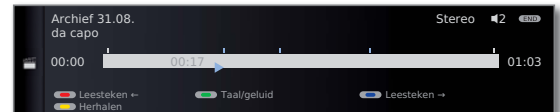

Afzonderlijke leestekens wissen



Rode of blauwe toets: Naar de manueel ingestelde leestekens springen.

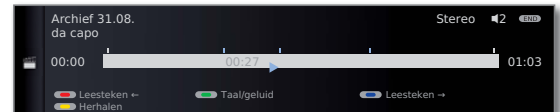

PLAY-toets iets langer indrukken: De leesteken wordt gewist.

Digital Recorder

► Bij de weergave van gecodeerde opnamen zijn sommige van de volgende functies eventueel slechts beperkt mogelijk.

Springen

Met een korte druk op de **toetsen** ◀◀ of ▶▶ kunt u in de uitzending springen.



▶▶ Vooruitspringen.

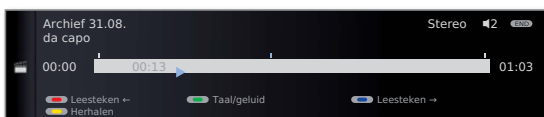

◀◀ Achteruitspringen.

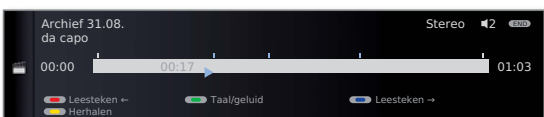

► Sprongafstand instellen: Zie pagina 88.

Smart Jump

Met Smart Jump kunt u snel zoeken naar bepaalde scènes van een opname. Meer daarover vindt u op pagina 96.

Snel vooruit- en terugspoelen

Tijdens een archiefweergave kunt u met drie verschillende snelheden vooruit- en achteruitspoelen. Meer daarover vindt u op pagina 97.

Pauze (stilstaand beeld)



PAUSE-toets overschakelen op stilstaand beeld.

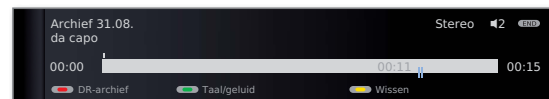

PLAY-toets: Weergave vervolgen:

Slowmotion

Bij actieve pauze (stilstaand beeld) kunt u vier slowmotionsnelheden (telkens voor- en achterwaarts) activeren. Tijdens de slowmotion is er geen geluid te horen.



Druk op de **PAUSE-toets**.

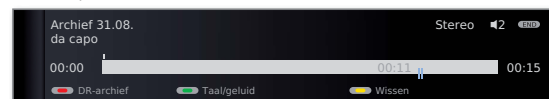

◀◀ of ▶▶ kort indrukken.



Snelheid verhogen:

Toets meermaals kort drukken.



De spoelsnelheid verhoogt met elke druk op de toets; als de hoogste snelheid bereikt is, kiest u met de volgende druk opnieuw de laagste snelheid.





Digital Recorder

Gedeelten van de opname wissen

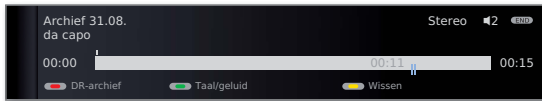
U kunt gedeelten van een opname vanaf de actuele positie tot aan het begin of het einde van de opname wissen.

 Druk de **PAUSE-toets** bij archiefweergave in op de plaats waar u alles van de opname wenst te wissen vanaf die plaats tot het begin of het einde van de opname.



    **Gele toets:** Wissen oproepen.



    **Rode toets:** Van hier tot het begin wissen selecteren.
Groene toets: Van hier tot het einde wissen selecteren.



OK Wissen bevestigen.



In dit geval werden er aan het einde van de uitzending 11 min. gewist, zodat de lengte van de opname nog slechts 52 min. bedraagt.

Of:

    **Rode of groene toets:** Wissen annuleren.





Leestekens wissen

U kunt alle manueel geplaatste bladwijzers in één keer wissen.

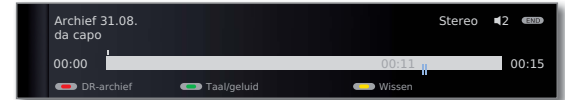



► De manueel geplaatste leestekens zijn blauw, automatisch ingestelde bladwijzers worden in het wit weergegeven.

 **PAUSE-toets:** Overschakelen op stilstaand beeld.



    **Gele toets:** Wissen oproepen.



    **Blauwe toets:** Manueel ingestelde Leesteken wissen.

 **PLAY-toets:** Weergave vervolgen.





► Automatisch geplaatste leestekens worden niet gewist.

U kunt de leestekens ook wissen via **DR-archief → Wissen/kopiëren** (zie pagina 103).

Opgenomen uitzendingen herhaald weergeven



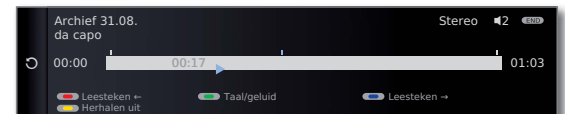

U kunt opgenomen uitzendingen herhalen en ze op die manier in een eindeloze lus afspelen.

 **INFO:** Statusindicatie oproepen.

    **Gele toets:** Film Herhalen.



U ziet een cirkelvormige pijl links van de statusindicatie in het archief achter de naam van de uitzending (zie pagina 98). De functie blijft ingesteld voor deze uitzending, ook bij een onderbreking van de weergave.

    **Gele toets:** Herhaalfunctie opnieuw uitschakelen.

Digital Recorder

Opnamen naar een aangesloten recorder kopiëren



DR-archief oproepen.



▼ ▲ Markeer de opname die u wilt kopiëren.



Gele toets: Wissen/kopiëren oproepen.

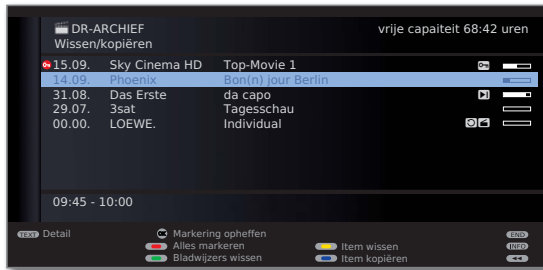

▼ ▲ Selecteer eventueel nog andere titels en **OK** markeer.

Of:



Rode toets: Alles markeren.

⇒ De titels die u wilt kopiëren worden blauw weergegeven.



Blauwe toets: Item kopiëren oproepen.

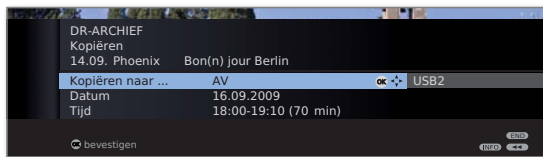

◀ ▶ Selecteer **AV** in het menu Kopiëren. Als er later gekopieerd moet worden, datum en tijd wijzigen.

OK Bevestigen.

U keert terug naar het archief. Vóór de datum van de te kopiëren opname(n) ziet u nu een rood punt voor het geprogrammeerde overschrijven.

De status van lopende/geplande kopieeropdrachten kan in het timeroverzicht worden afgelezen.

⇒ Tijdens een kopieerproces kunt u geen DVB-zenders bekijken. Het tv-toestel kan echter wel worden uitgeschakeld in standby. U kopieert het beste 's nachts, wanneer het tv-toestel niet wordt gebruikt.

Opnamen naar een extra externe harde schijf kopiëren

U kunt uitzendingen ook naar een extra externe harde schijf kopiëren en ze op die manier archiveren of weergeven op andere Loewe LCD-TV-toestellen.



DR-archief oproepen.

Selecteer de te kopiëren titel zoals beschreven in de linkerkolom.



Blauwe toets: Item kopiëren oproepen.

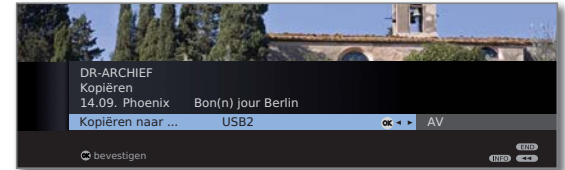

◀ ▶ Selecteer **USBx** in het menu Kopiëren. **OK** Start het kopieerproces.

⇒ Het kopiëren naar een externe harde schijf vindt plaats op de achtergrond en met een aanzienlijk hogere snelheid. In tegenstelling tot bij het kopiëren naar een aangesloten recorder (zie linkerkolom) gelden hier geen beperkingen met betrekking tot de zenderkeuze. U ziet een schermmelding wanneer het kopieerproces is afgesloten.

De status van lopende kopieeropdrachten kan in het timeroverzicht worden afgelezen.

⇒ Tijdens het kopiëren mag het tv-toestel **niet** met de netschakelaar worden uitgeschakeld!

Geprogrammeerde decodering wissen

U kunt een geprogrammeerde decodering van gecodeerde opnamen te allen tijde wissen.

⇒ DR-archief wordt weergegeven.



▼ ▲ Gewenste uitzending (rood punt met sleutelsymbool) markeren.



Gele toets: Wissen/decoderen oproepen.



Blauwe toets: Decoderen annuleren.

Het rode punt met sleutelsymbool en het item in het timeroverzicht worden gewist.

Digital Recorder

Gecodeerde opname decoderen

Het decoderen van gecodeerde opnamen kunt u te allen tijde manueel starten ⁽¹⁾. Op het ogenblik van de decoding moet de CA-module met Smart Card ingestoken zijn. De decoding moet zo vlug mogelijk gebeuren, want hoe verder het opnametijdstip in het verleden ligt, hoe groter de kans wordt dat de sleutel niet meer geldig is.

Ga op dezelfde manier te werk bij het kopiëren uit het archief:



➡ DR-archief wordt weergegeven.

▼ ▲ Markeer de opname die u wilt decoderen.

➡ Gecodeerde opnamen zijn gemarkeerd met  voor de balk.



Gele toets: Wissen/decoderen oproepen.



Blauwe toets: Item decoderen oproepen.

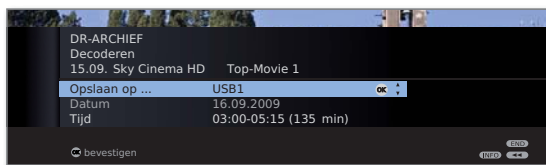

◀ ▶ **USB1** selecteren.

Datum en tijd van de decoding vastleggen.

OK Bevestigen.

U keert terug naar het DR-archief. Voor de datum ziet u een rood punt met sleutelsymbool, wat wijst op de geprogrammeerde decoding.

- ➡ Tijdens een decoding kunt u geen andere DVB-zender bekijken. Het tv-toestel kan echter wel in de standbymodus worden uitgeschakeld. Decoderen doet u het beste 's nachts, wanneer het tv-toestel niet wordt gebruikt.
- ➡ Na een geslaagde decoding treft u de opname gedecodeerd aan in het DR-archief (zonder  voor de balk).
- ➡ De tijd en de datum van een decoding kunnen in het timeroverzicht (zie pagina 92) achteraf worden gewijzigd.

Opgenomen uit het archief wissen



➡ DR-archief wordt weergegeven.

▼ ▲ Markeer de opnamen die u wilt wissen.



Gele toets: Wissen/kopiëren oproepen.

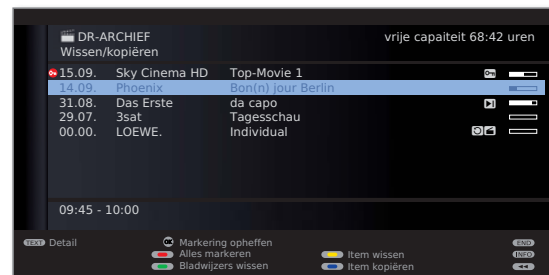

▼ ▲ Eventueel andere opnamen markeren en **OK** bevestigen.

Of:



Rode toets: Alles markeren.

➡ De titels die u wilt wissen, worden blauw weergegeven.



Gele toets: Opname wissen oproepen.



OK Wissen bevestigen.

De opname(n) wordt/worden gewist.

U keert terug naar het DR-archief.

⁽¹⁾ Houd voor het behandelen van gecodeerde uitzendingen ook rekening met de informatie op pagina's 108 en 109.

Digital Recorder

Leestekens wissen



- DR-archief wordt weergegeven.
- Opname markeren waarvan de leestekens gewist moeten worden.
- Opnamen met manueel geplaatste leestekens worden aangegeven met voor de balk.



Gele toets: Wissen/kopiëren oproepen.

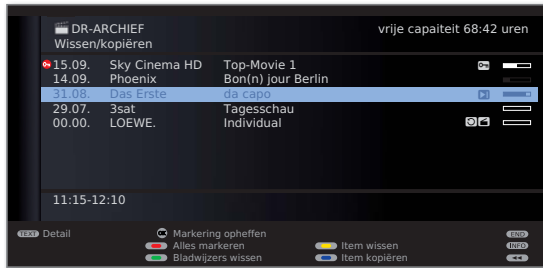

- Event, andere markeren en **OK** bevestigen.

Of:



Rode toets: Alles markeren.

- De gemarkeerde titels worden blauw weergegeven.



Groene toets: Leestekens wissen.

Alle manueel geplaatste bladwijzers van de gemarkeerde items worden gewist. Automatisch geplaatste leestekens worden niet gewist.

Titels van de archiefopname wijzigen



- DR-archief wordt weergegeven.
- Markeer de titel die u wilt wijzigen.



Groene toets: Bewerken/beschermen oproepen.

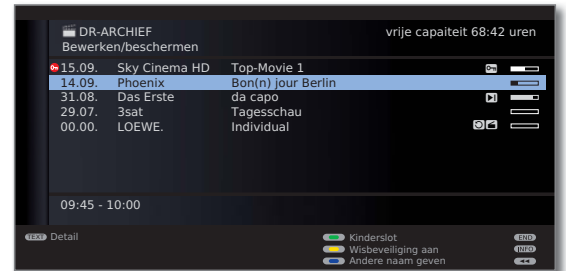

Blauwe toets voor Andere naam geven.

Onder de 1e letter van de titel ziet u een streepje dat de huidige invoerpositie aangeeft.



- Invoerpositie naar rechts.
- Invoerpositie naar links.



Voer de tekens een voor een in (bij invoer met de cijfer-toetsen van de afstandsbediening op dezelfde wijze als met een gsm-toetsenbord; de precieze toetsenfuncties vindt u op pagina 129).



Gele toets: Tekens links naast de invoermarkering wissen.



Groene toets: Omschakelen tussen hoofdletters en kleine letters.



OK Het ingevoerde bevestigen.
Daardoor wordt de wijziging permanent opgeslagen.

Digital Recorder

Films blokkeren/vrijgeven (kinderslot)

Films waarvan u niet wilt dat bijv. kinderen ernaar kijken kunt u blokkeren. Bekijken is slechts mogelijk wanneer er eerst een geheime nummer wordt ingevoerd.

➡ DR-archief wordt weergegeven.

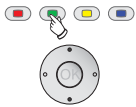

Greene toets voor **Bewerken/beschermen**.

▼ ▲ Markeer de titel die u wilt blokkeren.

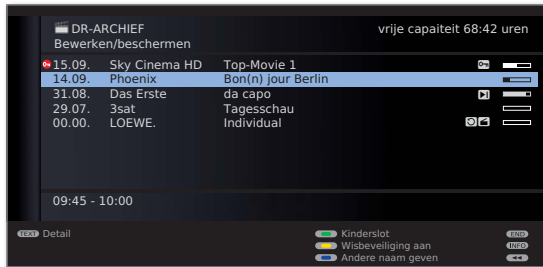

Greene toets: Kinderslot oproepen.

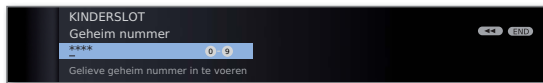

Voer uw geheime nummer in met de **cijfertoetsen** van de afstandsbediening. Wanneer u voor de eerste keer een geheime nummer invoert, dient u die goed te memoriseren. Vervolg de nieuwe geheime nummer met **OK**.

Het DR-archief gaat weer open.



Greene toets: Film blokkeren.



▲ ▼ Selecteer eventueel nog andere titels.



Greene toets: Film blokkeren of **Film weer vrijgeven**.

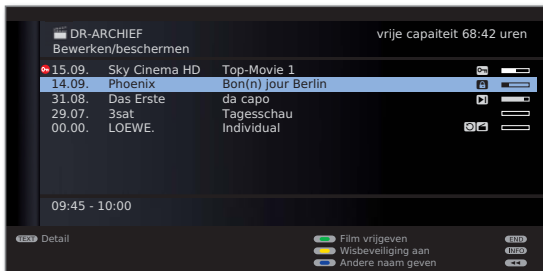

Bij geblokkeerde films wordt vóór de balk een hangslot-symbool  weergegeven.

Naar een geblokkeerde film kijken



DR-archief oproepen.

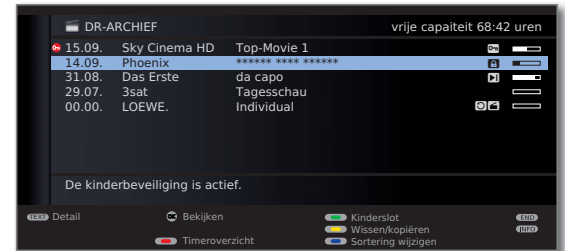

▼ ▲ Geblokkeerden film markeren, **OK** film **bekijken**.

➡ De titels van geblokkeerde films zijn niet leesbaar. De detailinfo van de opname kan niet worden opgeroepen. Achteraan de itemregel wordt het symbool  weergegeven.

U wordt gevraagd uw geheime nummer in te voeren. Na het invoeren van de geheime nummer start de weergave van de film.

Digital Recorder

Wisbeveiliging instellen/verwijderen

U kunt opnamen voorzien van een wisbeveiliging, om automatisch wissen door de wismanager (zie pagina 95) te verhinderen.

⇒ DR-archief wordt weergegeven.

 **Groene toets: Bewerken/beschermen** oproepen.



▼ ▲ Markeer de titel waarvoor u de wisbeveiliging wilt in- of uitschakelen.

 **Gele toets: Wisbeveiliging aan / uit.**



▼ ▲ Selecteer eventueel nog andere titels.

 **Gele toets: Wisbeveiliging aan / uit.**

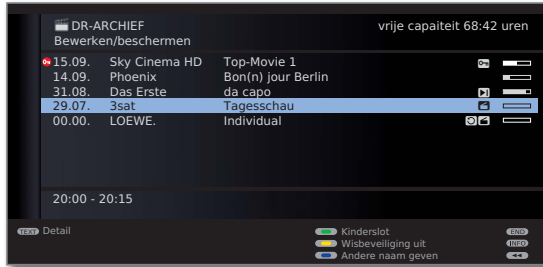

Vóór de balk van films met wisbeveiliging staat het symbool .

Digital Recorder

DR+ Streaming

- ➔ Om gebruik te kunnen maken van DR+ Streaming hebt u minstens twee Loewe-tv-toestellen met Chassis SL 1xx nodig (waarvan minstens één met ingebouwde Digital-Recorder). De tv-toestellen moeten bovendien via een draadloos netwerk (WLAN) of een netwerk met kabelverbinding (bijv. Ethernet, PowerLine) met elkaar verbonden zijn.
- ➔ DR+ Streaming moet in de **DR+ Streaming - instellingen** (zie hieronder) geactiveerd zijn.
- ➔ Functies die schrijftoegang tot een vrijgevend toestel vereisen (kinderbeveiliging, wisbeveiliging, naam wijzigen, item of bladwijzer wissen, bladwijzer plaatsen, delen van de opname wissen/verbergen), zijn bij weergave van een DR-archieffitem via het netwerk (zie rechterkolom) niet beschikbaar.

DR+ Streaming - instellingen

Vóór het eerste gebruik van DR+ Streaming moet er aantal instellingen worden uitgevoerd.



- ➔ Digital-Recorder-menu is geopend (pagina 88).

◀ ▶ **DR+ Streaming - instellingen** selecteren, **OK** instellingsopties oproepen.

Toelichting bij de instelmogelijkheden, zie pagina 89.

DR-archieffitem via het netwerk weergeven



DR-archieffitem / Videoarchieffitem oproepen.

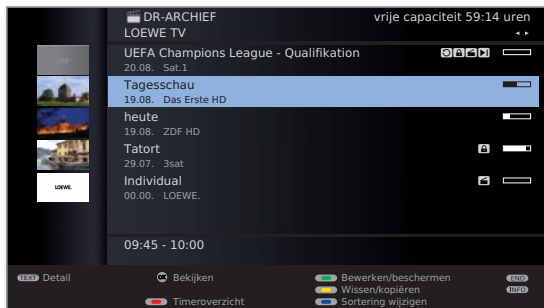

◀ ▶ Gewenste tv-toestel selecteren.

De naam van het vrijgegeven tv-toestel wordt in de tweede regel weergegeven (in het voorbeeld: **LOEWE TV**).

▼ ▲ Gewenste archieffitem markeren, **OK** archieffitem **Bekijken**.

Meer informatie over de bediening vindt u vanaf pagina 98.

Opnamen van een vrijgegeven tv-toestel kopiëren

U kunt archieffitems van een vrijgegeven tv-toestel via het netwerk kopiëren naar een opslagmedium dat is aangesloten op een van de USB-poorten van het tv-toestel.

Op het bestemmingstelevisietoestel:



DR-archieffitem oproepen.



◀ ▶ Gewenste vrijgegeven tv-toestel selecteren.

Te kopiëren titel selecteren zoals beschreven op pagina 101.



Blauwe toets: Item kopiëren oproepen.

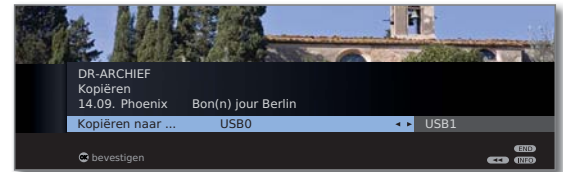

◀ ▶ Wanneer er meerdere opslagmedia worden voorgesteld, kiest u de gewenste bestemming.

OK Kopieerproces starten.

- ➔ Het kopiëren naar een externe harde schijf vindt plaats op de achtergrond en met een aanzienlijk hogere snelheid. In tegenstelling tot bij het kopiëren naar een aangesloten recorder (zie pagina 101) gelden hier geen beperkingen met betrekking tot de zenderkeuze. U ziet een schermmelding wanneer het kopieerproces is afgesloten.

De status van lopende kopieeropdrachten kan in het timeroverzicht worden afgelezen.

- ➔ Tijdens het kopiëren mogen **noch** het vrijgegeven tv-toestel **noch** het bestemmingstelevisietoestel met de netschakelaar worden uitgeschakeld! Anders wordt het kopiëren afgebroken en wordt de opname mogelijk onbruikbaar.

Digital Recorder

Harde schijf formateren

Formateer de USB-harde-schijf die u met het tv-toestel wenst te gebruiken vóór het eerste gebruik via het **Tv-menu** → **Instellingen** → **Diversen** → **Externe harde schijf formatteren**.

Bij problemen met de USB-harde-schijf kan een formattering eventueel uitkomst bieden.

Bovendien kunt u met een formattering snel en eenvoudig alle gegevens van de harde schijf wissen.

Let op!

Bij het formateren van de harde schijf worden **al** de erop opgeslagen gegevens gewist!

MENU

MENU: Tv-menu oproepen.



◀ ▶ **Instellingen** selecteren,
▼ naar de menuregel daaronder springen.

◀ ▶ **Diversen** selecteren,
▼ naar de menuregel daaronder springen.

◀ ▶ **Externe harde schijf formatteren** selecteren,
OK uitvoeren.



Rode toets: Formateren starten.

➡ Het tv-toestel moet na het formateren worden uitgeschakeld en vervolgens weer ingeschakeld.

Of:

END

END:Proces afbreken.

Andere aanwijzingen

VPS en automatische tijdcontrole

Uw tv-toestel kan voor het opnemen van een uitzending gebruik maken van de automatische tijdcontrole.

De **automatische tijdcontrole** zorgt ook voor de controle van de start- en eindtijd bij **DVB**-zenders. De opname wordt bij het begin van de uitzending gestart en bij het einde van de uitzending uitgeschakeld, zelfs al werden de starttijd en/of de eindtijd door de zenderaanbieder gewijzigd. De automatische tijdcontrole wordt echter niet door alle zenders ondersteund.

Digital Recorder

Common Interface-standaard (CI)

Wanneer een uitzending gecodeerd werd opgenomen, wordt het decoderingsproces automatisch tijdens de daarop volgende nacht in standby-modus uitgevoerd (wanneer niet anders ingesteld in de timergegevens). Denk eraan dat het tv-toestel 's nachts niet met de netschakelaar mag uitgeschakeld zijn en dat de CA-module met SmartCard in de CI-sleuf van het tv-toestel moet steken.

Als het decoderen van de opname niet kort na het opnemen wordt uitgevoerd, kan ze mogelijk niet meer gedecodeerd worden. Hoe verder het opnametijdstip in het verleden ligt, hoe groter de kans dat de sleutel niet meer geldig is.

- ➡ Gecodeerde vaste-schijfopnamen verschijnen nog in het timeroverzicht tot ze gedecodeerd worden (pagina 92).
- ➡ U kunt het decoderen ook manueel starten (zie pagina 102).
- ➡ Afhankelijk van uw programma-aanbieder wordt een uitgestelde decodering (decodering achteraf) mogelijk niet ondersteund.
- ➡ De weergave van gecodeerd opgenomen uitzendingen hangt in grote mate af van de gebruikte CA-module. In bepaalde omstandigheden is de weergave van gecodeerde opnamen niet of slechts beperkt mogelijk.
Tip: Neem indien mogelijk ongecodeerd op of decodeer de uitzending zo vlug mogelijk.
- ➡ De keuzemogelijkheden in het CA-modulemenu en de capaciteit van uw CA-module hangen af van het gebruikte moduletype en de erop geïnstalleerde software. Met vragen hierover kunt u terecht bij de fabrikant van de module.

DVB Common Interface Plus-standaard (CI Plus)

CI Plus is een verdere ontwikkeling van de DVB Common Interface-standaard. CI Plus-slots zijn in principe neerwaartscompatibel met de vorige CI-standaard, d.w.z. CA-modules en Smart Cards die voldoen aan de vorige CI-standaard kunnen verder worden gebruikt in CI Plus-slots, voor zover de programma-aanbieder dat toestaat.

De bepalingen van de vorige standaarden (zie pagina 108) gelden ook voor CI Plus. Daarnaast zijn er echter nog bijkomende bepalingen.

Programma-aanbieders die de CI Plus-standaard gebruiken, kunnen verschillende rechten verlenen voor hun uitgezonden uitzendingen. Zo kan bijvoorbeeld het opnemen of het achteraf bekijken van een gecodeerde uitzending worden beperkt of geheel verboden door de programma-aanbieder. In geval van dergelijke bepalingen gelden die dan ook voor uitgesteld televisiekijken.

Wanneer u een dergelijke uitzending wenst op te nemen, wordt u daar op gewezen aan de hand van een schermmelding. De opname wordt in een dergelijk geval wel uitgevoerd (het overeenkomstige item verschijnt in het DR-archief) maar het achteraf bekijken van de uitzending is dan niet meer of slechts beperkte tijd (bijv. gedurende 10 dagen) mogelijk. Een mogelijke door tijd beperkte weergave, wordt u ook via de betreffende optie in het DR-archief getoond.

Ook het achteraf decoderen van een gecodeerd opgenomen uitzending kan door de aanbieder worden verboden.

➡ Alle hier genoemde beperkingen worden door de aanbieder van de programma's ingesteld. Het tv-toestel zal de door de programma-aanbieder ingestelde signalering uitsluitend neutraal evalueren.

Verder kan het extern kopiëren van beschermde uitzendingen, bijvoorbeeld naar een DVD-recorder, door programma-aanbieders worden verboden (ook na een eventuele decodering).

Wanneer u een CI Plus-beschermde uitzending wenst op te nemen, die door de programma-aanbieder werd voorzien van een kinderbeveiliging, is het in sommige gevallen nodig de kinderbeveiligings-PIN van de CA-module bij het programmeren van de gegevens in te voeren. Voor het later bekijken van de uitzending dient u dan de geheime code van het tv-toestel in te voeren.

Het CA-modulemenu kan er bij CI Plus anders uitzien dan het normale TV-menu.

Software-update bij CI Plus-compatibele CA-modules

Voor de software van uw CA-module kan er van tijd tot tijd nieuwe besturingssoftware beschikbaar zijn. Er bestaan twee soorten software-updates.

Aanbevolen update:

Er verschijnt een verwijzing naar een beschikbare update. U kunt die hetzij uitvoeren hetzij negeren. Wanneer u de update niet uitvoert, verschijnt de verwijzing naar de beschikbare update regelmatig opnieuw.

Gedwongen update:

Er verschijnt een verwijzing naar een beschikbare update. De module decodeert niet meer tot de update correct werd uitgevoerd.

Verhelpen van storingen (CA-module)

Wanneer er zich bij het gebruik van de CA-module problemen zouden voordoen, kan het volgende helpen:

Schakel het tv-toestel in standby. Verwijder de CA-module uit het tv-toestel. Schakel het tv-toestel helemaal uit. Wacht enkele seconden. Steek de CA-module weer in het tv-toestel. Schakel het tv-toestel weer in.

Wanneer er zich daarna toch nog storingen voordoen, noteert u de weergegeven tweecijferige foutcode (alleen bij CI Plus-compatibele CA-modules). Wend u tot uw technische klantendienst. De Service-adressen vindt u op pagina 152.

Externe apparaten

Menu Aansluitingen

In dit menu worden de instellingen voor de aansluiting van externe apparaten uitgevoerd.

Menu Aansluitingen oproepen

MENU

MENU: Tv-menu oproepen.



◀ ▶ **Aansluitingen** selecteren,
▼ naar de menuregel daaronder gaan.

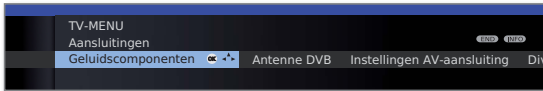

◀ ▶ Gewenste instelling selecteren.

Toelichtingen bij de instelmogelijkheden in het menu Aansluitingen:

Geluidscomponenten	De geluidscomponentenwizard helpt u bij het configureren van de componenten die worden gebruikt voor het weergeven van het TV-geluid. Een beschrijving van de geluidscomponentenwizard vindt u vanaf pagina 117.
Antenne DVB	Hier kunt u met de antennewizard de parameters van de DVB-T- en de DVB-S ⁽¹⁾ -antenne instellen. De instelmogelijkheden van de DVB-antennes worden behandeld in de beschrijving van de eerste inbedrijfstelling (vanaf pagina 22).
Instellingen AV-aansluiting	Zie de rechterkolom, voor meer toelichting.
Diversen	Voor toelichting, zie pagina 111.

Instellingen AV-aansluiting

In het menu Instellingen AV-aansluiting kunnen de parameters voor de AV- en AVS-aansluitingen worden aangepast.

Instellingen AV-aansluiting oproepen

MENU

MENU: Tv-menu oproepen.



◀ ▶ **Aansluitingen** selecteren,
▼ naar de menuregel daaronder gaan.

◀ ▶ **Instellingen AV-aansluiting** selecteren,
▼ naar de menuregel daaronder gaan.

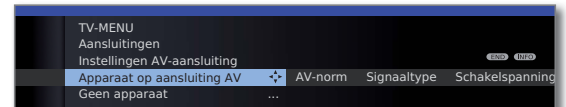

◀ ▶ Gewenste instelling selecteren.

Toelichtingen bij de instelmogelijkheden in het menu AV-aansluiting:

Apparaat op aansluiting AV	Hier geeft u aan of een toestel, en indien ja, welk toestel, aan de AV-bus werd aangesloten.
AV-norm	Hier stelt u de AV-norm in van het op AV of AVS aangesloten apparaat. Normalerweise laat u de instelling op Automatisch staan. Wanneer de norm van het aangesloten apparaat echter niet automatisch wordt herkend, dient u de correcte norm te selecteren. Vraag eventueel raad aan uw dealer of kijk in de handleiding bij het aangesloten apparaat.
Signaaltype	Hier stelt u het signaaltype in van het op AV of AVS aangesloten apparaat. In het algemeen kunt u de instelling op Automatisch instellen, anders kunt u het geschikte signaaltype selecteren. U kunt eventueel informatie van uw speciaalzaak vragen.
Schakelspanning inschakelen	Als deze functie werd geactiveerd en u stelt een AV-apparaat (niet aan AVS) dat een schakelspanning afgeeft ip op weergave, dan wordt het daaraan gerelateerde beeld en geluid direct op alle zender- en kanaallocaties van de televisie weergegeven.

⁽¹⁾ Uitrustings- en uitbreidingsmogelijkheden zie pagina 138.

Externe apparaten

Aansluitingen – Diversen

In dit menu worden verschillende instellingen (bijv. Digital Link, Decoder enz.) uitgevoerd in verband met externe apparaten.

Andere aansluitingsinstellingen



MENU: Tv-menu oproepen.



◀ ▶ **Aansluitingen** selecteren,
▼ naar de menuregel daaronder gaan.

◀ ▶ **Diversen** selecteren,
▼ naar de menuregel daaronder gaan.

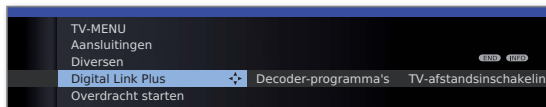

◀ ▶ Gewenste instelling selecteren.

Toelichtingen bij de instelmogelijkheden in het menu Andere:

Digital Link Plus Met deze functie kunnen de programmegegevens van uw tv-toestel worden overgedragen naar een aangesloten Digital Link Plus-compatibele recorder. Alleen de zendergegevens van analoge TV-zenders kunnen worden overgedragen.

Decoderprogramma's Hier kunt u analoge zenders met versleutelde inhoud als Decoderzender markeren en de modus van de geluidscodering Versleutelde audiosignalen instellen, zodat deze automatisch door een aan de AV aangesloten Decoder worden gedecodeerd. Het menu-item alleen selecteerbaar als een **Decoder** als **Apparaat op aansluiting AV** (zie pagina 110) werd geselecteerd.

TV-afstandsinschakeling via Digital Link Hier kunt u selecteren of het tv-toestel automatisch uit de standby-modus moet schakelen als apparaten, die aan HDMI- of AV-ingangen zijn aangesloten en die geschikt zijn voor **Digital Link HD-** of **Digital Link Plus**, een band / disc weergeven of dat een schermmenu wordt weergegeven (zie pagina 112 en 114).

Spelletjesmodus Hier kunt u voor verschillende AV-ingangen van het tv-toestel een snellere weergave van commando's op het scherm instellen, bijv. voor spelconsoles (zie rechter kolom).

Spelletjesmodus

Voor die ingangen van uw tv-toestel waarop spelconsoles, PC-toepassingen of karaoketoepassingen worden aangesloten, is het raadzaam de **Spelletjesmodus** te activeren. Daardoor worden dergelijke toepassingen sneller op het scherm weergegeven door het uitschakelen van omslachtige beeldverbeterende technieken. Deze modus kan voor iedere ingang van uw tv-toestel afzonderlijk worden ingesteld.



MENU: Tv-menu oproepen.



◀ ▶ **Aansluitingen** selecteren,
▼ naar de menuregel daaronder gaan.

◀ ▶ **Diversen** selecteren,
▼ naar de menuregel daaronder gaan.

◀ ▶ **Spelletjesmodus** selecteren,
OK oproepen.

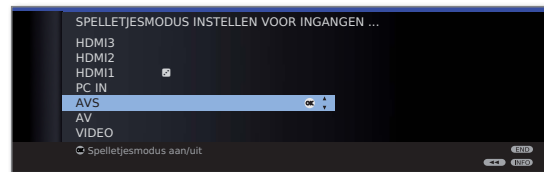

▲ ▼ Aansluiting selecteren,
OK Spelletjesmodus voor geselecteerde aansluiting **aan/uit**.

U herkent AV-aansluitingen met ingestelde Spelletjesmodus aan het symbool  achter de benaming van de aansluiting

Spelletjesmodus via het statusvenster in- of uitschakelen

U kunt de spelletjesmodus voor de geselecteerde AV-ingang ook via het statusvenster in- of uitschakelen.



AV-selectie oproepen.



▲ ▼ Gewenste aansluiting selecteren,
OK omschakelen.



INFO: Statusvenster oproepen (wanneer die na het omschakelen naar de AV-aansluiting niet meer wordt weergegeven).



Groene toets: Spelletjesmodus voor de geselecteerde aansluiting naargelang van de status **in-** of **uitschakelen**.

Externe apparaten

Apparaten op de aansluitingen AV/AVS

Via de Euro-AV-aansluiting **AV** (zie pagina 11) kan er een nevenapparaat zoals bijv. een DVD-speler, een video-/DVD-recorder enz. op het tv-toestel worden aangesloten.

De AV-ingang **AVS** (zie pagina 11) biedt de mogelijkheid om bijv. een digitale camera of een camcorder aan te sluiten.

De AV-aansluitingen kunnen daarbij verschillende signaaltypes verwerken. Welk signaaltype uw hulpapparaat uitzendt, vindt u in de handleiding van het betreffende apparaat.

Wegens het grote aantal verschillende AV-apparaten op de markt, kunnen wij hier slechts enkele representatieve voorbeelden geven voor het aansluiten van hulpapparaten op de AV-aansluitingen.

TV-afstandsinschakeling via Digital Link

U kunt een keuze maken of u wilt dat het tv-toestel automatisch in de standby-modus instelt, zodra bij een apparaat dat geschikt is voor een **AV**-aansluiting op **Digital Link Plus** een disc of een beeldschermmenu wordt weergegeven.

De instelling kunt u vinden in **TV-menu** onder **Aansluitingen** → **Diversen** → **TV-afstandsinschakeling via Digital Link** (zie ook pagina 111).

DVD-speler op het tv-toestel aansluiten

➔ Een **DVD-speler** werd in het **TV-menu** onder **Aansluitingen** → **Instellingen AV-aansluiting** → **Apparaat op aansluiting AV** geselecteerd (zie ook pagina 110).

Schakel alle apparaten uit alvorens de aansluiting tot stand te brengen.

Verbind de Euro-AV-uitgang van de DVD-speler met de **AV1**-ingang van het tv-toestel.

Gebruik daarvoor een volledig uitgeruste Euro-AV-kabel (verkrijgbaar in speciaalzaak).

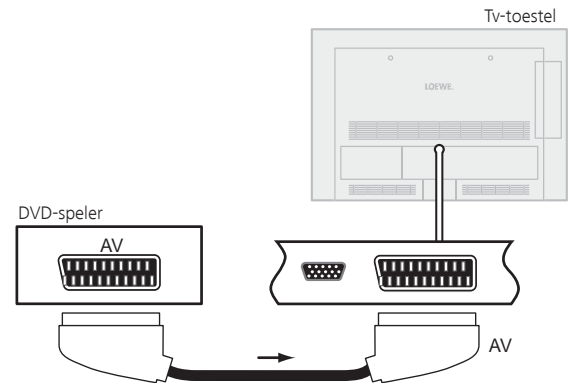

Aansluitvoorbeeld van een DVD-speler

Vanaf het AV-apparaat weergeven

Als het toestel dat aan de **AV** werd aangesloten ook de functie Digital Link Plus ondersteunt, of als in **TV-menu** → **Aansluitingen** → **Instellingen AV-aansluiting** → **Schakelspanning inschakelen** → **ja** werd geselecteerd, schakelt het tv-toestel na het starten van de weergave op het AV-apparaat, automatisch naar de corresponderende AV-ingang.

De AV-ingang kan echter ook manueel worden opgeroepen:



AV-selectie oproepen.



▲ ▼ **AV** selecteren,
OK overschakelen.

Weergave op aangesloten apparaat starten.

Externe apparaten

DVD-recorder op het tv-toestel aansluiten

➡ Een **DVD-recorder** werd in het **TV-menu** onder **Aansluitingen** → **Instellingen AV-aansluiting** → **Apparaat op aansluiting AV** geselecteerd (zie ook pagina 110).

Schakel alle apparaten uit alvorens de aansluiting tot stand te brengen.

Verbind de Euro-AV-uitgang van de DVD-recorder met de **AV**-ingang van het tv-toestel.

Gebruik daarvoor een volledig uitgeruste Euro-AV-kabel (verkrijgbaar in speciaalzaak).

Wanneer u analoge zenders met de in de recorder ingebouwde ontvanger (tuner) wilt ontvangen en opnemen, moet de recorder worden ingevoegd in de antenneleiding. Sluit de DVD-recorder aan zoals getoond in het aansluitvoorbeeld hieronder.

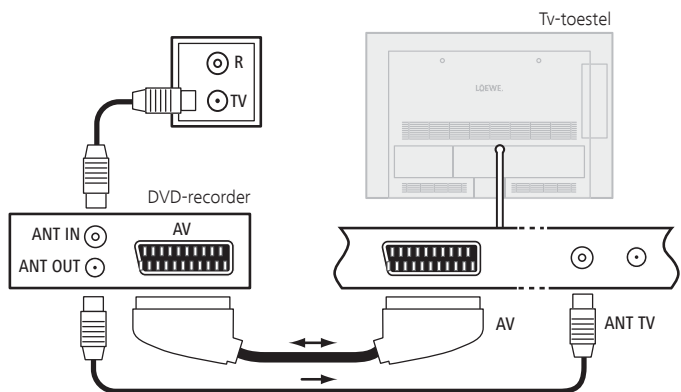

Aansluitvoorbeeld van een DVD-recorder

➡ Wanneer u DVB-zenders met een externe recorder wenst op te nemen, moet u de interne ontvanger van het tv-toestel gebruiken (zie **Timeropname met externe apparaten** op pagina 122).

Vanaf het AV-apparaat weergeven



AV-selectie oproepen.



▲ ▼ **AV** selecteren,
OK overschakelen.

Weergave op aangesloten apparaat starten.

Camcorder/camera aansluiten

Schakel alle apparaten uit alvorens de aansluiting tot stand te brengen.

Verbind de AV-uitgang van de camcorder met de geluidsingangen **AUDIO IN L** (wit) en **AUDIO IN R** (rood) en de **AVS**-bus van de AV-ingang op de zijkant van het tv-toestel.

Gebruik daarvoor de AV-kabel die bij de camcorder wordt geleverd.

Heel wat camcorders leveren op de AV-uitgang slechts een FBAS-sigitaal in plaats van een S-video-sigitaal. In dat geval dient u de ingang **VIDEO IN** (geel) te gebruiken.

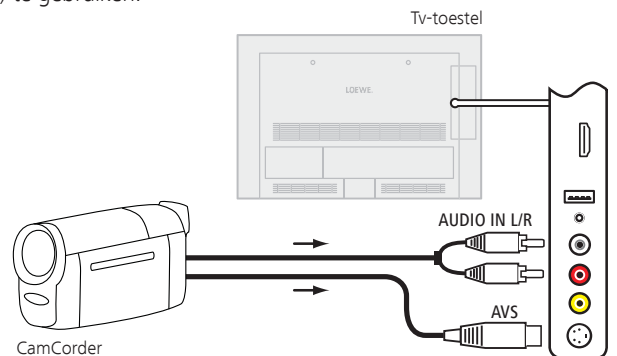

Aansluitvoorbeeld van een camcorder

Vanaf het AV-apparaat weergeven



AV-selectie oproepen.



▲ ▼ **AVS** selecteren,
OK overschakelen.

Weergave op aangesloten apparaat starten.

Externe apparaten

Apparaten op de HDMI-aansluitingen

HDMI-aansluitingen (High Definition Multimedia Interface) maken de overdracht mogelijk van digitale beeld- en geluidssignalen van een hulpapparaat, bijv. een DVD-speler, een DVD-recorder, een Blu-ray-speler, een spelconsole of een Set-Top-Box, via een enkele aansluitkabel.

De digitale beeld- en geluidsgegevens worden ongecomprimeerd digitaal overgedragen zodat er geen kwaliteitsverlies plaatsvindt.

Op iedere HDMI-ingang kunnen maximaal vijf toestellen in cascade worden aangesloten. De toestellen worden in de AV-selectie en in het zenderoverzicht onder de betreffende HDMI-ingang getoond. Wanneer het betreffende toestel een eigen toestelnaam verschaft, verschijnt die in plaats van de aansluitbenaming.

Uw tv-toestel kan 24p-films, die door aangesloten HDMI-weergaveapparatuur (bijv. Loewe BluTech Vision Interactive) worden weergegeven, optimaal weergeven (zie glossarium op pagina 142).

Met behulp van een DVI/HDMI-adapterkabel kunnen ook de digitale videosignalen van een DVI-hulpapparaat via de compatibele HDMI-aansluiting worden weergegeven. Het geluid moet echter additioneel worden toegevoerd.

HDMI en DVI gebruiken beide hetzelfde kopieerbeveiligingsprocédé, namelijk HDCP.

Apparaat aansluiten

Schakel alle apparaten uit alvorens de aansluiting tot stand te brengen.

Sluit het apparaat met behulp van een HDMI-kabel (type A, 19-polig) aan op een van de **HDMI**-aansluitingen van het tv-toestel.

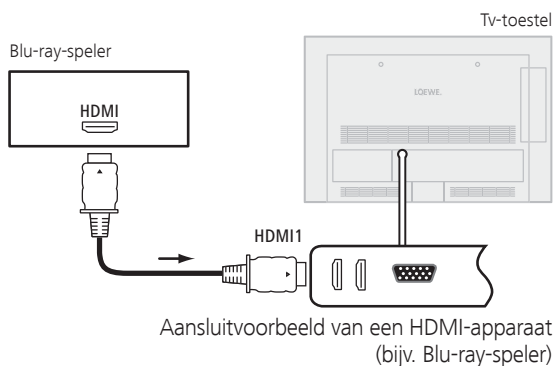

Bij gebruik van een DVI/HDMI-adapterkabel kan het bijbehorende geluid via de geluidsingang **AUDIO IN** (analoog) worden gevoerd.

Vanaf het AV-apparaat weergeven

Als het toestel dat aan **HDMI** werd aangesloten, de functie **Digital Link HD** ondersteund, dan schakelt het tv-toestel na het starten van de weergave op het HDMI-apparaat automatisch naar de corresponderende HDMI-ingang.

De HDMI-ingang kan echter ook handmatig worden opgevraagd:



AV-selectie oproepen.



▲ ▼ **HDMI-aansluiting selecteren.**

Bij **Digital Link HD**-compatibele toestellen verschijnt mogelijk de toestelnaam in plaats van de aansluitingsbenaming.

OK Overschakelen.

Weergave op aangesloten HDMI-apparaat starten. Het best mogelijke formaat voor het beeld wordt automatisch herkend en ingesteld.

TV-afstandsinschakeling via Digital Link

U kunt een keuze maken of u wilt dat het tv-toestel automatisch in de standby-modus instelt, zodra bij een apparaat dat geschikt is voor een **HDMI**-aansluiting op **Digital Link HD** een disc of een beeldschermmenu wordt weergegeven.

De instelling kunt u vinden in **TV-menu** onder **Aansluitingen** → **Diversen** → **TV-afstandsinschakeling via Digital Link** (zie ook pagina 111).

Externe apparaten

Geometrie aanpassen (alleen mogelijk bij bepaalde signalen)

Hiermee kan het beeld (horizontaal en verticaal) worden verschoven, zodat het gehele beeldscherm wordt gevuld.

- ➡ Bij een aansluiting van een PC op een HDMI-bus van het tv-toestel, dient u vooraf het uitgangssignaal op uw PC zo in te stellen dat deze met een van de gegeven signalen in de tabel op pagina 134 overeenkomt.

MENU

MENU: Tv-menu oproepen.



- ◀ ▶ **Beeld** selecteren,
 - ▼ naar de menuregel daaronder gaan.
- ◀ ▶ **andere ...** selecteren, **OK** oproepen.
- ◀ ▶ **PC IN - Display** selecteren,
 - ▼ naar de menuregel daaronder gaan.

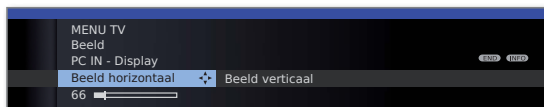

- ◀ ▶ Gewenste instelling selecteren,
 - ▼ naar de menuregel daaronder gaan.
- ◀ ▶ Instellingen doorvoeren.

Digital Link HD

Digital Link HD (HDMI CEC)

Met de systeembediening **Digital Link HD** (HDMI CEC) geven Loewe tv-toestellen de signalen van de afstandsbediening via de HDMI-verbinding van het tv-toestel door aan compatibele HDMI-apparaten zoals bijv. Loewe AudioVision. Zo kunt u een CEC-compatibel HDMI-apparaat verborgen opstellen.

Verborgen opstelling van HDMI-apparaten

Koppel daarvoor eerst de HDMI CEC-functie zoals beschreven op pagina 123 met de code **22** aan de gewenste toesteltoets (**REC**, **DVD** of **AUDIO**).

Wijs vervolgens de **Digital Link HD**-functie toe aan het gebruikte HDMI-apparaat.

HDMI-apparaat toewijzen

- ➡ Het CEC-compatibele HDMI-apparaat is op een van de HDMI-bussen van het tv-toestel aangesloten en ingeschakeld

REC **DVD** **AUDIO** Druk de gewenste toets 5 seconden lang in.

Op het tv-toestel verschijnt een keuzemenu.



- ▲ ▼ Selecteer het gewenste apparaat uit de lijst.
OK Overnemen.

Van nu af aan worden commando's van de afstandsbediening door het tv-toestel verdergeleid naar het HDMI-apparaat, wanneer de overeenkomstige apparaattoets (**REC**, **DVD** of **AUDIO**) eerder werd bediend.

Externe apparaten

Apparaten op PC IN-aansluiting

Op de ingang **PC IN** kunt u bijv. een PC aansluiten en zo het scherm van het tv-toestel als uitvoerapparaat gebruiken.

➔ Bij aansluiting van een PC of een nevenapparaat op de PC IN-ingang van het tv-toestel, dient u eerst het uitgangssignaal op uw PC zo in te stellen dat het overeenstemt met een van de signalen in de tabel op pagina 134.

Apparaat aansluiten

Schakel alle apparaten uit alvorens de aansluiting tot stand te brengen.

Sluit het apparaat met behulp van een VGA-kabel aan op de **PC IN**-ingang van het tv-toestel.

Sluit het analoge geluidssignaal van de PC met een stereokabel aan op de **AUDIO IN**-klinkstekkerbus van het tv-toestel.

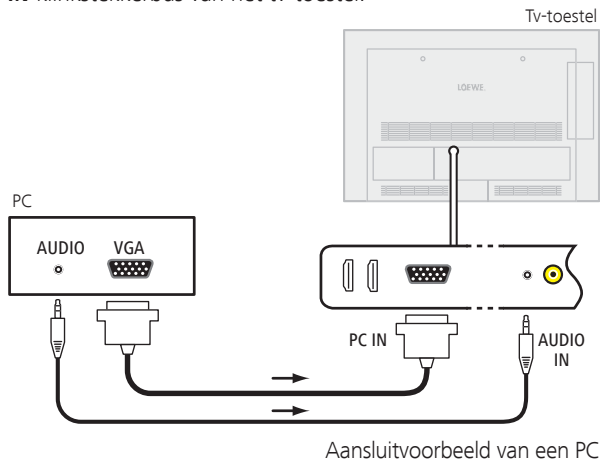

Wanneer uw PC over een HDMI-interface beschikt, kunt u de PC ook via de HDMI-ingang met uw tv-toestel verbinden (zie pagina 114). Naargelang van de uitvoering van de HDMI-aansluiting op de PC wordt het geluidssignaal mee overgedragen via de HDMI-aansluiting. Wanneer dat niet het geval is, sluit u het analoge geluid aan zoals hierboven wordt beschreven. Nadere informatie over de uitvoering van de HDMI-interface van uw PC vindt u in de bijbehorende handleiding.

Vanaf het AV-apparaat weergeven



AV-selectie oproepen.



▲ ▼ **PC IN**-aansluiting selecteren, **OK** overschakelen.

PC-beeld aanpassen (alleen mogelijk bij bepaalde signalen)

In dit menu kunt u de positie (verticaal, horizontaal) en de fase-lengte van uw PC-beeld instellen.



MENU: Tv-menu oproepen.



- ◀ ▶ **Beeld** selecteren, ▼ naar de menuregel daaronder gaan.
- ◀ ▶ **andere ...** selecteren, **OK** oproepen.
- ◀ ▶ **PC IN - Display** selecteren, ▼ naar de menuregel daaronder gaan.

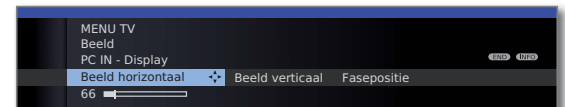

- ◀ ▶ Gewenste instelling selecteren, ▼ naar de menuregel daaronder gaan.
- ◀ ▶ Instellingen doorvoeren.

Aansluiting van toestellen met componentaansluiting (YPbPr / YUV)

Externe toestellen met componentaansluiting **YPbPr** (in de omgangstaal ook vaak **YUV** genoemd; zie ook het glossarium pagina 146) kunnen met behulp van een VGA-adapter worden aangesloten op de **PC IN**-ingang van het TV-toestel. De VGA-adapter is als accessoire in uw Loewe-speciaalzaak verkrijgbaar.

De verdere aansluiting van de toestellen gebeurt zoals beschreven in de linkerkolom.

Externe apparaten

Geluidscomponentenwizard

De geluidscomponentenwizard helpt u bij het configureren van de componenten die worden gebruikt voor het weergeven van het tv-geluid. U kunt voor de geluidsweergave de tv-luidsprekers, actieve luidsprekers, tv-luidsprekers en subwoofers alsook analoge en digitale HiFi/AV-versterkers configureren.

Geluidsweergave bij tv-toestellen zonder ingebouwde digitale meerkanalen-audiodecoder

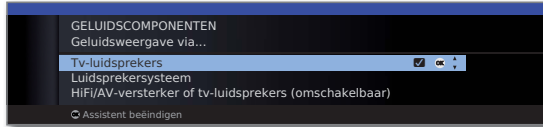

Tv- Geluid via de ingebouwde tv-luidsprekers weergeven luidsprekers (fabrieksinstelling).

Luidspreker- Geluid weergeven via de tv-luidsprekers en een aangesloten subwoofer of via actieve stereoluidsprekers (zie vanaf pagina 118).

HiFi/AV- Geluid naar keuze via een externe analoge of digitale versterker of audioversterker weergeven (zie pagina 119) of via de tv-luidsprekers ingebouwde tv-luidspreker. De geluidsweergave kan met (omschakelbaar) de **toets**  worden omgeschakeld.

Externe apparaten

Luidsprekersysteem aansluiten

Wanneer u actieve luidsprekers of een actieve subwoofer wenst te gebruiken, kunt u die aansluiten op de **AUDIO OUT L/R**-ingang van het tv-toestel.

Actieve luidsprekers gebruiken

Schakel alle apparaten uit alvorens de aansluiting tot stand te brengen. Verbind de aansluitingen van de actieve luidsprekers met de **AUDIO OUT L/R**-aansluitingen van het tv-toestel.

De geluidscomponentenwizard is geopend.

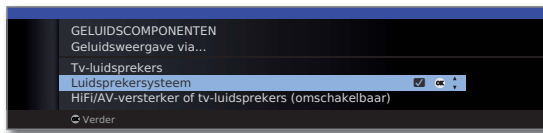

▼ ▲ **Luidsprekersysteem** markeren, **OK** bevestigen.

Frontluidsprekers aansluiten:

◀ ▶ **Externe luidsprekers** selecteren, **OK** bevestigen.

De aansluitingen **AUDIO OUT L/R** zijn voorversterkeruitgangen. Daarom mogen er uitsluitend actief luidsprekers worden aangesloten.

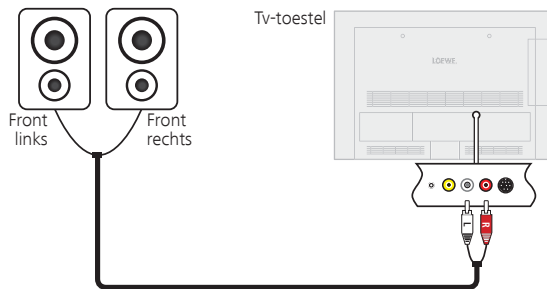

Aansluiting van actief luidsprekers op het tv-toestel

TV-luidsprekers en actieve subwoofer gebruiken

Schakel alle apparaten uit alvorens de aansluiting tot stand te brengen. Verbind de actieve subwoofer met een van beide **AUDIO OUT L/R**-aansluitingen van het tv-toestel.

De geluidscomponentenwizard is geopend.

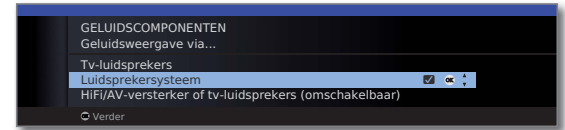

▼ ▲ **Luidsprekersysteem** markeren, **OK** bevestigen.

Frontluidsprekers aansluiten:

◀ ▶ **Tv-luidsprekers** selecteren, **OK** bevestigen.

Subwoofer aansluiten:

◀ ▶ **ja** selecteren, **OK** bevestigen.

Subwooferniveau instellen:

◀ ▶ Subwooferniveau naar wens instellen. **OK** Bevestigen.

Overnamefrequentie instellen:

◀ ▶ Bovenste grensfrequentie van de subwoofer instellen. **OK** Bevestigen.

Subwoofer-fase:

Zoek met **P+/P-** een zender met muziek of start de weergave van muziek op een extern randapparaat (bijv. een DVD-speler, een Blu-ray-speler).

◀ ▶ Test beide waarden (0° en 180°) en selecteer die waarde waarbij u de basweergave vanuit uw luis-terpositie duidelijk waarneemt.

OK Instelling bevestigen en wizard beëindigen.

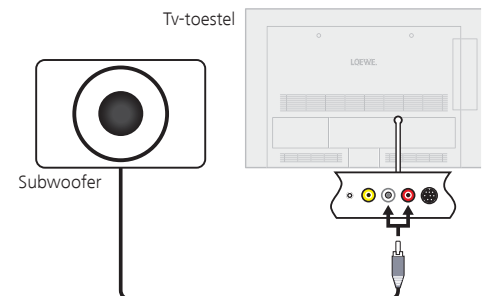

Aansluiting van Loewe-geluidssysteem (Subwoofer) op het tv-toestel

Externe apparaten

Audioversterker aansluiten

De geluidscomponentenwizard maakt het mogelijk verschillende audioversterkers te configureren (stereoversterker, surroundversterker, analoog of digitaal) met verschillende digitale geluidsformaten (Dolby Digital, dts, MPEG en Stereo/PCM). Raadpleeg ook de gebruiksaanwijzing van de audioversterker.

MENU

MENU: Tv-menu oproepen.



◀ ▶ **Aansluitingen** selecteren,
▼ naar de menuregel daaronder gaan.

◀ ▶ **Geluidscomponenten** selecteren.
OK Geluidscomponentenwizard oproepen.

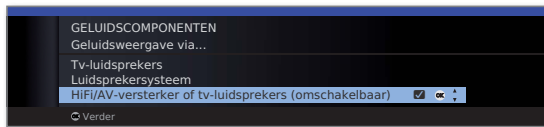

▼ ▲ **HiFi/AV-versterker of TV-luidsprekers (omschakelbaar)** markeren.

OK Verder.
◀ ▶ Digitale of analoge geluidsoverdracht selecteren.
Vervolg, afhankelijk van versterker, zie rechter kolom.

Toelichtingen bij de instelmogelijkheden:

Hifi/AV-versterker of tv-luidsprekers (omschakelbaar) Selecteer deze instelling wanneer er een versterker wordt aangesloten en uw tv-toestel aangesloten tv-luidsprekers heeft. In de luistermodusselectie kunt u dan omschakelen tussen versterker en tv-luidsprekers voor de geluidsweergave.

Klankformaten Geef de geluidsformaten aan die met de digitale versterker gedecodeerd kunnen worden (zie handleiding van de gebruikte versterker).

Versterkertype U hebt de keuze tussen een stereo- en een surroundversterker.

Digitale audioversterker aansluiten

Vervolg van linker kolom...

Bij digitale geluidsoverdracht: **ja** selecteren.

Verbind de digitale geluidsuitgang van het tv-toestel **AUDIO DIGITAL OUT** met behulp van een cinchkabel met de digitale geluidsingang van de versterker:

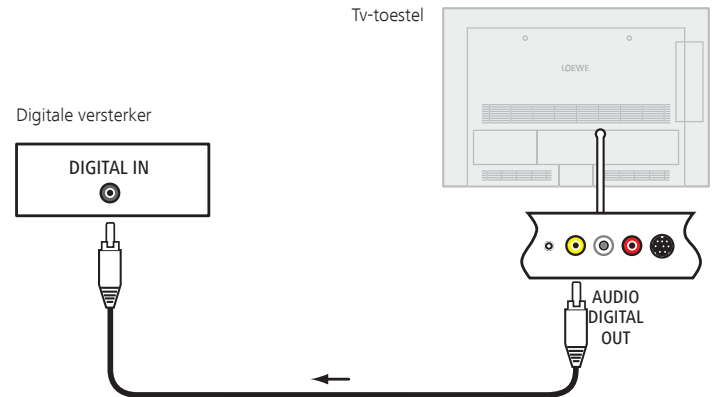

Geluidsformaten, versterkertype en andere instellingen vastleggen, zie toelichtingen bij de instelmogelijkheden (linker kolom).

Analoge audioversterker aansluiten

Vervolg van linker kolom...

Bij digitale geluidsoverdracht: **nee** selecteren.

Verbind de analoge geluidsuitgang **AUDIO OUT L/R** van het tv-toestel d.m.v. een stereo-cinch-kabel met de analoge geluidsingang van de versterker:

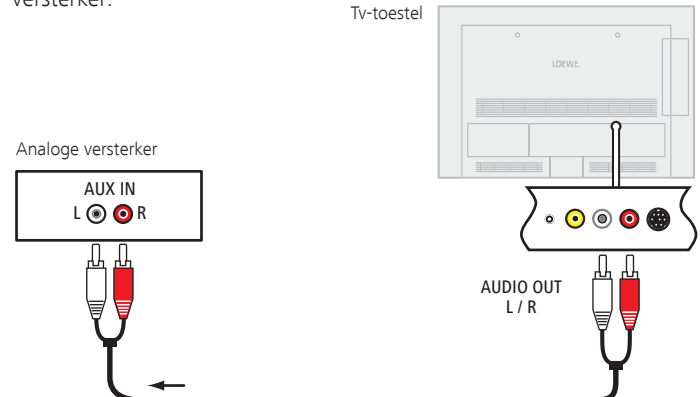

Versterkertype kiezen en andere instellingen vastleggen, zie toelichtingen bij de instelmogelijkheden (linker kolom).

Externe apparaten

De directe weg naar opnamen

U kunt timeropnamen voor USB Recording of voor aangesloten recorders op het tv-toestel programmeren. Voor het programmeren van een opname werd de opnamewizard op verschillende plaatsen geïntegreerd. Meer informatie over opnemen met de Digital-Recorder vindt u vanaf pagina 90.

Timeropnamen programmeren via EPG

- U bevindt zich in de EPG-modus; indien niet, de **EPG-toets** indrukken.



- ▼ ▲ Markeer het gewenste tv-programma.

RECORD-toets: Timergegevens oproepen (zie rechterkolom).

Timeropnamen programmeren via Teletext

- U bevindt zich in de Teletext-modus; indien niet, **TEXT-toets** indrukken.



RECORD-toets: De programmapagina's van de huidige zender oproepen.



Groene toets: Naar de betreffende pagina bladeren.



- ▼ ▲ Gewenste uitzending selecteren, **OK Timergegevens** oproepen (zie rechterkolom).

Invoering van de Timergegevens

Na het selecteren van de uitzending die u wenst op te nemen, worden de timergegevens weergegeven.

De instelmogelijkheden van de Timer-gegevens zijn per selectie van de recorder verschillend. Dit is afhankelijk van het feit of een analoge of een DVB-uitzending moet worden opgenomen, of via welk kanaal (EPG, Teletext) de opname werd geprogrammeerd.

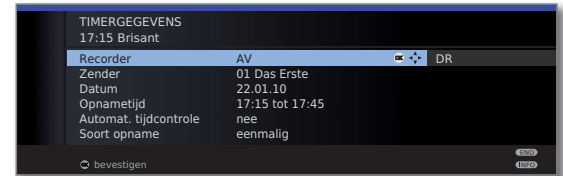

- ▲ ▼ ◀ ▶ **Timergegevens** naar keuze wijzigen, of met **OK** bevestigen.

Instelmogelijkheden in het menu Timergegevens:

- | | |
|-------------------------|---|
| Recorder | Keuze van de te gebruiken recorder (AV, DR ⁽³⁾). |
| Datum | Dag van de opname. |
| Opnametijd | Tijd van de opname. |
| VPS | VPS- gegevens bij analoge zenders gebruiken, ja/nee ⁽¹⁾ . |
| Gedecodeerd opnemen | Bij opname van gecodeerde zenders ⁽³⁾ kunt u hier instellen of de zending reeds tijdens de opname gedecodeerd moet worden, indien mogelijk. |
| Decodering 's nachts | Bij een instelling op ja wordt de zending automatisch op de volgende dag om 02:00 uur gedecodeerd ⁽³⁾ (CA-module moet aangesloten zijn). |
| Programma-aanbieder-PIN | Hier kun u de PIN-code van de aanbieder van het programma in uw CI Plus-CA-module invoeren om de gecodeerde opname ⁽³⁾ van een voor kinderen geschikte uitzending toe te staan. |
| Automat. tijdcontrole | Automatische tijdbesturing gebruiken, ja/nee ⁽²⁾ . De opname wordt exact op de ingestelde tijd uitgevoerd, ook als de aanvang/het einde door de aanbieder van het programma werd gewijzigd. |
| Soort opname | eenmalig, Ma-Vr, dagelijks, eens per week of Serie ^{(2) (3)} selecteren. |
| Ondertiteling opnemen | Selecteer of de uitgezonden ondertiteling ⁽³⁾ opgenomen moet worden. |

⁽¹⁾ alleen beschikbaar bij analoge zenders.

⁽²⁾ alleen beschikbaar bij opnamen via EPG.

⁽³⁾ alleen bij aangesloten externe harde schijf (USB Recording), zie vanaf pagina 90.

Externe apparaten

Timer via het timeroverzicht programmeren

Het timeroverzicht bevat alle geprogrammeerde opnamen, aangetekende uitzendingen en kopieeropdrachten⁽¹⁾.

U kunt via het timeroverzicht ook nieuwe opnamen programmeren, andere uitzendingen aantekenen en reeds aangetekende uitzendingen uit het DR-archief op een externe recorder kopiëren⁽¹⁾.

 **DR-archief**⁽¹⁾ oproepen.

 **Rode toets: Timeroverzicht** oproepen.







 **Rode toets:** Nieuwe invoer (zie rechterkolom).

Groene toets: Opname wijzigen.

Gele toets: Opname wissen.

Blauwe toets: Notitie wissen.

Verklaring van de symbolen in het timeroverzicht:

-  Opname
-  Herhaalde opname (dagelijks, wekelijks of ma-vr)
-  Serieopname⁽¹⁾
-  Decoderingsopdracht (uitgestelde decodering van een gecodeerd opgenomen uitzending⁽¹⁾)
-  Gemarkeerde uitzending (zie pagina 52)

⁽¹⁾ alleen bij aangesloten externe harde schijf (USB Recording).

Nieuwe invoer: Timeropname manueel programmeren

➡ Het timeroverzicht is geopend.

 **Rode toets: Nieuwe invoer** oproepen.

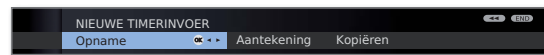

◀ ▶ **Opname** selecteren,
OK oproepen.

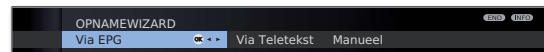

◀ ▶ **Manueel** selecteren.

Voor het programmeren van een timeropname
Via EPG of **Via Teletext** zie pagina 120.

OK Zenderselectie oproepen.

◀ ▶ ▲ ▼ Zender selecteren.

OK Timergegevens oproepen.

Invoeren van de timergegevens zie pagina 120.

Na bevestiging van de timergegevens wordt de nieuwe opname toegevoegd aan het timeroverzicht.

Nieuwe invoer: Uitzending via het timeroverzicht aantekenen

➡ Het timeroverzicht is geopend.

 **Rode toets: Nieuwe invoer** oproepen.

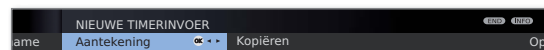

◀ ▶ **Aantekening** selecteren.
OK EPG wordt geopend.

Teken de gewenste uitzending aan zoals beschreven in
Overschakelen en aantekenen met de programmalijst
(pagina 52).

Nieuwe invoer: DR-archieftitels kopiëren⁽¹⁾

➡ Het timeroverzicht is geopend.

➡ Er is een externe recorder aangemeld.

 **Rode toets: Nieuwe invoer** oproepen.



◀ ▶ **Kopiëren** selecteren.
OK Het DR-archief wordt geopend.

Kijk voor de verdere stappen in het hoofdstuk **Opnamen kopiëren** (pagina 101).

Externe apparaten

Timeropname met externe apparaten

- ➡ De opname van HDTV-uitzendingen met externe toestellen is slechts beperkt mogelijk. De HD-uitzending wordt op de lagere SD-kwaliteit omgezet en via de AV-uitgang voor de opname uitgevoerd.

Recorder met Digital Link Plus

Wanneer uw een extern aangesloten recorder met Digital Link Plus of een soortgelijk systeem gebruikt, wisselen het tv-toestel en de aangesloten recorder gegevens met elkaar uit (bijv. afstemming van de zenderlijsten tv-toestel/recorder of timergegevens van analoge zenders). Of uw recorder Digital Link Plus-compatibel is, vindt u in de handleiding van uw recorder. Gebruik bovendien uitsluitend een volledig bedrade EURO-AV-kabel om het tv-toestel en de recorder met elkaar te verbinden.

Analoge zenders

Na het programmeren worden de timergegevens automatisch van het tv-toestel naar de recorder overgedragen. (Voor DVD-recorders wordt bovendien de opnamekwaliteit SQ of EQ overgedragen.) De opname wordt dan door de recorder aangestuurd en de tuner van de recorder wordt gebruikt voor de ontvangst van de uitzending. In het timeroverzicht van het tv-toestel worden de opnamegegevens niet opgeslagen. Het wijzigen of wissen van timergegevens moet u dan ook op de recorder uitvoeren.

Digitale zenders

Wanneer u digitale zenders met een extern aangesloten recorder wenst op te nemen, wordt de DVB-tuner van het tv-toestel gebruikt en wordt de recorder vanuit het tv-toestel aangestuurd. De zender op het tv-toestel wordt tijdens de timeropname vergrendeld.

Het is niet mogelijk om naar een andere DVB-zender te wisselen.

Bij toestellen met DVB-T/C Twin-tuner (Uitrustingsvarianten, zie pagina 138) kunnen parallel aan de opname, via het externe toestel, analoge zenders op het tv-toestel worden bekeken.

Kopieerbeveiliging

Tegen kopiëren beveiligde uitzendingen worden om wettelijke redenen niet doorgegeven via de Euro-AV-ingangen.

Seriële interface RS-232C (RJ12) (interface uitbreidbaar)

Via de RS-232C (RJ12)-interface kunt u domoticasystemen van verschillende fabrikanten (bijv. AMX, Crestron) op uw tv-toestel aansluiten.

Voor de configuratie van de RS-232C (RJ12)-interface en voor meer informatie over de verschillende domoticasystemen kunt u terecht bij uw dealer.

Externe apparaten

Loewe-apparaten bedienen

De afstandsbediening voor de TV-modus van het tv-toestel gebruiken

TV Druk op de **TV-toets**; het indicatielampje daarboven brandt ongeveer 5 seconden.

De afstandsbediening voor een Loewe-recorder gebruiken

REC Druk op de **REC-toets**; het indicatielampje daarboven brandt ongeveer 5 seconden.

De afstandsbediening voor een Loewe-player gebruiken

DVD Druk op de **DVD-toets**; het indicatielampje daarboven brandt ongeveer 5 seconden.

De afstandsbediening voor de Radio-modus van het tv-toestel gebruiken

AUDIO Druk op de **AUDIO-toets**; het indicatielampje daarboven brandt ongeveer 5 seconden.

Bij iedere toetsdruk brandt het lampje van de geselecteerde modus (**TV – REC – DVD – AUDIO**). Zo hebt u bij iedere toetsdruk controle over de modus waarin de afstandsbediening is ingesteld.

Hierboven wordt de **fabrieksinstelling** van de apparaattoetsen beschreven (zie ook tabel rechter kolom). De functies van de apparaattoetsen kunnen op basis van de aangesloten nevenapparaten worden gewijzigd (zie rechter kolom).

Toestel instellen voor geluidsbedieningsfuncties van de afstandsbediening

De toetsen voor de geluidsbedieningsfuncties volume (Ⓜ), geluid aan/uit (Ⓛ) en Luistermodus/Toonaanpassing (Ⓢ) werken volgens de fabrieksinstelling op het tv-toestel. Het te bedienen toestel kan worden gewijzigd.

TV **3** def Houd de toets **TV** en een cijfertoets minstens 5 sec. gelijktijdig ingedrukt. De LED boven de toets **TV** knippert twee keer.

Functie	Toetsen	Apparaat
Audio-Functies	TV + 3	Auro/AudioVision/MediaVision 3D
	TV + 4	Mediacenter
	TV + 5	Loewe TV
	TV + 6	Loewe TV met Soundprojector zonder systeemverbinding

Afstandsbediening op andere Loewe-apparaten instellen

U kunt met de afstandsbediening verschillende Loewe-toestellen bedienen. Aan de toesteltoetsen **REC – DVD – AUDIO** kunnen verschillende functies worden toegekend voor de bediening van de verschillende Loewe-toestellen.

DVD Druk de gewenste toesteltoets samen met de STOP-toets gedurende 5 seconden in, tot het bijbehorende LED-lampje twee keer knippert.

Voer dan de tweecijferige toestelcode uit de onderstaande lijst in. De bijbehorende LED knippert twee keer.

Apparaat	Code	Fabrieksinstelling
Loewe ViewVision 8106 H	10	
Loewe Viewvision, Centros 21x2	12	
Loewe ViewVision DR+ DVB-T	13	REC
Loewe Auro 2216 PS/8116 DT	14	
Loewe BluTech Vision	15	
Loewe Soundprojector	17	
Loewe TV - Radio digitaal	19	AUDIO
Loewe Mediacenter	20	
Loewe BluTech Vision Interactive	21	DVD
HDMI CEC-modus	22	
Loewe AudioVision	24	
Loewe Individual Sound Projector SL	25	
Apple IR-codes	26	
Apple IR-codes (Apple TV-2G)	27	
Loewe Soundbox	28	
Loewe SoundVision	29	
Loewe Air Speaker	30	
Loewe MediaVision 3D	35	
Fabrieksinstelling herstellen	99	

- De hier weergegeven codes gelden uitsluitend voor de rechtstreekse bediening van het hulpapparaat. Voor een bediening van het aangesloten hulpapparaat via het tv-toestel, bijv. bij een verborgen opstelling (**Code 22**), zie pagina 115. Het signaal van de afstandsbediening wordt daarbij door het tv-toestel doorgezonden naar het verborgen opgestelde hulpapparaat.
- De beschikbare codes kunnen variëren naargelang van de firmware-versie van de afstandsbediening.

Software-update

Basisinformatie

Uw Loewe-tv-toestel biedt de mogelijkheid de software te actualiseren. Bij de software-update (pakketupdate) worden al de softwareversies in het tv-toestel geëvalueerd en indien nodig geactualiseerd.

U kunt nieuwe software vanaf verschillende bronnen (voor zover beschikbaar) laden:

Actuele softwareversies kunnen van de Loewe-internetsite worden gedownload (zie rechterkolom) en via een USB-stick op uw toestel worden geïnstalleerd (zie pagina 125).

Wanneer uw tv-toestel met het internet verbonden is, kan het tv-toestel ook rechtstreeks via het internet geactualiseerd worden (zie pagina 126).

USB-stick

Vereisten met betrekking tot de USB-stick

Door Loewe geteste en qua formaat en vorm passende USB-sticks kunnen worden besteld via de Loewe-dealer onder het artikelnr. 90456.900.

Wanneer u uw eigen USB-stick wenst te gebruiken, vindt u hier enkele aanwijzingen en voorwaarden:

- Formattering in FAT32.
- Slechts een partitie.
- Geen gecodeerde sticks gebruiken.
- Geen sticks gebruiken die een CD-ROM-drive simuleren.
- De stick mag geen verborgen bestanden bevatten.
- Voor bepaalde toesteltypen, is de vorm van de stick belangrijk. Maximale afmetingen in mm: 70x20x10.
- In geval van twijfel moet de USB-stick worden geformatteerd als „FAT32“ zonder „geavanceerde eigenschappen“.

Softwaredownload voor update via USB

Softwaredownload via de Loewe-internetpagina

U kunt eventueel beschikbare nieuwe software voor uw tv-toestel downloaden van onze Homepage.

Bezoek daarvoor onze homepage op:

<http://support.loewe.tv/be-nl>

Selecteer op de support-homepage **Nu registreren** of **Gratis registreren**. Volg de verschillende stappen van de registratieprocedure.

Nadat u zich hebt geregistreerd en aangemeld op de support-homepage, moet u ook nog uw toestel registreren (artikelnummer en serienummer gereedhouden - beide bevinden zich op de sticker op de achterkant van het toestel of onder **Uitrusting van het tv-toestel** in het trefwoordenregister van het tv-toestel, zie pagina 15).

Vervolgens krijgt u een overzicht van de downloadbare content voor uw tv-toestel, waaronder ook software. Download de bestanden en pak al de bestanden in dit ZIP-archief uit in de rootdirectory van uw USB-stick.

Voer de software-update vervolgens uit zoals hieronder wordt beschreven.

Software-update

Software-update via USB-opslagmedium

Steek de USB-stick met gedownloade software (zie pagina 124) daarvoor in een vrije USB-aansluiting van het tv-toestel (zie aansluitingen pagina 11).

Software-update oproepen

MENU

MENU: Tv-menu oproepen.



◀ ▶ **Instellingen** selecteren,
▼ naar de menuregel daaronder gaan.

◀ ▶ **Diversen** selecteren,
▼ naar de menuregel daaronder gaan.

◀ ▶ **Software-update** selecteren,
▼ naar de menuregel daaronder gaan.

◀ ▶ **Via USB-opslagmedium** selecteren.

OK Software-update-wizard oproepen.

De versie van het momenteel geïnstalleerde softwarepakket wordt weergegeven.



OK Verder.

Het tv-toestel zoekt op de USB-stick naar een nieuw softwarepakket.

Wanneer de zoekoperatie een nieuwe softwareversie oplevert, verschijnt de volgende melding op het scherm (zie rechterkolom).

Wanneer er zich verschillende softwarepakketten op de USB-stick bevinden, wordt altijd het meest recente softwarepakket gebruikt.

Wanneer er bij het zoeken geen nieuw softwarepakket werd gevonden:



OK Wizard beëindigen.

Nieuw softwarepakket gevonden



OK Verder.

OK Start het laden van de nieuwe software.

Of:

END

END: Wizard beëindigen.

De update wordt **niet** uitgevoerd.

Nieuw softwarepakket laden



De software wordt in verschillende stappen geladen. Het totale laad- en programmeerproces kan 50 minuten duren.

Schakel het tv-toestel tijdens het download- en programmeerproces **niet** uit met de netschakelaar.

Wanneer het voltooid is, verschijnt er een melding. Om uw tv-toestel weer helemaal bedrijfsklaar te maken, dient u het met de netschakelaar uit en vervolgens opnieuw in te schakelen.

Software-update

Software-update via internet

Nieuwe software kan bij een werkende internetverbinding ook rechtstreeks via het tv-toestel worden gedownload en geïnstalleerd.

Software-update oproepen

MENU

MENU: Tv-menu oproepen.



- ◀ ▶ **Instellingen** selecteren,
 - ▼ naar de menuregel daaronder gaan.
- ◀ ▶ **Diversen** selecteren,
 - ▼ naar de menuregel daaronder gaan.
- ◀ ▶ **Software-update** selecteren,
 - ▼ naar de menuregel daaronder gaan.
- ◀ ▶ **Via internet** selecteren.

OK Software-update-wizard oproepen.

De versie van het momenteel geïnstalleerde softwarepakket wordt weergegeven.

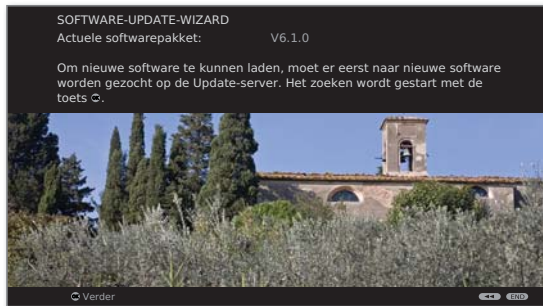

OK Verder.

U ziet een schermmelding over privacybescherming.



Wanneer u niet akkoord gaat met het doorgeven van de betreffende gegevens:

END

END: update-proces verlaten.

De update wordt dan **niet** uitgevoerd.

Anders: melding over privacybescherming **bevestigen**.



OK Verder.

Het tv-toestel zoekt via het internet op de update-server naar een nieuwe software.

Wanneer er een nieuwe softwareversie wordt gevonden, verschijnt er een melding op het scherm (zie hieronder).

Wanneer er geen nieuw softwarepakket werd gevonden:



OK Wizard beëindigen.

Nieuw softwarepakket gevonden



OK Verder.

OK start het laden van de nieuwe software (zie pagina 127).

Of:

END

END: update-proces verlaten.

De update wordt **niet** uitgevoerd.

Software-update

Nieuw softwarepakket laden

Automatisch worden alleen die onderdelen van het softwarepakket van het internet gedownload en geactualiseerd die niet up-to-date zijn.

Ieder softwareonderdeel wordt afzonderlijk gedownload van het internet en vervolgens geïnstalleerd.

De totale tijd voor het downloaden van alle softwareonderdelen van het internet hangt af van de snelheid van de dataverbinding:

Het totale installatieproces kan tot 50 minuten duren. Schakel het tv-toestel tijdens het download- en installatieproces **niet** uit met de netschakelaar.



Na voltooiing van het laad- en installatieproces verschijnt er een boodschap.



Om uw tv-toestel weer helemaal bedrijfsklaar te maken, dient u het met de netschakelaar uit en vervolgens opnieuw in te schakelen.

Tekeninvoer

USB-toetsenbord

U kunt als alternatief voor de afstandsbediening een USB-toetsenbord aansluiten op de USB-poort van het tv-toestel. Zo kunt u gemakkelijk tekens invoeren bij het wijzigen van de namen van zenders of favorietenlijsten.

Het toetsenbord kan de afstandsbediening volledig vervangen. In de tabel rechts vindt u een overzicht van de toetsenfuncties.

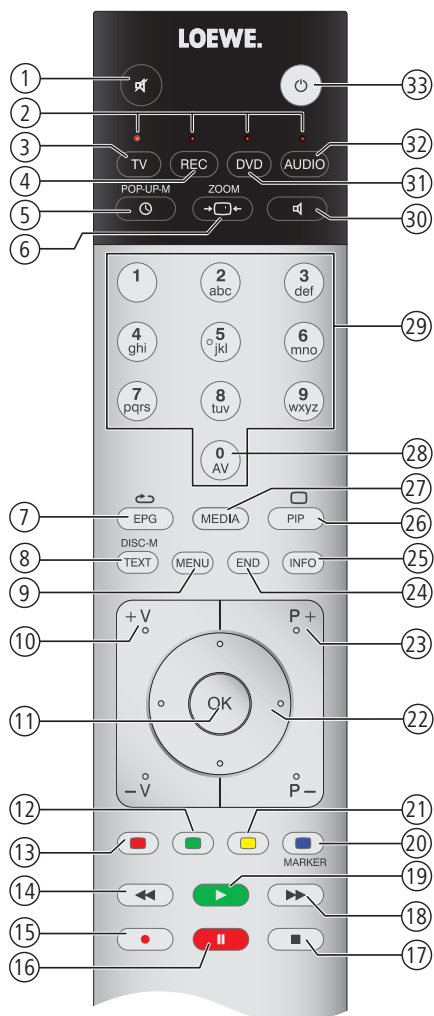

Toetscombinaties

Toetsenbord	Afstandsbediening	Nr.
Linker + rechter omschakeltoets	Toetsenbordlayout omschakelen tussen standaard (Latijn) en Grieks of Russisch (alleen bij menutalen Grieks en Russisch)	-
F1	Rode toets	13
F2	Groene toets	12
F3	Gele toets	21
F4	Blauwe toets	20
F5	RECORD-toets	15
F6	PAUSE-toets	16
F7	STOP-toets	17
F8	PLAY-toets	19
F9	Toets ◀◀	14
F10	Toets ▶▶	18
Alt + ESC	END-toets	24
Ctrl + End	in de browser: invoer beëindigen, invoerveld verlaten	-
Enter	OK-Taste	11
0 ... 9	Cijfer-toetsen	28, 29
Beeld ↑ / ↓	Toetsen P+ / P-	23
Alt + + / -	Toetsen V+ / V-	10
Alt + F	TV-toets	3
Alt + R	AUDIO-toets	32
Alt + P	PIP-toets	26
Alt + T	TEXT-toets	8
Alt + O	Tv-toestel in standby uitschakelen	33
Alt + A	MEDIA-toets	27
Alt + I	INFO-toets	25
Alt + M	MENU-toets	9
Alt + E	EPG-toets	7
Alt + S	Geluid uit/aan	1
Alt + W	TIMER-toets	5
Alt + D	Direct-opname (One Touch Recording)	15
Alt + Z	Beeldformaat-toets	6
Alt + H	Luistermodus / Klankaanpassing	30
Pijltjestoetsen	Cursortoetsen ◀ ▶ ▲ ▼	22

Tekeninvoer

Tekentabel

Toetsenfuncties voor tekstinput via de afstandsbediening

Bij bepaalde functies is de invoer van letters of tekens vereist. Druk zo vaak op de toetsen van de afstandsbediening op een cijfertoets (0 tot 9) tot het gewenste teken wordt weergegeven..

- ➡ De beschikbare tekens zijn afhankelijk van de gebruikte taal.
Hier worden de toetsopschriften voor de menutalen **Nederlands**.

Toets	Teken (hoofdletter - kleine letter)
1	1
2	ABC2Ä - abc2ä
3	DEF3Ë - def3ë
4	GHI4ÏÜ - ghi4ïij
5	JKL5 - jkl5
6	MNO6Ö - mno6ö
7	PQRS7 - pqr7
8	TUV8Ü - tuv8ü
9	WXYZ9IJ - wxyz9ij
0	0 [spatie] . \ - + _ , ; : ? ! = & # % ~ @ \$ * ^ ()

Verhelpen van storingen

Probleem	Mogelijke oorzaak	Oplossing
Alle menu's verschijnen in de verkeerde taal .	Er is per ongeluk een verkeerde menutaal ingesteld.	Menutaal instellen: Druk in de TV-modus op de toets MEDIA . Selecteer in de MediaPortal het laatste menupunt (Trefwoordenregister) in de bovenste helft en roep het op met OK . Selecteer het eerste trefwoord en roep dit met OK op. Selecteer vervolgens de taal en bevestig deze met OK .
In het Tv-menu kan de optie Aansluitingen niet worden opgeroepen (grijs weergegeven).	Er vindt net een timeropname plaats.	Wacht tot de timeropname beëindigd is of wis de timeropname (pagina 121).
De aansturing van de Loewe Recorder en de timer werken niet of niet goed.	a) In de recorder is de functie Digital Link niet geactiveerd of niet beschikbaar. b) EURO-AV-kabel niet aangesloten.	a) Activeer Digital Link in de recorder (zie de handleiding van de recorder). b) EURO-AV-kabel aansluiten (pagina 113).
Algemene problemen bij het aansluiten van externe toestellen via een AV-ingang .	a) De AV-norm werd verkeerd ingesteld. b) Het signaaltype werd verkeerd ingesteld.	a) Norm correct instellen (pagina 110). b) Signaaltype correct instellen (pagina 110). Als er voor AV-norm of Signaaltype " Automatisch " werd ingesteld, kan dat bij signalen die niet aan de norm voldoen tot fouten leiden. In dat geval moeten norm en signaal volgens de voorschriften in de handleiding van het externe toestel worden ingesteld.
De aansluiting van een decoder werkt niet of niet foutloos.	a) Het signaal wordt niet gedecodeerd omdat in het menu niet de correcte decoderprogramma's werden geselecteerd. b) Bij het gebruik van de decoder ontbreekt het geluid omdat in het menu het verkeerde decodergeluid werd toegewezen.	a) Selecteer in het menu (TV-menu → Aansluitingen → Diversen → Decoder programma's → Decoder-programma(s) selecteren) de gepaste decoderzender (zie pagina 111). b) Selecteer in het menu (TV-menu → Aansluitingen → Diversen → Decoder programma's → Klankcodering) de correcte klankcodering (altijd, nooit, automatisch), zie ook handleiding van decoder.
Digital Link Plus functioneert niet.	a) De Euro-AV-kabel is niet volledig bedraad (pin 10 is niet toegewezen). b) Sommige recorders kunnen de zenders uitsluitend bij de eerste ingebruikneming van het tv-toestel overnemen.	a) EURO-AV-kabel vervangen. b) Herstel de fabriekinstellingen van de recorder (zie handleiding van recorder).
Bij Teletekst worden verschillende tekens verkeerd weergegeven.	In het Teletekst-menu werd de verkeerde tekenset ingesteld.	Stel de correcte tekenset in: Teletext-Menu → Instellingen → Tekenset → Standaard of selecteer de overeenkomstige tekenset.

Verhelpen van storingen

Probleem	Mogelijke oorzaak	Oplossing
Bij het gebruik van een CA-module doen er zich fouten voor.		Schakel het tv-toestel uit. Verwijder de CA-module uit het tv-toestel. Wacht enkele seconden. Steek de CA-module weer in het tv-toestel. Schakel het tv-toestel weer in.
Er is geen geluid via de externe digitale audioversterker .	<p>a) De externe digitale audioversterker ondersteunt het geselecteerde geluidsformaat niet (Dolby Digital, dts, MPEG).</p> <p>b) Het tv-toestel en de externe digitale audioversterker zijn niet met elkaar verbonden.</p>	<p>a) Stel de toonkeuze PCM-Stereo in op de dvd-speler. Kies voor DVB-programma's "stereo" op het tv-toestel in het status-display (INFO) – Taal/geluid (groene toets).</p> <p>b) Sluit de AUDIO DIGITAL OUT-uitgang van het tv-toestel aan op een digital-ingang van de externe digitale audioversterker en selecteer op de laatstgenoemde de juiste ingang.</p>
Een geprogrammeerde opname werd niet uitgevoerd.	<p>Opname van analoge zenders met VPS-gegevens: De op te nemen uitzending kwam niet (meer) voor in de door de zender via VPS aangeboden uitzendingen.</p> <p>Opname van DVB-zenders met automatische tijdcontrole: De uitzending werd door de aanbieder uit de EPG-gegevens gewist, bijv. wegens een programmawijziging.</p>	Voor de uitzending van VPS -gegevens (bij analoge zenders) of voor het gebruik van de automatische tijdcontrole (bij DVB-zenders) zijn alleen de omroepen verantwoordelijk. De beschikbaarheid van overeenkomstige gegevens kan niet gewaarborgd worden.
Het beeldformaat kan niet worden gewijzigd.	Er is een HbbTV-applicatie geladen, maar niet actief (wordt niet weergegeven).	HbbTV-applicatie met de END-toets beëindigen (zie pagina 82).
De in het OSD aangegeven vrije capaciteit van de externe harde schijf is aanzienlijk kleiner dan verwacht.	De harde schijf werd op een PC met Microsoft Windows op FAT32 geformatteerd (zie ook pagina 107).	Formateer de externe harde schijf opnieuw op het tv-toestel via TV-menu → Instellingen → Diversen → Externe harde schijf formatteren .

Verhelpen van storingen



Probleem	Mogelijke oorzaak	Oplossing
Uw tv-toestel krijgt bij instelling van het IP-toewijzingstype automatisch geen IP-adres toegewezen.	Er is geen DHCP-server in uw netwerk.	Stel een DHCP-server in. Ken een van de IP-adressen voor het tv-toestel handmatig toe.
Ondanks het afgespeelde video- of muziekbestand is er geen geluid te horen.	a) Het geluid van het televisietoestel is uitgeschakeld of het volume is te laag ingesteld. b) Een niet beschikbaar of uitgeschakeld audioapparaat is in het TV-menu onder Aansluitingen → Geluidscomponenten aangemeld (bijv. HiFi/AV-versterker).	a) Verhoog het volume door de toets V+ van uw afstandsbediening ingedrukt te houden. Dit maakt de eventuele uitschakeling van het televisiegeluid ook ongedaan. b) Sluit het audioapparaat aan en schakel het in. Wissel in de Geluidscomponentenwizard terug op tv-luidsprekers .
Het bestand is wel zichtbaar op de mediaserver maar wordt niet weergegeven in de MediaPortal.	Het bestand wordt niet ter beschikking gesteld door uw mediaserver.	Verwissel uw mediaserver. Lees daarvoor ook het hoofdstuk Mediaserver-software op pagina 136.
Een aangewezen mediabestand kan niet worden afgespeeld.	Het bestandsformaat wordt niet ondersteund (zie ook beperkingen ten aanzien van ondersteunde bestandsformaten op pagina 136).	Geen ondersteuning.
Bepaalde tekens in de WLAN-sleutel van de draadloze router kunnen bij de netwerkconfiguratie op het tv-toestel niet worden ingevoerd.	Het toestel ondersteunt niet alle speciale tekens.	Verander de WLAN-wachtwoord van de router.
Bij het zoeken naar de draadloze routers werd geen apparaat gevonden.	De router is niet gereed voor draadloze communicatie.	Controleer de draadloze router. Probeer de verbinding een paar minuten later nog eens tot stand te brengen.

Voor het geval bij **draadloos** gebruik **storingen** mochten optreden zoals bijvoorbeeld **onderbrekingen** bij het afspelen of **langzaam reageren** van de apparaten bij de bediening dan kunt u het volgende proberen:

- Houd minstens drie meter **afstand** tot magnetronovens, bluetooth apparaten, mobile telefoons, en Wi-Fi compatibele apparaten zoals printers en PDA's.
- Verander het actieve kanaal van de WLAN-router.

Technische gegevens

Algemene gegevens

Type	Xelos 40 Media 	Xelos 40 Media 	Xelos 32 Media 
Artikelnummer	50424x83	50424x81	50422x81
Afmetingen voor toestel zonder voet (B x H x D) in cm	98,4 x 64,6 x 10,3		79,8 x 54,2 x 9,8
Afmetingen voor toestel met voet (B x H x D) in cm	98,4 x 68,9 x 26,7		79,8 x 58,4 x 26,7
Gewicht voor toestel zonder voet (ca.) in kg	17,5		13,6
Gewicht voor toestel met voet (ca.) in kg	20,4		16,5
Displaytechnologie	Full-HD LCD met Edge-LED backlight		
Beelddiagonaal (in cm) / Motion Response	101 / 16:9		80 / 16:9
Resolutie (in pixels) / Beeldwisselfrequentie	1920 x 1080 / 100 Hz		
Contrastverhouding (statisch / dynamisch)	5.000 : 1 / 5.000.000 : 1		
Kijkhoek (horizontaal / verticaal)	178° / 178°		
Verbruik On-Mode max. (W) (Audiovermogen 1/8 van de hoogste waarde)	97	114	73
Verbruik On-Mode Home (W) (rekening gehouden met omgevingslichtsensor volgens ErP)	72	85	60
Verbruik in standby-modus (W)	0,36	0,34	0,34
Verbruik bij uitgeschakeld toestel (W)	0	0	0
Omgevingstemperatuur (Celsius)	5° – 35°		
Relatieve luchtvochtigheid (niet condenserend)	20 – 80%		
Luchtdruk	800 – 1114 hPa (0 – 2000 m boven NAP)		

Technische gegevens

Elektrische gegevens

Chassisbenaming:	SL 150	
Voeding:	220 V – 240 V/50–60 Hz	
Tuner:	terr./kabel: satelliet ⁽¹⁾ :	VHF/hyperband/UHF 4 niveaus: 13/18V/22kHz 16 niveaus: DiSEqC 1.0 Eénkabelinstallatie: EN 50494
Bereik:	terr./kabel: satelliet ⁽¹⁾ :	45 MHz to 860 MHz 950 MHz to 2150 MHz
Zendergeheugenplaatsen incl. AV en radio:	5000	
Tv-normen:	analoog: digitaal:	B/G, I, L, D/K, M, N DVB-T/T2 ⁽¹⁾ , DVB-C DVB-S ⁽¹⁾ /S2 ⁽¹⁾
Kleurennormen:	SECAM, PAL, NTSC, NTSC-V, PAL-V (60 Hz)	
Geluidsnormen:	analoog: BG, DK, MN: BG, I, DK: L, L1: digitaal:	mono, stereo, 2-tonig FM-A2 FM-Nicam AM-Nicam mono, stereo, 2-tonig, PCM Dolby Digital Dolby Digital Plus Dolby Virtual Speaker Dolby Digital AAC+
Uitgangsvermogen audio (muziek/sinus):	2 x 20W / 2 x 10W	
Teletekst:	TOP/FLOF Level 2.5	
Paginageheugen:	2000	

Signalen via PC IN / HDMI

De onderstaande tabel bevat de compatibele signalen die uw tv-toestel via de PC IN-aansluiting of de HDMI-aansluitingen (**HDMI1**, **HDMI2**, **HDMI3**) kan weergeven.























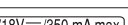

Stel het uitgangssignaal op uw PC, HDMI- of DVI-apparaat zo in dat het met een van de signalen in de tabel overeenstemt.

Formaat	Horizontaal	x	Verticaal	Beeld- frequentie	Aansluiting
480i60	720	x	480i	60Hz	PC IN, HDMI
576i50	720	x	576i	50Hz	PC IN, HDMI
480p60	720	x	480p	60Hz	PC IN, HDMI
576p50	720	x	576p	50Hz	PC IN, HDMI
	1440	x	480p	60Hz	HDMI
	1440	x	576p	50Hz	HDMI
720p50	1280	x	720p	50Hz	PC IN, HDMI
720p60	1280	x	720p	60Hz	PC IN, HDMI
1080i50	1920	x	1080i	50Hz	PC IN, HDMI
1080i60	1920	x	1080i	60Hz	PC IN, HDMI
1080p24	1920	x	1080p	24Hz	PC IN, HDMI
1080p25	1920	x	1080p	25Hz	PC IN, HDMI
1080p30	1920	x	1080p	30Hz	PC IN, HDMI
1080p50	1920	x	1080p	50Hz	PC IN, HDMI
1080p60	1920	x	1080p	60Hz	PC IN, HDMI
VGA	640	x	480	60Hz	PC IN, HDMI
SVGA	800	x	600	60Hz	PC IN, HDMI
XGA	1024	x	768	60Hz	PC IN, HDMI
WXGA	1360	x	768	60Hz	PC IN, HDMI
SXGA	1280	x	1024	60Hz	PC IN, HDMI

⁽¹⁾ Uitrustings- en uitbreidingsmogelijkheden zie pagina 138.

Technische gegevens

Aansluitingen (max. uitrusting)

Omschrijving	Type	Functie / Signaal	
	Netaansluiting	220-240V ~ 50/60Hz	Voedingsspanning
 	HDMI (3x)	Digital Video/Audio IN:	Digitaal beeld en -geluid ⁽²⁾
	D-SUB 15-polig	Video IN:	PC/STB videosignaal ⁽²⁾
	EURO-AV	Video OUT: Audio IN: Audio OUT:	Y/C (S-VHS/Hi 8) FBAS (VHS/8 mm) RGB FBAS (VHS/8 mm) Y/C (nur bei SVHS Link Plus) L/R L/R
	RJ-45	Ethernet / Fast Ethernet:	Netwerkiterface
	USB type A (2x)	USB 2.0 (max. 500mA):	Multimediabestanden / software-update
	Stekkerbus 3,5mm	Audio IN:	L/R
	Cinch (geel)	Digital Audio OUT (SPDIF):	Digitaal geluiduitgang
AUDIO OUT  / 	Cinch (wit/rood)	Audio OUT:	L/R
	Mini-DIN		Service/L-Link
 	IEC-bus	75 Ohm / 5 V / 80 mA:	Antenne/Kabel/DVB-T/C
 	F-bus ⁽¹⁾	75 Ohm 13/18 V / 450 mA:	ANT-SAT DVB-S/S2
	RJ12 ⁽¹⁾	Data I/O:	Seriële interface
	Mini-DIN ⁽¹⁾		Draivoetbesturing (Positioneringsnauwkeurigheid 1,5°)
	Stekkerbus 3,5mm ⁽¹⁾		Aansluiting voor IR-zenders
	CI-Slot (2x)	Common Interface:	Connector voor de CA-module
	Stekkerbus 3,5mm		Hoofdtelefoon 32–2000 Ohm
 	Cinch (wit/rood)	Audio IN:	L (wit) / R (rood)
	Cinch (geel)	Video IN:	FBAS (VHS/8 mm)
	Mini-DIN	Video IN:	Y/C (S-VHS/Hi 8) FBAS (VHS/8 mm)

⁽¹⁾ Uitrustings- en uitbreidingsmogelijkheden zie pagina 138.

⁽²⁾ Compatibele beeldsignalen zie tabel op pagina 134.

Technische gegevens

MediaHome

Ondersteunde bestandsformaten

Afbeeldingen: JPG, PNG, GIF

Muziek: MP3, M4A (AAC LC), WMA (zonder lossless), FLAC, WAV (PCM)

Video: AVI (MPEG-1/2, DivX, XviD, AC3, MP3), WMV (WMV9, VC-1, WMA9, WMA Pro), MP4 (DivX, XviD, H.264/MPEG-4 AVC, AAC LC), MOV (H.264/MPEG-4 AVC, AAC LC), MKV (H.264/MPEG-4 AVC, AC3), FLV (H.264/MPEG-4 AVC, H.263, MP3, AAC LC), MPG (MPEG-1, MPEG Audio), TS/PS (MPEG-2, H.264/MPEG-4 AVC, MPEG2 Audio, AC3), VOB (MPEG-2, MPEG2 Audio, AC3)

⇒ DivX tot een resolutie van 720p

⇒ H.264/MPEG-4 AVC tot het profiel High (Level 4.2)

Ethernet (netwerk via draadverbinding)

Ondersteunde standaarden: 10 Mbit/sec Ethernet (10Base-T), 100 Mbit/sec Fast Ethernet (100Base-T)

WLAN (draadloos netwerk)

Ondersteunde standaarden:

IEEE 802.11b/g/n

Toegepast frequentiebereik:

2400-2483,5 MHz en 5180-5730 MHz

Ondersteunde encryptiemethoden:

WEP 64 en 128 Bit (ASCII en HEX), WPA PSK, WPA2 AES

Ondersteunde thuisnetwerkstandaard

Universal Plug and Play Audio / Video (UPnP AV)

Mediaserver software

Voor het afspelen van multimediacontent van apparaten in uw thuisnetwerk hebt u een mediaserversoftware nodig die u de gepaste bestanden ter beschikking stelt. De weergave van individuele bestanden is behalve van de technische eigenschappen ook van de gebruikte mediaserver software afhankelijk.

U kunt van onze homepage een testversie downloaden van de **Twonky-Media-mediaserver**. Met uw tv-toestel hebt u tegelijkertijd de mogelijkheid aangeschaft om een gratis licentie voor de momenteel beschikbare versie van de Twonky Media-server te verkrijgen. U kunt echter ook gebruik maken van andere mediaservers, zoals bijv. **Windows Media Player (WMP) vanaf versie 11**.

Voor de communicatie met de PC zijn bepaalde **poortadressen** van de netwerkverbinding nodig. Deze mogen indien er een firewall is, niet geblokkeerd worden, omdat anders ernstige verbindingsproblemen kunnen optreden.

Windows Media Player 11 vereist de poortadressen 1900 en het blok van 10280 tot en met 10284 (allemaal voor UDP) evenals 2869 en 10243 (beide voor TCP). Voor TwonkyMedia moeten de poortadressen 1030, 1900 en 9080 (allemaal voor UDP) en 9000 (voor TCP) beschikbaar zijn.

Welke poorten er verder nog vrij moeten worden gehouden, hangt af van het gebruikte besturingssysteem.

Voor de configuratie van de firewall kunt u zich wenden tot uw netwerkbeheerder.

Accessoires

Accessoires

De volgende accessoires kunt u kopen bij uw Loewe-dealer.

Opstellingsoplossingen:

Voor uw tv-toestel bestaan er een heleboel verschillende opstellingsmogelijkheden voor vloer, tafel of wand.

Een overzicht van de verkrijgbare opstellingsmogelijkheden vindt u op pagina 139.

Loewe DVD-recorder:

De DVD-recorders van Loewe onderscheiden zich van andere apparaten doordat hun vormen en kleuren, hun afgestemde bediening en hun techniek uitstekend bij alle Loewe-toestellen passen. Gecombineerd vormen deze toestellen een systeem dat heel wat voordelen biedt.

Loewe Blu-ray-player:

Met de Loewe Blu-ray-player **BluTech Vision Interactive** bent u optimaal uitgerust voor de opvolger van het DVD-videoformaat. Dankzij de Loewe-systeemintegratie kunt u met de afstandsbediening Assist zowel de BluTech Vision Interactive als uw Loewe-tv-toestel bedienen.

Loewe Audiovision:

Met geïntegreerde 5.1-decoder zorgt **Audiovision** voor een indrukwekkende surround-sound – ook bij het televisiekijken zonder stereofoniedecoder. Naast aansluitingen voor FM-radio en een CD-/DVD-speler biedt Audiovision ook een aansluiting voor uw iPod of iPhone. En dankzij Video-Upscaling 1080p kunt u ook van DVD's in Full-HD-resolutie genieten.

Loewe VESA-adapterbouten:

adapterbouten voor wandhouders volgens de VESA-standaard kunt u in een speciaalzaak of via de technische klantendienst verkrijgen (zie service-adressen op pagina 152). U hebt vier stuks nodig.

Afstandsbout (1 stuk) Loewe-bestelnr. 70873.001.

Uitbreidingssets / ombouwsets / kabels

Module DVB-S2 Single (artikelnr. 70622.080):

Met deze optionele uitrusting kunt u digitale satellietbeelden en HDTV-zenders ontvangen. De tuner wordt in het tv-toestel ingebouwd en wordt via een menusturing en de afstandsbediening bediend.

De uitbreidingsmogelijkheden voor uw toestel vindt u in de tabel op pagina 138.

Module WLAN SL 150 (artikelnr. 70830.082):

Met de uitbreidingsset breidt u de mogelijkheden om uw tv-toestel te verbinden met het thuisnetwerk uit met de WLAN-functie.

De uitbreidingsmogelijkheden voor uw toestel vindt u in de tabel op pagina 138.

Module RJ12 / Motor Unit / IR-Link (artikelnr. 70493.080):

Op het tv-toestel kan via de RS-232C (RJ12)-interface een domoticasysteem worden aangesloten.

De infraroodfunctie maakt het mogelijk aan het oog onttrokken additionele apparaten van andere fabrikanten op afstand te bedienen. U bedient de betreffende apparaten met hun bijbehorende afstandsbediening via het Loewe-tv-toestel.

De uitbreidingsmogelijkheden voor uw toestel vindt u in de tabel op pagina 138.

Module DVB-T2/C Single (artikelnr. 70913.080):

Met de DVB-T2/C Single-ombouwset breidt u de ontvangstmogelijkheden van uw tv-toestel uit met de standaard DVB-T2.

De standaard DVB-T2 is momenteel nog niet in alle landen beschikbaar.

De uitbreidingsmogelijkheden voor uw toestel vindt u in de tabel op pagina 138.

USB-verlengkabel (artikelnr. 70167.080):

Om een vlotte bereikbaarheid van de USB-aansluitingen te garanderen of om USB-sticks met een grotere behuizing te kunnen aansluiten, kan er een USB-verlengkabel op het tv-toestel worden aangesloten.

Deze uitbreidingsset is verkrijgbaar via uw technische klantendienst (zie serviceadressen op pagina 152).

Accessoires

Uitrustingsvarianten

In de tabel hieronder vindt u de uitrusting van de afzonderlijke toestelvarianten alsook hun uitbreidings-/ombouw mogelijkheden.





Toestelvarianten	Xelos 40 Media	Xelos 32 Media
USB Recording	●	●
DVB-T/C Single	●	●
DVB-T2/C Single artikelnr. 70913.080	□	□
DVB-S2 Single artikelnr. 70622.080	○	○
RJ12 / MU / IR-Link artikelnr. 70493.080	○	○
WLAN SL 150 artikelnr. 70830.082	○	○

- standaard
- als uitbreidingsset optioneel verkrijgbaar
- als ombouwset optioneel verkrijgbaar

Uitrusting van het tv-toestel

De exacte productbenaming vindt u op het typeplaatje op de achterkant van het toestel. De exacte uitrustingskenmerken vindt u onder het punt **Uitrusting van het tv-toestel** in het trefwoordenregister van het tv-toestel (zie pagina 15).

nederlands

De codenummer  heeft een geheim nummer en daardoor  heeft een geheim nummer en daardoor  heeft een geheim nummer en daardoor  heeft een geheim nummer en daardoor veiligheidsmaatregelen. Gelieve het op een veilige plaats te bewaren.

Accessoires

Installatiemogelijkheden



Table Stand



Wall Mount WM62

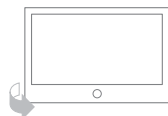

Wall Mount Flex 32 L⁽¹⁾

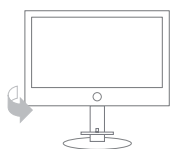

Floor Stand A 32-46

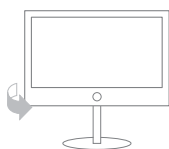

Floor Stand 8 32-40⁽¹⁾

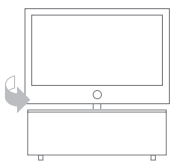

Rack 110.30⁽¹⁾
Rack 110.30 SW⁽¹⁾

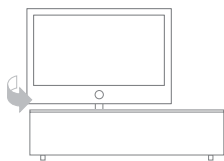

Rack 165.30⁽¹⁾

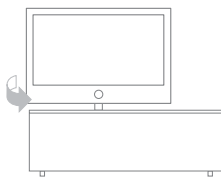

Rack 165.45 CS⁽¹⁾
Rack 165.45 SP⁽¹⁾

Xelos 40 Media

- Table Stand Xelos 40 (leveringstoestand)
- Wall Mount WM62
- Wall Mount Flex 32 L⁽¹⁾
- Floor Stand A 32-46 (Equipment Board optioneel verkrijgbaar)
- Floor Stand 8 32-40⁽¹⁾
- Rack 110.30⁽¹⁾
- Rack 110.30 SW⁽¹⁾
- Rack 165.30⁽¹⁾
- Rack 165.45 CS⁽¹⁾
- Rack 165.45 SP⁽¹⁾

Xelos 32 Media

- Table Stand Xelos 32 (leveringstoestand)
- Wall Mount WM62
- Wall Mount Flex 32 L⁽¹⁾
- Floor Stand A 32-46 (Equipment Board optioneel verkrijgbaar)
- Floor Stand 8 32-40⁽¹⁾
- Rack 110.30⁽¹⁾
- Rack 110.30 SW⁽¹⁾
- Rack 165.30⁽¹⁾
- Rack 165.45 CS⁽¹⁾
- Rack 165.45 SP⁽¹⁾

⁽¹⁾ Uitsluitend in combinatie met de gepaste, afzonderlijk aan te schaffen adapter.

Milieubescherming

Energieverbruik

Uw tv-toestel is uitgerust met een energiebesparende standbyvoedings-eenheid. In de standbymodus daalt het verbruik tot een minimum (zie Technische gegevens op pagina 133). Indien u nog meer stroom wenst te besparen, schakelt u het toestel met de netschakelaar uit. Gelieve er echter rekening mee te houden dat daarbij in bepaalde gevallen de EPG-gegevens (Elektronische Programmagids) verloren gaan en eventueel geprogrammeerde timeropnamen via het tv-toestel **niet** uitgevoerd worden.

Het verbruik van het tv-toestel hangt af van de gekozen energie-efficiëntie bij een eerste ingebruikneming (zie pagina 22) en de instelling in het TV-menu (zie pagina 38).

Wanneer u de automatische dimfunctie activeert (zie pagina 38), past uw televisiebeeld zich aan aan het omgevingslicht. Dat zorgt er ook voor dat het tv-toestel minder stroom verbruikt.

Wanneer het tv-toestel gedurende 4 uur niet wordt bediend (veranderen van volume, van zender, enz.), wordt het tv-toestel om energiebesparingsredenen automatisch in de standby-modus geschakeld. Een minuut vóór het verstrijken van de periode van 4 uur, verschijnt er een bericht waarmee dat proces kan worden afgebroken. De automatische uitschakeling is alleen actief in de energiebesparingsmodus **Econorm**.

Verpakking en doos

U hebt gekozen voor een bijzonder hoogwaardig en duurzaam product. Voor de afvalverwerking van de verpakking betaalden wij, overeenkomstig de nationale richtlijnen, een vergoeding aan gevolmachtigde afvalverwerkers, die de verpakkingen ophalen in de speciaalzaak.

Het toestel



De EU-richtlijn 2002/96/EG regelt de juiste manier van terugname, behandeling en toepassing van gebruikte elektronische apparaten. **Oude elektronische toestellen** moeten daarom gescheiden worden afgedankt. Zet dit toestel **niet** bij het gewone **huisvuil** om het af te danken! U kunt uw oude toestel gratis inleveren bij de daarvoor

bestemde terugnameplaatsen of eventueel bij uw dealer, wanneer u een vergelijkbaar nieuw toestel koopt. Verdere bijzonderheden over de terugname (ook voor niet-EU-landen) vindt u bij uw plaatselijke gemeentelijke overheid.

De batterijen



De bij de oorspronkelijke levering bijgevoegde batterijen bevatten geen schadelijke stoffen zoals cadmium, lood of kwik.

Gebruikte batterijen mogen volgens de batterijrichtlijnen **niet** langer bij het **huishoudelijke afval** worden geworpen. Deponeer gebruikte batterijen gratis in de bij de handel geplaatste **verzamelbakken**.

Opmerking i.v.m. auteursrechten

Merkrechten

Vervaardigd onder licentie van Dolby Laboratories. „Dolby“, „Pro Logic“ en het dubbele D-symbool zijn handelsmerken van Dolby Laboratories.



Het schermlettertype "LoeweL2700" is gebaseerd op het lettertype "Tavmjong Bah Arev (tavmjong.free.fr)", dat op zijn beurt gebaseerd is op "Bitstream Vera". Bitstream Vera is een handelsmerk van Bitstream Inc.

Dit toestel bevat software die gedeeltelijk gebaseerd is op het werk van de Independent JPEG Group.

DivX en de bijbehorende DivX-logo's zijn geregistreerde handelsmerken van DivX, Inc.

Dit product bevat software ontwikkeld door het OpenSSL Project voor gebruik in de OpenSSL Toolkit (<http://www.openssl.org/>).

Deze software wordt "as is" verschaft door het OpenSSL Project en alle eventuele uitdrukkelijke of impliciete garanties, met inbegrip van maar niet beperkt tot, impliciete garanties van verkoopbaarheid en geschiktheid voor een bepaald doel worden van de hand gewezen. Het OpenSSL Project of zijn medewerkers kunnen in geen geval aansprakelijk worden gesteld voor eventuele rechtstreekse of onrechtstreekse, secundaire, speciale, morele of gevolgschade (met inbegrip van, maar niet beperkt tot, de aanschaf van vervanggoederen of -diensten, gebruiks-, gegevens- of winstderving, of bedrijfsonderbreking), ongeacht waardoor ze werd veroorzaakt en op basis van om het even welke aansprakelijkheidstheorie, hetzij krachtens een contract, hetzij door burgerlijke aansprakelijkheid of benadeling (met inbegrip van achteloosheid of iets anders), die op welke wijze dan ook uit het gebruik van deze software voortvloeit, zelfs indien gewaarschuwd voor de mogelijkheid van dergelijke schade.

Dit product bevat cryptografische software geschreven door Eric Young (eay@cryptsoft.com).

Dit product bevat software geschreven door Tim Hudson (tjh@cryptsoft.com).

Dit product bevat software die door derden werd ontwikkeld en/of software die is onderworpen aan de GNU General Public License (GPL) en/of de GNU Lesser General Public License (LGPL). U kunt ze overeenkomstig versie 2 van de GNU General Public License, of iedere latere versie die door de Free Software Foundation wordt gepubliceerd, doorgeven en/of wijzigen.

De publicatie van dit programma door Loewe vindt plaats ZONDER ENIGE GARANTIE OF ONDERSTEUNING, en vooral zonder enige impliciete garantie inzake VERKOOPBAARHEID of BRUIKBAARHEID VOOR EEN BEPAALD DOEL. Meer details vindt u in de GNU General Public License. U kunt de software krijgen via de Loewe-klantendienst.

De GNU General Public License kunt u hier downloaden:
<http://www.gnu.org/licenses/>.

Glossarium

0-9

24p-bioscoopfilmweergave: Films die op Blu-ray Disc verschijnen, ondersteunen de 24p-bioscoopfilmweergave. De Blu-Ray Player stuurt het originele filmformaat met 24 volledige beelden per seconden naar de televisie. Met de in de fabriek ingeschakelde DMM (DigitalMovieMode) worden extra tussenbeelden berekend en ingevoegd, die het bioscoop-typische schokken van de beelden onderdrukken en voor een vloeiende filmweergave en meer bewegingsscherpte zorgen.

A

Actieve antenne: Een antenne met een eigen voeding of versterking, waarmee de ontvangst in minder goed voorziene gebieden kan worden verbeterd.

Automatische tijdcontrole: Net als **VPS** bij analoge zenders controleert de automatische tijdcontrole de begin- en eindtijden van uitzendingen bij DVB-zenders. Wanneer die tijden afwijken van de in de timergegevens geprogrammeerde tijden, wordt de looptijd van de opname automatisch aangepast. De automatische tijdcontrole wordt niet door alle DVB-zenders ondersteund.

AV-bus: Bus voor audio- en videosignalen.

AV-bronnen: Audio-/videobronnen.

AVI: Afkorting voor Audio Video Interleave, een door Microsoft ontwikkeld video containerbestandsformaat. Een enkel AVI videobestand kan meerdere audio-, video- en tekstdatastromen bevatten (vandaar de naam containerformaat).

AVS: Audio-/video-aansluitingen aan de zijkant van het tv-toestel (Cinch en Mini-DIN).

B

Band: Benaming voor een overdrachtsbereik.

Beeld-in-beeld: Zie **PIP**.

Beheerder: Persoon, die het netwerk beheert en zich bekommert om de inrichting en het onderhoud van de bijbehorende componenten.

Blu-ray Disc: Opvolger van het **DVD**-formaat. De capaciteit van een Blu-ray Disc (afgekort tot BD) is ongeveer vijf maal groter dan die van een DVD. Zo biedt een Blu-ray Disc genoeg plaats voor beeldmateriaal met hoge resolutie en geluidsformaten met meerdere kanalen.

BMP: Afkorting voor bitmap, een voor Microsoft Windows en OS/2 ontwikkeld, wijd verspreid en daarom ook vrijwel door iedere gangbare grafische software probleemloos ondersteund rastergrafiekformaat.

C

CA-module: De **Conditional-Access-module** bevat het coderingssysteem en vergelijkt de uitgezonden code met die op de **Smart Card**. Wanneer beide codes met elkaar overeenstemmen, worden de betreffende zenders of uitzendingen gedecodeerd.

CEC: Afkorting van Consumer Electronics Control. CEC stelt bij toestellen uit de entertainmentelektronica componentoverkoepelende controlefuncties beschikbaar (bijv. System-Standby, One Touch Play). CEC wordt bij Loewe ook wel **Digital Link HD** genoemd.

Cinchkabel: Kabel voor het overdragen van geluid of beeld.

CI-Slot: Zie **Common Interface**.

Client: Ook netwerk client genoemd; betekent een apparaat, zoals bijv. uw televisietoestel dat op het netwerk is aangesloten en gegevens van een (media) server haalt om deze aan de gebruiker beschikbaar te stellen.

Common Interface: De Common Interface (CI-slot) is een gestandaardiseerde interface. Door het inlassen van een gepaste decoderingsformule (**CA-module**) en een **Smart Card** kunnen geconcodeerde digitale programma's worden bekeken.

Common Interface Plus: CI Plus is een verdere ontwikkeling van de **Common Interface**-standaard. CI Plus-slots zijn in principe neerwaartscompatibel met de vorige CI-standaard, d.w.z. CA-modules en Smart Cards die voldoen aan de vorige CI-standaard kunnen verder worden gebruikt in CI Plus-slots, voor zover de programma-aanbieder dat toestaat. Daarnaast gelden er voor CI Plus echter nog andere bepalingen.

Component: Zie **Componentaansluiting**.

Componentaansluiting: Wordt ook **Component** genoemd. Aansluiting waarbij het videosignaal via drie gescheiden (cinch-)aansluitingen overgedragen wordt. Ze bestaat uit het helderheidssignaal **Y** en de kleurverschilsignalen **Pb** (blauwe aandeel) en **Pr** (rode aandeel).

Conditional-Access-module: Zie **CA-module**.

D

Decoder: Analoge, gecodeerde televisiesignalen worden via een decoder geleid en opnieuw zichtbaar gemaakt.

DHCP: Afkorting voor Dynamic Host Configuration Protocol. Het DHCP maakt de automatische toekenning van IP-adressen mogelijk met behulp van een DHCP-server.

DHCP-Server: Netwerkservice, die zorgt voor de automatische toekenning van IP-adressen aan clients.

Digital Link: Systeem voor het aansturen van recorders (voor video- en DVD-recorders van Loewe) via de EURO-AV-bus van de Loewe-tv-toestellen bij een verborgen installatie. Aansturing van de recorder voor timeropnamen.

Digital Link HD: Systeem voor het bedienen van apparaten via de HDMI-aansluiting van het Loewe-tv-toestel bij verborgen opstelling.

Glossarium

D (vervolg)

Digital Link Plus: Systeem voor de besturing van recorders volgens protocol 50. Voor analoge zenders worden zender- en timergegevens via de Euro AV-bussen naar de recorder gezonden. De timeropname wordt uitsluitend vanuit de recorder uitgevoerd. Afwijkende betekenis bij verschillende fabrikanten.

DivX: Video-Codec, die het mogelijk maakt ook grote bestanden verhoudingsgewijs sterk in hun bestandsomvang te comprimeren zonder daarbij wezenlijke kwaliteitsverliezen te hoeven ondergaan.

DNS: Afkorting van Domain Name System. Aan numerieke **IP-adressen** worden leesbare namen toegekend (bijv. www.loewe-int.de). DNS-servers staan in voor het omzetten van leesbare adressen in de bijbehorende IP-adressen.

Dolby Digital: Digitale meerkanaals-audio. De digitale norm voor hoogwaardige Home Cinema-systemen. Bij deze norm worden de afzonderlijke kanalen gescheiden overgedragen. De drie frontkanalen rechts, links en center, de beide surroundkanalen rechts en links alsook het externe subwooferkanaal worden omschreven als 5.1-sigitaal.

Dolby Pro Logic: Analoge meerkanaals-audio. Zet een Dolby-gecodeerd stereosigitaal om in een surroundgeluid. Dit omvat meestal vier kanalen (front links, center, front rechts, surroundkanaal). Dit systeem omvat geen speciaal subwooferkanaal.

Dolby Pro Logic II: Analoge meerkanaals-audio. Dolby Pro Logic II is een verdere ontwikkeling van **Dolby Pro Logic**. Dit systeem zet een stereo- of Pro-Logic-sigitaal om in een 6-kanaals ruimtelijk geluid (front links, center, front rechts, surround links, surround rechts, subwoofer).

Dolby Surround: Analooft meerkanaals-audiosysteem, dat met behulp van een matrixcodering vier geluidskanalen in twee geluidssporen onderbrengt.

Dolby Virtual Speaker: De Dolby Virtual Speaker-technologie simuleert de surroundweergave van een echt 5.1-kanaalsysteem met slechts twee luidsprekers.

Draadloos netwerk: zie WLAN.

DRM: Digital Rights Management (Engels voor digitale rechten management). Procedure voor de controle van door het auteursrecht beschermde gegevens. Beschermde DRM-inhoud vereist voor het legale gebruik, behalve een voor DRM geschikt apparaat, tevens het bezit van een door de aanbieder uitgegeven (betaalde) licentie.

DTS: Digital Theater Systems; digitale meerkanaals-audio.

DVB-C/-S/-T: Digital Video Broadcasting staat voor digitaal televisiekijken. In technisch opzicht is DVB een gestandaardiseerde methode voor het overdragen van digitale gegevens (televisie, radio, meerkanaalsaudio, ruimtelijk geluid, **EPG**, teletext en andere nevendiensten) door middel van digitale techniek. **C** staat daarbij voor de overdracht met kabel, **S** voor de verspreiding via satelliet en **T** voor een terrestrische of antenneverspreiding.

DVD: Afkorting van Digital Video disk en later van Digital Versatile disk (Engels voor digitale veelzijdige schijf).

DVD-Preceiver: Gecombineerd toestel bestaande uit een DVD-speler en een radio zonder ingebouwde versterker.

DVI: Digital Visual Interface is een interface voor het overdragen van digitale videobeelden en grafische beelden (zonder geluid).

Dynamische contrastverhouding: Betekent dat bij een hoog percentage zwart in het beeld de lichtintensiteit van het display wordt aangepast. De zogenaamde backlights (achtergrondverlichting) worden automatisch gedimd en de contrastverhouding wordt eventjes verhoogd, en is dus dynamisch.

E

Elektronisch programmablad: Zie **EPG**.

EPG: Electronic Programme Guide (Engels voor elektronisch programmablad) is de elektronische variante van een gedrukt tijdschrift voor televisieprogramma's. Met behulp van het EPG kan men het televisieprogramma van de betreffende zender bekijken, en de betreffende gegevens overdragen. Het overzicht van de uitzendingen omvat de titel, begin- en eindtijd en duur van de uitzending. Bovendien worden bij de verschillende uitzendingen korte beschrijvingen van de inhoud gegeven.

Ethernet: Verbindingstechniek voor bekabelde locale netwerken (LANs). Omvat ook normen voor bijv. connectoren en overdrachtsnelheden.

EURO-AV-bus: Interface voor het aansluiten van videoapparaten op een tv-toestel. Deze bus wordt ook wel Scart-bus genoemd.

F

FLOF: Full Level One Facilities. Teletext-systeem waarbij met iedere pagina in de onderste regel afzonderlijk namen en nummers worden overgedragen van andere bestemmingen waar de gebruiker naartoe kan gaan. Op die manier kan de lezer bijvoorbeeld worden verdergeleid naar inhoudelijk verwante onderwerpen. Informatie over welke pagina's bestaan en welke pagina's over subpagina's beschikken is er bij FLOF niet.

G

Gateway: doorgang naar een ander netwerk; in dit geval een verbinding tussen het thuisnetwerk en het internet. Als standaard-gateway wordt gewoonlijk het netwerkapparaat gebruikt dat de verbinding tot stand brengt. Normaal is de DSL-router ook de internetgateway.

H

HbbTV: HbbTV (Hybrid broadcast broadband television) is een industriestandaard die een open en merkonafhankelijk technologisch platform biedt. HbbTV combineert TV-programma's naadloos met online-diensten via breedbandinternet (DSL).

HDCP: High-bandwidth Digital Content Protection. Codeersysteem dat bestemd is voor de **DVI**- en **HDMI**-interfaces voor een beveiligde overdracht van audio en videogegevens.

HDMI: High Definition Multimedia Interface is een nieuw ontwikkelde interface voor de volledige digitale overdracht van audio- en videogegevens.

Glossarium

HD-Ready: Een keurmerk dat wordt toegekend aan producten die in staat zijn televisiebeelden met hoge resolutie (**HDTV**) weer te geven.

HDTV: High Definition TeleVision (Engels voor televisie met hoge resolutie) is een verzamelnaam voor een reeks verschillende hogeresolutietelevisienormen.

High- en Low-Band: Overdrachtsbereiken bij satellieten.

Host: Vertaling "gastheer". Computer met de server software die ook gegevens beschikbaar stelt. Zie ook mediaserver.

I

ID3-tags: Aanvullende informatie bij MP3- en WMA-audiobestanden. Hier kan onder meer informatie over de artiest, de nummers, het album en de albumcover in worden opgeslagen. Deze gegevens kunnen worden bewerkt op de PC met behulp van de ID3-Tag-Editor.

IP-adres: IP-adressen (Internet protocol adressen) dienen ter identificering van apparaten in een Internet Protocol (IP) netwerk. IP-adressen bestaan uit vier getalgroepen van elk drie cijfers.

IR-Link: de IR-Link-functie maakt het mogelijk verborgen opgestelde hulpparaten van andere fabrikanten via het Loewe-tv-toestel te bedienen. De daarvoor noodzakelijke infraroodzender is verkrijgbaar als accessoire en kan worden aangesloten op de IR-Link-ingang van het tv-toestel.

J

JPEG/JPG: Joint Photographic Experts Group is een orgaan dat een gestandaardiseerd procédé ontwikkelde voor het comprimeren van digitale afbeeldingen. Het JPEG-procédé (of kortweg **JPG**), dat naar het orgaan werd vernoemd, is een wijdverbreide grafische indeling voor foto's.

K

Kanaal (WLAN): Een kanaal is een bepaald onderdeel van de WLAN-frequentieband. Apparaten die met elkaar willen communiceren moeten van hetzelfde WLAN-kanaal gebruikmaken. In Europa is de WLAN-frequentieband op dit moment in 13 kanalen verdeeld.

L

LAN: Afkorting van Local Area Network (Ned.: lokaal netwerk). Wordt hoofdzakelijk gebruikt als benaming voor netwerken met bekabeling (Ethernet).

LCD: Liquid Crystal Display (Engels voor scherm van vloeibare kristallen).

LCN: Logical Channel Numbers (Engels voor logische programmanummers). Bij zenders met LCN wordt het programmanummer dat bij de zender hoort door de aanbieder mee doorgestuurd. De zenders worden gesorteerd overeenkomstig het programmaplatsnummer.

L-Link: Intelligente systeemverbinding tussen Loewe-apparaten voor een automatische uitwisseling van informatie. Maakt de bediening van televisies en Loewe-systeemcomponenten nog comfortabeler.

LNB/LNC: LNB (Low Noise Block Converter) is het voornaamste elektronische onderdeel van een satellietantenne. Het bevindt zich in het brandpunt van een schotelantenne. De benaming **LNC** (Low Noise Converter) geeft aan dat het gaat om een convertering in een lagere tussenfrequentie. De toevoeging Block in LNB betekent dat er telkens een volledig frequentiebereik (een blok) wordt omgezet.

M

MAC-adres: Hardware adres van een netwerkadapter, bijv. de netwerkkaart in de PC. Dit adres wordt door de fabrikant toegekend en dient voor de unieke identificatie van apparaten in netwerken.

Mbit/sec: Aanduiding van de overdrachtssnelheid in netwerken in megabits, dus miljoenen tekens, per seconde. Bij WLAN bedraagt de maximale snelheid 11 (IEEE 802.11b), 54 (IEEE 802.11g) of 300 (IEEE 802.11n) Mbit/sec, in netwerken met draadverbinding 10 Mbit/sec of 100 Mbit/sec (Fast Ethernet).

Mediaserver: Staat enerzijds voor het apparaat, waarop de multimedia bestanden opgeslagen zijn, anderzijds is het ook de aanduiding voor de daarop draaiende service die deze gegevens voor het netwerk beschikbaar stelt.

Modulator: Zender in de video- of DVD-recorder, om signalen via de tuner van het tv-toestel te kunnen ontvangen.

Mono: Eenkanalig geluid.

MPEG: Digitaal comprimeringsprocédé voor video.

MP3: Bestandsformaat voor gecomprimeerde audiogegevens.

Multimediabestand: Video's, muziekbestanden en foto's worden onder dit begrip samengevat.

N

NAS: Afkorting voor Network Attached Storage. Vertaling: aan het netwerk gekoppeld opslagmedium. De uitdrukking beschrijft een harde schijf die zelfstandig, dus zonder PC aan het netwerk gekoppeld is.

Netwerk met draadverbinding: zie LAN.

Netwerk-ID: Met NID wordt het zogenaamde programmagenetal of netwerk-ID bedoeld - een getal tussen 0 en 8191. In bepaalde kabelnetten in sommige landen is dit ID vereist. Er worden dan uitsluitend DVB-signalen van dat zendernetwerk gezocht.

NICAM: Geluidsnorm. Wordt gebruikt in België, Denemarken, Engeland, Frankrijk, Spanje en Zweden.

NTSC: Amerikaanse kleurnorm.

Glossarium

P

Page Catching: Bij Teletekst een paginanummer oproepen.

PAL: Europese kleurnorm.

PCM: Puls-Code-Modulation voor digitaal geluid.

PIP: Picture in Picture (Engels voor Beeld-in-beeld); een functie die twee beelden op één beeldscherm weergeeft.

Pixel: Ook beeldpunt of beeldelement genoemd. Betekent zowel de kleinste eenheid van een digitale rastergrafiek als de weergave daarvan op een beeldscherm met rasteraanduiding.

Pixelfout: Een pixelfout is een gebrekkige pixel, meestal op een lcd. Pixelfouten kunnen ontstaan door fabrieksfouten. Ze komen bijvoorbeeld tot uiting in een voortdurend oplichtende pixel of een voortdurend zwarte pixel. Afzonderlijke defecte pixels worden echter niet gedekt door de garantie.

PNG: Afkorting voor Portable Network Graphics, een vrij verkrijgbaar grafisch rasterformaat voor verliesvrije comprimering.

Poort: Een poort is een deel van een netwerkadres (of ook IP-adres). Het maakt de toekenning van datapakketten aan verschillende diensten mogelijk die op een apparaat onder hetzelfde netwerkadres draaien.

Powerline: Powerline is een type van kabelnetwerkverbinding waarbij er via als optie verkrijgbare adapters gegevens via het elektriciteitsnet van de woning kunnen worden overgedragen.

Progressieve JPEG: Progressieve JPEG's worden stapsgewijs (geleidelijk) opgebouwd. Tijdens het laden wordt de kwaliteit van de afbeelding steeds beter.

ProScan/Progressive Scan: Onder Progressive Scan (Engels voor »geleidelijke aftasting«, afgekort tot: PS) of volbeeldprocédé wordt een techniek van beeldopbouw van monitoren, tv-toestellen, beamers en andere weergaveapparatuur verstaan, waarbij het weergaveapparaat – in tegenstelling tot bij de Interlace-techniek – geen geïnterlineerde halve beelden ontvangt, maar wel echte volledige beelden.

PSK: Houdt verband met WLAN-encrypties voor pre-shared key. Vertaling: vooraf gedeelde sleutel. Clienten die verbinding willen maken met een door een PSK beveiligd draadloos netwerk, moeten deze sleutel kennen.

R

Router: Apparaat voor het verbinden van meerdere netten, bijv. thuisnetwerk en Internet.

RGB: Kleursignalen rood, groen en blauw.

S

Satelliet tuner: Ontvanger voor satellietuitzendingen.

Schakelspanning: Videoapparaten sturen deze spanning naar het tv-toestel om het tv-toestel op weergave om te schakelen.

SDTV: Standard Definition TeleVision (Engels voor televisie in standaardkwaliteit).

SECAM: Franse kleurnorm.

Set-Top-Box: De naam Set-Top-Box (afgekort tot STB) wordt binnen de amusementselektronica gebruikt voor een apparaat dat op een ander apparaat, meestal een tv-toestel, wordt aangesloten om de gebruiker extra mogelijkheden te bieden.

Signaalingsgroepen: Afhankelijk van het aanwezige signaal worden de signaalbronnen in verschillende groepen ingedeeld. Hieronder vindt u alle signaalingsgroepen met hun bijbehorende signaaltypen en mogelijke ingangen.

TV analoog:

Signaaltype: FBAS, YC, RGB-SD (480i/576i), Component-SD (480i/576i)
Ingang: Tuner analoog, AV, AVS

TV digitaal:

Signaaltype: DVB-SD, HDMI-SD (480i/576i)
Ingang: Tuner digitaal, HDMI1, HDMI2, HDMI3

HD analoog:

Signaaltype: RGB-HD (video mode: bijv. 1920x1080, 1280x720),
Component-HD (video modes: bijv. 1920x1080, 1280x720)
Ingang: PC IN

HD digitaal:

Signaaltype: DVB-HD, HDMI-HD
Ingang: Tuner digitaal, HDMI1, HDMI2, HDMI3

PC:

Signaaltype: RGB
(PC modes: bijv. 800x600, 1024x768, 1280x1024, 1360x768)
Ingang: PC IN

PhotoViewer:

Ingang: USB

Signaalsterkte: Sterkte van het ontvangen antennesignaal.

Signaalkwaliteit: Kwaliteit van het binnenkomende antennesignaal.

Smart Card: De Smart Card is een elektronische chipkaart die door de betreffende programma-aanbieder of door de certificeringsvrije Pay-TV-operatoren wordt afgeleverd. Ze bevat de code die door de **CA-module** wordt gedecodeerd.

Statische contrastverhouding: Geeft het verschil aan tussen de meest lichte en de meest donkere beeldweergave.

Stereo: Tweekanali geluid.

Switch: Apparaat voor de koppeling van meerdere PC's aan een netwerk.

Symbolnelheid: Geeft de overdrachtssnelheid aan bij een gegevensoverdracht.

Glossarium

T

Terrestrisch: Bij de gegevensoverdracht wordt een radio-overdracht als terrestrisch beschouwd wanneer ze geen gebruik maakt van een satelliet als tussenstation.

TFT: Thin Film Transistor (Engles voor dunne-filmtransistor). Een breed-verbrede toepassing hiervan is de besturing van vlakke LCD-schermen, waarbij er per beeldscherm punt een afzonderlijke transistor wordt gebruikt. Dit type van displays staat bekend als actieve-matrix-LCD's maar wordt in de omgangstaal ook vaak TFT-display genoemd.

T (vervolg)

TOP: Table of Pages. Teletekststelsel waarbij de afzonderlijke pagina's in rubrieken worden ingedeeld. De blokken staan daarbij voor een hoger hiërarchisch niveau (bijv. nieuwsberichten, sport, programma's) en de groepen voor de niveaus daaronder (bijv. binnenland/buitenland, voetbal/tennis). Er kunnen korte benamingen worden toegewezen aan de pagina's, die in de onderste regel in kleuren worden weergegeven en met de vier kleurtoetsen van de afstandsbediening kunnen worden geselecteerd. Bovendien wordt er informatie gegeven over welke pagina's er bestaan en welke pagina's over subpagina's beschikken.

Tuner: Engels voor ontvanger.

U

UPnP AV: Afkorting voor Universal Plug and Play Audio / Video. Dient voor de aansturing van netwerkapparaten. Ondertussen wijdverbreide standaard voor thuisnetwerken.

USB: Universal Serial Bus. Serieel bussysteem om externe apparaten aan te sluiten (USB-kaartlezer, USB-stick).

V

VGA: PC-interface voor het aansluiten van een monitor.

VPS: Het Video Programming System (VPS) is een signaal dat sommige (maar niet alle) analoge tv-zenders uitzenden in het VBI van het tv-signaal. Het signaal stelt video- of DVD-recorders in staat om bij het geprogrammeerd opnemen van uitzendingen te reageren op een verschuiving van de aanvangstijd, het uitvallen van de zender en het uitlopen van de geplande uitzendduur.

W

WEP: Afkorting voor Wired Equivalent Privacy (Vertaling: "privacy voor draadverbinding"). Voorheen standaard protocol voor de WLAN-encryptie. Intussen verouderd.

WLAN: Afkorting van Wireless Local Area Network (Ned.: draadloos lokaal netwerk). Ook wel kortweg draadloos netwerk genoemd.

WMA: afkorting van Windows Media Audio, een audiobestandsformaat van Microsoft. Net als bij MP3-bestanden is ook hier de inhoud gecompriemd.

WMV: Afkorting voor Windows Media Video, het Microsoft-eigen video gegevensformaat.

WPA: Afkorting voor Wi-Fi Protected Access (Vertaling: "Door Wi-Fi beveiligde toegang"). Kwam in de plaats van WEP als standaard encryptie voor draadloze netwerken.

Y

Ycc/Ypp: Kleurennormen bij **Set-Top-Boxen**.

YCbCr: Digitaal kleurmodel, in de omgangstaal verkeerdelijk gebruikt om signalen in standaardresolutie aan te duiden (**SDTV**). Het YCbCr-kleurmodel, waarin bijvoorbeeld DVD's gecodeerd zijn, werd ontwikkeld op basis van het **YUV**-kleurmodel van de analoge televisietechniek. Bij YCbCr worden de gegevens zonder omzetting via digitale interfaces als **DVI** of **HDMI** overgedragen.

YPbPr: Analooog kleurmodel, zie ook **Componentaansluiting**. Het analoge YPbPr-signaal wordt door een convertor in het randapparaat gegenereerd uit het YCbCr-signaal en vervolgens beschikbaar gesteld op de 3 componentuitgangen van het randapparaat.

YUV: Het YUV-kleurmodel wordt bij analoge tv-toestellen volgens de normen **PAL** en **NTSC** gebruikt. In de omgangstaal heeft men het vaak over YUV, terwijl men eigenlijk **YPbPr** (bij analoge aansluitingen/kabels) of **YCbCr** (in het digitale domein) bedoelt. YUV komt alleen voor bij kwadratuurmodulatie bij PAL of NTSC-transmissie en heeft geen andere toepassing.

EG-conformiteitsverklaring

- BG** Този уред отговаря на основните изисквания и разширените съответни предпоставки **Директива 1999/5/ЕС**. Разрешено е използването му във всички държави от **ЕС**, и освен това в **Исландия, Норвегия и Швейцария**. Във **Франция и Италия** използването му е разрешено **само в затворени помещения**.
- CZ** Toto zařízení je v souladu se základními požadavky a ostatními odpovídajícími ustanoveními **Směrnice 1999/5/EG**. Může být používán ve všech zemích **EU** dodatečně také na **Islandu, v Norsku a ve Švýcarsku**. Ve **Francii a v Itálii** je použití přístroje dovolené **jenom v interiéru**.
- D** Dieses Gerät entspricht den grundlegenden Anforderungen und den weiteren entsprechenden Vorgaben der **Richtlinie 1999/5/EG**. Es darf in allen Ländern der **EU** sowie zusätzlich in **Island, Norwegen** und der **Schweiz** betrieben werden. In **Frankreich und Italien** ist die Nutzung **nur in Innenräumen** zulässig.
- DK** Dette udstyr er i overensstemmelse med de væsentlige krav og andre relevante bestemmelser i **Direktiv 1999/5/EF**. Det må kun anvendes i **EU-landene** samt i **Island, Norge og Schweiz**. I **Frankrig og Italien** er det kun tilladt at anvende det **indendørs**.
- E** Este equipo cumple con los requisitos esenciales así como con otras disposiciones de la **Directiva 1999/5/CE**. Puede operar en todos los países de la **UE** y adicionalmente en **Islandia, Noruega y Suiza**. En **Francia e Italia**, su uso está permitido **únicamente en espacios interiores**.
- FIN** Tämä laite täyttää **direktiivin 1999/5/EY** olennaiset vaatimukset ja on siinä asetettujen muiden laitetta koskevien määräysten mukainen. Laitetta saa käyttää kaikissa **EU-maissa** sekä **Islannissa, Norjassa ja Sveitsissä**. **Ranskassa ja Italiassa** laitetta saa käyttää **vain sisätiloissa**.
- F** Cet appareil est conforme aux exigences essentielles et aux autres dispositions pertinentes de la **Directive 1999/5/EC**. L'utilisation est possible dans tous les pays de l'**UE**, en **Islande, en Norvège et en Suisse**. En **France et en Italie** l'utilisation est autorisée **uniquement dans des espaces fermés**.
- GB** This equipment is in compliance with the essential requirements and other relevant provisions of **Directive 1999/5/EC**. It may be operated in all countries in the **EU** and also in **Iceland, Norway and Switzerland**. In **France and Italy** it may only be used **indoors**.
- GR** Αυτός ο εξοπλισμός είναι σε συμμόρφωση με τις ουσιαστικές απαιτήσεις και άλλες σχετικές διατάξεις της **Οδηγίας 1999/5/ΕΚ**. Επιτρέπεται η λειτουργία της σε όλες τις χώρες της **ΕΕ**, καθώς και στην **Ισλανδία, στην Νορβηγία και στην Ελβετία**. Στην **Γαλλία και στην Ιταλία** επιτρέπεται η χρήση **μόνο σε εσωτερικούς χώρους**.
- I** Questo apparato é conforme ai requisiti essenziali ed agli altri principi sanciti dalla **Direttiva 1999/5/CE**. Può essere messo in funzione in tutti i paesi dell'**UE** e inoltre in **Islanda, Norvegia** e in **Svizzera**. In **Francia** e in **Italia** è consentito l'uso **solo in ambienti chiusi**.
- N** Dette utstyret er i samsvar med de grunnleggende krav og andre relevante bestemmelser i **EU-direktiv 1999/5/EF**. Det kan brukes i alle **EU-land** og dessuten i **Island, Norge og Sveits**. I **Frankrike og Italia** er **kun innendørs bruk** tillatt.
- NL** Dit apparaat voldoet aan de essentiële eisen en andere van toepassing zijnde bepalingen van de **Richtlijn 1999/5/EG**. Het gebruik is toegestaan in alle landen van de **EU** en ook in **Island, Noorwegen en Zweden**. In **Frankrijk en Italië** is het gebruik **slechts binnenshuis** toegestaan.
- S** Denna utrustning är i överensstämmelse med de väsentliga kraven och andra relevanta bestämmelser i **Direktiv 1999/5/EC**. Apparatens får användas i alla länder inom **EU** liksom på **Island, i Norge och i Schweiz**. I **Frankrike och Italien** får apparaten användas **endast inomhus**.



EG-Konformitätserklärung EC Conformity Declaration

Hersteller: **Loewe Opta GmbH**
Manufacturer

Handelsname: **LOEWE**
Trade mark

Produkt: **Farbfernsehempfänger mit LCD Flachbildschirm**
Product: **Colour Television Receiver with LCD Flat Panel Display**

Produktbezeichnung / Artikelnummer: **Xelos 32 Media / 50422 ; Xelos 40 Media / 50424**
Product designation / Article number:

Das bezeichnete Produkt stimmt mit den Vorschriften folgender Europäischer Richtlinien überein:
The designated product conforms to the provisions of the following European directives:

2006/95/EG

Richtlinie des Rates vom 12. Dezember 2006 zur Angleichung der Rechtsvorschriften der Mitgliedsstaaten betreffend elektrischer Betriebsmittel zur Verwendung innerhalb bestimmter Spannungsgrenzen - Niederspannungsrichtlinie.
Electrical equipment designed for use within certain voltages limits - LV-Directive.

2004/108/EG

Richtlinie des Rates vom 15. Dezember 2004 zur Angleichung der Rechtsvorschriften der Mitgliedsstaaten über die elektromagnetische Verträglichkeit.
Electromagnetic compatibility

1999/5/EG

Richtlinie des Rates vom 9. März 1999 über Funkanlagen und Telekommunikationsendeinrichtungen und die gegenseitige Anerkennung ihrer Konformität
Radio equipment and Telecommunications Terminal Equipment and the Mutual Recognition of their Conformity

2005/32/EG

Richtlinie des Europäischen Parlaments und des Rates vom 6. Juli 2005 zur Schaffung eines Rahmens für die Festlegung von Anforderungen an die umweltgerechte Gestaltung energiebetriebener Produkte und zur Änderung der Richtlinie 92/42/EWG des Rates sowie der Richtlinie 96/57/EG und 2000/55/EG des Europäischen Parlaments und des Rates.
Establishing a framework for the setting of ecodesign requirements for energy-using products and amending Council Directive 92/42/EEC on Directives 96/57/EC and 2000/55/EC of the European Parliament and of the Council.

Anbringung der CE-Kennzeichnung: **11**
Affixing of the CE marking



Die Übereinstimmung des bezeichneten Produkts mit den Vorschriften der Richtlinien wird nachgewiesen durch die vollständige Einhaltung folgender Normen:

The conformity of the designated product with the provisions of Directives is proved by full compliance with the following standards:

Richtlinie / Directive 2006/95/EG

<input checked="" type="checkbox"/>	EN 60065	2002	+ A1 2006, A11 2008
-------------------------------------	----------	------	---------------------

Richtlinie / Directive 2004/108/EG

<input checked="" type="checkbox"/>	EN 55013	2001	+ A1 2003, A2 2006
<input checked="" type="checkbox"/>	EN 55020	2007	
<input checked="" type="checkbox"/>	EN 55022	2006	+ A1 2007

<input checked="" type="checkbox"/>	EN 55024	1998	+ A1 2001, A2 2003
<input checked="" type="checkbox"/>	EN 61000-3-2	2006	
<input checked="" type="checkbox"/>	EN 61000-3-3	2008	

Aussteller: **Loewe Opta GmbH**
Issuer

Ort, Datum: **Kronach, den 23.08.2011**
Place, Date

Rechtsverbindliche Unterschrift:
Legally binding signature

Name: **ppa. Roland Bohl**
Director R & D Product Development

i. V. **Reiner Nowitzki**
Head of TV Device Development

Trefwoordenregister

0-9	
24p-formaat	114
A	
Aanpassing beeld	38, 39
Aansluiten op netwerk	
Draadloos	64
Draadverbinding	64
Aansluiten van het tv-toestel	18
Aansluitingen	11
Aantekenen	52
Actieve luidsprekers	118
Afstandsbediening	3, 20, 123
Alarm	61
Antenne DVB	110
Antennes aansluiten	18
Archiefweergave	98
Assistent eerste ingebruikname	22
Audiocommentaar	23, 36, 37
AUDIO-toets	21, 123
Audioversterker	119
Audio-/videobron selecteren	35
Auto-dimfunctie - kamer	38
Auto-dimfunctie - video (VBD+)	38
Auto-formaat	38
Automatische spraakherkenning	37
Automatische tijdcontrole	107
Automatisch uitschakelen	8
AV-norm	110
AV-selectie	35
AV-uitgangssignaal audio	37
B	
Balans	37
Batterijen	20
Bedieningsoog toestelvoorkant	10
Beeld	38
Beeldformaat instellen	38, 39
PALplus	39
Panorama	39
Zoom	39
Beeld-in-beeld	50
Beeld instellen	38
Beeld verticaal verschuiven	39
Blu-ray-speler	114
Bundelen van de kabels	20
C	
Camcorder	112
CA-module	63
Cijferfotoetsen	12, 15, 34
CI-slot	63
Codenummer	60
Common Interface	108
Common Interface Plus	109
Componentaansluiting	116
Contrast	38
D	
Decoder-programma's	111
Digitale camera	112
Digitale Recorder-menu	88
Digitale ruisonderdrukking (DNC)	38
Digital Link HD (HDMI CEC)	115
Digital Link Plus	111, 122
Directe opname	90
Direct-opname	90
Domoticasysteem	122
DR+ Streaming	106
van een vrijgegeven tv-toestel kopiëren	106
via het netwerk weergeven	106
DR+ Streaming - instellingen	89
DR-archieven van andere tv-toestellen gebruiken	89
DR-toestelgroepsnaam	89
IP-poortnummer	89
DVB-ondertiteling	40
DVB-tekenreeks	43
DVD-recorder	114
DVD-speler	114
DVD-toets	123
E	
Een opname voortijdig beëindigen	91
Eerste ingebruikneming herhalen	22
Energie-efficiëntie	15, 22
EPG	52
F	
Fabrieksinstellingen beeld/klank	39
Fabrieksinstellingen herstellen	68
Favorietenlijsten	35
Favorietenlijsten wijzigen	49
Lijsten een andere naam geven	49
Zenders toevoegen	49
Zenders verplaatsen	49
Zenders wissen	49
Filmafvlakking (DMM)	38
Film uit het archief kijken tijdens een archiefopname	91
FLOF	54
G	
Gecodeerde opname decoderen	98, 102
Gecodeerde zenders	23, 24, 29, 44, 63
Gegevensverzameling	53
Geheime nummer	60
Geluid	36
Geluid/beeld-synchronisatie	36
Geluid instellen	36
Geluidscomponentenwizard	117
Geluidseffecten	36
Geluid uit	36
Geluid via	36
Geprogrammeerde decodering wissen	101
Grootte wijzigen	81
Gsm-toetsenbord	12
H	
Harde schijf formateren	107
HbbTV	82
HbbTV-tekst	82
HDMI	114
HDMI CEC	115
Helderheid	38
Herhaald weergeven	100
Herhalen	81
Het tv-toestel uitschakelen tijdens een archiefopname	91
Hifi/AV-versterker	119
HiFi/AV-versterker	117
Hoofdtelefoonvolume	36
I	
Informatievenster	15
Inschakelen	21
Interne WLAN-antenne	64
In-/uitschakelknop	10, 21

Trefwoordenregister

K

Kinderslot	60, 104
Klankaanpassing	36
Kleurintensiteit	38
Kleurtemperatuur	38
Kleurtoetsen	40, 43, 54
Kopieerbeveiliging	122
Kopiëren	
naar een aangesloten recorder	101
naar een extra externe harde schijf	101
van een vrijgegeven tv-toestel	106

L

Laatste programma	40
Lampje	21
Leestekens	
afzonderlijke wissen	98
alle wissen	100, 103
plaatsen	90, 98
springen naar	98
Leestekens plaatsen	97
Leveringspakket	7
LNC/LNB	25, 27, 28
Logical Channel Number	30
Loudness	36

M

Manuele zenderopzoeking	45
Maximaal volume	37
Max. inschakelvolumen	37
Media	
Overzicht	65
Toegang	65
Verlaten	65
MediaHome	70
Media-menu	66
MediaMusic	78
MediaNet	73
Aanbevelingen	73
Favorieten	73, 76
Instellingen	77
Internet	74
Persoonlijk gebied	75
Thema's	73
MediaPhoto	79
Diavoorstelling	79
Foto draaien	79
Volledige beeldmodus	79

MediaPortal	14
MediaText	82
MediaUpdate	64
MediaVideo	80
Spoelen	81
Springen door tijdsinvoer	81
Springen met de pijltjestoetsen	81
Taal/geluid selecteren	81
Menubediening	12
Menutaal	15
MHEG-5	84
Milieu	140
Mute inschakelen	36

N

Naar automatisch geplaatste leestekens	
springen	96
Naar een geblokkeerde film kijken	104
Netschakelaar	10, 21
Netwerkselectie	23, 24, 25, 26, 27, 28

O

Omschakelen op livebeeld	96
Ondertiteling	43
Ondertiteling mee opnemen	91
Ondertitels	40
OPC	38
Opname	120
Opnameconflict	95
Opnamewizard	93, 120
Opslagmedium kiezen	88
Opstellen van het tv-toestel	18
OSD beeldscherm	62
Over overslaan fragment informeren	88
Overzicht	16

P

Pagineselectie	54
PC IN	116
Persoonlijke Teletext-pagina's	40, 55
PIP	50
Programma-info	40
Proxyserver	68

R

Radiomenu	17, 57
Radiomodus	21, 56, 58
REC-toets	123
Reiniging en onderhoud	9

S

Satelliet-installatie	24
Schakelspanning inschakelen	110
Scherpte	38
Selecteren van CA-module	43
Seriële interface RS-232C (RJ12)	122
Serie-opnametolerantie	88
Service	152
Set-Top-Box	114
Signaaltype	110
Slowmotion	97, 99
Smart Card	63
Smart Jump	81, 88, 96, 99
Snel vooruit- en terugspoelen	97, 99
Software-download	124
Software-update	124
Spelconsole	111, 114
Spelletjesmodus	111
Springen	96, 99
Sprongafstand	88
Standbymodus	21
Statusaanduiding	42
Statusindicatie	91
Subwoofer	118

T

Taal	22, 61, 130
Taal/geluid	43
Tekentabel	129
Teletext	54
Teletext-functies	40
Teletext-ondertitels	40
Televisiekijken met timeshift	90, 96
Terugzetten beeld/klank	39
Tijd	41
Tijd en datum	62
Timerfuncties	61

Trefwoordenregister

Timergegevens.....	94, 120
Automatische tijdcontrole.....	94
Automat. tijdcontrole.....	120
Datum.....	94, 120
Decodering 's nachts.....	94, 120
Film blokkeren.....	94
Gedecodeerd opnemen.....	94, 120
Ondertiteling opnemen.....	94, 120
Opnametijd.....	94, 120
Programma.....	94
Programma-aanbieder-PIN.....	94, 120
Recorder.....	94, 120
Soort opname.....	94, 120
VPS.....	120
Wisbeveiliging.....	94
Timergegevens wissen.....	95
Timeropnamen.....	92, 120
Manueel.....	93
Via EPG.....	92
via Teletekst.....	93
Timeroverzicht.....	92, 93, 95, 121
Titels van de archiefopname wijzigen.....	103
Toestelafdekkingen.....	18
Toetscombinaties.....	128
Toetsfuncties.....	40
TOP.....	54
TOP-tabel.....	54
Trefwoordenregister in het tv-toestel.....	15
TV-afstandsinschakeling via Digital Link.....	111
Tv inschakelen.....	53
Tv-menu.....	16
TV-toets.....	20, 123

U

Uitrusting van het tv-toestel.....	138
Uitschakelen.....	21
UPnP.....	64
USB-stick.....	124
USB-toetsenbord.....	128

V

Veiligheid.....	8, 9
Videotekst-ondertitelings.....	55
Volume.....	36
Volumeaanpassing.....	37
VPS.....	107
VPS-pagina's.....	55

W

Wismanager.....	95
Wisbescherming instellen/verwijderen... ..	105
Wisbeveiliging aan in het menu Timergegevens.....	94

Wissen

afzonderlijke leestekens.....	98
alle leestekens.....	100, 103
Gedeelten van de opname.....	100
Opname.....	102

Y

YPbPr.....	116
YUV.....	116

Z

Zender kiezen.....	34
met de cijfertoetsen.....	34
met P+/P-.....	34
via favorietenlijsten.....	35
via het zenderoverzicht.....	34
Zenderoverzicht.....	34
Zenders wijzigen.....	46
Zenders een andere naam geven.....	47
Zenders herstellen.....	47
Zenders verplaatsen.....	46
Zenders wissen.....	46
Zender zoeken/actualiseren.....	44
Zoekwizzard.....	44

Service

A Loewe Austria GmbH
Parkring 12
1010 Wien, Österreich
Tel +43 - 810 0810 24
Fax +43 - 1 22 88 633 - 90
E-mail: loewe@loewe.co.at

AUS NZ

Audio Products Group Pty Ltd
67 O'Riordan St
Alexandria NSW 2015, Australia
Tel +61 - 2 9669 3477
Fax +61 - 2 9578 0140
E-mail: help@audioproducts.com.au

B NL L

Loewe Opta Benelux NV/SA
Uilenbaan 84
2160 Wommelgem, België
Tel +32 - 3 - 2 70 99 30
Fax +32 - 3 - 2 71 01 08
E-mail: ccc@loewe.be

BG SOFIA AUDIO CENTRE

138 Rakovski St.
1000 Sofia, Bulgaria
Tel +359 - 29 877 335
Fax +359 - 29 817 758
E-mail: sac@audio-bg.com

CH Telion AG

Rütistrasse 26
8952 Schlieren, Schweiz
Tel +41 - 44 732 15 11
Fax +41 - 44 732 15 02
E-mail: lgelpke@telion.ch

CY Hadjikyriakos & Sons Ltd.

121 Prodromos Str., P.O Box 21587
1511 Nicosia, Cyprus
Tel +357 - 22 87 21 11
Fax +357 - 22 66 33 91
E-mail: sawas@hadjikyriakos.com.cy

CZ BaSys CS s.r.o.

Sodomkova 1478/8
10200 Praha 10 - Hostivar, Česko
Tel +420 2 34 70 67 00
Fax +420 2 34 70 67 01
E-mail: office@basys.cz

D Loewe Opta GmbH,
Customer Care Center
Industriestraße 11
96317 Kronach, Deutschland
Tel +49 180122256393
Fax +49 926199500
E-mail: ccc@loewe.de

DK Kjaerulff1 Development A/S

C.F. Tietgens Boulevard 19
5220 Odense SØ, Denmark
Tel +45 - 66 13 54 80
Fax +45 - 66 13 54 10
E-mail: info@loewe.dk

E Gaplasa S.A.

Conde de Torroja, 25
28022 Madrid, España
Tel +34 - 917 48 29 60
Fax +34 - 913 29 16 75
E-mail: loewe@maygap.com

EST Tedra Trading Oy

Kuusemetsa 3
Saua 76506, Estonia
Tel +372 - 50 14 817
Fax +372 - 67 09 611
E-mail: info@futurehifi.com

F Loewe France SAS

Rue du Dépôt,
13 Parc de l'Europe, BP 10010
67014 Strasbourg Cédex, France
Tel +33 - 3 - 88 79 72 50
Fax +33 - 3 - 88 79 72 59
E-mail: loewe.france@loewe-fr.com

FIN Karevox Oy

Museokatu 36
00100 Helsinki, Finland
Tel +358 - 9 44 56 33
E-mail: kare@haloradio.fi

GB IRL Loewe UK Limited

Century Court, Riverside Way
Riverside Business Park, Irvine, Ayrshire
KA11 5DJ, UK
Tel +44 - 1294 315 000
Fax +44 - 1294 315 001
E-mail: enquiries@loewe-uk.com

GR Issagogiki Emboriki Ellados S.A.

321 Mesogion Av.
152 31 Chalandri-Athens, Hellas
Tel +30 - 210 672 12 00
Fax +30 - 210 674 02 04
E-mail: christina_argyropoulou@isembel.gr

H Basys Magyarorszag KFT

Tó park u.9.
2045 Törökbalint, Magyar
Tel +36 - 2341 56 37 (121)
Fax +36 - 23 41 51 82
E-mail: ertesites@basys.hu

HK CN Galerien und PartnerPlus

Kings Tower 28D, 111 King Lam Street
Kowloon, Hong Kong
Tel +852 -92 60 89 88
Fax +852-23 10 08 08
E-mail: info@loewe-cn.com

HR Plug&Play Ltd.

Bednjanska 8, 10000 Zagreb
Hrvatska (Kroatia)
Tel +385 1 4929 683
Fax +385 1 4929 682
E-mail: info@loewe.hr

I Loewe Italiana S.r.L.

Largo del Perlar, 12
37135 Verona (VR), Italia
Tel +39 - 045 5281690
Fax +39 - 045 82 51 622
E-mail: info@loewe.it

IL Clear electronic entertainment Ltd

13 Noah Mozes St.
Agish Ravad Building
Tel Aviv 67442, Israel
Tel +972 - 3 - 6091100
Fax +972 - 3 - 6092200
E-mail: info@loewe.co.il

KSA Salem Agencies & Services Co.

Hamad Al Haqueel Street, Rawdah,
Jeddah 21413
Kingdom of Saudi Arabia
Tel +966 (2) 665 4616
Fax +966 (2) 660 7864
E-mail: hkurkjan@aol.com

LT A Cappella Ltd.

Ausros Vartu 5, Pasazo skg.
01129 Vilnius, Lithuania
Tel +370 - 52 12 22 96
Fax +370 - 52 62 66 81
E-mail: info@loewe.lt

LV Loewe. service center

Brivibas gatve 332,
Riga, Latvia, LV-1006
Tel +371 673 105 68
E-mail: dom332@dom332.lv

M Doneo Co. Ltd

34/36 Danny Cremona Street
Hamrun, HMR1514, Malta
Tel +356 - 21 - 22 53 81
Fax +356 - 21 - 23 07 35
E-mail: service@doneo.com.mt

MA Somara S.A.

377, Rue Mustapha El Maani
20000 Casablanca, Morocco
Tel +212 - 22 22 03 08
Fax +212 - 22 26 00 06
E-mail: somara@somara.ma

N Pce. Premium Consumer

Electronics as
Ostre Kullerød 5
3241 Sandefjord, Norge
Tel +47 - 33 29 30 46
Fax +47 - 33 44 60 44
E-mail: service@pce.no

P Mayro Magnetics Portugal, Lda.

Rua Professor Henrique de Barros
Edificio Sagres, 2º. C
2685-338 Prior Velho, Portugal
Tel +351 - 21 942 78 30
Fax +351 - 21 940 00 78
E-mail: geral.loewe@mayro.pt

PL Tele Radio Video

Ul. Boh. Getta Warszawskiego 18
Hamad 609 Gdynia
Tel. 58 624-50-09
E-Mail: loewe@trv.com.pl

RO Avitech Co. SRL

1/II Pipera Tunari St.
007190 Voluntari, Ilfov, Romania
Tel +40 - 21 200 64 64
Fax +40 - 21 200 64 65
E-mail: gina.surghila@avitech.ro

RUS Service Center Loewe

per. Aptekarsky, dom 4 str. 2
105005 Moscow, Russia
Tel +7 - 495 730 78 00
Fax +7 - 495 730 78 01
E-mail: service@loewe-cis.ru

S Kjaerulff 1 AB

Ridbanegatan 4, Box 9076
200 39 Malmö, Sverige
Tel +46 - 4 06 79 74 00
Fax +46 - 4 06 79 74 01
E-mail: loewe@loewe.se

SG Atlas Sound & Vision Pte Ltd

10 Winstedt Road #01-18
Singapore 227977
Tel +65 - 6334 9320
Fax +65 - 6339 1615
E-mail: michael.tien@atlas-sv.com

SLO JADRAN d.d., Sežana

Partizanska cesta 69
6210 Sežana, Slovenija
Tel +386 57391200
Fax +386 57391460
E-mail: info@jadrans.si

SK BaSys SK, s.r.o.

Stará Vajnorská 37/C
83104 Bratislava, Slovakia
Tel +421 2 49 10 66 18
Fax +421 2 49 10 66 33
E-mail: loewe@basys.sk

TR SERVISPLUS GENEL MERKEZ

ÖRNEK MAH. ATEŞ SOK. NO:1
34704 ATASEHIR, ISTANBUL, TÜRKİYE
Tel +90 - 216 315 39 00
Fax +90 - 216 315 49 50
E-mail: info@servisplus.com.tr

UAE Dubai Audio Center

P.O. Box 32836, Sheikh Zayed Road
Dubai, UAE
Tel +971 - 4 343 14 41
Fax +971 - 4 343 77 48
E-mail: service@dubaiaudio.com

ZA The Soundlab (Pty) Ltd

P.O. Box 31952, Kyalami 1684
Gauteng, Republic of South Africa
Tel +27 - 1 14 66 47 00
Fax +27 - 1 14 66 42 85
E-mail: loewe@mad.co.za

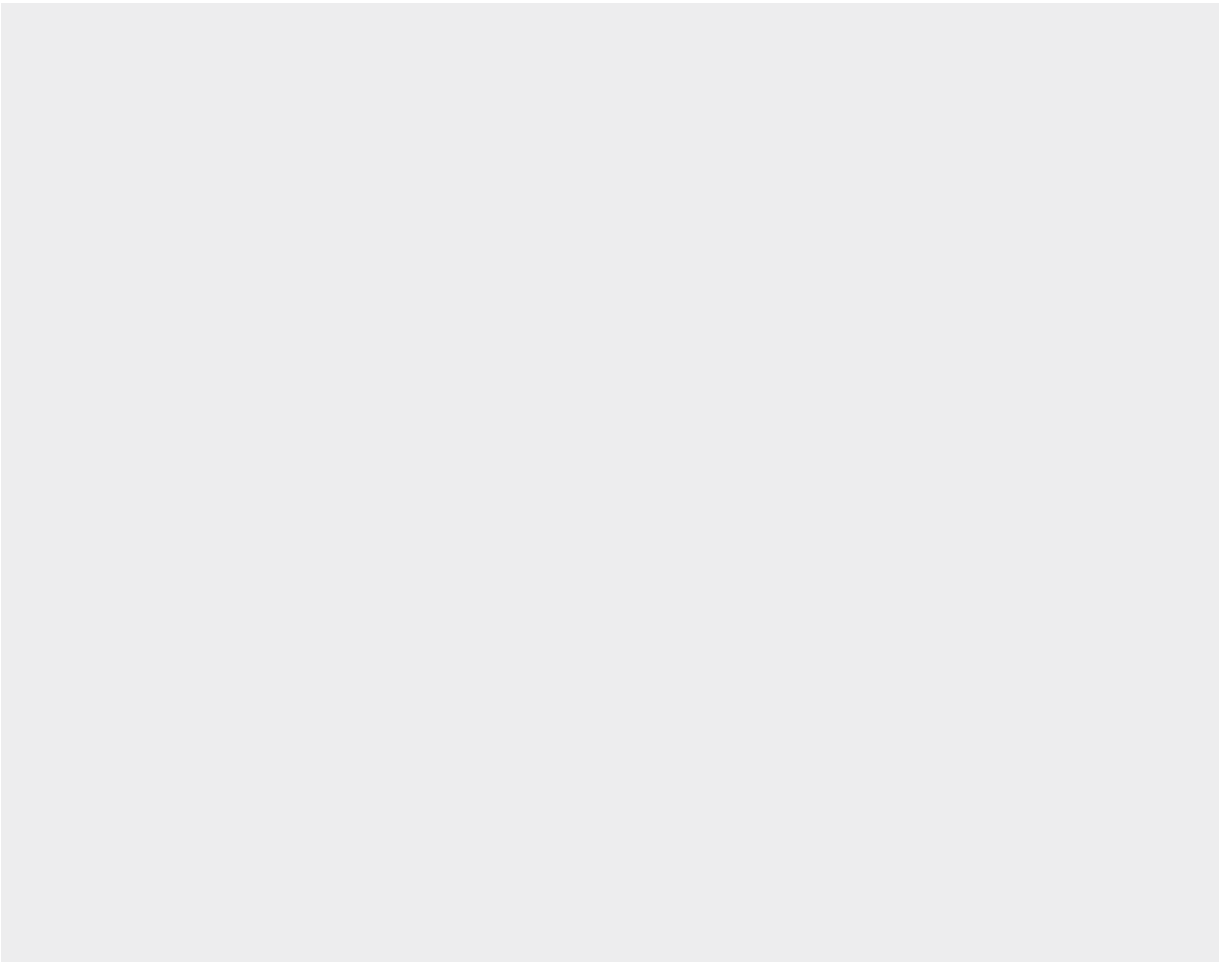

LOEWE.