

Xelos

TV

Xelos 40 Media,
Xelos 32 Media



Istruzioni per l'uso

LOEWE.

233-35018.101



Panoramica delle funzioni più importanti

Impostazione modalità



Modalità TV



Modalità radio (configurazione standard)
La configurazione del tasto AUDIO può essere modificata (vedere pag. 123).

Accensione/spengimento dell'apparecchio TV



Accensione/spengimento dell'apparecchio in standby (l'interruttore di rete deve essere acceso)

Selezione delle emittenti



OK Aprire la panoramica delle emittenti e con
◀ ▶ ▲ ▼ selezionare l'emittente



oppure

P+/P- Emittente successiva/precedente

oppure



selezionare l'emittente con i tasti numerici

Audio

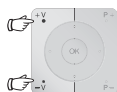

V+/V- Aumenta / riduci volume



Audio on/off

Funzione dei tasti colorati in modalità TV



Tasto rosso: Fermo immagine on/off.
Se disponibile, lanciare l'applicazione HbbTV⁽¹⁾
e/o il servizio dati interattivo

Tasto verde: Funzioni televideo

Tasto giallo: Ultima emittente selezionata

Tasto blu: Info programma

Funzione dei tasti colorati in modalità Radio



Tasto rosso: Schermo on/off

Tasto giallo: Ultima emittente selezionata

Funzioni tasti



Richiamare la funzione MediaPortal, selezionare la modalità e/o la funzione (es. Indice)



Con visualizzazione del contenuto video: Display informativo, testo informativo che offre il supporto necessario per eventuali dubbi riguardanti il funzionamento dell'apparecchio TV;

Senza visualizzazione del contenuto video: richiamare la visualizzazione di stato, con l'indicatore di stato aperto, premendo ripetutamente il pulsante, vengono visualizzate le informazioni relative al programma (se disponibili)



Richiamare archivio DR/archivio video⁽²⁾ / sommario timer
Premere due volte a breve distanza il tasto:
L'orario viene visualizzato/nascosto in modo permanente



Adattare il formato immagine



Attivare/disattivare PIP (immagine nell'immagine)



Attivare/disattivare l'EPG (giornale dei programmi elettronico)



Attivare/disattivare televideo/MediaText⁽¹⁾



Aprire il menu TV,
eseguire le impostazioni



se il menu è aperto: uscire dal menu;
Terminare maschere

⁽¹⁾ In base alle rispettive impostazioni (vedere pag. 82).

⁽²⁾ Solo negli apparecchi con disco fisso esterno collegato (USB Recording) oppure nell'archivio disponibile tramite la rete (DR-Streaming).

Telecomando – funzioni TV

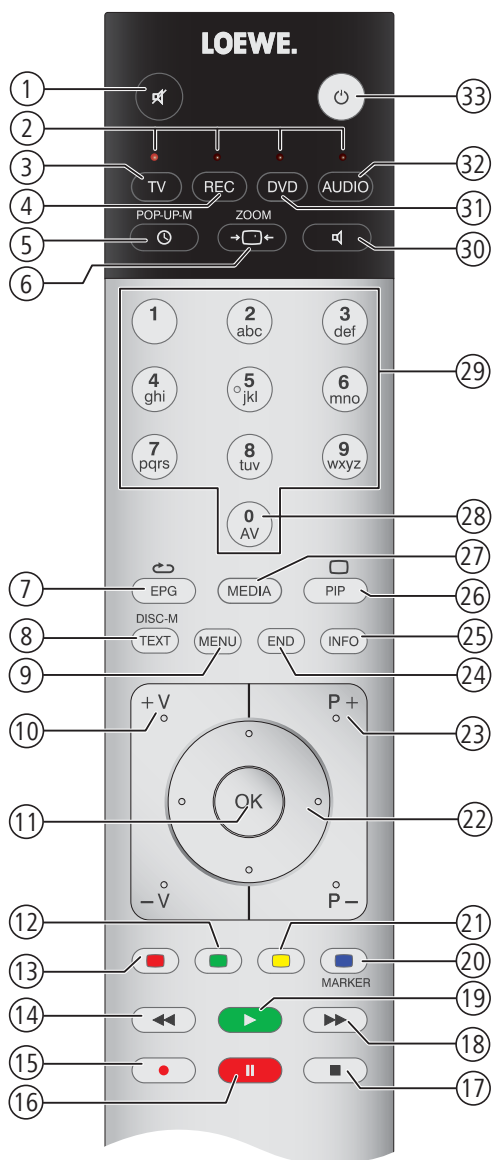

- ① Audio off/on (pag. 36)
- ② Spia LED della modalità operativa attuale (pag. 123)
- ③ Commutare in modalità TV (pag. 20; 123)
- ④ Commutare per comandare il registratore² (pag. 123)
- ⑤ Archivio DR/archivio video¹ / Sommario timer on/off (pag. 98 121)
- ⑥ Impostazione del Formato immagine (pag. 39)
- ⑦ Giornale dei programmi EPG on/off (pag. 52)
- ⑧ Televideo/MediaText³ on/off (pag. 54)
- ⑨ Menu on/off (pag. 12)
- ⑩ **V+V-** Aumenta / riduci volume (pag. 36)
- ⑪ Sommario programmi on (pag. 34)
nel menu: Confermare/ricamare (pag. 12)
- ⑫ Tasto verde: Funzioni televideo (pag. 40)
- ⑬ Tasto rosso: Fermo immagine on/off /
Avviare il servizio HbbTV o il servizio dati interattivo³ (pag. 40)
- ⑭ Selezione programma - / salto¹ / indietro veloce¹ (pag. 99)
- ⑮ Registrazione diretta
- ⑯ Fermo immagine on/off / visione differita¹ (pag. 96)
- ⑰ Fermo immagine on / chiusura della visione differita¹ / Chiusura della
riproduzione da archivio¹ (pag. 96)
- ⑱ Selezione programma + / salto¹ / avanti veloce¹ (pag. 99)
- ⑲ Fermo immagine off / impostazione di segnalibri¹ (pag. 99)
- ⑳ Tasto blu: Info programma on/off (pag. 40)
- ㉑ Tasto giallo: Commutazione sull'ultima emittente trasmessa (pag. 40)
- ㉒ nel Menu / Elenchi: Selezionare/impostare (pag. 12)
- ㉓ **P+P-** Selezione programma su/giù (pag. 34)
- ㉔ Chiusura di tutte le maschere (pag. 12)
- ㉕ Indice on/off / nel menu: on/off delle informazioni di contesto (pag. 42; 15)
- ㉖ PIP on/off (immagine nell'immagine) (pag. 50)
- ㉗ Loewe MediaPortal (pag. 14; 64)
- ㉘ Selezione AV (pag. 35)
- ㉙ Selezione diretta del programma; nel menu: Inserire cifre o lettere (pag. 34)
- ㉚ Impostazione Regolazione audio (pag. 36)
- ㉛ Commutare per comandare il lettore DVD² (pag. 123)
- ㉜ Commutare in modalità radio² (pag. 21; 56; 123)
- ㉝ Accensione / spegnimento in modalità standby (pag. 21)

¹ Se l'impianto è corredato di disco fisso esterno collegato, vedere il capitolo dedicato al Digital-Recorder da pagina 85.

² La configurazione di questi tasti può essere modificata (vedere pag. 123). La descrizione si riferisce all'impostazione standard.

³ In base alle rispettive impostazioni (vedere pag. 82).

La configurazione dei tasti illustrata vale per il livello principale dell'apparecchio TV. In alcune specifiche modalità di esercizio la configurazione dei tasti può variare (vedere il rispettivo capitolo in questo manuale d'istruzioni).

Impressum

Loewe Opta GmbH
Industriestraße 11
D-96317 Kronach
www.loewe.de

Printed in Germany
Data di redazione 11/11-2.0 TB/FP
© Loewe Opta GmbH, Kronach
ID: 7.5.0

Tutti i diritti sono riservati, inclusi quelli legati a traduzioni, eventuali modifiche tecniche ed errori.



Sommario

Panoramica delle funzioni più importanti	2	Utilizzo quotidiano	34
Telecomando – funzioni TV	3	Selezione delle stazioni	34
Impressum	4	Selezione delle fonti audio/video	35
Benvenuti	7	Impostazione audio	36
Entità della fornitura	7	Impostazione immagine	38
Note relative alle presenti istruzioni per l'uso	7	Funzioni tasti	40
Per la vostra sicurezza	8	Comando senza il telecomando	41
Pannello di comando parte frontale dell'apparecchio	10	Visualizzazione di stato	42
Collegamenti sul retro dell'apparecchio	11	Gestione delle emittenti	44
Semplicità di comando	12	Emittenti TV	44
Informazioni generali sull'uso del menu	12	Crea / modifica elenchi dei preferiti	49
Semplicità di comando grazie agli assistenti	13	Immagine nell'immagine	50
Descrizione di sintesi degli assistenti	13	Immagine nell'immagine (Picture in Picture / PIP)	50
MediaPortal	14	Configurazione modalità immagine nell'immagine (PIP)	51
L'indice dell'apparecchio TV	15	Giornale elettronico dei programmi	52
Il display informativo	15	Giornale elettronico dei programmi – EPG	52
Menu TV – Prospetto	16	Configurazione EPG	53
Menu radio – Prospetto	17	Televideo	54
Altri menu – Prospetto	17	Televideo	54
Prima messa in funzione	18	Menu del televideo	55
Installazione dell'apparecchio TV	18	Radio digital	56
Coperchi dell'apparecchio	18	Modalità radio (Radio DVB)	56
Collegamento dell'apparecchio TV	18	Giornale dei programmi – EPG (Radio DVB)	57
Legamento dei cavi	20	Modalità radio (Radio in Internet)	58
Preparazione del telecomando	20	Riproduzione sonora dagli apparecchi esterni	59
Accensione/spengimento dell'apparecchio	21	Altre impostazioni	60
Assistente prima messa in funzione	22	Sicurezza bambini	60
Apparecchio TV come monitor	33	Funzioni timer	61
Posizionamento e regolazione dell'antenna DVB-T	33	Lingua	61
		Rappresentazione video	62
		Ora e data	62
		Emittenti criptate	63
		Modulo Conditional Access (modulo CA)	63

Sommario

Media+	64
Informazioni generali su Media+	64
Collegamento dell'apparecchio TV alla propria rete	64
MediaNet	64
Risoluzione di eventuali problemi di configurazione	64
MediaUpdate - funzioni supplementari	64
Accesso ai propri media	65
Menu supporti di memoria	66
MediaHome	70
MediaNet	73
MediaMusic	78
MediaPhoto	79
MediaVideo	80
Servizi dati interattivi	82
HbbTV / MediaText	82
MHEG-5	84
Digital Recorder	85
Il sistema del Digital Recorder	85
Impostazioni	88
Registrazione in archivio – Registrazione diretta	90
Visione differita	96
Riproduzione da archivio	98
DR+ Streaming	106
Dispositivi esterni	110
Menu Collegamenti	110
Modalità gioco	111
Apparecchi collegati alle prese AV/AVS	112
Apparecchi collegati alle prese HDMI	114
Digital Link HD	115
Apparecchi collegati alla prese PC IN	116
Assistente per i componenti audio	117
Collegamento del sistema di altoparlanti	118
Collegamento dell'amplificatore audio	119
Il sistema di registrazione diretto	120
Programmazione temporizzata con apparecchi esterni	122
Interfaccia seriale RS-232C (RJ12) (integrabile)	122
Comando degli apparecchi Loewe	123

Aggiornamento software	124
Principi di base	124
Chiavetta USB	124
Download del software per aggiornamento tramite USB	124
Aggiornamento del software tramite supporto di memoria USB	125
Aggiornamento del software tramite da Internet	126
Inserimento dei caratteri	128
Tastiera USB	128
Combinazioni dei tasti	128
Tabella dei caratteri	129
Rimozione dei guasti	130
Dati tecnici	133
Dati generali	133
Dati elettrici	134
Segnali tramite PC IN / HDMI	134
Collegamenti (dotazione massima)	135
MediaHome	136
Accessori	137
Kit di espansione / kit di trasformazione / cavi	137
Varianti di equipaggiamento	138
Equipaggiamento dell'apparecchio TV	138
Possibili installazioni	139
Ambiente	140
Note legali	141
Diritti del marchio di fabbrica	141
Dichiarazione del costruttore	141
Glossario	142
Dichiarazione di conformità CE	147
Indice	149
Service	152

Benvenuti

Grazie,
di aver scelto un apparecchio TV Loewe.

In Loewe sintetizziamo i massimi requisiti tecnologici, di design e di semplicità d'uso. Questo vale sia per apparecchi TV, che per video e accessori. Oltre a essere caratterizzato da un design longilineo e dalla possibilità di realizzare numerose combinazioni di colori e configurazioni, il vostro apparecchio TV Loewe offre anche numerose opportunità dal punto di vista tecnologico.

Loewe Image+

I più innovativi schermi LCD Full-HD con tecnologia LED-Backlight. La tecnologia LED-Backlight è caratterizzata da un consumo energetico ridotto e da elevati valori di contrasto.

Collegando un apparecchio HDMI si ottiene una visione eccellente dei film da 24p.

Loewe Sound+

Il Loewe Sound+ comprende processori audio perfettamente adattati all'apparecchio TV per gli altoparlanti integrati.

Loewe Media+

Con il tasto MEDIA del telecomando si accede al Loewe MediaPortal e da qui a tutte le funzioni multimediali del proprio apparecchio TV.

Entità della fornitura

- Apparecchio TV LCD
- Cavo di rete
- Cavo antenna
- Fascette in velcro
- Telecomando Assist con due batterie
- Guida rapida TV

L'apparecchio TV viene fornito dal produttore senza altoparlanti. Il corredo di altoparlanti dell'apparecchio TV si può configurare a piacere in base alle proprie esigenze. A tale proposito, rivolgersi al proprio rivenditore specializzato.

Note relative alle presenti istruzioni per l'uso

Nell'interesse di un utilizzo sicuro e duraturo dell'apparecchio, prima di mettere in funzione l'apparecchio leggere il capitolo **Per la vostra sicurezza** (vedi pagina 8).

Le funzioni dell'apparecchio TV Loewe si comprendono durante l'utilizzo. Per eventuali dubbi, è possibile fare riferimento all'**indice** integrato e al **display informativo** (vedi pagina 15).

Il glossario a pag. 142 illustra alcuni termini utilizzati nell'apparecchio TV e nelle relative istruzioni per l'uso.

I paragrafi che iniziano con il simbolo ►►► contengono note, suggerimenti o condizioni importanti per le seguenti impostazioni.

I termini utilizzati nel menu o stampati sul telecomando o sull'apparecchio TV, nel testo sono in **grassetto**.

Nelle descrizioni gli elementi di comando necessari sono disposti a sinistra del testo che contiene l'istruzione.

Oltre al telecomando, è possibile collegare a una delle prese USB dell'apparecchio TV anche una tastiera per PC e utilizzarla per controllare l'apparecchio TV (vedi anche pagina 128).



Questo simbolo nelle istruzioni per l'uso serve a segnalare i punti in cui è previsto, in particolare, l'utilizzo di una tastiera.

In base agli apparecchi supplementari collegati, i menu nell'apparecchio TV possono differire da quelli descritti in queste istruzioni. Nella maggior parte delle immagini gli apparecchi sono illustrati senza altoparlante.

Tutti i nomi delle emittenti, i contenuti dei programmi e le foto riprodotte in queste istruzioni per l'uso, i titoli dei brani musicali, album e immagini di album, sono a titolo esemplificativo.

Le istruzioni per l'uso dell'apparecchio TV sono aggiornate a scadenze irregolari. È consigliabile verificare occasionalmente lo stato degli aggiornamenti, in particolare quelli del software.

Servizi dati interattivi

In alcuni paesi le emittenti trasmettono oltre ai propri programmi anche alcuni servizi dati interattivi, in tal caso le funzioni di alcuni tasti non sono completamente o parzialmente disponibili. Ulteriori informazioni sono riportate da pagina 82.

Per la vostra sicurezza

Per la vostra sicurezza e per evitare inutili danni all'apparecchio, leggere e rispettare le seguenti norme di sicurezza:

Utilizzo conforme alle disposizioni e condizioni ambientali

Questo apparecchio è destinato esclusivamente alla ricezione e alla riproduzione di segnali audio e video. Esso è predisposto per l'impiego all'interno di locali ad uso ufficio o abitativo e non può essere utilizzato in ambienti con elevato grado di **umidità** (ad es. in bagni o saune) o elevato contenuto di **polveri** (ad es. nelle officine). La garanzia viene concessa solo per l'utilizzo dell'apparecchio nell'ambiente consentito indicato sopra.

Se utilizzato all'aperto, l'apparecchio deve essere protetto dall'**umidità** (pioggia, schizzi d'acqua o rugiada). L'umidità e le forti concentrazioni di polvere causano la formazione di correnti di fuga nell'apparecchio, che rappresentano un pericolo di contatto per tensione o di incendio.

Se si sposta l'apparecchio da un ambiente **freddo** ad uno caldo, attendere ca. un'ora prima di accenderlo, a causa della possibile formazione di **acqua di condensa**.

Non appoggiare sull'apparecchio **oggetti** contenenti **liquidi**. L'apparecchio deve essere protetto da gocce e spruzzi d'acqua.

Le **candele** o altri tipi di **fiamme aperte** devono essere tenute sempre lontano dall'apparecchio per evitare la diffusione di un incendio.

Non installare l'apparecchio in un luogo soggetto a **vibrazioni**. Pericolo di danneggiamento dei materiali.

Trasporto

Trasportare l'apparecchio sempre e solo in **posizione verticale**. Afferrare l'apparecchio in corrispondenza dei bordi inferiori e superiori. Non posare mai l'apparecchio TV sul pannello di comando che sporge nella parte inferiore, altrimenti si rischia di danneggiare il pannello di comando.

Durante le operazioni di imballaggio/disimballaggio, appoggiare l'intera superficie anteriore dell'apparecchio su una superficie morbida, come ad esempio una coperta oppure il tessuto sintetico fornito con il materiale d'imballaggio.

Lo schermo LCD è formato da vetro e plastica e può rompersi se trasportato in modo non corretto.

In caso di danneggiamento dello schermo LCD e di eventuale fuoriuscita di **crystalli liquidi**, per rimuovere l'apparecchio è assolutamente necessario indossare dei guanti di gomma. In caso di **contatto della pelle** con i cristalli liquidi, lavare con abbondante acqua.

Alimentazione elettrica

Valori errati di tensione possono danneggiare l'apparecchio. Questo apparecchio deve essere collegato esclusivamente ad una rete di alimen-

tazione elettrica i cui valori di tensione e di frequenza corrispondono a quelli indicati sulla targhetta, mediante il cavo in dotazione.

Il **connettore di rete** dell'apparecchio TV deve essere facilmente accessibile, in modo tale che l'apparecchio possa essere facilmente staccato dalla presa di alimentazione in qualsiasi momento. Quando si stacca il connettore di rete, non tirare il **cavo**, ma il connettore. Altrimenti si rischia di danneggiare i cavi e quando si inserisce nuovamente il connettore, potrebbe crearsi un **corto circuito**.

Posare il **cavo di rete** in modo tale che non possa essere danneggiato. Il cavo di rete non deve essere piegato né posato in corrispondenza di spigoli vivi, non deve essere calpestato ed esposto all'azione di **agenti chimici**; lo stesso vale per l'intero apparecchio. Un cavo di rete con l'isolamento danneggiato può causare **scosse elettriche** e rappresenta un **pericolo d'incendio**.

Circolazione dell'aria e temperature elevate

Le **fessure di ventilazione** sul **retro dell'apparecchio** non devono essere ostruite. Non coprire l'apparecchio con giornali o coperte.

Sopra e ai lati dell'apparecchio deve essere mantenuta una distanza di 10 cm per garantire una buona circolazione dell'aria, nel caso in cui l'apparecchio sia inserito o appeso in un **armadio** o su uno **scaffale**.

Come ogni apparecchio elettrico, l'apparecchio TV necessita di una buona circolazione di **aria per il raffreddamento**. Una ventilazione insufficiente rappresenta un pericolo d'incendio.

Accertarsi che nessun oggetto **metallico** come aghi o fermagli, nonché fluidi, cera o simili, possano entrare nelle **fessure di ventilazione** sul retro dell'apparecchio. Esiste il rischio di un **corto circuito** nell'apparecchio, con conseguente pericolo d'incendio.

Se un oggetto dovesse accidentalmente penetrare all'**interno dell'apparecchio**, estrarre immediatamente il connettore di rete e rivolgersi al **servizio clienti** per un controllo.

Spegnimento automatico (solo nel Modo domestico)

Se per 4 ore non si interviene sull'apparecchio TV (regolando il volume, cambiando programma, ecc.), per risparmiare energia l'apparecchio TV passa automaticamente in modalità stand-by. Un minuto prima dello scadere delle 4 ore appare un messaggio per interrompere questo processo. Lo spegnimento automatico è attivo soltanto nella modalità di risparmio energetico **Modo domestico**. Nella modalità radio **senza** visualizzazione sullo schermo (**schermo spento**) non si verifica lo spegnimento automatico.

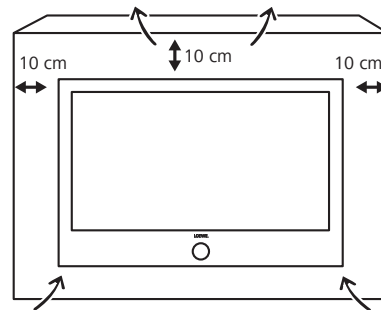
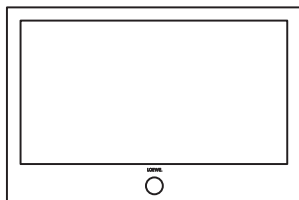

Per la vostra sicurezza

Installazione

L'apparecchio è predisposto per diverse modalità d'installazione. Rispettare le istruzioni di montaggio per ogni singola modalità.

Posizionare l'apparecchio con piede da tavolo o piedistallo su una **superficie stabile e perfettamente orizzontale**. Se installato dentro o sopra un mobile, l'apparecchio non deve mai sporgere.

Prestare attenzione alla posizione di utilizzo abituale per l'apparecchio TV. L'apparecchio TV può essere installato solo **orizzontalmente**. L'inclinazione non deve superare i 10 gradi. Non far funzionare l'apparecchio TV per nessun motivo tenendolo verticale, sdraiato o capovolto sospeso al soffitto.

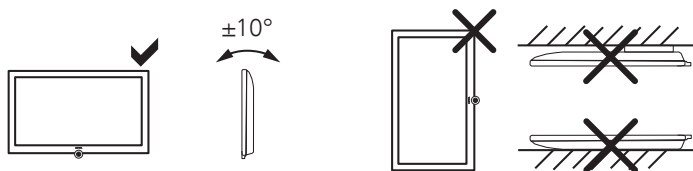

Posizionare l'apparecchio in modo tale da evitare l'**irraggiamento solare diretto** ed il riscaldamento indotto da altre **fonti dicalore**.

Riparazioni e accessori

In nessun caso rimuovere personalmente la parte posteriore dell'apparecchio. Affidare gli interventi di assistenza e di riparazione dell'apparecchio al personale **tecnico autorizzato**.

Utilizzare esclusivamente **Ricambi originali** come ad esempio gli stand Loewe (si veda Accessori a pag. 137 e 139).

Controllo

Non permettere ai **bambini** di maneggiare l'apparecchio TV senza sorveglianza o di giocare nelle immediate vicinanze dell'apparecchio TV. L'apparecchio potrebbe essere urtato o spostato e cadere dal supporto, con conseguente rischio di lesioni.

Non lasciare acceso l'apparecchio TV **senza sorveglianza**.

Volume

La musica ad alto volume può causare danni uditivi. Evitare il volume troppo alto, in particolare per tempi prolungati e se si usano le cuffie.

Temporale

In caso di temporale, staccare il **connettore di rete** e tutti i **cavi dell'antenna** collegati all'apparecchio TV. Eventuali sovratensioni indotte dai **fulmini** possono danneggiare l'apparecchio, sia attraverso l'impianto dell'antenna, sia attraverso la rete di alimentazione elettrica. Anche in caso di **assenze** prolungate è consigliabile staccare il connettore di alimentazione e tutti i cavi dell'antenna.

Istruzioni relative allo schermo LCD

L'apparecchio TV con schermo LCD da voi acquistato soddisfa i più alti requisiti di qualità nel settore specifico ed è stato sottoposto ai dovuti controlli per il rilevamento dei **pixel difettosi**. Nonostante i display siano stati realizzati con la massima accuratezza, per motivi tecnici non è possibile escludere al 100% la presenza di difetti **Subpixel**. Ci scusiamo per l'inconveniente, tuttavia tali effetti, se contenuti entro i limiti specificati nella normativa in materia, non possono essere considerati come un difetto dell'apparecchio assoggettabile alle condizioni di garanzia.

Evitare la visualizzazione di **fermi immagine** per un periodo di tempo più lungo. Esiste la possibilità che rimangano delle riproduzioni.

Pulizia e cura

► Prima di procedere alla sua pulizia, spegnere l'apparecchio TV con l'interruttore di alimentazione.

Pulire l'apparecchio TV, lo schermo ed il telecomando solo con un panno umido, morbido e pulito, **senza utilizzare detergenti aggressivi o abrasivi**.

Negli apparecchi corredati di pannello di vetro, per la pulizia utilizzare un detergente per vetri disponibile in commercio.

Pannello di comando parte frontale dell'apparecchio

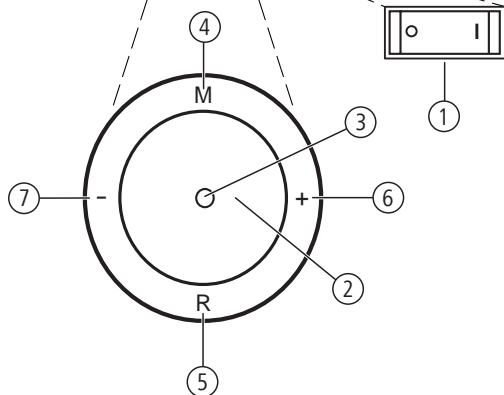
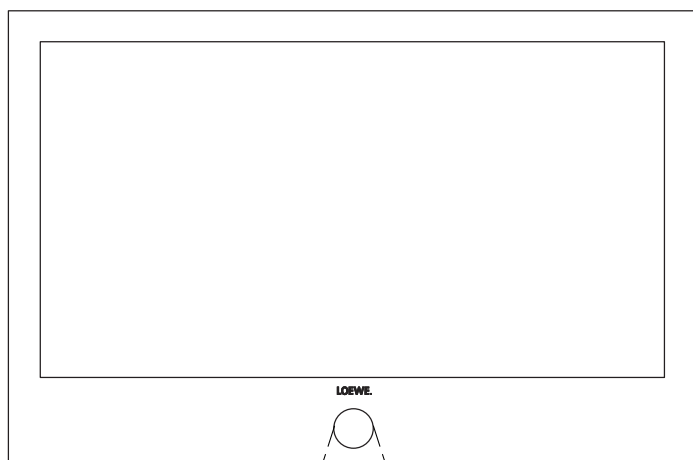

Funzioni degli elementi di comando

- ① **Interruttore di alimentazione:**
L'interruttore di alimentazione si trova nella parte inferiore dell'apparecchio
- ② **Interruttore di accensione/spengimento:**
Accensione dalla modalità standby
Spegnimento dalla modalità standby
- ③ **Indicatore:**
 - rosso = Standby
 - verde = In funzione
 - arancione = In funzione senza immagine su schermo (radio, raccolta dati EPG, registrazione temporizzata, registrazione in archivio con la funzione USB-Recording o aggiornamento software).
- ④ **Tasto M:**
Richiamo menu
Nel menu: avanti/indietro ▲ ▼
- ⑤ **Tasto R:**
Radio on/off (torna alla modalità TV)
Accensione della radio dalla modalità standby
Nel menu: indietro ▼
- ⑥ **Tasto +:**
Emittente avanti
Nel menu: a destra ►
- ⑦ **Tasto -:**
Emittente indietro
Nel menu: a sinistra ◀

Collegamenti sul retro dell'apparecchio

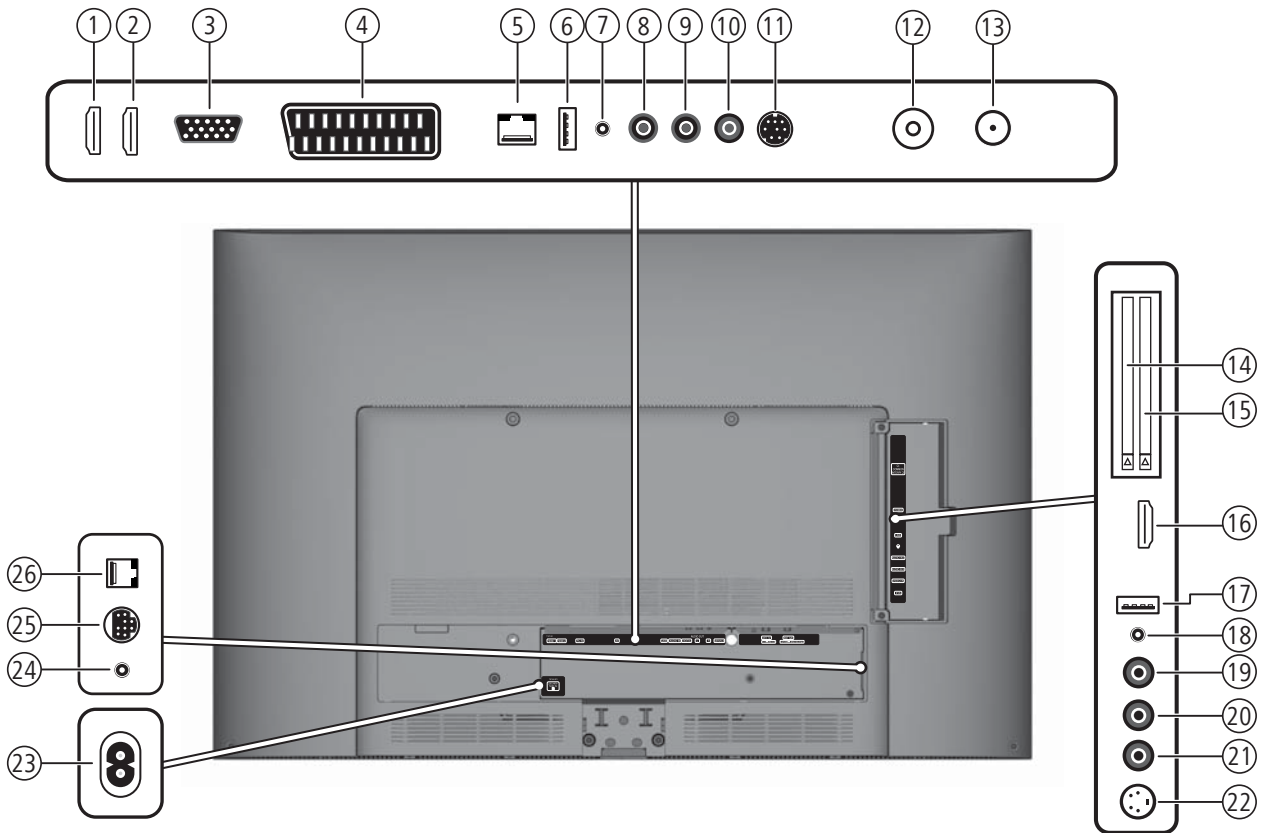

- ① **HDMI 1** - Ingresso HDMI 1
- ② **HDMI 2** - Ingresso HDMI 2
- ③ **PC IN** - Ingresso VGA/XGA
- ④ **AV** - Presa Euro-AV
- ⑤ **LAN** - Attacco per rete LAN
- ⑥ **USB** - Connessione USB
- ⑦ **AUDIO IN** - Ingresso audio (analogico)
- ⑧ **AUDIO DIGITAL OUT** - Uscita audio digitale
- ⑨ **AUDIO OUT L** - Uscita audio a sinistra (analogica)
- ⑩ **AUDIO OUT R** - Uscita audio a destra (analogica)
- ⑪ **SERVICE** - Presa di servizio
- ⑫ **ANT-TV** - Antenna/Cavo analogico/digitale⁽¹⁾
- ⑬ **ANT SAT** - Antenna satellitare (Sat-Tuner)⁽¹⁾
- ⑭ **CI-COMMON INTERFACE** - Common Interface 1 (CI-Slot 1)
- ⑮ **CI-COMMON INTERFACE** - Common Interface 2 (CI-Slot 2)
- ⑯ **HDMI 3** - Ingresso HDMI 3
- ⑰ **USB** - Connessione USB
- ⑱ **🎧** - Attacco cuffie
- ⑲ **AUDIO IN L** - Ingresso audio a sinistra (AVS)
- ⑳ **AUDIO IN R** - Ingresso audio a destra (AVS)
- ㉑ **VIDEO IN** - Ingresso video (AVS)
- ㉒ **AVS** - Collegamento S-video (AVS)
- ㉓ **220-240V~ 50/60Hz** - Connessione di rete
- ㉔ **IR LINK** - Collegamento per emittenti a infrarossi⁽¹⁾
- ㉕ **CONTROL** - Comando piede girevole⁽¹⁾
- ㉖ **RS-232C** - Interfaccia seriale⁽¹⁾

⁽¹⁾ Per le possibilità di equipaggiamento/espansione, vedere pag. 138.

Semplicità di comando

Informazioni generali sull'uso del menu

L'utilizzo si può suddividere fondamentalmente in due parti: l'utilizzo degli elenchi di selezione (ad es. panoramica delle emittenti, elenchi dei preferiti, EPG ecc.) e l'utilizzo del menu (menu TV ecc.) per la configurazione dell'apparecchio TV.

- Per eventuali dubbi riguardanti l'utilizzo dell'apparecchio TV, premendo il **tasto INFO** appare un testo informativo di guida (vedi anche la descrizione relativa alla visualizzazione delle informazioni a pagina 15).

Elenco di selezione (esempio: Sommario programmi)



- ▲ ▼ ◀ ▶ La barra di selezione (cursore) si sposta esercitando una pressione sul tasto ad anello (alto, basso, sinistra, destra).



- P+/P-** Nel caso siano disponibili più possibilità di selezione rispetto a quanto visualizzabile in una schermata, viene visualizzata la **Pagina 1/1**. Con i tasti **P+/P-** è possibile scorrere attraverso le pagine.



- OK** Il **tasto OK** richiama la selezione e/o conferma l'impostazione.



- Con i tasti colorati si possono selezionare le diverse opzioni disponibili in base all'applicazione. I comandi esercitati dai tasti colorati sono illustrati nella sezione inferiore dello schermo.



- INFO:** Informazioni supplementari relative alla schermata.



- END:** Chiusura/fine degli elenchi di selezione.

Immissioni con i tasti numerici



- Alcune funzioni richiedono l'immissione di lettere. Nel caso si utilizzi il telecomando, premere un tasto numerico (da 0 a 9) come si farebbe con la tastiera del cellulare fino a visualizzare il carattere desiderato. Le lettere disponibili sono stampigliate sui singoli tasti numerici. A pagina 129 è riportata una descrizione dei caratteri disponibili.



Utilizzo del menu (esempio: Menu TV)

I menu per le singole modalità operative (TV, radio, PIP, EPG, televideo, MediaPortal e Archivio DR/Archivio video⁽¹⁾) vengono richiamati con il **tasto MENU**. Gli altri menu possono essere richiamati direttamente con il telecomando.

I menu vengono visualizzati in basso nell'immagine. In alto si trovano ulteriori informazioni sulla voce di menu selezionata (si veda il display informativo a pag. 15).

- In modalità TV normale, senza altri indicatori.



MENU: Richiamare il **Menu TV**.

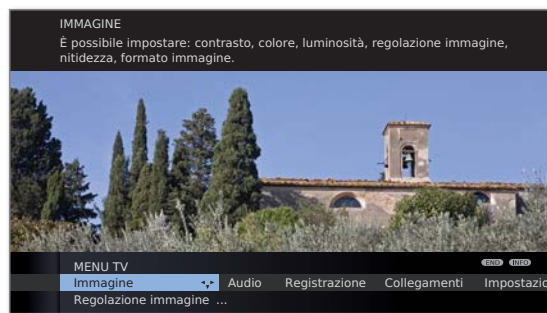

- ▶ Selezionare **Immagine**,
 - ▼ Passare alla riga di menu successiva.
- ▶ Selezionare **Luminosità**,
 - ▼ Passare alla riga di menu successiva.
- ▶ Impostare la **Luminosità**.
 - ▲ Ritorno alla riga di menu **Luminosità**, per eseguire altre impostazioni dell'immagine.
- ▶ Selezionare **altri ...**,
 - OK** richiamare **altri...**
- ▶ Selezionare **Formato autom.**,
 - ▼ passare alla riga di menu successiva.
- ▶ Selezionare **dis. / ins.**



END: Terminare le impostazioni e chiudere le maschere.

Struttura del menu

La visualizzazione della struttura del menu è riportata negli schemi riassuntivi a partire da pagina 16.

⁽¹⁾ Solo negli apparecchi con disco fisso esterno collegato (USB Recording) oppure nell'archivio disponibile tramite la rete (DR-Streaming).

Semplicità di comando

Semplicità di comando grazie agli assistenti

Nell'apparecchio TV è prevista una guida per l'utente con assistente che spiega come eseguire le impostazioni.

Descrizione di sintesi degli assistenti

Prima messa in funzione

L'Assistente prima messa in funzione è un valido aiuto per la prima installazione e per l'eventuale collegamento di altri apparecchi (vedi pag. 22).

Impostazione delle antenne

All'interno dell'Assistente antenna specificare quali sono i segnali antenna disponibili. L'Assistente antenna viene richiamato alla prima messa in funzione (si veda pag. 22). Si può richiamare l'Assistente antenna anche dal **Menu TV** alla voce **Collegamenti** → **Antenna DVB** → **Antenna DVB-S**⁽¹⁾ e/o **Antenna DVB-T**.

Assistente di ricerca

Se desiderate cercare delle nuove emittenti oppure se avete riconfigurato l'antenna, potete richiedere l'aiuto dell'Assistente di ricerca (si veda pag. 44). L'Assistente di ricerca è disponibile nel **Menu TV** in **Impostazioni** → **Emittente** → **Assistente di ricerca**.

Collegamento dei componenti audio

L'Assistente per i componenti audio provvede a registrare, collegare ed impostare correttamente i componenti per la riproduzione audio dell'apparecchio TV. Questo assistente viene avviato automaticamente al termine dell'Assistente prima messa in funzione, ma può essere anche richiamato direttamente (si veda pag. 117). L'Assistente per i componenti audio è disponibile nel **Menu TV** in **Collegamenti** → **Componenti audio**.

Programmazione e gestione della registrazione

L'assistente di registrazione è previsto come supporto nella programmazione di una registrazione con un registratore video oppure DVD o con disco fisso esterno collegato mediante USB Recording (vedere da pag. 120).

Aggiornamento software

Il software più recente per il vostro apparecchio TV può essere scaricato dal sito di assistenza Loewe e aggiornato con l'ausilio di una chiavetta USB (vedere pag. 124).

⁽¹⁾ Per le possibilità di equipaggiamento/espansione, vedere pag. 138.

Semplicità di comando

MediaPortal

Il MediaPortal è la pagina descrittiva centrale dell'apparecchio TV. Da qui è possibile accedere alle emittenti TV, ai supporti multimediali locali e online, alla radio digitale e all'archivio del Digital Recorder ¹.

Richiamare la funzione MediaPortal

MEDIA

MEDIA: Richiamare la funzione **MediaPortal**.

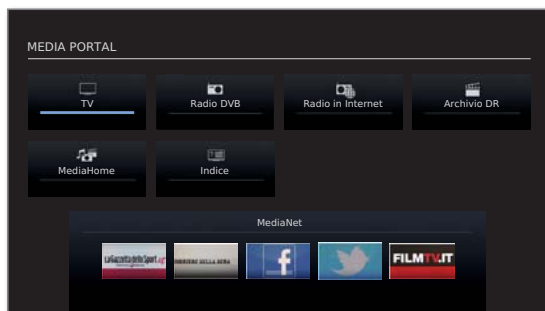

Nel MediaPortal sono disposti i singoli media e le diverse funzioni.

Il numero dei punti selezionabili può variare secondo le disponibilità di equipaggiamento, collegamento di rete, contenuti e server multimediali e degli apparecchi collegati.



◀ ▶ ▲ ▼ Selezionare la voce di menu,
OK richiamare.

Descrizione delle singole funzioni:

- TV:** Serve a richiamare la modalità TV del proprio apparecchio TV.
Maggiori informazioni a pag. 34.
- Radio DVB:** Serve a richiamare la modalità radio DVB del proprio apparecchio TV per le emittenti radio digitali tramite DVB.
Maggiori informazioni a pag. 56.
- Radio in Internet:** Serve a richiamare la modalità Radio in Internet del proprio apparecchio TV per le emittenti radio digitali tramite Internet. Questa voce di menu appare soltanto se è attiva una connessione Internet.
Maggiori informazioni a pag. 58.
- Archivio DR / Archivio video:** Dall'**Archivio DR** si accede alle trasmissioni registrate sui supporti di memoria USB collegati. Nel caso degli apparecchi che non dispongono di un supporto di memoria USB, appare il comando menu **Archivio video**, non appena viene impostata una connessione di rete con un apparecchio TV Loewe con archivio DR abilitato.
Maggiori informazioni a pag. 85.
- MediaHome:** Da qui si può accedere ai propri supporti di memoria personali, ad esempio a tutti i supporti di memoria collegati tramite presa USB oppure alle reti collegate all'apparecchio TV.
Maggiori informazioni da pag. 70.
- Indice:** Da qui si accede all'indice dei contenuti integrato nell'apparecchio TV.
Maggiori informazioni a pag. 15.
- MediaNet:** Da qui è possibile accedere ai contenuti multimediali in Internet o a un browser Web di alta qualità.
Maggiori informazioni da pag. 73.

¹ Solo negli apparecchi con disco fisso esterno collegato (USB Recording) oppure nell'archivio disponibile tramite la rete (DR-Streaming).

Semplicità di comando

L'indice dell'apparecchio TV

L'indice analitico contiene le spiegazioni riguardanti le funzioni e i concetti che si incontrano durante l'utilizzo dell'apparecchio TV. Da qui è possibile anche avviare direttamente tutti gli assistenti e molte funzioni di comando. In testa all'ordinamento alfabetico si trovano le voci di menu **Lingua menu**, **Efficienza energetica**, **Specifiche tecniche del televisore** e **Ripetere la prima installazione**.

Richiamo dell'Indice

MEDIA

MEDIA: Richiamare la funzione **MediaPortal**.



◀ ▶ ▲ ▼ Selezionare l'**Indice**,
OK richiamare.

Un testo informativo relativo alla parola selezionata viene visualizzato in alto nel display informativo.

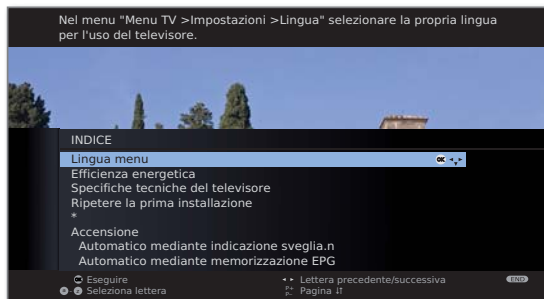

Se nella riga selezionata compare il simbolo **OK**, la funzione può essere attivata direttamente con **OK**.

Selezione di una parola chiave



Con i **tasti numerici** immettere la lettera iniziale procedendo come con la tastiera di un telefono cellulare (si veda pag. 12).

Oppure commutare con:



◀ ▶ alla lettera precedente/successiva,
▼ ▲ di riga in riga,



P+/P- sfogliare in avanti/indietro in pagine intere.

Esempio: Si desidera che l'apparecchio TV si spenga automaticamente in un momento prestabilito: Selezionare la voce **Disattivare** → **Automatic**, con **OK** si attiva l'impostazione e con **◀** si torna indietro.

Il display informativo

La schermata di visualizzazione delle informazioni contiene i ragguagli relativi ad ogni contenuto video che forniscono il supporto necessario all'utilizzo dell'apparecchio TV. Insieme all'indice analitico consente di contare su un pratico sistema di comando.

⇒ Viene visualizzato un contenuto video.

INFO

L'impostazione di default prevede la visualizzazione automatica del display informativo per ogni voce di menu. I testi informativi possono essere temporaneamente nascosti con il **tasto INFO**.

Il display informativo automatico può essere definitivamente disattivato con l'apposita impostazione di menu. In questo caso il display può essere visualizzato all'occorrenza con il **tasto INFO**.

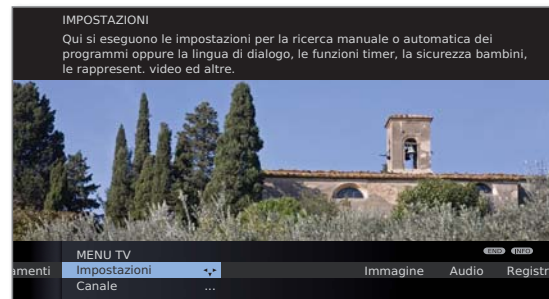

La disponibilità di un testo informativo è segnalata dalla presenza del simbolo **INFO** in basso a destra.

In presenza di un testo informativo distribuito in più pagine, nella finestra informazioni viene visualizzato il numero delle pagine disponibili e l'indicazione **P+P- Pagina** ↓↑. Con i tasti **P+** e **P-** è possibile sfogliare le singole pagine informative.



Attivazione e disattivazione permanente del display informativo automatico

Dopo aver familiarizzato con il comando del vostro apparecchio TV, potrete disattivare il display informativo automatico.

⇒ In modalità TV normale, senza altri indicatori.

MENU



MENU: Richiamare il **Menu TV**.

- ◀ ▶ Selezionare **Impostazioni**,
▼ passare alla riga di menu successiva.
- ◀ ▶ Selezionare **Altro**,
▼ passare alla riga di menu successiva.
- ◀ ▶ Selezionare **Rappresentaz. video**,
▼ passare alla riga di menu successiva.
- ◀ ▶ Selezionare **Info automatiche**,
▼ passare alla riga di menu successiva: **si / no**.

Semplicità di comando

Menu TV – Prospetto

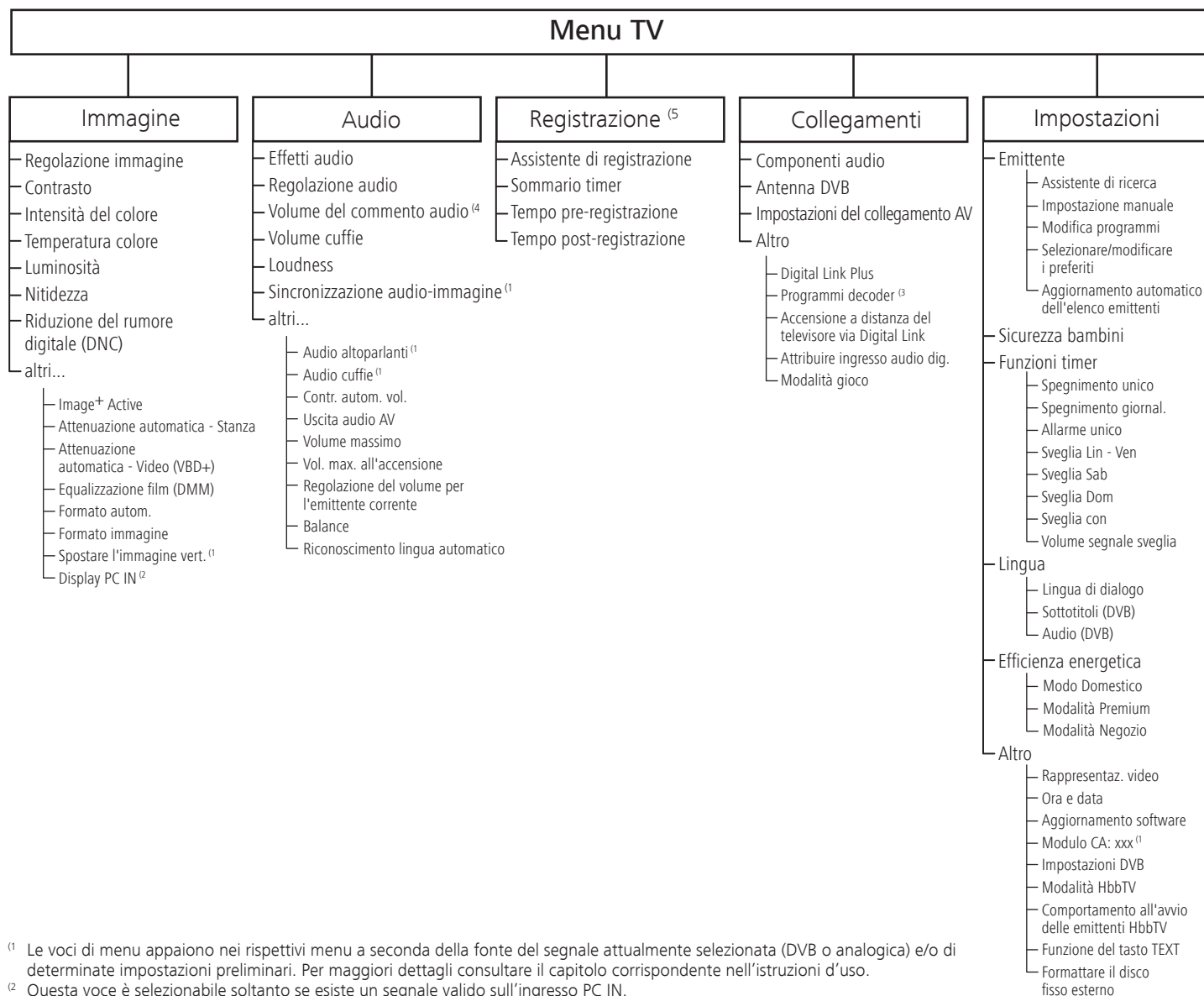

⁽¹⁾ Le voci di menu appaiono nei rispettivi menu a seconda della fonte del segnale attualmente selezionata (DVB o analogica) e/o di determinate impostazioni preliminari. Per maggiori dettagli consultare il capitolo corrispondente nell'istruzioni d'uso.

⁽²⁾ Questa voce è selezionabile soltanto se esiste un segnale valido sull'ingresso PC IN.

⁽³⁾ Questa voce è selezionabile soltanto se come **Apparecchio sul collegamento AV** è stato selezionato un Decoder (vedi pagina 110).

⁽⁴⁾ La voce di menu compare solo con commento audio attivo e disponibile (vedere pagina 43).

⁽⁵⁾ La voce di menu compare solo con disco fisso esterno collegato oppure se come **Apparecchio sul collegamento AV** è stato selezionato un registratore (vedere pagina 110).

Semplicità di comando

Menu radio – Prospetto

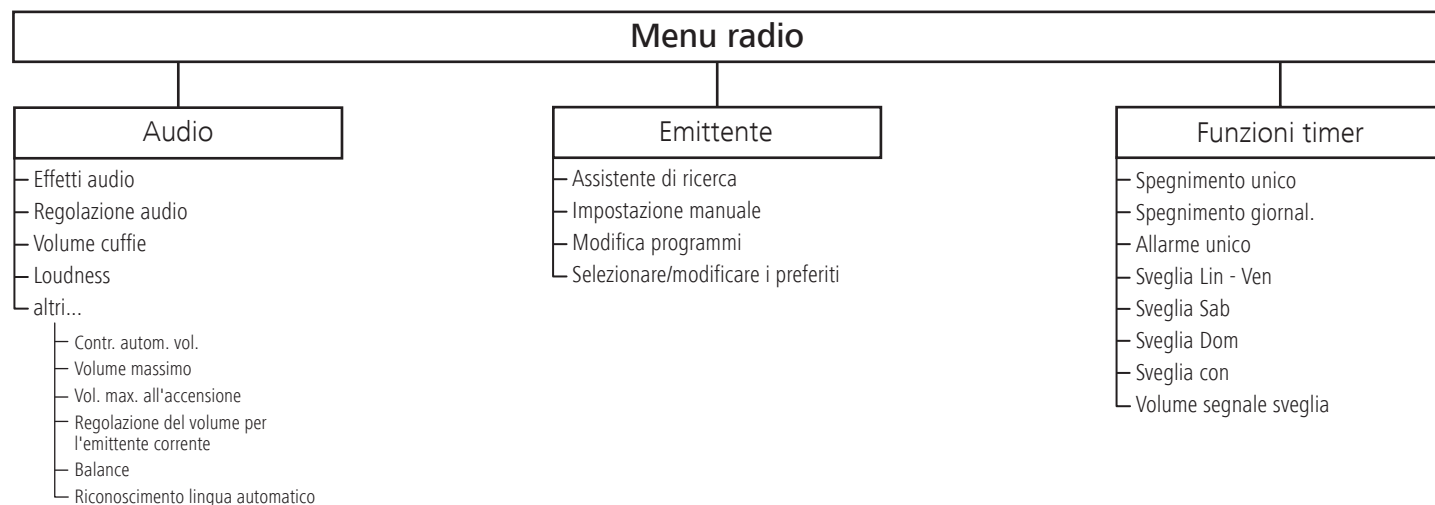

Altri menu – Prospetto

Menu supporti di memoria

- Impostazioni di rete
 - Accesso alla rete
 - Altro
 - Ripristino impostazioni di fabbrica
- Impostazioni foto
- Impostazioni musica
- Impostazioni video

Menu EPG

- Selezione emittenti
- Raccolta dati
 - dis.
 - ins.
- Accensione TV
 - no
 - si
- Ordine
 - come nella panoramica delle emittenti
 - temporaneo

Menu televideo

- Selezione emittenti
- Not. flash
- Scoprire
- Assistente di registrazione
- Impostazioni
 - Pagine di presentazione
 - Pagine dei sottotitoli
 - Pagine personali di televideo
 - Serie di caratteri

Prima messa in funzione

Installazione dell'apparecchio TV

Soluzioni di installazione

Al momento dell'acquisto l'apparecchio TV viene fornito con un piede da tavolo. In base alle proprie specifiche esigenze, presso i rivenditori Loewe sarà possibile acquistare un'eventuale soluzione di supporto diversa. Utilizzare esclusivamente le soluzioni di installazione Loewe (ad es. supporto da parete, Floor Stand), descritte nel capitolo Accessori – Possibilità di installazione a pagina 139.

Una volta scelta una soluzione di installazione, seguire le indicazioni delle rispettive istruzioni di montaggio.

Indicazioni per l'installazione

Nello scegliere la sede di installazione, accertarsi che lo schermo non possa venire colpito da fonti di luce chiara o dal sole diretto. In caso contrario, i riflessi così prodotti potrebbero deteriorare l'immagine.

Come distanza di osservazione, calcolare il triplo della diagonale dello schermo (ad es. per uno schermo da 40 pollici, calcolare 3 m di distanza per il segnale SD). Nel caso di un segnale HD, la distanza di osservazione si può ridurre.

Coperchi dell'apparecchio

Coperchi per le prese posteriori e laterali

Per togliere il coperchio posteriore del vano cavi, tirarlo dall'incurvatura nell'estremità inferiore e ripiegarlo tenendolo lontano dall'apparecchio.

Per applicare nuovamente il coperchio, appoggiare i perni sul bordo superiore del coperchio in corrispondenza dei rispettivi fori nella parete posteriore dell'apparecchio e ribaltare il coperchio inserendolo a fondo nell'apparecchio.

Se necessario, è possibile togliere anche il coperchio laterale dell'apparecchio TV. Per farlo, aprire leggermente il coperchio fino a battuta, quindi tirare il coperchio aperto senza esercitare una forza eccessiva.

Il coperchio si sgancia dal supporto e la zona di collegamento risulta libera. Per applicare il coperchio, limitarsi a spingerlo di nuovo nei rispettivi punti di inserimento.



Collegamento dell'apparecchio TV

Collegamento alla rete elettrica

Togliere il coperchio delle prese.

Collegare l'apparecchio TV a una presa da 220-240V:

Collegare prima il connettore piccolo del cavo di rete all'attacco dietro il televisore e dopo il connettore più grande alla presa di alimentazione.

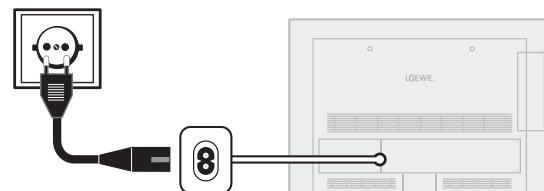

Collegamento delle antenne

Antenna via cavo (analogica) / DVB-C / DVB-T:

Inserire il cavo di collegamento dell'antenna dell'impianto antenna o cavo o dell'antenna interna nella presa ANT-TV.

Qualora si desiderasse utilizzare contemporaneamente una presa analogica via cavo / DVB-C e un'antenna DVB-T, utilizzare un commutatore di antenna (disponibile presso i rivenditori specializzati).

Antenna satellitare DVB-S:

Se l'apparecchio TV è corredato di un sintonizzatore satellitare (kit di espansione) è prevista anche una presa **ANT-SAT**.

In base all'impianto satellitare utilizzato, collegare rispettivamente un cavo dall'interruttore multiplo oppure direttamente dal LNC alla presa **ANT-SAT** dell'apparecchio TV.

Nel caso l'apparecchio TV venga collegato a un impianto comune a cavo unico, collegare la spina **ANT-SAT** direttamente alla presa per antenna satellitare. Nel dubbio, rivolgersi al proprio rivenditore specializzato.

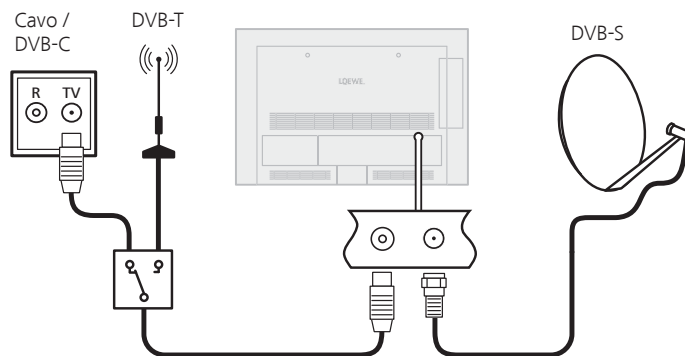

Prima messa in funzione

Collegamento dell'apparecchio TV alla rete domestica

L'apparecchio TV si può collegare alla rete domestica **via cavo** (Ethernet, Powerlink) oppure, se disponibile⁽¹⁾, tramite un **collegamento radio wireless** (WLAN). Per ulteriori informazioni sul collegamento Powerline rivolgersi al proprio rivenditore specializzato.

Per la configurazione degli adattatori di rete, vedi a pagina 67.

- L'apparecchio TV non deve essere assolutamente collegato via cavo e contemporaneamente tramite una connessione radio wireless alla stessa rete (ad es. tramite router). In caso contrario, si potranno verificare gravi interferenze di funzionamento!

Esempio di collegamento via cavo

Collegare la presa LAN dell'apparecchio TV con il LAN-Switch/router della propria rete domestica utilizzando un cavo di rete (disponibile presso i rivenditori specializzati).

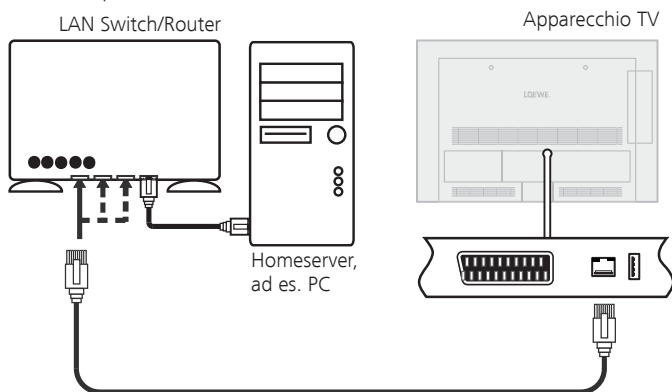

Esempio di collegamento wireless⁽¹⁾

L'apparecchio TV si può collegare alla rete domestica in modalità wireless utilizzando l'antenna WLAN predisposta all'interno dell'apparecchio.

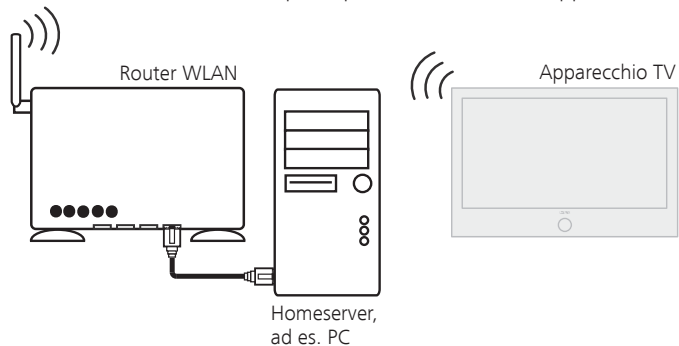

⁽¹⁾ Per le possibilità di equipaggiamento/espansione, vedere pag. 138.

Prima messa in funzione

Legamento dei cavi

I cavi collegati all'apparecchio TV si possono legare con l'apposita fascetta in velcro fornita per fissarli sul pannello posteriore dell'alloggiamento.

Al termine applicare la copertura dei collegamenti (vedere pag. 18).

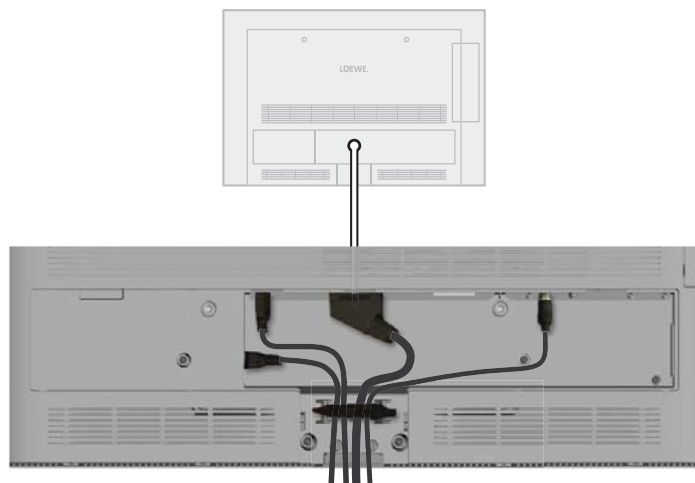

Preparazione del telecomando

Inserimento o sostituzione delle batterie

Premere in corrispondenza della freccia facendo scorrere contemporaneamente il coperchio del vano batterie verso il basso.

Utilizzare esclusivamente microcelle a tenuta stagna del tipo alcalino-manganese LR 03 (AAA). Non utilizzare batterie di tipo di diverso e non inserire contemporaneamente batterie nuove e vecchie.

Le batterie utilizzate non devono essere esposte a un calore eccessivo, tra cui luce solare, fuoco o simili!

Nell'inserire le batterie, accertarsi di rispettare la corretta polarizzazione + e -.

Se dopo un utilizzo prolungato le batterie risultassero troppo scariche, sull'apparecchio TV sarà visualizzato un messaggio che invita alla loro sostituzione.

Smaltire le batterie usate conformemente alle disposizioni contro l'inquinamento (vedere pag. 140).

Dopo aver introdotto le batterie, richiudere il coperchio dal basso.



Impostazione del telecomando per il comando dell'apparecchio TV



Premere il **tasto TV**.

Le modalità di utilizzo degli altri apparecchi Loewe e dei tasti del telecomando sono descritte a pag. 123.

Prima messa in funzione

Accensione/spengimento dell'apparecchio

Portare l'apparecchio in modalità standby

Attivare l'interruttore di alimentazione in basso a destra sull'apparecchio.

La spia sul lato anteriore dell'elemento di comando si illumina prima di accensione e poi di rosso. Ora l'apparecchio si trova in modalità standby.

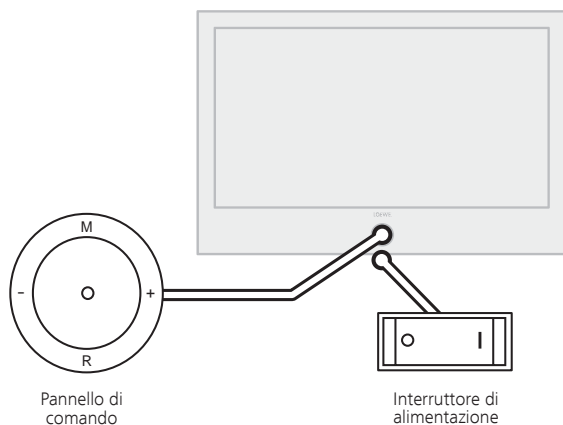

Accensione/spengimento dell'apparecchio TV dal pannello di comando

Per far passare l'apparecchio TV dallo standby al funzionamento vero e proprio e viceversa per riportarlo in standby, premere per circa 2 secondi al centro del pulsante di accensione/spengimento.

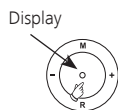

Significato del colore della spia:

Rosso: Modalità standby

Verde: Apparecchio TV acceso

Arancione: Modalità radio, l'apparecchio riceve dati EPG, registrazione temporizzata attiva o registrazione in archivio con la funzione USB-Recording.

Accensione con il telecomando



Premere il **tasto on/off**



oppure
tasti numerici



oppure
tasto TV



oppure
tasto OK – Richiamo del sommario programmi



oppure
tasto MEDIA – Per richiamare il menu MediaPortal.

Spegnimento con il telecomando



Premere il **tasto on/off**.

► Prima di spegnere l'apparecchio con l'interruttore di rete, si raccomanda di portarlo in modalità standby.

Accensione in modalità radio



Premere **R** sul pannello di comando.



Oppure:
Il **tasto AUDIO** del telecomando (per la modalità radio consultare pag. 56).

Prima messa in funzione

Assistente prima messa in funzione

Prima installazione dopo la prima accensione

Questo assistente si attiva automaticamente dopo la prima accensione, ma può essere attivato manualmente in un secondo momento dall'indice dell'apparecchio TV. Si veda in merito **Ripetere la prima installazione** a pag. 15.

► In presenza di una qualsiasi protezione bambini, prima di ripetere la prima messa in funzione digitare il PIN (vedi Protezione bambini a pagina 60).

Esecuzione dell'assistente per la prima messa in funzione

La procedura dell'assistente per la prima messa in funzione dipende dalle impostazioni selezionate.

Lingua



▲ ▼ ◀ ▶ Selezionare la **Lingua**.

La selezione della lingua per la guida per l'utente è il primo passaggio eseguito dall'assistente. Seguire le indicazioni sull'apparecchio TV.

OK Avanti.

Efficienza energetica

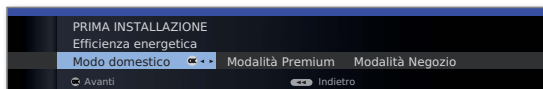

◀ ▶ Selezionare l'opzione **Efficienza energetica**.

Stabilire con quale efficienza energetica si desidera utilizzare il proprio apparecchio TV. A seconda dell'impostazioni preliminari, il valore per il contrasto viene adattato (e con esso la luminosità della retroilluminazione) e il dimming automatico viene attivato e disattivato (vedi pag. 38).

Efficienza energetica (continua)

Modo domestico:

Il principale motivo di questa scelta è il basso consumo energetico nel caso di un utilizzo di tipo domestico. Il dimming automatico viene attivato.

Modalità Premium:

Questa modalità serve a ottimizzare le impostazioni nel caso di un consumo energetico superiore in un contesto più luminoso. Il dimming automatico viene attivato.

Modalità Negozio:

Queste impostazioni delle immagini sono destinate al funzionamento a scopo di presentazione commerciale. Il dimming automatico viene disattivato. Se la luminosità ambientale dovesse ridursi, non ne conseguirebbe alcuna riduzione del consumo energetico.

Le impostazioni preliminari si possono modificare in un secondo tempo dal **Menu TV in Immagine → Regolazione immagine → Impostazioni preliminari** (vedi pag. 38) e/o in **Impostazioni → Efficienza energetica**.

OK Avanti.



Luogo di installaz.



▲ ▼ ◀ ▶ Selezionare il **Luogo di installaz.** (consente l'acquisizione delle impostazioni predefinite specifiche di ciascun paese).

In determinati paesi d'installazione (ad es. in Australia) successivamente viene richiesto anche di selezionare in quale stato federale/territorio viene utilizzato l'apparecchio.

OK Avanti.

Modalità



▲ ▼ Selezionare **Modalità**.

Utilizzare l'apparecchio TV **Come apparecchio TV**:
Proseguire alla pagina successiva.

Utilizzare l'apparecchio TV **Solo come monitor**:
Proseguire a pagina 33.

OK Avanti.

Prima messa in funzione

Selezione dell'antenna

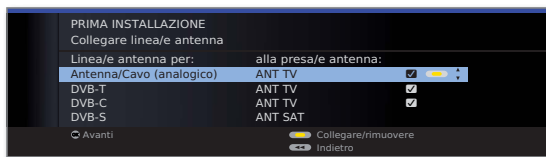

▲ ▼ Selezionare il tipo di cavo dell'antenna.



Tasto giallo: Collegare/rimuovere del cavo dell'antenna.

Antenna/Cavo: emittenti analogiche via cavo/antenna
DVB-T: emittenti digitali terrestri
DVB-C: emittenti digitali via cavo
DVB-S: emittenti digitali via satellite

Le possibilità di selezione delle antenne dipendono dai componenti per la ricezione montati direttamente dal produttore o installati in un secondo momento (vedi anche pagina 138).

In base al tipo di antenna(e) selezionato, successivamente verranno richiamate le rispettive impostazioni.



OK Avanti.

Lingua sottotitoli e audio (DVB)



▲ ▼ ◀ ▶ Selezionare le lingue desiderate e le eventuali lingue sostitutive per i sottotitoli e l'audio delle trasmissioni DVB (vedere pag. 61). Impostare il commento audio per gli ipovedenti (vedere pagina 43).

OK Avanti.

In base all'antenna selezionata (DVB-T, DVB-C, DVB-S), vengono visualizzate le rispettive impostazioni.

Possibilità di regolazione della ricezione DVB-T:

Qualora nel corso della selezione delle antenne non fosse stata selezionata nessuna antenna DVB-T: passare alla sezione **Possibilità di regolazione della ricezione DVB-C** a pag. 24.

Selezione della rete Qualora tramite DVB-T siano disponibili più reti di registrazione, è possibile selezionare da quale rete si desidera ricevere la propria emittente.



Impostazioni

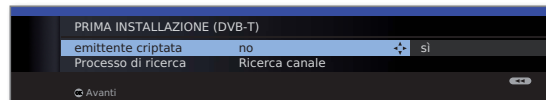

▲ ▼ ◀ ▶ Selezionare e adattare le impostazioni della ricezione DVB-T.

Emittente criptata

Qui va indicato se si desidera cercare anche delle emittenti criptate. Scegliendo **si**, vengono salvate tutte le emittenti criptate trovate. Per ricevere le emittenti criptate è indispensabile un modulo CA adeguato ed una Smart Card supplementare. L'utilizzo del modulo CA è descritto a pagina 63.

Se per la ricerca delle emittenti è già stato inserito un modulo CA con SmartCard, anche impostando l'indicazione su **no** vengono salvate tutte le emittenti decodificabili da questo modulo.

Processo di ricerca Se si desidera effettuare la ricerca indipendentemente dalla rete canali, selezionare alla voce Processo di ricerca **Ricerca frequenza**.

OK Avanti.

Tensione di alimentazione

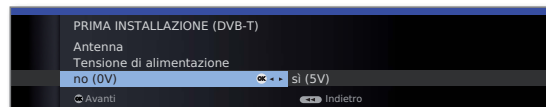

◀ ▶ Selezionare il collegamento alla tensione di alimentazione scegliendo tra **no / si**.

Se si utilizza un'antenna DVB-T che richiede una tensione di alimentazione (antenna attiva) non erogata dall'alimentatore di rete, scegliere **si (5V)** per alimentare la corrente all'antenna.

Le modalità di regolazione dell'antenna DVB-T sono descritte a pag. 33.

OK Avanti.

Prima messa in funzione

Possibilità di regolazione della ricezione DVB-C:

Qualora nel corso della selezione delle antenne non fosse stata selezionata nessuna antenna DVB-C: procedere con la sezione dedicata alle **Possibilità di regolazione della ricezione DVB-S** (vedere la colonna di destra).

Selezione della rete In caso tramite DVB-C siano disponibili più reti di registrazione, è possibile selezionare da quale rete si desidera ricevere la propria emittente. Le impostazioni DVB-C necessarie dipendono dalla scelta del luogo di installazione dell'apparecchio o della rete e non possono essere modificate. L'estensione delle seguenti impostazioni dipende dalla rete selezionata.



Impostazioni

▲ ▼ Selezionare la rete,
OK Avanti.

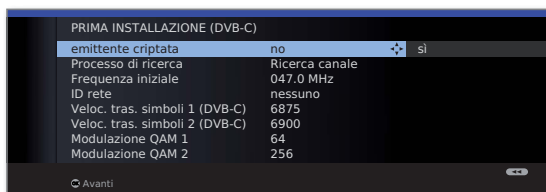

▲ ▼ ◀ ▶ Selezionare e adattare le impostazioni della ricezione DVB-C.



Emittente criptata

Qui va indicato se si desidera cercare anche delle emittenti criptate. Scegliendo **si**, vengono salvate tutte le emittenti criptate trovate. Per ricevere le emittenti criptate è indispensabile un modulo CA adeguato ed una Smart Card supplementare. L'utilizzo del modulo CA è descritto a pagina 63. Se per la ricerca delle emittenti è già stato inserito un modulo CA con SmartCard, anche impostando l'indicazione su **no** vengono salvate tutte le emittenti decodificabili da questo modulo.

Processo di ricerca

Se si desidera effettuare la ricerca indipendentemente dalla rete canali, selezionare alla voce Processo di ricerca **Ricerca frequenza**.

Frequenza iniziale

Le emittenti DVB saranno ricercate soltanto nella banda di frequenza superiore alla frequenza iniziale.

ID rete

Le impostazioni predefinite potranno essere modificate soltanto se si conoscono altre velocità di trasmissione simboli e modalità di modulazione oppure se per la propria rete via cavo serve l'identificativo della rete. Sulle reti piccole via cavo, alimentate direttamente dal satellite, in alcuni casi la velocità simboli 6900 deve essere sostituita da 6111. Informazioni in merito possono essere richieste al proprio gestore del servizio via cavo.

Veloc. tras. simboli

Modulazione QAM



OK Avanti.

Possibilità di regolazione della ricezione DVB-S:

Qualora nel corso della selezione delle antenne non fosse stata selezionata nessuna antenna DVB-S: Passare alla sezione **Possibilità di regolazione di tutte ricezione** a pag. 30.

Le impostazioni DVB-S necessarie dipendono dalla scelta del luogo di installazione dell'apparecchio e nella maggior parte dei casi non si devono modificare.

Selezionare l'impianto satellitare

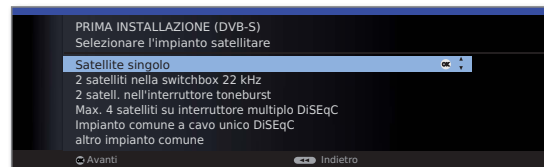

▲ ▼ Selezionare l'impianto satellitare.

Indicare la modalità di ricezione (satellite singolo o tipo di impianto satellitare) e il tipo di satellite ricevuto. Nel dubbio, rivolgersi al proprio rivenditore specializzato.

Satellite singolo

Ricezione di un satellite unico tramite un LNC (LNB) collegato. Per le impostazioni, vedere pag. 25.

2 satelliti nella switchbox 22kHz

Ricezione da due satelliti diversi con due LNC (LNB), collegati all'apparecchio TV tramite una Switchbox da 22 kHz. Per le impostazioni, vedere pag. 25.

2 satell. nell'interruttore toneburst

Ricezione da due satelliti diversi con due LNC (LNB), collegati all'apparecchio TV tramite un commutatore Toneburst. Per le impostazioni, vedere pag. 25.

Max. 4 satelliti su interruttore multiplo DiSEqC

L'apparecchio TV controlla un interruttore multiplo DiSEqC al quale si possono collegare fino a quattro LNC (LNB) per satelliti diversi. Per le impostazioni, vedere pag. 26.

Impianto comune a cavo unico DiSEqC

Se l'apparecchio TV è collegato a un impianto a cavo unico DiSEqC (a norma EN 50494) selezionare questo tipo di impostazione. A un cavo satellitare si possono collegare diversi ricevitori satellitari. Per le impostazioni, vedere pag. 27.

altro impianto comune

Selezionare questo tipo di impostazione se l'apparecchio TV è collegato a un impianto a cavo unico. A un cavo satellitare si possono collegare diversi ricevitori satellitari. Contrariamente a quanto accade in un impianto comune a cavo unico DiSEqC, negli impianti comuni a cavo unico "normali" sono previste alcune limitazioni per quanto riguarda l'intervallo di alcune specifiche frequenze di ricezione. Per le impostazioni, vedere pag. 28.



OK Avanti

(andare alla pagina dell'impianto satellitare corrispondente).

Prima messa in funzione

Possibilità di regolazione per l'impianto satellitare (satellite singolo):

Selezionare satellite singolo



▲ ▼ Selezionare il satellite,
OK Avanti.

Selezione della rete

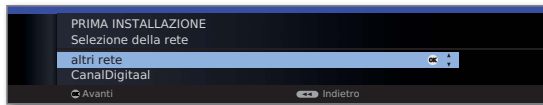

▲ ▼ Selezionare la rete.
Qualora tramite DVB-S siano disponibili più reti di registrazione, è possibile selezionare da quale rete si desidera ricevere la propria emittente.

OK Avanti.

High-Band

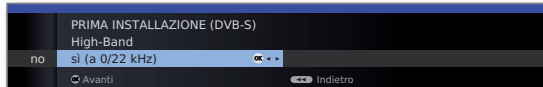

◀ ▶ High Band **no** / **si**.
Specificare se, oltre alla Low-Band, debba essere effettuata anche la ricerca della High-Band del satellite selezionato.

OK Avanti.

Frequenze LNC

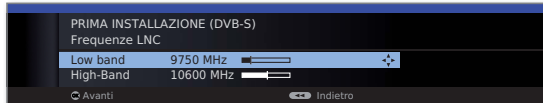

◀ ▶ Impostare le frequenze LNC.
Normalmente i valori per High Band e Low Band non devono essere modificati, a meno che l' LNC (LNB) del vostro impianto satellitare non utilizzi un oscillatore a frequenza variabile (importante per l'indicatore di frequenza).

OK Avanti.

(procedere con le **Possibilità di regolazione della ricezione DVB-S (continuazione)** a pag. 29).

Possibilità di regolazione per l'impianto satellitare (2 satelliti nella switchbox 22kHz / 2 satell. nell'interruttore toneburst):

Selezione satelliti

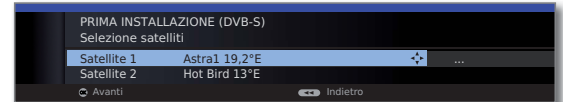

▲ ▼ Selezionare **Satellite 1 / Satellite 2**,
▶ selezionare i satelliti dall'elenco,
OK Avanti.

Selezione della rete



▲ ▼ Selezionare la rete.
Qualora tramite DVB-S siano disponibili più reti di registrazione, è possibile selezionare da quale rete si desidera ricevere la propria emittente.

OK Avanti.

Frequenze LNC (switchbox 22kHz)

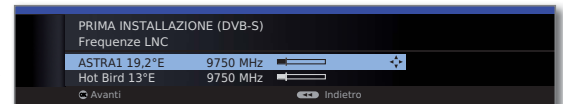

Frequenze LNC (interruttore toneburst)

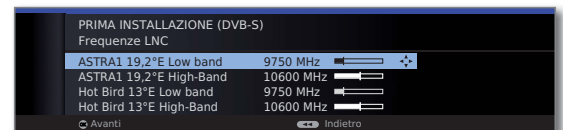

◀ ▶ Impostare le frequenze LNC.
Normalmente i valori per High Band e Low Band non devono essere modificati, a meno che l' LNC (LNB) del vostro impianto satellitare non utilizzi un oscillatore a frequenza variabile (importante per l'indicatore di frequenza).

OK Avanti.

(procedere con le **Possibilità di regolazione della ricezione DVB-S (continuazione)** a pag. 29).

Prima messa in funzione

Possibilità di regolazione per l'impianto satellitare (Max. 4 satelliti su interruttore multiplo DiSEqC):

Impostazioni
dell'interruttore
multiplo
DiSEqC

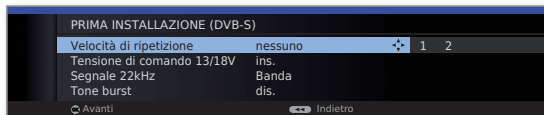

▲ ▼ ◀ ▶ Selezionare e adattare le impostazioni per l'interruttore multiplo DiSEqC.

Velocità di
ripetizione

La frequenza di ripetizione determina la frequenza con cui viene emesso il comando DiSEqC. La ripetizione serve solo negli impianti collegati in cascata.

Tension di
comando

La tensione di comando controlla il passaggio dei livelli di commutazione (orizzontale/verticale) nei componenti non compatibili con il sistema DiSEqC (ad es. controllo di LNB singoli tramite interruttori multipli DiSEqC).

Segnale
22kHz

Il segnale 22kHz controlla la commutazione tra High e Low Band nel caso dell'impostazione **Banda**. L'impostazione **Posizione** controlla la scelta dei satelliti nei componenti non compatibili con il sistema DiSEqC.

Tone burst

Il Toneburst controlla con le impostazioni **Posizione** e **Opzione** la scelta dei satelliti nei componenti non compatibili con il sistema DiSEqC ma compatibili con il Toneburst.

OK Avanti.

Selezione
satelliti



▲ ▼ Selezionare **Satellite 1 ... Satellite 4**,
▶ Selezionare i satelliti dall'elenco,
OK Avanti.

Selezione
della rete



▲ ▼ Selezionare la rete.
Qualora tramite DVB-S siano disponibili più reti di registrazione, è possibile selezionare da quale rete si desidera ricevere la propria emittente.

OK Avanti.

Frequenze
LNC



◀ ▶ Impostare le frequenze LNC.
In condizioni normali non è necessario modificare questi valori.

OK Avanti.

(procedere con le **Possibilità di regolazione della ricezione DVB-S (continuazione)** a pag. 29).

Prima messa in funzione

Possibilità di regolazione per l'impianto satellitare (Impianto comune a cavo unico DiSEqC):

Impianto comune a cavo unico DiSEqC

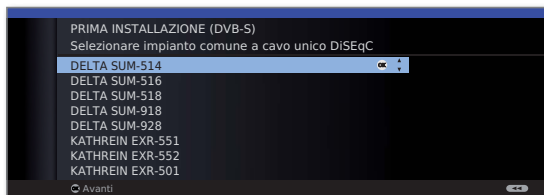

▲ ▼ Selezionare l'impianto comune a cavo unico DiSEqC.
OK Avanti.

Selezione satelliti

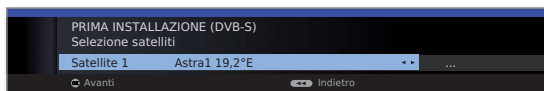

▶ Selezionare i satelliti dall'elenco.
OK Avanti.

Selezione della rete



▲ ▼ Selezionare la rete.
Qualora tramite DVB-S siano disponibili più reti di registrazione, è possibile selezionare da quale rete si desidera ricevere la propria emittente.

OK Avanti.

Frequenze LNC

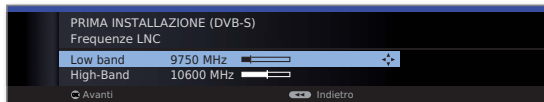

◀ ▶ Impostare le frequenze LNC.
Normalmente i valori per High Band e Low Band non devono essere modificati, a meno che l' LNC (LNB) del vostro impianto satellitare non utilizzi un oscillatore a frequenza variabile (importante per l'indicatore di frequenza).

OK Avanti.

Registrazione manuale
(per la presa ANT SAT)

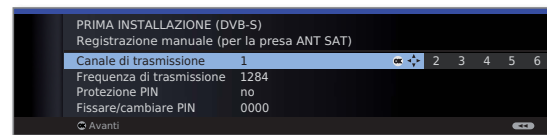

▲ ▼ ◀ ▶ Selezionare e adattare le impostazioni per impianto comune a cavo unico DiSEqC.

Canale/Frequenza di trasmissione

Selezionare il canale di trasmissione desiderato e la rispettiva frequenza di trasmissione.

Protezione PIN

Se il proprio impianto è predisposto in questo senso, è possibile proteggere con un PIN i propri dati di trasmissione dall'utilizzo da parte di altri utenti.



OK Avanti.

(procedere con le **Possibilità di regolazione della ricezione DVB-S (continuazione)** a pag. 29).

Prima messa in funzione

Possibilità di regolazione per l'impianto satellitare (altro impianto comune):

Selezionare
satellite
singolo



▲ ▼ Selezionare il satellite,
OK Avanti.

Selezione
della rete



▲ ▼ Selezionare la rete.
Qualora tramite DVB-S siano disponibili più reti di
registrazione, è possibile selezionare da quale rete
si desidera ricevere la propria emittente.

OK Avanti.

Impostazioni
LNC

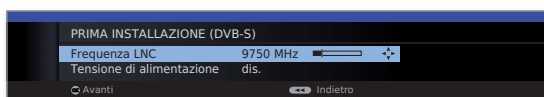

▲ ▼ ◀ ▶ Selezionare e adattare le impostazioni.

Frequenze
LNC

Normalmente i valori per High Band e Low Band non
devono essere modificati, a meno che l' LNC (LNB) del
vostro impianto satellitare non utilizzi un oscillatore a
frequenza variabile (importante per l'indicatore di
frequenza).

Tensione di
alimentazione

Se l'apparecchio TV fosse collegato a un impianto a cavo
unico senza tensione di alimentazione esterna, è possi-
bile attivare l'alimentazione dell'antenna (13 o 18V / max.
450mA).



OK Avanti.

(procedere con le **Possibilità di regolazione di tutte
ricezioni** a pag. 30).

Prima messa in funzione

Possibilità di regolazione della ricezione DVB-S (continua):

Prova di ricezione

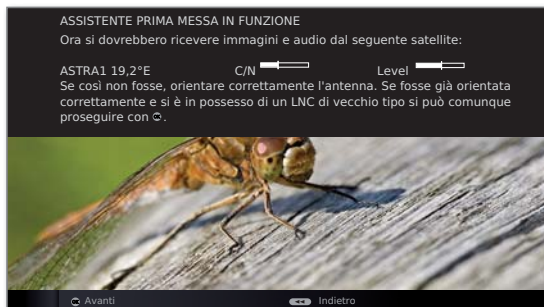

Una volta eseguite le impostazioni descritte in precedenza, dovrebbe essere possibile ricevere immagine e suono dal satellite selezionato (funziona solo con Astra1 e HOTBIRD).

OK Avanti.



Impostazioni



▲ ▼ ◀ ▶ Selezionare e adattare le impostazioni.

Qualora si dovessero ricevere diversi satelliti, effettuare le impostazioni che seguono per ogni satellite. La quantità di impostazioni da eseguire può variare in base al satellite o alla rete selezionati.

Emittenti HD preferite

Da qui è possibile stabilire se dare la precedenza alle emittenti ad alta definizione.

➡ Il comando di menu è disponibile solo con determinate reti riceventi.

Emittente criptata

Qui va indicato se si desidera cercare anche delle emittenti criptate. Scegliendo **sì**, vengono salvate tutte le emittenti criptate trovate. Per ricevere le emittenti criptate è indispensabile un modulo CA adeguato ed una Smart Card supplementare. L'utilizzo del modulo CA è descritto a pagina 63.

Se per la ricerca delle emittenti è già stato inserito un modulo CA con SmartCard, anche impostando l'indicazione su **no** vengono salvate tutte le emittenti decodificabili da questo modulo.

Processo di ricerca Se si desidera effettuare la ricerca indipendentemente dalla rete canali, selezionare alla voce Processo di ricerca **Ricerca frequenza**.

Velocità di trasmissione simboli Le velocità di trasmissione simboli sono preimpostate dalla stazione satellitare e normalmente non devono essere modificate.



OK Avanti.

(procedere con le **Possibilità di regolazione di tutte ricezioni** a pag. 30).

Prima messa in funzione

Possibilità di regolazione di tutte ricezioni:

Fonte di segnale preferita

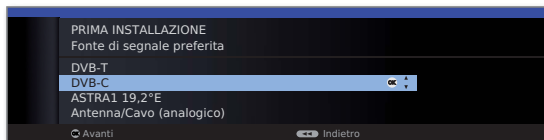

▲ ▼ Selezionare la fonte di segnale preferita.

Selezionare da un elenco la fonte di segnale corrispondente all'emittente che dovrà occupare il primo posto del sommario programmi (a cominciare dalla posizione di memoria emittente 1).

Le fonti di segnale elencate dipendono dalle antenne selezionate e – se l'apparecchio è corredato di un sintonizzatore satellitare – dal tipo di impianto satellitare utilizzato e dai satelliti ricevuti.

OK Avanti.

Logical Channel Number

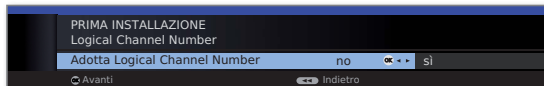

◀ ▶ Adotta Logical Channel Number **no** / **sì**.

In diversi paesi, le emittenti digitali (DVB-T, DVB-C, DVB-S) vengono trasmesse con un numero di programma specifico per ciascuna emittente, noto come „Logical Channel Number“ – „LCN“.

Indicando **sì**, questi numeri di programma predefiniti vengono acquistati e le emittenti della fonte di segnale preferita vengono classificate per LCN. In questo ambito, in base ai numeri LCN (vedere pag. 31) è possibile che si verifichino lacune o assegnazioni multiple nella numerazione dell'elenco emittenti.

OK Avanti.

Descrizione di sintesi delle impostazioni per la ricerca delle emittenti

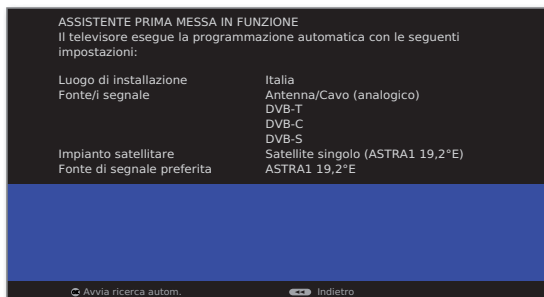

Appare una panoramica delle impostazioni selezionate. Con il tasto ◀ si può tornare gradualmente indietro ed eventualmente modificare le impostazioni.



OK Avviare il processo di ricerca automatica.

L'apparecchio cerca ora le emittenti TV e radio. Le emittenti rilevate con la funzione di ricerca automatica vengono suddivise in blocchi, a seconda dei cavi antenna precedentemente selezionati (fonti di segnale). Le emittenti possono poi essere ordinate diversamente solo all'interno di questi blocchi. All'inizio dell'elenco emittenti si trova il blocco con le emittenti della fonte di segnale preferita.

► Un ordinamento misto a piacere delle emittenti di diverse fonti di segnale può essere effettuato solo con gli elenchi dei preferiti.

Seleziona bouquet (solo DVB-S; se disponibile)

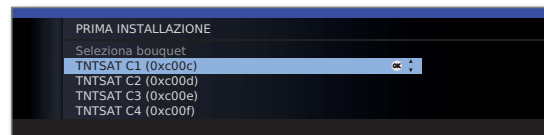

▲ ▼ Seleziona bouquet.

Se si ha selezionato la fonte di segnale DVB-S come satellite ASTRA e sono disponibili più bouquet, selezionare il bouquet valido.

OK Avanti.

Seleziona regione (se disponibile)



▲ ▼ Selezione regione.

A seconda del paese d'installazione, delle fonti di segnale esistenti, della rete selezionata o del fornitore di programma, può essere necessario selezionare la regione (event. regione/sottoregione) più adatta al luogo d'installazione del proprio apparecchio TV.

OK Avanti.

Continua alla pagina successiva →

Prima messa in funzione

Selezione dell'emittente con LCN uguale

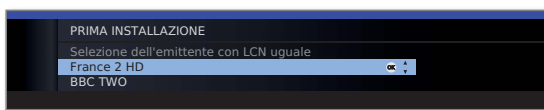

▲ ▼ Selezionare l'emittente.

Nel caso in cui più emittenti posseggano lo stesso LCN (Logical Channel Number), qui si può selezionare quale emittente salvare in questa posizione. Le emittenti non selezionate vengono disposte in fondo alla lista delle emittenti.

► Può accadere che nella ricerca dei programmi siano interessate più posizioni di emittenti e questa selezione debba essere eseguita più volte.

OK Avanti.

Classificazione emittenti TV (solo DVB-S)



▲ ▼ Stabilire classificazione emittenti TV.

Se si riceve l'offerta del fornitore "HD+", è possibile riportare le emittenti compatibili HD trasmesse da questo standard nelle rispettive posizioni della lista delle emittenti nelle quali sarebbero altrimenti presenti i propri canali in sospenso senza ricezione HD.

► La selezione è disponibile solo quando si è scelto **Emittente criptata → sì** (vedi pagina 29).

OK Avanti.

Info emittenti TV

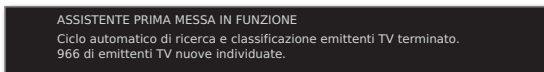

Viene visualizzato il numero delle emittenti TV trovate.

OK Avanti.

Struttura panoramica emittenti TV

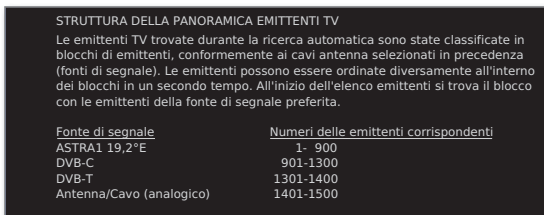

Viene visualizzata la struttura della panoramica delle emittenti TV.

OK Avanti.

Info emittenti radio

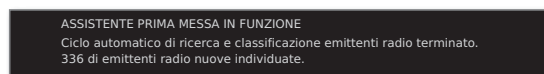

Viene visualizzato il numero delle emittenti radio trovate.

OK Avanti.

Struttura panoramica emittenti radio



Viene visualizzata la struttura della panoramica delle emittenti radio.

OK Avanti.

Blocco in base all'età

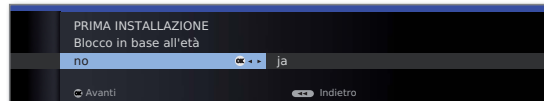

◀ ▶ Selezionare l'opzione **Blocco in base all'età**.

È possibile impostare nel proprio televisore un limite di età. In questo modo, verranno bloccate tutte le trasmissioni DVB cui corrisponde la stessa indicazione di età e potranno essere guardate soltanto dopo aver digitato un codice segreto (vedi pag. 60).

In diversi paesi, a certi fornitori di programmi manca la selezione **si/no** e viene richiesto di inserire obbligatoriamente una limitazione relativa all'età.

OK Avanti.

Ora e data

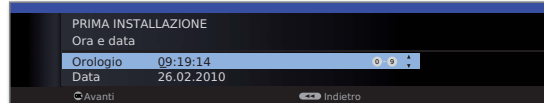

▲ ▼ Selezionare Orologio / Data.

Qualora l'ora e la data non fossero indicate o fossero sbagliate, digitare i valori corretti con i tasti numerici.

OK Avanti.

Continua alla pagina successiva →

Prima messa in funzione

Riproduzione audio tramite ...

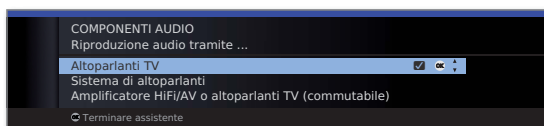

▲ ▼ Selezionare i componenti audio.

Con questo comando si scelgono i componenti audio per il proprio apparecchio TV. In base alla selezione, si avvia l'assistente di selezione componenti audio che consente di eseguire le impostazioni desiderate.

L'assistente di selezione componenti audio è descritto in maniera dettagliata a pag. 117 e può essere avviato in qualsiasi momento tranne durante la prima messa in funzione. L'Assistente per i componenti audio è disponibile nel **Menu TV** in **Collegamenti** → **Componenti audio**.

OK Avanti.

Configurazione di rete

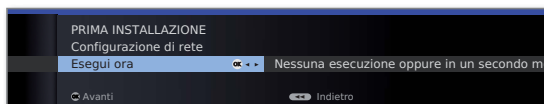

◀ ▶ Selezionare l'opzione.

Questa selezione consente di indicare se si desidera configurare gli adattatori di rete disponibili. Per l'opzione **Esegui ora** vedi **Menu supporti di memoria** a partire da pagina 66. Per l'opzione **Nessuna esecuzione oppure in un secondo momento**:

OK Terminare assistente.

Prima messa in funzione

Apparecchio TV come monitor

È possibile utilizzare il proprio apparecchio TV solo come monitor, ad es. in caso di utilizzo esclusivamente con un PC. I sintonizzatori dell'apparecchio TV non possono essere utilizzati in questa modalità.

La definizione dell'apparecchio TV come monitor avviene nel corso della prima messa in funzione (vedere pagina 22).

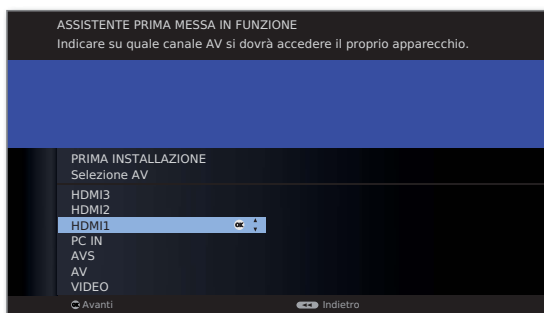

- ▲ ▼ Selezionare il collegamento AV.

Il collegamento AV selezionato viene visualizzato all'accensione dell'apparecchio TV. Per selezionare altri collegamenti AV vedere pagina 35.

OK Avanti.

La prima messa in funzione viene ripresa al punto **Ora e data** (vedere pagina 31).

Posizionamento e regolazione dell'antenna DVB-T

Se con un'antenna interna si ricevono una o più emittenti DVB T con immagine e segnali audio disturbati, si raccomanda di modificare il luogo d'installazione e la regolazione dell'antenna. Chiedere al rivenditore specializzato quali sono i canali di trasmissione delle emittenti DVB-T nella propria regione.

- In modalità TV normale, senza altri indicatori. Ricezione e selezione di una stazione DVB-T.

MENU



MENU: Richiamare il **Menu TV**.

- ◀ ▶ Selezionare **Impostazioni**,
▼ passare alla riga di menu successiva.
- ◀ ▶ Selezionare **Emittente**,
▼ e passare alla riga di menu successiva.
- ◀ ▶ Selezionare **Impostazione manuale**,
OK confermare l'impostazione manuale.

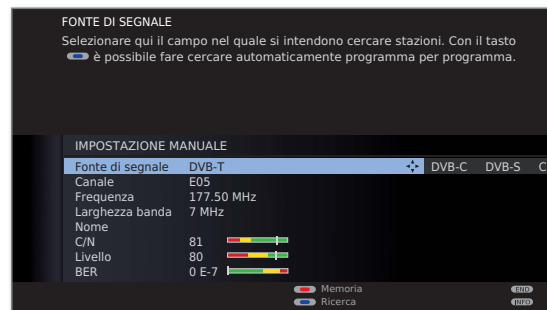

La fonte di segnale è già disponibile su DVB-T grazie alla selezione preliminare dell'emittente.

Posizionare e regolare l'antenna in modo tale da ottenere i massimi valori di **C/N** e **Livello**.



Tasto blu: Avvio ricerca.

Ricerca in sequenza delle emittenti DVB-T e confronto dei valori di **C/N** e **Livello**.

Posizionare e regolare l'antenna per l'emittente più debole, in modo tale da raggiungere valori massimi di **C/N** e **Livello**. Il valore per **BER** dovrebbe essere il più basso possibile.

Quindi avviare una ricerca automatica di tutte le emittenti DVB-T, si veda pag. 44.

Utilizzo quotidiano

Selezione delle stazioni

Selezionare stazione con P+ / P-

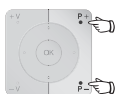

P+ / P- Stazione su / giù.

L'indicatore di stato completo di titolo della trasmissione, barra di avanzamento, ora e riconoscimento audio viene visualizzato per un breve istante (vedi pagina 42).

- ➡ Se fosse stata selezionata l'opzione Preferiti, con i tasti **P+ / P-** si passa all'emittente corrispondente nella lista delle emittenti preferite (vedi pagina 35).
- ➡ I simboli per il riconoscimento audio sono descritti a pag. 42.
- ➡ Se per le stazioni DVB sono disponibili altre lingue oppure sottotitoli DVB, sotto l'indicatore emittente è indicata la selezione della lingua e dei sottotitoli. Si veda anche pag. 43: Possibilità di selezione per le emittenti DVB.

Selezionare stazione con i tasti numerici



Stazioni a 1 cifra

Pressione prolungata del **tasto numerico**: l'emittente cambia subito.

Oppure:

Premere brevemente il **tasto numerico**, la stazione cambia dopo due secondi (il cambio stazione è immediato, se sono memorizzate al massimo 9 emittenti).

Stazioni a 2 e a 3 cifre

Premere brevemente il primo (ed il secondo) **tasto numerico**. Pressione prolungata dell'ultimo **tasto numerico**: l'emittente cambia subito.

Oppure:

Premendo brevemente tutti i **tasti numerici**, l'emittente cambia 2 secondi dopo l'inserimento dell'ultima cifra (nel caso di un numero di emittenti compreso tra 99 e 999 il cambio è immediato).

Stazioni a 4 cifre

Premere brevemente i quattro **tasti numerici**, la stazione cambia immediatamente.

➡ Se fosse stata selezionata l'opzione Preferiti, con i tasti numerici si passa all'emittente corrispondente nella lista delle emittenti preferite (vedi pag. 35). In questo caso è possibile immettere solo stazioni con al massimo due cifre.

➡ Se si seleziona una posizione di memoria non occupata, il sistema passa automaticamente alla stazione successiva disponibile.

Selezionare stazione tramite la sommario programmi

➡ Nella normale modalità TV, senza altri indicatori, non sono selezionati dei preferiti:

OK Richiamare **Sommario programmi**.



Ordinamento numerico

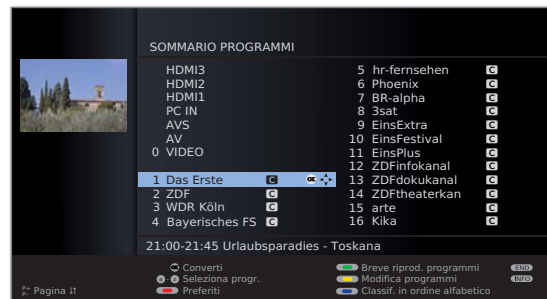

Sfogliare con **P+ / P-** le pagine del sommario programmi.



⏪ ⏩ Saltare al blocco di emittenti successivo.



▲ ▼ ◀ ▶ Evidenziare le stazioni.

Oppure:

Specificare il numero della stazione.

Il contrassegno passa sull'emittente selezionata. La stazione evidenziata viene visualizzata come immagine piccola.

OK Viene richiamata la stazione selezionata.



Tasto blu: Passa dall'ordinamento **numerico** a quello **alfabetico**.

Ordinamento alfabetico

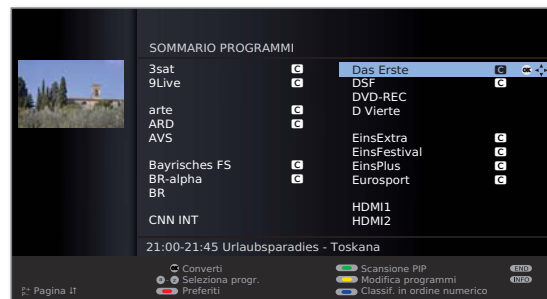

Immettere la lettera iniziale (vedi anche pag. 12). Viene selezionata la prima stazione corrispondente alla lettera inserita.

▲ ▼ ◀ ▶ Selezione delle stazioni.



OK Viene richiamata la stazione selezionata.







Utilizzo quotidiano

Selezionare stazione tramite gli elenchi dei preferiti

Le stazioni preferite possono essere memorizzate all'interno di 6 elenchi dei preferiti (ad es. per più utenti). Ogni elenco dei preferiti può contenere fino a 99 stazioni. Dopo la prima messa in funzione, nel primo elenco sono già memorizzate 10 stazioni del sommario programmi. Modificare gli elenchi dei preferiti secondo le proprie esigenze personali (si veda **Crea / modifica elenchi dei preferiti** a pag. 49).

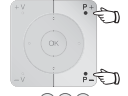
-  In modalità TV normale, senza altri indicatori:
OK Richiamare il sommario programmi.
-  **Tasto rosso:** Richiama l'ultima lista delle emittenti preferite utilizzata.



-  Sfogliare con **P+/P-** le pagine dell'elenco dei preferiti.
- Selezionare direttamente le stazioni con i **tasti numerici**. Oppure:
 -  **▲ ▼** Evidenziare le emittenti.
 -  **◀ ▶** Selezionare un altro elenco dei preferiti.
 - OK** La stazione evidenziata viene richiamata.
-  **Tasto rosso:** Indietro al sommario programmi.
- Tasto verde:** Riproduzione di tutte le stazioni dell'elenco dei preferiti attualmente selezionato.
- Tasto giallo:** Modifica dell'elenco dei preferiti, si veda pag. 49.

Spiegazioni relative all'elenco dei preferiti:

La selezione eseguita con il tasto rosso (elenco dei preferiti) rimane inalterata fino a quando viene nuovamente attivata nella sommario programmi. Se fossero stati selezionati i preferiti, nell'indicazione di stato dopo un cambio di emittente, dopo il nome dell'emittente viene visualizzato il nome dell'elenco dei preferiti.

Spiegazione dei simboli dietro il nome della stazione:

- T** Stazione DVB-T (digitale, terrestre via antenna)
- C** Stazione DVB-C (digitale, via cavo)
- S** Stazione DVB-S (digitale, via satellite)
- CS** Stazione criptata
- CI+** Stazione con codifica CI Plus criptata
- B** Stazione bloccata (vedi Sicurezza bambini a pagina 60)

Selezione delle fonti audio/video

Selezionare la fonte AV tramite la selezione AV

-  In modalità TV normale, senza altri indicatori:

Richiamare la **Selezione AV**.



-  **▲ ▼** Selezionare il collegamento desiderato, **OK** commutare.

Se la fonte AV selezionata invia un segnale (immagine), questo dovrebbe risultare visibile.

Selezionando l'opzione **VIDEO** si passa alla posizione di programma 0 (fonte di segnale antenna/cavo (analogica), impostazioni predefinite sul canale E36). Tramite l'antenna, l'apparecchio TV trasmette il segnale di una fonte supplementare (vedere pag. 113). Se necessario, il canale si può modificare (vedere pag. 45).

Selezionare la fonte AV tramite il sommario programmi

-  In modalità TV normale, senza altri indicatori:

OK Richiamare il sommario programmi.
Se viene visualizzato l'elenco dei preferiti, richiamare prima il sommario dei programmi.

Nel caso dell'ordinamento numerico, le prese di collegamento sono sempre all'inizio dell'elenco di sintesi. Nel caso dell'ordinamento alfabetico, le prese di collegamento vengono visualizzate nell'elenco delle emittenti in ordine alfabetico.



-  **▲ ▼** Selezionare il collegamento. **OK** Commutare.

Utilizzo quotidiano

Impostazione audio

Attivazione/disattivazione audio



Audio off.

Audio on: Premere di nuovo il tasto o aumentare il volume con **V+**.

Regolazione del volume



V+ / V- Volume più alto / più basso.

Se non è aperto nessun altro menu, la barra del volume viene visualizzata per alcuni secondi.

Richiamare la Regolazione audio



Richiamare la **Regolazione audio**.

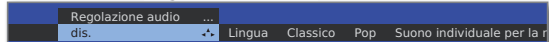

Premendo più volte il rispettivo pulsante, selezionare la Regolazione audio.

Oppure:



◀ ▶ Selezionare regolazione audio.

Altre impostazioni audio

► Fin tanto che è visibile la barra del volume o la selezione degli altoparlanti in regolazione audio:



▲ Richiamare altre impostazioni audio.

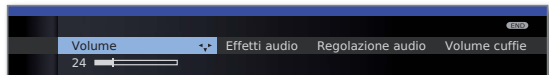

◀ ▶ Selezionare l'impostazione audio desiderata,

▼ Passare alla riga di menu successiva.

◀ ▶ Procedere con le modifiche.

Impostazioni audio con il menu TV

► In modalità TV normale, senza altri indicatori.



MENU: Richiamare il **Menu TV**.



◀ ▶ Selezionare **Audio**,
▼ passare alla riga di menu successiva.

◀ ▶ Selezionare le impostazioni audio desiderate (vedere la colonna di destra),
▼ Passare alla riga di menu successiva.

◀ ▶ Procedere con le modifiche.

Spiegazioni relative alle impostazioni audio:

Audio via Riproduzione tramite l'altoparlante TV o un amplificatore HiFi esterno.

La voce **Audio via** compare solo se nell'assistente dei componenti audio sono impostati **Amplificatore HiFi/AV o altoparlanti TV (commutabile)** (vedere pag. 117).

Effetti audio Impostare gli effetti audio scegliendo tra Stereo, Panorama, 3D Surround. Con **Panorama** il suono stereo viene percepito come una diffusione base virtuale. Con **3D Surround** è possibile trasformare un segnale stereo in un segnale surround virtuale.

Regolazione audio Lingua, classico, pop, suono individuale per riproduzione musica e film.

Volume del commento audio Impostare il volume del commento audio in modo proporzionato al volume della trasmissione in corso. Con valori negativi (intervallo di valori **-50 ... -1**), il commento audio è più basso rispetto al tono della trasmissione. Con valori positivi (intervallo di valori **+1 ... +50**), il commento audio è più alto rispetto al tono della trasmissione. Con impostazione **0** il commento audio è alto come il tono della trasmissione.

La voce di menu viene visualizzata soltanto se i commenti audio sono attivi (vedere pagina 43) e offerti dalla trasmissione in corso. Si deve inoltre impostare **Audio altoparlanti** o **Audio cuffie** su **normale + commento audio** (vedere pagina seguente).

Volume cuffie Regolazione del volume delle cuffie.

Loudness Regolazione corretta dei toni alti e bassi a volume ridotto.

Sincronizzazione audio-immagine Se l'audio non è perfettamente sincronizzato con l'immagine, questa condizione si può correggere. Spostandosi sulla barra verso sinistra si ritarda l'audio rispetto all'immagine. Spostandosi verso destra lo si accelera rispetto all'immagine. L'adeguamento temporale dell'audio viene eseguito a passaggi di 10 millisecondi per volta.

Il comando di menu Sincronizzazione audio-immagine appare solo nelle emittenti DVB.

altri... Richiamare con **OK** (si veda pagina successiva).

Utilizzo quotidiano

Spiegazioni relative alle impostazioni audio:

altri...

Audio altoparlanti/cuffie Nel caso delle emittenti analogiche: Possibilità di selezione mono/stereo e/o audio 1 o audio 2, separatamente per altoparlanti e cuffie, con trasmissioni a doppio audio.

Nel caso delle emittente DVB: è possibile scegliere se vada impostato un particolare contenuto audio negli altoparlanti, per gli ipovedenti, che descriva in maggiore dettaglio la trama.

La voce di menu viene visualizzata soltanto se i commenti audio sono offerti dalla trasmissione in corso.

Contr. autom. vol. Riduzione delle oscillazioni di volume, ad es. durante gli stacchi pubblicitari.

Uscita audio AV In questa posizione è possibile specificare l'audio sulla presa AV per le trasmissioni bilingui: audio 1 (es. lingua principale), audio 2 (es. lingua straniera), oppure audio 1+2 (entrambi contemporaneamente).

Volume massimo Definizione del volume massimo impostabile.

vol. max. all'accensione Indicare il volume impostato all'accensione dell'apparecchio con l'interruttore di rete.

Se al momento dello spegnimento dell'apparecchio TV il volume in modalità standby risultasse maggiore di quanto indicato qui, alla riaccensione esso sarà abbassato automaticamente al livello di accensione massimo impostato.

Regolazione del volume per l'emittente corrente Per ogni stazione può essere impostato un volume diverso. Il volume può essere regolato se risulta troppo basso o troppo alto rispetto alle altre stazioni. Se il menu è aperto, con **P+P-** è possibile scorrere le singole stazioni e regolare il volume di ciascuna.

Balance Impostare il bilanciamento stereo in modo che l'impressione del volume da destra e sinistra sia uguale.

Riconoscimento lingua automatico Con la funzione di riconoscimento lingua automatico attivata, l'audio della trasmissione in corso viene riprodotto ottimizzando automaticamente la comprensibilità della lingua riconosciuta.

Utilizzo quotidiano

Impostazione immagine



MENU: Richiamare il **Menu TV**.



- ◀ ▶ Selezionare **Immagine**,
- ▼ passare alla riga di menu successiva.

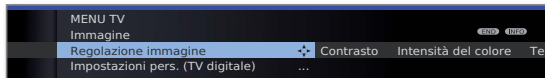

- ◀ ▶ Selezionare la funzione immagine desiderata,
- ▼ passare alla riga di menu successiva.
- ◀ ▶ Procedere con le modifiche.

Spiegazioni relative alle impostazioni immagine:

- Regolazione immagine** Da qui è possibile scegliere tra tre varianti di impostazioni immagini predefinite e cambiare i valori di immagine modificati personalmente (si veda pag. 39).
- Contrasto** Il valore impostato per il contrasto dipende dalla luminosità della stanza. Se l'ambiente è molto luminoso, occorre impostare un valore di contrasto elevato. La potenza assorbita dell'apparecchio TV dipende direttamente dal valore impostato in questa sede (vedi anche pag. 22).
- Intensità del colore** Impostare a piacere l'intensità del colore.
- Temperatura colore** Qui è possibile impostare un colore più freddo o più caldo, a proprio piacimento, secondo l'immagine TV.
- Luminosità** Impostare la luminosità in modo che le parti nere dell'immagine risultino appena di colore nero.
- Nitidezza** Qui si può ottimizzare la nitidezza dei contorni.
- Riduzione del rumore digitale (DNC)** La funzione DNC (Digital Noise Control) elimina o riduce i fruscii nell'immagine.
- altri...** Richiamare con **OK** (si veda la colonna di destra).

Spiegazioni relative alle impostazioni immagine (continua):

- Image+ Active** Ottimizzazione immagine on/off e modalità demo per Image+ Active.
- Attenuazione automatica - Stanza** Se questa funzione di attenuazione automatica della luminosità è attiva, il contrasto dell'immagine televisiva viene automaticamente ridotto mano mano che si riduce la luminosità nella stanza (Optical Power Control – OPC). In questo modo si ottiene anche una riduzione della potenza assorbita dall'apparecchio.
- Attenuazione automatica - Video (VBD+)** Se questa funzione di attenuazione automatica („Backlight Dimming videocompensato“) è attiva, la retroilluminazione viene ridotta in base all'attuale contenuto video e al tempo stesso viene potenziato il segnale video per ottenere un contrasto migliore dell'immagine riprodotta sul televisore. In questo modo si ottiene anche una riduzione della potenza assorbita dall'apparecchio.
- Equalizzazione film (DMM)** DMM riduce lo sfarfallamento in caso di movimento rapido di parti dell'immagine o di testo che passa in sovrapposizione. Questo vale in particolare anche per film.
- Formato autom.** L'apparecchio riconosce automaticamente ed imposta il formato immagine di film in Cinemascope o modalità wide.
- Formato immagine** Possibilità di regolare il formato immagine (si veda pag. 39).
- Spostare l'immagine vert.** Spostamento immagine verticale (si veda pag. 39).

Utilizzo quotidiano

Regolazione del formato immagine



Premere il **tasto Formato immagine** fino a quando si seleziona il formato desiderato oppure con

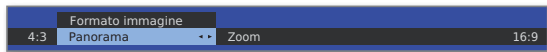

◀ ▶ selezionare il formato desiderato.

Il formato immagine **Panorama** può essere impostato come corretta rappresentazione proporzionale o come rappresentazione in formato intero. Nella rappresentazione proporzionale a destra e a sinistra dell'immagine si vedono dei bordi scuri.



Per modificare l'impostazione: Tenere premuto il **tasto M** dell'apparecchio e contemporaneamente premere brevemente il **tasto Formato immagine** del telecomando.



Per ripristinare: Premere di nuovo la stessa combinazione di tasti.

Spiegazioni relative ai formati immagine:

► Le possibili impostazioni dipendono dal contenuto dell'immagine rappresentata.

16:9 Rappresentazione proporzionata delle trasmissioni 16:9.

4:3 Rappresentazione proporzionata delle trasmissioni 4:3.

Panorama Rappresentazione proporzionata o in formato intero (stato al momento della fornitura) di trasmissioni 4:3 su schermo 16:9. Vengono mantenuti il logo della stazione ed i sottotitoli. Conversione della modalità panoramica, vedere sopra.

Zoom Rappresentazione corretta e proporzionata. Massimo ingrandimento dell'immagine.

PALplus Si tratta di un formato di trasmissione immagine 16:9 compatibile 4:3 fornita dall'emittente, che viene riconosciuta automaticamente.

Se un segnale immagine ad alta definizione viene rappresentato sull'apparecchio TV oppure trasmesso tramite le interfacce PC IN, HDMI1, HDMI2 o HDMI3, è possibile impostare i formati 16:9 PC, 16:9 TV, 16:9 Zoom, 4:3 TV, 4:3 PC e 4:3 Zoom.

Nei formati PC il contenuto dell'immagine viene rappresentato in maniera completa. Nei formati TV una piccola parte dell'immagine viene tagliata. Ciò può essere necessario per disattivare eventuali disturbi al margine dell'immagine provenienti dal segnale trasmesso.

Spostamento immagine verticale

► In modalità TV normale, senza altri indicatori.

▲ ▼ Spostamento immagine in alto/in basso.



Per visualizzare i sottotitoli o le notizie che altrimenti verrebbero tagliate, è possibile spostare in su e in giù l'immagine nei formati **Panorama** e **Zoom** (non in caso di segnale ad alta risoluzione) utilizzando i **tasti freccia** ▲ ▼.

Impostazioni preliminari / pers. per la regolazione dell'immagine



MENU: Richiamare il **Menu TV**.



◀ ▶ Selezionare **Immagine**,
▼ passare alla riga di menu successiva.

◀ ▶ Selezionare **Regolazione immagine**,
▼ passare alla riga di menu successiva.

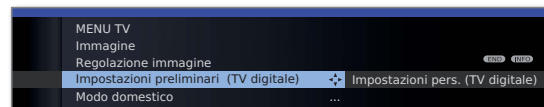

◀ ▶ Selezionare le **Impostazioni preliminari** oppure le **Impostazioni pers.**

▼ Per le impostazioni preliminari passare alla riga di menu successiva.

◀ ▶ Selezionare l'impostazione preliminare desiderata per l'immagine.

OK Confermare la selezione.

Spiegazioni relative alla regolazione immagine:

Selezionando le **Impostazioni preliminari** vengono impostati i valori predefiniti per il gruppo di ingressi di segnale attivo in quel momento. Per maggiori spiegazioni, vedere la voce di glossario: **Gruppi ingressi segnale**.

Alcune impostazioni di contrasto, intensità del colore, temperatura del colore, luminosità, nitidezza e soppressione digitale del rumore si possono salvare tra i valori personali. In questo caso, per ogni gruppo di ingressi di segnale saranno impostati valori personali specifici.

Nell'indice dell'apparecchio TV, alla voce **Ripristino immagine/audio** o **Ripristino impostazioni di fabbrica immagine/audio**, è possibile ripristinare con un comando unico le impostazioni predefinite in fabbrica per tutte le fonti di segnale.

¹ In base alle impostazioni selezionate.





Utilizzo quotidiano





Funzioni tasti

Ogni modalità di funzionamento dell'apparecchio TV (TV, radio, televideo, EPG, PIP, MediaPortal e archivio DR/archivio video⁽¹⁾) dispone di un menu proprio e di particolari funzioni dei tasti colorati. La funzione dei tasti colorati viene visualizzata rispettivamente nei menu e nell'assistente. Di seguito sono illustrate alcune funzioni dei tasti necessarie nella modalità TV per la gestione quotidiana dell'apparecchio TV.

Tasti colorati in modalità TV

► In modalità TV normale senza altri indicatori.

    **Tasto rosso:** Fermo immagine on/off.
Se disponibili, avviare il servizio HbbTV e/o il servizio dati interattivo (vedi pagina 82).

    **Tasto verde:** Richiamare il menu **Funzioni televideo**⁽²⁾.
Con il menu **Funzioni televideo** è possibile scegliere i **Sottotitoli** e le **Pagine personali di televideo**. L'utilizzo dei sottotitoli dipende dall'emittente selezionata.

Sottotitoli **Sottotitoli nel caso di emittenti analogiche:**

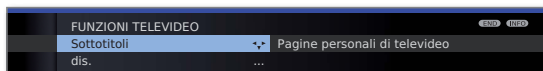

- ◀ ▶ Selezionare **Sottotitoli**,
▼ passare alla riga di menu successiva.
- ◀ ▶ Selezionare le dimensioni dei sottotitoli televideo,
OK Visualizzare le sottotitoli televideo.
(viene visualizzato soltanto se sono disponibili i sottotitoli)



END: Disattivando le sottotitoli televideo, oppure selezionando **dis.** nel menu.

Sottotitoli nel caso di emittenti DVB:

- Il comando di menu **Sottotitoli** appare in grigio e non si può richiamare con il comando **OK** se l'emittente DVB non prevede i sottotitoli.
- I sottotitoli DVB possono anche essere selezionati tramite l'indicazione di stato (vedere pagina 43).

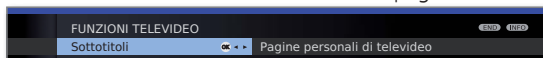

- ◀ ▶ Selezionare **Sottotitoli**,
OK richiamare.
- ▲ ▼ Selezionare modo sottotitoli,
OK attivare/disattivare sottotitoli.

⁽¹⁾ Solo negli apparecchi con disco fisso esterno collegato (USB Recording) oppure nell'archivio disponibile tramite la rete (DR-Streaming).

⁽²⁾ Con commento audio attivo, questo tasto ha altre funzioni, vedere pagina 43.

Tasti colorati in modalità TV (continua)

    **Tasto verde:** Richiamare il menu **Funzioni televideo**.





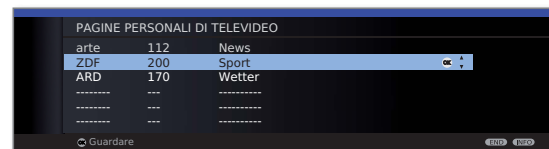

- ◀ ▶ Selezionare **Sottotitoli**,
▼ passare alla riga di menu successiva.





Pagine personali di televideo



- ▲ ▼ Selezionare la pagina di televideo,
OK visualizzare.



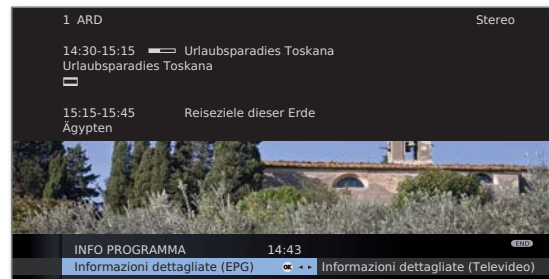

► Se fosse stata definita una sola pagina di testo, non sarà visualizzato nessun elenco e la pagina di televideo verrà subito aperta. Determinazione delle pagine di testo personali, si veda pag. 55.

    **Tasto giallo:** Attivazione della stazione vista per ultima. Questo tasto consente di passare rapidamente da una all'altra di due stazioni.

    **Tasto blu:** Visualizzazione Info programma. Nelle emittenti DVB vengono visualizzate anche le informazioni programma della trasmissione successiva.



Spiegazione dei simboli nelle informazioni sulla trasmissione:

-  Trasmissione nel formato immagine 16:9
-  Trasmissione in alta definizione (HDTV)
-  Trasmissione con audio Dolby Digital
-  Trasmissione dei sottotitoli per non udenti
-  Trasmissione con protezione minori (vedi **Sicurezza bambini - Blocco in base all'età** a pagina 60).

Questi simboli si possono comparire anche insieme.

Utilizzo quotidiano

Visualizzazione permanente dell'ora



Se si preme due volte di seguito.
L'orario viene visualizzato/nascosto in modo permanente.



La visualizzazione permanente dell'ora è regolabile anche tramite il **Menu TV** in **Impostazioni** → **Altro** → **Rappresentaz. video** → **Visualizzazione ora permanente** (vedere pag. 62).

La posizione di visualizzazione dell'ora dipende dalle impostazioni effettuate nel menu Rappresentaz. video (modalità predefinita: in basso). Per modificare la posizione di visualizzazione dell'ora, vedere pag. 62.

Comando senza il telecomando

Cambiare stazione sull'apparecchio TV



+ / - Stazione su / giù.

Accensione/spengimento o commutazione radio



R Radio on e/o commutazione tra TV e radio.

Richiamare il menu TV dall'apparecchio



M Richiamare il **Comando locale**,

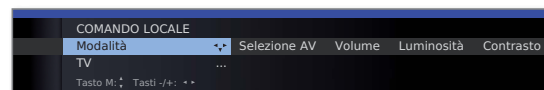

- / + selezionare la funzione.

M o R Passare alla riga di menu successiva,
- / + procedere con le modifiche.

M Passare alla riga di menu precedente,
- / + selezionare un'altra funzione.

Spiegazioni sulle impostazioni:

- Modalità Commutare la modalità TV e radio.
- Selezione AV Selezionare l'interfaccia AV.
- Volume Regolare il volume.
- Luminosità Regolare la luminosità.
- Contrasto Regolare il contrasto.
La potenza assorbita dall'apparecchio TV dipende direttamente dal valore impostato in questa sede (vedere anche a pag. 22).
- Formato Impostare il formato immagine (vedere anche a pag. 39).
immagine
- Programma Selezionare le emittenti con +/-.
- Service La voce di menu Service è stata concepita esclusivamente a scopo di assistenza per il rivenditore specializzato.

Utilizzo quotidiano

Visualizzazione di stato

► In modalità TV normale, senza altri indicatori.

INFO

INFO: Attivare la visualizzazione di stato.



Nelle due righe superiori appaiono il numero e il nome dell'emittente, il titolo e l'orario di trasmissione del programma attuale (se previsto) e il riconoscimento audio.

La barra (se disponibile) indica lo stato di avanzamento della trasmissione in corso.

Eventuali informazioni sulla trasmissione corrente si possono richiamare premendo nuovamente il **tasto INFO**, in questo caso a destra viene visualizzato il tasto.

In base all'emittente DVB, in basso viene visualizzata una selezione (vedere pag. 43), l'ora, e se attivato, l'orario di sveglia e di spegnimento.

Anche l'indicatore di stato viene visualizzato automaticamente a ogni cambio di programma.

Terminato l'intervallo di visualizzazione (per le impostazioni, vedere pag. 62), l'indicatore di stato viene automaticamente nascosto.

Se si desidera nascondere manualmente l'indicatore di stato prima dello scadere dell'intervallo di visualizzazione, premere il **tasto END**.

Spiegazioni dei simboli nell'indicazione di stato:

Simboli generali:

HbbTV Modalità HbbTV attiva e applicazione HbbTV disponibile

Segnale audio trasmesso:

Mono Trasmissione audio mono analogica

2 mod. audio Trasmissione audio 2 mod. (audio1/audio2) analogica

Stereo Trasmissione audio stereo analogica

Utilizzo quotidiano

Possibilità di selezione per le emittenti DVB

Nell'indicatore di stato vengono riportate, a seconda del fornitore del programma DVB, per le singole trasmissioni anche altre possibilità di selezione aggiuntive.

- ➡ Se durante la visualizzazione di stato si preme uno dei **tasti colorati** oppure il **tasto TEXT**, viene visualizzato il menu corrispondente.
- ➡ La riga di selezione viene visualizzata automaticamente per un breve intervallo anche quando inizia una nuova trasmissione con opzioni diverse da quella precedente oppure quando si passa ad un'altra emittente.

I menu di selezione sono disponibili solo finché è attiva la Visualizzazione dello stato. I menu possono essere attivati premendo il **tasto INFO**.

 **Tasto rosso:** Selezione canali per i fornitori multicanale

Tasto verde: Lingua/audio

I formati audio offerti e le rispettive denominazioni dipendono dalla trasmissione in corso.

Tasto giallo: Selezione orario

Tasto blu: Selezione del modulo CA

La selezione del modulo CA è effettuabile soltanto quando sono collegati due moduli CA entrambi in grado di decodificare l'emittente criptata selezionata.

In questo caso è possibile scegliere quale tra i due moduli dovrà decodificare l'emittente.



TEXT: Sottotitoli

I sottotitoli disponibili dipendono dalla trasmissione in corso.

Altre possibilità di impostazione per emittenti DVB

Le impostazioni preliminari generali per le emittenti DVB si possono effettuare in **Menu TV → Impostazioni → Altro → Impostazioni DVB**.

Modalità sottotitoli Da qui è possibile impostare se i sottotitoli vadano visualizzati ogni volta che vengono proposti dall'emittente. In questo caso è possibile scegliere anche un tipo di sottotitoli speciale per audiolesi.

I sottotitoli non sono previsti da tutte le emittenti. Molte emittenti trasmettono i sottotitoli solo tramite televideo.

Commento audio Da qui è possibile attivare un segnale audio speciale per i soggetti ipovedenti (vedi sotto).

Serie di caratteri Selezionare una serie di caratteri DVB per poter visualizzare correttamente il titolo della trasmissione dell'emittente preferita e i testi del modulo CA.

Spiegazioni sul commento audio

È possibile impostare sempre un contenuto audio particolare (se previsto dall'emittente) per gli ipovedenti che descriva in maggiore dettaglio la trama. La funzione può essere attivata o disattivata durante la prima messa in funzione (vedere pagina 23), nel menu TV (vedere sopra), oppure tenendo premuto a lungo il **tasto verde**.

Per la configurazione della riproduzione con commento audio vedere capitolo **Impostazione audio** alle pagine 36 e 37.

Richiesta di stato commento audio

➡ I commenti audio sono attivi (vedere sopra).

Premendo brevemente sul **tasto verde** è possibile verificare la disponibilità dei commenti audio.

Il commento audio è disponibile:

Compare un messaggio corrispondente sullo schermo. Si sente inoltre un segnale acustico della durata di circa 1,5 secondi.

Il commento audio non è disponibile:

Compare un messaggio corrispondente sullo schermo. Si sentono inoltre tre segnali acustici di breve durata.

Gestione delle emittenti

Emittenti TV

Il menu TV consente di impostare diverse opzioni relative alla gestione delle emittenti. Di seguito è descritta con degli esempi la gestione delle emittenti TV. Per le emittenti radio vale lo stesso principio, con la differenza che in modalità radio si richiama il menu radio (si veda anche pag. 56).

- Non è possibile gestire le emittenti fino a quando non sono terminate tutte le registrazioni temporizzate.
- Se almeno un'emittente fosse bloccata, prima di avviare procedura di ricerca/aggiornamento, digitare il codice segreto (vedi Sicurezza bambini a pagina 60).

Ricerca/aggiornamento emittenti – Assistente di ricerca

Durante la procedura di ricerca/aggiornamento con l'assistente, vengono cercate delle nuove emittenti non ancora memorizzate.

- Se si desidera cancellare tutte le emittenti disponibili ed avviare una ricerca automatica, è necessario ripetere la prima messa in funzione (si veda pag. 22).

MENU



MENU: Richiamare il Menu TV.

- ◀ ▶ Selezionare **Impostazioni**,
▼ passare alla riga di menu successiva.
- ◀ ▶ Selezionare **Emittente**,
▼ passare alla riga di menu successiva.
- ◀ ▶ Selezionare **Assistente di ricerca**,
▼ passare alla riga di menu successiva.

Il testo informativo in alto riporta le impostazioni di ricerca attuali:

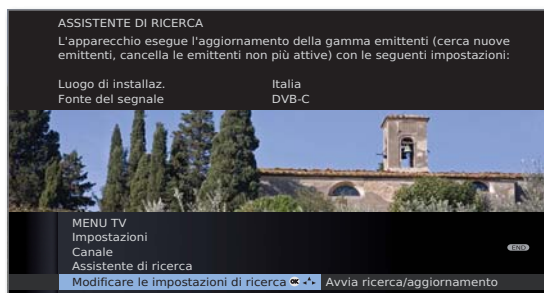

Se si desidera modificare tali impostazioni di ricerca:

- ◀ ▶ Selezionare **Modificare le impostazioni di ricerca**,
OK l'assistente chiede quali sono le impostazioni di ricerca desiderate.

Se le impostazioni sono quelle desiderate:

- ◀ ▶ Selezionare **Avvia ricerca/aggiornamento**,
OK avvio della procedura di ricerca.



Spiegazioni relative alle singole impostazioni di ricerca:

Luogo di installaz. Per le impostazioni preliminari specifiche di un paese e per l'ordinamento delle emittenti, selezionare il paese.

Fonte del segnale Selezionare se il collegamento debba essere tramite antenna/cavo (analogico), DVB-T, DVB-C o DVB-S⁽¹⁾, in base alla fonte di segnale che si desidera utilizzare per ricercare le nuove emittenti.

Da qui è possibile richiamare anche una configurazione delle antenne DVB-T e DVB-S⁽¹⁾ tramite il **tasto verde** (vedere anche alle pagine 23 e 24).

- Richiamando la funzione di configurazione delle antenne DVB, si abbandona la finestra di dialogo Modifica impostazioni di ricerca. La finestra andrà richiamata al termine della configurazione.

Antenna/Cavo Standard TV/ colori Selezionando il luogo d'installazione dell'apparecchio, viene impostato lo standard TV / standard colore. Questa impostazione va modificata solo se si cercano emittenti con altri standard.

Emittente criptata Si può specificare, se durante la procedura di ricerca/aggiornamento si desidera cercare anche emittenti criptate. Selezionare **si** per eseguire la ricerca anche di emittenti criptate. Per ricevere le emittenti criptate è necessario un modulo CA adeguato ed una Smart Card supplementare. Rivolgersi al proprio rivenditore specializzato per conoscere il tipo di Smart Card necessario alla ricezione di una specifica emittente. Le modalità d'impiego del modulo CA sono descritte a pagina 63.

DVB-T Procedura di ricerca Se si desidera effettuare la ricerca indipendentemente dalla rete canali, selezionare alla voce Processo ricerca **Ricerca frequenza**.

DVB-C Impostazioni Selezionando il luogo d'installazione, si effettuano le comuni impostazioni. Tali impostazioni vanno modificate solo se si conoscono altre velocità di trasmissione simboli e modalità di modulazione oppure se per la rete di cavi è necessario indicare l'ID della rete (le informazioni sono disponibili presso il rivenditore dei cavi).

Se si desidera effettuare la ricerca indipendentemente dalla rete canali, selezionare alla voce Processo ricerca **Ricerca frequenza**.

DVB-S Impostazioni Se si desidera effettuare la ricerca indipendentemente dalla rete canali, selezionare alla voce Procedura di ricerca **Ricerca frequenza**.

Le velocità di trasmissione simboli sono preimpostate dalla stazione satellitare e normalmente non devono essere modificate.

⁽¹⁾ Per le possibilità di equipaggiamento/espansione, vedere pag. 138.



Tasto rosso: Interruzione ricerca/aggiornamento in corso.

Gestione delle emittenti

Ricerca/aggiornamento emittenti – Gestione di emittenti nuove e non più rilevate

Una volta terminata la procedura automatica di ricerca/aggiornamento delle emittenti, viene visualizzato il numero delle nuove emittenti rilevate.



OK Elenco delle nuove emittenti rilevate.

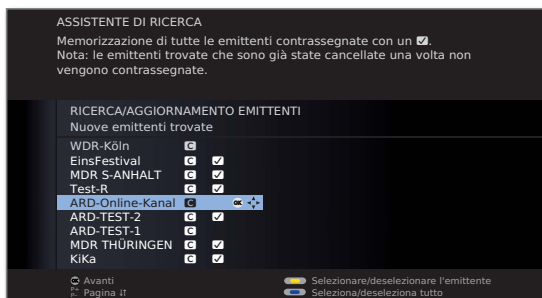

▲ ▼ ◀ ▶ Selezione emittenti.



Tasto giallo: Selezionare / deselezionare l'emittente

Tasto blu: Selezionare / deselezionare tutto

OK Memorizza l'emittente selezionata.

Successivamente, se disponibile, viene visualizzato un elenco delle emittenti memorizzate, ma che provvisoriamente non trasmettono programmi o che non esistono più. Davanti all'emittente è visualizzato il numero della posizione di memoria utilizzata. Selezionare le emittenti da cancellare definitivamente.

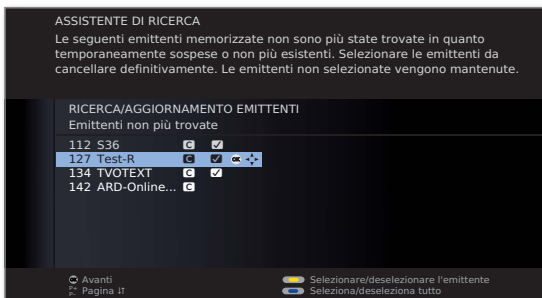

▲ ▼ ◀ ▶ Selezione emittenti.



Tasto giallo: Selezionare / deselezionare l'emittente

Tasto blu: Selezionare / deselezionare tutto

OK Cancella l'emittente selezionata.



END: Chiude l'assistente di ricerca.

Ricerca/aggiornamento emittenti – Ricerca / Impostazioni manuale

► Se si desidera adattare i parametri di una singola emittente esistente, selezionare prima di tutto l'emittente in questione.



MENU: Richiamare il **Menu TV**.



◀ ▶ Selezionare **Impostazioni**,
▼ passare alla riga di menu successiva.

◀ ▶ Selezionare **Emittente**,
▼ passare alla riga di menu successiva.

◀ ▶ Selezionare **Impostazione manuale**,
OK richiamare il campo d'immissione.

Nelle righe seguenti è possibile immettere e/o modificare i dati dell'emittente:

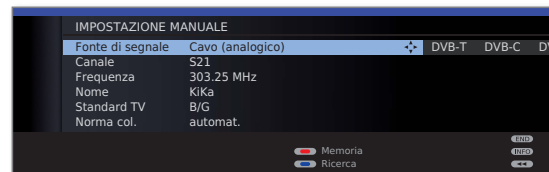

Oppure:



Tasto blu: Avvio della **Ricerca** e ricerca dell'emittente successiva.

Tasto rosso: Memorizzazione dell'emittente.

► Per la fonte di segnale selezionata è possibile memorizzare solo le emittenti che non sono ancora disponibili nel sommario programmi.

► Le emittenti già presenti nel sommario programmi vengono visualizzate con nome e numero di stazione su sfondo grigio. Queste emittenti possono solo essere sovrascritte con il **tasto rosso**.

Spiegazioni relative alle singole impostazioni di ricerca:

A seconda della fonte di segnale selezionata, sono possibili diverse impostazioni. Alcune di esse sono già state illustrate in occasione della prima messa in funzione (da pag. 22).

Fonte di segnale Selezione dell'ambito entro il quale si desidera cercare le emittenti.

Canale Immissione diretta del canale.

Frequenza Immissione diretta della frequenza dell'emittente.

Norma Immissione dello standard TV dell'emittente.
All'occorrenza, rivolgersi al rivenditore specializzato.

Norma col. Immissione dello standard colore dell'emittente.
All'occorrenza, rivolgersi al rivenditore specializzato.

Gestione delle emittenti

Modifica – cancellazione, spostamento, rinomina, ripristino programmi

- ➔ **Modifica programmi** può essere attivata anche dal sommario programmi (pag. 34).
- ➔ Se almeno un'emittente fosse bloccata, prima di cambiare emittenti digitare il codice segreto (vedi Sicurezza bambini a pagina 60).

MENU



MENU: Richiamare il **Menu TV**.

- ◀ ▶ Selezionare **Impostazioni**,
▼ passare alla riga di menu successiva.
- ◀ ▶ Selezionare **Emittente**,
▼ passare alla riga di menu successiva.
- ◀ ▶ Selezionare **Modifica programmi**,
OK richiamare l'elenco delle emittenti.



Da questo menu è possibile cancellare, spostare, rinominare o ripristinare le emittenti.

A seconda della fonte di segnale e delle preimpostazioni può accadere che, per determinate emittenti, alcune funzioni non siano possibili (ad es. spostare l'emittente, rinominare l'emittente).

Le procedure per cancellare, spostare, rinominare o ripristinare l'emittente sono descritte di seguito.

Cancella programmi

- ➔ Viene selezionato **Modifica programmi** (vedere colonna di sinistra).

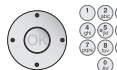

- ◀ ▶ ▲ ▼ o **tasti numerici:**
Selezionare l'emittente desiderata.



- Tasto rosso:** Attiva la funzione **Cancellare** programmi.



- ▲ ▼ Se necessario selezionare più emittenti,
OK eseguire la cancellazione oppure



- Tasto rosso:** interrompere la cancellazione.

Sposta programmi/ Modifica la sequenza

- ➔ Viene selezionato **Modifica programmi** (vedere colonna di sinistra).
- ➔ L'ordinamento delle emittenti può essere modificato solo all'interno del blocco della relativa fonte di segnale.
- ➔ Le emittenti con i numeri LCN non possono essere classificate in un ordine diverso. In questo caso viene disattivata la funzione **spostare**.



- ◀ ▶ ▲ ▼ o **tasti numerici:**
Selezionare l'emittente desiderata.



- Tasto giallo:** Attiva la funzione di **Spostare** programmi.



- ▲ ▼ All'occorrenza selezionare diverse emittenti,
OK annullare la selezione,
- ▲ ▼ Selezionare la posizione di inserimento dalla quale
viene spostata l'emittente selezionata,
OK eseguire lo spostamento oppure

Tasto giallo: interrompere lo spostamento.

Gestione delle emittenti

Rinomina programmi

- ➔ Viene selezionato **Modifica programmi** (vedere pag. 46).
- ➔ Le emittenti DVB di cui viene trasmesso il nome, non possono essere rinominate. In questo caso, la funzione **rinomina** è disattivata.



◀ ▶ ▲ ▼ ○ **tasti numerici:**
Selezionare l'emittente desiderata.



Tasto blu: Attiva la funzione di **Rinomina** programmi.



Sotto la prima lettera del nome si vede un trattino che indica la posizione d'immissione attuale.



- ▶ Spostamento della posizione di inserimento di un punto verso destra (anche per gli spazi vuoti).
- ◀ Posizione di inserimento di un punto verso sinistra.



Inserire le lettere in sequenza. Nel caso in cui si utilizzi il telecomando, premere un **tasto numerico** come si farebbe con la tastiera del cellulare fino a visualizzare il carattere desiderato. Le lettere disponibili sono stampigliate sui tasti numerici. A pagina 129 è riportata una descrizione dei caratteri disponibili.



Tasto verde: Commutazione maiuscolo/minuscolo.

Tasto giallo: Cancella il carattere prima della posizione di inserimento.

Tasto blu: Interrompe la rinomina.



OK Memorizzazione del nuovo nome.

Ripristino programmi

I programmi cancellati dalla sommario programmi possono essere ripristinati.

- ➔ Viene selezionato **Modifica programmi** (vedere pag. 46).
- ➔ La funzione **Ripristino emittente** può essere richiamata solo quando sono presenti emittenti cancellate.



Tasto verde: Attiva la funzione **Ripristinare le emittenti**.



▲ ▼ ◀ ▶ Selezionare le emittenti,
OK l'emittente viene ripristinata.

L'emittente ripristinata viene posizionata, secondo la fonte di segnale, al termine del blocco segnali corrispondente.

Gestione delle emittenti

Aggiornamento automatico dell'elenco emittenti

Se in una rete di ricezione, nella prima messa in funzione, per **Conferma Logical Channel Number** si seleziona si può succedere che il fornitore di rete modifichi il proprio elenco emittenti. L'apparecchio TV permette di **consentire** o di **bloccare** l'aggiornamento dell'elenco emittenti.

Consentire/bloccare aggiornamento

MENU



MENU: Richiamare il **Menu TV**.

- ◀ ▶ Selezionare **Impostazioni**,
▼ passare alla riga di menu successiva.
- ◀ ▶ Selezionare **Emittente**,
▼ passare alla riga di menu successiva.
- ◀ ▶ Selezionare **Aggiornamento automatico dell'elenco emittenti**,
▼ passare alla riga di menu successiva.

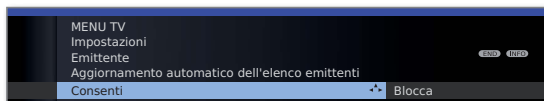

- ◀ ▶ Eseguire le impostazioni.
Se l'elenco delle emittenti non è più aggiornato, viene aggiornato automaticamente selezionando il parametro **Consenti**.

Aggiornamento dell'elenco emittenti

Non appena l'operatore di rete modifica il proprio elenco emittenti, l'apparecchio TV visualizza una comunicazione.

➡ Per consentire l'aggiornamento selezionare **Consenti**.

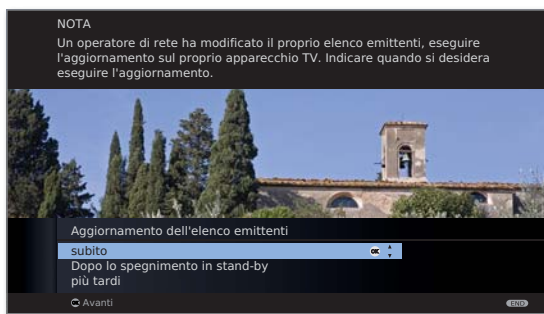

- ▲ ▼ Selezionare la procedura desiderata.

subito L'aggiornamento dell'elenco emittenti viene eseguito immediatamente. Di norma questo accade in background senza interferire ulteriormente sul funzionamento del televisore. In casi eccezionali, tuttavia, è possibile che durante questo intervallo si renda necessario passare automaticamente ad un'altra emittente.

Dopo lo spegnimento L'aggiornamento dell'elenco emittenti viene eseguito al successivo spegnimento dell'apparecchio TV in modalità stand-by.

più tardi L'aggiornamento dell'elenco emittenti viene rinviato ad un momento successivo. In occasione dell'accensione/spengimento successivo ricompare il messaggio per l'aggiornamento.



OK Confermare la selezione.

Gestione delle emittenti

Crea / modifica elenchi dei preferiti

Ogni elenco dei preferiti può contenere fino a 99 stazioni. Gli elenchi dei preferiti possono essere creati secondo le proprie esigenze. Eventuali altri utenti dello stesso apparecchio possono creare degli elenchi dei preferiti propri.

Gli elenchi dei preferiti offrono un vantaggio: Possono contenere emittenti di diverse fonti di segnale nella sequenza desiderata.

► **Modificare i preferiti** è una funzione attivabile anche dall'elenco dei preferiti (pag. 35).

MENU



MENU: Richiamare il **Menu TV**.

◀ ▶ Selezionare **Impostazioni**,
▼ passare alla riga di menu successiva.

◀ ▶ Selezionare **Emittenti**,
▼ passare alla riga di menu successiva.

◀ ▶ Selezionare **Selezionare/modificare i preferiti**,
OK richiamare l'elenco di tutte le emittenti e l'ultimo elenco dei preferiti attivato.



 **Tasto verde:** Selezionare l'elenco dei preferiti successivo.

Rinomina elenco dei preferiti

► L'elenco dei preferiti (colonna destra) deve essere selezionato. In caso contrario, cambiare l'elenco con ▶.

 **Tasto blu:** Attivare **Rinomina elenco dei preferiti**.



Specificare un nuovo nome (seguire la procedura descritta per le emittenti, si veda pag. 47).



OK Memorizzazione del nuovo nome.

Aggiungere un'emittente all'elenco dei preferiti

► Tutte le emittenti (colonna sinistra) deve essere selezionato. In caso contrario, cambiare con ◀.



P+/P- All'occorrenza sfogliare le pagine del sommario programmi.



▲ ▼ Evidenziare l'emittente oppure con i **tasti numerici** (in caso di ordinamento alfabetico, specificare la lettera iniziale) selezionare l'emittente che si desidera inserire nell'elenco dei preferiti.



OK Inserisce l'emittente nell'elenco dei preferiti. La nuova emittente viene inserita alla fine dell'elenco dei preferiti. Procedere allo stesso modo per le altre emittenti.

Cancellare un'emittente dall'elenco dei preferiti

► L'elenco dei preferiti (colonna destra) deve essere selezionato. In caso contrario, cambiare l'elenco con ▶.



▲ ▼ Evidenziare l'emittente da cancellare.

OK Rimuovere dall'elenco dei preferiti l'emittente evidenziata.

Oppure:



Tasto rosso: Attiva **Svuotare l'elenco** dei preferiti.



OK Confermare Svuotare l'elenco.

Spostare un'emittente nell'elenco dei preferiti / modificare la sequenza

► L'elenco dei preferiti (colonna destra) deve essere selezionato. In caso contrario, cambiare l'elenco con ▶.



▲ ▼ Evidenziare l'emittente da spostare.



Tasto giallo: Attiva la funzione di **Spostamento emittenti**.



▲ ▼ Evidenziare la posizione in cui si desidera spostare l'emittente.



La posizione può essere selezionata anche con i tasti numerici.



OK Eseguire lo spostamento..

Immagine nell'immagine

Immagine nell'immagine (Picture in Picture / PIP)

La funzione definita Immagine nell'immagine indica la rappresentazione contemporanea di due immagini diverse.

Una cornice verde attorno all'immagine PIP indica che la selezione per l'emittente è impostata sull'immagine PIP. Una cornice bianca indica che il comando si riferisce all'immagine principale. Se la cornice è blu, la funzione Riproduzione emittente è attiva nell'immagine PIP.

Limiti per la modalità PIP:

Le possibilità di selezione e combinazione per l'immagine principale/l'immagine PIP dipendono dal numero di componenti per la ricezione (Tuner) dell'apparecchio TV (vedi Varianti di equipaggiamento a pagina 138):

La modalità di funzionamento PIP è limitata alla versione AV-PIP (un'emittente TV e una sorgente AV). Aggiungendo un sintonizzatore satellitare, è possibile ottenere il funzionamento PIP dall'immagine satellitare digitale e l'immagine analogica tramite la tv via cavo o dall'antenna.

Mentre una registrazione è in corso, lo scambio immagine e la selezione delle emittenti sono limitate.

Avvio e conclusione della modalità PIP



Attivazione / disattivazione immagine PIP.

Selezione emittente immagine PIP

La cornice è verde, in caso contrario premere il **tasto verde**.

Selezionare l'emittente come di consueto.







Selezionare l'emittente dell'immagine principale

La cornice è bianca, in caso contrario premere il **tasto verde**.

Selezionare l'emittente come di consueto.

Funzione dei tasti colorati in condizioni di funzionalità PIP standard

La cornice è verde, in caso contrario premere il **tasto verde**.

    **Tasto giallo:** Alterna i contenuti da immagine TV a immagine PIP.

Tasto blu: Avvio/arresto della riproduzione dei programmi nell'immagine PIP.

Immagine nell'immagine

Configurazione modalità immagine nell'immagine (PIP)

Nel menu PIP si possono impostare diversi parametri per la modalità "immagine nell'immagine".

Richiamare il menu PIP

- ➡ La modalità PIP viene avviata, in caso contrario premere il **tasto PIP**.
- ➡ Nella funzionalità PIP standard:
La cornice è verde,
in caso contrario, premere il **tasto verde**.

MENU

MENU: Richiamare il menu PIP.

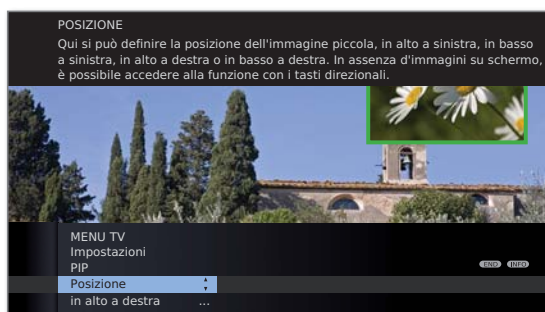

Spiegazioni sulle varianti di regolazione nel menu PIP:

- ➡ Rispettare i limiti previsti per la modalità PIP (vedere pag. 50).

Posizione Da qui è possibile stabilire la **Posizione** dell'immagine piccola (**in alto a sinistra, in basso a sinistra, in basso a destra, in alto a destra**).

Senza la visualizzazione su schermo, la posizione si può modificare anche con i tasti di controllo menu (vedere pag. 50).

Modificare la posizione dell'immagine piccola PIP

- ➡ Oltre alla riga di stato ev. visualizzata, non compare nulla sullo schermo.



- ◀ ▶ ◂ ◃ Spostare l'immagine PIP in uno degli angoli dell'immagine.

La posizione dell'immagine piccola può essere selezionata anche dal menu PIP con il comando **Posizione** (vedi colonna a sinistra).

Giornale elettronico dei programmi

Giornale elettronico dei programmi – EPG

EPG è l'acronimo di Electronic Programme Guide e illustra nello schermo le informazioni inerenti un programma. Questo sistema consente di sfogliare il giornale elettronico per informarsi circa i programmi attuali. Inoltre, è possibile classificare i programmi in funzione dei temi, evidenziare delle trasmissioni ed ev. programmare la registrazione.

Attivazione e disattivazione EPG

EPG

EPG: Attivazione / disattivazione EPG.

- ➡ La funzione EPG è disponibile solo per le emittenti DVB.
- ➡ Al primo avvio della funzione EPG, un assistente vi affianca durante le impostazioni preliminari.



Il giornale dei programmi è visualizzato suddiviso in due parti. I limiti impostati nella sezione superiore riducono il numero di emittenti visualizzate nella sezione inferiore.



Tasto blu: Passa dalle righe d'istruzione superiori **Data, ...**, **Argomenti** all'elenco programmi sottostante e viceversa.

Commutare e memorizzare con l'elenco programmi

- ➡ Si trovano in basso nell'elenco programmi, in caso contrario, premere il **tasto blu**.



- ▼ ▲ Selezionare la trasmissione.
OK Guardare / Memorizza.

Guardare La trasmissione è in corso, l'apparecchio TV commuta sulla trasmissione selezionata.

Memorizza La trasmissione non è ancora iniziata e viene memorizzata. Davanti al titolo della trasmissione appare il simbolo . All'inizio della trasmissione, l'apparecchio TV chiede se ci si debba sintonizzare su quella determinata trasmissione e/o si accende automaticamente dalla modalità standby se questa funzione è impostata nel menu EPG (vedi pagina 53).

- ➡ Le trasmissioni si possono contrassegnare anche con il sommario timer (si veda a pag. 121).

Adattare l'elenco programmi

- ➡ La funzione si trova in alto nelle righe d'istruzione, in caso contrario, premere il **tasto blu**.



- ▼ ▲ Selezionare **Data, Ora, Emittente** o **Argomenti**.
- ◀ ▶ Selezionare le istruzioni all'interno di ogni riga.



Esempio Per cercare il prossimo notiziario, selezionare la data odierna, per l'ora ad es. **17:00**, per l'emittente **tutti** e per i argomenti **News**. L'elenco programmi sottostante riporterà tutti i notiziari trasmessi a partire dalle ore 17:00. Il tipo di elencazione delle trasmissioni nell'elenco programmi dipende dalle impostazioni in **Ordine** nel menu EPG (vedere a pagina 53).

Inserimento ora Se la riga **Ora** è selezionata, con i tasti numerici del telecomando è possibile specificare l'orario in cui devono essere visualizzate le trasmissioni. Nell'arco temporale selezionato vengono elencate le trasmissioni nell'ordine stabilito dal sommario programmi.

Emittente Se è stato selezionato un **Elenco dei preferiti**, nell'elenco dei programmi vengono visualizzate solo le trasmissioni delle emittenti incluse nell'Elenco dei preferiti. Con "... " è possibile scegliere una programma singola. Si apre la Selezione programma singolo. Al termine della selezione, saranno visualizzate solo le trasmissioni dell'emittente unica selezionata.

Suggerimento Prima di uscire dalle righe di selezione superiori con il **tasto blu**, eseguire la selezione mirata di una delle righe. Se ora si ritorna all'elenco programmi, con ◀ ▶ è possibile modificare questa riga del menu senza bisogno di uscire dall'elenco programmi. Se è stata evidenziata la voce **Ora**, con i tasti numerici del telecomando è possibile specificare un orario per la visione delle trasmissioni selezionate.

Giornale elettronico dei programmi

Sfogliare l'elenco programmi

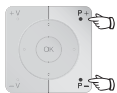

P+/P- Sfogliare in avanti e indietro, pagina per pagina.

Nelle istruzioni relative alle voci **Data** e **Ora**, sfogliando le pagine si noteranno delle modifiche, sia nell'ora, sia nella data. E' altresì possibile sfogliare l'elenco programmi se la funzione è inclusa nei parametri in alto.

Richiamare ulteriori informazioni sulle trasmissioni

► Per alcune trasmissioni vengono visualizzate delle brevi informazioni sotto l'elenco programmi delle trasmissioni.

TEXT

Per maggiori informazioni, premere il **tasto TEXT**, purché la disponibilità delle informazioni sia confermata dal simbolo TEXT in basso a sinistra. La spiegazione dei simboli è riportata a pag. 40.

Programmazione della registrazione per un registratore

► La funzione si trova in basso nell'elenco programmi, in caso contrario premere il **tasto blu**.

► La pagina visualizzata con la lista dei programmi riporta la trasmissione desiderata, in caso contrario è possibile arrivare a tale posizione tramite lo scorrimento delle pagine o riducendo i limiti di impostazione nella porzione superiore.



▼ ▲ Evidenziare la trasmissione desiderata.



Tasto RECORD: Vengono richiamati i dati del timer.

Modificare o confermare all'occorrenza i dati del timer (si veda pag. 120, "Il sistema di registrazione diretto").

La trasmissione è contrassegnata nell'elenco programmi con un **punto rosso**.



Tasto RECORD: Cancella dal timer la registrazione programmata della trasmissione contrassegnata in rosso. Se i dati del timer sono stati trasmessi ad un registratore esterno, il timer deve essere cancellato sul registratore.

Configurazione EPG

Avvio del menu EPG

► La modalità EPG è avviata, in caso contrario, premere il **tasto EPG**.

MENU

MENU: Richiamare il **Menu EPG**.

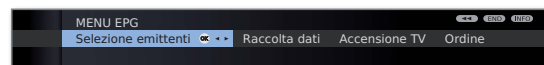

Spiegazioni relative alle possibili impostazioni nel menu EPG:

Selezione emittenti Nel corso della **Selezione emittenti** è possibile stabilire per quale stazione visualizzare le informazioni. Le informazioni sul programma vengono visualizzate soltanto per le emittenti con il segno nell'elenco di sintesi EPG. Con i tasti colorati è possibile evidenziare e/o rimuovere le emittenti o evidenziare solo le emittenti degli elenchi delle emittenti preferite.

Considerato il numero di emittenti DVB-S⁽¹⁾ che si possono ricevere, è consigliabile cercare di limitare la selezione delle emittenti. Tale accorgimento consente di ridurre notevolmente la durata della procedura di raccolta dei dati ed aumentare la chiarezza a livello di EPG.

Selezione delle emittenti in base alla gamma di ricezione:

T Emittenti digitali terrestri (DVB-T).

C Emittenti digitali via cavo (DVB-C).

S Emittenti satellitari digitali (DVB-S)⁽¹⁾.

Raccolta dati Qui si può attivare e disattivare la procedura di raccolta dati per la rivista elettronica sui programmi EPG.

Con la procedura di raccolta dati attiva, l'apparecchio TV cercherà di aggiornare i dati a disposizione durante la notte (normalmente tra le 2 e le 5) oppure, se necessario, due minuti dopo lo spegnimento in standby. A tale scopo l'apparecchio TV deve trovarsi in standby e non si dovrà spegnere con il connettore di rete.

Durante la raccolta dei dati in modalità standby, sull'apparecchio TV si accende una spia arancione.

Allo stesso tempo, i dati vengono aggiornati, anche mentre si sta guardando l'emittente EPG.

Accensione TV Con l'impostazione **si**, l'apparecchio TV spento si accenderà automaticamente dalla modalità standby quando comincerà la trasmissione precedentemente impostata. Al momento dell'accensione, sullo schermo appare un messaggio. Per motivi di sicurezza, se questo messaggio non viene confermato con il **tasto OK** entro 5 minuti, l'apparecchio TV si spegne di nuovo.

Ordine Le trasmissioni si possono ordinare per orario di inizio (**temporaneo**) oppure per emittente (**come nella panoramica delle emittenti**).

⁽¹⁾ Per le possibilità di equipaggiamento/espansione, vedere pag. 138.

Televideo

Televideo

Il vostro apparecchio TV supporta i due sistemi di comando TOP-Text e FLOF. Vengono memorizzate fino a 2000 pagine, per un rapido accesso.

Attivazione e disattivazione del televideo

TEXT

TEXT: Richiamare la modalità televideo.

Se previsto dall'emittente HbbTV, premendo nuovamente il **tasto TEXT** si apre il MediaText/testo HbbTV⁽¹⁾ (vedi pag. 82).

La funzione del **tasto TEXT** si può impostare (vedi pag. 83). L'impostazione predefinita è **Televideo standard per primo**.



TEXT END

Premendo ulteriormente il **tasto TEXT** o il **tasto END** si chiude il televideo/MediaText.

Selezione pagine con i tasti colorati



Tasto rosso: Alla pagina precedente.

Tasto verde: Alla pagina successiva.

Tasto giallo: Al tema successivo.

Tasto blu: All'area tematica successiva.

Le barre colorate (per il sistema TOP) o le scritte colorate (per il sistema FLOF) nella penultima riga indicano con quali tasti colorati è possibile sfogliare le aree tematiche o i temi.

Rappresentazione delle pagine del televideo

0 AV

0 AV: Aresto delle pagine a scorrimento automatico.

9 wxyz

9: Ingrandimento pagina (premere più volte).

PIP

PIP: Attivazione / disattivazione immagine TV (schermo intero/ripartito).

Altre possibilità di selezione pagina

INFO

1. possibilità:

Richiamare la **Pagina riassuntiva 100**.

1 2 7
abx pqrs

2. possibilità:

Immettere direttamente il numero della pagina.

3. possibilità:

Il numero della pagina è composto da tre cifre.

selezionare il numero di pagina desiderato.

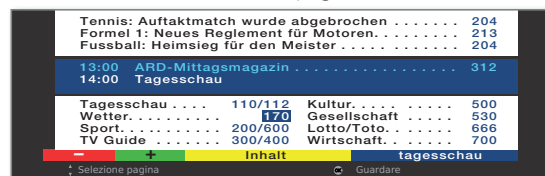

OK Richiamo pagina.

4. possibilità:

La pagina è composta da più sottopagine, si nota dalla possibilità di scelta indicata nell'ultima riga.

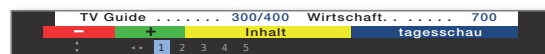

Sfogliare le sottopagine.

Richiamo della tabella TOP

La tabella può essere richiamata solo per le emittenti che dispongono del sistema di comando TOP.

OK Richiamo della Tabella TOP

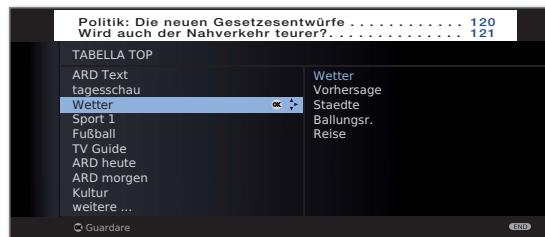

Selezionare l'ambito tematico,
selezionare la colonna tematica,
selezionare il tema,

OK richiamo pagina.

⁽¹⁾ In base alle impostazioni selezionate.

Televideo

Programmazione delle registrazioni temporizzate tramite televideo

- Il televideo è attivato, in caso contrario premere il **tasto TEXT**.



Richiamo delle pagine dei programmi dell'emittente attuale.



Tasto verde: Alla pagina corrispondente.



▼ ▲ Selezionare la trasmissione desiderato, **OK** programmare la registrazione.

Nel seguente menu **Dati del timer** modificare all'occorrenza i dati di registrazione (si veda anche pag. 120, "Il sistema di registrazione diretto").

OK Conferma.

Cambiamento dell'emittente di televideo

È possibile cambiare l'emittente del televideo indipendentemente dalla trasmissione DVB che si sta seguendo.

- Questa funzione non è disponibile se nell'apparecchio TV sono presenti due sistemi di ricezione (vedi Varianti di equipaggiamento a pagina 138). L'emittente del televideo si può cambiare soltanto se come immagine TV è stata scelta un'emittente DVB.

- Il televideo è attivato, in caso contrario, premere il **tasto TEXT**.



P+/P- Selezionare l'emittente successiva/precedente. L'apparecchio TV scorre tutte le emittenti della **Sommario programmi** (vedere pag. 34) o le emittenti **Preferite** (vedere a pag. 35).

Oppure:



MENU: Aprire il **Menu televideo**.



◀ ▶ Scegliere la funzione **Selezione emittenti**, **OK** richiamare.

◀ ▶ ▲ ▼ Selezionare l'emittente come nella sommario programmi (si veda a pag. 34),

OK richiamare.

Menu del televideo

Nel menu del televideo è possibile, tra l'altro, attivare i notiziari, coprire delle pagine e configurare il televideo con la funzione di menu **Impostazioni**.

Avvio del menu del televideo

- Il televideo è attivato, in caso contrario, premere il **tasto TEXT**.



MENU: Richiamare il Menu del televideo.

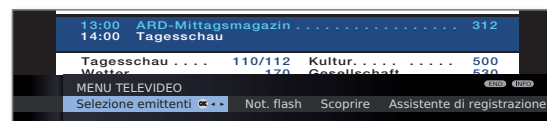

Spiegazioni relative alle funzioni di menu del televideo:

Selezione emittenti Da qui si può scegliere anche il televideo di un'emittente diversa (vedi colonna a sinistra).

Not. flash Attivando **Not. flash** si chiude la pagina attuale. Un simbolo in alto a sinistra segnala che la funzione è attiva. Se il contenuto della notizia viene aggiornato con un nuovo messaggio, il breve aggiornamento viene visualizzato anche nello schermo del televisore. Se si tratta di una pagina a pieno schermo, il simbolo viene rappresentato in blu e può essere richiamata con il **tasto OK**.

Scoprire Visualizza le informazioni nascoste, ad esempio domande di quiz o orari VPS nelle pagine di anteprima programmi.

Assistente di registrazione Un assistente per la **Registrazione** tramite televideo è di ausilio per la programmazione di un videoregistratore esterno oppure del Digital Recorder, eventualmente integrato, si veda anche la colonna a sinistra.

Impostazioni Altre funzioni di menu del televideo:

Pagine di presentazione Definizione della prima pagina di anteprima programma del televideo, in caso di difformità rispetto alle impostazioni di fabbrica (pag. 301).

Pagine di sottotitoli Definizione delle pagine dei sottotitoli del televideo per ogni emittente, in caso di difformità rispetto alle impostazioni di fabbrica (pag. 150).

Pagine personali di televideo Definizione di un massimo di sei pagine del televideo, che potranno essere successivamente richiamate da un elenco nel menu **Funzioni televideo** → **Pagine di testo personali** (in modalità TV **tasto verde**) (vedere a pagina 40).

Serie di caratteri Il set di caratteri televideo può essere commutato su una lingua diversa (russo, greco, polacco e turco).

Radio digital

Modalità radio (Radio DVB)

L'apparecchio TV è in grado di ricevere i programmi radiofonici tramite DVB e Internet (si veda pag. 82).

Inoltre, tramite gli **Ingressi Audio/AV** dell'apparecchio TV è possibile riprodurre l'audio di un apparecchio esterno attraverso il proprio apparecchio TV (si veda a pag. 59).

Il **tasto AUDIO** è preassegnato dal produttore alla modalità radio. Per modificare questa configurazione vedere pag. 123.

Modalità radio on

AUDIO

Premere il **tasto AUDIO** del telecomando. Si apre l'ultima modalità radio selezionata (radio DVB o internet).

Oppure: Premere

MEDIA

MEDIA: Richiamare la funzione **MediaPortal**.



◀ ▶ ▲ ▼ Selezionare **Radio DVB**, **OK** richiamare.

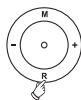

Oppure: Premere

R sull'anello di comando dell'apparecchio TV.

Compare un prospetto delle stazioni radio.

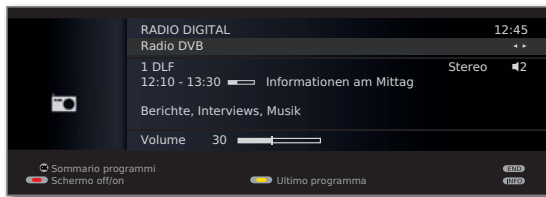

Con il collegamento Internet in corso:

◀ ▶ Passare dalla modalità **Radio DVB** a **Radio in Internet** (si veda pag. 82).

Cambio emittente

La procedura di selezione dell'emittente / preferiti è uguale alla procedura prevista per il televisore (si veda pag. 34 e 35).



Premere **P+/P-** oppure i **tasti numerici** del telecomando.



Oppure:

Premere **+ / -** sull'anello di comando dell'apparecchio TV.



Oppure:

OK Richiamare il **Sommario programmi / Preferiti**.

Regolazione audio



Richiamare la **Regolazione audio**.

Ulteriori impostazioni come in modalità TV (si veda pag. 36).

Attivazione/disattivazione dello schermo



Tasto rosso: Disattivazione dello schermo.

Spegnendo lo schermo si riduce il livello di potenza assorbita dall'apparecchio TV.

La **spia LED** (si veda pag. 10) dell'apparecchio passa da verde a arancione.

Accensione dello schermo con il telecomando:

Premere **tasto rosso**, **tasto AUDIO** oppure **tasto OK** (si apre la sommario programmi).

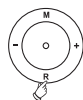

Accensione dello schermo dall'apparecchio:

Premere **R** sull'anello di comando del televisore.

Regolazione del volume



V+/V- Volume più alto/più basso.

Le altre impostazioni audio vanno effettuate come in modalità TV (si veda pag. 36).

Radio digital

Menu radio

Dal menu radio è possibile regolare l'audio, cercare e memorizzare le emittenti radio (in modo automatico o manuale), modificare le emittenti ed impostare le funzioni di spegnimento e sveglia.

Le impostazioni vanno effettuate come in modalità TV.

Richiamare il Menu radio

- ➡ Modalità radio attivata, in caso contrario, vedi colonna a sinistra.

MENU

MENU: Richiamare il **Menu radio**.

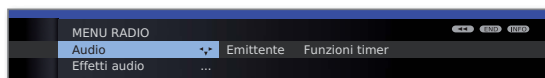

Disattivazione della modalità radio

TV

Premere il **Tasto TV** o

END

il **Tasto END** del telecomando.

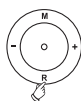

Oppure: Premere

R sull'anello di comando dell'apparecchio TV.

Giornale dei programmi – EPG (Radio DVB)

Per i programmi radiofonici DVB è possibile consultare un giornale elettronico dei programmi, a condizione che l'emittente attuale fornisca i dati.

Attivazione e disattivazione EPG

- ➡ Modalità radio attivata, in caso contrario, si veda pag. 56.

EPG

EPG: Attivazione / disattivazione EPG.



- ➡ Le funzioni EPG in modalità radio sono identiche a quelle in modalità TV. Per ulteriori informazioni si veda a pag. 52.

Configurazione della funzione EPG (Radio)

Le impostazioni EPG nella modalità radio corrispondono alle impostazioni audio in modalità TV (vedere pagina 53). Richiamando il menu EPG nella modalità radio, per la selezione delle emittenti vengono prese in considerazione solo quelle radio.

Come già suggerito nella sezione Configurazione EPG nella modalità TV (vedi pagina 53), nella selezione delle emittenti EPG per la modalità radio, tralasciare tutte le emittenti radio non importanti (non contrassegnare con)

Questo accorgimento serve a facilitare l'identificazione nel caso di EPG, in quanto in particolare per la sorgente di segnali DVB-S esiste un grande numero di emittenti.

In questo modo è possibile ridurre notevolmente anche la raccolta dei dati EPG.

Radio digital

Modalità radio (Radio in Internet)

L'apparecchio TV è in grado di ricevere i programmi radiofonici tramite DVB (si veda pag. 56) e Internet.

Inoltre, tramite gli **Ingressi Audio/AV** dell'apparecchio TV è possibile riprodurre l'audio di un apparecchio esterno attraverso il proprio apparecchio TV (si veda a pag. 59).

► Il **tasto AUDIO** è preassegnato dal produttore alla modalità radio. Per modificare questa configurazione vedere pag. 123.

► La ricezione radio via internet è possibile soltanto se esiste una connessione internet.

Modalità radio on

AUDIO

Premere il **tasto AUDIO** del telecomando. Si apre l'ultima modalità radio selezionata (radio DVB o internet).

Oppure: Premere

MEDIA

MEDIA: Richiamare la funzione **MediaPortal**.



◀ ▶ ▲ ▼ Selezionare **Radio in internet**, **OK** richiamare.

Oppure: Premere



R sull'anello di comando dell'apparecchio TV.

Compare un prospetto delle stazioni radio. Quando si richiama per la prima volta la radio via Internet appare la lista delle emittenti (vedi colonna a destra).

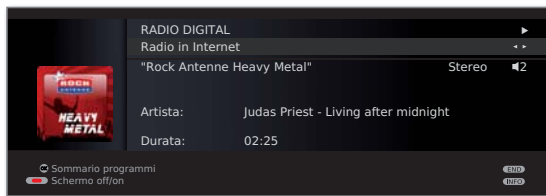

Con il collegamento Internet in corso:

◀ ▶ Passare dalla modalità **Radio DVB** (si veda pag. 56) a **Radio in Internet**.

Regolazione del volume

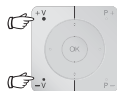

V+ / V- Volume più alto/più basso.

Le altre impostazioni audio vanno effettuate come in modalità TV (si veda pag. 36).

Sommario programmi (radio in internet)

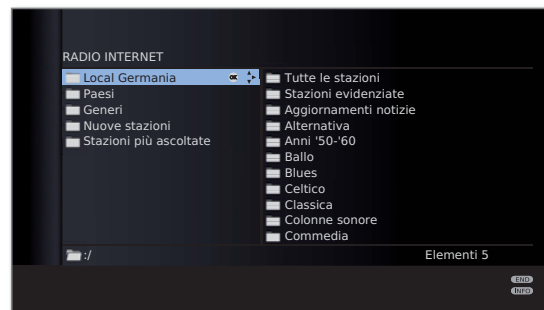

► Nel corso della riproduzione delle emittenti radio Internet, per la visualizzazione nell'apparecchio TV vengono acquisiti i nomi indicati da "vTuner".

Per gli altri comandi, vedere **Navigazione generica nella sintesi degli elementi multimediali** a pagina 71.

Regolazione audio



Richiamare la **Regolazione audio**.

Ulteriori impostazioni come in modalità TV (si veda pag. 36).

Attivazione/disattivazione dello schermo



Tasto rosso: Disattivazione dello schermo.

Spegnendo lo schermo si riduce il livello di potenza assorbita dall'apparecchio TV.

La **spia LED** (si veda pag. 10) dell'apparecchio passa da verde a arancione.

Accensione dello schermo con il telecomando:

Premere **tasto rosso** oppure **tasto OK** (si apre la sommario programmi).

Disattivazione della modalità radio



Premere il **tasto TV** o



il **Tasto END** del telecomando.

Radio digital

Riproduzione sonora dagli apparecchi esterni

Nella modalità radio è possibile riprodurre l'audio degli apparecchi AV esterni (ad es. lettori MP3, lettori DVD).

Collegamento di un dispositivo esterno (ad es. lettore MP3)

Collegare l'uscita (spina jack) del lettore MP3 con le prese di ingresso audio Cinch destra/sinistra (bianca/rossa) dell'apparecchio TV.

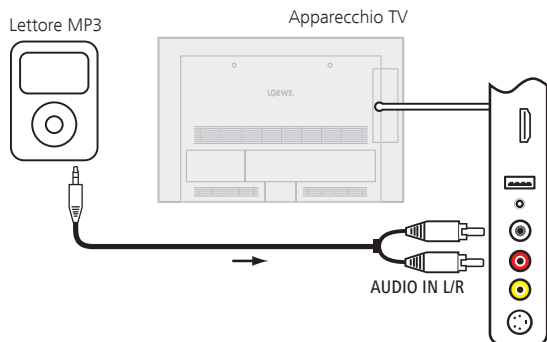

Esempio di collegamento di un lettore MP3

Selezione dell'ingresso AV

- La modalità Radio è attiva, in caso contrario, si veda pag. 56.



- OK** Aprire la sommario programmi. Gli ingressi AV sono elencati in ordine numerico davanti alla prima emittente radio.

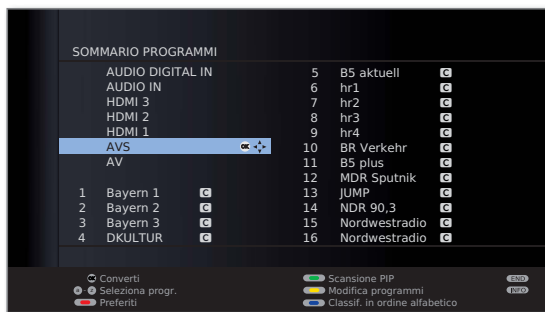

- La selezione degli ingressi AV è uguale alla procedura prevista nella modalità TV (si veda a pag. 35).

Dopo aver selezionato l'ingresso AV, avviare la riproduzione dall'apparecchio esterno.

Altre impostazioni

Sicurezza bambini

Per evitare un utilizzo indesiderato dell'apparecchio TV e per proteggere i propri bambini dalla visione di trasmissioni inadeguate, è possibile selezionare e impostare diverse funzioni di sicurezza.

Definire il codice segreto



MENU: Richiamare il **Menu TV**.



◀ ▶ Selezionare **Impostazioni**,
▼ passare alla riga di menu successiva.



◀ ▶ Selezionare **Sicurezza bambini**,
▼ passare alla riga di menu successiva.

Al primo richiamo, definire un codice segreto di quattro cifre. Le cifre vengono visualizzate. Memorizzare bene il codice segreto.



OK Confermare il codice segreto.

Si apre il menu **Sicurezza bambini**.

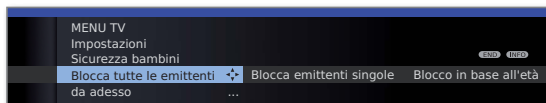

Ogni volta che in futuro si vorrà richiamare la funzione di sicurezza bambini sarà necessario digitare il codice segreto di quattro cifre. Per motivi di sicurezza, le cifre digitate appaiono criptate (****).

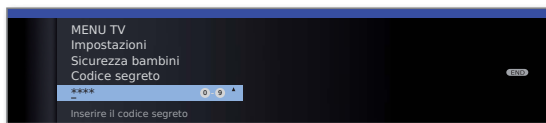

Numero chiave

Il numero chiave serve ad annullare qualsiasi codice segreto digitato. Può essere utilizzato ad esempio se si è dimenticato il codice segreto regolare. A pagina 141 è riportata una nota relativa a tale numero chiave. Staccare questa pagina dal manuale d'istruzioni e conservarla in un luogo sicuro.

Spiegazione delle possibili impostazioni nel menu Sicurezza bambini:

- | | |
|-----------------------------|---|
| Blocca tutte le emittenti | L'apparecchio TV viene bloccato non appena si esce dal menu. Sarà possibile vedere qualsiasi tipo di trasmissione soltanto dopo aver digitato il codice segreto. Il blocco si può attivare sia da adesso sia per un periodo stabilito ogni giorno . Il blocco rimane attivo nel menu fino allo spegnimento. |
| Blocca emittenti singole | È possibile bloccare e sbloccare una sola emittente o tutte le emittenti della lista in maniera mirata. Il blocco rimane attivo nel menu fino allo spegnimento. |
| Blocco in base all'età | Alcune emittenti DVB trasmettono anche una classifica per età. Se l'età impostata con questa procedura risulta inferiore al limite di età trasmesso, la trasmissione può essere vista soltanto dopo aver digitato il codice segreto. |
| Comando locale | In questo modo si evita che i bambini possano utilizzare accidentalmente il televisore. I tasti anteriori dell'apparecchio vengono bloccati e il televisore è controllabile soltanto tramite il telecomando. |
| Modifica del codice segreto | Il codice segreto si può cambiare in qualsiasi momento. Digitare un nuovo codice segreto al posto di quello attuale. |
| Disattivare | Tutte le protezioni bambini attivate (emittenti bloccate, protezioni dipendenti dall'età, film bloccati nell'archivio DR/archivio video ⁽¹⁾) vengono rimosse. Il PIN segreto attuale viene cancellato. Attivando nuovamente la protezione bambini, tutte le protezioni bambini precedenti saranno riattivate automaticamente. |
| Ripristinare | Tutte le protezioni bambini attualmente impostate saranno rimosse definitivamente. Il PIN segreto viene cancellato. |

Protezione minori per trasmissioni CI Plus

Le trasmissioni con protezione minori provenienti da fornitori di programmi con codifica CI Plus richiedono in alcuni casi l'immissione del numero segreto (PIN) del modulo CA.

È consigliato scegliere un numero segreto per l'apparecchio TV che corrisponda a quello del modulo CA, in quanto il numero segreto del modulo CA non può essere modificato. In questo modo, si deve annotare un solo numero.

⁽¹⁾ Solo negli apparecchi con disco fisso esterno collegato (USB Recording) oppure nell'archivio disponibile tramite la rete (DR-Streaming).

Altre impostazioni

Funzioni timer

Questo menu contiene comodi servizi di allarme. Gli allarmi programmati si attivano soltanto se l'apparecchio TV è stato spento in modalità standby. Se l'apparecchio TV passa in standby a seguito di un allarme, sullo schermo viene visualizzato un messaggio. Per motivi di sicurezza, se questo messaggio non viene confermato con il **tasto OK** entro 5 minuti, l'apparecchio TV si spegne di nuovo.

È anche possibile spegnere automaticamente l'apparecchio TV ad una determinata ora. Un minuto prima dello spegnimento automatico, sullo schermo viene visualizzato un avviso. Premendo un tasto qualsiasi, è possibile annullare la funzione di spegnimento automatico.

Richiamo delle funzioni timer



MENU: Richiamare il **Menu TV**.



- ◀ ▶ Selezionare **Impostazioni**,
▼ passare alla riga di menu successiva.
- ◀ ▶ Selezionare **Funzioni timer**,
▼ passare alla riga di menu successiva.

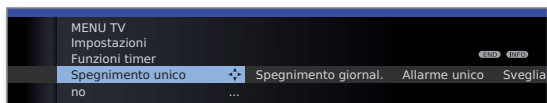

- ◀ ▶ Selezionare l'impostazione desiderata.

Spiegazione delle possibili impostazioni nel menu Funzioni timer:

Spegnimento unico	L'apparecchio passa automaticamente in standby all'orario indicato. Se si indica un orario che nel giorno dell'impostazione è già passato, l'apparecchio si spegnerà all'orario designato soltanto nel giorno successivo.
Spegnimento giornal.	Da questo momento in poi, l'apparecchio passerà in standby regolarmente ogni giorno all'orario indicato.
Allarme unico	Per la giornata in corso, l'apparecchio vi avviserà all'orario indicato. Se si indica un orario che nel giorno dell'impostazione è già passato, l'allarme viene acquisito per il giorno successivo.
Sveglia Lun - Ven	L'apparecchio lancerà un segnale di allarme regolarmente dal lunedì al venerdì all'orario indicato.
Sveglia Sab	Al sabato, l'apparecchio vi avviserà regolarmente all'orario indicato.
Sveglia Dom	Alla domenica, l'apparecchio vi avviserà regolarmente all'orario indicato.

Spiegazione delle possibili impostazioni nel menu Funzioni timer:

Sveglia con	Stabilire se l'apparecchio TV in corrispondenza di una condizione di allarme debba accendersi passando dalla modalità di standby della TV o della radio sull'ultima emittente attiva.
Volume segnale sveglia	Impostare il volume audio desiderato per l'allarme. Durante la fase di impostazione, il tono di allarme viene riprodotto a scopo esemplificativo sotto forma di tono costante.

Lingua

Nel menu per l'impostazione della lingua si imposta la lingua per tutti i menu dell'apparecchio TV. Per le trasmissioni DVB è possibile impostare la lingua per i sottotitoli DVB e per i film.

Richiamo di lingua



MENU: Richiamare il **Menu TV**.



- ◀ ▶ Selezionare **Impostazioni**,
▼ passare alla riga di menu successiva.
- ◀ ▶ Selezionare **Lingua**,
▼ passare alla riga di menu successiva.

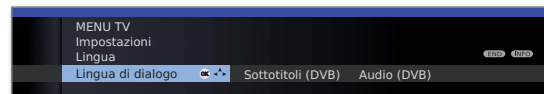

- ◀ ▶ Selezionare l'impostazione desiderata.

Spiegazione delle possibili impostazioni nel menu Lingua:

Lingua di dialogo	Da qui è possibile cambiare la lingua di menu. La modifica della lingua di menu si può effettuare tramite l'indice analitico (vedi pagina 15).
Sottotitoli (DVB)	Nel caso l'emittente DVB mettesse a disposizione dei sottotitoli, questi potranno essere impostati nella lingua desiderata. Se questa opzione è contemplata nell'offerta di lingue dell'emittente, essi verranno visualizzati automaticamente. Da questo punto menu si può anche stabilire una lingua alternativa, nel caso la lingua desiderata non fosse offerta dall'emittente.
Audio (DVB)	Impostare prima di tutto la lingua desiderata. Se questa opzione è contemplata nell'offerta di lingue dell'emittente, la trasmissione sarà riprodotta automaticamente in quella lingua. Da questo punto menu si può anche stabilire una lingua alternativa, nel caso la lingua desiderata non fosse offerta dall'emittente.

Altre impostazioni

Rappresentazione video

In questo menu si possono effettuare diverse impostazioni relative alle rappresentazioni.

Richiamo rappresentazioni

MENU

MENU: Richiamare il **Menu TV**.



◀ ▶ Selezionare **Impostazioni**,
▼ passare alla riga di menu successiva.

◀ ▶ Selezionare **Altro**,
▼ passare alla riga di menu successiva.

◀ ▶ Selezionare **Rappresentaz. video**,
▼ passare alla riga di menu successiva.

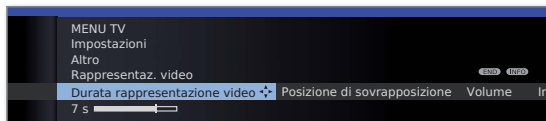

◀ ▶ Selezionare l'impostazione desiderata.

Spiegazione delle possibili impostazioni nel menu Rappresentaz. video:

Durata rappresentazione video Qui si può impostare la durata delle rappresentazioni, ad es. per il volume o la visualizzazione dell'emittente ad ogni cambio del canale. La durata può essere impostata tra 2 e 9 secondi.

Posizione di sovrapposizione Si può scegliere se visualizzare le rappresentazioni in alto o in basso, in modo tale da non nascondere altre rappresentazioni (sottotitoli).

Volume Qui è possibile impostare se le modifiche del volume debbano essere visualizzate o meno anche sullo schermo.

Info automatiche Se si desidera che l'aiuto supplementare venga visualizzato permanentemente sullo schermo in alto mentre ci si muove all'interno del menu, selezionare **si**. Maggiori informazioni a pag. 15.

Visualizzazione ora permanente L'ora può essere visualizzata in maniera permanente attraverso questa voce di menu oppure premendo due volte di seguito il tasto (vedere anche a pag. 41). L'ora rimarrà sempre visibile, a condizione che non vengano visualizzate altre maschere.

Indicazione automatica di commutazione a HDMI Nel caso si passi a una posizione di programma HDMI alla quale è collegato un apparecchio Digital Link HD (vedere anche a pag. 115), con l'impostazione **si** appare sempre una nota sul funzionamento adattato del telecomando.

Ora e data

Se all'accensione dell'apparecchio si riceve un'emittente con televideo, ora e data vengono rilevate automaticamente. Per alcune emittenti può essere necessario immettere manualmente la data.

Se si riceve un'emittente senza televideo, inserire a mano ora e data.

Richiamo di ora e data

MENU

MENU: Richiamare il **Menu TV**.



◀ ▶ Selezionare **Impostazioni**,
▼ passare alla riga di menu successiva.

◀ ▶ Selezionare **Altro**,
▼ passare alla riga di menu successiva.

◀ ▶ Selezionare **Ora e data**,
▼ passare alla riga di menu successiva.

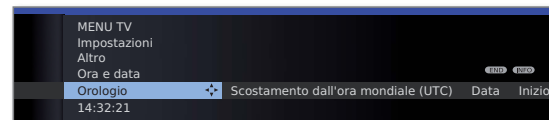

◀ ▶ Selezionare l'impostazione desiderata.

Spiegazione delle possibili impostazioni nel menu Ora e data:

► Nel caso in cui l'apparecchio TV riconosca un'ora più precisa (a seconda del fornitore del programma), è probabile che singole voci del menu non siano più disponibili.

Orologio Immettere l'ora (da 00:00 a 23:59) con i tasti numerici del telecomando.

Scostamento Per "ora mondiale" s'intende l'ora attuale alla longitudine dall'ora 0. La differenza rispetto a questa ora va indicata in ore (da -11 a +13) (servirsi dei tasti ◀ ▶ o dei tasti numerici del telecomando). Non viene tenuto conto dell'ora legale.

Data Immettere la data (Giorno.Mese.Anno) con i tasti numerici del telecomando.

Inizio dell'ora legale Immettere la data di inizio ora legale, se diversa da quella calcolata dal sistema automatico.

Fine dell'ora legale Immettere la data di fine ora legale, se diversa da quella calcolata dal sistema automatico.

Emittenti criptate

Modulo Conditional Access (modulo CA)

Per ricevere le emittenti digitali criptate, è necessario disporre di un modulo Conditional Access (modulo CA) per inserire una Smart Card nello Slot CI (CI-Slot) del proprio apparecchio TV (si veda pag. 11).

Il modulo CA e la Smart Card non sono inclusi nella fornitura dell'apparecchio TV, ma sono disponibili presso i rivenditori specializzati. Loewe declina qualsiasi responsabilità per il funzionamento del modulo CA.

Durante il suo primo utilizzo, il modulo CA deve innanzitutto essere riconosciuto ed installato dall'apparecchio TV. Per questo motivo, durante il primo utilizzo, può essere necessario fino a un minuto per iniziare la decodifica.

Inserimento della Smart Card nel modulo CA

Inserire la Smart Card fino all'arresto nel modulo CA. Il lato della scheda con il chip di contatto di colore oro deve essere rivolto verso il lato più spesso dello slot (vedi immagine). Prestare attenzione alla direzione della freccia stampata sulla Smart Card.

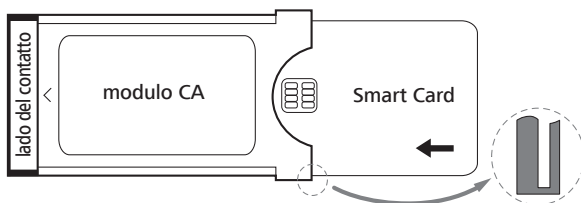

Inserire il modulo CA nello slot CI dell'apparecchio TV

⇒ Spegner l'apparecchio TV con l'interruttore di rete.

Rimuovere la copertura sul retro dell'apparecchio.

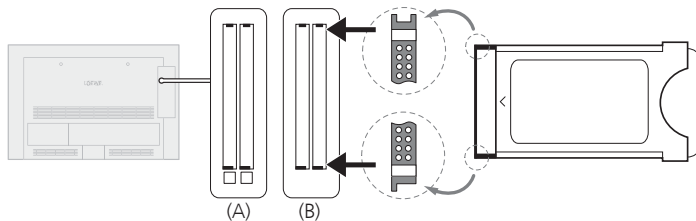

Infilare con attenzione il modulo CA fino in fondo in uno dei due slot CI, tenendo il lato di contatto in avanti. Non forzare. Fare attenzione a non piegare il modulo. Infilare il modulo CA fino all'arresto.

Negli apparecchi TV Loewe gli slot CI possono essere installati con espulsore (A) o senza espulsore (B). Nel caso delle slot CI con espulsore, se il modulo CA è installato in modo corretto, l'espulsore fuoriesce ulteriormente.

In seguito chiudere la copertura laterale.

Ricerca delle emittenti criptate

⇒ Ora è necessario avviare l'assistente di ricerca se, durante la prima messa in funzione, nella ricerca delle emittenti criptate è stata selezionata l'opzione **no** e se non è stato utilizzato il modulo CA.

MENU



MENU: Richiamare il **Menu TV**.

◀ ▶ Selezionare **Impostazioni**,
▼ passare alla riga di menu successiva.

◀ ▶ Selezionare **Emittente**,
▼ passare alla riga di menu successiva.

◀ ▶ Selezionare **Assistente di ricerca**,
▼ passare alla riga di menu successiva.

◀ ▶ Selezionare **Modificare le impostazioni di ricerca**,
OK L'assistente chiede le impostazioni di ricerca.

Per la descrizione delle impostazioni di ricerca, consultare pag. 44.

Richiamo delle informazioni inerenti il modulo CA

⇒ Questo menu è disponibile solo per le emittenti digitali e se è stato collegato un modulo CA.

MENU



MENU: Richiamare il **Menu TV**.

◀ ▶ Selezionare **Modulo CA**,
OK richiamo informazioni.

Il contenuto di questo menu varia in funzione del fornitore del modulo CA.

Le informazioni del modulo CA si possono richiamare anche dal **Menu TV** in **Impostazioni** → **Altro** → **Modulo CA: xxx** (xxx indica il fornitore del modulo CA).

Rimozione del modulo CA

⇒ Spegner l'apparecchio TV con l'interruttore di rete.

Rimuovere la copertura sul retro dell'apparecchio.

Per le slot CI **con** espulsore (A) premere il tasto di espulsione sul cassetto del modulo corrispondente per sbloccare il modulo CA. Estrarre il modulo CA dall'apparecchio.

Per slot CI **senza** espulsore (B), estrarre semplicemente il modulo CA dallo slot CI.

Riapplicare la copertura.

Informazioni generali su Media+

La funzione **MediaHome** consente di accedere alle foto, ai video e ai contenuti musicali salvati sui propri supporti di memoria personali, tra cui i supporti di memoria collegati tramite presa USB e i server multimediali della rete domestica ai quali è collegato l'apparecchio TV. La funzione **MediaNet** consente di accedere ai dati multimediali disponibili in Internet.

► Per le funzioni Internet, osservare anche le indicazioni nella colonna a destra.

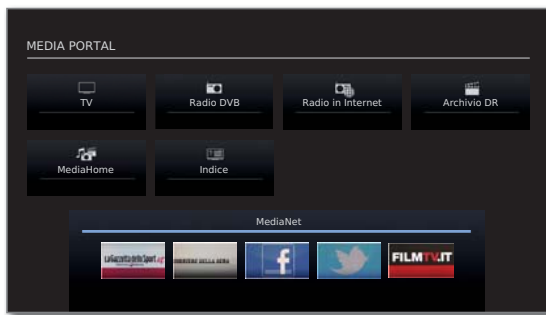

Collegamento dell'apparecchio TV alla propria rete

Per ricevere i contenuti multimediali tramite i rispettivi server della propria rete domestica o tramite Internet, è necessario prima di tutto collegare il proprio apparecchio TV alla rete domestica. L'apparecchio TV si può collegare sia **cablato** (Ethernet, PowerLine), sia tramite un collegamento radio **wireless** (WLAN)¹. L'apparecchio TV riceve i collegamenti wireless tramite un'antenna WLAN interna¹. Gli esempi di collegamento per entrambi i casi sono descritti a pagina 19.

Gli apparecchi TV vengono consegnati con una configurazione di rete standard (acquisizione automatica dell'indirizzo IP, WLAN scollegata¹). Generalmente con queste impostazioni predefinite, è possibile collegare via cavo senza problemi l'apparecchio TV alla propria rete domestica. Per eseguire il collegamento wireless¹ oppure per effettuare l'integrazione in reti speciali, eseguire le impostazioni necessarie nel Menu Media (vedere pagina 66).

L'apparecchio TV Loewe per la riproduzione dei dati nella rete domestica supporta lo standard UPnP AV. Informazioni più dettagliate al riguardo sono riportate nei dati tecnici di pagina 136 e nel glossario a partire da pagina 142.

¹ Solo negli apparecchi con funzionalità WLAN, vedi tabella a pagina 138.

MediaNet

Per utilizzare le funzioni Internet consigliamo di registrare l'apparecchio TV nella nostra homepage

<http://support.loewe.tv/it>

(in **Registratevi ora** o **Nuova registrazione**).

Seguire i singoli passaggi della procedura di registrazione.

Per eseguire la registrazione è necessario conoscere l'indirizzo MAC del proprio apparecchio TV. L'indirizzo è riportato nell'indice dell'apparecchio TV in **Specifiche tecniche del televisore – Indirizzo MAC (TV)**.

- Alcune delle funzioni Internet descritte di seguito potrebbero non essere disponibili (vedi anche il capitolo MediaUpdate di seguito). Loewe non si assume alcun obbligo di garanzia per le dimensioni e i contenuti dei servizi ricevuti via Internet. Lo stesso vale anche per il portale Loewe MediaNet. Con i propri apparecchi, Loewe mette a disposizione soltanto le piattaforme tecniche che consentono la ricettività base di tali offerte. Per variazioni di dimensioni e contenuto, in particolare per il futuro, Loewe non si può quindi assumere alcun obbligo di garanzia.
- I contenuti riportati nella sezione dedicata ai suggerimenti possono variare senza obbligo di preavviso.

Risoluzione di eventuali problemi di configurazione

Loewe non è in grado di offrire nessun tipo di assistenza per quando riguarda i componenti hardware e software del PC o della rete. Per ricevere assistenza per l'installazione e la manutenzione dei collegamenti di rete o in merito ai supporti di memoria, al software dei server multimediali e agli apparecchi di rete tra cui i router, vi invitiamo a rivolgervi all'amministratore della vostra rete domestica e/o al vostro rivenditore specializzato.

MediaUpdate - funzioni supplementari

In particolare nel caso del Loewe Media+, il MediaPortal prevede alcune funzioni supplementari. L'aggiornamento dell'apparecchio TV può essere eseguito anche direttamente dall'utente. Sulla nostra homepage sono disponibili le nuove versioni di software.

Le istruzioni per l'esecuzione dell'aggiornamento software sono riportate a pagina 124.

Accesso ai propri media

MEDIA

MEDIA: Richiamare **MediaPortal**.

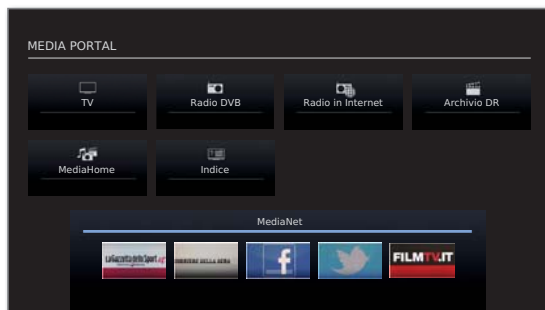

◀ ▶ ▲ ▼ Selezionare la funzione desiderata,
OK richiamare la funzione.

MediaHome: si veda pagina 70.

MediaNet: si veda pagina 73.

Riproduzione di musica e video, visualizzazione di immagini

Le finestre per la riproduzione di video e contenuti musicali e per la visualizzazione di foto sono simili, indipendentemente dalle sorgenti da cui provengono. Di conseguenza i rispettivi lettori vengono raggruppati nel seguente modo:

MediaMusic (Internet compreso): si veda pagina 78.

MediaPhoto: si veda pagina 79.

MediaVideo: si veda pagina 80.

Uscire dai contenuti multimediali

MEDIA

Richiamare **MediaPortal** e selezionare un'altra funzione (vedi colonna a sinistra).

Oppure:

TV

AUDIO

Premere il **tasto TV** o **tasto AUDIO** per passare alla modalità TV o radio ⁽¹⁾.

Oppure:

END

Premere il **tasto END** nel livello principale di MediaPortal per passare all'ultima modalità operativa (TV, radio) precedentemente attiva.

⁽¹⁾ Al tasto AUDIO è possibile assegnare anche una funzione diversa (vedi pagina 123).

Menu supporti di memoria

Nel Menu supporti di memoria effettuare le impostazioni per i diversi tipi di contenuti multimediali (foto, musica, video).

⇒ **MediaPortal** è aperto.

MENU

MENU: Richiamare / chiudere il **Menu supporti di memoria**.

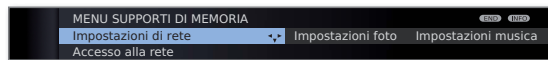

- ◀ ▶ Selezionare la voce di menu desiderata,
▼ passare alla riga di menu sottostante.
- ◀ ▶ Selezionare l'impostazione desiderata,
OK richiamare.

Impostazioni di rete: vedi colonna a destra.

Impostazioni foto: si veda pagina 69.

Impostazioni musica: si veda pagina 69.

Impostazioni video: si veda pagina 69.

Spiegazione delle possibili impostazioni nel menu Impostazioni di rete

Accesso alla rete Da qui è possibile attivare o disattivare le possibilità di accesso alla rete del proprio televisore.

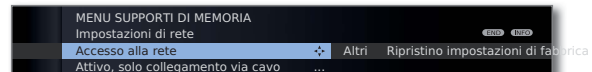

- ◀ ▶ Selezionare **Accesso alla rete**,
▼ passare alla riga di menu sottostante.
- ◀ ▶ Selezionare il tipo di accesso desiderato.

dis. disattiva tutti gli adattatori di rete del proprio apparecchio TV.

Attivo, solo collegamento via cavo: Accesso alla rete è possibile solo tramite un cavo di rete. L'accesso wireless viene disattivato.

Attivo, solo collegamento wireless⁽¹⁾: Accesso alla rete solo tramite connessione WLAN. L'accesso tramite cavo di rete viene disattivato.

Attivo, wireless + funzione Bridge⁽¹⁾: Vengono attivati entrambi gli adattatori di rete. L'accesso a Internet è effettuabile in modalità wireless (WLAN). Gli apparecchi compatibili con Internet collegati alla presa di rete (LAN) (ad es. Loewe MediaCenter, Loewe BluTechVision Interactive) possono sfruttare il collegamento wireless dell'apparecchio TV tramite la funzione WLAN-Bridge per impostare in questo modo il proprio collegamento Internet.

⇒ L'apparecchio TV non deve essere assolutamente collegato via cavo e contemporaneamente tramite una connessione radio wireless alla stessa rete (ad es. tramite router). In caso contrario, si potranno verificare gravi interferenze di funzionamento!



OK **Acquisisci** il tipo di accesso e/o modifica le **impostazioni attuali** per l'adattatore.

⁽¹⁾ Solo negli apparecchi con funzionalità WLAN, vedi tabella a pagina 138.

Configurazione dell'adattatore LAN integrato

- La configurazione dell'adattatore viene richiamata tramite il Menu supporti di memoria (vedere pagina 66).

Viene visualizzato un elenco di tutte le impostazioni dell'adattatore di rete selezionato (per una spiegazione dei punti, vedi a pagina 68).

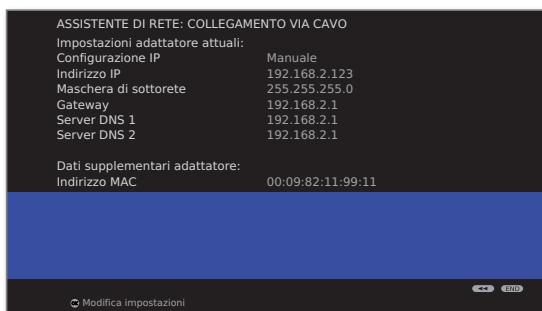

OK Modifica impostazioni per l'adattatore di rete.



◀ ▶ Selezionare il tipo di **Configurazione IP**.

Manuale: Inserire manualmente il proprio indirizzo IP fisso statico (vedi sotto).

Automatic: Configurazione automatica dell'indirizzo IP mediante diversi server DHCP oppure mediante diversi protocolli conformemente alla specifica UPnP (DHCP compresa).



OK Avanti.

Se nella **Configurazione IP** fosse stata selezionata l'opzione **Manuale**:



▲ ▼ Inserire in sequenza con i tasti del telecomando gli indirizzi IP, sottorete maschera, gateway e server DNS.

OK Avanti.

Viene visualizzato un elenco aggiornato delle impostazioni dell'adattatore di rete.



OK Terminare assistente.

Configurazione dell'adattatore WLAN-Bridge integrato¹

- La configurazione dell'adattatore viene richiamata tramite il Menu supporti di memoria (vedere pagina 66).

Viene visualizzato un elenco aggiornato delle impostazioni dell'adattatore di rete (in modo analogo all'immagine sulla colonna sinistra).



OK Modifica impostazioni per l'adattatore di rete.

L'apparecchio TV cerca ora i router wireless.



Tasto rosso: Interrompere la ricerca.

Al termine della ricerca:

▲ ▼ Selezionare la stazione base tra quelle trovate.



OK Avanti.

Se non venisse trovata la stazione base desiderata:



Tasto rosso: Ripetere la ricerca. O:



Tasto giallo: **Digitare manualmente la stazione base**, ad es. nel caso l'SSID della stazione base non venisse trasmesso. La procedura è la stessa della **Rinomina programmi**, vedi pag. 47.



OK Avanti.

Nel caso in cui la rete wireless sia codificata, selezionare il metodo di decodifica e inserire la password WLAN (la procedura è la stessa della **Rinomina programmi**, a pagina 47).

- Qualora non si conoscesse il codice WLAN, rivolgersi al proprio amministratore di rete.

- Tipi di codifica conosciuti, vedi a pagina 136.

Per la codifica WEP al termine selezionare



▲ ▼ l'**Indice WEP**.

OK Avanti.



◀ ▶ Selezionare il tipo di **Configurazione IP** (vedi colonna a sinistra).

Viene visualizzato un elenco aggiornato delle impostazioni dell'adattatore di rete.



OK Terminare assistente.

¹ Solo negli apparecchi con funzionalità WLAN, vedi tabella a pagina 138.

Spiegazione delle possibili impostazioni per adattatori di rete

Configurazione IP	Metodo attuale di assegnazione dell'indirizzo IP del proprio apparecchio TV.
Indirizzo IP	Indirizzo IP attuale.
Maschera di sottorete	Indirizzo IP delle maschera di sottorete attuale.
Gateway	(solo nel caso di Configurazione IP → Manuale) Indirizzo IP impostato manualmente.
Server DNS 1	(solo nel caso di Configurazione IP → Manuale) Indirizzo IP server DNS impostato manualmente.
Server DNS 2	(solo nel caso di Configurazione IP → Manuale) Indirizzo IP secondo server DNS impostato manualmente.
Rete SSID	Il nome della propria rete.
Indirizzo MAC (TV)	Indica l'indirizzo MAC dell'adattatore di rete cablato (LAN) stabilito nell'hardware del proprio apparecchio TV.
Indirizzo MAC (WLAN)	Indica l'indirizzo MAC dell'adattatore di rete non cablato (WLAN) stabilito nell'hardware del proprio apparecchio TV.
Stato del collegamento	Fornisce le informazioni riguardanti lo stato attuale del proprio collegamento wireless (salvare le impostazioni, connessione in corso, login non riuscito, stazione base non raggiungibile, non collegato, collegamento impostato).
Qualità del collegamento	Indica la potenza del segnale in percentuale.

Spiegazione delle possibili impostazioni nel menu Impostazioni di rete (continua)

Altro In questo menu sono indicate le impostazioni da modificare con minore frequenza.

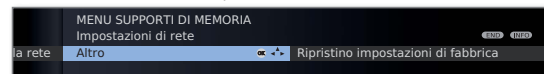

◀ ▶ Selezionare **Altro**,
OK richiamare altre impostazioni di rete.

▲ ▼ Selezionare l'impostazione desiderata,
◀ ▶ e/o **tasti numerici**: Eseguire le modifiche.



Digitare i caratteri (la procedura è la stessa della **Rinomina programmi**, vedi pag. 47).

Nome dell'apparecchio:

Assegnare un nome al proprio apparecchio TV per poterlo identificare inequivocabilmente nella rete.

Utilizzare server proxy:

Indicare se gli accessi alla rete debbano avvenire direttamente o tramite un server proxy.

- ➡ Per la maggior parte delle reti domestiche non è richiesto nessun server proxy.
- ➡ Per eventuali dubbi sulle impostazioni del server proxy, rivolgersi all'amministratore della propria rete domestica.

Nome server proxy:

(disponibile solo se **Utilizzare server proxy → sì**)
Inserire il nome o l'indirizzo IP del server proxy utilizzato

Numero porta proxy:

(disponibile solo se **Utilizzare server proxy → sì**)
Inserire il numero della porta di rete.

Il server proxy richiede il login:

(disponibile solo se **Utilizzare server proxy → sì**)
Indicare se il server proxy richiede un login specifico.

Nome utente e Password:

(disponibile solo se **Il server proxy richiede il login → sì**)
Digitare i propri dati di login per il server proxy.



MENU: Chiudere il menu **Altre impostazioni di rete**.

Ripristino impostazioni di fabbrica Le impostazioni dell'adattatore di rete vengono ripristinate allo stato di consegna.
Non spegnere l'apparecchio TV durante il processo di reset.

Spiegazione delle possibili impostazioni nel menu Impostazioni foto

► Il menu si può richiamare quando viene visualizzata una foto (vedi pagina 79).

Passa a ... Passare ad una foto specifica oppure all'inizio/fine della cartella attuale.

Visualizzazione foto Visualizzare le immagini nelle dimensioni più adatte oppure con la risoluzione originale.

Cambio foto Indicare la durata di visualizzazione di ogni foto nella sequenza diapositive

Passaggi foto Per il cambio immagine è possibile scegliere tra 3 passaggi di immagine. I passaggi di immagine si possono eseguire anche alternativamente.

Informazioni foto Selezionare **on** se nel caso della visualizzazione a schermo intero o nel corso della sequenza di diapositive desideri visualizzare sempre le informazioni della foto (nome del file e numero dei file presenti nella cartella).

Rotazione automatica foto Le foto scattate in verticale nel corso della visualizzazione si possono ruotare automaticamente (con la rispettiva indicazione Exif).

Impostazioni foto Qui si possono effettuare le impostazioni immagine per la riproduzione delle foto. Le impostazioni corrispondono alle impostazioni immagine in modalità TV (vedi pagina 38).

Spiegazione delle possibili impostazioni nel menu Impostazioni musica

► Il menu si può richiamare quando il lettore musicale è attivo (vedi pagina 78).

Impostazioni audio Qui si possono effettuare le impostazioni audio per la riproduzione musicale. Le impostazioni corrispondono alle impostazioni audio in modalità TV (vedi pagina 36).

Spiegazione delle possibili impostazioni nel menu Impostazioni video

► Il menu si può richiamare quando il lettore video è attivo (vedi pagina 80).

Intervallo indici di salto Impostare l'ampiezza standard del salto (in minuti) in avanti o all'indietro all'interno del film ottenibile premendo brevemente i tasti ◀ o ▶ Con i tasti numerici del telecomando digitare la durata (inserire sempre un valore a due cifre compreso tra 01 e 16 min.).

► Se la funzione **Smart Jump** è attiva, l'ampiezza del salto può essere impostata solo tra 1 e 4 minuti.

Smart Jump Attivare/disattivare la funzione Smart Jump (vedi pagina 81).

Impostazioni foto Qui si possono effettuare le impostazioni immagine per la riproduzione dei video. Le impostazioni corrispondono alle impostazioni immagine in modalità TV (vedi pagina 38).

Impostazioni audio Qui si possono effettuare le impostazioni audio per la riproduzione dei video. Le impostazioni corrispondono alle impostazioni audio in modalità TV (vedi pagina 36).

MediaHome

In **MediaHome** vengono visualizzati sia i dati contenuti nei supporti di memoria direttamente collegati all'apparecchio TV (ad es. le chiavette USB), sia i dati presenti nella propria rete domestica (ad es. provenienti dai server multimediali di un PC o da un disco fisso di rete).

► **MediaPortal** è aperto.

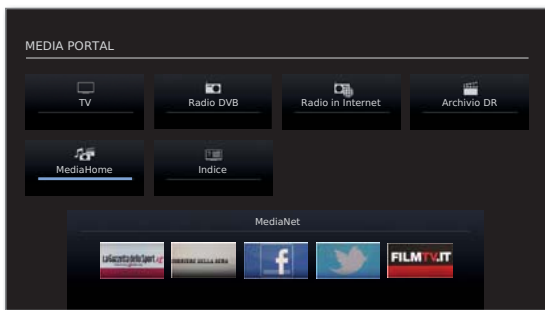

◀ ▶ ▲ ▼ Selezionare **MediaHome**,
OK attivare.

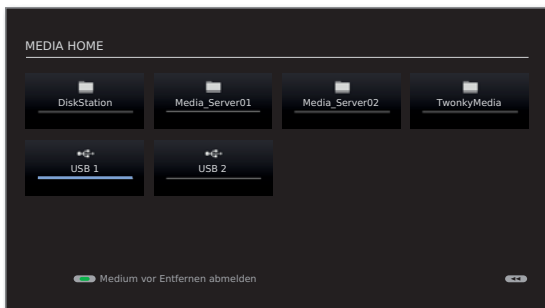

◀ ▶ ▲ ▼ Selezionare la sorgente multimediale desiderato.
OK Aprire la sorgente multimediale selezionata. Vengono visualizzati i contenuti disponibili nella sorgente multimediale.

► Le sorgenti multimediali visualizzate dipendono dagli apparecchi disponibili/utilizzati.

MediaCenter Un Loewe MediaCenter collegato alla propria rete domestica.

TwonkyMedia WMP11 Esempi di server multimediali nella propria rete domestica. La definizione precisa dipende dal server multimediale utilizzato.

USB Supporti multimediali USB collegati alle prese USB del proprio apparecchio TV. La definizione precisa dipende dal server multimediale utilizzato.

► Per quanto riguarda le chiavette USB, osservare anche le indicazioni a pagina 124!

Come disattivare i supporti di memoria USB

Dopo l'utilizzo, è necessario disattivare il supporto di memoria USB prima di rimuoverlo dall'apparecchio TV. In questo modo si eviterà di perdere i dati memorizzati sullo stesso.

► Un supporto di memoria USB è selezionata in **MediaHome**.



Tasto verde: Disattivare il supporto di memoria USB prima di staccarli.

► Una volta disattivato, il contenuto del supporto di memoria USB non sarà più leggibile fino al successivo inserimento!

Navigazione generica nella sintesi degli elementi multimediali

Le immagini in questa pagina illustrano a titolo esemplificativo l'elenco a due colonne. Se necessario, l'aspetto si può modificare (vedere pagina 72).



Selezionare la cartella desiderata.



- Aprire la cartella selezionata. Il contenuto della cartella viene visualizzato nella finestra a destra.
- Se necessario, retrocedere di un livello nella cartella.



Se necessario ripetere la procedura. Il contenuto della cartella viene visualizzato nella finestra a destra, la struttura della cartella precedente in quella di sinistra.



Selezionare il file multimediali (nell'esempio è un file contenuto nei titoli musicali).
OK Riprodurre/visualizzare il file multimediale selezionato.

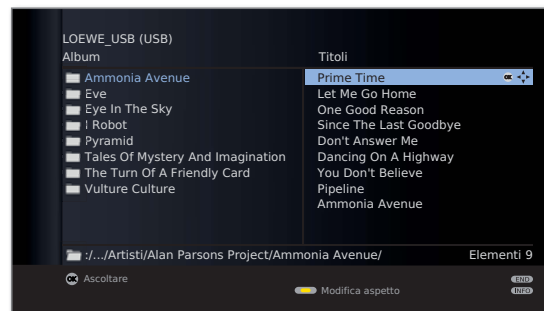

Riproduzione di brani musicali: vedi **MediaMusic** pagina 78.
Visualizzazione delle foto: vedi **MediaPhoto** pagina 79.
Riproduzione dei video: vedi **MediaVideo** pagina 80.

Modifica aspetto

È possibile modificare l'aspetto dei file e delle cartelle visualizzate.

Nella sintesi degli elementi multimediali:

 **Tasto giallo:** Aprire **Modifica aspetto** e con:

 **Tasto verde:** Passare alla schermata a due colonne (vedere esempio a pagina 71).

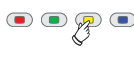
 **Tasto giallo:** Passare alla schermata a una colonna (con immagine relativa all'elemento attualmente selezionato).



Elenco a una colonna – esempio con i titoli dei brani musicali

 **Tasto blu:** Passare alla schermata con anteprima immagini.



Anteprima immagini - Esempio di elenco foto

Riproduzione dai supporti di memoria USB

Se fosse stato selezionato come fonte dei dati un supporto di memoria USB (vedi pagina 70), valgono le seguenti indicazioni relative alla gestione e alla visualizzazione di sintesi dei contenuti multimediali:

- Il livello superiore della cartella è suddiviso in tre categorie fisse:
 - Musica** con le sottocartelle **Titoli**, **Artisti**, **Album**, **Categorie**, **Lista di riproduzione**, **File** (vedi sotto).
 - Foto**
 - Video**
- Per **Foto** e **Video** la struttura originale della cartella del supporto di memoria USB rimane inalterata. Per la riproduzione musicale, vengono elaborati i titoli disponibili e riportati nelle sottocartelle superiori.

Sottocartella in modalità musica

Titoli: I titoli musicali trovati sul supporto di memoria USB vengono ordinati per nome.

Artisti: I titoli musicali trovati sul supporto di memoria USB vengono ordinati per artista.

Album: I titoli musicali trovati sul supporto di memoria USB vengono ordinati per titolo dell'album.

Categorie: I titoli musicali trovati sul supporto di memoria USB vengono ordinati nelle rispettive categorie musicali (ad es. jazz, classica, pop, rock) e visualizzati di conseguenza.

Lista di riproduzione: Visualizzare e riprodurre gli elenchi di riproduzione creati sul PC.

File: I titoli musicali trovati sul supporto di memoria USB non vengono visualizzati seguendo una sequenza specifica (per nome del file).

Riproduzione dei file dalla rete domestica

Nel caso si utilizzi un server multimediale nella propria rete domestica come fonte (vedi pagina 70), saranno visualizzati i nomi della cartella visualizzata presente nel server multimediale.

Per gli altri comandi, vedere **Navigazione generica nella sintesi degli elementi multimediali** a pagina 71.

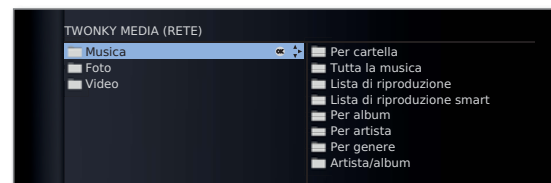

Esempio: Sintesi del contenuto di un server multimediale con il nome **Twoyky Media**

MediaNet

La voce di menu **MediaNet** mette a disposizione una piattaforma costantemente ampliabile per le applicazioni televisive interattive disponibili in Internet. Tutte le applicazioni sono ottimizzate per essere utilizzate sul televisore. Inoltre, l'Opera-Browser integrato offre la possibilità di accedere alle pagine Internet. Il browser Web si può utilizzare anche senza connessione Internet. In questo modo è possibile raggiungere gli apparecchi locali che mettono a disposizione un'interfaccia Web (ad es. router, controllo locale, server di rete domestica).

Richiamare MediaNet

►► **MediaPortal** è aperto.

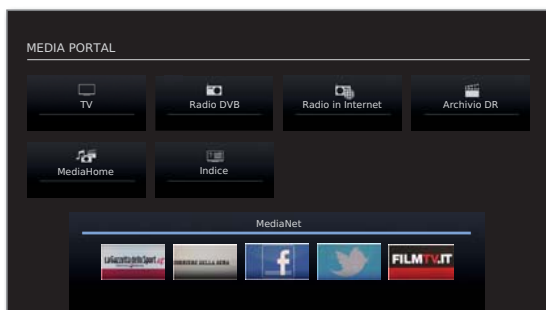

◀ ▶ ▲ ▼ Selezionare **MediaNet**,
OK attivare.

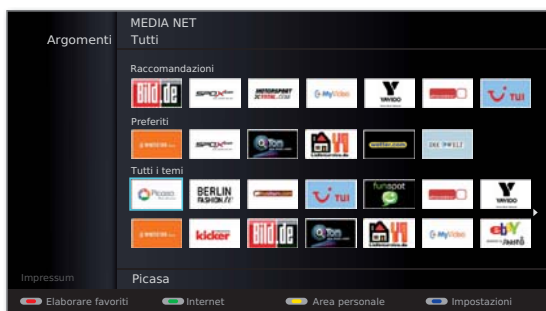

La sezione superiore della finestra di dialogo base MediaNet contiene una lista di **Raccomandazioni** predefiniti da Loewe. Nella sezione centrale vengono visualizzati i **Preferiti** (per elaborare favoriti, vedi pagina 76). Nella sezione inferiore vengono visualizzati, a seconda della selezione dei tempi disponibili (vedi colonna a destra), tutti i contenuti online riguardanti il tema prescelto.



◀ ▶ ▲ ▼ Selezionare il contenuto online desiderato.
OK Visualizzare/riprodurre il contenuto.

Selezione argomenti







- ▲ ▼ Passare ai **Temi**.
- ◀ ▶ Selezionare l'area tematica desiderata.

OK Confermare l'area tematica.

I contenuti corrispondenti all'area tematica selezionata vengono visualizzati nella porzione inferiore.

Funzione dei tasti colorati nella finestra di dialogo base MediaNet

    **Tasto rosso:** Elaborare favoriti
È possibile definire i contenuti multimediali della sezione Temi come preferiti personali e spostare o cancellare i preferiti. Vedi pagina 76.

Tasto verde: Internet
Da qui è possibile inserire gli indirizzi Internet e richiamare i siti corrispondenti. Vedi pagina 74.

Tasto giallo: Area personale
Un codice di accesso personalizzabile consente di impostare i Preferiti all'interno della propria area personale e richiamare i siti Internet. Vedi pagina 75.

Tasto blu: Esecuzione delle impostazioni per MediaNet. Vedi pagina 77.

Internet

 **Tasto verde:** Richiamare **Internet**.

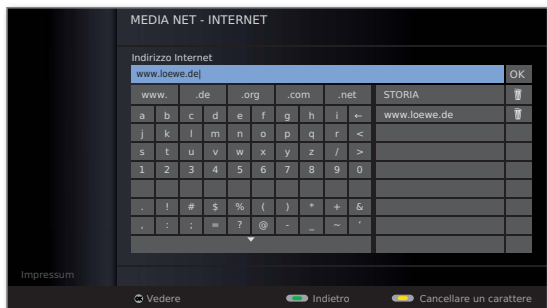

  ◀ ▶ ▲ ▼ Selezionare i caratteri/concetti desiderati, **OK** acquisirli nella riga di inserimento.

▲ ▼ Passare alla riga di inserimento.

Se necessario:

 **Tasto giallo:** Cancellare il carattere a sinistra del cursore.

Con l'indirizzo URL completo:



OK Vedere la pagina.



INFO

INFO: Visualizzare la riga di informazione MediaNet.

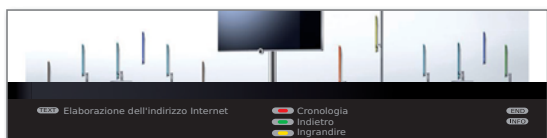

► La funzione dei tasti colorati è disponibile anche senza riga di informazione di stato visualizzata.

Navigazione nei siti Internet



P+/P- Scorrere la pagina verticalmente.



◀ ▶ ▲ ▼ Selezionare il link o il campo di inserimento testo, **OK** aprire il link e/o confermare il testo inserito.



► Nei campi di inserimento delle pagine Internet, le lettere e i numeri oltre che con i **tasti numerici** si possono inserire anche tramite una tastiera USB. La procedura è la stessa della **Rinomina programmi**, vedi pag. 47.

END

END: Interrompere l'inserimento del testo e abbandonare il campo di inserimento.



Tasto giallo: Ingrandire il sito Internet.



◀ ▶ ▲ ▼ Spostare la porzione dell'immagine.



Tasto giallo: Visualizzare nuovamente il sito Internet nelle dimensioni originali.

Scegliere un altro sito Internet / uscire da Internet

TEXT

TEXT: Tornare alla finestra di inserimento indirizzo.



O:
Tasto rosso: Richiamare **Cronologia** (siti Internet visitati di recente).
Cancellare la cronologia: vedi sotto.

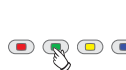

O:
Tasto verde: Uscire da Internet e tornare alla finestra di dialogo base MediaNet.

Cancellare la cronologia

► La finestra di inserimento indirizzo è aperta (vedi colonna a sinistra).



◀ ▶ ▲ ▼ Evidenziare il simbolo del cestino accanto alla voce da cancellare sotto a **Storia**.

OK Cancellare la voce selezionata e/o l'intera cronologia.

Area personale

Nella propria area personale protetta da un apposito codice d'accesso è possibile salvare i propri siti Internet preferiti. Inoltre, la cronologia dei propri siti Web visitati viene gestita separatamente dalla cronologia generale di Internet (vedi pagina 74).

 **Tasto giallo:** Richiamare **Area personale**.



Al primo richiamo, definire un codice segreto di quattro cifre. Le cifre vengono visualizzate. Memorizzare bene il codice d'accesso.

➡ Il codice d'accesso per la area personale e il codice segreto della sicurezza bambini (pagina 60) sono tra loro indipendenti.



Ogni volta che in futuro si vorrà richiamare la propria area personale sarà necessario digitare il codice segreto di quattro cifre. Per motivi di sicurezza, le cifre digitate appaiono criptate (****).



◀ ▶ ▲ ▼ Selezionare i caratteri/concetti desiderati, **OK** acquisirli nella riga di inserimento.

▲ ▼ Passare alla riga di inserimento.

Se necessario:

 **Tasto verde:** Cancellare il carattere a sinistra del cursore.

 **Tasto blu:** **Aggiungere** l'indirizzo Internet **ai preferiti**. Per i preferiti, vedi colonna a destra.



Con l'indirizzo URL completo: **OK** **Vedere** la pagina.

Per le altre condizioni di utilizzo, vedi a pag. 74.

Area personale - Preferiti

Nella propria sezione personale si possono salvare fino a quattro pagine preferite. Queste saranno visualizzate nella porzione destra dell'interfaccia utente nei **Preferiti**.

Digitare l'indirizzo Internet (URL) desiderato (vedi colonna a sinistra).



▲ ▼ Passare alla riga di immissione.

Se necessario:

 **Tasto verde:** Cancellare il carattere a sinistra del cursore.

 **Tasto blu:** **Aggiungere** l'indirizzo Internet **ai preferiti**. L'indirizzo Internet (URL) viene aggiunto ai **Preferiti** nella pagina destra.



◀ ▶ ▲ ▼ Selezionare una voce nei **Preferiti**, **OK** acquisire l'indirizzo Internet nella riga di immissione. **OK** **Vedere** la pagina.

Cancellazione dei preferiti / della cronologia



◀ ▶ ▲ ▼ Evidenziare il simbolo del cestino accanto alla voce da cancellare sotto a **Preferiti** e/o **Cronologia**, **OK** Cancellare la voce selezionata e/o l'intera lista.

Abbandonare la area personale



TEXT: Tornare alla finestra di inserimento indirizzo.





O:

 **Tasto giallo:** Uscire dalla sezione personale e tornare alla finestra di dialogo base MediaNet.

Elaborare favoriti MediaNet

Nella sezione centrale della finestra di dialogo base MediaNet sono presenti i preferiti MediaNet. I preferiti si possono definire, cancellare o modificare nella sequenza come si desidera.

► **MediaNet** è aperto (pagina 73).



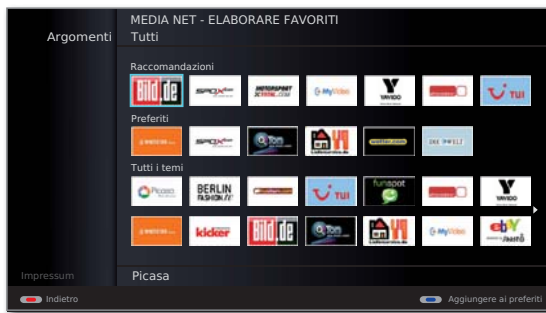

    **Tasto rosso:** Richiamare **Elaborare favoriti**.



Aggiungere una voce ai preferiti



◀ ▶ ▲ ▼ Selezionare la voce desiderata in **Raccomandazioni** o **Temi**.

    **Tasto blu:** **Aggiungere** la voce ai preferiti.

La voce viene aggiunta nella sezione **Preferiti** nella pagina a sinistra.

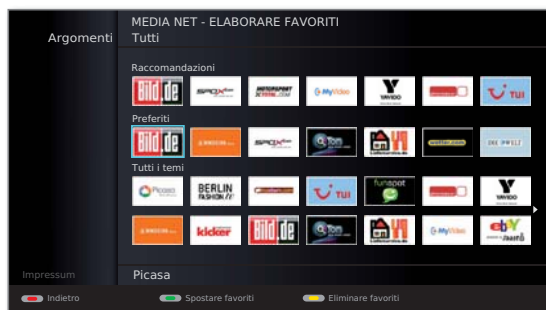

Modificare la sequenza dei preferiti in MediaNet





◀ ▶ ▲ ▼ Selezionare la voce nei **Preferiti**.

    **Tasto verde:** **Spostare** favorito selezionato.

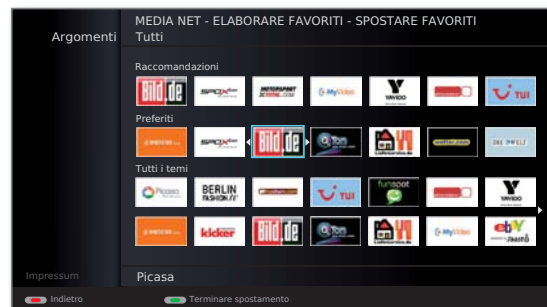
◀ ▶ Selezionare la posizione di inserimento nella quale andrebbe spostato il preferito selezionato.



    **Tasto verde:** **Terminare** lo spostamento del preferito selezionato.

Rimuovere la voce dai Preferiti MediaNet



◀ ▶ ▲ ▼ Selezionare la voce nei **Preferiti**.

    **Tasto giallo:** **Eliminare** favorito selezionato.

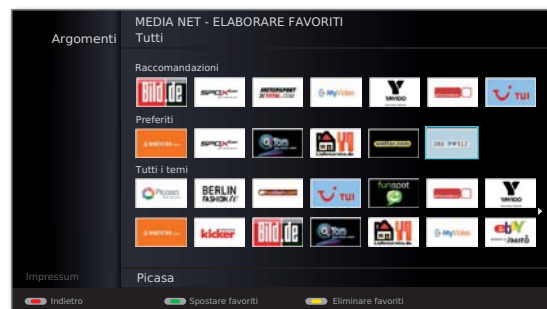

    **Tasto rosso:** Uscire **Elaborare favoriti** e tornare alla finestra di dialogo base MediaNet.

Impostazioni di MediaNet

Qui sono proposte altre possibilità di impostazione supplementari per MediaNet.

⇒ **MediaNet** è aperto (pagina 73).



Tasto blu: Richiamare **Impostazioni**.

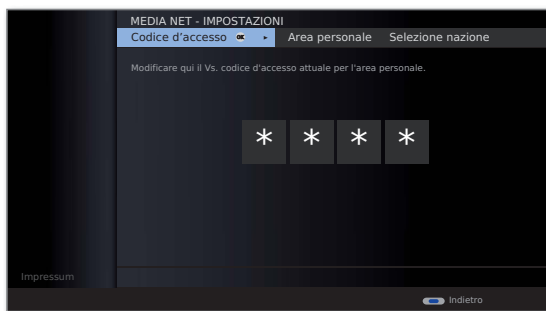

◀ ▶ ▲ ▼ Selezionare l'impostazione desiderata, **OK** richiamare.

Codice d'accesso

Da qui è possibile stabilire/modificare il proprio codice di accesso MediaNet per la sezione personale. Nel caso di modifica, indicare prima il codice di accesso attuale, poi quello nuovo.

Area personale

Da qui è possibile cancellare in un solo passaggio l'intera sezione personale (favoriti, storia e codice d'accesso). Per confermare la procedura, premere il **tasto rosso**.

Selezione nazione

Selezionare i paesi dei quali si desidera ricevere i servizi online.

Preferiti

Da qui si possono cancellare i propri preferiti nella finestra di dialogo base MediaNet (vedi pagina 76). Per confermare la procedura, premere il **tasto rosso**.

Valori di riferimento

Ripristinare le condizioni originali di MediaNet (Preferiti nella finestra di dialogo base MediaNet, Sezione personale, Cronologia Internet). Per confermare la procedura, premere il **tasto rosso**.



Tasto blu: Abbandonare le impostazioni e tornare alla finestra di dialogo base MediaNet.

MediaMusic

- ➡ Selezionare un titolo musicale dall'elenco di sintesi dei contenuti multimediali.

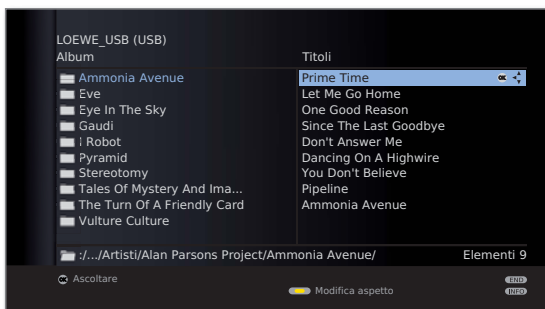

OK Riprodurre il brano musicale selezionato.

Riproduzione dei file musicali

- ➡ È stato selezionato un brano.



OK Riprodurre il brano.

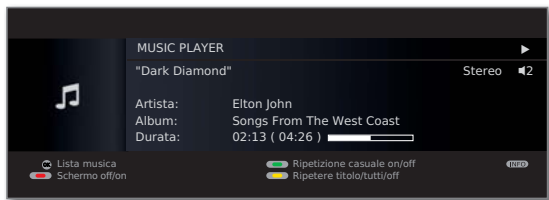

Tasto PAUSE: Fermare/proseguire la riproduzione in corso.



Tasto PLAY: Nel caso la riproduzione sia stata bloccata: Riprendere la riproduzione.

Nel caso la riproduzione sia in corso:
Riprendere dall'inizio del titolo.



breve: Riproduzione del titolo precedente / successivo.

lunga: Indietro (velocità 2x, 5x, 10x, 20x)
Avanti (velocità 2x, 5x, 10x, 20x)



OK Per tornare alla lista dei brani musicali senza terminare la riproduzione in corso.



Tasto STOP: Terminare la riproduzione e tornare alla lista dei brani musicali.

Spiegazione dei simboli nella finestra di riproduzione

I simboli in alto a destra forniscono informazioni sulla riproduzione attuale.

- ▶ Riproduzione
- || Pausa
- ◀◀ Indietro
- ▶▶ Avanti
- 🔄 Ripetere il titolo attuale
- 🔄 Ripetere tutti i titoli della cartella/lista di riproduzione attuale
- 🎲 Ripetizione casuale attivata

La barra dietro la **Durata** indica lo stato di avanzamento della riproduzione del file musicale.

Funzione dei tasti colorati durante la riproduzione musicale



Tasto rosso: Schermo off/on.



Tasto verde: Nel caso di file musicali proposti dai media locali:
Ripetizione casuale dei file all'interno della cartella attualmente selezionata **on/ off**.



Tasto giallo: **Ripetere** il singolo **titolo** / Ripetere **tutti** i titoli / Ripetizione **off**.

Nel caso delle emittenti Radio in Internet:
Passare all'ultima emittente radio ascoltata.

MediaPhoto

- Selezionare un'immagine dall'elenco di sintesi dei contenuti multimediali.



OK Visualizzare l'immagine selezionata in modalità schermo intero (vedi sotto).



Tasto PLAY: Avvia libreria diapositive (vedere colonna a destra).

Modalità schermo intero



- Un'immagine è selezionata.

OK Aprire la modalità a schermo intero.

- Le foto scattate in verticale (con la rispettiva indicazione nei dati Exif) vengono raddrizzate correttamente in modo automatico per la visualizzazione. Le impostazioni foto devono essere settate su **Rotazione automatica foto** → **si** (vedi pagina 69).



Visualizzare immagine precedente / successiva.



- ▲ ▼ Ruotare l'immagine di 90 gradi verso destra/sinistra.

OK Terminare la riproduzione e tornare all'elenco di sintesi.

Libreria diapositive



Tasto PLAY: Avvia libreria diapositive.

- uscita dal prospetto foto: La sequenza di diapositive inizia con l'immagine selezionata.
- in modalità schermo intero: Iniziare libreria diapositive con l'immagine visualizzata.



Tasto PAUSE: Ferma libreria diapositive.



Tasto PLAY: Continua libreria diapositive.



Tasto STOP: Termina libreria diapositive e torna al prospetto.

MediaVideo

- ➡ Selezionare un video dall'elenco di sintesi dei contenuti multimediali.

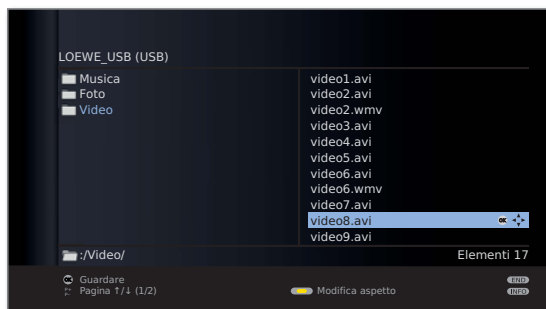

OK Visualizzare il video selezionato.

Nota sui film ad alta risoluzione in generale

Durante la riproduzione di un film in alta risoluzione (HD) a partire dal formato a 720p (risoluzione 1280 x 720 o superiore), eventuali limiti tecnici (interferenze, limiti di larghezza di banda) possono provocare interruzioni parziali o totali della riproduzione.

Nota sui film ad alta risoluzione tramite collegamento wireless⁽¹⁾

I film ad alta risoluzione (film HD) a partire dal formato 720p (risoluzione 1280 x 720 o superiore) devono essere riprodotti tramite un collegamento **cablato**. Nel caso di un collegamento **wireless** si possono verificare interruzioni della riproduzione a motivo di limitazioni tecniche (ad es. insorgere di disturbi, limitazioni ampiezze di banda) fino al completo arresto della riproduzione.

⁽¹⁾ Solo negli apparecchi con funzionalità WLAN, vedi tabella a pagina 138.

Riproduzione

- ➡ Selezionare un video.



OK Riprodurre il video selezionato.



Tasto PAUSE: Fermare/proseguire la riproduzione in corso.



Tasto PLAY: Continua riproduzione fermata.



Tasto STOP: Termina riproduzione in corso e torna al prospetto.

Barra di stato video

La barra di stato fornisce ulteriori informazioni sullo stato di riproduzione attuale.



INFO: Visualizzare / nascondere la barra di stato / le informazioni sul file / le informazioni di contesto.

La prima pressione del **tasto INFO** visualizza la barra di stato del video. Una seconda pressione mostra le informazioni relative ai file del video. Con un'ulteriore pressione del **tasto INFO** si visualizzano le informazioni di contesto con le istruzioni per l'uso. Con la pressione successiva i contenuti visualizzati vengono nuovamente nascosti.

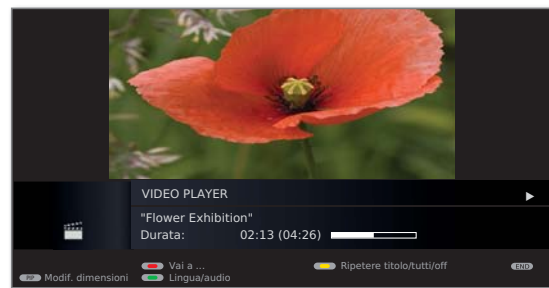

END: Chiudere tutte le maschere.

Spiegazione dei simboli nella barra di stato

I simboli (nella barra di stato in alto a destra) forniscono informazioni sulla riproduzione attuale.

- ▶ Riproduzione
- || Pausa
- ◀ Indietro (velocità 2x, 5x, 10x, 20x)
- ▶▶ Avanti (velocità 2x, 5x, 10x, 20x)
- ↺ Ripetere il titolo attuale
- ↺↺ Ripetere tutti i titoli della cartella attualmente selezionata

La barra dietro la **Durata** indica lo stato di avanzamento della riproduzione del video.

Media+

Scorrimento nastro

È prevista la possibilità di far scorrere il nastro avanti/indietro per ricercare alcune specifiche scene.



Indietro.
Velocità 2x, 5x, 10x, 20x.



Avanti.
Velocità 2x, 5x, 10x, 20x.



Tasto PLAY: Riprendere la riproduzione.
► Attendere che i video in Internet siano salvati in memoria. L'operazione può richiedere alcuni secondi, in base alla velocità di trasmissione di dati del film e di Internet.

Saltare inserendo un momento specifico

Indicando un momento specifico è possibile saltare a un punto qualsiasi del video.



Tasto rosso: Richiamare il comando **Vai a ...**

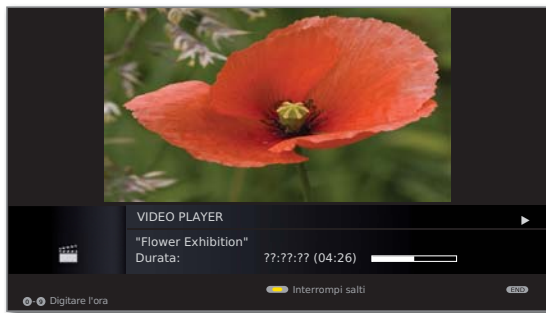

Con i **tasti numerici** digitare il momento desiderato.



OK Eseguire il salto.



Tasto rosso: Interrompere la ricerca a salti.

Saltare utilizzando i tasti direzionali

Premendo rapidamente i tasti ◀▶ nell'ampiezza del salto (vedere pagina 69) impostata nel Menu Media è possibile saltare.



▶▶ Saltare avanti.



◀◀ Tornare indietro.

Smart Jump

Con la funzione Smart Jump attiva, dopo ogni variazione della direzione di salto, l'ampiezza del salto viene ridotta. Se invece si salta per più di tre volte di seguito nella stessa direzione, l'ampiezza del salto raddoppia (max. 8 min.).

Ripeti



Tasto giallo: Ripetere il singolo **titolo** / Ripetere **tutti** i titoli / Ripetizione **off**.

Nella barra di stato (vedere pagina 80) viene visualizzata la modalità di ripetizione corrispondente.

Selezione lingua/audio

I file video possono contenere diverse tracce audio.



Tasto verde: Aprire **lingua/audio**.

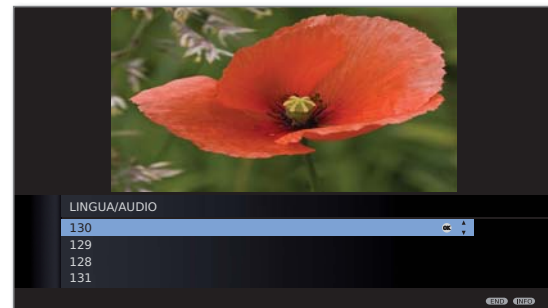

▲ ▼ Evidenziare l'audio o la lingua desiderati,
OK Selezionare la traccia audio.



END: Interrompere la selezione della traccia audio.

Modificare dimensioni



PIP: Modificare le dimensioni della finestra video.

È possibile scegliere tra la riproduzione video come immagine iconizzata o a schermo intero.

Con la riproduzione come immagine iconizzata il video viene visualizzato nella sua risoluzione originale. Sotto di esso viene visualizzata costantemente la barra di stato del video.

Nel caso della riproduzione a schermo intero, l'immagine video viene ingrandita sullo schermo. La barra di stato può essere visualizzata o nascosta (vedi pagina 80).

Servizi dati interattivi

HbbTV / MediaText

La funzione HbbTV⁽¹⁾ (Hybrid broadcast broadband television) offre all'utente numerosi contenuti multimediali, tra cui ad es. mediateche o informazioni supplementari sul programma in corso, se previste dall'emittente attuale.

Il **MediaText** consente di utilizzare la nuova generazione di televideo sfruttando la funzione HbbTV.

La funzione MediaText / Testo HbbTV può essere richiamata da un'applicazione HbbTV oppure si può lanciare direttamente.

- Per utilizzare i servizi HbbTV / MediaText, l'apparecchio TV deve disporre di un collegamento a Internet. Per visualizzare in maniera scorrevole i video, è consigliabile un collegamento di almeno 6.000 kbit/s (DSL 6000 o pari valore).

Richiamare l'applicazione HbbTV

Se dopo un cambio di programma fosse disponibile un'applicazione HbbTV per l'emittente selezionata, questa verrà caricata nel corso dell'avvio automatico (vedi pagina 83) e apparirà il simbolo di un tasto rosso. Nel caso di avvio manuale, l'applicazione viene caricata soltanto con una pressione sul **tasto rosso**.

- L'applicazione HbbTV viene offerta dall'emittente selezionata.
- Collegamento a Internet.
- Impostazione della modalità HbbTV su **ins.**

 **Tasto rosso:** Caricare / visualizzare l'applicazione HbbTV.



L'aspetto, la configurazione dei tasti e le funzioni disponibili dell'applicazione HbbTV dipendono dal fornitore.

In alcuni casi le funzioni di registrazione e memorizzazione delle applicazioni non sono adeguatamente supportate. Loewe non si assume alcun obbligo di garanzia per la disponibilità, il funzionamento e il contenuto delle applicazioni HbbTV.

⁽¹⁾ In base alle impostazioni selezionate.

Disattiva / chiudi l'applicazione HbbTV

END

END: Disattivare / chiudere l'applicazione HbbTV.

A seconda del tipo di **Comportamento all'avvio** impostato (vedi pagina 83), l'applicazione HbbTV viene disattivata (**automatico**) oppure chiusa (**manuale**). Nel caso di avvio **automatico** per effettuare la chiusura è necessaria una seconda pressione del **tasto END**. Dopo la chiusura compare un messaggio sullo schermo.

Richiamare direttamente il testo HbbTV

- Il MediaText/ testo HbbTV viene offerto dall'emittente selezionata.
- Collegamento a Internet impostato.

TEXT

TEXT: Richiamare il televideo "Standard" (vedi pag. 54).

Premendo nuovamente il **tasto TEXT**, viene richiamato il MediaText/ testo HbbTV. La funzione del **tasto TEXT** si può impostare (vedi pag. 83).

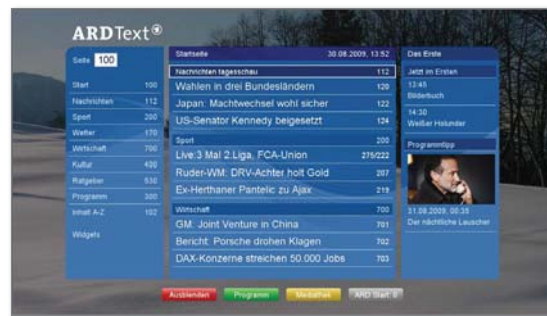

La navigazione all'interno del testo HbbTV e la configurazione dei tasti colorati possono variare in base all'emittente.

Abbandono della modalità testo HbbTV/televideo standard

TEXT

TEXT: Premendo ulteriormente il **tasto TEXT** si chiude il televideo.

Servizi dati interattivi

Modalità HbbTV on/off

Con la modalità HbbTV (impostazione di fabbrica) attivata, è possibile accedere a proposte di valore aggiunto e vedere altre informazioni supplementari (ad es. anche da Internet) relative al programma televisivo in corso, a condizione che questa opzione sia offerta dall'emittente attuale.

MENU

MENU: Richiamare il **Menu TV**.



- ◀ ▶ Selezionare **Impostazioni**,
▼ passare alla riga di menu successiva.
- ◀ ▶ Selezionare **Altro**,
▼ passare alla riga di menu successiva.
- ◀ ▶ Selezionare **Modalità HbbTV**,
▼ passare alla riga di menu successiva.

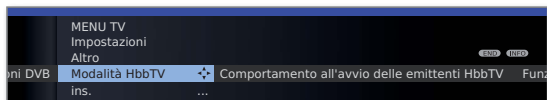

- ◀ ▶ Eseguire le modifiche.

➡ Con l'impostazione **Modalità HbbTV → dis.**, premendo il tasto rosso, si apre l'**archivio DR / archivio video**.

Funzione del tasto TEXT

Con l'impostazione **Televideo standard per primo** (impostazione di fabbrica), con la prima pressione del **tasto TEXT** si apre il televideo standard. Premendo nuovamente il **tasto TEXT** viene quindi visualizzato il MediaText. Per tornare all'immagine televisiva, premere per la terza volta il **tasto TEXT**. La stessa procedura inversa vale per il **tasto TEXT** quando viene selezionata l'opzione **MediaText per primo**.

MENU

MENU: Richiamare il **Menu TV**.



- ◀ ▶ Selezionare **Impostazioni**,
▼ passare alla riga di menu successiva.
- ◀ ▶ Selezionare **Altro**,
▼ passare alla riga di menu successiva.
- ◀ ▶ Selezionare **Funzione del tasto TEXT**,
▼ passare alla riga di menu successiva.

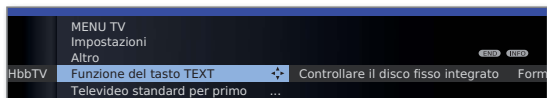

- ◀ ▶ Selezionare **Televideo standard per primo** o **Media-Text per primo**.

Comportamento all'avvio delle emittenti HbbTV

Con **Modalità HbbTV → ins.** (vedi colonna a sinistra) è possibile impostare se un'applicazione HbbTV disponibile deve essere caricata **in modo automatico** dopo il cambio programma oppure **in modo manuale** soltanto dopo aver premuto una volta il tasto rosso. Dopo aver caricato l'applicazione HbbTV, sullo schermo viene mostrato un messaggio a seconda del fornitore del programma.

MENU

MENU: Richiamare il **Menu TV**.



- ◀ ▶ Selezionare **Impostazioni**,
▼ passare alla riga di menu successiva.
- ◀ ▶ Selezionare **Altro**,
▼ passare alla riga di menu successiva.
- ◀ ▶ Selezionare **Comportamento all'avvio delle emittenti HbbTV**,
OK aprire.



- ◀ ▶ ▶ ▼ Selezionare l'emittente.



Tasto blu: **Modificare l'intera lista / Modificare le singole voci.**

Tasto rosso: **Avviare in modo automatico** HbbTV sull'emittente selezionata / **avviare tutto in modo automatico.**

Tasto verde: **Avviare in modo manuale** HbbTV sull'emittente selezionata / **avviare tutto in modo manuale.**

Servizi dati interattivi

MHEG-5

In alcuni Paesi di lingua inglese, il televideo per gli emittenti DVB-T viene trasmesso mediante lo standard MHEG-5. Esso contiene testi, grafiche, funzioni e collegamenti.

► Disponibile per esempio nel Regno Unito, in Irlanda e Nuova Zelanda.

Richiamare applicazione MHEG-5

Nel caso in cui dopo un cambio di programma sia disponibile un'applicazione MHEG-5 per l'emittente selezionata, viene visualizzato un messaggio sullo schermo.

    **Tasto rosso:** Visualizzare l'applicazione MHEG-5.



A seconda della rispettiva offerta dell'operatore, per l'applicazione MHEG-5 si utilizzano i tasti freccia \blacktriangle \blacktriangledown \blacktriangleleft \blacktriangleright , il **tasto OK**, i **tasti colorati**, il **tasto END**, il **tasto TEXT** e talvolta anche i **tasti numerici**.

L'aspetto, l'ulteriore configurazione dei tasti e le funzioni disponibili dell'applicazione MHEG-5 dipendono dall'operatore.

Loewe non si assume alcun obbligo di garanzia per la disponibilità, il funzionamento e il contenuto delle applicazioni MHEG-5.

Richiamare televideo MHEG-5

 **TEXT**

Se dopo un cambio di emittente non appare alcun messaggio su come si possa passare al televideo digitale, premere il **tasto TEXT**.

Terminare applicazione MHEG-5/ televideo MHEG-5



P+ / P- per selezionare altro emittente

oppure seguire la guida dei menu sullo schermo.

Digital Recorder

Il sistema del Digital Recorder

Il Digital Recorder integrato nell'apparecchio TV Loewe consente di registrare le trasmissioni su un disco fisso esterno collegato a una presa USB (USB Recording).

Il Digital Recorder è in grado di elaborare anche i segnali HDTV, segnali audio e altri segnali ad essi correlati compresi.

Di seguito illustriamo le numerose possibilità applicative del vostro Digital Recorder.

Sintesi delle funzioni

Funzionamento del Digital Recorder	
Registrazione in archivio su supporto di memoria USB (disco fisso esterno)	●
Registrazione in archivio dalle emittenti analogiche	–
Registrazione in archivio dalle emittenti digitali (DVB-C/-T/-S)	●
Riproduzione dall'archivio del supporti di memoria USB (disco fisso esterno)	●
Visione differita con la registrazione in archivio in corso	●
Riversione delle trasmissioni registrate su un registratore esterno	●
Riproduzione delle trasmissioni abilitate tramite la rete	●
Riversione delle trasmissioni registrate da un supporto di memoria USB a un altro	●
Applicazione/cancellazione manuale di un segnalibro	●

- disponibile
- non disponibile

Digital Recorder

Archivio Digital Recorder

I film che si desidera vedere in un momento successivo possono essere registrati nell'archivio del Digital Recorder.

- Le registrazioni dalle emittenti analogiche non sono possibili.
- In alcuni casi la registrazione di trasmissioni con codifica CI Plus non è possibile o è possibile solo in parte (vedere pag. 109).

Se sono disponibili dati EPG o televideo, Digital Recorder memorizza in archivio il titolo e le relative informazioni complementari per ogni trasmissione.

Se una trasmissione DVB viene proposta in diverse lingue, vengono registrate anche le lingue supplementari. I sottotitoli DVB o i sottotitoli televideo vengono registrati se nelle impostazioni del Digital Recorder è stata attivata la registrazione dei sottotitoli. La selezione della lingua ed i sottotitoli si visualizzano come nella modalità TV.

La riproduzione delle registrazioni viene avviata dall'archivio. Se in una registrazione sono stati inseriti i segnalibri, tutte queste voci saranno contrassegnate di conseguenza (🔖).

È possibile selezionare comodamente dall'EPG o dal televideo la trasmissione preferita da registrare e guardarla successivamente dall'archivio di Digital Recorder.

Un Manager cancellazione automatico assicura sempre la presenza di spazio libero sufficiente per nuovi film (vedere pagina 95).

- **Classificazione dei titoli**
Le trasmissioni si possono elencare in ordine cronologico, alfabetico o per nome dell'emittente. Il che consentirà di trovare rapidamente la porzione di registrazione desiderata.
- **Rinomina/modifica titoli**
Se necessario, è possibile modificare il titolo di una trasmissione in archivio.
- **Sicurezza bambini**
La funzione di sicurezza bambini consente di proteggere le registrazioni in archivio da un eventuale accesso non autorizzato.
- **Protezione cancellazione**
La protezione cancellazione può essere impostata per i film di cui si desidera impedire la cancellazione automatica da parte del Manager cancellazione (vedere pag. 95).
- **Copia**
Copiare i film dall'archivio del Digital-Recorder con il controllo timer sui registratori DVD esterni oppure sui dischi fissi esterni.

Visione differita

Durante una registrazione in archivio, è possibile vedere in differita la trasmissione registrata.

- In alcuni casi, per le trasmissioni di emittenti che lavorano con la codifica CI Plus, la modalità in differita non è possibile o è possibile solo in parte (vedere pag. 109).

- **Differita**
Durante la registrazione, è possibile bloccare una trasmissione TV in qualsiasi momento per poi riprodurla in un secondo momento in differita. L'intervallo massimo per la differita corrisponde a 3 ore.
- **Navigazione veloce tramite salto**
Con una breve pressione del tasto è possibile spostarsi in avanti / indietro nel film. L'intervallo indici di salto può essere impostato. Inoltre, la funzione **Smart Jump** assicura che l'ampiezza del salto a ogni modifica della direzione di salto venga dimezzata e/o raddoppiata dopo tre salti compiuti nella stessa direzione (max. 8 minuti). In questo modo è possibile avvicinarsi progressivamente e più rapidamente a un preciso punto della registrazione.
- **Avanti e indietro veloce**
Questa funzione consente di avanzare o tornare indietro a tre diverse velocità nella trasmissione che si sta guardando in differita.
- **Moviola**
Successivamente, tale trasmissione potrà essere riprodotta in quattro diverse velocità.
- **Impostazione di segnalibri**
Durante una partita di calcio, ad esempio, è possibile contrassegnare i goal o le scene più emozionati. In questo modo i punti preferiti si ritrovano rapidamente anche in un secondo momento.

Digital Recorder

Registrazione in archivio

► Per registrare trasmissioni criptate, consultare anche le istruzioni a pagina 108 e 109.

► Le registrazioni dalle emittenti analogiche non sono possibili.

Durante la registrazione di una trasmissione TV nell'archivio, vi è la possibilità di riprodurre dallo stesso archivio una trasmissione già registrata. È anche possibile riprodurre in differita la stessa trasmissione che si sta registrando in archivio.

- **Registrazione immediata**

È possibile registrare le trasmissioni più interessanti nell'archivio DR agendo direttamente sul **tasto RECORD**. In questo caso la trasmissione verrà registrata dalla conferma fino alla fine e/o fino allo scadere dell'intervallo di registrazione selezionato.

- **Registrazione con timer**

Consente di selezionare comodamente dall'EPG o dal televideo la trasmissione preferita da registrare. Il sommario timer offre lo spazio per 50 voci. Le trasmissioni possono essere guardate in un momento successivo dall'archivio di Digital Recorder.

- **Registrazione di serie**

Si possono comodamente programmare le serie trasmesse con cadenza a orari diversi.

- **Visione differita durante la registrazione in archivio**

Se si è programmata una registrazione e si rientra a casa più tardi, consente di guardare il film in differita mentre la registrazione è ancora in corso.

Riproduzione da archivio

Tutte le trasmissioni registrate possono essere selezionate dall'archivio e riprodotte. Durante la riproduzione da archivio è possibile registrare in archivio un'altra trasmissione.

- **Avanti e indietro veloce**

I film si possono riportare avanti/indietro in tre velocità diverse.

- **Navigazione veloce tramite salto**

Con una breve pressione del tasto è possibile spostarsi in avanti / indietro nel film. L'ampiezza del salto è regolabile (vedi pagina 88). Inoltre, la funzione **Smart Jump** assicura che l'ampiezza del salto a ogni modifica della direzione di salto venga dimezzata e/o raddoppiata dopo tre salti compiuti nella stessa direzione (max. 8 minuti). In questo modo è possibile avvicinarsi progressivamente e più rapidamente a un preciso punto della registrazione.

- **Moviola**

La riproduzione si può eseguire in quattro diverse velocità di moviola.

- **Segnalibro**

Collocando manualmente un segnalibro è possibile trovare, in un secondo momento, i punti più interessanti di un film. Oltre a questa funzione sono disponibili anche i segnalibri impostati automaticamente al cambio di trasmissione. Tutti i segnalibri possono essere saltati in successione con la semplice pressione di un tasto.

- **Funzioni di taglio/salto**

Eventuali passaggi superflui all'inizio e alla fine di una registrazione si possono cancellare molto facilmente.

- **Riversione delle registrazioni**

Se si vogliono salvare delle registrazioni in modo permanente, è necessario masterizzarle su DVD. In seguito è possibile cancellare le registrazioni dall'archivio.

► In alcuni casi la copia di registrazioni che provengono da un'emittente con codifica CI Plus non è possibile o è possibile solo in parte (vedere pagina 109).

Avvertenze tecniche

L'apparecchio TV utilizza il file system per disco fisso FAT32. Il file system NTFS non è supportato. I PC con sistema operativo Microsoft Windows nel caso della formattazione su FAT32 supportano soltanto un disco fisso da 32GB. Nei dischi fissi di dimensioni superiori la capacità sarà ridotta automaticamente. Per sfruttare tutta la capacità del disco fisso, formattare i dischi fissi USB che si desidera utilizzare con l'apparecchio TV tramite i comandi **Menu TV** → **Impostazioni** → **Altro** → **Formattare il disco esterno** (vedi pagina 107).

Lo spegnimento dell'apparecchio TV dall'interruttore generale durante il funzionamento, così come un'interruzione imprevista dell'alimentazione elettrica (ad es. nel caso di mancanza di corrente), può causare danni al sistema di file del disco fisso e provocare la perdita delle trasmissioni registrate. Prima di spegnerlo definitivamente dall'interruttore generale, far passare l'apparecchio TV **sempre** in standby (premere il tasto on/off del telecomando o il pulsante di spegnimento al centro del pannello frontale dell'apparecchio TV). Durante la registrazione non rimuovere per nessun motivo il disco fisso esterno dall'apparecchio TV.

Qualora si dovessero verificare comunque problemi di funzionamento del disco fisso inaspettati, potrebbe essere necessario eseguire la formattazione del disco fisso. Attenersi alle indicazioni di sicurezza riportate a pag. 107.

Digital Recorder

Impostazioni

Nel **Menu Digital Recorder** è possibile eseguire le proprie impostazioni personalizzate, adattandole alle proprie esigenze.

Richiamo Menu Digital Recorder



Richiamare **Archivio DR / Archivio video**.

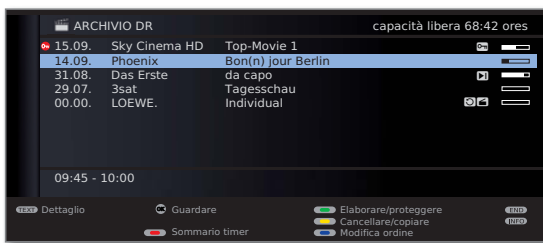

MENU: Richiamo **Menu Digital Recorder**.

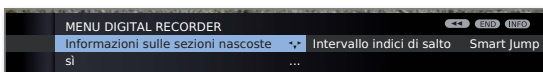

◀ ▶ Selezionare impostazione,
▼ passare nella riga menu inferiore.



◀ ▶ Impostare oppure inserire con i
tasti numerici del telecomando.

Spiegazione delle possibilità di impostazione

Selezionare supporto di memoria
Selezionare il supporto di memoria il cui archivio racchiude i contenuti da visualizzare.
memoria ➡ Questa voce di menu appare soltanto se sono disponibili diversi supporti di memoria USB.

Informazioni sulle sezioni nascoste
Se parte della registrazione in archivio fosse stata nascosta, un messaggio nello schermo informerà quando si sta per saltare tale porzione.
Impostazione di fabbrica: **si**.

Intervallo indici di salto
Impostare l'ampiezza standard del salto (in minuti) in avanti o all'indietro all'interno del film ottenibile premendo brevemente i tasti ◀◀ o ▶▶. Digitare con i tasti numerici del telecomando la durata del salto (inserire un valore a due cifre compreso tra 01 e 15 min.).
Impostazione di fabbrica: **04 min**.

➡ Se la funzione **Smart Jump** è attiva, l'ampiezza del salto può essere impostata solo tra 1 e 4 minuti.

Smart Jump
Attivare/disattivare la funzione Smart Jump (vedi pagina 96).
Impostazione di fabbrica: **si**.

Tolleranza di registrazione serie
Un'eventuale trasmissione identificata con il tipo di registrazione programmato **Serie** sarà avviata soltanto se inizierà entro l'ora programmata ± la tolleranza di registrazione serie. Digitare con i tasti numerici del telecomando la durata (inserire un valore a due cifre compreso tra 01 e 60 min.).
Impostazione di fabbrica: **+30 min**.

➡ La tolleranza di registrazione serie nel caso delle registrazioni con temporizzazione automatica viene ignorata (vedi pagina 94).

Impostazioni DR+ Streaming
Vedi pagina 89.

Digital Recorder

Impostazione del tempo di pre-registrazione e del post-registrazione

Nella registrazione con timer senza temporizzazione automatica (emittenti DVB) (si veda pag. 108) è possibile impostare un tempo di pre-registrazione e di post-registrazione. Questo serve a evitare che parti della trasmissione vengano omesse dalla registrazione perché la trasmissione inizia prima o finisce dopo.

MENU

MENU: Richiamare il **Menu TV**.



- ◀ ▶ Selezionare **Registrazione**,
- ▼ passare alla riga menu sottostante.



- ◀ ▶ Selezionare **Tempo pre-registrazione** o **Tempo post-registrazione**,
- ▼ passare alla riga menu sottostante.



Con i **tasti numerici** inserire l'orario (indicare sempre un valore a due cifre: da 01 a 15 min. per il tempo di pre-registrazione; da 01 a 60 min. per il tempo di post-registrazione).

Impostazione di fabbrica: tempo di pre-registrazione: **00 min**, tempo di post-registrazione: **05 min**.

Impostazioni DR+ Streaming

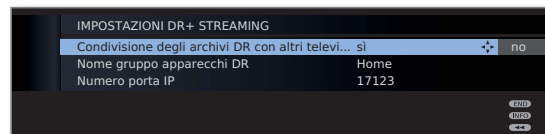

Condivisione degli archivi DR con altri televisori Se l'impostazione è **si**, tramite l'archivio è possibile vedere anche le registrazioni di altri apparecchi TV per i quali la visione dei film è abilitata nell'ambito della rete domestica (funzione client).

Nome gruppo apparecchi DR Assegnare un nome al proprio gruppo di apparecchi TV. Assegnando nomi di gruppi diversi è possibile suddividere i propri apparecchi TV in base alle necessità specifiche. Lo scambio dei dati può avvenire soltanto tra quegli apparecchi TV i cui nomi coincidono.

Numero porta IP Il numero della porta IP è già impostato dal produttore. Generalmente non va modificato.

Digital Recorder

Registrazione in archivio – Registrazione diretta

► Per registrare trasmissioni criptate, consultare anche le istruzioni a pagina 108 e 109.



Premere **tasto RECORD** brevemente: Avvia la registrazione diretta.

Si apre la funzione di selezione **Durata registr.**

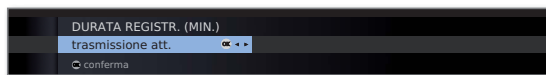

◀ ▶ Selezionare la durata della registrazione desiderata.

trasmissione att.: La trasmissione attuale viene acquisita nell'archivio DR.



???: inserire manualmente con i tasti numerici del telecomando la durata della registrazione.

OK Conferma. Richiamare i **Dati del timer**.

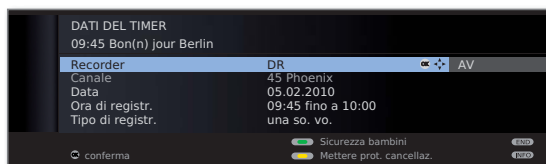

Controllare i Dati del timer, se necessario modificarli e confermare con **OK**. La registrazione viene avviata.

Ulteriori delucidazioni sulle varianti di configurazione sono riportate nel menu **Dati del timer** a pagina 94.

Registrazione immediata

Nel caso della registrazione immediata, la registrazione inizia in corrispondenza di un'unica pressione del tasto. È necessario stabilire soltanto la durata della registrazione. Se non viene selezionato il registratore (ad es. registratore DVD). La trasmissione viene sempre registrata sul disco fisso collegato tramite presa USB.



Premere **tasto RECORD** a lungo: Avvia Registrazione immediata.

Si apre la funzione di selezione **Durata registr.**



◀ ▶ Selezionare la durata della registrazione desiderata, **OK** conferma.

Durante la registrazione in archivio vengono visualizzate la barra di avanzamento della registrazione in rosso e l'indicazione **REC** che segnala una registrazione in archivio in corso.

Impostazione segnalibri nella registrazione in archivio

Nella registrazione diretta o nel corso di una registrazione con timer è possibile impostare segnalibri in corrispondenza dei passaggi più interessanti (premere il **tasto PLAY** leggermente più a lungo). Compare un messaggio sullo schermo. In questo modo durante la riproduzione sarà possibile ritrovare rapidamente tali passaggi. Si possono impostare fino a 15 segnalibri per registrazione.

Visione differita durante la registrazione in archivio



Tasto PAUSE: Passare al fermo immagine. La registrazione continua in background.



Tasto PLAY: Proseguire la riproduzione. Ora la registrazione in archivio è visibile in differita.

I comandi di salto, avvolgimento rapido in avanti e indietro e il rallentatore funzionano come descritto nel capitolo **Visione differita** (pagine 96 e 97).



Tasto STOP: Chiudere la funzione di spostamento temporale e tornare all'immagine live.

Digital Recorder

Visione di altri film contenuti in archivio durante la registrazione in archivio

Dopo aver avviato una registrazione, è possibile guardare anche una trasmissione già registrata.



Richiamare l'**Archivio DR**.



▲ ▼ Selezionare la registrazione,
OK guardare il film.

La registrazione prosegue in background.

- Se si registra una trasmissione criptata con l'opzione **Registrazione decodificata** → **Si**, per la registrazione viene utilizzato il modulo CA necessario per la decodifica. In questo caso non è possibile guardare nessun'altra trasmissione criptata presente in archivio.

Spegnimento dell'apparecchio TV nel corso della registrazione

Nel corso della registrazione è possibile mettere l'apparecchio TV in modalità standby. La registrazione prosegue in modalità standby. Ora la spia dell'apparecchio è arancio.

- **Non** spegnere per nessun motivo l'apparecchio con l'interruttore di rete e **non** staccare il connettore di rete dell'apparecchio TV dalla presa, altrimenti la registrazione andrà persa!

Sottotitoli

Si possono registrare anche i sottotitoli trasmessi (vedere pagina 94).

Per richiamare i sottotitoli registrati nel corso di una successiva riproduzione:



INFO: Attivare la visualizzazione dello stato TV (vedere la colonna di destra).



TEXT: Richiamare selezione dei sottotitoli.



▲ ▼ Selezionare sottotitoli desiderati.
OK Visualizzazione dei sottotitoli.

Conclusione anticipata della registrazione

Una registrazione archivio in corso si può anche sospendere prematuramente:



Premere il **tasto STOP**.



OK Terminare registrazione.

La registrazione viene terminata. Quanto registrato fino a questo momento viene memorizzato sul disco fisso e può essere riprodotto dall'archivio DR.

E' possibile terminare una registrazione in corso anche cancellando la voce corrispondente nel Sommario timer oppure nell'Archivio DR. Per ulteriori informazioni, si rimanda a pagina 95.

Segnale di stato durante la registrazione differita e in archivio



INFO: Attivare la visualizzazione dello stato TV.

Visualizzazione con immagine live durante una registrazione in archivio:

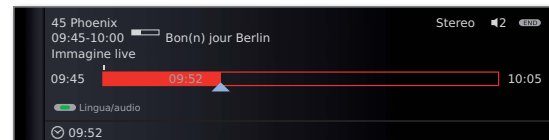

Visualizzazione con differita durante una registrazione in archivio:

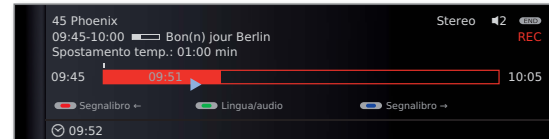

Digital Recorder

Registrazione in archivio – Registrazione con timer

► Per registrare trasmissioni criptate, consultare anche le istruzioni a pagina 108 e 109.

Le registrazioni temporizzate per il Digital Recorder si possono comodamente programmare con le funzioni EPG, Televideo o a mano. In questo caso si possono impostare contemporaneamente 50 valori diversi per il timer.

Se sono state programmate registrazioni con timer, l'apparecchio TV può essere spento solo in modalità standby. **Non** spegnere per nessun motivo l'apparecchio con l'interruttore di rete e **non** staccare il connettore di rete dell'apparecchio TV dalla presa, altrimenti non verrà eseguita nessuna registrazione temporizzata.

Le programmazioni del timer per Digital Recorder sono visualizzate nel Sommario timer.

Nel caso delle registrazioni criptate che devono ancora essere decodificate, al posto del nome del programma compare l'abbreviazione **DR**→**DR**.

Per la spiegazione dei simboli nel sommario timer vedere il capitolo **II sistema di registrazione diretto** a pagina 120.



Richiamo **Archivio DR**.

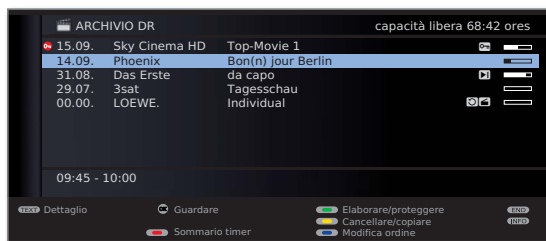

Tasto rosso: Aprire il **Sommario timer**.

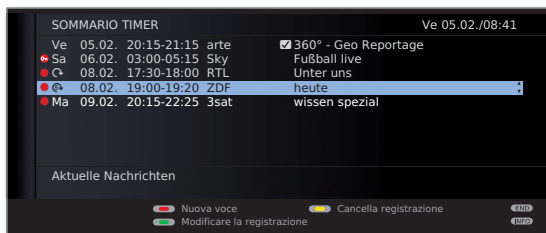

Nel caso delle registrazioni criptate che devono ancora essere decodificate, prima della voce compare un punto rosso con il simbolo della chiave.

Programmazione di registrazioni con timer tramite EPG



Richiamare **EPG**.



▲ ▼ Evidenziare la trasmissione da registrare.



Tasto RECORD: Programmare la registrazione della trasmissione.

Si apre la finestra di dialogo dei dati del timer.

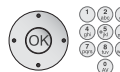
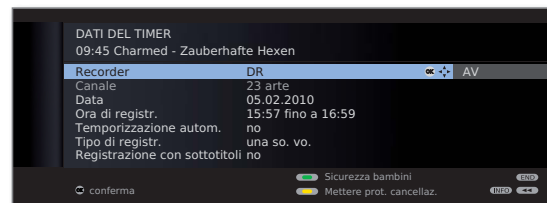

Controllare i Dati del timer e, se necessario, modificarli.

OK Conferma dati del timer. La trasmissione viene acquisita nel sommario timer.

Ulteriori delucidazioni sulle varianti di configurazione sono riportate nel menu **Dati del timer** a pagina 94.

Davanti al titolo della trasmissione in EPG viene collocato un punto rosso. Se una trasmissione è già contrassegnata con un punto rosso, con il **tasto RECORD** è possibile cancellare di nuovo il valore programmato nel timer.

Digital Recorder

Programmazione di registrazioni con timer con televideo

Richiamare il programma del quale si desidera realizzare una registrazione con timer.



TEXT: Richiamare il **televideo**.

Se previsto dall'emittente HbbTV, si apre MediaText/testo HbbTV (vedi pagina 82).

In questo caso premendo nuovamente il **tasto TEXT** viene richiamata la funzione di televideo "standard".



Tasto RECORD: Richiamare la prima pagina di anteprima programma.

Se non fosse possibile, definire la pagina di anteprima nel **Menu televideo** → **Impostazioni** → **Pagine di presentazione**.



Tasto verde: Selezionare la pagina di presentazione programmi che contiene la trasmissione che si desidera registrare.



▼ ▲ Evidenziare l'ora in cui inizia la trasmissione.



OK Programmare la registrazione della trasmissione.

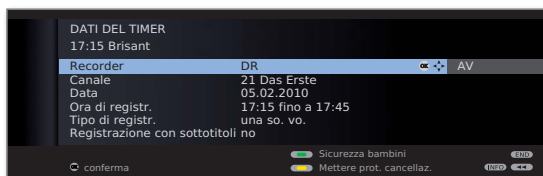

Controllare i Dati del timer e, se necessario, modificarli. In particolare verificare l'ora di registrazione e la data per le trasmissioni che si protraggono dopo mezzanotte oppure iniziano il giorno successivo. I dati del televideo non sono necessariamente completi.



OK Conferma dati del timer. La trasmissione viene acquisita nel sommario timer.

Ulteriori delucidazioni sulle varianti di configurazione sono riportate nel menu **Dati del timer** a pagina 94.

Programmazione manuale della registrazione con timer



Richiamo **Archivio DR**.



Tasto rosso: Aprire il **Sommario timer**.

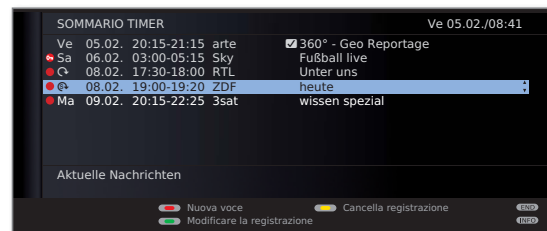

Tasto rosso: Richiamare nuova voce.



◀ ▶ Selezionare **Registrazione**.
OK Richiamare **Assistente di registrazione**.

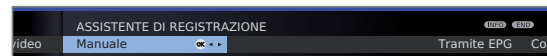

◀ ▶ Selezionare **Manuale**.
OK Avviare la programmazione.



▲ ▼ ◀ ▶ Selezionare l'emittente da registrare o la presa di collegamento.

OK Acquisire.
Viene visualizzato il menu **Dati del timer**.

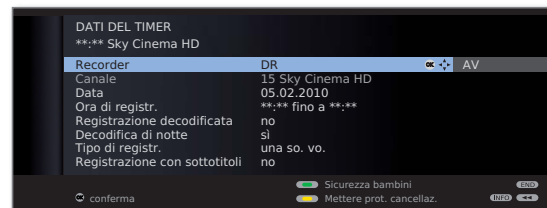

Controllare i Dati del timer. Specificare comunque data e ora di registrazione.

OK Conferma. La trasmissione viene acquisita nel sommario timer.

Digital Recorder

- Se la fonte di registrazione selezionata è un registratore DVD, avviare manualmente la riproduzione dell'apparecchio collegato dall'inizio dell'ora di registrazione specificata.
- Per registrare trasmissioni criptate, consultare anche le istruzioni a pagina 108 e 109.

Spiegazioni sulle varianti di regolazione nel menu Dati del timer

- italiano**
- Recorder** Selezionare il registratore da utilizzare. Da qui, selezionare **DR** per il Digital-Recorder.
- Programma** (disponibile soltanto quando l'emittente selezionata viene ricevuta tramite diverse fonti di segnale, ad es. DVB-T e DVB-S)
Selezionare la fonte di segnale per la registrazione.
- Data** Giorno della registrazione.
- Ora di registr.** Orario della registrazione.
- Temporizzazione autom.** (disponibile solo per alcune emittenti DVB e nel caso di registrazione tramite EPG, si veda pag. 108)
Utilizzare la temporizzazione automatica, **sì** / **no**.
- Registrazione decodificata** Nel caso si registrino delle emittenti criptate, da qui si può stabilire se la trasmissione debba essere decodificata già nel corso della registrazione. In tal caso, durante la registrazione non sarà possibile vedere altre trasmissioni criptate, poiché il modulo CA sarà utilizzato per la registrazione in corso.
Suggerimento:
Selezionare **Sì** se durante la registrazione non si vuole vedere nessun'altra emittente criptata. In questo modo si eviterà la successiva decodifica.
► Nel caso delle registrazioni con codifica CI Plus, per motivi tecnici non è possibile utilizzare la **temporizzazione automatica**, se da qui si è scelto **sì**.
- Decodifica di notte** (solo con l'impostazione predefinita **Registrazione decodificata → no**).
Se l'impostazione è **sì**, la trasmissione sarà decodificata automaticamente il giorno successivo alle ore 02:00 (il modulo CA deve essere inserito). Selezionare **no**, se si desidera eseguire la decodifica in un momento diverso. Con il telecomando inserire l'orario desiderato per la decodifica.

Spiegazioni sulle varianti di regolazione nel menu Dati del timer

- PIN fornitore del programma** (solo per le registrazioni di trasmissioni protette da CI Plus)
Inserire il PIN per la protezione minori del modulo CA.
Vedi anche pagina 109.
- Tipo di registr.** Selezionare **una so. vo., Lu-Ve, giornalmente** oppure **settimanal**. Per le registrazioni temporizzate tramite EPG, è anche possibile selezionare anche l'opzione **Serie**.
- Registrazione con sottotitoli** Scegliere se debbano essere registrati anche i sottotitoli.
- Bloccare film** Consentire la successiva riproduzione di questa registrazione soltanto previa digitazione del PIN (protezione bambini). Premere il **tasto verde**.
► Se nel **Menu TV in Impostazioni → Sicurezza bambini** non fosse ancora stato impostato nessun codice segreto, si attiva prima di tutto la funzione **Sicurezza bambini**.
- Mettere prot. cancellaz.** Impedisce la cancellazione automatica da parte del Manager cancellazione. Premere il **tasto giallo**.

Digital Recorder

Cancellazione degli inserimenti timer programmati

Utilizzare questa funzione nel sommario timer, quando si desidera cancellare registrazioni già programmate o terminare una registrazione con timer in corso.



Richiamo **Archivio DR**.



Tasto rosso: Aprire il **Sommario timer**.



▲ ▼ Evidenziare le programmazioni del timer da cancellare.

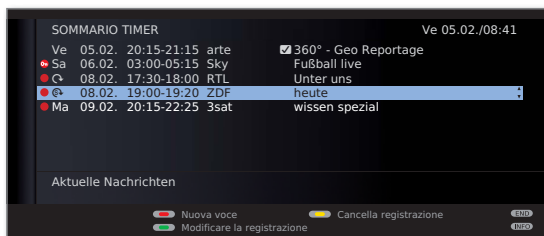

Tasto giallo: Cancellare timer.

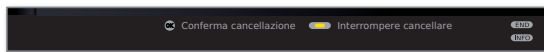

OK Confermare.

➡ La voce del timer attivo è visualizzata in rosso. Se si cancella il timer la registrazione viene arrestata.

Il Manager cancellazione

Il Manager cancellazione è un sistema di gestione delle cancellazioni automatiche che garantisce spazio di memoria sempre disponibile sul disco fisso per nuove registrazioni.

Quando la capacità sul disco fisso è quasi esaurita vengono cancellate per prime sempre le registrazioni più vecchie.

Le registrazioni che sono state dotate di una protezione cancellazione (vedere a pag. 105) non vengono cancellate dal Manager cancellazione. Queste registrazioni si possono cancellare manualmente.

Per evitare una perdita dei dati, si consiglia di salvare le registrazioni importanti su un DVD scrivibile.

Una volta effettuata la riversione, cancellare le registrazioni dal Digital Recorder.

Loewe non risponde della perdita di dati dal disco fisso di Digital Recorder.

Conflitto di registrazione

Se si desidera programmare una nuova registrazione che si accavalla con un altro programma già impostato nel timer, si apre la finestra di dialogo di **Conflitto di registrazione**. A questo punto è necessario stabilire se si debbano eseguire solo una o due registrazioni.

Se si decide per entrambe, è necessario indicare anche quale delle due trasmissioni dovrà essere registrata fino alla fine.

Ulteriori possibilità di soluzione di un conflitto di registrazione:



Tasto verde: Modificare i dati del timer per le singole trasmissioni.



END: Cancellare le nuove impostazioni del timer. L'impostazione precedente viene mantenuta.

Digital Recorder

Visione differita

Durante una registrazione in archivio, è possibile vedere in differita la trasmissione registrata.

- ▶ Attenersi alle istruzioni relative alla visione differita a pagina 86.
- ▶ Per motivi legali, le trasmissioni con protezione anticopiatura (per es. Macrovision) non possono essere guardate in differita.

Interruzione



Premere il **tasto PAUSE**.

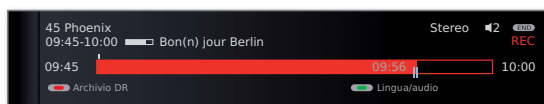

L'immagine TV diventa fermo immagine e viene visualizzato l'indicatore di stato del Digital Recorder.

In alto si vede il numero e il nome del programma e, se sono presenti dati EPG o televideo, anche l'inizio e la fine della trasmissione corrente e il relativo titolo.

Davanti alla barra viene visualizzata l'ora di inizio della registrazione differita. Dopo la barra è indicata l'ora in cui termina la registrazione in archivio. La barra mostra, inoltre, quale parte della trasmissione è già stata registrata. L'ora all'interno della barra è quella in cui è stato premuto il tasto PAUSE.

Proseguimento (visione differita)



Premere il **tasto PLAY**.

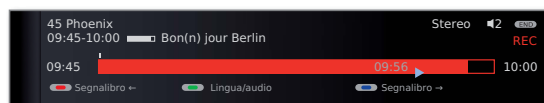

Ora è possibile vedere la trasmissione TV in differita esattamente dal punto in cui è stato premuto il **tasto PAUSE**. Al posto del simbolo pausa **II** appare il simbolo riproduzione **▶**.

Passare a segnalibri impostati automaticamente

Durante la visione in differita, con l'indicatore di stato attivo, è possibile saltare al segnalibro impostato automaticamente oppure passare all'inizio o alla fine della registrazione in corso. I segnalibri bianchi indicano l'inizio e/o la fine delle trasmissioni.

- Tasto rosso:** Salto indietro.
- Tasto blu:** Salto avanti.

Commutazione su immagine live



Premere il **tasto STOP**.

Si vede l'immagine live della trasmissione.

Salto

Nella visione in differita premendo brevemente i tasti **◀ ▶** è possibile saltare dell'intervallo fra indici impostato, tralasciando rapidamente i passaggi non interessanti.



▶▶ Salto avanti.

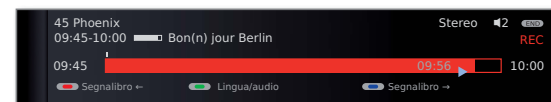

▶▶ Salto indietro.

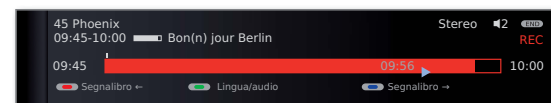

Smart Jump

Con la funzione Smart Jump attiva, dopo ogni variazione della direzione di salto, l'ampiezza del salto viene ridotta. Se invece si salta per più di tre volte di seguito nella stessa direzione, l'ampiezza del salto raddoppia (max. 8 min.).

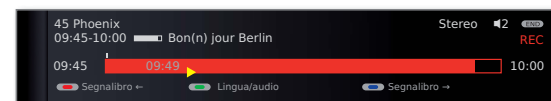

- ▶ : L'ampiezza del salto corrisponde all'ampiezza preimpostata nel **Menu Digital Recorder**.
- ▶ : L'ampiezza del salto è inferiore a quella impostata nel **Menu Digital Recorder** (ad es. dopo aver cambiato la direzione del salto).
- ▶ : l'ampiezza del salto è superiore a quella impostata nel **Menu Digital Recorder** (ad es. dopo aver eseguito il salto per tre volte nella stessa direzione).

Digital Recorder

Avanti e indietro veloce

Durante la visione differita è possibile utilizzare la funzione avanti e indietro veloce a tre velocità. Durante queste operazioni l'audio è disattivato.

  Premere un po' più a lungo  oppure .

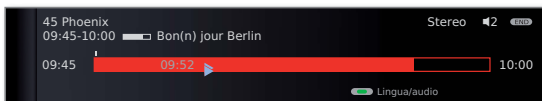

A ogni breve pressione successiva su  e/o  la velocità aumenta fino a tornare alla prima velocità.

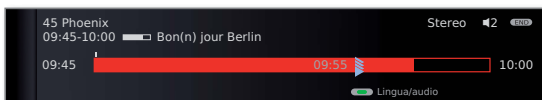

Una volta raggiunta la fine della registrazione, si attiva automaticamente la riproduzione. Ci si trova quindi con ca. 10 secondi di ritardo rispetto all'immagine live oppure, nel caso della funzione indietro, all'inizio della registrazione differita.

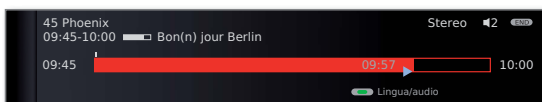

Moviola

Con la pausa attiva (fermo immagine) è possibile utilizzare le quattro velocità della moviola. Durante la funzione di moviola l'audio è disattivato. (nelle trasmissioni HDTV la funzione rallentatore indietro non è disponibile.)



Premere il **tasto PAUSE**.

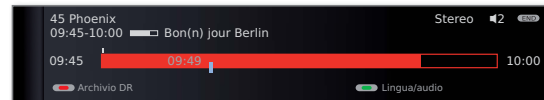

Premere brevemente  oppure .

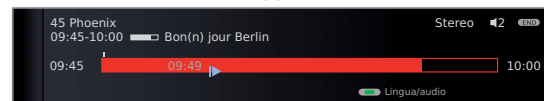

Per aumentare la velocità:
Premere ripetutamente  oppure .

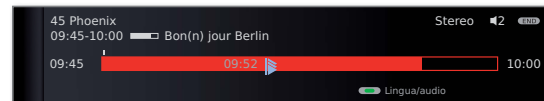

A ogni pressione la velocità aumenta, fino a tornare nuovamente al valore iniziale.

Impostazione di segnalibri

Ad esempio sarà possibile contrassegnare eventuali scene interessanti delle trasmissioni sportive per rivederle in maniera mirata in un momento successivo. I segnalibri si possono applicare durante la visione in differita oppure durante la visione in diretta.



Premere **tasto PLAY** un poco più a lungo: Impostare segnalibro.

Compare un messaggio sullo schermo. Ogni volta che si preme nuovamente il **tasto PLAY** viene impostato un ulteriore segnalibro.

Digital Recorder

Riproduzione da archivio

 Richiamare **Archivio DR / Archivio video**.

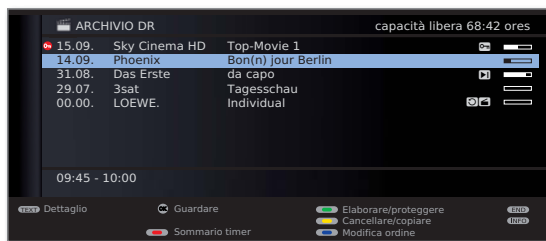

In alto a destra viene visualizzata la **capacità disponibile** residua del supporto di memoria.

► La **capacità libera** indicato per lo spazio disponibile è approssimativo. La capacità residua precisa del disco fisso dipende dalle trasmissioni che saranno registrate in futuro.

Il livello di riempimento nella barra indica la porzione della registrazione che è già stata vista.

Eventuali dati programma di EPG o televideo vengono visualizzati per la voce già evidenziata sotto all'elenco archivio. Ulteriori informazioni sulla registrazione, se presenti, possono essere richiamate con il **tasto TEXT**.

 **Tasto blu:** Modifica l'ordine di visualizzazione delle registrazioni.









 **Tasto verde:** Ordinare registrazioni per data.

Tasto giallo: Ordinare registrazioni per lettera alfabetica.

Tasto blu: Ordinare registrazioni per emittente.

 Tornare alla panoramica generale. Viene mantenuto l'ultimo ordine selezionato.

Spiegazioni dei simboli nell'archivio DR

-  Voce in archivio con ripetizione attivata (pagina 100).
-  Voce in archivio con la sicurezza bambini impostata (pagina 104).
-  Voce in archivio con la protezione cancellazione impostata (pagina 105).
-  Voce in archivio con il segnalibro impostato manualmente (vedere la colonna di destra).
-  Voce in archivio criptata.
-  Voce in archivio criptata CI Plus.
-  Voce in archivio è stata inserita nel sommario timer per essere sottoposta a riversamento/copiatura (vedere a pag. 101, **Riversione delle registrazioni su un registratore collegato**).
-  Voce in archivio è stata inserita nel sommario timer per essere sottoposta a decodifica (vedere a pag. 102, **Decodifica della registrazione criptata**).

Riproduzione da Archivio



▲ ▼ Selezionare **registrazione**.
OK Avviare la riproduzione.

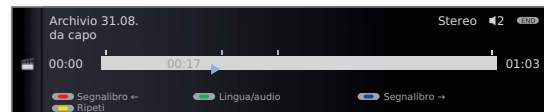

► Nel caso di riproduzione di registrazioni ancora criptate, il modulo CA dovrà essere inserito nello slot CI con la Smart Card.

Impostazione di segnalibri

Durante la riproduzione di una registrazione da archivio è possibile impostare segnalibri.



Premere il **tasto PLAY** più a lungo: Impostare segnalibro.

Compare un messaggio sullo schermo. Quindi viene visualizzato il simbolo del disco fisso e sopra alla barra della riproduzione compare il segnalibro impostato. È possibile impostare fino a 15 segnalibri per registrazione.

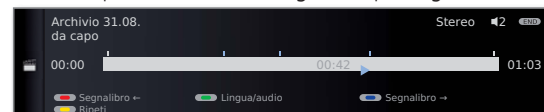

► I segnalibri impostati automaticamente sono bianchi. I segnalibri impostati manualmente sono blu.

Passare al segnalibro



INFO: Attivare la visualizzazione dello stato TV.



Tasto blu: Passare al segnalibro successivo.

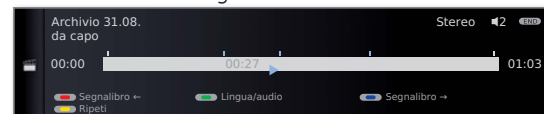

Tasto rosso: Passare al segnalibro precedente.

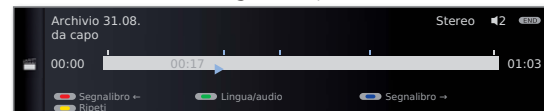

Cancellazione di singoli segnalibri



Tasto rosso o blu: Posizionare sul segnalibro impostato manualmente che si desidera cancellare.

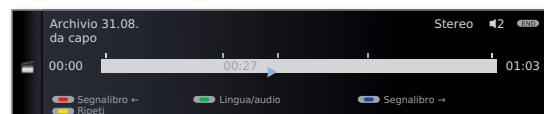

Premere **tasto PLAY** un poco più a lungo: Il segnalibro viene cancellato.

Digital Recorder

► Durante la riproduzione delle registrazioni criptate, alcune delle seguenti funzioni sono disponibili soltanto in misura limitata.

Salto

Premendo brevemente i **tasti** ◀◀ o ▶▶ è possibile saltare nelle diverse posizioni della trasmissione.



▶▶ Salto avanti.

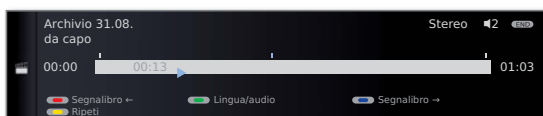

◀◀ Salto indietro.

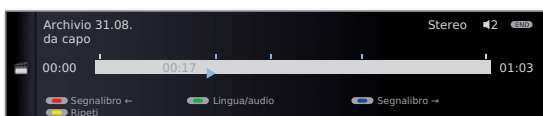

► Impostazione dell'intervallo indici di salto: vedere pagina 88.

Smart Jump

La funzione Smart Jump consente di ricercare velocemente una determinata scena di una registrazione. Maggiori informazioni sono riportate a pagina 96.

Avanti e indietro veloce

Durante una riproduzione da archivio è possibile utilizzare la funzione avanti e indietro veloce a tre velocità. Maggiori informazioni sono riportate a pagina 97.

Pausa (Fermo immagine)



Tasto PAUSE: Commutare su fermo immagine.

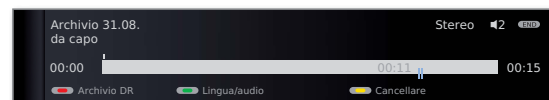

Tasto PLAY: Proseguire la riproduzione.

Moviola

Con la pausa attiva (fermo immagine) è possibile optare per quattro diverse velocità alla moviola (rispettivamente in avanti e indietro). Durante la moviola non si sente l'audio.



Premere il **tasto PAUSE**.

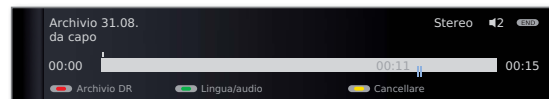

Premere brevemente ▶▶ o ◀◀.



Per aumentare la velocità:
Premere tasto brevemente più volte.



A ogni pressione la velocità aumenta, fino a tornare nuovamente al valore iniziale.

Digital Recorder

Cancellazione di parti della registrazione

È possibile cancellare le porzioni di una registrazione dalla posizione attuale del film fino all'inizio o fino alla fine.

 Premere il **tasto PAUSE** durante la riproduzione archivio nel punto dal quale si desidera cancellare fino all'inizio oppure fino alla fine della registrazione archivio.

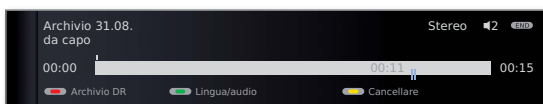

 **Tasto giallo:** Richiamo **Cancellare**.

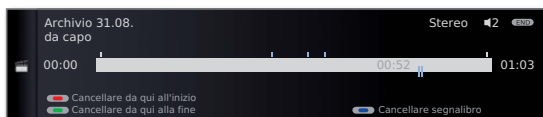

 **Tasto rosso:** Selezionare **Cancellare da qui all'inizio**.
Tasto verde: Selezionare **Cancellare da qui alla fine**.

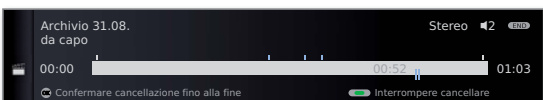

OK Conferma cancellazione.

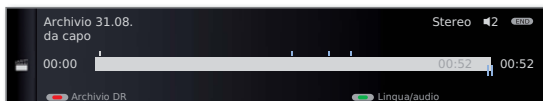

In questo caso sono stati cancellati 11 minuti dalla fine della trasmissione, in modo che la registrazione duri ancora soltanto 52 minuti.

Oppure:

 **Tasto verde** o **rosso:** Interrompere cancellare.

Cancellare segnalibri

I simboli di lettura impostati manualmente si possono cancellare tutti in una volta.

► I segnalibri impostati manualmente sono blu, mentre i segnalibri automatici vengono visualizzati in bianco.

 **Tasto PAUSE:** Passare al fermo immagine.

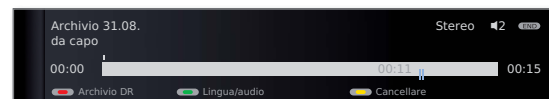

 **Tasto giallo:** Richiamare **Cancellare**.



 **Tasto blu:** **Cancellare** i segnalibri impostati manualmente.

 **Tasto PLAY:** Proseguire la riproduzione.

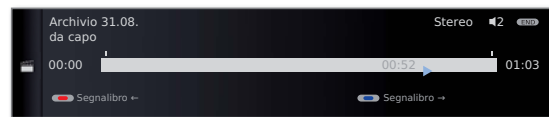

► I segnalibri impostati automaticamente non vengono cancellati.

Esiste, inoltre, la possibilità di cancellare i segnalibri mediante l'**Archivio DR** → **Cancellare/copiare** (vedere pagina 103).

Riproduzione ripetuta delle trasmissioni registrate

Le trasmissioni registrate si possono ripetere e riprodurre in una sequenza infinita.

 **INFO:** Visualizzare l'indicatore di stato.

 **Tasto giallo:** **Ripeti** film.

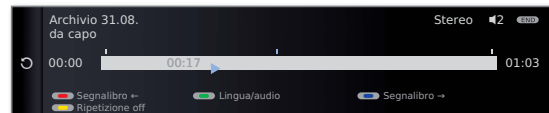

Appare una freccia circolare sul lato sinistro dell'indicatore di stato e nell'archivio dietro al nome della trasmissione (vedi pagina 98). La funzione rimane impostata per questa trasmissione anche nel caso di interruzione della riproduzione.

 **Tasto giallo:** Disattivare di nuovo la funzione di ripetizione.

Digital Recorder

Riversione delle registrazioni su un registratore collegato



Richiamo **Archivio DR**.



▼ ▲ Evidenziare la registrazione da riversare.



Tasto giallo: Richiamare **Cancellare/copiare**.



▼ ▲ Se necessario, evidenziare altri titoli e **OK** selezionare.

Oppure:



Tasto rosso: Selezionare tutte le voci.

► I titoli da riversare vengono visualizzati in blu.



Tasto blu: Richiamare **Copiare voce**.

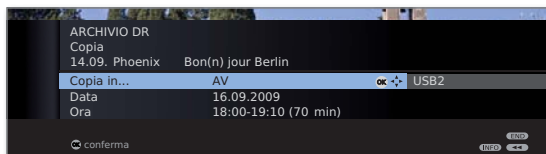

◀ ▶ Selezionare **AV** nel menu Copia.
Se più tardi si desidera riversare, modificare data e ora.
OK conferma.

Si vede nuovamente l'archivio. Davanti alla data delle registrazioni da copiare è visualizzato un punto rosso che ne indica il riversamento programmato.

Lo stato dei comandi di copiatura in corso/presenti è indicato nel sommario timer.

► Durante la riversione non è possibile vedere nessun'altra emittente DVB. Tuttavia, l'apparecchio TV può essere commutato in modalità standby. Si consiglia di riversare di notte, quando l'apparecchio TV non viene utilizzato.

Riversione delle registrazioni su un ulteriore disco fisso esterno

È possibile copiare e archiviare le trasmissioni su un ulteriore disco fisso esterno supplementare oppure riprodurle su altri apparecchi TV LCD Loewe.



Richiamo **Archivio DR**.

Selezionare i titoli da riversare come descritto nella colonna di sinistra.



Tasto blu: Richiamare **Copiare voce**.

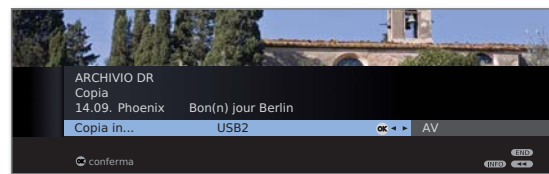

◀ ▶ Selezionare **USBx** nel menu Copia.
OK Avviare la copia.

► La riversione sul disco fisso esterno avviene in background e a una velocità molto superiore. In questo caso non valgono le limitazioni relative alla selezione emittenti, a differenza di quanto accade per la riversione su un registratore collegato (vedi colonna a sinistra). Una volta terminata la copia, sullo schermo viene visualizzato un messaggio. Lo stato dei comandi di copiatura in corso è indicato nel sommario timer.

► **Non** spegnere l'apparecchio TV con l'interruttore generale durante il riversamento!

Annullamento della decodifica programmata

La decodifica programmata delle registrazioni criptate si può annullare in qualsiasi momento.

► Viene visualizzato l'Archivio DR.



▼ ▲ Selezionare la trasmissione desiderata (un punto rosso con il simbolo della chiave).



Tasto giallo: Richiamare **Cancellare/decodificare**.



Tasto blu: **Annullare la decodifica**.

Il punto rosso con il simbolo della chiave e la voce nel sommario timer vengono cancellati.

Digital Recorder

Decodifica della registrazione criptata

La decodifica delle registrazioni criptate si può avviare manualmente in qualsiasi momento ⁽¹⁾. Al momento della decodifica, deve essere inserito il modulo CA con la Smart Card. La decodifica andrà eseguita subito, in quanto all'aumentare della distanza temporale dal momento della registrazione aumentano le possibilità che la chiave di decodifica non sia più valida.

Procedere in maniera simile alla riversione dall'archivio:



- Viene visualizzato l'Archivio DR.
- Evidenziare la registrazione da riversare.
- Le registrazioni criptate sono contrassegnate con il simbolo davanti alla barra.



Tasto giallo: Richiamare **Cancellare/decodificare**.



Tasto blu: Richiamare **Decodificare l'inserimento**.

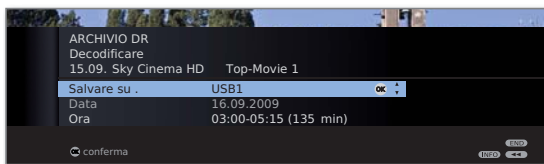

- Selezionare **USB1**.
Stabilire la data e l'ora della decodifica.
- OK** Conferma.

Si vede nuovamente l'archivio DR. Davanti alla data è visualizzato un punto rosso con il simbolo della chiave per la decodifica programmata.

- Durante la decodifica non è possibile vedere nessun'altra emittente DVB. L'apparecchio TV può però essere spento in modalità standby. Si consiglia di decodificare di notte, quando l'apparecchio TV non viene utilizzato.
- A decodifica eseguita, nell'archivio DR si troverà la registrazione decodificata (senza davanti alla barra).
- La data e l'ora di una decodifica si possono modificare successivamente nel sommario timer (vedi pagina 92).

Cancellazione di registrazioni dall'archivio

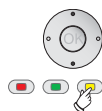

- Viene visualizzato l'Archivio DR.
- Evidenziare la registrazione da cancellare.

Tasto giallo: Richiamare **Cancellare/copiare**.

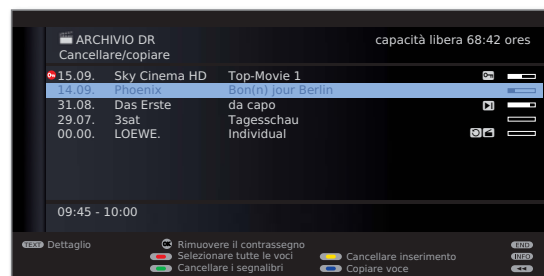

- Se necessario, evidenziare altri titoli e **OK** confermare.

Oppure:



- Tasto rosso:** Selezionare tutte le voci.
- I titoli da cancellare vengono visualizzati in blu.



Tasto giallo: Richiamare **Cancellare inserimento**.



- OK** Confermare cancellazione.
La(e) registrazione(i) vengono cancellate.

Viene nuovamente visualizzato l'Archivio DR.

⁽¹⁾ Per l'utilizzo di trasmissioni criptate, consultare anche le istruzioni a pagine 108 e 109.

Digital Recorder

Cancellare segnalibri

► Viene visualizzato l'Archivio DR.



▼ ▲ Evidenziare la registrazione di cui si desidera cancellare segnalibri.

► Le registrazioni con segnalibri manuali sono contrassegnate con  davanti alla barra.



Premere il tasto giallo per **Cancellare/copiare**.

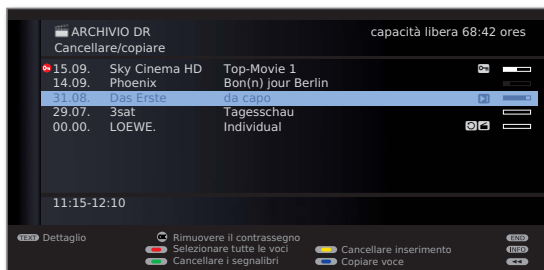

▼ ▲ Se necessario, evidenziare altri titoli e **OK** confermare.

Oppure:



Tasto rosso: Selezionare tutte le voci.

► I titoli evidenziati vengono visualizzati in blu.



Tasto verde: Cancellare segnalibro.

Tutti i segnalibri applicati manualmente per le voci selezionate vengono cancellati. I segnalibri impostati automaticamente non vengono cancellati.

Modifica titoli di registrazioni in archivio

► Viene visualizzato l'Archivio DR.



▼ ▲ Evidenziare il titolo da modificare.



Tasto verde: Richiamare **Elaborare/protteggere**.

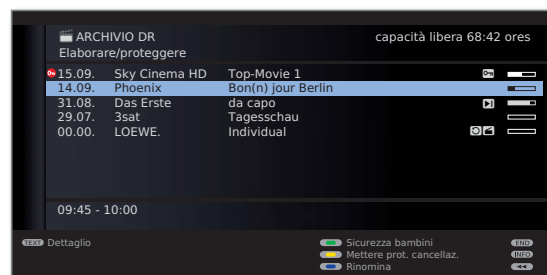

Premere il **tasto blu** per **Rinomina**.

Sotto alla prima lettera del titolo appare il cursore che indica l'attuale posizione di immissione.



- ▶ Posizione di inserimento verso destra.
- ◀ Posizione di inserimento verso sinistra.



Inserire i caratteri in sequenza (se l'inserimento avviene tramite i tasti numerici del telecomando fare come se fosse la tastiera di un cellulare; la descrizione precisa delle funzioni dei tasti è riportata a pagina 129).



Tasto giallo: Cancella il carattere a sinistra del cursore.



Tasto verde: Passaggio da lettere maiuscole a minuscole.



OK Concludere l'inserimento.

In questo modo la modifica viene memorizzata in modo permanente.

Digital Recorder

Bloccare/sbloccare film (Sicurezza bambini)

È possibile bloccare la visione di film non adatti ai bambini: La visualizzazione è possibile soltanto dopo aver inserito il PIN.

► Viene visualizzato l'Archivio DR.

 **Tasto verde:** Richiamare **Elaborare/proteggere**.

▼ ▲ Evidenziare il titolo da bloccare.

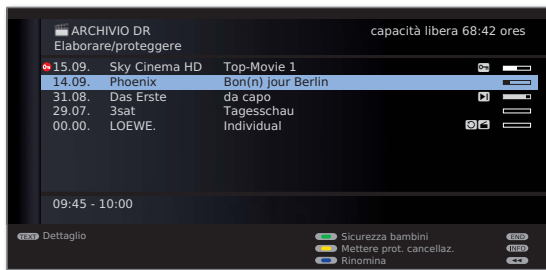

 **Tasto verde:** Richiamare **Sicurezza bambini**.

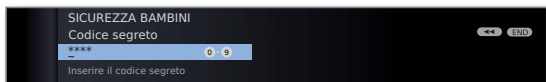

 Inserire il codice segreto con i **tasti numerici** del telecomando. Impostare un PIN facile da ricordare. Confermare il nuovo PIN con **OK**.

Viene quindi riaperto l'archivio DR.

 **Tasto verde:** **Bloccare film**.

▲ ▼ Eventualmente evidenziare altre registrazioni.

 **Tasto verde:** **Bloccare e/o Sbloccare film**.

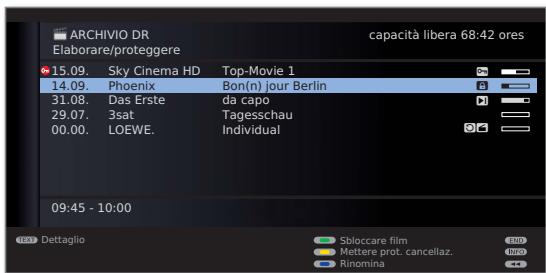

Nel caso dei film bloccati, davanti alla barra viene visualizzato un lucchetto .

Visione di film bloccati

 Richiamo **Archivio DR**.

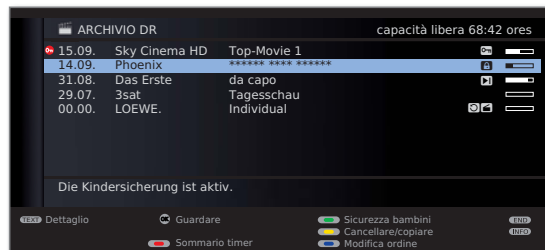

▼ ▲ Evidenziare film bloccato, **OK Guardare** film.

► I titoli dei film bloccati non sono leggibili. Non è possibile richiamare le informazioni dettagliate sulla registrazione. Alla fine della riga della voce viene inserito il simbolo .

Compare la richiesta di immettere il codice segreto. Dopo aver immesso il codice segreto si avvia la riproduzione del film.



Digital Recorder

Mettere/annullare protezione cancellazione

Per i film è possibile impostare la protezione dalla cancellazione per impedire la cancellazione automatica tramite la funzione di gestione cancellazione (vedi pagina 95).

⇒ Viene visualizzato l'Archivio DR.

 **Tasto verde:** Richiamare **Elaborare/proteggere.**



▼ ▲ Evidenziare il titolo per il quale si desidera applicare la protezione cancellazione o annullarla.

 **Tasto giallo:** **Mettere prot. cancellaz./Annullare prot. cancell.**



▼ ▲ Eventualmente evidenziare altre registrazioni.

 **Tasto giallo:** **Mettere prot. cancellaz./Annullare prot. cancell..**

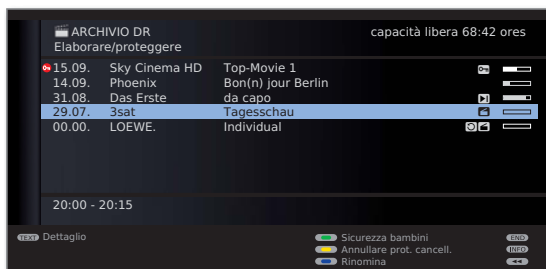

Nel caso dei film con protezione dalla cancellazione, davanti alla barra viene visualizzato il simbolo .

Digital Recorder

DR+ Streaming

- Per utilizzare il DR+ Streaming servono almeno due apparecchi TV Loewe con Chassis SL 1xx (di cui almeno uno con Digital Recorder integrato). Gli apparecchi TV si possono anche collegare tra loro tramite una rete wireless (WLAN) o cablata (come Ethernet, PowerLine).
- La funzione DR+ Streaming deve essere attivata nelle **Impostazioni DR+ Streaming** (vedi sotto).
- Nel corso della riproduzione di una voce contenuta nell'archivio DR attraverso la rete (vedi colonna a destra) le funzioni che richiedono l'accesso in modalità di scrittura all'apparecchio di origine (protezione bambini, protezione dalla cancellazione, rinomina, cancellazione di una voce o di un segnalibro, applicazione di un segnalibro, cancellazione/ oscuramento di parti della registrazione), non sono disponibili.

Impostazioni DR+ Streaming

Prima di utilizzare per la prima volta il DR+ Streaming è necessario eseguire alcune impostazioni.



- Aprire il Menu Digital Recorder (pagina 88).

◀ ▶ Selezionare **Impostazioni DR+ Streaming**, **OK** richiamare le opzioni di impostazione.

Per la spiegazione sulle possibilità di regolazione, vedi a pagina 89.

Riproduzione di una voce presente nell'archivio DR tramite la rete



Richiamare **Archivio DR / Archivio video**.

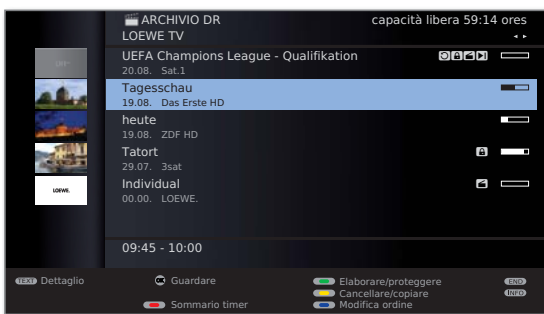

◀ ▶ Selezionare l'apparecchio TV desiderato.

Il nome dell'apparecchio TV di origine viene visualizzato nella seconda riga (nell'esempio: **LOEWE TV**).

▼ ▲ Selezionare dall'archivio la voce desiderata, **OK Guardare** la voce in archivio.

Per ulteriori indicazioni sulle condizioni di utilizzo, vedi da pag. 98.

Riversione delle registrazioni da un apparecchio TV di origine

È prevista la possibilità di copiare le voci presenti in archivio da un apparecchio TV di origine attraverso la rete su un supporto di memoria collegato tramite una delle prese USB dell'apparecchio TV.

Dall'apparecchio TV di destinazione:

Richiamare **Archivio DR**.



◀ ▶ Selezionare l'apparecchio TV di origine desiderato.

Selezionare i titoli da riversare come descritto a pagina 101.



Tasto blu: Richiamare **Copiare voce**.

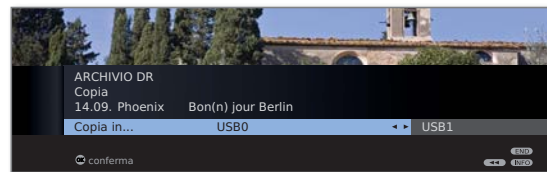

◀ ▶ Se fossero disponibili diversi supporti di memoria tra cui scegliere, selezionare la destinazione desiderata.



OK Avviare la procedura di copiatura.

- La riversione sul disco fisso esterno avviene in background e a una velocità molto superiore. In questo caso non valgono le limitazioni riguardanti la selezione delle emittenti, a differenza di quanto accade per la riversione su un registratore collegato (vedi pagina 101). Una volta terminato il processo di copiatura, sullo schermo viene visualizzato un messaggio.

Lo stato dei comandi di copiatura in corso è indicato nel sommario timer.

- Durante il riversamento, non spegnere dall'interruttore generale **né** l'apparecchio TV di origine, **né** l'apparecchio TV di destinazione! In caso contrario, si interromperebbe il processo di copiatura e la registrazione risulterebbe inutilizzabile.

Digital Recorder

Formattazione del disco fisso

Formattare i dischi fissi USB che si desidera utilizzare con l'apparecchio TV prima del primo utilizzo tramite i comandi **Menu TV** → **Impostazioni** → **Altro** → **Formattare il disco fisso esterno**.

Nel caso di problemi di funzionamento del disco fisso USB anche la formattazione può rivelarsi un rimedio.

La formattazione consente inoltre di cancellare in modo rapido e semplice tutti i dati dal disco fisso.

Attenzione!

La formattazione del disco fisso cancella **tutti** i dati in esso salvati!

MENU

MENU: Richiamare il **Menu TV**.



◀ ▶ Selezionare **Impostazioni**,
▼ passare nella riga menu inferiore

◀ ▶ Selezionare **Altro**,
▼ passare nella riga menu inferiore

◀ ▶ Selezionare **Formattare il disco fisso esterno**,
OK eseguire.

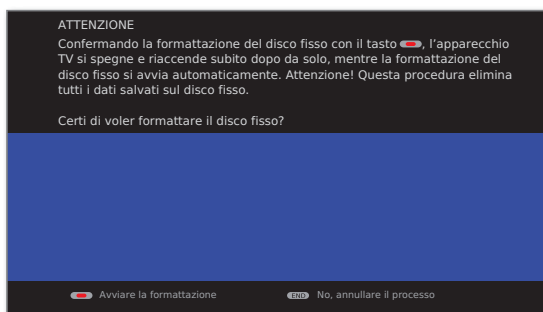

Tasto rosso: Avviare la formattazione.

⇒ Al termine della formattazione l'apparecchio TV deve essere riavviato.

Oppure:

END

END: Annullare il processo.

Altri informazioni

Temporizzazione automatica

L'apparecchio TV per la registrazione di una trasmissione può utilizzare la temporizzazione automatica.

La **temporizzazione automatica** assume il controllo necessario dell'orario di inizio e conclusione per le emittenti DVB. La registrazione viene avviata all'inizio della trasmissione e viene interrotta alla fine, anche nel caso l'orario di inizio e di fine venisse cambiato dal fornitore del programma. La temporizzazione automatica non è supportata da tutte le emittenti.

Digital Recorder

Standard DVB Common Interface (CI)

Se una trasmissione è stata registrata criptata, la procedura di decodifica si avvia automaticamente nella notte successiva e viene eseguita in modalità standby (se nei dati del timer non sono state eseguite impostazioni diverse). Nota bene: Durante la notte l'apparecchio TV non dovrà essere spento con l'interruttore di alimentazione e il modulo CA dovrà essere inserito nello slot CI con la SmartCard.

Se la decodifica della registrazione non potesse essere eseguita secondo i tempi previsti, non potrà più essere eseguita successivamente. All'aumentare della distanza temporale dal momento della registrazione aumentano le possibilità che la chiave di decodifica non sia più valida.

- ➡ Le registrazioni criptate su disco fisso fino al momento della decodifica vengono visualizzate nel sommario timer (pagina 92).
- ➡ La decodifica può essere avviata anche manualmente (vedere pagina 102).
- ➡ A seconda del fornitore del programma potrebbe non essere eseguibile una decodifica successiva (differita).
- ➡ La riproduzione delle trasmissioni criptate dipende notevolmente dal modulo CA utilizzato. In alcuni casi la riproduzione delle registrazioni criptate potrebbe non essere possibile o sarà possibile solo in misura limitata.
Suggerimento: Eseguire le registrazioni in modalità non criptata oppure decodificare la trasmissione il prima possibile.
- ➡ Le possibilità di selezione nel menu del modulo CA e le potenzialità del proprio modulo CA dipendono dal tipo di modulo utilizzato e dal software installato. Per eventuale domande, rivolgersi al produttore del modulo.

Digital Recorder

Standard Common Interface Plus (CI Plus)

CI Plus è una evoluzione dello standard Common Interface DVB. In linea di massima, gli slot CI Plus sono compatibili con il precedente standard CI; ciò significa che è possibile continuare a utilizzare i moduli CA e le Smart Card compatibili con il precedente standard CI negli slot CI Plus, se i fornitori dei programmi lo consentono.

Le regolamentazioni relative allo standard precedente (vedere pagina 108) sono valide anche per CI Plus. Sono tuttavia valide anche altre disposizioni.

I fornitori di programmi che utilizzano lo standard CI Plus possono assegnare diversi diritti per le loro trasmissioni. Per esempio, il fornitore del programma può limitare o impedire del tutto la registrazione o la visione in differita di una trasmissione criptata. Tali disposizioni, se presenti, sono valide anche per la televisione in differita.

Se si desidera registrare tali trasmissioni, verrà visualizzato un avviso sullo schermo. In questi casi, la registrazione viene eseguita (nell'archivio DR compare la voce corrispondente), ma la visualizzazione in differita della trasmissione non è possibile o è possibile solo per un periodo limitato (per es. 10 giorni). Il limite temporale di riproduzione viene visualizzato anche con la rispettiva indicazione nell'archivio DR.

Il fornitore può anche vietare la decodifica in un secondo momento della registrazione di una trasmissione criptata.

► Il fornitore del programma è responsabile di tutte le limitazioni indicate in questa sede. L'apparecchio TV le legge in maniera neutra attraverso il segnale stabilito dal fornitore del programma.

I fornitori di programmi possono anche impedire la copia verso l'esterno, per es. su un registratore DVD, di trasmissioni protette (anche in seguito a un'eventuale decodifica).

Se si desidera registrare una trasmissione che il fornitore ha dotato di protezione per minori, in alcuni casi è necessario inserire il PIN per la protezione minori del modulo CA durante la programmazione dei dati. In seguito, se si desidera vedere la trasmissione, sarà necessario il numero segreto dell'apparecchio TV.

L'aspetto del menu del modulo CA con CI Plus può essere diverso da quello del menu TV.

Aggiornamento per il software di moduli CA con CI Plus

È possibile che di tanto in tanto siano disponibili nuovi software operativi per il vostro modulo CA. Esistono due tipi di aggiornamenti per il software.

Aggiornamento consigliato:

Compare un avviso che comunica la disponibilità di un aggiornamento. È possibile eseguire l'aggiornamento o interrompere la procedura. Se si sceglie di interrompere, verrà visualizzato periodicamente un avviso fino a quando non verrà eseguito l'aggiornamento.

Aggiornamento obbligatorio:

Compare un avviso che comunica la disponibilità di un aggiornamento. Il modulo non eseguirà più decodifiche fino a quando l'aggiornamento non sarà installato correttamente.

Rimedio in caso di errore (modulo CA)

Se si verificano dei problemi durante il funzionamento di un modulo CA, possono risultare utili le seguenti operazioni:

Spegnere l'apparecchio TV in modalità standby. Scollegare il modulo CA dall'apparecchio TV. Spegnerne del tutto l'apparecchio TV. Attendere alcuni secondi. Ricollegare il modulo CA. Riaccendere l'apparecchio TV.

Se si dovessero ancora verificare errori, annotare il codice errore di due cifre visualizzato (solo con moduli CA con CI Plus). Rivolgersi al proprio servizio di assistenza tecnica. Gli indirizzi dell'assistenza sono riportati a pagina 152.

Dispositivi esterni

Menu Collegamenti

In questo menu vengono eseguite le impostazioni per il collegamento di eventuali dispositivi esterni.

Apertura del menu Collegamenti

MENU

MENU: Richiamare il **Menu TV**.



- ◀ ▶ Selezionare **Collegamenti**,
- ▼ passare alla riga di menu successiva.

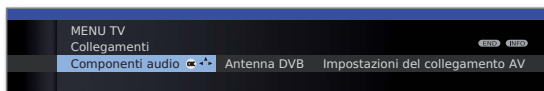

- ◀ ▶ Selezionare l'impostazione desiderata.

Spiegazioni sulle varianti di regolazione nel menu Collegamenti:

Componenti audio	L'assistente di selezione componenti audio aiuta a configurare i componenti utilizzati per la riproduzione dell'audio del televisore. La descrizione dell'assistente di selezione componenti audio è riportata da pag. 117.
Antenna DVB	Da qui, con l'assistente antenne è possibile impostare i parametri dell'antenna DVB-T e quelli dell'antenna DVB-S ⁽¹⁾ . Le possibilità di impostazione delle antenne DVB sono descritte nel corso della prima messa in funzione (da pag. 22).
Impostazioni del collegamento AV	Per le spiegazioni, vedi colonna a destra.
Altro	Per le spiegazioni, vedi a pag. 111.

Impostazioni del collegamento AV

Nel menu Impostazioni collegamento AV è possibile adattare i parametri per le prese AV e AVS.

Aprire il menu Impostazioni del collegamento AV

MENU

MENU: Richiamare il **Menu TV**.



- ◀ ▶ Selezionare **Collegamenti**,
- ▼ passare alla riga di menu successiva.
- ◀ ▶ Selezionare **Impostazioni del collegamento AV**,
- ▼ passare alla riga di menu successiva.

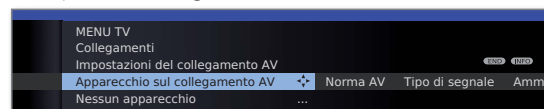

- ◀ ▶ Selezionare l'impostazione desiderata.

Spiegazioni sulle varianti di regolazione nel menu Collegamenti AV:

Apparecchio sul collegamento AV	Indicare se alla presa AV sia collegato un apparecchio e, in tal caso, quale.
Norma AV	Da qui si imposta la norma AV dell'apparecchio collegato a AV o AVS. Normalmente l'impostazione va lasciata su Automatica. Se la norma dell'apparecchio collegato non viene riconosciuta automaticamente, selezionare la norma corretta. Se necessario, rivolgersi al proprio rivenditore o consultare in merito il manuale d'istruzioni dell'apparecchio TV collegato.
Tipo de segnale	Da qui si imposta il tipo di segnale dell'apparecchio collegato a AV o AVS. Normalmente questa impostazione viene lasciata su Automatico, altrimenti scegliere il tipo di segnale adatto. Se necessario, rivolgersi al proprio rivenditore specializzato.
Ammettere tensione di comm.	Se questa funzione è attiva e si imposta su un apparecchio AV (non AVS) con la tensione di commutazione su riproduzione, il contenuto video e audio di quest'ultimo viene immediatamente riprodotto su tutte le posizioni TV.

⁽¹⁾ Per le possibilità di equipaggiamento/espansione, vedere pag. 138.

Dispositivi esterni

Collegamenti – Altro

In questo menu si possono eseguire diverse impostazioni (ad es. Digital Link, Decoder ecc.) legate ad eventuali dispositivi esterni.

Richiamare altre impostazioni per i collegamenti



MENU: Richiamare il **Menu TV**.



- ◀ ▶ Selezionare **Collegamenti**,
▼ passare alla riga di menu successiva.
- ◀ ▶ Selezionare **Altro**,
▼ passare alla riga di menu successiva.

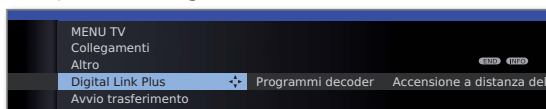

- ◀ ▶ Selezionare l'impostazione desiderata.

Spiegazioni sulle varianti di regolazione nel menu Altro:

Digital Link Plus Con questa funzione si possono trasmettere i dati delle emittenti dell'apparecchio TV a un registratore compatibile con Digital Link Plus. Si possono trasmettere soltanto i dati delle emittenti analogiche.

Programmi decoder Da questa posizione si possono contrassegnare le emittenti analogiche con contenuti criptati e la modalità di codifica audio impostata, in modo da decodificarle automaticamente da un decoder collegato a AV. Questa voce è selezionabile soltanto se come **Apparecchio sul collegamento AV** è stato selezionato un **Decoder** (vedi pagina 110).

Accensione a distanza del televisore via Digital Link Da qui è possibile stabilire se l'apparecchio TV debba abbandonare automaticamente la modalità standby se dagli apparecchi con funzioni **Digital Link HD** o **Digital Link Plus** collegati agli ingressi HDMI o AV viene riprodotta una banda/un disco o viene visualizzato un menu nello schermo (vedere anche a pag. 112 e 114).

Modalità gioco Da qui è possibile anche impostare la modalità di visualizzazione più veloce delle attività sullo schermo, ad esempio nel caso si colleghino delle console di gioco, per i diversi ingressi AV dell'apparecchio TV (vedere colonna di destra).

Modalità gioco

Per gli ingressi del vostro apparecchio TV utilizzati per il collegamento di console di gioco, applicazioni PC o anche presentazioni di karaoke, si consiglia di attivare la **Modalità gioco**. In questo modo, riducendo le tecniche di miglioramento delle immagini, le vostre attività saranno visualizzate sullo schermo più rapidamente. Questa modalità può essere impostata separatamente per ciascun ingresso dell'apparecchio TV.



Richiamare il **Menu TV**.



- ◀ ▶ Selezionare **Collegamenti**,
▼ passare alla riga di menu successiva.
- ◀ ▶ Selezionare **Altro**,
▼ passare alla riga di menu successiva.
- ◀ ▶ Selezionare **Modalità gioco**,
OK richiamare.

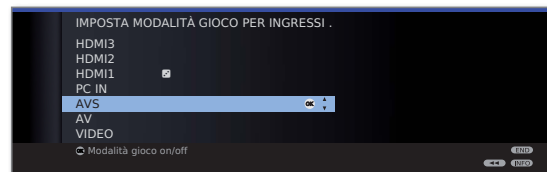

- ▲ ▼ Selezionare il collegamento,
OK **Modalità gioco** per il collegamento selezionato **on/off**.

I collegamenti AV con impostata la modalità gioco si riconoscono dal simbolo  in fondo all'indicazione della presa.

Attivazione/disattivazione della modalità gioco tramite l'indicatore di stato

La modalità gioco per l'ingresso AV selezionato si può attivare/disattivare anche tramite l'indicatore di stato.



Richiamare la **Selezione AV**.



- ▲ ▼ Selezionare il collegamento desiderato,
OK commutare.



INFO: Richiamare l'indicatore di stato (qualora dopo essere passati alla presa AV non fosse più visibile).



Tasto verde: **Attivare e/o disattivare** la modalità gioco per il collegamento a seconda dello stato.

Dispositivi esterni

Apparecchi collegati alle prese AV/AVS

Alla presa Euro-AV **AV** (vedere pag. 11) si può collegare un altro apparecchio supplementare, come un lettore DVD, un videoregistratore/registratore DVD ecc., da collegare all'apparecchio TV.

L'ingresso AV **AVS** (vedere pag. 11) offre la possibilità di collegare anche una fotocamera digitale o una videocamera.

Le prese AV possono elaborare diversi tipi di segnali. Il tipo di segnale messo a disposizione dal proprio apparecchio supplementare è indicato nel manuale d'istruzioni dell'apparecchio in questione.

Considerato l'alto numero di apparecchi AV disponibili sul mercato, è possibile citare solo alcuni esempi di collegamento di apparecchi supplementari alle prese AV.

Accensione a distanza del televisore via Digital Link

È possibile stabilire che l'apparecchio TV abbandoni automaticamente la modalità standby, qualora in presenza di un apparecchio **Digital Link Plus** collegato ad un ingresso **AV** venga riprodotto un disco o venga visualizzato un menu sullo schermo.

L'impostazione si effettua tramite **Menu TV → Collegamenti → Altro → Accensione a distanza del televisore via Digital Link** (vedi pagina 111).

Collegamento del lettore DVD all'apparecchio TV

► Un **Lettore DVD** è stato selezionato da **Menu TV in Collegamenti → Impostazioni del collegamento AV → Apparecchio sul collegamento AV** (vedi anche pagina 110).

Prima del collegamento spegnere tutti gli apparecchi.

Collegare l'uscita Euro-AV del lettore DVD con la presa **AV** dell'apparecchio TV.

A tale scopo, utilizzare un cavo Euro-AV completo (disponibile presso un negozio specializzato).

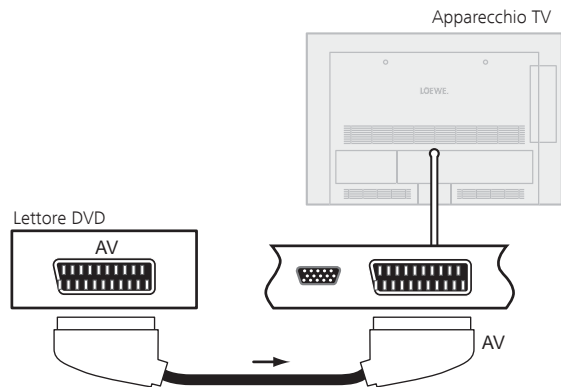

Esempio di collegamento di un lettore DVD

Riproduzione da un apparecchio AV

Se l'apparecchio impostato su **AV** supporta la funzionalità Digital Link Plus oppure se fosse stato selezionato **Menu TV → Collegamenti → Impostazioni del collegamento AV → Ammettere la tensione di commutazione su AV → Sì**, dopo l'avvio della riproduzione sull'apparecchio AV, l'apparecchio TV commuta automaticamente sul rispettivo ingresso AV.

L'ingresso AV può comunque venire richiamato anche manualmente:



Richiamare la **Selezione AV**.



▲ ▼ Selezionare **AV**.
OK Converti.

Avviare la riproduzione dall'apparecchio collegato.

Dispositivi esterni

Collegamento del registratore DVD all'apparecchio TV

► Un **Registratore DVD** è stato selezionato da **Menu TV** in **Collegamenti** → **Impostazioni del collegamento AV** → **Apparecchio sul collegamento AV** (vedi anche pagina 110).

Prima del collegamento spegnere tutti gli apparecchi.

Collegare l'uscita Euro-AV del registratore DVD con la presa **AV** dell'apparecchio TV.

A tale scopo, utilizzare un cavo AV Euro completo (disponibile presso un negozio specializzato).

Se si desidera ricevere e registrare le emittenti analogiche con il componente per la ricezione integrato nel registratore (tuner), il registratore deve essere presente all'interno del cavo di collegamento dell'antenna. Collegare quindi il registratore DVD come illustrato nell'esempio di collegamento in basso.

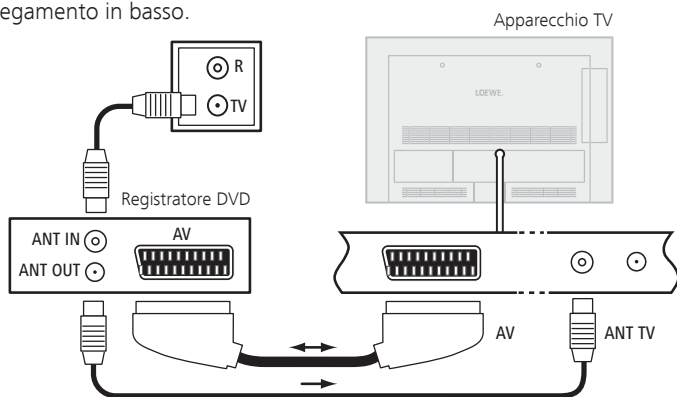

Esempio di collegamento di un registratore DVD

► Se si desidera registrare un'emittente DVB con un registratore esterno, è necessario utilizzare il componente per la registrazione interno dell'apparecchio TV (vedere **Programmazione temporizzata con apparecchi esterni** a pagina 122).

Riproduzione da un apparecchio AV



Richiamare la **Selezione AV**.



▲ ▼ Selezionare **AV**.
OK Converti.

Avviare la riproduzione dall'apparecchio collegato.

Collegamento di un Camcorder/una camera

Prima del collegamento spegnere tutti gli apparecchi.

Collegare l'uscita AV della videocamera con le prese di ingresso **AUDIO IN L** (bianca) e il collegamento **AUDIO IN R** (rosso) e al collegamento **AVS** delle prese AV laterali dell'apparecchio TV.

A tale scopo, utilizzare il cavo AV fornito con la videocamera.

Alcune videocamere, al posto di un segnale S-video trasmettono solo un segnale FBAS sull'uscita AV. In tal caso, utilizzare l'ingresso video **VIDEO IN** (giallo).

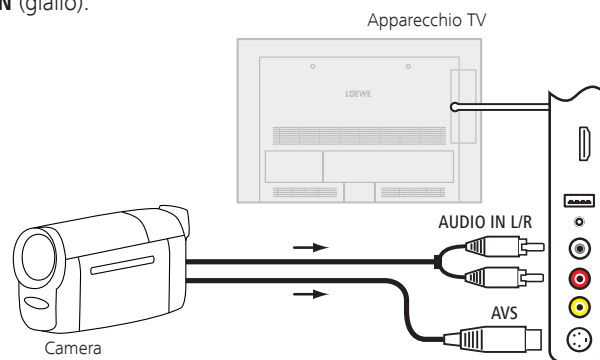

Esempio di collegamento di una camera

Riproduzione da un apparecchio AV



Richiamare la **Selezione AV**.



▲ ▼ Selezionare **AVS**.
OK Converti.

Avviare la riproduzione dall'apparecchio collegato.

Dispositivi esterni

Apparecchi collegati alle prese HDMI

I collegamenti HDMI (High Definition Multimedia Interface) consentono di trasmettere i segnali video/audio da un apparecchio di riproduzione, ad es. un lettore o un registratore DVD; un Blu-ray-Player, una console gioco o una Set-Top-Box, tramite un unico cavo di collegamento.

I dati audio e immagine digitali vengono trasmessi in modalità digitale senza compressione, di conseguenza senza perdite in termini di qualità.

A ciascuna presa HDMI si possono collegare in cascata al massimo cinque apparecchi. Nella selezione AV e nella panoramica delle emittenti, gli apparecchi vengono disposti sotto la rispettiva presa HDMI. Se un apparecchio trasmette un nome proprio, questo appare al posto dell'indicazione di collegamento.

L'apparecchio TV visualizza in maniera eccellente i film 24p trasmessi da un apparecchio di riproduzione collegato tramite HDMI, ad es. Loewe BluTech Vision Interactive (vedere il Glossario a pagina 142).

Con l'ausilio di un cavo adattatore DVI/HDMI è possibile trasmettere anche i segnali digitali di un apparecchio DVI attraverso il collegamento HDMI compatibile. Deve essere salvato anche il formato audio.

HDMI e DVI utilizzano lo stesso procedimento di protezione contro la copiatura HDCP.

Collegamento dell'apparecchio

Prima del collegamento spegnere tutti gli apparecchi.

Collegare l'apparecchio tramite un cavo HDMI (tipo A, a 19 poli) a una delle prese **HDMI** dell'apparecchio TV.

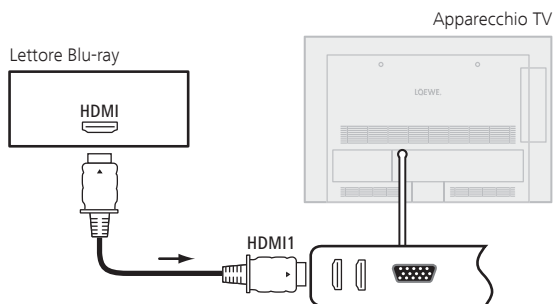

Esempio di collegamento di un apparecchio HDMI (ad es. lettore Blu-ray)

Se si utilizza un cavo adattatore DVI/HDMI, è possibile salvare il rispettivo contenuto audio tramite la presa di ingresso audio **AUDIO IN** (analogica) dell'apparecchio TV.

Riproduzione da un apparecchio

Se l'apparecchio impostato su **HDMI** supporta la funzionalità **Digital Link HD**, dopo l'avvio della riproduzione dall'apparecchio HDMI, l'apparecchio TV commuta automaticamente sul rispettivo ingresso HDMI.

L'ingresso HDMI si può comunque richiamare anche manualmente:



Richiamare la **Selezione AV**.



▲ ▼ Selezionare la presa **HDMI**.

Negli apparecchi compatibili con **Digital Link HD** può apparire il nome dell'apparecchio al posto di quello della presa.

OK Converti.

Avviare la riproduzione dall'apparecchio HDMI collegato. Il miglior formato possibile per l'immagine viene riconosciuto ed impostato automaticamente.

Accensione a distanza del televisore via Digital Link

È possibile stabilire che l'apparecchio TV abbandoni automaticamente la modalità standby, qualora in presenza di un apparecchio **Digital Link HD** collegato ad un ingresso **HDMI** venga riprodotto un disco o venga visualizzato un menu nello schermo.

L'impostazione si effettua tramite **Menu TV** → **Collegamenti** → **Altro** → **Accensione a distanza del televisore via Digital Link** (vedi pagina 111).

Dispositivi esterni

Adattamento della geometria (possibile solo con alcuni segnali specifici)

Questo accorgimento consente di spostare l'immagine (orizzontalmente e verticalmente) in modo da riempire tutto lo schermo.

- Nel caso alla presa HDMI dell'apparecchio TV si intenda collegare un PC, è necessario impostare prima sul PC il segnale di uscita in modo da farlo corrispondere con uno dei segnali riportati nella tabella di pag. 134.

MENU

MENU: Richiamare il **Menu TV**.



- ◀ ▶ Selezionare **Immagine**,
 - ▼ passare alla riga di menu successiva.
- ◀ ▶ Selezionare **altri ...**,
OK richiamare.
- ◀ ▶ Selezionare **Display PC IN**,
 - ▼ passare alla riga di menu successiva.

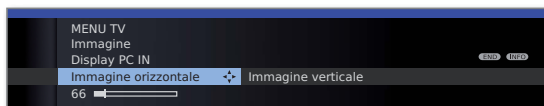

- ◀ ▶ Selezionare l'impostazione desiderata,
 - ▼ passare alla riga di menu successiva.
- ◀ ▶ Eseguire le impostazioni.

Digital Link HD

Digital Link HD (HDMI CEC)

Con il sistema di comando **Digital Link HD** (HDMI CEC), gli apparecchi TV Loewe trasmettono i segnali del telecomando tramite il collegamento HDMI del televisore ad apparecchi HDMI compatibili, come AudioVision Loewe. È possibile effettuare l'installazione a scomparsa di apparecchi HDMI compatibili CEC.

Installazione a scomparsa di apparecchi HDMI

Impostare prima la funzione HDMI CEC sul tasto dell'apparecchio desiderato (**REC**, **DVD** o **AUDIO**) con il codice **22**, come descritto a pagina 123. Assegnare infine la funzione **Digital Link HD** all'apparecchio HDMI utilizzato.

Assegnazione all'apparecchio HDMI

- L'apparecchio HDMI con CEC è collegato ad una presa HDMI dell'apparecchio TV ed è acceso.

REC

DVD

AUDIO

Premere per 5 secondi il tasto desiderato.

Sull'apparecchio TV compare un menu di selezione.



- ▲ ▼ Selezionare dalla lista l'apparecchio desiderato.
OK Confermare.

Da questo momento, premendo prima il tasto dell'apparecchio corrispondente (**REC**, **DVD** o **AUDIO**), i segnali del telecomando verranno trasmessi all'apparecchio HDMI.

Dispositivi esterni

Apparecchi collegati alla prese PC IN

Alla presa **PC IN** è possibile collegare ad esempio un PC in modo tale che lo schermo dell'apparecchio TV possa essere utilizzato come apparecchio di output.

- Nel caso alla presa PC IN dell'apparecchio TV si intenda collegare un PC o un apparecchio supplementare, è necessario impostare prima sul PC il segnale di uscita in modo da farlo corrispondere con uno dei segnali riportati nella tabella di pag. 134.

Collegamento dell'apparecchio

Prima del collegamento spegnere tutti gli apparecchi.

Collegare l'apparecchio alla presa **PC IN** dell'apparecchio TV tramite un cavo VGA.

Collegare il segnale audio analogico dal PC tramite un cavo stereo alla spina jack **AUDIO IN** dell'apparecchio TV.

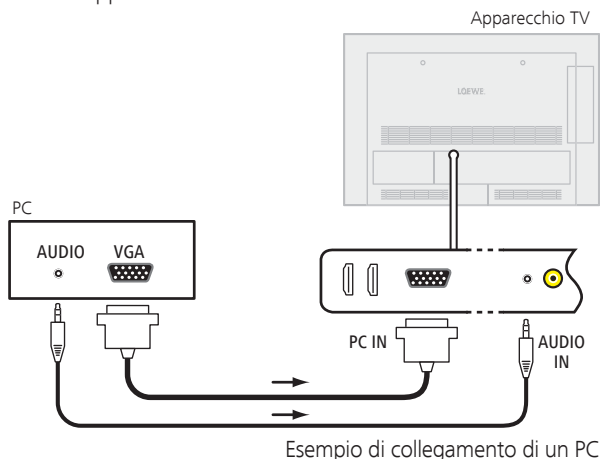

Qualora il PC disponga di un'interfaccia HDMI, è possibile collegare il PC all'apparecchio TV anche tramite la presa HDMI (vedere pag. 114). In base al tipo di collegamento HDMI previsto sul PC, tramite il collegamento HDMI può venire trasmesso anche il segnale audio.

Se così non fosse, collegare l'audio analogico come descritto in precedenza. Ulteriori informazioni sul tipo di interfaccia HDMI disponibile sul PC sono riportate sul rispettivo manuale d'istruzioni.

Riproduzione da un apparecchio



Richiamare la **Selezione AV**.



▲ ▼ Selezionare **PC IN**,
OK Converti.

Adattamento dell'immagine PC (possibile solo con alcuni segnali specifici)

Questo accorgimento consente di posizionare correttamente l'immagine e di spostare la posizione dell'immagine (orizzontalmente e verticalmente), in modo da riempire tutto lo schermo.



MENU: Richiamare il **Menu TV**.



◀ ▶ Selezionare **Immagine**,
▼ passare alla riga di menu successiva.

◀ ▶ Selezionare **altri ...**,
OK richiamare.

◀ ▶ Selezionare **Display PC IN**,
▼ passare alla riga di menu successiva.

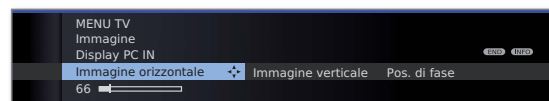

◀ ▶ Selezionare l'impostazione desiderata,
▼ passare alla riga di menu successiva.

◀ ▶ Eseguire le impostazioni.

Collegamento di apparecchi con collegamento componenti (YPbPr / YUV)

Gli apparecchi esterni con collegamento **YPbPr** (colloquialmente definito anche YUV, vedi anche il Glossario a pagina 146) si possono collegare mediante l'adattatore esterno VGA alla presa **PC IN** dell'apparecchio TV. L'adattatore VGA si può acquistare come accessorio presso il proprio rivenditore specializzato Loewe.

L'altro collegamento degli apparecchi viene eseguito come descritto nella colonna a sinistra.

Dispositivi esterni

Assistente per i componenti audio

L'Assistente per i componenti audio aiuta a configurare i componenti utilizzati per la riproduzione dell'audio del televisore. Per la riproduzione audio è possibile configurare gli altoparlanti del televisore, gli altoparlanti attivi, gli altoparlanti del televisore e subwoofer nonché gli amplificatori HiFi/AV digitali e analogici.

Riproduzione audio negli apparecchi TV senza decoder audio digitale multicanale integrato

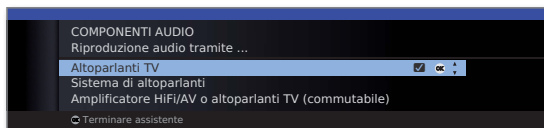

Altoparlanti TV La riproduzione audio avviene attraverso gli altoparlanti TV integrati (impostazione di fabbrica).

Sistema di altoparlanti La riproduzione audio avviene o attraverso gli altoparlanti del televisore e un subwoofer collegato o attraverso altoparlanti stereo attivi (vedere pagina 118).

Amplificatore HiFi/AV o altoparlanti TV (commutabile) Riprodurre il contenuto audio tramite un amplificatore audio esterno analogico o digitale a scelta (vedi pagina 119) oppure tramite gli altoparlanti TV integrati. La riproduzione audio si può commutare con il **tasto** .

Dispositivi esterni

Collegamento del sistema di altoparlanti

Se si desidera utilizzare altoparlanti attivi o un subwoofer attivo, questi si possono collegare alle prese **AUDIO OUT L/R** dell'apparecchio TV.

Utilizzare altoparlanti attivi

Prima del collegamento spegnere tutti gli apparecchi.

Collegare i collegamenti degli altoparlanti attivi con i collegamenti **AUDIO OUT L/R** dell'apparecchio TV.

► L'Assistente per i componenti audio è aperto.

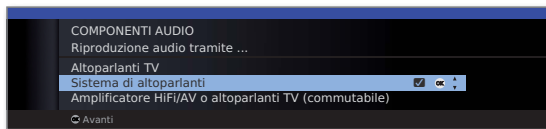

▼ ▲ Selezionare **Sistema di altoparlanti**,
OK confermare.

Collegamento degli altoparlanti frontali:

◀ ▶ Selezionare **Altoparlanti esterni**,
OK confermare.

Gli connessioni AUDIO OUT L/R costituiscono le uscite per il preamplificatore. Pertanto possono essere collegati direttamente solo gli altoparlanti attivi.

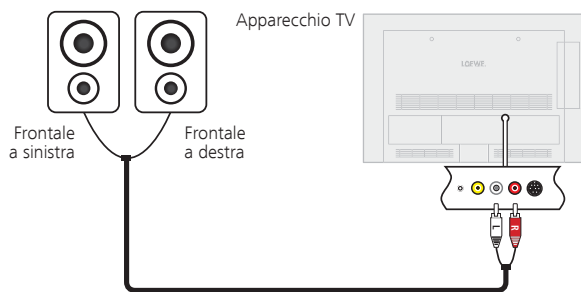

Connessione degli altoparlanti attivi all'apparecchio TV

Utilizzare gli altoparlanti della TV e il subwoofer attivo

Prima del collegamento spegnere tutti gli apparecchi.

Collegare il subwoofer attivo con uno dei due collegamenti **AUDIO OUT L/R** dell'apparecchio TV.

► L'Assistente per i componenti audio è aperto.

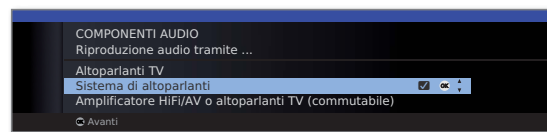

▼ ▲ Selezionare **Sistema di altoparlanti**,
OK confermare.

Collegamento degli altoparlanti frontali:

◀ ▶ Selezionare **Altoparlanti TV**,
OK confermare.

Collegamento del subwoofer:

◀ ▶ Selezionare **sì**,
OK confermare.

Regolazione volume subwoofer:

◀ ▶ Impostare il livello del subwoofer come desiderato.
OK confermare.

Indicare la frequenza di rilevamento:

◀ ▶ Impostare la frequenza critica superiore del subwoofer.
OK confermare.

Fase subwoofer:

Con **P+ / P-** accendere un'emittente con musica o avviare la riproduzione con musica su un apparecchio di riproduzione esterno (ad esempio lettore DVD, lettore Blu-ray).

◀ ▶ Testare i due valori (0° e 180°) e scegliere quello in cui si percepisce meglio la riproduzione dei bassi dalla propria posizione di ascolto.

OK Confermare l'impostazione e chiudere l'assistente.

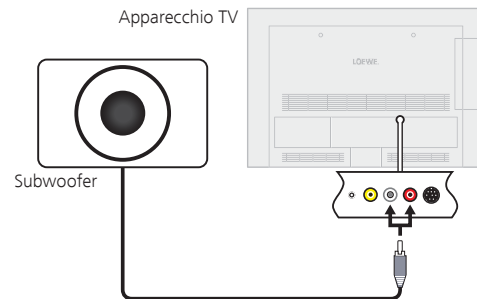

Collegamento di un subwoofer all'apparecchio TV

Dispositivi esterni

Collegamento dell'amplificatore audio

L'assistente per i componenti audio consente la configurazione di diversi amplificatori audio (amplificatori stereo, amplificatori surround, analogici o digitali) con diversi formati audio digitali (Dolby Digital, dts, MPEG e Stereo/PCM). Consultare anche le istruzioni d'uso dell'amplificatore audio.

MENU

MENU: Richiamare il **Menu TV**.



◀ ▶ Selezionare **Collegamenti**,
▼ passare alla riga di menu successiva.

◀ ▶ Selezionare **Componenti audio**.
OK Richiamare l'assistente per i componenti audio.

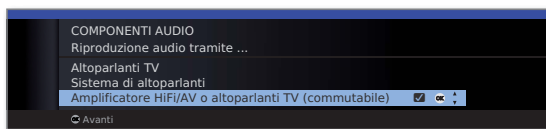

▼ ▲ Evidenziare **Amplificatore HiFi/AV o altoparlanti TV (commutabile)**.
OK Avanti.

◀ ▶ Selezionare se il segnale audio da trasmettere all'amplificatore debba essere digitale o analogico. Per la continuazione, secondo l'amplificatore, si veda la colonna di destra.

Spiegazioni inerenti le possibili impostazioni:

Amplificatore HiFi/AV o altoparlanti TV (commutabile) Selezionare le impostazioni se viene collegato un amplificatore e se all'apparecchio TV sono collegati gli altoparlanti TV. Nella selezione della modalità ascolto la riproduzione audio può essere commutata dall'amplificatore agli altoparlanti TV e viceversa.

Formati audio Indicare i formati audio che possono essere decodificati dall'amplificatore digitale (consultare le istruzioni d'uso dell'amplificatore utilizzato).

Tipo di amplificatore Selezione tra amplificatore stereo e surround.

Collegamento amplificatori audio digitali

Proseguimento dalla colonna sinistra...

In caso di trasmissione audio digitale: Selezionare **si**.

Collegare l'uscita audio digitale dell'apparecchio TV **AUDIO DIGITAL OUT** con un cavo Cinch all'ingresso audio digitale dell'amplificatore:

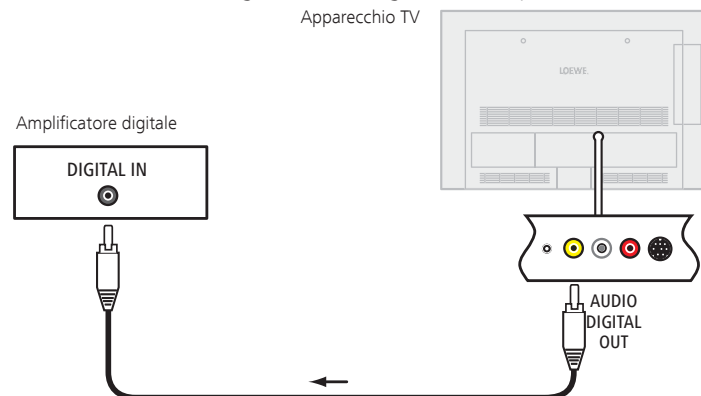

Effettuare le impostazioni per i formati audio e il tipo di amplificatore come illustrato nelle spiegazioni relative alle possibili impostazioni (colonna di sinistra).

Collegamento amplificatori audio analogici

Proseguimento dalla colonna sinistra...

In caso di trasmissione audio digitale: Selezionare **no**.

Collegare l'uscita audio analogica **AUDIO OUT L/R** dell'apparecchio TV tramite un cavo cinch stereo all'ingresso audio analogico dell'amplificatore:

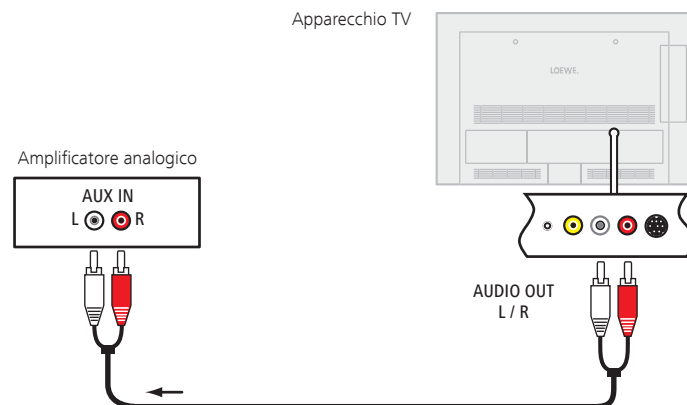

Selezionare il tipo di amplificatore ed effettuare le altre impostazioni come illustrato nelle spiegazioni relative alle possibili impostazioni (colonna di sinistra).

Dispositivi esterni

Il sistema di registrazione diretto

È possibile programmare sull'apparecchio TV le registrazioni temporizzate per i registratori collegati e/o USB Recording. Per semplificare la programmazione, l'Assistente di registrazione è integrato in diverse posizioni. Ulteriori informazioni per la registrazione con il Digital Recorder si trovano a partire da pagina 90.

Programmazione della registrazione temporizzata tramite EPG

- L'apparecchio si trova in modalità EPG; in caso contrario premere il **tasto EPG**.



- ▼ ▲ Evidenziare la trasmissione desiderata.



- Tasto RECORD:** Richiamare i **Dati del timer** (vedere colonna di destra).

Programmazione della registrazione temporizzata tramite televideo

- Si accede così alla modalità televideo; in caso contrario, premere il **tasto TEXT**.



- Tasto RECORD:** Richiamo delle pagine dei programmi dell'emittente attuale.



- Tasto verde:** Vai alla pagina corrispondente.



- ▼ ▲ Selezionare la trasmissione desiderata, **OK** richiamare **Dati del timer** (vedere colonna di destra).

Immissione dei dati del timer

Dopo aver selezionato la trasmissione che si desidera registrare, vengono visualizzati i dati timer.

Le possibilità di impostazione dei dati timer si differenziano in base alla scelta del registratore, se si desidera registrare un'emittente analogica o DVB, oppure in base alla modalità (EPG, televideo) in cui è stata programmata la registrazione.

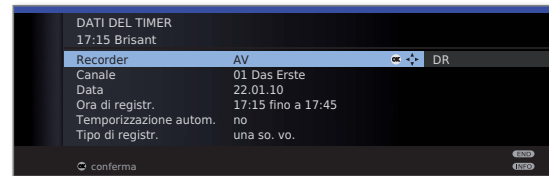

- ▲ ▼ ◀ ▶ se necessario modificare i **Dati del timer** oppure **OK** confermare.

Possibili impostazioni nel menu Dati del timer:

- Recorder** Selezionare il registratore da utilizzare (**AV**, **DR**⁽³⁾).
- Data** Giorno della registrazione.
- Ora di registr.** Ora della registrazione.
- VPS** Utilizzo dei dati VPS per le emittenti analogiche, **si/no**⁽¹⁾.
- Registrazione decodificata** Nel caso di registrazione di emittenti criptate⁽³⁾, da qui si può stabilire se la trasmissione debba essere decodificata già nel corso della registrazione.
- Decodifica di notte** Se l'impostazione è **si**, la trasmissione sarà decodificata automaticamente⁽³⁾ il giorno successivo alle ore 02:00 (il modulo CA deve essere inserito).
- PIN fornitore del programma** Da qui è possibile inserire il PIN del fornitore del programma nel proprio modulo **CA Ci Plus** per consentire la registrazione decodificata⁽³⁾ di una trasmissione con protezione per bambini.
- Temporizzazione autom.** Utilizzare la temporizzazione automatica, **si/no**⁽²⁾. La registrazione sarà effettuata puntualmente, anche nel caso il fornitore del programma avesse modificato l'orario di inizio o fine della trasmissione.
- Tipo di registr.** Selezionare il tipo di registrazione **una so. vo.**, **Lu-Ve**, **giornalmente**, **settimanal.** o **Serie**⁽²⁾⁽³⁾.
- Registrazione con sottotitoli** Scegliere se i sottotitoli debbano essere registrati⁽³⁾.

⁽¹⁾ disponibile solo tramite alcune emittenti analogiche.

⁽²⁾ disponibile solo per registrazioni tramite EPG.

⁽³⁾ solo con disco fisso esterno collegato (USB Recording), vedere da pagina 90.

Dispositivi esterni

Programmazione del timer tramite il sommario timer

Il sommario timer contiene un elenco di tutte le registrazioni programmate, delle trasmissioni predefinite e dei comandi di copiatura⁽¹⁾.

Il sommario timer consente anche di programmare le nuove registrazioni, di contrassegnare altre trasmissioni, e di copiare le trasmissioni già registrate dall'archivio DR su un registratore esterno⁽¹⁾.

 Richiamo **Archivio DR**⁽¹⁾.

 **Tasto rosso:** Aprire il **Sommario timer**.

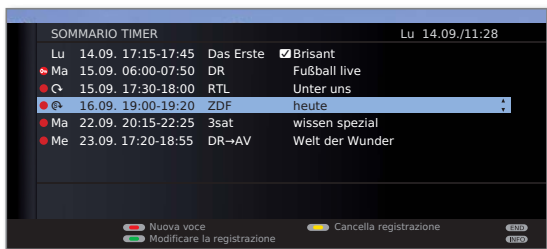





 **Tasto rosso:** Nuova voce (vedi colonna a destra).

Tasto verde: Modificare la registrazione.

Tasto giallo: Cancella registrazione.

Tasto blu: Cancella memo.

Spiegazione dei simboli nel sommario timer:

-  Registrazione
-  Registrazione ripetuta (giornalmente, settimanal. oppure Lu-Ve)
-  Registrazione serie⁽¹⁾
-  Ordine di decodifica (successiva decodifica di una trasmissione registrata in maniera criptata⁽¹⁾)
-  Trasmissione memorizzata (vedi pagina 52)

⁽¹⁾ solo negli apparecchi con disco fisso esterno collegato (USB Recording).

Nuova voce: Programmazione manuale delle registrazioni temporizzate

⇒ Il sommario timer è aperto.

 **Tasto rosso:** Richiamare **Nuovo inserimento timer**.

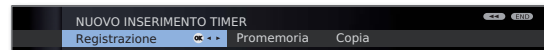

◀ ▶ Selezionare **Registrazione**,
OK richiamare.



◀ ▶ Selezionare **Manuale**.

Per la programmazione di una registrazione temporizzata **tramite EPG** oppure **con Televideo** vedi pagina 120.

OK Richiamare **Selezione emittenti**.

◀ ▶ ▶ ▼ Selezionare l'emittente.

OK Richiamare **Dati del timer**.

Per l'inserimento dei Dati del timer vedi pagina 120.

Una volta confermati i Dati del timer, la nuova registrazione sarà acquisita nel Sommario timer.

Nuova voce: Contrassegnare una trasmissione attraverso il sommario timer

⇒ Il sommario timer è aperto.

 **Tasto rosso:** Richiamare **Nuovo inserimento timer**.

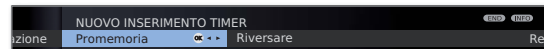

◀ ▶ Selezionare **Promemoria**,
OK Si apre EPG.

Contrassegnare la trasmissione desiderata come descritto in **Commutare e memorizzare con l'elenco programmi** (pagina 52).

Nuova voce: Copiare voci dell'archivio DR⁽¹⁾

⇒ Il sommario timer è aperto.

⇒ È impostato un registratore esterno.

 **Tasto rosso:** Richiamare **Nuovo inserimento timer**.



◀ ▶ Selezionare **Riversare**,
OK Si apre l'archivio DR.

I passaggi successivi sono descritti nel capitolo **Riversione delle registrazioni** (vedi pagina 101).

Dispositivi esterni

Programmazione temporizzata con apparecchi esterni

- La registrazione delle trasmissioni HDTV con apparecchi esterni è possibile soltanto in misura limitata. Per la registrazione, la trasmissione HD viene ridotta in qualità SD e trasmessa tramite l'uscita AV.

Registratore con Digital Link Plus

Se si utilizza un registratore esterno con Digital Link Plus o un sistema equivalente, si verifica uno scambio di dati tra l'apparecchio TV ed il registratore (ad es. per il confronto degli elenchi emittenti apparecchio TV/registratore o dati del timer di emittenti analogiche).

Nelle istruzioni d'uso del registratore è indicato se il dispositivo supporta il sistema Digital Link Plus. Per il collegamento tra apparecchio TV e registratore, utilizzare esclusivamente un cavo EURO-AV con equipaggiamento completo.

Emittenti analogiche

I dati del timer vengono trasmessi automaticamente dall'apparecchio TV al registratore al termine della programmazione. (Per i registratori DVD viene trasmessa anche la qualità SQ o EQ.)

La registrazione è comandata dal registratore ed il tuner del registratore viene utilizzato per la ricezione della stazione.

Nel sommario timer dell'apparecchio TV non vengono memorizzati i dati di registrazione. Per questo le modifiche e/o la cancellazione dei dati del timer devono essere effettuate direttamente sul registratore.

Emittenti digitali

Se si desidera registrare dei programmi digitali con un registratore esterno collegato al televisore, si utilizza il tuner DVB dell'apparecchio TV ed il comando del registratore viene rilevato dall'apparecchio TV. Durante la registrazione temporizzata, l'emittente impostata sull'apparecchio TV viene bloccata.

Non è possibile passare a un'altra emittente DVB.

Protezione contro la copiatura

Le trasmissioni protette contro la copiatura, per motivi di natura giuridica, non vengono trasmesse in corrispondenza delle prese EURO-AV.

Interfaccia seriale RS-232C (RJ12) (integrabile)

Tramite l'interfaccia RS-232C (RJ12) è possibile collegare un sistema di collegamento in rete locale di marche diverse (ad es. AMX, Crestron) all'apparecchio TV.

Per la configurazione dell'interfaccia RS-232C (RJ12) e per ulteriori informazioni sui diversi sistemi di collegamento in rete, rivolgersi al proprio rivenditore di fiducia.

Dispositivi esterni

Comando degli apparecchi Loewe

Uso del telecomando per la modalità TV dell'apparecchio TV

TV Premere il **tasto TV**, la spia soprastante s'illumina per ca. 5 secondi.

Uso del telecomando di un registratore Loewe

REC Premere il **tasto REC**, la spia soprastante s'illumina per ca. 5 secondi.

Uso del telecomando di un lettore Loewe

DVD Premere il **tasto DVD**, la spia soprastante s'illumina per ca. 5 secondi.

Uso del telecomando per la modalità radio dell'apparecchio TV

AUDIO Premere il **tasto AUDIO**, la spia soprastante s'illumina per ca. 5 secondi.

Ogni volta che si preme il tasto, s'illumina la spia relativa alla modalità di funzionamento selezionata (**TV – REC – DVD – AUDIO**). In questo modo con ogni pressione del tasto si può agire e controllare la modalità di funzionamento sulla quale è impostato il telecomando.

In alto è riportata la descrizione delle **impostazioni di fabbrica** dei tasti dell'apparecchio (vedere anche la tabella nella colonna di destra). I comandi assegnati ai tasti dell'apparecchio si possono modificare anche in base agli apparecchi supplementari disponibili (vedere colonna di destra).

Impostare l'apparecchio per le funzioni di comando audio del telecomando

I tasti per le funzioni di comando audio Volume (10), Audio on/off (1) e Modalità ascolto/Regolazione audio (30) agiscono sull'apparecchio TV già al momento dell'acquisto. È possibile cambiare l'apparecchio da controllare.

TV **3** def Premere il tasto **TV** e contemporaneamente il tasto numerico per almeno 5 secondi. Il LED sopra il tasto **TV** lampeggia due volte.

Funzione	Tasti	Apparecchio
Funzioni Audio	TV + 3	Auro/AudioVision/MediaVision 3D
	TV + 4	Mediacenter
	TV + 5	Loewe TV
	TV + 6	Loewe TV con Soundprojector senza collegamento del sistema

Impostare il telecomando per altri apparecchi Loewe

Con il telecomando è possibile comandare diversi apparecchi Loewe. I tasti degli apparecchi **REC – DVD – AUDIO** si possono adattare in base all'apparecchio Loewe da controllare.

DVD Premere contemporaneamente per 5 secondi il tasto dell'apparecchio desiderato e il **tasto STOP** finché il LED corrispondente lampeggia due volte. In seguito, inserire il codice a due cifre dell'apparecchio nella lista.

Inserire il codice a due cifre dell'apparecchio dall'elenco riportato di seguito. Il LED corrispondente lampeggia due volte.

Apparecchio	Code	Impostazione di fabbrica
Loewe ViewVision 8106 H	10	
Loewe Viewvision, Centros 21x2	12	
Loewe ViewVision DR+ DVB-T	13	REC
Loewe Auro 2216 PS/8116 DT	14	
Loewe BluTech Vision	15	
Loewe Soundprojector	17	
Loewe TV - Radio digital	19	AUDIO
Loewe Mediacenter	20	
Loewe BluTech Vision Interactive	21	DVD
Modalità HDMI CEC	22	
Loewe AudioVision	24	
Loewe Individual Sound Projector SL	25	
Apple IR codes	26	
Apple IR codes (Apple TV-2G)	27	
Loewe Soundbox	28	
Loewe SoundVision	29	
Loewe Air Speaker	30	
Loewe MediaVision 3D	35	
Ripristinare le impostazioni di fabbrica	99	

► I codici rappresentati qui sono validi solo per il comando diretto dell'apparecchio supplementare.

Per comandare l'apparecchio supplementare collegato tramite l'apparecchio TV, per es. in caso di installazione a scomparsa (**Codice 22**), vedere pagina 115. Il segnale del telecomando in questo modo viene trasmesso dall'apparecchio TV all'apparecchio supplementare con installazione a scomparsa.

► I codici disponibili possono variare a seconda dello stato del firmware del telecomando.

Aggiornamento software

Principi di base

Nell'apparecchio TV Loewe è prevista anche la possibilità di aggiornare il software. Nel corso dell'aggiornamento del software (aggiornamento pacchetto) vengono analizzate ed eventualmente aggiornate tutte le versioni del software presenti sull'apparecchio TV.

Si può caricare un nuovo software da diverse fonti (se disponibile):

Le versioni attuali del software sono scaricabili dal sito Internet Loewe (vedi colonna destra) ed installabili sull'apparecchio TV tramite una chiavetta USB (vedi pagina 125).

Qualora il proprio apparecchio TV sia collegato ad Internet, questo può essere aggiornato direttamente da Internet (vedere pagina 126).

Chiavetta USB

Requisiti della chiavetta USB

Le chiavette USB testate da Loewe e adatte per forma e formato ai nostri apparecchi possono essere ordinate presso i rivenditori specializzati Loewe con il codice articolo 90456.900.

Per chi desidera utilizzare la propria chiavetta USB, seguono i requisiti e alcuni suggerimenti:

- Formattazione in FAT32.
- Solo una ripartizione.
- Non utilizzare chiavette criptate.
- Non utilizzare chiavette che simulano un drive CD-ROM.
- Non devono esserci file nascosti.
- Per alcuni tipi di apparecchi, è importante anche la tipologia costruttiva della chiavetta. Dimensioni massime in mm: 70x20x10.
- In caso di dubbi, è opportuno formattare la chiavetta USB "FAT32" senza "Attributi avanzati".

Download del software per aggiornamento tramite USB

Download del software dal sito Internet Loewe

Se disponibili, è possibile scaricare nuovi software per il vostro apparecchio TV dalla nostra homepage.

Visitate la nostra homepage all'indirizzo:

<http://support.loewe.tv/it>

Alla homepage supporto selezionare **Registratevi ora** o **Nuova registrazione**. Seguire i singoli passaggi della procedura di registrazione.

Dopo essersi registrati ed aver effettuato l'accesso alla homepage supporto, è necessario registrare anche il proprio apparecchio (tenere a portata di mano il codice articolo e il numero di serie, entrambi riportati sull'adesivo sul retro o in **Specifiche tecniche del televisore** nell'indice analitico dell'apparecchio TV, vedere pagina 15).

Viene fornita una sintesi dei contenuti scaricabili per il proprio apparecchio TV, tra i quali anche il software. Estrarre tutti i file contenuti in questo archivio ZIP e salvarli nella directory di origine della propria chiavetta USB.

Eseguire l'aggiornamento software come descritto di seguito.

Aggiornamento software

Aggiornamento del software tramite supporto di memoria USB

A tale scopo, inserire la chiavetta con il software scaricato (si veda pag. 124) in un'interfaccia USB libera dell'apparecchio TV Loewe (vedere la sezione Collegamenti a pag. 11).

Aprire Aggiornamento software

MENU

MENU: Richiamare il **Menu TV**.



◀ ▶ Selezionare **Impostazioni**,
▼ passare alla riga di menu successiva.

◀ ▶ Selezionare **Altro**,
▼ passare alla riga di menu successiva.

◀ ▶ Selezionare **Aggiornamento software**,
▼ passare alla riga di menu successiva.

◀ ▶ Selezionare **Mediante supporto di memoria USB**,
OK Richiamare l'assistente per l'aggiornamento software.
Viene visualizzata la versione dell'ultimo pacchetto software installato.



OK Avanti.

L'apparecchio TV ricerca un nuovo pacchetto software nella chiavetta USB.

Se dalla ricerca risulta disponibile una nuova versione software, compare la seguente segnalazione su schermo (vedere colonna di destra).

Se sulla chiavetta USB fossero disponibili diversi pacchetti software, sarà utilizzata sempre la versione più recente.

Se durante la ricerca non fosse stato trovato nessun pacchetto software nuovo:



OK Chiudere l'Assistente.

Nuovo pacchetto software trovato



OK Avanti.

OK Inizia il caricamento del nuovo software.

Oppure:

END

END: Chiudere l'Assistente.

L'aggiornamento **non** viene eseguito.

Caricamento di un nuovo pacchetto software

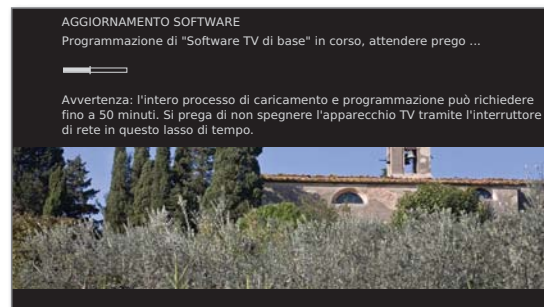

Il software viene caricato in più fasi. L'intero processo di caricamento e programmazione può richiedere fino a 50 minuti.

Non spegnere l'apparecchio TV durante il processo di caricamento e programmazione dall'interruttore di rete.

Un messaggio segnalerà la conclusione dell'aggiornamento. Per rendere l'apparecchio TV di nuovo completamente funzionante, spegnerlo e riaccenderlo dall'interruttore di rete.

Aggiornamento software

Aggiornamento del software tramite da Internet

È possibile scaricare e installare nuovi software da una connessione Internet esistente anche direttamente tramite l'apparecchio TV.

Aprire Aggiornamento software

MENU

MENU: Richiamare il **Menu TV**.



- ◀ ▶ Selezionare **Impostazioni**,
▼ passare alla riga di menu successiva.
- ◀ ▶ Selezionare **Altro**,
▼ passare alla riga di menu successiva.
- ◀ ▶ Selezionare **Aggiornamento software**,
▼ passare alla riga di menu successiva.
- ◀ ▶ Selezionare **via Internet**,
OK Richiamare l'assistente per l'aggiornamento software.
Viene visualizzata la versione dell'ultimo pacchetto software installato.



OK Avanti.

Compare un messaggio sullo schermo per la protezione dei dati.



Qualora non accettiate la trasmissione dei dati richiesti:

END

END: Abbandonare il processo di aggiornamento.
L'aggiornamento **non** viene eseguito.

Altrimenti: **confermare** l'avviso sulla protezione dei dati.



OK Avanti.

L'apparecchio TV cerca un nuovo software in Internet nel server di aggiornamento.

Se dalla ricerca risulta disponibile una nuova versione software, compare la seguente segnalazione su schermo (vedere in basso).

Se durante la ricerca non fosse stato trovato nessun pacchetto software nuovo:



OK Chiudere l'Assistente.

Nuovo pacchetto software trovato

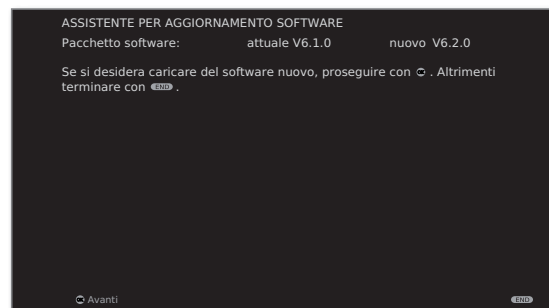

OK Avanti.

OK inizia il caricamento del nuovo software (vedi pagina 127).

Oppure:

END

END: Abbandona processo di aggiornamento.
L'aggiornamento non viene eseguito.

Aggiornamento software

Caricamento di un nuovo pacchetto software

Da Internet vengono scaricate e aggiornate automaticamente solo le parti del pacchetto software che necessitano di un aggiornamento.

Ogni parte del software viene caricata singolarmente da Internet e quindi programmata.

Il tempo richiesto per l'intero processo di caricamento da Internet di tutte le parti del software dipende dalla velocità di trasmissione dati.

L'intero processo di programmazione può richiedere fino a 50 minuti.

Non spegnere l'apparecchio TV durante il processo di caricamento e programmazione con l'interruttore di rete.

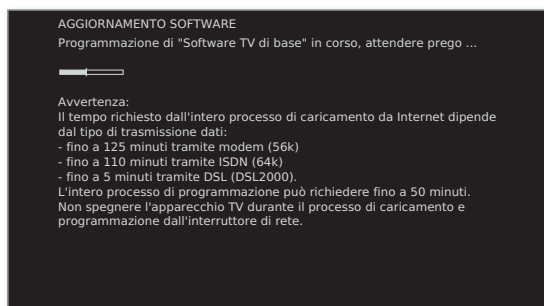

Un messaggio segnerà la conclusione del processo di caricamento e programmazione.



Per rendere l'apparecchio TV di nuovo completamente funzionante, spegnerlo e riaccenderlo dall'interruttore di rete.

Inserimento dei caratteri

Tastiera USB

In alternativa, per il controllo a distanza si può utilizzare una tastiera USB collegata alla presa USB dell'apparecchio TV. In questo modo, è possibile inserire comodamente i caratteri quando si rinominano le emittenti o gli elenchi dei preferiti.

La tastiera può sostituire a pieno titolo il telecomando. Nella tabella a destra, è riportata una panoramica delle funzioni dei tasti.

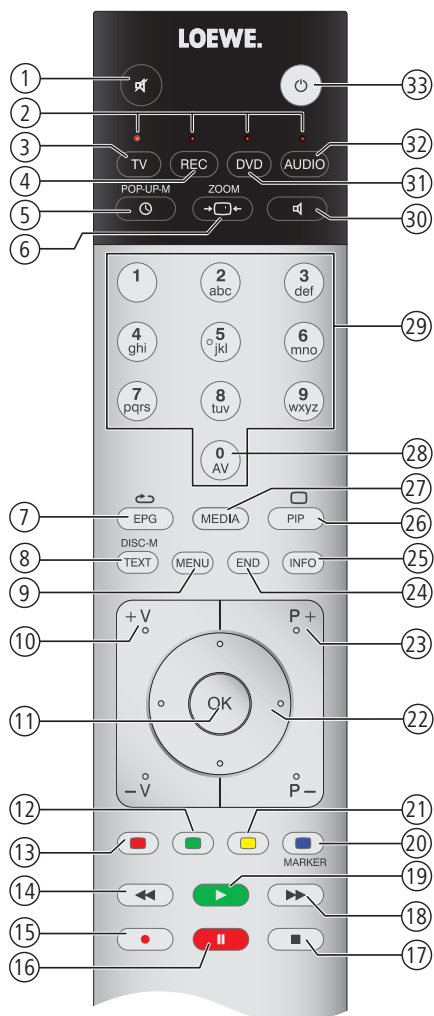

Combinazioni dei tasti

Tastiera	Telecomando	N°
Tasto di commutazione sinistra + destra	Commutare il layout della tastiera tra standard (latino) e greco o russo (solo con lingue di menu greco e russo)	-
F1	Tasto rosso	13
F2	Tasto verde	12
F3	Tasto giallo	21
F4	Tasto blu	20
F5	Tasto RECORD	15
F6	Tasto PAUSA	16
F7	Tasto STOP	17
F8	Tasto PLAY	19
F9	Tasto ◀◀	14
F10	Tasto ▶▶	18
Alt + ESC	Tasto END	24
Ctrl + Fine	Nel browser: terminare l'inserimento, abbandonare il campo di inserimento	-
Invio	Tasto OK	11
0 ... 9	Tasti numerici	28, 29
Figura ↑ / ↓	Tasti P+ / P-	23
Alt + + / -	Tasti V+ / V-	10
Alt + F	Tasto TV	3
Alt + R	Tasto AUDIO	32
Alt + P	Tasto PIP	26
Alt + T	Tasto TEXT	8
Alt + O	Mettere l'apparecchio TV in standby	33
Alt + A	Tasto MEDIA	27
Alt + I	Tasto INFO	25
Alt + M	Tasto MENU	9
Alt + E	Tasto EPG	7
Alt + S	Attivazione/disattivazione audio	1
Alt + W	Tasto TIMER	5
Alt + D	Registrazione immediata	15
Alt + Z	Tasto Formato immagine	6
Alt + H	Modalità ascolto / Regolazione audio	30
Tasti freccia	Tasti cursore ◀ ▶ ▲ ▼	22

Inserimento dei caratteri

Tabella dei caratteri

Assegnazione tasti per l'inserimento testo mediante il telecomando

Per alcune funzioni specifiche è necessario digitare specifiche lettere o caratteri. Digitare un tasto numerico (da 0 a 9) come si farebbe con la tastiera del cellulare fino a visualizzare il carattere desiderato.

► I caratteri disponibili dipendono dalla lingua impostata.

In questa sezione vengono illustrati i tasti assegnati per la lingua di menu **Italiano**.

Tasto	Carattere (maiuscolo - minuscolo)
1	1
2	ABC2À - abc2à
3	DEF3ÈÉ - def3èé
4	GHI4ÌÏ - ghi4ìï
5	JKL5 - jkl5
6	MNO6ÒÓ - mno6òó
7	PQRS7ß - p q r s 7 ß
8	TUV8ÙÚ - tuv8ùú
9	WXYZ9 - wxyz9
0	0 [spazio] . / \ - + _ , ; : ? ! = & # % ~ @ \$ * ' ()

Rimozione dei guasti

italiano

Problema	Possibile causa	Rimedio
Tutti i menu vengono visualizzati nella lingua sbagliata .	Errore d'impostazione della lingua del menu.	Impostazione della lingua del menu: Nella Modalità TV , premere il tasto MEDIA . Dal MediaPortal , selezionare l'ultima voce nel menu (Indice) nella mezza porzione superiore e richiamare con OK . Selezionare la prima parola chiave e richiamare con OK . Quindi selezionare una lingua e confermare con OK .
Nel Menu TV non è possibile richiamare le funzione Collegamenti (funzione rappresentata in grigio).	È in corso una registrazione temporizzata.	Attendere la fine della registrazione temporizzata oppure cancellarla (pag. 121).
I comandi del registratore Loewe e del Timer non funzionano correttamente o affatto.	a) La funzione Digital Link non è attivata o non è possibile sul registratore. b) Il cavo EURO-AV non è collegato.	a) Nel registratore attivare Digital Link (consultare in merito le istruzioni d'uso del registratore). b) Collegare il cavo EURO-AV (pag. 113).
Problemi di carattere generale nel collegamento degli apparecchi esterni con un ingresso AV .	a) La Norma AV non è impostata correttamente. b) Il tipo di segnale non è impostato correttamente.	a) Impostare correttamente la norma (pag. 110). b) Impostare correttamente il tipo di segnale (pag. 110). Se la voce Norma AV o Tipo di segnale è impostata su „Automatico“, la presenza di segnali non a norma può causare problemi di ricezione. In questo caso è necessario impostare norma e segnale conformemente alle indicazioni riportate nelle istruzioni d'uso dell'apparecchio esterno.
Il collegamento di un decoder non funziona correttamente o non funziona affatto.	a) Il segnale non viene decodificato perché nel menu non è stata scelta l'emittente decoder corretta. b) In modalità decoder manca l'audio perché nel menu è stato assegnato il decoder audio errato.	a) Selezionare nel menu (Menu TV → Collegamenti → Altro → Programmi decoder → Seleziona programma(s) decoder) l'emittente da decoder (vedere pag. 111). b) Selezionare nel menu (Menu TV → Collegamenti → Altro → Programmi decoder → Codifica audio) la codifica audio corretta (sempre, mai, automatica), veder anche le istruzioni del decoder..
Il Digital Link Plus non funziona.	a) Il cavo EURO-AV non è completo (il pin 10 non è occupato). b) Alcuni registratori possono rilevare le emittenti solo durante la prima messa in funzione dell'apparecchio TV.	a) Sostituire il cavo EURO-AV. b) Ripristinare lo stato del registratore al momento della fornitura (consultare in merito le istruzioni d'uso del registratore).
Nel televideo diversi caratteri vengono rappresentati in modo errato.	Nel Menu del televideo è impostato il set di caratteri errato.	Impostare il set di caratteri corretto: Selezionare Menu televideo → Impostazioni → Serie di caratteri → Standard oppure il set di caratteri corretto.

Rimozione dei guasti

Problema	Possibile causa	Rimedio
Si verificano errori utilizzando un modulo CA.		Spegner l'apparecchio TV. Scollegare il modulo CA dall'apparecchio TV. Attendere alcuni secondi. Ricollegare il modulo CA. Riaccendere l'apparecchio TV.
Manca l'audio sull'amplificatore audio digitale.	<p>a) L'amplificatore audio digitale esterno non supporta il formato audio selezionato (Dolby Digital, dts, MPEG).</p> <p>b) L'apparecchio TV e l'amplificatore audio digitale esterno non sono collegati tra loro.</p>	<p>a) Sul lettore DVD impostare PCM Stereo nella selezione audio. Per le emittenti DVB sull'apparecchio TV, alle voci indicatore di stato (INFO) – Lingua/audio (tasto verde), commutare su Stereo.</p> <p>b) Collegare AUDIO DIGITAL OUT dall'apparecchio TV ad un ingresso digital dell'amplificatore audio esterno e selezionare l'ingresso corrispondente.</p>
Non viene eseguita una registrazione programmata.	<p>Registrazione delle emittenti analogiche con dati VPS: Nelle trasmissioni offerte dall'emittente via VPS, la trasmissione da registrare non era (più) prevista.</p> <p>Registrazione dalle emittenti DVB con temporizzazione automatica: La stazione ha cancellato la trasmissione dai dati EPG, ad es. in seguito a una variazione nella programmazione.</p>	Gli unici responsabili della trasmissione dei dati VPS (nel caso delle emittenti analogiche) ovvero per utilizzare la temporizzazione automatica (nel caso delle emittenti DVB) sono le emittenti stesse. La disponibilità dei dati corrispondenti non può essere garantita.
Il formato immagine non può essere modificato.	Un'applicazione HbbTV è caricata, ma non è attiva (non visualizzata).	Terminare l'applicazione HbbTV con il tasto END (vedere pagina 82).
La capacità libera del disco fisso esterno indicata nell'OSD risulta notevolmente inferiore rispetto al previsto.	Il disco fisso è stato formattato su FAT32 da un PC con sistema operativo Microsoft Windows (vedi anche a pagina 107).	Formattare nuovamente il disco fisso esterno sull'apparecchio TV tramite i comandi Menu TV → Impostazioni → Altro → Formattazione il disco fisso esterno .

Rimozione dei guasti

italiano



Problema	Possibile causa	Rimedio
Con modalità di assegnazione IP desiderata, all'apparecchio TV non viene assegnato nessun indirizzo IP in modo automatico.	Sulla propria rete non funziona un server DHCP.	Impostare un server DHCP. Assegnare manualmente l'indirizzo IP per l'apparecchio TV.
Nonostante siano in esecuzione file video o musicali non si sentono suoni.	a) La funzione "muto" del televisore è attivata oppure il volume è stato abbassato troppo. b) Un apparecchio audio non presente o spento è incluso nel Menu TV tra le Collegamenti → Componenti audio (ad es. Amplificatore HiFi/AV).	a) Aumentare il volume premendo a lungo il tasto V+ sul telecomando. Tale operazione elimina anche un eventuale funzione "muto" attiva. b) Collegare l'apparecchio audio e accenderlo. Nell' Assistente per i componenti audio tornare su Altoparlanti TV .
Il file è visibile sul server multimediale ma non viene visualizzato nel MediaPortal.	Il file non viene messo a disposizione dal proprio server multimediale.	Passare al proprio server multimediale. Leggere in merito anche il capitolo Software dei server multimediali a pagina 136.
Non si riesce a riprodurre un file multimediale visualizzato.	Il formato del file non è supportato (vedere anche limitazioni al punto Formati file supportati a pag. 136).	Nessun rimedio.
I caratteri contenuti nel codice WLAN del router wireless non si possono indicare nel corso della configurazione di rete sull'apparecchio TV.	L'apparecchio non supporta tutti i caratteri speciali.	Modificare la password WLAN del router.
Durante la ricerca di un router wireless non viene trovato nessun apparecchio.	Il router non è pronto per la comunicazione wireless.	Verificare il router wireless. Riprovare ad attuare il collegamento dopo qualche minuto.

Nel caso in cui con la modalità **wireless** dovessero verificarsi **malfunzionamenti** come ad esempio **interruzioni** nell'esecuzione oppure **una reazione lenta** delle apparecchiature durante l'uso, si può tentare quanto segue:

- Mantenete una **distanza** di almeno tre metri da forni a microonde, apparecchi Bluetooth, cellulari e apparecchi Wi-Fi compatibili come stampanti e PDA.
- Cambiare il canale attivo sul router WLAN.

Dati tecnici

Dati generali

Tipo	Xelos 40 Media 	Xelos 40 Media 	Xelos 32 Media 
N. articolo	50424x83	50424x81	50422x81
Misure apparecchio senza piede (L x A x P) in cm	98,4 x 64,6 x 10,3		79,8 x 54,2 x 9,8
Misure apparecchio con piede (L x A x P) in cm	98,4 x 68,9 x 26,7		79,8 x 58,4 x 26,7
Peso apparecchio senza piede (ca.) in kg	17,5		13,6
Peso apparecchio con piede (ca.) in kg	20,4		16,5
Tecnologia display	Full-HD LCD con Edge-LED backlight		
Diagonale (in cm) / Formato immagine	101 / 16:9		80 / 16:9
Risoluzione (in pixel) / Motion Response	1920 x 1080 / 100 Hz		
Rapporto di contrasto (statico / dinamico)	5.000 : 1 / 5.000.000 : 1		
Angolo di osservazione (orizzontale / verticale)	178° / 178°		
Potenza assorbita Modalità ON max. (W) (Potenza audio 1/8 del valore massimo)	97	114	73
Potenza assorbita Modalità ON Home (W) (Sensore illuminazione esterna a norma ErP)	72	85	60
Potenza assorbita in modalità stand-by (W)	0,36	0,34	0,34
Potenza assorbita ad apparecchio spento (W)	0	0	0
Temperatura circostante (gradi centigradi)	5° – 35°		
Umidità relativa (non condensante)	20 – 80%		
Pressione atmosferica	800 – 1114 hPa (0 – 2000 m s.l.m.)		

Dati tecnici

Dati elettrici

Identificazione telaio:	SL 150	
Alimentazione elettrica:	220 V – 240 V/50–60 Hz	
Tuner:	Terr./cavo: Satellite ⁽¹⁾ :	VHF/iperbanda/UHF 4 livelli: 13/18V/22kHz 16 livelli: DiSEqC 1.0 Sistema a cavo unico: EN 50494
Range:	Terr./cavo: Satellite ⁽¹⁾ :	da 45 MHz a 860 MHz da 950 MHz a 2150 MHz
Posizioni di memoria emittenti incl. AV e Radio:	5000	
Norme TV:	analogico: digitale:	B/G, I, L, D/K, M, N DVB-T/T2 ⁽¹⁾ , DVB-C DVB-S ⁽¹⁾ /S2 ⁽¹⁾
Norme colore:	SECAM, PAL, NTSC, NTSC-V, PAL-V (60 Hz)	
Norme audio:	analogico: BG, DK, MN: BG, I, DK: L, L1: digitale:	mono, stereo, 2 mod. audio FM-A2 FM-Nicam AM-Nicam mono, stereo, 2 mod. audio, PCM Dolby Digital Dolby Digital Plus Dolby Virtual Speaker Dolby Digital AAC+
Potenza in uscita audio (musica/sinusoidale):	2 x 20W / 2 x 10W	
Televideo:	TOP/FLOF Level 2.5	
Memoria pagine:	2000	

Segnali tramite PC IN / HDMI

Nella seguente tabella sono elencati i segnali compatibili che l'apparecchio TV è in grado di riprodurre tramite il collegamento **PC IN** o i collegamenti HDMI (**HDMI1**, **HDMI2**, **HDMI3**).





















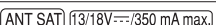

Impostare il segnale di uscita sul proprio PC, apparecchio HDMI o DVI in modo da farlo coincidere con uno dei segnali nella tabella.

Formate	Orizzontale	x	Verticale	Frequenza immagini	Collegamento
480i60	720	x	480i	60Hz	PC IN, HDMI
576i50	720	x	576i	50Hz	PC IN, HDMI
480p60	720	x	480p	60Hz	PC IN, HDMI
576p50	720	x	576p	50Hz	PC IN, HDMI
	1440	x	480p	60Hz	HDMI
	1440	x	576p	50Hz	HDMI
720p50	1280	x	720p	50Hz	PC IN, HDMI
720p60	1280	x	720p	60Hz	PC IN, HDMI
1080i50	1920	x	1080i	50Hz	PC IN, HDMI
1080i60	1920	x	1080i	60Hz	PC IN, HDMI
1080p24	1920	x	1080p	24Hz	PC IN, HDMI
1080p25	1920	x	1080p	25Hz	PC IN, HDMI
1080p30	1920	x	1080p	30Hz	PC IN, HDMI
1080p50	1920	x	1080p	50Hz	PC IN, HDMI
1080p60	1920	x	1080p	60Hz	PC IN, HDMI
VGA	640	x	480	60Hz	PC IN, HDMI
SVGA	800	x	600	60Hz	PC IN, HDMI
XGA	1024	x	768	60Hz	PC IN, HDMI
WXGA	1360	x	768	60Hz	PC IN, HDMI
SXGA	1280	x	1024	60Hz	PC IN, HDMI

⁽¹⁾ Per le possibilità di equipaggiamento/espansione, vedere pag. 138.

Dati tecnici

Collegamenti (dotazione massima)

Definizione	Tipo	Funzione / Segnale	
	Presse di rete	220-240V ~ 50/60Hz	Tensione di alimentazione
 	HDMI tipo A (3x)	Video/Audio digitale IN:	Immagine e audio digitale ⁽²⁾
	D-SUB da 15 poli	Video IN:	Segnale immagine PC/STB ⁽²⁾
	EURO-AV	Video OUT:	Y/C (S-VHS/Hi 8) SVC (VHS/8 mm) RGB
		Audio IN:	SVC (VHS/8 mm)
		Audio OUT:	Y/C (S-VHS/Hi 8) sx/dx (L/R) sx/dx (L/R)
	RJ-45	Ethernet / Fast Ethernet:	Interfaccia di rete
	USB tipo A (2x)	USB 2.0 (500mA massimo):	File multimediali / Aggiornamento software
	Jack da 3,5 mm	Audio IN:	sx/dx (L/R)
	Cinch (giallo)	Digital Audio OUT (SPDIF):	Uscita audio digitale
AUDIO OUT  / 	Cinch (bianco/rosso)	Audio OUT:	L/R
	Mini-DIN		Service/L-Link
 (5 V---/80 mA)	Prese IEC	75 Ohm / 5 V / 80 mA:	Antenna/cavo/DVB-T/C
 (13/18V---/350 mA max.)	Presse F ⁽¹⁾	75 Ohm 13/18 V / 450 mA	ANT-SAT DVB-S/S2
	RJ12 ⁽¹⁾	Data I/O:	Interfaccia seriale
	Mini-DIN ⁽¹⁾		Comando piede girevole (Precisione di posizionamento 1,5°)
	Jack da 3,5 mm ⁽¹⁾		Collegamento per emittenti a infrarossi
	CI-Slot (2x)	Common Interface:	Slot per modulo CA
	Jack da 3,5 mm		Cuffie 32–2000 Ohm
 	Cinch (bianco/rosso)	Audio IN:	sx (L) (bianco) / dx (R) (rosso)
	Cinch (giallo)	Video IN:	SVC (VHS/8 mm)
	Mini-DIN	Video IN:	Y/C (S-VHS/Hi 8) SVC (VHS/8 mm)

⁽¹⁾ Per le possibilità di equipaggiamento/espansione, vedere pag. 138.

⁽²⁾ Per i segnali di immagine compatibili, vedi tabella a pagina 134.

Dati tecnici

MediaHome

Formati file supportati

Immagini: JPG, PNG, GIF

Musica: MP3, M4A (AAC LC), WMA (senza lossless), FLAC, WAV (PCM)

Video: AVI (MPEG-1/2, DivX, XviD, AC3, MP3), WMV (WMV9, VC-1, WMA9, WMA Pro), MP4 (DivX, XviD, H.264/MPEG-4 AVC, AAC LC), MOV (H.264/MPEG-4 AVC, AAC LC), MKV (H.264/MPEG-4 AVC, AC3), FLV (H.264/MPEG-4 AVC, H.263, MP3, AAC LC), MPG (MPEG-1, MPEG Audio), TS/PS (MPEG-2, H.264/MPEG-4 AVC, MPEG2 Audio, AC3), VOB (MPEG-2, MPEG2 Audio, AC3)

- ➡ DivX fino ad una risoluzione di 720
- ➡ H.264/MPEG-4 AVC fino al profilo High (livello 4.2)

Ethernet (rete cablata)

Standard supportati: 10 Mbit/sec Ethernet (10Base-T), 100 Mbit/sec Fast Ethernet (100Base-T)

WLAN (rete wireless)

Standard supportati:

IEEE 802.11b/g/n

Gamma di frequenze usato:

2400-2483,5 MHz e 5180-5730 MHz

Tipi di codifica supportati:

WEP 64 e 128 Bit (ASCII e HEX), WPA PSK, WPA2 AES

Standard supportati di collegamento in rete domestica

Universal Plug and Play Audio / Video (UPnP AV)

Software per server multimediale

Per riprodurre i contenuti multimediali dagli apparecchi presenti nella propria rete domestica è necessario un software per server multimediali in grado di mettere a disposizione i file necessari. Oltre che dalle caratteristiche tecniche, la gestione di singoli dati dipende anche dal software per server multimediale usato.

Dalla nostra homepage è possibile scaricare una versione di prova del **Server multimediale TwonkyMedia**. Con il vostro apparecchio avete acquistato anche la possibilità di ricevere una licenza gratuita per la versione attualmente disponibile del server multimediale Twonky. In alternativa è possibile utilizzare anche altri server multimediali, tra cui il **Windows Media Player (WMP) a partire dalla versione 11**.

Per la comunicazione con il PC sono necessari determinati **indirizzi di porta** del collegamento di rete. Nel caso sia presente un firewall, essi non devono essere bloccati, altrimenti si possono verificare gravi errori di collegamento. Windows Media Player 11 richiede gli indirizzi di porta 1900 ed il blocco da 10280 a 10284 compreso (per tutti gli UDP) e 2869 e 10243 (entrambi per TCP). TwonkyMedia richiede la disponibilità degli indirizzi di porta 1030, 1900 e 9080 (tutti per UDP) e 9000 (per TCP).

In base al sistema operativo utilizzato saranno necessarie eventuali altre porte supplementari libere.

Per la configurazione del firewall, rivolgersi al proprio amministratore di rete.

Accessori

Accessori

Potete acquistare gli accessori elencati di seguito dal vostro rivenditore Loewe.

Soluzioni di installazione:

L'apparecchio TV è adattabile a numerose soluzioni di installazione su pavimento, tavolo e parete.

Una descrizione delle soluzioni di installazione disponibili è riportata a pagina 139.

Registratore DVD Loewe:

Il registratore DVD Loewe si contraddistingue per le forme ed i colori adeguati agli apparecchi Loewe, per il semplice sistema di comando e per la tecnologia all'avanguardia. Insieme, questi due apparecchi costituiscono un sistema dai molteplici vantaggi.

Loewe Blu-ray Player:

Loewe Blu-ray Player **BluTech Vision Interactive** è l'opzione migliore per la visualizzazione dei formati DVD successivi. Tramite l'integrazione di sistema Loewe, con il telecomando Assist è possibile controllare contemporaneamente le funzionalità BluTech Vision Interactive e l'apparecchio TV Loewe.

Loewe Audiovision:

Con il decoder 5.1 integrato, la funzione **Audiovision** offre un impressionante effetto Surround Sound – anche nel caso dei televisori senza decoder per audio surround.

Oltre alle funzionalità di una radio FM e di un lettore di CD e DVD, Audiovision prevede anche un collegamento per iPod o iPhone. Inoltre, grazie all'effetto Video-Upscaling 1080p è possibile vedere anche i DVD con risoluzione Full-HD.

Perni adattatori VESA Loewe:

I perni adattatori per supporti da parete conformi allo standard VESA si possono acquistare tramite un rivenditore specializzato e/o il servizio di assistenza clienti (vedi gli indirizzi del servizio assistenza a pagina 152). Servono quattro pezzi.

Perno distanziale (1 pezzo) cod. ord. Loewe 70873.001.

Kit di espansione / kit di trasformazione / cavi

Module DVB-S2 Single (n. art. 70622.080):

Questi accessori consentono di ricevere le emittenti digitali satellitari e HDTV. Il ricevitore viene integrato nell'apparecchio TV e viene controllato dal telecomando/dai comandi del menu.

Le possibilità di espansione per il proprio apparecchio sono elencate nella tabella di pagina 138.

Module WLAN SL 150 (n. art. 70830.082):

Il kit di espansione consente di ampliare le possibilità di collegamento del vostro apparecchio TV con il supporto della rete domestica e l'aggiunta della funzione WLAN.

Le possibilità di espansione per il proprio apparecchio sono elencate nella tabella di pagina 138.

Module RJ-12 / Motor Unit / IR-Link (n. art. 70493.080):

Tramite l'interfaccia RS-232C (RJ12) è possibile collegare all'apparecchio TV un sistema di collegamento in rete locale.

La funzione a infrarossi consente di controllare gli apparecchi di altre marche installati a scomparsa. Gli apparecchi accessori vengono controllati con il rispettivo telecomando attraverso l'apparecchio TV Loewe. Le possibilità di espansione per il proprio apparecchio sono elencate nella tabella di pagina 138.

Module DVB-T2/C Single (n. art. 70913.080):

Con il kit di trasformazione DVB-T2/C Single si ampliano le possibilità di ricezione del proprio apparecchio TV con l'aggiunta dello standard DVB-T2. Lo standard DVB-T2 attualmente non è disponibile in tutti i paesi.

Le possibilità di espansione per il proprio apparecchio sono elencate nella tabella di pagina 138.

Prolunga USB (n. art. 70167.080):

Per raggiungere facilmente le prese USB o per collegare degli stick USB con alloggiamenti di grandi dimensioni, all'apparecchio TV è possibile collegare una prolunga USB.

Questo kit di espansione può essere richiesto presso il proprio servizio di assistenza tecnica (per gli indirizzi dell'assistenza, vedi pagina 152).

Accessori

Varianti di equipaggiamento

Nella seguente tabella sono illustrati l'equipaggiamento delle singole varianti degli apparecchi e le rispettive possibilità di espansione / modifica.

Tipologie di apparecchi	Xelos 40 Media	Xelos 32 Media
USB Recording	●	●
DVB-T/C Single	●	●
DVB-T2/C Single n. art. 70913.080	□	□
DVB-S2 Single n. art. 70622.080	○	○
RJ12 / MU / IR-Link n. art. 70493.080	○	○
WLAN SL 150 n. art. 70830.082	○	○

- franco stabilimento
- Disponibile come kit di espansione
- Disponibile come kit di trasformazione

Equipaggiamento dell'apparecchio TV

La definizione precisa del prodotto è indicata sulla targhetta applicata sul retro dell'apparecchio. Le caratteristiche dell'equipaggiamento sono indicate in dettaglio al punto **Specifiche tecniche del televisore** nell'indice dell'apparecchio (si veda pag. 15).

Il numero chiave  annulla il codice segreto e quindi anche la sicurezza bambini. Conservare in un luogo sicuro.

Accessori

Possibili installazioni



Table Stand



Wall Mount WM62

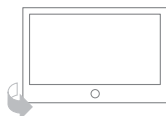

Wall Mount Flex 32 L⁽¹⁾

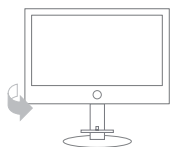

Floor Stand A 32-46

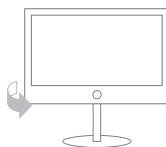

Floor Stand 8 32-40⁽¹⁾

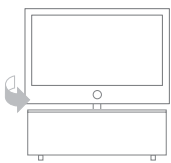

Rack 110.30⁽¹⁾
Rack 110.30 SW⁽¹⁾

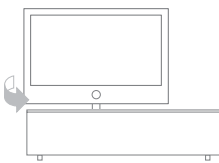

Rack 165.30⁽¹⁾

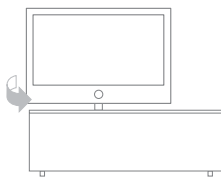

Rack 165.45 CS⁽¹⁾
Rack 165.45 SP⁽¹⁾

Xelos 40 Media

- Table Stand Xelos 40 (stato al momento della fornitura)
- Wall Mount WM62
- Wall Mount Flex 32 L⁽¹⁾
- Floor Stand A 32-46 (Equipment Board disponibile su richiesta)
- Floor Stand 8 32-40⁽¹⁾
- Rack 110.30⁽¹⁾
- Rack 110.30 SW⁽¹⁾
- Rack 165.30⁽¹⁾
- Rack 165.45 CS⁽¹⁾
- Rack 165.45 SP⁽¹⁾

Xelos 32 Media

- Table Stand Xelos 32 (stato al momento della fornitura)
- Wall Mount WM62
- Wall Mount Flex 32 L⁽¹⁾
- Floor Stand A 32-46 (Equipment Board disponibile su richiesta)
- Floor Stand 8 32-40⁽¹⁾
- Rack 110.30⁽¹⁾
- Rack 110.30 SW⁽¹⁾
- Rack 165.30⁽¹⁾
- Rack 165.45 CS⁽¹⁾
- Rack 165.45 SP⁽¹⁾

⁽¹⁾ Solo se collegato ad un adattatore adatto, da acquistare separatamente.

Protezione dell'ambiente

Consumo energetico

Questo apparecchio TV è dotato di un alimentatore standby ecologico. In modalità standby la potenza assorbita è estremamente limitata (si vedano i dati tecnici a pag. 133). Se si desidera il massimo risparmio energetico, spegnere l'apparecchio con l'interruttore di rete. Tenere presente però che può accadere che i dati EPG (giornale elettronico dei programmi) vadano persi e le registrazioni temporizzate **non** vengano effettuate dall'apparecchio TV.

La potenza assorbita dall'apparecchio TV in funzione dipende dalle impostazioni di efficienza energetica selezionate durante la prima messa in funzione (vedere pag. 22) e/o dall'impostazione nel menu TV (vedere pag. 38).

Attivando la funzione di regolazione della luminosità (vedi pag. 38), l'immagine nello schermo si adatta alla luminosità dell'ambiente. In questo modo l'apparecchio TV assorbe una minore quantità di potenza.

Se per 4 ore non si interviene sull'apparecchio TV (regolando il volume, cambiando programma, ecc.), per risparmiare energia l'apparecchio TV passa automaticamente in modalità stand-by. Un minuto prima dello scadere delle 4 ore appare un messaggio per interrompere questo processo. Lo spegnimento automatico è attivo soltanto nella modalità di risparmio energetico **Modo domestico**.

Imballaggio e cartone

Avete scelto, un prodotto d'alta qualità e di lunga durata. Per lo smaltimento dell'imballaggio in conformità alle normative nazionali vigenti abbiamo affidato ad aziende specializzate nel campo del riciclaggio l'incarico di ritirare gli imballaggi presso i rivenditori specializzati.

L'apparecchio



INFORMAZIONE AGLI UTENTI

ai sensi dell'art. 13 del Decreto Legislativo 25 luglio 2005, n. 151 "Attuazione delle Direttive 2002/95/CE, 2002/96/CE e 2003/108/CE, relative alla riduzione dell'uso di sostanze pericolose nelle apparecchiature elettriche ed elettroniche, nonché allo smaltimento dei rifiuti".

Il simbolo del cassonetto barrato riportato sull'apparecchiatura o sulla sua confezione indica che il prodotto alla fine della propria vita utile deve essere raccolto separatamente dagli altri rifiuti.

L'utente dovrà, pertanto, conferire l'apparecchiatura giunta a fine vita agli idonei centri di raccolta differenziata dei rifiuti elettronici ed elettrotecnici, oppure riconsegnarla al rivenditore al momento dell'acquisto di una nuova apparecchiatura di tipo equivalente, in ragione di uno a uno.

L'adeguata raccolta differenziata per l'avvio successivo dell'apparecchiatura dismessa al riciclaggio, al trattamento e allo smaltimento ambientalmente compatibile contribuisce ad evitare possibili effetti negativi sull'ambiente e sulla salute e favorisce il reimpiego e/o riciclo dei materiali di cui è composta l'apparecchiatura.

Lo smaltimento abusivo del prodotto da parte dell'utente comporta l'applicazione delle sanzioni amministrative previste dalla normativa vigente.

Le batterie



Le pile di prima dotazione non contengono inquinanti come cadmio, piombo o mercurio.

Secondo la normativa in materia, le pile usate **non** devono essere più gettate nei **rifiuti domestici**. Gettare le pile usate e simili negli appositi **contenitori di raccolta**.

Note legali

Diritti del marchio di fabbrica

Realizzato su licenza di Dolby Laboratories. "Dolby", "Pro Logic" e la doppia D sono marchi di Dolby Laboratories.



Il font utilizzato su schermo per il marchio "Loewel2700" si basa sul font "Tavmjong Bah Arev (tavmjong.free.fr)", basato a sua volta su "Bitstream Vera". Bitstream Vera è un marchio di fabbrica di Bitstream Inc.

Questo apparecchio contiene del software basato, in parte, sul lavoro di Independent JPEG Group.

DivX ed i rispettivi loghi DivX sono marchi registrati della DivX, Inc.

Questo prodotto include un software sviluppato dall'OpenSSL Project per essere utilizzato nell'OpenSSL Toolkit (<http://www.openssl.org/>).

Il presente software è fornito dall'OpenSSL project "così com'è" e si declina qualsiasi responsabilità, esplicita o implicita, comprendendo, ma non solo, le garanzie implicite di commerciabilità ed idoneità per un particolare scopo. In nessun caso l'OpenSSL project o i suoi contributori saranno responsabili per qualsiasi danno diretto, indiretto, incidentale, speciale, esemplare o consequenziale (comprendendo, ma non solo, la fornitura di beni o servizi sostitutivi, il mancato uso, la perdita di dati o di profitti, o l'interruzione dell'attività) derivanti in qualunque modo e per ogni ipotesi di responsabilità, se in contratto, di stretta responsabilità o torto (inclusa negligenza o altre fattispecie) dall'uso di questo software, anche se avvisati della possibilità del verificarsi di questi danni.

Questo prodotto include un software crittografico scritto da Eric Young (eay@cryptsoft.com).

Questo prodotto include un software scritto da Tim Hudson (tjh@cryptsoft.com).

Questo prodotto contiene del software sviluppato da terzi e/ o del software soggetto alle disposizioni GNU General Public License (GPL) e/o GNU Lesser General Public License (LGPL). Essi hanno la facoltà di cedere a terzi e/o modificare la versione 2 della GNU General Public License o qualsiasi altra successiva versione che venga pubblicata dalla Free Software Foundation.

La pubblicazione di questo programma da parte di Loewe avviene SENZA ALCUNA GARANZIA O SOSTEGNO, soprattutto senza la garanzia implicita della COMMERCIALIZZABILITÀ E UTILIZZABILITÀ PER UNO SPECIFICO SCOPO. Ulteriori dettagli sono riportati nella GNU General Public License. Il software può essere richiesto al servizio clienti Loewe.

La GNU General Public può essere scaricata dal sito: <http://www.gnu.org/licenses/>.

Dichiarazione del costruttore

Questo apparecchio è fabbricato nella UE nel rispetto delle disposizioni del D.M. 26 marzo 1992 ed è in particolare conforme alle prescrizioni dell'art. 1 dello stesso D.M.

Questo apparecchio è conforme all'art. 2 comma 1 D.M. 28.08.95 N. 548.

Fabbricatore:

Made in Germany
Loewe Opta GmbH
Industriestr. 11
D-96317 Kronach

Distributore:

Loewe Italiana SRL
Largo del Perlar, 12
I-37135 Verona (VR)

A

Amministratore: Persona, che gestisce la rete, e si occupa quindi di installare e curare la manutenzione di tutti i componenti relativi alla rete

Antenna attiva: Una antenna con alimentazione elettrica e/o amplificazione proprie, che può migliorare la ricezione nelle zone a scarsa ricezione.

AVI: Abbreviazione di Audio Video Interleave, un formato file Video Container sviluppato da Microsoft. In un unico file video AVI possono essere contenuti diversi flussi di dati audio, video e testo (da qui il nome formato container).

AVS: Prese audio/video disposte lateralmente sul televisore (Cinch e Mini-DIN).

B

Banda: Definizione di un campo di trasmissione.

Blu-ray Disc: Formato successivo al DVD. Su un Blu-ray Disc (abbreviato BD) è possibile salvare il contenuto di cinque DVD. I Blu-ray Disc offrono quindi abbastanza memoria per immagini ad alta definizione e formati audio multicanale.

BMP: Abbreviazione di Bitmap, un formato sviluppato per Microsoft Windows e OS/2, ampiamente diffuso e quindi anche un formato a grafica raster supportato senza problemi da quasi tutti i software grafici comuni.

C

Canale (WLAN): Con il termine canale, si intende una determinata parte della banda di frequenza WLAN. Gli apparecchi che vogliono comunicare reciprocamente, devono usare il medesimo canale WLAN. In Europa la banda di frequenza WLAN è attualmente suddivisa in 13 canali.

Cavo Cinch: Cavo per la trasmissione audio o immagine.

CEC: Abbreviazione di Consumer Electronics Control. L'opzione CEC mette a disposizione degli apparecchi di elettronica di intrattenimento alcune funzioni di controllo di tutti i componenti (ad es. standby del sistema, One Touch Play). L'opzione viene chiamata da Loewe anche **Digital Link HD**.

CI-Slot: Si veda **Common Interface**.

Client: Detto anche Network Client; indica un apparecchio terminale come ad es. il vostro televisore che è collegato alla rete e acquisisce dati da un server (multimediale), per renderli accessibili all'utente.

Collegamento del componente: Definito anche **Component**. Collegamento attraverso il quale il segnale video viene trasmesso tramite tre prese (Cinch) separate. È composto dal segnale di luminosità **Y** e dai segnali relativi alle differenze di colore **Pb** (porzione blu) e **Pr** (porzione rossa).

Common Interface: La Common Interface (slot CI) è un'interfaccia standard. Inserendo i moduli di cifratura adeguati (**moduli CA**) ed una **Smart Card** è possibile ricevere i programmi digitali criptati.

Common Interface Plus: CI Plus è una evoluzione dello standard **Common Interface**. In linea di massima, gli slot CI Plus sono compatibili con il precedente standard CI; ciò significa che è possibile continuare a utilizzare i moduli CA e le Smart Card compatibili con il precedente standard CI negli slot CI Plus, se i fornitori dei programmi lo consentono. Tuttavia, per CI Plus valgono anche delle disposizioni addizionali.

Component: Si veda **Collegamento del componente**.

Contenuti multimediali: In questo concetto sono inclusi video, file musicali e fotografie.

D

Decoder: I segnali analogici criptati vengono trasmessi ad un decoder e resi di nuovo visibili.

DHCP: Abbreviazione di Dynamic Host Configuration Protocol. L'DHCP consente l'assegnazione automatica di indirizzi IP con l'aiuto di un server DHCP.

Digital Link: Sistema per il controllo dei registratori (per i registratori DVD e videoregistratori Loewe) tramite le prese EURO-AV dell'apparecchio TV Loewe in caso d'installazione coperta. Comando del registratore per le registrazioni temporizzate.

Digital Link HD: Sistema per il controllo degli apparecchi tramite il collegamento HDMI dell'apparecchio TV Loewe nel caso di installazione nascosta.

Digital Link Plus: Sistema per il comando dei registratori secondo il protocollo 50. Per le emittenti analogiche i dati dell'emittente e del timer vengono trasmessi attraverso la presa EURO-AV del registratore. La registrazione temporizzata viene effettuata esclusivamente dal registratore. Definizioni diverse di vari produttori.

DivX: Video-Codec, che consente di comprimere anche grandi file in modo relativamente consistente senza compromettere sostanzialmente la qualità.

DNS: Abbreviazione di Domain Name System. Gli indirizzi IP numerici vengono assegnati a dei nomi leggibili (ad es. www.loewe-int.de). I server DNS sono responsabili della risoluzione degli indirizzi leggibili nei rispettivi indirizzi IP.

Dolby Digital: Audio digitale multicanale. Lo standard digitale per i sistemi home theatre di qualità. Con questo standard, i singoli canali vengono trasmessi separatamente. I tre canali frontali di destra, sinistra e Center, i due canali surround a destra e sinistra nonché il subwoofer esterno, vengono definiti come segnali 5.1.

Dolby Pro Logic: Audio analogico multicanale. Fa di un segnale stereo codificato Dolby un suono surround. Quest'ultimo contiene solitamente tre canali (frontale sinistro, Center, frontale destro, canale surround). Con questo sistema non si genera lo speciale canale subwoofer.

Dolby Pro Logic II: Audio analogico multicanale. Dolby Pro Logic II è frutto dello sviluppo di **Dolby Pro Logic**. Questo procedimento genera un suono a 6 canali da un segnale Pro Logic o stereo (frontale sinistro, Center, frontale destro, surround sinistro, surround destro, subwoofer).

Dolby Surround: Sistema multicanale analogico che, con l'ausilio di una codifica matrix, trasmette quattro canali audio in due tracce audio.

Glossario

Dolby Virtual Speaker: La tecnologia alla base del Dolby Virtual Speaker simula l'effetto surround di una riproduzione reale del canale 5.1 con due soli altoparlanti.

DRM: Digital Rights Management (termine inglese traducibile con Gestione digitale dei diritti). Procedimento per il controllo di dati protetti da diritti d'autore. Per il corretto funzionamento, oltre a un apparecchio idoneo per il DRM, i contenuti protetti da DRM richiedono anche che si possieda una licenza fornita dall'offerente (a pagamento).

DTS: Digital Theater System; audio digitale multicanale.

DVB-C/S-T: Digital Video Broadcasting significa televisione digitale. DVB rappresenta la procedura tecnica standard per la trasmissione dei contenuti digitali (TV, radio, audio multicanale, suono, **EPG**, televideo ed altri servizi ancora) con la tecnologia digitale. **C** indica la trasmissione via cavo, **S** la diffusione via satellite e **T** la trasmissione terrestre tramite antenna.

DVD: Acronimo di Digital Video Disc e poi Digital Versatile Disc (termine inglese che significa digitale, disco multiforme).

DVI: Acronimo di Digital Visual Interface, un'interfaccia per la trasmissione dei dati grafici e video digitali (senza audio).

E

EPG: Electronic Programme Guide (guida di programmi elettronica) è la variante elettronica di una rivista cartacea di programmi TV. Grazie all'EPG è possibile leggere sul televisore i programmi televisivi di un'emittente che fornisce tali dati. Il giornale riporta le trasmissioni, il titolo, l'ora di inizio/fine programma e la durata. Il giornale riporta inoltre una breve descrizione del contenuto delle singole trasmissioni.

Ethernet: Tecnologia reti di dati via cavo per reti locali (LAN). Include anche norme ad es. per connettori e velocità di trasmissione.

F

FLOF: Full Level One Facilities. Sistema televideo in cui sono indicate separatamente nella riga inferiore di ogni pagina le definizioni e i numeri delle pagine affini. In questo modo il lettore può essere guidato verso altre tematiche correlate. In FLOF non è fornita alcuna informazione sulle pagine esistenti e sulla disponibilità di eventuali sottopagine.

Fonti AV: Fonte audio e fonte video.

G

Gateway: Elemento di passaggio in un'altra rete: in questo caso il collegamento dalla rete domestica a Internet.

Come gateway standard viene utilizzato generalmente l'apparecchio di rete che imposta questo collegamento. Di regola, il router DSL funge anche da gateway Internet.

Giornale elettronico dei programmi: vedi **EPG**.

Gruppi d'ingresso segnale: Sulla base del tipo di segnale in ingresso, le fonti di segnale vengono suddivise in diversi gruppi. Di seguito sono elencati tutti i gruppi d'ingresso segnale con i relativi tipi di segnale e

con i possibili ingressi.

TV analogica:

Tipo di segnale: SVC, YC, RGB-SD (480i/576i), Component-SD (480i/576i)

Ingresso: Tuner analogico, AV, AVS

TV digitale:

Tipo di segnale: DVB-SD, HDMI-SD (480i/576i)

Ingresso: Tuner digitale, HDMI1, HDMI2, HDMI3

HD analogico:

Tipo di segnale: RGB-HD (video mode: ad es. 1920x1080, 1280x720),

Component-HD (video mode: ad es. 1920x1080, 1280x720)

Ingresso: PC IN

HD digitale:

Tipo di segnale: DVB-HD, HDMI-HD

Ingresso: Tuner digitale, HDMI1, HDMI2, HDMI3

PC:

Tipo di segnale: RGB

(PC mode: ad es. 800x600, 1024x768, 1280x1024, 1360x768)

Ingresso: PC IN

PhotoViewer:

Ingresso: USB

H

HbbTV: HbbTV (Hybrid broadcast broadband television) è un sistema industriale standard che offre una piattaforma tecnologica aperta e universale. HbbTV combina le trasmissioni TV con i servizi online attraverso la rete internet a banda larga (DSL).

HDCP: High-bandwidth Digital Content Protection. Sistema di cifratura per la trasmissione protetta di dati audio e video per le interfacce **DVI** e **HDMI**.

HDMI: High Definition Multimedia Interface è un'interfaccia di nuova concezione per la trasmissione completamente digitale di dati audio e video.

HDTV: High Definition TeleVision (televisione ad alta risoluzione) è un termine che indica una serie di norme per la televisione ad alta risoluzione.

HD-Ready: Un segnale di qualità che viene fornito per i prodotti in grado di rappresentare una televisione ad alta risoluzione (**HDTV**).

High band e Low band: Campi di trasmissione satellitare.

Host: Traducibile con ospite. Calcolatore sul quale vengono attuati servizi di server, che mette quindi a disposizione dati. Vedere anche media server.

I

ID di rete: NID indica il cosiddetto codice di programma ID di rete, un numero compreso tra 0 e 8191. Nelle reti di alcuni paesi, questo dato è indispensabile. In questo caso vengono ricercati solo i segnali DVB di questa rete di emittenti.

ID3-Tag: Informazioni supplementari per i file MP3 e WMA. In questa posizione si possono salvare anche i dati sull'interprete, il titolo, l'album e la copertina dell'album. Questi dati vengono elaborati sul PC mediante ID3-Tag-Editor.

Immagine nell'immagine: Si veda **PIP**.

Indirizzo IP: Gli indirizzi IP (indirizzi protocollo internet) servono a identificare apparecchi in una rete di protocollo (IP) Internet. Gli indirizzi IP sono costituiti da quattro gruppi di cifre con tre cifre ciascuno.

Indirizzo MAC: Indirizzo hardware di un adattatore di rete, ad es. della scheda di rete nel PC. Viene assegnata in modo fisso dal produttore e serve alla chiara identificazione di apparecchi in rete.

Intensità del segnale: Intensità del segnale antenna ricevuto.

IR-Link: La funzione IR-Link consente di controllare tramite l'apparecchio TV Loewe i dispositivi di altre marche installati a scomparsa. L'emittente a infrarossi necessaria in questo caso è disponibile come accessorio e può essere collegata alla presa IR-Link dell'apparecchio TV.

J

JPEG/JPG: Joint Photographic Experts Group è un gruppo che ha sviluppato una procedura standard per la compressione di immagini digitali. Questa procedura JPEG (abbreviata **JPG**), così definita in onore del gruppo, è un formato grafico per le foto diffuso in tutto il mondo.

JPEG progressivo: Gli **JPEG** progressivi vengono generati gradatamente. Durante il processo di ricarica la qualità dell'immagine continua ad incrementare.

L

LAN: Abbreviazione per Local Area Network (in italiano, rete limitata a livello locale). Utilizzata generalmente per definire le reti cablate (Ethernet).

LCD: Liquid Crystal Display (schermo a cristalli liquidi).

LCN: Logical Channel Numbers (it. numeri del canale logico). Nel caso delle emittenti con LCN, la stazione trasmette anche il rispettivo numero di assegnazione programma. Le emittenti vengono classificate sulla base di questi numeri di assegnazione programma.

L-Link: Sistema di collegamento intelligente tra gli apparecchi Loewe per uno scambio automatico di informazioni. Rende ancora più comodo il comando del televisore e dei componenti di sistema Loewe.

LNB/LNC: LNB (Low Noise Block Converter) indica il componente elettronico decisivo di un'antenna satellitare. È montato nel punto focale di un'antenna parabolica. La definizione **LNC** (Low Noise Converter) indica che si verifica una trasformazione in una frequenza intermedia inferiore. Il termine Block in LNB indica che la trasformazione interessa un intero campo di frequenza (blocco).

M

Mbit/sec: Indicazione della velocità di trasmissione in reti in Megabit, quindi in milioni di caratteri al secondo. Nel caso di una rete WLAN, la velocità massima è 11 (IEEE 802.11b), 54 (IEEE 802.11g) e/o 300 (IEEE 802.11n) Mbit/sec, nelle reti cablate è di 10 Mbit/sec o 100 Mbit/sec (Fast Ethernet).

Modulatore: Trasmettitore all'interno dei registratori DVD o videoregistratori, che consente la ricezione di segnali tramite il tuner dell'apparecchio TV.

Modulo CA: Il **Modulo Conditional Access** prevede un sistema di cifratura in grado di confrontare il codice trasmesso con quello della **Smart Card**. Se i due codici coincidono, vengono decodificate le emittenti ovvero i programmi corrispondenti.

Modulo Conditional Access: Si veda il **Modulo CA**.

Mono: Audio ad un canale.

MP3: Formato di dati per file audio compressi.

MPEG: Procedimento di compressione digitale per video.

N

NAS: Abbreviazione di Network Attached Storage, in italiano pressappoco Supporto di memorizzazione collegato alla rete. L'espressione indica un disco fisso connesso autonomamente alla rete (cioè senza PC).

NICAM: Norma audio. Si utilizza in Belgio, Danimarca, Inghilterra, Francia, Svezia e Spagna.

NTSC: Norma colore americana.

P

Page Catching: Comando e richiamo di una pagina del televideo.

PAL: Norma colore europea.

PCM: Puls Code Modulation per audio digitale.

PIP: Picture in Picture (immagine nell'immagine); una funzione per la rappresentazione di due immagini su uno schermo.

Pixel: Anche detto punto immagine o elemento immagine. Definisce la più piccola unità di un reticolo grafico digitale e la sua rappresentazione su uno schermo con comando reticolo.

Pixel difettoso: Malfunzionamento di un pixel, solitamente su uno schermo LCD. I pixel difettosi possono essere dovuti a errori di produzione. Si tratta, ad esempio, di pixel costantemente illuminati o costantemente neri. I singoli pixel difettosi, tuttavia, sono esclusi dalla garanzia.

PNG: Abbreviazione di Portable Network Graphics, un formato grafico raster liberamente disponibile per una compressione integra.

Port: Una porta è una parte di un indirizzo di rete (o anche indirizzo IP). Essa consente l'attribuzione di pacchetti di dati a diversi servizi, che girano su un apparecchio allo stesso indirizzo di rete.

Glossario

P (continua)

Powerline: Powerline è un tipo di collegamento di rete via cavo con il quale i dati ricevuti dagli adattatori opzionali vengono trasmessi tramite la rete di corrente domestica.

Preceiver DVD: Sistema combinato che include lettore DVD e radio, senza amplificatore integrato.

Presca AV: Presca per segnali audio e video.

Presca EURO-AV: Interfaccia per il collegamento degli apparecchi video al televisore. Questa presca si definisce anche presca scart.

ProScan/Progressive Scan: Progressive Scan («scansione progressiva», in breve: PS) o procedura immagine piena, indica una tecnica per la formazione dell'immagine su monitor, apparecchi TV, beamer ed altri dispositivi, in cui l'apparecchio di output (a differenza della tecnica interlaced) non riceve delle immagini interlaced, ma immagini non interlaced (piene).

PSK: Relativamente alle codifiche WLAN sta per Pre-Shared Key, traducibile in italiano con „codice ripartito preliminarmente”. I clients che desiderano collegarsi a una rete wireless protetta da PSK, devono conoscere tale codice.

Q

Qualità del segnale: Qualità del segnale antenna in ingresso.

R

Rapporto del contrasto dinamico: Questo sistema regola la luminosità del display se la frazione di nero nell'immagine è molto forte. La cosiddetta Backlight (retroilluminazione) viene regolata automaticamente ed il rapporto del contrasto aumenta brevemente, ossia in modo dinamico.

Rapporto del contrasto statico: Descrive la differenza tra la rappresentazione dell'immagine più chiara e più scura.

Rete cablata: Vedere LAN.

Rete wireless: Vedere WLAN.

RGB: Segnali cromatici rosso, verde e blu.

Router: Apparecchio per il collegamento di diverse reti, ad es. rete domestica e Internet.

S

SDTV: Standard Definition TeleVision (programma televisivo in qualità standard).

SECAM: Norma colore francese.

Server DHCP: Servizio di rete, che provvede all'assegnazione automatica di indirizzi IP ai Client.

Server multimediale: Da un lato indica l'apparecchio nel quale sono memorizzati i contenuti multimediali, e d'altro lato è anche la denominazione del servizio attuato su di esso che mette a disposizione questi dati per la rete.

Set-Top-Box: Set-Top-Box (STB) indica nell'elettronica di intrattenimento un dispositivo collegato ad un altro (solitamente un televisore) che offre all'utente diverse possibilità di impiego.

Smart Card: La Smart Card è una scheda chip elettronica distribuita dai fornitori di programmi o dai gestori della Pay TV esenti da certificazione. La Smart Card contiene il codice che viene decodificato con il **modulo CA**.

Stereo: Audio a due canali.

Switch: Apparecchio per la connessione di diversi calcolatori a una rete.

T

Temporizzazione automatica: In maniera simile a quanto accade per i dati VPS, nelle emittenti analogiche la temporizzazione automatica controlla l'ora di inizio e fine delle trasmissioni nelle emittenti DVB. Se questi tempi sono diversi da quelli programmati nei dati del timer, la durata della registrazione viene adattata automaticamente. La temporizzazione automatica non è supportata da tutte le emittenti DVB.

Tensione di commutazione: Tensione emessa dai videoregistratori per commutare l'apparecchio TV su trasmissione.

Terrestre: Nella trasmissione dati, si definisce terrestre la radiotrasmissione che non utilizza un satellite come stazione intermedia.

TFT: Thin Film Transistor (transistor a strati sottili). Un'applicazione molto diffusa è il comando degli schermi piatti a cristalli liquidi nei quali per ciascun punto dello schermo si utilizza un singolo transistor. Questa tipologia di display è chiamata LCD a matrice attiva, ma nel linguaggio comune si usa spesso il termine display TFT.

TOP: Table of Pages. Sistema televideo le cui singole pagine sono suddivise in rubriche. I blocchi occupano una posizione gerarchica superiore (ad es. notiziari, sport, programmi), mentre i gruppi occupano un livello inferiore (ad es. notizie dall'interno/dall'estero, calcio/tennis). Alle pagine è possibile assegnare delle denominazioni che vengono visualizzate a colori nella riga inferiore e che possono essere selezionate con i quattro tasti colorati del telecomando. Vengono inoltre fornite delle informazioni sulle pagine e sulle sottopagine disponibili.

Tuner: Termine inglese per ricevitore.

Tuner satellitare: Componente di ricezione per le emittenti satellitari.

U

UPnP AV: Abbreviazione di Universal Plug and Play Audio / Video. Serve alla gestione di apparecchiature in rete di vari produttori. Standard ampiamente diffuso per collegamenti di rete domestici.

USB: Universal Serial Bus. Sistema bus seriale per il collegamento di apparecchi esterni (lettore di schede USB, stick USB).

Glossario

V

Velocità di trasmissione dei simboli: Descrive la velocità di trasmissione dei dati.

VGA: Interfaccia PC per la connessione di uno schermo.

Visualizzazione in formato cinema 24p: I film su Blu-ray Disc supportano la visualizzazione in formato cinema 24p. Il lettore Blu-ray trasmette il formato originale del film al televisore con 24 immagini schermo intero al secondo. La DMM (DigitalMovieMode) viene attivata dal produttore e consente di calcolare ed inserire immagini intermedie aggiuntive, limitando l'andamento a scatti del film tipico del cinema e consentendo uno svolgimento scorrevole.

VPS: Il Video Programming System (VPS) è un segnale trasmesso da alcune emittenti analogiche (ma non da tutte). Questo segnale serve ai registratori DVD o ai videoregistratori per registrare le trasmissioni in caso di spostamento dell'orario di inizio, cambio di programma e/o se la trasmissione precedente dovesse prolungarsi oltre l'orario previsto.

W

WEP: Abbreviazione di Wired Equivalent Privacy (traducibile pressappoco in italiano con „Sfera privata cablata equivalente“). Ex procedura standard nella codifica WLAN, ormai in disuso.

WLAN: Abbreviazione per Wireless Local Area Network (in italiano, rete locale non cablata). Definita in breve anche rete wireless.

WMA: Abbreviazione per Windows Media Audio, formato di dati audio specifico di Microsoft Come nei file MP3, anche in questo caso il contenuto è compresso.

WMV: Abbreviazione di Windows Media Video, formato dati video Microsoft.

WPA: Abbreviazione di Wi-Fi Protected Access (traducibile pressappoco in italiano „Accesso Wi-Fi protetto“). Ha sostituito WEP come procedura di codifica standard per reti wireless.

Y

Ycc/Ypp: Standard colore per le **Set-Top-Box**.

YCbCr: Modello colori digitale, utilizzato colloquialmente anche in maniera errata per i segnali con risoluzione standard (**SDTV**). Il modello colori YCbCr, con il quale sono codificati ad esempio i DVD, è stato sviluppato sulla base del modello colori **YUV** legato alla tecnica televisiva analogica. Nel caso del YCbCr i dati vengono trasmessi senza essere trasformati tramite le interfacce digitali come **DVI** o **HDMI**.

YPbPr: Modello colori analogico, vedi anche **Collegamento dei componenti**. Il segnale analogico YPbPr viene prodotto da un trasformatore presente nell'apparecchio di riproduzione partendo dal segnale YCbCr e trasmesso al termine alle 3 uscite dei componenti dell'apparecchio di riproduzione.

YUV: Il modello colori YUV viene utilizzato nei televisori a colori in linea con le disposizioni **PAL** e **NTSC**. Colloquialmente si parla spesso di YUV, anche se in realtà si intende **YPbPr**, (nel caso dei collegamenti/cavi analogici) e/o **YCbCr** (nel settore digitale). Il sistema YUV trova applicazione soltanto nella modulazione di quadratura nella trasmissione PAL e/o NTSC e non viene altrimenti utilizzato.

Dichiarazione di conformità CE

- BG** Този уред отговаря на основните изисквания и разширените съответни предпоставки **Директива 1999/5/ЕС**. Разрешено е използването му във всички държави от **ЕС**, и освен това в **Исландия, Норвегия и Швейцария**. Във **Франция и Италия** използването му е разрешено **само в затворени помещения**.
- CZ** Toto zařízení je v souladu se základními požadavky a ostatními odpovídajícími ustanoveními **Směrnice 1999/5/EG**. Může být používán ve všech zemích **EU** dodatečně také na **Islandu, v Norsku a ve Švýcarsku**. Ve **Francii a v Itálii** je použití přístroje dovolené **jenom v interiéru**.
- D** Dieses Gerät entspricht den grundlegenden Anforderungen und den weiteren entsprechenden Vorgaben der **Richtlinie 1999/5/EG**. Es darf in allen Ländern der **EU** sowie zusätzlich in **Island, Norwegen** und der **Schweiz** betrieben werden. In **Frankreich und Italien** ist die Nutzung **nur in Innenräumen** zulässig.
- DK** Dette udstyr er i overensstemmelse med de væsentlige krav og andre relevante bestemmelser i **Direktiv 1999/5/EF**. Det må kun anvendes i **EU-landene** samt i **Island, Norge og Schweiz**. I **Frankrig og Italien** er det kun tilladt at anvende det **indendørs**.
- E** Este equipo cumple con los requisitos esenciales así como con otras disposiciones de la **Directiva 1999/5/CE**. Puede operar en todos los países de la **UE** y adicionalmente en **Islandia, Noruega y Suiza**. En **Francia e Italia**, su uso está permitido **únicamente en espacios interiores**.
- FIN** Tämä laite täyttää **direktiivin 1999/5/EY** olennaiset vaatimukset ja on siinä asetettujen muiden laitetta koskevien määräysten mukainen. Laitetta saa käyttää kaikissa **EU-maissa** sekä **Islannissa, Norjassa ja Sveitsissä**. **Ranskassa ja Italiassa** laitetta saa käyttää **vain sisätiloissa**.
- F** Cet appareil est conforme aux exigences essentielles et aux autres dispositions pertinentes de la **Directive 1999/5/EC**. L'utilisation est possible dans tous les pays de l'**UE**, en **Islande, en Norvège et en Suisse**. En **France et en Italie** l'utilisation est autorisée **uniquement dans des espaces fermés**.
- GB** This equipment is in compliance with the essential requirements and other relevant provisions of **Directive 1999/5/EC**. It may be operated in all countries in the **EU** and also in **Iceland, Norway and Switzerland**. In **France and Italy** it may only be used **indoors**.
- GR** Αυτός ο εξοπλισμός είναι σε συμμόρφωση με τις ουσιώδεις απαιτήσεις και άλλες σχετικές διατάξεις της **Οδηγίας 1999/5/ΕΚ**. Επιτρέπεται η λειτουργία της σε όλες τις χώρες της **ΕΕ**, καθώς και στην **Ισλανδία, στην Νορβηγία και στην Ελβετία**. Στην **Γαλλία και στην Ιταλία** επιτρέπεται η χρήση **μόνο σε εσωτερικούς χώρους**.
- I** Questo apparato è conforme ai requisiti essenziali ed agli altri principi sanciti dalla **Direttiva 1999/5/CE**. Può essere messo in funzione in tutti i paesi dell'**UE** e inoltre in **Islanda, Norvegia** e in **Svizzera**. In **Francia** e in **Italia** è consentito l'uso **solo in ambienti chiusi**.
- N** Dette utstyret er i samsvar med de grunnleggende krav og andre relevante bestemmelser i **EU-direktiv 1999/5/EF**. Det kan brukes i alle **EU-land** og dessuten i **Island, Norge og Sveits**. I **Frankrike og Italia** er **kun innendørs bruk** tillatt.
- NL** Dit apparaat voldoet aan de essentiële eisen en andere van toepassing zijnde bepalingen van de **Richtlijn 1999/5/EG**. Het gebruik is toegestaan in alle landen van de **EU** en ook in **Island, Noorwegen en Zweden**. In **Frankrijk en Italië** is het gebruik **slechts binnenshuis** toegestaan.
- S** Denna utrustning är i överensstämmelse med de väsentliga kraven och andra relevanta bestämmelser i **Direktiv 1999/5/EC**. Apparatens får användas i alla länder inom **EU** liksom på **Island, i Norge och i Schweiz**. I **Frankrike och Italien** får apparaten användas **endast inomhus**.

Dichiarazione di conformità CE

EG-Konformitätserklärung EC Conformity Declaration

Hersteller: **Loewe Opta GmbH**
Manufacturer

Handelsname: **LOEWE**
Trade mark

Produkt: **Farbfernsehempfänger mit LCD Flachbildschirm**
Product: **Colour Television Receiver with LCD Flat Panel Display**

Produktbezeichnung / Artikelnummer: **Xelos 32 Media / 50422 ; Xelos 40 Media / 50424**
Product designation / Article number:

Das bezeichnete Produkt stimmt mit den Vorschriften folgender Europäischer Richtlinien überein:
The designated product conforms to the provisions of the following European directives:

2006/95/EG

Richtlinie des Rates vom 12. Dezember 2006 zur Angleichung der Rechtsvorschriften der Mitgliedsstaaten betreffend elektrischer Betriebsmittel zur Verwendung innerhalb bestimmter Spannungsgrenzen - Niederspannungsrichtlinie.
Electrical equipment designed for use within certain voltages limits - LV-Directive.

2004/108/EG

Richtlinie des Rates vom 15. Dezember 2004 zur Angleichung der Rechtsvorschriften der Mitgliedsstaaten über die elektromagnetische Verträglichkeit.
Electromagnetic compatibility

1999/5/EG

Richtlinie des Rates vom 9. März 1999 über Funkanlagen und Telekommunikationsendeinrichtungen und die gegenseitige Anerkennung ihrer Konformität
Radio equipment and Telecommunications Terminal Equipment and the Mutual Recognition of their Conformity

2005/32/EG

Richtlinie des Europäischen Parlaments und des Rates vom 6. Juli 2005 zur Schaffung eines Rahmens für die Festlegung von Anforderungen an die umweltgerechte Gestaltung energiebetriebener Produkte und zur Änderung der Richtlinie 92/42/EWG des Rates sowie der Richtlinie 96/57/EG und 2000/55/EG des Europäischen Parlaments und des Rates.
Establishing a framework for the setting of ecodesign requirements for energy-using products and amending Council Directive 92/42/EEC on Directives 96/57/EC and 2000/55/EC of the European Parliament and of the Council.

Anbringung der CE-Kennzeichnung: **11**
Affixing of the CE marking



Die Übereinstimmung des bezeichneten Produkts mit den Vorschriften der Richtlinien wird nachgewiesen durch die vollständige Einhaltung folgender Normen:

The conformity of the designated product with the provisions of Directives is proved by full compliance with the following standards:

Richtlinie / Directive 2006/95/EG

EN 60065 2002 + A1 2006, A11 2008

Richtlinie / Directive 2004/108/EG

EN 55013 2001 + A1 2003, A2 2006

EN 55020 2007

EN 55022 2006 + A1 2007

EN 55024 1998 + A1 2001, A2 2003

EN 61000-3-2 2006

EN 61000-3-3 2008

Aussteller: **Loewe Opta GmbH**
Issuer

Ort, Datum: **Kronach, den 23.08.2011**
Place, Date

Rechtsverbindliche Unterschrift:
Legally binding signature

Name: **ppa. Roland Bohl**
Director R & D Product Development

i. V. **Reiner Nowitzki**
Head of TV Device Development

Indice

0-9	
24p, formato	114
A	
Accensione	21
Accensione a distanza del televisore via Digital Link	111
Accensione TV	53
Aggiornamento software	124
Allarma	61
Altoparlanti attivi	118
Ambiente	140
Ammettere tensione di commutazione	110
Amplificatore audio	119
Amplificatore HiFi/AV	119
Annullamento della decodifica programmata	101
Antenna DVB	110
Antenna WLAN interna	64
Apparecchio sul collegamento AV	110
Assistente di registrazione	93, 120
Assistente di ricerca	44
Assistente per i componenti audio	117
Assistente prima messa in funzione	22
Attenuazione automatica - Stanza	38
Attenuazione automatica - Video (VBD+)	38
Audio	36
Audio off	36
Audio via	36
Avanti e indietro veloce	97, 99
B	
Balance	37
Batterie	20
C	
Cancellare Parti della registrazione	100
Registrazione	102
Segnalibri singoli	98
Tutti segnalibri	100, 103
Cancellazione degli inserimenti timer	95
Chiavetta USB	124
Codice segreto	60
Collegamenti	11
Collegamento alla rete cablato	64
wireless	64
Collegamento componenti	116
Collegamento dell'apparecchio TV	18
Collegamento delle antenne	18
Combinazioni dei tasti	128
Commento audio	23, 36, 37, 43
Common Interface	108
Common Interface Plus	109
Commutazione su immagine live	96
Conclusione anticipata della registrazione	91
Conflitto di registrazione	95
Console di gioco	111, 114
Contrasto	38
Coperchi dell'apparecchio	18
D	
Dati del timer	94, 120
Bloccare film	94
Data	94, 120
Decodifica di notte	94, 120
Mettere prot. cancellaz.	94
Ora di registr.	94, 120
PIN fornitore del programma	94, 120
Programma	94
Recorder	94, 120
Registrazione con sottotitoli	94, 120
Registrazione decodificata	94, 120
Temporizzazione automatica	94, 120
Tipo di registrazione	94, 120
VPS	120
Decodifica della registrazione criptata	102
Digital Link HD (HDMI CEC)	115
Digital Link Plus	111, 122
Display	21
Display informativo	15
Download del software	124
DR+ Streaming	106
Riproduzione tramite la rete	106
Riversione da un apparecchio TV di origine	106
E	
Effetti audio	36
Efficienza energetica	15, 22
Elenchi dei preferiti	35
Emittente criptata	23, 24, 29, 44, 63
Emittenti ricerca/aggiornamento	44
Entità della fornitura	7
EPG	52
Equalizzazione film (DMM)	38
Equipaggiamento dell'apparecchio TV	138
F	
FLOF	54
Formato autom.	38
Formato immagine	38, 39
4:3	39
16:9	39
PALplus	39
Panorama	39
Zoom	39
Formattazione del disco fisso	107
Fotocamera digitale	112
Funzioni tasti	40
Funzioni televideo	40
Funzioni timer	61
G	
Guida	15
H	
HbbTV	82
HbbTV disattiva /chiudi	82
HDMI	114
HDMI CEC	115
I	
Immagine	38
Immagine nell'immagine	50
Impostazione audio	36
Impostazione immagine	38
Impostazione segnalibri nella registrazione in archivio	90
Impostazioni DR+ Streaming	89
Condivisione degli archivi DR con altri televisori	89
Nome gruppo apparecchi DR	89
Numero porta IP	89
Indice dell'apparecchio TV	15
Info programma	40
Informazioni sulle sezioni nascoste	88
Installazione dell'apparecchio TV	18
Intensità del colore	38
Interfaccia RS-232C	122
Interruttore di accensione/spengimento	10
Interruttore di alimentazione	10, 21
Intervallo indici di salto	88

Indice

L

Legamento dei cavi	20
Lettore Blu-ray	114
Lettore DVD	114
Lingua	22, 61, 130
Lingua/audio	43
Lingua menu	15
LNC/LNB	25, 27, 28
Logical Channel Number	30
Loudness	36
Luminosità	38

M

Manager cancellazione	95
Media	
Accesso	65
Prospetto	65
Uscire	65
MediaHome	70
MediaMusic	78
MediaNet	73
Area personale	75
Impostazioni	77
Internet	74
Preferiti	73, 76
Raccomandazioni	73
Selezione argomenti	73
MediaPhoto	79
Libreria diapositive	79
Modalità schermo intero	79
Ruotare immagine	79
MediaPortal	14
MediaText	82
MediaUpdate	64
MediaVideo	80
Riproduzione	80
Saltare inserendo un momento specifico	81
Saltare utilizzando i tasti direzionali	81
Scorrimento nastro	81
Selezione lingua/audio	81
Memorizza	52
Menu Digital Recorder	88
Menu radio	17, 57
Menu supporti di memoria	66
Menu TV	16
MHEG-5	84
Modalità gioco	111

Modalità radio	21, 56
Modalità standby	21
Modifica elenchi dei preferiti	49
Aggiungere un'emittente	49
Rinominare l'elenco	49
Spostamento emittenti	49
Svuotare l'elenco	49
Modifica programmi	46
Cancella programmi	46
Rinomina programmi	47
Ripristino programmi	47
Sposta programmi	46
Modificare dimensioni	81
Modifica titoli di registrazioni in archivio	103
Modulo CA	63
Moviola	97, 99
Muto	36

N

Nitidezza	38
Norma AV	110
Numero chiave	60

O

OPC	38
Ora	41
Ora e data	62
Orari VPS	55

P

Pagine personali di televideo	40, 55
Pannello di comando	10, 21
Passare al segnalibro	98
Passare a segnalibri impostati automaticamente	96
PC IN	116
PIP	50
Programmi decoder	111
Prospetto	16
Protezione contro la copiatura	122
Pulizia e cura	9

R

Raccolta dati	53
Rappresentazioni video	62
Registratore DVD	114

Registrazione	120
Registrazione con timer	92
con televideo	93
manuale	93
tramite EPG	92
Registrazione diretta	90
Registrazione immediata	90
Registrazioni temporizzate	120
Regolazione audio	36
Regolazione del volume	37
Regolazione immagine	38, 39
Rete domestica	19
Ricerca emittenti manuale	45
Riconoscimento lingua automatico	37
Riduzione del rumore digitale (DNC)	38
Ripetere la prima installazione	22
Ripeti	81
Ripristino immagine/audio	39
Ripristino impostazioni di fabbrica	68
Ripristino impostazioni di fabbrica immagine/audio	39
Riversione	
da un apparecchio TV di origine	106
su un registratore collegato	101
su un ulteriore disco fisso esterno	101

S

Salto	96, 99
Segnale di stato	91
Segnalibro	
cancellare tutti segnalibri	100, 103
cancellazione di singoli segnalibri	98
impostazione	97, 98
passare a	98
Selezionare l'impianto satellitare	24
Selezionare supporto di memoria	88
Selezione AV	35
Selezione della rete	23, 24, 25, 26, 27, 28
Selezione delle fonti audio/video	35
Selezione delle stazioni	34
con gli elenchi dei preferiti	35
con i tasti numerici del telecomando	34
con P+/P-	34
tramite la sommario programmi	34
Selezione del modulo CA	43
Selezione pagine	54
Serie di caratteri	43

Indice

Server proxy	68
Service	152
Set-Top-Box	114
Sicurezza	8, 9
Sicurezza bambini	60, 104
Sincronizzazione audio-immagine	36
Sistema di altoparlanti	118
Slot CI	63
Smart Card	63
Smart Jump	81, 88, 96, 99
Sommario programmi	34
Sommario timer	92, 93, 95, 121
Sottotitoli	40, 43, 91
Sottotitoli DVB	40
Sottotitoli televideo	40, 55
Spegnimento	21
Spegnimento automatico	8
Spegnimento dell'apparecchio TV nel corso della registrazione	91
Spostamento immagine verticale	39
Subwoofer	118

T

Tabella dei caratteri	129
Tabella TOP	54
Tasti colorati	40, 43, 54
Tastiera tipo telefono cellulare	12
Tastiera USB	128
Tasti numerici	12, 15, 34
Tasto AUDIO	21, 123
Tasto DVD	123
Tasto REC	123
Tasto TV	20, 123
Telecomando	3, 20, 123
Televideo	54
Temperatura colore	38
Tempo di pre-registrazione e post-registrazione	89
Temporizzazione automatica	107
Testo HbbTV	82
Tipo de segnale	110
Tolleranza di registrazione serie	88
TOP	54

U

Ultima stazione	40
UPnP	64
Uscita audio AV	37
Uso del menu	12

V

Videocamera	112
Visione di altri film contenuti in archivio durante la registrazione in archivio	91
Visione differita	90, 96
Visione di film bloccati	104
Visualizzazione di stato	42
Vol. max. all'accensione	37
Volume	36
Volume cuffie	36
Volume del commento audio	36
Volume massimo	37

Y

YPbPr	116
YUV	116

Service

(A) Loewe Austria GmbH
Parkring 12
1010 Wien, Österreich
Tel +43 - 810 0810 24
Fax +43 - 1 22 88 633 - 90
E-mail: loewe@loewe.co.at

(AUS NZ)
Audio Products Group Pty Ltd
67 O'Riordan St
Alexandria NSW 2015, Australia
Tel +61 - 2 9669 3477
Fax +61 - 2 9578 0140
E-mail: help@audioproducts.com.au

(B NL L)
Loewe Opta Benelux NV/SA
Uilenbaan 84
2160 Wommelgem, België
Tel +32 - 3 - 2 70 99 30
Fax +32 - 3 - 2 71 01 08
E-mail: ccc@loewe.be

(BG) SOFIA AUDIO CENTRE
138 Rakovski St.
1000 Sofia, Bulgaria
Tel +359 - 29 877 335
Fax +359 - 29 817 758
E-mail: sac@audio-bg.com

(CH) Telion AG
Rütistrasse 26
8952 Schlieren, Schweiz
Tel +41 - 44 732 15 11
Fax +41 - 44 732 15 02
E-mail: lgelpke@telion.ch

(CY) Hadjikyriakos & Sons Ltd.
121 Prodromos Str., P.O Box 21587
1511 Nicosia, Cyprus
Tel +357 - 22 87 21 11
Fax +357 - 22 66 33 91
E-mail: sawvas@hadjikyriakos.com.cy

(CZ) BaSys CS s.r.o.
Sodomkova 1478/8
10200 Praha 10 - Hostivar, Česko
Tel +420 2 34 70 67 00
Fax +420 2 34 70 67 01
E-mail: office@basys.cz

(D) Loewe Opta GmbH,
Customer Care Center
Industriestraße 11
96317 Kronach, Deutschland
Tel +49 180122256393
Fax +49 926199500
E-mail: ccc@loewe.de

(DK) Kjaerulff1 Development A/S
C.F. Tietgens Boulevard 19
5220 Odense SØ, Denmark
Tel +45 - 66 13 54 80
Fax +45 - 66 13 54 10
E-mail: info@loewe.dk

(E) Gaplasa S.A.
Conde de Torroja, 25
28022 Madrid, España
Tel +34 - 917 48 29 60
Fax +34 - 913 29 16 75
E-mail: loewe@maygap.com

(EST) Tedra Trading Oy
Kuusemetsa 3
Saue 76506, Estonia
Tel +372 - 50 14 817
Fax +372 - 67 09 611
E-mail: info@futurehifi.com

(F) Loewe France SAS
Rue du Dépôt,
13 Parc de l'Europe, BP 10010
67014 Strasbourg Cédex, France
Tel +33 - 3 - 88 79 72 50
Fax +33 - 3 - 88 79 72 59
E-mail: loewe.france@loewe-fr.com

(FIN) Karevox Oy
Museokatu 36
00100 Helsinki, Finland
Tel +358 - 9 44 56 33
E-mail: kare@haloradio.fi

(GB IRL) Loewe UK Limited
Century Court, Riverside Way
Riverside Business Park, Irvine, Ayrshire
KA11 5DJ, UK
Tel +44 - 1294 315 000
Fax +44 - 1294 315 001
E-mail: enquiries@loewe-uk.com

(GR) Issagogiki Emboriki Ellados S.A.
321 Mesogion Av.
152 31 Chalandri-Athens, Hellas
Tel +30 - 210 672 12 00
Fax +30 - 210 674 02 04
E-mail: christina_argyropoulou@isembel.gr

(H) Basys Magyarorszag KFT
Tó park u.9.
2045 Törökbalint, Magyar
Tel +36 - 2341 56 37 (121)
Fax +36 - 23 41 51 82
E-mail: ertekesites@basys.hu

(HK CN) Galerien und PartnerPlus
Kings Tower 28D, 111 King Lam Street
Kowloon, Hong Kong
Tel +852 - 92 60 89 88
Fax +852-23 10 08 08
E-mail: info@loewe-cn.com

(HR) Plug&Play Ltd.
Bednjanska 8, 10000 Zagreb
Hrvatska (Kroatia)
Tel +385 1 4929 683
Fax +385 1 4929 682
E-mail: info@loewe.hr

(I) Loewe Italiana S.r.l.
Largo del Perlar, 12
37135 Verona (VR), Italia
Tel +39 - 045 5281690
Fax +39 - 045 82 51 622
E-mail: info@loewe.it

(IL) Clear electronic entertainment Ltd
13 Noah Mozes St.
Agish Ravad Building
Tel Aviv 67442, Israel
Tel +972 - 3 - 6091100
Fax +972 - 3 - 6092200
E-mail: info@loewe.co.il

(KSA) Salem Agencies & Services Co.
Hamad Al Haqueel Street, Rawdah,
Jeddah 21413
Kingdom of Saudi Arabia
Tel +966 (2) 665 4616
Fax +966 (2) 660 7864
E-mail: hkurkjian@aol.com

(LT) A Cappella Ltd.
Ausros Vartu 5, Pasazo skg.
01129 Vilnius, Lithuania
Tel +370 - 52 12 22 96
Fax +370 - 52 62 66 81
E-mail: info@loewe.lt

(LV) Loewe. service center
Brivibas gatve 332,
Riga, Latvia, LV-1006
Tel +371 673 105 68
E-mail: dom332@dom332.lv

(M) Doneo Co. Ltd
34/36 Danny Cremona Street
Hamrun, HMR1514, Malta
Tel +356 - 21 - 22 53 81
Fax +356 - 21 - 23 07 35
E-mail: service@doneo.com.mt

(MA) Somara S.A.
377, Rue Mustapha El Maani
20000 Casablanca, Morocco
Tel +212 - 22 22 03 08
Fax +212 - 22 26 00 06
E-mail: somara@somara.ma

(N) Pce. Premium Consumer
Electronics as
Ostre Kullerød 5
3241 Sandefjord, Norge
Tel +47 - 33 29 30 46
Fax +47 - 33 44 60 44
E-mail: service@pce.no

(P) Mayro Magnetics Portugal, Lda.
Rua Professor Henrique de Barros
Edificio Sagres, 2º. C
2685-338 Prior Velho, Portugal
Tel +351 - 21 942 78 30
Fax +351 - 21 940 00 78
E-mail: geral.loewe@mayro.pt

(PL) Tele Radio Video
Ul. Boh. Getta Warszawskiego 18
81-609 Gdynia
Tel. 58 624-50-09
E-Mail: loewe@trv.com.pl

(RO) Avitech Co. SRL
1/II Pipera Tunari St.
007190 Voluntari, Ilfov, Romania
Tel +40 - 21 200 64 64
Fax +40 - 21 200 64 65
E-mail: gina.surghila@avitech.ro

(RUS) Service Center Loewe
per. Aptekarsky, dom 4 str. 2
105005 Moscow, Russia
Tel +7 - 495 730 78 00
Fax +7 - 495 730 78 01
E-mail: service@loewe-cis.ru

(S) Kjaerulff 1 AB
Ridbanegatan 4, Box 9076
200 39 Malmö, Sverige
Tel +46 - 4 06 79 74 00
Fax +46 - 4 06 79 74 01
E-mail: loewe@loewe.se

(SG) Atlas Sound & Vision Pte Ltd
10 Winstedt Road #01-18
Singapore 227977
Tel +65 - 6334 9320
Fax +65 - 6339 1615
E-mail: michael.tien@atlas-sv.com

(SLO) JADRAN d.d., Sežana
Partizanska cesta 69
6210 Sežana, Slovenija
Tel +386 57391200
Fax +386 57391460
E-mail: info@jadrans.si

(SK) BaSys SK, s.r.o.
Stará Vajnorská 37/C
83104 Bratislava, Slovakia
Tel +421 2 49 10 66 18
Fax +421 2 49 10 66 33
E-mail: loewe@basys.sk

(TR) SERVISPLUS GENEL MERKEZ
ÖRNEK MAH. ATES SOK. NO:1
34704 ATASEHIR, ISTANBUL, TÜRKİYE
Tel +90 - 216 315 39 00
Fax +90 - 216 315 49 50
E-mail: info@servisplus.com.tr

(UAE) Dubai Audio Center
P.O. Box 32836, Sheikh Zayed Road
Dubai, UAE
Tel +971 - 4 343 14 41
Fax +971 - 4 343 77 48
E-mail: service@dubaiaudio.com

(ZA) The Soundlab (Pty) Ltd
P.O. Box 31952, Kyalami 1684
Gauteng, Republic of South Africa
Tel +27 - 1 14 66 47 00
Fax +27 - 1 14 66 42 85
E-mail: loewe@mad.co.za

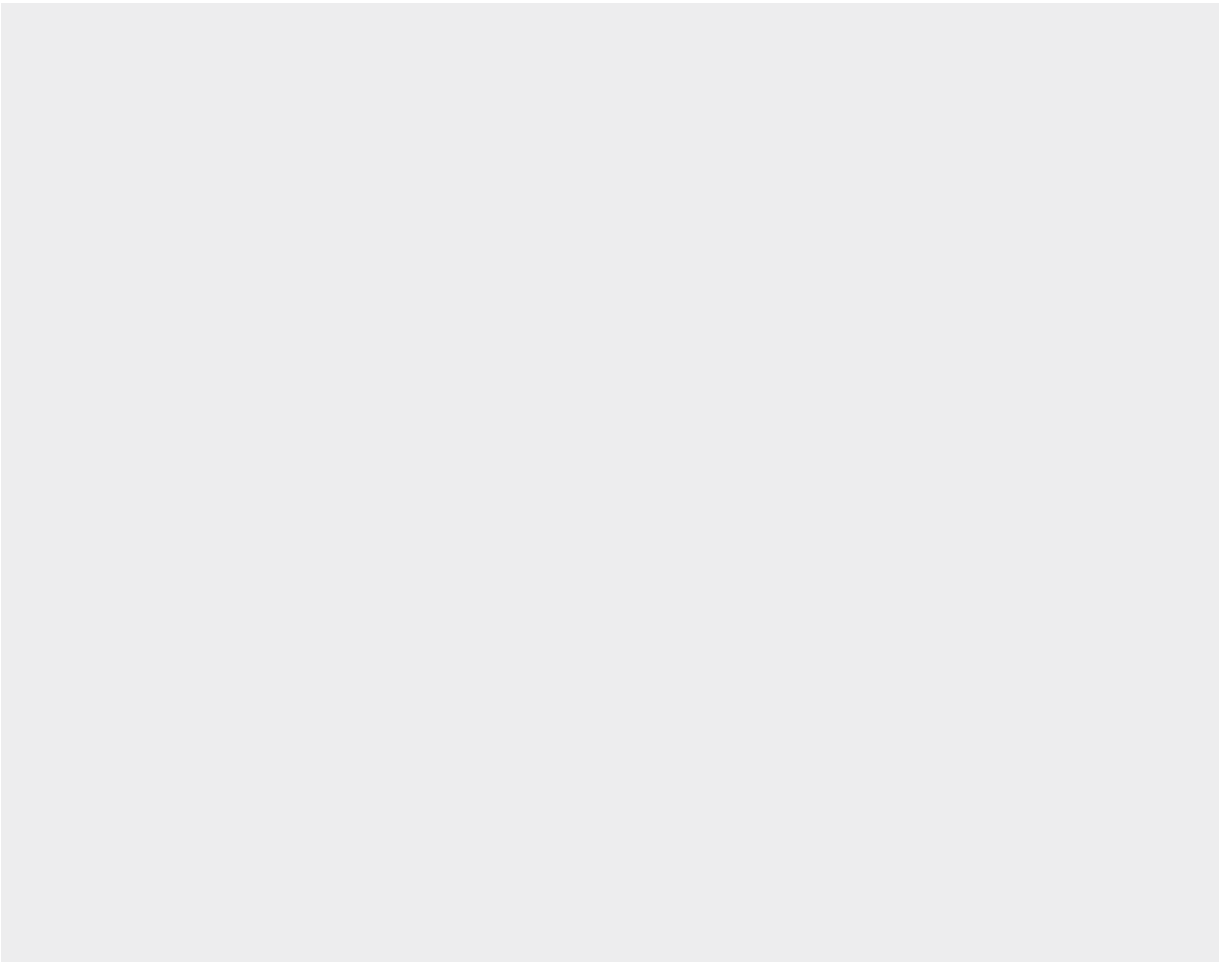

LOEWE.