

# Xelos

TV

Xelos 40 LED,  
Xelos 32 LED



Betjeningsvejledning

**LOEWE.**

# Oversigt over de vigtigste funktioner

## Indstilling af funktionstype



TV-funktion



Radio-funktion (standard tildeling)  
Tildelingen af AUDIO-tasten kan ændres (se side 102).

## Til-/frakobling af tv-apparatet



Apparat i standby til-/frakoble  
(skal være tilsluttet stikkontakten)

## Vælg program



**OK** Hent programliste og vælg sender med  
◀ ▶ ▲ ▼ Vælg program



eller  
**P+ / P-** program +/-  
eller



vælg sender med nummertasterne

## Lyd



**V+ / V-** Lydstyrke højere / lavere



Fra-/tilkobl lyd

## Farvetasternes funktion i tv-funktion



**Rød tast:** Stillbillede til/fra;  
Hent DR-arkiv <sup>(1)</sup>

**Grøn tast:** Tekst-tv-funktioner

**Gul tast:** Sidst valgte sender

**Blå tast:** Programinfo

## Farvetasternes funktion i radio-funktion



**Rød tast:** Billedskærm ind/ud

**Gul tast:** Sidst valgte sender

## Tastefunktioner



Hent MediaPortal,  
Vælg funktionstype hhv. funktion  
(f.eks. stikordsfortegnelse)



med visning af skærmmenuer: Info-display,  
indholdsrelevant info-tekst, der kan hjælpe videre med  
spørgsmål om selve TV-apparatet;

uden visning af skærmmenuer: Statusdisplay kaldes,  
ved åbent status-display og gentaget tryk, programin-  
formationer (hvis disponible).



Hent DR-arkiv <sup>(1)</sup> / timeroversigt  
To tryk kort efter hinanden:  
Permanent visning/udblænding af tidspunkt



Tilpas billedformat



Til-/fraslut PIP (billede i billedet)



Til-/fraslut EPG (elektronisk programoversigt)



Til-/fraslut tekst-tv



Åbn Tv-menu,  
Udfør indstillinger



Ved åbnet menu: Forlad menuen;  
Afslut indblending

<sup>(1)</sup> Kun ved tilsluttet ekstern harddisk (USB Recording).

# Fjernbetjening – tv-funktioner

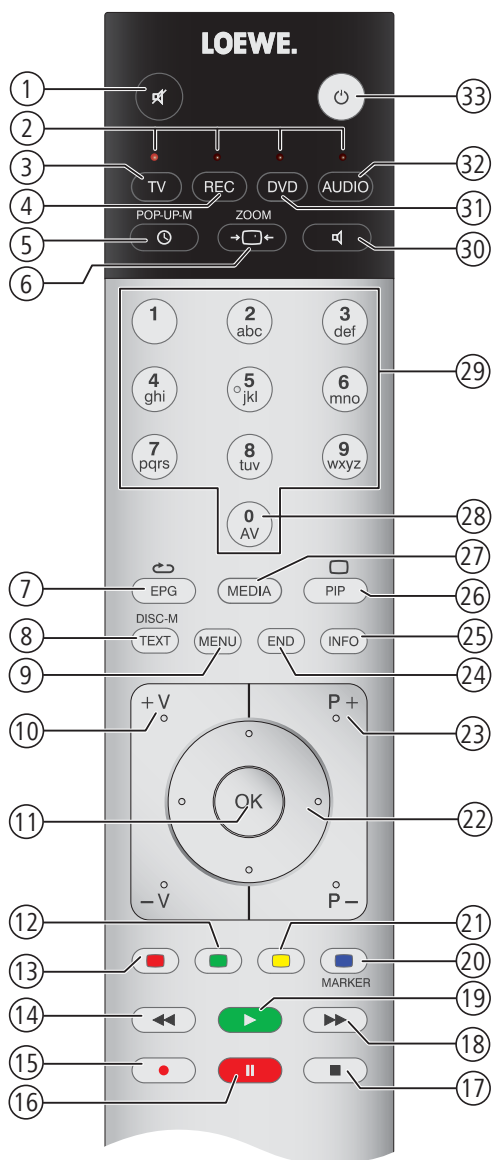

- ① Lyd til/fra .....(side 31)
- ② LED-indikator for aktuel funktion.....(side 102)
- ③ Skift til tv-funktion .....(side 19; 102)
- ④ Skift til betjening af optageren<sup>2</sup>.....(side 102)
- ⑤ DR-arkiv<sup>1</sup> / timeroversigt til/fra .....(side 78; 100)
- ⑥ Indstilling af billedformat .....(side 34)
- ⑦ EPG-programguide til/fra .....(side 45)
- ⑧ Tekst-tv til/fra .....(side 47)
- ⑨ Menu til/fra .....(side 12)
- ⑩ **V+/V-** Lydstyrke højere/lavere.....(side 31)
- ⑪ Programoversigt til.....(side 29)  
i Menu: Bekræft/åbn .....(side 12)
- ⑫ Grøn farvetast: Tekst-tv funktioner .....(side 35)
- ⑬ Rød farvetast: Stillbillede til/fra / hent DR-arkiv<sup>1</sup> .....(side 35)
- ⑭ Vælg kanal – / Spring<sup>1</sup> / Spole<sup>1</sup>.....(side 79)
- ⑮ Direkte optagelse.....(side 70)
- ⑯ Stillbillede til/fra / tidsforskudt fjernsyn<sup>1</sup> .....(side 76)
- ⑰ Stillbillede til / Afslut tidsforskydning<sup>1</sup> / Afslut arkivafspilning .....(side 76)
- ⑱ Vælg kanal + / Spring<sup>1</sup> / Spole<sup>1</sup> .....(side 79)
- ⑲ Stillbillede fra / Sæt bogmærke<sup>1</sup> .....(side 78)
- ⑳ Blå farvetast: Programinfo til/fra .....(side 35)
- ㉑ Gul farvetast: Forrige program.....(side 35)
- ㉒ I menuen / lister: Vælg/indstille.....(side 12)
- ㉓ **P+/P-** Vælg program op/ned.....(side 29)
- ㉔ Luk alle indblændinger .....(side 12)
- ㉕ Statusangivelse til/fra / i menuen: Kontekstrelateret info til/fra .....(side 37; 15)
- ㉖ PIP til/fra (billede i billede) .....(side 43)
- ㉗ MediaPortal til/fra .....(side 14; 56)
- ㉘ AV-valg .....(side 30)
- ㉙ Vælg sender direkte; i menuen: Angive cifre eller bogstaver.....(side 29)
- ㉚ Indstille lydindstilling.....(side 31)
- ㉛ Skifte til at betjene dvd-afspilleren<sup>2</sup>.....(side 102)
- ㉜ Skifte til radiofunktion<sup>2</sup>.....(side 20; 49; 102)
- ㉝ Tænde/slukke - i standby-tilstand .....(side 20)

<sup>1</sup> Ved tilsluttet ekstern harddisk, se kapitlet Digital Recorder på side 65.

<sup>2</sup> Tildelingen af disse taster kan ændres (se side 102). Beskrivelsen henviser til standardindstillingerne.

Den fremstillede tastefunktion gælder for tv-apparatets hovedområde. Ved bestemte funktions-typer afviger tastefunktionen (se pågældende kapitel i betjeningsvejledningen).

## Kontaktlysninger

Loewe Opta GmbH  
Industriestraße 11  
D-96317 Kronach  
www.loewe.de

Printed in Germany  
Redaktionsdato 03/11-1.0 TB/FP  
© Loewe Opta GmbH, Kronach  
ID: 4.10.0

Alle rettigheder til oversættelsen, tekniske ændringer samt fejl forbeholdes.



# Indhold

<b>Oversigt over de vigtigste funktioner .....</b>	<b>2</b>	<b>Daglig håndtering.....</b>	<b>29</b>
<b>Fjernbetjening – tv-funktioner .....</b>	<b>3</b>	Vælg sender .....	29
<b>Kontaktoplysninger.....</b>	<b>4</b>	Vælg audio-/videokilde.....	30
<b>Hjertelig velkommen.....</b>	<b>7</b>	Indstilling af lyd .....	31
Leveringsomfang.....	7	Indstilling af billede.....	33
Om denne betjeningsvejledning .....	7	Tastefunktioner.....	35
<b>Om sikkerhed .....</b>	<b>8</b>	Betjening uden fjernbetjening .....	36
<b>Betjeningspanel på enhedens forside .....</b>	<b>10</b>	Statusdisplay.....	37
<b>Tilslutninger på bagsiden .....</b>	<b>11</b>	<b>Programstyring .....</b>	<b>39</b>
<b>Betjeningskomfort .....</b>	<b>12</b>	Tv-sendere .....	39
Generelt til betjening.....	12	Sammensætning / redigering af favoritlister.....	42
Betjeningskomfort med assistenter .....	13	<b>Billede i billede.....</b>	<b>43</b>
Oversigt over assistenter.....	13	Billede i billede (Picture in Picture / PIP).....	43
MediaPortal.....	14	Konfigurering af billede i billede-funktion (PIP).....	44
Tv'ets stikordsfortegnelse .....	15	<b>Elektronisk programguide .....</b>	<b>45</b>
Info-displayet.....	15	Elektronisk programguide – EPG .....	45
Tv-menu – Oversigtsplan .....	16	Konfiguration af EPG.....	46
Radio-menu – Oversigtsplan .....	17	<b>Tekst-tv.....</b>	<b>47</b>
Andre menuer – Oversigtsplan.....	17	Tekst-tv/videotekst .....	47
<b>Første ibrugtagning .....</b>	<b>18</b>	Tekst-tv-menu .....	48
Opstilling af tv-apparatet.....	18	<b>Digitalradio .....</b>	<b>49</b>
Apparatets afdækninger .....	18	Radio-funktion (DVB-radio) .....	49
Tilslutning af tv-apparatet.....	18	EPG – Programguide (DVB-radio).....	50
Bundtning af kabler.....	19	Lydgengivelse fra eksterne apparater .....	51
Klargøring af fjernbetjeningen .....	19	<b>Yderligere indstillinger .....</b>	<b>52</b>
Tænde/slukke for enheden.....	20	Børnesikring .....	52
Første ibrugtagning-menu .....	21	Timer-funktioner .....	53
Placering/justering af DVB-T-antenne .....	28	Sprog.....	53
		Skærmmenuer .....	54
		Tid og dato.....	54
		<b>Kodede sendere.....</b>	<b>55</b>
		Conditional-Access-modul (CA-modul) .....	55

# Indhold

<b>Media+</b> .....	<b>56</b>	<b>Afhjælpning af fejl</b> .....	<b>107</b>
Generelt til Media+ .....	56	<b>Tekniske data</b> .....	<b>109</b>
Medier-menu .....	57	Generelle data .....	109
MediaHome .....	58	Elektriske data .....	110
MediaMusic .....	61	Signaler via PC IN / HDMI .....	110
MediaPhoto .....	62	Tilslutninger (maks. udstyr) .....	111
MediaVideo .....	63	MediaHome .....	112
<b>Digital Recorder</b> .....	<b>65</b>	<b>Tilbehør</b> .....	<b>113</b>
Om Digital Recorderens system .....	65	Tilbehør .....	113
Indstillinger .....	68	Opgraderingssatser/ombygningssatser/kabler .....	114
Arkivoptagelse – Direkte optagelse .....	70	Udstyrsvarianter .....	115
Tidsforskudt fjernsyn .....	76	Tv-udstyr .....	115
Afspille optagelser fra arkivet .....	78	Opstillingsmuligheder .....	116
<b>Eksternt udstyr</b> .....	<b>89</b>	<b>Miljøet</b> .....	<b>117</b>
Menu Tilslutninger .....	89	<b>Retmæssige henvisninger</b> .....	<b>118</b>
Spille-modus .....	90	<b>Ordliste</b> .....	<b>119</b>
Udstyr til terminalerne AV/AVS .....	91	<b>Stikordsregister</b> .....	<b>123</b>
Udstyr til HDMI-terminalerne .....	93	<b>Service</b> .....	<b>126</b>
Digital Link HD .....	94		
Udstyr til PC IN-terminalen .....	95		
Lydkomponent-assistent .....	96		
Tilslutning af aktivhøjtalere .....	97		
Tilslutning af audioforstærker .....	98		
Den direkte vej til at optage .....	99		
Timer-optagelse med eksterne enheder .....	101		
Seriel grænseflade RS-232C (RJ12) (ekstra udstyr) .....	101		
Betjening af Loewe-enheder .....	102		
<b>Software-opdatering</b> .....	<b>103</b>		
Grundlæggende .....	103		
USB-stik .....	103		
Download .....	103		
Software-opdatering .....	103		
<b>Indtastning af tegn</b> .....	<b>105</b>		
USB-tastatur .....	105		
Tastekombinationer .....	105		
Tegntabel .....	106		

# Hjertelig velkommen

## Mange tak

fordi du har valgt et Loewe tv-apparat!

Med Loewe forbinder vi højeste tekniske krav, design og brugervenlighed. Dette gælder ligeledes for tv, video og tilbehør.

Ud over det slanke design og de mange kombinationsmuligheder mht. farvevalg og opstillingsmuligheder, tilbyder et Loewe tv-apparat desuden mange muligheder, hvad angår teknikken.

## Loewe Image+

De seneste Full-HD-LCD-display med LED Backlight teknologi. Fordelen ved LED-backlights omfatter det reducerede energiforbrug og de højre kontrastværdier.

Optimal fremstilling af 24p-film fra tilsluttet HDMI-udstyr.

## Loewe Sound+

Loewe Sound+ omfatter lydprocessorer, der er tilpasset tv'et og de integrerede højttalere.

## Loewe Media+

Ved hjælp af MEDIA-tasten på fjernbetjeningen kommer du til MediaPortal og får adgang til alle tv'ets multimediefunktioner.

## Leveringsomfang

- LCD-TV
- Strømkabel
- Klett-kabelbinder
- Fjernbetjening Assist med to batterier
- Kort vejledning tv

## Om denne betjeningsvejledning

Læs venligst, før ibrugtagning, kapitlet **Om sikkerhed** (se side 8) vedrørende en sikker og langsigtet interferensfri anvendelse af udstyret.

Funktionerne for Loewe tv-apparatet bliver tilgængelige ved brug. Hvis du alligevel har spørgsmål, er det integrerede **Stikordsregister** og **Info-angivelsen** (se side 15) en yderligere hjælp.

Ordlisten på side 119 indeholder forklaringer af bestemte begreber, der anvendes på tv'et og i betjeningsvejledningen.

Afsnit, der begynder med symbolet  , indikerer vigtige bemærkninger, tips eller betingelser for de følgende indstillinger.

Begreber som du genfinder i menuen og/eller påtrykt fjernbetjeningen eller tv-apparatet, er trykt med **fed** i teksten.

I beskrivelserne er de nødvendige betjenings-elementer placeret til venstre for teksten, der indeholder handlingsanvisningerne.

Ud over fjernbetjeningen kan et pc-tastatur tilsluttes en af tv-apparatets USB-tilslutninger og anvendes til betjening af tv'et (se også side 105).



Dette symbol henviser til steder i betjeningsvejledningen, hvor brugen af et tastatur er specielt hensigtsmæssigt.

Menuerne i tv-apparatet kan være afvigende fra de her beskrevne, afhængig af det tilsluttede ekstra tilbehør. På de fleste illustrationer er tv-apparaterne fremstillet uden højttalere.

Alle stationsnavne, programindhold såvel som viste fotos, musiktitler, album og albumgrafik, anvendt i denne betjeningsvejledning, er angivet som eksempler.

Betjeningsvejledningen til tv-apparatet bliver opdateret med uregelmæssige mellemrum. Vi anbefaler lejlighedsvis kontrol, frem for alt efter en software opdatering.

# Om sikkerhed

For din egen sikkerheds skyld og for at undgå unødvendige skader på enheden, bør du læse og overholde nedenstående sikkerhedsanvisninger:

## Bestemmelsesmæssig brug og omgivelsesbetingelser

Dette tv er udelukkende beregnet til at modtage og gengive billed- og lydsignaler, og er udviklet til beboelses- og kontorlokaler. Det må ikke anvendes i rum med høj **luftfugtighed** (f.eks. bad eller sauna) eller høj **støvkonzentration** (f.eks. værksteder). Garantien dækker kun anvendelse i de nævnte tilladte omgivelser.

Anvendes enheden udendørs, skal du sørge for, at det er beskyttet mod **fugt** (regn, vanddråber og -sprøjt og dug). Høj fugtighed og støvkonzentration medfører vagabonderende strøm i enheden. Dette kan medføre fare ved berøring med spændinger eller brandfare.

Har du flyttet enheden fra **kulden** til varme omgivelser, skal du lade det stå slukket i ca. en time pga. mulig dannelse af **kondensvand**.

Der må ikke anbringes **genstande** indeholdende **væsker** på apparatet. Beskyt apparatet mod vanddråber og -sprøjt.

**Stearinlys** og anden **åben ild** skal altid holdes væk fra apparatet, for at undgå brand.

Tv'et må ikke stilles et sted, hvor der kan opstå **rystelser**. Dette kan medføre overbelastning af materialerne.

## Transport

Apparatet må kun transporteres i **lodret stilling**. Tag fat i enheden i kabinettets kanter for neden og for oven. Stil aldrig tv'et på det udstående betjeningspanel ved enhedens underside. Betjeningspanelet kan derved beskadiges.

Skal enheden lægges ned under ind- eller udpakning, skal det placeres med hele forsidens areal på et blødt underlag. Anvend f.eks. et tæppe eller indlægsstoffet fra emballagen som underlag.

LCD-skærmen består af glas og kunststof og kan gå i stykker ved uhenigtsmæssig brug.

Hvis LCD-skærmen beskadiges, og der evt. løber **flydende krystal** ud, skal der anvendes gummihandsker til borttransport af enheden. Hvis væsken kommer i **kontakt med huden** vaskes omgående grundigt med vand.

## Strømforsyning

**Forkert spænding** kan beskadige enheden. Denne enhed må kun sluttes til et strømforsyningsnet med den spænding og frekvens, der er angivet på typeskiltet, ved hjælp af det medfølgende strømkabel. Tv'ets **strømskik** skal sidde let tilgængeligt, så enheden til enhver tid kan kobles fra nettet. Træk ikke i **kablet**, når du trækker strømskikket ud, men i selve stikket. Kablet i strømskikket kan beskadiges og medføre en **kortslutning**, når det tilsluttes igen.

Læg **strømkablet**, så det ikke kan beskadiges. Strømkablet må ikke knækkes eller lægges over skarpe kanter, det må ikke trædes på og ikke udsættes for **kemikalier**. Det sidste gælder for hele enheden. Et strømkabel med beskadiget isolering kan medføre **elektrisk stød** og udgøre en **brandfare**.

## Luftcirkulation og høje temperaturer

**Ventilationsåbningen** i **enhedens bagpanel** skal altid holdes fri. Læg venligst ingen aviser eller små duge på/over tv-apparatet.

I siderne og for oven skal der være mindst 10 cm fri afstand for at garantere luftcirkulationen, hvis enheden er opstillet eller hænger i et **skab** eller en **reol**.

Som alle elektroniske enheder, behøver tv'et **luft til afkøling**. Hvis luftcirkulationen hindres, kan der opstå brand.

Apparatet er egnet til forskellige opstillingsløsninger. Overhold bemærkningerne vedr. montering ved de forskellige opstillingsløsninger.

Stil kun tv'et med bordfod eller stander på et jævnt, **solidt, vandret underlag**. Apparatet må især ved opstilling på eller i møbler ikke rage ud fortil. Tv-apparatet må kun anvendes **vandret**. En lodret hældning må kun udgøre 10 grader. Tv-apparatet må under ingen omstændigheder sættes på højkant, lægges på gulvet eller hænges i loftet.

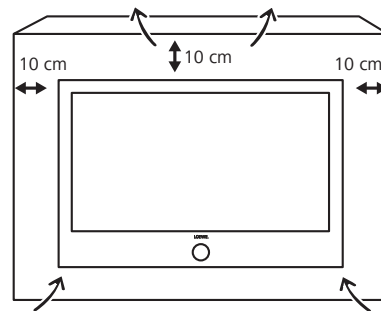
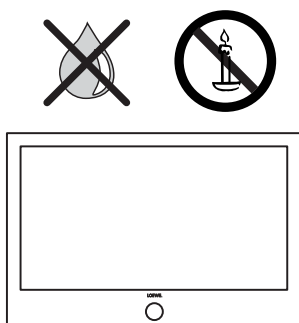



# Om sikkerhed

Opstil enheden, så det ikke udsættes for direkte **sollys** og yderligere opvarmning fra **varmelegemer**.

Undgå, at **metaldele**, nåle, papirclips, væsker, voks eller lignende ikke trænger ind i enheden gennem **ventilationsåbningerne** på bagsiden. Det medfører **kortslutninger** i enheden og dermed risiko for brand.

Skulle der alligevel trænge noget **ind i enheden**, skal enhedens strømstik omgående trækkes ud og underrette **kundeservice**.

## Reparationer og tilbehør

Du må ikke fjerne tv'ets bagpanel på egen hånd. Overlad udelukkende reparations- og servicearbejde på tv'et til **autoriserede fjernsynsteknikere**.

Anvend så vidt muligt kun **originalt tilbehør** som f.eks. Loewe Stands (se Tilbehør side 113).

## Opsyn

Lad ikke **børn** håndtere tv'et uden opsyn og lege i umiddelbar nærhed af tv-apparatet. Apparatet kan væltes, skubbes eller trækkes ned fra sit underlag og personer kan komme til skade.

Lad ikke det tændte tv-apparat stå tændt **uden opsyn**.

## Lydstyrke

Høj musik kan medføre høreskader. Undgå ekstreme lydstyrker, særligt over længere tidsrum og hvis du benytter hovedtelefoner.

## Tordenvejr

Ved torden vejr skal du fjerne **strømskikket** og alle tilsluttede **antenneledninger** fra tv'et. Overspændinger grundet **lynnedslag** kan beskadige enheden både via antenneanlægget og strømnettet. Ved længere tids **fravær** bør strømskikket og alle tilsluttede antenneledninger også fjernes fra tv'et.

## Anvisninger om LCD-skærmen

Tv'et med LCD-skærm, som du har anskaffet, opfylder de højeste kvalitetskrav og er kontrolleret for **pixelfejl**. På trods af størst mulig omhu ved fremstilling af display kan det ikke udelukkes 100 % at visse **subpixel** fremstilles defekt. Vi beder om forståelse for, at sådanne effekter, så længe de ligger under de grænser, der er specificeret i standarden, ikke kan betragtes som en defekt på enheden i forbindelse med garantien.

Undgå visning af **stillbilleder** over en længere periode. Dette kan medføre tilbageblivende emulering.

## Rengøring og vedligeholdelse

☛ Sluk altid tv'et vha. netafbryderen, før rengøring.

Rengør kun tv'et, skærmen og fjernbetjeningen med en fugtig, blød klud **uden** nogen form for **kraftigt** eller **skurende rengøringsmiddel**.

Ved apparater med glasrude, kan ruden rengøres med almindeligt glasrengøringsmiddel.

# Betjeningspanel på enhedens forside

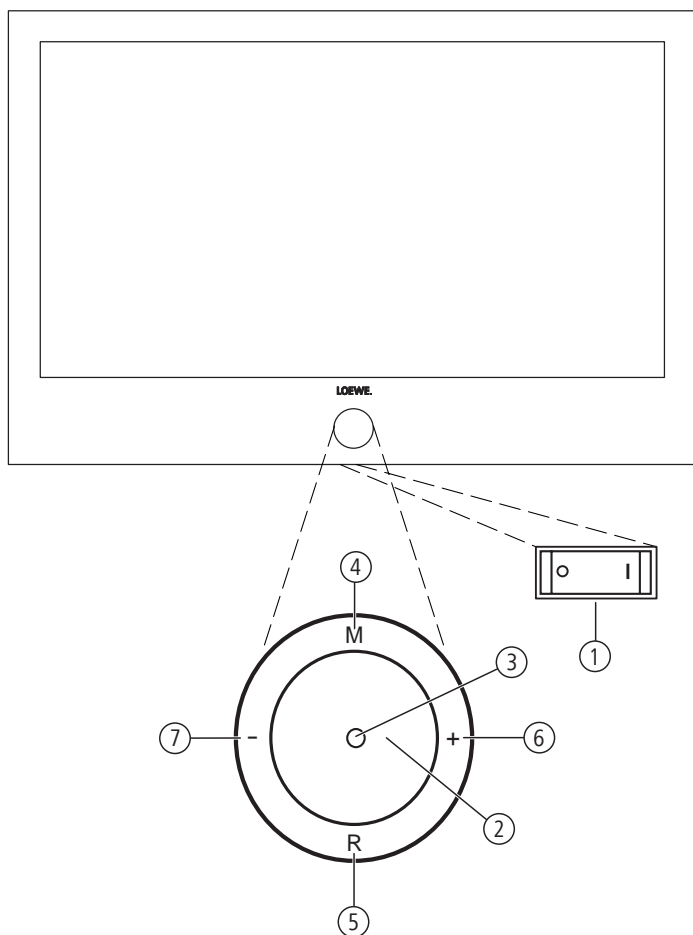

## Funktioner for betjeningselementer

- ① **Netafbryder**  
Strømafbryderen befinder sig på tv-apparatets underside.  
Tv-apparatet skal **altid** sættes i standby før det frakobles ved hjælp af netafbryderen.
- ② **Tænd-/slukknop:**  
Tænd fra standby  
Sæt på standby
- ③ **Indikator:**
  - rød = Standby (beredskab)
  - grøn = I funktion
  - orange = I funktion uden billedvisning (radio, EPG-dataregistrering, timeroptagelse) eller arkivoptagelse med USB Recording.
- ④ **Tast M:**  
Åbn menu  
I menuen: Op-/nedad ▲ ▼
- ⑤ **Tast R:**  
Radio til/fra (tilbage til tv-funktion)  
Tænd radio fra standby  
I menuen: Nedad ▼
- ⑥ **Tast +:**  
Kanal op  
I menuen: Til højre ►
- ⑦ **Tast -:**  
Program ned  
I menuen: Til venstre ◀

# Tilslutninger på bagsiden

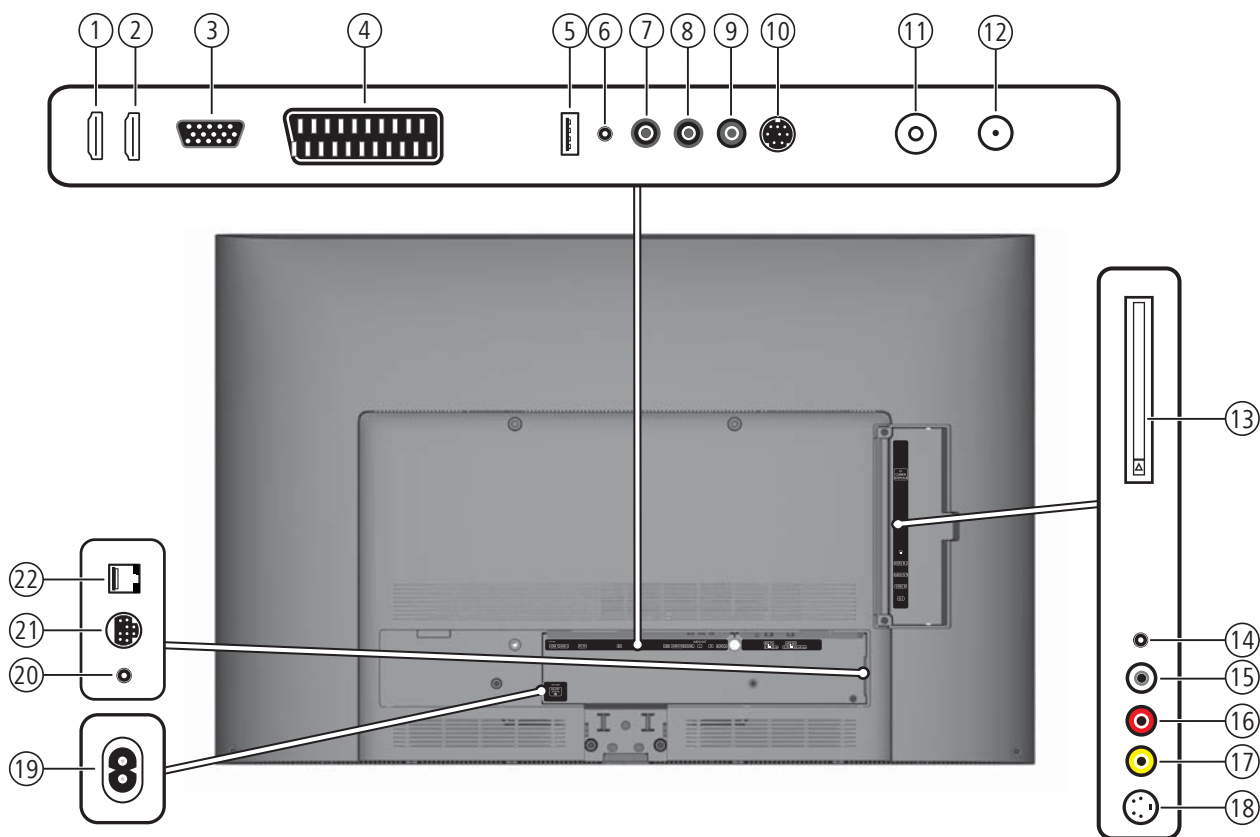

- ① **HDMI 1** - HDMI (DVI)-indgang 1
- ② **HDMI 2** - HDMI (DVI)-indgang 2
- ③ **PC IN** - VGA-/XGA-indgang
- ④ **AV** - Euro-AV-Bøsning
- ⑤ **USB** - USB-port
- ⑥ **AUDIO IN** - Lydindgang (analog)
- ⑦ **AUDIO DIGITAL OUT** - Digital lydudgang
- ⑧ **AUDIO OUT L** - Lydudgang venstre (analog)
- ⑨ **AUDIO OUT R** - Lydudgang højre (analog)
- ⑩ **SERVICE** - Servicebøsning
- ⑪ **ANT-TV** - Antenne/kabel analog/digital <sup>(1)</sup>

- ⑫ **ANT SAT** - Satellitenantenne (Sat-tuner) <sup>(1)</sup>
- ⑬ **CI-COMMON INTERFACE** - Common Interface (CI-slot)
- ⑭ **☎** - Hovedtelefontilslutning
- ⑮ **AUDIO IN L** - Lydindgang venstre (AVS)
- ⑯ **AUDIO IN R** - Lydindgang højre (AVS)
- ⑰ **VIDEO IN** - Videoindgang (AVS)
- ⑱ **AVS** - S-Video-tilslutning (AVS)
- ⑲ **220-240V~ 50/60Hz** – Strømtilslutning
- ⑳ **IR LINK** - Infrarød-sender-tilslutning <sup>(1)</sup>
- ㉑ **CONTROL** - Styring af drejefod <sup>(1)</sup>
- ㉒ **RS-232C** - Serielt interface <sup>(1)</sup>

<sup>(1)</sup> Se side 115 angående udstyrs- og tilbehørs muligheder.

# Betjeningskomfort

## Generelt til betjening

Betjeningen kan grundlæggende opdeles i to områder: Betjeningen af udvalgslistor (f.eks. programliste, favoritlister, EPG osv.) og menubetjeningen (tv-menu osv.) til konfiguration af tv'et.

- Skulle der ved betjeningen af TV-apparatet dukke spørgsmål op, fremkommer der ved tryk på **INFO-tasten** en indholdsrelevant info-tekst, der er en hjælp ved betjeningen, se også info-display på side 15.

## Udvalgsliste (eksempel: Programliste)



- Ved tryk på ringen (foroven, fornedet, til venstre, til højre) flyttes udvalgsbjælken (markør).

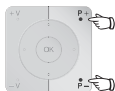

- P+/P-** Hvis der er flere valgmuligheder til rådighed, end der kan fremstilles på én skærmside, vises **Side 1/1**. Med **P+/P-** kan du bladre gennem siderne.



- OK** **OK-tasten** henter udvalget hhv. bekræfter indstillingen.



- Med farvetasterne vælger du forskellige valgmuligheder, alt efter anvendelse. Tildelingen af farvetasterne er angivet nederst på skærmen.



- INFO:** Tilføjende informationer til skærmsiden.



- END:** Luk/afslut udvalgsliste.

## Indtastning med nummertasterne



- Ved bestemte funktioner er indtastning af bogstaver påkrævet. Tryk på en nummertast (0 til 9) på fjernbetjeningen, ligesom på en mobiltastatur, indtil det ønskede tegn vises. De tilgængelige bogstaver er trykt på de enkelte nummertaster. På side 106 finder du en nøjagtig oversigt over de tilgængelige tegn.



## Menubetjening (eksempel: Tv-menu)

Menuer til de enkelte funktionstyper (tv, radio, PIP, EPG, tekst-tv, Media-Portal og DR-arkiv<sup>1</sup>) hentes med **MENU-tasten**.

Menuerne angives fornedet i billedet. Foroven gives yderligere informationer til det markerede menupunkt (se info-visning på side 15).

- I normal tv-funktion, uden yderligere visninger.



## MENU: Åbn Tv-menu.

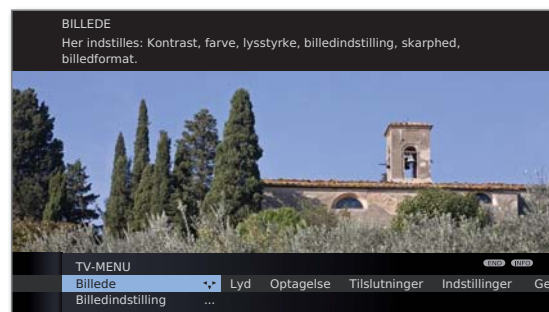

- ▶ Vælg **Billede**,
  - ▼ gå ned til menulinjen herunder.
- ▶ Vælg **Lysstyrke**,
  - ▼ gå ned til menulinjen herunder.
- ▶ Indstil **Lysstyrke**.
  - ▲ Skift til menulinjen **Lysstyrke** for at foretage yderligere billedindstillinger.
- ▶ Vælg **flere ...**,
  - OK** åbn **flere ...** funktioner.
- ▶ Vælg **Auto-format**,
  - ▼ gå ned til menulinjen herunder.
- ▶ Vælg **fra/til**.



- END:** Afslut indstillinger.

## Menustruktur

Præsentationen af menustrukturen finder man i oversigtsplaner fra side 16.

<sup>1</sup> Kun ved tilsluttet ekstern harddisk (USB Recording).

# Betjeningskomfort

## Betjeningskomfort med assistenter

Til mange indstillinger råder tv'et over en betjeningsvejledning med assistent, som fører dig trinvis gennem indstillingerne.

## Oversigt over assistenter

### Første ibrugtagning

Første ibrugtagnings-menu hjælper dig ved den første installation og tilslutning af evt. andre enheder (se side 21).

### Justering af antenner

I Antennemenuen angiver du, hvilke antennesignaler, du har til rådighed. Antennemenuen bliver åbnet ved første ibrugtagning (se side 21). Du kan også åbne Antennemenuen i **TV-menuen** under **Tilslutninger** → **Antenne DVB** → **Antenne DVB-S**<sup>(1)</sup> eller **Antenne DVB-T**.

### Søgeassistent

Hvis du senere vil søge efter nye programmer eller har justeret antennen, kan du gøre det ved hjælp af Søgeassistenten (se side 39). Søgeassistenten finder man i **TV-menuen** under **Indstillinger** → **Stationer** → **Søgeassistent**.

### Tilslutning af lydkomponenter

Lydkomponent-assistenten sørger for, at komponenterne, der gengiver tv-lyden, registreres, tilsluttes og indstilles korrekt. Den åbnes automatisk, når Første ibrugtagnings-menuen er slut, men kan dog også åbnes separat (se side 96). Lydkomponentassistenten finder man i **TV-menuen** under **Tilslutninger** → **Lydkomponenter**.

### Programmering og forvaltning af optagelser

Optagelsesassistenten hjælper ved programmeringen af en optagelse med en video-eller DVD-optager eller med en tilsluttet ekstern harddisk via USB Recording (se fra side 99).

### Software-opdatering

Den nyeste software til tv-apparatet kan downloades via Loewe service-siden, og opdateres ved hjælp af et USB-stik (se side 103).

<sup>(1)</sup> Se side 115 angående udstyrs- og tilbehørs muligheder.

# Betjeningskomfort

## MediaPortal

MediaPortalen er den centrale oversigtsside over tv'ets funktioner. Her får du adgang til tv-sendere, lokale medier, digital radio og til digitaloptagerens arkiv.

### Hent MediaPortal

MEDIA

#### MEDIA: Hent MediaPortal.

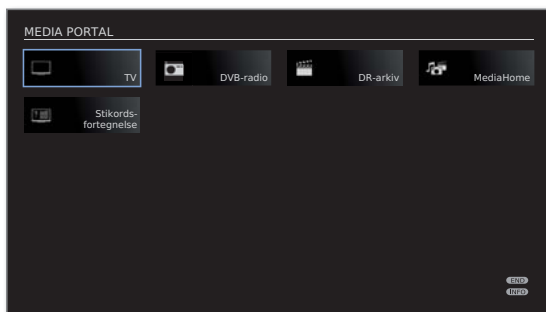

I øverste del af MediaPortalen er de enkelte medier og forskellige funktioner anbragt.



◀ ▶ ▲ ▼ Vælg menupunkt,  
OK hent.

### Beskrivelse af de enkelte funktioner:

- TV:** Her henter du tv'ets tv-funktion. Se side 29 for yderligere information.
- DVB-radio:** Her henter du tv'ets DVB-radio-funktion for digital radiosender via DVB. Se side 49 for yderligere information.
- DR-arkiv:** Via DR-arkivet har du adgang til de optagede udsendelser på tilsluttede USB-lagringsmedier. Menupunktet frembringes kun, hvis der er tilsluttet en ekstern harddisk til USB-grænsefladen. Se side 65 for yderligere information.
- MediaHome:** Her har du adgang til dine personlige lagringsmedier der er tilsluttet USB-grænseflade. Se fra side 56 for yderligere information.
- Stikordsfortegnelse:** Her har du adgang til tv'ets integrerede stikordsregister. Se side 15 for yderligere information.

# Betjeningskomfort

## Tv'ets stikordsfortegnelse

Stikordsregisteret omfatter forklaringer til funktioner og betegnelser, som du kommer ud for ved betjening af tv'et. Herfra kan du også starte alle assistenter og mange betjeningsfunktioner direkte. Før den alfabetiske sortering findes punkterne **Menusprog**, **Energibesparelse**, **Tv'ets udstyr** og **Gentag ibrugtagning**.

### Åbn stikordsfortegnelse

MEDIA

**MEDIA:** Hent **MediaPortal**.



◀ ▶ ▲ ▼ Vælg **Stikordsfortegnelse**,  
**OK** hent.

Der vises en info-tekst om det markerede stikord i info-displayet.



Hvis der vises et OK-symbol i den markerede linje, kan denne funktion åbnes direkte med **OK**.

### Vælg et stikord



Indtast begyndelsesbogstavet med **nummertasterne** som på et mobiltastatur (se side 12).

Eller skift med:



◀ ▶ til foregående/næste bogstav,  
▼ ▲ fra linje til linje,



**P+/P-** gå hele sider frem eller tilbage.

Eksempel: Du vil slukke tv'et automatisk på et bestemt tidspunkt: Vælg stikordet **Sluk** → **Automatisk**, med **OK** kommer du til indstillingen og med ◀ tilbage igen.

## Info-displayet

Info-displayet giver til hvert on-screen display på skærmen en indholdsrelevant info-tekst, der er en hjælp ved betjeningen af TV-apparatet. Sammen med stikordsfortegnelsen udgør de et komfortabelt betjeningsystem.

► Der vises et on-screen display på skærmen.

INFO

Fra fabrikken bliver info-displayet automatisk vist for hvert menupunkt. I så fald kan du midlertidigt skjule info-teksterne med **INFO-tasten**.

Det automatiske info-display kan skjules permanent med en menuindstilling. Så kan du vise info-teksten ved at trykke på **INFO-tasten**.



Du kan se at der er en info-tekst til rådighed ved at der vises et **INFO**-symbol nederst til højre over menubjælken.



Hvis der er en flersidet infotekst til rådighed, indblændes antallet af tilgængelige sider samt **P+P- Side** ↑ ↓ i infovinduet. De kan bladre gennem de enkelte infosider med **P+** og **P-**.

### Skjul eller vis info-display permanent

Når du er blevet fortrolig med betjeningen af tv'et, kan du slå det automatiske info-display fra.

► I normal tv-funktion, uden yderligere visninger.

MENU



**MENU:** Åbn **Tv-menu**.

- ◀ ▶ Vælg **Indstillinger**,  
▼ gå ned til menulinjen herunder.
- ◀ ▶ Vælg **Øvrige**,  
▼ gå ned til menulinjen herunder.
- ◀ ▶ Vælg **Skærmmenuer**,  
▼ gå ned til menulinjen herunder.
- ◀ ▶ Vælg **Automatisk info**,  
▼ gå ned til menulinjen herunder: **ja / nej**.

# Betjeningskomfort

## Tv-menu – Oversigtsplan

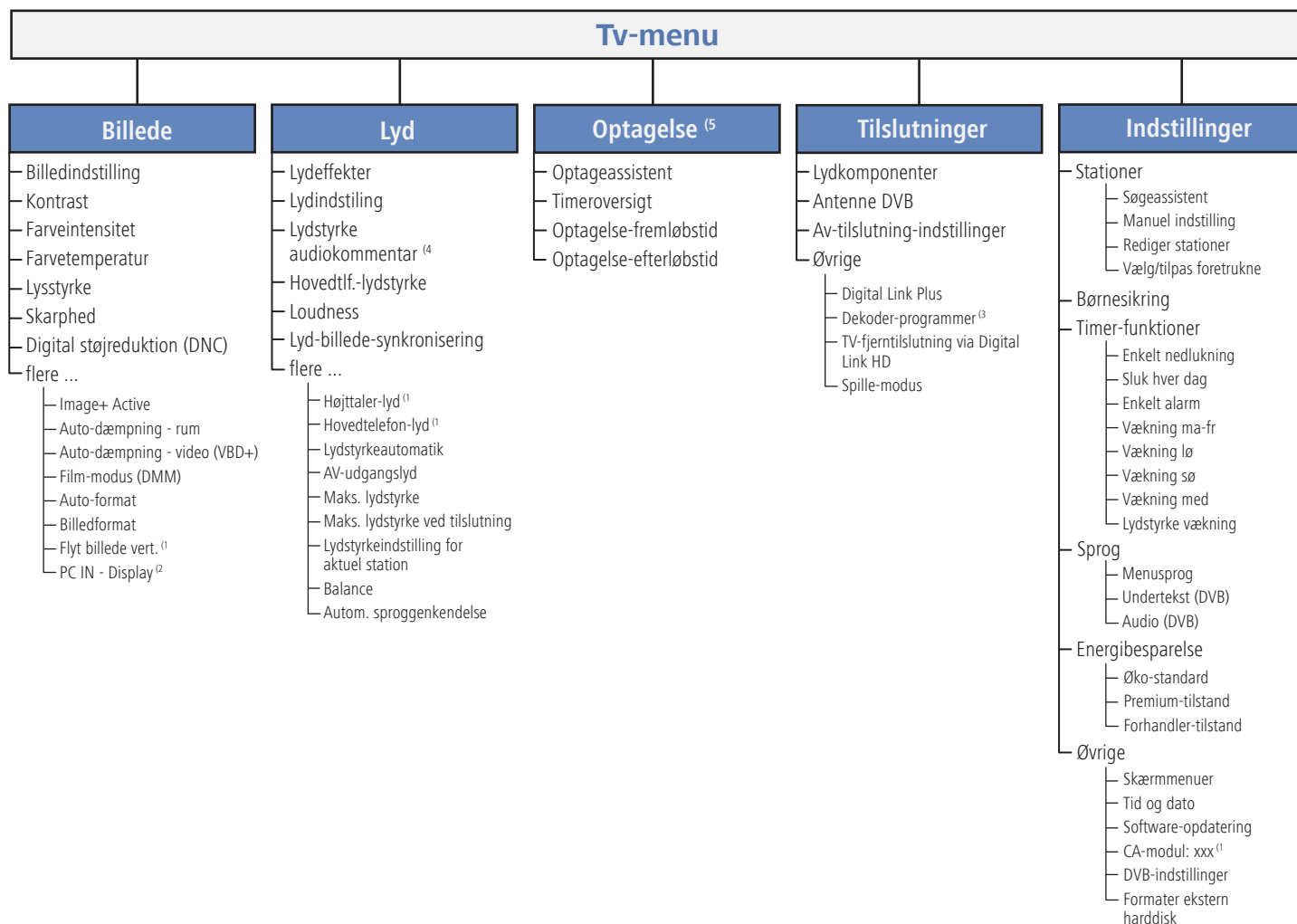

<sup>1</sup> Menupunkter frembringes afhængigt af den aktuelle valgte signalkilde (DVB eller analog) og/eller bestemte forindstillinger i de pågældende menuer. Se det pågældende kapitel i betjeningsvejledningen vedrørende detaljer.

<sup>2</sup> Menupunktet kan kun vælges hvis der er tilført et gyldigt signal ved PC IN-indgangen.

<sup>3</sup> Menupunktet kan kun vælges, hvis en dekoder er valgt som udstyr til tilslutning AV (se side 89).

<sup>4</sup> Menupunktet frembringes kun ved aktiveret og tilgængelig audio-kommentar (se side 38).

<sup>5</sup> Menupunktet frembringes kun, hvis der er tilsluttet en ekstern harddisk, eller hvis der er valgt en optager som apparat ved tilslutning AV (se side 89).



# Betjeningskomfort

## Radio-menu – Oversigtsplan

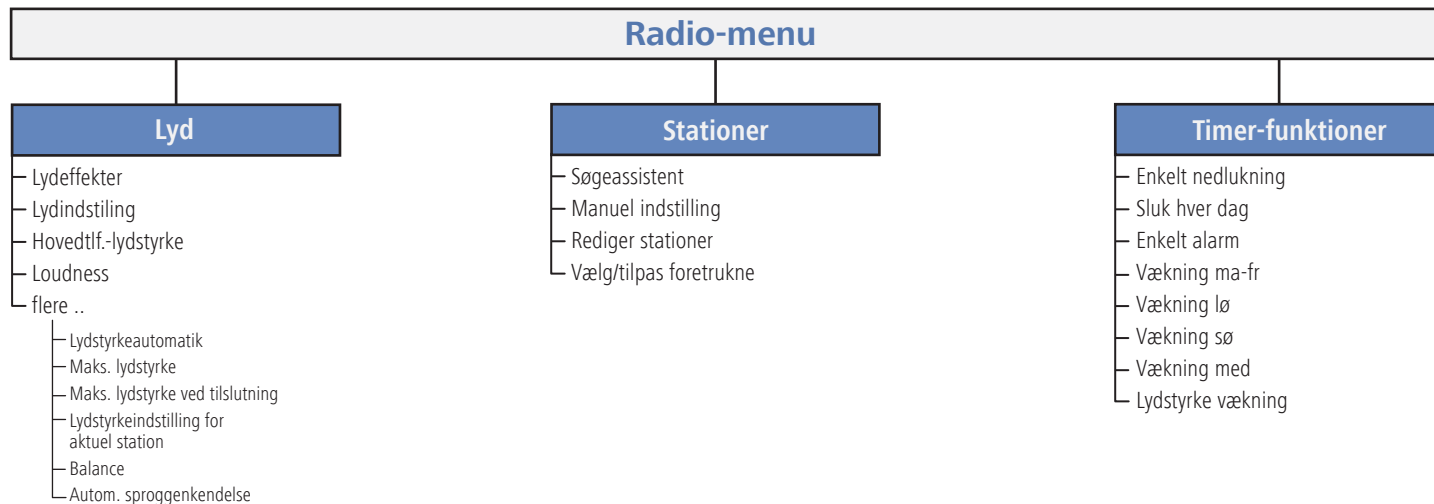

## Andre menuer – Oversigtsplan

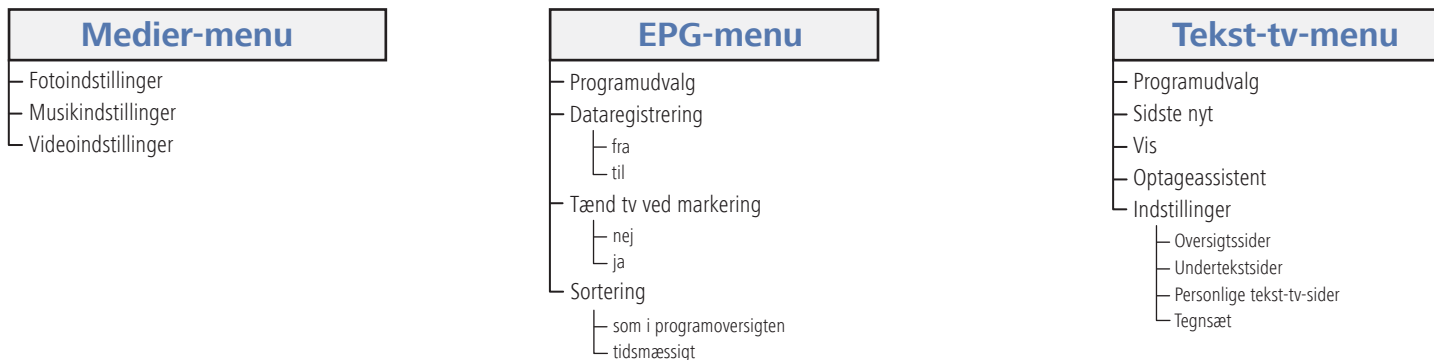

# Første ibrugtagning

## Opstilling af tv-apparatet

### Opstillingsmuligheder

Tv-apparatet er fra fabrikken udstyret med en fod. Hos din Loewe forhandler har du mulighed for at erhverve andre opstillingsmuligheder, der er tilpasset dine behov. Anvend udelukkende Loewe opstillingsmuligheder (f.eks. vægholder, gulvstander), som findes i kapitlet Tilbehør - opstillingsmuligheder på side 116.

Efter du har besluttet dig for en opstillingsmulighed, bør du følge anvisningerne i den pågældende monteringsvejledning.

### Opstillingsanvisninger

Når du vælger opstillingsstedet, bør du være opmærksom på, at der ikke falder lys eller sollys direkte på skærmen. Dette kan medføre spejling, som påvirker billedet.

Som retningslinje for siddeafstanden kan du anvende det tredobbelte mål for skærmdiagonalen (f.eks. for 40-tommers-apparat ca. 3m for SD-signal). Ved et HD-signal kan siddeafstanden reduceres.

## Apparatets afdækninger

### Afdækninger for tilslutninger bagpå og på siden

For at aftage kabelafdækningen bagpå, træk i midten af udbugningen på afdækningens nederste ende og klap afdækningen op væk fra apparatet.

For at anbringe kabelafdækningen, sæt tapperne på afdækningens overkant i de passe sparringer på apparatets bagside, og vip afdækningen indtil det klikker på plads.

Afdækningen på siden af tv'et kan ligeledes aftages. Åbn afdækningen til anslaget og træk let i den åbnede del af afdækningen.

Afdækningen klikker ud af holderen og tilslutningsområdet er frit. For at sætte afdækningen tilbage, trykkes den ganske enkelt på plads i anslagene.

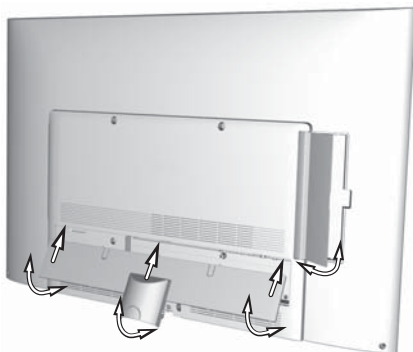

## Tilslutning af tv-apparatet

### Tilslutning til strømforsyningsnettet

Aftag afdækning til tilslutningerne.

Tilslut tv'et til en 220-240V stikkontakt.

Forbind først netkablets lille stik til nettilslutningen på tv'et, derefter det store netstik i stikkontakten.

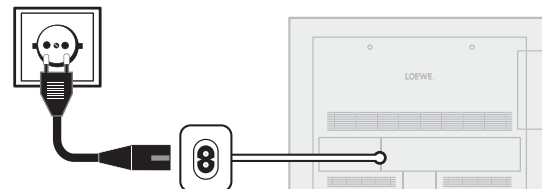

### Tilslutning af antenne

Kabel (analog)-/DVB-C-/DVB-T-antenne:

Tilslutningskabler til antenner, kabelanlæg eller stueantenne sættes i bøsningen **ANT TV**.

Anvend en ekstern antenneomskifter (fås hos en faghandler), hvis du ønsker at benytte en analog kabel-/DVB-C-tilslutning og en DVB-T-antenne.

Satellit-antenne DVB-S:

Hvis tv-apparatet er udrustet med en satellittuner (ekstra udstyr), kan bøsningen **ANT-SAT** anvendes.

Alt efter det anvendte satellitanlæg, tilsluttes henholdsvis et tilslutningskabel fra multikontakten, eller direkte fra LNC til bøsningen **ANT-SAT** på tv'et.

Ved tilslutning af tv'et til et enkeltkabel-fællesanlæg, tilsluttes bøsningen **ANT-SAT** direkte til det passende SAT-antennestik. Rådfør igf. med din faghandler.

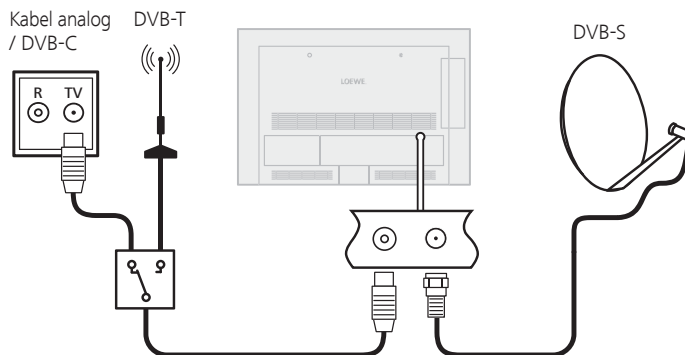

# Første ibrugtagning

## Bundtning af kabler

Kabler, der er tilsluttet tv-apparatet, kan bundtes vha. den medfølgende Klett-kabelbinder, og fastgøres på bagsiden af kabinettet.

Anbring efterfølgende afdækningen til tilslutningerne (se side 18).

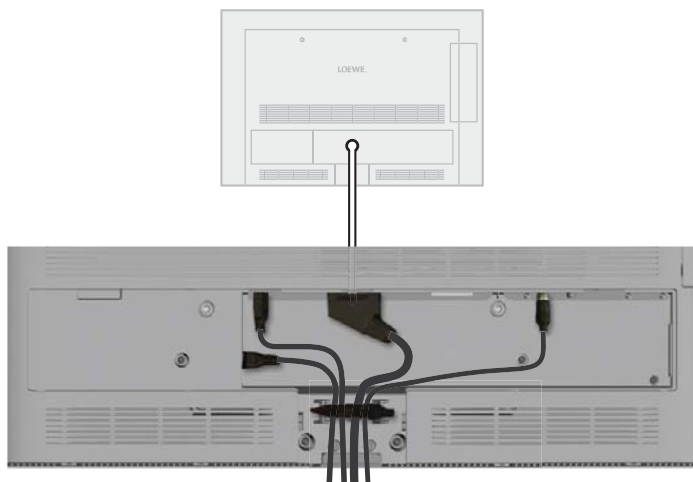

## Klargøring af fjernbetjeningen

### Isætning eller udskiftning af batterier

Tryk på stedet med den trykte pil, hvorved batteridækslet skubbes nedad. Anvend kun lækfri mikroceller af typen LR 03 (AAA) Alkali-Mangan. Anvend ikke forskellige typer batterier og ikke gamle og nye batterier sammen.

Vær opmærksom på den rigtige polaritet + og – ved isætning af batterier. Hvis batterierne er for svage efter længere tids brug, vises en meddelelse på tv-apparatet, der opfordrer til udskiftning af batterierne.

Brugte batterier skal bortskaffes miljømæssigt korrekt (se side 117). Efter isætning af batterierne, skubbes dækslet atter på nedefra.



### Indstilling af fjernbetjeningen til betjening af tv'et

TV

Tryk på **TV-tasten**.

Vejledninger til betjening af andet Loewe udstyr, og hvordan du kan udføre nye tildelinger til fjernbetjeningens taster, findes på side 102.

# Første ibrugtagning

## Tænde/slukke for enheden

### Sætte tv-apparatet i standby

Netafbryderen betjenes på apparatets underside.

Angivelsen på betjeningsdelen på forsiden lyser først orange og siden rødt. Apparatet er nu i standby.

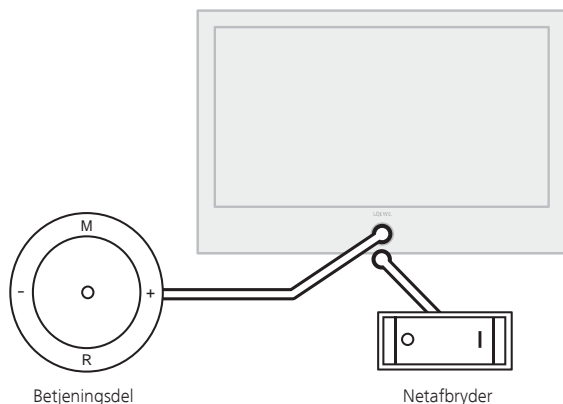

### Tænde/slukke tv'et på betjeningspanelet

For at tænde/slukke for tv'et skal du trykke på medten af tænd/sluk-knappen i ca. 2 sekunder.

Indikator



Betydning for LED-farveangivelserne på til-/fra-knappen:

**Rød:** Standby

**Grøn:** Tv tændt

**Orange:** Radio-funktion, apparatet modtager EPG-data, timeroptagelse aktiv eller arkivoptagelse med USB Recording.

## Tænde med fjernbetjeningen



Tryk på **tænd/sluk-tasten**



eller  
**nummertasterne**

eller  
**TV-tasten**



eller  
**OK-tasten** - programlisten bliver åbnet



eller  
**MEDIA-tast** – MediaPortal åbnes.

## Slukke med fjernbetjeningen



Tryk på **tænd/sluk-tasten**.

➡ Før du slukker for enheden med strømafbryderen, anbefaler vi, at den sættes på standby.

## Skifte til radio



Tryk på **R** på enhedens betjeningspanel.

Eller:



Tryk på **AUDIO-tasten** på fjernbetjeningen (Radio-funktion, se side 49).

# Første ibrugtagning

## Første ibrugtagning-menu

### Første indstilling efter første tilslutning

Denne assistent starter automatisk efter første tilslutning, kan dog også senere hentes manuelt i tv'ets stikordsregister (se **Gentag ibrugtagning** på side 15).

- ➡ Hvis der er indstillet en form for børnesikring, skal det hemmelige nummer angives før gentagelse af første ibrugtagning (se Børnesikring på side 52).

### Forløb ved første ibrugtagning-assistenten

Forløbet ved første ibrugtagning-assistenten samt de tilgængelige menu-punkter, afhænger af de valgte indstillinger.

Sprog

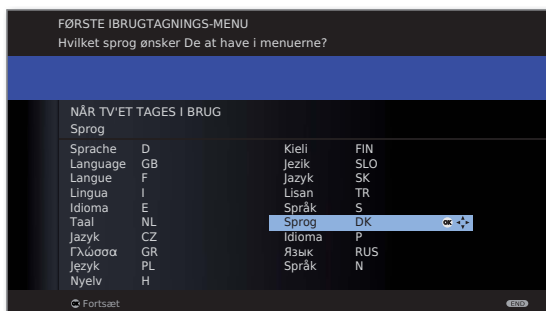

▲ ▼ ◀ ▶ Vælg **Sprog**.

Assistentens første trin er udvalgt for sprog til brugerstyringen. Følg fra nu af anvisningerne på tv-apparatet.

**OK Fortsæt.**

Energi-  
besparelse

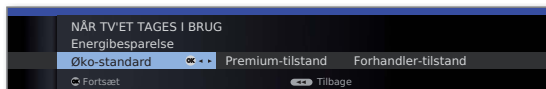

◀ ▶ Vælg **Energibesparelse**.

Fastsæt hvor energibesparende du ønsker at betjene dit tv. Alt efter forindstilling bliver værdien for kontrasten (og dermed baggrundsbelysningens lysstyrke) tilpasset, og den automatiske dæmpning aktiveres hhv. deaktiveres (se side 33).

Energi-  
besparelse (fortsat)

### Øko-standard:

er sættes et lavt energiforbrug ved hjemmebrug i forgrunden. Den automatiske dæmpning aktiveres.

### Premium-tilstand:

Denne funktion optimerer indstillingerne ved forhøjet energiforbrug til en lysere visning. Den automatiske dæmpning aktiveres.

### Forhandler-tilstand:

Billedindstillingerne er beregnet til funktion i præsentationsrum, hvilket medfører et højere energiforbrug. Den automatiske dæmpning deaktiveres. Hvis den omgivende lysstyrke forringes, følger ingen reducere af energiforbrug.

Forindstillingen kan senere ændres i **Tv-menu** under **Billede** → **Billedindstilling** → **Standardindstillinger** (se side 33) hhv. under **Indstillinger** → **Energi-  
besparelse**.

**OK Fortsæt.**



Opstillings-  
lokalitet

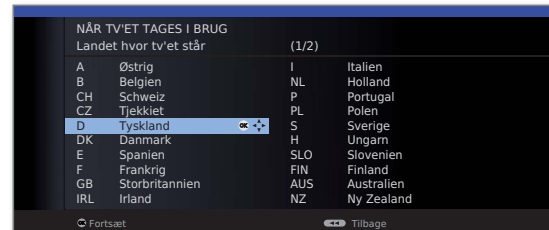

▲ ▼ ◀ ▶ Vælg **Landet hvor tv'et står** (landespecifikke standardindstillinger overtages).

**OK Fortsæt.**

Antennevalg

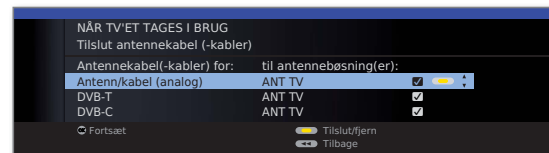

▲ ▼ Vælg antennekabel.



**Gul tast: Tilslut/fjern antennekabel.**

**Antenne/kabel (analog):** analoge sendere pr. kabel/antenne

**DVB-T:** digitale terrestriske sendere

**DVB-C:** digitale sendere via kabel

**DVB-S:** digitale sendere via satellit

Fortsættes på næste side →

# Første ibrugtagning

Antennevalg (fortsæt) Udvalgsmulighederne for antenner afhænger af de fra fabrikken indbyggede, hhv. senere tilføjede modtagerenheder (se også side 115). Alt efter hvilke antenner der er valgt, vil de tilsvarende indstillinger blive hentet senere i forløbet.



Undertekst- og audiosprog (DVB)

## OK Fortsæt.



▲ ▼ ◀ ▶ Vælg ønskede sprog og ekstra sprog til tekster og Audio ved DVB-udsendelser (se side 53). Indstilling af audiokommentar for synshæmmede (se side 38).

## OK Fortsæt.

Logical Channel Number

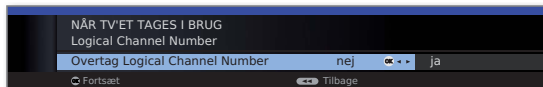

◀ ▶ Overtag Logical Channel Number **nej/ja**.  
Alt efter hvilke antenner (DVB-T, DVB-C, DVB-S) der er valgt, frembringes efterfølgende de tilsvarende indstillinger.  
Hvis du angiver **ja**, overtages de angivne programnumre som senderpladser, og senderne sorteres efter den foretrukne signalkilde efter LCN. Derved kan der alt efter LCN opstå huller i nummereringen af senderlisten.

## OK Fortsæt.

Alt efter hvilke antenner (DVB-T, DVB-C, DVB-S) er valgt, forekommer efterfølgende de tilsvarende indstillinger.

## Indstillingsmuligheder til DVB-T-mottagelse:

Hvis du ikke har valgt en DVB-T-antenne i antenneudvalget: Gå videre til **Indstillingsmuligheder til DVB-C-mottagelse** på side 23.

Indstillinger

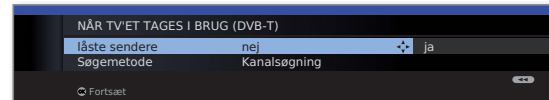

▲ ▼ ◀ ▶ Vælg og tilpas indstillinger til DVB-T-mottagelse.

låste sendere Du kan angive om der skal søges efter låste sendere ved søgning/opdatering. Hvis du vælger ja, bliver alle fundne låste sendere lagrede. Disse sendere kan dog kun modtages i forbindelse med et CA-modul og et tilsvarende Smart Card. Håndtering af CA-modulet er beskrevet på side 55.

Hvis der allerede er tilsluttet et CA-modul med Smart Card til søgeforløbet, lagres ligeledes alle sendere, der kan afkodes med dette modul, også ved forindstillingen Nej.

Søgeforløb Hvis du ønsker at udføre søgeforløbet uafhængigt af kanalrasteren, vælges ved søgeforløb **Frekvenssøgning**.

## OK Fortsæt.

Forsynings-spænding

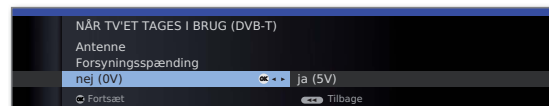

◀ ▶ Vælg forsyningsspænding **nej/ja**.  
Anvend en DVB-T-antenne, der har brug for en forsyningsspænding (aktiv antenne), og ikke en strømforsyningsenhed, og vælg så **ja (5V)** for antennens strømforsyning.  
På side 28 findes en beskrivelse af, hvordan du udretter DVB-T-antennen.

## OK Fortsæt.

# Første ibrugtagning

## Indstillingsmuligheder til DVB-C-modtagelse:

Hvis du ikke har valgt en DVB-C-antenne i antenneudvalget: Gå videre til **Indstillingsmuligheder til DVB-S-modtagelse** (se højre spalte).

De anvendelige DVB-C-indstillinger bliver afledt ifølge valget for apparatets opstillingssted, og skal ikke ændres.

Indstillinger

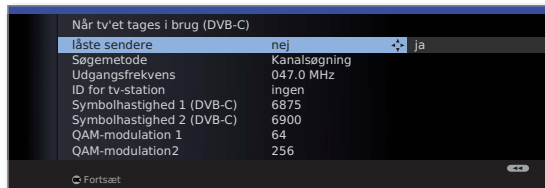

▲ ▼ ◀ ▶ Vælg og tilpas indstillinger til DVB-C-modtagelse.

**læste sendere** Du kan angive om der skal søges efter læste sendere ved søgning/opdatering. Hvis du vælger **ja**, bliver alle fundne læste sendere lagrede. Disse sendere kan dog kun modtages i forbindelse med et CA-modul og et tilsvarende Smart Card. Håndtering af CA-modulet er beskrevet på side 55.

Hvis der allerede er tilsluttet et CA-modul med Smart Card til søgeforløbet, lagres ligeledes alle sendere, der kan afkodes med dette modul, også ved forindstillingen **nej**.

**Søgemetode** Hvis du ønsker at udføre søgeforløbet uafhængigt af kanalrasteren, vælges ved søgeforløb **Frekvenssøgning**.

**Udgangsfrekvens** Der søges kun efter DVB-sendere i frekvensbåndet over startfrekvensen.

**ID for tv-station** Udfør kun ændringer af disse standardindstillinger, hvis du er bekendt med andre symbolforhold og modulati-

**Symbolhastighed** onsmåder, eller hvis angivelsen af netværk-ID er nødvendigt til kabelnetværket. Ved små kabelnet, tilført direkte fra satellitter, skal symbolfrekvensen 6900 efter omstændighederne erstattes med 6111. Informationer hertil fås hos en kabelforhandler.

**QAM-modulation**



**OK Fortsæt.**

## Indstillingsmuligheder til DVB-S-modtagelse:

Hvis du ikke har valgt en DVB-S-antenne i antenneudvalget: Gå videre til **Indstillingsmuligheder for alle modtagelsestyper** på side 27.

De anvendelige DVB-S-indstillinger bliver afledt ifølge valget for apparatets opstillingssted, og skal i de fleste tilfælde ikke ændres.

Ændr satellit-anlæg

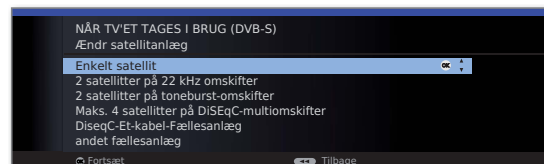

▲ ▼ Vælg satellitanlæg. Angiv på hvilken måde (enkelt-satellit hhv. type satellitanlæg) du modtager hvilke satellitter. Rådfør ifg. med din forhandler.

**Enkelt satellit** Modtagelse af en enkelt satellit via en tilsluttet LNC (LNB). Se indstillinger side 24.

**2 satellitter på 22 kHz omskifter** Modtagelse af to forskellige satellitter med to LNC'er (LNB), som er tilsluttet tv-apparatet via en toneburst-omskifter. Se indstillinger side 24.

**2 satellitter på toneburst-omskifter** Tv-apparatet styrer en DiSeqC-multiomskifter, hvortil der er tilsluttet op til fire LNC'er (LNB) til forskellige satellitter. Se indstillinger side 24.

**Maks. 4 satellitter på DiSeqC-multiomskifter** Vælg indstilling, når tv'et er tilsluttet et DiSeqC-enkelt-kabel-anlæg (ifølge EN 50494). Der kan tilsluttes flere Sat-modtagere til en Sat-ledning. Se indstillinger side 25.

**DiSeqC-Et-kabel-fællesanlæg** Vælg indstilling, når tv'et er tilsluttet et DiSeqC-enkelt-kabel-anlæg (ifølge EN 50494). Der kan tilsluttes flere Sat-modtagere til en Sat-ledning. Se indstillinger side 25.

**andet fællesanlæg** Vælg indstilling, når tv'et er tilsluttet enkelt-kabel-anlæg. Der kan tilsluttes flere Sat-modtagere til en Sat-ledning. I modsætning til et DiSeqC-enkeltkabel-fællesanlæg, gives der ved "normale" enkeltkabel-fællesanlæg begrænsninger i området for bestemte modtagelsesfrekvenser. Se indstillinger side 26.



**OK Fortsæt**

(til den tilsvarende side for satellitanlægget).

# Første ibrugtagning

## Indstillingsmuligheder for satellitanlægget (enkelt satellit):

Vælg enkelt satellit

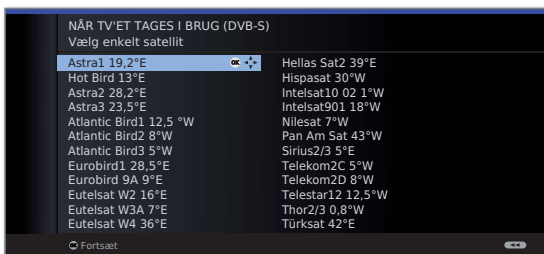

▲ ▼ Vælg satellit,  
**OK Fortsæt.**

High-band

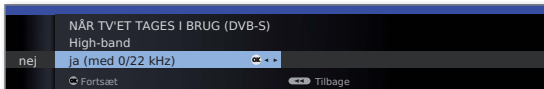

◀ ▶ High-band **nej/ja.**  
Her angives, om der ud over Low-band skal søges efter High-band for den valgte satellit.

**OK Fortsæt.**

LCN-frekvenser

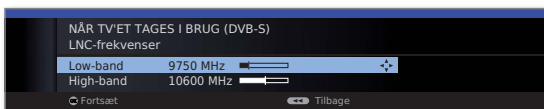

◀ ▶ Indstil LCN-frekvenser.  
Normalt er det ikke nødvendigt at ændre værdierne for High- og Low-band, medmindre dit satellitanlæggs LNC (LNB) anvender en afvigende oscillatorfrekvens (vigtigt for frekvensangivelsen).

**OK Fortsæt.**

(til **Indstillingsmuligheder til DVB-S-modtagelse (fortsat)** på side 26).

## Indstillingsmuligheder for satellitanlægget (2 satellitter til 22 kHz omskifter/2 satellitter til toneburst-omskifter):

Satellit-udvalg

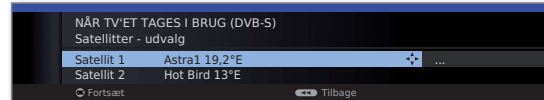

▲ ▼ Vælg **satellit 1 / satellit 2,**  
▶ vælg satellitter fra listen.

**OK Fortsæt.**

LNC-frekvenser (22 kHz omskifter)



LNC-frekvenser (toneburst-omskifter)

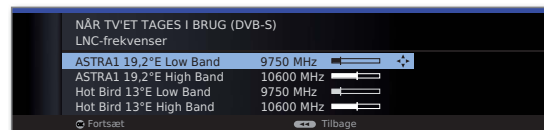

◀ ▶ Indstil LNC-frekvenser.  
Normalt er det ikke nødvendigt at ændre værdierne for High- og Low-band, medmindre dit satellitanlæggs LNC (LNB) anvender en afvigende oscillatorfrekvens (vigtigt for frekvensangivelsen).

**OK Fortsæt.**

(til **Indstillingsmuligheder til DVB-S-modtagelse (fortsat)** på side 26).



# Første ibrugtagning

## Indstillingsmuligheder for satellitanlægget (maks. 4 satellitter til DiSEqC-multiomskifter):

Indstillinger  
DiSEqC-multi-  
omskifter

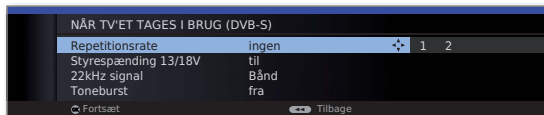

▲ ▼ ◀ ▶ Vælg og tilpas indstillinger til DiSEqC-multiomskifteren.

**Repetitionsrate** Gentagelseshastigheden afgør, hvor ofte der udsendes en DiSEqC-kommando. En gentagelse er kun nødvendig ved kaskadeanlæg.

**Styrespænding** Styrespændingen styrer omskiftningen af polarisationsområderne (vandret/lodret) ved ikke-DiSEqC-egnede komponenter (f.eks. styring af enkelt-LNB'er via DiSEqC-multiomskifter).

**22kHz Signal** 22kHz signalet styrer ved indstillingen **Bånd**, omskiftningen mellem High- og Low-bånd. Indstillingen **Position** styrer satellitudvalget ved ikke-DiSEqC-egnede komponenter.

**Toneburst** Toneburst styrer med indstillingerne **Position** og **Option** satellitudvalget ved ikke DiSEqC-, men toneburst-egnede komponenter.

**OK Fortsæt**

Satellitvalg

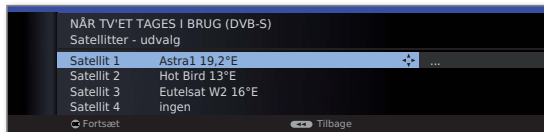

▲ ▼ Vælg **Satellit 1 ... Satellit 4**,  
▶ vælg satellitter fra listen.

**OK Fortsæt.**

LCN-frekvenser

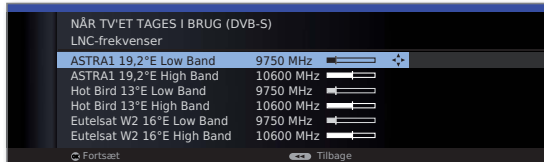

◀ ▶ Indstil LNC-frekvenser.  
Normalt er det ikke nødvendigt at ændre værdierne.

**OK Fortsæt.**

(til **Indstillingsmuligheder til DVB-S-modtagelse (fortsat)** på side 26).

## Indstillingsmuligheder for satellitanlægget (DiSEqC-Et-kabel-Fællesanlæg):

DiSEqC-  
Unicable-  
Fællesanlæg

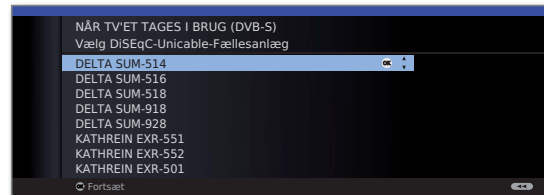

▲ ▼ Vælg DiSEqC-Unicable-Fællesanlæg

**OK Fortsæt.**

Satellitvalg



▶ Vælg satellitter fra listen,

**OK Fortsæt.**

LCN-frekvenser

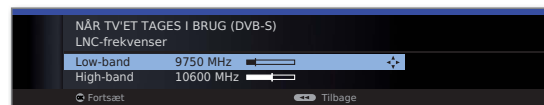

◀ ▶ Indstil LNC-frekvenser.  
Normalt er det ikke nødvendigt at ændre værdierne, medmindre dit satellitanlægs LNC (LNB) anvender en afvigende oscillatorfrekvens (vigtigt for frekvensangivelsen).

**OK Fortsæt.**

Manuel  
tilslutning  
(for ANT SAT)

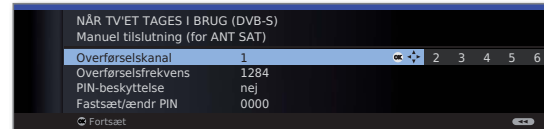

▲ ▼ ◀ ▶ Vælg og tilpas indstillinger til DiSEqC-enkelt-kabel-fællesanlægget.

**Overførselskanal/-frekvens** Vælg den ønskede overførselskanal og den tilhørende overførselsfrekvens.

**PIN-beskyttelse** Såfremt dit anlæg er konstrueret tilsvarende, er det muligt at beskytte dine anvendte overførselsdata med en PIN-kode.



**OK Fortsæt.**

(til **Indstillingsmuligheder til DVB-S-modtagelse (fortsat)** på side 26).

# Første ibrugtagning

## Indstillingsmuligheder for sattellitanlæg (andre fællesanlæg).

Vælg enkelt satellit

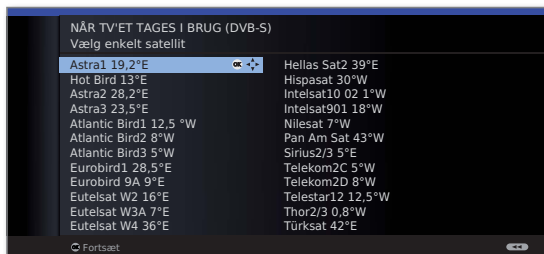

▲ ▼ Vælg satellit,  
**OK Fortsæt.**

LNC-indstillinger

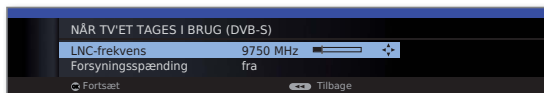

▲ ▼ ◀ ▶ Vælg og tilpas indstillinger.

LNC-frekvens

Normalt er det ikke nødvendigt at ændre LNC-frekvensen, medmindre dit satellitanlægs LNC (LNB) anvender en afvigende oscillatorfrekvens (vigtigt for frekvensangivelsen).

Forsyningsspænding

Hvis dit udstyr er et enkeltkabelanlæg uden tilsluttet ekstern spændingsforsyning, kan du tilslutte antenntilførslen (13V eller 18V/maks. 350mA).



**OK Fortsæt.**  
(til **Indstillingsmuligheder for alle modtagelsestyper** på side 27).

## Indstillingsmuligheder til DVB-S-modtagelse (fortsat):

Testmodtagelse



Efter du har foretaget de foregående indstillinger, bør du kunne modtage lyd og billede fra den valgte satellit (kun muligt ved Astra1 og HOTBIRD).

**OK Fortsæt.**



Indstillinger

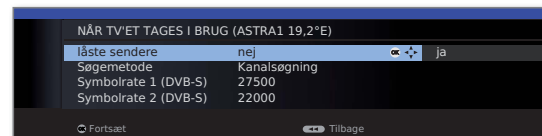

▲ ▼ ◀ ▶ Vælg og tilpas indstillinger.

læste sendere

Hvis der modtages flere satellitter, skal de efterfølgende indstillinger udføres for hver satellit. Alt efter den valgte satellit, kan det forekomme, at indstillingernes omfang er forskelligt.

Du kan angive om der skal søges efter kodede sendere ved søgning/opdatering. Hvis du vælger **ja**, liver alle fundne kodede sendere lagrede. Disse sendere kan dog kun modtages i forbindelse med et CA-modul og et tilsvarende Smart Card. Håndtering af CA-modulet er beskrevet på side 55.

Hvis der allerede er tilsluttet et CA-modul med Smart Card til søgeforløbet, lagres ligeledes alle sendere, der kan afkodes med dette modul, også ved forindstillingen **Nej**.

Søgemetode

Hvis du ønsker at udføre søgeforløbet uafhængigt af kanalrasteren, vælges ved søgeforløb **Frekvenssøgning**.

Symbolrate

Symbolforholdene er fastsatte af udbyderen og skal som regel ikke ændres.



**OK Fortsæt.**

# Første ibrugtagning

## Indstillingsmuligheder for alle modtagelsestyper:

Foretrukken signalkilde

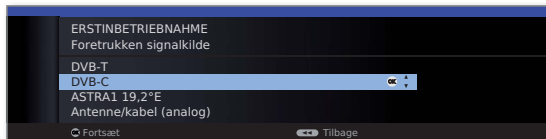

▲ ▼ Vælg den foretrukne signalkilde.

Fra en liste vælges den signalkilde, hvis sender skal stå i starten af programlisten (begyndende med programplads 1).

De listede signalkilder afhænger af de valgte antenner og - hvis apparatet er udstyret med satellittuner - typen af anvendte satellitanlæg samt de modtagne satelliter.

**OK Fortsæt.**

Oversigt indstillinger til sendersøgning

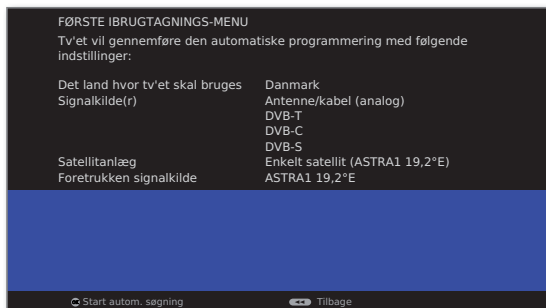

Der gives en oversigt over de valgte indstillinger. Med tasten ◀ kan du gå tilbage for at udføre evt. ændringer ved indstillingerne.



**OK Start automatisk søgning.**

Tv-apparatet søger nu efter tv- og radiosendere.

Sendere, fundet ved den automatiske søgning, inddeles afhængigt af de forud valgte antenneledninger (signalkilder) i tilsvarende senderblokke. Senderne kan senere kun omsorteres indenfor disse blokke.

► I starten af senderlisten står blokken med sendere fra den foretrukne signalkilde. Det er kun muligt at oprette en foretrukken blandet sortering af sendere fra forskellige signalkilder med favoritlisterne.

Info tv-sender

### FØRSTE IBRUGTAGNINGSMENU

Den automatiske søgning og sortering af tv-sendere er afsluttet. Der blev fundet 966 nye tv-kanaler.



Tv-kanaloversigtens struktur

Antallet af fundne tv-sendere bliver angivet.

**OK Fortsæt.**

### IBRUGTAGNINGSMENU: TV-KANALOVERSIGTENS STRUKTUR

De tv-kanaler, der er fundet ved den automatiske søgning, er inddelt i kanalblokke, der passer til de forinden valgte antenneledninger (signalkilder). Senere kan kanalerne kun omrindes inden for disse blokke. I starten af kanallisten står blokken med Deres foretrukne signalkildes kanaler.

Signalkilde	Tilhørende kanalnumre
ASTRA1 19,2°E	1- 900
DVB-C	901-1300
DVB-T	1301-1400
Antenne/kabel (analog)	1401-1500



Info radio-sender

### FØRSTE IBRUGTAGNINGSMENU

Den automatiske søgning og sortering af radiosendere er afsluttet. Der blev fundet 336 nye radiokanaler.



Radiokanaloversigtens struktur

Antallet af fundne radio-sendere bliver angivet.

**OK Fortsæt.**

### IBRUGTAGNINGSMENU: RADIOKANALOVERSIGTENS STRUKTUR

De radiokanaler, der er fundet ved den automatiske søgning, er inddelt i kanalblokke, der passer til de forinden valgte antenneledninger (signalkilder). Senere kan kanalerne kun omrindes inden for disse blokke. I starten af kanallisten står blokken med Deres foretrukne signalkildes kanaler.

Signalkilde	Tilhørende kanalnumre
ASTRA1 19,2°E	1- 300
DVB-C	301-500
DVB-T	501-700
Antenne/kabel (analog)	701-900



Spærre aldersafhængigt

Strukturen for radio-senderoversigten bliver angivet.

**OK Fortsæt.**

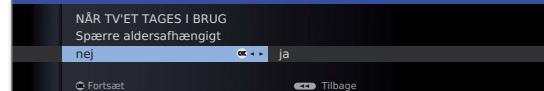

◀ ▶ Vælg **Spærre aldersafhængigt.**

Her kan De angive en aldersbegrænsning for tv-apparatet. DVB-udsendelser, som har en tilsvarende aldersangivelse, vil blive spærret og kan kun ses, når den låsekode er indtastet (se side 52).

**OK Fortsæt.**

Fortsættes på næste side →

# Første ibrugtagning

Tid og dato

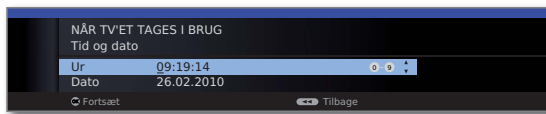

▲ ▼ Vælg ur / dato.

Hvis der endnu ikke er angivet klokkeslet og dato, eller disse er ukorrekt angivet, indlæses her de rigtige værdier med nummertasterne.

**OK Fortsæt.**

Lydgengivelse  
via ...

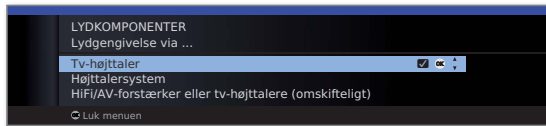

▲ ▼ Vælg lydkomponenter.

Med valget angiver du, over hvilke lydkomponenter du ønsker at høre tv-lyden. Alt efter udvalg, startes lydkomponent-assistenten, hvormed du kan foretage yderligere indstillinger.

Lydkomponent-assistenten er udførligt beskrevet fra side 96, og kan til hver en tid startes før første ibrugtagning (**TV-menu** under **Tilslutninger** → **Lydkomponenter**).

**OK Luk menuen.**

## Placering/justering af DVB-T-antenne

Modtager du en eller flere DVB-T-programmer med billed- og lydforstyrrelser med en stueantenne, bør du ændre antennens opstillingssted og justering. Spørg forhandleren, hvilke programmer, der sendes via DVB-T i nærheden af dig.

- I normal tv-funktion, uden yderligere visninger. Et DVB-T-program modtages og vælges.



**MENU: Åbn Tv-menu.**



- ◀ ▶ Vælg **Indstillinger**,  
▼ gå ned til menulinjen herunder.

- ◀ ▶ Vælg **Stationer**,  
▼ gå ned til menulinjen herunder.

- ◀ ▶ Vælg **Manuel indstilling**,  
**OK** åbn manuel indstilling.

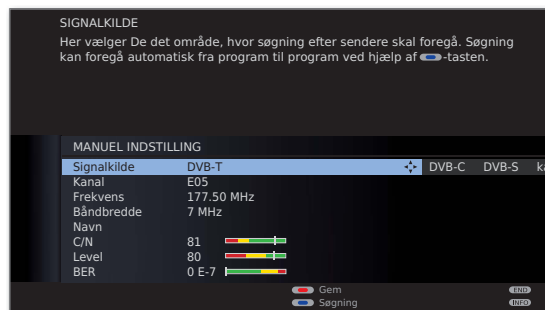

Signalkilden står allerede på DVB-T på grund af programforvalget.

Placer og juster antennen således, at de maksimale værdier for **C/N** og **Level** bliver nået.



**Blå tast:** Start søgning

Søg efter fortløbende DVB-T-programmer og sammenlign værdier for **C/N** og **Level**.

Placer til slut antennen således for de svageste programmer, at de maksimale værdier for **C/N** og **Level** bliver opnået. Værdien for **BER** bør være så lav som muligt.

Gennemfør derefter en automatisk søgning efter alle DVB-T-programmer (se side 39).

# Daglig håndtering

## Vælg sender

### Vælg sender med P+ / P-



**P+ / P-** Sender op/ned.

Statusangivelse med udsendelses titel, forløbsbjælke, tid og lydgenkendelse, vises kort (se side 37).

- ➔ Hvis der er valgt favoritter, skiftes til en pågældende sender i favoritlisten med **P+ / P-** (se side 30).
- ➔ Symbolerne for lydidentifikationen er beskrevet på side 37.
- ➔ Står der flere sprog eller DVB-undertekster til rådighed for DVB-sendere, bliver sprog- og undertekstudvalget vist samtidig med programmet. Se også side 38: Yderligere valgmuligheder for DVB-sendere.

### Vælg sender med nummertasterne

#### 1-cifrede sendere



langt

**Nummertasten** holdes nede i et sekund, senderen skifter med det samme.

Eller:

Tryk kort på **nummertasten**, senderen skifter efter 2 sekunder (ved op til 9 lagrede sendere skiftes omgående).

#### 2- og 3-cifrede sendere



kort kort langt

Tryk fort på første (og anden) **nummertast**.

Den sidste **nummertast** holdes nede i et sekund, senderen skifter med det samme.

Eller:

Tryk kort på alle **nummertasterne**, senderen skifter efter 2 sekunder (ved op til 99 eller 999 lagrede sendere skiftes omgående).

#### 4-cifrede sendere



alle kort

Tryk kort på alle fire **nummertaster**, senderen skifter med det samme.

➔ Hvis der er valgt favoritter, skiftes mellem senderne i favoritlisten med nummertasterne (se side 30). Her kan der kun indtastes sendere med maksimalt to cifre.

➔ Hvis du vælger en senderplads, der ikke er optaget, skiftes til den næste indkodede sender.

## Vælg sender hva. programliste

➔ I normal tv-funktion, uden yderligere visninger, ingen favoritter valgt:

### OK Vælg Programliste.



Sortering  
numerisk



**P+ / P-** Skift side i programlisten.



➔ ➔ ➔ Gå til næste senderblok.



▲ ▼ ◀ ▶ Marker sender.

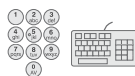

Eller:

Indtast senderens nummer.

Det markerede program vises som et lille billede.



**OK** Det markerede sender åbnes.



**Blå tast:** Skifter fra **numerisk** til **alfabetisk** sortering.

Sortering  
alfabetisk

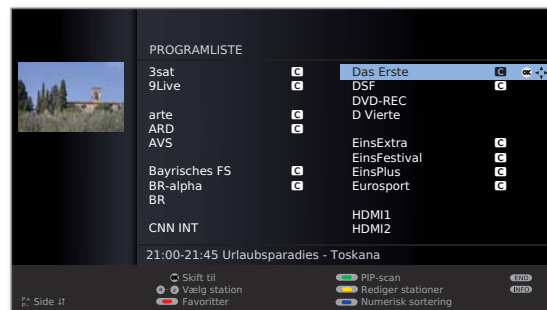

Indtast begyndelsesbogstavet (se også side 12).

Den første sender med det angivne bogstav markeres.



▲ ▼ ◀ ▶ Markér sender.

**OK** Den markerede sender åbnes.

# Daglig håndtering

## Vælg sender vha. favoritlisten

Dine yndlingsprogrammer kan gemmes i 6 favoritlister (f.eks. for flere brugere) og hentes derfra. Hver favoritliste kan indeholde op til 99 programmer. Efter første ibrugtagning er der allerede gemt 10 programmer fra programlisten i den første liste. Tilpas favoritlisterne til dine behov (se **Sammensætning / redigering af favoritlister** på side 42).

► I normal tv-funktion, uden yderligere visninger:



**OK** Åbn programliste.



**Rød tast:** Åbner favoritlisten.



**P+/P-** Skift side i favoritlisten.



Markér senderen direkte med **nummertasterne**. Eller:

▲ ▼ Markér sender.

◀ ▶ Vælg en anden favoritliste.

**OK** Den markerede sender åbnes.

► Andre favoritlister kan kun vælges, hvis de også indeholder programmer.



**Rød tast:** Tilbage til programlisten.

**Grøn tast:** Vis alle programmer på den aktuelt valgte favoritliste.

**Gul tast:** Tilpasning af favoritliste, se side 42.

## Forklaring til favoritlister:

Valget med den røde tast (favoritliste) bliver bevaret indtil den anvendes næste gang. Alle angivelser angår udelukkende den aktuelt valgte favoritliste.

Hvis favoritlister er valgt, vises navnet på favoritlisten bag programnavnet.

## Forklaring til symboler bag sendernavnene:

- T** Digital DVB-T-sender (terrestrisk via antenne)
- C** Digital DVB-C-sender (via kabel)
- S** Digital DVB-S-sender (via satellit)
- T** Kodet sender
- CI+** CI+ -kodet sender
- A** Spærret sender (se Børnesikring på side 52)

## Vælg audio-/videokilde

### Vælg AV-kilde vha. AV-udvalget

► I normal tv-funktion, uden yderligere visninger:



Åbn **AV-udvælgelse**.



▲ ▼ Vælg den ønskede tilslutning, **OK** skifter.

Hvis den valgte AV-kilde udsender et signal (billede), bør denne nu kunne vises.

Ved udvalget **VIDEO** skiftes til programplads 0 (signalkilde antenne/kabel (analog), fabriksindstilling kanal E36). Tv-apparatet fremstiller signalet fra en afspilningsenhed (se side 92). Kanalen kan ændres efter behov (se side 40).

### Vælg AV-kilde vha. programlisten

► I normal tv-funktion, uden yderligere visninger:



**OK** Vælg programliste.

Hvis favoritlisten vises, så skift først til programliste.

Ved numerisk sortering findes tilslutningerne altid i starten af oversigten.

Ved alfabetisk sortering bliver tilslutningerne sorteret i alfabetisk rækkefølge i senderlisten.



▲ ▼ ◀ ▶ Vælg tilslutning, **OK** skifter.

# Daglig håndtering

## Indstilling af lyd

### Slå lyden fra/til



Lyd fra.

Lyd til: Tryk på tasten igen eller øg lydstyrken vha. **V+**.

### Indstilling af lydstyrke



**V+ / V-** Lydstyrke højere/lavere.

Lydstyrkebjælken vises kort, hvis der ikke vises yderligere en menu.

### Åbn lydindstilling



Åbn **Lydindstilling**.

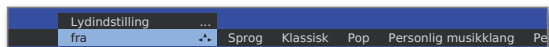

Ved gentagne tryk vælges lydtilpasning.

Eller:



◀ ▶ Vælg lydindstilling.

### Yderligere lydindstillinger

⇒ Sålænge lydstyrkebjælken eller valgmuligheden til lydindstilling stadig er synlig:



▲ Åbn yderligere lydindstillinger.

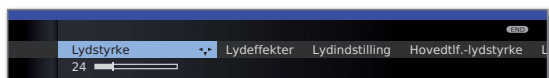

- ◀ ▶ Vælg lydindstilling,
- ▼ gå ned til menulinjen herunder.
- ◀ ▶ Foretag ændringer.

### Lydindstillinger via Tv-menuen

⇒ I normal tv-funktion, uden yderligere visninger.



**MENU:** Åbn **Tv-menu**.



- ◀ ▶ Vælg **Lyd**,
- ▼ gå ned til menulinjen herunder.
- ◀ ▶ Vælg den ønskede lydindstilling,
- ▼ gå ned til menulinjen herunder.
- ◀ ▶ Foretag ændringer.

### Forklaringer til lydindstillingerne:

**Lyd over** Gengivelse over tv-højtalerne eller en ekstern HiFi-forstærker.

Menupunktet **Lyd over** vises kun hvis der er indstillet **HiFi/AV-forstærker eller tv-højtalere (omskifteligt)** i lydkomponent-assistenten.

**Lydeffekter** Stereo, panorama, 3D surround indstilles. Med Panorama beriges stereolyden med en virtuel basisbredde. Med 3D Surround kan et stereosignal omsættes til et virtuelt surroundsignal.

**Lydindstilling** Sprog, klassisk, pop, personlig musik- og filmlyd.

**Lydstyrke** Indstil lydstyrken for audiokommentaren i forhold til lydstyrken til udsendelsen. Ved negative værdier (værdiområde **-50 ... -1**) audiokommentaren er lavere end udsendelsens lyd. Ved positive værdier (værdiområde **+1 ... +50**) audiokommentaren er højere end udsendelsens lyd. Ved indstillingen **0** har audiokommentaren samme lydstyrke som udsendelsens lyd.

Menupunktet frembringes kun, hvis audiokommentar er aktiveret (se side 38) og tilbydes fra den aktuelle sender. Desuden skal **Højtaler-lyd** eller **Hovedtelefon-lyd** være indstillet til **normal + audiokommentar** (se næste side).

**Hovedtf.-lydstyrke** Indstilling af hovedtelefonlydstyrke.

**Loudness** Lyttetilpasset fremhævelse af høje og dybe toner ved lav lydstyrke.

**Lyd-billede-synkronisering** Hvis lyden ikke er helt i samklang med billedet, kan dette korrigeres her. Hvis du går til venstre i bjælken, forsinkes lyden i forhold til billedet.. Hvis du går til højre, acceleres lyden i forhold til billedet. Tidsmæssig tilpasning af lyden foregår trinvist, og altid fra 10 ms.

Menupunktet **Lyd-billede-synkronisering** frembringes kun for DVB-sendere.

**flere ...** Åbn med **OK** (se næste side).



# Daglig håndtering

## Forklaringer til lydindstillingerne:

### flere ...

Lyd højttaler/  
hovedtelefon Ved analoge sendere: Valgmuligheden mono/stereo hhv. Lyd 1 eller Lyd 2 ved tospogede programmer adskilt for højttaler og høretelefoner.

Ved DVB-sendere: Her kan du vælge, om du desuden ønsker at høre en speciel lyd for synshæmmede gennem højttalerne, som beskriver handlingen nærmere med en audiokommentar.

Menupunktet frembringes kun, hvis der tilbydes en audiokommentar fra den aktuelle sender.

Lydstyrke-  
automatik Formindsker forskelle i lydstyrke, f.eks. ved for høje reklameblokke.

AV-udgangslyd Ved dobbeltlyds-udsendelser kan du her angive, hvilken lyd der udsendes fra AV-bøsningen: Lyd 1 (f.eks. hovedsprog), lyd 2 (f.eks. andet sprog) eller lyd 1+2 (begge samtidigt).

Maks. lydstyrke Bestem maksimal indstillelig lydstyrke.

maks. lydstyrke  
ved tilslutning Angiv den lydstyrke, der indstilles efter tv'et tændes på strømafbryderen.

Når tv-apparatet slukkes og lydstyrken er højere i standby end her angivet, sættes den automatisk ned til den fastsatte maksimale lydstyrke ved tilslutning.

Lydstyrke-  
indstilling for  
aktuel station De enkelte programmets lydstyrke kan variere. Hvis lyden er for stærk eller for svag i forhold til andre programmer, kan lydstyrken tilpasses. Mens menuen er åben, kan du med **P+/P-** vælge programmerne et ad gangen og bekvemt tilpasse hvert enkelt program.

Balance Stereobalancen skal indstilles således, at lydindtrykket er det samme fra højre og venstre.

Autom. Ved aktiv automatisk sprogenkendelse, bliver lyden fra den igangværende udsendelse ved genkendelse af sproget, automatisk udsendt på optimeret sprogforståelse.



# Daglig håndtering

## Indstilling af billede



**MENU:** Åbn Tv-menu.



- ◀ ▶ Vælg **Billede**,
- ▼ gå ned til menulinjen herunder.

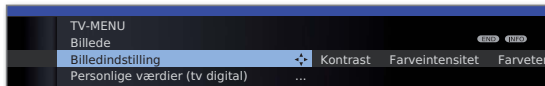

- ◀ ▶ Vælg den ønskede billedfunktion,
- ▼ gå ned til menulinjen herunder.
- ◀ ▶ Foretag ændringer.

### Forklaringer til billedindstillingerne:

**Billedindstilling** Her kan du skifte mellem tre fast indstillede billedvarianter og den personligt ændrede billedværdi (se side 34).

**Kontrast** Indstillingen af kontrast afhænger af belysningen i rummet. Desto kraftigere lys, desto højere bør kontrastværdien være. Tv-apparatets strømforbrug er direkte afhængigt af den værdi, der er indstillet her (se også side 21).

**Farveintensitet** Indstil farvemætningen efter din personlige smag.

**Farve-temperatur** Her kan du give tv-billedet en varmere eller køligere farvetone efter personlig smag.

**Lysstyrke** Indstil lysstyrken således, at de sorte flader i billedet frembringes helt sorte.

**Skarphed** Her indstilles den bedste skarphed i konturerne.

**Digital støj-reduktion (DNC)** Ved aktiv DNC (Digital Noise Control) tilslides støj i billedet.

**flere ...** Hent med **OK** (se højre spalte).

### Forklaringer til billedindstillingerne (fortsat):

**Image+ Active** Billedforbedring til/fra samt demo-funktion til billedforbedring.

**Auto-dæmpning - rum** Hvis automatisk dæmpning er aktiv, bliver kontrasten på tv-billedet automatisk reduceret ved mindsket lysstyrke i rummet (Optical Power Control – OPC). Herved opnås også en reducere af tv-apparatets strømforbrug.

► På grund af teknisk betinget reducere af lystætheden ved 3D-funktion, er denne funktion deaktiveret ved fremstilling af 3D-indhold.

**Auto-dæmpning - video (VBD+)** Hvis denne automatiske dæmpning ("Video-kompenseret Backlight Dimming") er aktiv, bliver baggrundsbelysningen, afhængigt af det aktuelle videoindhold, reduceret og samtidig forstærkes videosignalet, for at opnå en forbedret kontrast af tv-billedet. Herved opnås også en reducere af tv-apparatets strømforbrug.

**Film-modus (DMM)** DMM mindsker pludselige billedbevægelser og rystelser ved gennemgående tekstindblending. Dette gælder specielt for biograffilm.

**Auto-format** Automatisk genkendelse og indstilling af billedformatet ved cinemascope eller bredfilm.

**Billedformat** Indstillingsmuligheder for billedformatet (se side 34).

**Flyt billede vert.** Vertikal flytning af billedet (se side 34).

# Daglig håndtering

## Indstilling af billedformat



Tryk på **billedformat-tasten** flere gange, indtil det ønskede billedformat er markeret eller vælg det ønskede billedformat med ◀ ▶ .

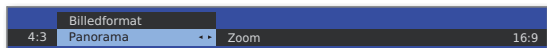

Billedformatet **Panorama** kan omstilles mellem proportionalt rigtig eller formatudfyldende gengivelse. Ved proportionalt rigtig gengivelse er der synlige mørke kanter til højre og venstre for billedet.



Omstilling: Hold **tasten M** inde på enheden og tryk samtidig kort på **billedformat-tasten** på fjernbetjeningen.



Tilbagestilling: Tryk på den samme tastekombination igen.

## Forklaringer til billedformaterne:

▮ Indstillingsmuligheder, der afhænger af det viste billedindhold.

16:9 Proportionalt rigtig gengivelse af 16:9-udsendelser.

4:3 Proportionalt rigtig gengivelse af 4:3-udsendelser.

**Panorama** Proportionalt rigtig eller formatudfyldende gengivelse (Leveringstilstand) af 4:3-udsendelser på en 16:9-skærm. Programlogo og undertekster bevares. Omstilling af panorama-tilstand, se beskrivelse herover.

**Zoom** Proportionalt rigtig gengivelse. Maksimal forstørrelse af billede.

**PALplus** En 4:3-kompatibel 16:9-billedoverførsel fra senderen, der automatisk registreres.

Hvis et billedsignal med høj opløsning vises på tv'et eller indføres via grænsefladerne PC IN, HDMI1 eller HDMI2 kan billedformaterne 16:9 PC, 16:9 TV, 16:9 Zoom samt 4:3 PC, 4:3 TV, 4:3 Zoom indstilles.

Ved pc-formater fremstilles det fuldstændige billedindhold. Ved tv-formater bliver en lille del af billedet afskåret. Dette kan være nødvendigt for at udblænde evt. forstyrrelser i billedkanten fra det tilførte signal.

## Vertikal flytning af billedet



▮ I normal tv-funktion, uden yderligere visninger:

▲ ▼ Flytning af billedet opad/nedad.



For at gøre undertekster eller newsticker, der er skåret af, synlig, kan billedet i formaterne **Panorama**, **Cinema** og **Zoom** (ikke ved signaler med høj opløsning) flyttes opad eller nedad med **piltasterne** ▲ ▼ .

## Standardindstillinger / Personlige værdier for billedindstilling



**MENU:** Åbn Tv-menu.



◀ ▶ Vælg **Billede**,  
▼ gå ned til menulinjen herunder.

◀ ▶ Vælg **Billedindstilling**,  
▼ gå ned til menulinjen herunder.

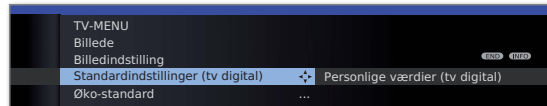

◀ ▶ Vælg **Standardindstillinger** eller **Personlige værdier**.  
▼ Skift til menulinjen derunder for standardindstillinger.

◀ ▶ Vælg den ønskede standardindstilling til billedet.  
**OK** Bekræft.

## Forklaringer til billedtilpasning:

Ved at vælge **Standardindstillinger** bliver billedindstillingerne for de netop aktive signalkilder indstillet til de forud bestemte værdier. Se ordlisten for forklaringer om signalkilderne: **Signalindgangsgrupper**.

Eqne indstillinger af kontrast, farveintensitet, farvetemperatur, lysstyrke, skarphed og digital støjreduktion bliver gemt under personlige værdier. Der findes personlige værdier for hver signalkilde.

I tv'ets stikordsfortegnelse kan du under **Tilbagestilling billede/lyd** eller **Fabriksindstillinger billede/lyd** nulstille alle billed- og lydtilpasninger for alle signalkilder til fabriksværdierne i et trin.

<sup>1)</sup> Afhængigt af de tilsvarende indstillinger.

# Daglig håndtering

## Tastefunktioner

Hver af tv'ets funktionstyper (TV, Radio, Tekst-tv, EPG, PIP, MediaPortal og DR-arkiv<sup>(1)</sup>) er udstyret med sin egen menu og egne funktioner til farvetasterne.

Farveknappernes funktion vises henholdsvis foruden i menuerne og i assistenten.

I det følgende er der opført visse knapfunktioner, der er nødvendige i TV-modus for den daglige håndtering af TV-apparatet.

### Farvetaster i tv-funktion

⇒ I normal tv-funktion, uden yderligere visninger.

 **Rød tast:** Stillbillede til/fra;  
Hent DR-arkiv<sup>(1)</sup>

 **Grøn tast: Tekst-tv-funktioner** kaldes<sup>(2)</sup>.

Over menuen **Tekst-tv-funktioner** kan De vælge **Undertekster** og **Personlige tekst-tv-sider**. Behandling af undertekster afhænger af den valgte sender.

### Undertekster

#### Undertekster Analoge sendere:

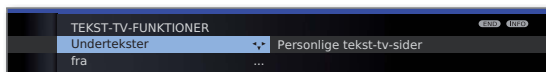

- ◀ ▶ Vælg **Undertekster**,
- ▼ gå ned til menulinjen herunder.
- ◀ ▶ Vælg størrelsen for underteksten for tekst-tv,  
**OK** Tekst-tv undertekster indblændes.  
(Fremstilles kun hvis undertekster er tilgængelige).

END

**END:** Vælg tekst-tv undertekster fra, eller i menuen fra.

#### Undertekster DVB-sendere:

- ⇒ Menupunktet **Undertekster** vises i gråt, og kan ikke hentes med **OK** hvis der ikke er undertekster til rådighed fra DVB-senderen.
- ⇒ DVB-undertekster kan ligeledes vælges over statusangivelsen (se side 38).

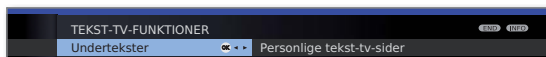

- ◀ ▶ Vælg **Undertekster**,  
**OK** åbn.
- ▲ ▼ Vælg Undertekster-tilstand,  
**OK** Undertekster ind-/udblænding.

### Farvetaster i tv-funktion (fortsættelse)

 **Grøn tast: Tekst-tv-funktioner** kaldes<sup>(2)</sup>.



Personlige tekst-tv-sider

- ◀ ▶ Vælg **Personlige tekst-tv-sider**,  
**OK** åbn.

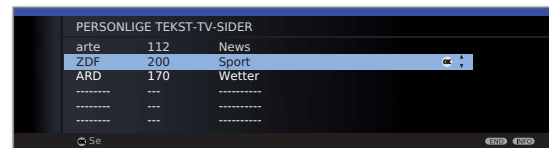

- ▲ ▼ Vælg tekst-side,  
**OK** visning.

⇒ Hvis kun én tekst-side er defineret, vises der ingen liste, og tekst-tv-siden åbnes med det samme. Se side 48 vedrørende fastlæggelse af personlige tekstsider.



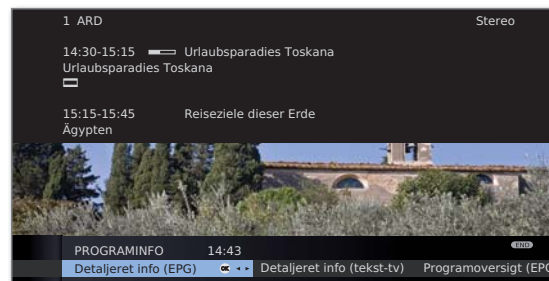

 **Gul tast:** Skift til den sidst viste sender.

Med denne tast kan du hurtigt skifte frem og tilbage mellem to sendere.

 **Blå tast:** Visning af programinfo for den aktuelle udsendelse. Ved DVB-kanaler vises der også programinfo for den næste udsendelse.



Forklaring til symbolerne i udsendelsesinformationen:

-  Udsendelse i 16:9 billedformat
-  Udsendelse med høj billedopløsning (HDTV)
-  Udsendelse med Dolby Digital-lyd
-  Udsendelse med undertekster for hørehæmmede
-  Udsendelse med ungdomsbeskyttelse (se **Børnesikring – Spærre aldersafhængigt** på side 52).

Symbolerne kan også fremkomme kombineret.

<sup>(1)</sup> Kun ved tilsluttet eksternt harddisk (USB recording).

<sup>(2)</sup> Ved aktiveret audiokommentar har denne tast andre funktioner, se side 38.

# Daglig håndtering

## Konstant visning af klokkeslæt



Tryk kort to gange hurtigt efter hinanden, klokkeslættet vises/skjules konstant.



Den permanente visning af klokkeslættet kan også indstilles via **Tv-menu** under **Indstillinger** → **Øvrige** → **Skærm-mener** → **Permanent visning af tidspunkt** (se side 54).

Placeringen for visning af klokkeslet afhænger af den valgte indstilling i menuen Skærm-mener (fra fabrikken: nedenfor). Ændring af placering for visning, se side 54.

## Betjening uden fjernbetjening

### Skifte program på tv'et



+ / – Program op/ned.

### Tænde/slukke for radio eller skifte til radio



**R** Radio til/fra eller skifte mellem tv og radio.

### Åbne Tv-menuen på enheden



**M** Åbn menuen **Betjening på selve tv'et**,

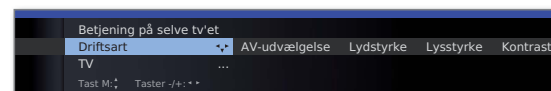

– / + vælg funktion.

**M** eller **R** Gå ned til menulinjen herunder, – / + foretag ændringer.

**M** Gå en menulinje opad, – / + vælg en anden funktion.

### Forklaringer til indstillingerne:

Driftsart Skift mellem tv- og radiofunktion.

AV-udvælgelse Vælg AV-grænseflade.

Lydstyrke Indstil lydstyrke.

Lysstyrke Indstil lysstyrke.

Kontrast Indstil kontrast.  
Tv-apparatets strømforbrug er direkte afhængigt af den værdi, der er indstillet her (se også side 21).

Billedformat Indstil billedformat (se også side 34).

Program Vælg program +/-

Service Menupunktet service er udelukkende beregnet til serviceformål for fagfolk.

## Statusdisplay

➡ I normal tv-funktion, uden yderligere visninger.

INFO

**INFO:** Vis statusangivelse.



I de øverste to linjer vises nummeret og navnet på senderen, titlen og sendetiden for den igangværende udsendelse (hvis tilgængelig) samt lydkendetegnet.

Bjælken (hvis tilgængelig) angiver forløbet af den aktuelle udsendelse.

Hvis der er informationer til rådighed til den igangværende udsendelse, kan disse hentes ved et yderligere tryk på **INFO-tasten**; i så fald vises tasten til højre.

Forneden vises, alt efter DVB-senderen, et udvalg (se side 38), klokkeslettet og, hvis aktiveret, alarmtidspunktet og slukketiden.

Statusangivelsen vises ligeledes automatisk ved hvert programsifte.

Efter visningsvarighedens forløb (indstilling se side 54) bliver statusangivelsen automatisk udblændet.

Hvis du ønsker at udblænde statusangivelsen manuelt før visningsvarighedens forløb, er dette muligt med **END-tasten**.

## Forklaringer til symboler i statusangivelsen:

Overført lydsignal:

- Mono** Mono-lydoverførsel analog
- 2-lyd** Dobbeltlyds-overførsel (lyd1/lyd2) analog
- 1+1** Dobbeltlyds-overførsel (lyd1/lyd2) digital
- Stereo** Stereo-lydoverførsel analog
- Stereo (AAC+)** Stereo-lydoverførsel (HEAAC)
  - ⊕ Stereo-lydoverførsel digital (PCM)
- DD Digital** Dolby Digital-lydoverførsel (DD) 2.0
- DD+ Digital+** Dolby Digital+ -lydoverførsel (DD+) 2.0
- DD+ Digital (AAC+)** Dolby Digital AAC+ -lydoverførsel (HEAAC)
- MPEG** MPEG-lydoverførsel

Overførte lydkanaler:

- ☐ DD 1.0 / Mono
- ☐ DD / MPEG 2.0



# Daglig håndtering

## Yderligere valgmuligheder for DVB-programmer

I statusdisplayet kan der, alt efter DVB-programudbyder, være yderligere valgmuligheder for de enkelte udsendelser.

- ➡ Hvis du, mens statusdisplayet vises, trykker på en af **farvetasterne** eller på **TEXT-tasten**, bliver den tilhørende menu vist.
- ➡ Udvalgslinien vises automatisk også kort, hvis der begynder et nyt program med andre muligheder end i det forrige program, eller hvis der stilles ind på en anden station.

Menuerne er kun til rådighed, så længe statusdisplayet vises. Det kan dog åbnes igen ved at trykke på **INFO-tasten**.

    **Rød tast:** Valg af kanal for multikanaludbydere

**Grøn tast:** Sprog/lyd  
De fremsatte lydformater og betegnelserne herfor afhænger af udsendelsen.

**Gul tast:** Valg af tid



**TEXT:** Undertekster  
Tilgængelige undertekster afhænger af udsendelsen.

## Yderligere indstillingsmuligheder for DVB-stationer

Du kan foretage generelle forudindstillinger for DVB-stationer under **Tv-menu** → **Indstillinger** → **Øvrige** → **DVB-Indstillinger**.

**Undertitel-funktion** Her kan du forudindstille om en undertekst altid skal indblændes, så snart dette tilbydes af senderen. Derved kan der også vælges en speciel undertekst for hørehæmmede. Undertekst tilbydes ikke af alle stationer. Mange stationer overfører kun undertekster ved hjælp af tekst-tv.

**Audio-kommentar** Her kan du forudindstille om du altid ønsker en speciel lyd for synshæmmede, så snart dette tilbydes af senderen.

**DVB-tegnsæt** Vælg et DVB-tegnsæt, så teksterne til udsendelserne på det foretrukne program og teksterne på CA-modulet vises korrekt.

## Forklaringer til audiokommentar

Du kan indstille, om du altid vil høre en tilføjende, speciel lyd for synshæmmede – såfremt dette tilbydes fra senderen – som nærmere beskriver handlingen med en audiokommentar. Funktionen kan tilsluttes eller frakobles ved første ibrugtagning (se side 22), i tv-menuen (se ovenfor) eller ved et langt tryk på den **grønne tast**.

Konfiguration af audiokommentar-gengivelse, se kapitlet **Indstilling af lyd** på side 31 og 32.

## Audiokommentar-statusforespørgsel

➡ Audiokommentar er aktiveret (se ovenfor).

Med et kort tryk på den **grønne tast** kan du se om audiokommentar er til rådighed.

Audiokommentar er tilgængelig:  
Der vises en skærmeddelelse. Der høres en pibende lyd i ca. 1,5 sekunder.

Audiokommentar er ikke tilgængelig:  
Der vises en skærmeddelelse. Der høres tre korte pibelyde.

# Programstyring

## Tv-sendere

Via tv-menuen er der adgang til forskellige muligheder for forvaltning af sendere. For eksempel følger en beskrivelse af tv-sendere. For radio-programmer gælder det samme, blot skal Radio-menuen åbnes mens radio-funktionen er i drift (se også side 50).

- ➡ Forvaltning af sendere er ikke muligt, så længe en programmeret timer-optagelse ikke er udført.
- ➡ Hvis mindst én sender er spærret, skal den hemmelige kode indtastes, før søgning/opdatering (se Børnesikring på side 52).

### Søg/opdater sendere – Søgeassistent

Ved søgning/opdatering med Søgeassistent bliver der søgt efter nye programmer, der endnu ikke er gemt.

- ➡ Hvis du ønsker at slette alle eksisterende sendere og søge efter dem på ny, skal du gentage den første ibrugtagning (se side 21).



**MENU:** Åbn Tv-menu.

- ◀ ▶ Vælg **Indstillinger**,  
▼ gå ned til menulinjen herunder.
- ◀ ▶ Vælg **Stationer**,  
▼ gå ned til menulinjen herunder.
- ◀ ▶ Vælg **Søgeassistent**,  
▼ gå ned til menulinjen herunder.

I den øverste info-tekst bliver de aktuelle søgeindstillinger nu vist:



Hvis du ønsker at ændre disse søgeindstillinger:



- ◀ ▶ Vælg **Ændr søgeindstillinger**,  
**OK** assistenten spørger om søgeindstillinger.

Hvis du vil godkende forudindstillingerne:

- ◀ ▶ Vælg **Start søgning/opdatering**,  
**OK** starter søgning.

## Forklaringer til nogle søgeindstillinger:

- Landet hvor tv'et står** Vælg land for landespecifikke forudindstillinger og sendersortering.
- Signalkilde** Vælg her antenne/kabel (analog), DVB-T, DVB-C eller Satellit<sup>(1)</sup>, alt efter med hvilken signalkilde du ønsker at søge efter nye sendere.  
Her kan også hentes en konfiguration af DVB-T- og DVB-S<sup>(1)</sup>-antenneerne vha. den **grønne tast** (se også side 22 og 23).  
➡ Ved at åbne DVB-antennekonfiguration forlader du dialogen for **Ændr søgeindstillinger**. Denne skal åbnes på ny efter gennemført konfiguration.

**Antenne/kabel Tv-/farvenorm** Med valg af enhedens beliggenhed bliver den typiske tv-/farvenorm forudindstillet. Indstillingen må kun ændres, hvis man skal søge efter sendere med andre standarder.

**læste sendere** De kan angive, om der ved søgning/aktualisering skal søges efter kodede sender. Vælg ja, så søges der også kodede sendere. Dog kan disse sendere kun modtages i forbindelse med et CA-modul og et tilsvarende Smart Card. Spørg forhandleren, hvilket Smart Card der er brug for til bestemte sendere. Håndteringen af CA-modulet er beskrevet på side 55.

**DVB-T Søgemetode** Hvis du vil gennemføre en søgning uafhængigt af kanalnettet, vælger du **Frekvenssøgning**.

**DVB-C Indstillinger** Anvendelsesindstillingerne forudindstilles med valget af enhedens beliggenhed. Disse må kun ændres, hvis du har kendskab til andre modulationshastigheder eller modulationstyper, eller der skal angives et ID for tv-station til kabelnetværket (oplysninger fås hos netværksudbyderen). Hvis du vil gennemføre en søgning uafhængigt af kanalnettet, vælger du **Frekvenssøgning**.

**DVB-S Indstillinger** Hvis du vil gennemføre en søgning uafhængigt af kanalnettet, vælger du **Frekvenssøgning**. Modulationshastigheden er forudangivet fra satellitudbyderen og skal som regel ikke tilpasses.

<sup>(1)</sup> Se side 115 angående udstyrs- og tilbehørs muligheder.



**Rød tast:** Afbryd igangværende søgning/opdatering.

# Programstyring

## Søg/aktualiser kanaler – Behandling af nye og ikke genfundne sendere

Når den automatiske søgning/aktualisering er afsluttet, vises antallet af nye fundne sendere.



**OK** Liste over de nye fundne sendere.

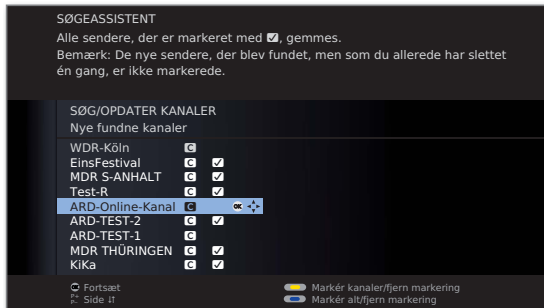

▲ ▼ ◀ ▶ Vælg sender.



**Gul tast:** Markér sendere / fjern markering.

**Blå tast:** Markér alt / fjern markering.

**OK** gemmer de markerede sendere.

Hvis en sådan findes, vises derefter en liste over sendere, som er gemt, men som midlertidigt ikke sender et program eller ikke længere eksisterer. Foran kanalen står nummeret på den anvendte lagerplads. Marker de sendere, som du ønsker at slette endegyldigt.

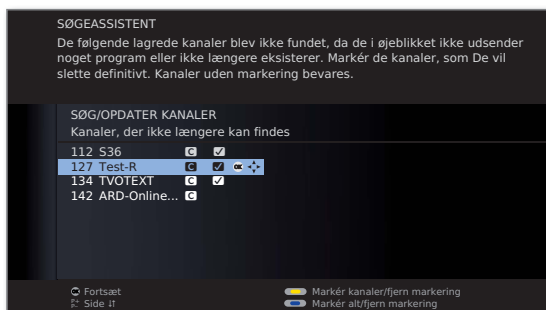

▲ ▼ ◀ ▶ Vælg sender.



**Gul tast:** Markér sendere / fjern markering.

**Blå tast:** Markér alt / fjern markering.

**OK** sletter de markerede sendere.



**END:** Afslut søgeassistent.

## Søgning/opdatering af sender – manuel søgning/indstillinger

➔ Hvis du ønsker at tilpasse parametre for en enkelt eksisterende sender, skal du vælge den pågældende sender.



**MENU:** Åbn Tv-menu.



◀ ▶ Vælg **Indstillinger**,  
▼ gå ned til menulinjen herunder.

◀ ▶ Vælg **Stationer**,  
▼ gå ned til menulinjen herunder.

◀ ▶ Vælg **Manuel indstilling**,  
**OK** åbn indtastningsfelt.

I de følgende rækker kan du indtaste eller ændre senders data:

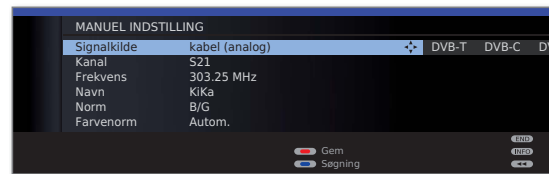

Eller:



**Blå tast:** Starter **søgning** og søger efter det næste sender.

**Rød tast:** Gemmer sender.

➔ Der kan kun gemmes sendere for den valgte signalkilde, der endnu ikke findes i senderlisten.

➔ Sendere, der allerede findes i senderlisten for den valgte signalkilde, vises med programnummer og navn i gråt. Disse programmer kan kun overskrives med den **røde tast**.

## Forklaringer til nogle søgeindstillinger:

Afhængigt af den valgte signalkilde er der adgang til forskellige indstillinger. Nogle indstillinger er allerede forklaret ved første ibrugtagning (se fra side 21).

**Signalkilde** Valg af det område, hvor du vil søge efter programmer.

**Kanal** Direkte angivelse af kanalen.

**Frekvens** Direkte angivelse af senderfrekvens.

**Norm** Angivelse af programmets norm.  
Spørg om nødvendigt din forhandler.

**Farvenorm** Angivelse af programmets farvenorm.  
Spørg om nødvendigt din forhandler.



# Programstyring

## Rediger stationer – slette, flytte, omdøbe, gendanne

- ➔ **Rediger stationer** kan også åbnes fra senderlisten (side 29).
- ➔ Hvis mindst én sender er spærret, skal den hemmelige kode indtastes, før ændring af sendere (se Børnesikring på side 52).



**MENU:** Åbn Tv-menu.

- ◀ ▶ Vælg **Indstillinger**,
  - ▼ gå ned til menulinjen herunder.
- ◀ ▶ Vælg **Stationer**,
  - ▼ gå ned til menulinjen herunder.
- ◀ ▶ Vælg **Rediger stationer**,  
**OK** åbner en liste over stationer.

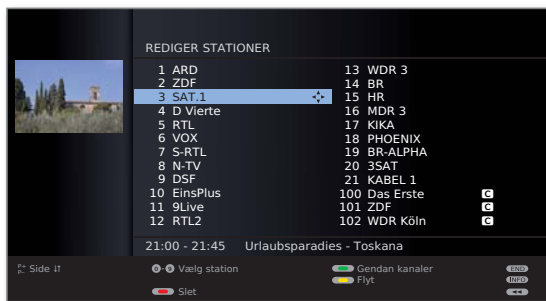

Fra denne menu kan du slette, flytte, omdøbe eller gendanne sendere.

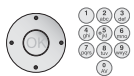

## Slette station



**Rød tast:** Aktiverer Slet sender.

- ▲ ▼ Marker om nødvendigt flere sendere,  
**OK** udfør sletning.

## Flytte station/skift rækkefølge

- ➔ Sendere kan kun omsorteres inden for blokken med samme signalkilde.
- ➔ Sendere med LCN kan ikke omsorteres.

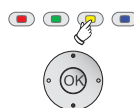

**Gul tast:** Aktiverer **Flyt** sender.

- ▲ ▼ Marker om nødvendigt flere sendere,  
**OK** afslut markering.
- ▲ ▼ Vælg ny position, hvor fra de markerede sendere skal sættes ind,  
**OK** udfør flytning.

## Omdøbe station

- ➔ DVB-sendere, hvor programnavnet sendes med, kan ikke omdøbes. I dette tilfælde er funktionen **omdøb** skjult.



**Blå tast:** Aktiverer **Omdøb** station.

Under det 1. bogstav i navnet ses en streg for den aktuelle indtastningsposition.



- ▶ Indlæsningsposition et felt til højre (også for tomme tegn).
- ◀ Indlæsningsposition et felt til venstre.



Indtast bogstaverne efter hinanden. Tryk på en **nummertast** på fjernbetjeningen, ligesom på en mobiltelefon, indtil det ønskede tegn angives. De tilgængelige bogstaver er trykt på de enkelte taster. På side 106 finder du en nøjagtig oversigt over de tilgængelige tegn.



**Grøn tast:** Skift mellem store og små bogstaver.

**Gul tast:** Sletter tegnet foran indlæsningspositionen.

**Blå tast:** Afbryd omdøbning.



**OK** Gem nyt navn.

## Gendanne stationer

Programmer, der er slettet fra programlisten kan gendannes.



**Grøn tast:** Aktiverer **Gendan kanaler**.



▲ ▼ ◀ ▶ Vælg sender,

**OK** programmet gendannes.

Den gendannede sender bliver indsorteret i den signalkilde, der svarer til signalkilden.

# Programstyring

## Sammensætning / redigering af favoritlister

Hver favoritliste kan indeholde op til 99 programmer. Du kan sammensætte favoritlisterne efter dine behov (f.eks. genreliste). Flere brugere af tv'et kan oprette egne favoritlister. Favoritlisterne har også den fordel, at sendere fra forskellige signalkilder kan lægges i den ønskede rækkefølge.

► **Redigere favoritter** kan også åbnes fra favoritlisten (side 30).

MENU



**MENU:** Åbn Tv-menu.

◀ ▶ Vælg **Indstillinger**,  
▼ gå ned til menulinjen herunder.

◀ ▶ Vælg **Stationer**,  
▼ gå ned til menulinjen herunder.

◀ ▶ Marker **Vælg/tilpas foretrukne**,  
**OK** åbner liste over alle sendere og den sidst aktive favoritliste.



**Grøn tast:** Vælg Næste favoritliste.

### Omdøb favoritliste

► Favoritliste (højre spalte) skal være valgt. Hvis den ikke er det, skift liste med ▶ .

**Blå tast:** Aktiver **Omdøb favoritliste**.



Indtast nyt navn (fremgangsmåde som ved omdøbning af sender, se side 41).



**OK** Gem nyt navn.

### Tilføj sender til favoritliste

► Alle sendere (venstre spalte) skal vælges. Hvis ikke skal man skifte liste med ◀ .



**P+/P-** Skift side i senderlisten om nødvendigt.



▲ ▼ Marker sender eller angiv senderen med **nummertaster** (ved alfabetisk sendersortering angiver du begyndelsesbogstaver), der skal overføres til favoritlisten.



**OK** Overfører senderen til favoritlisten. Den nye sender tilføjes for enden af favoritlisten. Fremgangsmåden gentages for yderligere sendere.

### Fjern sendere fra favoritliste

► Favoritliste (højre spalte) skal være valgt. Hvis den ikke er det, skift liste med ▶ .



▲ ▼ Marker sendere, der skal slettes.  
**OK** Fjerner markerede sendere fra favoritlisten.

Eller:



**Rød tast:** Aktiverer **Tøm liste over foretrukne**.



**OK** Bekræft Tømning af liste.

### Flyt sender i favoritliste/skift rækkefølge

► Favoritliste (højre spalte) skal være valgt. Hvis den ikke er det, skift liste med ▶ .



▲ ▼ Marker sendere, der skal flyttes.



**Gul tast:** Aktiverer **Flyt program**.



▲ ▼ Vælg den position, hvor det markerede sender skal sættes ind.



Indsætningspositionen kan også vælges med nummertasterne.



**OK** Udfør flytning.

# Billede i billede

## Billede i billede (Picture in Picture / PIP)

Samtidig gengivelse af to forskellige billeder kaldes for billede i billede-funktion.

En grøn ramme om PIP-billedet angiver, at senderudvalget påvirker PIP-billedet. En hvid ramme betyder, at betjeningen henfører til hovedbilledet. Hvis rammen er blå, er angivelse af senderen aktivt i PIP-billedet.

### Begrænsninger for PIP-funktionen:

- Valg- og kombinationsmuligheder for hovedbillede/PIP-billede afhænger af antallet af tv'ets tilgængelige modtagerenheder (tuner) (se Udstyrsvarianter på side 115):  
PIP-funktionen er begrænset til AV-PIP (en tv-sender og en AV-kilde). Hvis der tilføjes en satellittuner, er PIP-funktion desuden muligt fra et digitalt satellitbillede og et billede via antenne/kabel (analogt).
- Ved løbende optagelse er billedskift og senderudvalg begrænset.

### Start og afslut PIP-funktion



Vise og skjule PIP-billede.

### Vælg program til PIP-billede

- Rammen er grøn, hvis ikke, tryk på den **grønne tast**.

Vælg program som normalt.

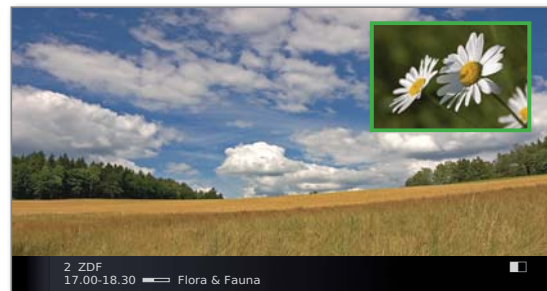

### Vælg program til hovedbillede

- Rammen er hvid, hvis ikke, tryk på den **grønne tast**.

Vælg program som normalt.

### Farvetasternes funktion ved funktionen Standard-PIP

- Rammen er grøn, hvis ikke, tryk på den **grønne tast**.

    **Rød tast:** Still-billede i PIP til/fra.

**Gul tast:** Skifter indholdene fra TV-billede og PIP-billede.

**Blå tast:** Afspil programmer startes/stoppes.

# Billede i billede

## Konfigurering af billede i billede-funktion (PIP)

I PIP-menuen kan du indstille forskellige parametre for billedet i billed-funktion.

### Hent PIP-menu.

- ➡ PIP-tilstand starter, hvis ikke, tryk på **PIP-tasten**.
- ➡ Ved funktionen Standard-PIP: Rammen er grøn, hvis ikke, tryk på den **grønne tast**.

MENU

**MENU:** Åbn PIP-menu.



### Forklaringer til indstillingsmulighederne i PIP-menuen:

- ➡ Bemærk begrænsningerne for PIP-funktionen (se side 43).

**Position** Her kan du betemme placeringen af det lille billede (**øverst til venstre, nederst til venstre, nederst til højre, øverst til højre**).

Uden visning på skærmen kan placeringen også ændres med menustyringstasterne (se højre spalte).

### Ændring af placering for PIP-lille billede

- ➡ Ud over den evt. viste statuslinje er der ikke andre skærmmenuer synlige på skærmen.



▲ ▼ ◀ ▶ Flyt PIP-billedet til en af billedets hjørner.

Miniturens placering kan også vælges i PIP-menuen under **Position** (se venstre spalte).

# Elektronisk programguide

## Elektronisk programguide – EPG

EPG står for Electronic Programme Guide og leverer programoplysninger til dig på skærmen. Med dette system kan du bladere som i et ugeblad og læse det aktuelle program. Desuden kan du sortere udsendelserne efter bestemte emner, markere udsendelser og programmere optagelser.

### Starte og afslutte EPG

EPG

**EPG:** Slå EPG til/fra.

- ➔ EPG er kun til rådighed for DVB-sendere.
- ➔ Ved første igangsætning af EPG leder en assistent dig igennem de nødvendige standardindstillinger.



Angivelsen af programoversigten er opdelt i to områder. Standardindstillingerne i det øvre område begrænser omfanget af de udsendelserne, der angives i det nedre område.



**Blå tast:** Skifter mellem de øverste linjer **Dato**, ..., **Emner** og den nederste programliste.

### Skifte og markere med programlisten

- ➔ Du befinder dig nede i programlisten, hvis ikke, tryk på den **blå tast**.



▼ ▲ Vælg udsendelse.

**OK** Se / Gem i hukommelse.

Se Udsendelsen er allerede i gang, tv'et skifter til den markerede udsendelse.

Gem i hukommelse Udsendelsen er endnu ikke begyndt, og bliver markeret. Til  frembringes foran udsendelsens titel. Tv-apparatet spørger i starten af udsendelsen om denne udsendelse skal skiftes hhv. startes fra standby, hvis dette er angivet i EPG-menuen (se side 46).

- ➔ Man kan også formærke udsendelser via timeroversigten (se side 100)

### Tilpasning af programlisten

- ➔ Markøren findes oppe i indstillingerne, hvis ikke, tryk på den **blå tast**.



▼ ▲ Vælg **Dato**, **Tid**, **Station** eller **Emner**.

◀ ▶ Vælg indstillinger inden for den pågældende linje.



Eksempel Når du søger de kommende nyheder, vælges dagens dato, tidspunktet f.eks. **17:00**, ved sender **alle** og ved tema **News**. Derefter oplystes alle nyhedsudsendelser fra kl. 17:00 i programliste. Måden for oplistning af udsendelser i programlisten afhænger af indstillingen af **Sortering** i EPG-menuen (side 46).

Tidsangivelse Hvis rækken **Tid** er valgt, kan du med nummertasterne på fjernbetjeningen angive det tidspunkt, hvorfra udsendelserne skal vises. Indeni det valgte tidsvindue sorteres udsendelserne passende til sendeoversigtens rækkefølge.

Station Hvis der er valgt en **favoritliste**, vises kun udsendelser fra sendere fra favoritlisten i programlisten. Med „...“ kan der vælges en individuel sender. Udvalget individuel sender åbnes. Efter udvalget vises kun udsendelser fra den valgte individuelle sender.

Tip Vælg afslutningsvis en af linjerne, før du forlader de øverste indstillingslinjer med den **blå tast**. Når du så skifter tilbage til programlisten, kan du ændre denne menulinde med ◀ ▶, uden at skulle forlade programlisten. Hvis du har markeret **Tid**, kan du med nummertasterne på fjernbetjeningen indtaste det tidspunkt, hvorfra udsendelserne skal vises.

# Elektronisk programguide

## Bladre i programlisten

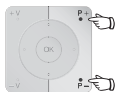

**P+ / P-** Skift side frem/tilbage.

Ved indstillingerne for **Dato** og **Tid** sker der ændringer for såvel tid som dato, når du bladrer.

Det er også muligt at bladre i programlisten, når udvalget ses ovenfor.

## Hente yderligere informationer om udsendelserne

► Til mange udsendelser bliver der vist kortfattede informationer under programlisten med udsendelserne.

TEXT

Du kan hente detaljerede informationer med **TEXT-tasten**, hvis bliver tilbudt med TEXT-symbolet nede til venstre. Forklaring til symbolerne findes på side 35.

## Programmere en optagelse på en optager

► Markøren befinder sig nede i programlisten, hvis ikke, tryk på den **blå tast**.

► Den angivne side i programlisten omfatter den ønskede udsendelse, ellers bladres til denne, eller der begrænses henholdsvis via standardsindstillingerne i det øvre område.



▼ ▲ Marker den ønskede udsendelse.



**RECORD-tast:** Timerdata hentes.

Timer-data ændres eller bekræftes efter behov (se side 99, „Den direkte vej til at optage“).

Derefter vises der en **rød prik** foran denne udsendelse i programlisten for at markere den.



**RECORD-tast:** Sletter den programmerede optagelse af udsendelsen med den røde prik fra timeren. Hvis timer-dataene er overført til en eksterne optager, skal timeren også slettes der.

## Konfiguration af EPG

### Starte EPG-menuen

► EPG-tilstand er startet, hvis ikke, tryk på **EPG-tasten**.

EPG

**EPG:** Åbn EPG-menu.

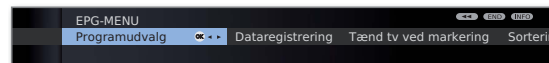

### Forklaringer til indstillingsmulighederne i EPG-menuen:

**Programudvalg** I **Programudvalg** kan du bestemme for hvilke sendere der skal vises informationer i programoversigten. Programinformationer vises kun for sendere med  i EPG-oversigten.

Med farvetasterne kan du markere hhv. fjerne sendere, eller kun markere sendere fra favoritlister.

På grund af de mange modtagelige DVB-S-sendere<sup>(1)</sup>, bør du begrænse senderudvalget. Dette forringer betydeligt varigheden af datafremstilling og øger oversigten i EPG.

Angivelse af sender efter modtageområder.

**T** Digitale terrestriske sendere (DVB-T).

**C** Digitale kabelsendere (DVB-C).

**S** Digitale satellitsendere (DVB-S)<sup>(1)</sup>.

**Data-registrering** Her kan du til- og frakoble datafremstilling for programoversigten (EPG).

Hvis datafremstillingen er tilsluttet, forsøger tv'et at opdatere databestanden i løbet af natten (normalt mellem kl. 2 og 5), eller ved behov to minutter efter frakobling til standby. I så fald skal tv-apparatet være driftsklar, og må ikke være frakoblet med netafbryderen.

Under datafremstillingen i standby, lyser angivelsen på tv'et orange.

Dataene bliver ligeledes opdateret, mens EPG-senderen vises.

**Tænd tv ved markering** Ved indstillingen **ja** tilsluttes det slukkede tv-apparat automatisk fra standby ved begyndelsen af en forud markeret udsendelse. Ved tilslutning vises en skærmmeddelelse. Hvis denne ikke bekræftes med **OK-tasten** indenfor 5 minutter, slukkes tv-apparatet automatisk af sikkerhedsmæssige årsager.

**Sortering** Udsendelserne kan enten ordnes efter deres begyndelse (**tidsmæssigt**) eller efter sender (**som i programoversigten**).

<sup>(1)</sup> Se side 115 angående udstyrs- og tilbehørs muligheder

# Tekst-tv

## Tekst-tv/videotekst





Tv'et understøtter både betjeningssystemet TOP-Text og FLOF. Der gemmes op til 2000 sider, så du har hurtig adgang.

### Starte og afslutte tekst-tv

 Slå tekst-tv til/fra.





### Sidevalg med farvetasterne

-     **Rød tast:** Tilbage til den sidst sete side.
- Grøn tast:** Videre til næste side.
- Gul tast:** Til næste emne.
- Blå tast:** Til næste emneområde.

De farvede bjælker (ved TOP) og den farvede skrift (ved FLOF) i den næstsidste linje angiver, med hvilke farvetaster du kan bladre videre til emneområder og emner.

### Gengivelse af tekst-tv-sider

-  **0 AV:** Hold automatisk skiftende sider.
-  **9:** Forstør side (tryk flere gange).
-  **PIP:** Vis/skjul tv-billede (Fuld skærm/split screen).

### Yderligere muligheder for valg af side



**1. mulighed:**  
Åbn **oversigtsside 100**.

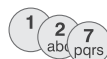

**2. mulighed:**  
Indtast sidetal direkte.



**3. mulighed:**  
Siden har et 3-cifret sidenummer.

▼ ▲ Marker det ønskede sidetal.

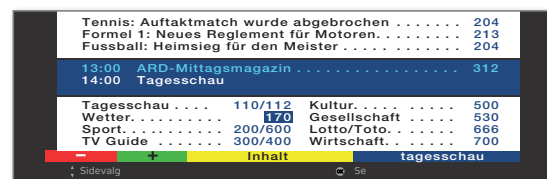

**OK** Åbn siden.



**4. mulighed:**

► Siden består af flere undersider. Kan ses på valgmuligheden i nederste linje.



◀ ▶ Skift underside.



### Åbn TOP-tabel

► Tabellen kan kun åbnes for programmer med TOP-betjeningssystemet.

**OK** Åbn TOP-tabel.



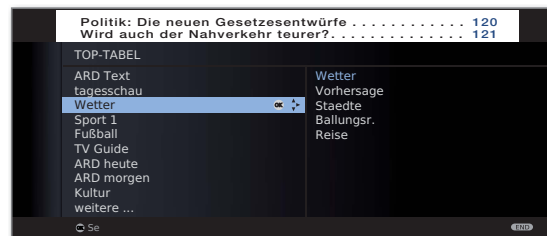

▼ ▲ Marker emneområde,  
◀ ▶ vælg emnespalte,  
▼ ▲ vælg emne,

**OK** åbn siden.



# Tekst-tv

## Programmering af timer-optagelser via tekst-tv

- Tekst-tv er startet, hvis ikke, tryk på **TEXT-tasten**.



Åbn programsider for det aktuelle sender.



**Grøn tast:** Gå til den pågældende side.



▼ ▲ Vælg den ønskede udsendelse, **OK** programmer optagelse.

I den næste menu **Timer-data** ændres de pågældende optagelsesdata om nødvendigt (se også side 99, „Den direkte vej til at optage“).

**OK** Bekræft.

## Skift tekst-tv-sender

Tekst-tv-udbyderen kan skiftes uafhængigt af den viste DVB-sender.

- Funktionen er kun til rådighed hvis tv'et har to tilgængelige modtagelsesmåder (se Udstyrsvarianter på side 115) Tekst-tv-udbyderen kan kun skiftes, hvis der er valgt en DVB-sender som tv-billede.

- Tekst-tv er startet, hvis ikke, tryk på **TEXT-tasten**.



**P+ / P-** Vælg næste/forrige sender. TV-apparatet skifter derved gennem alle sendere i **Programliste** (se side 29) hhv. den aktuelle **Favoritliste** (se side 30).

Eller:



Hent **Tekst-tv-menu**.



◀ ▶ Vælg **Programudvalg**, **OK** åbn.

◀ ▶ ▲ ▼ Vælg sendere som i programlisten (se side 29), **OK** åbn.

## Tekst-tv-menu

I tekst-tv-menuen kan du bl.a. aktivere nyheder, åbne sider og konfigurere tekst-tv via menufunktionen **Indstillinger**.

### Starte tekst-tv-menuen

- Tekst-tv er startet, hvis ikke, tryk på **TEXT-tasten**.



**MENU:** Åbn tekst-tv-menuen.

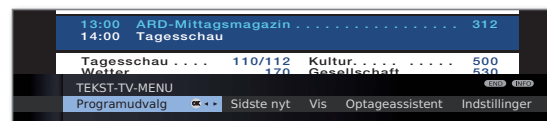

### Forklaringer til menufunktionerne til tekst-tv:

**Programudvalg** Her kan De vælge tekst-tv fra en anden sender (se venstre spalte).

**Sidste nyt** Hvis man aktiverer Sidste nyt, bliver den aktuelle side blændet ud. Et symbol foroven til venstre viser, at funktionen er aktiv. Aktualiseres meddelelsens indhold og er der tale om en lille meddelelsesvisning, blændes dette ind i TV-billedet. Drejer det sig om en side, der fylder hele billedskærmen, fremstilles symbolet i blåt og siden kan så kaldes med **OK-tasten**.

**Vis** Viser skjulte informationer, f.eks. for quizspørgsmål eller VPS-tider på programpræsentationssiderne.

**Optageassistent** En assistent til **optagelse** via teletekst hjælper ved programmeringen af en ekstern recorder eller en eventuelt integreret Digital Recorder, se også venstre spalte.

**Indstillinger** Flere menufunktioner til tekst-tv:

**Oversigts-sider** Indlæsning for den første programpræsentationsside på tekst-tv, hvis den afviger fra fabriksindstillingen (side 301).

**Undertekst-sider** Indlæsning af undertekstsiden på tekst-tv for hvert program, hvis denne afviger fra fabriksindstillingen (side 150).

**Personlige tekst-tv-sider** Fastlæggelse af op til teletekstsider, der senere kan kaldes fra en liste i menuen **Tekst-tv-funktioner** → **Personlige tekst-tv-sider (grøn knap i tv-funktion)** (se side 35).

**Tegnsæt** Teleteksttegnsættet kan omstilles til andre sprog (russisk, græsk, polsk og tyrkisk).



# Digitalradio

## Radio-funktion (DVB-radio)

Tv'et kan modtage digitale radiosendere via DVB.

Desuden kan du gengive lyden fra et eksternt apparat over **Lyd-/AV-indgang** på tv'et (se side 51).

- **AUDIO-tasten** er fra fabrikken forudgående tildelt til radio-funktion. Ændring af tildelingen, se side 102.

### Radio-funktion til

**AUDIO**

Tryk på **AUDIO-tasten** på fjernbetjeningen.

Eller:

**MEDIA**

**MEDIA:** Hent **MediaPortal**.



◀ ▶ ▲ ▼ Vælg **DVB-radio**,  
**OK** åbn.



Eller:

**R** på betjeningsringen på tv'et.

Man kan se et informationsvindue om den aktuelt indstillede sender.

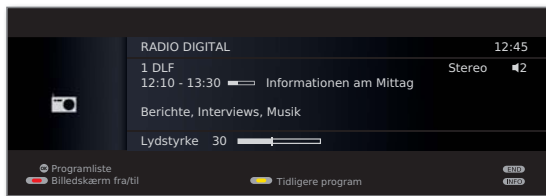

### Indstilling af lydstyrke



**V+ / V-** Lydstyrke højere/lavere.

Yderligere lydindstillinger foregår som ved indstilling af lydstyrke i tv-funktion (se side 31).

### Programskift

- Valget af sender / favoritter minder om fremgangsmåden i tv-funktion (se side 29 og 30).



**P+ / P-** eller **nummertasterne** på fjernbetjeningen.



Eller:

**+ / -** på betjeningsringen på tv'et.



Eller:

**OK** **Programliste / Favoritter** kaldes.

### Lydindstilling



Åbn **Lydindstilling**.

Yderligere indstillinger som i tv-funktion (se side 31).

### Tænd/sluk for skærmen



**Rød tast:** Sluk for skærmen.

Ved at slukke for skærmen nedsættes tv-apparatets strømforbrug.

**LED-indikatoren** (se side 10) på enheden skifter fra grøn til orange.

Tænde for skærmen med fjernbetjeningen:

**Rød tast**, **AUDIO-tasten** eller **OK-tasten** (programlisten åbnes).

Tænde for skærmen på enheden:

Tryk på **R** på betjeningsringen på tv'et.

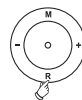

# Digitalradio

## Radio-menu

I Radio-menuen kan du indstille lyden, søge efter radioprogrammer og gemme dem (automatisk eller manuelt), ændre programmer og indstille slukke- og alarmfunktioner.

Indstillingerne foretages som beskrevet under TV-funktion.

## Åbne Radio-menu

- ➡ Radio-funktion slået til, hvis ikke, se venstre spalte.

MENU

MENU: Åbn Radio-menu.

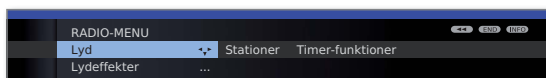

## Radio-funktion fra

TV

Tryk på **TV-tasten** eller

END

på **END-tasten** på fjernbetjeningen.



Eller:

**R** på betjeningsringen på tv'et.

## EPG – Programguide (DVB-radio)

Du kan også anvende en elektronisk programoversigt til DVB-radiosendere, hvis radio-senderen stiller programinformation til rådighed.

## Starte og afslutte EPG

- ➡ Radio-funktion slået til, hvis ikke, se side 49.

EPG

EPG: Slå EPG til/fra.

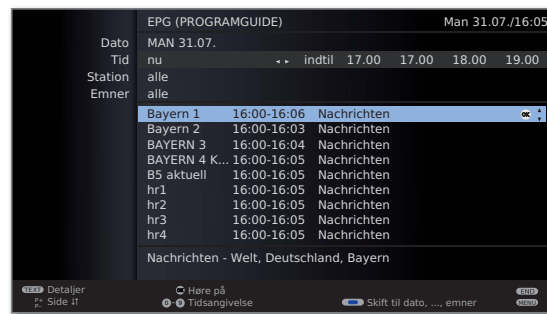

- ➡ EPG-funktionerne i radio-funktion svarer til dem i Tv-funktion. For yderligere oplysninger kan du læse fra side 45.

## Konfiguration af EPG (radio)

EPG-indstillingerne i radio-funktion svarer til dem i tv-funktion (se side 46). Hvis EPG-menuen åbnes i radio-funktion, omfatter senderudvalget udelukkende radiosendere.

Som anbefalet under **Konfiguration af EPG** -funktion (se side 46), udelades radiosendere, der er uvæsentlige, i EPG-senderudvalget for radio-funktionen (markeres ikke med )

Derved forbedres oversigten i EPG, da der specielt for signalkilden DVB-S findes et stort udvalg af sendere.

Indsamlingen af EPG-data kan derved ligeledes forkortes væsentligt.

# Digitalradio

## Lydgengivelse fra eksterne apparater

De kan gengive lyden fra eksterne AV-apparater (f.eks. MP3-spillere, DVD-afspillere) i radiotilstand.

### Tilslutning af eksternt udstyr (f.eks. MP3-afspiller)

Forbind udgangen (jackstik) på MP3-afspilleren med Cinch-lydindgangs-bøsningen L/R (hvid/rød) på tv'et.

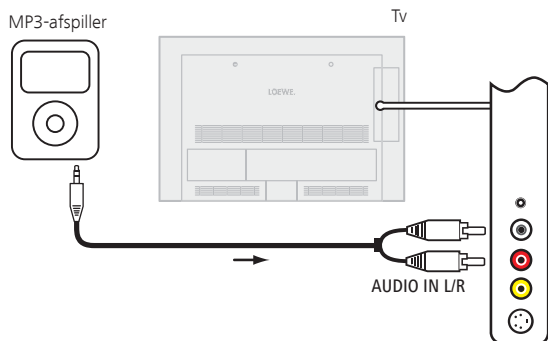

Eksempel på tilslutning af en MP3-afspiller

### Vælg AV-indgang

- ➡ Radio-funktion slået til, hvis ikke, se side 49.



- OK** Åbn programliste.  
AV-indgangene er oplistet efter numerisk sortering før den første radiosender.



- ➡ Valg af AV-indgange udføres på samme måde som i tv-funktion (se side 30).

Efter valg af AV-indgangen, startes gengivelsen på det eksterne apparat.

# Yderligere indstillinger

## Børnesikring

Der kan vælges og indstilles forskellige sikkerhedsmuligheder mod uønsket brug af tv-apparatet, og til beskyttelse af børn mod uegnede udsendelser.

### Fastsæt et låsekode



**MENU:** Åbn Tv-menu.



- ◀ ▶ Vælg **Indstillinger**,
- ▼ gå ned til menulinjen herunder.
- ◀ ▶ Vælg **Børnesikring**,
- ▼ gå ned til menulinjen herunder.



Fastsæt første gang et firecifret låsekode. Tallene vises i klartekst. Husk det låsekode.



**OK** Bekræft det låsekode.

Menuen **Børnesikring** åbnes.

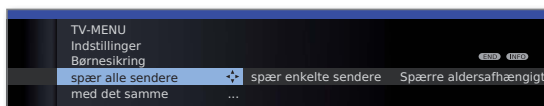

Ved fremtidig aktivering af børnesikring, skal det firecifrede hemmelige nummer indtastes. Af sikkerhedsmæssige årsager vises dette skjult (\*\*\*\*) ved indtastningen.

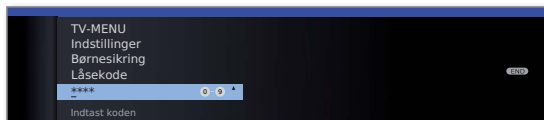

### Kodenummer

Kodenummeret ophæver et indtastet låsekode. Det kan f.eks. trækkes frem hvis man glemmer det regulære låsekode. På side 117 findes oplysninger vedrørende dette kodenummer. Tag dette ud af brugsvejledningen og opbevar på et sikkert sted.

### Forklaringer til indstillingsmulighederne i menuen Børnesikring:

- |                        |   |
|------------------------|---|
| spær alle sendere      | Tv-apparatet spærres straks, når menuen forlades. Der kan derefter kun ses udsendelser af enhver art, efter indtastning af den låsekode. Spærren kan både aktiveres <b>med det samme</b> og for et bestemt tidsrum <b>dagligt</b> . Spærren vil blive ved med at være aktiv i menuen, indtil den deaktiveres. |
| spær enkelte sendere   | De kan spærre/låse op for enkelte eller alle kanaler på kanaloversigten. Spærren vil blive ved med at være aktiv i menuen, indtil den deaktiveres.  |
| Spærre aldersafhængigt | Visse DVB-sendere angiver desuden en aldersklassificering. Hvis den indstillede aldersbegrænsning ligger under den angivne aldersklasse, kan udsendelsen først vises efter indlæsning af det hemmelige nummer.  |
| Ændre låsekode         | Det hemmelige nummer kan til hver en tid ændres. Angiv det nye hemmelige nummer i stedet for det hidtidige.   |
| Deaktivér              | Alle indstillede børnesikringer (spærrede sendere, spærring efter aldersbegrænsning, spærrede film i DR-arkiv <sup>(1)</sup> ) bliver lagret. Det aktuelle hemmelige nummer bliver slettet. Ved fornyet aktivering af børnesikringen, tillægges alle foregående børnesikringer automatisk.                    |
| Tilbagestil            | Samtlige aktuelle tillagte børnesikringer lagres definitivt. Det hemmelige nummer bliver slettet.   |

### Ungdomsbeskyttelse ved CI Plus-udsendelser

Ved ungdomsbeskyttede udsendelser fra programudbydere med CI Plus-afkodning er det eventuelt nødvendigt at indlæse CA-modulets hemmelige nummer (PIN).

Vi anbefaler at vælge tv-apparatets hemmelige nummer tilsvarende for CA-modulets hemmelige nummer, da CA-modulets hemmelige nummer ikke kan ændres. På denne måde behøver du kun at huske ét hemmeligt nummer.

<sup>(1)</sup> Kun ved tilsluttet ekstern harddisk (USB recording).

# Yderligere indstillinger

## Timer-funktioner

I denne menu er praktiske alarmtjenester til rådighed. Programmerede alarmer er også aktive når tv-apparatet frakobles i standby.

Hvis tv-apparatet tilsluttes i standby, vises en skærmeddelelse. Hvis denne ikke bekræftes med **OK-tasten** indenfor 5 minutter, slukkes tv-apparatet automatisk af sikkerhedsmæssige årsager.

Ligeledes kan tv-apparatet frakobles på bestemte tidspunkter. Et minut før den automatiske frakobling vises en skærmeddelelse. Den automatiske frakobling kan afbrydes ved at trykke på hvilken som helst tast.

### Åbn Timer-funktioner



**MENU:** Åbn Tv-menu.



- ◀ ▶ Vælg **Indstillinger**,  
▼ gå ned til menulinjen herunder.
- ◀ ▶ Vælg **Timer-funktioner**,  
▼ gå ned til menulinjen herunder.

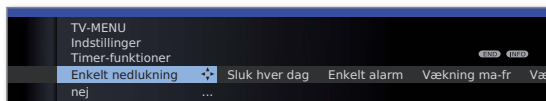

- ◀ ▶ Vælg de ønskede indstillinger.

### Forklaringer til indstillingsmulighederne i menuen timer-funktioner:

Enkelt nedlukning	Apparatet tilsluttes automatisk én gang til det fastsatte tidspunkt i standby. Hvis der angives et klokkeslæt, som allerede er forløbet samme dag, tilsluttes apparatet på dette tidspunkt den følgende dag.
Sluk hver dag	Apparatet tilsluttes regelmæssigt automatisk hver dag til det fastsatte tidspunkt i standby.
Enkelt alarm	Apparatets alarm udløses én gang i dag på det angivne tidspunkt. Hvis der angives et klokkeslæt, som allerede er forløbet samme dag, overtages alarmen til den følgende dag.
Vækning ma-fr	Apparatets alarm udløses regelmæssigt fra mandag til fredag på det angivne tidspunkt.
Vækning lø	Apparatets alarm udløses regelmæssigt hver lørdag på det angivne tidspunkt.

### Forklaringer til indstillingsmulighederne i menuen timer-funktioner:

Vækning sø	Apparatets alarm udløses regelmæssigt hver søndag på det angivne tidspunkt.
Vækning med	Angiv om tv-apparatet ved udløsning af alarmen skal gå fra standby i <b>tv-</b> eller <b>radio-</b> tilstand med den sidst aktive sender.
Lydstyrke vækning	Indstil den ønskede lydstyrke for alarmen. Under indstillingen gengives alarmtonen som illustration.

## Sprog

I sprogmenuen fastlægges sproget for tv-apparatets samtlige menuer. For DVB-udsendelser kan sproget for DVB-undertekster samt filmsproget indstilles.

### Åbn Sprog



**MENU:** Åbn Tv-menu.



- ◀ ▶ Vælg **Indstillinger**,  
▼ gå ned til menulinjen herunder.
- ◀ ▶ Vælg **Sprog**,  
▼ gå ned til menulinjen herunder.

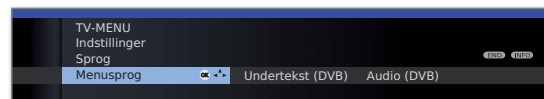

- ◀ ▶ Vælg de ønskede indstillinger.

### Forklaringer til indstillingsmulighederne i menuen Sprog:

Menusprog	Her kan du ændre menusproget. Ændring af menusproget kan udføres over stikordsfortegnelsen (se side 15).
Undertekst (DVB)	Hvis der tilbydes undertekster fra DVB-senderen, kan du her forudindstille dit foretrukne sprog. Hvis dette valg er omfattet i senderens sprogtilbud, indblændes dette automatisk. Under disse menupunkter kan du ligeledes fastlægge et ekstra sprog, i fald det foretrukne sprog ikke tilbydes via senderen.
Audio (DVB)	Fastlæg her dit foretrukne filmsprog. Hvis dette er omfattet i senderens sprogtilbud, sendes det automatisk. Under disse menupunkter kan du ligeledes fastlægge et ekstra sprog, i fald det foretrukne sprog ikke tilbydes via senderen.

# Yderligere indstillinger

## Skærmmenuer

I denne menu kan du foretage forskellige indstillinger med indvirkning på indblændinger.

### Åbn Skærmmenuer



**MENU:** Åbn Tv-menu.



◀ ▶ Vælg **Indstillinger**,  
▼ gå ned til menulinjen herunder.

◀ ▶ Vælg **Øvrige**,  
▼ gå ned til menulinjen herunder.

◀ ▶ Vælg **Skærmmenuer**,  
▼ gå ned til menulinjen herunder.

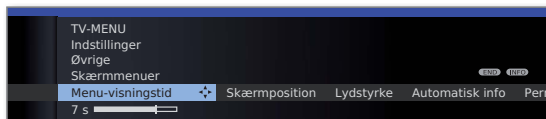

◀ ▶ Vælg de ønskede indstillinger.

### Forklaringer til indstillingsmulighederne i menuen Skærmmenuer:

**Menu-visningstid** Her indstilles indblændingens varighed, f.eks. for lydstyrken eller angivelse af en sender ved skift. Varigheden kan indstilles fra 2 til 9 sekunder.

**Skærmposition** Du kan vælge mellem en indblændingsposition foroven eller forneden, så andre indblændinger (undertekster) ikke skjules.

**Lydstyrke** Her indstiller du om ændring af lydstyrken skal være synlig på skærmen eller ikke.

**Automatisk info** Hvis du ønsker at ekstra hjælpen skal være permanent synlig i den øverste del af skærmen, medens du bevæger Dem rundt i menuen, vælg her **ja**. Yderligere information findes på side 15.

**Permanent visning af tidspunkt** Klokkeslettet kan vises permanent via dette menupunkt, eller ved at trykke to gange på tasten (se også side 36). Dette er synligt så længe der ikke vises nogen anden skærmmenu.

**Autom. bemærkning efter skift til HDMI** Hvis der skiftes til en HDMI-programplads, hvortil **Digital Link HD**-egnet udstyr er tilsluttet (se også side 94), vises ved indstillingen **ja** altid en vejledning til fjernbetjeningens tilpassede funktionsmåde.

## Tid og dato

Når du tænder for tv'et og modtager et program med tekst-tv, registreres dato og klokkeslæt automatisk. I nogle tilfælde skal datoen dog indstilles manuelt.

Hvis du modtager sendere uden tekst-tv, indlæses dato og klokkeslæt manuelt.

### Åbn Tid og dato



**MENU:** Åbn Tv-menu.



◀ ▶ Vælg **Indstillinger**,  
▼ gå ned til menulinjen herunder.

◀ ▶ Vælg **Øvrige**,  
▼ gå ned til menulinjen herunder.

◀ ▶ Vælg **Tid og dato**,  
▼ gå ned til menulinjen herunder.

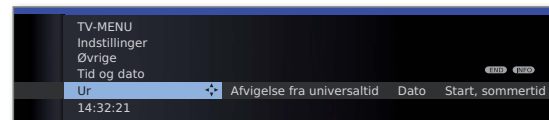

◀ ▶ Vælg de ønskede indstillinger.

### Forklaringer til indstillingsmulighederne i menuen Tid og dato:

➡ Hvis tv-apparatet har genkendt et sikkert klokkeslet (afhængigt af programudbyderen), er enkelte menu-punkter muligvis ikke til rådighed.

**Ur** Angiv tidspunktet (00:00 til 23:59) med nummertasterne på fjernbetjeningen.

**Afvigelse fra universaltid** Ved universaltid forstås den øjeblikkelige tid på længdegraden nul. Tidsforskellene i forhold til denne tid angives i timer (-11 til +13) (med piletasterne ◀ ▶ eller nummertasterne på fjernbetjeningen). Der tages ikke hensyn til sommertid.

**Dato** Angiv datoen (dag, måned, år) med nummertasterne på fjernbetjeningen.

**Start, sommertid** Angiv datoen for starten af sommertiden, hvis den afviger fra den automatisk beregnede dato.

**Slut, sommertid** Angiv datoen for slutningen af sommertiden, hvis den afviger fra den automatisk beregnede dato.

# Kodede sendere

## Conditional-Access-modul (CA-modul)

For at kunne modtage kodede programmer, skal der anvendes et Conditional-Access-modul (CA-modul) og et Smart Card i CI-porten (CI-Slot) på tv'et (se side 11).

CA-modul og Smart Card medfølger ikke ved leveringen af tv'et. Disse kan almindeligvis købes i en specialbutik. Loewe påtager sig intet ansvar for CA-modulets funktion.

CA-modulet skal ved førstegangs ibrugtagning først genkendes og tilpasses af tv-apparatet. Derfor kan det vare op til et minut før afkodningen starter ved førstegangs ibrugtagning.

### Sætte Smart Card'et i CA-modulet

Smart Card'et skubbes ind i CA-modulet til det støder imod og således at siden med den gyldne kontaktchip vender mod den side på CA-modulet, der har påtrykt udbyderens mærkelogo og med chippen indad.

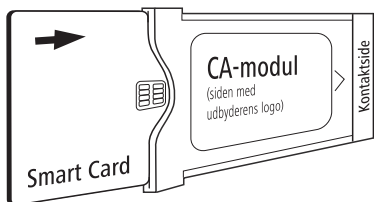

### Sætte CA-modul i CI-Slot

Sluk for tv'et på strømafbryderen.

Fjern afskærmningen på bagsiden af enheden.

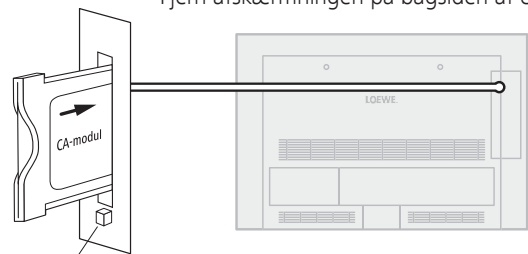

Udkaster-knap

CA-modulet skubbes forsigtigt ind i CI-Slot med kontaktsiden forrest.

Hvis du står foran tv'et (skærmen), skal logoet på CA-modulet vende bagud. Anvend ikke vold. Pas på, at modulet ikke kommer til at sidde skævt.

Hvis CA-modulet er korrekt installeret, springer udkasterknappen et stykke ud igen.

Sæt afskærmningen på igen.

## Søg kodede kanaler

➡ Søgeassistenten skal kun startes, hvis der under første ibrugtagning ved søgning efter kodede kanaler er valgt indstillingsmuligheden **nej**, eller hvis der ikke er indsat et CA-modul.

MENU



**MENU:** Hent Tv-menu.

◀ ▶ Vælg **Indstillinger**,  
▼ gå ned til menulinjen herunder.

◀ ▶ Vælg **Stationer**,  
▼ gå ned til menulinjen herunder.

◀ ▶ Vælg **Søgeassistent**,  
▼ gå ned til menulinjen herunder.

◀ ▶ Vælg **Ændr søgeindstillinger**,  
**OK** assistent spørger om søgeindstillinger.

Beskrivelse af søgeindstillinger, se side 39.

## Hent informationer om CA-modulet

➡ Denne menu er kun tilgængelig ved digitale sendere, og hvis der er isat et CA-modul.

MENU



**MENU:** Åbn Tv-menu.

◀ ▶ Vælg **CA-modul**,  
**OK** hent informationer.

Indeholdt i denne menu afhænger af CA-modulets udbyder.

CA-modul-informationerne kan også hentes i **TV-menu** under **Indstillinger** → **Øvrige** → **CA-modul: xxx** (xxx svarer til udbyderen af CA-modulet).

## Fjerne CA-modulet

➡ Sluk for tv'et på strømafbryderen.

Fjern afskærmningen på bagsiden af enheden.

Tryk udkasterknappen til den pågældende modulplads ind, modulet skydes ud.

Træk modulet ud af enheden.

Sæt afskærmningen på igen.

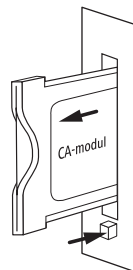

## Generelt til Media+

Via MediaHome har du adgang til fotos, videoer og musik fra dine personlige USB-lagringsmedier.

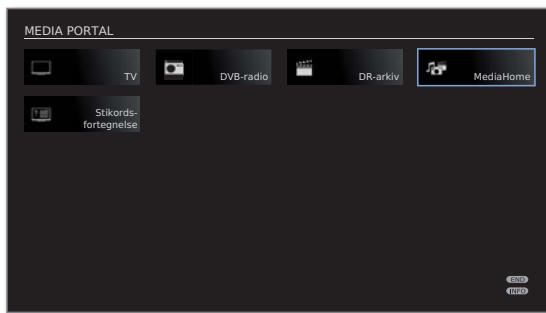

## Afspilning af musik og videoer, fremstilling af billeder

**MediaMusic:** se side 61.

**MediaPhoto:** se side 62.

**MediaVideo:** se side 63.

## Forlad medier

MEDIA

Hent **MediaPortal** og vælg andre funktioner (se venstre spalte).

Eller:

TV AUDIO

Tryk på **TV-** eller **AUDIO-tast** til skift til tv- eller radiofunktion<sup>1</sup>.

Eller:

END

Tryk på **END-tast** i MediaPortal-hovedområdet for at skifte til den seneste aktive funktionstype (tv, radio).

<sup>1</sup> AUDIO-tasten kan være optaget af en anden funktion (se side 102).



## Medier-menu

Udfør indstillinger til netværksadapteren og de forskellige medietyper (foto, musik, video) i Medier-menuen.

⇒ **MediaPortal** er åben.

MENU

**MENU:** Hent/afslut **Medier-menu**.



◀ ▶ Vælg det ønskede menupunkt,  
▼ gå ned til menulinjen herunder.

◀ ▶ Vælg den ønskede indstilling,  
**OK** hent.

### Forklaring til indstillingsmulighederne i menuen Fotoindstillinger

- ⇒ Menuen kan kun hentes, hvis der vises et foto (se side 62).
  - Gå til... Spring til et bestemt billede er til begyndelsen/slutningen af den aktuelle mappe.
- Billedvisning Fremstil billeder i optimal størrelse eller i originalopløsning.
- Billedskift Vælg hvor længe hvert billede skal fremstilles ved diashow.
  - Billedovergange Der kan vælges mellem 3 billedovergange til billedskiftet. Du kan også vælge at udføre afvekslende billedovergange
  - Billedindstillinger Her kan du foretage billedindstillinger til fotofremstilling. Indstillingerne svarer til billedindstillingerne i tv-funktion (se side 33).

### Forklaring til indstillingsmulighederne i menuen Musikindstillinger

- ⇒ Menuen kan kun hentes, hvis musikafspilleren er aktiv (se side 61).
- Lydindstillinger Her kan du foretage lydindstillinger til musikafspilning. Indstillingerne svarer til lydindstillingerne i tv-funktion (se side 31).

### Forklaring til indstillingsmulighederne i menuen Videoindstillinger

- ⇒ Menuen kan kun hentes, hvis videoafspilleren er aktiv (se side 63).
  - Billedindstillinger Her kan du foretage billedindstillinger til videoafspilning. Indstillingerne svarer til billedindstillingerne i tv-funktion (se side 33).
- Lydindstillinger Her kan du foretage lydindstillinger til videoafspilning. Indstillingerne svarer til lydindstillingerne i tv-funktion (se side 31).

## MediaHome

Under MediaHome vises data fra lagringsmedier (f.eks. USB-stick) der er direkte tilsluttet tv-apparatet.

➡ **MediaPortal** er åben.

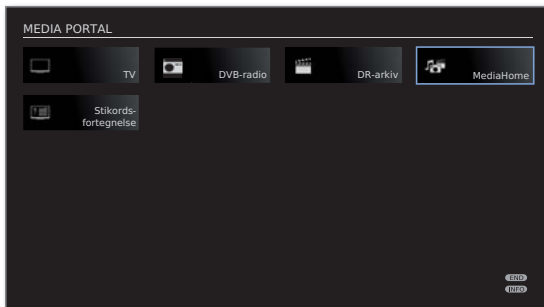

◀ ▶ ▲ ▼ Markér **MediaHome**,  
OK aktivér.

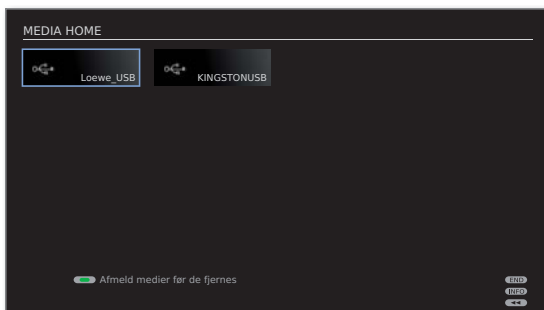

◀ ▶ ▲ ▼ Markér ønsket mediekilde.  
OK Åbn markeret mediekilde. Det tilgængelige indhold fremstilles.

➡ De her angivne punkter afhænger af det tilgængelige/ anvendte udstyr.

Loewe\_USB Eksempler på et USB-lagringsmedier ved USB-tilslutningen på tv'et. Den nøjagtige betegnelse afhænger af det pågældende lagringsmedium.

KINGSTONUSB

➡ Følg også anvisningerne til USB-stik på side 103!

### Afmeld USB-lagringsmedier

Som princip skal USB-lagringsmedier afmeldes efter anvendelse, før de fjernes fra tv-apparatet. Således undgås datatab.

➡ Et USB-lagringsmedium er markeret i **MediaHome**.



**Grøn tast:** USB-lagringsmediet skal afmeldes før fjernelse.

➡ USB-lagringsmediet kan ikke anvendes efter afmelding, før de sættes i på ny!

## Generel navigering i medieoversigten

- Grafikken på denne side viser et eksempel på tospaltet listeopstilling. Oversigten kan ændres efter behov (se side 60).



- ▲ ▼ Vælg ønsket mappe.

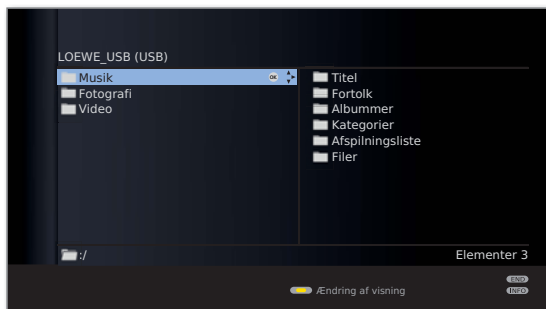

- ▶ Åbn markeret mappe. Mappens indhold vises i højre vindue.
- ◀ Gå et mappeområde tilbage, efter behov.

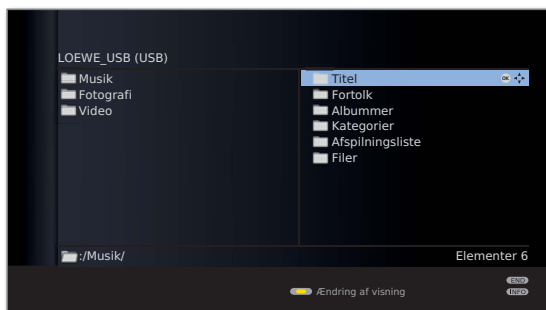

- ◀ ▶ ▲ ▼ Gentag om nødvendigt forløbet. Indholdet i den valgte mappe vises fortsat i højre vindue, den foregående mappestruktur i venstre vindue.



- ▲ ▼ Vælg mediefil (i eksemplet nedenfor musiktitel). **OK** Gengiv/fremstil markeret mediefil.

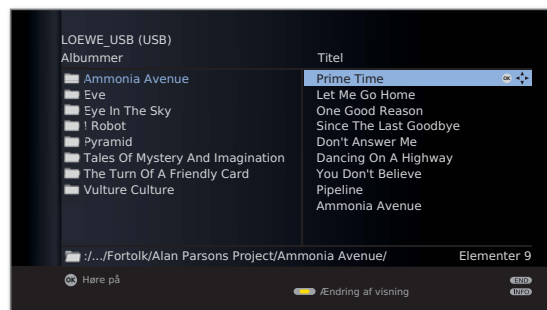

Musikafspilning:

se **MediaMusic**, side 61.

Fotofremstilling:

se **MediaPhoto**, side 62.

Videoafspilning:

se **MediaVideo**, side 63.

## Ændring af visning

Du kan ændre visningen af de viste filer og mapper.

I medieoversigten:

 **Gul tast:** Hent **Ændring af visning** og med:

 **Grøn tast:** Skift til tospaltet listeoversigt (se eksempler på side 59).

 **Gul tast:** Skift til enkeltspaltet listeoversigt (med billede til den aktuelle valgte element).

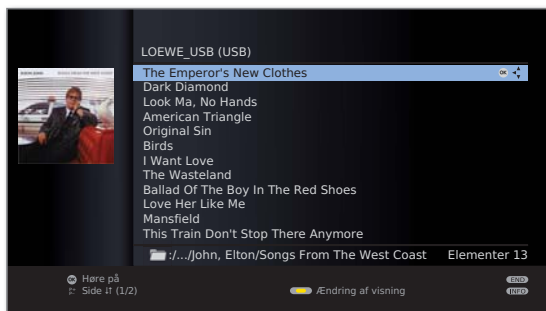

Enkeltspaltet liste – eksempel med musiktitler

 **Blå tast:** Skift til oversigtsbilleder-visning.

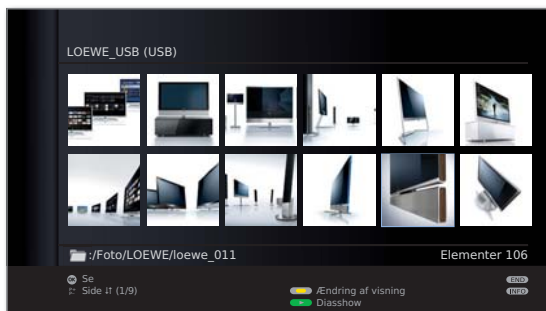

Oversigtsbilleder – eksempel fotooversigt

## Gengivelse af USB-lagringsmedier

- Det øverste mappeområde er underinddelt i tre faste kategorier:

### Musik

med undermapperne **Titel**, **Fortolk**, **Albummer**, **Kategorier**, **Afspilningsliste**, **Filer** (se nedenfor).

### Fotografi

### Video

- For **Fotografi** og **Video** bibeholdes den oprindelige mappestruktur for USB-lagringsmediet i medieoversigten. For **Musik**-afspilning bliver de tilgængelige titler tilrettelagt og fremstillet i den øvre undermappe.

## Undermapper i musikfunktion

**Titel:** De fundne musiktitler i USB-lagringsmediet bliver sorteret efter titelnavn.

**Fortolk:** De fundne musiktitler i USB-lagringsmediet bliver sorteret efter pågældende kunstnere.

**Albummer:** De fundne musiktitler i USB-lagringsmediet bliver sorteret efter albumnavn.

**Kategorier:** De fundne musiktitel i USB-lagringsmediet bliver sorteret ifølge de pågældende musikalske kategorier (f.eks. jazz, klassisk, pop, rock) og opført tilsvarende.

**Afspilningsliste:** Vis og afspil fremstillede afspilningslister på pc'en.

**Filer:** De fundne musiktitler i USB-lagringsmediet vises uden særlig sortering (ordnet efter filnavn).

## MediaMusic

► En musiktitel er markeret i medieoversigten.

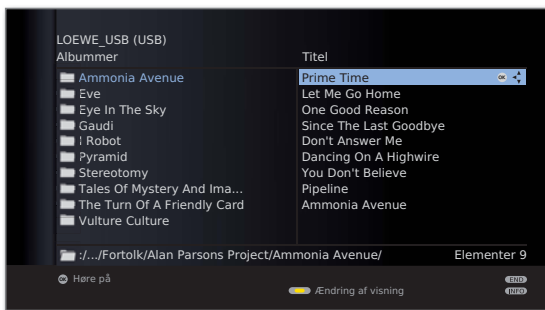

OK Afspil markeret musiktitel.

## Gengiv musikfiler

► Der er valgt en musiktitel.



OK Afspil musiktitel.

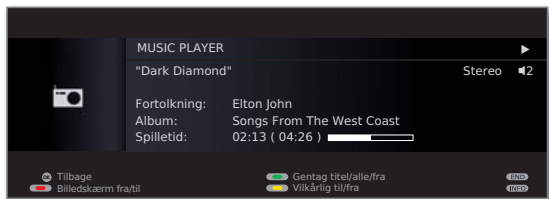

**PAUSE-tast:** Stands den igangværende afspilning.



**PLAY-tast:** Ved standset afspilning:  
Fortsæt standset afspilning.  
ved igangværende afspilning:  
Afspil titel forfra.



kort: Afspil forrige / næste titel.  
lang: Spol tilbage / frem.



OK Gå tilbage til oversigten, uden at afslutte den igangværende afspilning.



**STOP-tast:** Afslut afspilningen og gå tilbage til oversigten.

## Forklaring til symbolerne i afspilningsvinduet

Symbolerne øverst til højre i afspilningsvinduet viser informationer til den aktuelle afspilning.

- ▶ Afspilning
- || Pause
- ◀ Tilbagespoling
- ▶ Fremadspoling
- 🔄 Gentag den aktuelle titel
- 🔄 Gentag alle titler i den aktuelle mappe
- 🎲 Tilfældig afspilning aktiveret

Bjælken bag **Spilletid** angiver, hvor langt afspilningen af musikfilen er forløbet.

## Funktionen af farvetasterne under musikafspilning



**Rød tast:** Sæt **Billedskærm fra/til**.



**Grøn tast:** **Gentag titel** / gentag **alle** titler / gentagelse **fra**.



**Gul tast:** Ved musikfiler fra lokale medier: **Vilkårlig** afspilning af filerne i den aktuelle valgte mappe, **til/fra**.

## MediaPhoto

➡ Der er valgt et billede i medieoversigten.

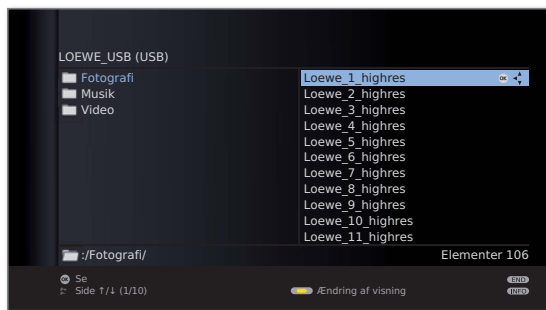

**OK** Se det markerede billede i fuldskærmsvisning (se nedenfor).



**PLAY-tast:** Start diasshow (se højre spalte).

### Fuldskærmsvisning

➡ Et billede er valgt.



**OK** Hent fuld skærm-funktion.

➡ Fotos der er taget på højkant (med tilsvarende Exif-dataindførelse), vises automatisk korrekt.



Vis foregående/næste billede.



▲ ▼ Drej billedet 90 grader til venstre/højre.

**OK** Afslut fuldskærmsvisning og gå tilbage til oversigt.

### Diasshow



**PLAY-tast:** Start diasshowet.

➡ Fra fotooversigten: Begynd diasshowet med det markerede billede.

➡ I fuldskærmsvisning: Begynd diasshowet med det viste billede.



**PAUSE-tast:** Stands diasshowet.



**PLAY-tast:** Fortsæt diasshowet.



**STOP-tast:** Afslut diasshowet og gå tilbage til oversigt.

## MediaVideo

► Der er valgt en video i medieoversigten.

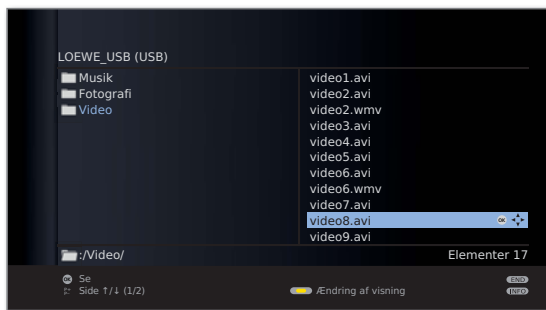

**OK** Afspil markeret video.

## Afspilning

► En video er valgt.



**OK** Afspil markeret video.



**PAUSE-tast:** Stands den igangværende afspilning.



**PLAY-tast:** Fortsæt standset afspilning.



**STOP-tast:** Afslut afspilningen og gå tilbage til oversigten.

## Video-statusliste

Statuslisten giver yderligere informationer til den aktuelle afspilning.



**INFO:** Vis / udblænd statusliste / filinformationer / kontekst-informationer.

Det første tryk på **INFO-tasten** indblænder video-statuslisten (kun ved videofremstilling med fuld skærm, se nedenfor). Et andet tryk viser filinformationer til videoen. Ved endnu et tryk på **INFO-tasten** indblændes kontekst-information med betjeningsvejledninger. Ved næste tryk blændes fremstillingerne ud.

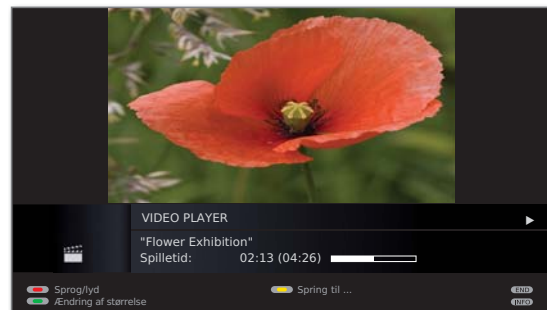

**END:** Luk indblændinger.

## Forklaring til symbolerne i statuslisten

Symbolerne (i statuslisten øverst til højre) giver oplysninger til den aktuelle afspilning.

- ▶ Afspilning
- || Pause
- ◀ Tilbagespoling (hastighed 2x, 5x, 10x, 20x)
- ▶ Spoling fremad (hastighed 2x, 5x, 10x, 20x)

Bjælken bag **Spilletid** angiver forløbet af videoafspilningen.

## Spol

De kan spole videoer frem/tilbage under søgning af foretrukne scener.



Tilbagespuling.  
Hastighed 2x, 5x, 10x, 20x



Spoling fremad.  
Hastighed 2x, 5x, 10x, 20x



**PLAY-tast:** Fortsæt afspilningen.  
► Vent venligst medens videoerne bliver gemt i lageret.  
Dette kan tage nogle sekunder, afhængigt af filmens dataforhold.

## Spring

Ved hjælp af en tidsangivelse kan du springe til et foretrukket sted i videoen.



**Gul tast:** Hent **Spring til ...**

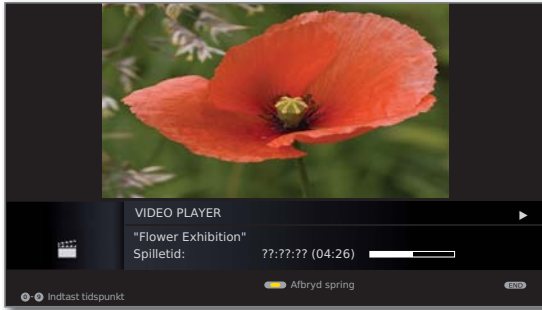

Angiv den ønskede til med **nummertasterne**.



**OK** Udfør spring.



**Gul tast:** Afbryd springforløb.

## Vælg sprog/lyd

Videodata kan indeholde flere lydspor.



**Rød tast:** Hent **sprog/lyd**.

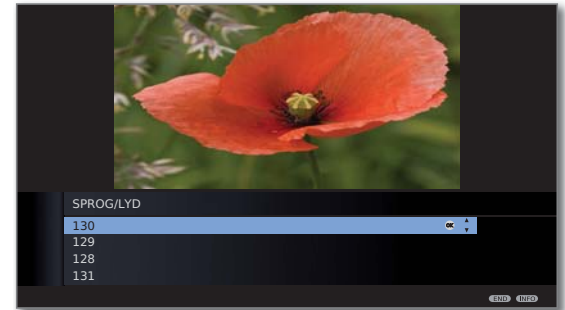

▲ ▼ Markér ønsket lyd eller ønsket sprog,  
**OK** vælg lydspor.



**END:** Afbryd lydsporudvalg.



# Digital Recorder

## Om Digital Recorderens system

Med Loewe tv-apparatets digitaloptager kan du optage udsendelser på en USB-tilsluttet ekstern harddisk (USB Recording).

Digitaloptageren kan også bearbejde HDTV-signaler inklusive tilhørende lyd-og ekstra signaler.

Herunder gives en liste over digitaloptagerens mange anvendelsesmuligheder.

### Funktionsoversigt

Digitaloptager-funktion	
Arkivoptagelse på USB-lagringsmedium (ekstern harddisk)	●
Arkivoptagelse fra analoge sendere	–
Arkivoptagelse fra digitale sendere (DVB-C/-T/-S)	●
Arkiv-afspilning fra USB-lagringsmedium (ekstern harddisk)	●
Tidsforskudt fjernsyn ved igangværende arkivoptagelse	●
Overspilning af optagede udsendelser til en ekstern optager	●
Overspilning af optagede udsendelser fra et USB-lagringsmedium til et andet	○
Sæt/slet manuelle bogmærker	●

- tilgængelig
- Ved anvendelse af mindst to eksterne harddisk til rådighed på en USB-hub
- ikke tilgængelig

# Digital Recorder

## Digital Recorder-arkiv

Hvis du vil se en film på et senere tidspunkt, kan du gemme den i Digital Recorderens arkiv.

- ⇒ Optagelse fra analoge sendere er ikke muligt.
- ⇒ Optagelser af CI Plus-kodede programmer er eventuelt ikke muligt, eller kun muligt i begrænset omfang (se side 88).

Når der er EPG- eller tekst-tv-data til rådighed, gemmer Digital Recorder titel og ekstrainformation til hver udsendelse i arkivet.

Hvis der overføres tilføjet sprog ved DVB-udsendelser, optages disse ligeledes. DVB-undertekster eller tekst-tv-undertekster bliver også optaget, hvis optagelse af undertekster er aktiveret i indstillingerne for Digital Recorder. Det ønskede sprog og undertekster angives som ved tv-funktion.

Optagelsen af optagelserne startes fra arkivet.

Hvis der er sat bogmærker i en optagelse, er disse angivelser tilsvarende markeret (📌).

Vælg at optage dit yndlingsprogram med programguiden EPG eller tekst-tv og se udsendelsen senere fra Digital Recorder-arkivet.

En automatisk slettemanagers sørger for, at der altid er tilstrækkelig plads til at optage nye film (se side 75).

### • Sortere titler

Udsendelserne kan vises sorteret efter tidspunkt, i alfabetisk rækkefølge eller efter sendernavn. På den måde finder De hurtigt, den optagelse, som De ønsker at se.

### • Omdøb/redigér titel

Hvis du vil, kan du ændre titlen på en udsendelse i arkivet.

### • Børnesikring

Beskyt arkivoptagelser ved hjælp af børnesikringen mod uberettiget adgang.

### • Slettebeskyttelse

Du kan beskytte en film mod at blive slettet automatisk af slettemanagers (se side 75) ved at indstille slettebeskyttelsen.

### • Kopiere

Film kan kopieres tidsstyret fra digitaloptagerens arkiv til en ekstern DVD-optager eller ekstern harddisk <sup>(1)</sup>.

## Tidsforskuet fjernsyn

Under arkivoptagelsen kan den optagede udsendelse vises tidsforskuet.

- ⇒ Ved programmer fra sendere der arbejder med CI Plus-kodning, er den tidsforskuete funktion eventuel ikke mulig, eller kun mulig i begrænset omfang (se side 88).

### • Tidsforskydning

Under optagelsen kan en tv-udsendelse til hver en tid stoppes og senere vises tidsforskuet.

### • Hurtig navigering via spring

Du kan springe frem og tilbage i filmen med et kort tastetryk. Springintervallet kan indstilles.

Desuden sørger funktionen **Smart Jump** for, at springet ved hver ændring af springretningen halveres hhv. fordobles med tre spring i samme retning (maks. 8 minutter). På denne måde finder man hurtigt frem til et bestemt sted i den tidsforskuete afspilning.

### • Hurtig frem- og tilbagespoling

Man kan spole frem og tilbage med tre forskellige hastigheder i den udsendelse, der vises tidsforskuet.

### • Slowmotion

De kan afspille en udsendelse, som De ser med tidsforskydning, i fire forskellige slowmotion-hastigheder.

### • Sæt bogmærke

Man kan f.eks. under en fodboldkamp markere mål eller spændende situationer. Således kan du senere hurtigt finde dine favoritsteder.

<sup>(1)</sup> Kun ved anvendelse af en USB-hub.

## Arkivoptagelse

- ➡ Vær venligst opmærksom på henvisningerne på siderne 87 og 88 vedrørende optagelse af kodede udsendelser.
- ➡ Optagelse fra analoge sendere er ikke muligt.

Under en arkivoptagelse kan du afspille en allerede optaget udsendelse fra arkivet. Det er også muligt at se den udsendelse, der bliver optaget, tidsforskudt.

- **Direkte optagelse**

Optag interessante udsendelser direkte i digital-recorderens arkiv ved hjælp af **RECORD-tasten**. Udsendelsen optages så fra bekræftelsen til slutningen hhv. indtil af den valgte optageperiode udløber.

- **Timeroptagelse**

Vælg at optage dit yndlingsprogram med programguiden EPG eller tekst-tv. Tidsöversikten har plats för 50 inmatningar. Udsendelserne kan du se senere via Digital Recorder-rakivet.

- **Serieoptagelse**

Bekvem programmering af serier, der sendes på forskellige tidspunkter.

- **Tidsforskudt fjernsyn ved arkivoptagelse**

Hvis du har programmeret en optagelse og kommer hjem senere, kan du se filmen tidsforskudt, mens optagelsen stadig er i gang.

## Afspille optagelser fra arkivet

Alle optagede udsendelser kan udvælges og gengives via arkivet. Mens optagelsen afspilles via arkivet, kan en anden udsendelse optages til arkivet.

- **Hurtig frem- og tilbagespoling**

Film kan frem- og tilbagespoles med tre forskellige hastigheder.

- **Hurtig navigering via spring**

Genom ett kort knapptryck kan du hoppa framåt eller bakåt i filmen. Springet kan indstilles (se side 68).

Desuden sørger funktionen **Smart Jump** for, at springet ved hver ændring af springretningen halveres hhv. fordobles med tre spring i samme retning (maks. 8 minutter). På denne måde finder man hurtigt frem til et bestemt sted i den tidsforskudte afspilning.

- **Slowmotion**

Gengivelsen kan udføres i fire forskellige slow motion-hastigheder.

- **Bogmærke**

For senere at kunne finde et interessant sted i filmen, kan du manuelt sætte et bogmærke. Derudover bliver der automatisk sat bogmærker ved programskift. Man kan springe frem til alle disse bogmærker efter hinanden med et tastetryk.

- **Klippe-/skjulefunktioner**

Overflødige passager i starten og slutningen af en optagelse kan ganske enkelt slettes.

- **Overspille optagelser**

Optagelser som De ønsker at gemme vedvarende, skal brændes på DVD. Derefter kan De slette optagelsen fra arkivet.

- ➡ Kopiering af optagelser som oprindeligt stammer fra en CI Plus-kodet sender, er eventuelt ikke mulig, eller kun mulig i begrænset omfang (se side 88).

## Tekniske henvisninger

Tv-apparatet anvender harddisk-filsystemet FAT32. Filsystemet NTFS understøttes ikke. Pc'er med operativsystemet Microsoft Windows understøtter kun en samlet størrelse for harddisken på 32GB ved formatering til FAT32. Ved en større harddisk bliver kapaciteten derved automatisk reduceret. En eksterne USB-harddisk, som du vil anvende med tv-apparatet, formateres via **Tv-menu → Indstillinger → Øvrige → Formater eksterne harddisk** (se side 86) for at bruge hele harddisken kapacitet.

Frakobling af tv-apparatet med netafbryderen under igangværende drift, så vel som utilsigtet afbrydelse af strømforsyningen (f.eks. strømsvigt), kan medføre beskadigelse af harddiskens filsystem, og dermed tab af optagede udsendelser. Sæt **altid** først tv'et i standby (tænd/sluk-tast på fjernbetjeningen eller afbryderknop i midten af betjeningsøjlet) før betjening af netafbryderen. Under optagelsen må den eksterne harddisk under ingen omstændigheder frakobles tv-apparatet.

Hvis der alligevel opstår problemer med harddisken under funktion, kan en formatering af harddisken afhjælpe problemet. Se oplysninger hertil på side 86.

# Digital Recorder

## Indstillinger

I menuen til digital-recorderen kan De foretage egne indstillinger og dermed tilpasse digital-recorderen til Deres behov.

### Åbn Digital Recorder Menu



Vis **DR-arkiv**.

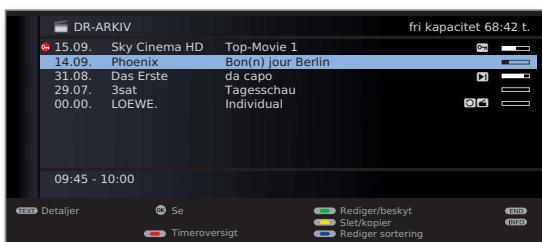

**MENU:** Vis Digital Recorder Menu.

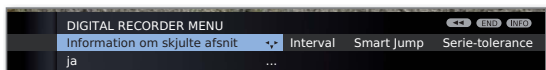

◀ ▶ Vælg indstilling,  
▼ skift til den underliggende menulinje.



◀ ▶ Indstil eller indtast med  
**nummertasterne** på fjernbetjeningen.

### Forklaringer af indstillingsmulighederne

**Vælg lagermedium** Vælg lagringsmediet, hvis tilgængelige indhold skal angives i DR-arkivet.

➡ Menupunktet frembringes kun, hvis der er flere USB-lagringsmedier til rådighed.

**Information om skjulte afsnit** Hvis der blev foretaget en udblændet ved en arkivoptagelse kan du få oplysninger gennem en skærmeddelelse ved at springe et udblændet område over.  
Fabriksindstilling: **ja**.

**Interval** Indstil standard spring (i minutter) for frem- eller tilbagegang i en film vha. et kort tryk på tasterne ◀◀ og ▶▶. Angiv tidspunktet med nummertasterne på fjernbetjeningen (altid tocifret for 01 til 15 min.).  
Fabriksindstilling: **04 min**.

➡ Ved aktiveret **Smart Jump** kan spring kun indstilles mellem 1 og 4 minutter.

**Smart Jump** Til- eller frakobling af Smart Jump-funktion (se side 76).  
Fabriksindstilling: **ja**.

**Serie-tolerance** En udsendelse, der er programmeret med optagelsestype **Serie**, bliver kun optaget, hvis den starter indenfor det programmerede starttidspunkt ± Serie-tolerance. Angiv tidspunktet med nummertasterne på fjernbetjeningen (altid tocifret for 01 til 60 min.).  
Fabriksindstilling: **+30 min**.

➡ Serie-optagelsestolerancen ignoreres ved optagelser med automatisk tidsstyring (se side 74).

# Digital Recorder

## Indstil optagelse-fremløbstitid og -efterløbstid

Ved timer-optagelser, som optages uden automatisk tidsstyring (DVB) (se side 86), kan der indstilles en indløbs- eller udløbstitid. Derved mindskes risikoen for at dele af udsendelsen ikke bliver optaget fordi de begynder tidligere og/eller fordi de slutter senere.

MENU

MENU: Vis TV-menu.



- ◀ ▶ Vælg **Optagelse**,
- ▼ skift til den underliggende menulinje.



- ◀ ▶ Vælg **Optagelse-fremløbstitid** eller **-efterløbstid**,
- ▼ skift til den underliggende menulinje.



Angiv tiden med **nummertasterne** (indtast altid to cifret: 01 til 15 min. ved for-forløbstiden; 01 til 60 min. ved efter-forløbstiden).

Standardindstilling: Fremløbstitid: **00 min**, efterløbstid: **05 min**.

## Arkivoptagelse – Direkte optagelse

➔ Vær venligst opmærksom på henvisningerne på siderne 87 og 88 vedrørende optagelse af kodede udsendelser.



Kort tryk på **RECORD-tasten**: Starter direkte optagelse. Udvalget for **Optagelsestid** hentes.

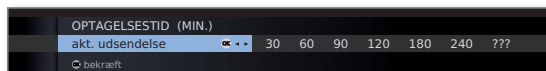

◀ ▶ Vælg ønsket optagelsestid.

**akt. udsendelse:** Den netop viste udsendelse overføres til DR-arkivet.



**???**: Indtast optagelsesvarigheden manuelt med nummertasterne på fjernbetjeningen.

**OK** Bekræft. Hent **Timer-data**.

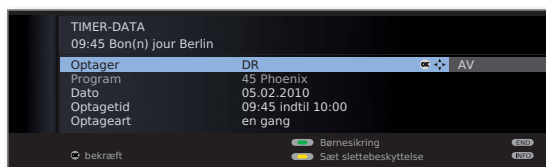

Kontrollér Timer-dataene, udfør i givet fald ændringer, og bekræft med **OK**. Optagelsen starter.

Forklaringer til indstillingsmulighederne i menuen **Timer-data**, se side 74.

### Øjeblikkelig optagelse

Ved en øjeblikkelig optagelse startes optagelsen straks vha. et enkelt tastetryk. Kun optagelsesvarigheden skal fastsættes. Udvalg for optageren (f.eks. DVD-optager) bortfalder. Udsendelsen optages altid på USB-harddisken.



Langt tryk på **RECORD-tasten**: Starter øjeblikkelig optagelse. Udvalget for **Optagelsestid** hentes.



◀ ▶ Vælg ønsket optagelsesvarighed, **OK** bekræft.

Under arkivoptagelse bliver bjælken for optagelsesstatus vist med rødt og bemærkningen **REC** for en igangværende arkivoptagelse vises.

### Indstilling af bogmærker ved arkivoptagelse

Ved direkte optagelse eller ved en igangværende timeroptagelse kan du sætte bogmærker ved interessante episoder (tryk længere tid på **PLAY-tasten**). Der vises en skærmeddelelse. Det gør det muligt hurtigt at genfinde disse steder i optagelsen under afspilning. De kan indsætte op til 15 bogmærker pr. optagelse.

### Tidsforskudt fjernsyn under arkivoptagelse



**PAUSE-tast:** Skift til stillbillede. Optagelsen fortsætter derved i baggrunden.



**PLAY-tast:** Fortsæt afspilning. Arkiv-optagelsen vises nu tidsforskudt.

Spring, hurtig frem- og tilbagespoling samt slow motion fungerer som beskrevet i kapitlet **Tidsforskudt fjernsyn** (siderne 76 og 77).



**STOP-tast:** Afslut tidsforskydning og gå tilbage til live billede.

# Digital Recorder

## Se en anden film fra arkivet under arkivoptagelse

Når du har startet optagelsen, kan du se en anden allerede optaget udsendelse.



Hent **DR-arkiv**.



▲ ▼ Vælg optagelse,  
**OK** vis film.

Optagelsen fortsættes i baggrunden.

- Hvis en kodet udsendelse optages med valgmuligheden **Optag afkodet → ja**, vil det CA-modul, der kræves ved afkodning, blive anvendt ved optagelsen. Det er så ikke muligt at se andre kodede udsendelser fra arkivet.

## Slukke for tv-apparatet mens en optagelse er i gang

Under en optagelse kan De slukke tv-apparatet og stille det på standby. Optagelsen fortsættes i standby. Indikatoren på apparatet lyser orange.

- Det er vigtigt **ikke** at slukke tv-apparatet på stikkontakten eller at trække stikket ud af stikkontakten, da optagelsen ellers vil blive mistet!

## Undertekster

Tekstning, der tilbydes af udbyderen, kan ligeledes optages (se side 74).

Sådan åbnes tekst-tv-tekster ved senere afspilning:



**INFO:** Åbn statusangivelsen (se højre spalte).



**TEXT:** Hent undertekst-udvalg.



▲ ▼ Vælg ønskede undertekster.  
**OK** Visning af undertekster.

## Afslutte optagelse før tid

De kan afslutte en igangværende arkivoptagelse.



Tryk på **STOP**-tasten.



**OK** Afslut optagelse.

Optagelsen afsluttes. Det hidtil optagede er gemt på harddisken og kan afspilles via DR-arkivet.

Man kan også afslutte en igangværende optagelse ved at slette det pågældende element i timeroversigten eller i DR-arkivet. Yderligere oplysninger findes på side 74.

## Statusvisning ved arkiv- og tidsforskuet optagelse



**INFO:** Åbn statusangivelsen.

Visning ved livebillede under en arkivoptagelse:

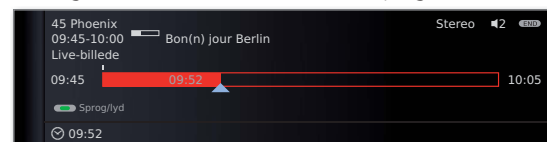

Visning ved tidsforskydning under en arkivoptagelse:

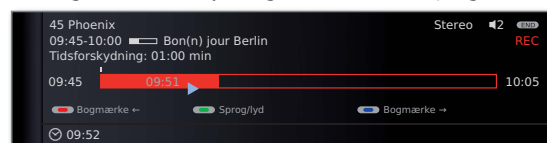

# Digital Recorder

## Arkivoptagelse – Timeroptagelse

► Vær venligst opmærksom på henvisningerne på siderne 87 og 88 vedrørende optagelse af kodede udsendelser.

De har mulighed for at programmere timer-optagelser til digital-recorderen på komfortabel vis ved hjælp af EPG, tekst-tv eller manuelt. I den forbindelse er der mulighed for 50 timer-registreringer samtidigt.

Hvis du har programmeret timeroptagelser, må tv-apparatet kun sættes på standby. Det er vigtigt **ikke** at slukke tv-apparatet på stikkontakten eller at trække stikket ud af stikkontakten, da der ellers ikke kan foretages timer-optagelser.

Programmerede timerer for Digital Recorder vises i timeroversigten.

Ved kodede optagelser, som endnu skal afkodes, fremkommer forkortelsen **DR→DR** i stedet for programnavnet.

Forklaringer til symboler i timeroversigten, se kapitlet **Den direkte vej til at optage** på sidan 99.



Vis **DR-arkiv**.

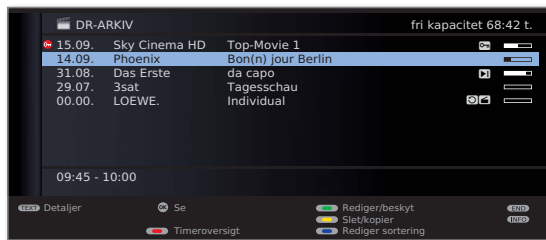

**Rød tast: Åbn Timeroversigt.**



Ved kodede optagelser, som skal afkodes, vises der før registreringen et rødt punkt med nøglesymbol.

## Programmere timeroptagelse via EPG



Åbn **EPG**.



▲ ▼ Marker udsendelsen, der skal optages.



**RECORD-tast:** Programmering for optagelse af udsendelsen.

Timer-data-dialogen åbnes.

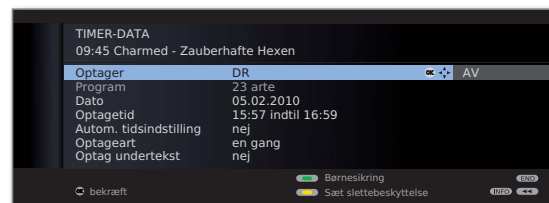

Kontrollér Timer-dataene og udfør i givet fald ændringer.

**OK Bekræft** Timer-data. Udsendelsen indføres i Timeroversigten.

Forklaringer til indstillingsmulighederne i menuen **Timer-data**, se side 74.

Før udsendelsens titel i EPG sættes en rød prik.

Hvis en udsendelse allerede er markeret med et rødt punkt, kan du atter slette den programmerede timer-indførsel med **RECORD-tasten**. Den røde prik forsvinder.



# Digital Recorder

## Programmere timeroptagelse via Tekst-tv

Åbn det program, som du vil udføre en timeroptagelse fra.



**TEXT:** Åbn tekst-tv.



**RECORD-tast:** Hent første programoversigtside.

Hvis dette ikke er muligt, defineres oversigtssiden i **Tekst-tv-menu** → **Indstillinger** → **Oversigtssider**.



**Grøn tast:** Vælg programoversigtssiden, der indeholder den udsendelse, du vil optage.



▼ ▲ Marker klokkeslættet, hvor udsendelsen begynder.



**OK** Programmering for optagelse af udsendelsen.

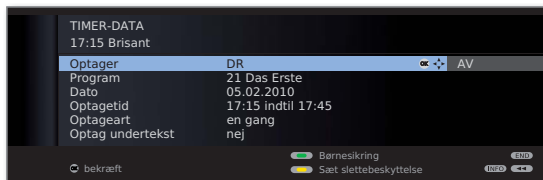

Kontrollér Timer-dataene og udfør i givet fald ændringer. Kontrollér særligt optagelsestiden og dato for udsendelser, der strækker sig over midnat eller begynder den følgende dag. Dataene fra tekst-tv er ikke altid fuldstændige.



**OK Bekræft** Timer-data. Udsendelsen indføres i Timer-oversigten.

Forklaringer til indstillingsmulighederne i menuen **Timer-data**, se side 74.

## Programmere timeroptagelse manuelt



Hent DR-arkiv.



**Rød tast:** Åbn Timeroversigt.



**Rød tast:** Åbn Ny postering.



◀ ▶ Vælg Optagelse.

**OK** Åbn Optageassistent.



◀ ▶ Vælg Manuelt.

**OK** Start programmering.

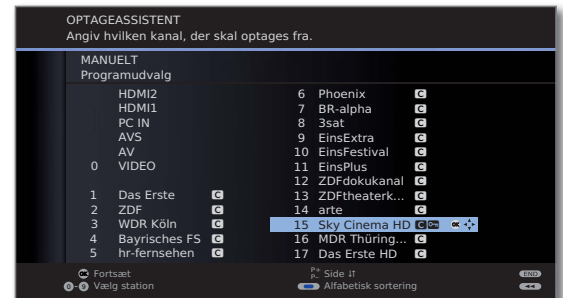

▲ ▼ ◀ ▶ Markér den sender, der skal optages, eller tilslutningsbøsningen og

**OK** vælg.

Menuen **Timer-data** vises.

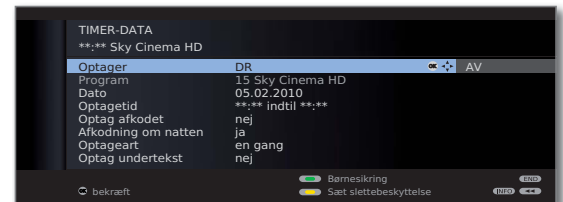

Kontrollér dataene for timeren. I alle tilfælde skal dato og tidspunktet for optagelse angives.

**OK** Bekræft. Udsendelsen indføres i Timer-oversigten.

# Digital Recorder

- ➔ Hvis der blev valgt en DVD-optager som optagelseskilde, startes gen- givelsen fra det tilsluttede apparat manuelt fra begyndelsen af det angivne optagelsestidspunkt.

## Forklaringer til indstillingsmulighederne i menuen Timer-data

- |                        |   |
|------------------------|---|
| Optager                | Udvalg for den anvendte optager. Vælg her <b>DR</b> for Digital Recorder.   |
| Program                | (Kun til rådighed, hvis den valgte sender modtages via forskellige signalkilder, f.eks. DVB-T og DVB-S)<br>Vælg signalkilde der skal optages  |
| Dato                   | Optagelsesdag.  |
| Optagetid              | Optagelsesklokkeslæt.   |
| Autom. tidsindstilling | (Kun til rådighed ved nogle DVB-kanaler og ved optagelse via EPG, se side 86)<br>Anvend automatisk tidsindstilling, <b>ja / nej</b> .   |
| Optag afkodet          | Ved optagelse af kodede sendere, kan du her fastsætte, om udsendelsen skal afkodes allerede ved optagelsen, om muligt. Hvis De vælger <b>ja</b> , kan De under optagelsen ikke se andre kodede udsendelser, da CA-modulet anvendes til optagelsen.<br>Tip: Vælg <b>ja</b> , hvis De ikke ønsker at se en anden kodedet udsendelse under optagelsen. Det sparer dig for det efterfølgende afkodningsforløb.<br>➔ Ved optagelse af CI Plus-kodede udsendelser kan den <b>automatiske tidsstyring</b> af tekniske årsager ikke anvendes, hvis du her har valgt <b>ja</b> . |
| Afkodning om natten    | (kun ved forindstilling <b>Optag afkodet → nej</b> ).<br>Ved indstilling <b>ja</b> , bliver udsendelsen automatisk afkodet den følgende dag kl. 02:00 (CA-modul skal være tilsluttet).<br>Vælg <b>nej</b> hvis De ønsker at sætte afkodningen til et andet tidspunkt. Angiv det ønskede tidspunkt for afkodning ved hjælp af fjernbetjeningen.  |

## Forklaringer til indstillingsmulighederne i menuen Timer-data (fortsat)

- |                         |  |
|-------------------------|--|
| Program-udbyder-PIN     | (kun ved optagelse af CI Plus-beskyttede udsendelser)<br>Indtast ungdomsbeskyttelses-PIN for CA-modulet. Se også side 88.  |
| Optageart               | Vælg <b>en gang, Man-Fre, hver dag</b> eller <b>ugentlig</b> . Ved Timer-optagelser via EPG kan du desuden vælge <b>Serie</b> .  |
| Optag undertekst        | Vælg om de udsendte undertekster ligeledes skal optages.   |
| Spærring af film        | Den senere afspilning af denne optagelse tillades kun efter indtastning af det hemmelige nummer (børnesikring). Tryk på den <b>grønne tast</b> .<br>➔ Hvis der endnu ikke fastsat et hemmeligt nummer i <b>TV-menu</b> under <b>Indstillinger → Børnesikring</b> bliver <b>Børnesikring</b> først aktiveret. |
| Sæt slettebe- skyttelse | Beskyt mod automatisk sletning med sletteprogrammeren. Tryk på den <b>gule tast</b> .  |

# Digital Recorder

## Slette programmerede timerposter

Benyt denne funktion i timeroversigten, hvis du vil slette optagelser, der allerede er programmeret eller vil afslutte en igangværende timeroptagelse.



Hent **DR-arkiv**.



**Rød tast:** Åbn Timeroversigt.



▲ ▼ Marker timeren, der skal slettes.



**Gul tast:** Slette timerpost.

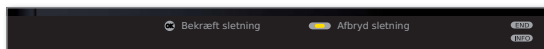

**OK** Bekræfter.

► Skriften for en aktiv timer er rød. Hvis du sletter denne timer, bliver optagelsen stoppet.

## Sletningsmanager

Sletningsmanageren sørger for, at der altid er tilstrækkelig hukommelsesplads på harddisken til nye optagelser.

Når kapaciteten på harddisken næsten er brugt op, bliver den ældste optagelse altid slettet først.

Optagelser, der er forsynet med en slettebeskyttelse (se side 85), bliver ikke slettet af sletningsmanageren. Optagelsen kan dog stadig slettes manuelt.

For at undgå datatab, anbefaler vi at overføre vigtige optagelser til en skrivbar DVD.

Slet optagelsen fra Digital Recordern efter overspilingen. Loewe hæfter ikke for mistede data på Data Recorderens harddisk.

## Optagelseskonflikt

Hvis du ønsker at programmere en ny optagelse, som overlapper en allerede lagret Timer-optagelse, åbnes **Optagelseskonflikt**-dialogen. Her skal De fastlægge om kun én, eller begge optagelser skal udføres.

Hvis De bestemmer Dem for begge, skal De desuden angive hvilken af de to udsendelser skal optages fuldstændigt.

Yderligere muligheder til løsning af en optagelseskonflikt:



**Grøn tast:**

Ændring af timer-data for de enkelte udsendelser.



**END:**

Fravælg nye timere. Den ændre timer-indlæsning opretholdes.

# Digital Recorder

## Tidsforskudt fjernsyn

Under arkivoptagelsen kan den optagede udsendelse vises tidsforskudt.

- ➡ Se venligst henvisningerne til tidsforskudt fjernsyn på side 66.
- ➡ Kopieringsbeskyttede udsendelser (f.eks. Macrovision) kan af retlige grunde ikke vises tidsforskudt.

### Afbryd



Tryk på **PAUSE-tasten**.

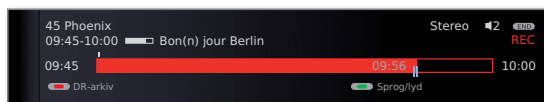

Tv-billedet bliver til et stillbillede og digitaloptagerens statusangivelse vises.

Øverst vises programmets navn og nummer, og hvis der er EPG- eller tekst-tv-data, vises endvidere udsendelsens start- og sluttidspunkt samt dens titel.

Til venstre for bjælken står hvornår den tidsforskudte optagelse startede. Efter bjælken vises klokkeslettet for afslutning af arkivoptagelsen. Bjælken angiver, hvilken del af udsendelsen allerede er blevet optaget. Tiden, der står på bjælken, er det tidspunkt, hvor der blev trykket på pause.

### Fortsætte (tidsforskudt fjernsyn)



Tryk på **PLAY-tasten**.

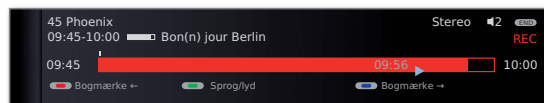

Nu vises tv-udsendelsen tidsforskudt fra det tidspunkt, du trykkede på **PAUSE-tasten**. I stedet for pause-symbolet **||** vises afspilningssymbolet **▶**.

### Springe til automatisk indstillede bogmærker

Ved tidsforskudt tv kan du ved statusangivelse springe til automatisk satte bogmærker eller til begyndelsen eller slutningen af den igangværende optagelse. Hvide bogmærker markerer udsendelsens begyndelse hhv. slutning.

**Rød tast:** Spring tilbage.

**Blå tast:** Spring fremad.

### Skifte til livebillede



Tryk på **STOP-tasten**.

Udsendelsens live billede vises atter.

### Spring frem og tilbage

Ved tidsforskudt fjernsyn kan du springe frem og tilbage med det indstillede springinterval med et kort tryk på tasterne **◀ ▶** og således hurtigt springe over uinteressante afsnit.



**▶▶ Spring fremad.**

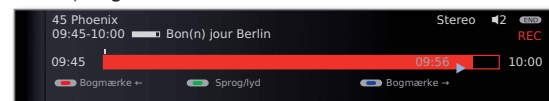

**◀◀ Spring tilbage.**

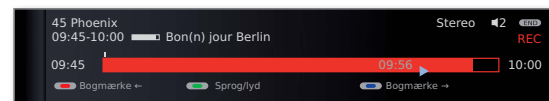

### Smart Jump

Hvis Smart Jump er aktiveret, halveres springet efter hvert skift af springretningen. Hvis De derimod springer mere end tre gange i træk i samme retning, fordobles springvidden (maks. 8 min.).

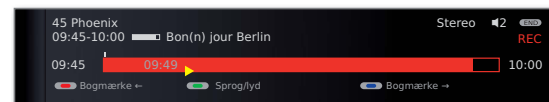

- ▶ Springvidden svarer til den forudindstillede springvidde i **Digital Recorder Menu**.
- ▶ Springvidden er mindre end forudindstillet i **Digital Recorder Menu** (f.eks. efter ændret springretning).
- ▶ Springvidden er større end forudindstillet i **Digital Recorder Menu** (f.eks. efter tre gange spring i samme retning).

# Digital Recorder

## Hurtig frem- og tilbagespoling

Under en tidsforskudt udsendelse kan du spole frem og tilbage med tre forskellige hastigheder. Mens man spoler, er der slukket for lyden.

◀▶ Tryk længere tid på ◀◀ eller ▶▶.

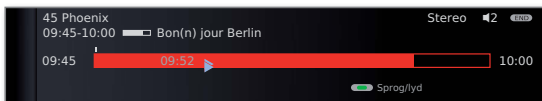

Med hvert yderligere korte tryk på ◀◀ hhv. ▶▶, forøges hastigheden indtil der skiftes tilbage til den indledende hastighed.

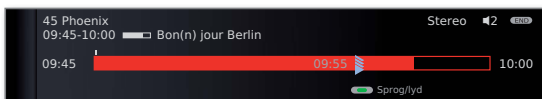

Når man når slutningen af optagelsen, skiftes der automatisk til afspilning. De vil da befinde sig ca. 10 sek. efter livebilledet eller ved tilbagespoling ved begyndelsen af den tidsforskudte optagelse.

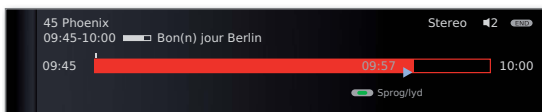

## Slowmotion

Hvis pause (stillbillede) er aktiv, kan du vælge mellem fire slowmotion-hastigheder. Under slowmotion er der slukket for lyden. (For HDTV-udsendelser er baglæns slowmotion ikke mulig.)

⏸ Tryk på **PAUSE-tasten**.

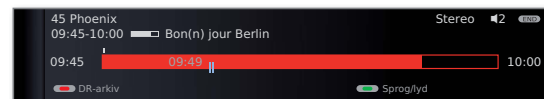

◀▶ Tryk kort på ◀◀ eller ▶▶.

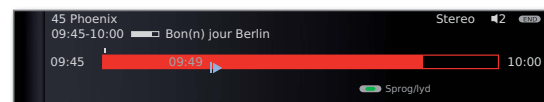

Øg hastigheden:  
Tryk flere gange kort på ◀◀ eller ▶▶.

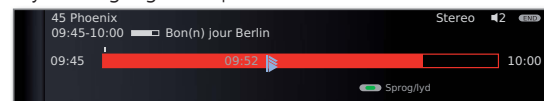

For hvert tryk øges hastigheden, indtil den skifter tilbage til den første hastighed.

## Sæt bogmærke

De kan, f.eks. under sportsudsendelser, markere interessante scener, og afspille dem igen på et senere tidspunkt.

Du kan sætte bogmærker ved tidsforskudt fjernsyn eller under live billedet.

▶ Lidt længere tryk på **PLAY-tasten**: Sæt bogmærke.

Der vises en skærmeddelelse. For hvert nyt længere tryk på **PLAY-tasten** sættes yderligere et bogmærke.

# Digital Recorder

## Afspille optagelser fra arkivet



Vis **DR-arkiv**.

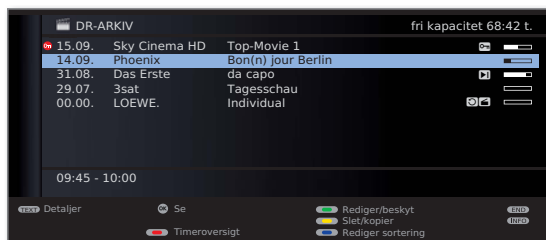

Øverst til højre angives resterende **fri kapacitet** på lagringsmediet.

Den angivne frie kapacitet er en vurderet værdi. Harddiskens nøjagtige restkapacitet afhænger af senere optagede udsendelser.

Bjælkevisningen viser, hvor meget af optagelsen, der er set. Hvis der findes programinformationer fra EPG eller tekst-tv til den markerede optagelse, vises disse under arkivlisten. Hvis der findes yderligere informationer til optagelsen, kan disse hentes med **TEXT**-tasten.

**Blå tast:** Rediger sortering af optagelser.

**Grøn tast:** Sortér optagelser efter dato.

**Gul tast:** Sortér optagelser i alfabetisk rækkefølge.

**Blå tast:** Sortér optagelser efter sender.



Tilbage til oversigt. Den sidst valgte sortering bibeholdes.

### Forklaringer til symbolerne i DR-arkivet

- Arkivindførelse med aktiveret gentagelse (side 80).
- Arkivindførelse med indstillet børnesikring (side 84).
- Arkivindførelse med indstillet beskyttelse for slettelse (side 85).
- Arkivindførelse med manuelt indstillede bogmærker (se højre spalte).
- Kodet arkivindførelse.
- CI Plus-kodet arkivindførelse.
- Arkivindførelsen er blevet overført til overspilning/kopiering i timeroversigten (se side 81, **Overspilning til en tilsluttet optager**).
- Arkivindførelsen er blevet overført til afkodning i timeroversigten (se side 82, **Afkodning af kodet optagelse**).

## Starte afspilning fra DR-arkiv



▲ ▼ Vælg optagelse.

**OK** Start afspilning.

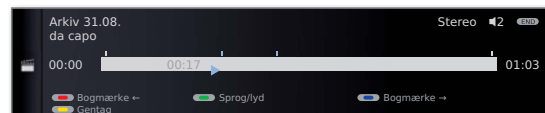

Ved gengivelse af endnu kodede optagelser, skal CA-modulet være isat med Smart Card.

## Sæt bogmærke

Under afspilningen af en arkivoptagelse kan du sætte bogmærker.



Lidt længere tryk på **PLAY**-tasten: Slet bogmærke.

De vil få vist en skærmmelding: **Der blev oprettet et bogmærke!**. Derefter vises navigationsbilledet, og du kan se det satte bogmærke over afspilningsbjælken. De kan indsætte op til 15 bogmærker pr. optagelse.

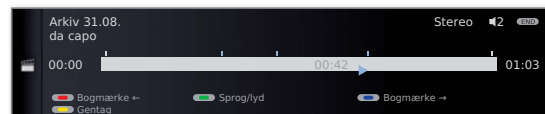

Automatisk satte bogmærker er hvide. Manuelt satte bogmærker er blå.

## Spring hen til bogmærke



**INFO:** Åbn statusangivelsen.



**Blå tast:** Spring til næste bogmærke.

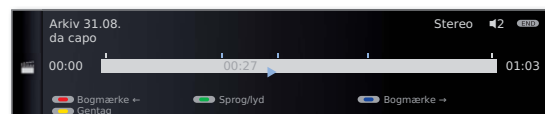

**Rød tast:** Spring til foregående bogmærke.

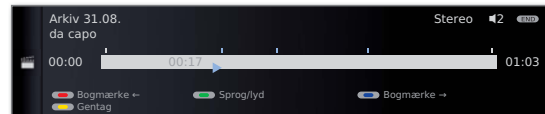

## Slet bogmærker enkeltvis



**Rød eller blå tast:** Spring til det manuelt satte bogmærke, der skal slettes.

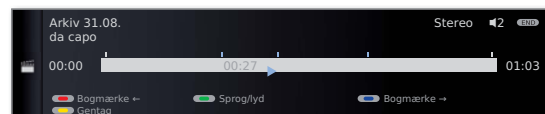

Tryk **PLAY**-tasten længere tid, bogmærket slettes.

# Digital Recorder

► Ved afspilning af kodede optagelser er nogle af følgende funktioner måske kun mulige i begrænset omfang.

## Spring frem og tilbage

Ved et kort tryk på **tasten** ◀◀ eller ▶▶, kan du springe i udsendelsen.



▶▶ Spring fremad.

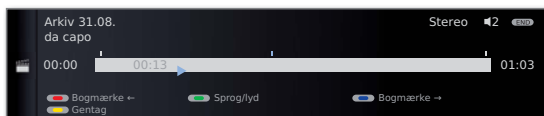

◀◀ Spring tilbage.

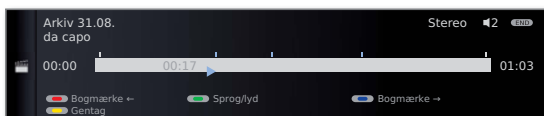

► Indstil springinterval: se side 68.

## Smart Jump

Smart Jump giver mulighed for hurtig søgning efter bestemte scener i en optagelse. Mere hertil på side 76.

## Hurtig frem- og tilbagespoling

Under en arkivafspilning kan du spole frem og tilbage med tre forskellige hastigheder. Mere hertil på side 77.

## Pause (stillbillede)



**PAUSE-tast:** Skift til stillbillede.

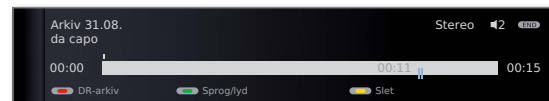

**PLAY-tast:** Fortsæt afspilning.

## Slowmotion

Ved aktiv pause (stillbillede) kan du skifte til fire slow motion-hastigheder (frem og tilbage). Der er ingen lyd ved slow motion.



**PAUSE-tast:** Skift til stillbillede.

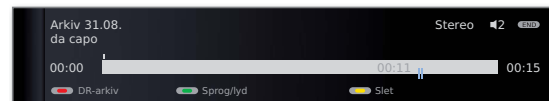

Tryk kort på ◀◀ eller ▶▶.



Øg hastigheden:  
Tryk tasten kort flere gange.



For hvert tryk øges hastigheden, indtil den skifter tilbage til den første hastighed.

# Digital Recorder

## Slette dele af optagelse

Du kan slette dele af en optagelse fra den aktuelle filmposition til begyndelsen eller slutningen.



Tryk på **PAUSE-tasten** under en arkivafspilning på det sted, hvorfra arkivoptagelsen skal slettes til begyndelsen eller enden.

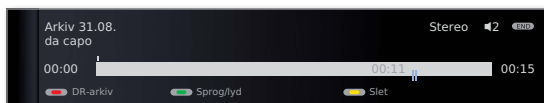

**Gul tast:** Åbn Slet.

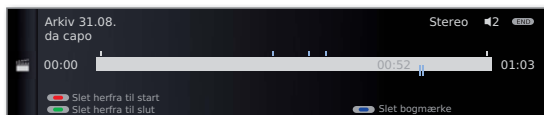

**Rød tast:** Vælg **Slet herfra til start**.  
**Grøn tast:** Vælg **Slet herfra til slut**.



**OK** Bekræft Slet.



I dette eksempel blev 11 min. slettet i slutningen af udsendelsen, så længden for optagelsen nu kun omfatter 52 min.

Eller:



**Rød eller grøn tast:** Afbryd sletning.

## Slette bogmærker

Du kan slette alle manuelt satte bogmærker på én gang.

Manuelt satte bogmærker er blå, satte bogmærker bliver fremstillet hvide.



**PAUSE-tast:** Skift til stillbillede.

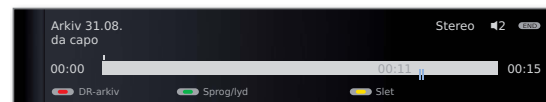

**Gul tast:** Åbn Slet.

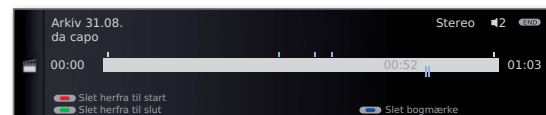

**Blå tast:** Slet manuelt satte **bogmærke**.



**PLAY-tast:** Fortsæt afspilningen.



Automatisk satte bogmærker bliver ikke slettet.

Det er også muligt at slette bogmærkerne via **DR-arkiv** → **Slet/kopier** (se side 83).

## Afspil optagede udsendelser igen

Optagede udsendelser kan gentages og således gengives i en sløjfe.



**INFO:** Indblænding af statusangivelse.



**Gul tast:** Genta film.

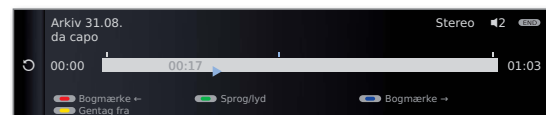

Der vises en cirkelpil til venstre i statusangivelsen og i DR-arkivet bag udsendelsens navn (se side 78). Funktionen forbliver fastsat for denne udsendelse, og ved afbrydelse af gengivelsen.



**Gul tast:** Frakobling på ny af gentag-funktionen.



# Digital Recorder

## Overspilning til en tilsluttet optager



Vis DR-arkiv.



▼ ▲ Marker optagelsen, der skal overspilles.



**Gul tast:** Åbn Slet/kopier.

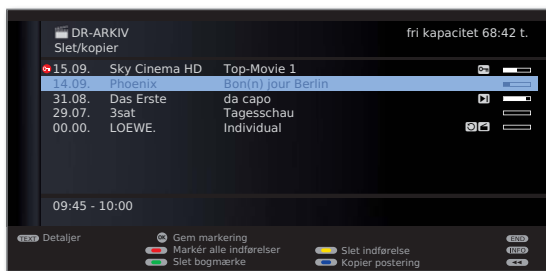

▼ ▲ Vælg evt. flere titler og  
**OK** marker.

Eller:



**Rød tast:** Markér alle indførelser.

⇒ Titler der skal overspilles, vises med blåt.



**Blå tast:** Åbn Kopier postering.

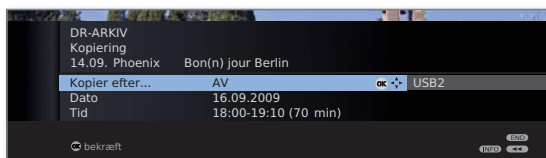

◀ ▶ Vælg optageren i kopiering-menuen.  
Skal der overspilles senere, ændres dato og  
tidspunkt.

**OK** Bekræft.

DR-arkivet vises atter. Foran datoen for den optagelse(er),  
der skal kopieres, ser du et rødt punkt for den program-  
merede overspilning.

Statussen for igangværende/forestående kopieringsforløb  
kan udtages fra Timer-oversigten.

- ⇒ Under en overspilning er det ikke muligt at se en DVB-kanal. Tv-  
apparatet kan imidlertid sættes på standby. Overspilning foretages  
bedst om natten, når tv-apparatet ikke benyttes.

## Overspilning af optagelse til en ekstern harddisk <sup>1)</sup>

Du kan også kopiere udsendelser til en yderligere ekstern harddisk og  
arkivere disse således, eller overføre til et andet Loewe LCD-tv-apparat.



Vis **DR-arkiv**.

Titler der skal overspilles, vælges som beskrevet i venstre  
spalte.



**Blå tast:** Åbn Kopier postering.

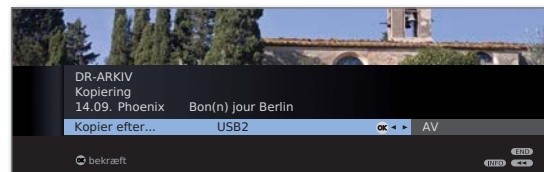

◀ ▶ Vælg **USBx** i kopiering-menuen.  
**OK** Start kopiering.

- ⇒ Overspilning til en ekstern harddisk foregår i baggrunden og med  
væsentlig højere hastighed. I modsætning til overspilning til en til-  
sluttet optager (se venstre spalte), gælder her ingen begrænsninger  
med hensyn til senderudvalget. Der vises en skærmeddelelse når  
overspilningen er udført.  
Statussen for igangværende kopieringsforløb kan udtages fra timer-  
oversigten.
- ⇒ Tv-apparatet må **ikke** frakobles lysnettet under overspilning!

## Sletning af programmeret afkodning

Programmeret afkodning af kodede optagelser kan til hver en tid slettes.

⇒ DR-arkiv angives.



▼ ▲ Markér ønsket udsendelse (rødt punkt med nøgle-  
symbol).



**Gul tast:** Åbn Slet/afkod.



**Blå tast:** Annullér afkodning.

Det røde punkt med nøglesymbol og registreringen i  
timer-oversigten slettes.

<sup>1)</sup> Kun ved anvendelse af en USB-hub.

# Digital Recorder

## Afkodning af kodet optagelse

Afkodningen af kodede optagelser kan til hver en tid startes manuelt <sup>(1)</sup>. CA-modulet være isat med Smart Card på tidspunktet for afkodning. Afkodningen bør ske i realtid, fordi øget tidsafstand fra optagelsestidspunktet giver større mulighed for at nøglen ikke længere er gyldig.

Gå frem som ved overspilning fra arkivet:



DR-arkiv angives.

Markér optagelsen, der skal afkodes.

Kodede optagelser er kendetegnet med for bjælken.



**Gul tast:** Åbn Slet/afkod.



**Blå tast:** Åbn Afkod posterung.

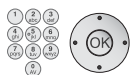
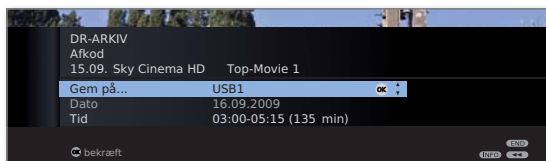

Vælg **USB1**.

Definér dato og tidspunkt for afkodningen.

**OK** Bekræft.

DR-arkivet vises atter. Foran datoen ser De et rødt punkt med nøglesymbol for den programmerede afkodning.

- Under afkodningen kan man ikke se en anden udsendelse. TV-apparatet kan dog frakobles i standby. Afkodning foretages bedst om natten, når tv-apparatet ikke benyttes.
- Efter vellykket afkodning, finder De den afkodede optagelse i DR-arkivet (uden foran bjælken).
- Tidspunkt og dato for en afkodning kan ændres efterfølgende i timeroversigten (se side 72).

## Slette optagelse fra arkivet

DR-arkivet vises.



Markér optagelsen, der skal slettes.



**Gul tast:** Åbn Slet/kopier.

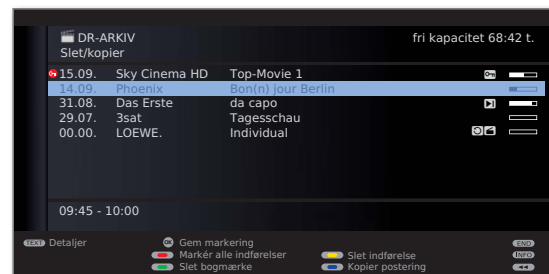

Markér evt. flere titler og **OK** bekræft.

Eller:



**Rød tast:** Markér alle indførelser.

Titler der skal slettes, vises med blåt.



**Gul tast:** Åbn Slet posterung.



**OK** Bekræft sletning.  
Optagelse(erne) bliver slettet.

DR-arkivet vises igen.

<sup>(1)</sup> Vær venligst opmærksom på henvisningerne på siderne 87 og 88 vedrørende brug af kodede udsendelser.

# Digital Recorder

## Slette bogmærker

DR-arkivet vises.



▼ ▲ Markér den optagelse, hvor bogmærkerne skal slettes.

Optagelser med manuelle bogmærker er markeret med en før bjælken.



**Gul tast:** Åbn **Slet/kopier**.

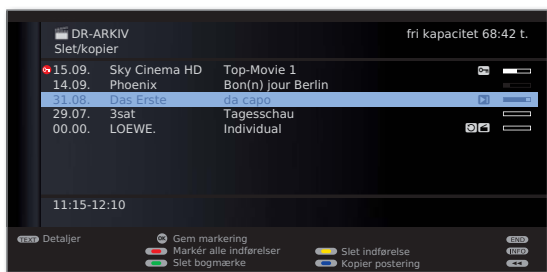

▼ ▲ Markér evt. flere titler og **OK** bekræft.

Eller:



**Rød tast:** Markér alle indførelser.

Markerede titler vises med blå.



**Grøn tast:** Åbn **Slet bogmærke**.

Alle manuelt satte bogmærker for de markerede indførelser bliver slettet. Automatisk satte bogmærker bliver ikke slettet.

## Redigere titel på arkivoptagelse

DR-arkivet vises.



▼ ▲ Marker titlen, der skal redigeres.



**Grøn tast:** Åbn **Rediger/beskyt**.

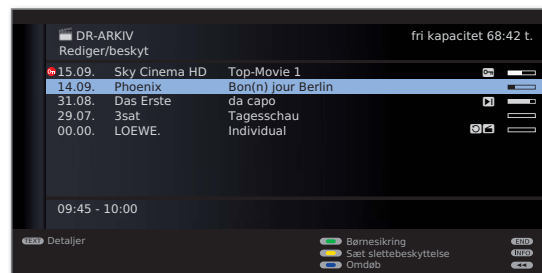

Tryk på den **blå tast** for at vælge **Omdøb**.

Under det 1. bogstav i titlen vises en streg, der angiver den aktuelle indtastningsposition.



- ▶ Indlæsningsposition til højre.
- ◀ Indlæsningsposition til venstre.



Indtast tegnene efter hinanden (indtast vha. nummertasterne på fjernbetjening, som en mobiltelefon). Tasternes funktion findes på side 106.



**Gul tast:** Slet tegn til venstre for indlæsningsmarkering.



**Grøn tast:** Skift mellem store og små bogstaver.



**OK** Afslut indtastningen. Nu er ændringen gemt.

# Digital Recorder

## Spærre/frigive film (børnesikring)

Du kan spærre film, som f.eks. dine børn ikke må se. Visning er kun mulig, hvis det hemmelige nummer indtastes forudgående.

⇒ DR-arkivet vises.

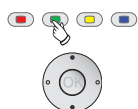

**Grøn tast:** Åbn Rediger/beskyt.

▼ ▲ Marker den titel, der skal spærres eller frigives.

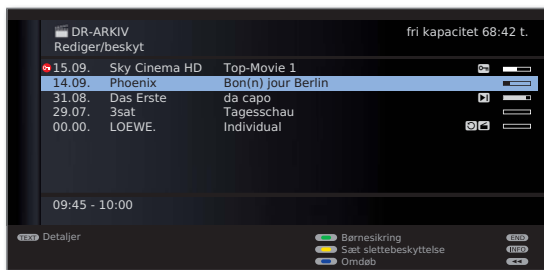

**Grøn tast:** Åbn Børnesikring.

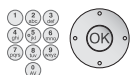
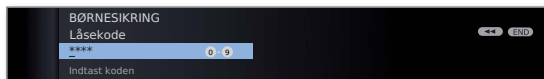

Indtast din låsekode med fjernbetjeningens **nummertaster**. Hvis det er første gang en hemmelig kode defineres, er det vigtigt at huske den. Bekræft den nye hemmelige kode med **OK**.

DR-arkivet vises atter.



**Grøn tast:** Åbn Spærring af film.



▲ ▼ Markér evt. flere titler.



**Grøn tast:** Spærring af film eller Frigiv film atter.

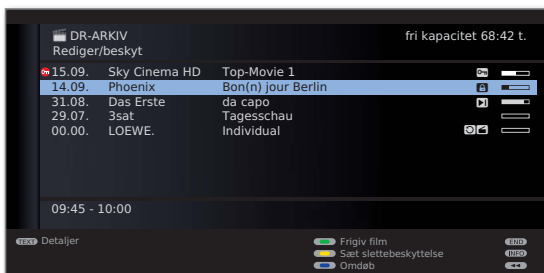

Ved spærrede film fremstilles et spærresymbol  foran bjælken.

## Vise spærret film



Vis DR-arkiv.

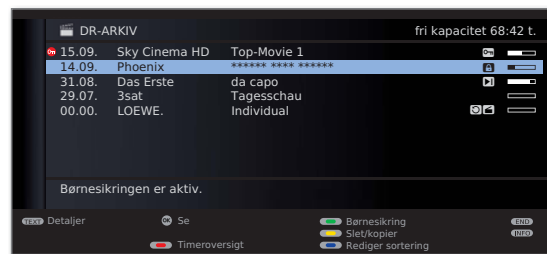

▼ ▲ Marker en spærret film,  
**OK Se den.**

⇒ Titlerne til spærrede film er ikke læsbare. Detaljerede oplysninger til optagelsen kan ikke hentes. Indførelsen bliver forsynet med symbolet  ved linjens slutning.

Du bliver nu bedt om at indtaste din hemmelige kode. Efter den hemmelige kode er indtastet, starter afspilningen af filmen.

# Digital Recorder

## Sæt/ophæv slettebeskyttelse

Du kan forsyne film med en beskyttelse mod sletning for at forhindre automatisk sletning vha. sletningsmanageren (se side 75).

⇒ DR-arkivet vises.

 **Grøn tast:** Åbn **Rediger/beskyt**.



▼ ▲ Marker den titel, hvor du vil sætte eller ophæve slettebeskyttelse.

 **Gul tast:** Åbn **Sæt/Ophæv slettebeskyttelse**.



▼ ▲ Markér evt. flere titler.

 **Gul tast:** **Sæt** hhv. **ophæv slettebeskyttelse**.

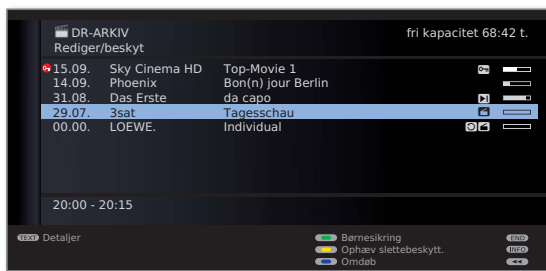

Ved film med aktiveret beskyttelse mod sletning, vises symbolet  foran bjælken.

# Digital Recorder

## Formatering af harddisken

En USB-harddisk, som du vil anvende med tv-apparatet, formateres via **Tv-menu** → **Indstillinger** → **Øvrige** → **Formater ekstern harddisk**.

I tilfælde af problemer ved anvendelse af USB-harddisken, kan en formatering af harddisken afhjælpe problemet.

Desuden kan alle data på harddisken slettes hurtigt og ukompliceret vha. en formatering.

### Advarsel!

Denne fremgangsmåde sletter **alle** data, der er lagret på harddisken!

MENU

**MENU:** Åbn **Tv-menu**.



◀ ▶ Vælg **Indstillinger**,  
▼ skift til den underliggende menulinje.

◀ ▶ Vælg **Øvrige**,  
▼ skift til den underliggende menulinje.

◀ ▶ Vælg **Formater ekstern harddisk**,

**OK** udfør.



**Rod tast: Start formatering.**

⇒ Tv-apparatet skal omstartes efter formateringen.

Eller:

END

**END:** Afbryd forløbet.

## Flere oplysninger

### Autom. tidsindstilling

Tv-apparatet kan anvende den automatiske tidsstyring til optagelse af en udsendelse.

Den **automatiske tidsindstilling** overtager den tilsvarende kontrol af start- og sluttidspunktet ved **DVB**-sendere. Optagelsen startes fra begyndelsen af udsendelsen og afbrydes ved slutningen, også hvis start- og/eller sluttidspunktet blev ændret af programudbyderen. Den automatiske tidsstyring understøttes ikke af alle sendere.

## DVB Common Interface-standard (CI)

Hvis en udsendelse blev optaget kodet, udføres fremgangsmåden for afkodning automatisk den følgende nat i standby (hvis ikke på anden måde indstillet i timer-data). Vær opmærksom på, at tv-apparatet ikke må slukkes på stikkontakten natten over og sørg for, at CA-modulet med SmartCard sidder i CI-slotten på tv-apparatet.

Hvis afkodningen af optagelsen ikke sker i realtid, kan der muligvis ikke længere afkodes. Ved øget tidsafstand fra optagelsestidspunktet, er der større mulighed for at nøglen ikke længere er gyldig.

- ➡ Kodede harddisk-optagelser fremkommer i Timer-oversigten indtil afkodning (side 72).
- ➡ Afkodningen kan også foretages manuelt (se side 82).
- ➡ Afhængigt af programudbyderen, understøttes en senere (tidsforskuet) afkodning muligvis ikke.
- ➡ Afspilning af udsendelser, der er optaget krypteret, afhænger meget af det anvendte CA-modul. I nogle tilfælde gengives de krypterede optagelser ikke eller kun delvist.  
Tip: Optag, om muligt, uden kryptering eller fjern krypteringen så snart som muligt.
- ➡ Valgmuligheder i CA-modul-menuen og Deres CA-moduls kapacitet afhænger af det anvendte moduls type, og den dertil installerede software. Henvend Dem til producenten af modulet vedrørende spørgsmål.

## DVB Common Interface Plus-standard (CI Plus)

CI Plus er en videreudvikling af Common Interface-standarden. CI Plus-slots er i princippet bagudkompatible til den tidligere CI-standard, dvs. CA-modul og Smart Cards ifølge den hidtidige CI-standard, kan videre anvendes i CI Plus-slots, så vidt programudbyderen tillader dette.

Ordningerne for den hidtidige standard (se side 87) gælder ligeledes for CI Plus. Herudover findes der yderligere bestemmelser.

Programudbydere der anvender CI Plus-standard, kan tildele forskellige rettigheder for deres udsendte programmer. Således kan f.eks. optagelsen hhv. den efterfølgende visning af et kodet program fra programudbyderen, være begrænset eller helt udelukket. I tilfælde af denne type bestemmelser, gælder disse fremtidigt også tilsvarende for tidsforskudt fjernsyn. Hvis De ønsker at optage et sådant program, bliver De gjort opmærksom herpå gennem en skærmeddelelse. Optagelsen bliver i så fald ganske vist udført (en tilsvarende indførsel frembringes i DR-arkivet), men senere visning af udsendelsen er så ikke længere muligt, eller kun i begrænset tid (f.eks. 10 dage). En eventuel tidsmæssig begrænsning af afspilningen angives også ved tilsvarende indførsel i DR-arkivet.

Også en senere afkodning af et kodet optaget program kan forbydes af udbyderen.

- Alle her omtalte begrænsninger er programudbyderens ansvar. Tv-apparatet bearbejder disse udelukkende disse neutralt via programudbyderens fastsatte signaludsendelse.

Yderligere kan kopiering af beskyttede udsendelser eksternt, f.eks. til en DVD-recorder, være udelukket af programudbyderen (også efter en eventuel afkodning).

Hvis De ønsker at optage en CI Plus-beskyttet udsendelse, som af programudbyderen er blevet forsynet med en ungdomsbeskyttelse, er det eventuelt nødvendigt at indlæse ungdomsbeskyttelsens PIN-kode for CA-modulet ved programmering af dataene. For senere visning af udsendelsen skal De så bruge tv-apparatets hemmelige nummer.

CA-modul menuernes fremstilling kan ved CI Plus afvige fra den normale fremstilling af tv-menuen.

### Software-opdate med CI Plus-egnede CA-moduler

Der kan fra tid til anden være ny driftsoftware til rådighed for Deres CA-moduls software. I givet fald findes der to former for software-opdateringer.

Anbefalet opdatering:

Der vises en henvisning til en tilgængelig opdatering. De kan enten vælge at udføre denne, eller afbryde forløbet. Hvis den ikke udføres, vises atter henvisningen til udførsel af opdateringen med regelmæssig afstand.

Tvungen opdatering:

Der vises en henvisning til en tilgængelig opdatering. Modulet afkoder ikke længere, indtil opdateringen er vellykket udført.

## Afhjælpning af fejl (CA-modul)

I fald der opstår problemer ved brugen af et CA-modul, kan følgende være en hjælp:

Sluk for tv-apparatet i standby. Udtag CA-modulet fra tv-apparatet. Sluk helt for tv-apparatet. Vent et par sekunder. Isæt atter CA-modulet. Tænd atter for tv-apparatet.

Hvis der skulle forekomme flere fejl, skal De notere den angivne tocifrede fejlkode (kun for CI Plus-egnede CA-moduler). Henvend Dem til Deres tekniske kundeservice. Service-adressen findes på side 126.



# Eksternt udstyr

## Menu Tilslutninger

I denne menu foretages indstillinger for tilslutning af eksternt udstyr.

### Hent Menu Tilslutninger



**MENU:** Hent **Tv-menu**.



- ◀ ▶ Vælg **Tilslutninger**,
- ▼ skift til menulinjen derunder.

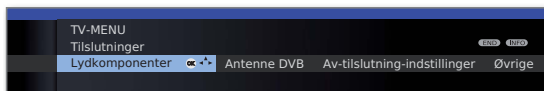

- ◀ ▶ Vælg den ønskede indstilling.

### Forklaringer til indstillingsmulighederne i menuen Tilslutninger:

**Lyd-komponenter** Lyd-komponent-assistenten hjælper dig igennem konfiguration af komponenterne, som anvendes til gengivelse af tv-lyden. Beskrivelsen af lyd-komponent-assistenten findes fra side 96.

**Antenne DVB** Her kan du indstille parametrene for DVB-T med antenneassistenten, og hvis tilgængelig, for DVB-S<sup>(1)</sup>- antennen. Indstillingsmulighederne for DVB-antenne er beskrevet i forløbet for første ibrugtagning (fra side 21).

**Av-tilslutning-indstillinger** Se forklaringer i højre spalte.

**Øvrige** Se forklaringer på side 90.

## Av-tilslutning-indstillinger

I menuen Av-tilslutning-indstillinger kan du tilpasse parametrene for tilslutningsbøsningerne AV og AVS.

### Hent Av-tilslutning-indstillinger



**MENU:** Hent **Tv-menu**.



- ◀ ▶ Vælg **Tilslutninger**,
- ▼ skift til menulinjen derunder.

- ◀ ▶ Vælg **Av-tilslutning-indstillinger**,
- ▼ skift til menulinjen derunder.

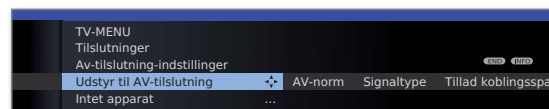

- ◀ ▶ Vælg den ønskede indstilling.

### Forklaringer til indstillingsmulighederne i menuen Av-tilslutning:

**Udstyr til AV-tilslutning** Angiv her, om der er tilsluttet et apparat, og hvis ja, hvilket, til AV-bøsningen.

**AV-norm** Her indstiller du AV-normen for det tilsluttede udstyr til AV hhv. AVS. Normalt bibeholdes indstillingen til **Automatisk**. Hvis normen for det tilsluttede udstyr ikke genkendes automatisk, skal du vælge den rigtige norm. Henvend dig om nødvendigt til din faghandler hhv. se i betjeningsvejledningen til det tilsluttede udstyr.

**Signaltype** Her indstiller du signaltypen for det tilsluttede udstyr til AV hhv. AVS. Normalt bibeholdes indstillingen til **Automatik-FBAS/YC**, ellers skal du vælge den passende signaltype. Henvend dig om nødvendigt til din forhandler.

**Tillad koblings-spænding** Hvis denne funktion er aktiveret og du sætter et AV-apparat (ikke AVS) til gengivelse med koblingsspænding, bliver lyd og billede umiddelbart gengivet på alle tv-senderpladser.

<sup>(1)</sup> Se side 115 angående udstyrs- og tilbehørs muligheder.

# Eksternt udstyr

## Tilslutninger – Øvrige

I denne menu udføres indstillinger (f.eks. Digital Link, Decoder osv.) i forbindelse med eksternt udstyr.

### Hent Andre tilslutnings-indstillinger



**MENU:** Hent **Tv-menu**.



◀ ▶ Vælg **Tilslutninger**,  
▼ skift til menulinjen derunder.

◀ ▶ Vælg **Øvrige**,  
▼ skift til menulinjen derunder.

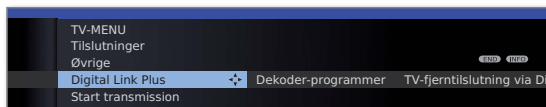

◀ ▶ Vælg den ønskede indstilling.

### Forklaringer til indstillingsmulighederne i menuen Øvrige:

**Digital Link Plus** Med denne funktion kan tv'ets senderdata overføres til en tilsluttet Digital Link Plus-egnet optager. Der kan kun overføres senderdata fra analoge tv-sendere.

**Dekoder-programmer** Her kan du kendetegne analoge sendere med kodet indhold som Dekoder-programmer, således at disse automatisk bliver afkodet fra en dekode, der er tilsluttet AV. Menupunktet kan kun vælges, hvis en **Dekoder** er valgt som **Udstyr til AV-tilslutning** (se side 89).

**Tv-fjerntilslutning via Digital Link** Her kan du vælge, om tv'et skal tændes automatisk fra standby, hvis der gengives et bånd/en disk eller en skærm-menu fra **Digital Link HD-** eller **Digital Link Plus-**egnet udstyr, som er tilsluttet en HDMI- eller AV indgang (se også side 91 og 93).

**Spille-modus** Her kan du indstille hurtigere angivelse af aktiviteter på skærmen for forskellige AV-indgange på tv'et, f.eks. til spillekonsoler (se højre spalte).

## Spille-modus

For die indgange på dit tv-apparat, hvorfra spillekonsoler, pc-anvendelser eller karaoke-forestillinger drives, anbefales det at aktivere **Spille-modus**. Derved opnås det, at dine aktiviteter vises hurtigere på skærmen, med reduktion af omkostninger til billedoptimerende teknikker. Spille-funktionen kan indstilles for hver AV-indgang på dit tv



**MENU:** Hent **Tv-menu**.



◀ ▶ Vælg **Tilslutninger**,  
▼ skift til menulinjen derunder.

◀ ▶ Vælg **Øvrige**,  
▼ skift til menulinjen derunder.

◀ ▶ Vælg **Spille-modus**,  
**OK** hent.

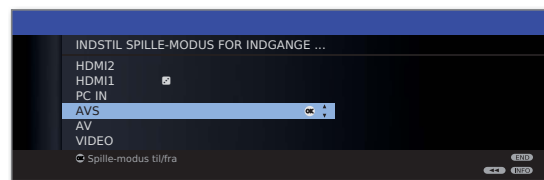

▲ ▼ Vælg tilslutning.  
**OK Spille-modus** for den valgte tilslutning **til/fra**.

Tilslutninger med fastsat spille-modus genkendes vha. symbolet  bagved tilslutningsbetegnelsen.

### Tilslutning/frakobling af spille-modus via statusangivelsen

Du kan også tilslutte hhv. frakoble spille-modus for den valgte AV-indgang via statusangivelsen.



Hent **AV-udvalg**.



▲ ▼ Vælg den ønskede tilslutning,  
**OK** skift.



**INFO:** Hent statusangivelse (hvis denne ikke længere vises efter skift til AV-tilslutningen).



**Grøn tast: Spille-modus** for den valgte tilslutning efter status **til** hhv. **fra**.

# Eksternt udstyr

## Udstyr til terminalerne AV/AVS

Du kan tilslutte ekstraudstyr til Euro-AV-bøsningen **AV** (se side 11), som f.eks. en DVD-afspiller, video-/DVD-optager osv.

AV-indgangen **AVS** (se side 11) tilbyder muligheden for at tilslutte f.eks. et digitalkamera eller camcorder.

AV-bøsningerne kan derved bearbejde forskellige signaltyper. Se betjeningsvejledningen til det pågældende udstyr vedrørende den tilgængelige signaltype.

På grund af de mange AV-apparater på markedet, kan der kun gives typiske eksempler på tilslutning af ekstraudstyr til AV-bøsninger.

### TV-fjerntilslutning via Digital Link

Du kan vælge, om tv'et skal tændes automatisk fra standby, hvis der gengives en disk eller en skærmmenu fra **Digital Link Plus**-egnet udstyr, som er tilsluttet en **AV**-indgang.

Indstillingen findes i **Tv-menu** under **Tilslutninger** → **Øvrige** → **TV-fjerntilslutning via Digital Link**, se også side 90.

### Tilslutning af DVD-afspilleren til tv-apparatet

Der er valgt en **DVD-afspiller** i **Tv-menu** under **Tilslutninger** → **Av-tilslutning-indstillinger** → **Udstyr til AV-tilslutningen** (se også side 89).

Sluk for alle apparater før tilslutning.

Forbind DVD-afspillerens Euro-AV-udgang med bøsningen **AV** på tv-apparatet.

Anvend hertil et komplet Euro-AV-kabel (kan fås hos faghandleren).

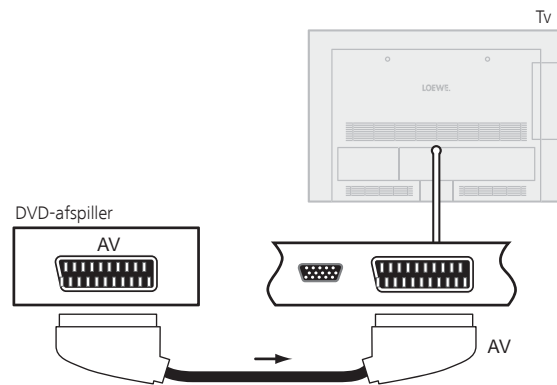

Eksempel på tilslutning af en DVD-afspiller

### Gengivelse fra AV-apparatet

Hvis udstyret ved **AV** understøtter funktionen **Digital Link Plus** eller hvis der er valgt **Tv-menu** → **Tilslutninger** → **Av-tilslutning-indstillinger** → **Tillad koblingsspænding** → **ja** skifter tv'et efter påbegyndt gengivelse automatisk til den tilsvarende AV-indgang.

AV-indgangen kan dog også aktiveres manuelt:



Åbn **AV-udvælgelse**.



▲ ▼ Vælg **AV**,  
**OK** skifter om.

Start gengivelse fra det tilsluttede apparat.

# Eksternt udstyr

## Tilslutning af DVD-optager til tv-apparatet

Der er valgt en **DVD-afspiller** i **Tv-menu** under **Tilslutninger** → **Av-tilslutning-indstillinger** → **Udstyr til AV-tilslutningen** (se også side 89).

Sluk for alle apparater før tilslutning.

Forbind DVD-optagerens Euro-AV-udgang med bøsningen **AV** på tv-apparatet. Anvend hertil et komplet Euro-AV-kabel (kan fås hos faghandleren).

Hvis du ønsker at modtage og optage analoge sendere med den indbyggede modtager (tuner) i optageren, skal optageren være indslæbet i antenneledningen.

Tilslut DVD-optageren som vist i eksemplet forned.

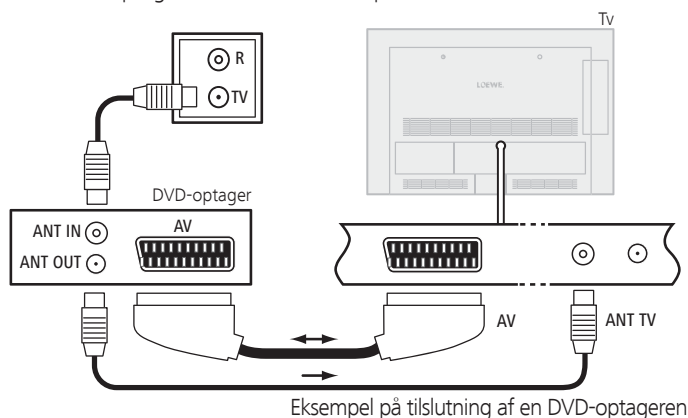

Eksempel på tilslutning af en DVD-optageren

Hvis du ønsker at optage DVB-programmer med en ekstern optager, skal tv-apparatets interne modtagerdel anvendes (se **Timer-optagelse med eksterne enheder** på side 101).

## Gengivelse fra AV-apparatet



Åbn **AV-udvælgelse**.



Vælg **AV**, **OK** skifter om.

Start gengivelse fra det tilsluttede apparat.

## Tilslutning af camcorder/kamera

Sluk for alle apparater før tilslutning.

Forbind camcorderens AV-udgang med lydindgangsbøsningen **AUDIO IN L** (hvid) og **AUDIO IN R** (rød) samt **AVS**-tilslutningen til AV-bøsningen på siden af tv'et.

Anvend AV-kablet, der følger med camcorderen.

Visse camcordere udgiver i stedet for et S-video-signal kun et FBAS-signal ved AV-udgangen. I dette tilfælde anvendes **VIDEO IN** indgangen (gul).

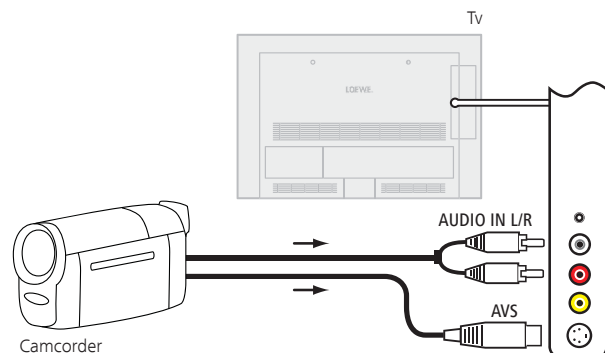

Eksempel på tilslutning af et camcorder

## Gengivelse fra AV-apparatet



Åbn **AV-udvælgelse**.



Vælg **AVS**, **OK** skifter om.

Start gengivelse fra det tilsluttede apparat.

# Eksternt udstyr

## Udstyr til HDMI-terminalerne

HDMI-terminalerne (High Definition Multimedia Interface) muliggør overførsel af digitale billed- og lydsignaler fra et afspilningsapparat, f.eks. DVD-afspiller, DVD-optager, Blu-ray-afspiller, spillekonsol eller Set-Top-Box, over et enkelt tilslutningskabel.

De digitale billed- og lyddata overføres digitalt uden datakompression og udviser derfor ingen kvalitetstab.

Der kan højst tilsluttet fem kaskaderede apparater til hver HDMI-bøsning. Apparatene arrangeres under den tilsvarende HDMI-bøsning i AV-udvalget og i programoversigten. Hvis der overtages et særskilt apparatnavn fra det pågældende apparat, frembringes dette i stedet for tilslutningsbetegnelsen.

Deres tv-apparat kan optimalt gengive 24p-film, som vises fra en tilsluttet HDMI-afspiller, f.eks. Loewe BluTech Vision Interactvie (se Ordliste på side 119).

Ved hjælp af et DVI/HDMI-adapterkabel kan også digitale videosignaler fra en DVI-afspiller gengives over den kompatible HDMI-terminal. Lyden skal tilføjes.

HDMI og DVI benytter begge samme fremgangsmåde til kopieringsbeskyttelse HDCP.

### Tilslutning af udstyr

Sluk for alle apparater før tilslutning.

Tilslut udstyret via et HDMI-kabel (type A, 19-polet) til en af **HDMI**-bøsningerne på tv-apparatet.

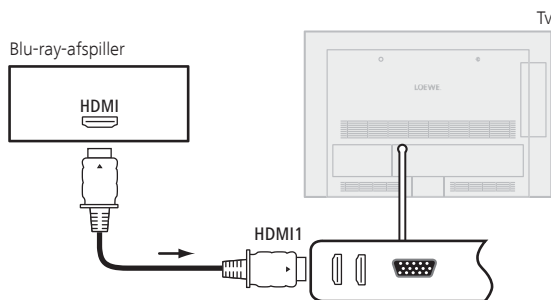

Eksempel på tilslutning af HDMI-udstyr (f.eks. Blu-ray-Player)

Hvis der anvendes et DVI/HDMI-adapterkabel, kan den tilhørende lyd tilføres via lydindgang-bøsningen **AUDIO IN** (analog).

## Gengivelse fra AV-apparatet

Hvis udstyret ved **HDMI** understøtter funktionen **Digital Link HD**, skifter tv'et efter påbegyndt gengivelse automatisk til den tilsvarende HDMI-indgang.

HDMI-indgangen kan også hentes manuelt:



Åbn **AV-udvælgelse**.



▲ ▼ Vælg **HDMI**-bøsningen.

Ved **Digital Link HD**-egnede apparater frembringes muligvis navnet på apparatet i stedet for tilslutningsbetegnelsen.

**OK** Skifter om.

Start gengivelse fra det tilsluttede HDMI-apparat. Det bedst mulige format for billedet bliver automatisk registreret og indstillet.

## TV-fjerntilslutning via Digital Link

Du kan også vælge, om tv-apparatet skal tilsluttes automatisk fra standby, hvis der gengives en disk eller en skærmmenu fra **Digital Link HD** egnet udstyr, der er tilsluttet en **HDMI**-indgang.

Indstillingen findes i **Tv-menu** under **Tilslutninger** → **Øvrige** → **TV-fjerntilslutning via Digital Link** (se også side 90).

# Eksternt udstyr

## Tilpasning af geometri (kun muligt ved bestemte signaler)

Hermed er det muligt at omplacere billedet (vandret og lodret) således, at det udfylder hele billedskærmen

➔ Ved tilslutning af en pc til en **HDMI**-bøsning på tv'et, skal udgangssignalet forudgående indstilles således, at det stemmer overens med et af signalerne i tabellen på side 110.

MENU

**MENU:** Hent **Tv-menu**.



◀ ▶ Vælg **Billede**,  
▼ skift til menulinjen derunder.

◀ ▶ vælg **flere...**,  
**OK** hent.

◀ ▶ Vælg **PC IN - Display**,  
▼ skift til menulinjen derunder.

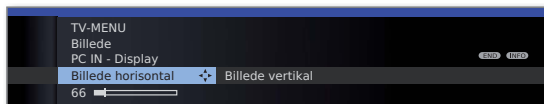

◀ ▶ Vælg den ønskede indstilling,  
▼ skift til menulinjen derunder.

◀ ▶ Foretag indstillinger.

## Digital Link HD

### Digital Link HD (HDMI CEC)

Med funktionen **Digital Link HD** (HDMI CEC) gengiver Loewe tv-apparater signalerne fra fjernbetjeningen via HDMI-tilslutningen fra tv'et til kompatibelt HDMI-udstyr (som f.eks. Loewe AudioVision). Således kan CEC-egnet udstyr opstilles skjult.

### Skjult opstilling af HDMI-udstyr

Tildel herfor først **HDMI CEC-funktion** som beskrevet på side 102 med kode **22** til den ønskede udstyrstast (**REC**, **DVD** eller **AUDIO**).

Foretag derefter tildelingen af **Digital Link HD**-funktionen for det anvendte HDMI-udstyr.

### Tildeling af HDMI-udstyr

➔ Det CEC-egnede HDMI-udstyr er tilsluttet en af tv-apparatets HDMI-bøsninger og er tilkoblet.

REC DVD AUDIO Tryk på den ønskede tast i 5 sekunder.

Der fremkommer en udvalgsmenu på tv'et.

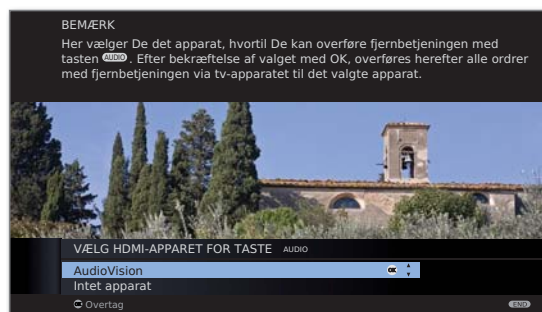

▲ ▼ Vælg det ønskede udstyr fra listen.

**OK** Overtag.

Fra nu af videreføres ordrene fra fjernbetjeningen fra tv-apparatet til HDMI-udstyret, hvis der først er trykket på de tilsvarende udstyrstaster (**REC**, **DVD** eller **AUDIO**).

# Eksternt udstyr

## Udstyr til PC IN-terminalen

Man kan f.eks. tilslutte en PC til bøsningen **PC IN** og således anvende tv-apparatets billedskærm som udlæsningsenhed.

- ➔ Ved tilslutning af en pc hhv. ekstraudstyr til **PC IN**-bøsningen på tv'et, skal udgangssignalet forudgående indstilles således, at det stemmer overens med et af signalerne i tabellen på side 110.

### Tilslutning af udstyr

Sluk for alle apparater før tilslutning.

Tilslut apparatet med et VGA-kabel til **PC IN**-bøsningen på tv-apparatet.

Tilslut det analoge lydsignal fra PC'en med et stereokabel til **AUDIO IN**-jackbøsningen på tv-apparatet.

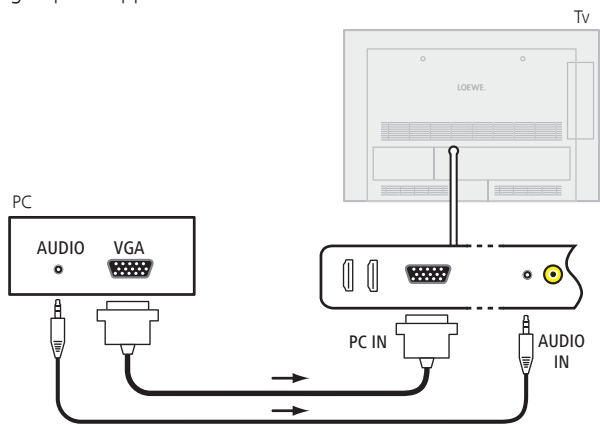

Hvis pc'en råder over en HDMI-grænseflade, kan du også forbinde pc'en til tv'et via HDMI-bøsningen (se side 93).

Alt efter udførelse af HDMI-tilslutningen på pc'en, bliver lydsignalet overført via HDMI-tilslutningen.

Hvis dette ikke er tilfældet, skal den analoge lyd tilsluttes som beskrevet ovenfor. Se den tilhørende betjeningsvejledning vedrørende nærmere information om udførelsen af HDMI-grænsefladen på pc'en.

## Gengivelse fra AV-apparatet



Åbn **AV-udvælgelse**.



▲ ▼ Vælg **PC IN**-bøsningen, **OK** skifter om.

### Tilpas pc-billede (kun muligt ved visse signaler)

I denne menu kan du indstille pc-billedets position (lodret, vandret) samt faseforhold.



**MENU:** Hent **Tv-menu**.



◀ ▶ Vælg **Billede**,  
▼ skift til menulinjen derunder.

◀ ▶ vælg **flere...**,  
**OK** hent.

◀ ▶ Vælg **PC IN - Display**,  
▼ skift til menulinjen derunder.

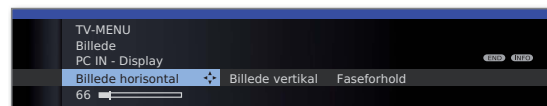

◀ ▶ Vælg den ønskede indstilling,  
▼ skift til menulinjen derunder.

◀ ▶ Foretag indstillinger.

# Eksternt udstyr

## Lydkomponent-assistent

Lydkomponent-assistenten hjælper dig igennem konfiguration af komponenterne, som anvendes til gengivelse af tv-lyden. Du kan konfigurere lyden til tv-højtalere, aktivhøjtalere, tv-højtalere og subwoofer samt analoge og digitale HiFi/AV-forstærkere.

### Lydgengivelse ved tv-apparater uden integreret digital multikanal-audio-dekoder

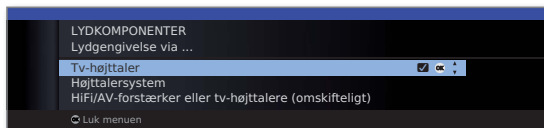

**Tv-højtaler** Lydgengivelse via de indbyggede tv-højtalere (fabriksindstilling).

**Højtalersystem** Lyden gengives enten over tv-højtalerne og en tilsluttet subwoofer eller over aktive stereo-højtalere (se side 97).

**HiFi/AV-forstærker eller tv-højtalere (omskifteligt)** Lydgengivelse via en ekstern analog eller digital audio-forstærker (se side 98), eller via de indbyggede tv-højtalere. Lydgengivelsen kan efter ønske ændres vha. **tast** .



# Eksternt udstyr

## Tilslutning af aktivhøjttalere

Hvis du vil benytte aktivhøjttalere eller en aktiv subwoofer, kan disse tilsluttes bøsningerne **AUDIO OUT L/R** på tv-apparatet.

### Anvendelse af aktivhøjttalere

Sluk for alle apparater før tilslutning.

Forbind tilslutningerne på aktivhøjttaleren med tilslutningerne **AUDIO OUT L/R** på tv-apparatet.

► Lydkomponent-assistenten er åben.

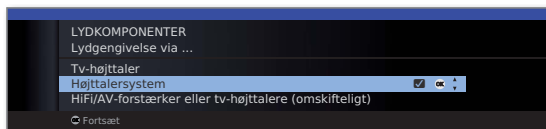

▼ ▲ Vælg **Højttalersystem**,  
OK bekræft.

Tilslut fronthøjttalere:

◀ ▶ Vælg **Eksterne højttalere**,  
OK bekræft.

Tilslutningerne på adapterkablet er forforstærkerudgange. Der må derfor udelukkende tilsluttes aktive bokse direkte til adapterkablet.

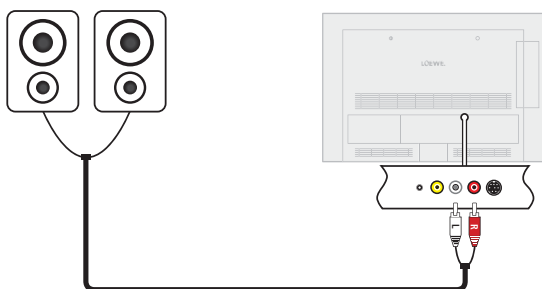

Tilslutning af aktivhøjttalere til tv-apparatet

## Anvendelse af tv-højttalere og aktiv subwoofer

Sluk for alle apparater før tilslutning.

Forbind den aktive subwoofer til én af de to tilslutninger **AUDIO OUT L/R** på tv-apparatet.

► Lydkomponent-assistenten er åben.

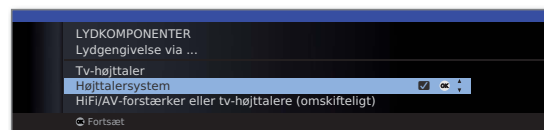

▼ ▲ Vælg **Højttalersystem**,  
OK bekræft.

Tilslut fronthøjttalere:

◀ ▶ Vælg **Tv-højttaler**,  
OK bekræft.

Tilslut subwoofer:

◀ ▶ Vælg **ja**,  
OK bekræft.

Tilpas subwooferniveau:

◀ ▶ Subwoofer-niveau indstilles efter ønske.  
OK bekræft.

Angiv defrefrekvens:

◀ ▶ Indstil subwooferefs øvre grænsefrekvens.  
OK bekræft.

Subwoofer-fase:

Med **P+/P-** tilsluttes en sender med musik, eller start gengivelsen med musik på en eksternt tilsluttet apparat (f.eks. DVD-afspiller, Blu-ray-afspiller).

◀ ▶ Test begge værdier (0° og 180°) og vælg den værdi, hvorved du fra din siddeposition tydeligere registrerer bassgengivelsen.

OK Bekræft indstilling og afslut assistenten.

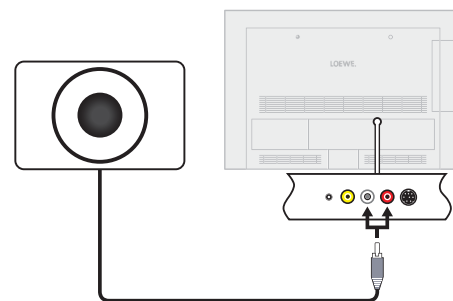

Tilslutning af subwoofer til tv-apparatet

# Eksternt udstyr

## Tilslutning af audioforstærker

Lydkomponent-assistenten gør det muligt at konfigurere forskellige audioforstærkere (stereoforstærkere, surroundforstærkere, analog eller digital) med forskellige digitale lydformater (Dolby Digital, dts, MPEG og Stereo/PCM). Læs desuden betjeningsvejledningen til audioforstærkeren.

MENU

**MENU:** Åbn Tv-menu.



- ◀ ▶ Vælg **Tilslutninger**,
- ▼ gå ned til menulinjen herunder.

- ◀ ▶ Vælg **Lydkomponenter**.
- OK** Åbn Lydkomponent-assistenten.

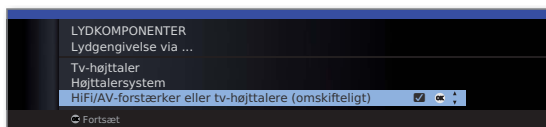

- ▼ ▲ Marker **HiFi/AV-forstærker eller TV-højtalere (omskifteligt)**.

**OK** Fortsæt.

- ◀ ▶ Udvælg om lyden skal transmitteres digitalt eller analogt til forstærkeren.
- Fortsættelse, afhængigt af forstærker, se højre spalte.

### Forklaringer til indstillingsmulighederne:

**HiFi/AV-forstærker eller TV-højtalere (omskifteligt)** Vælg denne indstilling, hvis der er tilsluttet en forstærker og hvis tv-højtalere bruges. Under valg af lyttetilstand kan lyd gengivelsen skiftes om mellem forstærker og tv-højtalere.

**Lydformater** Angiv lydformater, der kan dekodes med den digitale forstærker (se betjeningsvejledningen til den anvendte forstærker).

**Forstærkertype** Vælg mellem stereo- og surround-forstærker.

## Tilslutning af digital audioforstærker

Fortsat fra venstre spalte ...

Ved **digital lydoverføring:** Vælg **ja**.

Den digitale lydudgang på tv'et **AUDIO DIGITAL OUT** forbindes med forstærkerens digitale lydindgang med et cinchkabel:

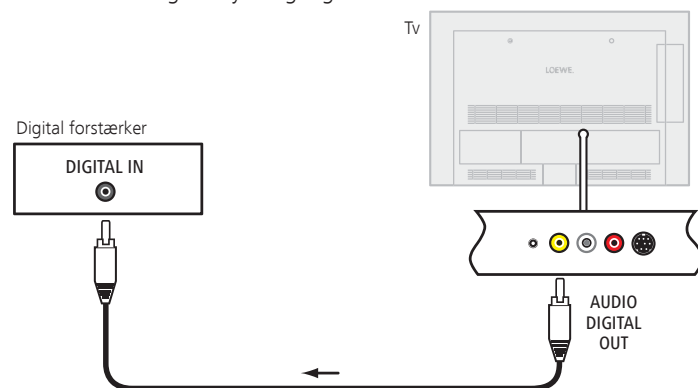

Se forklaringer til indstillingsmulighederne for indstilling af lydformater, forstærkertype og andre indstillinger (venstre spalte).

## Tilslutning af analog audioforstærker

Fortsat fra venstre spalte ...

Ved **digital lydoverføring:** Vælg **nej**.

Med **AUDIO LINK**-adapterkablet (se Tilbehør på side 114) forbindes tv'ets analoge lydudgang over et stereo-cinch-kabel med forstærkerens analoge lydindgang:

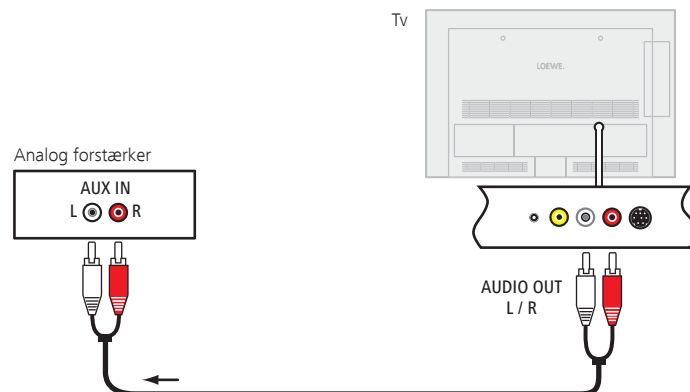

Se forklaringer til indstillingsmulighederne for valg af forstærkertype og andre indstillinger (venstre spalte).

# Eksternt udstyr

## Den direkte vej til at optage

Timer-optagelser via USB Recording eller en tilsluttet optager kan programmeres på tv'et. Optageassistenten er integreret flere steder til programmering af en optagelse. Yderligere information til optagelse med digitaloptageren findes fra side 70.

### Programmering af timer-optagelse via EPG

- EPG-funktionen er slået til, hvis ikke, tryk på **EPG-tasten**.



- ▼ ▲ Marker den ønskede udsendelse.

**RECORD-tast:** Åbn Timer-data.

Timer-data ændres ved behov eller bekræftes.

### Programmering af timer-optagelse via tekst-tv

- Du befinder dig i tekst-tv-funktion; hvis ikke, tryk på **TEXT-tasten**.



**RECORD-tast:** Åbn programsider for det aktuelle program.



**Grøn tast:** Gå til den pågældende side.



- ▼ ▲ Vælg den ønskede udsendelse, **OK** åbn Timer-data.

### Indlæsning af Timer-data

Efter du har valgt den udsendelse, du ønsker at optage, vises Timer-dataene.

Indstillingsmulighederne for Timer-dataene afviger, alt efter optagerens valg, om der skal optages en analog eller DVB-sender, eller på hvilken måde (EPG, tekst-tv) optagelsen er programmeret.

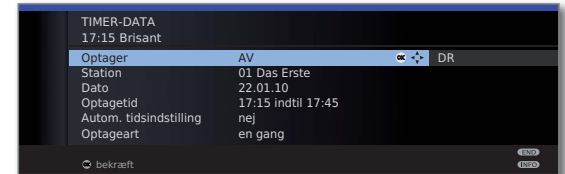

- ▲ ▼ ◀ ▶ Ændr Timer-data efter behov, eller **OK** bekræft.

### Indstillingsmuligheder i menuen Timer-data:

- Optager Valg af den optager, der skal bruges (**AV**, **DR**<sup>(3)</sup>).
- Dato Dato for optagelsen.
- Optagetid Tidspunkt for optagelsen.
- VPS Anvendelse af VPS-data ved analoge sendere, **ja/nej**<sup>(1)</sup>.
- Optag afkodet Ved optagelse af kodede sendere<sup>(3)</sup>, kan du her fastsætte, om udsendelsen skal afkodes allerede ved optagelsen, om muligt.
- Afkodning om natten Ved indstilling **ja** bliver udsendelsen automatisk afkodet den følgende dag kl. 02:00<sup>(3)</sup> (CA-modul skal være tilsluttet).
- Programudbyder-PIN Her kan du angive PIN-koden for programudbyderen til dit **CI Plus-CA**-modul for at tillade en kodet optagelse<sup>(3)</sup> af en børnesikret udsendelse.
- Autom. tidsindstilling Benyt automatisk tidsindstilling, **ja/nej**<sup>(2)</sup>. Optagelsen udføres på det nøjagtige tidspunkt, også hvis modtagelses-/sluttiden ændres af programudbyderen.

Optageart Vælg **én gang**, **man-fre**, **dagligt**, **ugentligt** eller **Serie**<sup>(2,3)</sup>.

Optag undertekst Vælg om undertekster skal optages<sup>(3)</sup>.

<sup>(1)</sup> kun til rådighed ved visse analoge sendere.

<sup>(2)</sup> kun til rådighed ved optagelser via EPG.

<sup>(3)</sup> kun ved tilsluttet eksternt harddisk (USB Recording), se fra side 70.

# Eksternt udstyr

## Programmering af timer via timeroversigten

I timeroversigten er alle programmerede optagelser, formærkede udsendelser og kopieringsopgaver <sup>(1)</sup> oplistet.

Du kan også programmere en ny optagelse over timeroversigten, formærke yderligere udsendelser og kopiere optagede udsendelser fra DR-arkivet til en ekstern optager <sup>(1)</sup>.

 Hent DR-arkiv <sup>(1)</sup>.

    **Rød tast:** Åbn Timeroversigt.







    **Rød tast:** Ny postering (se højre spalte).

**Grøn tast:** Ændring af optagelse.

**Gul tast:** Slet optagelse.

**Blå tast:** Slet fra hukommelse.

## Forklaring til symbolerne i timer-oversigten:

-  Optagelse
-  Gentaget optagelse (hver dag, ugentligt eller Man-Fre)
-  Serieoptagelse <sup>(1)</sup>
-  Afkodningsordre (efterfølgende afkodning af en kodet, optaget udsendelse <sup>(1)</sup>)
-  Forudmarkerede udsendelser (se side 45)

<sup>(1)</sup> kun ved tilsluttet ekstern harddisk (USB Recording).

## Ny indførelse: Manuel programmering af timer-optagelse

⇒ Timeroversigten er åbnet.

    **Rød tast:** Åbn Ny timerindførelse.

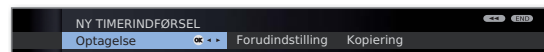

◀ ▶ Vælg **Optagelse**,  
OK åbn.

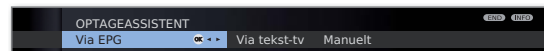

◀ ▶ Vælg **Manuelt**.

Se side 99 vedrørende programmering af en timer-optagelse **Via EPG** eller **Via tekst-tv**.

OK Åbn Senderudvalg.

◀ ▶ ▲ ▼ Vælg sender.

OK Åbn Timer-data.

Se side 99 for indlæsning af Timer-data.

Efter bekræftelse af Timer-data, er den nye optagelse overtaget i Timeroversigten.

## Ny indførelse: Formærkning af udsendelser over Timeroversigten

⇒ Timeroversigten er åbnet.

    **Rød tast:** Åbn Ny timerindførelse.

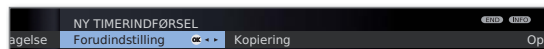

◀ ▶ Vælg **Forudindstilling**,  
OK EPG åbnes.

Ønsket udsendelse formærkes som beskrevet i **Skifte og markere med programlisten** (side 45).

## Ny indførelse: Kopier DR-arkivoptagelser

⇒ Timeroversigten er åbnet.

⇒ Der er tilmeldt en ekstern optager.

    **Rød tast:** Åbn Ny timerindførelse.



◀ ▶ Vælg **Kopiering**,  
OK DR-arkivet åbnes.

Se kapitlet **Overspil optagelser** i betjeningsvejledningen for den digitale optager vedrørende yderligere trin.

# Eksternt udstyr

## Timer-optagelse med eksterne enheder

- Optagelsen af HDTV-udsendelser med eksternt udstyr er kun muligt i begrænset omfang. HD-udsendelsen nedskaleres til SD-kvalitet og udlæses til optagelse ved AV-udgangen.

### Optager med Digital Link Plus

Hvis du anvender en eksternt tilsluttet optager med **Digital Link Plus** eller et lignende system, udveksler tv'et og optageren data (f.eks. justering af programlister for tv/optager eller timerdata for analoge sendere).

Om optageren er kompatibel med **Digital Link Plus**, kan du se i betjeningsvejledningen til optageren. Desuden bør kun fuldt bestykkede EURO-AV-kabler anvendes til forbindelse mellem tv og optager.

### Analoge sendere

Timerdataene bliver automatisk overført fra tv'et til optageren, når programmeringen er afsluttet. (For dvd-optagere overføres desuden optagekvaliteten SQ eller EQ.)

Optagelsen styres derefter fra optageren og optagerens tuner benyttes til at modtage udsendelsen.

Optagelsesdataene bliver ikke gemt i tv'ets timeroversigt. Ændringer eller sletning af timerdata skal derfor foretages på optageren.

### Digitale sendere

Hvis du vil optage digitale programmer med en eksternt tilsluttet optager, benyttes tv'ets DVB-tuner og tv'et overtager styringen af optageren. Programmet på tv'et bliver låst under timer-optagelsen.

Det er ikke muligt at skifte til et andet DVB-program.

### Kopibeskyttelse

Kopibeskyttede udsendelser kan af retlige grunde ikke overføres via EURO-AV-bøsningerne.

## Seriell grænseflade RS-232C (RJ12) (ekstra udstyr)

På den RS-232C (RJ12)-grænseflade kan man tilslutte et netværkssystem fra forskellige producenter (eksempelvis AMX, Crestron) til TV-apparatet.

For konfiguration af RS-232C (RJ12)-grænsefladen og yderligere oplysninger om de forskellige netforbindelsessystemer, skal du henvende dig til din forhandler.

# Eksternt udstyr

## Betjening af Loewe-enheder

### Brug af fjernbetjeningen til tv-apparatets tv-funktion

 Tryk på **TV-tasten**, det pågældende display lyser i ca. 5 sek.

### Brug af fjernbetjeningen til en Loewe optager

 Tryk på **REC-tasten**, det pågældende display lyser i ca. 5 sek.

### Brug af fjernbetjeningen til en Loewe afspiller

 Tryk på **DVD-tasten**, det pågældende display lyser i ca. 5 sek.

### Brug af fjernbetjeningen til tv-apparatets radio-funktion



 Tryk på **AUDIO-tasten**, det pågældende display lyser i ca. 5 sek.

Så længe en knap trykkes på, så lyser displayet for den valgte modus (**TV – REC– DVD – AUDIO**). På den måde har man ved hvert tryk på en knap kontrol med, hvilken modus fjernbetjeningen er indstillet til.

Udstyrstasternes fabriksindstilling er beskrevet ovenfor (se også tabel i højre spalte). Tildelingen af udstyrstasterne kan ændres i tilsvarende med det tilgængelige ekstraudstyr (se højre spalte).

### Indstilling af fjernbetjeningen til andre Loewe-enheder

Du kan betjene forskelligt Loewe udstyr med fjernbetjeningen. Udstyrstasterne **REC – DVD – AUDIO** kan gentildeles til betjening af det forskellige Loewe udstyr.

  Tryk på den ønskede udstyrstast og samtidig **STOP-tasten** i 5 sekunder indtil den tilhørende LED-angivelse blinker to gange.

Indlæs i så fald den tocifrede udstyrskode fra den følgende liste.

Enhedens	Kode	Fabriksindstilling
Loewe ViewVision 8106 H	10	
Loewe Viewvision, Centros 21x2	12	
<b>Loewe ViewVision DR+ DVB-T</b>	<b>13</b>	<b>REC</b>
Loewe Auro 2216 PS/8116 DT	14	
Loewe BluTech Vision	15	
Loewe Soundprojector	17	
<b>Loewe TV - Radio digital</b>	<b>19</b>	<b>AUDIO</b>
Loewe Mediacenter	20	
<b>Loewe BluTech Vision Interactive</b>	<b>21</b>	<b>DVD</b>
<b>HDMI CEC-funktion</b>	<b>22</b>	
Loewe AudioVision	24	
Loewe Individual Sound Projector SL	25	
Apple IR-Codes	26	
Apple IR-Codes (Apple TV-2G)	27	
Nulstilling til fabriksindstillingerne	99	

Den tilhørende LED-angivelse blinker to gange.

► De her fremstillede koder gælder kun for direkte betjening af ekstra udstyret.

Se side 94 vedrørende betjening af tilsluttet ekstraudstyr via tv-apparatet, f.eks. ved skjult opstilling (**kode 22**). Signalet fra fjernbetjeningen føres fra tv-apparatet videre til det skjult opstillede ekstraudstyr.

# Software-opdatering

## Grundlæggende

Det er muligt at opdatere softwaren for dit Loewe tv-apparat. Aktuelle softwareversioner kan downloades fra Loewe-hjemmesiden, og installeres på dit apparat via et USB-stik.

## USB-stik

### Krav til USB-stikket

Du kan bestille passende format- og form-testede USB-stik via Loewe faghandelen under artikelnr. 90456.900.

Hvis du ønsker at anvende sit eget USB-stik, her et par henvisninger hhv. forudsætninger:

- Formatering i FAT32
- Kun 1 partition
- Anvend ikke kodede stik
- Ingen stik, der foregiver et CD-ROM-drev
- Der må ikke forekomme skjulte filer
- For visse udstyrstyper har stikkets konstruktion betydning. Maksimale mål i mm: 70x20x10
- Hvis du er i tvivl, bør USB-stikket formateres som „FAT32“ uden „udvidede egenskaber“.

## Download

### Software-download via Loewe hjemmesiden

Du kan downloade ny software til dit tva-apparat fra vores hjemmeside. Herfor skal du registrere dig på vores hjemmeside

<http://support.loewe.tv/dk>

(under **Registrer nu**).

Følg de enkelte trin i registreringsforløbet.

Efter vellykket registrering og efterfølgende tilmelding på hjemmesiden, skal du også registrere dit apparat (hav artikelnummer og serienummer klar – begge dele er angivet på mærkaten på bagsiden af apparatet hhv. under **Tv'ets udstyr** i stikordsregisteret til tv-apparatet, se side 15).

Efterfølgende vises en oversigt over indhold, der kan downloades til dit tv, herunder også softwaren for dit tv-apparat. Download filerne og åbn alle tilgængelige filer i dette ZIP-arkiv i USB-stikkets hovedfortegnelse.

Udfør efterfølgende software-opdateringen som efterfølgende beskrevet.

## Software-opdatering

Ved software-opdatering (pakkeopdatering) bliver alle tv'ets tilgængelige softwareniveauer forespurgt og opdateret efter behov.

Herfor sættes USB-stikket med den downloadede software i en fri USB-grænseflade på tv'et (se Tilslutninger side 11).

### Hent Software-opdatering



**MENU:** Hent TV-menu.



◀ ▶ Vælg **Indstillinger**,  
▼ skift til menulinjen derunder.

◀ ▶ Vælg **Øvrige**,  
▼ skift til menulinjen derunder.

◀ ▶ Vælg **Software-opdatering**.

**OK** Hent Software-opdaterings-assistent.

Versionerne for den aktuelle softwarepakke angives.



**OK Fortsæt.**

Tv'et søger efter en ny softwarepakke på USB-stikket.

Hvis der efter søgningen er en ny softwareversion til rådighed, frembringes efterfølgende skærmeddelelse (se side 104).

Hvis der forekommer flere forskellige softwarepakker på USB-stikket, anvendes altid den nyeste softwarepakke.

Hvis der ikke blev fundet en ny softwarepakke:

**OK Afslut assistenten.**



Fortsættes på næste side →

# Software-opdatering

## Ny softwarepakke fundet



**OK Fortsæt.**

OK Starter downloading af softwaren.



**END: Afslut assistenten.**

## Download ny softwarepakke

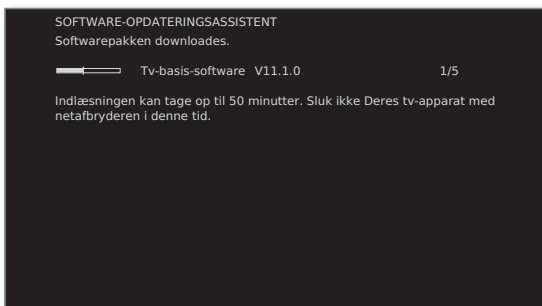

En bjælke oplyser om downloadforløbet. Dette forløb kan vare op til 50 min. Sluk ikke for tv-apparatet så længe!

Efter afsluttet opdatering informeres du herom.

Efter afsluttet download:

Sluk og tænd atter tv-apparatet med netafbryderen.



# Indtastning af tegn

## USB-tastatur

I stedet for fjernbetjeningen kan du tilslutte et USB-tastatur til en USB-indgang på tv-apparatet. Således kan du nemt indtaste tegn ved omdøbning af sendere eller favoritlister.

Tastaturet kan erstatte fjernbetjeningen. I tabellen til højre findes en oversigt over anvendelse af tasterne.

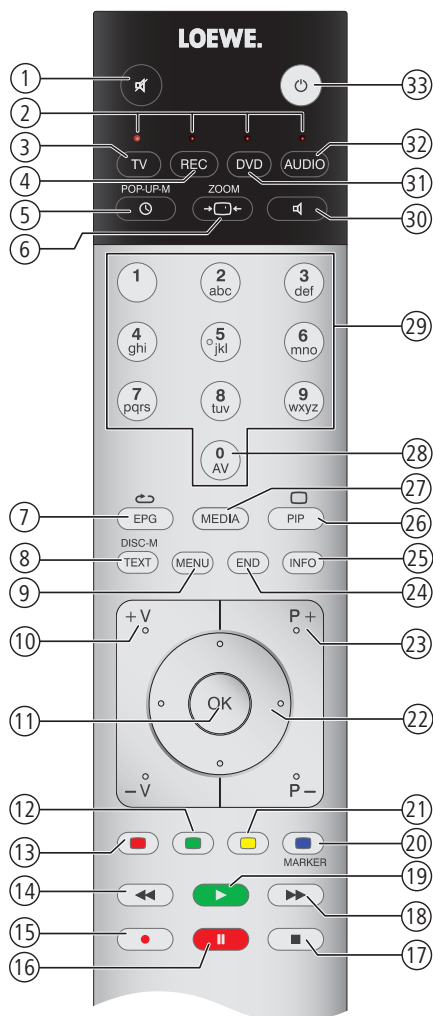

## Tastekombinationer

Tastatur	Fjernbetjening	Nr.
Venstre + højre skiftetast	Skift tastaturlayout mellem standard (latin) og græsk hhv. russisk (kun ved menusprogene græsk og russisk)	-
F1	Rød farvetast	13
F2	Grøn farvetast	12
F3	Gul farvetast	21
F4	Blå farvetast	20
F5	RECORD-tast	15
F6	PAUSE-tast	16
F7	STOP-tast	17
F8	PLAY-tast	19
F9	Tast ◀◀	14
F10	Tast ▶▶	18
Alt + ESC	END-tast	24
Enter	OK-tast	11
0 ... 9	Nummertaster	28, 29
Billede ↑ / ↓	Tasterne P+ / P-	23
Alt + + / -	Tasterne V+ / V-	10
Alt + F	TV-tast	3
Alt + R	AUDIO-tast	32
Alt + P	PIP-tast	26
Alt + T	TEXT-tast	8
Alt + O	Tv-apparatet slukkes i standby	33
Alt + A	MEDIA-tast	27
Alt + I	INFO-tast	25
Alt + M	MENU-tast	9
Alt + E	EPG-tast	7
Alt + S	Lyd til/fra	1
Alt + W	TIMER-tast	5
Piletaster	Markørtaster ◀ ▶ ▲ ▼	22

# Indtastning af tegn

## Tegntabel

### Anvendelse af tasterne til indlæsning via fjernbetjeningen

Ved bestemte funktioner er det nødvendigt at indtaste bogstaver eller tegn. Tryk på en nummertast (0 til 9), ligesom på en mobiltelefon, indtil det ønskede tegn angives.

- De tilgængelige tegn er sprogfafhængige.  
Her forklares tasterne til menusprogene **Dansk**.

Tast	Tegn (store bogstaver - små bogstaver)
1	1 Æ Ø Å - 1 æ ø å
2	A B C 2 Á Æ Å - a b c 2 á æ å
3	D E F 3 É - d e f 3 é
4	G H I 4 - g h i 4
5	J K L 5 - j k l 5
6	M N O 6 Ó Ø - m n o 6 ó ø
7	P Q R S 7 - p q r s 7
8	T U V 8 - t u v 8
9	W X Y Z 9 - w x y z 9
0	0 [tomt] . \ - + _ , ; : ? ! = & # % ~ @ \$ * ^   ( )

# Afhjælpning af fejl



Problem	Mulig årsag	Afhjælpning
Alle menuer vises i det <b>forkerte sprog</b> .	Menusproget er ved en fejl indstillet forkert.	<b>Indstilling af menusprog:</b> Tryk <b>MEDIA</b> -tasten i <b>tv-funktion</b> . I <b>MediaPortal</b> markeres det sidste menupunkt ( <b>Stikordsregister</b> ) i den øvre halvdel, og hentes med <b>OK</b> . Markér det første stikord ( <b>Sprog</b> ) og åbn med <b>OK</b> . Vælg sprog og bekræft med <b>OK</b> .
I <b>Tv-menu</b> kan <b>Tilslutninger</b> ikke åbnes (vises med gråt).	Der er allerede en timer-optagelse i gang.	Vent til timer-optagelsen er færdig eller slet timer-optagelsen (side 100).
Styringen af Loewe optageren og <b>timeren</b> fungerer ikke eller ikke rigtigt.	a) Funktionen Digital Link er ikke aktiveret eller er ikke mulig for optageren. b) EURO-AV-kablet er ikke tilsluttet.	a) Aktiver Digital Link på optageren (se betjeningsvejledningen til optageren). b) Tilslut EURO-AV-kablet (side 92).
Generelle problemer ved tilslutning af <b>eksterne udstyr</b> via en <b>AV-indgang</b> .	a) <b>AV-normen</b> er forkert indstillet. b) <b>Signaltypen</b> er forkert indstillet.	a) Indstil den rigtige norm (side 89). b) Indstil den rigtige signaltipe (side 89). Hvis „Automatik“ er indstillet som <b>AV-standard</b> eller <b>Signaltype</b> , kan det medføre fejl for signaler, der ikke er i overensstemmelse med standarden. Så skal standard og signal indstilles som angivet i betjeningsvejledningen til den eksterne enhed.
<b>Tilslutning</b> af en <b>dekoder</b> fungerer ikke eller er ikke fejlfri.	a) Signalet bliver ikke afkodet fordi den korrekte dekode-sender ikke er valgt i menuen. b) Ved dekode-funktion mangler lyden fordi den forkerte dekode-lyd er blevet tildelt i menuen.	a) Vælg de tilsvarende decoder-sender i menuen ( <b>Tv-menu</b> → <b>Tilslutninger</b> → <b>Øvrige</b> → <b>Dekoder-programmer</b> → <b>Vælg dekodestation</b> ) (se side 90). b) Vælg den rigtige lydkode (altid, aldrig, automatisk) i menuen ( <b>Tv-menu</b> → <b>Tilslutninger</b> → <b>Øvrige</b> → <b>Dekoder-programmer</b> → <b>Lydkode</b> ), se også anvisningerne til dekoderen.
<b>Digital Link Plus</b> fungerer ikke.	a) EURO-AV-kablet er ikke fuldt udstyret (Pin 10 findes ikke). b) Visse optagere kan kun overføre programmerne ved tv'ets første ibrugtagning.	a) Udskift EURO-AV-kablet. b) Gendan optagerens fabriksindstillinger (se betjeningsvejledningen til optageren).
Ved <b>tekst-tv</b> bliver forskellige <b>skrifttegn</b> gengivet forkert.	Det forkerte tegnsæt er indstillet i <b>tekst-tv-menuen</b> .	Indstil det rigtige tegnsæt: <b>Tekst-tv-menu</b> → <b>Indstillinger</b> → <b>Tegnsæt</b> → <b>Standard</b> eller vælg det pågældende tegnsæt.

# Afhjælpning af fejl

Problem	Mulig årsag	Afhjælpning
Der opstår fejl ved anvendelse af et CA-modul.		Sluk for tv-apparatet. Udtag CA-modulet fra tv-apparatet. Vent et par sekunder. Isæt atter CA-modulet. Tænd atter for tv-apparatet.
<b>Ingen lyd</b> via ekstern digital <b>audio-forstærker</b> .	<p>a) Den eksterne digitale audio-forstærker understøtter ikke det valgte lydformat (Dolby Digital, dts, MPEG).</p> <p>b) Tv'et og den eksterne digitale audioforstærker er ikke forbundet med hinanden.</p>	<p>a) Indstil PCM-stereo i lydvalget på dvd-afspilleren. For DVB-programmer skal du slå over på stereo på tv'et under <b>statusvisning (INFO) – Sprog/lyd (grøn tast)</b>.</p> <p>b) Slut <b>AUDIO DIGITAL OUT</b> på tv'et til en <b>Digital-indgang</b> på den eksterne digitale audioforstærker vælg den pågældende indgang på den.</p>
En programmeret <b>optagelse</b> blev ikke udført.	<p>Optagelse af <b>analoge</b> sendere med <b>VPS</b>-data: Udsendelsen, der skulle optages, var ikke (længere) indeholdt i programmerne fra senderen over VPS.</p> <p>Optagelse af <b>DVB</b>-sendere med <b>automatisk tidsstyring</b>: Udsendelsen blev slettet fra EPG-dataene af udbyderen, f.eks. på grund af en programændring.</p>	Det pågældende selskab, der udsender programmerne, har udelukkende ansvaret for overførslen af <b>VPS</b> -data (ved analoge sendere) hhv. for anvendelsen af den <b>automatiske tidsstyring</b> (ved DVB-sendere). Der garanteres ikke for tilgængelighed af de tilsvarende data.
Der høres ingen lyd ved afspilning af video- eller musikfil.	<p>a) Tv'et er sat til mute eller lydstyrken er indstillet for lavt.</p> <p>b) Der er tilmeldt ikke tilgængeligt eller frakkoblet audioudstyr i <b>Tv-menu</b> under <b>Tilslutninger → Lydkomponenter</b> (f.eks. <b>HiFi/AV-forstærker</b>).</p>	<p>a) Forøg lydstyrken med et længere tryk på <b>V+ -tasten</b> på fjernbetjeningen. Dette afhjælper også en eventuel mute-indstilling.</p> <p>b) Tilslut audio-udstyret og tænd for det. Skift tilbage til <b>tv-højttalere i Lydkomponent-assistenten</b>.</p>
En markeret mediefil kan ikke afspilles.	Filformatet understøttes ikke (se også Begrænsninger i punktet <b>Understøttede filformater</b> på side 112).	Ingen afhjælpning.
Den frie kapacitet på den eksterne harddisk vises som væsentligt mindre end forventet i OSD.	Harddisken er blevet formateret til FAT32 på en pc med Microsoft Windows (se også side 67).	Formater den eksterne harddisk, der er tilsluttet tv'et, på ny via <b>Tv-menu → Indstillinger → Øvrige → Formater ekstern harddisk</b> .

# Tekniske data

## Generelle data

Type	Xelos 40 LED 	Xelos 32 LED 
Artikelnummer	50424x80	50422x80
Enhedens mål uden fod (B x H x D) i cm	98,4 x 64,6 x 10,3	79,8 x 54,2 x 9,8
Enhedens mål med fod (B x H x D) i cm	98,4 x 68,9 x 26,7	79,8 x 58,4 x 26,7
Vægt mål uden fod (ca.) i kg	17,5	13,6
Vægt mål med fod (ca.) i kg	20,4	16,5
Displayteknologi	Full-HD LCD med Edge-LED backlight	
Skærm diagonal (i cm) / Billedformat	101 / 16:9	80 / 16:9
Opløsning (i pixel) / Motion Response	1920 x 1080 / 100 Hz	
Kontrastforhold (statisk / dynamisk)	5.000 : 1 / 5.000.000 : 1	
Betragtningsvinkel (horisontal / vertikal)	178° / 178°	
Energiforbrug ved et tændt apparat maks. (W) (Lydydelse 1/8 af højeste værdien)	113	90
Energiforbrug ved et tændt apparat Home (W) (Omgivende lys-sensor i henhold til ErP)	79	65
Energiforbrug i standby (W)	0,37	0,37
Energiforbrug ved et slukket apparat (W)	0	0
Omgivelsestemperatur (celsius)	5° – 35°	
Relativ luftfugtighed (ikke kondenserende)	20 – 80%	
Lufttryk	800 – 1114 hPa (0 – 2000 m over havet)	

# Tekniske data

## Elektriske data

Kabinetbetegnelse:		SL 150
Strømforsyning:		220 V – 240 V/50–60 Hz
Tuner:	terr./kabel: satellit <sup>(1)</sup> :	VHF/hyperband/UHF 4 niveauer: 13/18V/22kHz 16 niveauer: DiSEqC 1.0 Enkeltkabelsystem: EN 50494
Område:	terr./kabel: satellit <sup>(1)</sup> :	45 MHz til 860 MHz 950 MHz til 2150 MHz
Program- hukommelsespladser inkl. AV og radio:		5000
Normer:	analog: digital:	B/G, I, L, D/K, M, N DVB-T/T2 <sup>(1)</sup> , DVB-C DVB-S <sup>(1)</sup> /S2 <sup>(1)</sup>
Farvenormer:		SECAM, PAL, NTSC, NTSC-V, PAL-V (60 Hz)
Lydnormer:	analog: BG, DK, MN: BG, I, DK: L, L1:  digital:	mono, stereo, 2-lyd  FM-A2 FM-Nicam AM-Nicam  mono, stereo, 2-lyd, PCM Dolby Digital Dolby Digital Plus Dolby Virtual Speaker Dolby Digital AAC+
Udgangseffekt i Watt (Musik / Sinus):		2 x 20W / 2 x 10W
Tekst-tv:		TOP/FLOF Level 2.5
Sidehøjtaler:		2000

## Signaler via PC IN / HDMI

I efterfølgende tabel er de kompatible signaler opført, som tv'et kan fremstille via **PC IN**-tilslutninger hhv. HDMI-tilslutninger (**HDMI1**, **HDMI2**).















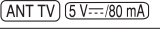
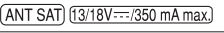

Indstil udgangssignalerne til pc'en, HDMI- eller DVI-udstyret således, at det stemmer overens med signalerne i tabellen.

Format	Vandret	x	Lodret	Billedfrekvens	Tilslutning
480i60	720	x	480i	60Hz	PC IN, HDMI
576i50	720	x	576i	50Hz	PC IN, HDMI
480p60	720	x	480p	60Hz	PC IN, HDMI
576p50	720	x	576p	50Hz	PC IN, HDMI
	1440	x	480p	60Hz	HDMI
	1440	x	576p	50Hz	HDMI
720p50	1280	x	720p	50Hz	PC IN, HDMI
720p60	1280	x	720p	60Hz	PC IN, HDMI
1080i50	1920	x	1080i	50Hz	PC IN, HDMI
1080i60	1920	x	1080i	60Hz	PC IN, HDMI
1080p24	1920	x	1080p	24Hz	PC IN, HDMI
1080p25	1920	x	1080p	25Hz	PC IN, HDMI
1080p30	1920	x	1080p	30Hz	PC IN, HDMI
1080p50	1920	x	1080p	50Hz	HDMI
1080p60	1920	x	1080p	60Hz	HDMI
VGA	640	x	480	60Hz	PC IN, HDMI
SVGA	800	x	600	60Hz	PC IN, HDMI
XGA	1024	x	768	60Hz	PC IN, HDMI
WXGA	1360	x	768	60Hz	PC IN, HDMI
SXGA	1280	x	1024	60Hz	PC IN, HDMI

<sup>(1)</sup> Se side 115 angående udstyrs- og tilbehørs muligheder.

# Tekniske data

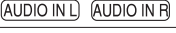
## Tilslutninger (maks. udstyr)

Betegnelse	Art	Funktion / signal	
	Netstik	220-240 V ~ 50 / 60 Hz	Forsyningsspænding
	HDMI type A (2x)	Digital Video/Audio IN:	Digitalbillede <sup>(2)</sup> og -lyd
	D-SUB 15-polet	Video IN:	PC/STB-billedsignal <sup>(2)</sup>
	EURO-AV	Video OUT:	Y/C (S-VHS/Hi 8) FBAS (VHS/8 mm) RGB FBAS (VHS/8 mm) Y/C (S-VHS/Hi 8)
		Audio IN:	L/R
		Audio OUT:	L/R
	USB type A	USB 2.0:	Multimediafiler/software-opdatering
	3,5 mm jack	Audio IN:	L/R
	Cinch (gul)	AUDIO DIGITAL OUT (SPDIF):	Digitallyd-udgang
AUDIO OUT 	Cinch (hvid / rød)	Audio OUT:	L/R
	Mini-DIN		Service/L-Link
	IEC-bøsning	75 Ohm / 5 V / 80 mA:	Antenne/Kabel/DVB-T/C
	F-bøsning <sup>(1)</sup>	75 Ohm 13/18 V / 450 mA:	ANT-SAT DVB-S/S2
	RJ12 <sup>(1)</sup>	Data I/O:	Serielt interface
	Mini-DIN <sup>(1)</sup>		Styring af drejefod (Positioneringsnøjagtighed 1,5°)
	3,5 mm jack <sup>(1)</sup>		Tilslutning til IR-sender
	CI-Slot	Common Interface:	Slot til CA-modul
	3,5 mm jack		Høretelefon 32–2000 ohm
	Cinch (hvid/rød)	Audio IN:	L (hvid) / R (rød)
	Cinch (gul)	Video IN:	FBAS (VHS/8 mm)
	Mini-DIN	Video IN:	Y/C (S-VHS/Hi 8) FBAS (VHS/8 mm)

<sup>(1)</sup> Se side 115 angående udstyrs- og tilbehørs muligheder.

<sup>(2)</sup> Se tabellen på side 110 vedrørende kompatible billedsignaler.

# Tekniske data

## MediaHome

### Understøttede filformater

**Billeder:** JPEG, PNG, GIF

**Musik:** MP3, M4A (AAC LC), WMA (uden lossless), FLAC, WAV (PCM)

**Video:** AVI (MPEG-1/2, DivX, XviD, AC3, MP3), WMV (WMV9, VC-1, WMA9, WMA Pro), MP4 (DivX, XviD, H.264/MPEG-4 AVC, AAC LC), MOV (H.264/MPEG-4 AVC, AAC LC), MKV (H.264/MPEG-4 AVC, AC3), FLV (H.264/MPEG-4 AVC, H.263, MP3, AAC LC), MPG (MPEG-1, MPEG Audio), TS/PS (MPEG-2, H.264/MPEG-4 AVC, MPEG2 Audio, AC3), VOB (MPEG-2, MPEG2 Audio, AC3)

- ➡ DivX op til en opløsning på 720p
- ➡ H.264/MPEG-4 AVC op til Profil High (niveau 4,2)



## Tilbehør

De kan rekvirere nedennævnte tilbehør hos Loewe-forhandleren.

### **Opstillingsmuligheder:**

Tv'et har flere forskellige opstillingsmuligheder til gulvet, på et bord eller væggen.

På side 116 finder du en nøjagtig oversigt over de tilgængelige opstillingsmuligheder.

### **Loewe DVD-Recorder:**

DVD Recorder fra Loewe kendetegnes ved former og farver, der passer til Loewe tv'er og afstemt betjeningshjælp og teknik. Sammen danner enhederne et system, der tilbyder mange fordele.

### **Loewe Blu-ray-Player:**

Med Loewe Blu-ray playeren **BluTech Vision Interactive** er man godt udrustet til DVD'ens følgeformat. Ved hjælp af Loewe-systemintegration styrer man med Assist fjernbetjeningen samtidigt BluTech Vision Loewe Interactive TV-apparatet.

### **Loewe Audiovision:**

Med den integrerede 5.1-decoder sørger **Audiovision** for en imponerende Surround Sound – også ved tv-apparater uden rumklang dekoder.

Ud over FM-radio og CD-/DVD-afspiller tilbyder Audiovision en tilslutning til din iPod eller iPhone. Og takket være video-upscaling 1080p kan du også opleve DVD'er i Full-HD-opløsning.

### **Loewe VESA-adapterbolt:**

Adapterbolt til vægholder ifølge VESA-standarden fås hos en faghandler eller teknisk kundeservice (se serviceadresser på side 126). Det er nødvendigt med fire stykker.

Afstandsbolt (1 stk.) Loewe best.nr. 70873.001.

## Opgraderingssatser/ombygningssatser/kabler

### **Module DVB-S2 Single (art.nr. 70622.080):**

Med udstyrssatsen kan du modtage satellit- og HDTV-sendere. Tuneren integreres i tv'et og betjenes med fjernbetjeningen/menustyringen.

Udvidelsesmuligheder for tv-apparatet findes i tabellen på side 115.

### **Module RJ12 / Motor Unit / IR-Link (art.nr. 70493.080):**

Der kan tilsluttes et hjemmenetværksystem til tv'et via RS-232C (RJ12)-grænsefladen.

Infrarød-funktionen muliggør betjening af skjult installeret ekstra udstyr af andre fabrikater. Ekstra udstyret betjenes med den pågældende fjernbetjening over Loewe tv-apparatet.

Udvidelsesmuligheder for tv-apparatet findes i tabellen på side 115.

### **Module DVB-T2/C Single (art.nr. 70913.080):**

Med ombygningssatsen DVB-T2/C Single, udvides tv-apparatets modtagelsesmuligheder for standard DVB-T2.

Standard DVB-T2 er på nuværende tidspunkt ikke til rådighed i alle lande. Udvidelsesmuligheder for tv-apparatet findes i tabellen på side 115.

### **USB-forlængelse (art.nr. 70167.080):**

Der kan tilsluttes en USB-forlængelse til tv-apparatet, for også at sikre USB-tilslutning, eller for at kunne isætte USB-sticks med stort kabinet.

Dette ekstra udstyr kan erhverves gennem Deres tekniske kundeservice (se service-adresser på side 126).

## Udstyrsvarianter

I følgende tabel er udrustningen for de enkelte udstyrsvarianter samt disses tilbehørs muligheder/ombygningsmuligheder opført.

Udstyrsbetegnelse	Xelos 40 LED	Xelos 32 LED
USB Recording	●	●
DVB-T/C Single	●	●
DVB-T2/C Single art.Nr. 70913.080	□	□
DVB-S2 Single art.nr. 70622.080	○	○

- Fra fabrikken
- Til rådighed som opgraderingssats
- Til rådighed som ombygningssats

## Tv-udstyr

Den nøjagtige produktbetegnelse findes på typeskiltet på bagsiden af apparatet.

De nøjagtige udstyrskendetegn findes i punktet **Tv'ets udstyr** i tv'ets stikordsfortegnelse (se side 15).

## Opstillingsmuligheder



Table Stand



Wall Mount WM62

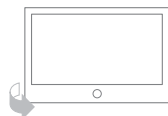

Wall Mount Flex 32 L<sup>(1)</sup>

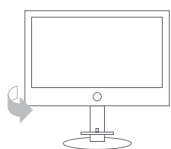

Floor Stand A 32-46

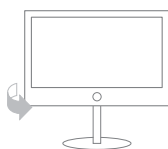

Floor Stand 8 32-40<sup>(1)</sup>

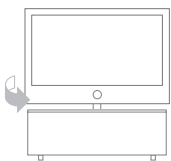

Rack 110.30<sup>(1)</sup>  
Rack 110.30 SW<sup>(1)</sup>

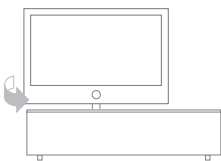

Rack 165.30<sup>(1)</sup>



Rack 165.45 CS<sup>(1)</sup>  
Rack 165.45 SP<sup>(1)</sup>

### Xelos 40 LED

- Table Stand Xelos 40 (udleveringstilstand)
- Wall Mount WM62
- Wall Mount Flex 32 L<sup>(1)</sup>
- Floor Stand A 32-46 (Equipment Board til rådighed som ekstra udstyr)
- Floor Stand 8 32-40<sup>(1)</sup>
- Rack 110.30<sup>(1)</sup>
- Rack 110.30 SW<sup>(1)</sup>
- Rack 165.30<sup>(1)</sup>
- Rack 165.45 CS<sup>(1)</sup>
- Rack 165.45 SP<sup>(1)</sup>

### Xelos 32 LED

- Table Stand Xelos 32 (udleveringstilstand)
- Wall Mount WM62
- Wall Mount Flex 32 L<sup>(1)</sup>
- Floor Stand A 32-46 (Equipment Board til rådighed som ekstra udstyr)
- Floor Stand 8 32-40<sup>(1)</sup>
- Rack 110.30<sup>(1)</sup>
- Rack 110.30 SW<sup>(1)</sup>
- Rack 165.30<sup>(1)</sup>
- Rack 165.45 CS<sup>(1)</sup>
- Rack 165.45 SP<sup>(1)</sup>

<sup>(1)</sup> Ekstra adapter skal benyttes, medfølger ikke.

## Miljøbeskyttelse

### Energiforbrug

Tv-apparatets strømforbrug afhænger af forindstillingen Energibesparelse ved første ibrugtagning (se Tekniske data, side 109). Sluk for tv'et med netafbryderen, hvis du ønsker at spare mere strøm. Vær dog opmærksom på, at EPG-dataene (elektronisk programoversigt) kan gå tabt, og at eventuelt programmerede timeroptagelser via tv'et **ikke** vil blive udført.

Tv-apparatets strømforbrug afhænger af forindstillingen Energibesparelse ved første ibrugtagning (se side 21) hhv. indstillingen i tv-menuen (se side 33).

Hvis du aktiverer den automatiske dæmper (se side 33), tilpasses fjernsynsbilledet den omgivende lysstyrke. Herved opnås en reducere af tv-apparatets strømforbrug.

### Emballage og karton

Du har valgt et produkt af meget høj kvalitet med lang levetid. Vi har til bortskaffelse af emballagen arrangeret en afgang genbrugscentre, som afhenter emballage fra faghandleren.

### Apparatet



Det europæiske direktiv 2002/96/EF omhandler korrekt tilbagelevering, bearbejdning og genbrug af affald fra elektrisk og elektronisk udstyr. Affald fra elektronisk **udstyr skal** derfor bortskaffes adskilt. Dette apparat må **ikke** bortskaffes sammen med normalt **husholdningsaffald!**

Du kan aflevere affald fra elektronisk udstyr omkostningsfrit ved anerkendte genbrugscentre eller igf. hos din faghandler, hvis du køber et lignende nyt apparat. Henvend dig til de lokale myndigheder vedrørende detaljer angående genbrug (også for ikke-EU-lande).

### Batterier



Batterierne til udstyret indeholder ikke skadelige stoffer, såsom cadmium, bly og kviksølv.

Brugte batterier må ifølge batteriforordningen **ikke** ikke bortskaffes sammen med almindeligt **husholdningsaffald**.

Brugte batterier skal ubetinget kasseres i de hertil opstillede **opsamlingsbeholdere**.

Kodenummeret gemmer et hemmeligt tal og dermed barnesikringen. Opbevar dette på et sikkert sted.

# Retmæssige henvisninger

## Varemærkerettighed

Fremstillet under licens for Dolby Laboratories "Dolby", "Pro Logic" og det dobbelte D-symbol er varemærker tilhørende Dolby Laboratories.

Fremstillet under licens for DTS, Inc. U.S. PAT. NO'S 5,451,942; 5,956,674; 5,974,380; 5,978; 762; 6,487,535 samt andre amerikanske patentrettigheder og verdensomspændende gældende og registrerede patentrettigheder. DTS og DTS Digital Sound er registrerede varemærker, og DTS logoer og symboler er varemærker tilhørende DTS, Inc. (C) 1996-2007, Inc. Alle rettigheder forbeholdes.



Skærmfonten "LoeweL2700" er baseret på "Tavmjong Bah Arev (tavmjong.free.fr)" font, som er baseret på "Bitstream Vera". Bitstream Vera er et varemærke tilhørende Bitstream Inc.

Dette udstyr omfatter software, som er delvist baseret på Independent JPEG Group arbejde.

DivX og tilhørende DivX-logoer er registrerede varemærker for DivX, Inc.

Dette produkt omfatter software, som er udviklet fra OpenSSL Project til anvendelse med OpenSSL Toolkit (<http://www.openssl.org>).

Denne software bliver stillet til rådighed af OpenSSL Project uden garanti og uden udtrykkelig eller retmæssig garanti, herunder garanti vedrørende salgbarhed og egnethed til bestemt formål. OpenSSL Project eller derved medvirkende personer hæfter uafhængigt af ethvert ansvarsgrundlag, gældende kontrakter, følgeansvar eller skadeserstatning (inklusive krav pga. uagtsomhed eller andre årsager), under ingen omstændigheder for direkte, indirekte, side- eller følgeskader, samt for særlige skader og erstatningspligt ved skader (inklusive skader ved erhvervelse af erstatningsprodukter eller -tjenesteydelser, mistet brug samt tabte data eller tab af fortjeneste eller driftsafbrydelse), uanset årsag, som på en eller anden måde hænger sammen brugen af softwaren, selv hvis OpenSSL Project er blevet underrettet om muligheden for disse skader.

Dette produkt omfatter kryptografisk software, som er udarbejdet af Eric Young ([eay@cryptsoft.com](mailto:eay@cryptsoft.com)).

Dette produkt omfatter software, som er udarbejdet af Tim Hudson ([tjh@cryptsoft.com](mailto:tjh@cryptsoft.com)).

Dette produkt omfatter software, udviklet af tredje parter, og/eller software, der er underlagt GNU General Public License (GPL) og/eller GNU Lesser General Public License (LGPL). Du kan omfordele og/eller ændre ifølge version 2 af GNU General Public License, eller evt. en senere version, som offentliggøres af Free Software Foundation.

Offentliggørelsen af dette program igennem Loewe sker UDEN NOGEN FORM FOR GARANTI ELLER UNDERSTØTTELSE, frem for alt uden indirekte garanti for MARKEDSMODENHED eller ANVENDELIGHED TIL ET BESTEMT FORMÅL. Se GNU General Public License vedrørende yderligere detaljer. Du kan modtage softwaren via Loewe kundeservice. Du kan downloade GNU General Public License her: <http://www.gnu.org/licenses/>.

# Ordliste

## 0-9

**24p biografvisning:** Film, som frembringes på Blu-ray Disc, understøtter fremstillingen af 24p biografilm. Blu-ray afs spilleren overfører det originale filmformat med 24 billeder pr. sekund på tv'et. Med DMM (DigitalMovieMode) tilsluttet fra fabrikken, beregnes og indføres tilføje midlertidige billeder, som undertrykker den typiske rumlen ved biografilm, og sørger for et flydende bevægelsesforløb.

## A

**Aktiv antenne:** En antenne med egen strømforsyning eller forstærker, der kan forbedre modtagelsen i områder med svage signalforhold.

**Automatisk tidsstyring:** Ligesom **VPS** ved analoge sendere, overvåget den automatiske tidsstyring start- og sluttiderne for udsendelser fra DVB-sendere. Hvis disse tider afviger fra de programmerede tider i timer-dataene, tilpasses optagelsesforløbet automatisk. Den automatiske tidsstyring understøttes ikke af alle DVB-sendere.

**AV-bøsning:** Bøsning til audio- og videosignaler.

**AV-kilder:** Audio-/video-kilde.

**AVI:** Forkortelse for Audio Video Interleave, et video-container-filformat udviklet af Microsoft. En eneste AVI-video-fil kan indeholde flere audio-, video- og tekstdatastrømme (deraf navnet containerformat).

**AVS:** Audio-/video-bøsninger på siden af tv'et (cinch og mini-DIN).

## B

**Bånd:** Betegnelse for et overførselsområde.

**Billede i billede:** Se **PIP**.

**Blu-ray Disc:** Efterfølgende format for DVD. På en Blu-ray Disc (forkortet BD) er der plads til indholdet fra ca. fem DVD'er. Således har Blu-ray Disc rigelig med plads til højopløseligt billedmateriale og lydformater fra flere kanaler.

**BMP:** Forkortelse for bitmap, et rastergrafikformat, der er udviklet til Microsoft Windows og OS/2, og som er vidt udbredt og derfor problemfrit understøttet af næsten al gængs grafiksoftware.

## C

**CA-modul: Conditional-Access-modul** indeholder kodningssystemet og sammenligner den udsendte kode med den på det isatte **Smart Card**. Hvis det to stemmer overens, bliver pågældende program eller udsendelse afkodet.

**CEC:** Forkortelse for Consumer Electronics Control. CEC stiller omfattende kontrolfunktioner til rådighed for apparater indenfor underholdningselektronikken (f.eks. system-standby, One Touch Play). CEC betegnes også som **Digital Link HD** hos Loewe.

**Cinch-kabel:** Kabel til overførsel af lyd eller billede.

**CI-port:** Se **Common Interface**.

**Common Interface:** Common Interface (CI-port) er et standardiseret interface. Ved at isætte et egnet afkodningsmodul (**CA-modul**) og et **Smart Card** kan du se kodede digitale programmer.

**Common Interface Plus:** CI Plus er en videreudvikling af Common Interface-standard. CI Plus-slots er i princippet bagudkompatible til den tidligere CI-standard, dvs. CA-modul og Smart Cards ifølge den hidtidige CI-standard, kan videre anvendes i CI Plus-slots, så vidt programudbyderen tillader dette. Desuden gælder der udvidede bestemmelser for CI Plus.

**Component IN:** Tilslutning, hvor videosignalet overføres via tre separatet cinch-tilslutninger. Den er sammensat af lysstyrkesignalet „Y“ samt farveforskelsignalerne „Pb“ og „Pr“. **YPbPr** er den oprindelige analoge version af det digitale **YCbCr**, som bl.a. anvendes til farvekodning af videodata, der er lagret på dvd og overføres via DVB pr. satellit, kabel eller antenne.

**Conditional Access-modul:** Se **CA-modul**.

## D

**Dekoder:** Analoge, kodede fjernsynssignaler føres gennem en dekode og gøres synlige igen.

**Digital Link:** System til styring af optagere (til video- og dvd-optagere fra Loewe) via EURO-AV-bøsningerne på Loewe tv'et ved skjult opstilling. Styring af optageren til timer-optagelser.

**Digital Link HD:** SSystem til styring af apparater gennem HDMI-tilslutningen på Loewe TV-apparatet ved afdækket opstilling.

**Digital Link Plus:** System til styring af optagere iht. protokol 50. For analoge programmer bliver timerdata sendt til optageren via EURO-AV-bøsningen. Timer-optagelsen udføres udelukkende fra optageren. Forskellige betegnelser hos forskellige producenter.

**DivX:** Video codec, der tillader en forholdsvis kraftig komprimering af store filstørrelser, uden at det medfører væsentlige kvalitetstab.

**Dolby Digital:** Digital flerkanalslyd. Den digitale standard for højkvalitets hjemmebiografssystemer. For denne standard bliver de enkelte kanaler overført separat. De tre frontkanaler højre, venstre og center, de to surroundkanaler højre og venstre samt den eksterne subwooferkanal betegnes som 5.1-signal. Et andet udtryk for Dolby Digital er AC3.

**Dolby Pro Logic:** Analog flerkanalslyd. Skaber en surroundklang på baggrund af et Dolby-kodet stereosignal. Den indeholder oftest fire kanaler (front venstre, center, front højre og surround). Der genereres ikke en særlig subwooferkanal ved denne fremgangsmåde.

**Dolby Pro Logic II:** Analog flerkanalslyd. Dolby Pro Logic II er en videreudvikling af **Dolby Pro Logic**. Denne fremgangsmåde genererer en 6-kanal rumklang (front venstre, center, front højre, surround venstre, surround højre, subwoofer) på baggrund af et stereo- eller Pro Logic-signal.

**Dolby Surround:** Analogt flerkanal lydssystem, der ved hjælp af matrixkodning reducerer fire kanaler til to lydspor.

**Dolby Virtual Speaker:** Dolby Virtual Speaker-teknologien simulerer surroundgengivelse af ægte 5.1-kanal gengivelse med kun to højttalere.

**DTS:** Digital Theater Systems, Digital flerkanalslyd.

# Ordliste

## D (Fortsat)

**DVB-C/-S/-T:** Digital Video Broadcasting står for Digitalt Fjernsyn. DVB er en teknisk betegnelse for den standardiserede fremgangsmåde til at overføre digitalt indhold (fjernsyn, radio, flerkanalslyd, rumklang, **EPG**, tekst-tv og yderligere tjenester) med digital teknik. **C** står for kabeloverførsel, **S** for udsendelse via satellit og **T** for terrestrisk eller antennebaseret udsendelse.

**DVD:** Forkortelse for Digital Video Disc og senere Digital Versatile Disc (eng. for digital, mangesidet skive).

**DVD-preceiver:** Kombienhed med dvd-afspiller og radio uden indbygget forstærker.

**DVI:** Digital Visual Interface er et interface til overførsel af digitale video- og grafikdata (uden lyd).

**Dynamisk kontrastforhold:** Her bliver displayets lysstyrke tilpasset ved en høj andel af sort i billedet. De såkaldte backlight (baggrundslys) bliver automatisk dæmpet og kontrastforholdet forhøjes kortvarigt, altså dynamisk.

## E

**Elektronisk programguide:** Se **EPG**.

**EPG:** Electronic Programme Guide (eng. for elektronisk programguide) er den elektroniske variant af et trykt blad med tv-programmer. Ved hjælp af EPG kan man se programmet for tv-programmerne og overføre de pågældende data. Oversigten over udsendelserne indeholder titel, start- og slut tidspunkt, og udsendelsens varighed. Desuden vises der en kort beskrivelse af indholdet af de enkelte udsendelser.

**EURO-AV-bøsning:** Interface til tilslutning af videoenheder til et tv. Denne tilslutning kaldes også for en scart-tilslutning.

## F

**FLOF:** Full Level One Facilities. Tekst-tv-system, hvor betegnelser og numre til springdestinationerne i nederste linje på hver side overføres separat. På den måde kan man f.eks. lede læseren videre til relaterede emner. Oplysninger om hvilke sider, der findes, og hvilke sider, der indeholder undersider, findes ikke i FLOF.

## H

**HDPCP:** High-bandwidth Digital Content Protection. Kodningssystem, der er beregnet til sikret overførsel af audio- og videodata via **DVI-** og **HDMI-**interface.

**HDMI:** High Definition Multimedia Interface er et nyudviklet interface til fuldt digital overførsel af audio- og videodata.

**HD Ready:** Et kvalitetsmærke, der gives til produkter, der er i stand til at gengive fjernsyn med høj opløsning (**HDTV**).

**HDTV:** High Definition TeleVision (eng. fjernsyn med høj opløsning) er en samlet betegnelse for en række fjernsynsstandarder med høj opløsning.

**High og Low Band:** Overførselsområde for satellitter.

## I

**ID3-Tags:** Ekstra informationer ved MP3- og WMA-audiofiler. Her kan bl.a. angives, titel, album og albumcover. Bearbejdelsen af disse data sker på PC'en ved hjælp af ID3-Tag-Editor.

**IR-Link:** IR-Link-funktionen muliggør betjening af skjult opstillet ekstraudstyr fra andre fabrikanter via Loewe tv-apparatet. Den nødvendige infrarød-sender fås som tilbehør, og kan tilsluttes IR-Link-tilslutningen på tv-apparatet.

## J

**JPEG/JPG:** Joint Photographic Experts Group er en arbejdsgruppe, der udviklede en standardiseret fremgangsmåde til komprimering af digitale billeder. Fremgangsmåden JPEG (kort **JPG**), der blev opkaldt efter arbejdsgruppen, er et vidt udbredt grafikformat til fotos.

## L

**L-Link:** Intelligent systemforbindelse mellem Loewe-enheder til automatisk udveksling af informationer. Gør betjeningen af tv og Loewe systemkomponenter endnu mere komfortabel.

**LCD:** Liquid Crystal Display (eng. for flydende krystalskærm).

**LCN:** Logical Channel Numbers (eng. logiske programnumre). For sendere med LCN, overføres programpladsnumrene, der hører til stationen, af udbyderen. Stationerne sorteres efter disse programpladsnumre.

**LNB/LNC:** LNB (Low Noise Block Converter) er den afgørende digitale del af en satellitantenne. Den er monteret i brændpunktet på en parabolantenne. Betegnelsen **LNC** (Low Noise Converter) tydeliggør, at der også sker en behandling på en lavere mellemfrekvens. Tilføjelsen Block i LNB vedrører, at der samtidig behandles et helt frekvensområde (en blok).

## M

**Modulator:** Sender i en video- eller dvd-optager for at kunne modtage signaler via tv-tuneren.

**Modulationshastighed:** Beskriver overførselshastigheden ved dataoverførsel.

**Mono:** Enkanalslyd.

**MP3:** Dataformat for komprimerede audiofiler.

**MPEG:** Digital komprimeringsmetode for video.

**Multimedia-indhold:** Videoer, musikfiler og fotos sammenfattes under dette begreb.



# Ordliste

## N

**Netværks-ID:** Et NID er det såkaldte programnummer eller netværks-ID – et tal mellem 0 og 8191. I bestemte kabelnet i nogle lande er denne angivelse påkrævet. Der søges da kun efter DVB-signaler på dette kanalnetværk.

**NICAM:** Lydstandard. Benyttes i Belgien, Danmark, England, Frankrig, Sverige og Spanien.

**NTSC:** Amerikansk farvenorm.

## P

**Page Catching:** Hente og åbne et sidetal på tekst-tv.

**PAL:** Europæisk farvenorm.

**PCM:** Pulse Code Modulation for digital lyd.

**PIP:** Picture in Picture (eng. for billede i billede), en funktion, der viser to billeder på en skærm.

**Pixel:** Kaldes også billedpunkt eller billedelement. Betegner såvel den mindste enhed i digital rastergrafik som gengivelsen af dem på en skærm med rastersystem.

**Pixelfejl:** En pixelfejl er en defekt pixel, oftest på et LCD. Pixelfejl kan opstå på grund af produktionsfejl. De viser sig f.eks. ved en konstant lysende pixel eller en konstant sort pixel. Enkelte defekte pixel er dog ikke omfattet af garantien.

**PNG:** Forkortelse for Portable Network Graphics, et frit disponibelt rastergrafikformat til komprimering uden kvalitetstab.

**Progressive JPEG:** Progressive JPEG-billeder opbygges trinvis lidt ad gangen. Under indlæsning af billedet forøges kvaliteten løbende.

**ProScan/Progressive Scan:** Ved Progressive Scan (engelsk for »trinvis scanning«, kort: PS) eller fuldbilledemetode forstås en teknik til billedopbygning på skærme, fjernsyn, projektorer og andre visningsenheder, hvor visningsenheden – i modsætning til ved interlaceteknikken – ikke modtager sammensatte halvbilleder, men ægte fuldbilleder.

## R

**RGB:** Farvesignalerne rød, grøn og blå.

## S

**Satellit-tuner:** Modtagerenhed for satellitudsendelser.

**SDTV:** Standard Definition TeleVision (eng. for fjernsynsprogram i standardkvalitet).

**SECAM:** Fransk farvenorm.

**Set Top-boks:** En Set Top-boks (forkortes STB) er inden for underholdnings-elektronik en betegnelse for en enhed, der tilsluttes en anden – oftest et tv – og dermed giver brugeren adgang til ekstra anvendelsesmuligheder.

**Styrespænding:** Videoer afgiver denne spænding for at skifte over til afspilningen på tv'et.

**Signalindgangsgrupper:** Afhængigt af det foreliggende signal bliver signalkilderne inddelt i forskellige grupper. Herunder er alle signalindgangsgrupperne anført med deres tilhørende signaltyper og de mulige indgange.

### Analogt tv:

Signaltype: FBAS, YC, RGB-SD (480i/576i), Component-SD (480i/576i)

Indgang: analog tuner, AV, AVS

### Digital tv:

Signaltype: DVB-SD, HDMI-SD (480i/576i)

Indgang: digital tuner, HDMI1, HDMI2, HDMI3

### Analog HD:

Signaltype: RGB-HD (video mode: f.eks. 1920x1080, 1280x720),  
Component-HD (video modes: f.eks. 1920x1080, 1280x720)

Indgang: PC IN

### Digital HD:

Signaltype: DVB-HD, HDMI-HD

Indgang: digital tuner, HDMI1, HDMI2, HDMI3

### PC:

Signaltype: RGB

(PC modes: f.eks. 800x600, 1024x768, 1280x1024, 1360x768)

Indgang: PC IN

### PhotoViewer:

Indgang: USB

**Signalstyrke:** Det modtagne antennesignals styrke.

**Signalkvalitet:** Det indgående antennesignals kvalitet.

**Smart Card:** Et Smart Card er et elektronisk chipkort, der udleveres af den pågældende programudbyder eller af certificeringsfri Pay TV-udbydere. Det indeholder den kode, der dekodes i **CA-modulet**.

**Statisk kontrastforhold:** Beskriver forskellen mellem den lyseste og mørkeste billedgengivelse.

**Stereo:** Tokanalslyd.

# Ordliste

## T

**Terrestrisk:** Ved dataoverførsel bliver en radiotransmission, der ikke anvender satellitter som mellemstationer betegnet som terrestrisk.

**TFT:** Thin Film Transistor (eng. for tyndtlagstransistor). En vidt udbredt anvendelse er kontrol af skærme med flydende krystal, hvor der benyttes en enkelt transistor pr. billedpunkt. Denne opbygning af skærme kaldes aktiv matrix-LCD, men betegnes almindeligvis hyppigt som TFT-skærme.

**TOP:** Table of Pages. Tekst-tv-system, hvor de enkelte sider er inddelt i rubrikker. Blokkene står for det højeste hierarkiniveau (f.eks. nyheder, sport, programmer) og grupperne står for de underliggende niveauer (f.eks. indland/udland, fodbold/tennis). Siderne kan tildeles forkortelser, der vises med farver i den nederste linje og kan vælges med de fire farvede taster på fjernbetjeningen. Desuden transmitteres oplysninger om hvilke sider, der findes, og hvilke sider, der har undersider.

**Tuner:** Engelsk for modtager.

## U

**USB:** Universal Serial Bus. Serielt bussystem til forbindelse af eksterne apparater (USB-kortlæser, USB-stik).

## V

**VGA:** Pc-interface til tilslutning af en skærm.

**Virtual Dolby Surround:** En teknologi certificeret af Dolby. Den genererer et virtuelt klangbillede på baggrund af to lydkanaler. Kilden forudsættes at være **Dolby Surround** eller **Dolby ProLogic**. Den anvendte virtualizer forarbejder alle flerkanaals-signaler og giver en fornemmelse af yderligere højttalere.

**VPS:** Video Programming System (VPS) er et signal, som visse (men ikke alle) analoge tv-programmer transmitterer i pauserne i tv-signalet. Signalet benytter video- og dvd-optagere til at reagere på ændrede starttidspunkter, bortfald af udsendelser eller overskridelser af den planlagte sendetid ved optagelse af udsendelser.

## W

**WMA:** Forkortelse for Windows Media Audio, Microsofts eget audio-dataformat. Som ved MP3-filer er indholdet også her komprimeret.

**WMV:** Forkortelse for Windows Media Video, Microsofts eget video-dataformat.

## Y

**Ycc/Ypp:** Farvenormer for **Set Top-bokse**.

**YCbCr:** Digital farvemodel, se **COMPONENT IN**.

**YPbPr:** Analog farvemodel, se **COMPONENT IN**.

# Stikordsregister

## 0-9

24p-format .....93

## A

Afkodning af kodet optagelse .....82

Afslutte optagelse før tid .....71

Afspille optagelser fra arkivet .....78

Aktivlautsprecher .....97

Antenne DVB .....89

Apparatets afdækninger .....18

Audioforstærker .....98

Audiokommentar .....22, 31, 32

AUDIO-tast .....20, 102

Auto-dæmpning - rum .....33

Auto-dæmpning - video (VBD+) .....33

Auto-format .....33

Automatisk tidsstyring .....99

Autom. sprogenkendelse .....32

Autom. tidsindstilling .....86

AV-normen .....89

AV-udgangslid .....32

AV-udvælgelse .....30

## B

Balance indstilles .....32

Batterier .....19

Betjeningspanel .....10

Billede .....33

Billede i billede .....43

Billedformat .....33, 34

4:3 .....34

16:9 .....34

PALplus .....34

Panorama .....34

Zoom .....34

Billedindstilling .....33

Billedtilpasning .....34

Blu-ray-afspiller .....93

Bogmærke

Indstilling .....70, 78

Slet alle .....80, 83

Slet enkeltvis .....78

Spring frem og tilbage .....78

Børnesikring .....52, 84

Bundtning af kabler .....19

## C

Camcorder .....91

CA-modul .....55

CI-port .....55

Common Interface .....87

Common Interface Plus .....88

## D

Dataregistrering .....46

Dekoder .....90

Dekoder-programmer .....90

Digital kamera .....91

Digital Link HD (HDMI CEC) .....94

Digital Link Plus .....90, 101

Digital Recorder Menu .....68

Digital støjreduktion (DNC) .....33

Direkte optagelse .....70

Øjeblikkelig optagelse .....70

DVB-tegnsæt .....38

DVB-undertekster .....35

DVD-afspiller .....93

DVD-optager .....93

DVD-tast .....102

DVI .....93

## E

Energibesparelse .....15, 21

EPG .....45

## F

Fabriksindstillinger billede/lyd .....34

Farveintensitet .....33

Farvetaster .....35, 38, 47

Farve-temperatur .....33

Favoritlister .....30

Film-modus (DMM) .....33

Fjernbetjening .....3, 19, 102

FLOF .....47

Formatering af harddisken .....86

Første ibrugtagning-menu .....21

## G

Gem i hukommelse .....45

Generelt til betjening .....12

Gentag film .....80

Gentag ibrugtagning .....15, 21

## H

HDMI .....93

HDMI CEC .....94

HiFi/AV-forstærker .....96, 98

Hjælp .....15

Hurtig frem- og tilbagespoling .....77, 79

## I

Image+ Active .....33

Indikator .....20

Indstilling af billede .....33

Indstilling af hovedtelefonlydstyrke .....31

Indstilling af lyd .....31

Indstilling af lydindstilling .....31

Info-display .....15

Information om skjulte afsnit .....68

Interval .....68

## K

Klokkeslæt .....36

Kodenummer .....52

Kontrast .....33

Kopibeskyttelse .....101

## L

Låsekode .....52

Låste sendere .....22, 23, 26, 39, 55

Leveringsomfang .....7

LNC/LNB .....24, 25, 26

Loudness .....31

Lyd .....31

Lyd-billede-synkronisering .....31

Lydeffekter .....31

Lyd fra .....31

Lydindstilling .....31

Lydkodning .....90

Lydkomponent-assistenten .....96

Lydløs .....31

Lyd over .....31

Lydstyrke .....31

Lysstyrke .....33

# Stikordsregister

## M

Maksimal lydstyrke	32
Maks. lydstyrke ved tilslutning	32
Manuel programsøgning	40
MediaHome	58
MediaMusic	61
MediaPhoto	62
Diasshow	62
Drej billedet	62
Fuldskærmsvisning	62
MediaPortal	14
MediaVideo	63
Spol	64
Spring	64
Vælg sprog/lyd	64
Medier	
Forlad	56
Medier-menu	57
Menusprog	15
Miljøet	117
Mobiltastatur	12

## N

Netafbryder	10, 20
Netforbindelsessystemer	101
Nummertaster	12, 15, 29

## O

OPC	33
Opstilling af tv-apparatet	18
Optageassistent	73, 99
Optagelse	99
Optagelse-fremløbstid og -efterløbstid	69
Optagelseskonflikt	75
Oversigtsplan	16
Overspil	
til en tilsluttet optager	81

## P

PC IN	95
Personlige tekst-tv-sider	35, 48
PIP	43
Programinfo	35
Programliste	29

## R

Radio-funktion	20, 49
Radio-menu	17, 50
REC-tast	102
Redigere favoritlister	42
Flyt program	42
Omdøbe liste	42
Slette program	42
Tilføj program	42
Redigere titel på arkivoptagelse	83
Rediger stationer	41
Flytte station	41
Gendanne stationer	41
Omdøbe station	41
Slette station	41
Rengøring og vedligeholdelse	9

## S

Sæt bogmærke	77
Satellitanlæg	23
Se en anden film fra arkivet under	
arkivoptagelse	71
Seriel grænseflade (RS-232C)	101
Serie-tolerance	68
Set-Top-Box	93
Sidevalg	47
Sidste program	35
Signaltype	89
Sikkerhed	8, 9
Skærmmenuer	54
Skarphed	33
Skifte til Livebillede	76
Slet	
Alle bogmærker	80, 83
Bogmærker enkeltvis	78
Dele af optagelsen	80
Optagelse	82
Sletning af programmet afkodning	81
Sletningsmanager	75
Sæt/ophæv slettebeskyttelse	85
Sæt slettebeskyttelse ved timeroptagelse	74
Slowmotion	77, 79
Slukke	20
Slukke for tv-apparatet mens en	
optagelse er i gang	71

Smart Card	55
Smart Jump	68, 79
Software-opdatering	103
Søgeassistent	39
Søg/opdater sendere	39
Spillekonsol	90, 93
Spille-modus	90
Springe til automatisk indstillede	
bogmærker	76
Spring frem og tilbage	76, 79
Spring hen til bogmærke	78
Sprog	21, 53, 107
Sprog/lyd	38
Standby	20
Statusdisplay	37
Statusvisning	71
Stikordsregister i tv'et	15
Subwoofer	97

## T

Tænde	20
Tænd-/slukknop	10
Tænd tv ved markering	46
Tastefunktioner	35
Tastekombinationer	105
Tegntabel	106
Tekst-tv	47
Tekst-tv-funktioner	35
Tekst-tv-undertekst	35, 48
Tid og dato	54
Tidsforskudt fjernsyn	70, 76
Tilbagestilling billede/lyd	34
Tillad koblingsspænding ved AV	89
Tilpasning af lydstyrke	32
Tilslutning af antenne	18
Tilslutning af tv-apparatet	18
Tilslutninger	11

# Stikordsregister

Timer-data .....	74, 99
Afkodning om natten .....	74, 99
Autom. tidsindstilling .....	74, 99
Dato .....	74, 99
Optag afkodet .....	74, 99
Optageart .....	74, 99
Optager .....	74, 99
Optagestid .....	74
Optagetid .....	99
Optag undertekst .....	74
Optag undertekster .....	99
Program .....	74
Programudbyder-PIN .....	74, 99
Sæt slettebeskyttelse .....	74
Spærring af film .....	74
VPS .....	99
Timer-funktioner .....	53
Timeroptagelse .....	72
manuel .....	73
via EPG .....	72
via tekst-tv .....	73
Timer-optagelser .....	99
Timeroversigt .....	72, 73, 75, 100
TOP .....	47
TOP-tabel .....	47
Tv'ets udstyr .....	15
Tv-fjerntilslutning via Digital Link .....	90
Tv-menu .....	16
TV-tast .....	19, 102
Tv-udstyr .....	115

## U

Undertekster .....	35, 38, 71
USB-stik .....	103
USB-tastatur .....	105

## V

Vælg audio-/videokilde .....	30
Vælg sender .....	29
hva. programliste .....	29
med nummertasterne .....	29
med P+ / P- .....	29
Vertikal flytning af billedet .....	34
Videotekst .....	47
Vise spærret film .....	84
VPS-tider .....	48

# Service

**A** Loewe Austria GmbH  
Parkring 12  
1010 Wien, Österreich  
Tel +43 - 810 0810 24  
Fax +43 - 1 22 88 633 - 90  
E-mail: loewe@loewe.co.at

**AUS NZ**  
Audio Products Group Pty Ltd  
67 O'Riordan St  
Alexandria NSW 2015, Australia  
Tel +61 - 2 9669 3477  
Fax +61 - 2 9578 0140  
E-mail: help@audioproducts.com.au

**B NL L**  
Loewe Opta Benelux NV/SA  
Lilienbaan 84  
2160 Wommelgem, België  
Tel +32 - 3 - 2 70 99 30  
Fax +32 - 3 - 2 71 01 08  
E-mail: ccc@loewe.be

**BG** SOFIA AUDIO CENTRE  
138 Rakovski St.  
1000 Sofia, Bulgaria  
Tel +359 - 29 877 335  
Fax +359 - 29 817 758  
E-mail: sac@audio-bg.com

**CH** Telion AG  
Rütistrasse 26  
8952 Schlieren, Schweiz  
Tel +41 - 44 732 15 11  
Fax +41 - 44 732 15 02  
E-mail: lgelpke@telion.ch

**CY** Hadjikyriakos & Sons Ltd.  
121 Prodomos Str., P.O Box 21587  
1511 Nicosia, Cyprus  
Tel +357 - 22 87 21 11  
Fax +357 - 22 66 33 91  
E-mail: sawas@hadjikyriakos.com.cy

**CZ** BaSys CS s.r.o.  
Sodomkova 1478/8  
10200 Praha 10 - Hostivar, Česko  
Tel +420 2 34 70 67 00  
Fax +420 2 34 70 67 01  
E-mail: office@basys.cz

**D** Loewe Opta GmbH,  
Customer Care Center  
Industriestraße 11  
96317 Kronach, Deutschland  
Tel +49 180122256393  
Fax +49 926199500  
E-mail: ccc@loewe.de

**DK** Kjaerulff1 Development A/S  
C.F. Tietgens Boulevard 19  
5220 Odense SØ, Denmark  
Tel +45 - 66 13 54 80  
Fax +45 - 66 13 54 10  
E-mail: info@loewe.dk

**E** Gaplasa S.A.  
Conde de Torroja, 25  
28022 Madrid, España  
Tel +34 - 917 48 29 60  
Fax +34 - 913 29 16 75  
E-mail: loewe@maygap.com

**EST** Tedra Trading Oy  
Kuusemetsa 3  
Saeue 76506, Estonia  
Tel +372 - 50 14 817  
Fax +372 - 67 09 611  
E-mail: info@futurehifi.com

**F** Loewe France SAS  
Rue du Dépôt,  
13 Parc de l'Europe, BP 10010  
67014 Strasbourg Cédex, France  
Tel +33 - 3 - 88 79 72 50  
Fax +33 - 3 - 88 79 72 59  
E-mail: loewe.france@loewe-fr.com

**FIN** Karevox Oy  
Museokatu 36  
00100 Helsinki, Finland  
Tel +358 - 9 44 56 33  
E-mail: kare@haloradio.fi

**GB IRL** Loewe UK Limited  
Century Court, Riverside Way  
Riverside Business Park, Irvine, Ayrshire  
KA11 5DJ, UK  
Tel +44 - 1294 315 000  
Fax +44 - 1294 315 001  
E-mail: enquiries@loewe-uk.com

**GR** Issagogiki Emboriki Ellados S.A.  
321 Mesogion Av.  
152 31 Chalandri-Athens, Hellas  
Tel +30 - 210 672 12 00  
Fax +30 - 210 674 02 04  
E-mail: christina\_argyropoulou@isembel.gr

**H** Basys Magyarorszag KFT  
Tó park u.9.  
2045 Törökbálint, Magyar  
Tel +36 - 2341 56 37 (121)  
Fax +36 - 23 41 51 82  
E-mail: ertekesites@basys.hu

**HK CN** Galerien und PartnerPlus  
Kings Tower 28D, 111 King Lam Street  
Kowloon, Hong Kong  
Tel +852 -92 60 89 88  
Fax +852-23 10 08 08  
E-mail: info@loewe-cn.com

**HR** Plug&Play Ltd.  
Bednjanska 8, 10000 Zagreb  
Hrvatska (Kroatia)  
Tel +385 1 4929 683  
Fax +385 1 4929 682  
E-mail: info@loewe.hr

**I** Loewe Italiana S.r.l.  
Largo del Perlar, 12  
37135 Verona (VR), Italia  
Tel +39 - 045 5281690  
Fax +39 - 045 82 51 622  
E-mail: info@loewe.it

**IL** Clear electronic entertainment Ltd  
13 Noah Mozes St.  
Agish Ravad Building  
Tel Aviv 67442, Israel  
Tel +972 - 3 - 6091100  
Fax +972 - 3 - 6092200  
E-mail: info@loewe.co.il

**KSA** Salem Agencies & Services Co.  
Hamad Al Haqueel Street, Rawdah,  
Jeddah 21413  
Kingdom of Saudi Arabia  
Tel +966 (2) 665 4616  
Fax +966 (2) 660 7864  
E-mail: hkurkjian@aol.com

**LT** A Cappella Ltd.  
Ausros Vartu 5, Pasazo skg.  
01129 Vilnius, Lithuania  
Tel +370 - 52 12 22 96  
Fax +370 - 52 66 66 81  
E-mail: info@loewe.lt

**LV** Loewe. service center  
Brivibas gatve 332,  
Riga, Latvia, LV-1006  
Tel +371 673 105 68  
E-mail: dom332@dom332.lv

**M** Doneo Co. Ltd  
34/36 Danny Cremona Street  
Hamrun, HMR1514, Malta  
Tel +356 - 21 - 22 53 81  
Fax +356 - 21 - 23 07 35  
E-mail: service@doneo.com.mt

**MA** Somara S.A.  
377, Rue Mustapha El Maani  
20000 Casablanca, Morocco  
Tel +212 - 22 22 03 08  
Fax +212 - 22 26 00 06  
E-mail: somara@somara.ma

**N** Pce. Premium Consumer  
Electronics as  
Ostre Kullerød 5  
3241 Sandefjord, Norge  
Tel +47 - 33 29 30 46  
Fax +47 - 33 44 60 44  
E-mail: service@pce.no

**P** Mayro Magnetics Portugal, Lda.  
Rua Professor Henrique de Barros  
Edifício Sagres, 2º. C  
2685-338 Prior Velho, Portugal  
Tel +351 - 21 942 78 30  
Fax +351 - 21 940 00 78  
E-mail: geral.loewe@mayro.pt

**PL** Tele Radio Video  
Ul. Boh. Getta Warszawskiego 18  
81-609 Gdynia  
Tel. 58 624-50-09  
E-Mail: loewe@trv.com.pl

**RO** Avitech Co. SRL  
1/II Pipera Tunari St.  
007190 Voluntari, Ilfov, Romania  
Tel +40 - 21 200 64 64  
Fax +40 - 21 200 64 65  
E-mail: gina.surghila@avitech.ro

**RUS** Service Center Loewe  
per. Aptekarsky, dom 4 str. 2  
105005 Moscow, Russia  
Tel +7 - 495 730 78 00  
Fax +7 - 495 730 78 01  
E-mail: service@loewe-cis.ru

**S** Kjaerulff 1 AB  
Ridbanegatan 4, Box 9076  
200 39 Malmö, Sverige  
Tel +46 - 4 06 79 74 00  
Fax +46 - 4 06 79 74 01  
E-mail: loewe@loewe.se

**SG** Atlas Sound & Vision Pte Ltd  
10 Winstedt Road #01-18  
Singapore 227977  
Tel +65 - 6334 9320  
Fax +65 - 6339 1615  
E-mail: michael.tien@atlas-sv.com

**SLO** JADRAN d.d., Sežana  
Partizanska cesta 69  
6210 Sežana, Slovenija  
Tel +386 57391200  
Fax +386 57391460  
E-mail: info@jadrans.si

**SK** BaSys SK, s.r.o.  
Stará Vajnorská 37/C  
83104 Bratislava, Slovakia  
Tel +421 2 49 10 66 18  
Fax +421 2 49 10 66 33  
E-mail: loewe@basys.sk

**TR** SERVISPLUS GENEL MERKEZ  
ÖRNEK MAH. ATES SOK. NO:1  
34704 ATASEHIR, ISTANBUL, TÜRKIYE  
Tel +90 - 216 315 39 00  
Fax +90 - 216 315 49 50  
E-mail: info@servisplus.com.tr

**UAE** Dubai Audio Center  
P.O. Box 32836, Sheikh Zayed Road  
Dubai, UAE  
Tel +971 - 4 343 14 41  
Fax +971 - 4 343 77 48  
E-mail: service@dubaiaudio.com

**ZA** The Soundlab (Pty) Ltd  
P.O. Box 31952, Kyalami 1684  
Gauteng, Republic of South Africa  
Tel +27 - 1 14 66 47 00  
Fax +27 - 1 14 66 42 85  
E-mail: loewe@mad.co.za



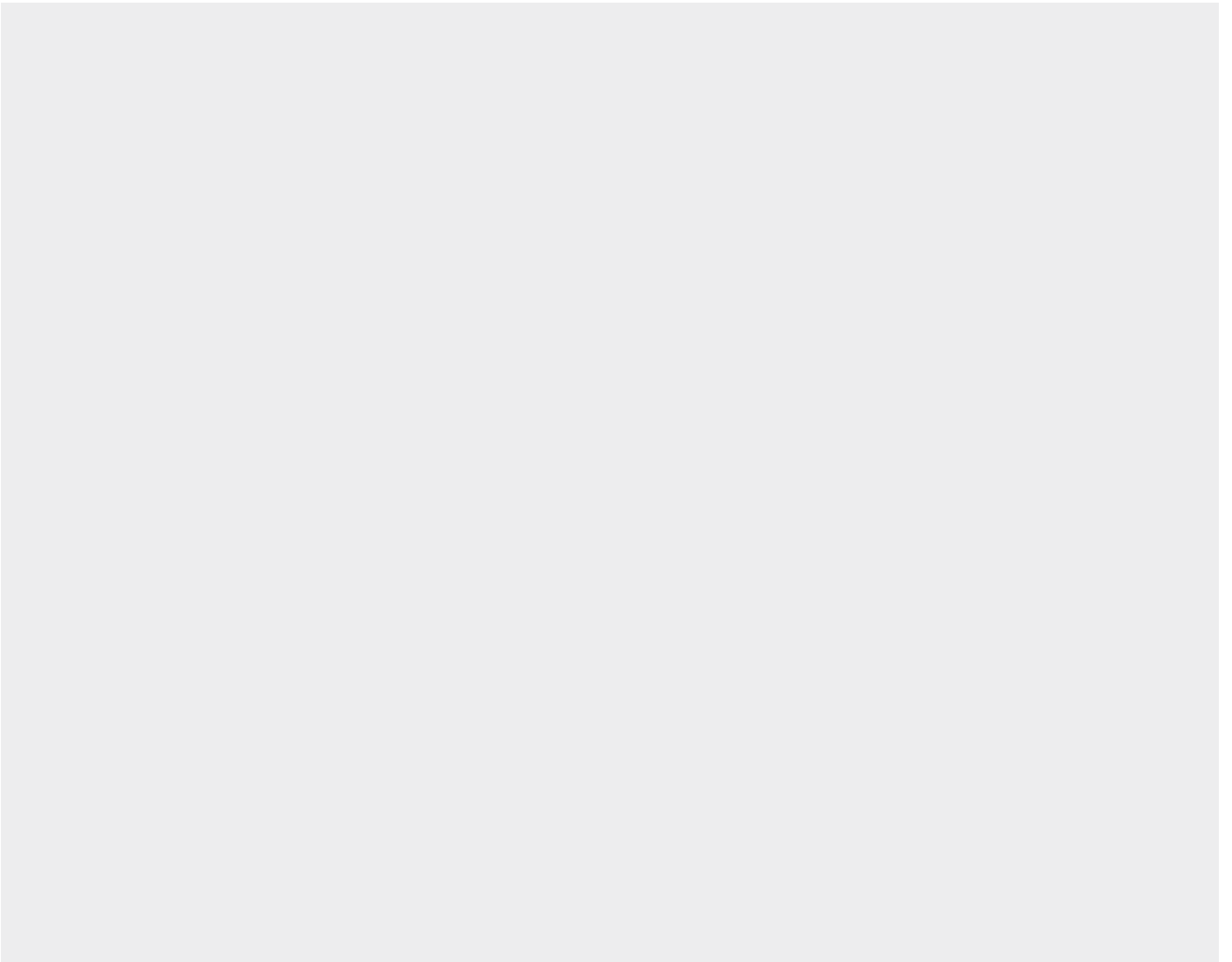

**LOEWE.**