

# Xelos

TV

Xelos 40 LED,  
Xelos 32 LED



Gebruiksaanwijzing

**LOEWE.**

# Overzicht van de belangrijkste functies

## Gebruiksmodus instellen



TV-modus



Radiomodus (standaardfunctie)

De functie van de AUDIO-toets kan worden gewijzigd (zie pagina 102).

## In-/uitschakelen van het tv-toestel



Toestel in- / in standby uitschakelen  
(Netschakelaar moet ingeschakeld zijn)

## Zender kiezen



**OK** Zenderoverzicht oproepen en met  
◀ ▶ ▲ ▼ zender kiezen

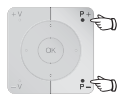

ofwe

**P+ / P-** Programma +/-

ofwe



zender met de cijferknoppen selecteren

## Geluid



**V+ / V-** Volume luider / zachter



Geluid uit- / inschakelen

## Functie van de kleurtoetsen in TV-modus



**Rode toets:** Stilstand beeld aan/uit;  
DR-archief oproepen <sup>(1)</sup>

**Groene toets:** Teletekstfuncties

**Gele toets:** laatste geselecteerde zender

**Blauwe toets:** Programma-info

## Functie van de kleurtoetsen in Radiomodus



**Rode toets:** Beeldscherm aan/uit

**Gele toets:** laatste geselecteerde zender

## Toetsfuncties



MediaPortal oproepen,  
bedrijfsmodus of functie selecteren  
(bijv. trefwoordenregister)



met scherminlassing: informatievenster,  
contextgevoelige informatietekst die antwoord geeft op  
vragen over uw tv-toestel;

zonder scherminlassing: statusaanduiding oproepen,  
bij geopend statusaanduiding en opnieuw indrukken  
verschijnt er programma-informatie (indien beschikbaar).



DR-archief <sup>(1)</sup> / timeroverzicht oproepen

Toets tweemaal kort achter elkaar indrukken:  
Tijd permanent weergegeven/verbergen



Beeldformaat aanpassen



PIP (beeld-in-beeld) in- / uitschakelen



EPG (elektronisch programmablad) in- / uitschakelen



Teletekst in- / uitschakelen



TV-menu oproepen,  
instellingen doorvoeren



bij geopend menu: menu verlaten;  
OSD sluiten

<sup>(1)</sup> Alleen bij aangesloten externe harde schijf (USB Recording).

# Afstandsbediening – TV-functies

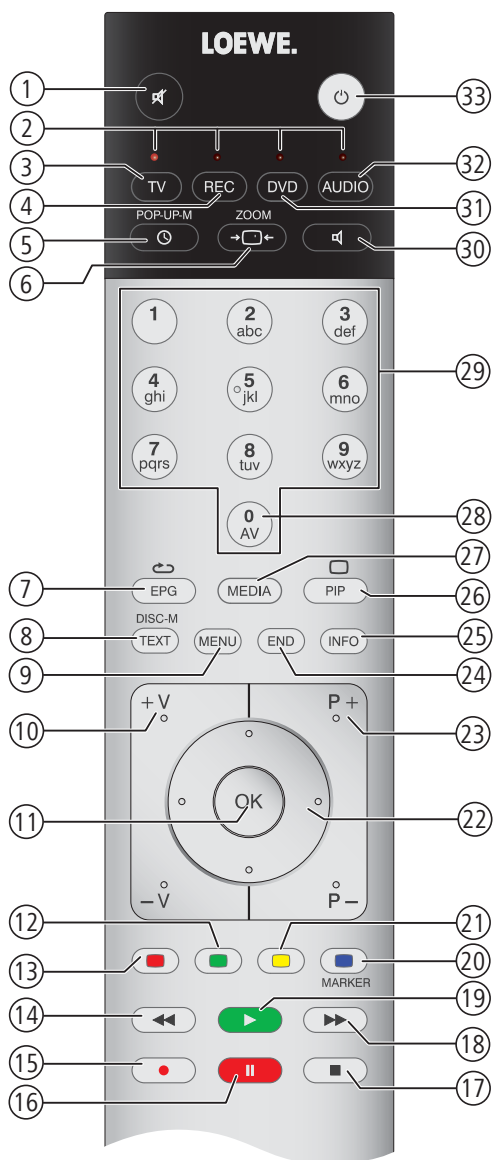

- ① Geluid uit/aan ..... (pagina 31)
- ② LED-lampje voor actuele modus ..... (pagina 102)
- ③ Overschakelen naar TV-modus ..... (pagina 19; 102)
- ④ Overschakelen, om recorder te bedienen<sup>2</sup> ..... (pagina 102)
- ⑤ DR-archief<sup>1</sup> / timeroverzicht aan/uit ..... (pagina 78; 100)
- ⑥ Beeldformaat instellen ..... (pagina 34)
- ⑦ EPG-programmabladd aan/uit ..... (pagina 45)
- ⑧ Teletekst aan/uit ..... (pagina 47)
- ⑨ Menu aan/uit ..... (pagina 12)
- ⑩ **V+/V-** Volume luider/zachter ..... (pagina 31)
- ⑪ Zenderoverzicht aan ..... (pagina 29)  
in het menu: Bevestigen/oproepen ..... (pagina 12)
- ⑫ Kleurtoets groen: Teletekst-functies ..... (pagina 35)
- ⑬ Kleurtoets rood: Stilstaand beeld aan/uit / DR-archief oproepen<sup>1</sup> ..... (pagina 35)
- ⑭ Zender kiezen - / Springen<sup>1</sup> / Spoelen<sup>1</sup> ..... (pagina 79)
- ⑮ Rechtstreekse opname
- ⑯ Stilstaand beeld aan/uit / uitgesteld televisiekijken (Timeshift)<sup>1</sup> ..... (pagina 76)
- ⑰ Stilstaand beeld aan / Timeshift beëindigen<sup>1</sup> / archiefweergave beëindigen<sup>1</sup> ..... (pagina 76)
- ⑱ Zender kiezen + / Springen<sup>1</sup> / Spoelen<sup>1</sup> ..... (pagina 79)
- ⑲ Stilstaand beeld uit / leestekens plaatsen<sup>1</sup> ..... (pagina 78)
- ⑳ Kleurtoets blauw: Programma-info aan/uit ..... (pagina 35)
- ㉑ Kleurtoets geel: Laatste zender ..... (pagina 35)
- ㉒ in het menu / lijsten: selecteren/instellen ..... (pagina 12)
- ㉓ **P+/P-** Zenders kiezen omhoog/omlaag ..... (pagina 29)
- ㉔ Alle weergaven sluiten ..... (pagina 12)
- ㉕ Statusaanduiding aan/uit / in het menu: Contextgevoelige informatie aan/uit .. (pagina 37; 15)
- ㉖ PIP aan/uit (beeld in beeld) ..... (pagina 43)
- ㉗ MediaPortal aan/uit ..... (pagina 14; 56)
- ㉘ AV-selectie ..... (pagina 30)
- ㉙ Zenders rechtstreeks kiezen; in het menu: Cijfers of letters invoeren ..... (pagina 29)
- ㉚ Klankaanpassing instellen ..... (pagina 31)
- ㉛ Overschakelen, om DVD-speler te bedienen<sup>2</sup> ..... (pagina 102)
- ㉜ Overschakelen in de radiomodus<sup>2</sup> ..... (pagina 20; 49; 102)
- ㉝ Inschakelen / uitschakelen - in de standby-modus ..... (pagina 20)

<sup>1</sup> Bij aangesloten externe harde schijf, zie het hoofdstuk Digital-Recorder vanaf pagina 65.

<sup>2</sup> De functies van deze toetsen kunnen worden gewijzigd (zie pagina 102). De beschrijving heeft betrekking op de standaardinstelling.

De weergegeven toetsfuncties gelden voor het hoofdniveau van het tv-toestel. In bepaalde modi hebben de toetsen andere functies (zie desbetreffend hoofdstuk in deze handleiding).

## Impressum

Loewe Opta GmbH  
Industriestraße 11  
D-96317 Kronach  
[www.loewe.de](http://www.loewe.de)

Printed in Germany  
Redactiedatum 03/11-1.0 TB/FP  
© Loewe Opta GmbH, Kronach  
ID: 4.10.0

Allen rechten, ook de vertaalrechten, evenals technische wijzigingen en vergissingen voorbehouden.



# Inhoud

<b>Overzicht van de belangrijkste functies .....</b>	<b>2</b>	<b>Dagelijks gebruik .....</b>	<b>29</b>
<b>Afstandsbediening – TV-functies.....</b>	<b>3</b>	Zender kiezen.....	29
<b>Impressum.....</b>	<b>4</b>	Audio-/videobron selecteren .....	30
<b>Hartelijk welkom .....</b>	<b>7</b>	Geluid instellen.....	31
Leveringspakket.....	7	Beeld instellen .....	33
Over deze handleiding .....	7	Toetsfuncties .....	35
<b>Voor uw veiligheid .....</b>	<b>8</b>	Zonder afstandsbediening bedienen.....	36
<b>Bedieningssoog toestelvoorkant.....</b>	<b>10</b>	Statusaanduiding .....	37
<b>Aansluitingen achterkant toestel .....</b>	<b>11</b>	<b>Zenders beheren .....</b>	<b>39</b>
<b>Bedieningscomfort.....</b>	<b>12</b>	TV-zenders .....	39
Algemene informatie omtrent menubediening .....	12	Favorietenlijsten samenstellen / wijzigen .....	42
Bedieningscomfort dankzij wizards .....	13	<b>Beeld-in-beeld .....</b>	<b>43</b>
Overzicht van de wizards .....	13	Beeld-in-beeld (Picture in Picture / PIP) .....	43
MediaPortal.....	14	Beeld-in-beeldmodus (PIP) configureren .....	44
Het trefwoordenregister in het tv-toestel .....	15	<b>Elektronisch programmablاد .....</b>	<b>45</b>
Het informatievenster.....	15	Elektronisch programmablاد – EPG .....	45
Tv-menu – Overzicht .....	16	EPG configureren .....	46
Radio-menu – Overzicht.....	17	<b>Teletekst .....</b>	<b>47</b>
Andere menu's – Overzicht .....	17	Teletekst .....	47
<b>Eerste ingebruikneming.....</b>	<b>18</b>	Teletekstmenu .....	48
Opstellen van het tv-toestel.....	18	<b>Radio digitaal.....</b>	<b>49</b>
Toestelafdekkingen .....	18	Radiomodus (DVB-radio).....	49
Aansluiten van het tv-toestel.....	18	EPG – programmablاد (DVB-radio).....	50
Bundelen van de kabels .....	19	Geluidswaergave van externe apparaten .....	51
Afstandsbediening voorbereiden .....	19	<b>Overige instellingen .....</b>	<b>52</b>
Toestel in-/uitschakelen .....	20	Kinderslot .....	52
Assistent eerste ingebruikname.....	21	Timerfuncties.....	53
DVB-T-antenne positioneren/richten .....	28	Taal.....	53
		OSD beeldscherm .....	54
		Tijd en datum .....	54
		<b>Gecodeerde zenders.....</b>	<b>55</b>
		Conditional Access-module (CA-module).....	55

# Inhoud

<b>Media+</b> .....	<b>56</b>	<b>Verhelpen van storingen</b> .....	<b>107</b>
Algemene informatie over Media+ .....	56	<b>Technische gegevens</b> .....	<b>109</b>
Media-menu .....	57	Algemene gegevens.....	109
MediaHome .....	58	Elektrische gegevens .....	110
MediaMusic .....	61	Signalen via PC IN / HDMI.....	110
MediaPhoto .....	62	Aansluitingen (max. uitrusting).....	111
MediaVideo.....	63	MediaHome .....	112
<b>Digital Recorder</b> .....	<b>65</b>	<b>Accessoires</b> .....	<b>113</b>
Over het Digital Recorder-systeem .....	65	Accessoires .....	113
Instellingen .....	68	Uitbreidingssets / ombouwsets / kabels .....	114
Archiefopname – Directe opname .....	70	Uitrustingsvarianten .....	115
Televisiekijken met timeshift .....	76	Uitrusting van het tv-toestel .....	115
Archiefweergave .....	78	Installatiemogelijkheden.....	116
<b>Externe apparaten</b> .....	<b>89</b>	<b>Milieu</b> .....	<b>117</b>
Menu Aansluitingen .....	89	<b>Opmerking i.v.m. auteursrechten</b> .....	<b>118</b>
Spelletjesmodus .....	90	<b>Glossarium</b> .....	<b>119</b>
Apparaten op de aansluitingen AV/AVS .....	91	<b>Trefwoordenregister</b> .....	<b>123</b>
Apparaten op de HDMI-aansluitingen .....	93	<b>Service</b> .....	<b>126</b>
Digital Link HD .....	94		
Apparaten op PC IN-aansluiting .....	95		
Geluidscomponentenwizard .....	96		
Luidsprekersysteem aansluiten .....	97		
Audioversterker aansluiten .....	98		
De directe weg naar opnamen .....	99		
Timeropname met externe apparaten .....	101		
Seriele interface RS-232C (RJ12) (interface uitbreidbaar) .....	101		
Loewe-apparaten bedienen .....	102		
<b>Software-update</b> .....	<b>103</b>		
Basisinformatie .....	103		
USB-stick .....	103		
Download .....	103		
Software-update .....	103		
<b>Tekeninvoer</b> .....	<b>105</b>		
USB-toetsenbord .....	105		
Toetscombinaties .....	105		
Tekentabel.....	106		

# Hartelijk welkom

## Wij danken u

dat u voor een Loewe-tv-toestel heeft gekozen!

De naam Loewe staat voor producten die zowel in technisch opzicht als qua design en gebruiksvriendelijkheid aan zeer hoge eisen voldoen. Dat geldt zowel voor tv als voor dvd, video, audio en accessoires.

Naast het ranke design en de vele combinatiemogelijkheden qua kleuren en opstel mogelijkheden biedt uw Loewe tv-toestel ook in technologisch opzicht een heleboel mogelijkheden.

## Loewe Image+

De allernieuwste Full-HD-LCD-displays met LED-Backlight-technologie. Het voordeel van de LED-Backlights zit hem in het lagere energieverbruik en de hoge contrastwaarden.

Met een aangesloten HDMI-apparaat afgespeelde 24p-films kunnen optimaal worden weergegeven.

## Loewe Sound+

Loewe Sound+ bevat optimaal op het tv-toestel afgestemde geluidsprocessors voor de ingebouwde luidsprekers.

## Loewe Media+

Via de MEDIA-toets op uw afstandsbediening hebt u toegang tot de Loewe MediaPortal en alle multimediafuncties van uw tv-toestel.

## Leveringspakket

- LCD-tv
- Netkabel
- Klittenband-kabelbinder
- Afstandsbediening Assist met twee batterijen
- Beknopte handleiding tv

Het tv-toestel verlaat de fabriek zonder luidspreker. U kunt de luidspreker-uitrusting van uw tv-toestel zelf samenstellen op basis van uw behoeften. Vraag informatie aan uw dealer.

## Over deze handleiding

Als u meer wilt weten over een veilig, langdurig en storingsvrij gebruik van dit toestel, adviseren wij u om vóór de ingebruikname, het hoofdstuk **Voor uw veiligheid** (zie pagina 8) te lezen.

De functies van uw Loewe-tv-toestel worden duidelijk tijdens het gebruik. Wanneer u desondanks met vragen zit, kunt u altijd een beroep doen op het geïntegreerde **trefwoordenregister** en de **informatievenster** (zie pagina 15).

Het trefwoordenregister/glossarium vanaf pagina 119 geeft toelichtingen bij bepaalde begrippen die in het tv-toestel en in de handleiding worden gebruikt.

Paragrafen die beginnen met het symbool  bevatten belangrijke informatie, tips of voorwaarden voor de volgende instellingen.

Begrippen die u aantreft in het menu of als bedrukking op de afstandsbediening of het tv-toestel, worden **vetjes** weergegeven in de tekst.

In de beschrijvingen worden de vereiste bedieningselementen links van de tekst die de handelwijze beschrijft weergegeven.

Naast de afstandsbediening kan er een PC-toetsenbord op een USB-poort van uw tv-toestel worden aangesloten en worden gebruikt voor het bedienen van het tv-toestel (zie ook pagina 105).



Dit symbool verwijst in de handleiding naar plaatsen waarvoor het gebruik van een toetsenbord bijzonder geschikt is.

Afhankelijk van de aangesloten hulpapparaten kunnen de menu's in het tv-toestel afwijken van de hier beschreven menu's. De toestellen worden in de meeste afbeeldingen zonder luidsprekers weergegeven.

Al de in deze handleiding gebruikte zendernamen, getoonde programma-inhoud en afgebeelde foto's, muziektitels, albums en albumcovers gelden slechts als voorbeeld.

De handleidingen voor uw tv-toestel worden met onregelmatige tussentijden geactualiseerd. Wij raden u aan af en te controleren of uw handleiding nog up-to-date is, vooral na een software-update.

# Voor uw veiligheid

**Met het oog op uw eigen veiligheid en om onnodige schade aan uw toestel te voorkomen, is het van belang dat u de onderstaande veiligheidsinstructies leest en in acht neemt:**

## Gebruik volgens de voorschriften en omgevingsvoorwaarden

Dit tv-toestel is uitsluitend bestemd voor het ontvangen en weergeven van beeld- en geluidssignalen. Het werd ontworpen voor woon- en kantoorruimten en mag niet worden gebruikt in ruimten met een hoge **luchtvochtigheid** (bijv. bad, sauna) of een hoge **stofconcentratie** (bijv. werkplaatsen). De garantie geldt alleen voor het gebruik in de genoemde toegestane ruimtes.

Als het apparaat buiten wordt gebruikt, zorg er dan voor dat het beschermd is tegen **vocht** (regen, druipt- en spatwater of dauw). Hoge vochtigheid en stofconcentraties leiden tot kruipstroom in het toestel, wat gevaar voor contact met spanningen of brand kan veroorzaken.

Wanneer u het tv-toestel vanuit een **koude** in een warme omgeving brengt, dient u het vanwege de mogelijke **condensvorming** ongeveer een uur uitgeschakeld te laten staan.

Zet geen met **vloeistof** gevulde **voorwerpen** op het tv-toestel. Bescherm het apparaat tegen druppelend en spattend water.

**Kaarsen** en andere **open vlammen** moeten te allen tijde uit de buurt van het toestel worden gehouden om het ontstaan van brand te voorkomen.

Installeer het tv-toestel niet op een plaats waar het onderhevig kan zijn aan **trillingen**. Dat kan leiden tot materiaaloverbelasting.

## Vervoeren

Vervoer het toestel altijd in **verticale stand**. Neem het toestel onder en boven bij de hoeken van de behuizing vast. Bij apparaten zonder systeem-luidsprekers mag u het tv-toestel in geen geval op het uitspringende bedieningsoog op de onderkant van het toestel neerzetten. Daardoor kan het bedieningsonderdeel beschadigd worden.

Als het tv-toestel tijdens het in-/uitpakken moet worden neergelegd, dient u het met de volledige oppervlakte van de voorzijde op een zachte ondergrond te leggen. Gebruik als ondergrond bijvoorbeeld een deken of het vlies dat deel uitmaakt van het verpakkingsmateriaal.

De voorkant van het LCD-scherm bestaat uit glas en/of kunststof en kan bij een verkeerde behandeling breken. Bij beschadiging van het LCD-scherm en eventueel lekkende **vloeibare kristallen** dient u voor het afvoeren van het toestel beslist rubberen handschoenen te dragen. Komt uw **huid in contact** met de vloeistof, dan onmiddellijk goed wassen met water.

## Voeding

Bij een **onjuiste spanning** kan het apparaat beschadigd raken. Dit toestel mag uitsluitend worden aangesloten op een elektriciteitsnet met de op het typeplaatje aangegeven spanning en frequentie, en alleen met het bijgeleverde netsnoer. De **netstekker** van het tv-toestel moet gemakkelijk bereikbaar zijn, zodat het toestel te allen tijde van het net losgekoppeld kan worden. Als u de netstekker uit het stopcontact trekt, doe dat dan niet door aan de **kabel** te trekken, maar pak de stekker vast. Anders kan het snoer in de netstekker beschadigd raken en kan er **kortsluiting** ontstaan wanneer de stekker weer in het stopcontact wordt gestoken.

Leg het **netsnoer** zo dat het niet kan beschadigd worden. Het netsnoer mag niet geknikt zijn of over scherpe randen worden geleid. Er mag ook niet op worden getrapt en het mag niet blootstaan aan **chemicaliën**; dat laatste geldt trouwens voor het volledige toestel. Een netsnoer met beschadigde isolatie kan **stroomschokken** veroorzaken en is **brandgevaarlijk**.

## Luchtcirculatie en hoge temperaturen

De **ventilatiesleuven** in de **achterwand van het toestel** moeten steeds vrijblijven. Leg nooit kranten of kledjes op/over het tv-toestel.

Naast en boven het toestel moet er minstens 10 cm vrije ruimte worden voorzien voor de luchtcirculatie, wanneer het toestel in een **kast** of een **rek** wordt geplaatst of wanneer het wordt opgehangen.

Net als ieder ander elektronisch toestel heeft ook uw tv-toestel **lucht nodig om te koelen**. Als de luchtcirculatie rondom het toestel wordt belemmerd, kan er brand ontstaan.

Het toestel is geschikt voor verschillende installatieoplossingen. Neem de montage-instructies voor de verschillende installatieoplossingen steeds in acht. Zet het tv-toestel met zijn tafel- of standvoet uitsluitend op een vlakke, **stabiele en perfect horizontale ondergrond**. Het toestel mag vooral bij installatie in of op meubelen niet aan de voorkant uitsteken. Het tv-toestel mag uitsluitend **horizontaal** worden gebruikt. De afwijking t.o.v. de loodlijn mag maximaal 10 graden bedragen. Het tv-toestel mag in geen geval staand op een zijde, liggend op de vloer of hangend tegen het plafond worden gebruikt.

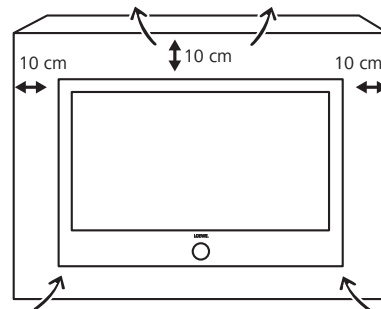
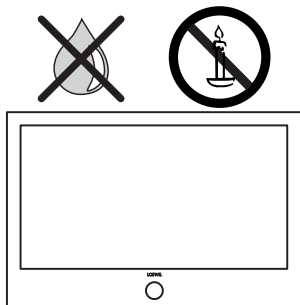



# Voor uw veiligheid

Plaats uw toestel zo, dat er geen direct **zonlicht** op kan vallen en het niet wordt blootgesteld aan bijkomende verhitting door andere **warmtebronnen**.

Zorg ervoor dat er via de **ventilatiesleuven** in de achterwand geen **meta-len deeltjes**, naalden, paperclips, vloeistoffen, was en dergelijke bin-nen in het toestel terecht kunnen komen. Hierdoor ontstaat er **kortsluiting** in het apparaat en daardoor mogelijk ook brand.

Als er toch iets in het toestel is terechtgekomen, trek dan onmiddellijk de netstekker van het apparaat uit het stopcontact en vraag de **klanten-dienst** het toestel na te kijken.

## Reparaties en accessoires

U mag in geen geval zelf de achterwand van het tv-toestel verwijderen. Laat reparatie- en onderhoudswerkzaamheden aan uw tv-toestel altijd uitvoeren door een **erkende tv-monteur**.

Gebruik voor zover mogelijk uitsluitend **originele accessoires** zoals bijv. Loewe-standers (zie accessoires pagina's 113 en 116).

## Toezicht

Laat **kinderen** nooit zonder toezicht met het tv-toestel spelen en laat ze ook niet in de onmiddellijke omgeving van het tv-toestel spelen. Het toestel zou kunnen worden omvergestoten of verschoven, met lichamelijke letsels tot gevolg.

Laat het ingeschakelde tv-toestel **nooit onbewaakt** achter.

## Volume

Luide muziek kan tot gehoorbeschadiging leiden. Vermijd daarom te hoge volumes, vooral over langere perioden en wanneer u de hoofdte-lefoon gebruikt.

## Onweer

Bij onweer dient u de **netstekker** uit te trekken en alle aangesloten **anten-neleidingen** van het tv-toestel los te koppelen. Overspanningen door **bliksemingslag** kunnen het toestel zowel via de antenne-installatie als via het stroomnet beschadigen. Ook bij een langdurige **afwezigheid** dient u het netsnoer en alle aangesloten antenneleidingen los te koppelen van het tv-toestel.

## Over het LCD-beeldscherm

Het door u aangekochte tv-toestel met LCD-beeldscherm voldoet aan de hoogste kwaliteitseisen en werd getest op **pixelfouten**. Ondanks de grote zorgvuldigheid die aan de dag wordt gelegd bij het vervaardigen van het scherm kunnen wij om technologische redenen niet voor 100% uitsluiten dat sommige **subpixels** defecten vertonen. Wij hopen dat u begrijpt dat dergelijke effecten, zolang ze binnen de door de norm be-paalde grenzen liggen, niet kunnen worden beschouwd als toestelge-breken zoals bepaald in de garantie.

Vermijd een te langdurige weergave van **stilstaande beelden**. Anders bestaat het risico van inbranding in het scherm.

## Reiniging en onderhoud

➡ Schakel het tv-toestel vóór het reinigen met de netschakelaar uit.

Reinig het tv-toestel, het beeldscherm en de afstandsbediening uitsluitend met een vochtige, zachte en schone doek **zonder bijtende of schurende reinigingsmiddelen**.

Bij toestellen met een glazen plaat kan de plaat met een in de handel verkrijgbare glasreiniger worden gereinigd.

# Bedieningsoog toestelvoorkant

nederlands

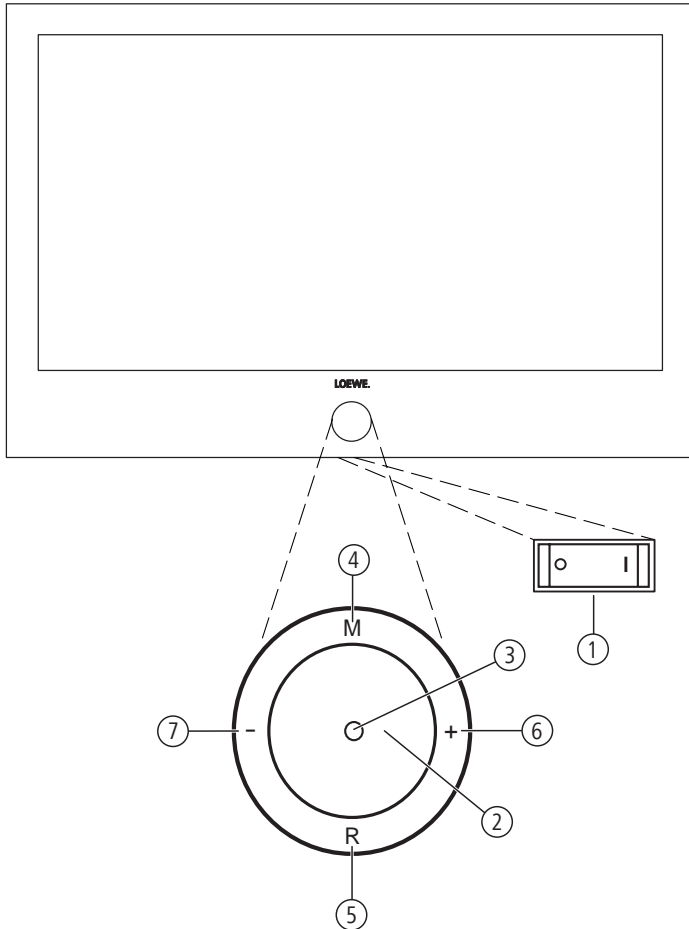

## Functies van de bedieningselementen

- ① **Netschakelaar:**  
De netschakelaar bevindt zich op de onderkant van het tv-toestel.
- ② **In-/uitschakelknop:**  
inschakelen uit de standbymodus  
uitschakelen in de standbymodus
- ③ **Kleuren van het lampje:**
  - rood = standby (gereedheid)
  - groen = in bedrijf
  - oranje = Werking zonder schermweergave (radio, EPG-gegevensregistratie, timeropname) of archiefopname bij USB Recording.
- ④ **Toets M:**  
menu oproepen  
In het menu: naar boven/beneden ▲ ▼
- ⑤ **Toets R:**  
radio aan/uit (terug naar TV-modus)  
Vanuit de standbymodus de radio inschakelen  
In het menu: naar beneden ▼
- ⑥ **Toets +:**  
naar volgende zender  
in het menu: naar rechts ▶
- ⑦ **Toets - :**  
naar vorige zender  
in het menu: naar links ◀

# Aansluitingen achterkant toestel

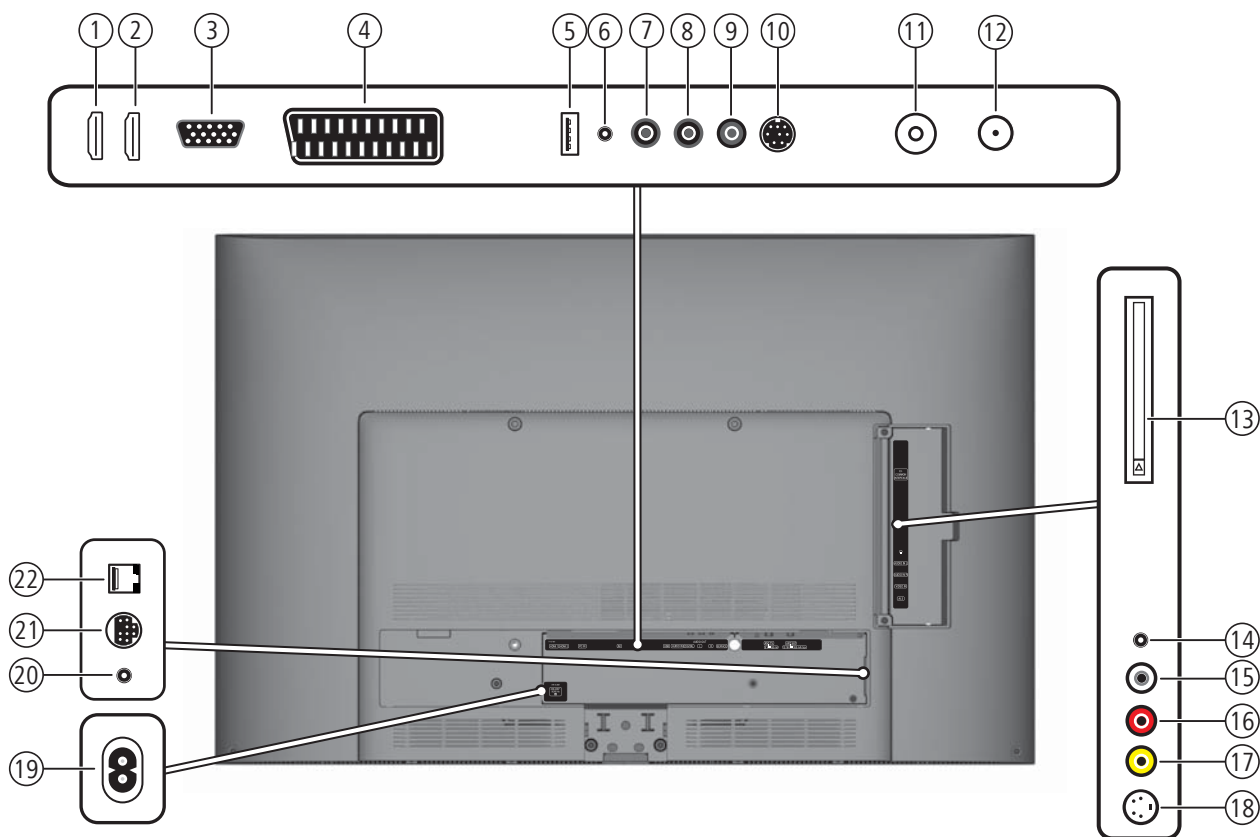

- ① **HDMI 1** - HDMI-ingang 1
- ② **HDMI 2** - HDMI-ingang 2
- ③ **PC IN** - VGA-/XGA-ingang
- ④ **AV** - Euro-AV-bus
- ⑤ **USB** - USB-aansluiting
- ⑥ **AUDIO IN** - Audio-ingang (analoog)
- ⑦ **AUDIO DIGITAL OUT** - Digitale audio-uitgang
- ⑧ **AUDIO OUT L** - Audio-uitgang links (analoog)
- ⑨ **AUDIO OUT R** - Audio-uitgang rechts (analoog)
- ⑩ **SERVICE** - Servicebus
- ⑪ **ANT-TV** - Antenne/kabel analoog/digitaal<sup>(1)</sup>

- ⑫ **ANT SAT** - Satellietantenne (Sat-tuner)<sup>(1)</sup>
- ⑬ **CI-COMMON INTERFACE** - Common Interface (CI-slot)
- ⑭ **☎** - Hoofdtelefoonaansluiting
- ⑮ **AUDIO IN L** - Audio-ingang links (AVS)
- ⑯ **AUDIO IN R** - Audio-ingang rechts (AVS)
- ⑰ **VIDEO IN** - Video-ingang (AVS)
- ⑱ **AVS** - S-video-aansluiting (AVS)
- ⑲ **220-240V~ 50/60Hz** – Netaansluiting
- ⑳ **IR LINK** - Infraroodzenderaansluiting<sup>(1)</sup>
- ㉑ **CONTROL** - Draaivoetbesturing<sup>(1)</sup>
- ㉒ **RS-232C** - Seriële interface<sup>(1)</sup>

<sup>(1)</sup> Uitrustings- en uitbreidingsmogelijkheden zie pagina 115.

# Bedieningscomfort

## Algemene informatie omtrent menubediening

De bediening kan in principe in twee onderdelen worden ingedeeld: de bediening van keuzelijsten (bijv. zenderoverzicht, favorietenlijsten, EPG enz.) en de menubediening (tv-menu, enz.) voor het configureren van uw tv-toestel.

- ➔ Wanneer er bij het bedienen van uw tv-toestel vragen zouden rijzen, kunt u met een druk op de **INFO-toets** een contextgevoelige informatie-tekst oproepen, die u helpt bij de bediening; zie ook Informatievenster op pagina 15.

### Keuzelijst (voorbeeld: zenderoverzicht)



Door op de ring te drukken (boven, onder, links, rechts) beweegt u het keuzebalkje (cursor).

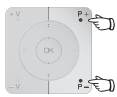

**P+/P-** Wanneer er meer keuzemogelijkheden zijn dan er op een schermagina kunnen worden weergegeven, wordt **Pagina 11** weergegeven op het scherm. Met **P+/P-** kunt u door de pagina's bladeren.



**OK** Met de **OK-toets** roept u uw keuze op of bevestigt u de instelling.



Met de kleurtoetsen kunt u verschillende opties selecteren naargelang van de toepassing. De functies van de kleurtoetsen worden onderaan op het scherm weergegeven.



**INFO:** Extra informatie over de schermagina.



**END:** Keuzelijst sluiten/beëindigen.

### Invoeringen met de cijfertoetsen



Bij bepaalde functies moeten er letters worden ingevoerd. Druk bij gebruik van de afstandsbediening een cijfertoets (0 tot 9) zo vaak in tot de gewenste letter verschijnt, net zoals bij een gsm-toetsenbord. De beschikbare letters staan op de verschillende cijfertoetsen gedrukt. Een gedetailleerd overzicht van de beschikbare tekens treft u aan op pagina 106.



### Menubediening (voorbeeld: Tv-menu)

Menu's voor de verschillende modi (TV, Radio, PIP, EPG, Teletekst, MediaPortal en DR-archief <sup>(1)</sup>) worden met de **MENU-toets** opgeroepen. Verdere menu's zijn ook met de andere toetsen van de afstandsbediening bereikbaar.

De menu's worden onderaan het scherm weergegeven. Bovenaan ziet u extra informatie over het gemarkeerde menupunt (zie pagina 15, Informatievenster).

- ➔ In de normale tv-modus, zonder verdere weergaven.



**MENU:** Tv-menu oproepen.

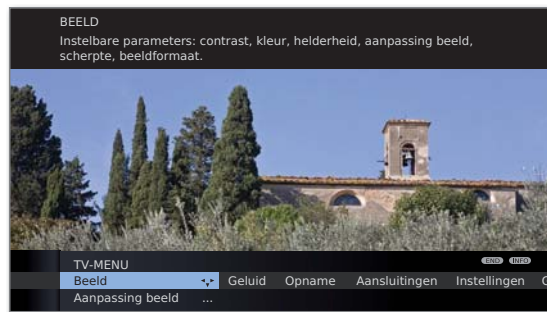

- ▶ **Beeld** selecteren,
  - ▼ naar de menuregel daaronder gaan.
- ▶ **Helderheid** selecteren,
  - ▼ naar de menuregel daaronder gaan.
- ▶ de **helderheid** instellen.
  - ▲ terug naar de menuregel **Helderheid** gaan, om andere beeldinstellingen door te voeren.

- ▶ **andere...** selecteren,
  - OK andere...** functies oproepen.

- ▶ **Auto-formaat** selecteren,
  - ▼ naar de menuregel daaronder gaan.

- ▶ **uit / aan** selecteren.



**END:** Instellingen beëindigen.

### Menustructuur

Een voorstelling van de menustructuur vindt u op de overzichtsplannen vanaf pagina 16.

<sup>(1)</sup> Alleen bij aangesloten externe harde schijf (USB Recording).

# Bedieningscomfort

## Bedieningscomfort dankzij wizards

Voor veel instellingen beschikt het tv-toestel over een gebruikersgeleiding met assistent (wizard), die u stap voor stap door de instellingen leidt.

## Overzicht van de wizards

### Eerste ingebruikneming

De eerste-ingebruiknemingswizard helpt u bij de eerste installatie van het tv-toestel en het aansluiten van toestellen waarover u eventueel beschikt (zie pagina 21).

### Antennes instellen

In de antennewizard geeft u aan welke antennesignalen er bij u ter beschikking staan. De antennewizard wordt bij de eerste ingebruikneming opgeroepen (zie pagina 21). U kunt de antennewizard ook oproepen via het **Tv-menu** onder **Aansluitingen** → **Antenne DVB** → **Antenne DVB-S**<sup>(1)</sup> of **Antenne DVB-T**.

### Zoekwizard

Als u later naar nieuwe zenders wenst te zoeken of als u uw antenne opnieuw hebt ingesteld, kunt u dat doen met behulp van de zoekwizard (zie pagina 39). De zoekwizard kunt u vinden in het **Tv-menu** onder **Instellingen** → **Zenders** → **Zoekwizard**.

### Geluidscomponenten aansluiten

De geluidscomponentenwizard zorgt ervoor dat de componenten die het tv-geluid weergeven correct worden aangemeld, aangesloten en ingesteld. Hij wordt automatisch gestart na de eerste-ingebruiknemingswizard, maar hij kan ook afzonderlijk worden opgeroepen (zie pagina 96). De geluidscomponentenwizard kunt u vinden in het **Tv-menu** onder **Aansluitingen** → **Geluidscomponenten**.

### Opnamen programmeren en beheren

De opnamewizard helpt u bij het programmeren van een opname met een video- of DVD-recorder of met een aangesloten externe harde schijf via USB Recording (zie vanaf pagina 99).

### Software-update

De nieuwste software voor uw tv-toestel kunt u via de Loewe Servicepagina downloaden en met behulp van een USB-stick actualiseren (zie pagina 103).

<sup>(1)</sup> Uitrustings- en uitbreidingsmogelijkheden zie pagina 115.

# Bedieningscomfort

## MediaPortal

De MediaPortal is de centrale overzichtspagina van de functies van uw tv-toestel. Hier krijgt u toegang tot tv-zenders, lokale media, digitale radio en het archief van de Digital Recorder.

### MediaPortal oproepen

MEDIA

**MEDIA: MediaPortal** oproepen.

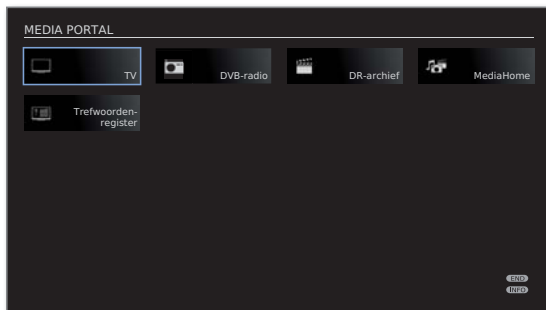

In het bovenste gedeelte van de MediaPortal bevinden zich de verschillende media en functies.



◀ ▶ ▲ ▼ Menupunt selecteren,  
**OK** oproepen.

### Beschrijving van de verschillende functies:

- TV:** Hiermee roept u de TV-modus van uw tv-toestel op. Zie pagina 29 voor meer informatie.
- DVB-radio:** Hiermee roept u de DVB-radiomodus van uw tv-toestel voor digitale radiozenders via DVB op. Zie pagina 49 voor meer informatie.
- DR-archief:** Via het DR-archief krijgt u toegang tot de opgenomen uitzendingen van aangesloten USB-opslagmedia. Het menupunt verschijnt alleen wanneer er een externe harde schijf op de USB-poort werd aangesloten. Zie pagina 65 voor meer informatie.
- MediaHome:** Hier hebt u toegang tot uw persoonlijke op de USB-poort aangesloten opslagmedia. Zie vanaf pagina 56 voor meer informatie.
- Trefwoordenregister:** Hiermee hebt u toegang tot het trefwoordenregister in het tv-toestel. Zie pagina 15 voor meer informatie.

<sup>1)</sup> Afhankelijk van de uitrusting van het tv-toestel.

# Bedieningscomfort

## Het trefwoordenregister in het tv-toestel

Om de achterste kabelafdekking te verwijderen trekt u in het midden van de inham aan de onderkant van de afdekking en klapt u ze van het toestel weg. Vóór de alfabetische sortering bevinden zich de punten **Menutaal**, **Energie-efficiëntie**, **Uitrusting van het tv-toestel** en **Eerste ingebruikneming herhalen**.

### Trefwoordenregister oproepen

MEDIA

**MEDIA: MediaPortal** oproepen.



◀ ▶ ▲ ▼ **Trefwoordenregister** selecteren, **OK** oproepen.

U ziet een infotekst bij het gemarkeerde trefwoord boven in het informatievenster.

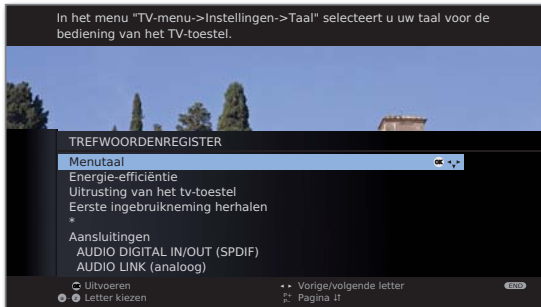

Wanneer er in de gemarkeerde regel een OK-symbool verschijnt, kan de betreffende functie rechtstreeks worden opgeroepen met **OK**.

### Een trefwoord selecteren



Voer de beginletters in met behulp van de **cijfertoetsen**, net als met een GSM-toetsenbord (zie pagina 12).

Of ga met:



◀ ▶ naar de volgende / vorige letter,  
▼ ▲ van regel naar regel,



**P+/P-** volledige pagina's vooruit of achteruit bladeren.

Voorbeeld: U wilt het tv-toestel zo instellen dat het op een bepaald tijdstip automatisch wordt uitgeschakeld: Selecteer het trefwoord **Uitschakelen** → **Automatisch**, met **OK** roept u de instelling op en met **◀**-toets keert u terug.

## Het informatievenster

Het informatievenster verschaft u over iedere scherminlassing een contextgevoelige informatietekst die u helpt bij de bediening van uw tv-toestel. Samen met het trefwoordenregister zorgt dat voor een hoog bedieningsgemak.

► Er wordt een scherminlassing weergegeven.

INFO

De fabrieksinstelling is zo dat het informatievenster automatisch bij ieder menupunt wordt weergegeven. In dit geval kunt u de info-teksten met de **INFO-toets** tijdelijk verbergen. Het automatisch weergegeven van informatievensters kan via het menu permanent worden uitgeschakeld. In dat geval roept u het informatievenster op door op de **INFO-toets** te drukken.

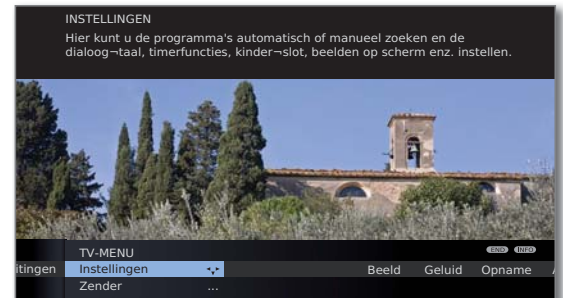

Dat er een infotekst beschikbaar is, ziet u ook aan het weergegeven **INFO**-symbool rechtsonderaan, boven de menubalk.



Wanneer een infotekst uit meerdere pagina's bestaat, wordt in het infovenster het aantal beschikbare pagina's en **P+ P- Pagina** ↑ weergegeven. U kunt met **P+** er **P-** door de verschillende infopagina's bladeren.

### Automatisch informatievenster permanent in- of uitschakelen

Wanneer u eenmaal vertrouwd bent met de bediening van het tv-toestel, kunt u de automatische informatievensters uitschakelen.

► In de normale tv-modus, zonder verdere weergaven.

MENU



**MENU: Tv-menu** oproepen.

◀ ▶ **Instellingen** selecteren,  
▼ naar de menuregel daaronder gaan.

◀ ▶ **Diversen** selecteren,  
▼ naar de menuregel daaronder gaan.

◀ ▶ **OSD beeldscherm** selecteren,  
▼ naar de menuregel daaronder gaan.

◀ ▶ **Automatische info** selecteren,  
▼ in de menuregel daaronder selecteren: **ja / nee**.

# Bedieningscomfort

## Tv-menu – Overzicht

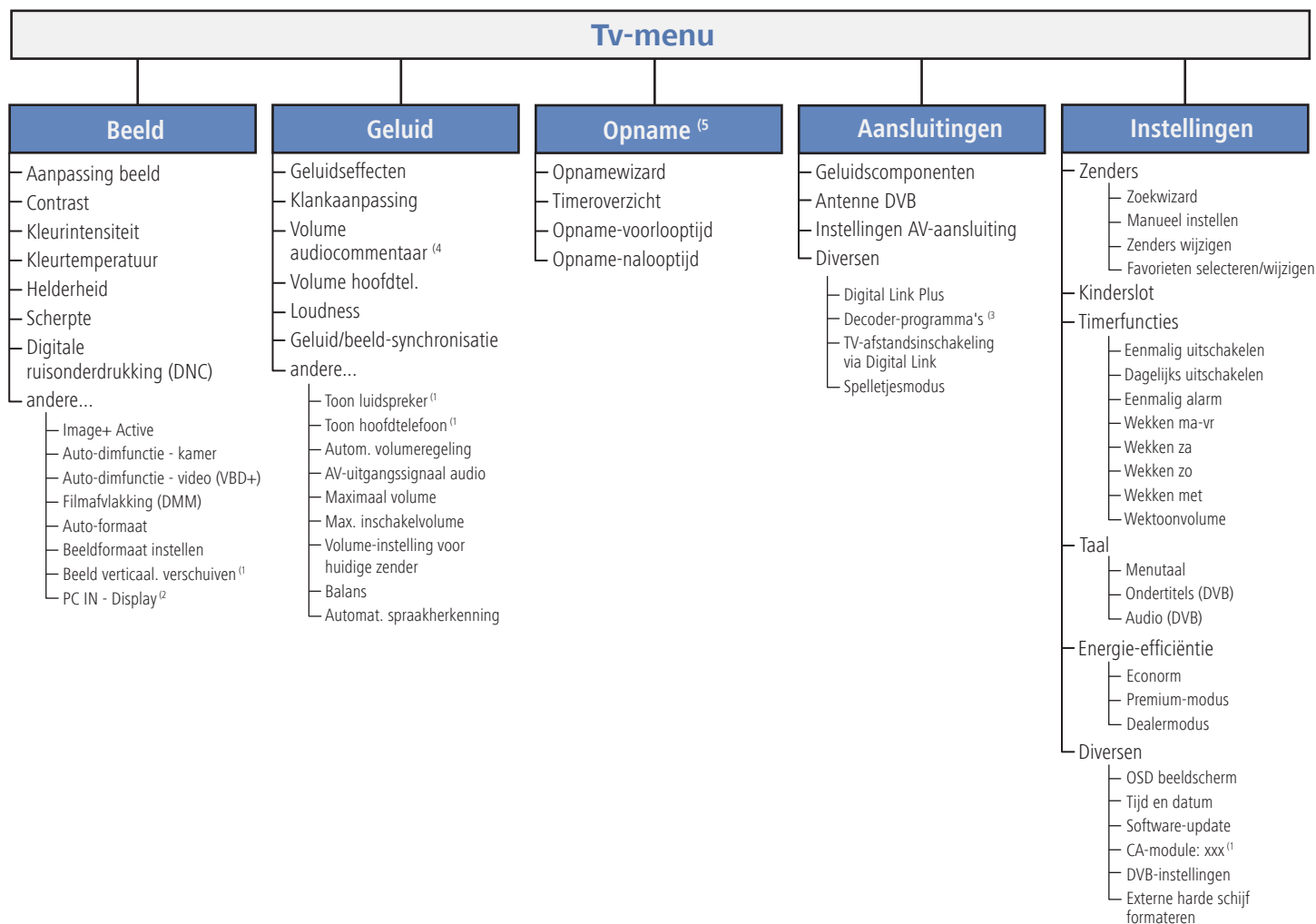

<sup>(1)</sup> Menupunten verschijnen afhankelijk van de op dat ogenblik geselecteerde signaalbron (DVB of analoog) en/of bij bepaalde voorinstellingen in de betreffende menu's. Kijk voor meer bijzonderheden in het betreffende hoofdstuk in de gebruiksaanwijzing.

<sup>(2)</sup> Menupunt uitsluitend selecteerbaar als een geldig signaal naar PC IN-ingang werd verzonden.

<sup>(3)</sup> Menupunt uitsluitend alleen selecteerbaar als een Decoder als Apparaat op aansluiting AV (zie pagina 89) werd geselecteerd.

<sup>(4)</sup> Menupunt verschijnt uitsluitend bij geactiveerde en beschikbare audiocommentaar (zie pagina 38).

<sup>(5)</sup> Menupunt verschijnt alleen bij aangesloten externe harde schijf of wanneer er een recorder als toestel op de AV-aansluiting (zie pagina 89) werd geselecteerd.



# Bedieningscomfort

## Radio-menu – Overzicht

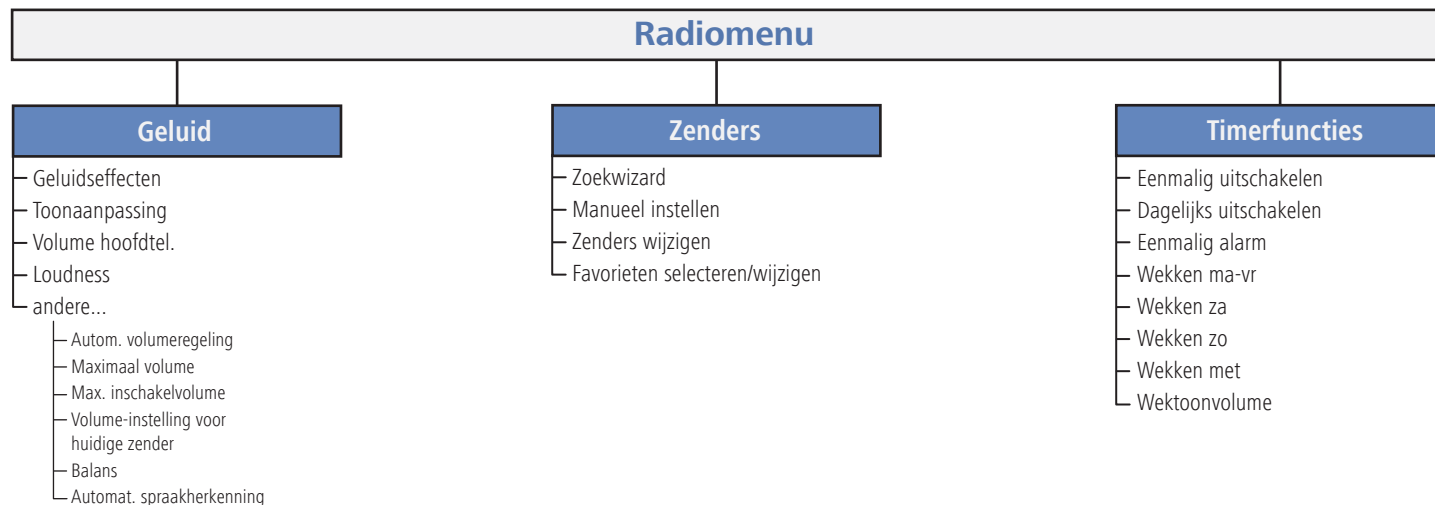

## Andere menu's – Overzicht

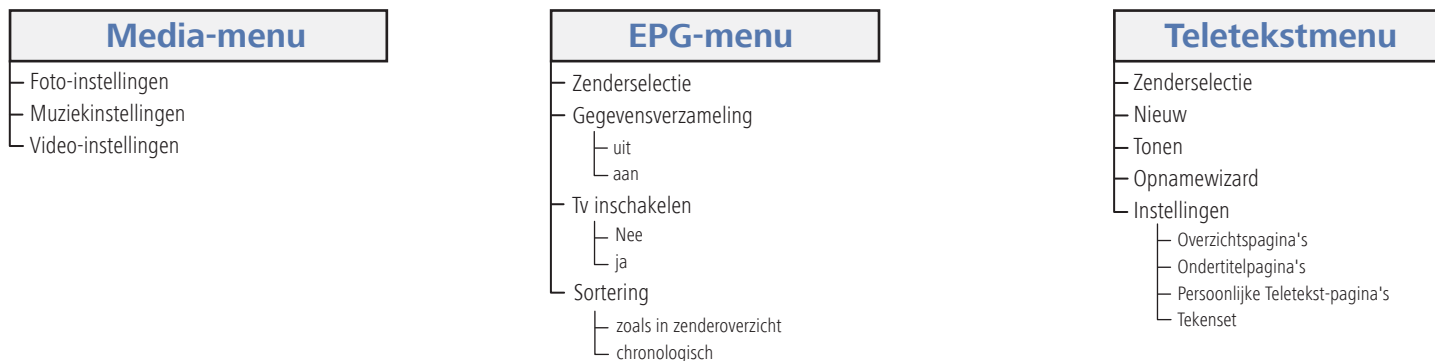

# Eerste ingebruikneming

## Opstellen van het tv-toestel

### Opstellingsoplossingen

Uw tv-toestel is af fabriek voorzien van een tafelseun. U hebt de mogelijkheid om bij uw Loewe speciaalzaak een aan uw wensen tegemoetkomende opstellingsvariant te selecteren. Gebruik hiervoor uitsluitend de opsteloplossingen van Loewe (bijv. wandhouder, Floor Stand) die u in het hoofdstuk Accessoires – Installatiemogelijkheden op pagina 116 aantreft.

Nadat u een opstellingsoplossing hebt gekozen, volgt u de instructies van de betreffende montagehandleiding.

### Aanwijzingen in verband met de opstelling

Bij het kiezen van de opstellingsplaats dient u erop te letten dat er geen fel licht of zonlicht rechtstreeks op het scherm valt. Dat kan weerkaatsingen veroorzaken die het beeld beïnvloeden.

Als richtwaarde voor de kijkafstand is de functie drievoudige schermdiagonalen beschikbaar (bijv. voor 40-inch-toestel ca. 3 m voor het SD-sigitaal). Bij een HD-sigitaal kan de kijkafstand worden verminderd.

## Toestelafdekkingen

### Afdekkingen voor aansluitingen achteraan en op de zijkant

Om de achterste kabelafdekking te verwijderen trekt u in het midden van de inham aan de onderkant van de afdekking en klapt u ze van het toestel weg.

Om de kabelafdekking weer aan te brengen, zet u de tappen op de bovenrand van de afdekking in de passende uitsparingen van de toestelachterwand en kantelt u de afdekking naar beneden tot ze vastklikt in de toestelachterwand.

De afdekking aan de zijkant van het tv-toestel kan eventueel geheel worden verwijderd. Hiervoor opent u de afdekking tot aan de aanslag en trekt u met geringe kracht aan de geopende afdekking.

Daardoor zal de afdekking losklikken waardoor de aansluitzone vrijkomt. Om de afdekking weer aan te brengen, drukt u ze gewoon opnieuw in haar bevestigingen.



## Aansluiten van het tv-toestel

### Aansluiten op het elektriciteitsnet

Verwijder de afdekking voor de aansluitingen.

Sluit het tv-toestel aan op een 220-240V-stopcontact:

Steek eerst de kleine stekker van de voedingskabel in de netaansluiting achter op de televisie, en steek vervolgens de grote netstekker in een stopcontact.

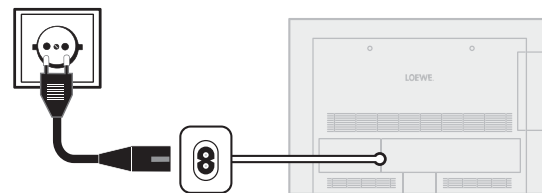

### Antennes aansluiten

Kabel (analoog)- / DVB-C- / DVB-T-antenne:

Steek de aansluitkabel van een antenne- of kabelinstallatie of van een kamerantenne in de ingang **ANT-TV**.

Wanneer u een analoge kabel- / DVB-C-aansluiting en een DVB-T-antenne naast elkaar wenst te gebruiken, dient u een externe antenne-omschakelaar te gebruiken (verkrijgbaar in de gespecialiseerde handel).

Satellietantenne DVB-S:

Als het tv-toestel is uitgerust met een satelliet tuner (uitbreidingsset), heeft het de aansluitbus **ANT-SAT**.

Afhankelijk van de gebruikte satellietinstallatie sluit u een aansluitkabel afkomstig van de multischakelaar of rechtstreeks van de LNC op de bus **ANT-SAT** van het tv-toestel aan.

Bij het aansluiten van het tv-toestel op een centrale éénkabelantenne sluit u de bus **ANT-SAT** rechtstreeks aan op het passende SAT-antenne-stopcontact. Vraag eventueel raad aan uw dealer.

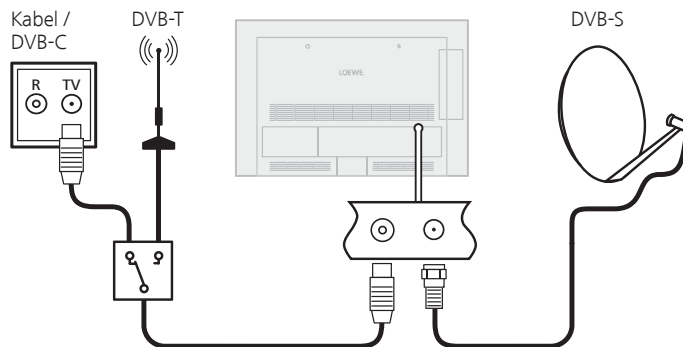

# Eerste ingebruikneming

## Bundelen van de kabels

De op het tv-toestel aangesloten kabels kunnen met behulp van de bijgeleverde velcro-kabelbinder worden gebundeld en tegen de achterwand van het toestel worden bevestigd.

Breng vervolgens de afdekking van de aansluitingsruimte opnieuw aan (zie pagina 18).

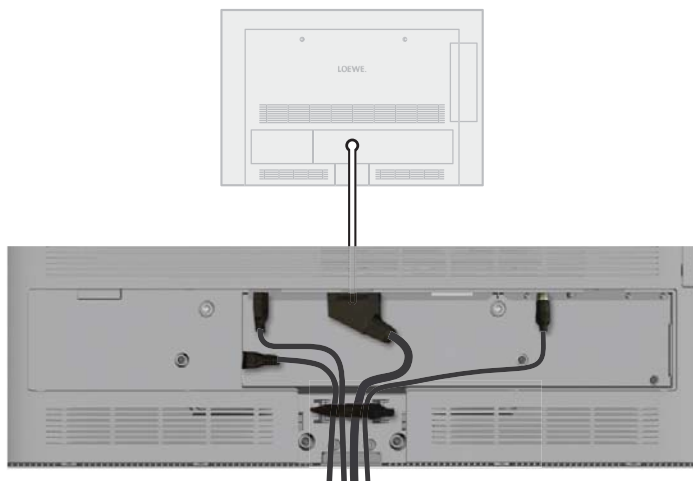

## Afstandsbediening voorbereiden

### Batterijen installeren of vervangen

Druk op de plaats van de pijl en druk tegelijkertijd het batterijvakdeksel naar beneden.

Gebruik uitsluitend lek-vrije micro-cellen van het type LR 03 (AAA) alkali-mangaan. Gebruik uitsluitend identieke batterijen, dus geen oude en nieuwe batterijen noch verschillende batterijtypes combineren.

Let bij het plaatsen van de batterijen op de correcte positie van de polen (+ en -).

Wanneer de batterijen na langere gebruikstijd te zwak zijn geworden, wordt u via een boodschap op het tv-toestel verzocht de batterijen te vervangen.

Dank lege batterijen op milieuvriendelijke wijze af (zie pagina 117).

Schuif het batterijvakdekseltje na het plaatsen van de batterijen weer op zijn plaats.



### Afstandsbediening instellen voor bediening van tv-toestel

TV

Druk op de **TV-toets**.

Hoe u andere Loewe-toestellen bedient en hoe u de functies van de afstandsbedieningstoetsen kunt wijzigen wordt beschreven op pagina 102.

# Eerste ingebruikneming

## Toestel in-/uitschakelen

### Tv-toestel in de standbymodus zette

Bedien de netschakelaar op de rechteronderkant van het toestel.  
Het lampje in het bedieningsoog op de voorkant van het toestel brandt eerst oranje en dan rood. Het toestel staat nu in de standbymodus.

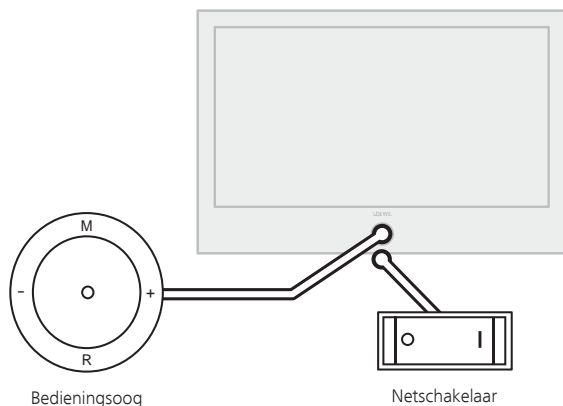

### Tv-toestel met het bedieningsoog in-/uitschakelen

Voor het inschakelen van een gereedstaand tv-toestel of het uitschakelen van de standby-modus, drukt u ca. 2 seconden lang op het midden van de in-/uitschakelknop.

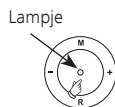

Betekenis van de kleur van de lampje (LED) in de in-/uitschakelknop:

**Rood:** Standbymodus

**Groen:** Tv-toestel ingeschakeld

**Oranje:** Radiomodus, toestel ontvangt EPG-gegevens, timeropname actief of archiefopname bij USB Recording.

### Met de afstandsbediening inschakelen



Druk op de **aan/uit-toets**



of **cijfertoetsen**



of **TV-toets**



of **OK-toets** – zenderoverzicht wordt opgeroepen



of **MEDIA-toets** – MediaPortal wordt opgeroepen.

### Met de afstandsbediening uitschakelen



Druk op de **aan/uit-toets**.

► Wij raden u aan het toestel eerst in de standbymodus te schakelen alvorens het met de netschakelaar uit te schakelen.

### Inschakelen naar de Radiomodus



Druk op **R** op het bedieningsoog.



Of:  
Druk op **AUDIO-toets** op de afstandsbediening (Radiomodus zie pagina 49).

# Eerste ingebruikneming

## Assistent eerste ingebruikname

### Eerste installatie na het eerste inschakelen

Deze wizard start automatisch na het eerste inschakelen, maar kan later ook manueel worden opgeroepen via het trefwoordenregister van het tv-toestel, zie **Eerste ingebruikneming herhalen** op pagina 15.

➡ Als een kinderslot werd ingesteld, dient voor het herhalen van de eerste ingebruikname, het geheime nummer ingevoerd te worden (zie Kinderslot op pagina 52).

### Verloop van de Assistent eerste ingebruikname

De werkwijze van de wizard bij de eerste ingebruikname is afhankelijk van de geselecteerde instellingen.

Taal

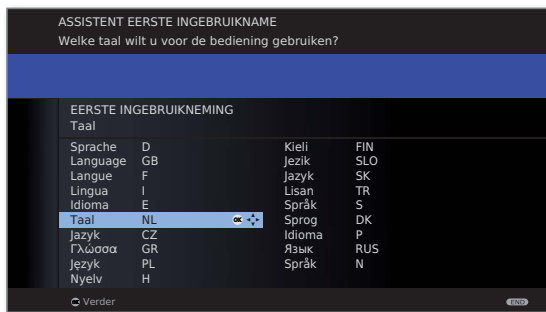

▲ ▼ ◀ ▶ **Taal** selecteren.

Het kiezen van de taal voor de gebruiker is de eerste stap van de wizard. Volg nu de aanwijzingen op uw tv-toestel.

**OK Verder.**

Energie-efficiëntie

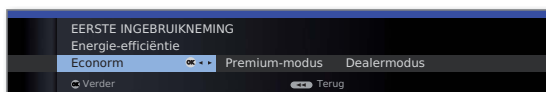

◀ ▶ **Energie-efficiëntie** selecteren.

Bepaal hier hoe energie-efficiënt u uw tv-toestel wenst te gebruiken. Afhankelijk van de voorinstelling wordt de waarde voor het contrast (en daarmee ook de helderheid van de achtergrondverlichting) aangepast en de automatische dimming geactiveerd of gedeactiveerd (zie pagina 33).

Energie-efficiëntie (vervolg)

### Econorm:

Hier ligt de klemtoon op een gering energieverbruik bij een huishoudelijk gebruik. De automatische dimming wordt geactiveerd.

### Premium-modus:

Deze modus optimaliseert de instellingen bij een verhoogd energieverbruik op een lichtere omgeving. De automatische dimming wordt geactiveerd.

### Dealermodus:

De beeldinstellingen zijn afgestemd op een gebruik in de toonzaal. De automatische dimming wordt gedeactiveerd. Als de helderheid van de omgeving afneemt, vindt er geen vermindering van het energieverbruik plaats.

De voorinstelling kan later in het **Tv-menu** onder **Beeld** → **Aanpassing beeld** → **Voorinstellingen** (zie pagina 33) of onder **Instellingen** → **Energie-efficiëntie** worden gewijzigd.

**OK Verder.**



Locatie

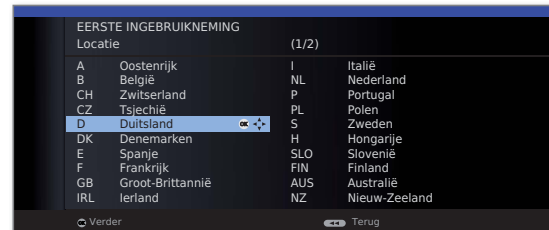

▲ ▼ ◀ ▶ **Locatie** selecteren (landspecifieke voorinstellingen worden aangenomen).

**OK Verder.**

Keuze van de antennes

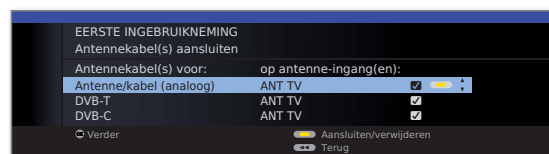

▲ ▼ Antenneleiding selecteren.



**Gele toets:** Antenneleiding **Aansluiten/verwijderen.**

**Antenne/kabel (analoog):** analoge zenders via kabel/antenne

**DVB-T:** digitale terrestrische zenders

**DVB-C:** digitale zenders via kabel

**DVB-S:** digitale zenders via satelliet

Vervolg op de volgende bladzijde →

# Eerste ingebruikneming

Keuze van de antennes (vervolg)

De selectiemogelijkheden van de antennes hangen af van de in de fabriek ingebouwde of achteraf toegevoegde ontvangstunits (zie ook pagina 115). Afhankelijk van welke antenne(s) er werd(en) geselecteerd, worden in het verdere verloop de bijbehorende instellingen opgeroepen.



**OK Verder.**

Ondertitelings- en audiotalen (DVB)



- ▲ ▼ ◀ ▶ Selecteer de gewenste talen en vervangtalen voor ondertiteling en audio bij DVB-uitzendingen (zie pagina 53).  
Audiocommentaar voor slechtzienden instellen (zie pagina 38).

**OK Verder.**

Logical Channel Number

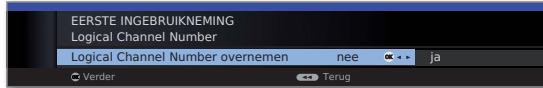

- ◀ ▶ Logical Channel Number overnemen **nee / ja.**

In heel wat landen worden digitale zenders (DVB-T, DVB-C, DVB-S) met een voorgedefinieerd programmanummer per zender doorgestuurd, ook wel „Logical Channel Numbers” – „LCN” genoemd.

Als u hier **ja** aangeeft, worden de voorgeselecteerde zendernummers als opslaglocaties voor de zenders overgenomen en worden de zenders van de geprefereerde signaalbronnen op LCN gesorteerd. Hierbij is het mogelijk dat afhankelijk van LCN hiaten ontstaan in de nummering van de zenderlijst.

**OK Verder.**

Naargelang van de geselecteerde antennes (DVB-T, DVB-C, DVB-S) verschijnen vervolgens de bijbehorende instellingen.

## Instelmogelijkheden voor de DVB-T-ontvangst:

Wanneer u bij het kiezen van de antennes geen DVB-T-antenne hebt gekozen: ga verder naar **Instelmogelijkheden voor de DVB-C-ontvangst** op pagina 23.

Instellingen

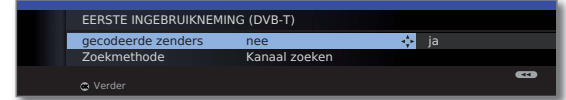

- ▲ ▼ ◀ ▶ Instellingen voor de DVB-T-ontvangst selecteren en aanpassen.

Gecodeerde zenders

Hier geeft u aan, of er naar gecodeerde zenders moet worden gezocht. Wanneer u **ja** selecteert, worden al de gevonden gecodeerde zenders opgeslagen. Deze zenders kunt u uitsluitend met een gepaste CA-module en een bijkomende Smart Card ontvangen. De bediening van de CA-module wordt beschreven op pagina 55.

Wanneer er voor de zenderzoekfunctie al een CA-module met SmartCard werd geïnstalleerd, worden ook bij de instelling **nee** al de door deze module decodeerbare zenders opgeslagen.

Zoekmethode

Als u het zoeken onafhankelijk van het kanalenraster wenst door te voeren, selecteert u **Frequentie zoeken.**

**OK Verder.**

Voedingsspanning

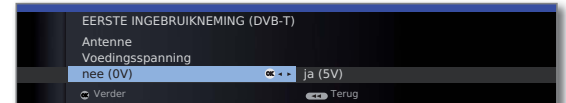

- ◀ ▶ Voedingsspanning **nee / ja** selecteren.

Als u een DVB-T-antenne gebruikt die een voedingsspanning vereist (actieve antenne) en die niet als door een adapter wordt gevoed, selecteert u **ja (5V)** voor de voeding van de antenne.

Hoe u uw DVB-T-antenne moet richten, staat beschreven op pagina 28.

**OK Verder.**

# Eerste ingebruikneming

## Instelmogelijkheden voor de DVB-C-ontvanger:

Wanneer u bij het kiezen van de antennes geen DVB-C-antenne hebt gekozen: ga verder naar **Instelmogelijkheden voor de DVB-S-ontvangst** (zie rechter kolom).

De gebruikelijke DVB-C-instellingen worden afgeleid uit de plaats waar het toestel wordt gebruikt (opstellingsplaats) en hoeven niet te worden gewijzigd.

### Instellingen



▲ ▼ ◀ ▶ Instellingen voor de DVB-C-ontvangst selecteren en aanpassen.

**Gecodeerde zenders** Hier geeft u aan, of er naar gecodeerde zenders moet worden gezocht. Wanneer u **ja** selecteert, worden al de gevonden gecodeerde zenders opgeslagen. Deze zenders kunt u uitsluitend met een gepaste CA-module en een bijkomende Smart Card ontvangen. De bediening van de CA-module wordt beschreven op pagina 55.

Wanneer er voor de zenderzoekfunctie al een CA-module met SmartCard werd geïnstalleerd, worden ook bij de instelling **nee** al de door deze module decodeerbare zenders opgeslagen.

**Zoekmethode** Als u het zoeken onafhankelijk van het kanalenraster wenst door te voeren, selecteert u **Frequentie zoeken**.

**Startfrequentie** In de frequentieband wordt alleen naar DVB-zenders gezocht die boven de startfrequentie liggen.

**Netwerk-ID** Wijzig deze voorinstellingen uitsluitend wanneer u andere symboolsnelheden of modulatie wijzen kent of wanneer uw kabelnet de opgave van het netwerk-ID vereist. Voor kleine, rechtstreeks door satellieten gevoede kabelnetten moet de symbol rate 6900 eventueel worden vervangen door 6111. Voor meer informatie kunt u terecht bij uw kabelmaatschappij.

**QAM-modulatie**



OK Verder.

## Instelmogelijkheden voor de DVB-S-ontvanger:

Wanneer u bij het kiezen van de antennes geen DVB-S-antenne hebt gekozen: ga verder naar **Instelmogelijkheden voor alle ontvangsttypes** op pagina 27.

De gebruikelijke DVB-S-instellingen worden afgeleid uit de plaats waar het toestel wordt gebruikt (opstellingsplaats) en hoeven in de meeste gevallen niet te worden gewijzigd.

### Satellietinstallatie selecteren

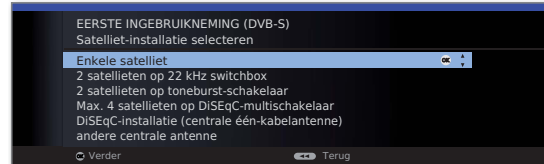

▲ ▼ Satellietinstallatie selecteren.

Geef aan via welke weg (afzonderlijke satelliet of type van satellietinstallatie) u welke satelliet(en) ontvangt. Vraag eventueel raad aan uw dealer.

**Enkele satelliet** Ontvangst van één enkele satelliet via een aangesloten LNC (LNB). Instellingen zie pagina 24.

**2 satellieten op 22 kHz switchbox** Ontvangst van twee verschillende satellieten met twee LNC's (LNB's) die via een 22 kHz-Switchbox op het tv-toestel zijn aangesloten. Instellingen zie pagina 24.

**2 satellieten op toneburst-schakelaar** Ontvangst van twee verschillende satellieten met twee LNC's (LNB's) die via een Toneburst Switch op het tv-toestel zijn aangesloten. Instellingen zie pagina 24.

**Max. 4 satellieten op DiSEqC-multischakelaar** Het tv-toestel stuurt een DiSEqC-multischakelaar, waarop tot vier LNC's (LNB's) voor verschillende satellieten zijn aangesloten. Instellingen zie pagina 25.

**DiSEqC-installatie (centrale één-kabelantenne)** Selecteer deze instelling wanneer het tv-toestel op een DiSEqC-éénkabelinstallatie (volgens EN 50494) is aangesloten. Er kunnen meerdere Sat-ontvangers op één Sat-leiding worden aangesloten. Instellingen zie pagina 25.

**andere centrale antenne** Selecteer deze instelling wanneer het tv-toestel op een éénkabelinstallatie is aangesloten. Er kunnen meerdere Sat-ontvangers op één Sat-leiding worden aangesloten. In tegenstelling tot een DiSEqC-éénkabelinstallatie (centrale éénkabelantenne) vertoont een „normale“ éénkabelinstallatie beperkingen op het vlak van bepaalde ontvangstfrequenties. Instellingen zie pagina 26.



OK Verder

(naar de betreffende pagina van de satellietinstallatie).

# Eerste ingebruikneming

## Instelmogelijkheden voor de satellietinstallatie (Enkele satelliet):

Enkele satelliet selecteren

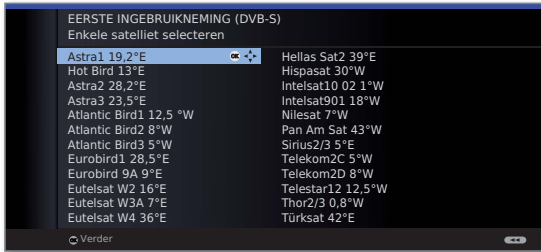

▲ ▼ Satelliet selecteren,  
**OK Verder.**

High Band

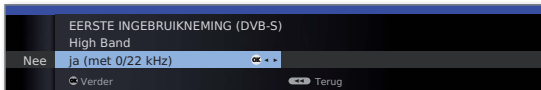

◀ ▶ High Band **nee / ja.**  
Hier geeft u aan of na de low-band ook de high-band van de geselecteerde satelliet moet worden afgezocht.

**OK Verder.**

LNC-frequenties

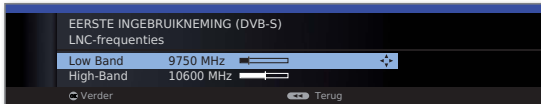

◀ ▶ LNC-frequenties instellen.  
Normaal hoeft u de waarde voor High- en Low-Band niet te wijzigen, tenzij wanneer de LNC (LNB) van uw satellietinstallatie een afwijkende oscillatorfrequentie gebruikt (belangrijk voor de frequentie-indicatie).

**OK Verder.**  
(naar **Instelmogelijkheden voor de DVB-S-ontvangst (vervolg)** op pagina 26).

## Instelmogelijkheden voor satellietinstallatie (2 satellieten op 22 kHz switchbox / 2 satellieten op toneburst-schakelaar):

Satellieten-selectie

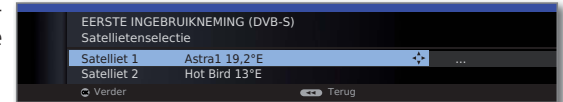

▲ ▼ **Satelliet 1 / Satelliet 2** selecteren,  
▶ Satellieten uit de lijst selecteren,  
**OK Verder.**

LNC-frequenties (22 kHz switchbox)

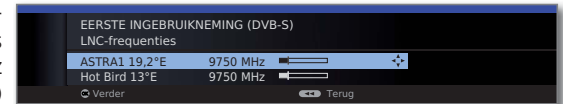

LNC-frequenties (toneburst-schakelaar)



◀ ▶ LNC-frequenties instellen.  
Normaal hoeft u de waarde voor High- en Low-Band niet te wijzigen, tenzij wanneer de LNC (LNB) van uw satellietinstallatie een afwijkende oscillatorfrequentie gebruikt (belangrijk voor de frequentie-indicatie).

**OK Verder.**  
(naar **Instelmogelijkheden voor de DVB-S-ontvangst (vervolg)** op pagina 26).



# Eerste ingebruikneming

## Instelmogelijkheden voor satellietinstallatie (Max. 4 satellieten op DiSEqC-multischakelaar):

Instellingen  
DiSEqC-  
multischakelaar



▲ ▼ ◀ ▶ Instellingen voor de DiSEqC-multischakelaar selecteren en aanpassen.

Herhalings-  
frequentie

De herhalingsfrequentie bepaalt hoe vaak er een DiSEqC-opdracht wordt gegeven. Een herhaling is alleen noodzakelijk bij in cascade aangesloten installaties.

Stuurspanning

De stuurspanning stuurt de omschakeling van het polarisatievlak (horizontaal/verticaal) bij niet-DiSEqC-compatibele componenten (bijv. besturing van single LNB's via DiSEqC-multischakelaar).

22kHz-signaal

Het 22kHz signaal stuurt bij de instelling **Band** de omschakeling tussen High- en Low-Band. De instelling **Positie** stuurt de keuze van de satellieten bij niet-DiSEqC-compatibele componenten.

Toneburst

De Toneburst stuurt met de instellingen **Positie** en **Optie** de keuze van de satellieten bij niet-DiSEqC-compatibele maar Toneburst-compatibele componenten.

**OK Verder.**

Satellieten-  
selectie



▲ ▼ **Satelliet 1 ... Satelliet 4** selecteren,  
▶ Satellieten uit de lijst selecteren,  
**OK Verder.**

LNC-  
frequenties



◀ ▶ LNC-frequenties instellen.  
Normalerweise hoeft u de waarden niet te wijzigen.  
**OK Verder.**  
(naar **Instelmogelijkheden voor de DVB-S-ontvangst (vervolg)** op pagina 26).

## Instelmogelijkheden voor de satellietinstallatie (DiSEqC-installatie (centrale één-kabelantenne)):

DiSEqC-installatie  
(centrale één-  
kabelantenne)  
selecteren

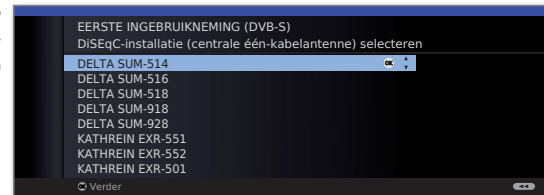

▲ ▼ DiSEqC-installatie (centrale één-kabelantenne) selecteren.  
**OK Verder.**

Satellieten-  
selectie

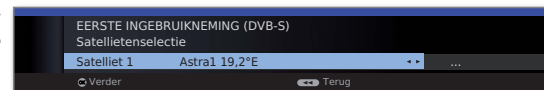

▶ Satellieten uit de lijst selecteren,  
**OK Verder.**

LNC-  
frequenties

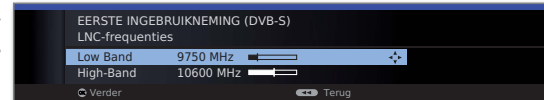

◀ ▶ LNC-frequenties instellen.  
Normaal hoeft u de waarde voor High- en Low-Band niet te wijzigen, tenzij wanneer de LNC (LNB) van uw satellietinstallatie een afwijkende oscillatorfrequentie gebruikt (belangrijk voor de frequentie-indicatie).

**OK Verder.**

Manuele  
aanmelding  
(voor de ingang  
ANT SAT)



▲ ▼ ◀ ▶ Instellingen voor de DiSEqC-éénkabelinstallatie  
(centrale éénkabelantenne) selecteren en aanpassen.

Transmissie-  
kanaal/frequentie  
Selecteer het gewenste transmissiekanaal en de bijbehorende transmissiefrequentie.

PIN-beveiliging  
Voor zover uw installatie daarvoor is geconfigureerd, is het mogelijk de door u gebruikte transmissiegegevens door middel van een PIN-code te beveiligen voor gebruik door anderen.

**OK Verder.**  
(naar **Instelmogelijkheden voor de DVB-S-ontvangst (vervolg)** op pagina 26).

# Eerste ingebruikneming

## Instelmogelijkheden voor de satellietinstallatie (andere centrale antenne):

Enkele satelliet  
selecteren



▲ ▼ Satelliet selecteren,  
**OK Verder.**

Instellingen  
LNC



▲ ▼ ◀ ▶ Instellingen selecteren en aanpassen.

LNC-  
frequentie

Normaal hoeft u de waarde voor High- en Low-Band niet te wijzigen, tenzij wanneer de LNC (LNB) van uw satellietinstallatie een afwijkende oscillatorfrequentie gebruikt (belangrijk voor de frequentie-indicatie).

Voedings-  
spanning

Wanneer uw toestel is aangesloten op een éénkabelinstallatie zonder externe voeding kunt u de antennevoeding (13V of 18V / max. 450mA) inschakelen.

**OK Verder.**

(naar **Instelmogelijkheden voor alle ontvangsttypes** op pagina 27).

## Instelmogelijkheden voor de DVB-S-ontvangst (vervolg):

Testontvangst

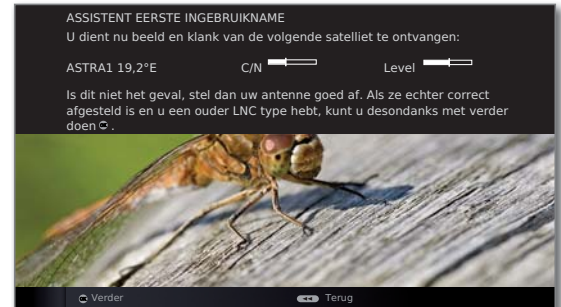

Nadat u de bovengenoemde instellingen hebt uitgevoerd, moet u beeld en geluid van de geselecteerde satelliet (alleen mogelijk bij Astra1 en HOTBIRD) ontvangen.

**OK Verder.**



Instellingen



▲ ▼ ◀ ▶ Instellingen selecteren en aanpassen.

Wanneer er meerdere satellieten worden ontvangen, moeten de volgende instellingen voor iedere Satelliet plaatsvinden. Het kan voorkomen dat de instellingen verschillen naargelang van de geselecteerde satelliet.

Gecodeerde  
zenders

Hier geeft u aan, of er naar gecodeerde zenders moet worden gezocht. Wanneer u **ja** selecteert, worden al de gevonden gecodeerde zenders opgeslagen. Deze zenders kunt u uitsluitend met een gepaste CA-module en een bijkomende Smart Card ontvangen. De bediening van de CA-module wordt beschreven op pagina 55.

Zoekmethode

Wanneer er voor de zenderzoekfunctie al een CA-module met SmartCard werd geïnstalleerd, worden ook bij de instelling **nee** al de door deze module decodeerbare zenders opgeslagen.

Als u het zoeken onafhankelijk van het kanalenraster wenst door te voeren, selecteert u **Frequentie zoeken**.

Symbol rate

De symbol rates (symboolsnelheden) worden u door de satellietverkoper meegedeeld en hoeven normaal niet te worden gewijzigd.

**OK Verder.**



# Eerste ingebruikneming

## Instelmogelijkheden voor alle ontvangsttypes:

Favoriete  
signaalbron

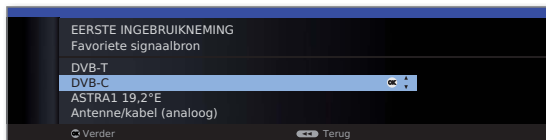

### ▲ ▼ Favoriete signaalbron selecteren.

U selecteert uit een lijst die signaalbronnen waarvan de zenders aan het begin van uw zenderoverzicht (beginnend met geheugenplaats 1) moeten staan.

Welke signaalbronnen er worden getoond, is afhankelijk van de geselecteerde antennes en, wanneer het toestel is uitgerust met een satelliet tuner, het type van de gebruikte satellietinstallatie en de ontvangen satellieten.

**OK Verder.**

Overzicht  
- Instellingen  
voor het  
zoeken naar  
zenders



U krijgt een overzicht van de geselecteerde instellingen. Met de toets ◀ kunt u stap voor stap terug, om eventuele wijzigingen van de instellingen uit te voeren.



### **OK Autom. zoekfunctie starten.**

Het toestel zoekt nu naar TV- en radiozenders.

De bij het automatisch zoeken gevonden tv-zenders worden passend bij de eerder gekozen antenneleidingen (signaalbronnen) in overeenkomstige zenderblokken ingedeeld. De zenders kunnen later alleen binnen deze blokken anders worden gerangschikt.

➡ Aan het begin van de zenderlijst staat het blok met de zenders van uw favoriete signaalbron. Een willekeurig gemengde sortering van zenders van verschillende signaalbronnen is alleen mogelijk met de favorietenlijst.

Info TV-zender

ASSISTENT EERSTE INGEBRUIKNAME

De automatische tv-zenderzoekfunctie en -sortering is beëindigd. Er werd(en) 966 nieuwe tv-zender(s) gevonden.



Het aantal gevonden TV-zenders wordt weergegeven.

**OK Verder.**

Structuur  
TV-zenderover-  
zicht

WIZARD EERSTE INGEBRUIKNAME: STRUCTUUR VAN HET TV-ZENDEROVERZICHT

De bij het automatisch zoeken gevonden tv-zenders werden passend bij de eerder gekozen antenneleidingen (signaalbronnen) in overeenkomstige zenderblokken ingedeeld. De zenders kunnen later alleen binnen deze blokken anders worden gerangschikt. Aan het begin van de zenderlijst staat het blok met de zenders van uw favoriete signaalbron.

Signaalbron	Bijbehorende zendernummers
ASTRA1 19,2°E	1- 900
DVB-C	901-1300
DVB-T	1301-1400
Antenne/kabel (analoog)	1401-1500



De structuur van het TV-zenderoverzicht wordt weergegeven.

**OK Verder.**

Info TV-zender

ASSISTENT EERSTE INGEBRUIKNAME

De automatische radiozenderzoekfunctie en -sortering is beëindigd. Er werd(en) 336 nieuwe radiozender(s) gevonden.



Het aantal gevonden radiozenders wordt weergegeven.

**OK Verder.**

Structuur  
radiozender-  
overzicht

WIZARD EERSTE INGEBRUIKNAME:

STRUCTUUR VAN HET RADIOZENDEROVERZICHT

De bij het automatisch zoeken gevonden radiozenders werden passend bij de eerder gekozen antenneleidingen (signaalbronnen) in overeenkomstige zenderblokken ingedeeld. De zenders kunnen later alleen binnen deze blokken anders worden gerangschikt. Aan het begin van de zenderlijst staat het blok met de zenders van uw favoriete signaalbron.

Signaalbron(nen)	Bijbehorende zendernummers
ASTRA1 19,2°E	1- 300
DVB-C	301-500
DVB-T	501-700
Antenne/kabel (analoog)	701-900



De structuur van het radiozenderoverzicht wordt weergegeven.

**OK Verder.**

Leeftijds-  
afhankelijk  
blokkeren

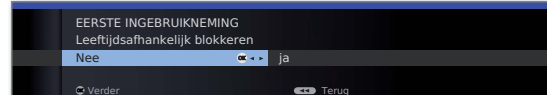

### ◀ ▶ Leeftijdsafhankelijk blokkeren selecteren.

Hier kunt u een leeftijdsbeperking invoeren in uw tv-toestel. DVB-uitzendingen die een overeenkomstige leeftijdsidentificatie hebben, worden geblokkeerd en kunnen pas worden bekeken na het invoeren van de geheime nummer (zie pagina 52).

**OK Verder.**

Vervolg op de volgende bladzijde →

# Eerste ingebruikneming

Tijd en datum

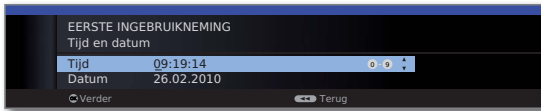

- ▲ ▼ Tijd / Datum selecteren.

Wanneer er nog geen of geen correcte waarden voor tijd en datum worden weergegeven, voert u hier met de cijfertoetsen de correcte waarden in.

**OK Verder.**

Geluidsweergave via...

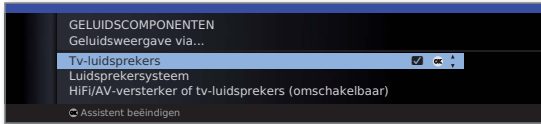

- ▲ ▼ Geluidscomponenten selecteren.

Met de selectie geeft u aan via welke geluidsweergavecomponenten u uw tv-geluid wenst te horen. Naargelang van uw selectie wordt de geluidscomponentenwizard gestart, waarmee u verdere instellingen kunt uitvoeren.

De geluidscomponentenwizard wordt vanaf pagina 96 uitvoerig beschreven en kan te allen tijde ook buiten de eerste inbedrijfstelling worden gestart (**Tv-menu** onder **Aansluitingen** → **Geluidscomponenten**).

**OK Assistent beëindigen.**

## DVB-T-antenne positioneren/richten

Indien u met een kamerantenne één of meerdere DVB-T zenders met beeld- en geluidsstoringen ontvangt, dient u de antenne ergens anders te plaatsen en anders te richten. Vraag aan uw dealer via welke kanalen de DVB-T-zenders in uw streek worden uitgezonden.

- ➔ In de normale tv-modus, zonder verdere weergaven. Er wordt een DVB-T-zender ontvangen en die is geselecteerd.

(MENU)



**MENU: Tv-menu oproepen.**

- ◀ ▶ **Instellingen** selecteren,
  - ▼ naar de menuregel daaronder gaan.

- ◀ ▶ **Zenders** selecteren,
  - ▼ naar de menuregel daaronder gaan.

- ◀ ▶ **Manueel instellen** selecteren,
  - OK** manueel instellen oproepen.

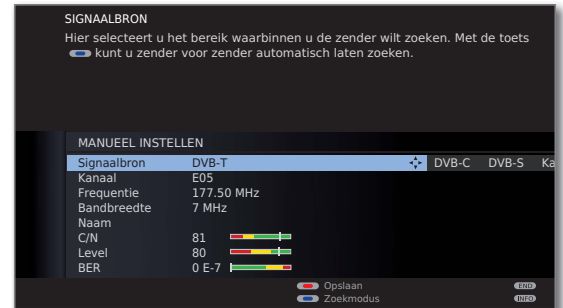

De signaalbron staat door de zenderpreselectie reeds op DVB-T.

Positioneer en richt de antenne zo dat u maximale waarden bereikt voor **C/N** en **Level**.



**Blauwe toets:** Zoeken starten.

DVB-T-zenders achtereenvolgens zoeken en waarden voor **C/N** en **Level** vergelijken.

Positioneer/richt de antenne ten slotte voor de zwakste zender zodat er maximale waarden voor **C/N** en **Level** worden bereikt. De waarde voor **BER** dient indien mogelijk, laag te zijn.

Vervolgens voert u een automatische opzoeking van alle DVB-T-zenders door, zie pagina 39.

# Dagelijks gebruik

## Zender kiezen

### Zenders met P+ / P- kiezen

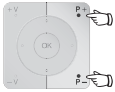

**P+ / P-** zender volgende / vorige.

De statusweergave met de naam van de zender, de statusbalk, tijd en geluidsherkenning worden kort weergegeven (zie pagina 37).

- ➔ Als Favorieten werd geselecteerd, dan wordt met **P+ / P-** naar de betreffende zender in de favorietenlijst gewisseld.
- ➔ De symbolen voor de geluidsherkenning worden beschreven op pagina 30.
- ➔ Als er bij DVB-zenders extra talen of DVB-ondertitels beschikbaar zijn, wordt onder de zenderinformatie de taal- en ondertitelingskeuze weergegeven. Zie ook pagina 38: Selectiemogelijkheden bij DVB-zenders.

### Zenders met de cijfertoetsen kiezen



lang

#### 1-cijferige zenders

**Cijfertoets** een seconde lang ingedrukt houden, de zender verschijnt onmiddellijk.

Of:

**Cijfertoets** kort indrukken, de zender verschijnt na 2 seconden (bij tot 9 opgeslagen zenders onmiddellijke omschakeling).

#### 2- en 3-cijferige zenders

Eerste (en tweede) **cijfertoets** kort indrukken.

De laatste **cijfertoets** een seconde ingedrukt houden, de zender verschijnt onmiddellijk.

Of:

Alle **cijfertoetsen** kort indrukken, de zender verschijnt na 2 seconden (bij tot 99 of 999 opgeslagen zenders onmiddellijke omschakeling).

#### 4-cijferige zenders

Druk de vier **cijfertoetsen** achtereenvolgens kort in om de zender onmiddellijk op te roepen.

- ➔ Als Favorieten werd geselecteerd, dan wordt met de cijfertoetsen naar de betreffende zender in de favorietenlijst gewisseld (zie pagina 30). Hierbij zijn maximaal tweecijferige zenderinvoeringen mogelijk.

- ➔ Wanneer u een geheugenplaats selecteert die nog niet is ingenomen, wordt er omgeschakeld naar de eerstvolgende beschikbare zender.

## Zenders via het zenderoverzicht kiezen

- ➔ In de normale tv-modus, zonder verdere weergaven, geen favorieten geselecteerd:

### OK Zenderoverzicht oproepen.



Sortering numeriek



**P+ / P-** Door de pagina's van het zenderoverzicht bladeren.



➔➔ Naar het volgende zenderblok springen.



▲ ▼ ◀ ▶ Zender markeren.

Of:

Het nummer van de zender invoeren.

De gemarkeerde zender wordt als klein beeld weergegeven.

**OK** De gemarkeerde zender wordt opgeroepen.



**Blauwe toets:** Schakelt om tussen **numerieke** en **alfabetische** sortering.

Sortering alfabetisch



Voer de beginletters in (zie ook pagina 12).

De eerste zender met de ingevoerde beginletters wordt gemarkeerd.

▲ ▼ ◀ ▶ Zender markeren.

**OK** De gemarkeerde zender wordt opgeroepen.



# Dagelijks gebruik

## Zenders via favorietenlijsten kiezen

Uw lievelingszenders kunt u in 6 favorietenlijsten (bijv. voor meerdere gebruikers) opslaan en oproepen. Iedere favorietenlijst kan maximaal 99 zenders bevatten. Na de eerste ingebruikname zijn er in de eerste lijst reeds 10 zenders uit het zenderoverzicht opgenomen. U kunt de favorietenlijsten aanpassen aan uw eigen behoeften (zie **Favorietenlijsten samenstellen / wijzigen** op pagina 42).

➔ In de normale tv-modus, zonder verdere weergaven.



**OK** Zenderoverzicht oproepen.



**Rode toets:** Roept de favorietenlijst op.

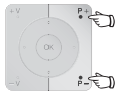

**P+/P-** Door de pagina's van de favorietenlijst bladeren.

Markeer de zender rechtstreeks met de **cijfertoetsen**. Of:



▲ ▼ Zender markeren.

◀ ▶ Andere favorietenlijst selecteren.



**OK** De gemarkeerde zender wordt opgeroepen.

➔ Andere favorietenlijsten kunnen slechts worden geselecteerd wanneer ze ook zenders bevatten.



**Rode toets:** Terug naar het zenderoverzicht.

**Groene toets:** Alle zenders van de geselecteerde favorietenlijst overlopen (scannen).

**Gele toets:** Favorietenlijsten wijzigen, zie pagina 42.

## Toelichting bij de favorietenlijsten:

De geslaagde selectie met de rode toets (favorietenlijst) blijft behouden, tot er met de rode toets opnieuw wordt omgeschakeld op het zenderoverzicht. Wanneer er favorieten werden geselecteerd, wordt in het statusvenster na een zenderverandering de naam van de favorietenlijst weergegeven achter de zendernaam.

## Toelichting bij de symbolen achter de zendernamen:

- T** DVB-T-zender (digitaal terrestrisch via antenne)
- C** DVB-C-zender (digitaal via kabel)
- S** DVB-S-zender (digitaal via satelliet)
- C+** Gecodeerde zenders
- CI+** Gecodeerde CI Plus-zenders
- A** Geblokkeerde zender (zie kinderslot op pagina 52)

## Audio-/videobron selecteren

### AV-bron via de AV-selectie kiezen

➔ In de normale tv-modus, zonder verdere weergaven:



**AV-selectie** oproepen.



▲ ▼ Gewenste aansluiting selecteren, **OK** omschakelen.

Wanneer de geselecteerde AV-bron een signaal (beeld) levert, moet dat nu te zien zijn.

Bij het selecteren van **VIDEO** wordt er overgeschakeld naar programmaplaats 0 (signaalbron antenne/kabel (analoog), fabrieksinstelling kanaal E36). Het tv-toestel geeft via antenne het signaal van een nevenapparaat weer (zie pagina 92). Het kanaal kan desgewenst worden gewijzigd (zie pagina 40).

### AV-bron via het zenderoverzicht selecteren

➔ In de normale tv-modus, zonder verdere weergaven:



**OK Zenderoverzicht** oproepen.

Indien de favorietenlijst wordt weergegeven, eerst overschakelen naar het zenderoverzicht.

Bij een numerieke sortering staan de aansluitingen altijd aan het begin van het overzicht.

Bij een alfabetische sortering worden de aansluitingen alfabetisch in de zenderlijst opgenomen.



▲ ▼ ◀ ▶ Aansluiting selecteren, **OK** omschakelen.



# Dagelijks gebruik

## Geluid instellen

### Geluid uit-/inschakelen



Geluid uit.

Geluid aan: Toets opnieuw indrukken of volume met **V+** verhogen.

### Volume instellen

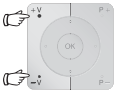

**V+ / V-** Volume luider / zachter.

De volumebalk wordt eventjes weergegeven, wanneer er geen ander menu op het scherm wordt weergegeven.

### Klankaanpassing oproepen



**Klankaanpassing** oproepen.

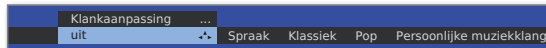

Selecteer de klankaanpassing door meerdere malen te drukken.

Of:



◀ ▶ Klankaanpassing selecteren.

### Verdere geluidsinstellingen

⇒ Zolang de volumebalk of de luidsprekerkeuze bij klankaanpassing nog zichtbaar is:



▲ Verdere geluidsinstellingen oproepen.

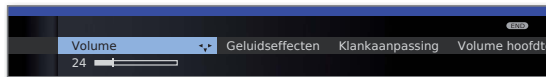

◀ ▶ Geluidsinstelling selecteren (zie rechter kolom),  
▼ naar de menuregel daaronder gaan.

◀ ▶ Wijzigingen doorvoeren.

### Geluidsinstellingen via het Tv-menu

⇒ In de normale tv-modus, zonder verdere weergaven.



**MENU: Tv-menu** oproepen.



- ◀ ▶ **Geluid** selecteren,  
▼ naar de menuregel daaronder gaan.
- ◀ ▶ Gewenste geluidsinstelling selecteren (zie rechter kolom),  
▼ naar de menuregel daaronder gaan.
- ◀ ▶ Wijzigingen doorvoeren.

### Toelichtingen bij de geluidsinstellingen:

**Geluid via** Weergave via de tv-luidsprekers of een externe HiFi-versterker.

Het menupunt **Geluid via** verschijnt uitsluitend wanneer in de geluidscomponentenwizard de optie **HiFi/AV-versterker of tv-luidsprekers (omschakelbaar)** werd ingesteld (zie pagina 96).

**Geluidseffecten** Stereo, Panorama, 3D Surround. Met **Panorama** zal het stereogeluid een virtuele basisuitbreiding ervaren. Met **3D Surround** kan een stereosignaal worden omgezet in een virtueel surroundsignaal.

**Klankaanpassing** Spraak, Klassiek, Pop, persoonlijke muziek- en filmklank.

**Volume audiocommentaar** Volume van het audiocommentaar instellen in verhouding tot het volume van het uitgezonden programma. Bij negatieve waarden (waardebereik **-50 ... -1**) is de audiocommentaar zachter dan het geluid van de uitzending. Bij positieve waarden (waardebereik **+1 ... +50**) is de audiocommentaar luider dan het geluid van de uitzending. Bij de instelling **0** is de audiocommentaar even luid als het geluid van de uitzending.

Het menupunt verschijnt alleen wanneer er audiocommentaren geactiveerd werden (zie pagina 38) en door de betreffende zender worden aangeboden. Bovendien moet het **Toon luidspreker** of **Toon hoofdtelefoon** op **normaal + audiocommentaar** ingesteld worden (zie volgende pagina).

**Volume hoofdtelefoon** Hoofdtelefoonvolume instellen.

**Loudness** Aan het gehoor aangepaste verhoging van hoge en lage tonen bij een gering volume.

**Geluid/beeld-synchronisatie** Wanneer de klank niet exact gelijkvalt met het beeld, kunt u dat hier corrigeren. Wanneer u zich op de balk naar links beweegt, vertraagt u de klank ten opzichte van het beeld. Wanneer u zich naar rechts beweegt, versnelt u de klank ten opzichte van het beeld. De tijdsaanpassing van de klank gebeurt in stappen van 10ms. Het menupunt Geluid/beeld-synchronisatie verschijnt uitsluitend bij DVB-zenders.

**andere...** met **OK** oproepen (zie volgende pagina).

# Dagelijks gebruik

## Toelichtingen bij de geluidsinstellingen:

### andere...

Toon luidspreker/ hoofdtelefoon Bij analoge zenders: keuzemogelijkheid mono/stereo of Geluid 1 of Geluid 2 bij zenders in twee talen gescheiden voor luidspreker en hoofdtelefoon.

Bij DVB-zenders: u kunt hier instellen of u via de luidsprekers een bijkomende, speciale audiocommentaar voor slechtzienden wenst te horen, waarmee de handeling wordt toegelicht.

Het menupunt verschijnt alleen wanneer de betreffende zender audiocommentaar aanbiedt.

Autom. volumeregeling Volumeverschillen verkleinen, bijv. bij te luide reclameblokken.

AV-uitgangssignaal audio Bij zenders in twee talen kunt u hier aangeven welk geluid er moet worden uitgevoerd via de AV-bus: geluid 1 (bijv. hoofdtaal), geluid 2 (bijv. vreemde taal), of geluid 1+2 (beide gelijktijdig).

Maximaal volume Bepalen van het instelbare maximumvolume.

max. inschakelvolumen Bepalen van het volume dat na het inschakelen van het tv-toestel met de netschakelaar is ingesteld.

Wanneer het volume bij het in standby schakelen van het tv-toestel hoger is dan hier wordt aangegeven, wordt het bij het opnieuw inschakelen automatisch verlaagd tot het ingestelde maximale inschakelvolumen.

Volumeinstelling voor huidige zender Het volume van de verschillende zenders kan verschillend zijn. Als het volume in vergelijking met andere zenders te hoog of te laag is, past u het volume aan. Bij geopend menu kunt u de zenders met **P+/P-** achtereenvolgens selecteren en het volume van iedere zender afzonderlijk instellen.

Balans Stereo-balans dusdanig instellen dat de indruk van het volume rechts en links overeenkomt.

Automat. spraakherkenning Bij geactiveerde automatische spraakherkenning wordt het geluid van de lopende uitzending bij herkenning van spraak automatisch geoptimaliseerd voor spraakverstaanbaarheid weergegeven.



# Dagelijks gebruik

## Beeld instellen



**MENU:** Tv-menu oproepen.



- ◀ ▶ **Beeld** selecteren,
- ▼ naar de menuregel daaronder gaan.

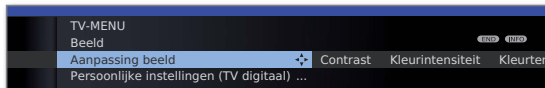

- ◀ ▶ Gewenste beeldfunctie selecteren,
- ▼ naar de menuregel daaronder gaan.
- ◀ ▶ Wijzigingen doorvoeren.

### Toelichtingen bij de beeldinstellingen:

- Aanpassing beeld** Hier kunt u omschakelen tussen drie vooraf vastgelegde beeldinstellingsvarianten en de persoonlijke, door u gemaakte beeldinstellingen (zie pagina 34).
- Contrast** De instelwaarde voor het contrast is gebaseerd op de helderheid in de kamer. Hoe helderder de omgeving, hoe hoger de contrastwaarde moet worden ingesteld. Het verbruik van het tv-toestel hangt rechtstreeks af van de hier ingestelde waarde (zie ook pagina 21).
- Kleurintensiteit** Stel de kleurintensiteit in volgens uw persoonlijke smaak.
- Kleurtemperatuur** Hier kunt u het tv-beeld volgens uw persoonlijke smaak een warmere of koudere kleurtoon geven.
- Helderheid** Stel de helderheid zó in, dat zwarte partijen er nog net zwart uitzien.
- Scherpte** Hier kunt u de ideale contourscherpte instellen.
- Digitale ruisreductie** Bij actieve DNC (Digital Noise Control) elimineert of reduceert u beeldruis (bijv. ten gevolge van een slechte (DNC) ontvangst).
- andere...** met **OK** oproepen (zie rechterkolom).

### Toelichtingen bij de beeldinstellingen:

- Image+ Active** Beeldverbetering aan/uit en demomodus voor Image+ Active.
- Auto-dimfunctie - kamer** Wanneer deze automatische dimfunctie actief is, wordt het contrast van uw televisiebeeld automatisch gereduceerd bij afnemende lichtsterkte in de kamer (Optical Power Control – OPC). Dat gaat gepaard met een vermindering van het verbruik.
- Auto-dimfunctie - video (VBD+)** Wanneer deze automatische dimfunctie (“Videogecompenseerd backlight-dimmen”) actief is, wordt de achtergrondverlichting afhankelijk van de actuele videocontent gereduceerd terwijl het videosignaal terzelfder tijd wordt versterkt, om het contrast van uw televisiebeeld te verbeteren. Dat gaat gepaard met een vermindering van het verbruik.
- Filmafvlakking (DMM)** DMM vermindert bij snelle bewegingen van het beeldobject en bij ononderbroken verschijnende teksten trillende bewegingen. Dit geldt in het bijzonder voor bioscoopfilms.
- Auto-formaat** Bij ingeschakeld Auto-formaat herkent het tv-toestel bij Cinemascope- of breedbeeldfilms het beeldformaat en stelt het zich daar automatisch op in.
- Beeldformaat** Beeldformaat instellen (zie pagina 34).
- Beeld verticaal verschuiven** Beeld verticaal verschuiven (zie pagina 34).

# Dagelijks gebruik

## Beeldformaat instellen



**Beeldformaat-toets** zo vaak indrukken tot het gewenste beeldformaat gemarkeerd is of met

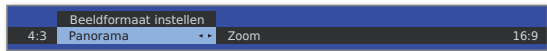

◀ ▶ het gewenste beeldformaat kiezen.

Het beeldformaat **Panorama** kan worden ingesteld op een proportioneel correcte of een beeldvullende weergave. Bij een proportioneel correcte weergave zijn er links en rechts van het beeld donkere randen zichtbaar.



Overschakelen: Houd op het toestel de **toets M** ingedrukt en druk tegelijkertijd even op de **Beeldformaat-toets** van de afstandsbediening.



Terugstellen: Zelfde toetsencombinatie opnieuw indrukken.

## Toelichtingen bij de beeldformaten:

► Instelmogelijkheden afhankelijk van de weergegeven beeldinhoud.

16:9 Proportioneel correcte weergave van 16:9-uitzendingen.

4:3 Proportioneel correcte weergave van 4:3-uitzendingen.

**Panorama** Proportioneel correcte beeldvullende weergave (leverings-toestand) van 4:3-uitzendingen op het 16:9-beeldscherm. Zenderlogo en ondertiteling blijven in beeld. Omschakeling van de Panorama-modus zie hoger.

**Zoom** Proportioneel correcte weergave. Maximale vergroting van het beeld.

**PALplus** Is een door de zender geleverde 4:3-compatibele 16:9-beeldtransmissie, die automatisch wordt herkend.

Wanneer een beeldsignaal met hoge resolutie op het tv-toestel wordt weergegeven of via de interfaces PC IN, HDMI1 of HDMI2 wordt ingevoerd, kunnen de beeldformaten 16:9 PC, 16:9 TV, 16:9 Zoom, 4:3 PC, 4:3 TV en 4:3 Zoom worden ingesteld.

Bij de pc-formaten wordt de volledige beeldinhoud weergegeven. Bij de tv-formaten wordt een klein gedeelte van het beeld weggeknipt. Dit is mogelijk nodig om eventuele storingen aan de beeldrand die afkomstig zijn van het toegevoerde signaal te laten verdwijnen.

## Beeld verticaal verschuiven



► In normale tv-modus, zonder verdere weergaven.

▲ ▼ Beeld naar boven/beneden verschuiven.



Om weggevallen ondertiteling of over het scherm lopende berichten zichtbaar te maken, kan het beeld in de beeldformaten **Panorama**, **Cinema** en **Zoom** (niet bij signaal met hoge resolutie) met de **pijltoetsen** ▲ ▼ naar boven of naar beneden worden verschoven.

## Voorinstellingen / Persoonlijke waarden voor beeldaanpassing



**MENU: Tv-menu oproepen.**



◀ ▶ **Beeld** selecteren,  
▼ naar de menuregel daaronder gaan.

◀ ▶ **Beeldaanpassing** selecteren,  
▼ naar de menuregel daaronder gaan.

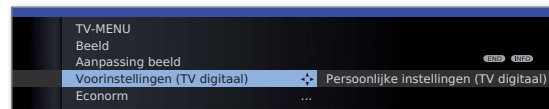

◀ ▶ **Voorinstellingen** of **Persoonlijke instellingen** selecteren.  
▼ Voor voorinstellingen naar de menuregel daaronder gaan.

◀ ▶ Gewenste voorinstelling voor beeld selecteren.  
**OK** Selectie bevestigen.

## Verklaringen bij beeldaanpassing:

Als gevolg van de keuze **Voorinstellingen** worden de beeldinstellingen voor de op dat moment actieve signaalangangsgroep op de vooraf ingestelde waarden ingesteld. Voor toelichting, zie de verklarende woordenlijst: **Signaalangangsgroepen**.

Individuele instellingen voor het contrast, de kleurintensiteit, kleurtemperatuur, helderheid, scherpte en digitale ruisonderdrukking worden in de persoonlijke waarden opgeslagen. Daarbij zijn er voor elke signaalangangsgroep steeds individuele persoonlijke waarden.

In het trefwoordenregister van het tv-toestel kunnen onder **Terugzetten beeld/klank** of **Fabrieksinstellingen beeld/klank** alle beeld- en geluidaanpassingen met een enkele handeling voor alle signaalangangsgroepen op de fabrieksinstellingen worden gereset.

<sup>1)</sup> Afhankelijk van de betreffende instellingen.

# Dagelijks gebruik

## Toetsfuncties

Ledere modus van het tv-toestel (TV, Radio, Teletekst, EPG, PIP, MediaPortal en DR-archief<sup>(1)</sup>) beschikt over een eigen menu en eigen functies en kleurtoetsen. De toewijzing van de kleurtoetsen wordt aangegeven bij de beschrijving van de afzonderlijke modi.

Hieronder vindt u enkele toetsfuncties die u nodig hebt voor de dagelijkse bediening van uw tv-toestel.

### Kleurtoetsen in de TV-modus

► In normale tv-modus, zonder verdere weergaven.



**Rode toets:** Stilstaand beeld aan/uit;  
DR-archief oproepen<sup>(1)</sup>



**Groene toets:** Het menu **Teletekst-functies** oproepen<sup>(2)</sup>.  
Via het menu **Teletekst-functies** kunt u **Ondertitels** en de **Persoonlijke Teletekst-pagina's** selecteren. De bediening van de ondertiteling hangt af van de gekozen zender.

Ondertitels

#### Ondertitels analoge zenders:

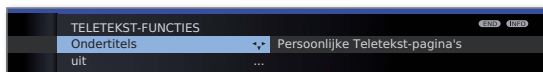

- ◀ ▶ **Ondertitels** selecteren,  
▼ naar de menuregel daaronder gaan.
- ◀ ▶ Grootte van de Teletekst-ondertitels selecteren,  
**OK** Teletekst-ondertitels tonen.  
(uitsluitend weergave wanneer ondertiteling beschikbaar is)

END

**END:** Teletekst-ondertitels uit, of in het menu **uit** selecteren.

#### Ondertitels DVB-zenders:

- Het menupunt **Ondertitels** wordt grijs weergegeven en kan niet met **OK** worden opgeroepen wanneer de DVB-zender geen ondertiteling ter beschikking stelt.
- De DVB-ondertiteling kan eveneens via de statusaanduiding worden geselecteerd (zie pagina 38).

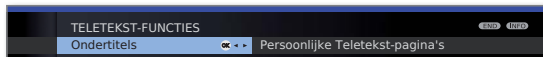

- ◀ ▶ **Ondertitels** selecteren,  
**OK** oproepen.
- ▲ ▼ Ondertitelingsmodus selecteren,  
**OK** ondertitels oproepen/verbergen.

<sup>(1)</sup> Alleen bij aangesloten externe harde schijf (USB Recording).

<sup>(2)</sup> Bij geactiveerde audiocommentaar heeft deze toets andere functies, zie pagina 38.

### Kleurtoetsen in de tv-modus (vervolg)



**Groene toets:** Het menu **Teletekst-functies** oproepen.

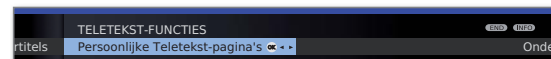

◀ ▶ **Persoonlijke Teletekst-pagina's** selecteren,  
**OK** oproepen.

Persoonlijke  
Teletekst-  
pagina's

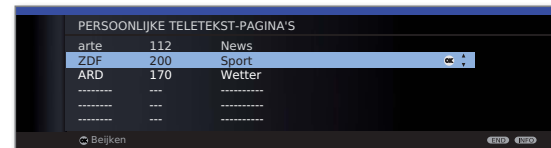

▲ ▼ Teletekst-pagina selecteren,  
**OK** bekijken.

► Wanneer er slechts één teletekst-pagina werd gedefinieerd, wordt er geen lijst getoond maar wordt de teletekst-pagina meteen geopend. Voor het definiëren van persoonlijke teletekst-pagina's zie pagina 48.



**Gele toets:** Terug naar de laatst bekeken zender.  
Met deze toets kunt u snel tussen twee zenders heen en weer schakelen.



**Blauwe toets:** Programma-info weergeven.  
Bij DVB-zenders wordt bovendien de programma-info van de volgende uitzending weergegeven.

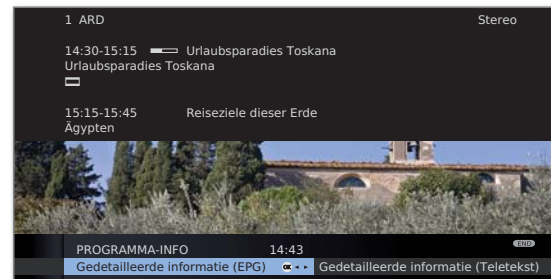

Verklaring van de symbolen in de uitzendingsinformatie:

- uitzending in het beeldformaat 16:9
- uitzending met hoge beeldresolutie (HDTV)
- uitzending met Dolby Digital-geluid
- uitzending van ondertiteling voor gehoorgestoorden
- uitzending met kinderbeveiliging (zie **Kinderslot - Leefijdafhankelijk blokkeren** op pagina 52).

De symbolen kunnen ook gecombineerd verschijnen.

# Dagelijks gebruik

## Permanente weergave van de tijd



Tweemaal kort achter elkaar indrukken:  
De tijd wordt permanent weergegeven of verborgen.



De permanente weergave van het uur kan ook worden ingesteld via het **TV-menu** onder **Instellingen** → **Diversen** → **OSD beeldscherm** → **Permanente tijdweergave** (zie pagina 54).

De weergavepositie van de tijd hangt af van de geselecteerde instelling in het menu OSD beeldscherm (fabriekinstelling: onderaan). Wijzigen van de weergavepositie zie pagina 54.

## Zonder afstandsbediening bedienen

### Veranderen van zenders op het tv-toestel



+ / - Volgende/vorige zender.

### Radio in-/uitschakelen of op radio overschakelen



R Radio aan of overschakelen tussen TV en radio.

### TV-menu op het toestel oproepen



M Menu **Bediening op het toestel** oproepen,

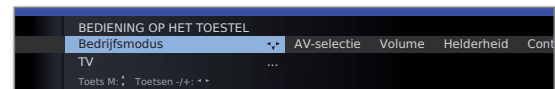

- / + functie selecteren.

M of R Naar de volgende menuregel gaan,  
- / + wijzigingen doorvoeren.

M Naar de vorige menuregel gaan,  
- / + andere functie selecteren.

### Toelichtingen bij de instellingen:

Bedrijfsmodus Omschakelen tussen TV- en radiomodus.

AV-selectie AV-ingang selecteren.

Volume Volume instellen.

Helderheid Helderheid instellen.

Contrast Contrast instellen.  
Het verbruik van het tv-toestel hangt rechtstreeks af van de hier ingestelde waarde (zie ook pagina 21).

Beeldformaat instellen Beeldformaat instellen (zie ook pagina 34).

Programma Zender +/- kiezen.

Service Het menupunt Service is uitsluitend bestemd voor onderhoudsdoeleinden voor de dealer.

## Statusaanduiding

INFO

➡ In de normale tv-modus, zonder verdere weergaven.

**INFO:** Statusaanduiding oproepen.



In de hierboven weergegeven regels ziet u de naam van de zender, de titel en de zendtijd van de momenteel weergegeven zending (indien beschikbaar), evenals de geluidsherkenning.

De balk (indien beschikbaar) toont de vorderingsstatus van de weergegeven uitzending.

Wanneer er informatie over de lopende uitzending beschikbaar is, kunt u die oproepen door nogmaals te drukken op de **INFO-toets**; in dat geval wordt de toets rechts weergegeven.

Onderaan verschijnt onafhankelijk van de DVB-zender een selectie (zie pagina 38), de tijd en, indien geactiveerd, de alarmtijd en uitschakeltijd.

De statusaanduiding wordt eveneens bij iedere program-maverandering automatisch weergegeven.

Na afloop van de weergaveduur (instelling zie pagina 54) verdwijnt de statusaanduiding automatisch.

Wanneer u de statusaanduiding manueel voor het ver-strijken van de weergaveduur wenst te verwijderen, kunt u dat doen met de **END-toets**.

## Verklaringen bij de symbolen in het statusaanduiding:

Overgedragen geluidssignaal:

- Mono** Mono-geluidsoverdracht analoog
- 2-tonig** Tweeklanken-geluidsoverdracht (toon1/toon2) analoog
- 1+1** Tweeklanken-geluidsoverdracht (toon1/toon2) digitaal
- Stereo** Stereo-geluidsoverdracht analoog
- Stereo (AAC+)** Stereo-geluidsoverdracht (HEAAC)
  - ⊕ Stereo-geluidsoverdracht digitaal (PCM)
- DD Digital** Dolby Digital-geluidsoverdracht (DD) 2.0
- DD+ Digital+** Dolby Digital+ -geluidsoverdracht (DD+) 2.0
- DD+ Digital (AAC+)** Dolby Digital AAC+ -geluidsoverdracht (HEAAC)
- MPEG** MPEG-geluidsoverdracht

Overgedragen klankkanalen:

- ☐ DD 1.0 / Mono
- ☐ DD / MPEG 2.0

# Dagelijks gebruik

## Selectiemogelijkheden bij DVB-zenders

Afhankelijk van de DVB-programma-aanbieder kunnen er in de status-aanduiding voor de afzonderlijke programma's bijkomende keuzemogelijkheden worden aangeboden.

- ➡ Wanneer u tijdens de weergegeven statusaanduiding een van de **kleurtoetsen** of de **TEXT-toets** indrukt, wordt het bijbehorende selectiemenu getoond.
- ➡ De selectieregel wordt ook dan automatisch even weergegeven, wanneer een nieuwe uitzending begint met andere opties dan bij de vorige uitzending of wanneer op een andere zender wordt omgeschakeld.

De keuzemenu's blijven slechts beschikbaar zolang de statusaanduiding wordt weergegeven. U kunt ze echter opnieuw oproepen door op de **INFO-toets** te drukken.

    **Rode toets:** Kanaalkeuze bij aanbieders van meerdere kanalen

**Groene toets:** Taal/geluid  
De aangeboden geluidsformaten en hun betekenissen hangen af van het uitgezonden programma.

**Gele toets:** Tijdkeuze

**TEXT:** Ondertitels  
De beschikbare ondertiteling hangt af van het uitgezonden programma.

## Verdere instelmogelijkheden voor DVB-zenders

U kunt algemene voorinstellingen voor DVB-zenders doorvoeren onder **Tv-menu → Instellingen → Diversen → DVB-instellingen**.

**Ondertitelingsmodus** Hier kunt u instellen of er altijd ondertiteling moet worden weergegeven als ze door de zender wordt aangeboden. Daarbij kan ook een speciale ondertiteling voor gehoorstoorden worden geselecteerd. Ondertiteling wordt niet door alle zenders aangeboden. Veel zenders bieden uitsluitend ondertiteling aan via teletekst.

**Audiocommentaar** Hier kunt u speciaal geluid voor slechtzienden activeren (zie hieronder).

**DVB-tekenreeks** Kies de DVB-tekenreeks zo dat de uitzendingstitels van uw voorkeurzenders of de teksten van uw CA-module correct worden weergegeven.

## Toelichtingen bij audiocommentaar

U kunt instellen of u altijd – voor zover aangeboden door de zender – een bijkomende, speciale audiocommentaar voor slechtzienden wenst te horen, waarmee de handeling wordt toegelicht. De functie kan tijdens de eerste ingebruikneming (zie pagina 22), in het tv-menu (zie hoger) of met een lange druk de **groene toets** worden ingeschakeld of uitgeschakeld.

Configuratie van de audiocommentaarweergave zie hoofdstuk **Geluid instellen** op de pagina's 31 en 32.

## Controleren van audiocommentaarstatus

➡ Audiocommentaar is geactiveerd (zie hoger).

Met een korte druk op de **groene toets** kunt u nagaan of er audiocommentaar beschikbaar is.

Audiocommentaar is beschikbaar:

U ziet een desbetreffende schermmelding. Bovendien hoort u een piepton die ongeveer 1,5 seconde duurt.

Audiocommentaar is niet beschikbaar:

U ziet een desbetreffende schermmelding. Bovendien hoort u drie korte pieptonen.

# Zenders beheren

## TV-zenders

Via het TV-menu kunt u verschillende opties voor zenderbeheer oproepen. Wij illustreren dit hier voor tv-zenders. Voor radiozenders geldt hetzelfde, met dit verschil dat in de radiomodus het radiomenu wordt opgeroepen (zie ook pagina 50).

- ➡ Zenders beheren is niet mogelijk zolang een geprogrammeerde timer-opname nog niet werd uitgevoerd.
- ➡ Wanneer minstens een zender geblokkeerd is, dient men voor het zoeken/actualiseren de geheime nummer in te voeren (zie Kinderslot op pagina 52).

### Zenders zoeken/actualiseren – Zoekwizard

Bij het zoeken/actualiseren met de zoekwizard wordt er naar nieuwe zenders gezocht, die nog niet werden opgeslagen.

- ➡ Als u alle opgeslagen zenders wenst te wissen en automatisch opnieuw te laten zoeken, moet u de eerste ingebruikneming herhalen (zie pagina 21).



**MENU:** Tv-menu oproepen.

- ◀ ▶ **Instellingen** selecteren,
  - ▼ naar de menuregel daaronder gaan.
- ◀ ▶ **Zenders** selecteren,
  - ▼ naar de menuregel daaronder gaan.
- ◀ ▶ **Zoekwizard** selecteren,
  - ▼ naar de menuregel daaronder gaan.

In de infotekst bovenaan worden de actuele zoekinstellingen weergegeven:



Wanneer u deze zoekinstellingen wenst te wijzigen:



- ◀ ▶ **Zoekinstellingen wijzigen** selecteren, **OK** wizard controleert zoekinstellingen.

Wanneer u akkoord gaat met deze instellingen:

- ◀ ▶ **Zoeken/actualisering starten** selecteren, **OK** zoeken starten.

### Toelichting bij enkele zoekinstellingen:

- Locatie van het toestel** Voor landspecifieke voorinstellingen en de zendersortering het land selecteren.
- Signaalbron** Selecteer hier antenne/kabel (analoog), DVB-T, DVB-C of DVB-S<sup>(1)</sup>, afhankelijk van op welke signaalbron u naar zenders wenst te zoeken. Hier is ook een configuratie van de DVB-T- en DVB-S<sup>(1)</sup> - antennes via de **groene toets** oproepbaar (zie ook pagina 22 en 23).
  - ➡ Bij het oproepen van DVB-antenneconfiguratie wordt het venster **Zoekinstellingen wijzigen** verlaten. Het kan na het samenstellen van de configuratie opnieuw worden opgeroepen.

**Antenne/Kabel TV-kleuren-norm** Met het selecteren van de toestellocatie wordt de gebruikelijke TV-/kleurnorm vooringesteld. Verander die uitsluitend wanneer er naar zenders met andere normen moet worden gezocht.

**Gecodeerde zenders** U kunt aangeven, of er bij het zoeken/actualiseren naar gecodeerde zenders moet worden gezocht. Selecteer **ja**, dan wordt ook naar gecodeerde zenders gezocht. Echter gecodeerde zenders kunt u uitsluitend met een CA-module en een bijkomende Smart Card ontvangen. Informeer bij uw Electronica-speciaalzaak naar de juiste Smart Card voor de ontvangst van bepaalde zenders. De bediening van de CA-module wordt beschreven op pagina 55.

**DVB-T Zoekmethode** Als u het zoeken onafhankelijk van het kanalenraster wenst door te voeren, selecteert u **Frequentie zoeken**.

**DVB-C Instellingen** Met het instellen van de locatie van het toestel worden de gebruikelijk instellingen vooringesteld. Die mag u slechts wijzigen wanneer u andere symboolsnelheden of modulatiewijzen bekend zijn of wanneer de opgave van het netwerk-ID vereist is voor uw kabelnetwerk (deze informatie kunt u krijgen van uw kabelmaatschappij). Als u het zoeken onafhankelijk van het kanalenraster wenst door te voeren, selecteert u **Frequentie zoeken**.

**DVB-S Instellingen** Als u het zoeken onafhankelijk van het kanalenraster wenst door te voeren, selecteert u **Frequentie zoeken**. De symbol rate (symboolsnelheid) wordt u door de satellietverkoper meegedeeld en hoeft normaal niet worden aangepast.

<sup>(1)</sup> Uitrustings- en uitbreidingsmogelijkheden zie pagina 115.



**Rode toets:** Lopende zoekactie/actualisering afbreken.



# Zenders beheren

## Zender zoeken/actualiseren – Bewerking van nieuwe en niet meer gevonden zenders

Wanneer het automatisch zoeken/actualiseren voltooid is, wordt het aantal nieuw gevonden zenders weergegeven.



**OK** Lijst van de nieuwe gevonden zenders.

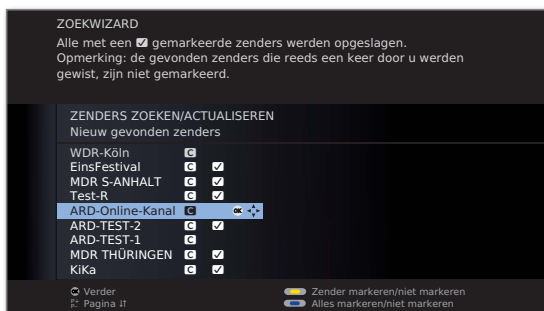

▲ ▼ ◀ ▶ Zenders selecteren.



**Gele toets:** Zender markeren / niet markeren

**Blaue toets:** Alles markeren / niet markeren

**OK** slaat de gemarkeerde zenders op.

Vervolgens wordt er een lijst getoond van eventuele zenders die opgeslagen zijn maar die tijdelijk geen programma's meer uitzenden of die niet meer bestaan. Voor de zender staat het nummer van de gebruikte geheugenplaats. Markeer die zenders die u definitief wenst te wissen.

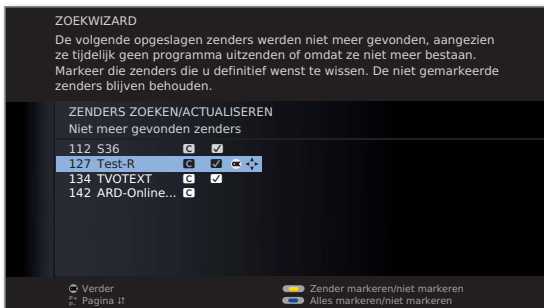

▲ ▼ ◀ ▶ Zenders selecteren.



**Gele toets:** Zender markeren / niet markeren

**Blaue toets:** Alles markeren / niet markeren

**OK** wist de gemarkeerde zenders.



**END:** Zoekwizzard beëindigen.

## Zenders zoeken/actualiseren – manueel zoeken / instellingen

➔ Wanneer u de parameters van een bestaande afzonderlijke zender wenst aan te passen, selecteert u eerst de betreffende zender.



**MENU:** Tv-menu oproepen.



◀ ▶ **Instellingen** selecteren,  
▼ naar de menuregel daaronder gaan.

◀ ▶ **Zenders** selecteren,  
▼ naar de menuregel daaronder gaan.

◀ ▶ **Manueel instellen** selecteren,  
**OK** invoerveld oproepen.

In de volgende regels kunt u de gegevens van de zender invoeren of wijzigen:

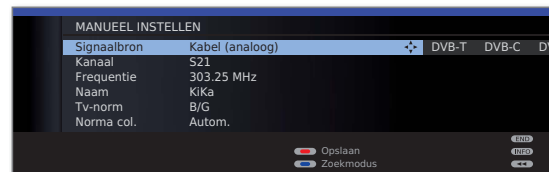

Of:



**Blaue toets:** Start het zoeken en zoekt de volgende zender.

**Rode toets:** Slaat de zender op.

➔ Alleen zenders die nog niet voorkomen in het zenderoverzicht kunnen voor de geselecteerde signaalbron worden opgeslagen.

➔ Zenders die voor de geselecteerde signaalbron reeds voorkomen in het zenderoverzicht, worden met stationsnummer en naam grijs weergegeven. Deze zenders kunnen met de **rode toets** alleen worden overschreven.

## Toelichting bij enkele zoekinstellingen:

Afhankelijk van de geselecteerde signaalbron zijn er verschillende instellingen mogelijk. Enkele instellingen werden reeds verklaard in het hoofdstuk over de eerste ingebruikneming (zie vanaf pagina 21).

**Signaalbron** Selecteren van het bereik waarin u de zenders wenst te zoeken.

**Kanaal** Rechtstreekse invoering van het kanaal.

**Frequentie** Rechtstreekse invoering van de zenderfrequentie.

**Norm** Invoering van de TV-norm van de zender.  
Ga hiervoor eventueel te rade bij uw dealer.

**Kleurnorm** Invoering van de kleurnorm van de zender.  
Vraag eventueel meer informatie aan uw dealer.



# Zenders beheren

## Zenders wijzigen – wissen, verplaatsen, andere naam geven, herstellen

- ➔ **Zenders wijzigen** is ook oproepbaar via het zenderoverzicht (pagina 29).
- ➔ Wanneer minstens een zender geblokkeerd is, dient men voor het veranderen van zenders de geheime nummer in te voeren (zie Kinderslot op pagina 52).

MENU



**MENU: Tv-menu** oproepen.

- ◀ ▶ **Instellingen** selecteren,  
▼ naar de menuregel daaronder gaan.
- ◀ ▶ **Zenders** selecteren,  
▼ naar de menuregel daaronder gaan.
- ◀ ▶ **Zenders wijzigen** selecteren,  
**OK** lijst met zenders oproepen.

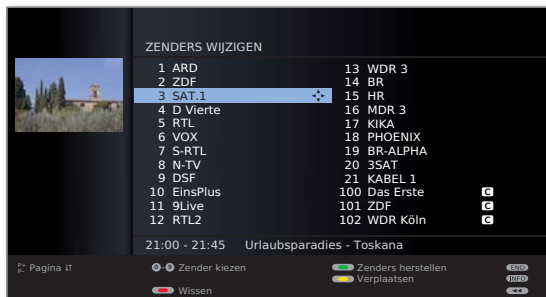

Vanuit dit menu kunt u zenders wissen, verplaatsen, een andere naam geven of herstellen.



- ◀ ▶ ▲ ▼ of **cijfertoetsen**:  
De betreffende zender selecteren.  
Indien nodig kunt u bladeren met **P+ / P-**.

## Zenders wissen

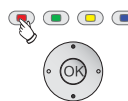

**Rode toets:** Activeert zenders **Wissen**.

- ▲ ▼ Eventueel meerdere zenders markeren,  
**OK** wisoperatie uitvoeren.

## Zenders verplaatsen/ volgorde wijzigen

- ➔ Zenders kunnen uitsluitend worden verplaatst binnen het blok van de signaalbron waar ze toe behoren.
- ➔ Zenders met LCN kunnen niet hergesorteerd worden.



**Gele toets:** Activeert zenders **Verplaatsen**.

- ▲ ▼ Eventueel meerdere zenders markeren,  
**OK** markeren beëindigen.
- ▲ ▼ Positie selecteren waarop de gemarkeerde zender moet worden ingevoegd,  
**OK** verplaatsen uitvoeren.

## Zenders een andere naam geven

- ➔ DVB-zenders, waarbij de zendernaam mee wordt uitgezonden, kunnen niet van naam worden veranderd. In dat geval is de functie **Andere naam geven** niet zichtbaar.



**Blaue toets:** Activeert zenders een **Andere naam geven**.

Onder de 1e letter van de naam ziet u een streepje dat de actuele invoerpositie aangeeft.



- ▶ Invoerpositie rechts (ook voor spaties).
- ◀ Invoerpositie links.



Voer de letters een voor een in. Druk bij gebruik van de afstandsbediening een **cijfertoets** zo vaak in tot de gewenste letter verschijnt, net zoals bij een gsm-toetsenbord. De beschikbare letters staan op de verschillende cijfertoetsen gedrukt. Een gedetailleerd overzicht van de beschikbare tekens treft u aan op pagina 106.



**Groene toets:** Overschakelen tussen hoofdletters en kleine letters.

**Gele toets:** Wist het teken vóór de cursor.

**Blaue toets:** Naam wijzigen annuleren.



**OK** Nieuwe naam opslaan.

## Zenders herstellen

De uit het zenderoverzicht gewiste zenders kunnen hersteld worden.



**Groene toets:** Activeert **Zenders herstellen**.

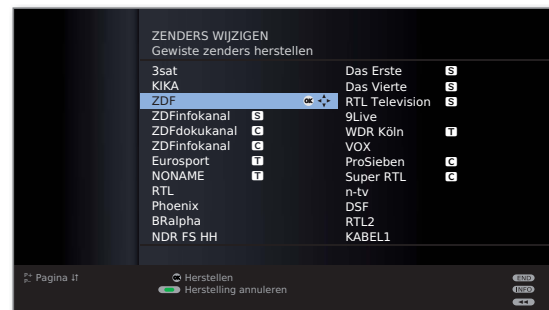

▲ ▼ ◀ ▶ Zender selecteren,

**OK** zender wordt hersteld.

De herstelde zender wordt toegevoegd aan het einde van het blok van de signaalbron waar hij toe behoort.

# Zenders beheren

## Favorietenlijsten samenstellen / wijzigen

Iedere favorietenlijst kan maximaal 99 zenders bevatten. U kunt de favorietenlijsten samenstellen volgens uw eigen behoeften (bijv. rubrieklijsten). Andere gebruikers van dit tv-toestel kunnen hun eigen favorietenlijsten samenstellen.

De favorietenlijsten bieden ook het voordeel dat u zenders van verschillende signaalbronnen in de door u gewenste volgorde kunt opslaan.

- ➡ **Favorieten wijzigen** kan ook worden opgeroepen via de favorietenlijst (pagina 30).

MENU

**MENU: Tv-menu oproepen.**



- ◀ ▶ **Instellingen** selecteren,
  - ▼ naar de menuregel daaronder gaan.
- ◀ ▶ **Zenders** selecteren,
  - ▼ naar de menuregel daaronder gaan.

- ◀ ▶ **Favorieten selecteren/wijzigen** markeren, **OK** lijst van alle zenders en laatste actieve favorietenlijst oproepen.



- Groene toets:** Volgende favorietenlijst selecteren.

### Naam van favorietenlijst wijzigen

- ➡ Favorietenlijst (rechterkolom) moet geselecteerd zijn. Indien niet, met ▶ naar de lijst gaan.

- Blauwe toets:** Activeert **Naam van lijst wijzigen**.



Nieuwe naam invoeren (zelfde procedure als bij zenders een andere naam geven, zie pagina 41).



**OK** Nieuwe naam opslaan.

## Zenders toevoegen aan een favorietenlijst

- ➡ Alle zenders (linkerkolom) moet geselecteerd zijn. Indien niet, met ◀ naar de lijst gaan.



- P+/P-** Indien nodig door de pagina's van de zenderlijst bladeren.



- ▲ ▼ Zender markeren of met **cijfertoetsen** (bij alfabetische zendersortering voert u de beginletters in) de zender selecteren die als favoriet aan de favorietenlijst moet worden toegevoegd.



- OK** verplaatst de zender naar de favorietenlijst. De nieuwe zender wordt aan het einde van de favorietenlijst toegevoegd. Ga op dezelfde manier te werk voor andere zenders.

## Zenders uit de favorietenlijst wissen

- ➡ Favorietenlijst (rechterkolom) moet geselecteerd zijn. Indien niet, met ▶ naar de lijst gaan.



- ▲ ▼ De te wissen zender markeren. **OK** Gemarkeerde zender uit de favorietenlijst verwijderen.

Of:



- Rode toets:** Activeert **Lijst leegmaken**.



- OK** Lijst leegmaken bevestigen.

## Zender in de favorietenlijst verplaatsen / volgorde wijzigen

- ➡ Favorietenlijst (rechterkolom) moet geselecteerd zijn. Indien niet, met ▶ naar de lijst gaan.



- ▲ ▼ De te verplaatsen zender markeren.



- Gele toets:** Activeert **Zender verplaatsen**.



- ▲ ▼ Positie selecteren waar de gemarkeerde zender moet worden ingevoegd.



De invoegpositie kan ook met de cijfertoetsen worden geselecteerd.



- OK** Verplaatsen uitvoeren.

# Beeld-in-beeld

## Beeld-in-beeld (Picture in Picture / PIP)

De functie beeld-in-beeld (PIP) maakt het mogelijk gelijktijdig twee verschillende beelden weer te geven.

Een groen kader rond het PIP-beeld geeft aan dat de zenderselectie effect heeft op het PIP-beeld. Een wit kader betekent dat de bedieningsopdrachten gelden voor het hoofdbeeld. Een blauw kader betekent dat de functie PIP-scan actief is (PIP-beeld).

### Beperkingen voor de PIP-modus:

- ➡ De keuze- en combinatiemogelijkheden voor het hoofdbeeld/PIP-beeld is in principe afhankelijk van het aantal aanwezige ontvangssystemen (Tuner) van het tv-toestel (zie Uitrustingsvarianten op pagina 115): De PIP-modus is aanvankelijk beperkt tot AV-PIP (één TV-zender en één AV-bron). Wanneer er achteraf een satelliet tuner wordt toegevoegd, is PIP-modus ook mogelijk met een digitaal satellietbeeld en een beeld dat via antenne/kabel (analoog) wordt ontvangen.
- ➡ Tijdens een opname zijn de functies voor het overschakelen tussen beelden en het selecteren van zenders beperkt.

### PIP-modus starten en beëindigen

PIP

PIP-beeld oproepen/verbergen.

### Zender van het PIP-beeld selecteren

- ➡ Het kader is groen, indien niet, **groene toets** indrukken.

Kies op de gebruikelijke manier de zender.



### Zender van het hoofdbeeld kiezen

- ➡ Het kader is wit, indien niet, **groene toets** indrukken.

Kies op de gebruikelijke manier de zender.

### Functie van de kleurtoetsen bij functionaliteit standaard-PIP

- ➡ Het kader is groen, indien niet, **groene toets** indrukken.

    **Rode toets:** Stilstaand beeld in PIP aan/uit.

**Gele toets:** TV-beeld en PIP-beeld onderling verwisselen.

**Blauwe toets:** Zenders scannen in PIP-beeld starten/stoppen.

# Beeld-in-beeld

## Beeld-in-beeldmodus (PIP) configureren

In het PIP-menu kunt u de verschillende parameters voor de beeld-in-beeld-modus (PIP) instellen.

### PIP-menu oproepen

- ➡ PIP-modus gestart, indien niet, **PIP-toets** indrukken.
- ➡ Bij functionaliteit standaard-PIP: Het kader is groen, indien niet, **groene toets** indrukken.

MENU

**MENU:** PIP-menu oproepen.



### Toelichtingen bij de instelmogelijkheden in het PIP-menu:

- ➡ Neem de beperkingen voor de PIP-modus in acht (zie pagina 43).

**Positie** Hier kunt u de positie van het kleinbeeld bepalen, d.w.z. **links bovenaan** of **links onderaan** of **rechts onderaan** of **rechts bovenaan**.

Zonder schermweergave kan de positie ook worden gewijzigd met de menunavigatietoetsen (zie rechter kolom).

### Positie PIP-kleinbeeld wijzigen

- ➡ Behalve de eventuele statusregel is er geen andere OSD-tekst op het scherm te zien.



- ▲ ▼ ◀ ▶ PIP-beeld naar een van de schermhoeken verschuiven.

De positie van het klein beeld kan ook in het PIP-menu onder **Positie** geselecteerd worden (zie linkerkolom).

# Elektronisch programmablad

## Elektronisch programmablad – EPG

EPG staat voor Electronic Programme Guide en de functie verschaft u programmainformatie op het beeldscherm. U kunt door de EPG bladeren net als in een gewoon programmablad en informatie zoeken over het programma dat u bekijkt. Bovendien biedt het de mogelijkheid programma's te sorteren volgens bepaalde onderwerpen, uitzendingen aan te tekenen en opnamen te programmeren.

### EPG starten en afsluiten

EPG

**EPG:** EPG in-/uitschakelen.

- ➔ EPG is alleen beschikbaar voor DVB-zenders.
- ➔ Wanneer u EPG de eerste keer start, wordt u door een wizard door de vereiste voorinstellingen geleid.



De weergave van het programmablad is in twee categorieën verdeeld: De criteria in het bovenste gedeelte beperken de lijst van weergegeven uitzendingen.



**Blauwe toets:** Schakelt om tussen de invoervelden **Datum, ...**, **Onderwerpen** bovenaan en de programmalijsj onderaan.

### Overschakelen en aantekenen met de programmalijsj

- ➔ Deze staan onderaan in de programmalijsj, indien niet, **blauwe toets** indrukken.



- ▼ ▲ Uitzending selecteren.
- OK** Bekijken / Noteren.

**Bekijken** De uitzending is al bezig, het tv-toestel schakelt om naar de gemarkeerde uitzending.

**Noteren** De uitzending is nog niet begonnen en wordt aangekend. Er verschijnt een  voor de titel van de uitzending. Het tv-toestel geeft aan het begin van het programma de vraag weer of naar dit programma gewisseld dient te worden, m.a.w. het tv-toestel wordt vanuit de standby-modus ingeschakeld, als deze functie in het EPG-menu werd ingeschakeld (zie pagina 46).

- ➔ Uitzendingen kunnen ook via het timeroverzicht worden aangekend (zie pagina 100).

### Programmalijsj aanpassen

- ➔ U bevindt zich in het bovenste schermgedeelte, indien niet, **blauwe toets** indrukken.
- ▼ ▲ **Datum, Tijd, Zenders** of **Onderwerpen** selecteren.
- ◀ ▶ Binnen de betreffende regel de gewenste instelling selecteren.



**Voorbeeld** Wanneer u bijvoorbeeld de volgende nieuwsuitzending zoekt, selecteert u de datum van vandaag, als tijd bijvoorbeeld **17.00**, als zender **alle** en als onderwerp **News**. In de zenderlijst daaronder worden vervolgens alle nieuwsuitzendingen vanaf 17:00 opgesomd.

De manier waarop de uitzendingen in de programmalijsj worden opgesomd, hangt af van de instelling voor de **Sortering** in het EPG-menu (pagina 46).

**Tijdinvoering** Wanneer de regel **Tijd** geselecteerd is, kunt u met de cijfertoetsen op de afstandsbediening de tijd invoeren vanaf welke de uitzendingen getoond dienen te worden. Binnen het geselecteerde tijdsinterval worden alle uitzendingen gekoppeld aan de volgorde van het zenderoverzicht gesorteerd.

**Zenders** Wanneer er een **Favorietenlijst** werd geselecteerd, bevat de programmalijsj alleen de uitzendingen van zenders uit de favorietenlijst. Met „...“ kunt u een zender selecteren. Het Selectie bepaalde zender wordt geopend. Na het selecteren worden er alleen nog uitzendingen van de geselecteerde zender getoond.

**Tip** Alvorens u met de **blauwe toets** de selectieregels bovenaan verlaat, markeert u gericht één van de regels. Wanneer u dan teruggaat naar de programmalijsj, kunt u deze menuregel met ◀ ▶ wijzigen zonder dat u de programmalijsj hoeft te verlaten. Als u **Tijd** markeerde, kunt u met de cijfertoetsen van de afstandsbediening de tijd invoeren vanaf welke de uitzendingen moeten worden weergegeven.

# Elektronisch programmablad

## In de programmalijs bladeren

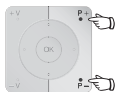

**P+/P-** Paginagewijs vooruit- / achteruitbladeren.

Bij de instellingen voor **Datum** en **Tijd** zult u bij het bladeren zowel in de tijd als in de datum veranderingen zien. Bladeren in de programmalijs is ook mogelijk wanneer de selectie zich boven in de richtlijnen bevindt.

## Bijkomende informatie over de uitzendingen oproepen

► Bij bepaalde uitzendingen wordt beknoppte informatie weergegeven onder de programmalijs.

TEXT

Getetailleerde informatie kunt u met de **TEXT-toets** oproepen, wanneer het TEXT-symbool beneden links wordt weergegeven. De Symbolen worden op pagina 35 verklaard.

## Opname voor een recorder programmeren

► De selectie bevindt zich onderaan in de programmalijs, indien niet, **blauwe toets** indrukken.

► De weergegeven pagina van de programmalijs bevat de gewenste uitzending; als dat niet het geval is, dient u naar die uitzending te bladeren of de weergegeven uitzendingen beperken door middel van de criteria in het bovenste gedeelte.



▼ ▲ Markeer het gewenste tv-programma.



**RECORD-toets:** Timer-gegevens worden opgevraagd.

Timergegevens indien nodig wijzigen of bevestigen (zie pagina 99, "De directe weg naar opnamen").

Daarna staat er in de programmalijs een **rood punt** voor deze uitzending.



**RECORD-toets:** Wist de reeds geprogrammeerde opname van de rood gemarkeerde uitzending uit de timer.

Wanneer de timergegevens naar een externe recorder werden gezonden, moet de timer daar worden gewist.

## EPG configureren

### EPG-menu starten

► EPG-modus is gestart, indien niet, **EPG-toets** indrukken.

EPG

**EPG:** EPG-menu oproepen.

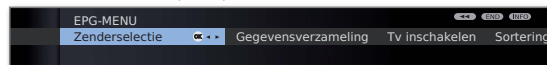

### Verklaringen bij de instelmogelijkheden in het EPG-menu:

**Zendersselectie** U kunt in de **zendersselectie** bepalen van welke zenders er in de programmagids gegevens moeten worden getoond. Programma-informatie wordt uitsluitend weergegeven met  in het EPG-overzicht.

Met de kleurtoetsen kunt u zenders markeren of verwijderen of alleen de zenders van de favorietenlijsten markeren. Wegens het grote aantal ontvangbare DVB-S<sup>(1)</sup>-zenders dient u de zendersselectie te beperken. Dat verkort de duur van de gegevensverzameling aanzienlijk en het verhoogt de overzichtelijkheid van de EPG.

Markeren van de zenders volgens ontvangstbereik:

**T** Digitale terrestrische zenders (DVB-T).

**C** Digitale kabelzenders (DVB-C).

**S** Digitale satellietzenders (DVB-S)<sup>(1)</sup>.

**Gegevensverzameling** Hier kunt u de gegevensverzameling voor het programmablad (EPG) in- en uitschakelen.

Als de gegevensverzameling is ingeschakeld, probeert uw TV-toestel het gegevensbestand 's nachts (normaal tussen 2 en 5 uur) of zo nodig twee minuten na het uitschakelen in de stand-by stand te actualiseren. Het TV-toestel moet daarvoor in stand-by staan en mag niet met de netschakelaar uitgeschakeld zijn.

Tijdens de gegevensverzameling in standby brandt het lampje op het tv-toestel oranje.

Ook worden de gegevens geactualiseerd terwijl u naar de EPG-zender kijkt

**Tv inschakelen** Bij de instelling **ja** wordt het uitgeschakelde tv-toestel bij de aanvang van een gemarkeerde uitzending automatisch uit de standbymodus ingeschakeld. Bij het inschakelen verschijnt er een melding op het scherm. Als die niet binnen 5 minuten met de **OK-toets** wordt bevestigd, wordt het tv-toestel om veiligheidsredenen opnieuw uitgeschakeld.

**Sortering** De uitzendingen kunnen hetzij volgens aanvangstijd (**chronologisch**) hetzij volgens zender (**zoals in zenderoverzicht**) worden gerangschikt.

<sup>(1)</sup> Uitrustings- en uitbreidingsmogelijkheden zie pagina 115.

# Teletekst

## Teletekst

Uw tv-toestel ondersteunt de beide bedieningsystemen TOP-Text en FLOF. Er worden tot 2000 pagina's opgeslagen, zodat u ze snel kunt raadplegen.

### Teletekst starten en afsluiten



Teletekst in-/uitschakelen.



### Paginaselectie met de kleurtoetsen



**Rode toets:** Terug naar de vorige bekeken pagina.

**Groene toets:** Verder naar de volgende pagina.

**Gele toets:** Naar het volgende onderwerp.

**Blauwe toets:** Naar de volgende onderwerpgroep.

De gekleurde balken (bij TOP) of de gekleurde letters (bij FLOF) in de voorlaatste regel tonen u met welke kleurtoetsen u naar onderwerpgroepen en onderwerpen kunt bladeren.

### Weergaven van de Teletekst-pagina's



**0 AV:** Automatisch wisselende pagina's stoppen.



**9:** Pagina vergroten (meerdere keren indrukken).



**PIP:** Tv-beeld zichtbaar maken / verbergen (Full Screen/Split Screen).

### Bijkomende mogelijkheden voor het selecteren van pagina's:



#### 1e mogelijkheid:

**Overzichtspagina 100 oproepen.**

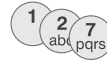

#### 2e mogelijkheid:

Paginanummer rechtstreeks invoeren.



#### 3e mogelijkheid:

- De pagina bevat 3-cijferige paginanummers.
- Gewenste paginanummer markeren.

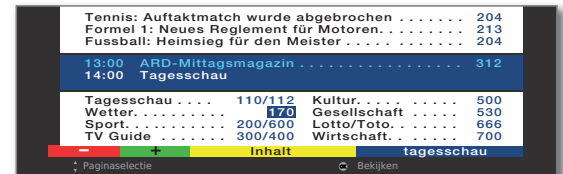

**OK** Pagina oproepen.

#### 4e mogelijkheid:

- De pagina bestaat uit meerdere subpagina's, te herkennen aan de selectiemogelijkheid in de laatste regel.



- Subpagina's doorbladeren.

### TOP-tabel oproepen

- De tabel is uitsluitend bij zenders met het TOP-bedieningsysteem oproepbaar.



**OK TOP-tabel** oproepen.

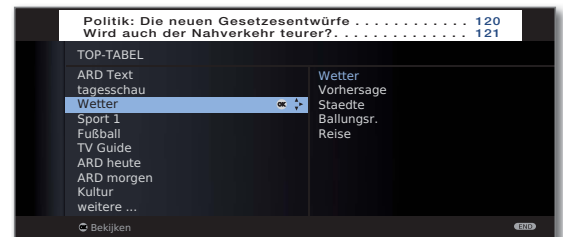

- Onderwerpgroep markeren,
- onderwerp-kolom selecteren,
- onderwerp selecteren,

**OK** pagina oproepen.



# Teletekst

## Timeropnamen programmeren via Teletekst

- Teletekst is actief, indien niet, **TEXT-toets** indrukken.

 De programmapagina's van de huidige zender oproepen.

-  **Groene toets:** Naar de betreffende pagina bladeren.  
▼ ▲ Gewenste uitzending selecteren,  
**OK** opname programmeren.



In het volgende menu **Timergegevens** de opnamegegevens indien nodig wijzigen (zie ook pagina 99, de directe weg naar opnamen).

**OK** Bevestigen.

## Teletekstzender verwisselen

U kunt tussen teletekstaanbieders omschakelen los van welke DVB-zender u op dat ogenblik bekijkt.

- De functie is uitsluitend beschikbaar wanneer er twee ontvangstkanalen in het tv-toestel beschikbaar zijn (zie Uitrustingsvarianten op pagina 115). De teletekstaanbieder kan slechts worden omgeschakeld wanneer als tv-beeld een DVB-zender werd geselecteerd.

- Teletekst wordt gestart.  
Indien niet, dient u op de **TEXT-toets** te drukken.

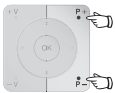

**P+/P-** Volgende/vorige zender selecteren.  
Het tv-toestel overloopt daarbij achtereenvolgens alle zenders van het **Zenderoverzicht** (zie pagina 29) of van de actuele **Favorietenlijst** (zie pagina 30).

Of:



**MENU: Teletekstmenu** oproepen.



◀ ▶ **Zenderselectie** selecteren,  
**OK** oproepen.

◀ ▶ ▲ ▼ Zender zoals in het zenderoverzicht (pagina 29) selecteren,  
**OK** oproepen.

## Teletekstmenu

In het teletekstmenu kunt u onder meer nieuwsberichten activeren, pagina's zichtbaar maken en via de menuoptie **Instellingen** de teletekst configureren.

### Teletekstmenu oproepen

- Teletekst wordt gestart.  
Indien niet, dient u op de **TEXT-toets** te drukken.



**MENU: Teletekstmenu** oproepen.



### Toelichtingen bij de Teletekstmenu-functies:

- Zenderselectie** Hier kunt u de Teletekst van een andere zender selecteren (zie linkerkolom).
- Nieuw** Wanneer u **Nieuw** activeert, verdwijnt de huidige pagina langzaam. Een symbool bovenaan links geeft aan dat de optie actief is. Wanneer het nieuws inhoudelijk wordt geactualiseerd en niet als klein nieuwsbericht wordt ingelast, wordt dit op het tv-scherm getoond. Heeft dit betrekking op een beeldvullende pagina, wordt het symbool blauw weergegeven en de pagina kan met de **OK-toets** worden opgeroepen.
- Tonen** Toont verborgen informatie, bijv. bij quizvragen of VPS-pagina's in de programma-overzichtspagina's.
- Opnamewizard** Een wizard voor **Opname** via teletekst helpt bij het programmeren van een aangesloten recorder of van de eventueel geïntegreerde Digital-Recorder, zie ook linkerkolom.
- Instellingen** andere Teletekst-menufuncties:
- Overzichtspagina's** Definiëren van de eerste Teletekst-programmaoverzichtspagina, als deze afwijkt van de fabrieksinstelling (pagina 301).
- Ondertitelpagina's** Definiëren van de Teletekst-ondertitelpagina voor iedere zender, als deze afwijkt van de fabrieksinstelling (pagina 150).
- Persoonlijke Teletekstpagina's** Definiëren van maximaal zes teletekst-pagina's, die later uit een lijst in het menu **Teletekst-functies** → **Persoonlijke Teletekstpagina's** (in TV-modus **groene toets**) kunnen worden opgeroepen (zie pagina 35).
- Tekenset** Teletekst-tekenset kan op andere talen worden ingesteld (Russisch, Grieks, Pools en Turks).



# Radio digitaal

## Radiomodus (DVB-radio)

Het tv-toestel kan digitale radiozenders via DVB ontvangen. Daarnaast kunt u via de **geluids-/AV-ingangen** van het tv-toestel het geluid van een extern apparaat via het tv-toestel laten weergeven (zie pagina 51).

► De **AUDIO-toets** wordt in de fabriek toegewezen aan de Radiomodus. Voor het wijzigen van de toetsfunctie, zie pagina 102.

### Radiomodus aan

AUDIO

**AUDIO-toets** op de afstandsbediening indrukken.

Of:

MEDIA

**MEDIA: MediaPortal** oproepen.



◀ ▶ ▲ ▼ **DVB-radio** selecteren,  
**OK** oproepen.

Of:

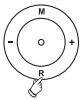

**R** op het bedieningssoog van het tv-toestel indrukken.

U ziet een informatievenster met betrekking tot de actueel geselecteerde zender.

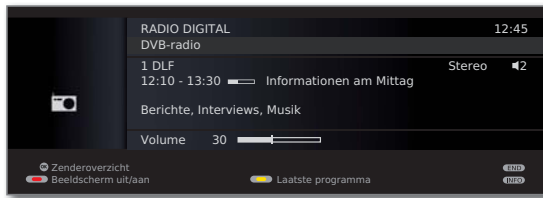

### Volume instellen

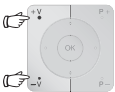

**V+/V-** Volume luider / zachter.

Verdere geluidsinstellingen zelfde als voor de volumeinstelling in de tv-modus (zie pagina 31).

### Zender-omschakeling

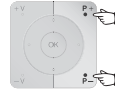

► Het selecteren van de zenders / favorieten lijkt op de werkwijze in de tv-modus (zie pagina's 29 en 30).

**P+/P-** of de **cijfertoetsen** van de afstandsbediening indrukken.



Of:

**+ / -** op het bedieningssoog van het tv-toestel indrukken.



Of:

**OK Zenderoverzicht / Favorieten** oproepen.

### Klankaanpassing



**Klankaanpassing** oproepen.

Verdere instellingen zelfde als in de tv-modus (zie pagina 31).

### Beeldscherm uit-/inschakelen



**Rode toets:** Scherm uitschakelen.

Door het uitschakelen van het beeldscherm daalt het verbruik van het tv-toestel.

Het indicatielampje (zie pagina 10) op het toestel verandert van groen in oranje.

Scherm met de afstandsbediening inschakelen: **Rode toets**, **AUDIO-toets** of **OK-toets** (zenderoverzicht wordt geopend) indrukken.



Scherm op het toestel inschakelen:

**R** op het bedieningssoog van het tv-toestel indrukken.

# Radio digitaal

## Radiomenu

In het radiomenu kunt u het geluid instellen, radiozenders zoeken en opslaan (automatisch of manueel), zenders wijzigen en uitschakel-/alarmfuncties instellen.

De instellingen worden op dezelfde wijze uitgevoerd al in de tv-modus.

## Radiomenu oproepen

➡ Radiomodus ingeschakeld, indien niet, zie linkerkolom.

MENU

**MENU: Radiomenu oproepen.**

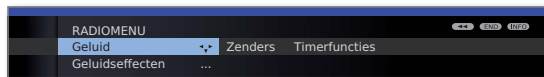

## Radiomodus uitschakelen

TV

**TV-toets** of

END

**END-toets** op de afstandsbediening indrukken.

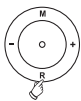

Of:

**R** op het bedieningssoog van het tv-toestel indrukken.

## EPG – programmablad (DVB-radio)

Voor de DVB-radiozenders kunt u ook een elektronisch programmablad gebruiken, wanneer de radiozenders programma-informatie aanbieden.

## EPG starten en afsluiten

➡ Radiomodus ingeschakeld, indien niet, zie pagina 49.

EPG

**EPG: EPG in-/uitschakelen.**



➡ De EPG-functies in de radiomodus zijn vergelijkbaar met die van de tv-modus. Meer informatie vindt u vanaf pagina 45.

## EPG configureren (radio)

De EPG-instellingen in de radiomodus komen overeen met die van de TV-modus (zie pagina 46). Wanneer het EPG-menu in de radiomodus wordt opgeroepen, worden er bij de zenderselectie uitsluitend radiozenders in aanmerking genomen.

Zoals reeds werd aanbevolen onder **EPG configureren** in de TV-modus (zie pagina 46), dient u in de EPG-zenderselectie voor de radiomodus al de voor u onbelangrijke radiozenders weg te laten (niet markeren met ).

Daardoor wordt de overzichtelijkheid in het EPG verbeterd, aangezien er vooral voor de signaalbron DVB-S een groot aantal zenders zijn.

Ook het verzamelen van EPG-gegevens kan daardoor aanzienlijk verkort worden.

# Radio digitaal

## Geluidswaergave van externe apparaten

U kunt in de radiomodus het geluid van externe AV-apparaten (bijv. van MP3-spelers, DVD-spelers) waergaven.

### Extern apparaat (bijv. MP3-speler) aansluiten

Verbind de uitgang (stekkerbus) van de MP3-speler met de Cinch-geluidsingangen L/R (wit/rood) van het tv-toestel.

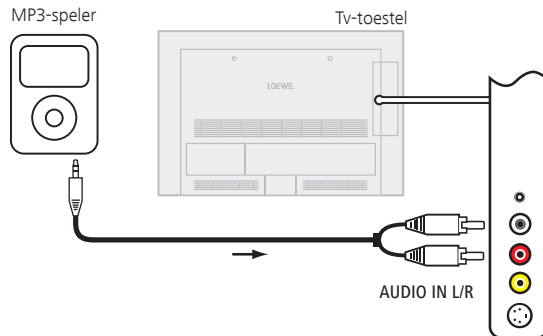

Aansluitvoorbeeld van een MP3-speler

### AV-ingang selecteren

- ➡ Radiomodus ingeschakeld, indien niet, zie pagina 49.



- OK** Zenderoverzicht openen. De AV-ingangen worden vóór de eerste radiozender waergaven.



- ➡ Het selecteren van de AV-ingangen gebeurt ongeveer op dezelfde wijze als in de TV-modus (zie pagina 30).

Na het selecteren van de AV-ingang start u de waergave van het externe apparaat.

# Overige instellingen

## Kinderslot

Om uw tv-toestel te beveiligen tegen ongewenst gebruik of om te voorkomen dat uw kinderen naar ongeschikte uitzendingen kijken, kunt u verschillende beveiligingsmogelijkheden selecteren en instellen.

### Geheime nummer vastleggen



**MENU:** Tv-menu oproepen.



◀ ▶ **Instellingen** selecteren,  
▼ naar de menuregel daaronder gaan.

◀ ▶ **Kinderslot** selecteren,  
▼ naar de menuregel daaronder gaan.



Leg bij de eerste oproep een viercijferige geheime nummer vast. De cijfers verschijnen daarbij in niet-gecodeerde tekst. Onthoud deze geheime nummer goed.



**OK** Geheime nummer bevestigen.

Het menu **Kinderslot** wordt geopend.

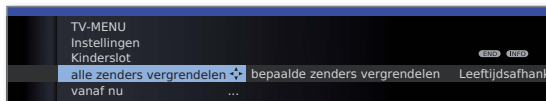

Wanneer u de kinderslotfunctie de volgende keer oproept, moet u de viercijferige geheime nummer invoeren. Die verschijnt om veiligheidsredenen in de vorm van sterretjes (\*\*\*\*).

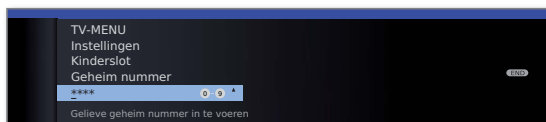

### Codenummer

Het codenummer heft de vastgelegde geheime nummer op. Ze kan bijvoorbeeld gebruikt worden wanneer u uw geheime nummer vergeten bent. Op pagina 117 vindt u een verwijzing naar dat codenummer. Verwijder het uit deze handleiding en bewaar het ergens op een veilige plaats.

### Verklaringen bij de instelmogelijkheden in het menu Kinderslot:

**Alle zenders vergrendelen** Het tv-toestel wordt bij het verlaten van het menu onmiddellijk geblokkeerd. Alle uitzendingen, van welke aard ook, kunnen dan alleen nog worden bekeken na het invoeren van de geheime nummer.

De blokkering kan zowel onmiddellijk (**vanaf nu**) als voor een **dagelijks** vastgelegde periode geactiveerd worden. De blokkering blijft actief tot ze wordt uitgeschakeld in het menu.

**Bepaalde zenders vergrendelen** U kunt afzonderlijke of alle zenders van de zenderlijst gericht blokkeren / deblokkeren. De blokkering blijft actief tot ze wordt uitgeschakeld in het menu.

**Leeftijdsafhankelijk blokkeren** Bepaalde DVB-zenders koppelen een leeftijdsclassificatie aan de uitgezonden programma's. Als de hier ingestelde leeftijd zich onder de uitgezonden leeftijdsgrens bevindt, kan de uitzending pas worden bekeken na het invoeren van de geheime nummer.

**Geheim nummer veranderen** U kunt uw geheime nummer op ieder moment wijzigen. Voer de nieuwe geheime nummer in plaats van de bestaande nummer in.

**Deactiveren** Alle ingestelde kinderbeveiligingen (geblokkeerde zenders, leeftijdsafhankelijke blokkeringen, geblokkeerde films in het DR-archief<sup>(1)</sup>) worden opgeheven. Het actuele geheime nummer wordt gewist. Bij een volgende activering van de kinderbeveiliging worden alle vroeger ingestelde kinderbeveiligingen automatisch opnieuw ingesteld.

**Terugzetten** Alle momenteel ingestelde kinderbeveiligingen worden definitief opgeheven. Het geheime nummer wordt gewist.

### Kinderbeveiliging bij CI Plus-uitzendingen

Kinderbeveiligde uitzendingen van programma-aanbieders met CI Plus-codering vereisen in sommige gevallen het invoeren van de geheime code (PIN) van de CA-module.

Wij raden u aan voor het tv-toestel dezelfde geheime code te kiezen als voor de CA-module, aangezien de geheime code van de CA-module niet kan worden gewijzigd. Op die manier hoeft u slechts één geheime code te onthouden.

<sup>(1)</sup> Alleen bij aangesloten externe harde schijf (USB Recording)

# Overige instellingen

## Timerfuncties

Dit menu bevat een aantal handige wekfuncties. Geprogrammeerde alarmen gaan ook af wanneer het tv-toestel in standby werd uitgeschakeld. Wanneer het tv-toestel bij het afgaan van een alarm uit de standbymodus wordt ingeschakeld, verschijnt er een melding op het scherm. Als die niet binnen 5 minuten met de **OK-toets** wordt bevestigd, wordt het tv-toestel om veiligheidsredenen opnieuw uitgeschakeld.

Ook kan het tv-toestel op bepaalde tijden automatisch worden uitgeschakeld. Een minuut voor de automatische uitschakeling wordt er een schermwaarschuwing gegeven. Het automatisch uitschakelen kan dan worden verhinderd door op om het even welke toets te drukken.

### Timerfuncties oproepen



**MENU: Tv-menu** oproepen.



◀ ▶ **Instellingen** selecteren,  
▼ naar de menuregel daaronder gaan.

◀ ▶ **Timerfuncties** selecteren,  
▼ naar de menuregel daaronder gaan.

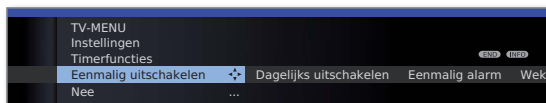

◀ ▶ Gewenste instelling selecteren.

### Verklaringen bij de instelmogelijkheden in het menu Timerfuncties:

**Eenmalig uitschakelen** Het toestel wordt eenmalig op het ingestelde tijdstip automatisch in de standbymodus geschakeld. Als u een tijdstip invoert dat op die dag reeds verstreken is, wordt het toestel de volgende dag op dat tijdstip uitgeschakeld.

**Dagelijks uitschakelen** Het toestel wordt iedere dag op het ingestelde tijdstip automatisch in de standbymodus geschakeld.

**Eenmalig alarm** Het toestel alarmeert u vandaag eenmalig op het ingestelde tijdstip. Wanneer u een tijdstip instelt dat op die dag reeds verstreken is, wordt het alarm overgedragen naar de volgende dag.

**Wekken ma-vr** Het toestel alarmeert u regelmatig van maandag tot vrijdag op het ingestelde tijdstip.

**Wekken za** Het toestel alarmeert u iedere zaterdag op het ingestelde tijdstip.

### Verklaringen bij de instelmogelijkheden in het menu Timerfuncties:

**Wekken zo** Het toestel alarmeert u iedere zondag op het ingestelde tijdstip.

**Wekken met** Geef aan of het tv-toestel bij een alarmactivering uit de standbymodus in de **TV-** of **radiomodus** wordt ingeschakeld met de zender die het laatst actief was.

**Wektoon-volume** Stel het gewenste volume van het alarmsignaal in. Tijdens het instellen wordt het alarmsignaal als een continu signaal weergegeven.

## Taal

In het taalmenu bepaalt u in welke taal al de menu's van het tv-toestel moeten worden weergegeven. Voor DVB-uitzendingen kan de taal voor de DVB-ondertiteling en de filmtaal worden ingesteld.

### Taal oproepen



**MENU: Tv-menu** oproepen.



◀ ▶ **Instellingen** selecteren,  
▼ naar de menuregel daaronder gaan.

◀ ▶ **Taal** selecteren,  
▼ naar de menuregel daaronder gaan.

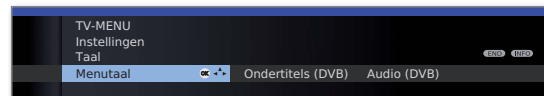

◀ ▶ Gewenste instelling selecteren.

### Verklaringen bij de instelmogelijkheden in het menu Taal:

**Menutaal** Hier kunt u de menutaal wijzigen. Het wijzigen van de menutaal is ook mogelijk via het trefwoordenregister (zie pagina 15).

**Ondertitels (DVB)** Wanneer er door DVB-zenders ondertiteling wordt aangeboden, kunt u hier de door u gewenste taal vooraf instellen. Als die taal deel uitmaakt van het taalaanbod van de betreffende zender, wordt ze automatisch weergegeven. U kunt onder dit menupunt ook een vervangtaal instellen voor het geval de gewenste taal niet door de zender wordt aangeboden.

**Audio (DVB)** Stel hier de door u gewenste filmtaal vooraf in. Als die taal deel uitmaakt van het taalaanbod van de betreffende zender, wordt ze automatisch uitgezonden. U kunt onder dit menupunt ook een vervangtaal instellen voor het geval de gewenste taal niet door de zender wordt aangeboden.

# Overige instellingen

## OSD beeldscherm

In dit menu kunt u de verschillende instellingen met betrekking tot OSD-elementen doorvoeren.

### Menu OSD beeldscherm oproepen



**MENU: Tv-menu** oproepen.



- ◀ ▶ **Instellingen** selecteren,  
▼ naar de menuregel daaronder gaan.
- ◀ ▶ **Diversen** selecteren,  
▼ naar de menuregel daaronder gaan.
- ◀ ▶ **OSD beeldscherm** selecteren,  
▼ naar de menuregel daaronder gaan.

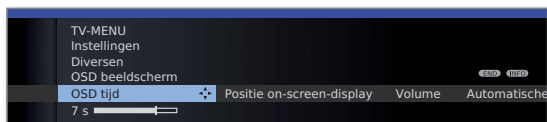

- ◀ ▶ Gewenste instelling selecteren.

### Verklaringen bij de instelmogelijkheden in het menu OSD beeldscherm:

OSD tijd	Hier stelt u de duur van de weergave van OSD-elementen in, bijv. voor het volume of voor de zendernaam bij een verwisseling van zender. De duur is instelbaar tussen 2 en 9 seconden.
Positie on-screen-display	Kies de positie zo dat andere OSD-elementen (bijv. ondertitels) er niet door worden bedekt.
Volume	Hier kunt u instellen of een volumewijziging ook optisch op het scherm moet worden weergegeven.
Automatische info	Indien u het extra hulpmiddel voortdurend in het bovenste gedeelte van het beeldscherm wenst te zien terwijl u de menu's doorloopt, kiest u hier <b>ja</b> . Kijk ook op pagina 15 voor meer informatie.
Permanente tijdweergave	De tijd kan via dit menupunt of door twee keer kort achter elkaar indrukken van de toets (zie ook pagina 36) permanent worden weergegeven op het scherm. Hij blijft zichtbaar zolang er geen andere schermtekst wordt weergegeven.
Autom. aanwijzing na omschakeling op HDMI	Wanneer er wordt omgeschakeld op een HDMI-programmaplaats waarop een Digital Link HD-compatibel apparaat is aangesloten (zie ook pagina 94), verschijnt er bij de instelling ja altijd een opmerking over de aangepaste werking van de afstandsbediening.

## Tijd en datum

Ontvangt u na het inschakelen van het tv-toestel een zender met Teletekst, dan worden het uur en de datum automatisch ingesteld. Bij sommige zenders moet de datum eventueel manueel worden ingegeven. Wanneer u zenders zonder teletekst ontvangt, dient u de tijd en de datum manueel in te stellen.

### Tijd en datum oproepen



**MENU: Tv-menu** oproepen.



- ◀ ▶ **Instellingen** selecteren,  
▼ naar de menuregel daaronder gaan.
- ◀ ▶ **Diversen** selecteren,  
▼ naar de menuregel daaronder gaan.
- ◀ ▶ **Tijd en datum** selecteren,  
▼ naar de menuregel daaronder gaan.

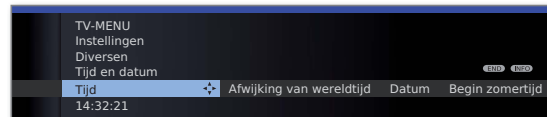

- ◀ ▶ Gewenste instelling selecteren.

### Verklaringen bij de instelmogelijkheden in het menu Tijd en datum:

	➡ Wanneer het tv-toestel een duidelijk tijdstip herkent (afhankelijk van de programma-aanbieder), zijn bepaalde menupunten mogelijk niet beschikbaar.
Tijd	Voer de tijd (00:00 tot 23:59) met de cijfertoetsen van de afstandsbediening in.
Afwijking van wereldtijd	Met wereldtijd wordt de huidige tijd op lengtegraad 0 aangeduid. De tijdverschuiving ten opzichte van deze tijd wordt in uren (-11 tot +13) aangeduid (met de toetsen ◀ ▶ of de cijfertoetsen van de afstandsbediening). Met de zomertijd wordt hierbij geen rekening gehouden.
Datum	Voer de datum (dag.maand.jaar) in met de cijfertoetsen van de afstandsbediening.
Begin zomertijd	Geef de datum aan waarop de zomertijd begint, als die van de automatisch berekende datum afwijkt.
Einde zomertijd	Geef de datum aan waarop de zomertijd eindigt, als die van de automatisch berekende datum afwijkt.

# Gecodeerde zenders

## Conditional Access-module (CA-module)

Om gecodeerde digitale zenders te kunnen ontvangen, moet er een Conditional Access-module (CA-module) en een Smart Card in de CI-slot van uw toestel (zie pagina 11) worden geïnstalleerd.

De CA-module en de Smart Card worden niet bij het tv-toestel geleverd. U kunt ze normaal verkrijgen bij uw dealer. Loewe geeft geen garantie voor het functioneren van de CA-module.

De CA-module moet bij het eerste gebruik door het tv-toestel worden herkend en ingesteld. Daarom kan het tot één minuut duren alvorens de decodering bij het eerste gebruik start.

### Smart Card in de CA-module schuiven

Schuif de Smart Card tot de aanslag in de CA-module, en wel zo dat de zijde met de goudkleurige contactchip naar de zijde met het logo van de aanbieder wijst. Let daarbij op de pijl die zich op de Smart Card bevindt.

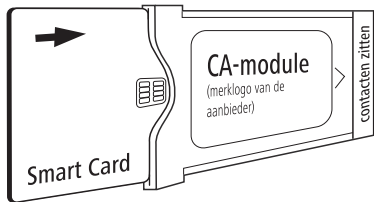

### CA-module in de CI-slot schuiven

➡ Schakel het tv-toestel uit met de netschakelaar.

Verwijder de afdekking op de achterzijde van het toestel.

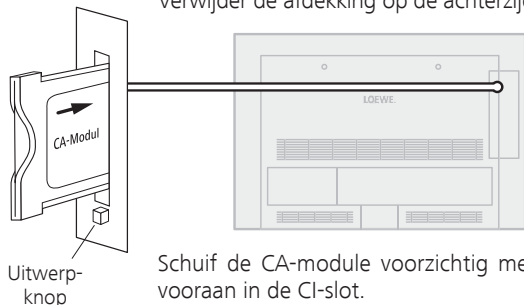

Schuif de CA-module voorzichtig met de contactzijde vooraan in de CI-slot.

Wanneer u voor het tv-toestel (display) staat, moet het logo op de CA-module naar achter wijzen. Oefen niet teveel druk uit. Let erop dat de module niet verdraait.

Bij een correct geïnstalleerde CA-module komt de uitwerpknop een beetje verder naar buiten.

Breng de afdekking opnieuw aan.

## Gecodeerde zenders zoeken

➡ De zoekwizard moet alleen worden opgeroepen wanneer tijdens de eerste inbedrijfstelling bij het zoeken naar gecodeerde zenders de instelmogelijkheid **nee** werd geselecteerd en er geen CA-module werd gebruikt.

MENU



**MENU: Tv-menu oproepen.**

◀ ▶ **Instellingen** selecteren,  
▼ naar de menuregel daaronder gaan.

◀ ▶ **Zenders** selecteren,  
▼ naar de menuregel daaronder gaan.

◀ ▶ **Zoekwizard** selecteren,  
▼ naar de menuregel daaronder gaan.

◀ ▶ **Zoekinstellingen wijzigen** selecteren,  
**OK** wizard controleert zoekinstellingen.

Beschrijving van de zoekinstellingen zie pagina 39.

## CA-module-informatie oproepen

➡ Dit menu is alleen bij digitale zenders toegankelijk en als een CA-module werd aangesloten.

MENU



**MENU: Tv-menu oproepen.**

◀ ▶ **CA-module: xxx** selecteren,  
**OK** informatie oproepen.

De inhoud van dit menu is afhankelijk van de betreffende aanbieder van de CA-module.

De informatie over de CA-module kan ook bij **TV-menu** onder **Instellingen** → **Diversen** → **CA-module: xxx** (xxx staat voor de aanbieder van de CA-module) worden opgevraagd.

## CA-module verwijderen

➡ Schakel het tv-toestel uit met de netschakelaar.

Verwijder de afdekking op de achterzijde van het toestel.

Druk de uitwerpknop van de betreffende moduleslot in, waardoor de module wordt ontgrendeld.

Trek de module uit het toestel.

Breng de afdekking opnieuw aan.

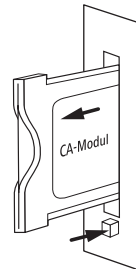

## Algemene informatie over Media+

Via **MediaHome** krijgt u toegang tot foto's, video's en muziek op uw persoonlijke USB-opslagmedia.

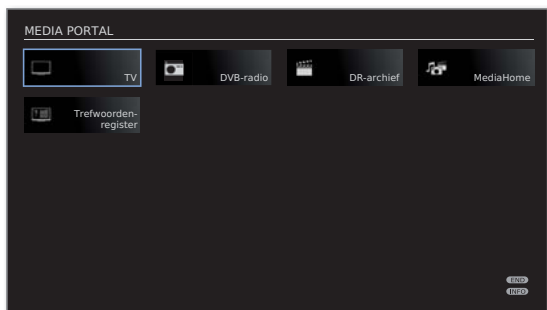

## Weergave van muziek, video's en foto's

**MediaMusic:** zie pagina 61.

**MediaPhoto:** zie pagina 62.

**MediaVideo:** zie pagina 63.

## Media verlaten

MEDIA

**MediaPortal** oproepen en andere functies selecteren (zie zie linker kolom).

Of:

TV AUDIO

**TV-** of **AUDIO-toets** drukken om over te gaan naar TV- of radiomodus <sup>(1)</sup>.

Of:

END

**END-toets** in het MediaPortal-hoofdniveau drukken om terug te keren naar de vorige actieve modus (tv, tadio).

<sup>(1)</sup> De AUDIO-toets kan ook een andere functie hebben (zie pagina 102).



## Media-menu

Breng in het Media-menu de instellingen tot stand voor de verschillende soorten media (foto, muziek, video).

⇒ **MediaPortal** is geopend.

MENU

**MENU: Media-menu** oproepen / sluiten.

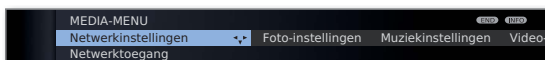

◀ ▶ Gewenste menupunt selecteren,  
▼ naar de menuregel daaronder gaan.

◀ ▶ Gewenste instelling selecteren,  
**OK** oproepen.

### Verklaringen bij de instelmogelijkheden in het menu Foto-instellingen

⇒ Het menu kan alleen worden opgeroepen wanneer er een foto wordt weergegeven (zie pagina 62).

Ga naar ... Naar een bepaalde foto of naar het begin/einde van de huidige map springen.

Beeldweergave Foto's in optimale grootte of met de oorspronkelijke resolutie weergeven.

Foto- Selecteer hoe lang iedere foto tijdens een diavoorstelling overgang moet worden weergegeven.

Foto- U kunt kiezen uit drie verschillende foto-overgangen. overgangen U kunt de 3 verschillende foto-overgangen ook door elkaar gebruiken.

Beeld- Hier kunt u de beeldinstellingen voor de fotoweer- instellingen gawe aanpassen. De instellingen komen overeen met de beeldinstellingen in de TV-modus (zie pagina 33).

### Verklaringen bij de instelmogelijkheden in het menu Muziekinstellingen

⇒ Het menu kan alleen worden opgeroepen wanneer Music player actief is (zie pagina 61).

Geluids- Hier kunt u de geluidsinstellingen voor de muziekwee- instellingen gawe aanpassen. De instellingen komen overeen met de geluidsinstellingen in de TV-modus (zie pagina 31).

### Verklaringen bij de instelmogelijkheden in het menu Video-instellingen

⇒ Het menu kan alleen worden opgeroepen wanneer Video player actief is (zie pagina 63).

Beeld- Hier kunt u de beeldinstellingen voor de videoweer- instellingen gawe aanpassen. De instellingen komen overeen met de beeldinstellingen in de TV-modus (zie pagina 33).

Geluids- Hier kunt u de geluidsinstellingen voor de videoweer- instellingen gawe aanpassen. De instellingen komen overeen met de geluidsinstellingen in de TV-modus (zie pagina 31).

## MediaHome

Onder **MediaHome** worden gegevens van rechtstreeks op het tv-toestel aangesloten opslagmedia (bijv. USB-sticks) weergegeven.

➡ **MediaPortal** is geopend.

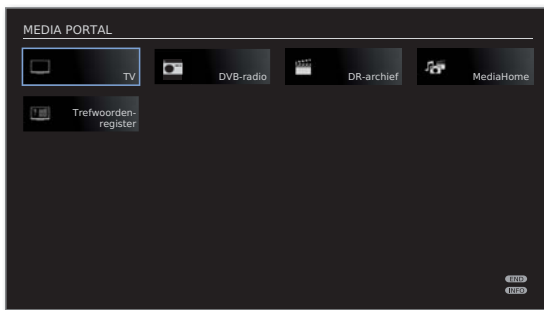

◀ ▶ ▲ ▼ **MediaHome** markeren,  
**OK** activeren.

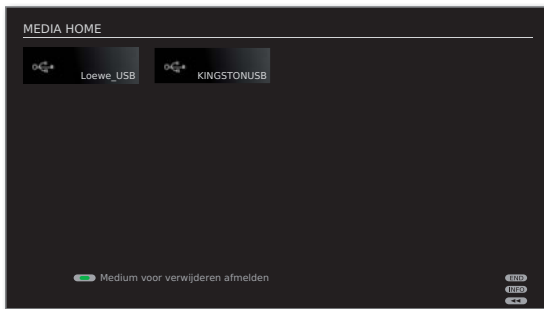

◀ ▶ ▲ ▼ Gewenste mediabron markeren.  
**OK** Geselecteerde mediabron openen. De beschikbare content wordt weergegeven.  
➡ Welke mediabronnen hier worden weergegeven hangt af van uw beschikbare/gebruikte apparaten.

Loewe\_USB Voorbeelden van USB-opslagmedia op de USB-aansluiting van uw tv-toestel. De exacte benaming hangt af van het betreffende opslagmedium.

KINGSTONUSB

➡ Lees in verband met USB-sticks ook de opmerkingen op pagina 103!

### USB-opslagmedia afmelden

U moet USB-opslagmedia na gebruik in principe altijd afmelden alvorens ze uit het tv-toestel te verwijderen. Op die manier voorkomt u verlies van gegevens.

➡ Een USB-opslagmedium is gemarkeerd in **MediaHome**.



**Groene toets:** USB-opslagmedium voor het verwijderen afmelden.

➡ Het USB-opslagmedium kan na het afmelden niet meer worden gebruikt zonder het uit de aansluiting te verwijderen en opnieuw in te steken!

## Algemene navigatie in het mediaoverzicht

- De grafieken op deze pagina tonen bijvoorbeeld de uit twee kolommen bestaande lijstweergave. De weergave kan desgewenst worden gewijzigd (zie pagina 60).



- ▲ ▼ Gewenste map selecteren.

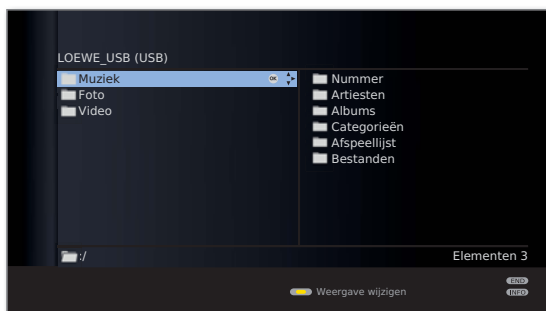

- ▶ Gemarkeerde map openen. De inhoud van de map wordt in het rechter venster weergegeven.

- ◀ Indien gewenst weer een mapniveau terug.

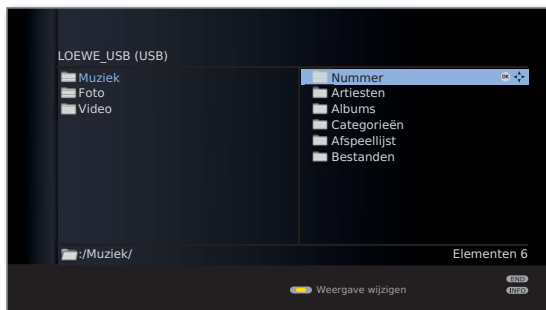

- ◀ ▶ ▲ ▼ Indien gewenst procedure herhalen. De inhoud van de geselecteerde map wordt nog steeds in het rechter venster weergegeven, en de mappenstructuur in het linker venster.

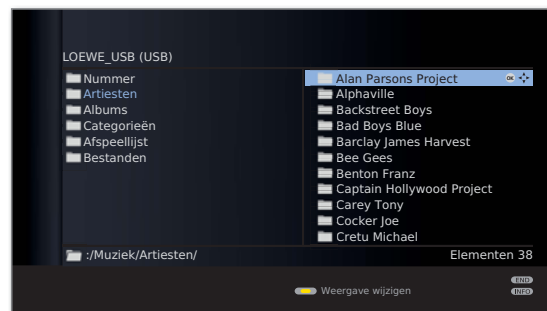

- ▲ ▼ Mediabestand (in het voorbeeld hieronder muzieknummer) selecteren.

**OK** Gemarkeerde mediabestand weergeven.

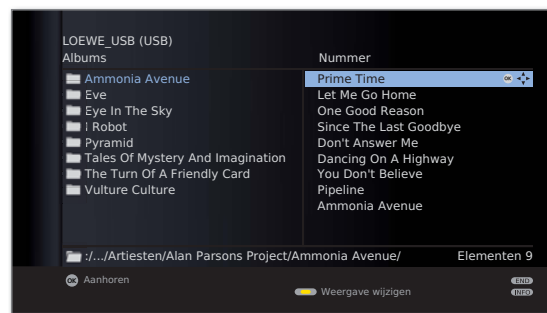

Weergave van muziek: zie **MediaMusic** op pagina 61.

Weergave van foto's: zie **MediaPhoto** op pagina 62.

Weergave van video's: zie **MediaVideo** op pagina 63.

## Weergave wijzigen

U kunt de weergave van de weergegeven bestanden en mappen wijzigen.

In het mediaoverzicht:

 **Gele toets:** Weergave wijzigen oproepen en met:

 **Groene toets:** Omschakelen naar lijstweergave in twee kolommen (zie voorbeelden pagina 59).

 **Gele toets:** Omschakelen naar lijstweergave in één kolom (met afbeelding bij het geselecteerde item).

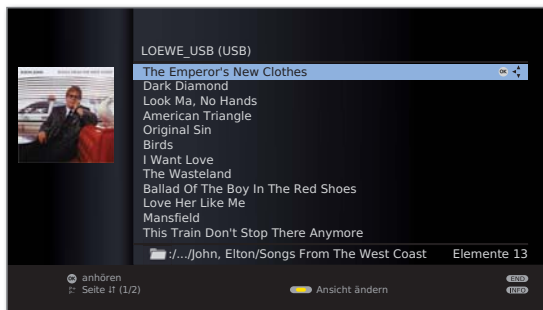

Lijst van één kolom – voorbeeld met muzieknummers

 **Blauwe toets:** Omschakelen naar miniatuurweergaven.

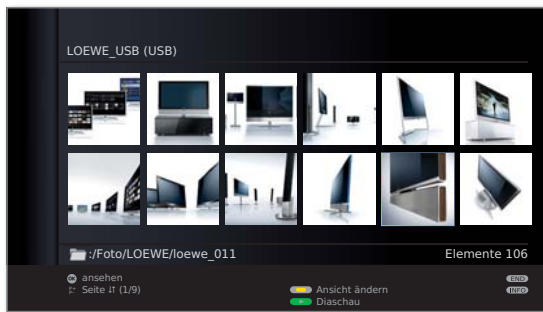

Miniatuurweergaven – voorbeeld foto-overzicht

## Weergave van USB-opslagmedia

- Het hoogste mapniveau werd permanent in drie categorieën ingedeeld:

### Muziek

met de submappen **Nummer**, **Artiesten**, **Albums**, **Categorieën**, **Afspeellijst**, **Bestanden** (zie verder).

### Foto

### Video

- Voor **Foto** en **Video** blijft de oorspronkelijke mapstructuur van het USB-opslagmedium in het mediaoverzicht behouden. Voor muziekweergave worden de beschikbare nummers voorbereid en in de bovengenoemde submappen aangeboden.

### Submappen in muziekmodus

**Nummer:** De op het USB-opslagmedium gevonden muzieknummers worden gesorteerd op naam.

**Artiesten:** De op het USB-opslagmedium gevonden muzieknummers worden gesorteerd op artiestnaam.

**Albums:** De op het USB-opslagmedium gevonden muzieknummers worden gesorteerd op albumnaam.

**Categorieën:** De op het USB-opslagmedium gevonden muzieknummers worden gesorteerd volgens muziekgenre (bijv. Jazz, Klassiek, Pop, Rock) en als zodanig weergegeven.

**Afspeellijst:** Op de PC samengestelde afspeellijsten weergegeven en afspelen.

**Bestanden:** De op het USB-opslagmedium gevonden muzieknummers worden zonder speciale sortering (geordend volgens bestandsnaam) weergegeven.

## MediaMusic

➡ Er is een muzieknummer in het mediaoverzicht gemarkeerd.

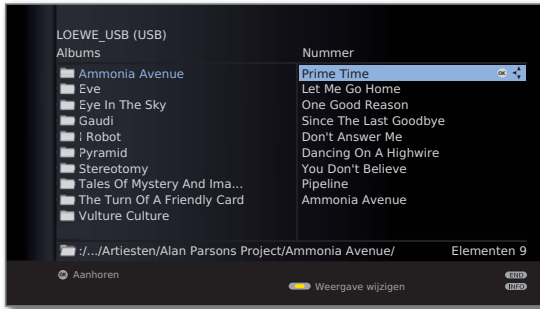

**OK** Gemarkeerd muzieknummer afspelen.

### Muziekbestanden weergeven

➡ Er is een muzieknummer geselecteerd.



**OK** Muzieknummer afspelen.

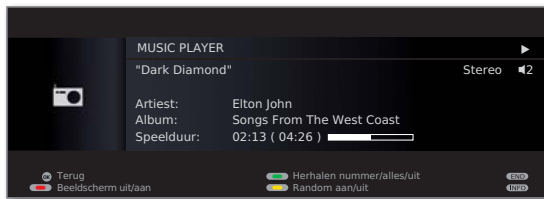

**PAUSE-toets:** Lopende weergave pauzeren.



**PLAY-toets:** bij gepauzeerde weergave:  
Gepauzeerde weergave voortzetten.  
bij lopende weergave:  
Nummer vanaf het begin afspelen.



kort: Vorige / volgende titel afspelen.  
lang: Terug- / doorspoelen



**OK** Weergave beëindigen en terugkeren naar het overzicht.



**STOP-toets:** Weergave beëindigen en terugkeren naar het overzicht.

### Verklaring van de symbolen in het weergavevenster

De symbolen, die aan de rechterbovenkant worden weergegeven, tonen informatie over de actuele weergave.

- ▶ Weergave
- || Pauze
- ◀ Terugspoelen
- ▶▶ Doorspoelen
- ↺ Actuele nummer herhalen
- ↻ alle nummers van de actuele map herhalen
- Random-weergave geactiveerd

De balk achter de **Speelduur** geeft aan hoever het weergegeven van het videobestand gevorderd is.

### Functie van de kleurtoetsen tijdens de muziekweergave



**Rode toets:** Beeldscherm uit-/aanschakelen.



**Groene toets:** Individueel nummer/alles herhalen/Herhalen uit.



**Gele toets:** Bij muziekbestanden van lokale media: **Random**-weergave van de bestanden in de geselecteerde map **aan/uit**.

## MediaPhoto

- Er is een foto in het mediaoverzicht geselecteerd.



**OK** Gemarkeerd beeld in volledige beeldmodus afbeelden (zie verder).



**PLAY-toets:** Diavoorstelling starten (zie rechterkolom).

### Volledige beeldmodus

- Er is een foto geselecteerd.



**OK** Full screen-modus oproepen.

- Foto's in „staand“ formaat (met overeenkomstig Exifgegevensrecord) worden automatisch correct weergegeven (geroteerd).



Vorig / volgend beeld weergeven.



- Foto in stappen van 90° naar links/rechts draaien.

**OK** Volledige beeldmodus verlaten en terugkeren naar het overzicht.

### Diavoorstelling



**PLAY-toets:** Diavoorstelling starten.

- Uit het foto-overzicht: diavoorstelling met de gemarkeerde foto beginnen.
- In volledige beeldmodus: Diavoorstelling met de gemarkeerde foto beginnen.



**PAUSE-toets:** Diavoorstelling pauzeren.



**PLAY-toets:** Diavoorstelling voortzetten.



**STOP-toets:** Diavoorstelling beëindigen en naar het overzicht terugkeren.

## MediaVideo

➔ Er is een video in het mediaoverzicht geselecteerd.

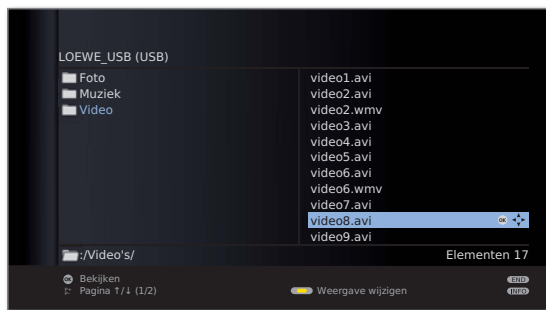

**OK** Gemarkeerde video afspelen.

### Weergave

➔ Er is een video gemarkeerd.



**OK** Gemarkeerde video afspelen.



**PAUSE-toets:** Lopende weergave pauzeren.



**PLAY-toets:** Gepauzeerde Weergave vervolgen.



**STOP-toets:** Lopende weergave beëindigen en naar het overzicht terugkeren.

### Videostatusbalk

In de statusbalk vindt u bijkomende informatie over de actuele weergave.



**INFO:** Statusbalk / bestandsinformatie / contextinformatie weergeven / verbergen.

Bij de eerste druk op de **INFO-toets** verschijnt de videostatusbalk. Bij een tweede druk verschijnt de bestandsinformatie van de video. Wanneer u nogmaals op de **INFO-toets** drukt, verschijnt er contextinformatie met bedieningsaanwijzingen. Bij een volgende druk wordt de schermtekst weer verborgen.

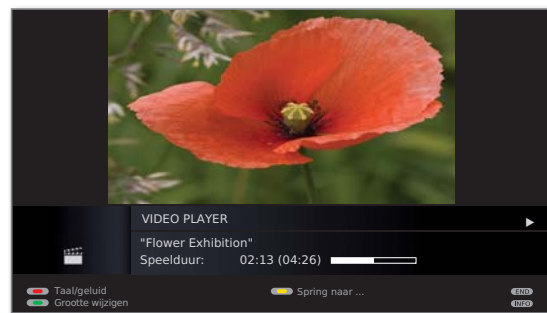

**END:** Schermtekst sluiten.

### Verklaring van de videostatusbalksymbolen

De symbolen (in de werkbalk, boven - rechts) tonen informatie over de actuele weergave.

- ▶ Weergave
- || Pauze
- ◀ Terugspoelen (snelheid 2x, 5x, 10x, 20x)
- ▶▶ Doorspoelen (snelheid 2x, 5x, 10x, 20x)

De balk achter de **Speelduur** geeft aan hoever het weergeven van de video gevorderd is.

# Media+

## Spoelen

U kunt video's vooruit- / terugspoelen om bepaalde scènes te zoeken.



Terugspoelen.  
Snelheid 2x, 5x, 10x, 20x.



Doorspoelen.  
Snelheid 2x, 5x, 10x, 20x.



**PLAY-toets:** Weergave voortzetten.

► Gelieve even te wachten terwijl de video in het geheugen wordt geladen. Naargelang van de gegevenssnelheid van de film kan dat enkele seconden duren.

## Springen

U kunt door het invoeren van een tijdstip naar een bepaalde plaats van de video springen.



**Gele toets:** Spring naar ... oproepen.



Met de **cijfertoetsen** de gewenste tijd invoeren.



**OK** Sprong uitvoeren.



**Gele toets:** Sprongproces annuleren.

## Taal/geluid selecteren

Videobestanden kunnen meerdere geluidssporen bevatten



**Rode toets:** Taal/geluid oproepen.

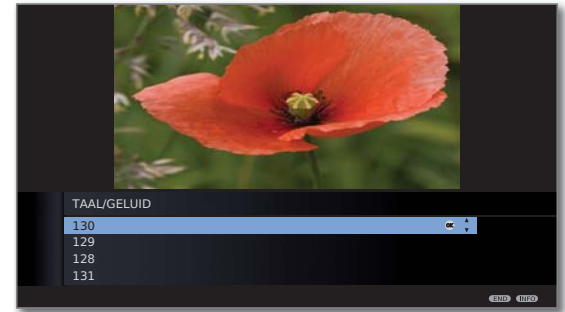

▲ ▼ Markeer het gewenste geluid of de gewenste taal, **OK** selecteer geluidsspoor.



**END:** Geluidsspoorselectie annuleren.



# Digital Recorder

## Over het Digital Recorder-systeem

U kunt met de Digital-Recorder van uw Loewe tv-toestel uitzendingen opnemen op een externe via USB aangesloten harde schijf (USB Recording). De Digital Recorder kan ook HDTV-signalen incl. de bijbehorende geluids- en secundaire signalen verwerken.

Hieronder worden de uitgebreide gebruiksmogelijkheden van uw Digital Recorder beschreven.

### Funcieoverzicht

Digital-Recorder-functie	
Archiefopname op USB-opslagmedium (externe harde schijf)	●
Archiefopname van analoge zenders	–
Archiefopname van digitale zenders (DVB-C/-T/-S)	●
Archiefweergave vanaf USB-opslagmedia (externe harde schijf)	●
Uitgesteld televisiekijken (Timeshift, tijdzappen) bij lopende archiefopname	●
Opgenomen uitzendingen op externe recorder kopiëren	●
Opgenomen uitzendingen van een USB-opslagmedium naar een ander kopiëren	○
Handmatige bladwijzer instellen/wissen	●

- beschikbaar
- beschikbaar bij gebruik van minstens twee externe harde schijven op een USB-hub
- niet beschikbaar

## Digital Recorder-archief

Films die u later wilt bekijken slaat u op in het Digital Recorder-archief.

- ➡ Opnemen van analoge zenders is niet mogelijk.
- ➡ Het opnemen van CI Plus-gecodeerde uitzendingen is in bepaalde gevallen niet of slechts beperkt mogelijk (zie pagina 88).

Als er informatie uit EPG of Teletekst beschikbaar is, slaat de Digital Recorder voor elk tv-programma de titel en bijkomende informatie in het archief op.

Wanneer er bijkomende talen worden uitgezonden bij DVB-uitzendingen, worden die mee opgenomen. DVB-ondertiteling of teletekstondertiteling wordt mee opgenomen wanneer bij de instellingen voor de digital recorder het opnemen van ondertiteling geactiveerd werd. Taal en ondertiteling geeft u aan zoals in de tv-modus.

Vanuit het archief kunt u de weergave van uw opnamen starten. Wanneer in een opname leestekens werden gezet, zijn die items dienovereenkomstig gemarkeerd (📌).

Via EPG of Teletekst kunt u uw favoriete tv-programma's vlot voor opname selecteren en de programma's later vanuit het DR-archief bekijken.

Een automatische wismanager zorgt steeds voor voldoende vrije opnameplaats voor nieuwe films (zie pagina 75).

- **Titels sorteren**  
U kunt de uitzendingen chronologisch, alfabetisch of op zendernaam gesorteerd laten sorteren. Op die manier vindt u de opname die u wenst te zien snel terug.
- **Titels een andere naam geven/bewerken**  
Geef de titel van een tv-programma in het archief indien nodig een andere naam.
- **Kinderslot**  
Beveilig archiefopnamen met behulp van het kinderslot tegen onbevoegde toegang.
- **Wisbeveiliging**  
Met de wisbeveiliging voorkomt u dat films automatisch door de wismanager (zie pagina 75) van de vaste schijf worden geschrapt.
- **Kopiëren**  
U kunt films uit het DR-archief op een door u geprogrammeerd tijdstip naar een externe DVD-recorder of een externe harde schijf kopiëren <sup>(1)</sup>.

## Televisiekijken met timeshift

Tijdens een archiefopname kunt u de opgenomen uitzending met timeshift bekijken.

- ➡ Bij uitzendingen van zenders die met CI Plus-codering werken, is een uitgestelde weergave in bepaalde gevallen niet of slechts beperkt mogelijk (zie pagina 88).

- **Timeshift <sup>(1)</sup>**  
U kunt een tv-programma tijdens de opname te allen tijde stopzetten en later "uitgesteld" weergeven. De tijdverschuiving (timeshift, uitstel) kan maximaal 3 uur bedragen.
- **Snel navigeren met sprongen**  
Met een korte toetsdruk kunt u voorwaarts en achterwaarts springen in de film. De sprongafstand is instelbaar. Daarnaast zorgt de functie **Smart Jump** ervoor dat de sprongafstand wordt gehalveerd of na drie sprongen in dezelfde richting wordt verdubbeld (max. 8 minuten). Zo kunt u zich snel naar een bepaalde plek in een opname verplaatsen.
- **Snel vooruit- en terugspoelen**  
Bij televisiekijken met timeshift kunt u met drie verschillende snelheden vooruit- en terugspoelen.
- **Slowmotion**  
Een uitzending die u uitgesteld bekijkt, kunt u met vier verschillende slow-motion-snelheden weergeven.
- **Leestekens plaatsen**  
Tijdens het bekijken van een voetbalwedstrijd kunt u bijvoorbeeld doelpunten of spannende wedstrijddelen markeren. Zo vindt u uw lievelingsfragmenten later snel terug.

<sup>(1)</sup> Alleen bij gebruik van een USB-hub.

# Digital Recorder

## Archiefopname

- ➡ Houd voor het opnemen van gecodeerde uitzendingen ook rekening met de informatie op pagina's 87 en 88.
- ➡ Opnemen van analoge zenders is niet mogelijk.

U kunt tijdens het opnemen van een tv-uitzending in het archief een reeds opgenomen uitzending uit het archief weergeven. U kunt ook het tv-programma dat wordt opgenomen met timeshift bekijken.

- **Rechtstreekse opname**  
Met de **RECORD-toets** kunt u interessante uitzendingen rechtstreeks in het DR-archief opnemen. De uitzending wordt daarbij opgenomen vanaf de bevestiging tot het einde van de uitzending of tot het einde van de ingestelde opnameduur.
- **Timeropnamen**  
Via EPG of Teletekst kunt u uw favoriete tv-programma's vlot voor opname selecteren. Het timeroverzicht biedt plaats voor 50 items. De Digital Recorder maakt de timeropnames terwijl u naar de televisie kijkt, maar ook als u afwezig bent. De opgenomen programma's kunt u later bekijken vanuit het DR-archief.
- **Serieopnamen**  
Series, die worden uitgezonden met variërende begintijden, kunt u comfortabel programmeren.
- **Televisiekijken met timeshift tijdens een archiefopname**  
Als u een opname hebt geprogrammeerd en u komt wat later thuis, dan kunt u met timeshift naar het tv-programma kijken terwijl de opname verdergaat.

## Archiefweergave

Alle opgenomen tv-programma's kunnen in het archief worden geselecteerd en op het tv-toestel worden weergegeven. Tijdens een archiefweergave kan een ander tv-programma in het archief worden opgenomen.

- **Snel vooruit- en terugspoelen**  
Films kunnen met drie verschillende snelheden worden doorgespoeld of teruggespoeld.
- **Snel navigeren met sprongen**  
Met een korte toetsdruk kunt u voorwaarts en achterwaarts springen in de film. De sprongafstand is instelbaar (zie pagina 68). Daarnaast zorgt de functie **Smart Jump** ervoor dat de sprongafstand wordt gehalveerd of na drie sprongen in dezelfde richting wordt verdubbeld (max. 8 minuten). Zo kunt u zich snel naar een bepaalde plek in een opname verplaatsen.

- **Slowmotion**  
U kunt de weergave in vier verschillende slowmotionsnelheden laten plaatsvinden.
- **Leestekens**  
Om interessante filmpassages later te kunnen terugvinden kunt u zelf leestekens plaatsen. Daarnaast wordt aan het begin en het einde van elke uitzending automatisch een leesteken geplaatst. Een druk op een toets volstaat om van leesteken naar leesteken te springen.
- **Knip- en weglaatfuncties**  
Overbodige gedeelten aan het begin en het einde van een opname kunnen heel eenvoudig worden gewist.
- **Kopiëren van uw opnamen**  
Opnamen die u permanent wenst op te slaan, dient u op een DVD te branden. Daarna kunt u de betreffende opnamen uit het archief wissen.
  - ➡ Het kopiëren van opnamen die werden opgenomen van een CI Plus-gecodeerde zender is in bepaalde gevallen niet of slechts beperkt mogelijk (zie pagina 88).

## Technische opmerkingen

Het tv-toestel gebruikt het FAT32-bestandssysteem voor harde schijven. Het bestandsformaat NTFS wordt niet ondersteund. PC's met het besturingssysteem Microsoft Windows ondersteunen bij de formattering op FAT32 slechts een totale harde-schijfgrootte van 32GB. Daardoor wordt de capaciteit van grotere harde schijven automatisch gereduceerd. Formateer de USB-harde-schijf die u met het tv-toestel wenst te gebruiken via het **Tv-menu** → **Instellingen** → **Diversen** → **Externe harde schijf formatteren** (zie pagina 86), om de volle harde-schijfcapaciteit te kunnen benutten. Het met de netschakelaar uitschakelen van het tv-toestel terwijl het werkt alsook een onverwachte onderbreking van de stroomvoorziening kunnen het bestandssysteem van de harde schijf beschadigen, met als gevolg het verlies van de opgenomen uitzendingen. Schakel uw tv-toestel altijd eerst in de standbymodus (aan/uit-toets van de afstandsbediening of uitschakeltoets in het midden van het bedieningsoog op het tv-toestel) alvorens het uit te schakelen met de netschakelaar. Koppel de externe harde schijf tijdens de opname in geen geval los van het tv-toestel.

Mochten er ondanks alles toch problemen ontstaan met de harde schijf, dan kan een formattering van de harde schijf uitkomst bieden. Lees daarvoor de opmerking op pagina 86.

# Digital Recorder

## Instellingen

In het **Digitale Recorder-menu** kunt u eigen instellingen doorvoeren en de Digital Recorder op die manier aanpassen aan uw persoonlijke behoeften.

### Digitale Recorder-menu oproepen



#### DR-archief oproepen.



#### MENU: Digitale Recorder-menu oproepen.

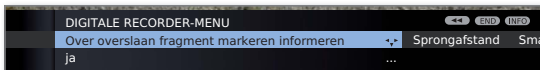

◀ ▶ Instelling selecteren,  
▼ naar de menuregel daaronder springen.



◀ ▶ Instellen of met de **cijfertoetsen** van de afstandsbediening invoeren.

### Toelichtingen bij de instelmogelijkheden

**Opslagmedium kiezen** Opslagmedium selecteren waarvan de beschikbare inhoud in het DR-archief moet worden weergegeven.

➡ Het menupunt verschijnt alleen wanneer er meerdere USB-opslagmedia beschikbaar zijn.

**Over overslaan markeren informeren** Wanneer er bij een archiefopname een passage werd onderdrukt, kunt u ervoor zorgen dat er bij het bereiken van een onderdrukte passage een melding op het scherm verschijnt.  
Fabrieksinstelling: **ja**.

**Sprongafstand** Standaardsprongafstand (in minuten) instellen, d.w.z. de afstand van de sprong voorwaarts of achterwaarts in de film wanneer de toets ◀ of ▶ eventjes wordt ingedrukt. Voer met de cijfertoetsen van de afstandsbediening de tijd in (steeds twee cijfers invoeren voor 01 tot 15 min.).  
Fabrieksinstelling: **04 min.**

➡ Bij geactiveerde **Smart Jump** kan de sprongafstand slechts worden ingesteld tussen 1 en 4 minuten.

**Smart Jump** Smart Jump-functie (zie pagina 76) in- of uitschakelen.  
Fabrieksinstelling: **ja**.

**Serie-opnametolerantie** Een met het opnametype **Serie** geprogrammeerde uitzending wordt slechts opgenomen wanneer ze begint binnen de geprogrammeerde starttijd ± serie-opnametolerantie. Voer met de cijfertoetsen van de afstandsbediening de tijd in (steeds twee cijfers invoeren voor 01 tot 60 min.).  
Fabrieksinstelling: **+30 min.**

➡ De serie-opnametolerantie wordt bij opnames met automatische tijdstelling (zie pagina 74) genegeerd.

# Digital Recorder

## Voor- en nalooptijd van opnamen instellen

Voor timeropnamen van tv-programma's zonder automatische tijdcontrole (DVB) (zie ook pagina 87) kan er een voor- en een nalooptijd worden ingesteld. Daardoor wordt het risico dat er gedeelten van de uitzending niet opgenomen worden omdat het vroeger begon en/of omdat het later eindigde verkleind.

MENU

**MENU: Tv-menu oproepen.**



- ◀ ▶ **Opname** selecteren,
- ▼ naar de menuregel daaronder springen.



- ◀ ▶ **Opname-voorlooptijd** of **-nalooptijd** selecteren,
- ▼ naar de menuregel daaronder springen.



Voer met de **cijfertoetsen** de tijd in (altijd met twee cijfers: 01 tot 15 min. voor de voorlooptijd; 01 tot 60 min. voor de nalooptijd).

Fabrieksinstelling: Voorlooptijd: **00 min**, nalooptijd: **05 min**.

# Digital Recorder

## Archiefopname – Directe opname

- ➔ Houd voor het opnemen van gecodeerde uitzendingen ook rekening met de informatie op pagina's 87 en 88.



**RECORD-toets** eventjes indrukken: Directe opname starten. Het venster **Opnameduur** verschijnt.

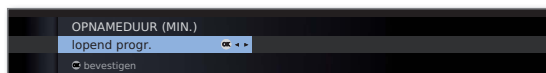

◀ ▶ Gewenste opnameduur selecteren.

**lopend progr.:** De momenteel bekeken uitzending wordt in het DR-archief opgenomen.

**???:** Voer met de cijfertoetsen van de afstandsbediening de opnameduur manueel in.



**OK** Bevestigen. **Timergegevens** oproepen.

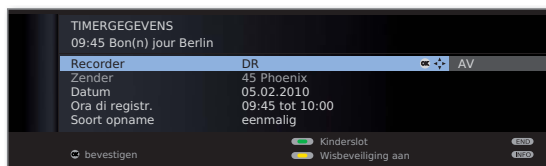

Controleer de timergegevens, wijzig ze eventueel en bevestig met **OK**. De opname wordt gestart.

Verklaringen bij de instelmogelijkheden in het menu Timergegevens zie pagina 74.

### Direct-opname (One Touch Recording)

Bij een direct-opname (One Touch Recording) wordt de opname onmiddellijk met één enkele toetsdruk gestart. U legt alleen nog de opnameduur vast. Er kan geen recorder (bijv. DVD-recorder) worden gekozen. De uitzending wordt altijd opgenomen op de externe harde schijf (USB).



**RECORD-toets** lang indrukken: Direct-opname starten. Het venster **Opnameduur** verschijnt.



◀ ▶ Gewenste opnameduur selecteren.

**OK** Bevestigen.

Tijdens de archiefopname wordt de voortgangsbalk rood weergegeven en verschijnt de melding **REC** op het scherm om aan te geven dat er een archiefopname wordt gemaakt.

### Leestekens bij een archiefopname plaatsen

Tijdens een rechtstreekse opname of een lopende timeropname kunt u bij interessante passages leestekens plaatsen (druk daarvoor iets langer op de **PLAY-toets**). U ziet een schermmelding. Dit maakt het u bij de weergave mogelijk om deze plaats van de opname snel terug te vinden. U kunt max. 15 leestekens per opname plaatsen.

### Televisiekijken met timeshift tijdens een archiefopname



**PAUSE-toets:** Overschakelen op stilstaand beeld. De opname wordt daarbij op de achtergrond voortgezet.



**PLAY-toets:** Weergave voortzetten. U bekijkt dan de archiefopname met timeshift.

Springen, snel door- en terugspoelen en slow motion werken zoals beschreven in het hoofdstuk **Televisiekijken met timeshift** (pagina's 76 en 77).



**STOP-toets:** Timeshift-functie beëindigen en terugkeren naar het Livebeeld.

# Digital Recorder

## Film uit het archief kijken tijdens een archiefopname

Nadat de opname gestart is kunt u ook naar een ander, reeds opgenomen tv-programma kijken.



**DR-archief** oproepen.



▲ ▼ Opname selecteren,  
**OK** film bekijken.

De opname gaat dan op de achtergrond verder.

- ▶ Wanneer een gecodeerde uitzending met de optie **Gedecodeerd opnemen** → ja wordt opgenomen, wordt de voor de decodering vereiste CA-module voor de opname gebruikt. In dat geval kan er echter geen andere gecodeerde uitzending uit het archief worden bekeken.

## Het tv-toestel uitschakelen tijdens een archiefopname

U kunt het tv-toestel tijdens een opname in de standbymodus uitschakelen. De opname gaat dan in de standby-modus verder. Het indicatielampje op het toestel brandt nu oranje.

- ▶ Schakel het tv-toestel **in geen geval** uit met de netschakelaar of door de stekker uit het stopcontact te trekken, anders gaat de opname verloren.

## Ondertiteling

Uitzgezonden ondertiteling kan eventueel mee opgenomen worden (zie pagina 74).

Opgenomen ondertiteling bij latere weergave oproepen:

INFO

**INFO:** Maak de statusaanduiding zichtbaar (zie rechterkolom).

TEXT

**TEXT:** Ondertitelingskeuze oproepen.



▼ ▲ Gewenste ondertitels selecteren.  
**OK** Ondertiteling weergeven.

## Een opname voortijdig beëindigen

U kunt een lopende archiefopname voortijdig beëindigen.



Druk op de **STOP-toets**.



**OK** Opname beëindigen.

De opname wordt beëindigd. De reeds opgenomen inhoud is op de vaste schijf opgeslagen en kan via het DR-archief worden bekeken.

U kunt een lopende opname ook beëindigen door in het timeroverzicht in het DR-archief het bijbehorende item te wissen. Meer informatie hierover vindt u op pagina 75.

## Statusweergave bij timeshift-opname of archiefopname

INFO

**INFO:** Statusaanduiding weergeven.

Weergave bij live-beeld tijdens een archiefopname:

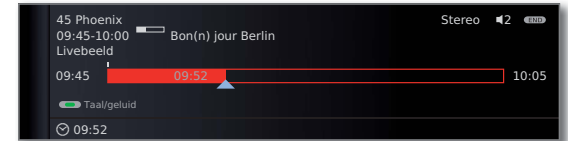

Weergave bij timeshift tijdens een archiefopname:

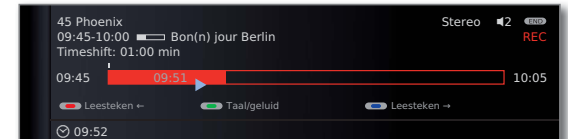

# Digital Recorder

## Archiefopname – Timeropnamen

- Houd voor het opnemen van gecodeerde uitzendingen ook rekening met de informatie op pagina's 87 en 88.

U kunt timeropnamen voor de Digital Recorder gemakkelijk met behulp van EPG of teletext of met de hand programmeren. De lijst van timeropnamen kan maximaal 50 items bevatten.

Als u timeropnamen heeft geprogrammeerd mag u het tv-toestel nooit verder dan tot in de standby-modus uitschakelen. Schakel het tv-toestel **in geen geval** uit met de netschakelaar of door de stekker uit het stopcontact te trekken, aangezien er anders geen timeropname kan worden uitgevoerd.

De voor de Digital Recorder geprogrammeerde timeropnamen worden in het timeroverzicht weergegeven.

Bij versleutelde opnames die nog gedecodeerd moeten worden, wordt in plaats van de programmaam, de afkorting **DR→DR** weergegeven.

Een verklaring van de symbolen van het timeroverzicht vindt u in het hoofdstuk **De directe weg naar opnamen** op pagina 99.



**DR-archief oproepen.**



**Rode toets:** Roep het **Timeroverzicht** op.



Vóór gecodeerde opnamen die nog gedecodeerd moeten worden, staat een rood punt met sleutelsymbol.

## Timeropnamen programmeren via EPG

EPG

Roep het **EPG**-programmablاد op.



▲ ▼ Op te nemen uitzending markeren.



**RECORD-toets:** Opname van de uitzending programmeren.

Het timergegevensvenster wordt geopend.



Controleer de timergegevens en wijzig ze eventueel.

**OK** Bevestig timergegevens. De uitzending wordt opgenomen in het timeroverzicht.

Verklaringen bij de instelmogelijkheden in het menu Timergegevens zie pagina 74.

In het EPG-programmablاد wordt voor de titel van de uitzending een rode punt geplaatst.

Wanneer een uitzending al met een rood punt gemarkeerd is, kunt u met de **RECORD-toets** het geprogrammeerde timeritem opnieuw wissen. De rode punt verdwijnt.



# Digital Recorder

## Timeropnamen programmeren via Teletekst

Kies de zender waarvoor u een timeropname wilt programmeren.



**TEXT:** Teletekst oproepen.



**RECORD-toets:** Eerste zenderoverzichtspagina oproepen. Wanneer dat niet mogelijk is, de overzichtspagina definiëren in het **Teletekstmenu** → **Instellingen** → **Overzichtspagina's**.

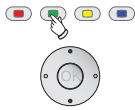

**Groene toets:** Kies de overzichtspagina met het tv-programma dat u wilt opnemen.

▼ ▲ Markeer het tijdstip waarop de uitzending begint.



**OK** Opname van de uitzending programmeren.

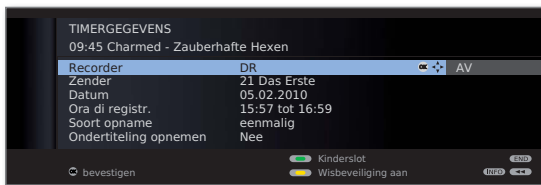

Controleer de timergegevens en wijzig ze eventueel. Controleer vooral de opnametijd en -datum bij uitzendingen die tot na middernacht lopen of die de volgende dag beginnen. De teletekstgegevens zijn niet altijd volledig.



**OK** Timergegevens **bevestigen**. De uitzending wordt opgenomen in het timeroverzicht.

Verklaringen bij de instelmogelijkheden in het menu **Timergegevens** zie pagina 74.

## Timeropnamen manueel programmeren



**DR-archief** oproepen.



**Rode toets:** Roep het **Timeroverzicht** op.



**Rode toets:** nieuwe invoer oproepen.



◀ ▶ **Opname selecteren.**

**OK** **Opnamewizard** oproepen.



◀ ▶ **Manueel selecteren.**

**OK** Start programmering.



▲ ▼ ◀ ▶ **Op te nemen zender of aansluitbus markeren.**  
**OK** Bevestigen.

Het menu **Timergegevens** wordt weergegeven.

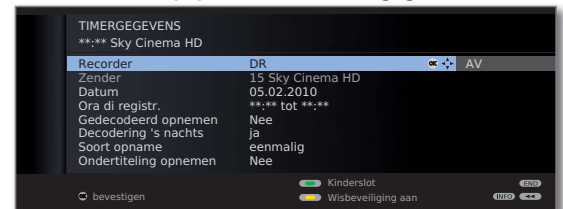

Controleer de timergegevens. Voer in ieder geval de datum en opnametijd in.

**OK** Bevestigen. De uitzending wordt opgenomen in het timeroverzicht.

# Digital Recorder

- ➡ Wanneer een DVD-recorder als opnamebron werd geselecteerd, start u de weergave van het aangesloten toestel manueel vanaf het begin van de ingevoerde opnametijd.

## Verklaringen bij de instelmogelijkheden in het menu Timergegevens

Recorder	Keuze van de te gebruiken recorder. Hier <b>DR</b> voor Digital-Recorder selecteren.
Programma	(alleen beschikbaar wanneer de geselecteerde zender via verschillende signaalbronnen wordt ontvangen, bijv. DVB-T en DVB-S) Signaalbron voor opname selecteren.
Datum	Dag van de opname.
Opnametijd	Tijdstip van de opname.
Automat. tijdcontrole	(Uitsluitend beschikbaar bij sommige DVB-zenders en bij opname via EPG, zie ook pagina 86) Automatische tijdcontrole gebruiken, <b>ja</b> / <b>nee</b> .
Gedecodeerd opnemen	Bij opnamen van gecodeerde zenders kunt u hier bepalen of de uitzending indien mogelijk reeds tijdens de opname moet worden gedecodeerd. Wanneer u hier <b>ja</b> instelt, kunt u tijdens de opname geen andere gecodeerde zenders bekijken, aangezien de CA-module voor de opname wordt gebruikt. Tip: Selecteer hier <b>ja</b> , wanneer u tijdens de opname geen andere gecodeerde zenders wenst te bekijken. Op die manier maakt u een latere decodering overbodig. ➡ Bij de opname van CI Plus - versleutelde uitzendingen kan de <b>automatische tijdcontrole</b> om technische redenen niet worden gebruikt, als hier <b>ja</b> wordt geselecteerd.
Decodering 's nachts	(alleen bij de instelling <b>Gedecodeerd opnemen</b> → <b>nee</b> ). Bij de instelling <b>ja</b> wordt de uitzending automatisch de volgende dag om 02u00 gedecodeerd (CA-module moet ingestoken zijn). Selecteer <b>nee</b> wanneer u de decodering op een ander tijdstip wilt laten uitvoeren. Voer het door u gewenste decoderingstijdstip met de afstandsbediening in.

## Verklaringen bij de instelmogelijkheden in het menu Timergegevens (vervolg)

Programma-aanbieder-PIN	(alleen bij opnamen van CI Plus-beveiligde uitzendingen) Kinderbeveiligingscode van de CA-module invoeren. Zie ook pagina 88.
Soort opname	<b>Eenmalig</b> , <b>Ma-Vr</b> , <b>dagelijks</b> , of <b>eens per week</b> kiezen. Bij timeropnamen via EPG kunt u ook <b>Serie</b> selecteren.
Ondertiteling opnemen	Selecteer hier of de uitgezonden ondertiteling bijkomend moet worden opgenomen.
Film blokkeren	De latere weergave van deze opname uitsluitend toestaan na invoer van de geheime code (kinderbeveiliging). Druk op de <b>groene toets</b> . ➡ Wanneer er in het <b>Tv-menu</b> onder <b>Instellingen</b> → <b>Kinderslot</b> nog geen geheime nummer werd vastgelegd, wordt aanvankelijk het <b>Kinderslot</b> geactiveerd.
Wisbeveiliging aan	Beveiligen tegen automatisch wissen door het instellen van de wismanager. Druk op de <b>gele toets</b> .

# Digital Recorder

## Geprogrammeerde timergegevens wissen

U kunt deze functie in het timeroverzicht gebruiken om reeds geprogrammeerde timeropnamen te wissen of om een lopende timeropname te beëindigen.



**DR-archief** oproepen.



**Rode toets:** Roep het **Timeroverzicht** op.



▲ ▼ **Markeer timerregels.**



**Gele toets:** Timerinvoer wissen.

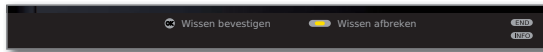

**OK** Bevestigen.

➡ Een lopende timerregel wordt rood weergegeven. Wanneer u die timerregel wist, wordt de opname gestopt.

## De wismanager

De wismanager zorgt ervoor dat er steeds voldoende opslagruimte op de vaste schijf beschikbaar blijft voor nieuwe opnamen.

Wanneer de capaciteit van de harde schijf bijna volledig opgebruikt is, worden altijd eerst de oudste opnamen gewist.

Opnamen die u van een wisbeveiliging (zie pagina 85) hebt voorzien worden niet verwijderd door de wismanager. Deze opnamen kunt u voortaan echter manueel wissen.

Ter voorkoming van gegevensverlies adviseren wij u belangrijke opnames te kopiëren naar een beschrijfbare DVD.

Als opnamen op videocassette of op DVD zijn gekopieerd kunt u ze op de harde schijf van de Digital Recorder wissen.

Loewe is niet aansprakelijk voor gegevensverlies op de harde schijf van de Digital Recorder.

## Opnameconflict

Wanneer u een nieuwe opname wenst te programmeren die een reeds opgeslagen timeropname overlapt, verschijnt het dialoogvenster **Opnameconflict**. Bepaal hier of slechts één van beide opnamen of beide opnamen moeten worden uitgevoerd.

Wanneer u beide kiest, moet u nog aangeven welke van beide opnamen volledig moet worden opgenomen.

Verdere mogelijkheden voor het oplossen van een opnameconflict:



**Groene toets:** Timergegevens van de afzonderlijke uitzendingen wijzigen.



**END:** Nieuwe timeropname annuleren. De oudere timeropname blijft behouden.

# Digital Recorder

## Televisiekijken met timeshift

Tijdens een archiefopname kunt u de opgenomen uitzending met timeshift bekijken.

- ➔ Leest u a.u.b. de informatie over uitgesteld televisiekijken op pagina 66.
- ➔ Tegen kopiëren beveiligde tv-programma's (bijv. Macrovision) kunnen om wettelijke redenen niet met timeshift worden bekeken.

### Onderbreken



Druk op de **PAUSE**-toets.

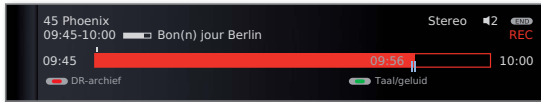

Het TV-beeld wordt een stilstaand beeld en het statusvenster van de Digital-Recorder verschijnt.

Bovenaan ziet u het nummer en de naam van de zender, een aanduiding of EPG- of Teletextgegevens beschikbaar zijn, het begin, het einde en de titel van het lopende tv-programma.

Voor de balk staat het begintijdstip van de opname met timeshift. Achter de balk staat het tijdstip waarop de archiefopname eindigt. De balk geeft aan welk gedeelte van de uitzending al werd opgenomen. Het uur op de balk zelf is het tijdstip waarop u op de PAUSE-toets hebt gedrukt.

### Voortzetten (televisiekijken met timeshift)



Druk op de **PLAY**-toets.

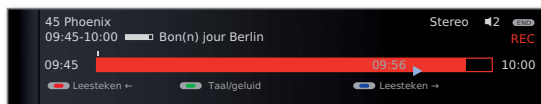

U bekijkt het programma nu met timeshift vanaf het tijdstip waarop u op de **PAUSE**-toets hebt gedrukt. Op het scherm wordt het pauzesymbool **II** vervangen door het weergavesymbool **▶**.

### Naar automatisch geplaatste leestekens springen

Bij uitgesteld televisiekijken (timeshift) kunt u bij weergegeven statusvenster naar automatisch geplaatste bladwijzers of naar het begin of het einde van de lopende opname springen. Witte bladwijzers markeren het begin en het einde van uitzendingen.

- Rode toets:** Terugspringen.
- Blauwe toets:** Vooruitspringen.

### Omschakelen op live-beeld



Druk op de **STOP**-toets.

U keert terug naar het livebeeld van de uitzending.

### Springen

Bij het uitgesteld televisiekijken kunt u door kort te drukken op de toetsen **◀ ▶** met de ingestelde sprongafstand springen en op die manier oninteressante passages snel overslaan.



▶▶ Vooruitspringen.

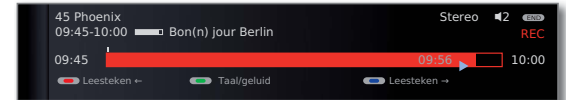

◀◀ Achteruitspringen.

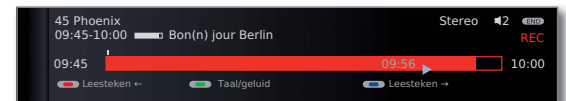

### Smart Jump

Wanneer Smart Jump geactiveerd is, wordt na iedere verandering van de sprongafstand gehalveerd. Springt u echter vaker dan drie keer achter elkaar in dezelfde richting, dan wordt de sprongafstand verdubbeld (max. 8 min.).

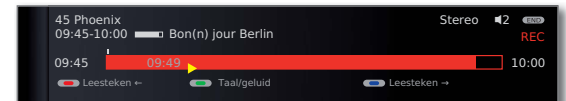

- ▶ : Sprongafstand komt overeen met de vooraf in het **Digitale Recorder-menu** ingestelde sprongafstand.
- ▶ : Sprongafstand is kleiner dan de vooraf in het **Digitale Recorder-menu** ingestelde afstand (bijv. na het veranderen van de sprongrichting).
- ▶ : Sprongafstand is groter dan de vooraf in het **Digitale Recorder-menu** ingestelde afstand (bijv. na drie keer achter elkaar springen in dezelfde richting).

# Digital Recorder

## Snel vooruit- en terugspoelen

Tijdens het uitgesteld televisie kijken kunt u met drie verschillende snelheden vooruit- en achteruitspoelen. Tijdens het spoelen is er geen geluid.

◀◀ ▶▶ ◀◀ of ▶▶ iets langer indrukken.

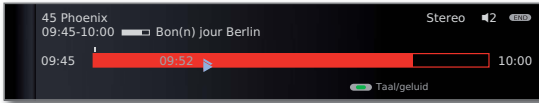

Telkens wanneer de toets ◀◀ of ▶▶ opnieuw kort wordt ingedrukt, wordt de snelheid verhoogd tot er opnieuw naar de eerste snelheid terugschakeld wordt.

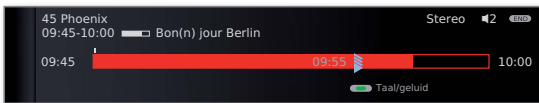

Als het einde van de opname is bereikt, schakelt het toestel automatisch over op weergave. U bevindt zich dan op ongeveer 10 seconden na het live-beeld of, bij terugspoelen, bij het begin van de opname met timeshift.

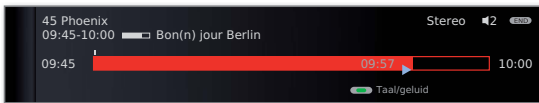

## Slowmotion

In de pauze-modus (stilstaand beeld) kunt u vier verschillende snelheden kiezen voor slowmotion (alleen vooruit). Tijdens slowmotion is er geen geluid. (Bij HDTV-uitzendingen is slowmotion achterwaarts niet mogelijk.)



Druk op de **PAUSE**-toets.

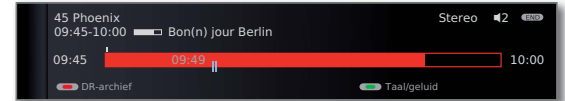

◀◀ ▶▶ kort indrukken.

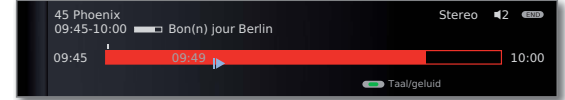

Snelheid verhogen:

◀◀ of ▶▶ meermaals kort indrukken.

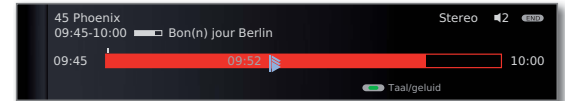

De spoelsnelheid verhoogt met elke druk op de toets; als de hoogste snelheid bereikt is, kiest u met de volgende druk opnieuw de laagste snelheid.

## Leestekens plaatsen

U kunt bijvoorbeeld bij sportuitzendingen interessante acties of fasen markeren om die bij een latere weergave nogmaals specifiek te bekijken. U kunt bladwijzers instellen bij het uitgesteld televisiekijken of tijdens het Live-beeld.



**PLAY**-toets een beetje langer indrukken: Leesteken plaatsen.

U ziet een schermmelding. Door opnieuw iets langer op de **PLAY**-toets te drukken wordt een nieuwe leesteken geplaatst.

# Digital Recorder

## Archiefweergave



Rode toets: DR-archief oproepen.



Rechtsbovenaan wordt de resterende vrije capaciteit van het opslagmedium weergegeven.

De aangegeven **vrije capaciteit** is slechts een geschatte waarde. De exacte resterende capaciteit van de harde schijf hangt af van de in de toekomst opgenomen uitzendingen.

De niveau-indicator op de balk rechts in het overzicht duidt voor elke timerregel aan of de opname reeds bekeken is. Als er programma-informatie uit EPG of Teletext beschikbaar is, wordt die voor de geselecteerde regel onder het archiefoverzicht weergegeven. Als er nog meer informatie over de opname beschikbaar is, kunt u deze met de **TEXT-toets** oproepen.

**Blauwe toets:** Sortering van de opnamen **wijzigen**..

**Groene toets:** Opnamen **chronologisch sorteren**.

**Gele toets:** Opnamen **alfabetisch sorteren**.

**Blauwe toets:** Opnamen **op zender sorteren**.



Terug naar het overzicht. De laatst geselecteerde sorteervolgorde blijft behouden.

### Verklaringen bij de symbolen in het DR-archief

- Archiefitem met geactiveerde herhaling (pagina 80).
- Archiefitem met ingestelde kinderbeveiliging (pagina 84).
- Archiefitem met ingestelde wisbeveiliging (pagina 85).
- Archiefitem met manueel ingestelde leestekens (zie rechterkolom).
- Gecodeerd archiefitem.
- CI Plus-gecodeerd archiefitem.
- Archiefitem werd voor overschrijven/kopiëren in het timeroverzicht opgenomen (zie pagina 81, **Opnamen naar een aangesloten recorder kopiëren**).
- Archiefitem werd voor decoderen in het timeroverzicht opgenomen (zie pagina 82, **Gecodeerde opname decoderen**).

## Weergeven vanuit het archief



▲ ▼ Opname selecteren.  
**OK** Weergave starten.

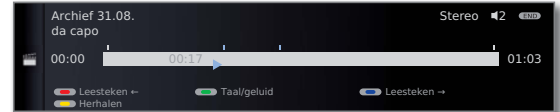

Bij de weergave van nog gecodeerde opnamen moet de CA-module met Smart Card ingestoken zijn.

## Leestekens plaatsen

Tijdens de weergave van een archiefopname kunt u leestekens plaatsen.



**PLAY-toets** een beetje langer indrukken: Leesteken wissen.

Daarna wordt het drive-symbool weergegeven en ziet u de geplaatste leesteken boven de balk voor de weergave. U kunt maximaal 15 leestekens per opname plaatsen.

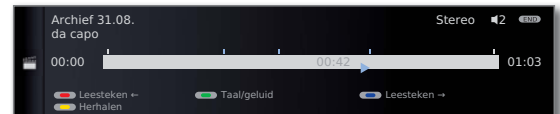

Automatisch ingestelde bladwijzers zijn wit gemarkeerd. Manueel geplaatste leestekens zijn blauw.

## Naar leestekens springen



**INFO:** Maak de statusaanduiding zichtbaar.



**Blauwe toets:** Naar de volgende leestekens springen.

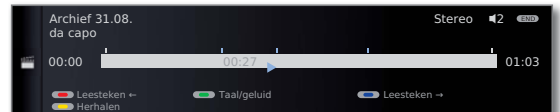

**Rode toets:** Naar de vorige leestekens springen.

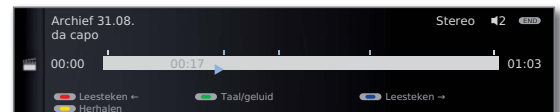

## Afzonderlijke leestekens wissen



**Rode of blauwe toets:** Naar de manueel ingestelde leestekens springen.

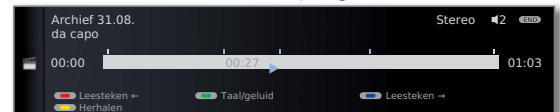

**PLAY-toets** iets langer indrukken: De leesteken wordt gewist.

# Digital Recorder

► Bij de weergave van gecodeerde opnamen zijn sommige van de volgende functies eventueel slechts beperkt mogelijk.

## Springen

Met een korte druk op de **toetsen** ◀◀ of ▶▶ kunt u in de uitzending springen.



▶▶ Vooruitspringen.

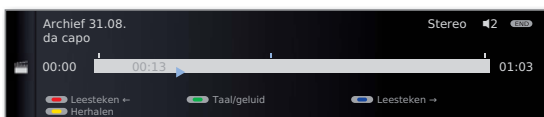

◀◀ Achteruitspringen.

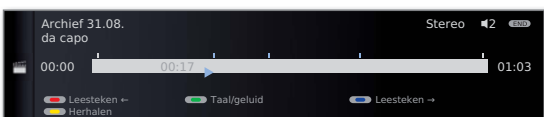

► Sprongafstand instellen: Zie pagina 68.

## Smart Jump

Met Smart Jump kunt u snel zoeken naar bepaalde scènes van een opname. Meer daarover vindt u op pagina 76.

## Snel vooruit- en terugspoelen

Tijdens een archiefweergave kunt u met drie verschillende snelheden vooruit- en achteruitspoelen. Meer daarover vindt u op pagina 77.

## Pauze (stilstaand beeld)



**PAUSE-toets** overschakelen op stilstaand beeld.

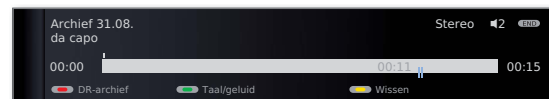

**PLAY-toets:** Weergave vervolgen:

## Slowmotion

Bij actieve pauze (stilstaand beeld) kunt u vier slowmotionsnelheden (telkens voor- en achterwaarts) activeren. Tijdens de slowmotion is er geen geluid te horen.



Druk op de **PAUSE-toets**.

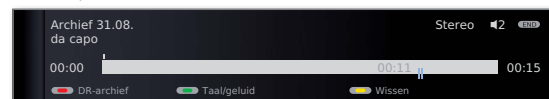

◀◀ of ▶▶ kort indrukken.



Snelheid verhogen:

Toets meermaals kort drukken.



De spoelsnelheid verhoogt met elke druk op de toets; als de hoogste snelheid bereikt is, kiest u met de volgende druk opnieuw de laagste snelheid.



# Digital Recorder

## Gedeelten van de opname wissen

U kunt gedeelten van een opname vanaf de actuele positie tot aan het begin of het einde van de opname wissen.

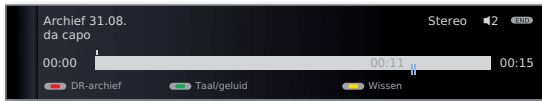
 Druk de **PAUSE-toets** bij archiefweergave in op de plaats waar u alles van de opname wenst te wissen vanaf die plaats tot het begin of het einde van de opname.



   **Gele toets: Wissen oproepen.**



  **Rode toets: Van hier tot het begin wissen selecteren.**  
 **Groene toets: Van hier tot het einde wissen selecteren.**





**OK** Wissen bevestigen.



In dit geval werden er aan het einde van de uitzending 11 min. gewist, zodat de lengte van de opname nog slechts 52 min. bedraagt.

Of:

   **Rode of groene toets: Wissen annuleren.**



## Leestekens wissen

U kunt alle manueel geplaatste bladwijzers in één keer wissen.

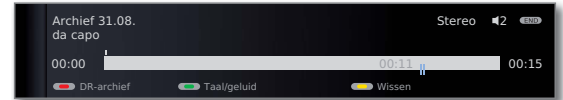

► De manueel geplaatste leestekens zijn blauw, automatisch ingestelde bladwijzers worden in het wit weergegeven.

 **PAUSE-toets:** Overschakelen op stilstaand beeld.



   **Gele toets: Wissen oproepen.**



   **Blauwe toets: Manueel ingestelde Leesteken wissen.**

 **PLAY-toets:** Weergave vervolgen.







► Automatisch geplaatste leestekens worden niet gewist.

U kunt de leestekens ook wissen via **DR-archief → Wissen/kopiëren** (zie pagina 83).

## Opgenomen uitzendingen herhaald weergeven



U kunt opgenomen uitzendingen herhalen en ze op die manier in een eindeloze lus afspelen.

 **INFO:** Statusindicatie oproepen.

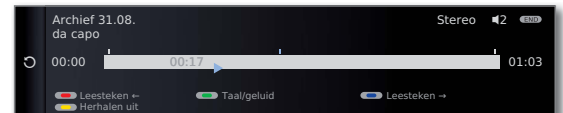
   **Gele toets: Film Herhalen.**



U ziet een cirkelvormige pijl links van de statusindicatie in het archief achter de naam van de uitzending (zie pagina 78). De functie blijft ingesteld voor deze uitzending, ook bij een onderbreking van de weergave.

   **Gele toets: Herhaalfunctie opnieuw uitschakelen.**



# Digital Recorder

## Opnamen naar een aangesloten recorder kopiëren



**DR-archief** oproepen.



▼ ▲ Markeer de opname die u wilt kopiëren.



**Gele toets: Wissen/kopiëren** oproepen.

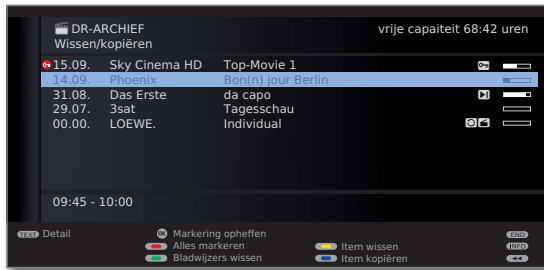

▼ ▲ Selecteer eventueel nog andere titels en **OK** markeer.

Of:



**Rode toets: Alles markeren.**

⇒ De titels die u wilt kopiëren worden blauw weergegeven.



**Blauwe toets: Item kopiëren** oproepen.

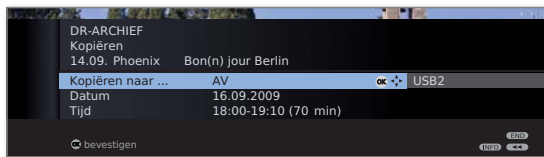

◀ ▶ Selecteer **AV** in het menu Kopiëren.  
Als er later gekopieerd moet worden, datum en tijd wijzigen.

**OK** Bevestigen.

U keert terug naar het archief. Vóór de datum van de te kopiëren opname(n) ziet u nu een rood punt voor het geprogrammeerde overschrijven.

De status van lopende/geplande kopieeropdrachten kan in het timeroverzicht worden afgelezen.

⇒ Tijdens een kopieerproces kunt u geen DVB-zenders bekijken. Het tv-toestel kan echter wel worden uitgeschakeld in standby. U kopieert het beste 's nachts, wanneer het tv-toestel niet wordt gebruikt.

## Opnamen op een externe harde schijf kopiëren <sup>(1)</sup>

U kunt uitzendingen ook naar een extra externe harde schijf kopiëren en ze op die manier archiveren of weergeven op andere Loewe LCD-TV-toestellen.



**DR-archief** oproepen.

Selecteer de te kopiëren titel zoals beschreven in de linkerkolom.



**Blauwe toets: Item kopiëren** oproepen.

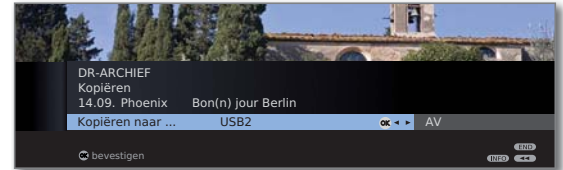

◀ ▶ Selecteer **USBx** in het menu Kopiëren.  
**OK** Start het kopieerproces.

⇒ Het kopiëren naar een externe harde schijf vindt plaats op de achtergrond en met een aanzienlijk hogere snelheid. In tegenstelling tot bij het kopiëren naar een aangesloten recorder (zie linkerkolom) gelden hier geen beperkingen met betrekking tot de zenderkeuze. U ziet een schermmelding wanneer het kopieerproces is afgesloten.

De status van lopende kopieeropdrachten kan in het timeroverzicht worden afgelezen.

⇒ Tijdens het kopiëren mag het tv-toestel **niet** met de netschakelaar worden uitgeschakeld!

## Geprogrammeerde decodering wissen

U kunt een geprogrammeerde decodering van gecodeerde opnamen te allen tijde wissen.

⇒ DR-archief wordt weergegeven.



▼ ▲ Gewenste uitzending (rood punt met sleutelsymbool) markeren.



**Gele toets: Wissen/decoderen** oproepen.



**Blauwe toets: Decoderen annuleren.**

Het rode punt met sleutelsymbool en het item in het timeroverzicht worden gewist.

<sup>(1)</sup> Alleen bij gebruik van een USB-hub.

# Digital Recorder

## Gecodeerde opname decoderen

Het decoderen van gecodeerde opnamen kunt u te allen tijde manueel starten <sup>(1)</sup>. Op het ogenblik van de decoding moet de CA-module met Smart Card ingestoken zijn. De decoding moet zo vlug mogelijk gebeuren, want hoe verder het opnametijdstip in het verleden ligt, hoe groter de kans wordt dat de sleutel niet meer geldig is.

Ga op dezelfde manier te werk bij het kopiëren uit het archief:



➡ DR-archief wordt weergegeven.

▼ ▲ Markeer de opname die u wilt decoderen.

➡ Gecodeerde opnamen zijn gemarkeerd met  voor de balk.



**Gele toets: Wissen/decoderen oproepen.**



**Blauwe toets: Item decoderen oproepen.**

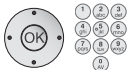
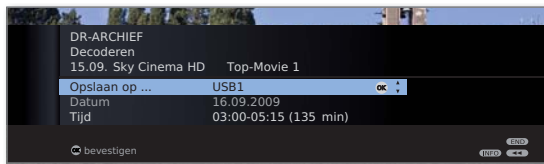

◀ ▶ **USB1** selecteren.

Datum en tijd van de decoding vastleggen.

**OK** Bevestigen.

U keert terug naar het DR-archief. Voor de datum ziet u een rood punt met sleutelsymbool, wat wijst op de geprogrammeerde decoding.

- ➡ Tijdens een decoding kunt u geen andere DVB-zender bekijken. Het tv-toestel kan echter wel in de standbymodus worden uitgeschakeld. Decoderen doet u het beste 's nachts, wanneer het tv-toestel niet wordt gebruikt.
- ➡ Na een geslaagde decoding treft u de opname gedecodeerd aan in het DR-archief (zonder  voor de balk).
- ➡ De tijd en de datum van een decoding kunnen in het timeroverzicht (zie pagina 72) achteraf worden gewijzigd.

## Opgenomen uit het archief wissen



➡ DR-archief wordt weergegeven.

▼ ▲ Markeer de opnamen die u wilt wissen.



**Gele toets: Wissen/kopiëren oproepen.**

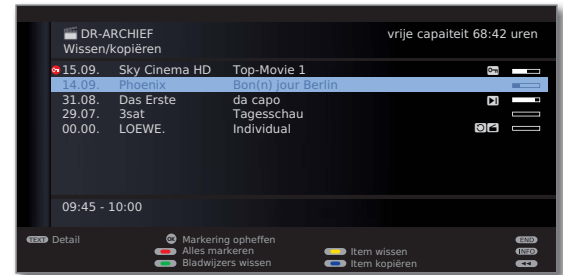

▼ ▲ Eventueel andere opnamen markeren en **OK** bevestigen.

Of:



**Rode toets: Alles markeren.**

➡ De titels die u wilt wissen, worden blauw weergegeven.



**Gele toets: Opname wissen oproepen.**



**OK** Wissen bevestigen.

De opname(n) wordt/worden gewist.

U keert terug naar het DR-archief.

<sup>(1)</sup> Houd voor het behandelen van gecodeerde uitzendingen ook rekening met de informatie op pagina's 87 en 88.

# Digital Recorder

## Leestekens wissen



- DR-archief wordt weergegeven.
- Opname markeren waarvan de leestekens gewist moeten worden.
- Opnamen met manueel geplaatste leestekens worden aangegeven met voor de balk.



**Gele toets: Wissen/kopiëren oproepen.**

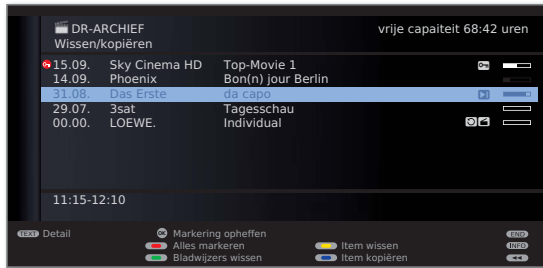

- Event, andere markeren en **OK** bevestigen.

Of:



**Rode toets: Alles markeren.**

- De gemarkeerde titels worden blauw weergegeven.



**Groene toets: Leestekens wissen.**

Alle manueel geplaatste bladwijzers van de gemarkeerde items worden gewist. Automatisch geplaatste leestekens worden niet gewist.

## Titels van de archiefopname wijzigen



- DR-archief wordt weergegeven.
- Markeer de titel die u wilt wijzigen.



**Groene toets: Bewerken/beschermen oproepen.**

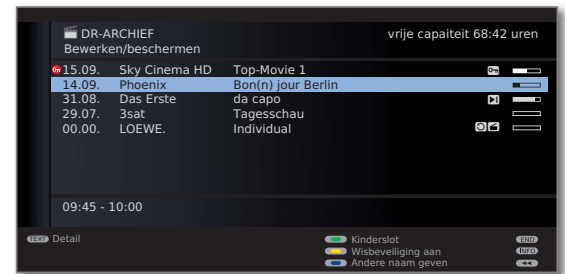

**Blauwe toets voor Andere naam geven.**

Onder de 1e letter van de titel ziet u een streepje dat de huidige invoerpositie aangeeft.



- Invoerpositie naar rechts.
- Invoerpositie naar links.



Voer de tekens een voor een in (bij invoer met de cijfer-toetsen van de afstandsbediening op dezelfde wijze als met een gsm-toetsenbord; de precieze toetsenfuncties vindt u op pagina 106).



**Gele toets: Tekens links naast de invoermarkering wissen.**



**Groene toets: Omschakelen tussen hoofdletters en kleine letters.**



**OK** Het ingevoerde bevestigen.  
Daardoor wordt de wijziging permanent opgeslagen.

# Digital Recorder

## Films blokkeren/vrijgeven (kinderslot)

Films waarvan u niet wilt dat bijv. kinderen ernaar kijken kunt u blokkeren. Bekijken is slechts mogelijk wanneer er eerst een geheime nummer wordt ingevoerd.

DR-archief wordt weergegeven.

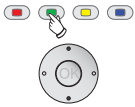

**Greene toets** voor **Bewerken/beschermen**.

Markeer de titel die u wilt blokkeren.

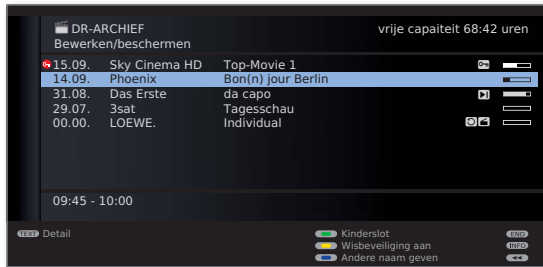

**Greene toets: Kinderslot** oproepen.

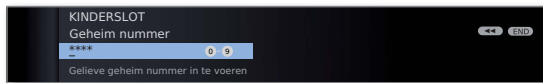

Voer uw geheime nummer in met de **cijfertoetsen** van de afstandsbediening. Wanneer u voor de eerste keer een geheime nummer invoert, dient u die goed te memoriseren. Vervolg de nieuwe geheime nummer met **OK**.

Het DR-archief gaat weer open.



**Greene toets: Film blokkeren**.

Selecteer eventueel nog andere titels.

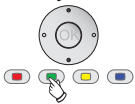

**Greene toets: Film blokkeren** of **Film weer vrijgeven**.

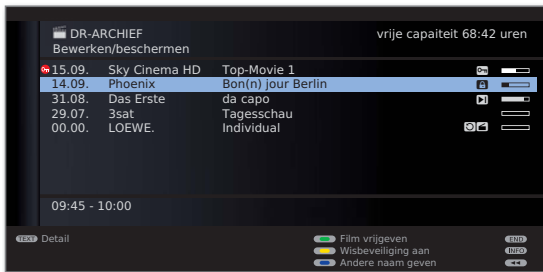

Bij geblokkeerde films wordt vóór de balk een hangslot-symbool weergegeven.

## Naar een geblokkeerde film kijken



DR-archief oproepen.

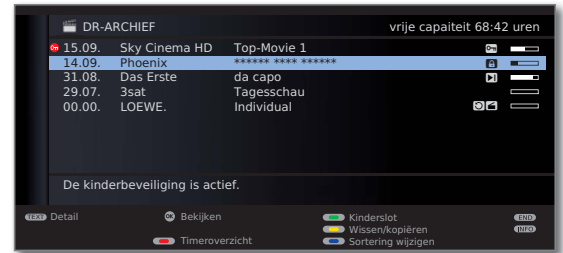

Geblokkeerde film markeren, **OK** film bekijken.

De titels van geblokkeerde films zijn niet leesbaar. De detailinfo van de opname kan niet worden opgeroepen. Achteraan de itemregel wordt het symbool weergegeven.

U wordt gevraagd uw geheime nummer in te voeren. Na het invoeren van de geheime nummer start de weergave van de film.

# Digital Recorder

## Wisbeveiliging instellen/verwijderen

U kunt opnamen voorzien van een wisbeveiliging, om automatisch wissen door de wismanager (zie pagina 75) te verhinderen.

⇒ DR-archief wordt weergegeven.

 **Groene toets: Bewerken/beschermen** oproepen.



▼ ▲ Markeer de titel waarvoor u de wisbeveiliging wilt in- of uitschakelen.

 **Gele toets: Wisbeveiliging aan / uit.**



▼ ▲ Selecteer eventueel nog andere titels.

 **Gele toets: Wisbeveiliging aan / uit.**

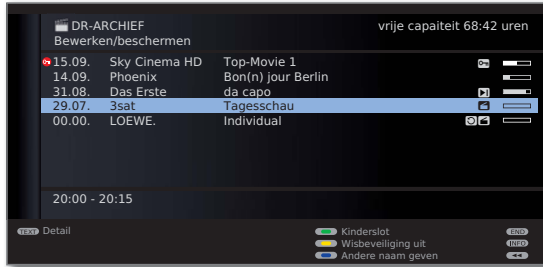

Vóór de balk van films met wisbeveiliging staat het symbool .

## Harde schijf formateren

Formateer de USB-harde-schijf die u met het tv-toestel wenst te gebruiken vóór het eerste gebruik via het **Tv-menu** → **Instellingen** → **Diversen** → **Externe harde schijf formatteren**.

Bij problemen met de USB-harde-schijf kan een formattering eventueel uitkomst bieden.

Bovendien kunt u met een formattering snel en eenvoudig alle gegevens van de harde schijf wissen.

### Let op!

Bij het formateren van de harde schijf worden **al** de erop opgeslagen gegevens gewist!

MENU

**MENU: Tv-menu oproepen.**



◀ ▶ **Instellingen** selecteren,  
▼ naar de menuregel daaronder springen.

◀ ▶ **Diversen** selecteren,  
▼ naar de menuregel daaronder springen.

◀ ▶ **Externe harde schijf formatteren** selecteren,  
**OK** uitvoeren.

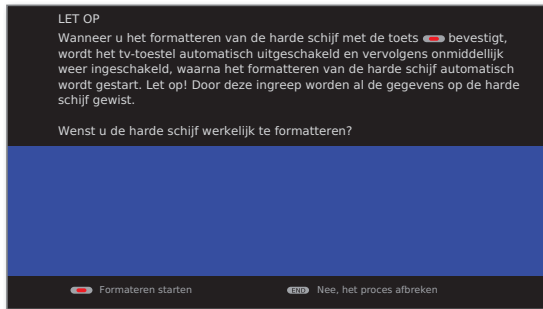

**Rode toets: Formateren starten.**

➡ Het tv-toestel moet na het formateren worden uitgeschakeld en vervolgens weer ingeschakeld.

Of:

END

**END:Proces afbreken.**

## Andere aanwijzingen

### VPS en automatische tijdcontrole

Uw tv-toestel kan voor het opnemen van een uitzending gebruik maken van de automatische tijdcontrole.

De **automatische tijdcontrole** zorgt ook voor de controle van de start- en eindtijd bij **DVB**-zenders. De opname wordt bij het begin van de uitzending gestart en bij het einde van de uitzending uitgeschakeld, zelfs al werden de starttijd en/of de eindtijd door de zenderaanbieder gewijzigd. De automatische tijdcontrole wordt echter niet door alle zenders ondersteund.

# Digital Recorder

## Common Interface-standaard (CI)

Wanneer een uitzending gecodeerd werd opgenomen, wordt het decoderingsproces automatisch tijdens de daarop volgende nacht in standby-modus uitgevoerd (wanneer niet anders ingesteld in de timergegevens). Denk eraan dat het tv-toestel 's nachts niet met de netschakelaar mag uitgeschakeld zijn en dat de CA-module met SmartCard in de CI-sleuf van het tv-toestel moet steken.

Als het decoderen van de opname niet kort na het opnemen wordt uitgevoerd, kan ze mogelijk niet meer gedecodeerd worden. Hoe verder het opnametijdstip in het verleden ligt, hoe groter de kans dat de sleutel niet meer geldig is.

- ➡ Gecodeerde vaste-schijfopnamen verschijnen nog in het timeroverzicht tot ze gedecodeerd worden (pagina 72).
- ➡ U kunt het decoderen ook manueel starten (zie pagina 82).
- ➡ Afhankelijk van uw programma-aanbieder wordt een uitgestelde decodering (decodering achteraf) mogelijk niet ondersteund.
- ➡ De weergave van gecodeerd opgenomen uitzendingen hangt in grote mate af van de gebruikte CA-module. In bepaalde omstandigheden is de weergave van gecodeerde opnamen niet of slechts beperkt mogelijk.  
Tip: Neem indien mogelijk ongecodeerd op of decodeer de uitzending zo vlug mogelijk.
- ➡ De keuzemogelijkheden in het CA-modulemenu en de capaciteit van uw CA-module hangen af van het gebruikte moduletype en de erop geïnstalleerde software. Met vragen hierover kunt u terecht bij de fabrikant van de module.

## DVB Common Interface Plus-standaard (CI Plus)

CI Plus is een verdere ontwikkeling van de DVB Common Interface-standaard. CI Plus-slots zijn in principe neerwaartscompatibel met de vorige CI-standaard, d.w.z. CA-modules en Smart Cards die voldoen aan de vorige CI-standaard kunnen verder worden gebruikt in CI Plus-slots, voor zover de programma-aanbieder dat toestaat.

De bepalingen van de vorige standaarden (zie pagina 87) gelden ook voor CI Plus. Daarnaast zijn er echter nog bijkomende bepalingen.

Programma-aanbieders die de CI Plus-standaard gebruiken, kunnen verschillende rechten verlenen voor hun uitgezonden uitzendingen. Zo kan bijvoorbeeld het opnemen of het achteraf bekijken van een gecodeerde uitzending worden beperkt of geheel verboden door de programma-aanbieder. In geval van dergelijke bepalingen gelden die dan ook voor uitgesteld televisiekijken.

Wanneer u een dergelijke uitzending wenst op te nemen, wordt u daar op gewezen aan de hand van een schermmelding. De opname wordt in een dergelijk geval wel uitgevoerd (het overeenkomstige item verschijnt in het DR-archief) maar het achteraf bekijken van de uitzending is dan niet meer of slechts beperkte tijd (bijv. gedurende 10 dagen) mogelijk. Een mogelijke door tijd beperkte weergave, wordt u ook via de betreffende optie in het DR-archief getoond.

Ook het achteraf decoderen van een gecodeerd opgenomen uitzending kan door de aanbieder worden verboden.

- ➡ Alle hier genoemde beperkingen worden door de aanbieder van de programma's ingesteld. Het tv-toestel zal de door de programma-aanbieder ingestelde signalering uitsluitend neutraal evalueren.

Verder kan het extern kopiëren van beschermde uitzendingen, bijvoorbeeld naar een DVD-recorder, door programma-aanbieders worden verboden (ook na een eventuele decodering).

Wanneer u een CI Plus-beschermde uitzending wenst op te nemen, die door de programma-aanbieder werd voorzien van een kinderbeveiliging, is het in sommige gevallen nodig de kinderbeveiligings-PIN van de CA-module bij het programmeren van de gegevens in te voeren. Voor het later bekijken van de uitzending dient u dan de geheime code van het tv-toestel in te voeren.

Het CA-modulemenu kan er bij CI Plus anders uitzien dan het normale TV-menu.

### Software-update bij CI Plus-compatibele CA-modules

Voor de software van uw CA-module kan er van tijd tot tijd nieuwe besturingssoftware beschikbaar zijn. Er bestaan twee soorten software-updates.

**Aanbevolen update:**

Er verschijnt een verwijzing naar een beschikbare update. U kunt die hetzij uitvoeren hetzij negeren. Wanneer u de update niet uitvoert, verschijnt de verwijzing naar de beschikbare update regelmatig opnieuw.

**Gedwongen update:**

Er verschijnt een verwijzing naar een beschikbare update. De module decodeert niet meer tot de update correct werd uitgevoerd.

## Verhelpen van storingen (CA-module)

Wanneer er zich bij het gebruik van de CA-module problemen zouden voordoen, kan het volgende helpen:

Schakel het tv-toestel in standby. Verwijder de CA-module uit het tv-toestel. Schakel het tv-toestel helemaal uit. Wacht enkele seconden. Steek de CA-module weer in het tv-toestel. Schakel het tv-toestel weer in.

Wanneer er zich daarna toch nog storingen voordoen, noteert u de weergegeven tweecijferige foutcode (alleen bij CI Plus-compatibele CA-modules). Wend u tot uw technische klantendienst. De Service-adressen vindt u op pagina 126.



# Externe apparaten

## Menu Aansluitingen

In dit menu worden de instellingen voor de aansluiting van externe apparaten uitgevoerd.

### Menu Aansluitingen oproepen



**MENU:** Tv-menu oproepen.



◀ ▶ **Aansluitingen** selecteren,  
▼ naar de menuregel daaronder gaan.

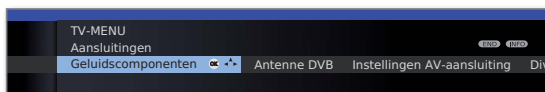

◀ ▶ Gewenste instelling selecteren.

### Toelichtingen bij de instelmogelijkheden in het menu Aansluitingen:

Geluidscomponenten	De geluidscomponentenwizard helpt u bij het configureren van de componenten die worden gebruikt voor het weergeven van het TV-geluid. Een beschrijving van de geluidscomponentenwizard vindt u vanaf pagina 96.
Antenne DVB	Hier kunt u met de antennewizard de parameters van de DVB-T- en de DVB-S <sup>(1)</sup> -antenne instellen. De instelmogelijkheden van de DVB-antennes worden behandeld in de beschrijving van de eerste inbedrijfstelling (vanaf pagina 21).
Instellingen AV-aansluiting	Zie de rechterkolom, voor meer toelichting.
Diversen	Voor toelichting, zie pagina 90.

## Instellingen AV-aansluiting

In het menu Instellingen AV-aansluiting kunnen de parameters voor de AV- en AVS-aansluitingen worden aangepast.

### Instellingen AV-aansluiting oproepen



**MENU:** Tv-menu oproepen.



◀ ▶ **Aansluitingen** selecteren,  
▼ naar de menuregel daaronder gaan.

◀ ▶ **Instellingen AV-aansluiting** selecteren,  
▼ naar de menuregel daaronder gaan.

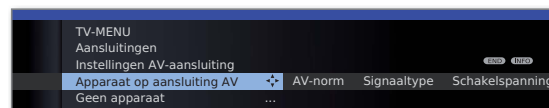

◀ ▶ Gewenste instelling selecteren.

### Toelichtingen bij de instelmogelijkheden in het menu AV-aansluiting:

Apparaat op aansluiting AV	Hier geeft u aan of een toestel, en indien ja, welk toestel, aan de AV-bus werd aangesloten.
AV-norm	Hier stelt u de AV-norm in van het op AV of AVS aangesloten apparaat. Normalerwijs laat u de instelling op <b>Automatisch</b> staan. Wanneer de norm van het aangesloten apparaat echter niet automatisch wordt herkend, dient u de correcte norm te selecteren. Vraag eventueel raad aan uw dealer of kijk in de handleiding bij het aangesloten apparaat.
Signaaltype	Hier stelt u het signaaltype in van het op AV of AVS aangesloten apparaat. In het algemeen kunt u de instelling op Automatisch instellen, anders kunt u het geschikte signaaltype selecteren. U kunt eventueel informatie van uw speciaalzaak vragen.
Schakelspanning inschakelen	Als deze functie werd geactiveerd en u stelt een AV-apparaat (niet aan AVS) dat een schakelspanning afgeeft ip op weergave, dan wordt het daaraan gerelateerde beeld en geluid direct op alle zender- en kanaallocaties van de televisie weergegeven.

<sup>(1)</sup> Uitrustings- en uitbreidingsmogelijkheden zie pagina 115.

# Externe apparaten

## Aansluitingen – Diversen

In dit menu worden verschillende instellingen (bijv. Digital Link, Decoder enz.) uitgevoerd in verband met externe apparaten.

### Andere aansluitingsinstellingen



**MENU: Tv-menu oproepen.**



- ◀ ▶ **Aansluitingen** selecteren,  
▼ naar de menuregel daaronder gaan.
- ◀ ▶ **Diversen** selecteren,  
▼ naar de menuregel daaronder gaan.

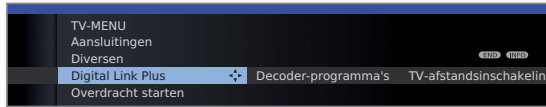

- ◀ ▶ Gewenste instelling selecteren.

### Toelichtingen bij de instelmogelijkheden in het menu Andere:

**Digital Link Plus** Met deze functie kunnen de programmagegevens van uw tv-toestel worden overgedragen naar een aangesloten Digital Link Plus-compatibele recorder. Alleen de zendergegevens van analoge TV-zenders kunnen worden overgedragen.

**Decoder-programma's** Hier kunt u analoge zenders met versleutelde inhoud als Decoderzender markeren en de modus van de geluidscodering Versleutelde audiosignalen instellen, zodat deze automatisch door een aan de AV aangesloten Decoder worden gedecodeerd. Het menu-item alleen selecteerbaar als een **Decoder** als **Apparaat op aansluiting AV** (zie pagina 89) werd geselecteerd.

**TV-afstands-inschakeling via Digital Link** Hier kunt u selecteren of het tv-toestel automatisch uit de standby-modus moet schakelen als apparaten, die aan HDMI- of AV-ingangen zijn aangesloten en die geschikt zijn voor **Digital Link HD-** of **Digital Link Plus**, een band / disc weergegeven of dat een schermmenu wordt weergegeven (zie pagina 91 en 93).

**Spelletjesmodus** Hier kunt u voor verschillende AV-ingangen van het tv-toestel een snellere weergave van commando's op het scherm instellen, bijv. voor spelconsoles (zie rechter kolom).

## Spelletjesmodus

Voor die ingangen van uw tv-toestel waarop spelconsoles, PC-toepassingen of karaoketoepassingen worden aangesloten, is het raadzaam de **Spelletjesmodus** te activeren. Daardoor worden dergelijke toepassingen sneller op het scherm weergegeven door het uitschakelen van omslachtige beeldverbeterende technieken. Deze modus kan voor iedere ingang van uw tv-toestel afzonderlijk worden ingesteld.



**MENU: Tv-menu oproepen.**



- ◀ ▶ **Aansluitingen** selecteren,  
▼ naar de menuregel daaronder gaan.
- ◀ ▶ **Diversen** selecteren,  
▼ naar de menuregel daaronder gaan.

- ◀ ▶ **Spelletjesmodus** selecteren,  
**OK** oproepen.

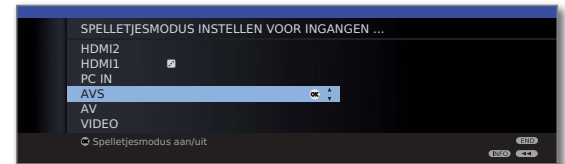

- ▲ ▼ Aansluiting selecteren,  
**OK Spelletjesmodus** voor geselecteerde aansluiting **aan/uit**.

U herkent AV-aansluitingen met ingestelde Spelletjesmodus aan het symbool  achter de benaming van de aansluiting

### Spelletjesmodus via het statusvenster in- of uitschakelen

U kunt de spelletjesmodus voor de geselecteerde AV-ingang ook via het statusvenster in- of uitschakelen.



**AV-selectie** oproepen.



- ▲ ▼ Gewenste aansluiting selecteren,  
**OK** omschakelen.



**INFO:** Statusvenster oproepen (wanneer die na het omschakelen naar de AV-aansluiting niet meer wordt weergegeven).



**Groene toets: Spelletjesmodus** voor de geselecteerde aansluiting naargelang van de status **in-** of **uitschakelen**.

# Externe apparaten

## Apparaten op de aansluitingen AV/AVS

Via de Euro-AV-aansluiting **AV** (zie pagina 11) kan er een nevenapparaat zoals bijv. een DVD-speler, een video-/DVD-recorder enz. op het tv-toestel worden aangesloten.

De AV-ingang **AVS** (zie pagina 11) biedt de mogelijkheid om bijv. een digitale camera of een camcorder aan te sluiten.

De AV-aansluitingen kunnen daarbij verschillende signaaltypes verwerken. Welk signaaltype uw hulpapparaat uitzendt, vindt u in de handleiding van het betreffende apparaat.

Wegens het grote aantal verschillende AV-apparaten op de markt, kunnen wij hier slechts enkele representatieve voorbeelden geven voor het aansluiten van hulpapparaten op de AV-aansluitingen.

### TV-afstandsinschakeling via Digital Link

U kunt een keuze maken of u wilt dat het tv-toestel automatisch in de standby-modus instelt, zodra bij een apparaat dat geschikt is voor een **AV**-aansluiting op **Digital Link Plus** een disc of een beeldschermmenu wordt weergegeven.

De instelling kunt u vinden in **TV-menu** onder **Aansluitingen** → **Diversen** → **TV-afstandsinschakeling via Digital Link** (zie ook pagina 90).

### DVD-speler op het tv-toestel aansluiten

➡ Een **DVD-speler** werd in het **TV-menu** onder **Aansluitingen** → **Instellingen AV-aansluiting** → **Apparaat op aansluiting AV** geselecteerd (zie ook pagina 89).

Schakel alle apparaten uit alvorens de aansluiting tot stand te brengen.

Verbind de Euro-AV-uitgang van de DVD-speler met de **AV1**-ingang van het tv-toestel.

Gebruik daarvoor een volledig uitgeruste Euro-AV-kabel (verkrijgbaar in speciaalzaak).

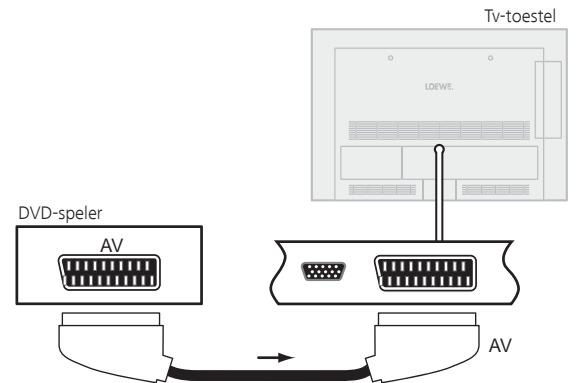

Aansluitvoorbeeld van een DVD-speler

### Vanaf het AV-apparaat weergeven

Als het toestel dat aan de **AV** werd aangesloten ook de functie Digital Link Plus ondersteunt, of als in **TV-menu** → **Aansluitingen** → **Instellingen AV-aansluiting** → **Schakelspanning inschakelen** → **ja** werd geselecteerd, schakelt het tv-toestel na het starten van de weergave op het AV-apparaat, automatisch naar de corresponderende AV-ingang.

De AV-ingang kan echter ook manueel worden opgeroepen:



**AV-selectie** oproepen.



▲ ▼ **AV** selecteren,  
**OK** overschakelen.

Weergave op aangesloten apparaat starten.

# Externe apparaten

## DVD-recorder op het tv-toestel aansluiten

➔ Een **DVD-recorder** werd in het **TV-menu** onder **Aansluitingen** → **Instellingen AV-aansluiting** → **Apparaat op aansluiting AV** geselecteerd (zie ook pagina 89).

Schakel alle apparaten uit alvorens de aansluiting tot stand te brengen.

Verbind de Euro-AV-uitgang van de DVD-recorder met de **AV**-ingang van het tv-toestel.

Gebruik daarvoor een volledig uitgeruste Euro-AV-kabel (verkrijgbaar in speciaalzaak).

Wanneer u analoge zenders met de in de recorder ingebouwde ontvanger (tuner) wilt ontvangen en opnemen, moet de recorder worden ingevoegd in de antenneleiding. Sluit de DVD-recorder aan zoals getoond in het aansluitvoorbeeld hieronder.

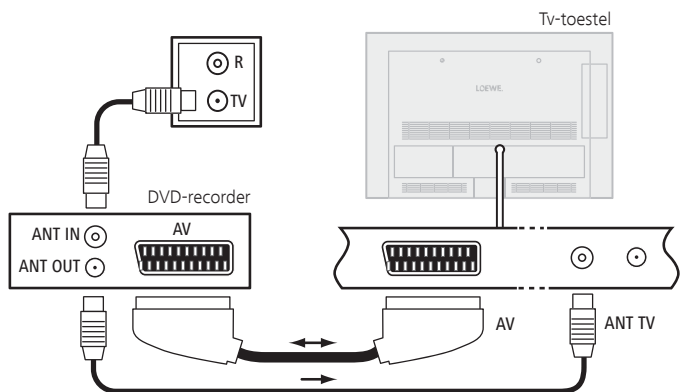

Aansluitvoorbeeld van een DVD-recorder

➔ Wanneer u DVB-zenders met een externe recorder wenst op te nemen, moet u de interne ontvanger van het tv-toestel gebruiken (zie **Timeropname met externe apparaten** op pagina 101).

## Vanaf het AV-apparaat weergeven



**AV**-selectie oproepen.



▲ ▼ **AV** selecteren,  
**OK** overschakelen.

Weergave op aangesloten apparaat starten.

## Camcorder/camera aansluiten

Schakel alle apparaten uit alvorens de aansluiting tot stand te brengen.

Verbind de AV-uitgang van de camcorder met de geluidsingangen **AUDIO IN L** (wit) en **AUDIO IN R** (rood) en de **AVS**-bus van de AV-ingang op de zijkant van het tv-toestel.

Gebruik daarvoor de AV-kabel die bij de camcorder wordt geleverd.

Heel wat camcorders leveren op de AV-uitgang slechts een FBAS-sigitaal in plaats van een S-video-sigitaal. In dat geval dient u de ingang **VIDEO IN** (geel) te gebruiken.

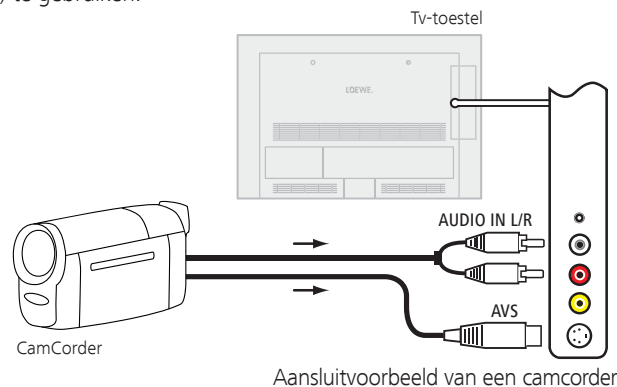

Aansluitvoorbeeld van een camcorder

## Vanaf het AV-apparaat weergeven



**AV**-selectie oproepen.



▲ ▼ **AVS** selecteren,  
**OK** overschakelen.

Weergave op aangesloten apparaat starten.

# Externe apparaten

## Apparaten op de HDMI-aansluitingen

HDMI-aansluitingen (High Definition Multimedia Interface) maken de overdracht mogelijk van digitale beeld- en geluidssignalen van een hulpapparaat, bijv. een DVD-speler, een DVD-recorder, een Blu-ray-speler, een spelconsole of een Set-Top-Box, via een enkele aansluitkabel.

De digitale beeld- en geluidsgegevens worden ongecomprimeerd digitaal overgedragen zodat er geen kwaliteitsverlies plaatsvindt.

Op iedere HDMI-ingang kunnen maximaal vijf toestellen in cascade worden aangesloten. De toestellen worden in de AV-selectie en in het zenderoverzicht onder de betreffende HDMI-ingang getoond. Wanneer het betreffende toestel een eigen toestelnaam verschaft, verschijnt die in plaats van de aansluitbenaming.

Uw tv-toestel kan 24p-films, die door aangesloten HDMI-weergaveapparatuur (bijv. Loewe BluTech Vision Interactive) worden weergegeven, optimaal weergeven (zie glossarium op pagina 119).

Met behulp van een DVI/HDMI-adapterkabel kunnen ook de digitale videosignalen van een DVI-hulpapparaat via de compatibele HDMI-aansluiting worden weergegeven. Het geluid moet echter additioneel worden toegevoerd.

HDMI en DVI gebruiken beide hetzelfde kopieerbeveiligingsprocédé, namelijk HDCP.

### Apparaat aansluiten

Schakel alle apparaten uit alvorens de aansluiting tot stand te brengen.

Sluit het apparaat met behulp van een HDMI-kabel (type A, 19-polig) aan op een van de **HDMI**-aansluitingen van het tv-toestel.

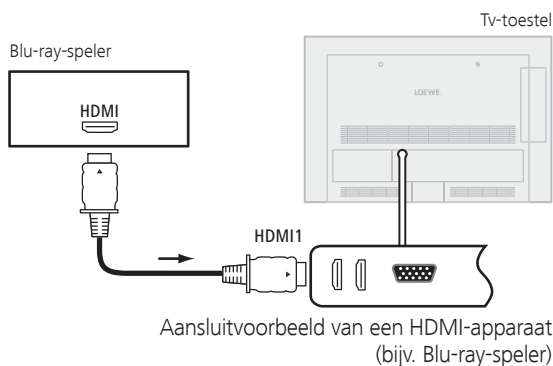

Bij gebruik van een DVI/HDMI-adapterkabel kan het bijbehorende geluid via de geluidsingang **AUDIO IN** (analoog) worden gevoerd.

### Vanaf het AV-apparaat weergeven

Als het toestel dat aan **HDMI** werd aangesloten, de functie **Digital Link HD** ondersteund, dan schakelt het tv-toestel na het starten van de weergave op het HDMI-apparaat automatisch naar de corresponderende HDMI-ingang.

De HDMI-ingang kan echter ook handmatig worden opgevraagd:



**AV-selectie** oproepen.



▲ ▼ **HDMI-aansluiting** selecteren.

Bij **Digital Link HD**-compatibele toestellen verschijnt mogelijk de toestelnaam in plaats van de aansluitingsbenaming.

**OK** Overschakelen.

Weergave op aangesloten HDMI-apparaat starten. Het best mogelijke formaat voor het beeld wordt automatisch herkend en ingesteld.

### TV-afstandsinschakeling via Digital Link

U kunt een keuze maken of u wilt dat het tv-toestel automatisch in de standby-modus instelt, zodra bij een apparaat dat geschikt is voor een **HDMI**-aansluiting op **Digital Link HD** een disc of een beeldschermmenu wordt weergegeven.

De instelling kunt u vinden in **TV-menu** onder **Aansluitingen** → **Diversen** → **TV-afstandsinschakeling via Digital Link** (zie ook pagina 90).

# Externe apparaten

## Geometrie aanpassen (alleen mogelijk bij bepaalde signalen)

Hiermee kan het beeld (horizontaal en verticaal) worden verschoven, zodat het gehele beeldscherm wordt gevuld.

- ➡ Bij een aansluiting van een PC op een HDMI-bus van het tv-toestel, dient u vooraf het uitgangssignaal op uw PC zo in te stellen dat deze met een van de gegeven signalen in de tabel op pagina 110 overeenkomt.

MENU

**MENU: Tv-menu oproepen.**



- ◀ ▶ **Beeld** selecteren,
  - ▼ naar de menuregel daaronder gaan.
- ◀ ▶ **andere ...** selecteren, **OK** oproepen.
- ◀ ▶ **PC IN - Display** selecteren,
  - ▼ naar de menuregel daaronder gaan.

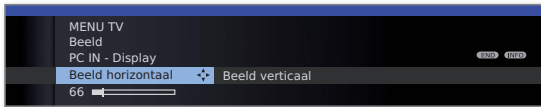

- ◀ ▶ Gewenste instelling selecteren,
  - ▼ naar de menuregel daaronder gaan.
- ◀ ▶ Instellingen doorvoeren.

## Digital Link HD

### Digital Link HD (HDMI CEC)

Met de systeembediening **Digital Link HD** (HDMI CEC) geven Loewe tv-toestellen de signalen van de afstandsbediening via de HDMI-verbinding van het tv-toestel door aan compatibele HDMI-apparaten zoals bijv. Loewe AudioVision. Zo kunt u een CEC-compatibel HDMI-apparaat verborgen opstellen.

### Verborgen opstelling van HDMI-apparaten

Koppel daarvoor eerst de HDMI CEC-functie zoals beschreven op pagina 102 met de code **22** aan de gewenste toesteltoets (**REC**, **DVD** of **AUDIO**).

Wijs vervolgens de **Digital Link HD**-functie toe aan het gebruikte HDMI-apparaat.

### HDMI-apparaat toewijzen

- ➡ Het CEC-compatibele HDMI-apparaat is op een van de HDMI-bussen van het tv-toestel aangesloten en ingeschakeld

**REC** **DVD** **AUDIO** Druk de gewenste toets 5 seconden lang in.

Op het tv-toestel verschijnt een keuzemenu.



- ▲ ▼ Selecteer het gewenste apparaat uit de lijst.  
**OK** Overnemen.

Van nu af aan worden commando's van de afstandsbediening door het tv-toestel verdergeleid naar het HDMI-apparaat, wanneer de overeenkomstige apparaattoets (**REC**, **DVD** of **AUDIO**) eerder werd bediend.

# Externe apparaten

## Apparaten op PC IN-aansluiting

Op de ingang **PC IN** kunt u bijv. een PC aansluiten en zo het scherm van het tv-toestel als uitvoerapparaat gebruiken.

➔ Bij aansluiting van een PC of een nevenapparaat op de PC IN-ingang van het tv-toestel, dient u eerst het uitgangssignaal op uw PC zo in te stellen dat het overeenstemt met een van de signalen in de tabel op pagina 110.

### Apparaat aansluiten

Schakel alle apparaten uit alvorens de aansluiting tot stand te brengen.

Sluit het apparaat met behulp van een VGA-kabel aan op de **PC IN**-ingang van het tv-toestel.

Sluit het analoge geluidssignaal van de PC met een stereokabel aan op de **AUDIO IN**-klinkstekkerbus van het tv-toestel.

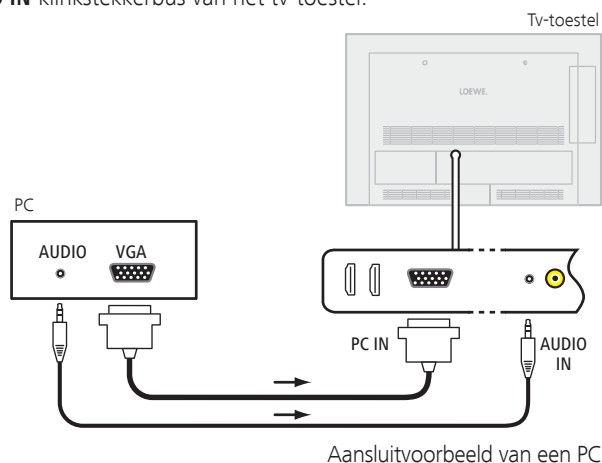

Wanneer uw PC over een HDMI-interface beschikt, kunt u de PC ook via de HDMI-ingang met uw tv-toestel verbinden (zie pagina 93). Naargelang van de uitvoering van de HDMI-aansluiting op de PC wordt het geluidssignaal mee overgedragen via de HDMI-aansluiting. Wanneer dat niet het geval is, sluit u het analoge geluid aan zoals hierboven wordt beschreven. Nadere informatie over de uitvoering van de HDMI-interface van uw PC vindt u in de bijbehorende handleiding.

## Vanaf het AV-apparaat weergeven



**AV-selectie** oproepen.



▲ ▼ **PC IN**-aansluiting selecteren, **OK** overschakelen.

## PC-beeld aanpassen (alleen mogelijk bij bepaalde signalen)

In dit menu kunt u de positie (verticaal, horizontaal) en de fase­lengte van uw PC-beeld instellen.



**MENU: Tv-menu** oproepen.



- ◀ ▶ **Beeld** selecteren, ▼ naar de menuregel daaronder gaan.
- ◀ ▶ **andere ...** selecteren, **OK** oproepen.
- ◀ ▶ **PC IN - Display** selecteren, ▼ naar de menuregel daaronder gaan.

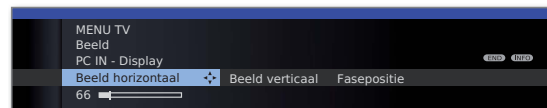

- ◀ ▶ Gewenste instelling selecteren, ▼ naar de menuregel daaronder gaan.
- ◀ ▶ Instellingen doorvoeren.

# Externe apparaten

## Geluidscomponentenwizard

De geluidscomponentenwizard helpt u bij het configureren van de componenten die worden gebruikt voor het weergeven van het tv-geluid. U kunt voor de geluidsweergave de tv-luidsprekers, actieve luidsprekers, tv-luidsprekers en subwoofers alsook analoge en digitale HiFi/AV-versterkers configureren.

### Geluidsweergave bij tv-toestellen zonder ingebouwde digitale meerkanalen-audiodecoder

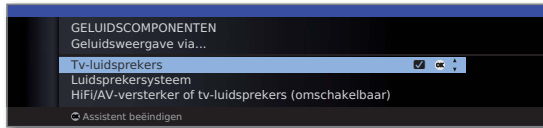

Tv- Geluid via de ingebouwde tv-luidsprekers weergeven luidsprekers (fabrieksinstelling).

Luidspreker- Geluid weergeven via de tv-luidsprekers en een aangesloten subwoofer of via actieve stereoluidsprekers (zie vanaf pagina 97).

HiFi/AV- Geluid naar keuze via een externe analoge of digitale versterker of audioversterker weergeven (zie pagina 98) of via de tv-luidsprekers ingebouwde tv-luidspreker. De geluidsweergave kan met (omschakelbaar) de **toets**  worden omgeschakeld.



# Externe apparaten

## Luidsprekersysteem aansluiten

Wanneer u actieve luidsprekers of een actieve subwoofer wenst te gebruiken, kunt u die aansluiten op de **AUDIO OUT L/R**-ingang van het tv-toestel.

### Actieve luidsprekers gebruiken

Schakel alle apparaten uit alvorens de aansluiting tot stand te brengen. Verbind de aansluitingen van de actieve luidsprekers met de **AUDIO OUT L/R**-aansluitingen van het tv-toestel.

► De geluidscomponentenwizard is geopend.

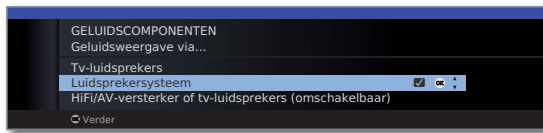

▼ ▲ **Luidsprekersysteem** markeren, OK bevestigen.

### Frontluidsprekers aansluiten:

◀ ▶ **Externe luidsprekers** selecteren, OK bevestigen.

De aansluitingen **AUDIO OUT L/R** zijn voorversterkeruitgangen. Daarom mogen er uitsluitend actiefluidsprekers worden aangesloten.

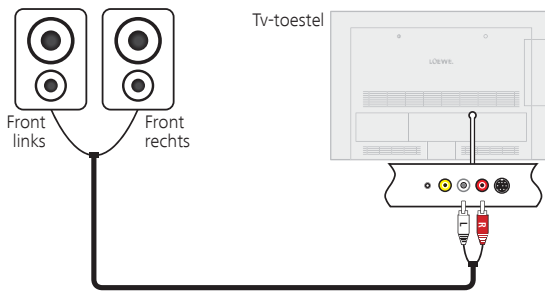

Aansluiting van actiefluidsprekers op het tv-toestel

## TV-luidsprekers en actieve subwoofer gebruiken

Schakel alle apparaten uit alvorens de aansluiting tot stand te brengen. Verbind de actieve subwoofer met een van beide **AUDIO OUT L/R**-aansluitingen van het tv-toestel.

► De geluidscomponentenwizard is geopend.

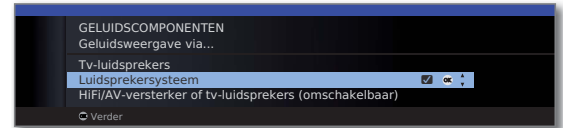

▼ ▲ **Luidsprekersysteem** markeren, OK bevestigen.

### Frontluidsprekers aansluiten:

◀ ▶ **Tv-luidsprekers** selecteren, OK bevestigen.

### Subwoofer aansluiten:

◀ ▶ **ja** selecteren, OK bevestigen.

### Subwooferniveau instellen:

◀ ▶ Subwooferniveau naar wens instellen. OK Bevestigen.

### Overnamefrequentie instellen:

◀ ▶ Bovenste grensfrequentie van de subwoofer instellen. OK Bevestigen.

### Subwoofer-fase:

Zoek met **P+/P-** een zender met muziek of start de weergave van muziek op een extern randapparaat (bijv. een DVD-speler, een Blu-ray-speler).

◀ ▶ Test beide waarden (0° en 180°) en selecteer die waarde waarbij u de basweergave vanuit uw luis-terpositie duidelijk waarneemt.

OK Instelling bevestigen en wizard beëindigen.

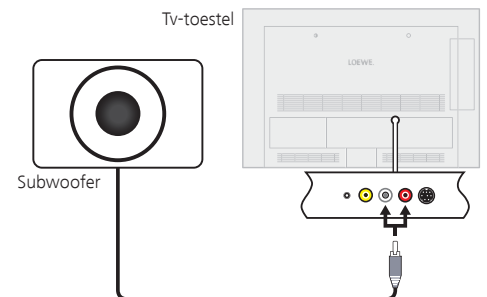

Aansluiting van Loewe-geluidssysteem (Subwoofer) op het tv-toestel

# Externe apparaten

## Audioversterker aansluiten

De geluidscomponentenwizard maakt het mogelijk verschillende audioversterkers te configureren (stereoversterker, surroundversterker, analoog of digitaal) met verschillende digitale geluidsformaten (Dolby Digital, dts, MPEG en Stereo/PCM). Raadpleeg ook de gebruiksaanwijzing van de audioversterker.

MENU

**MENU:** Tv-menu oproepen.



◀ ▶ **Aansluitingen** selecteren,  
▼ naar de menuregel daaronder gaan.

◀ ▶ **Geluidscomponenten** selecteren.  
**OK** Geluidscomponentenwizard oproepen.

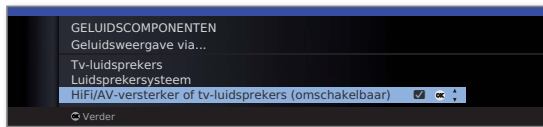

▼ ▲ **HiFi/AV-versterker of TV-luidsprekers (omschakelbaar)** markeren.

**OK Verder.**  
◀ ▶ Digitale of analoge geluidsoverdracht selecteren.  
Vervolg, afhankelijk van versterker, zie rechter kolom.

### Toelichtingen bij de instelmogelijkheden:

**Hifi/AV-versterker of tv-luidsprekers (omschakelbaar)** Selecteer deze instelling wanneer er een versterker wordt aangesloten en uw tv-toestel aangesloten tv-luidsprekers heeft. In de luistermodusselectie kunt u dan omschakelen tussen versterker en tv-luidsprekers voor de geluidsweergave.

**Klankformaten** Geef de geluidsformaten aan die met de digitale versterker gedecodeerd kunnen worden (zie handleiding van de gebruikte versterker).

**Versterkertype** U hebt de keuze tussen een stereo- en een surroundversterker.

## Digitale audioversterker aansluiten

Vervolg van linker kolom...

Bij digitale geluidsoverdracht: **ja** selecteren.

Verbind de digitale geluidsuitgang van het tv-toestel **AUDIO DIGITAL OUT** met behulp van een cinchkabel met de digitale geluidsingang van de versterker:

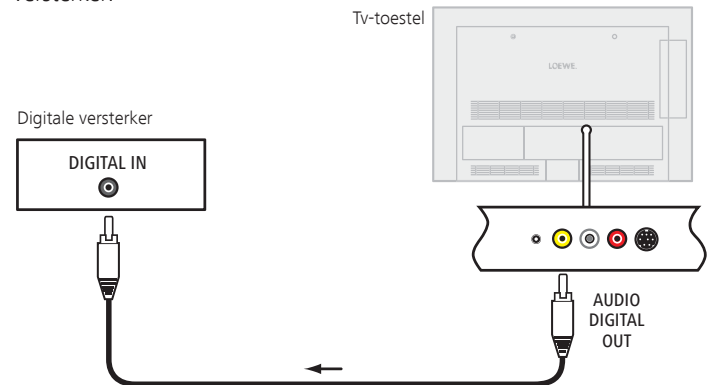

Geluidsformaten, versterkertype en andere instellingen vastleggen, zie toelichtingen bij de instelmogelijkheden (linker kolom).

## Analoge audioversterker aansluiten

Vervolg van linker kolom...

Bij digitale geluidsoverdracht: **nee** selecteren.

Verbind de analoge geluidsuitgang **AUDIO OUT L/R** van het tv-toestel d.m.v. een stereo-cinch-kabel met de analoge geluidsingang van de versterker:

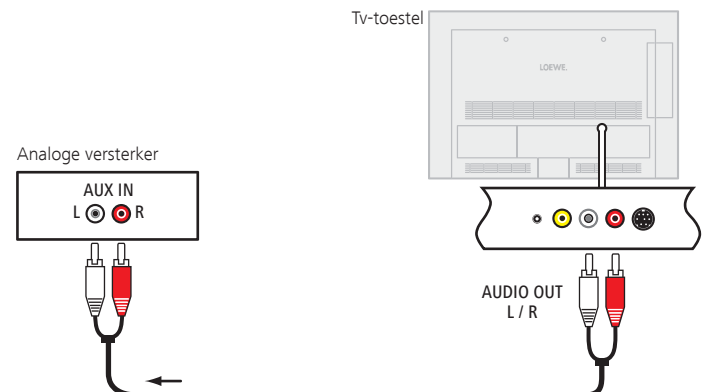

Versterkertype kiezen en andere instellingen vastleggen, zie toelichtingen bij de instelmogelijkheden (linker kolom).

# Externe apparaten

## De directe weg naar opnamen

U kunt timeropnamen voor USB Recording of voor aangesloten recorders op het tv-toestel programmeren. Voor het programmeren van een opname werd de opnamewizard op verschillende plaatsen geïntegreerd. Meer informatie over opnamen met de Digital-Recorder vindt u vanaf pagina 70.

### Timeropnamen programmeren via EPG

- ➔ U bevindt zich in de EPG-modus; indien niet, de **EPG-toets** indrukken.



- ▼ ▲ Markeer het gewenste tv-programma.

**RECORD-toets:** Timergegevens oproepen (zie rechterkolom).

### Timeropnamen programmeren via Teletext

- ➔ U bevindt zich in de Teletext-modus; indien niet, **TEXT-toets** indrukken.



**RECORD-toets:** De programmapagina's van de huidige zender oproepen.



**Greene toets:** Naar de betreffende pagina bladeren.



- ▼ ▲ Gewenste uitzending selecteren,  
**OK Timergegevens** oproepen (zie rechterkolom).

## Invoering van de Timergegevens

Na het selecteren van de uitzending die u wenst op te nemen, worden de timergegevens weergegeven.

De instelmogelijkheden van de Timer-gegevens zijn per selectie van de recorder verschillend. Dit is afhankelijk van het feit of een analoge of een DVB-uitzending moet worden opgenomen, of via welk kanaal (EPG, Teletekst) de opname werd geprogrammeerd.

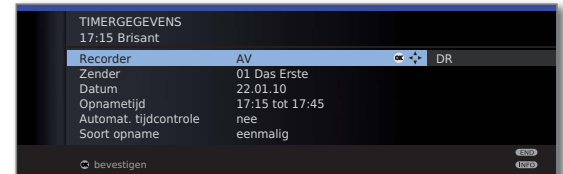

- ▲ ▼ ◀ ▶ **Timergegevens** naar keuze wijzigen, of met **OK** bevestigen.

### Instelmogelijkheden in het menu Timergegevens:

- |                         |   |
|-------------------------|---|
| Recorder                | Keuze van de te gebruiken recorder ( <b>AV, DR</b> <sup>(3)</sup> ).  |
| Datum                   | Dag van de opname.  |
| Opnametijd              | Tijd van de opname.   |
| VPS                     | VPS- gegevens bij analoge zenders gebruiken, <b>ja/nee</b> <sup>(1)</sup> .   |
| Gedecodeerd opnemen     | Bij opname van gecodeerde zenders <sup>(3)</sup> kunt u hier instellen of de zending reeds tijdens de opname gedecodeerd moet worden, indien mogelijk.  |
| Decodering's nachts     | Bij een instelling op <b>ja</b> wordt de zending automatisch op de volgende dag om 02:00 uur gedecodeerd <sup>(3)</sup> (CA-module moet aangesloten zijn).  |
| Programma-aanbieder-PIN | Hier kun u de PIN-code van de aanbieder van het programma in uw CI Plus-CA-module invoeren om de gecodeerde opname <sup>(3)</sup> van een voor kinderen geschikte uitzending toe te staan.                    |
| Automat. tijdcontrole   | Automatische tijdbesturing gebruiken, <b>ja/nee</b> <sup>(2)</sup> . De opname wordt exact op de ingestelde tijd uitgevoerd, ook als de aanvang/het einde door de aanbieder van het programma werd gewijzigd. |
| Soort opname            | <b>eenmalig, Ma-Vr, dagelijks, eens per week</b> of <b>Serie</b> <sup>(2) (3)</sup> selecteren.   |
| Ondertiteling opnemen   | Selecteer of de uitgezonden ondertiteling <sup>(3)</sup> opgenomen moet worden.   |

<sup>(1)</sup> alleen beschikbaar bij analoge zenders.

<sup>(2)</sup> alleen beschikbaar bij opnamen via EPG.

<sup>(3)</sup> alleen bij aangesloten externe harde schijf (USB Recording), zie vanaf pagina 70.

# Externe apparaten

## Timer via het timeroverzicht programmeren

Het timeroverzicht bevat alle geprogrammeerde opnamen, aangetekende uitzendingen en kopieeropdrachten<sup>(1)</sup>.

U kunt via het timeroverzicht ook nieuwe opnamen programmeren, andere uitzendingen aantekenen en reeds aangetekende uitzendingen uit het DR-archief op een externe recorder kopiëren<sup>(1)</sup>.

 **DR-archief**<sup>(1)</sup> oproepen.

 **Rode toets: Timeroverzicht** oproepen.

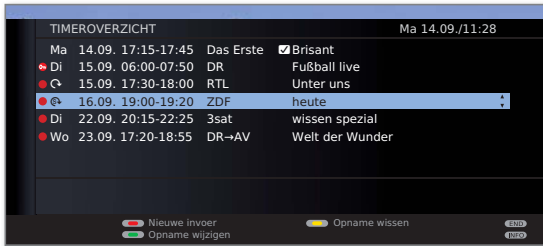





 **Rode toets:** Nieuwe invoer (zie rechterkolom).

**Groene toets:** Opname wijzigen.

**Gele toets:** Opname wissen.

**Blauwe toets:** Notitie wissen.

## Verklaring van de symbolen in het timeroverzicht:

-  Opname
-  Herhaalde opname (dagelijks, wekelijks of ma-vr)
-  Serieopname<sup>(1)</sup>
-  Decoderingsopdracht (uitgestelde decodering van een gecodeerd opgenomen uitzending<sup>(1)</sup>)
-  Gemarkeerde uitzending (zie pagina 45)

<sup>(1)</sup> alleen bij aangesloten externe harde schijf (USB Recording).

## Nieuwe invoer: Timeropname manueel programmeren

➡ Het timeroverzicht is geopend.

 **Rode toets: Nieuwe invoer** oproepen.

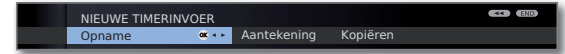

◀ ▶ **Opname** selecteren,  
**OK** oproepen.

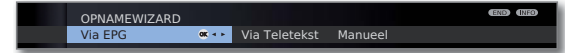

◀ ▶ **Manueel** selecteren.

Voor het programmeren van een timeropname  
**Via EPG** of **Via Teletekst** zie pagina 99.

**OK Zenderselectie** oproepen.

◀ ▶ ▲ ▼ Zender selecteren.

**OK Timergegevens** oproepen.

Invoeren van de timergegevens zie pagina 99.

Na bevestiging van de timergegevens wordt de nieuwe opname toegevoegd aan het timeroverzicht.

## Nieuwe invoer: Uitzending via het timeroverzicht aantekenen

➡ Het timeroverzicht is geopend.

 **Rode toets: Nieuwe invoer** oproepen.

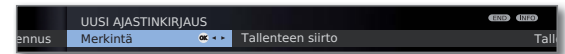

◀ ▶ **Aantekening** selecteren.  
**OK** EPG wordt geopend.

Teken de gewenste uitzending aan zoals beschreven in  
**Overschakelen en aantekenen met de programmalijst**  
(pagina 45).

## Nieuwe invoer: DR-archieftems kopiëren<sup>(1)</sup>

➡ Het timeroverzicht is geopend.

➡ Er is een externe recorder aangemeld.

 **Rode toets: Nieuwe invoer** oproepen.

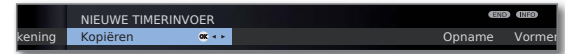

◀ ▶ **Kopiëren** selecteren.  
**OK** Het DR-archief wordt geopend.

Kijk voor de verdere stappen in het hoofdstuk **Opnamen kopiëren** in de handleiding van de Digital-Recorder.

# Externe apparaten

## Timeropname met externe apparaten

- ➡ De opname van HDTV-uitzendingen met externe toestellen is slechts beperkt mogelijk. De HD-uitzending wordt op de lagere SD-kwaliteit omgezet en via de AV-uitgang voor de opname uitgevoerd.

### Recorder met Digital Link Plus

Wanneer uw een extern aangesloten recorder met Digital Link Plus of een soortgelijk systeem gebruikt, wisselen het tv-toestel en de aangesloten recorder gegevens met elkaar uit (bijv. afstemming van de zenderlijsten tv-toestel/recorder of timergegevens van analoge zenders).

Of uw recorder Digital Link Plus-compatibel is, vindt u in de handleiding van uw recorder. Gebruik bovendien uitsluitend een volledig bedrade EURO-AV-kabel om het tv-toestel en de recorder met elkaar te verbinden.

### Analoge zenders

Na het programmeren worden de timergegevens automatisch van het tv-toestel naar de recorder overgedragen. (Voor DVD-recorders wordt bovendien de opnamekwaliteit SQ of EQ overgedragen.)

De opname wordt dan door de recorder aangestuurd en de tuner van de recorder wordt gebruikt voor de ontvangst van de uitzending.

In het timeroverzicht van het tv-toestel worden de opnamegegevens niet opgeslagen. Het wijzigen of wissen van timergegevens moet u dan ook op de recorder uitvoeren.

### Digitale zenders

Wanneer u digitale zenders met een extern aangesloten recorder wenst op te nemen, wordt de DVB-tuner van het tv-toestel gebruikt en wordt de recorder vanuit het tv-toestel aangestuurd. De zender op het tv-toestel wordt tijdens de timeropname vergrendeld.

Het is niet mogelijk om naar een andere DVB-zender te wisselen.

Bij toestellen met DVB-T/C Twin-tuner (Uitrustingsvarianten, zie pagina 115) kunnen parallel aan de opname, via het externe toestel, analoge zenders op het tv-toestel worden bekeken.

### Kopieerbeveiliging

Tegen kopiëren beveiligde uitzendingen worden om wettelijke redenen niet doorgegeven via de Euro-AV-ingangen.

## Seriële interface RS-232C (RJ12) (interface uitbreidbaar)

Via de RS-232C (RJ12)-interface kunt u domoticasystemen van verschillende fabrikanten (bijv. AMX, Crestron) op uw tv-toestel aansluiten.

Voor de configuratie van de RS-232C (RJ12)-interface en voor meer informatie over de verschillende domoticasystemen kunt u terecht bij uw dealer.

# Externe apparaten

## Loewe-apparaten bedienen

### De afstandsbediening voor de TV-modus van het tv-toestel gebruiken

 Druk op de **TV-toets**; het indicatielampje daarboven brandt ongeveer 5 seconden.

### De afstandsbediening voor een Loewe-recorder gebruiken

 Druk op de **REC-toets**; het indicatielampje daarboven brandt ongeveer 5 seconden.

### De afstandsbediening voor een Loewe-player gebruiken

 Druk op de **DVD-toets**; het indicatielampje daarboven brandt ongeveer 5 seconden.

### De afstandsbediening voor de Radio-modus van het tv-toestel gebruiken

 Druk op de **AUDIO-toets**; het indicatielampje daarboven brandt ongeveer 5 seconden.

Bij iedere toetsdruk brandt het lampje van de geselecteerde modus (**TV – REC – DVD – AUDIO**). Zo hebt u bij iedere toetsdruk controle over de modus waarin de afstandsbediening is ingesteld.

Hierboven wordt de **fabrieksinstelling** van de apparaattoetsen beschreven (zie ook tabel rechter kolom). De functies van de apparaattoetsen kunnen op basis van de aangesloten nevenapparaten worden gewijzigd (zie rechter kolom).

### Afstandsbediening op andere Loewe-apparaten instellen

U kunt met de afstandsbediening verschillende Loewe-toestellen bedienen. Aan de toesteltoetsen **REC – DVD – AUDIO** kunnen verschillende functies worden toegekend voor de bediening van de verschillende Loewe-toestellen.

  Druk de gewenste toesteltoets samen met de STOP-toets gedurende 5 seconden in, tot het bijbehorende LED-lampje twee keer knippert. Voer dan de tweecijferige toestelcode uit de lijst in.

Voer dan de tweecijferige toestelcode uit de onderstaande lijst in.

Apparaat	Code	Fabrieksinstelling
Loewe ViewVision 8106 H	10	
Loewe Viewvision, Centros 21x2	12	
<b>Loewe ViewVision DR+ DVB-T</b>	<b>13</b>	<b>REC</b>
Loewe Auro 2216 PS/8116 DT	14	
Loewe BluTech Vision	15	
Loewe Soundprojector	17	
<b>Loewe TV - Radio digitaal</b>	<b>19</b>	<b>AUDIO</b>
Loewe Mediacenter	20	
<b>Loewe BluTech Vision Interactive</b>	<b>21</b>	<b>DVD</b>
<b>HDMI CEC-modus</b>	<b>22</b>	
Loewe AudioVision	24	
Loewe Individual Sound Projector SL	25	
Apple IR-codes	26	
Fabrieksinstelling herstellen	99	

De bijbehorende LED knippert twee keer.

► De hier weergegeven codes gelden uitsluitend voor de rechtstreekse bediening van het hulpapparaat.

Voor een bediening van het aangesloten hulpapparaat via het tv-toestel, bijv. bij een verborgen opstelling (**Code 22**), zie pagina 94. Het signaal van de afstandsbediening wordt daarbij door het tv-toestel doorgezonden naar het verborgen opgestelde hulpapparaat.

# Software-update

## Basisinformatie

Uw Loewe-tv-toestel biedt de mogelijkheid de software te actualiseren. Actuele softwareversies kunnen van de Loewe-internetsite worden gedownload en via een USB-stick op uw toestel worden geïnstalleerd.

## USB-stick

### Vereisten met betrekking tot de USB-stick

Door Loewe geteste en qua formaat en vorm passende USB-sticks kunnen worden besteld via de Loewe-dealer onder het artikelnr. 90456.900.

Wanneer u uw eigen USB-stick wenst te gebruiken, vindt u hier enkele aanwijzingen en voorwaarden:

- Formattering in FAT32.
- Slechts 1 partitie.
- Geen gecodeerde sticks gebruiken.
- Geen sticks gebruiken die een CD-ROM-drive simuleren.
- De stick mag geen verborgen bestanden bevatten.
- Voor bepaalde toesteltypen, is de vorm van de stick belangrijk. Maximale afmetingen in mm: 70x20x10.
- In geval van twijfel moet de USB-stick worden geformatteerd als „FAT32” zonder „geavanceerde eigenschappen”.

## Download

### Softwaredownload via de Loewe-internetpagina

U kunt nieuwe software voor uw tv-toestel downloaden van onze Homepage. Daarvoor dient u zich te registreren op onze Homepage <http://support.loewe.tv/be-nl>

(onder **Registreer u nu**).

Volg de afzonderlijke stappen van de registratieprocedure.

Nadat u zich hebt geregistreerd en aangemeld op de Homepage, moet u ook nog uw toestel registreren (houd het artikelnummer en het serienummer bij de hand - beide vindt u op de sticker op de achterkant van het toestel of onder **Uitrusting van het tv-toestel** in het trefwoordenregister van het tv-toestel, zie pagina 15).

Vervolgens krijgt u een overzicht van de downloadbare content voor uw tv-toestel, waaronder ook software voor uw tv-toestel. Download de bestanden en pak al de bestanden in dit ZIP-archief uit in de rootdirectory van uw USB-stick.

Voer de software-update vervolgens uit zoals hieronder wordt beschreven.

## Software-update

Bij de software-update (pakketupdate) worden al de softwareversies in het tv-toestel geëvalueerd en indien nodig geactualiseerd.

Steek de USB-stick met gedownloade software daarvoor in een vrije USB-aansluiting van het tv-toestel (zie aansluitingen pagina 11).

### Software-update oproepen



**MENU:** Tv-menu oproepen.



◀ ▶ **Instellingen** selecteren,  
▼ naar de menuregel daaronder gaan.

◀ ▶ **Diversen** selecteren,  
▼ naar de menuregel daaronder gaan.

◀ ▶ **Software-update** selecteren.

**OK** Software-update-wizard oproepen.  
De versies van het actuele softwarepakket worden weergegeven.



**OK Verder.**

Het tv-toestel zoekt op de USB-stick naar een nieuw softwarepakket.

Wanneer de zoekoperatie een nieuwe softwareversie oplevert, verschijnt de volgende melding op het scherm (zie pagina 104).

Wanneer er zich verschillende softwarepakketten op de USB-stick bevinden, wordt altijd het meest recente softwarepakket gebruikt.

Wanneer er bij het zoeken geen nieuw softwarepakket werd gevonden:

**OK Wizard beëindigen.**



Vervolg op de volgende bladzijde →

# Software-update

## Nieuw softwarepakket gevonden



**OK Verder.**

OK start het laden van de software.



**END: Wizard beëindigen.**

## Nieuw softwarepakket laden

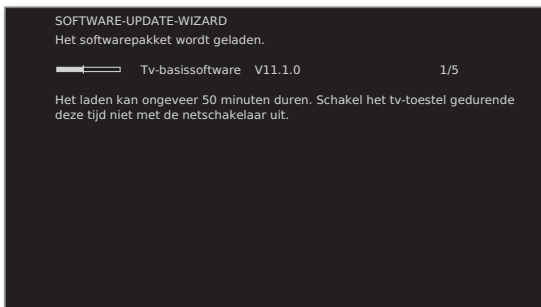

Een balk informeert u over de vordering van het laadproces. Dit proces kan tot 50 minuten duren. Schakel uw toestel tijdens dit proces niet uit!

Wanneer het voltooid is, verschijnt er een melding.

Na beëindiging van het laden:  
tv-toestel met de netschakelaar uit- en weer inschakelen.



# Tekeninvoer

## USB-toetsbord

U kunt als alternatief voor de afstandsbediening een USB-toetsbord aansluiten op de USB-poort van het tv-toestel. Zo kunt u gemakkelijk tekens invoeren bij het wijzigen van de namen van zenders of favorietenlijsten.

Het toetsbord kan de afstandsbediening volledig vervangen. In de tabel rechts vindt u een overzicht van de toetsenfuncties.

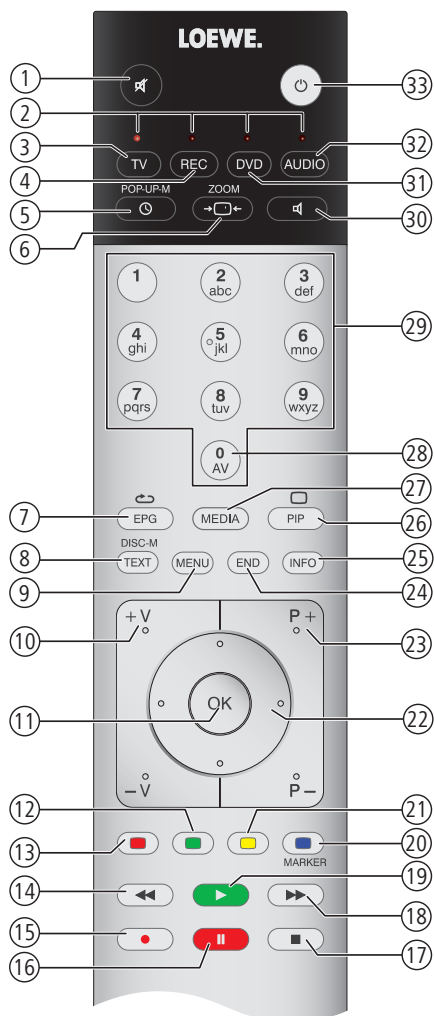

## Toetscombinaties

Toetsbord	Afstandsbediening	Nr.
Linker + rechter omschakeltoets	Toetsbordlayout omschakelen tussen standaard (Latijn) en Grieks of Russisch (alleen bij menutalen Grieks en Russisch)	-
F1	Rode toets	13
F2	Groene toets	12
F3	Gele toets	21
F4	Blauwe toets	20
F5	RECORD-toets	15
F6	PAUSE-toets	16
F7	STOP-toets	17
F8	PLAY-toets	19
F9	Toets ◀◀	14
F10	Toets ▶▶	18
Alt + ESC	END-toets	24
Enter	OK-Taste	11
0 ... 9	Cijfer-toetsen	28, 29
Beeld ↑ / ↓	Toetsen P+ / P-	23
Alt ++ / -	Toetsen V+ / V-	10
Alt + F	TV-toets	3
Alt + R	AUDIO-toets	32
Alt + P	PIP-toets	26
Alt + T	TEXT-toets	8
Alt + O	Tv-toestel in standby uitschakelen	33
Alt + A	MEDIA-toets	27
Alt + I	INFO-toets	25
Alt + M	MENU-toets	9
Alt + E	EPG-toets	7
Alt + S	Geluid uit/aan	1
Alt + W	TIMER-toets	5
Pijltjestoetsen	Cursor-toetsen ◀ ▶ ▲ ▼	22

# Tekeninvoer

## Tekentabel

### Toetsenfuncties voor tekstinput via de afstandsbediening

Bij bepaalde functies is de invoer van letters of tekens vereist. Druk zo vaak op de toetsen van de afstandsbediening op een cijfertoets (0 tot 9) tot het gewenste teken wordt weergegeven..

- ➡ De beschikbare tekens zijn afhankelijk van de gebruikte taal.  
Hier worden de toetsopschriften voor de menutalen **Nederlands**.

Toets	Teken (hoofdletter - kleine letter)
1	1
2	ABC2Ä - abc2ä
3	DEF3Ë - def3ë
4	GHI4ÏÜ - ghi4ïij
5	JKL5 - jkl5
6	MNO6Ö - mno6ö
7	PQRS7 - p q r s 7
8	TUV8Û - tuv8ü
9	WXYZ9IJ - wxyz9ij
0	0 [spatie] . \ - + _ , ; : ? ! = & # % ~ @ \$ * ^   ( )

# Verhelpen van storingen

Probleem	Mogelijke oorzaak	Oplossing
Alle menu's verschijnen in de <b>verkeerde taal</b> .	Er is per ongeluk een verkeerde menutaal ingesteld.	<b>Menutaal instellen:</b> Druk in de <b>TV-modus</b> op de toets <b>MEDIA</b> . Selecteer in de <b>MediaPortal</b> het laatste menupunt ( <b>Trefwoordenregister</b> ) in de bovenste helft en roep het op met <b>OK</b> . Selecteer het eerste trefwoord en roep dit met <b>OK</b> op. Selecteer vervolgens de taal en bevestig deze met <b>OK</b> .
In het <b>Tv-menu</b> kan de optie <b>Aansluitingen</b> niet worden opgeroepen (grijs weergegeven).	Er vindt net een timeropname plaats.	Wacht tot de timeropname beëindigd is of wis de timeropname (pagina 100).
De aansturing van de Loewe Recorder en de <b>timer</b> werken niet of niet goed.	a) In de recorder is de functie Digital Link niet geactiveerd of niet beschikbaar. b) EURO-AV-kabel niet aangesloten.	a) Activeer Digital Link in de recorder (zie de handleiding van de recorder). b) EURO-AV-kabel aansluiten (pagina 92).
Algemene problemen bij het aansluiten van <b>externe toestellen</b> via een <b>AV-ingang</b> .	a) De <b>AV-norm</b> werd verkeerd ingesteld. b) Het <b>signaaltype</b> werd verkeerd ingesteld.	a) Norm correct instellen (pagina 89). b) Signaaltype correct instellen (pagina 89). Als er voor <b>AV-norm</b> of <b>Signaaltype</b> " <b>Automatisch</b> " werd ingesteld, kan dat bij signalen die niet aan de norm voldoen tot fouten leiden. In dat geval moeten norm en signaal volgens de voorschriften in de handleiding van het externe toestel worden ingesteld.
De <b>aansluiting</b> van een <b>decoder</b> werkt niet of niet foutloos.	a) Het signaal wordt niet gedecodeerd omdat in het menu niet de correcte decoderprogramma's werden geselecteerd. b) Bij het gebruik van de decoder ontbreekt het geluid omdat in het menu het verkeerde decodergeluid werd toegewezen.	a) Selecteer in het menu ( <b>TV-menu</b> → <b>Aansluitingen</b> → <b>Diversen</b> → <b>Decoder programma's</b> → <b>Decoder-programma(s) selecteren</b> ) de gepaste decoderzender (zie pagina 90). b) Selecteer in het menu ( <b>TV-menu</b> → <b>Aansluitingen</b> → <b>Diversen</b> → <b>Decoder programma's</b> → <b>Klankcodering</b> ) de correcte klankcodering (altijd, nooit, automatisch), zie ook handleiding van decoder.
<b>Digital Link Plus</b> functioneert niet.	a) De Euro-AV-kabel is niet volledig bedraad (pin 10 is niet toegewezen). b) Sommige recorders kunnen de zenders uitsluitend bij de eerste ingebruikneming van het tv-toestel overnemen.	a) EURO-AV-kabel vervangen. b) Herstel de fabriekinstellingen van de recorder (zie handleiding van recorder).
Bij <b>Teletekst</b> worden verschillende <b>tekens</b> verkeerd weergegeven.	In het <b>Teletekst-menu</b> werd de verkeerde tekenset ingesteld.	Stel de correcte tekenset in: <b>Teletext-Menu</b> → <b>Instellingen</b> → <b>Tekenset</b> → <b>Standaard</b> of selecteer de overeenkomstige tekenset.



# Verhelpen van storingen

nederlands

Probleem	Mogelijke oorzaak	Oplossing
Bij het gebruik van een CA-module doen er zich fouten voor.		Schakel het tv-toestel uit. Verwijder de CA-module uit het tv-toestel. Wacht enkele seconden. Steek de CA-module weer in het tv-toestel. Schakel het tv-toestel weer in.
Er is <b>geen geluid</b> via de externe digitale <b>audio-versterker</b> .	<p>a) De externe digitale audioversterker ondersteunt het geselecteerde geluidsformaat niet (Dolby Digital, dts, MPEG).</p> <p>b) Het tv-toestel en de externe digitale audioversterker zijn niet met elkaar verbonden.</p>	<p>a) Stel de toonkeuze PCM-Stereo in op de dvd-speler. Kies voor DVB-programma's "stereo" op het tv-toestel in het <b>status-display (INFO) – Taal/geluid (groene toets)</b>.</p> <p>b) Sluit de <b>AUDIO DIGITAL OUT</b>-uitgang van het tv-toestel aan op een <b>digital</b>-ingang van de externe digitale audioversterker en selecteer op de laatstgenoemde de juiste ingang.</p>
Een geprogrammeerde <b>opname</b> werd niet uitgevoerd.	<p>Opname van <b>analoge</b> zenders met <b>VPS</b>-gegevens: De op te nemen uitzending kwam niet (meer) voor in de door de zender via VPS aangeboden uitzendingen.</p> <p>Opname van <b>DVB</b>-zenders met <b>automatische tijdcontrole</b>: De uitzending werd door de aanbieder uit de EPG-gegevens gewist, bijv. wegens een programma-wijziging.</p>	Voor de uitzending van <b>VPS</b> -gegevens (bij analoge zenders) of voor het gebruik van de <b>automatische tijdcontrole</b> (bij DVB-zenders) zijn alleen de omroepen verantwoordelijk. De beschikbaarheid van overeenkomstige gegevens kan niet gewaarborgd worden.
Ondanks het afgespeelde video- of muziekbestand is er geen geluid te horen.	<p>a) Het geluid van het televisietoestel is uitgeschakeld of het volume is te laag ingesteld.</p> <p>b) Een niet beschikbaar of uitgeschakeld audioapparaat is in het <b>TV-menu</b> onder <b>Aansluitingen → Geluidscomponenten</b> aangemeld (bijv. <b>HiFi/AV-versterker</b>).</p>	<p>a) Verhoog het volume door de <b>toets V+</b> van uw afstandsbediening ingedrukt te houden. Dit maakt de eventuele uitschakeling van het televisiegeluid ook ongedaan.</p> <p>b) Sluit het audioapparaat aan en schakel het in. Wissel in de <b>Geluidscomponentenwizard</b> terug op <b>tv-luidsprekers</b>.</p>
Een aangewezen mediabestand kan niet worden afgespeeld.	Het bestandsformaat wordt niet ondersteund (zie ook beperkingen ten aanzien van <b>ondersteunde bestandsformaten</b> op pagina 112).	Geen ondersteuning.
De in het OSD aangegeven vrije capaciteit van de externe harde schijf is aanzienlijk kleiner dan verwacht.	De harde schijf werd op een PC met Microsoft Windows op FAT32 geformatteerd (zie ook pagina 67).	Formatteer de externe harde schijf opnieuw op het tv-toestel via <b>Tv-menu → Instellingen → Diversen → Externe harde schijf formatteren</b> .

# Technische gegevens

## Algemene gegevens

Type	Xelos 40 LED 	Xelos 32 LED 
Artikelnummer	50424x80	50422x80
Afmetingen voor toestel zonder voet (B x H x D) in cm Afmetingen voor toestel met voet (B x H x D) in cm	98,4 x 64,6 x 10,3 98,4 x 68,9 x 26,7	79,8 x 54,2 x 9,8 79,8 x 58,4 x 26,7
Gewicht voor toestel zonder voet (ca.) in kg Gewicht voor toestel met voet (ca.) in kg	17,5 20,4	13,6 16,5
Displaytechnologie	Full-HD LCD met Edge-LED backlight	
Beelddiagonaal (in cm) / Motion Response	101 / 16:9	80 / 16:9
Resolutie (in pixels) / Beeldwisselfrequentie	1920 x 1080 / 100 Hz	
Contrastverhouding (statisch / dynamisch)	5.000 : 1 / 5.000.000 : 1	
Kijkhoek (horizontaal / verticaal)	178° / 178°	
Verbruik On-Mode max. (W) (Audiovermogen 1/8 van de hoogste waarde) Verbruik On-Mode Home (W) (rekening gehouden met omgevingslichtsensor volgens ErP) Verbruik in standby-modus (W) Verbruik bij uitgeschakeld toestel (W)	83 0,37 0	68 0,37 0
Omgevingstemperatuur (Celsius)	5° – 35°	
Relatieve luchtvochtigheid (niet condenserend)	20 – 80%	
Luchtdruk	800 – 1114 hPa (0 – 2000 m boven NAP)	

# Technische gegevens

## Elektrische gegevens

Chassisbenaming:	SL 150	
Voeding:	220 V – 240 V/50–60 Hz	
Tuner:	terr./kabel: satelliet <sup>(1)</sup> :	VHF/hyperband/UHF 4 niveaus: 13/18V/22kHz 16 niveaus: DiSEqC 1.0 Eénkabelinstallatie: EN 50494
Bereik:	terr./kabel: satelliet <sup>(1)</sup> :	45 MHz to 860 MHz 950 MHz to 2150 MHz
Zendergeheugenplaatsen incl. AV en radio:	5000	
Tv-normen:	analoog: digitaal:	B/G, I, L, D/K, M, N DVB-T/T2 <sup>(1)</sup> , DVB-C DVB-S <sup>(1)</sup> /S2 <sup>(1)</sup>
Kleurennormen:	SECAM, PAL, NTSC, NTSC-V, PAL-V (60 Hz)	
Geluidsnormen:	analoog: BG, DK, MN: BG, I, DK: L, L1:  digitaal:	mono, stereo, 2-tonig FM-A2 FM-Nicam AM-Nicam  mono, stereo, 2-tonig, PCM Dolby Digital Dolby Digital Plus Dolby Virtual Speaker Dolby Digital AAC+
Uitgangsvermogen audio (muziek/sinus):	2 x 20W / 2 x 10W	
Teletekst:	TOP/FLOF Level 2.5	
Paginageheugen:	2000	

## Signalen via PC IN / HDMI

De onderstaande tabel bevat de compatibele signalen die uw tv-toestel via de PC IN-aansluiting of de HDMI-aansluitingen (**HDMI1**, **HDMI2**) kan weergeven.



























Stel het uitgangssignaal op uw PC, HDMI- of DVI-apparaat zo in dat het met een van de signalen in de tabel overeenstemt.

Formaat	Horizontaal	x	Verticaal	Beeld-frequentie	Aansluiting
480i60	720	x	480i	60Hz	PC IN, HDMI
576i50	720	x	576i	50Hz	PC IN, HDMI
480p60	720	x	480p	60Hz	PC IN, HDMI
576p50	720	x	576p	50Hz	PC IN, HDMI
	1440	x	480p	60Hz	HDMI
	1440	x	576p	50Hz	HDMI
720p50	1280	x	720p	50Hz	PC IN, HDMI
720p60	1280	x	720p	60Hz	PC IN, HDMI
1080i50	1920	x	1080i	50Hz	PC IN, HDMI
1080i60	1920	x	1080i	60Hz	PC IN, HDMI
1080p24	1920	x	1080p	24Hz	PC IN, HDMI
1080p25	1920	x	1080p	25Hz	PC IN, HDMI
1080p30	1920	x	1080p	30Hz	PC IN, HDMI
1080p50	1920	x	1080p	50Hz	HDMI
1080p60	1920	x	1080p	60Hz	HDMI
VGA	640	x	480	60Hz	PC IN, HDMI
SVGA	800	x	600	60Hz	PC IN, HDMI
XGA	1024	x	768	60Hz	PC IN, HDMI
WXGA	1360	x	768	60Hz	PC IN, HDMI
SXGA	1280	x	1024	60Hz	PC IN, HDMI

<sup>(1)</sup> Uitrustings- en uitbreidingsmogelijkheden zie pagina 115.

# Technische gegevens

## Aansluitingen (max. uitrusting)

Omschrijving	Type	Functie / Signaal
	Netaansluiting	220-240V ~ 50/60Hz Voedingsspanning
 	HDMI (2x)	Digital Video/Audio IN: Digitaal beeld en -geluid <sup>(2)</sup>
	D-SUB 15-polig	Video IN: PC/STB videosignaal <sup>(2)</sup> Video IN: Y/C (S-VHS/Hi 8) FBAS (VHS/8 mm) RGB FBAS (VHS/8 mm) Y/C (nur bei SVHS Link Plus)
	EURO-AV	Video OUT: L/R Audio IN: L/R Audio OUT: L/R
	USB type A	USB 2.0: Multimediatebestanden / software-update
	Stekkerbus 3,5mm	Audio IN: L/R
 AUDIO DIGITAL	Cinch (geel)	Digital Audio OUT (SPDIF): Digitaal geluiduitgang
AUDIO OUT  / 	Cinch (wit/rood)	Audio OUT: L/R
	Mini-DIN	Service/L-Link
  	IEC-bus	75 Ohm / 5 V / 80 mA: Antenne/Kabel/DVB-T/C
  	F-bus <sup>(1)</sup>	75 Ohm 13/18 V / 450 mA: ANT-SAT DVB-S/S2
	RJ12 <sup>(1)</sup>	Data I/O: Serielle interface
	Mini-DIN <sup>(1)</sup>	Draaivoetbesturing (Positioneringsnauwkeurigheid 1,5°)
	Stekkerbus 3,5mm <sup>(1)</sup>	Aansluiting voor IR-zenders
	CI-Slot	Common Interface: Connector voor de CA-module
	Stekkerbus 3,5mm	Hoofdtelefoon 32-2000 Ohm
 	Cinch (wit/rood)	Audio IN: L (wit) / R (rood)
	Cinch (geel)	Video IN: FBAS (VHS/8 mm)
	Mini-DIN	Video IN: Y/C (S-VHS/Hi 8) FBAS (VHS/8 mm)

<sup>(1)</sup> Uitrustings- en uitbreidingsmogelijkheden zie pagina 115.

<sup>(2)</sup> Compatibele beeldsignalen zie tabel op pagina 110.

# Technische gegevens

## MediaHome

### Ondersteunde bestandsformaten

Afbeeldingen: **JPG, PNG, GIF**

Muziek: **MP3, M4A** (AAC LC), **WMA** (zonder lossless), **FLAC, WAV (PCM)**

Video: **AVI** (MPEG-1/2, DivX, XviD, AC3, MP3), **WMV** (WMV9, VC-1, WMA9, WMA Pro), **MP4** (DivX, XviD, H.264/MPEG-4 AVC, AAC LC), **MOV** (H.264/MPEG-4 AVC, AAC LC), **MKV** (H.264/MPEG-4 AVC, AC3), **FLV** (H.264/MPEG-4 AVC, H.263, MP3, AAC LC), **MPG** (MPEG-1, MPEG Audio), **TS/PS** (MPEG-2, H.264/MPEG-4 AVC, MPEG2 Audio, AC3), **VOB** (MPEG-2, MPEG2 Audio, AC3)

⇒ **DivX** tot een resolutie van 720p

⇒ **H.264/MPEG-4 AVC** tot het profiel High (Level 4.2)



# Accessoires

## Accessoires

De volgende accessoires kunt u kopen bij uw Loewe-dealer.

### **Opstellingsoplossingen:**

Voor uw tv-toestel bestaan er een heleboel verschillende opstellingsmogelijkheden voor vloer, tafel of wand.

Een overzicht van de verkrijgbare opstellingsmogelijkheden vindt u op pagina 116.

### **Loewe DVD-recorder:**

De DVD-recorders van Loewe onderscheiden zich van andere apparaten doordat hun vormen en kleuren, hun afgestemde bediening en hun techniek uitstekend bij alle Loewe-toestellen passen. Gecombineerd vormen deze toestellen een systeem dat heel wat voordelen biedt.

### **Loewe Blu-ray-player:**

Met de Loewe Blu-ray-player **BluTech Vision Interactive** bent u optimaal uitgerust voor de opvolger van het DVD-videoformaat. Dankzij de Loewe-systeemintegratie kunt u met de afstandsbediening Assist zowel de BluTech Vision Interactive als uw Loewe-tv-toestel bedienen.

### **Loewe Audiovision:**

Met geïntegreerde 5.1-decoder zorgt **Audiovision** voor een indrukwekkende surround-sound – ook bij het televisiekijken zonder stereofoniedecoder. Naast aansluitingen voor FM-radio en een CD-/DVD-speler biedt Audiovision ook een aansluiting voor uw iPod of iPhone. En dankzij Video-Upscaling 1080p kunt u ook van DVD's in Full-HD-resolutie genieten.

### **Loewe VESA-adapterbouten:**

adapterbouten voor wandhouders volgens de VESA-standaard kunt u in een speciaalzaak of via de technische klantendienst verkrijgen (zie service-adressen op pagina 126). U hebt vier stuks nodig.

Afstandsbout (1 stuk) Loewe-bestelnr. 70873.001.

## Uitbreidingssets / ombouwsets / kabels

### **Module DVB-S2 Single (artikelnr. 70622.080):**

Met deze optionele uitrusting kunt u digitale satellietbeelden en HDTV-zenders ontvangen. De tuner wordt in het tv-toestel ingebouwd en wordt via een menusturing en de afstandsbediening bediend.

De uitbreidingsmogelijkheden voor uw toestel vindt u in de tabel op pagina 115.

### **Module RJ12 / Motor Unit / IR-Link (artikelnr. 70493.080):**

Op het tv-toestel kan via de RS-232C (RJ12)-interface een domoticasysteem worden aangesloten.

De infraroodfunctie maakt het mogelijk aan het oog onttrokken additionele apparaten van andere fabrikanten op afstand te bedienen. U bedient de betreffende apparaten met hun bijbehorende afstandsbediening via het Loewe-tv-toestel.

De uitbreidingsmogelijkheden voor uw toestel vindt u in de tabel op pagina 115.

### **Module DVB-T2/C Single (artikelnr. 70913.080):**

Met de DVB-T2/C Single-ombouwset breidt u de ontvangstmogelijkheden van uw tv-toestel uit met de standaard DVB-T2.

De standaard DVB-T2 is momenteel nog niet in alle landen beschikbaar. De uitbreidingsmogelijkheden voor uw toestel vindt u in de tabel op pagina 115.

### **USB-verlengkabel (artikelnr. 70167.080):**

Om een vlotte bereikbaarheid van de USB-aansluiting te garanderen of om USB-sticks met een grotere behuizing te kunnen aansluiten, kan er een USB-verlengkabel op het tv-toestel worden aangesloten.

Deze uitbreidingsset is verkrijgbaar via uw technische klantendienst (zie serviceadressen op pagina 126).

# Accessoires

## Uitrustingsvarianten

In de tabel hieronder vindt u de uitrusting van de afzonderlijke toestelvarianten alsook hun uitbreidings-/ombouw mogelijkheden.

Toestelvarianten	Xelos 40 LED	Xelos 32 LED
USB Recording	●	●
DVB-T/C Single	●	●
DVB-T2/C Single artikelnr. 70913.080	□	□
DVB-S2 Single artikelnr. 70622.080	○	○

- standaard
- als uitbreidingsset optioneel verkrijgbaar
- als ombouwset optioneel verkrijgbaar

## Uitrusting van het tv-toestel

De exacte productbenaming vindt u op het typeplaatje op de achterkant van het toestel. De exacte uitrustingskenmerken vindt u onder het punt **Uitrusting van het tv-toestel** in het trefwoordenregister van het tv-toestel (zie pagina 15).

# Accessoires

## Installatiemogelijkheden



Table Stand



Wall Mount WM62

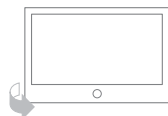

Wall Mount Flex 32 L<sup>(1)</sup>

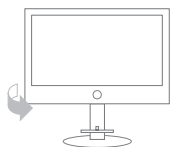

Floor Stand A 32-46

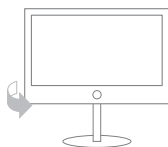

Floor Stand 8 32-40<sup>(1)</sup>

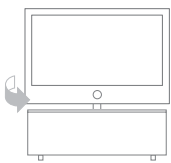

Rack 110.30<sup>(1)</sup>  
Rack 110.30 SW<sup>(1)</sup>

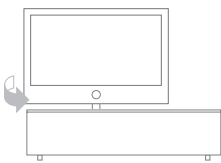

Rack 165.30<sup>(1)</sup>

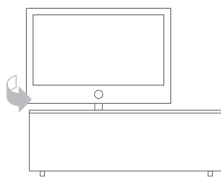

Rack 165.45 CS<sup>(1)</sup>  
Rack 165.45 SP<sup>(1)</sup>

### Xelos 40 LED

- Table Stand Xelos 40 (leveringstoestand)
- Wall Mount WM62
- Wall Mount Flex 32 L<sup>(1)</sup>
- Floor Stand A 32-46 (Equipment Board optioneel verkrijgbaar)
- Floor Stand 8 32-40<sup>(1)</sup>
- Rack 110.30<sup>(1)</sup>
- Rack 110.30 SW<sup>(1)</sup>
- Rack 165.30<sup>(1)</sup>
- Rack 165.45 CS<sup>(1)</sup>
- Rack 165.45 SP<sup>(1)</sup>

### Xelos 32 LED

- Table Stand Xelos 32 (leveringstoestand)
- Wall Mount WM62
- Wall Mount Flex 32 L<sup>(1)</sup>
- Floor Stand A 32-46 (Equipment Board optioneel verkrijgbaar)
- Floor Stand 8 32-40<sup>(1)</sup>
- Rack 110.30<sup>(1)</sup>
- Rack 110.30 SW<sup>(1)</sup>
- Rack 165.30<sup>(1)</sup>
- Rack 165.45 CS<sup>(1)</sup>
- Rack 165.45 SP<sup>(1)</sup>

<sup>(1)</sup> Uitsluitend in combinatie met de gepaste, afzonderlijk aan te schaffen adapter.

## Milieubescherming

### Energieverbruik

Uw tv-toestel is uitgerust met een energiebesparende standbyvoedings-eenheid. In de standbymodus daalt het verbruik tot een minimum (zie Technische gegevens op pagina 109). Indien u nog meer stroom wenst te besparen, schakelt u het toestel met de netschakelaar uit. Gelieve er echter rekening mee te houden dat daarbij in bepaalde gevallen de EPG-gegevens (Elektronische Programmagids) verloren gaan en eventueel geprogrammeerde timeropnamen via het tv-toestel **niet** uitgevoerd worden.

Het verbruik van het tv-toestel hangt af van de gekozen energie-efficiëntie bij een eerste ingebruikneming (zie pagina 21) en de instelling in het TV-menu (zie pagina 33).

Wanneer u de automatische dimfunctie activeert (zie pagina 33), past uw televisiebeeld zich aan aan het omgevingslicht. Dat zorgt er ook voor dat het tv-toestel minder stroom verbruikt.

### Verpakking en doos

U hebt gekozen voor een bijzonder hoogwaardig en duurzaam product. Voor de afvalverwerking van de verpakking betaalden wij, overeenkomstig de nationale richtlijnen, een vergoeding aan gevolmachtigde afvalverwerkers, die de verpakkingen ophalen in de speciaalzaak.

### Het toestel



De EU-richtlijn 2002/96/EG regelt de juiste manier van terugname, behandeling en toepassing van gebruikte elektronische apparaten. **Oude elektronische toestellen** moeten daarom gescheiden worden afgedankt. Zet dit toestel **niet** bij het gewone **huisvuil** om het af te danken!



U kunt uw oude toestel gratis inleveren bij de daarvoor bestemde terugnameplaatsen of eventueel bij uw dealer, wanneer u een vergelijkbaar nieuw toestel koopt. Uw plaatselijke overheid kan u meer details geven over de terugname (ook voor niet-lidstaten van de EU).

### De batterijen



De bij de oorspronkelijke levering bijgevoegde batterijen bevatten geen schadelijke stoffen zoals cadmium, lood of kwik.

Gebruikte batterijen mogen volgens de batterijrichtlijnen **niet** langer bij het **huishoudelijke afval** worden geworpen. Deponeer gebruikte batterijen gratis in de bij de handel geplaatste **verzamelbakken**.

 De codenummer  heeft een geheim nummer en daardoor het kinderslot op. Gelieve het op een op een veilige plaats bewaren.

# Opmerking i.v.m. auteursrechten

## Merkrechten

Vervaardigd onder licentie van Dolby Laboratories. „Dolby“, „Pro Logic“ en het dubbele D-symbool zijn handelsmerken van Dolby Laboratories.

Vervaardigd onder licentie krachtens de Amerikaanse octrooinummers: 5,451,942; 5,956,674; 5,974,380; 5,978,762; 6,487,535 & andere Amerikaanse en wereldwijde toegekende & aangevraagde octrooien. DTS en DTS Digital Surround zijn geregistreerde handelsmerken en de DTS-logo's en het DTS-symbool zijn handelsmerken van DTS, Inc. © 1996-2007 DTS, Inc. Alle rechten voorbehouden.



Het schermlettertype "LoeweL2700" is gebaseerd op het lettertype "Tavmjong Bah Arev (tavmjong.free.fr)", dat op zijn beurt gebaseerd is op "Bitstream Vera". Bitstream Vera is een handelsmerk van Bitstream Inc.

Dit toestel bevat software die gedeeltelijk gebaseerd is op het werk van de Independent JPEG Group.

DivX en de bijbehorende DivX-logo's zijn geregistreerde handelsmerken van DivX, Inc.

Dit product bevat software ontwikkeld door het OpenSSL Project voor gebruik in de OpenSSL Toolkit (<http://www.openssl.org/>).

Deze software wordt "as is" verschaft door het OpenSSL Project en alle eventuele uitdrukkelijke of impliciete garanties, met inbegrip van maar niet beperkt tot, impliciete garanties van verkoopbaarheid en geschiktheid voor een bepaald doel worden van de hand gewezen. Het OpenSSL Project of zijn medewerkers kunnen in geen geval aansprakelijk worden gesteld voor eventuele rechtstreekse of onrechtstreekse, secundaire, speciale, morele of gevolgschade (met inbegrip van, maar niet beperkt tot, de aanschaf van vervanggoederen of -diensten, gebruiks-, gegevens- of winstderving, of bedrijfsunderbreking), ongeacht waardoor ze werd veroorzaakt en op basis van om het even welke aansprakelijkheidstheorie, hetzij krachtens een contract, hetzij door burgerlijke aansprakelijkheid of benadeling (met inbegrip van achteloosheid of iets anders), die op welke wijze dan ook uit het gebruik van deze software voortvloeit, zelfs indien gewaarschuwd voor de mogelijkheid van dergelijke schade.

Dit product bevat cryptografische software geschreven door Eric Young (eay@cryptsoft.com).

Dit product bevat software geschreven door Tim Hudson (tjh@cryptsoft.com).

Dit product bevat software die door derden werd ontwikkeld en/of software die is onderworpen aan de GNU General Public License (GPL) en/of de GNU Lesser General Public License (LGPL). U kunt ze overeenkomstig versie 2 van de GNU General Public License, of iedere latere versie die door de Free Software Foundation wordt gepubliceerd, doorgeven en/of wijzigen.

De publicatie van dit programma door Loewe vindt plaats ZONDER ENIGE GARANTIE OF ONDERSTEUNING, en vooral zonder enige impliciete garantie inzake VERKOOPBAARHEID of BRUIKBAARHEID VOOR EEN BEPAALD DOEL. Meer details vindt u in de GNU General Public License. U kunt de software krijgen via de Loewe-klantendienst.

De GNU General Public License kunt u hier downloaden:  
<http://www.gnu.org/licenses/>.

# Glossarium

## 0-9

**24p-bioscoopfilmweergave:** Films die op Blu-ray Disc verschijnen, ondersteunen de 24p-bioscoopfilmweergave. De Blu-Ray Player stuurt het originele filmformaat met 24 volledige beelden per seconden naar de televisie. Met de in de fabriek ingeschakelde DMM (DigitalMovieMode) worden extra tussenbeelden berekend en ingevoegd, die het bioscoop-typische schokken van de beelden onderdrukken en voor een vloeiende filmweergave en meer bewegingsscherpte zorgen.

## A

**Actieve antenne:** Een antenne met een eigen voeding of versterking, waarmee de ontvangst in minder goed voorziene gebieden kan worden verbeterd.

**Automatische tijdcontrole:** Net als **VPS** bij analoge zenders controleert de automatische tijdcontrole de begin- en eindtijden van uitzendingen bij DVB-zenders. Wanneer die tijden afwijken van de in de timergegevens geprogrammeerde tijden, wordt de looptijd van de opname automatisch aangepast. De automatische tijdcontrole wordt niet door alle DVB-zenders ondersteund.

**AV-bus:** Bus voor audio- en videosignalen.

**AV-bronnen:** Audio-/videobronnen.

**AVI:** Afkorting voor Audio Video Interleave, een door Microsoft ontwikkeld video containerbestandsformaat. Een enkel AVI videobestand kan meerdere audio-, video- en tekstdatastromen bevatten (vandaar de naam containerformaat).

**AVS:** Audio-/video-aansluitingen aan de zijkant van het tv-toestel (Cinch en Mini-DIN).

## B

**Band:** Benaming voor een overdrachtsbereik.

**Beeld-in-beeld:** Zie **PIP**.

**Beheerder:** Persoon, die het netwerk beheert en zich bekommert om de inrichting en het onderhoud van de bijbehorende componenten.

**Blu-ray Disc:** Opvolger van het **DVD**-formaat. De capaciteit van een Blu-ray Disc (afgekort tot BD) is ongeveer vijf maal groter dan die van een DVD. Zo biedt een Blu-ray Disc genoeg plaats voor beeldmateriaal met hoge resolutie en geluidsformaten met meerdere kanalen.

**BMP:** Afkorting voor bitmap, een voor Microsoft Windows en OS/2 ontwikkeld, wijd verspreid en daarom ook vrijwel door iedere gangbare grafische software probleemloos ondersteund rastergrafiekformaat.

## C

**CA-module:** De **Conditional-Access-module** bevat het coderingssysteem en vergelijkt de uitgezonden code met die op de **Smart Card**. Wanneer beide codes met elkaar overeenstemmen, worden de betreffende zenders of uitzendingen gedecodeerd.

**CEC:** Afkorting van Consumer Electronics Control. CEC stelt bij toestellen uit de entertainmentelektronica componentoverkoepelende controlefuncties beschikbaar (bijv. System-Standby, One Touch Play). CEC wordt bij Loewe ook wel **Digital Link HD** genoemd.

**Cinchkabel:** Kabel voor het overdragen van geluid of beeld.

**CI-Slot:** Zie **Common Interface**.

**Common Interface:** De Common Interface (CI-slot) is een gestandaardiseerde interface. Door het inlassen van een gepaste decoderingsformule (**CA-module**) en een **Smart Card** kunnen geconcodeerde digitale programma's worden bekeken.

**Common Interface Plus:** CI Plus is een verdere ontwikkeling van de **Common Interface**-standaard. CI Plus-slots zijn in principe neerwaartscompatibel met de vorige CI-standaard, d.w.z. CA-modules en Smart Cards die voldoen aan de vorige CI-standaard kunnen verder worden gebruikt in CI Plus-slots, voor zover de programma-aanbieder dat toestaat. Daarnaast gelden er voor CI Plus echter nog andere bepalingen.

**Component IN:** Aansluiting waarbij het videosignaal via drie gescheiden cinchaansluitingen wordt overgedragen. Het signaal bestaat uit een helderheidssignaal "Y" en de kleurverschilsignalen "Pb" en "Pr". **YPbPr** is de oorspronkelijke analoge versie van het digitale **YCbCr**, waarmee ondermeer op de dvd opgeslagen en bij dvb via satelliet, kabel of antenne overgedragen videogegevens gekleurcodeerd zijn.

**Conditional-Access-module:** Zie **CA-module**.

## D

**Decoder:** Analoge, gecodeerde televisiesignalen worden via een decoder geleid en opnieuw zichtbaar gemaakt.

**Digital Link:** Systeem voor het aansturen van recorders (voor video- en DVD-recorders van Loewe) via de EURO-AV-bus van de Loewe-tv-toestellen bij een verborgen installatie. Aansturing van de recorder voor timeropnamen.

**Digital Link HD:** Systeem voor het bedienen van apparaten via de HDMI-aansluiting van het Loewe-tv-toestel bij verborgen opstelling.

**Digital Link Plus:** Systeem voor de besturing van recorders volgens protocol 50. Voor analoge zenders worden zender- en timergegevens via de Euro AV-bussen naar de recorder gezonden. De timeropname wordt uitsluitend vanuit de recorder uitgevoerd. Afwijkende betekenis bij verschillende fabrikanten.

**DivX:** Video-Codec, die het mogelijk maakt ook grote bestanden verhoudingsgewijs sterk in hun bestandsomvang te comprimeren zonder daarbij wezenlijke kwaliteitsverliezen te hoeven ondergaan.

# Glossarium

## D (vervolg)

**Dolby Digital:** Digitale meerkanaals-audio. De digitale norm voor hoogwaardige Home Cinema-systemen. Bij deze norm worden de afzonderlijke kanalen gescheiden overgedragen. De drie frontkanalen rechts, links en center, de beide surroundkanalen rechts en links alsook het externe subwooferkanaal worden omschreven als 5.1-sigitaal.

**Dolby Pro Logic:** Analoge meerkanaals-audio. Zet een Dolby-gecodeerd stereosignaal om in een surroundgeluid. Dit omvat meestal vier kanalen (front links, center, front rechts, surroundkanaal). Dit systeem omvat geen speciaal subwooferkanaal.

**Dolby Pro Logic II:** Analoge meerkanaals-audio. Dolby Pro Logic II is een verdere ontwikkeling van **Dolby Pro Logic**. Dit systeem zet een stereo- of Pro-Logic-sigitaal om in een 6-kanaals ruimtelijk geluid (front links, center, front rechts, surround links, surround rechts, subwoofer).

**Dolby Surround:** Analooft meerkanaals-audiosysteem, dat met behulp van een matrixcodering vier geluidskanalen in twee geluidssporen onderbrengt.

**Dolby Virtual Speaker:** De Dolby Virtual Speaker-technologie simuleert de surroundweergave van een echt 5.1-kanaalsysteem met slechts twee luidsprekers.

**DRM:** Digital Rights Management (Engels voor digitale rechten management). Procedure voor de controle van door het auteursrecht beschermde gegevens. Beschermde DRM-inhoud vereist voor het legale gebruik, behalve een voor DRM geschikt apparaat, tevens het bezit van een door de aanbieder uitgegeven (betaalde) licentie.

**DTS:** Digital Theater Systems; digitale meerkanaals-audio.

**DVB-C/S/T:** Digital Video Broadcasting staat voor digitaal televisiekijken. In technisch opzicht is DVB een gestandaardiseerde methode voor het overdragen van digitale gegevens (televisie, radio, meerkanaalsaudio, ruimtelijk geluid, **EPG**, teletekst en andere nevendiensten) door middel van digitale techniek. **C** staat daarbij voor de overdracht met kabel, **S** voor de verspreiding via satelliet en **T** voor een terrestrische of antenneverspreiding.

**DVD:** Afkorting van Digital Video disk en later van Digital Versatile disk (Engels voor digitale veelzijdige schijf).

**DVD-Preceiver:** Gecombineerd toestel bestaande uit een DVD-speler en een radio zonder ingebouwde versterker.

**DVI:** Digital Visual Interface is een interface voor het overdragen van digitale videobeelden en grafische beelden (zonder geluid).

**Dynamische contrastverhouding:** Betekent dat bij een hoog percentage zwart in het beeld de lichtintensiteit van het display wordt aangepast. De zogenaamde backlights (achtergrondverlichting) worden automatisch gedimd en de contrastverhouding wordt eventjes verhoogd, en is dus dynamisch.

## E

**Elektronisch programmablad:** Zie **EPG**.

**EPG:** Electronic Programme Guide (Engels voor elektronisch programmablad) is de elektronische variatie van een gedrukt tijdschrift voor televisieprogramma's. Met behulp van het EPG kan men het televisieprogramma van de betreffende zender bekijken, en de betreffende gegevens overdragen. Het overzicht van de uitzendingen omvat de titel, begin- en eindtijd en duur van de uitzending. Bovendien worden bij de verschillende uitzendingen korte beschrijvingen van de inhoud gegeven.

**EURO-AV-bus:** Interface voor het aansluiten van videoapparaten op een tv-toestel. Deze bus wordt ook wel Scart-bus genoemd.

## F

**FLOF:** Full Level One Facilities. Teletext-systeem waarbij met iedere pagina in de onderste regel afzonderlijk namen en nummers worden overgedragen van andere bestemmingen waar de gebruiker naartoe kan gaan. Op die manier kan de lezer bijvoorbeeld worden verdergeleid naar inhoudelijk verwante onderwerpen. Informatie over welke pagina's bestaan en welke pagina's over subpagina's beschikken is er bij FLOF niet.

## H

**HDCP:** High-bandwidth Digital Content Protection. Codeersysteem dat bestemd is voor de **DVI**- en **HDMI**-interfaces voor een beveiligde overdracht van audio en videogegevens.

**HDMI:** High Definition Multimedia Interface is een nieuw ontwikkelde interface voor de volledig digitale overdracht van audio- en videogegevens.

**HD-Ready:** Een keurmerk dat wordt toegekend aan producten die in staat zijn televisiebeelden met hoge resolutie (**HDTV**) weer te geven.

**HDTV:** High Definition TeleVision (Engels voor televisie met hoge resolutie) is een verzamelnaam voor een reeks verschillende hogeresolutie-televisienormen.

**High- en Low-Band:** Overdrachtsbereiken bij satellieten.

## I

**ID3-tags:** Aanvullende informatie bij MP3- en WMA-audiobestanden. Hier kan onder meer informatie over de artiest, de nummers, het album en de albumcover in worden opgeslagen. Deze gegevens kunnen worden bewerkt op de PC met behulp van de ID3-Tag-Editor.

**IR-Link:** de IR-Link-functie maakt het mogelijk verborgen opgestelde hulpparaten van andere fabrikanten via het Loewe-tv-toestel te bedienen. De daarvoor noodzakelijke infraroodzender is verkrijgbaar als accessoire en kan worden aangesloten op de IR-Link-ingang van het tv-toestel.



# Glossarium

## J

**JPEG/JPG:** Joint Photographic Experts Group is een orgaan dat een gestandaardiseerd procédé ontwikkelde voor het comprimeren van digitale afbeeldingen. Het JPEG-procédé (of kortweg **JPG**), dat naar het orgaan werd vernoemd, is een wijdverbreide grafische indeling voor foto's.

## L

**LCD:** Liquid Crystal Display (Engels voor scherm van vloeibare kristallen).

**LCN:** Logical Channel Numbers (Engels voor logische programmanummers). Bij zenders met LCN wordt het programmanummer dat bij de zender hoort door de aanbieder mee doorgestuurd. De zenders worden gesorteerd overeenkomstig het programmaplatsnummer.

**L-Link:** Intelligente systeemverbinding tussen Loewe-apparaten voor een automatische uitwisseling van informatie. Maakt de bediening van televisies en Loewe-systeemcomponenten nog comfortabeler.

**LNB/LNC:** LNB (Low Noise Block Converter) is het voornaamste elektronische onderdeel van een satellietantenne. Het bevindt zich in het brandpunt van een schotelantenne. De benaming **LNC** (Low Noise Converter) geeft aan dat het gaat om een convertering in een lagere tussenfrequentie. De toevoeging Block in LNB betekent dat er telkens een volledig frequentiebereik (een blok) wordt omgezet.

## M

**Modulator:** Zender in de video- of DVD-recorder, om signalen via de tuner van het tv-toestel te kunnen ontvangen.

**Mono:** Eenkanalig geluid.

**MPEG:** Digitaal comprimeringsprocédé voor video.

**MP3:** Bestandsformaat voor gecomprimeerde audiogegevens.

**Multimediabestand:** Video's, muziekbestanden en foto's worden onder dit begrip samengevat.

## N

**Netwerk met draadverbinding:** zie LAN.

**Netwerk-ID:** Met NID wordt het zogenaamde programmakenngetal of netwerk-ID bedoeld - een getal tussen 0 en 8191. In bepaalde kabelnetten in sommige landen is dit ID vereist. Er worden dan uitsluitend DVB-signalen van dat zendernetwerk gezocht.

**NICAM:** Geluidsnorm. Wordt gebruikt in België, Denemarken, Engeland, Frankrijk, Spanje en Zweden.

**NTSC:** Amerikaanse kleurnorm.

## P

**Page Catching:** Bij Teletext een paginanummer oproepen.

**PAL:** Europese kleurnorm.

**PCM:** Puls-Code-Modulation voor digitaal geluid.

**PIP:** Picture in Picture (Engels voor Beeld-in-beeld); een functie die twee beelden op één beeldscherm weergeeft.

**Pixel:** Ook beeldpunt of beeldelement genoemd. Betekent zowel de kleinste eenheid van een digitale rastergrafiek als de weergave daarvan op een beeldscherm met rasteraanduiding.

**Pixelfout:** Een pixelfout is een gebrekkige pixel, meestal op een lcd. Pixelfouten kunnen ontstaan door fabrieksfouten. Ze komen bijvoorbeeld tot uiting in een voortdurend oplichtende pixel of een voortdurend zwarte pixel. Afzonderlijke defecte pixels worden echter niet gedekt door de garantie.

**PNG:** Afkorting voor Portable Network Graphics, een vrij verkrijgbaar grafisch rasterformaat voor verliesvrije comprimering.

**Powerline:** Powerline is een type van kabelnetwerkverbinding waarbij er via als optie verkrijgbare adapters gegevens via het elektriciteitsnet van de woning kunnen worden overgedragen.

**Progressieve JPEG:** Progressieve JPEG's worden stapsgewijs (geleidelijk) opgebouwd. Tijdens het laden wordt de kwaliteit van de afbeelding steeds beter.

**ProScan/Progressive Scan:** Onder Progressive Scan (Engels voor »geleidelijke aftasting«, afgekort tot: PS) of volbeeldprocédé wordt een techniek van beeldopbouw van monitoren, tv-toestellen, beamers en andere weergaveapparatuur verstaan, waarbij het weergaveapparaat – in tegenstelling tot bij de Interlace-techniek – geen geïnterlineerde halve beelden ontvangt, maar wel echte volledige beelden.

## R

**RGB:** Kleursignalen rood, groen en blauw.

## S

**Satellietuner:** Ontvanger voor satellietuitzendingen.

**Schakelspanning:** Videoapparaten sturen deze spanning naar het tv-toestel om het tv-toestel op weergave om te schakelen.

**SDTV:** Standard Definition TeleVision (Engels voor televisie in standaardkwaliteit).

**SECAM:** Franse kleurnorm.

**Set-Top-Box:** De naam Set-Top-Box (afgekort tot STB) wordt binnen de amusementselektronica gebruikt voor een apparaat dat op een ander apparaat, meestal een tv-toestel, wordt aangesloten om de gebruiker extra mogelijkheden te bieden.

# Glossarium

## S (vervolg)

**Signaalingangsgroepen:** Afhankelijk van het aanwezige signaal worden de signaalbronnen in verschillende groepen ingedeeld. Hieronder vindt u alle signaalingangsgroepen met hun bijbehorende signaaltypes en mogelijke ingangen.

**TV analoog:**

Signaaltype: FBAS, YC, RGB-SD (480i/576i), Component-SD (480i/576i)  
Ingang: Tuner analoog, AV, AVS

**TV digitaal:**

Signaaltype: DVB-SD, HDMI-SD (480i/576i)  
Ingang: Tuner digitaal, HDMI1, HDMI2

**HD analoog:**

Signaaltype: RGB-HD (video mode: bijv. 1920x1080, 1280x720),  
Component-HD (video modes: bijv. 1920x1080, 1280x720)  
Ingang: PC IN

**HD digitaal:**

Signaaltype: DVB-HD, HDMI-HD  
Ingang: Tuner digitaal, HDMI1, HDMI2

**PC:**

Signaaltype: RGB  
(PC modes: bijv. 800x600, 1024x768, 1280x1024, 1360x768)  
Ingang: PC IN

**PhotoViewer:**

Ingang: USB

**Signaalsterkte:** Sterkte van het ontvangen antennesignaal.

**Signaalkwaliteit:** Kwaliteit van het binnenkomende antennesignaal.

**Smart Card:** De Smart Card is een elektronische chipkaart die door de betreffende programma-aanbieder of door de certificeringsvrije Pay-TV-operatoren wordt afgeleverd. Ze bevat de code die door de **CA-module** wordt gedecodeerd.

**Statische contrastverhouding:** Geeft het verschil aan tussen de meest lichte en de meest donkere beeldweergave.

**Stereo:** Tweekanalig geluid.

**Symbolsnelheid:** Geeft de overdrachtssnelheid aan bij een gegevens-overdracht.

## T

**Terrestrisch:** Bij de gegevensoverdracht wordt een radio-overdracht als terrestrisch beschouwd wanneer ze geen gebruik maakt van een satelliet als tussenstation.

**TFT:** Thin Film Transistor (Engles voor dunne-filmtransistor). Een wijd-verbrede toepassing hiervan is de besturing van vlakke LCD-schermen, waarbij er per beeldscherm punt een afzonderlijke transistor wordt gebruikt. Dit type van displays staat bekend als actieve-matrix-LCD's maar wordt in de omgangstaal ook vaak TFT-display genoemd.

**TOP:** Table of Pages. Teletekststelsysteem waarbij de afzonderlijke pagina's in rubrieken worden ingedeeld. De blokken staan daarbij voor een hoger hiërarchisch niveau (bijv. nieuwsberichten, sport, programma's) en de groepen voor de niveaus daaronder (bijv. binnenland/buitenland, voetbal/tennis). Er kunnen korte benamingen worden toegewezen aan de pagina's, die in de onderste regel in kleuren worden weergegeven en met de vier kleurtoetsen van de afstandsbediening kunnen worden geselecteerd. Bovendien wordt er informatie gegeven over welke pagina's er bestaan en welke pagina's over subpagina's beschikken.

**Tuner:** Engels voor ontvanger.

## U

**USB:** Universal Serial Bus. Serieel bussysteem om externe apparaten aan te sluiten (USB-kaartlezer, USB-stick).

## V

**VGA:** PC-interface voor het aansluiten van een monitor.

**VPS:** Het Video Programming System (VPS) is een signaal dat sommige (maar niet alle) analoge tv-zenders uitzenden in het VBI van het tv-signaal. Het signaal stelt video- of DVD-recorders in staat om bij het geprogrammeerd opnemen van uitzendingen te reageren op een verschuiving van de aanvangstijd, het uitvallen van de zender en het uitlopen van de geplande uitzendduur.

## W

**WMA:** afkorting van Windows Media Audio, een audiobestandsformaat van Microsoft. Net als bij MP3-bestanden is ook hier de inhoud gecompriemd.

**WMV:** Afkorting voor Windows Media Video, het Microsoft-eigen video gegevensformaat.

## Y

**Ycc/Ypp:** Kleurennormen bij **Set-Top-Boxen**.

**YCbCr:** Digitaal kleurenmodel, zie **COMPONENT IN**.

**YPbPr:** Analoog kleurenmodel, zie **COMPONENT IN**.

# Trefwoordenregister

## 0-9

24p-formaat .....93

## A

Aanpassing beeld ..... 33, 34  
Aansluiten van het tv-toestel .....18  
Aansluitingen .....11  
Aantekenen .....45  
Actieve luidsprekers .....97  
Afstandsbediening ..... 3, 19, 102  
Alarm .....53  
Antenne DVB .....89  
Antennes aansluiten .....18  
Archiefweergave .....78  
Assistent eerste ingebruikname .....21  
Audiocommentaar ..... 22, 31, 32  
AUDIO-toets ..... 20, 102  
Audioversterker .....98  
Audio-/videobron selecteren .....30  
Auto-dimfunctie - kamer .....33  
Auto-dimfunctie - video (VBD+) .....33  
Auto-formaat .....33  
Automatische spraakherkenning .....32  
Automatische tijdcontrole .....86  
AV-norm .....89  
AV-selectie .....30  
AV-uitgangssignaal audio .....32

## B

Balans .....32  
Batterijen .....19  
Bedieningsoog toestelvoorkant .....10  
Beeld .....33  
Beeldformaat instellen ..... 33, 34  
    PALplus .....34  
    Panorama .....34  
    Zoom .....34  
Beeld-in-beeld .....43  
Beeld instellen .....33  
Beeld verticaal verschuiven .....34  
Blu-ray-speler .....93  
Bundelen van de kabels .....19

## C

Camcorder .....91  
CA-module .....55  
Cijfertoetsen ..... 12, 15, 29  
CI-slot .....55  
Codenummer .....52  
Common Interface .....87  
Common Interface Plus .....88  
Contrast .....33

## D

Decoder-programma's .....90  
Digitale camera .....91  
Digitale Recorder-menu .....68  
Digitale ruisonderdrukking (DNC) .....33  
Digital Link HD (HDMI CEC) .....94  
Digital Link Plus ..... 90, 101  
Directe opname .....70  
    Direct-opname .....70  
Domoticasystemen .....101  
DVB-ondertiteling .....35  
DVB-tekenreeks .....38  
DVD-recorder .....93  
DVD-speler .....93  
DVD-toets .....102

## E

Een opname voortijdig beëindigen .....71  
Eerste ingebruikneming herhalen .....21  
Energie-efficiëntie ..... 15, 21  
EPG .....45

## F

Fabrieksinstellingen beeld/klank .....34  
Favorietenlijsten .....30  
Favorietenlijsten wijzigen .....42  
    Lijsten een andere naam geven .....42  
    Zenders toevoegen .....42  
    Zenders verplaatsen .....42  
    Zenders wissen .....42  
Filmafvlakking (DMM) .....33  
Film uit het archief kijken tijdens een  
    archiefopname .....71  
FLOF .....47

## G

Gecodeerde opname decoderen ..... 78, 82  
Gecodeerde zenders ..... 22, 23, 26, 39, 55  
Gegevensverzameling .....46  
Geheime nummer .....52  
Geluid .....31  
Geluid/beeld-synchronisatie .....31  
Geluid instellen .....31  
Geluidscomponentenwizard .....96  
Geluidseffecten .....31  
Geluid uit .....31  
Geluid via .....31  
Geprogrammeerde decodering wissen .....81  
Gsm-toetsenbord .....12

## H

Harde schijf formateren .....86  
HDMI .....93  
HDMI CEC .....94  
Helderheid .....33  
Herhaald weergeven .....80  
Het tv-toestel uitschakelen tijdens een  
    archiefopname .....71  
Hifi/AV-versterker .....98  
HiFi/AV-versterker .....96  
Hoofdtelefoonvolume .....31

## I

Informatievenster .....15  
Inschakelen .....20  
In-/uitschakelknop ..... 10, 20

## K

Kinderslot ..... 52, 84  
Klankaanpassing .....31  
Kleurintensiteit .....33  
Kleurtemperatuur .....33  
Kleurtoetsen ..... 35, 38, 47  
Kopieerbeveiliging .....101  
Kopiëren  
    naar een angesloten recorder .....81  
    op een externe harde schijf .....81

# Trefwoordenregister

## L

Laatste programma .....	35
Lampje .....	20
Leestekens	
afzonderlijke wissen .....	78
alle wissen .....	80, 83
plaatsen .....	70, 78
springen naar .....	78
Leestekens plaatsen .....	77
Leveringspakket .....	7
LNC/LNB .....	24, 25, 26
Logical Channel Number .....	22
Loudness .....	31

## M

Manuele zenderopzoeking .....	40
Maximaal volume .....	32
Max. inschakelvolumen .....	32
Media	
Verlaten .....	56
MediaHome .....	58
Media-menu .....	57
MediaMusic .....	61
MediaPhoto .....	62
Diavoorstelling .....	62
Foto draaien .....	62
Volledige beeldmodus .....	62
MediaPortal .....	14
MediaVideo .....	63
Spoelen .....	64
Springen .....	64
Taal/geluid selecteren .....	64
Menubediening .....	12
Menutaal .....	15
Milieu .....	117
Mute inschakelen .....	31

## N

Naar automatisch geplaatste leestekens	
springen .....	76
Naar een geblokkeerde film kijken .....	84
Netschakelaar .....	10, 20

## O

Omschakelen op livebeeld .....	76
Ondertiteling .....	38
Ondertiteling mee opnemen .....	71
Ondertitels .....	35
OPC .....	33
Opname .....	99
Opnameconflict .....	75
Opnamewizard .....	73, 99
Opslagmedium kiezen .....	68
Opstellen van het tv-toestel .....	18
OSD beeldscherm .....	54
Over overslaan fragment informeren .....	68
Overzicht .....	16

## P

Paginaselectie .....	47
PC IN .....	95
Persoonlijke Teletekst-pagina's .....	35, 48
PIP .....	43
Programma-info .....	35

## R

Radiomenu .....	17, 50
Radiomodus .....	20, 49
REC-toets .....	102
Reiniging en onderhoud .....	9

## S

Satelliet-installatie .....	23
Schakelspanning inschakelen .....	89
Scherpte .....	33
Seriële interface RS-232C (RJ12) .....	101
Serie-opnametolerantie .....	68
Set-Top-Box .....	93
Signaaltype .....	89
Slowmotion .....	77, 79
Smart Card .....	55
Smart Jump .....	68, 76, 79
Snel vooruit- en terugspoelen .....	77, 79
Software-download .....	103
Software-update .....	103
Spelconsole .....	90, 93
Spelletjesmodus .....	90
Springen .....	76, 79
Sprongafstand .....	68

Standbymodus .....	20
Statusaanduiding .....	37
Statusindicatie .....	71
Subwoofer .....	97

## T

Taal .....	21, 53, 107
Taal/geluid .....	38
Tekentabel .....	106
Teletekst .....	47
Teletekst-functies .....	35
Teletekst-ondertitels .....	35
Televisiekijken met timeshift .....	70, 76
Terugzetten beeld/klank .....	34
Tijd .....	36
Tijd en datum .....	54
Timerfuncties .....	53
Timergegevens .....	74, 99
Automatische tijdcontrole .....	74
Automat. tijdcontrole .....	99
Datum .....	74, 99
Decodering 's nachts .....	74, 99
Film blokkeren .....	74
Gedecodeerd opnemen .....	74, 99
Ondertiteling opnemen .....	74, 99
Opnametijd .....	74, 99
Programma .....	74
Programma-aanbieder-PIN .....	74, 99
Recorder .....	74, 99
Soort opname .....	74, 99
VPS .....	99
Wisbeveiliging .....	74
Timergegevens wissen .....	75
Timeropnamen .....	72, 99
Manueel .....	73
Via EPG .....	72
via Teletekst .....	73
Timeroverzicht .....	72, 73, 75, 100
Titels van de archiefopname wijzigen .....	83
Toestelafdekkingen .....	18
Toetscombinaties .....	105
Toetsfuncties .....	35
TOP .....	47
TOP-tabel .....	47
Trefwoordenregister in het tv-toestel .....	15
TV-afstandsinschakeling via Digital Link .....	90
Tv inschakelen .....	46
Tv-menu .....	16
TV-toets .....	19, 102

# Trefwoordenregister

## U

Uitrusting van het tv-toestel .....	115
Uitschakelen .....	20
USB-stick .....	103
USB-toetsenbord.....	105

## V

Veiligheid .....	8, 9
Videotekst-ondertiteling .....	48
Volume .....	31
Volumeaanpassing .....	32
VPS.....	86
VPS-pagina's .....	48

## W

Wismanager .....	75
Wisbescherming instellen/verwijderen.....	85
Wisbeveiliging aan in het menu Timergegevens.....	74
Wissen	
afzonderlijke leestekens .....	78
alle leestekens .....	80, 83
Gedeelten van de opname .....	80
Opname.....	82

## Z

Zender kiezen .....	29
met de cijfertoetsen .....	29
met P+/P- .....	29
via favorietenlijsten.....	30
via het zenderoverzicht.....	29
Zenderoverzicht .....	29
Zenders wijzigen .....	41
Zenders een andere naam geven .....	41
Zenders herstellen .....	41
Zenders verplaatsen.....	41
Zenders wissen.....	41
Zender zoeken/actualiseren .....	39
Zoekwizard .....	39

# Service

**A** Loewe Austria GmbH  
Parkring 12  
1010 Wien, Österreich  
Tel +43 - 810 0810 24  
Fax +43 - 1 22 88 633 - 90  
E-mail: loewe@loewe.co.at

**AUS NZ**  
Audio Products Group Pty Ltd  
67 O'Riordan St  
Alexandria NSW 2015, Australia  
Tel +61 - 3 9669 3477  
Fax +61 - 2 9578 0140  
E-mail: help@audioproducts.com.au

**B NL L**  
Loewe Opta Benelux NV/SA  
Lilienbaan 84  
2160 Wommelgem, België  
Tel +32 - 3 - 2 70 99 30  
Fax +32 - 3 - 2 71 01 08  
E-mail: ccc@loewe.be

**BG** SOFIA AUDIO CENTRE  
138 Rakovski St.  
1000 Sofia, Bulgaria  
Tel +359 - 29 877 335  
Fax +359 - 29 817 758  
E-mail: sac@audio-bg.com

**CH** Telion AG  
Rütistrasse 26  
8952 Schlieren, Schweiz  
Tel +41 - 44 732 15 11  
Fax +41 - 44 732 15 02  
E-mail: lgelpke@telion.ch

**CY** Hadjikyriakos & Sons Ltd.  
121 Prodomos Str., P.O Box 21587  
1511 Nicosia, Cyprus  
Tel +357 - 22 87 21 11  
Fax +357 - 22 66 33 91  
E-mail: sawas@hadjikyriakos.com.cy

**CZ** BaSys CS s.r.o.  
Sodomkova 1478/8  
10200 Praha 10 - Hostivar, Česko  
Tel +420 2 34 70 67 00  
Fax +420 2 34 70 67 01  
E-mail: office@basys.cz

**D** Loewe Opta GmbH,  
Customer Care Center  
Industriestraße 11  
96317 Kronach, Deutschland  
Tel +49 180122256393  
Fax +49 926199500  
E-mail: ccc@loewe.de

**DK** Kjaerulff1 Development A/S  
C.F. Tietgens Boulevard 19  
5220 Odense SØ, Denmark  
Tel +45 - 66 13 54 80  
Fax +45 - 66 13 54 10  
E-mail: info@loewe.dk

**E** Gaplasa S.A.  
Conde de Torroja, 25  
28022 Madrid, España  
Tel +34 - 917 48 29 60  
Fax +34 - 913 29 16 75  
E-mail: loewe@maygap.com

**EST** Tedra Trading Oy  
Kuusemetsa 3  
Saeue 76506, Estonia  
Tel +372 - 50 14 817  
Fax +372 - 67 09 611  
E-mail: info@futurehifi.com

**F** Loewe France SAS  
Rue du Dépôt,  
13 Parc de l'Europe, BP 10010  
67014 Strasbourg Cédex, France  
Tel +33 - 3 - 88 79 72 50  
Fax +33 - 3 - 88 79 72 59  
E-mail: loewe.france@loewe-fr.com

**FIN** Karevox Oy  
Museokatu 36  
00100 Helsinki, Finland  
Tel +358 - 9 44 56 33  
E-mail: kare@haloradio.fi

**GB IRL** Loewe UK Limited  
Century Court, Riverside Way  
Riverside Business Park, Irvine, Ayrshire  
KA11 5DJ, UK  
Tel +44 - 1294 315 000  
Fax +44 - 1294 315 001  
E-mail: enquiries@loewe-uk.com

**GR** Issagogiki Emboriki Ellados S.A.  
321 Mesogion Av.  
152 31 Chalandri-Athens, Hellas  
Tel +30 - 210 672 12 00  
Fax +30 - 210 674 02 04  
E-mail: christina\_argyropoulou@isembel.gr

**H** Basys Magyarorszag KFT  
Tó park u.9.  
2045 Törökbálint, Magyar  
Tel +36 - 2341 56 37 (121)  
Fax +36 - 23 41 51 82  
E-mail: ertekesites@basys.hu

**HK CN** Galerien und PartnerPlus  
Kings Tower 28D, 111 King Lam Street  
Kowloon, Hong Kong  
Tel +852 -92 60 89 88  
Fax +852-23 10 08 08  
E-mail: info@loewe-cn.com

**HR** Plug&Play Ltd.  
Bednjanska 8, 10000 Zagreb  
Hrvatska (Kroatia)  
Tel +385 1 4929 683  
Fax +385 1 4929 682  
E-mail: info@loewe.hr

**I** Loewe Italiana S.r.l.  
Largo del Perlar, 12  
37135 Verona (VR), Italia  
Tel +39 - 045 5281690  
Fax +39 - 045 82 51 622  
E-mail: info@loewe.it

**IL** Clear electronic entertainment Ltd  
13 Noah Mozes St.  
Agish Ravad Building  
Tel Aviv 67442, Israel  
Tel +972 - 3 - 6091100  
Fax +972 - 3 - 6092200  
E-mail: info@loewe.co.il

**KSA** Salem Agencies & Services Co.  
Hamad Al Haqueel Street, Rawdah,  
Jeddah 21413  
Kingdom of Saudi Arabia  
Tel +966 (2) 665 4616  
Fax +966 (2) 660 7864  
E-mail: hkurkjian@aol.com

**LT** A Cappella Ltd.  
Ausros Vartu 5, Pasazoo skg.  
01129 Vilnius, Lithuania  
Tel +370 - 52 12 22 96  
Fax +370 - 52 66 66 81  
E-mail: info@loewe.lt

**LV** Loewe. service center  
Brivibas gatve 332,  
Riga, Latvia, LV-1006  
Tel +371 673 105 68  
E-mail: dom332@dom332.lv

**M** Doneo Co. Ltd  
34/36 Danny Cremona Street  
Hamrun, HMR1514, Malta  
Tel +356 - 21 - 22 53 81  
Fax +356 - 21 - 23 07 35  
E-mail: service@doneo.com.mt

**MA** Somara S.A.  
377, Rue Mustapha El Maani  
20000 Casablanca, Morocco  
Tel +212 - 22 22 03 08  
Fax +212 - 22 26 00 06  
E-mail: somara@somara.ma

**N** Pce. Premium Consumer  
Electronics as  
Ostre Kullerød 5  
3241 Sandefjord, Norge  
Tel +47 - 33 29 30 46  
Fax +47 - 33 44 60 44  
E-mail: service@pce.no

**P** Mayro Magnetics Portugal, Lda.  
Rua Professor Henrique de Barros  
Edifício Sagres, 2º. C  
2685-338 Prior Velho, Portugal  
Tel +351 - 21 942 78 30  
Fax +351 - 21 940 00 78  
E-mail: geral.loewe@mayro.pt

**PL** Tele Radio Video  
Ul. Boh. Getta Warszawskiego 18  
81-609 Gdynia  
Tel. 58 624-50-09  
E-Mail: loewe@trv.com.pl

**RO** Avitech Co. SRL  
1/II Pipera Tunari St.  
007190 Voluntari, Ilfov, Romania  
Tel +40 - 21 200 64 64  
Fax +40 - 21 200 64 65  
E-mail: gina.surghila@avitech.ro

**RUS** Service Center Loewe  
per. Aptekarsky, dom 4 str. 2  
105005 Moscow, Russia  
Tel +7 - 495 730 78 00  
Fax +7 - 495 730 78 01  
E-mail: service@loewe-cis.ru

**S** Kjaerulff 1 AB  
Ridbanegatan 4, Box 9076  
200 39 Malmö, Sverige  
Tel +46 - 4 06 79 74 00  
Fax +46 - 4 06 79 74 01  
E-mail: loewe@loewe.se

**SG** Atlas Sound & Vision Pte Ltd  
10 Winstedt Road #01-18  
Singapore 227977  
Tel +65 - 6334 9320  
Fax +65 - 6339 1615  
E-mail: michael.tien@atlas-sv.com

**SLO** JADRAN d.d., Sežana  
Partizanska cesta 69  
6210 Sežana, Slovenija  
Tel +386 57391200  
Fax +386 57391460  
E-mail: info@jadrans.si

**SK** BaSys SK, s.r.o.  
Stará Vajnorská 37/C  
83104 Bratislava, Slovakia  
Tel +421 2 49 10 66 18  
Fax +421 2 49 10 66 33  
E-mail: loewe@basys.sk

**TR** SERVISPLUS GENEL MERKEZ  
ÖRNEK MAH. ATES SOK. NO:1  
34704 ATASEHIR, ISTANBUL, TÜRKIYE  
Tel +90 - 216 315 39 00  
Fax +90 - 216 315 49 50  
E-mail: info@servisplus.com.tr

**UAE** Dubai Audio Center  
P.O. Box 32836, Sheikh Zayed Road  
Dubai, UAE  
Tel +971 - 4 343 14 41  
Fax +971 - 4 343 77 48  
E-mail: service@dubaiaudio.com

**ZA** The Soundlab (Pty) Ltd  
P.O. Box 31952, Kyalami 1684  
Gauteng, Republic of South Africa  
Tel +27 - 1 14 66 47 00  
Fax +27 - 1 14 66 42 85  
E-mail: loewe@mad.co.za



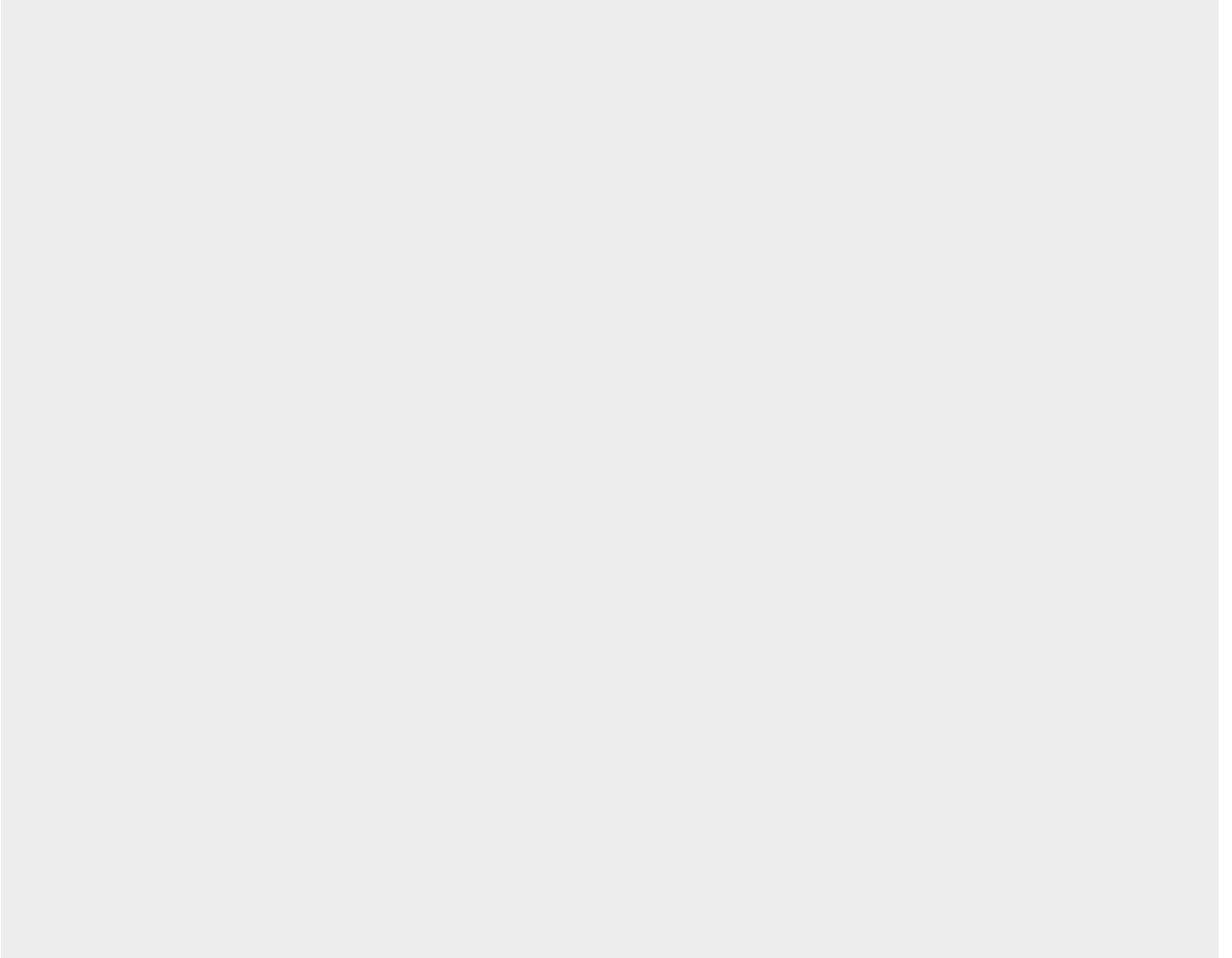

**LOEWE.**