

Loewe

TV

Snabbguide



Chassis SL1xx

LOEWE.



Innehåll

Översikt över de viktigaste funktionerna	3
Fjärrkontroll – TV-funktioner	4
Hjärtligt välkommen	5
Om denna snabbguide	5
Tryckning	5
Säkerhetsinformation	6
Nätbrytarens placering	8
Bekväm användning	10
Allmänt om användning	10
Index i TV-apparaten	11
Info-visning.....	11
Allmän användning	12
MediaPortal.....	12
Knappfunktioner	13
Välja kanal	14
Välja AV-källa.....	15
Inställning av ljud.....	16
Inställning av bild.....	16
3D-funktion.....	17
TV-status-visning	17
PIP	18
Elektronisk programguide	18
Teletext	19
Digital radio	19
Digital video (DR+ / USB Recording)	20
Tidsfördröjt TV-tittande	20
Digitala videons arkiv / Videoarkiv	20
Arkivinspelning	21
Arkivuppspelning.....	21
DR+ Streaming	22

Interaktiva datatjänster	23
HbbTV / MediaText.....	23
MHP.....	24
MHEG-5	25
Media+	26
MediaHome	26
MediaNet	27
Menystruktur	28
TV-menyn – översikt.....	28
Radiomenyn – översikt.....	29
Övriga menyer – översikt.....	29
Anslutningar på baksidan	30
Anslutningarnas placering.....	30
Anslutningarnas funktion	31
Miljö	32
Utrustning / Nerladdning	32
TV-apparatens utrustning.....	32
Program / Bruksanvisningar	32
Hänvisning	33
Varumärke.....	33
Överensstämmelse / tillverkarförklaring	33
Service	34

Översikt över de viktigaste funktionerna





Ställa in driftläge

-  Tv-läge
-  Radio-läge (standard)

Till-/frånkoppling av TV-apparaten

-  Koppla till/från apparaten till standby (huvudströmbrytaren måste vara tillslagen)

Välja kanal

-  **OK** Öppna kanalöversikten och med     välja kanal

eller

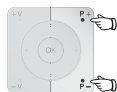

- P+ / P-** Nästa/föregående station
- eller



- välj kanal med sifferknapparna

Ljud

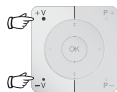





- V+ / V-** Öka/minska volymen



- Koppla till/från ljud

De färgade knapparnas funktion i TV-läge





-     **Röd knapp:** Stillbild på/av;
Om tillgängligt, starta HbbTV ⁽¹⁾ respektive interaktiva datatjänster.

- Grön knapp:** Teletextfunktioner









- Gul knapp:** Senast vald kanal

- Blå knapp:** Programinformation

De färgade knapparnas funktion i radio-läge

-     **Röd knapp:** Bildskärm till/från
- Gul knapp:** Senast vald kanal

Knappfunktioner

-  Öppna MediaPortal, välj funktionsläge resp. funktion (t.ex. Index)
-  med bildskärmsframtoning: Info-visning, Innehållsberoende Info-text, som hjälper dig vidare med frågor om din TV-apparat;
utan bildskärmsframtoning: Öppna status-visning
Med öppen status-visning och upprepad tryckning på programinformation (om tillgänglig).
-  Öppna DV-arkiv/videoarkiv ⁽²⁾ / timeröversikt.
Tryck två gånger kort efter varandra på knappen: Tiden visas/döljs konstant
-  Anpassa bildformat
-  Till- / frånkoppla PIP (bild i bild)
-  Till- / frånkoppla EPG (elektronisk programguide)
-  Till- / frånkoppla teletext/MediaText ⁽¹⁾
-  Öppna TV-menyn, utför inställningar
-  Med menyn öppnad: lämna menyn; avsluta indikeringar

⁽¹⁾ Beroende av TV-apparatens utrustning och motsvarande inställningar.

⁽²⁾ Endast för enheter med inbyggd hårddisk (DR+) resp ansluten extern hårddisk (USB Recording) eller tillgängliga arkiv över nätverket (DR-streaming).

Fjärrkontroll – TV-funktioner

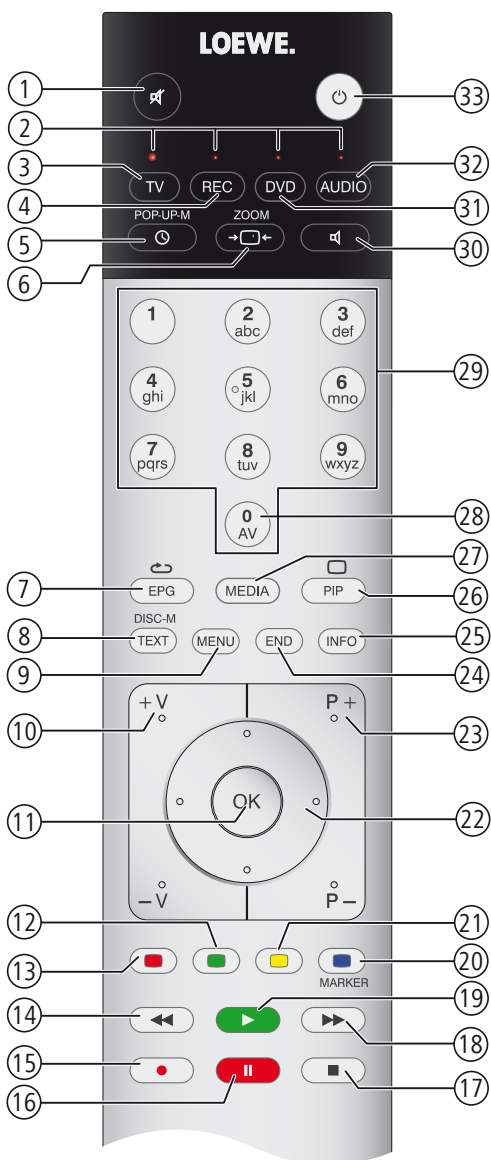

- ① Ljud av/på.....(sida 16)
- ② Lysdiod som visar aktuell användning
- ③ Byta till TV-läge
- ④ Byta till recorder²
- ⑤ DV-arkiv/videoarkiv¹ / Timeröversikt på/av
- ⑥ Ställa in bildformat.....(sida 16)
- ⑦ EPG-programguide på/av(sida 18)
- ⑧ Teletext/MediaText³ på/av(sida 19; 23)
- ⑨ Meny på/av(sida 10)
- ⑩ **V+/V-** Öka/minska volymen.....(sida 16)
- ⑪ Programlista på.....(sida 14)
i menyn: Bekräfta/öppna(sida 10)
- ⑫ Grön knapp: Teletext funktioner.....(sida 13)
- ⑬ Röd knapp: Stillbild på/av / starta interaktiva datatjänster³.....(sida 13)
- ⑭ Välj kanal – / Hoppa¹ / Snabbspolning¹
- ⑮ Direktinspelning
- ⑯ Stillbild på/av / tidsförskjutet TV¹
- ⑰ Stillbild på / tidsförskjutet slut¹ / avsluta arkiv-uppspelning¹
- ⑱ Välj kanal + / Hoppa¹ / Snabbspolning¹
- ⑲ Stillbild av / Skapa bokmärke¹ / Höjdpunkter¹
- ⑳ Blå knapp: Programinfo på/av(sida 13)
- ㉑ Gul knapp: Koppla om till senaste station(sida 13)
- ㉒ I menyn/istor: Val/inställning(sida 10)
- ㉓ **P+/P-** Välja kanal upp/ned.....(sida 14)
- ㉔ Stäng alla visningar.....(sida 10)
- ㉕ Statusindikation till/från / i menyn: Innehållsrelaterad information till/från(sida 17; 11)
- ㉖ PIP på/av (bild i bild).....(sida 18)
- ㉗ MediaPortal på/av.....(sida 12)
- ㉘ AV-val(sida 15)
- ㉙ Direktval av kanal / i menyn: Mata in siffror eller bokstäver.....(sida 14)
- ㉚ Inställning av lyssningsläge / ljudkontroll(sida 16)
- ㉛ Byta till DVD-användning²
- ㉜ Byta till radioanvändning².....(sida 19)
- ㉝ Till/frånkoppling i stand-by-läget

¹ Utrustad med inbyggd hårddisk (DR+) eller en ansluten extern hårddisk.

² Beläggning av dessa knappar kan ändras. Beskrivningen avser standardinställningen.

³ Beroende av TV-apparatens utrustning och motsvarande inställningar.

Den angivna knappbeläggningen avser huvudnivån på TV-apparaten.

Hjärtligt välkommen

Tack så mycket,

för att du har beslutat dig för en Loewe TV-apparat!

Vi kopplar Loewe till höga tekniska anspråk, design och användarvänlighet. Detta gäller för såväl TV, video och tillbehör.

Vid sidan om den smidiga designen och de många kombinationsmöjligheterna i fråga om färg och monteringsmöjligheter ger dig din Loewe TV också många möjligheter i fråga om teknik.

Loewe Image+

Den senaste full-HD-LCD-displayen med LED-backlight-teknologi. Fördelen med LED-backlight är reducerad energiförbrukning och höga kontrastvärden. 24p-filmer från en HDMI-enhet kan återges optimalt.

Loewe Sound+

I Loewe Sound+ finns optimalt för TV apparaten inbyggda avstämde ljudprocessorer och en sluten enhet vid den inbyggda högtalaren. För ett intrycksfullt 5.1 surround ljud är många Loewe TV-apparater försedda med en digital multikanal-audio-dekoder⁽¹⁾.

Loewe Media+

Via MEDIA-knappen på din fjärrkontroll når du MediaPortalen och har tillgång till alla multimediafunktioner i din TV.

Loewe DR+

Finns det en hårddiskspelare DR+⁽¹⁾ inbyggd, kan du med ett enkelt knapptryck spela in TV sändningar. Löpande sändningar kan avbrytas, vid behov spolas tillbaka och fortsättas vid det önskade stället.

Tryckning

Loewe Opta GmbH
Industriestraße 11
D-96317 Kronach
www.loewe.de

Printed in Germany
Redaktionsdatum 12/11-8.0 TB/FP
© Loewe Opta GmbH, Kronach
ID: 7.5.0

Alla rättigheter, även översättningar, tekniska ändringar och eventuella misstag förbehålles.

Om denna snabbguide

Denna bruksanvisning ger dig endast en kort överblick av de viktigaste funktionerna för din TV.

En utförlig bruksanvisning kan du i senaste version för din TV ladda ner från vår Internetsida via Loewe support-portal (sidan 32).

► För din egen säkerhets skull och för att säkerställa en lång problemfri användning av produkten bör du före första användningen läsa kapitlet **Säkerhetsinformation** (se sidan 6).

Funktionerna för din Loewe TV framgår vid användningen. Om du trots detta har frågor, hjälper dig den inbyggda **Index** och **Info-visningen** (se sidan 11) vidare.

Avdelningar som börjar med symbolen ► pekar på viktiga anvisningar, tips eller förutsättningen för de efterföljande inställningar.

Begrepp, som återfinnes i menyn resp. som påskrift fjärrkontrollen eller TV'n, är **fett** tryckta i texten.

I beskrivningarna är nödvändiga manöverelement anordnade till vänster om texten, som innehåller handlingsanvisningen.

Förutom att fjärrstyra kan ett dator-tangentbord anslutas till en av USB-portarna på din TV-apparat och används för att betjäna TV-apparaten.



Denna symbol anger i snabbguiden punkter som särskilt lämpar sig för att använda ett tangentbord.

Beroende på anslutna apparater kan menyerna i TV:n avvika från de som beskrivs här.

Alla i denna snabbguide använda sändarnamn, programinnehåll samt de visade fotona, musiktitlar, album och albumgrafik är angivna som exempel.

Interaktiva datatjänster

I en del länder sänder kanaler ut interaktiva datatjänster med sina program, vilket gör att enskilda knappar inte fungerar eller har begränsad funktion. Mer om detta hittar du på sidan 23.

⁽¹⁾ Beroende av TV-apparatens variant.

Säkerhetsinformation

Läs följande säkerhetsanvisningar för att undvika personskador och skador på TV-apparaten:

Ändamålsenlig användning och omgivningskrav

TV-apparaten är avsedd för mottagning och återgivning av bild- och ljudsignaler och är konstruerad för användning i bostäder och kontor. Den får inte användas i utrymmen med hög **luftfuktighet** (t.ex. bad, bastu) eller hög **dammkoncentration** (t.ex. verkstäder). Garantin gäller endast vid användning i ovan angiven omgivning.

Endast apparater som uppfyller de rättsliga riktlinjerna får anslutas till TV-apparaten.

TV-apparaten får användas under följande förutsättningar:

- ➔ Nätspänning 220-240V/50-60Hz
- ➔ Omgivningstemperatur 5°-35°Celsius
- ➔ rel. luftfuktighet (ej kondenserad) 20-80 %
- ➔ Lufttryck 800-1114hPa (0-2000m över NN)

Om apparaten används utomhus ska den skyddas från **fuktighet** (regn, droppar, stänk och dagg). Hög fuktighet och dammkoncentration kan orsaka överslag i apparaten. Det kan leda till risk för stöt vid beröring eller till brand.

Om apparaten flyttas från **kyla** till värme ska den stå avstängd i cirka en timme på grund av risken för **kondens**.

Ställ inga **behållare** med **vätskor** på enheten. Skydda enheten för vatten och stänk.

Öppen eld och **levande ljus** måste hållas på avstånd från enheten för att förhindra eldsvåda.

TV-apparaten får inte placeras där det finns risk för **skakningar**. Det kan orsaka överbelastning av materialet.

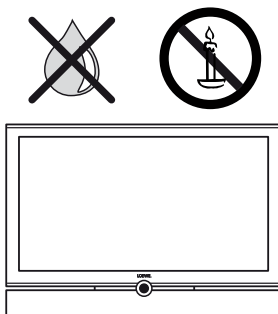

Transport

Transportera alltid apparaten i **lodrätt läge**. Greppa apparaten i huset upptill och nedtill. Placera under inga omständigheter TV-apparat med utstående manöverdel på undersidan på manöverdelen. Manöverdelen kan skadas om detta sker.

Om apparaten måste läggas ned under ned- och upppackning ska den läggas på ett mjukt underlag med framsidan nedåt. Använd t.ex. en filt eller fiberduken från förpackningen.

LCD-skärmen består av glas och plast och kan spricka vid felaktig hantering. Om LCD-skärmen skadas och **flytande kristall** läcker ut måste gummihandskar användas när apparaten förflyttas. Vid **hudkontakt** med vätskan ska huden rengöras noga med vatten.

Strömförsörjning

Felaktig spänning kan skada apparaten. Apparaten får endast anslutas till strömförsörjning med den spänning och frekvens som anges på typskylten med den medföljande nätkabeln. TV-apparatens **stickkontakt** ska vara lätt att komma åt så att apparaten snabbt kan lossas från strömförsörjningen. Lossa aldrig stickkontakten genom att dra i **kabeln**, ta tag i stickkontaktens hölje. Kabeln till stickkontakten kan skadas och orsaka **kortslutning** vid nästa anslutning.

Dra **nätkabeln** så att den inte skadas. Nätkabeln får inte böjas eller dras över vassa kanter, den får inte beträdas eller utsättas för **kemikalier**; Det sistnämnda gäller för hela apparaten. En nätkabel med skadad isolering kan orsaka **elstöt**ar och innebär en **brandrisk**.

Luftcirkulation och höga temperaturer

Ventilen på **apparatens baksida** måste hållas fri. Lägg inte tidningar eller dukar på TV-apparaten.

Vid sidorna och över apparaten ska det finnas minst 10 cm fritt utrymme för luftcirkulation om apparaten placeras i ett **skåp** eller en **hylla** eller hängs upp.

Som alla elektriska apparater, behöver TV-apparaten **luft för kylning**. Om luftcirkulationen förhindras kan det orsaka eldsvåda.

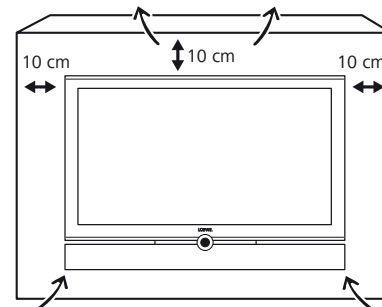

Se till att inga **metallföremål**, nålar, gem, vätskor, putsmedel eller annat kommer in i TV:n genom **ventilen** på apparatens baksida. Det orsakar **kortslutning** i apparaten och kan leda till eldsvåda.

Om ändå något föremål hamnar i apparatens **innanmäte**, ska apparatens stickkontakt omedelbart lossas och **auktoriserad serviceverkstad** kontaktas för kontroll.

Automatisk avstängning (bara i Hemläge)

Om ingen manövrering av TV apparaten sker under 4 timmar (ändring av volymen, ändring av programmet osv.) stänger TV apparaten av till standby läge för att spara energi. En minut före utgången av de 4 timmarna visas en anvisning för att avbryta detta förlopp. Den automatiska avstängningen är bara aktiv i energieffektläge **Hemläge**. I radioläge utan bildskärmsvisning (**bildskärm från**) sker **ingen** automatisk avstängning.

Säkerhetsinformation

TV-apparater med 3D-funktion ¹⁾

Läs följande säkerhetsföreskrifter innan du använder 3D-funktionen på din TV-apparat.

För Loewe 3D-TV-apparater använd uteslutande Loewe 3D glasögon.

För personer med nedsatt syn kan möjligen 3-D-effekter inte eller bara delvis uppfattas. Människor som är känsliga för fladdrande bilder (exempelvis epilepsi), bör endast använda denna produkt efter samråd med sin läkare.

Det kan ta ett tag tills man vänjer sig att bära 3D-glasögon och uppfatta 3D-effekter ordentligt.

Om du i samband med tittande på 3D-innehåll känner dig illamående eller yr, sluta omgående använda 3D-enheten.

Håll uppsikt över dina barn medan de tittar på 3D-innehåll, eftersom dessa kan reagera särskilt känsligt.

Ta efter att ha tittat på en 3D-film, en längre paus, där du kan koppla av. I annat fall kan det inträffa huvudvärk, trötthet, yrsel eller illamående.

Sitt bekvämt framför 3D-TV-apparaten och sök för ett säkert grepp. Detta för att förhindra skador som kan orsakas av ev. reaktioner på extremt 3D-innehåll.

Använd inget konstljus (t.ex. lågenergilampa) mellan 3D-TV-apparaten och 3D-glasögonen. Den infraröda mottagningen kan nedsättas eller TV-bilden fladdra genom detta.

Placering

Apparaten kan ställas upp på olika sätt. Följ monteringsanvisningarna för de olika uppställningarna.

Ställ TV-apparater med bord eller stativ på ett jämnt, **stabil, vågrätt underlag**. Apparaten ska inte sticka ut om den placeras i möbler. TV-apparatens gångbara användningsposition ska beaktas. TV-apparaten får bara användas **horisontellt** upprätt. Lutning maximalt 10 grader. Tvapparatens får under inga omständigheter i användas högformat, liggande eller hängande över huvudet i taket.

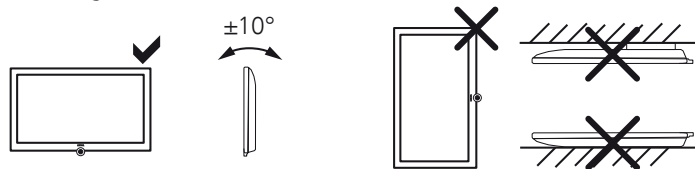

Ställ apparaten så att den är skyddad från direkt **solljus** och extra uppvärmning genom **värmeelement**.

Reparation och tillbehör

Ta aldrig loss baksidan på TV-apparaten själv. All reparation och service av TV-apparaten ska utföras av **behörig TV-tekniker**.

Använd om möjligt **originaltillbehör** som t.ex. Loewe Stands.

Uppsikt

Låt aldrig **barn** utan uppsikt hantera TV-apparaten eller leka i TV:ns omedelbara närhet. TV:n kan ramla, förskjutas eller välta och orsaka personskador.

TV:n får inte stå påslagen **utan uppsikt**.

Volym

Hög musik kan orsaka hörselskador. Undvik hög volym, särskilt under långa perioder och vid användning av hörlurar.

Åskväder

Vid åskväder ska **stickkontakten** och alla anslutna **antenner** lossas från TV-apparaten. Överspänning på grund av **blixtnedslag** kan skada apparaten genom antennen och /eller via elnätet. Även vid längre **bortvaro** ska stickkontakten lossas och alla anslutna antennledningarna lossas från TV-apparaten.

Information om LCD-bildskärmen

TV-apparaten med LCD-bildskärmen uppfyller höga kvalitetskrav och är kontrollerad med avseende på **pixelfel**. Trots största noggrannhet vid tillverkning av displayen kan det av tekniska skäl inte 100% uteslutas att några **subpixlar** visar fel. Vi ber om överseende med att sådana defekter som ligger inom normspecifika gränser inte räknas som apparatdefekter ur garantisympunkt.

Undvik att visa **stillbilder** under en längre tid. Det finns risk för att efterbildningar kvarblir.

Rengöring och underhåll

➡ Stäng av TV:n med nätbrytaren före rengöring.

Rengör TV-apparaten, bildskärmen och fjärrkontrollen endast med en fuktig, mjuk och ren duk **utan skarpa** eller **frätande rengöringsmedel**.

På enheter med glasskiva kan skivan rengöras med vanlig glasrengöring.

¹⁾ endast för apparater med 3D-funktion.

Nätbrytarens placering

Din TV-apparats nätbrytare är placerad på följande plats beroende på typ:

Individual 40/46/55 3D
Individual 40/46/55 LED

Individual 32 LED
Individual 32 3D

svenska

Nätbrytaren är placerad till höger på TV-apparatens undersida sett framifrån.

Vid apparaterna Individual 40 och Individual 46 med monterad stereohögtalare går det inte att nå nätbrytaren från apparatens framsida. För att betjäna nätbrytaren sträcker du dig runt apparatens högra sida.

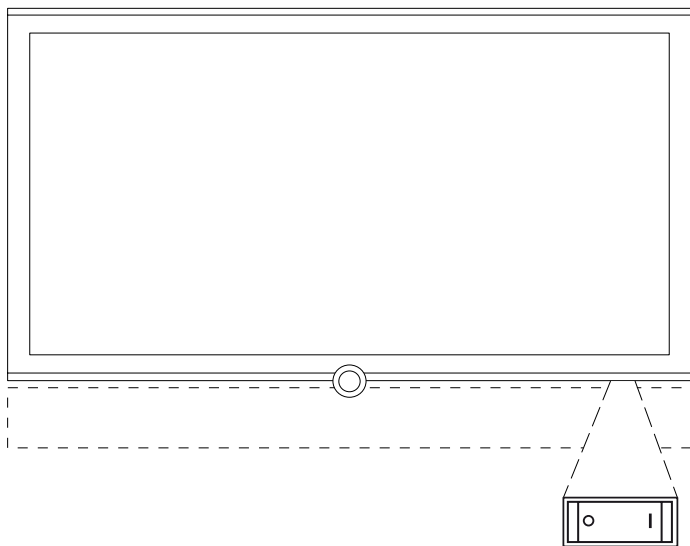

Nätbrytaren är placerad i mitten på högtalarens undersida.

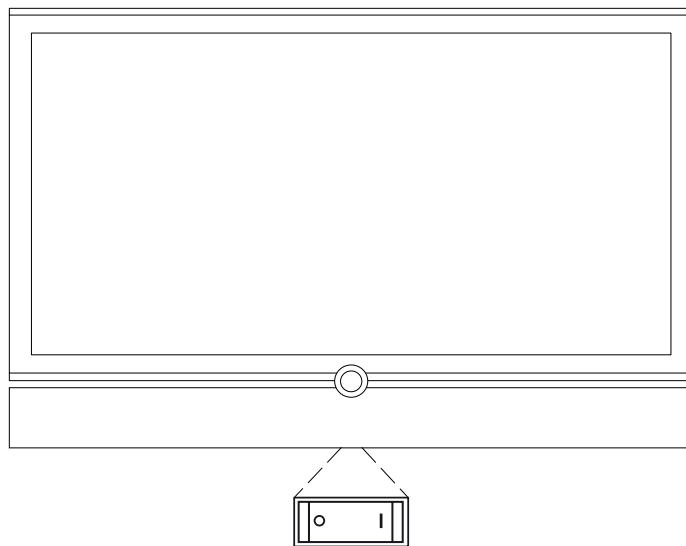

Nätbrytarens placering

Din TV-apparats nätbrytare är placerad på följande plats beroende på typ:

Art 32/37/40/46 LED

Art 40/46 3D

Connect 32/40 LED

Connect 32/40 3D

Xelos 32/40 LED

Xelos 32/40 Media

Nätbrytaren är placerad i mitten på TV-apparatens undersida.

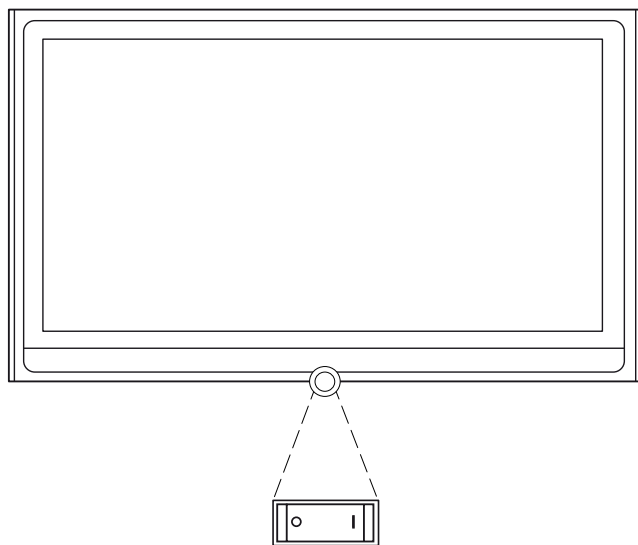

Connect 26 LED

Nätbrytaren är placerad något till höger från mitten på TV-apparatens undersida framifrån sett.

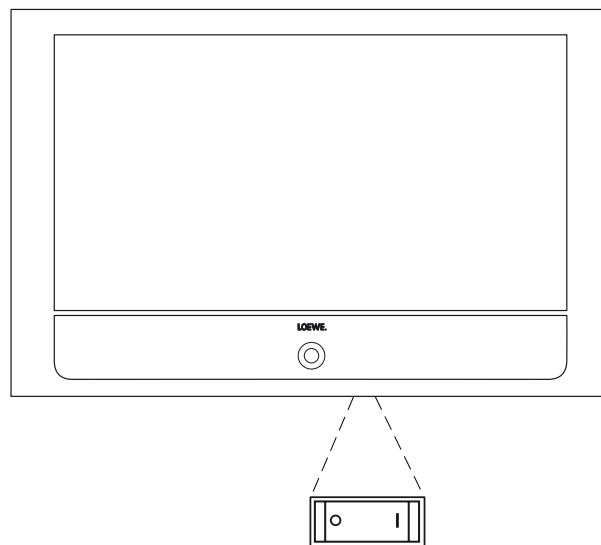

Bekväm användning

Allmänt om användning

Användningen kan delas in i två områden: Användning av listor (t.ex. kanalöversikt, favoritlistor, EPG osv.) och menyhantering (TV-meny osv.) för konfiguration av din TV.

- Dyker det upp frågor om din TV-apparat under användning, visas om du trycker på **INFO-knappen** en innehållsberoende Info-text, som hjälper dig vid användningen (se också Info-visning på sidan 11).

Urvalslista (exempel: Programlista)



▲ ▼ ◀ ▶ Genom att man trycker på ringen (uppe, nere, vänster, höger) flyttar man på väljstapeln (markören).



P+/P- Som det finns fler valmöjligheter än vad som kan visas på skärmen visas **Sidan 11**. Med **P+/P-** du bläddra igenom sidorna.



OK OK-knappen öppnar valet eller bekräftar inställningen.



Med färgknapparna väljer du beroende på användning olika alternativ. Beläggning av färgknapparna visas i bildskärmens nedre område.



INFO: Mer information om bildskärmsidan.



END: Stäng/avsluta listan.

Inmatning med sifferknapparna



För en del funktioner måste bokstäver matas in. Tryck på fjärrkontrollen, när du använder en sådan, som du trycker på knappsatsen till en mobiltelefon (0 till 9) tills önskat tecken visas. Bokstäverna är tryckta på sifferknapparna.



Menyanvändning (exempel: TV-meny)

Menyer för enskilda funktionslägen (TV, radio, PIP, EPG, teletext, Media-Portal och DV-arkiv/videoarkiv ⁽¹⁾) öppnas med **MENU-knappen**.

Menyerna visas undertill i bilden. Ovan hittar du all information om markerad meny punkt (se info sidan 11).

- Vid normal TV-användning.



MENU: Öppna TV-meny.

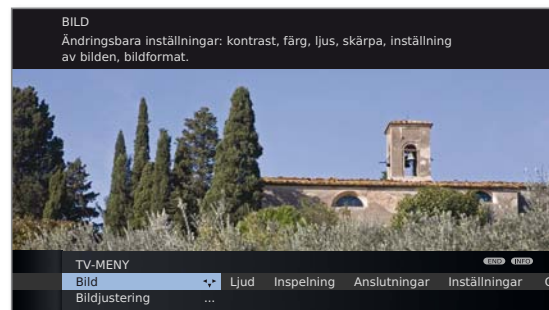

- ◀ ▶ Välj **Bild**.
 - ▼ Gå till menyraden under.
- ◀ ▶ Välj **Ljus**.
 - ▼ Gå till menyraden under.
- ◀ ▶ Inställning av **Ljus**.
 - ▲ Välj menyraden **Ljus** för att göra ytterligare bildinställningar.
- ◀ ▶ Välj **ytterligare...**, **OK** öppna **ytterligare ...** funktioner.
- ◀ ▶ Välj **Auto-format**.
 - ▼ Gå till menyraden under.
- ◀ ▶ Välj **från/till**.
- END:** Avsluta inställning och stång framtoningen.



Menystruktur

Menyframställningen finner du på översiktsplanen på sidan 28.

⁽¹⁾ Endast för enheter med inbyggd hårddisk (DR+) resp ansluten extern hårddisk (USB Recording) eller tillgängliga arkiv över nätverket (DR-streaming).

Bekväm användning

Index i TV-apparaten

Indexen innehåller kommentarer till funktioner och begrepp, som du träffar på vid användning av TV-apparaten. Du kan även härifrån direkt starta alla assistenter och användningsfunktioner.

Framför den alfabetiska sorteringen ska punkterna **Menyspråk**, **Strömförbrukning**, **TV:ns tekniska specifikationer** och **Repetera grundinstallationen**.

Öppna index

MEDIA

MEDIA: Öppna **MediaPortal**.



◀ ▶ ▲ ▼ Välj **Index**,
OK öppna.

En informationstext om det markerade sökordet visas i informationsfältet.



Om det finns en OK-symbol i den markerade raden kan funktionen öppnas direkt med **OK**.

Välj ett sökord



Använd **sifferknapparna** som på en mobiltelefon för att ange första bokstaven (se sidan 10).

Eller gå med:



◀ ▶ bokstaven före/efter,
▼ ▲ från rad till rad.



P+/P- Bläddra sidledes framåt eller bakåt.

Exempel: TV-apparaten ska stängas av automatiskt vid en viss tid: Välj sökordet **Stäng av** → **Automatiskt**, med **OK** för att komma till inställningen och åter tillbaka med knappen ◀◀.

Info-visning

Info-visningen ger dig till varje bildskärm-framttoning en innehållsberoende Info-text, som hjälper dig vidare med användningen av din TV. Tillsammans med nyckelordslistan bildar de ett bekvämt betjäningssystem.

► En bildskärm-framttoning annonseras.

INFO

Enligt fabriksinställningen dyker informationsfälten upp automatiskt för menypunkterna. Det går att dölja informationstexten tillfälligt med **INFO-knappen**.

Info-visningen kan via **TV-meny** → **Inställningar** → **Övriga** → **Visning på skärmen** → **Automatisk info** → **från** även konstant tonas ut.



Att en info-text finns tillgänglig, ser du genom en visad **INFO**-symbol nere till höger.



Om en Infotext på flera sidor står till förfogande, visas antalet tillgängliga sidor i Infofönstret samt **P+P-** **Sidan** ↑↓. Du kan bläddra mellan de enskilda sidorna med **P+** och **P-**.

Allmän användning

MediaPortal

MediaPortalen är den centrala översiktssidan för funktionerna i din TV. Här får du tillgång till TV-sändningar, lokala och online-media, digital radio och till arkivet för den digitala videon ⁽¹⁾.

Öppna MediaPortal

MEDIA

MEDIA: Öppna **MediaPortal**.

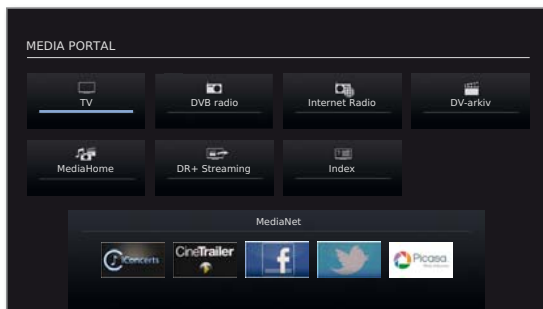

I MediaPortalen finns de enskilda medierna och olika funktioner anordnade.

Beroende på utrustning, nätverksanslutning, tillgänglig media/mediaservrar och anslutna apparater kan antalet valbara punkter variera.



◀ ▶ ▲ ▼ Välj menypost,
OK öppna.

Beskrivning av enskilda funktioner:

- TV:** Här öppnar du TV-läget på din TV. Ytterligare information se sida 14.
- DVB radio:** Här kan du välja DVB radioläge på TV-apparaten för digital radio via DVB. Ytterligare information se sida 19.
- Internet Radio ⁽¹⁾:** Här väljer du Internet Radio-läge på din TV apparat för digitala radiostationer via internet. Menypunkten visas bara när en Internet-anslutning är tillgänglig. Ytterligare information se sida 19.
- DV-arkiv ⁽¹⁾ / Videoarkiv ⁽¹⁾:** Via **DV-arkiv** får du tillgång till inspelade program från den inbyggda hårddisken (för enheter med DR+) respektive ansluten USB-lagringsenhet. För enheter som varken har en inbyggd hårddisk eller en ansluten USB-lagringsenhet visas menypunkten **Videoarkiv**, när en nätverksanslutning till en Loewe TV-apparat med godkänt DV-arkiv upprättats. Ytterligare information se från sida 20.
- MediaHome:** Här har du tillgång till dina personliga minnesenheter, som t.ex. alla USB-anslutna minnesenheter eller nätverk som din TV är ansluten till. Ytterligare information se från sida 26.
- DR+ Streaming ⁽¹⁾:** Här kan du starta avstängningen av TV apparaten för DR+ Streaming i det utökade standby modus. Menypunkten visas bara när TV-apparaten är försedd med inbyggd hårddisk (DR+), och på DV-arkivet delas med andra TV-apparater. Ytterligare information se från sida 22.
- Index:** Här har du tillgång till den på TV:n integrerade rubrikförteckningen. Ytterligare information se sida 11.
- Applikationslista ⁽¹⁾:** Här kommer du åt applikationer och inställningar för den interaktiva datatjänsten MHP. Menypunkten visas bara när MHP erbjuds av den aktuella sändaren. Ytterligare information se sida 24.
- MediaNet ⁽¹⁾:** Här har du tillgång till multimedia innehåll på Internet och en fullfjädrad webbläsare. Ytterligare information se från sida 27.

⁽¹⁾ Beroende av utrustningen av TV-apparaten.

Allmän användning

Knappfunktioner

Alla TV-apparatens funktioner (TV, radio, teletext, EPG, PIP, MediaPortal och DV-arkiv/videoarkiv ⁽¹⁾) har en egen meny och egna funktioner för färgknapparna.

Färgknapparnas funktioner beskrivs nedan i menyerna och assistenterna. Nedan beskrivs några knappfunktioner som du behöver i din dagliga användning av TV:n.

Färgknappar i TV-drift

► Vid normal TV-användning.

 **Röd knapp:** Stillbild på/av.

Om en interaktiv datatjänst (t.ex. HbbTV) är tillgänglig, laddar el. startar den röda knappen motsvarande applikation (se sidan 23).

 **Grön knapp:** Öppna Teletext funktioner ⁽²⁾.

I menyn **Teletext funktioner** kan du ställa in **Texttremсор** och **Personliga teletextsidor**. Val av textning beror på vald kanal.

Texttremсор **Texttremсор med analoga kanaler:**

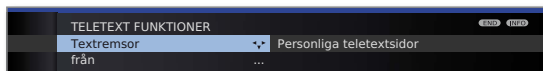

◀ ▶ Välj **Texttremсор**,
▼ Gå till menyraden under.

◀ ▶ Ställ in storlek på Teletext-texttremсор,
OK visa Teletext-texttremсор.
(Visning endast möjlig om textning är tillgänglig).



END: Teletext-texttremсор av, eller välj **av** i menyn.

Texttremсор för DVB-kanaler:

► Menypunkten **Texttremсор** visas i grå färg och kan inte aktiveras med **OK**, om DVB-kanalen inte har texttremсор till förfogande.

► DVB-texttremсор kan även väljas via statusindikeringen (se sidan 17).

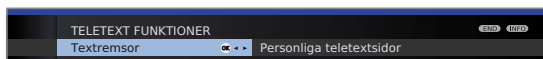

◀ ▶ Välj **Texttremсор**,
OK öppna.

▲ ▼ Välj Texttremсор-modus,
OK Texttremсор visa/dölj.

⁽¹⁾ Endast för enheter med inbyggd hårddisk (DR+) resp ansluten extern hårddisk (USB Recording) eller tillgängliga arkiv över nätverket (DR-streaming).

⁽²⁾ Vid aktiverad ljud-kommentar har denna knapp andra funktioner.

Färgknappar i TV-drift (fortsättning)

 **Grön knapp:** Öppna Teletext funktioner.



Personliga teletextsidor

◀ ▶ Välj **Personliga teletextsidor**,
OK öppna.

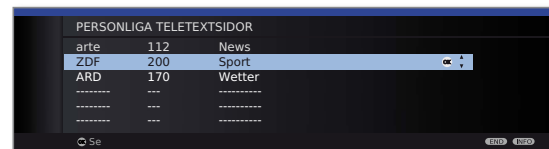

▲ ▼ Välj textsida,
OK visa.

► Om endast en textsida är definierad, visas ingen lista och teletextsidan öppnas genast.

 **Gul knapp:** Byte till senast visad kanal.

Med denna knapp går det snabbt att byta mellan tv kanaler.

 **Blå knapp:** Visa programinformation för det aktuella programmet.

Vid DVB-kanaler visas dessutom även programinformationen för följande program.

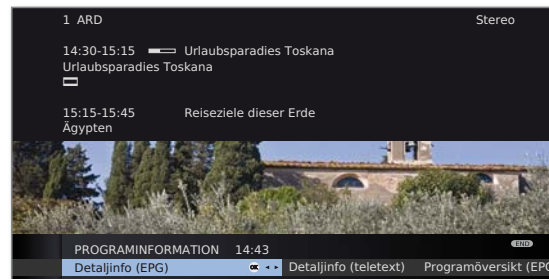

Förklaring av symboler i programinformation:

-  Program i 16:9-bildformat
-  Program med hög bildupplösning (HDTV)
-  Program med Dolby-Digital-ljud
-  Texttremсор för hörselskadade
-  Program med åldersgräns

Symbolerna kan även förekomma i kombination.

Visa klockan kontinuerligt



Tryck kort två gånger,
klockan visas/döljs kontinuerligt.

Allmän användning

Välja kanal

Välja kanal med P+/P-



P+/P- kanaler upp/ner.

Statusindikationen med programtitel, förloppsindikation, tid och ljudigenkänning visas kort (se sidan 17).

Om favoriter har valts växlar man med **P+/P-** till motsvarande kanaler i favoritlistan (se sidan 15).

Om det finns fler språk eller DVB-undertext för en DVB-kanal, syns val av språk och undertext när kanalinformationen visas.

Se även sidan 17: Fler alternativ för DVB-kanaler.

Välja kanal med sifferknapparna



7
pqrs
lång

Enssiffriga kanaler

Håll **sifferknappen** intryckt något längre: Kanalen byts omgående.

Eller:

Tryck kort på **sifferknappen**, kanalen ändras efter 2 sekunder (direkt byte för upp till nio stycken sparade kanaler).



1
2
7
ab pqr
kort kort lång

Två- och tresiffriga kanaler

Tryck kort på första (och andra) **sifferknappen**.

Håll den sista **sifferknappen** intryckt något längre: Kanalen byts omgående.

Eller:

Tryck alla **sifferknapparna** kort, kanalen växlar 2 sek efter den senaste siffran (upp till 99 resp. 999 lagrade kanaler omgående byte).



1
2
7
8
ab pqr tuv
alla kort

Fyrsiffriga kanaler

Tryck kort på alla fyra **sifferknapparna**, kanalen ändras direkt.

Om favoriter har valts växlar man sifferknapparna till motsvarande kanaler i favoritlistan (se sidan 15). Det går högst att ange tvåsiffriga kanaler.

Om en minneplats väljs där det inte finns någon kanal sparad, visas istället nästa tillgängliga kanal.

Välja kanal med programlistan

Vid normal TV-användning utan andra meddelanden, utan att några favoriter har valts:

OK Öppna programlista.



Numerisk
sortering

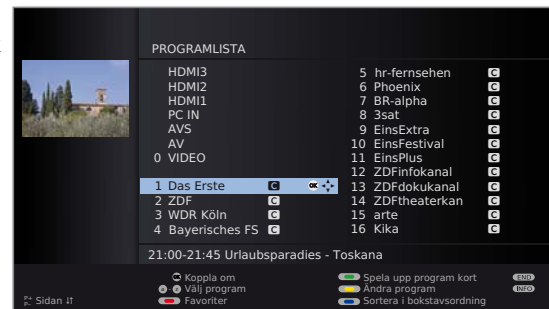

P+/P- Bläddra i programlistans sidor.



☐☐☐ Hoppa till nästa sändarblock.



▲ ▼ ◀ ▶ Markera kanalen.

Eller:

Ange kanalens nummer.



Markeringen hoppar till den valda kanalen. Den markerade kanalen visas som liten bild.



OK Öppnar den markerade kanalen.



Blå knapp: Byter ordningsföljd från numerisk till alfabetisk.

Alfabetisk
sortering



Ange första bokstaven (se även sidan 10).

Den första kanalen som börjar på den angivna bokstaven markeras.



▲ ▼ ◀ ▶ Markera kanalen.

OK Öppnar den markerade kanalen.

Allmän användning

Välja kanal från favoritlistan

Favoritkanalerna kan sparas i sex favoritlistor (t.ex. för flera användare). Varje favoritlista kan ha upp till 99 kanaler. Vid startinställningen finns redan 10 kanaler från programlista i listorna. Ändra favoritlistan efter behov.



► Vid normal TV-användning.

OK Öppna programlista.



Röd knapp: Hämtar den senast använda favoritlistan.



P+/P- Bläddra i favoritlistans sidor.



Markera kanalen med **sifferknapparna**. Eller:

▲ ▼ Markera kanalen.

◀ ▶ Välj andra favoritlistor.

OK Den markerade kanalen öppnas.

► Det går bara att välja andra favoritlistor om de har kanaler.



Röd knapp: Tillbaka till programlista.

Grön knapp: Visa alla kanaler i den valda favoritlistan.

Gul knapp: Förändring av favoriter.

Information om favoritlistan:

Det val som gjorts med den röda knappen (Favoritlista) bibehålls tills du åter kopplar över till sändaröversikten med den röda knappen.

Om Favoriter har valts, indikeras namnet på favoritlistan i statusindikeringen efter byte av sändare.

Information om symbolerna efter kanalnamnen:

T Digital DVB-T-kanal (digitalt märksänt via antenn)

C Digital DVB-C-kanal (digitalt via kabel)

S Digital DVB-S-kanal (digitalt via satellit)

C+ Kodad kanal

CI+ CI Plus -kodad kanal

A Spärrad kanal (barnsäkring)

Välja AV-källa

Välja AV-källa via AV-val

► I vanligt läge utan andra visningar:



Öppna **AV-val**.



▲ ▼ Välj önskad anslutning,
OK koppla om.

Om den valda AV-källan levererar en signal (bild) bör den synas nu.

Vid alternativet **VIDEO** växlas till programplats 0 (signal-källa antenn/kabel (analog), fabriksinställning kanal E36). TV:n visar en kanalsignal via antennen. Kanalen kan vid behov ändras.

Välja AV-källa via programlistan

► I vanligt läge utan andra visningar:



OK Öppna kanalöversikten.

Om favoritlistan visas, koppla först om till kanalöversikten.

Vid numerisk sortering befinner sig anslutningarna alltid i början av översikten.

Vid alfabetisk sortering sorteras anslutningarna efter namn i kanallistan.

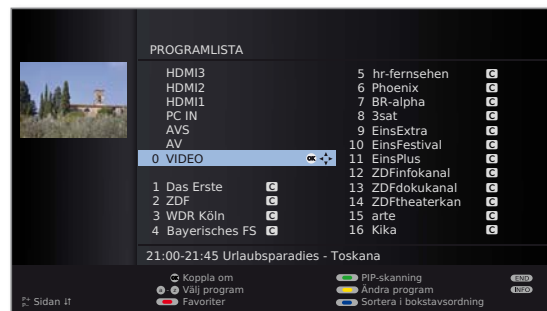

▲ ▼ ◀ ▶ Välj anslutning.
OK koppla om.

Allmän användning

Inställning av ljud

Sätta på och stänga av ljud



Ljud af.
Ljud på: Tryck knappen på nytt eller öka ljudstyrkan med **V+**.

Inställning av volym



V+/V- Högre/lägre volym.

Volymfältet syns kort om det inte är någon annan volym som visas.

Inställning av lyssningssätt¹



Öppna **Lyssningssätt**.



◀ ▶ Välj antal högtalare som ljudet ska höras ur.

Ytterligare toninställningar

⇒ Medan volymfältet eller högtalarnalternativet vid lyssningssätt fortfarande visas:



▲ Öppna fler ljudinställningar.

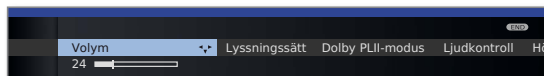

◀ ▶ Välj ljudinställning,
▼ gå till menyraden under.

◀ ▶ Utför ändringar.

Ljudinställningar via TV-menyn

⇒ Vid normal TV-användning, utan andra visningar.



MENU: Öppna **TV-menyn**.



◀ ▶ Välj **Ljud**,
▼ gå till menyraden under.

◀ ▶ Välj ljudinställning,
▼ Gå till menyraden under.

◀ ▶ Utför ändringar.

Inställning av bild



MENU: Öppna **TV-menyn**.



◀ ▶ Välj **Bild**,
▼ gå till menyraden under.

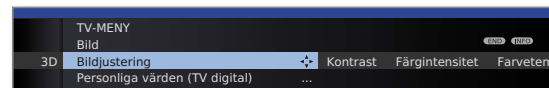

◀ ▶ Välj bildfunktion,
▼ gå till menyraden under.

◀ ▶ Utför ändringar.

Inställning av bildformat

⇒ Med aktiv HbbTV-applikation² (se sidan 23) eller i 3D-läge² (se sidan 17) kan bildformatet inte justeras.



Tryck på **bildformatknappen** tills rätt bildformat är markerat eller

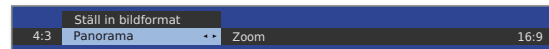

◀ ▶ välj önskat bildformat.

Bildformatet **Panorama** kan ställas in på proportionerligt eller formatutfyllande läge. I proportionerligt läge syns mörka fält till vänster och höger om bilden.



Byte: Håll **knappen M** intryckt och tryck samtidigt på **bildformatknappen** på fjärrkontrollen.



Återställning: Tryck på samma knappkombination igen.

Flytta bilden uppåt/nedåt

⇒ Vid normal TV-användning, utan andra meddelanden:



▲ ▼ Flytta bilden uppåt/nedåt.



För att visa undertexter och nyhetsinformation som beskärs kan bilden i bildformaten **Panorama** och **Zoom** (inte vid högupplösningssignal) flyttas uppåt eller nedåt med **pilknapparna** ▲ ▼.

¹ För apparater utan integrerad multikanals audio dekode visas istället för inställning av lyssningssätt, meny Ljudkontroll.

² Beroende av TV-apparatens utrustning och inställningar.

Allmän användning

3D-funktion

Med 3D-funktion¹⁾ på din TV kan du visa 3D-material som sänds från en sändare eller överförs från en externt ansluten spelarenhet.

För att fullt ut utnyttja 3D-funktionen, behöver du 3D-glasögon **Loewe Active Glasses 3D**. Se bruksanvisningen som medföljer 3D-glasögonen.

TV-status-visning

➡ Vid normal TV-användning, utan andra visningar

INFO

INFO: Visa TV-status.



På de två översta raderna ser du numren och namnen på kanalen, titeln och sändningstid för det aktuella programmet (om tillgängligt) och ljudet.

Balken (om en sådan finns) indikerar hur aktuellt program fortskrider.

Om information om det pågående programmet är tillgänglig, kan denna hämtas via **INFO-knappen**. I detta fall visas knappen till höger.

Nedan visas beroende på DVB-kanal ett urval (se den högra spalten), tiden och, om aktiverat, alarmtid och avstängningstid.

Statusindikationen visas automatiskt vid varje kanalbyte. Efter visningstidens slut döljs statusindikationen automatiskt.





Om du vill dölja statusindikationen manuellt före visningstidens slut kan detta göras med **END-knappen**.

Valmöjligheter för DVB-kanaler

I statusvisning erbjuds, beroende av DVB-programleverantör, ytterligare urvalsmöjligheter för de enskilda kanalerna.

- ➡ Meny med alternativen visas medan visning av TV-status syns om en av **färgknapparna** eller **TEXT-knappen** trycks in.
- ➡ Menyraden visas då automatiskt för en kort stund när ett program med andra inställningsmöjligheter än föregående börjat eller om du skiftar till en annan kanal.

Menyerna med alternativ är tillgängliga medan visning av TV-status visas. Den kan öppnas igen med **INFO-knappen**.

-     **Röd knapp:** Kanalalternativ för operatörer med kanalpaket
- Grön knapp:** Språk/ljud
Tillgängliga ljudformat och deras beteckningar beror på programmet som sänds.
- Gul knapp:** Val av tid
- Blå knapp:** CA-modul-urval
Urval av CA-modul visas bara om två¹⁾ CA-moduler har satts i som båda kan avkoda vald kodad sändare.
I detta fall kan du välja vilken av de båda CA-modulernasom ska avkoda sändaren
-  **TEXT:** Textremsor
Tillgänglig textremsor beror på programmet som sänds.

¹⁾ Beroende av utrustningen av TV-apparaten.

PIP

PIP (picture in picture = bild i bild)

Bild i bild är när två olika bilder visas samtidigt på TV-skärmen.

Begränsningar för PIP-läge:

- ➔ Vid PIP användning gäller inskränkningar för framställning liksom urvals- och kombinationsmöjligheter för huvudbild/PIP. Om dessa begränsningar kan du läsa mer om i den utförliga bruksanvisningen (se sidan 32).

PIP (BIB)-driftsformer

iPIP Endast för apparater **med** Digital video: Vid start av iPIP-läget skjuts TV-bildens kanal in i PIP-bilden. TV-bildens kanal kan nu väljas fritt. Då iPIP-läget avslutas låses PIP-bilden åter till TV-bilden och PIP-fönstret.

En orange ram runt PIP-bilden anger iPIP-funktion.

Standard-PIP Kanaler för PIP- och TV-bild kan väljas och bytas ut fritt (färgknappar har PIP-specifik innebörd, se höger spalt).

En grön ram runt PIP-bilden anger att kanalvalet återges i PIP-bilden. En vit ram innebär att hanteringen avser huvudbilden. Om ramen är blå är PIP-skanning aktiv i PIP-bilden.

Starta och avsluta iPIP-läge

PIP

Genom att man trycker på **PIP-knappen** blir den aktuella TV-bilden till PIP-bild. För TV-bilden kan du välja andra kanaler och ändå behålla PIP-bilden. Så kan du förskjuta reklam eller programavsnitt till PIP - bild.

PIP

PIP-bilden blir åter till TV-bild (PIP från).

Starta och avsluta standard-PIP-lägen

PIP

Visa/dölj PIP-bild.

Funktion för färgknappar vid funktion Standard-PIP



Grön knapp: Urval PIP/huvudbild.

Gul knapp: Byter innehållet mellan TV-bilden och PIP-bilden.

Blå knapp: **PIP-skanning** i PIP-bilden starta/stoppa.

Elektronisk programguide

Elektronisk programguide – EPG

EPG står för Electronic Programme Guide och visar programinformation på bildskärmen. Systemet kan användas som en tidning för att ta reda på den aktuella programtablan. Dessutom kan programmen sorteras i olika kategorier, de kan markeras och användas för att programmera inspelning.

Starta och avsluta EPG

EPG

EPG: Öppna/stäng EPG.

- ➔ EPG är endast tillgänglig för DVB-kanal.
- ➔ Vid första start av EPG hjälper en assistent dig genom de nödvändiga förinställningarna.



Visning av programtidningen är indelad i två områden. Uppgifterna i den övre delen begränsar de visade programmets omfattning.



Blå knapp: För att flytta mellan de övre inmatningsraderna **Datum**, **...**, **Ämnen** och programlistan under.

Teletext

Teletext / videotext

TV-apparaten är kompatibel både med TOP-Text och FLOF. Upp till 2000 sidor kan sparas så att det går lätt att komma åt dem.

Starta och avsluta teletext



TEXT: Öppna teletext.

Om HbbTV erbjuds av stationen, öppnas vid ny tryckning av **TEXT-knappen** MediaText/HbbTV-text⁽¹⁾ (se sidan 23). Funktionen för **TEXT-knappen** kann ställas in (se sidan 23). Fabriksinställning är **Standard-text-TV först**.



TEXT: Ett ytterligare tryck på **TEXT-knappen** avslutar Teletext/MediaText.

Välja sida med färgknapparna



Röd knapp: Sida tillbaka.

Grön knapp: Sida fram.

Gul knapp: Bläddra till nästa kategori.

Blå knappen: Bläddra till nästa kategoriområde.

Den färgade stapeln (i TOP) resp. den färgade texten (vid FLOF) i de näst sista raden visar, med vilken färgknapp du kan växla temaområde och bläddra vidare bland teman.

Visning av teletext-sidor



0 AV: Stanna automatisk bläddring.



9: Förstora sidan (tryck flera gånger).



PIP: Visa/dölj TV-bilden (Helbild/Split Screen).

Digital radio

Radioanvändning

TV apparaten kan ta emot digitala radiosändningar över DVB och Internet⁽¹⁾. Du kan dessutom via TV-apparatens **ljud-/AV-ingångar** spela upp ljud från en extern apparat via TV-apparaten.

► **AUDIO-knappen** är från fabriken satt till radio-drift.

Slå på radion



Tryck på **AUDIO-knappen** på fjärrkontrollen.

Eller:



MEDIA: Öppna **MediaPortal**.



◀ ▶ ▲ ▼ Välj **DVB radio / Internet Radio**⁽¹⁾, **OK** öppna.

Du ser ett informationsfönster för aktuellt inställd sändare. Vid första start av Internetradio visas stationsöversikten.

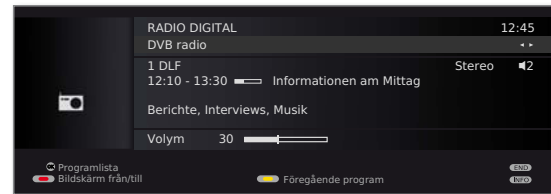

Vid bestående Internetanslutning:

◀ ▶ Växla mellan **DVB radio** och **Internet Radio**⁽¹⁾.

Sätta på/stänga av bildskärm



Röd knapp: Stänga av bildskärmen.

Genom att stänga av bildskärmen sjunker TV apparatens effektförbrukning.

Lysdioden på apparaten blir orange istället för grön.

Sätta på bildskärmen:

Tryck **röd knapp** eller **OK-knapp** (programlisten öppnas).

Radioanvändning av



Tryck **TV-knappen** eller



END-knappen på fjärrkontrollen.

⁽¹⁾ Beroende av TV-apparatens utrustning och motsvarande inställningar.

Digital video (DR+ / USB Recording)

Med den digitala videon på din Loewe TV kan du spela in sändningar på TV-apparatens inbyggda hårddisk (för TV-apparater **med** DR+) eller på en till USB ansluten extern hårddisk (för USB-inspelning **bara** för enheter **utan** DR+).

I denna snabbguide beskrivs endast de viktigaste basfunktionerna. Hela funktionsskalan och de olika inställningsmöjligheterna beskrivs i den detaljerade bruksanvisningen för din TV-apparat. Denna kan du ladda ner från Loewe support-portal, se sidan 32.

Tidsfördröjt TV-tittande

Den digitala inspelarens kontinuerliga drift (endast för enheter med DR+) är inställd från fabrik. I detta fall kommer TV-programmet du tittar på automatiskt att inkluderas i bakgrunden. Fördröjningen är maximalt ca 3 timmar.

- Upphovsrättskyddade program (t.ex. Macrovision) kan av juridiska skäl inte visas med tidsfördröjning.

Avbryta



Tryck på **PAUSE**-knappen.

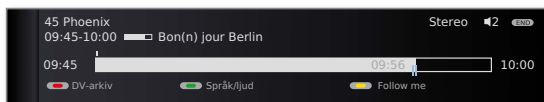

TV-bilden blir en stillbild och den digitala videons indikering visas.

Fortsätta (tidsfördröjt TV-tittande)



Tryck in **PLAY**-knappen.

Nu fortsätter TV-programmet med tidsfördröjning från den tidpunkt som **PAUSE**-knappen trycktes in. Istället för paussymbolen **II** visas uppspelningssymbolen **▶**.

Växla till livebild



Tryck på **STOP**-knappen.

Du ser sändningens livebild på nytt.

Snabbspolning framåt och bakåt

Under det tidsfördröjda TV-tittandet går det att spola framåt och bakåt i tre olika hastigheter. Under spolningen görs inget ljud.



Tryck lite längre på **◀◀** eller **▶▶**.

Hoppa

Vid TV-tittande med tidsfördröjning kan man trycka kort på knappen **◀▶** för att hoppa den inställda överhoppningslängden och slippa ointressanta delar.

Om Smart Jump är aktiverat halveras hoppfunktionen för hoppriktningen efter varje byte. Hoppar du däremot fler än tre gånger i följd i samma riktning, fördubblas hoppsträckan (max 8 min).



▶▶ Hoppa framåt.



◀◀ Hoppa bakåt.

Slow motion

Under en paus (stillbild) kan fyra slow motion-hastigheter användas. Under slow motion-spelning hörs inget ljud. Det går inte att använda slow motion bakåt i HDTV-program.



Tryck på **PAUSE**-knappen.



Tryck kort på **◀◀** eller **▶▶**.

Ökad hastighet:

Tryck fler gånger på **◀◀** eller **▶▶**.

Digitala videons arkiv / Videoarkiv

Filmer som ska spelas upp vid ett senare tillfälle kan spelas in i arkivet för den digitala videon. Uppspelning av inspelningar startas i arkivet.

Öppna DV-arkiv



Öppna **DV-arkiv / Videoarkiv**.

Eller:



MEDIA: Öppna **MediaPortal**.



◀ ▶ ▲ ▼ Välj **DV-arkiv / Videoarkiv**,
OK öppna.

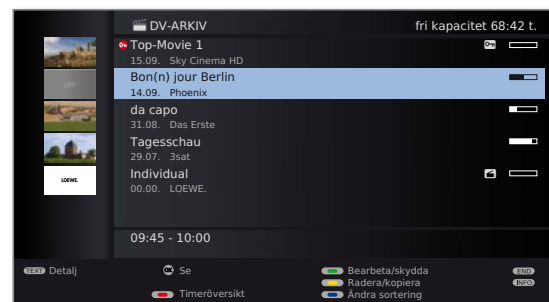

Digital video (DR+ / USB Recording)

Arkivinspelning

Sändningen du spelar in med den inbyggda digitala videon eller extern hårdisk, samlas i DV-arkivet. Under en pågående arkivinspelning kan du titta på ett program (endast för enheter med inbyggd hårdisk) eller spela ett redan inspelat program från arkivet. Du kan återge programmet du spelar in på ett arkiv, för TV-apparater med DR+ och vid USB Recording med en tidsfördröjning.

Direktinspelning



Tryck ned **RECORD-knappen** kort: Starta direktinspelning. Valet av **Inspelningstid** visas.

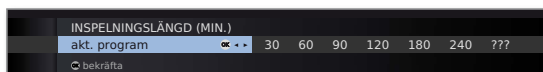

◀ ▶ Välj önskad inspelningstid.

akt. program: Programmet som du just har tittat på sparas i DV-arkivet.

???: Mata in inspelningstiden manuellt med sifferknapparna på fjärrkontrollen.



OK Bekräfta. Visa **Timerdata**.

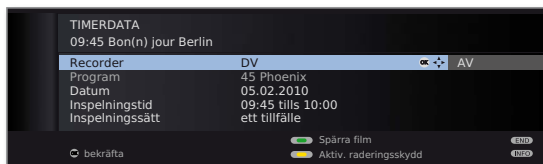

Kontrollera timerdata, ändra vid behov och bekräfta med **OK**. Inspelemingen startas.

Omgående inspelning

Vid direkt inspelning startar inspelemingen omgående med ett enda knapptryck. Du behöver bara bestämma inspelningstiden. Val av inspelningsskärms (t.ex. DVD-spelaren) bortfaller. Sändningen spelas alltid in på den inbyggda hårddisken ⁽¹⁾ eller på USB-minnet ⁽²⁾.



Håll **RECORD-knappen** nedtryckt länge: Starta omgående inspelning.

Valet av **Inspelningstid** visas.



◀ ▶ Välj önskad inspelningstid,
OK bekräfta.

Arkivuppspelning

Alla inspelade program kan väljas i arkivet och spelas upp. Under arkivuppspelemingen kan ett annat program spelas in i arkivet.

Uppspelning ur arkivet

➡ Arkiv öppet (se sidan 20).



▲ ▼ Välj inspelning.

OK Starta uppspelemingen.

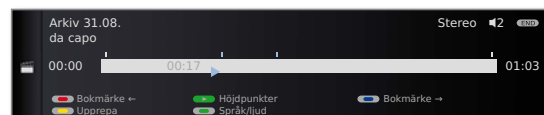

För arkiv återgivning finns funktionerna för snabbspolning framåt och bakåt, hoppa, Smart Jump, slow motion osv identiskt med tidjustera TV-apparaten (se sidan 20).

Skapa bokmärke

Under uppspelemingen av en arkivinspelning kan bokmärken skapas.



Håll **PLAY-knappen** nedtryckt: Skapa bokmärke.

Du ser ett bildskärmsmeddelande. Uppspelningssymbolen visas och bokmärket syns över fältet för uppspelemingen. Du kan sätta upp till 15 bokmärken per inspelning.

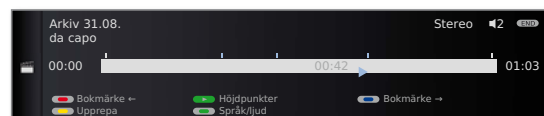

➡ Automatiska bokmärken är vita. Manuella bokmärken är blå.

Hoppa till bokmärke



INFO: Visa statusindikering.



Blå knapp: Hoppa till nästa bokmärke.



Röd knapp: Hoppa till föregående bokmärke.

⁽¹⁾ endast för TV-apparater med DR+.

⁽²⁾ endast för TV-apparater utan DR+.

Digital video (DR+)

DR+ Streaming

Du kan frisläppa dina DV-arkiv-inmatningar ⁽¹⁾ och se dessa i nätverket med andra Loewe TV-apparater. Dessutom kan en pågående sändning helt enkelt avbrytas och tas med till en annan TV-apparat (Follow me-funktion) ⁽¹⁾.

DV-arkiv-inmatningar spelas upp via nätverket



Öppna DV-arkiv / Videoarkiv.

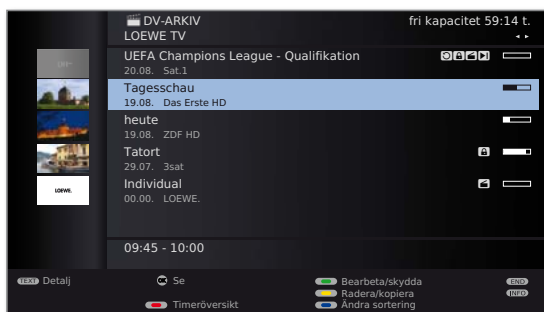

◀ ▶ Välj den önskade TV-apparaten.

Namnet på den frigivna TV-apparaten visas i den andra raden (i exempel: **LOEWE TV**).

▼ ▲ Markera önskad arkivinmatning,
OK Se arkivinmatning.

Utökad standby-läge med DR+ Streaming-frigivning

Din TV-apparat kan kopplas i ett utökad standby-läge, för att DR arkivet även i avstängt tillstånd kan frigges ⁽¹⁾.



MEDIA: Öppna MediaPortal.

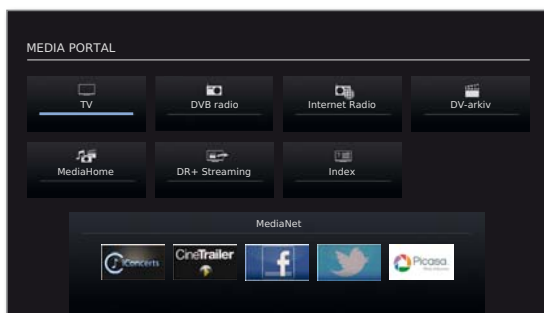

◀ ▶ ▲ ▼ Välj **DR+ Streaming**,
OK öppna.

Follow me-funktion

Med Follow me-funktionen kan du avbryta en pågående sändning och fortsätta återgivningen på en annan Loewe TV-apparat från punkten för avbrottet ⁽¹⁾.



Tryck på **PAUSE**-knapp.

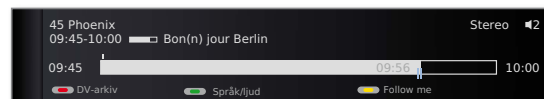

TV bilden fryses och digital videons statusvisning bländas in.



Gul knapp: Aktivera **Follow me**.

En bildskärm visas. Efter ca 20 sekunder startas en arkivmenyinspelning. Sändningen överförs till DV-arkivinspelning. TV apparaten stängs automatiskt av.

Sändningen frisläpps nu av inspelningande TV-apparaten till nätverket. Öppna DV-arkivet / videoarkivet för apparaten på vilken du vill fortsätta visningen. Sändningen visas i orange under den pågående inspelningen.

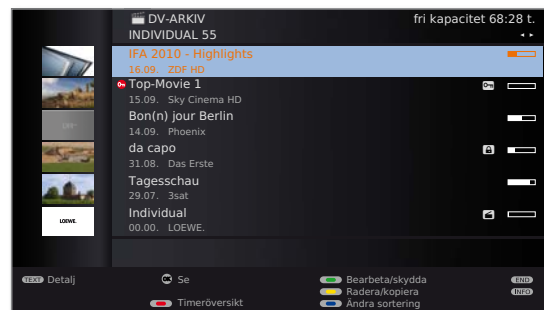

⁽¹⁾ endast för TV-apparater med inbyggd hårddisk (DR+).

Interaktiva datatjänster

HbbTV / MediaText

HbbTV⁽¹⁾ (Hybrid broadcast broadband television) erbjuder användare omfattande multimedie-innehåll, exempelvis bibliotek eller ytterligare information om det aktuella programmet, om det erbjuds från den aktuella stationen.

MediaText är för användning av nästa teletext-/videotext-generation på basis av HbbTV. MediaText / HbbTV-text kan anropas från en HbbTV-applikation eller startas direkt.

➡ För användning av HbbTV / MediaText ska TV-apparaten förfoga över en anslutning till internet. För det löpande tillgång till video rekommenderas en anslutning med minst 6000 kbit/s (DSL 6000 eller likvärdigt).

Öppna HbbTV-applikation

Om efter ett programbyte en HbbTV applikation finns tillgänglig för den valda kanalen, laddas denna vid automatisk startbeteende från HbbTV sändaren och en röd knappsymbol framtonas. Vid manuell start laddas applikationen först med ett tryck på den **röda knappen**.

- ➡ HbbTV erbjuds av vald station.
- ➡ Internet-anslutning.
- ➡ inställning HbbTV läge på **till**.

 **Röd knapp:** Ladda/tona fram HbbTV-applikation.



Utseende, tangentbordslayout och de funktioner för Hbb TV applikationer som finns tillgängliga är beroende av leverantör.

I vissa fall stöds inte inspelningar och reserveringsfunktioner för applikationerna motsvarande.

Loewe garanterar inte tillgänglighet, funktion och innehåll för HbbTV applikationer.

Tona bort / stänga HbbTV-applikation

END: Tona bort/stänga HbbTV-applikation .

Beroende på det inställda **startförhållande** tonas HbbTV-applikationen bort (**automatiskt**) eller stängs (**manuellt**). Vid startbeteende **automatiskt** krävs en andra tryckning på **END-knappen**. Du ser när du stänger ett meddelande på skärmen.

⁽¹⁾ Beroende av TV-apparatens utrustning och motsvarande inställningar.

Öppna HbbTV-text direkt

- ➡ MediaText/HbbTV-text erbjuds av vald station.
- ➡ Internet-anslutning.

TEXT

TEXT: Öppna „Standard“-teletext (se sidan 19).

Genom att på nytt trycka på **TEXT-knappen** öppnas MediaText/HbbTV-Text. Funktionen för **TEXT-knappen** kann ställas in (se nedan).

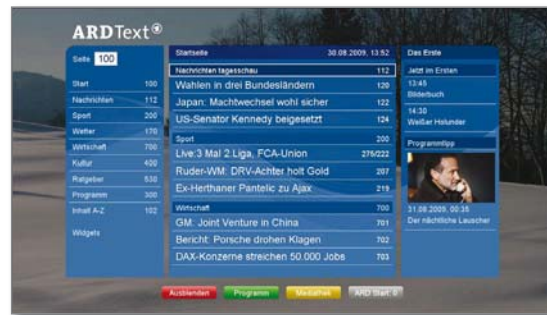

Navigeringen inom HbbTV-text och färgknapparnas be-
läggning kan variera beroende på operatör.

Lämna HbbTV-text / standard-teletext

TEXT

TEXT: Ett ytterligare tryck på **TEXT-knappen** avslutar teletext.

HbbTV-inställningar

Hbb-TV inställningar hittar du under **TV-meny** → **Inställningar** → **Övriga**.

HbbTV-inställningar: HbbTV-läge från / till

Om HbbTV-läget är aktivt (fabriksinställning), kan dessutom extraerbjudande och extrainformation (t.ex. från Internet) visas, förutsatt att det erbjuds av den aktuella sändaren.

HbbTV-inställningar: Startförhållande för HbbTV-stationer

Här kan du ange om en tillgänglig HbbTV-applikation **automatiskt** ska laddas efter programbytet eller **manuellt** först efter att den röda knappen tryckts. Efter laddning av HbbTV-applikationen, visas en bildskärmsanvisning från programleverantören.

HbbTV-inställningar: TEXT-knappens funktion

Vid inställning **Standard-Text-TV först** öppnas standard text-TV vid första tryck på knappen . Förnyad tryckning på denna knapp visar media-text. Motsvarande omvänt är det för knappen, när **MediaText först** valts.

Interaktiva datatjänster

MHP

MHP (Multimedia Home Platform)⁽¹⁾ är en DVB-standard för överföring och visning av interaktivt innehåll på digitala TV-apparater på basis av programspråket Java™.





MHP möjliggör radiobaserade tjänster som informationssidor (utökad videotext) och spel.

- ➔ MHP är för apparater med TV-chassi SL121 av tekniska skäl **inte** tillgängligt.
- ➔ MHP är **bara i Italien** tillgängligt för några sändare över DVB-T. Som **apparatposition** måste **Italien** vara valt.
- ➔ För användning av MHP krävs en Loewe MHP-stick (USB-stick med MHP-program). Vid TV-apparater för den italienska marknaden är denna gömd i det lägre USB-gränssnittet till TV-apparaten från fabrik (se sidan 30, position ⑥).
Innan du tar TV-apparaten i bruk, kontrollera om MHP-sticket är rätt insatt. Det kan ha lossnat under TV-apparatens transport.
- ➔ För apparater som är befintliga på marknaden (från chassi SL15X) kan MHP-sticket erhållas som tillbehör i din fackhandel. För användning av MHP måste apparatens programvara uppdateras till paketversion 7,x.
- ➔ MHP-sticket måste anslutas direkt till ett USB-uttag på TV-apparaten. Drift via en USB-hub är inte möjlig.
- ➔ Den röda färgknappen används för att vid interaktiv datatjänst tona in HbbTV och MHP-tjänster. För att undvika problem vid användning, rekommenderas att stänga av HbbTV-modus (se **HbbTV-inställningar: HbbTV-läge från / till** på sidan 23).

Öppna MHP-applikationer

Om efter ett programbyte en MHP-applikation är tillgänglig för den valda sändaren bländas en bildskärmsanvisning in.

- ➔ Loewe MHP USB-Stick är instuckat.
- ➔ MHP erbjuds från den valda sändaren.

    **Röd knapp:** Inblända MHP-applikation.



Utseende, knappbeläggning och tillgängliga funktioner för MHP TV-applikationer är beroende av leverantör. Loewe lämnar ingen garanti för tillgänglighet, funktion och innehåll av MHP-applikationerna.



◀ Gå ett steg tillbaka inom applikationen(BACK).

Tona bort MHP-applikation



END: Tona bort MHP-applikation (EXIT).

Efter nertoning av en MHP-applikation kan det förekomma att MHP-applikationen inte friger **OK-knappen** som den ska.

Att öppna sändarlista/favoritlista med **OK-knappen** är då inte möjligt.

Byt sändare med **P+/-**, för att återställa den ursprungliga funktionen för **OK-knappen**.

Inställningar för MHP

Med knappen **Applikationslista** i MediaPortal (se sidan 12) kan du göra inställningar för MHP och direkt öppna applikationer.

⁽¹⁾ Beroende av apparattypn.

Interaktiva datatjänster



MHEG-5

I några engelskspråkiga länder överförs text-TV för DVB sändare enligt MHEG-5 standard. Den innehåller text, grafik, funktioner och anknytningar.

➡ Tillgängligt t.ex. i Storbritannien, Irland och Nya Zeeland.

Öppna MHEG-5-applikation

Om efter ett programbyte en MHEG-5-applikation är tillgänglig för den valda sändaren bländas en bildskärmsanvisning in.

    **Röd knapp:** Inblända MHEG-5-applikation.



Beroende av respektive erbjudande från leverantören används pilknapparna **▲ ▼ ◀ ▶**, **OK-knappen**, **Färgknappen**, **END-knappen**, **TEXT-knappen** och ibland också **Sifferknappar** för MHEG-5-applikationen.

Utseende, knappbeläggning och tillgängliga funktioner för MHEG-5 TV-applikationer är beroende av leverantör. Loeve lämnar ingen garanti för tillgänglighet, funktion och innehåll för MHEG-5-applikationer.

Öppna MHEG-5-text-TV

 Om efter ett programbyte inget meddelande visas, hur du kan byta till text-TV trycker du **TEXT-knappen**.

Avsluta MHEG-5-applikation / MHEG-5-text-TV



P+/P- Välj annan sändare

eller följ menyguiden på bildskärmen.

MediaHome

Under **MediaHome** visas både data från till TV-apparaten direktanslutna minnesenheter (t.ex. USB-enheter) som data som du får tillgång till via ditt hemnätverk (t.ex. från en mediaserver på en dator eller ett nätverks hårddisk).

Hämta MediaHome

MEDIA

MEDIA: Öppna MediaPortal.



◀ ▶ ▲ ▼ Välj MediaHome, OK öppna.

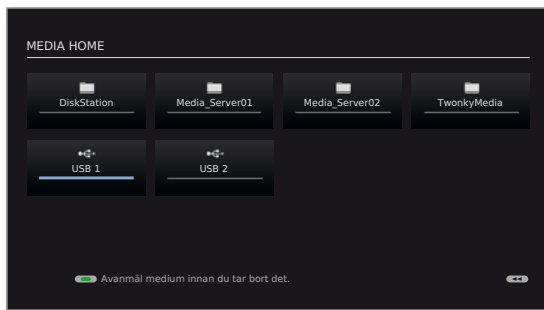

◀ ▶ ▲ ▼ Markera önskade mediakällor.

OK Markerad mediakälla öppnas. Det tillgängliga innehållet för mediakällan visas (se högra spalten).

► De visade mediakällorna beror av dina tillgängliga/använda apparater.

MediaCenter En till ditt hemnätverk ansluten Loewe MediaCenter.

TwonkyMedia Exempel på mediaserver i ditt hemnätverk. Den exakta WMP11 benämningen beror på vad du använder för mediaserver.

USB USB-minnen till USB-anslutningarna på din TV. Den exakta benämningen beror på den aktuella minnesenheten.

Avanmäl USB-medium

Du bör alltid frigge USB-enheten efter användning innan du kopplar loss den från TV. Du undviker därmed data-förlust.



Grön knapp: Avanmäl USB-medium innan du tar bort det.

Allmän navigering i mediaöversikten

► Grafiken på denna sida visar exempel på den två spaltiga listvyn. Vyn kan ändras vid behov.



▲ ▼ Välj önskad mapp.

▶ Öppna markerad mapp. Innehållet i mappen visas i höger fönster.

◀ Gå tillbaka en mapp-nivå vid behov.

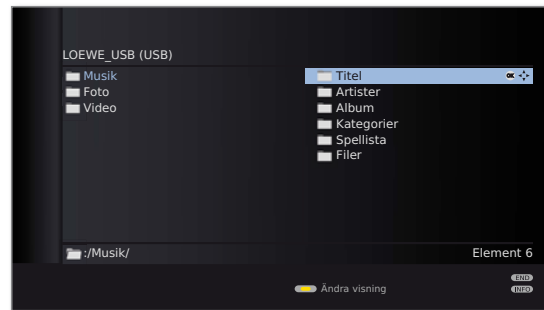

◀ ▶ ▲ ▼ Upprepa vid behov. Innehållet i den valda mappen visas i höger fönster, den tidigare mappstrukturen i vänster fönster.

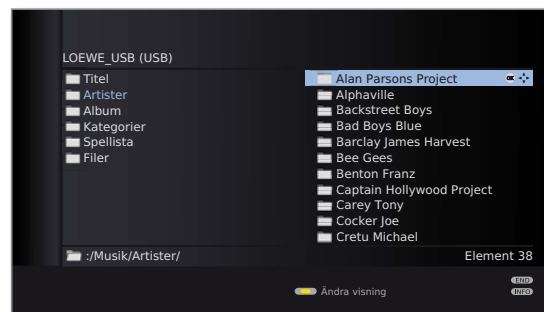

▲ ▼ Välj mediafil (i exemplet under musiktiteln).

OK Spela upp/visa den markerade mediafilen.

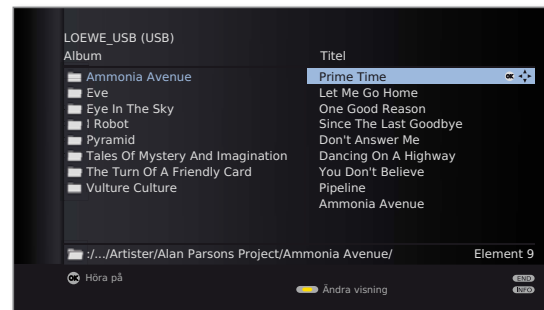

MediaNet

Under menypunkt **MediaNet**⁽¹⁾ finner du en ständigt växande plattform för interaktiva TV-applikationer på Internet. Alla användningar är optimerade för att användas på TV-apparaten. Dessutom kan du med den inbyggda Opera-sökmotorn direkt öppna webbsidor på nätet.

Webbläsaren kan också användas utan en Internetanslutning. Detta gör att lokala enheter kan nås, vilket ger ett webbgränssnitt (t.ex. routrar, hem kontroll, hem nätverksserver).

Hämta MediaNet

MEDIA

MEDIA: Öppna MediaPortal.



◀ ▶ ▲ ▼ Välj MediaNet,
OK öppna.



◀ ▶ ▲ ▼ Markera önskat online innehåll.
OK Visa/spela upp innehåll.



Röd knapp: Redigera favoriter
Du kan definiera mediainnehållet från temaområdet som personliga favoriter samt flytta eller radera favoriter.

Grön knapp: Internet
Här kan du ange Internetadresser och öppna de tillhörande Internetsidorna (se högra spalten).

Gul knapp: Personligt område
Via en definierad åtkomstkod kan du definiera och hämta Internetsidor i det personliga området.

Blå knapp: Genomför inställningar för MediaNet.

Internet

🔴 🟢 🟡 🔵 **Grön knapp:** Öppna Internet.

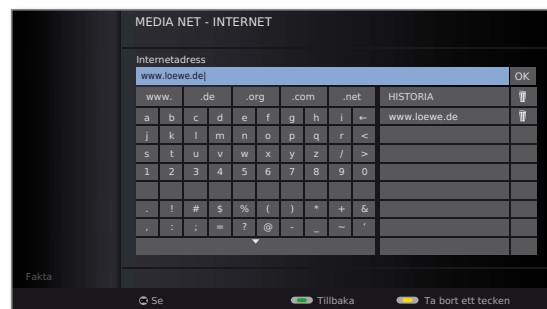

◀ ▶ ▲ ▼ Välja önskade tecken/begrepp,
OK Mata in i inmatningsfältet.

När Internetadressen är fullständig:

▲ ▼ Byt i inmatningsfältet.
OK Se sidan.

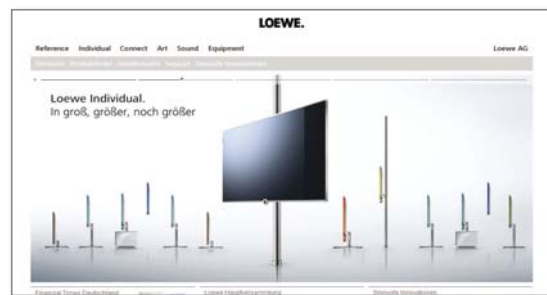

P+/P- Bläddra sidor vertikalt.

INFO

INFO: Bländra in MediaNet-Inforad.



◀ ▶ ▲ ▼ Välj länk eller textinmatningsfält,
OK öppna länk resp. bekräfta textinmatning.



➡ Med inmatningsfält på webbsidor kan bokstäver och siffror vid sidan av **sifferknapparna** även inmatning ske med ett USB-tangentbord.

END

END: Avbryt textinmatning och lämna inmatningsfältet.

TEXT

TEXT: Tillbaka till adressinmatningsfönstret.

⁽¹⁾ Beroende av utrustningen av TV-apparaten. Utseende, menypunkter och tillgängliga funktioner i MediaNet kan variera beroende av apparattyp och programstatus för TV-apparaten.

Menystruktur

TV-meny – översikt

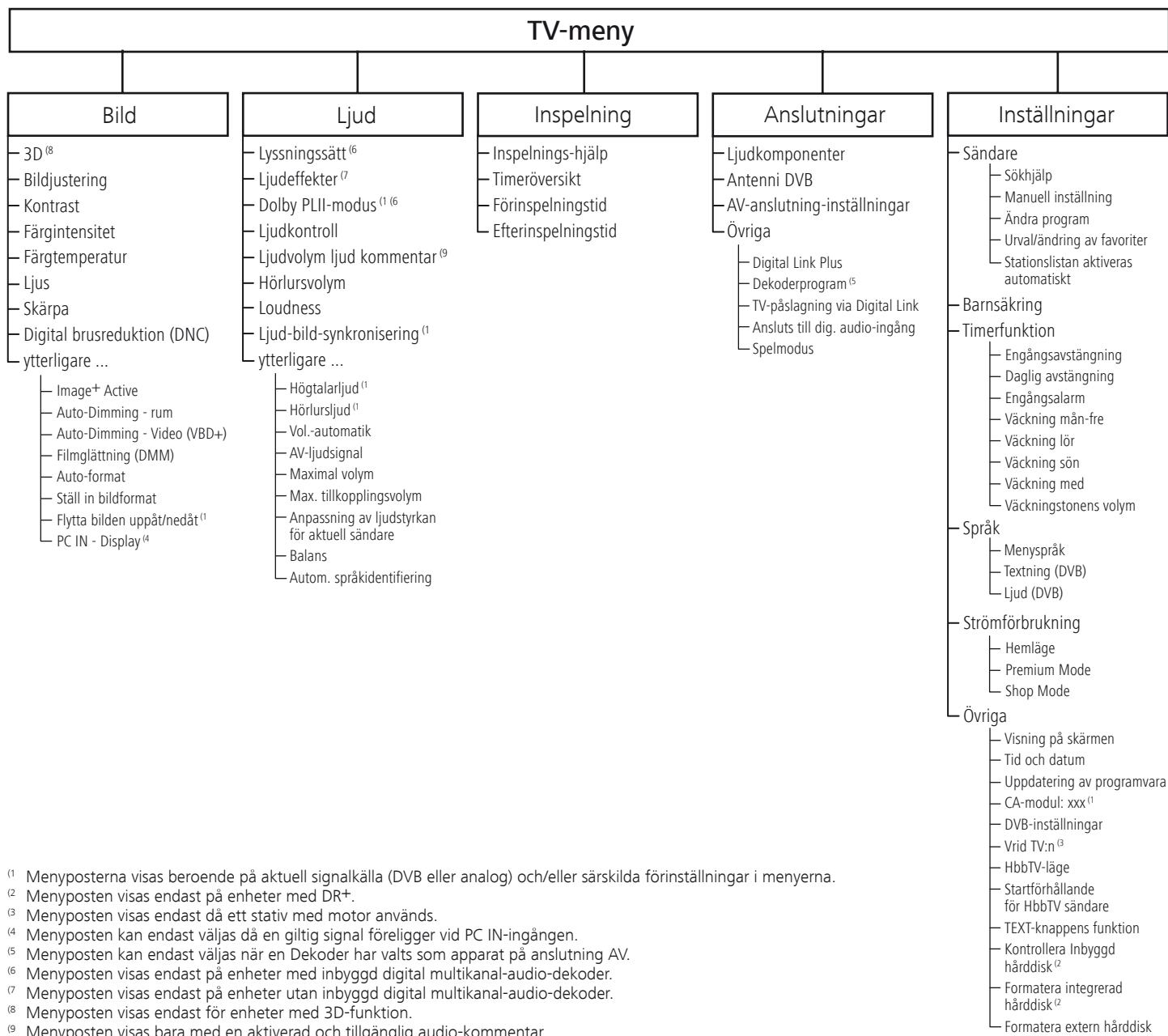

¹ Menyposterna visas beroende på aktuell signalkälla (DVB eller analog) och/eller särskilda förinställningar i menyerna.

² Menyposten visas endast på enheter med DR+.

³ Menyposten visas endast då ett stativ med motor används.

⁴ Menyposten kan endast väljas då en giltig signal föreligger vid PC IN-ingången.

⁵ Menyposten kan endast väljas när en Dekoder har valts som apparat på anslutning AV.

⁶ Menyposten visas endast på enheter med inbyggd digital multikanal-audio-dekoder.

⁷ Menyposten visas endast på enheter utan inbyggd digital multikanal-audio-dekoder.

⁸ Menyposten visas endast för enheter med 3D-funktion.

⁹ Menyposten visas bara med en aktiverad och tillgänglig audio-kommentar.

Menystruktur

Radiomeny – översikt

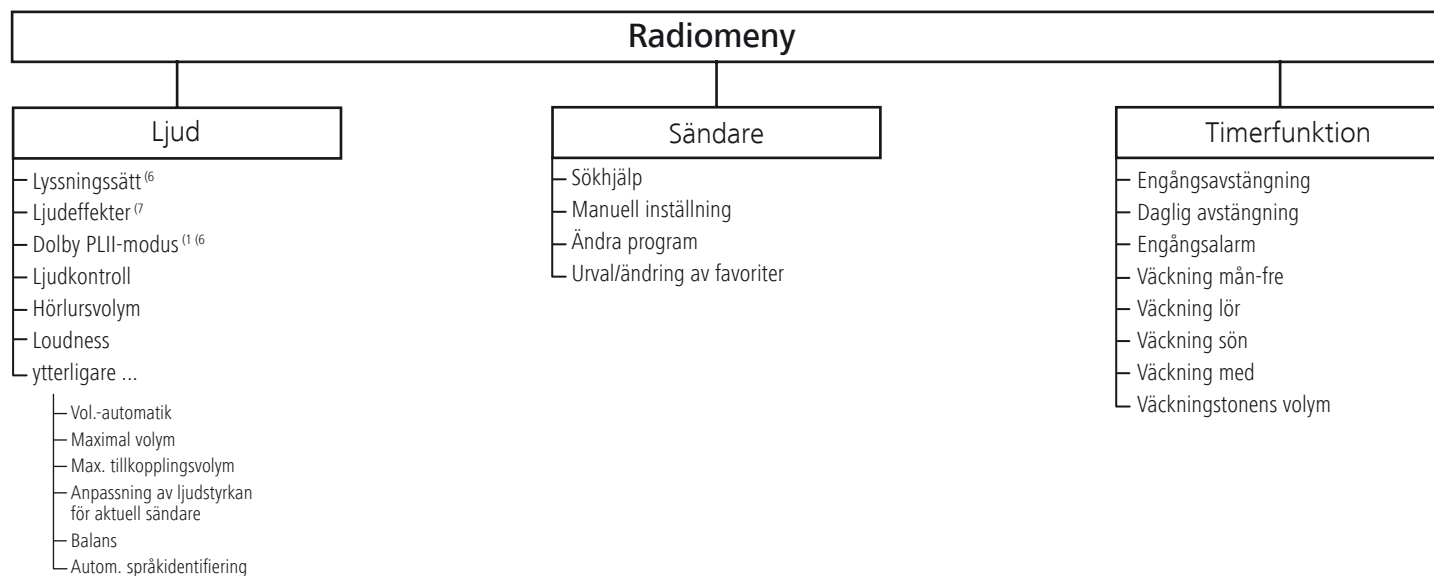

Övriga menyer – översikt

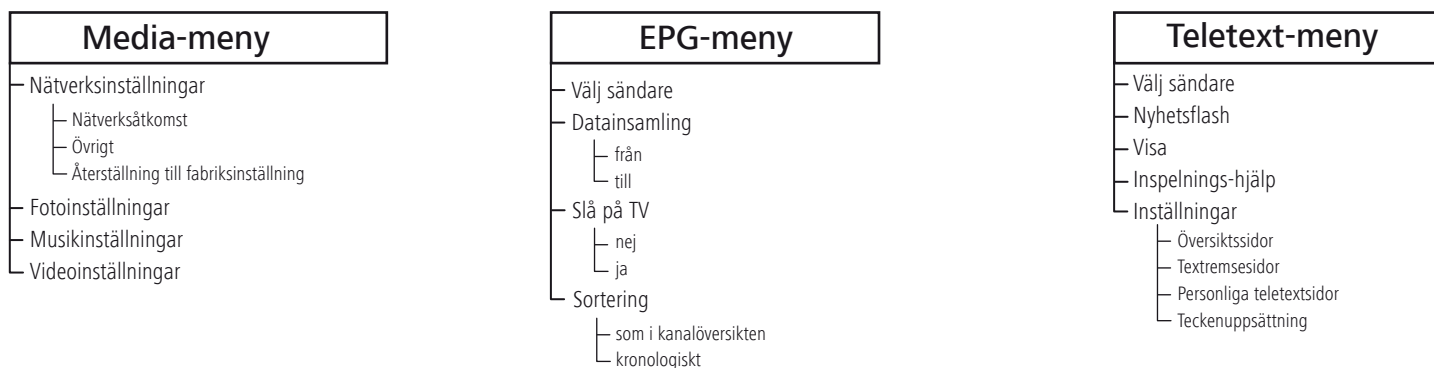

Anslutningar på baksidan

Anslutningarnas placering

Anslutningens placering är visad som exempel (Individual 40/46). Beroende av apparattyp kan tillgänglighet och placeringen för enskilda anslutningar variera.

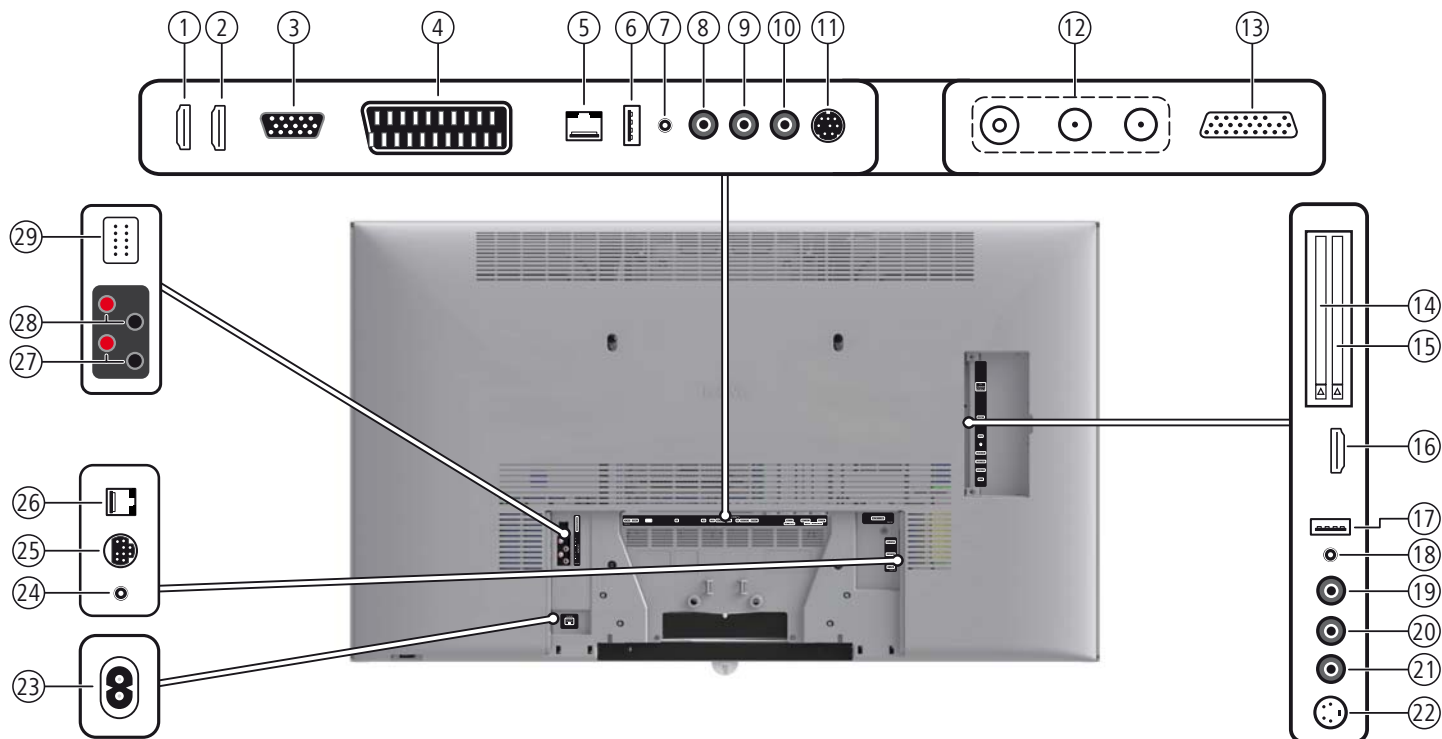

- ① **HDMI 1** - HDMI (DVI)-ingång 1
- ② **HDMI 2** - HDMI (DVI)-ingång 2
- ③ **PC IN** - VGA-/XGA-ingång
- ④ **AV** - Euro-AV-uttag
- ⑤ **LAN** - Nätverksanslutning
- ⑥ **USB** - USB-kontakt
- ⑦ **AUDIO IN** - Ljudingång (analog)
- ⑧ **AUDIO DIGITAL OUT** - Digital ljudutgång
- ⑨ **AUDIO DIGITAL IN** - Digital ljudingång / **AUDIO OUT L** - Ljudutgång vänster (analog)
- ⑩ **CENTER IN** - Center-ljudingång (analog) / **AUDIO OUT R** - Ljudutgång höger (analog)
- ⑪ **SERVICE** - Serviceuttag
- ⑫ **ANT-TV** - Antenn/kabel analog/digital
- ⑫ **ANT SAT / ANT SAT 2** - Satellitantenn (Sat-tuner 1 eller Sat-tuner 2)
- ⑫ **ANT SAT** - Satellitantenn (Sat-tuner 1)
- ⑬ **AUDIO LINK** - Surround-ljudutgångar (analog)
- ⑭ **CI-COMMON INTERFACE** - Common Interface 1 (CI-slot 1)

- ⑮ **CI-COMMON INTERFACE** - Common Interface 2 (CI-slot 2)
- ⑯ **HDMI 3** - HDMI (DVI)-ingång 3
- ⑰ **USB** - USB-kontakt
- ⑱ **🎧** - Uttag för hörlurar
- ⑲ **AUDIO IN L** - Ljudingång vänster (AVS)
- ⑲ **AUDIO IN R** - Ljudingång höger (AVS)
- ⑳ **VIDEO IN** - Videoringång (AVS)
- ㉑ **AVS** - S-VHS-kontakt (AVS)
- ㉒ **220-240V~ 50/60Hz** - Nätanslutning
- ㉓ **IR LINK** - Anslutning infraröd-sändare
- ㉔ **CONTROL** - Vridstativstyrning
- ㉕ **RS-232C** - Seriellt gränssnitt
- ㉖ **AUDIO OUT L** - Högtalaranslutning vänster (+/-)
- ㉖ **AUDIO OUT R** - Högtalaranslutning höger (+/-)
- ㉗ **SYSTEMSPEAKER** - Loewe högtalarsystem-anslutning

Anslutningar på baksidan

Anslutningarnas funktion

Följande tabell visar beteckning, typ och funktion för anslutningarna. Beroende av använd apparattyp är enskilda anslutningar inte aktuella. Vissa anslutningar kan beroende av apparattyp/-variant kompletteras med motsvarande modul.

Benämning	Typ	Funktion / signal	
	Nätuttag	220-240 V ~ 50/60 Hz	Försörjningsspänning
AUDIO OUT + R -	Skruvklämma (2x)	Högtalare höger:	+ (röd) / - (svart)
AUDIO OUT + L -	Skruvklämma (2x)	Högtalare vänster:	+ (röd) / - (svart)
	Kontakt 10-polig	Loewe högtalarsystem:	
  	HDMI typ A	Digital Video/Audio IN:	Digitalbild och -ljud
	D-SUB 15-polig	Video IN:	PC/STB-bildsignal
		Video IN:	Y/C (S-VHS/Hi 8) FBAS (VHS/8 mm) RGB
	EURO-AV	Video OUT:	FBAS (VHS/8 mm) Y/C (S-VHS/Hi 8)
		Audio IN:	L/R
		Audio OUT:	L/R
	RJ-45	Ethernet / Fast Ethernet:	Nätverk gränssnitt
	USB typ A	USB 2.0 (max 500 mA):	Multimedia filer/mjukvaru-uppdatering
	Kontakt 3,5 mm	Audio IN:	L/R
	Cinch	Digital Audio OUT (SPDIF):	Digitalljud
	Cinch	Digital Audio IN (SPDIF):	Digitalljud
	Cinch	Audio IN: max. 2Vrms:	Center
AUDIO OUT  / 	Cinch (vit/röd)	Audio OUT:	L/R
	Mini-DIN		Service/L-Link
  	IEC-uttag	75 Ohm / 5 V / 80 mA:	Antenn/Kabel/DVB-T/C
  	F-uttag	75 Ohm 13/18 V / 450 mA:	ANT-SAT DVB-S/S2
  			
	D-SUB 26-polig	Audio OUT:	Multiljud
	RJ12	Data I/O:	Seriellt gränssnitt
	Mini-DIN		Vridstativstyrning (Positioneringsexakthet 1,5°)
	Kontakt 3,5 mm		Anslutning för IR-sändare
	CI-Slot	Common Interface:	Plint för CA-modul
	Kontakt 3,5 mm		Hörlurar 32–2000 Ohm
 	Cinch (vit/röd)	Audio IN:	L (vit) / R (röd)
	Cinch (gul)	Video IN:	FBAS (VHS/8 mm)
	Mini-DIN	Video IN:	Y/C (S-VHS/Hi 8) FBAS (VHS/8 mm)

Miljöskydd

Energiförbrukning

TV-apparaten har en energisnål standby-anslutning. I standby-läget sjunger effektförbrukningen. Om ni vill spara mer ström kan apparaten stängas av med **strömbrytaren**. Beakta emellertid att under omständigheter EPG data (elektronisk programtidning) går förlorad och eventuellt programmerade timerinspelningar via TV apparaten **inte** utförs.

Effektåtgången för TV i drift beror på energieffektivitetsinställningarna vid första idrifttagandet resp. inställningarna i TV-menyn.

Om ni aktiverar den **automatiska ljusinställning** anpassas TV-bilden till omgivande ljus. Detta har en minskad strömförbrukning till följd.

Om ingen manövrering av TV apparaten sker under 4 timmar (ändring av volymen, ändring av programmet osv.) stänger TV apparaten av till standby läge för att spara energi. En minut före utgången av de 4 timmarna visas en anvisning för att avbryta detta förlopp. Den automatiska avstängningen är bara aktiv i energieffektläge **Hemläge**.

Förpackning och kartong

Denna produkt är högkvalitativ och har lång livstid. Förpackningen kan lämnas till försäljaren eller omhändertas enligt gällande bestämmelser.

TV-apparaten



EU-direktivet 2002/96/EG reglerar återtagning, hantering och skrotning av använd elutrustning. Därför ska **begagnad** elapparatur omhändertas separat. Släng **inte** denna apparat i det normala **hushållsavfallet!**

Den begagnade apparaten kan lämnas in utan kostnad till angiven återvinningscentral eller till försäljaren när en ny liknande apparat inköps. Vidare information om återköp (även för icke EU-länder) kan du få från den lokala kommunförvaltningen.

Batterierna



Batterierna som ingår vid leveransen innehåller inga skadliga ämnen som kadmium, bly och kvicksilver. Använda batterier får enligt gällande bestämmelser **inte** längre kastas i **hushållsavfallet**. Kasta använda batterier i därför avsedda **insamlingsbehållare**.

TV-apparatens utrustning

Den exakta produktbeteckningen och effektförbrukningen för TV-apparaten finner du på typskylten på apparatens baksida. De exakta utrustningsanmärkningarna, artikel- och serienummer samt apparatprogrammets status se punkten **TV:ns tekniska specifikationer** i indexen för TV-apparaten (se sidan 11).

Tekniska data för din TV-apparat hittar du i den utförliga bruksanvisningen som du kan ladda ner från Internet (se nedan).

Program / Bruksanvisningar

Ladda ner program och bruksanvisningar

Om tillgängligt kan du ladda ner nya program och utförliga bruksanvisningar för din TV-apparat från vår hemsida.

Besök vår hemsida på

<http://support.loewe.tv/se>.

Välj under **Bruksanvisningar** i **Produkt-sortiment** ut din TV-apparat (aktuell apparatlinje) och ladda ner motsvarande bruksanvisning som PDF-fil. Bruksanvisningen för tidigare produktlinjer hittar du i Produkt-sortiment under **Arkiv**.

I den utförliga bruksanvisningen kan du bland annat finna mer information om följande ämnen:

- Installation / anslutning av TV-apparaten
- Förbereda fjärrkontrollen
- De olika enskilda betjäningselementen (nätslutning, frontbetjäning)
- Placering och beteckning på de olika uttagen
- Installation / anslutning av apparater
- Tekniska data (effektförbrukning för TV apparaten osv.)

För att ladda ner annat innehåll (t.ex. programuppdateringar, mediauppdatering) väljer du på supporthemsidan **Registrera nu - gratis!** Följ de enskilda stegen genom registreringsförloppet.

Efter framgångsrik registrering och anslutande anmälan till hemsidan måste du registrera din apparat (artikelnummer och serienummer ska du ha till hands - du finner båda i nyckelordsförteckningen till TV apparaten under punkten **TV:ns tekniska specifikationer**, se också sidan 11 och typskylten på apparatens baksida).

I anslutning får du en överblick av nedladdningsbart innehåll för din TV-apparat, bland annat program och via produkturval de aktuella bruksanvisningarna för den registrerade TV-apparaten.

Hänvisning

Varumärke

Tillverkad med licens från Dolby Laboratories. "Dolby", "Pro Logic" och symbolen med två D är varumärken som tillhör Dolby Laboratories.

Tillverkad med licens på US patent: 5,451,942; 5,956,674; 5,974,380; 5,978,762; 6,487,535 & och andra i USA och hela världen utfärdade patent & patentsökta. DTS och DTS Digital Surround är registrerade varumärken och DTS logo och symbol är varumärken från DTS, Inc. © 1996-2007 DTS, Inc. Alla rättigheter förbehållna.



Typsnittet på skärmen är "Loewel2700" som baseras på "Tavmjong Bah Arev (tavmjong.free.fr)" som är skapad ur "Bitstream Vera". Bitstream Vera är ett varumärke som tillhör Bitstream Inc.

I denna apparat finns programvara som delvis baseras på arbetet från Independent JPEG Group.

DivX och tillhörande DivX-logon är registrerade varumärken från DivX, Inc.

Denna produkt förfogar över mjukvara som utvecklats av projektet OpenSSL för användning i OpenSSL verktygssatsen (<http://www.openssl.org>).

Denna mjukvara ställs till förfogande av projektet OpenSSL "som det är" och några som helst uttryckta eller implicerade garantier, inklusive, men inte begränsade till, implicerade garantier för användningsduglighet och lämplighet för ett speciellt användningsändamål avböjs. inte i något fall kommer projektet OpenSSL eller dess medarbetare kunna hållas ansvarig för någon som helst direkt, indirekt, tillfällig, speciell, exemplarisk, eller därav följande skador, inkluderande, men inte begränsade till, anskaffande av ersättande artiklar eller tjänster: förlust av data, eller inkomst; eller avbrott i produktionen) oberoende orsak och som på någon teori rörande ansvar, oberoende i kontrakt, strikt ansvar, eller kränkning (inklusive försumlighet eller på annat sätt) som uppstått på något sätt vid användning av denna mjukvara, även vid tillråd att dylik skada kan uppstå.

Denna produkt inkluderar kryptografisk mjukvara skriven av Eric Young (eay@cryptsoft.com).

Denna produkt inkluderar mjukvara Tim Hudson (tjh@cryptsoft.com).

Denna produkt innehåller mjukvara som är utvecklad av tredje part och/eller mjukvara som har GNU General Public License (GPL) och/eller GNU Lesser General Public License (LGPL). Du kan enligt version 2 av GNU General Public License eller varje senare version - som ges ut av Free Software Foundation - ändra och/eller modifiera den.

Loewes användning av detta program sker UTAN NÅGRA GARANTIER ELLER STÖD, särskilt utan implicit garanti för MARKNADSDUGLIGHET eller ANVÄNDBARHET FÖR SÄRSKILT SYFTE. Detaljer finns i GNU General Public License. Mjukvaran erhålls via Loewe kundtjänst. GNU General Public License kan du ladda ner här: <http://www.gnu.org/licenses/>.

Överensstämmelse / tillverkarförklaring

Apparaten är försedd med CE märkning och uppfyller de gällande EU direktiven. Den fullständiga konformitetsförklaringen hittar du i den utförliga bruksanvisningen, som du finner på vår hemsida för nerladdning (se Program / Bruksanvisningar på sidan 32).

För apparatutrustning med WLAN:



Denna utrustning är i överensstämmelse med de väsentliga kraven och andra relevanta bestämmelser i **Direktiv 1999/5/EC**. Apparaten får användas i alla länder inom **EU** liksom på **Island**, i **Norge** och i **Schweiz**. I **Frankrike** och **Italien** får apparaten användas **endast inomhus**.

Nyckelkoden tar bort ett hemligt tal och därmed barnsäkringen. Förvara denna på ett säkert ställe.

Service

(A) Loewe Austria GmbH
Parking 12
1010 Wien, Österreich
Tel +43 - 810 0810 24
Fax +43 - 1 22 88 633 - 90
E-mail: loewe@loewe.co.at

(AUS NZ)

Audio Products Group Pty Ltd
67 O'Riordan St
Alexandria NSW 2015, Australia
Tel +61 - 2 9669 3477
Fax +61 - 2 9578 0140
E-mail: help@audioproducts.com.au

(B NL L)

Loewe Opta Benelux NV/SA
Uilenbaan 84
2160 Wommelgem, België
Tel +32 - 3 - 2 70 99 30
Fax +32 - 3 - 2 71 01 08
E-mail: ccc@loewe.be

(BG) SOFIA AUDIO CENTRE

138 Rakovski St.
1000 Sofia, Bulgaria
Tel +359 - 29 877 335
Fax +359 - 29 817 758
E-mail: sac@audio-bg.com

(CH) Telion AG

Rütistrasse 26
8952 Schlieren, Schweiz
Tel +41 - 44 732 15 11
Fax +41 - 44 732 15 02
E-mail: lgelpke@telion.ch

(CY) Hadjikyriakos & Sons Ltd.

121 Prodomos Str., P.O Box 21587
1511 Nicosia, Cyprus
Tel +357 - 22 87 21 11
Fax +357 - 22 66 33 91
E-mail: sawas@hadjikyriakos.com.cy

(CZ) BaSys CS s.r.o.

Sodomkova 1478/8
10200 Praha 10 - Hostivar, Česko
Tel +420 2 34 70 67 00
Fax +420 2 34 70 67 01
E-mail: office@basys.cz

(D) Loewe Opta GmbH,
Customer Care Center
Industriestraße 11
96317 Kronach, Deutschland
Tel +49 180122256393
Fax +49 926199500
E-mail: ccc@loewe.de

(DK) Kjaerulff1 Development A/S

C.F. Tietgens Boulevard 19
5220 Odense SØ, Denmark
Tel +45 - 66 13 54 80
Fax +45 - 66 13 54 10
E-mail: info@loewe.dk

(E) Gaplasa S.A.

Conde de Torroja, 25
28022 Madrid, España
Tel +34 - 917 48 29 60
Fax +34 - 913 29 16 75
E-mail: loewe@maygap.com

(EST) Tedra Trading Oy

Kuusemetsa 3
Saeu 76506, Estonia
Tel +372 - 50 14 817
Fax +372 - 67 09 611
E-mail: info@futurehifi.com

(F) Loewe France SAS

Rue du Dépôt,
13 Parc de l'Europe, BP 10010
67014 Strasbourg Cédex, France
Tel +33 - 3 - 88 79 72 50
Fax +33 - 3 - 88 79 72 59
E-mail: loewe.france@loewe-fr.com

(FIN) Karevox Oy

Museokatu 36
00100 Helsinki, Finland
Tel +358 - 9 44 56 33
E-mail: kare@haloradio.fi

(GB IRL) Loewe UK Limited

Century Court, Riverside Way
Riverside Business Park, Irvine, Ayrshire
KA11 5DJ, UK
Tel +44 - 1294 315 000
Fax +44 - 1294 315 001
E-mail: enquiries@loewe-uk.com

(GR) Issagogiki Emboriki Ellados S.A.

321 Mesogion Av.
152 31 Chalandri-Athens, Hellas
Tel +30 - 210 672 12 00
Fax +30 - 210 674 02 04
E-mail: christina_argyropoulou@isembel.gr

(H) Basys Magyarorszag KFT

Tó park u.9.
2045 Törökbalint, Magyar
Tel +36 - 2341 56 37 (121)
Fax +36 - 23 41 51 82
E-mail: ertesites@basys.hu

(HK CN) Galerien und PartnerPlus

Kings Tower 28D, 111 King Lam Street
Kowloon, Hong Kong
Tel +852 -92 60 89 88
Fax +852-23 10 08 08
E-mail: info@loewe-cn.com

(HR) Plug&Play Ltd.

Bednjanska 8, 10000 Zagreb
Hrvatska (Kroatia)
Tel +385 - 1 4929 683
Fax +385 1 4929 682
E-mail: info@loewe.hr

(I) Loewe Italiana S.r.L.

Largo del Perlar, 12
37135 Verona (VR), Italia
Tel +39 - 045 5281690
Fax +39 - 045 82 51 622
E-mail: info@loewe.it

(IL) Clear electronic entertainment Ltd

13 Noah Mozes St.
Agish Ravad Building
Tel Aviv 67442, Israel
Tel +972 - 3 - 6091100
Fax +972 - 3 - 6092200
E-mail: info@loewe.co.il

(KSA) Salem Agencies & Services Co.

Hamad Al Haqueel Street, Rawdah,
Jeddah 21413
Kingdom of Saudi Arabia
Tel +966 (2) 665 4616
Fax +966 (2) 660 7864
E-mail: hkurkjan@aol.com

(LT) A Cappella Ltd.

Ausros Vartu 5, Pasazo skg.
01129 Vilnius, Lithuania
Tel +370 - 52 12 22 96
Fax +370 - 52 62 66 81
E-mail: info@loewe.lt

(LV) Loewe. service center

Brivibas gatve 332,
Riga, Latvia, LV-1006
Tel +371 673 105 68
E-mail: dom332@dom332.lv

(M) Doneo Co. Ltd

34/36 Danny Cremona Street
Hamrun, HMR1514, Malta
Tel +356 - 21 - 22 53 81
Fax +356 - 21 - 23 07 35
E-mail: service@doneo.com.mt

(MA) Somara S.A.

377, Rue Mustapha El Maani
20000 Casablanca, Morocco
Tel +212 - 22 22 03 08
Fax +212 - 22 26 00 06
E-mail: somara@somara.ma

(N) Pce. Premium Consumer

Electronics as
Ostre Kullerød 5
3241 Sandefjord, Norge
Tel +47 - 33 29 30 46
Fax +47 - 33 44 60 44
E-mail: service@pce.no

(P) Mayro Magnetics Portugal, Lda.

Rua Professor Henrique de Barros
Edificio Sagres, 2º. C
2685-338 Prior Velho, Portugal
Tel +351 - 21 942 78 30
Fax +351 - 21 940 00 78
E-mail: geral.loewe@mayro.pt

(PL) Tele Radio Video

Ul. Boh. Getta Warszawskiego 18
81-609 Gdynia
Tel. 58 624-50-09
E-Mail: loewe@trv.com.pl

(RO) Avitech Co. SRL

1/II Pipera Tunari St.
007190 Voluntari, Ilfov, Romania
Tel +40 - 21 200 64 64
Fax +40 - 21 200 64 65
E-mail: gina.surghila@avitech.ro

(RUS) Service Center Loewe

per. Aptekarsky, dom 4 str. 2
105005 Moscow, Russia
Tel +7 - 495 730 78 00
Fax +7 - 495 730 78 01
E-mail: service@loewe-cis.ru

(S) Kjaerulff 1 AB

Ridbanegatan 4, Box 9076
200 39 Malmö, Sverige
Tel +46 - 4 06 79 74 00
Fax +46 - 4 06 79 74 01
E-mail: loewe@loewe.se

(SG) Atlas Sound & Vision Pte Ltd

10 Winstedt Road #01-18
Singapore 227977
Tel +65 - 6334 9320
Fax +65 - 6339 1615
E-mail: michael.tien@atlas-sv.com

(SLO) JADRAN d.d., Sežana

Partizanska cesta 69
6210 Sežana, Slovenija
Tel +386 57391200
Fax +386 57391460
E-mail: info@jadran.si

(SK) BaSys SK, s.r.o.

Stará Vajnorská 37/C
83104 Bratislava, Slovakia
Tel +421 2 49 10 66 18
Fax +421 2 49 10 66 33
E-mail: loewe@basys.sk

(TR) SERVISPLUS GENEL MERKEZ

ÖRNEK MAH. ATES SOK. NO:1
34704 ATASEHIR, ISTANBUL, TÜRKIYE
Tel +90 - 216 315 39 00
Fax +90 - 216 315 49 50
E-mail: info@servisplus.com.tr

(UAE) Dubai Audio Center

P.O. Box 32836, Sheikh Zayed Road
Dubai, UAE
Tel +971 - 4 343 14 41
Fax +971 - 4 343 77 48
E-mail: service@dubaiaudio.com

(ZA) The Soundlab (Pty) Ltd

P.O. Box 31952, Kyalami 1684
Gauteng, Republic of South Africa
Tel +27 - 1 14 66 47 00
Fax +27 - 1 14 66 42 85
E-mail: loewe@mad.co.za