

Loewe

TV

Pikaohje



Chassis SL1xx

LOEWE.



Sisältö

Yleisnäkyä tärkeimmistä toiminnoista	3
Kaukosäädin - TV-toiminnot	4
Tervetuliaissanat	5
Tietoa tästä ohjeesta	5
Julkaisutiedot	5
Turvallisuus	6
Virtakytkimen sijainti	8
Käyttömukavuus	10
Yleistä laitteen käytöstä	10
Television hakemisto	11
Info-näyttö	11
Jokapäiväinen käsittely	12
MediaPortal	12
Painikkeiden toiminnot	13
Kanavan valinta	14
Audio-/videolähteen valinta	15
Äänen säätö	16
Kuvan säätö	16
3D-toiminto	17
Tilanäyttö	17
Kuva kuvassa	18
Elektroninen ohjelmaopas	18
Teksti-TV	19
Digitaalinen radio	19
Digital-Recorder (DR+ / USB Recording)	20
Viivästetty katselu	20
Digital Recorder-arkisto / Videoarkisto	20
Arkistotallennus	21
Toisto arkistosta	21
DR+ Streaming	22

Interaktiiviset tietopalvelut	23
HbbTV / MediaText	23
MHP	24
MHEG-5	25
Media+	26
MediaHome	26
MediaNet	27
Valikkorakenne	28
TV-valikko – yleisnäkyä	28
Radiovalikko - yleisnäkyä	29
Muut valikot - yleisnäkyä	29
Laitteen takaosan liitännät	30
Liitännöiden sijainti	30
Liitännöiden toiminta	31
Ympäristö	32
Varustus / lataaminen	32
Television varustus	32
Ohjelmisto / käyttöohjeet	32
Viittaus tekijänoikeuksiin	33
Merkkioikeudet	33
Vaatimustenmukaisuus / valmistajan vakuutus	33
Service	34

Yleisnäkyä tärkeimmistä toiminnoista

Käyttötavan asettaminen

-  TV-käyttö
-  Radio-käyttö (vakiovaraus)

Televisiion kytkeminen päälle/pois

-  Laitteen kytkeminen päälle / poiskytkentä valmiustilassa (verkkokytkimen oltava päällekytkettynä)

Kanavan valinta

-  **OK** Valitse kanavien yleisnäkyä ja paina,
 ◀ ▶ ▲ ▼ kanavan valitsemiseksi



tai

P+ / P- seuraava/edellinen kanava

tai



valitse kanava numeropainikkeilla

Ääni







V+ / V- Äänen voimakkuuden nostaminen/laskeminen



Ääni pois/päälle

Väripainikkeiden toiminnot TV-käytössä





-     **Punainen painike:** Pysäytyskuva päälle/pois; Käynnistä HbbTV⁽¹⁾ tai interaktiivinen tietopalvelu, mikäli käytettävissä.

Vihreä painike: teksti-TV-toiminnot









Keltainen painike: viimeinen valittu kanava

Sininen painike: ohjelmatiedot

Väripainikkeiden toiminnot radiokäytössä

-     **Punainen painike:** kuvaruutu päälle/pois
- Keltainen painike:** viimeinen valittu asema

Painikkeiden toiminnot

-  Avaa MediaPortal, valitse käyttötapa/toiminto (esim. hakusanaluettelo)
-  näyttöilmoituksella: Info-näyttö, sisältöön liittyvä info-teksti, joka auttaa sinua eteenpäin televisioosi liittyvissä kysymyksissä; ilman näyttöilmoitusta: Tilanäytön avaaminen, tilanäytön ollessa avattuna useamman kerran painettaessa ohjelmatiedot (mikäli olemassa)
-  Avaa DR-arkisto/Videoarkisto⁽²⁾ / ajastimen yleisnäkyä Paina kaksi kertaa peräkkäin lyhyin väliajoin: Kellonaika jatkuvasti näkyviin / pois näkyvistä
-  Kuvamuodon muokkaus
-  PIP (kuva kuvassa) päälle/pois
-  EPG (elektroninen ohjelmaopas) päälle/pois
-  Kytke tekstitelevisio/MediaText⁽¹⁾ päälle / pois päältä
-  Avaa TV-valikko, tee asetukset
-  valikon ollessa avattuna; ilmoitusten lopettaminen

⁽¹⁾ Riippuu television varustuksesta ja vastaavista asetuksista.

⁽²⁾ Ainoastaan integroidulla kiintolevyllä (DR+), liitettynä olevalla ulkoisella kiintolevyllä (USB Recording) tai verkoston kautta käytettävissä olevalla arkistolla (DR-Streaming) varustetut laitteet.

Kaukosäädin - TV-toiminnot

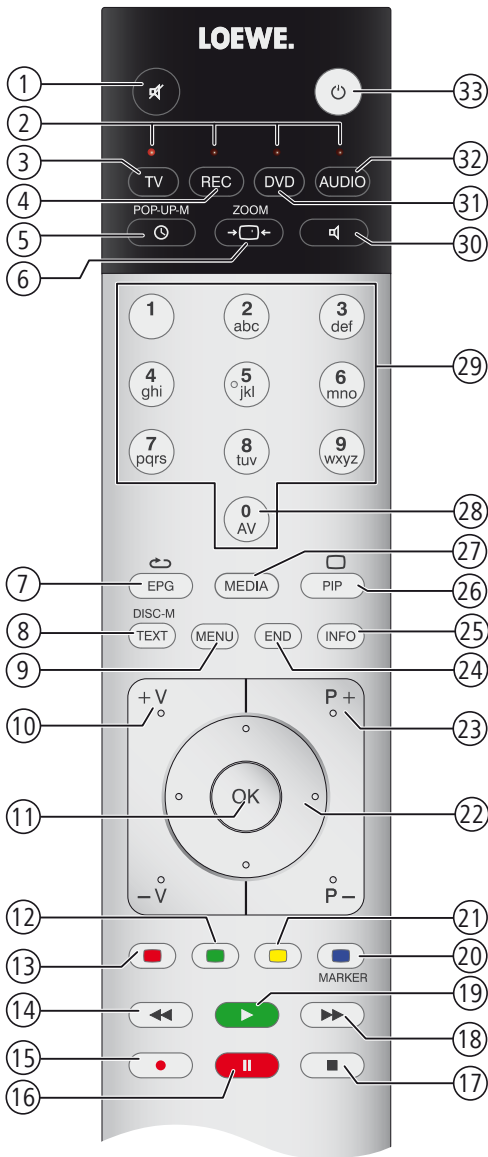

- ① Ääni päälle/pois (Sivu 16)
- ② Ajankohtaisen käyttötavan LED-näyttö
- ③ Vaihto TV-tilaan
- ④ Vaihto tallentimen käyttämiseksi²
- ⑤ DR-arkisto/Videoarkisto⁽¹⁾ / ajastimen yleisnäkyä päälle/pois
- ⑥ Kuvamuodon asetus (Sivu 16)
- ⑦ EPG-ohjelmaopas päälle/pois (Sivu 18)
- ⑧ Teksti-TV/MediaText⁽³⁾ päälle/pois (Sivu 19; 23)
- ⑨ Valikko päälle/pois (Sivu 10)
- ⑩ **V+/V-** Äänenvoimakkuuden nostaminen/laskeminen (Sivu 16)
- ⑪ Kanavien yleiskuva päälle (Sivu 14)
valikossa: vahvistus/avaus (Sivu 10)
- ⑫ Vihreä väripainike: teksti-TV-toiminnot (Sivu 13)
- ⑬ Punainen väripainike: pysäytyskuva päälle/pois /
interaktiivisen tietopalvelun käynnistys⁽³⁾ (Sivu 13)
- ⑭ Kanavan valinta - / Hyppääminen⁽¹⁾ / Nopea siirtyminen⁽¹⁾
- ⑮ Suora tallennus
- ⑯ Pysäytyskuva päälle/pois / viivästetty katselu⁽¹⁾
- ⑰ Pysäytyskuva päälle / Aikasiirtymän päättäminen⁽¹⁾ / Arkistotoiston päättäminen⁽¹⁾
- ⑱ Kanavan valinta + / Hyppääminen⁽¹⁾ / Nopea siirtyminen⁽¹⁾
- ⑲ Pysäytyskuva pois / Kirjanmerkin asettaminen⁽¹⁾ / Parhaat kohdat⁽¹⁾
- ⑳ Sininen väripainike: ohjelmatiedot päälle/pois (Sivu 13)
- ㉑ Keltainen väripainike: Vaihtaminen viimeiselle katsotulle kanavalle (Sivu 13)
- ㉒ Valikossa/luettelot: valinta/asetus (Sivu 10)
- ㉓ **P+/P-** Kanavan valinta ylös/alas (Sivu 14)
- ㉔ Kaikkien näyttöilmoitusten sulkeminen (Sivu 10)
- ㉕ Tilinäyttö päälle/pois / valikossa: kontekstikohtaiset tiedot päälle/pois (Sivu 17; 11)
- ㉖ PIP päälle/pois (kuva kuvassa) (Sivu 18)
- ㉗ MediaPortaali päälle/pois (Sivu 12)
- ㉘ AV-valinta (Sivu 15)
- ㉙ Kanavan suora valinta / valikossa: numeroiden tai kirjainten syöttö (Sivu 14)
- ㉚ Kuuntelun toimintamuoto / Äänisovitus asettaminen (Sivu 16)
- ㉛ Vaihto DVD-soittimen käyttämiseksi⁽²⁾
- ㉜ Vaihto radiotilaan⁽²⁾ (Sivu 19)
- ㉝ Päällekytkentä / poiskytkentä valmiustilaan

⁽¹⁾ Jos järjestelmä on varustettu integroidulla kiintolevyllä (DR+) tai siihen on liitetty ulkoinen kiintolevy.

⁽²⁾ Näppäinten varauksia voidaan muuttaa. Kuvaus viittaa vakioasetukseen.

⁽³⁾ Riippuu television varustuksesta ja vastaavista asetuksista.

Esitetyt näppäinvaraukset koskevat television päätasoa.

Tervetuliaissanat

Suurkiitos siitä,

että päätit ostaa Loewe-televisioin.

Loewe merkitsee teknisesti parasta laatua, upeata ulkomuotoa ja käytäjäystävällisyyttä. Nämä ominaisuudet ovat yhtä lailla televisioissamme, videoissamme kuin lisälaitteissammekin.

Kapean muotoilun sekä monipuolisten värien ja asennusvaihtoehtojen mukanaan tuomien yhdistelymahdollisuuksien lisäksi Loewe-televisiosi tarjoaa monipuolisia mahdollisuuksia myös tekniikan alueella.

Loewe Image+

Uusimmat Full-HD-LCD -näytöt LED-taustavaloteknologialla. LED-taustavalojen etuna on pienempi energiankulutus sekä paremmat kontrastiarvot. Televisioon liitetyillä HDMI-laitteilla toistetut 24p-filmit voidaan näyttää optimaalisesti.

Loewe Sound+

Loewe Sound+ -järjestelmälle ovat luonteenomaisia optimaalisesti televisioon sopeutetut ääniprosessorit ja integroitujen kaiuttimien suljettu rakenne. Monet Loewe-televisiot on varustettu digitaalisella monikanava-audiodekooderilla vaikuttavan 5.1-surround-äänien aikaansaamiseksi⁽¹⁾.

Loewe Media+

Kaukosäätimesi MEDIA-painikkeen avulla pääset Loewe Media -portaaliin ja voit käyttää kaikkia televisiosi multimedia-toimintoja.

Loewe DR+

Jos televisiosi on integroitu kiintolevytallennin DR+⁽¹⁾, voit tallentaa televisiolähettyksiä yksinkertaisesti nappia painamalla. Meneillään olevat lähetykset voidaan keskeyttää, niitä voidaan kelata tarvittaessa taaksepäin ja jatkaa halutusta kohdasta.

Julkaisutiedot

Loewe Opta GmbH
Industriestraße 11
D-96317 Kronach
www.loewe.de

Printed in Germany
Toimituspäivä 12/11-8.0 TB/FP
© Loewe Opta GmbH, Kronach
ID: 7.5.0

Kaikki oikeudet pidätetään, myös oikeus asiakirjan kääntämiseen, teknisiin muutoksiin ja virheisiin.

Tietoa tästä ohjeesta

Tämä käyttöohje antaa ainoastaan lyhyen yleiskuvan televisiosi tärkeimmistä toiminnoista.

Voit ladata voimassa olevan käyttöohjeen internet-sivuiltamme Loewen support-portaalista (sivu 32).

► Laitteen varman ja myös pitkällä aikavälillä häiriöttömän käytön takaamiseksi lue luku **Turvallisuus** (ks. sivu 6) läpi ennen laitteen käyttöönottoa.

Loewe-televisiosi toiminnot selviävät käytön myötä. Jos ongelmia kuitenkin ilmaantuu, integroitu **Hakemisto** ja **Info-näyttö** (katso sivu 11) auttavat sinua eteenpäin.

Symbolilla ► alkavat kappaleet viittaavat tärkeisiin ohjeisiin, vinkkeihin tai seuraavien asetusten vaatimiin edellytyksiin.

Termit, jotka on painettu kaukosäätimeen tai televisioon, on **painettu** tekstissä lihavoituina.

Kuvauksissa tarvittavat käyttöelementit on sijoitettu toimintaohjeita sisältävän tekstin vasemmalle puolelle.

Kaukosäätimen lisäksi television USB-liitäntään voidaan kytkeä tietokoneen näppäimistö ja käyttää television ohjaukseen.



Tämä symboli viittaa pikaohjeessa käyttötarkoituksiin, joissa näppäimistön käytöstä olisi erityistä hyötyä.

Liitetyistä lisälaitteista riippuen television valikot saattavat poiketa tässä esitetyistä.

Kaikki tässä pikakäyttöohjeessa käytetyt kanavien nimet, ohjelmien sisällöt sekä sen sisältämät kuvat, musiikinimikkeet, albumit ja albumien kuvat ovat esimerkin luontoisia.

Interaktiiviset tietopalvelut

Joissakin maissa asemat lähettävät ohjelmiansa lisäksi myös interaktiivisia tietopalveluita, mistä johtuen tiettyjen painikkeiden toiminnot eivät ole käytettävissä tai ovat ainoastaan rajoitetusti käytettävissä. Lisätietoa aiheesta löydät sivulta 23 alkaen.

⁽¹⁾ Riippuu televisiomallista.

Turvallisuus

Laitteiston käyttöturvallisuuden takaamiseksi ja vaurioiden välttämiseksi käyttäjän tulee lukea seuraavat turvallisuusohjeet:

Määräystenmukainen käyttö ja ympäristöolosuhteet

Tämä televisio on tarkoitettu ainoastaan kuva- ja äänisignaalien vastaanottoa ja toistoa varten ja suunniteltu käytettäväksi asuin-/toimistotiloissa. Sitä ei saa käyttää tiloissa, joiden ilmankosteus on korkea (esim. kylpyhuone, sauna) tai joiden ilma on pölyistä (esim. työpajat). Takuu kattaa ainoastaan käytön edellä mainitun kaltaisissa tiloissa.

Televisioon saa liittää ainoastaan laitteita, jotka ovat asiaankuuluvien lakimääräysten mukaisia.

Televisiota saa käyttää seuraavien edellytyksien täyttyessä:

- Verkköjännite 220-240 V/50-60 Hz
- Ympäristön lämpötila 5° - 35° Celcius
- Suht. ilmankosteus (ei kondensoiva) 20-80 %
- Ilmanpaine 800-1114 hPa (0-2000 m merenpinnan yläpuolella)

Jos laitetta käytetään ulkotiloissa, se on oltava suojattuna kosteudelta (sade, vesiroiskeet, kaste). Korkea ilmankosteus ja pölypitoisuus johtavat vuotovirtoihin laitteessa. Tästä saattaa olla seurauksena jännitteen kanssa kosketuksiin joutuminen tai tulipalo.

Jos laite tuodaan kylmistä tiloista lämpimiin tiloihin, sen tulee antaa sopeutua noin tunnin ajan pois päältä kytkettynä mahdollisen kondensoituvan kosteuden haihduttamiseksi.

Älä aseta nesteillä täytettyjä esineitä laitteen päälle. Suojaa laite vesiroiskeilta ja -pisaroilta.

Kynttilät ja muut avoliekit on pidettävä aina loitolla laitteesta tulen leviämisen estämiseksi.

Älä aseta laitetta paikkaan, jossa se on altistettuna tärinälle. Tästä on seurauksena materiaalin kuormittuminen.

Kuljetus

Kuljeta laitetta vain pystysuorassa asennossa. Ota laitteesta kiinni ainoastaan laitteen ala- ja yläreunoista. Älä missään tapauksessa aseta televisiota seisomaan sen alapuolelta esiintyntyvän käyttöosan päälle. Käyttöosa saattaisi vaurioitua tämän johdosta.

Jos laite on laskettava lattialle sen pakkaamisen tai pakkauksesta purkamisen aikana, aseta se koko pinnaltaan etupuoli alaspäin pehmeälle alustalle. Käytä alustana esim. peitettä tai pakkausmateriaalin kuitumattoa.

LCD-näyttö on lasia/muovia ja saattaa rikkoutua epäasianmukaisen käsittelyn seurauksena.

Jos LCD-näyttö vaurioituu ja sieltä valuu mahdollisesti ulos nestekideliuosta käytä ehdottomasti kumisia suojakäsineitä laitteen poiskuljettamiseksi. Jos nestettä joutuu iholle, huuhtele välittömästi huolellisesti vedellä.

Virransyöttö

Väärät jännitteet voivat vaurioittaa laitetta. Laitteen saa liittää ainoastaan verkkovirtaan, jonka jännite ja taajuus vastaavat tyyppikilven arvoja mukana toimitetulla virtajohdolla. Televisio virtapistokkeen on oltava helposti saatavilla, jotta laite voidaan irrottaa virtaverkosta milloin tahansa. Kun irrotat virtajohtoa, vedä pistokkeen kotelosta; älä johdosta. Virtapistokkeessa olevat johtimet saattaisivat muutoin vaurioitua ja pistokkeen pistorasiaan kytkeminen voisi aiheuttaa oikosulun.

Vedä virtajohto sillä tavoin, että se ei voi vaurioitua. Virtajohtoa ei saa taittaa eikä vetää terävien kulmien ympäri, sitä ei saa tallata eikä asettaa alttiiksi kemikaaleille; viimeisin kielto koskee koko laitteistoa. Sellaisen virtajohtoon käyttö, jonka eristys on vaurioitunut, saattaa johtaa sähköiskuun ja aiheuttaa tulipalon vaaran.

Ilmankierto ja korkeat lämpötilat

Laitteen takaseinän tuuletusaukkojen on oltava aina vapaat. Älä laita television päälle sanomalehtiä, pöytäliinoja tai vastaavia.

Jos laite asennetaan kaappiin tai hyllyyn tai kiinnitetään seinään, on sen sivuilla ja päällä oltava vähintään 10 cm tilaa ilmankieron varmistamiseksi.

Kuten kaikki sähkölaitteet, televisiosi tarvitsee ilmaa jäähtyttämiseen. Jos ilmankierto estyy, voi seurauksena olla tulipalo.

Vältä metalliesineiden, neulojen, paperiliittimien, nesteiden, steariinin tai vastaavan joutumista laitteen sisäosiin takaosan tuuletusaukkojen kautta. Tästä on seurauksena oikosulkuja ja mahdollisesti tulipalo.

Jos laitteen sisään kuitenkin putoaa jotain, irrota välittömästi verkkopistoke ja ota yhteys asiakaspalveluun laitteen tarkastamiseksi.

Automaattinen sammutus (vain Kotitila)

Jos televisiota ei käytetä 4 tuntiin (äänenvoimakkuuden muuttaminen, kanavan vaihto tms.), televisio kytkeytyy automaattisesti valmiustilaan energian säästämiseksi. Minuutti ennen tämän 4 tunnin umpeutumista näkyviin tulee ilmoitus toimenpiteestä. Automaattinen sammutus on aktivoituneena ainoastaan energitehokkuustilassa Kotitila. Jos laite on radiokäytössä ilman näyttötoimintoja (Kuvaruutu pois päältä) automaattista sammutusta ei tapahdu.

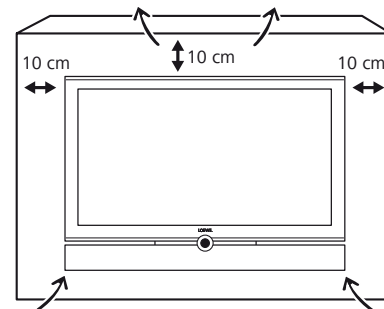
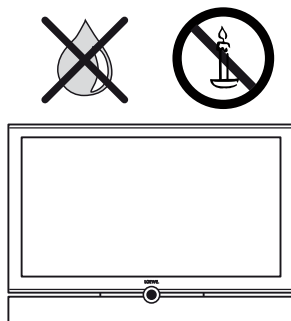

Turvallisuus

Television katselu 3D-toiminnolla ¹⁾

Lue seuraavat turvaohjeet ennen television 3D-toiminnon käyttämistä.

Käytä Loewe 3D-televisioiden kanssa ainoastaan Loewen 3D-laseja.

Henkilöt, joilla on heikentynyt näkökyky, eivät mahdollisesti kykene näkemään 3D-efektejä tai havaitsevat ne ainoastaan rajoitetusti. Henkilöiden, jotka reagoivat herkästi välähteleviin kuviin (esim. epilepsiasta kärsivät), ei tulisi käyttää tätä tuotetta ottamatta ensin yhteyttä lääkäriin.

Saattaa kestää jonkun aikaa, ennen kuin totut käyttämään 3D-laseja ja pystyt näkemään 3D-efektit täydellisesti.

Jos tunnet pahoinvointia, huimausta tai muuta huonoa oloa katsellessasi 3D-sisältöjä, lopeta välittömästi 3D-laitteiden käyttö.

Lasten tulee antaa katsella 3D-sisältöjä ainoastaan valvonnan alaisena, koska he saattavat reagoida erityisen voimakkaasti.

Pidä pidempi tauko 3D-filmin katsomisen jälkeen voidaksesi rentoutua täysin. Muussa tapauksessa seurauksena saattaa olla päänsärkyä, väsymystä, huimausta tai huonovointisuutta.

Istu mukavassa ja tukevassa asennossa 3D-televisiion edessä. Näin vältyt loukkaantumisilta, jos satut reagoimaan voimakkaasti tiettyihin 3D-sisältöihin.

Älä aseta keinotekoista valonlähdettä (esim. energiansäästölamppua) 3D-televisiion ja 3D-lasien väliin. Tämä saattaisi haitata infrapunavastaanottoa tai aiheuttaa televisiokuvan välkähtelyn.

Pystytys

Televisio voidaan asentaa usealla eri tavalla. Huomaa eri asennustapoihin liittyvät asennusohjeet.

Aseta pöytä- tai tukijalalla varustettu laite ainoastaan tasaiselle, **lujalle, vaakasuoralle alustalle**. Erityisesti huonekalujen sisään tai päälle asennettaessa laite ei saa työntyä asennuspaikasta ulospäin.

Huomioi television normaali käyttöasento. Television saa asentaa ainoastaan vaakasuoraan asentoon. Kallistuskulma saa olla korkeintaan 10 astetta. Televisiota ei missään tapauksessa saa käyttää kyljelleen pystyyn asetettuna, vaaka-asentoon (makuuasentoon) asetettuna, eikä kattoon ripustettuna.

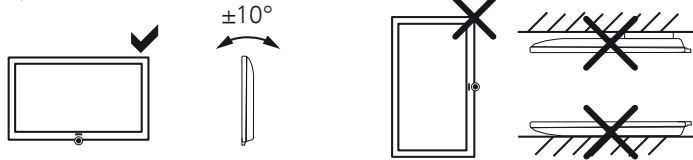

Sijoita laite sillä tavoin, että se ei ole altistettuna suoralla **auringonvalolle** tai muille lämpölähteille, esim. lämpöpatterit.

Korjaukset ja lisävarusteet

Älä missään tapauksessa irrota itse laitteen takalevyä. Jätä kaikki televisiolle suoritettavat korjaus- ja huoltotyöt **valtuutettujen** alan ammattilaisten suoritettaviksi.

Mikäli mahdollista käytä ainoastaan **alkuperäisiä varaosia**, esim. Loewetukijalkoja.

Valvonta

Älä anna **lasten** käsillä televisiota tai leikkiä sen välittömässä läheisyydessä ilman valvontaa. Laite saattaa kaatua, siirtyä tai pudota alustaltaan ja aiheuttaa loukkaantumisia.

Älä anna television olla päällä **ilman valvontaa**.

Äänenvoimakkuus

Musiikin kuuntelemisesta liian kovalla äänenvoimakkuudella voi olla seurauksena kuulovaurioita. Vältä kovia äänenvoimakkuuksia, erityisesti pidempiaikaisia sekä käyttäessäsi kuulokkeita.

Ukonilma

Irrota **verkkopistoke** ja kaikki liitettynä olevat **antennijohdot** televisiosta ukonilmalla. **Salamaniskun** aiheuttama ylijännite saattaisi vaurioittaa laitetta sekä antennin että virtaverkon kautta. Verkkopistoke ja kaikki liitettynä olevat antennijohdot tulee irrottaa televisiosta myös, jos olet pidempään poissa.

LCD-kuvaruutuun liittyvää tietoa

Ostamasi, LCD-ruudulla varustettu televisio on tiukimpien laatuvaatimusten mukainen ja se on tarkastettu **pikselivirheiden** varalta. Vaikka näyttö on valmistettu suurella huolellisuudella, ei **alapikseleiden** vikoja voi aina välttää sataprosenttisesti. Pyydäme ymmärrystä sille, ettei näitä vaikutuksia katsota takuun piiriin kuuluvaksi laiteviaksi, sikäli kuin ne ovat normien säätämässä puitteissa.

Vältä katsomasta **pysäytyskuvia** pidemmän aikaa. On olemassa vaara, että kuvista tarttuu jälki ruudulle.

Puhdistus ja hoito

➡ Kytke televisio pois päältä verkkokatkaisijasta ennen puhdistusta.

Puhdista televisio, kuvaruutu ja kaukosäädin ainoastaan kostealla, pehmeällä ja puhtaalla liinalla **ilman voimakkaita** tai **hankaavia** puhdistusaineita.

Lasiruudulla varustettujen laitteiden ruutu voidaan puhdistaa normaalilla lasinpuhdistusaineella.

¹⁾ ainoastaan 3D-toiminnolla varustetut laitteet.

Virtakytkimen sijainti

Television virtakytkin sijaitsee mallista riippuen, jossain seuraavista paikoista:

Individual 40/46/55 3D
Individual 40/46/55 LED

Individual 32 LED
Individual 32 3D

Virtakytkin on edestä katsottuna oikealla, television alaosassa.

Malleissa Individual 40 ja Individual 46, joissa on asennettu stereokaiuttin, virtakytkimeen ei pääse käsiksi television etupuolelta. Virtakytkimen painamiseksi on työnnettävä käsi oikealta puolelta television taakse.

Virtakytkin on keskellä kaiuttimen alapuolella.

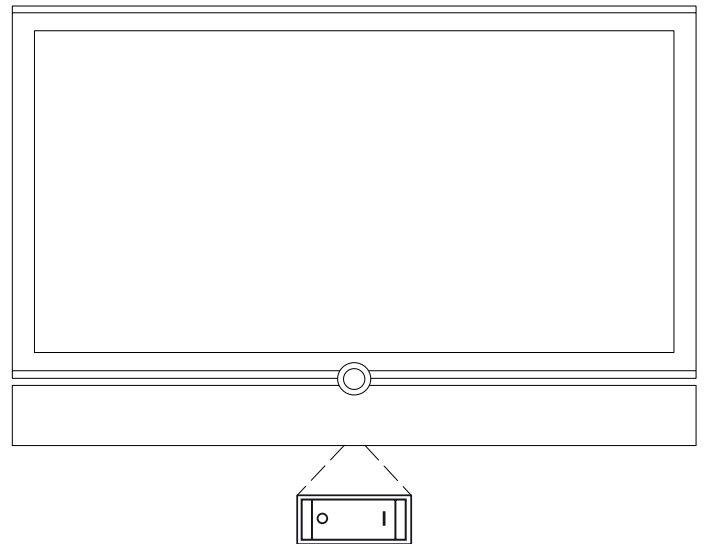
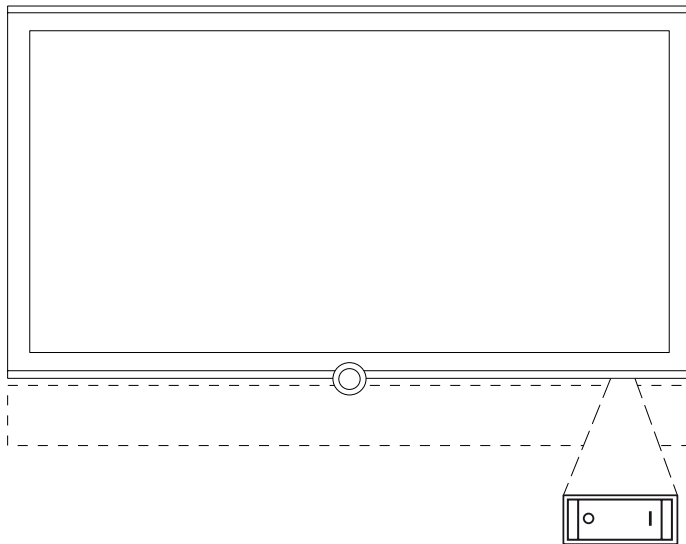

Virtakytkimen sijainti

Television virtakytkin sijaitsee mallista riippuen, jossain seuraavista paikoista:

Art 32/37/40/46 LED

Art 40/46 3D

Connect 32/40 LED

Connect 32/40 3D

Xelos 32/40 LED

Xelos 32/40 Media

Virtakytkin on keskellä television alapuolella.

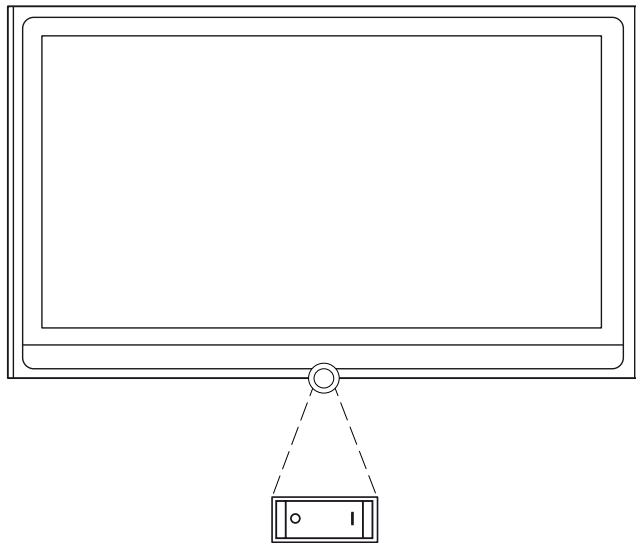

Connect 26 LED

Virtakytkin on edestä katsottuna hieman keskiosan oikealla puolella television alapuolella.

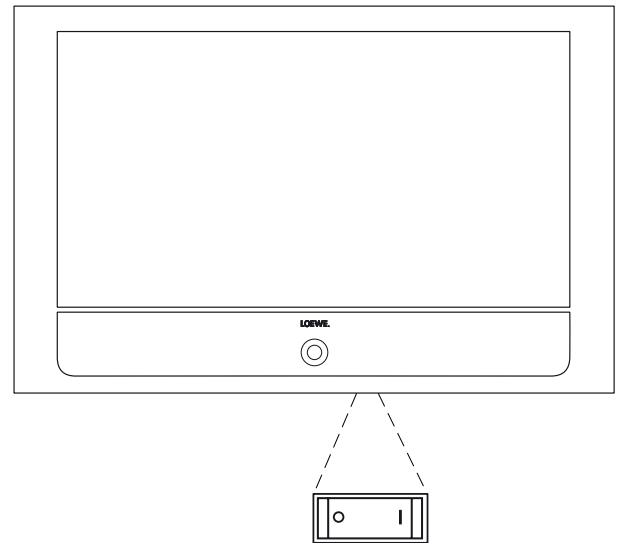

Käyttömukavuus

Yleistä laitteen käytöstä

Laitteen käyttö voidaan jakaa periaatteessa kahteen alueeseen: Valintaluetteloiden käyttö (esim. kanavien yleiskuva, suosikkiluettelot, EPG jne.) ja valikkojen käyttö (TV-valikko jne.) television konfiguroimiseksi.

- Jos mieleesi tulee television käyttöön liittyviä kysymyksiä, saat sisältöön liittyvän info-tekstin näkyviin painamalla **INFO-painiketta**. Teksti auttaa television käytössä (katso myös Info-näyttö sivulla 11).

Valintaluettelo (esimerkki: Televisiokanavien luettelo)

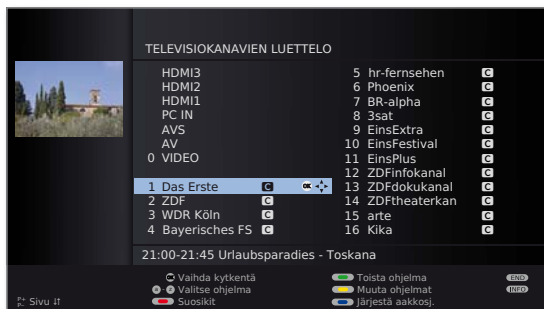

▲ ▼ ◀ ▶ Painamalla rengasta (ylös, alas, vasemmalle, oikealle) liikutat valintapalkkia (kursori).



P+/P- Jos olemassa on enemmän valintamahdollisuuksia kuin kuvaruudun sivulle mahtuu, näkyviin tulee **Sivu ↑**. Voit selata sivuja painikkeilla **P+/P-**.



OK OK-painike avaa valinnan tai vahvistaa asetuksen.



Väripainikkeilla valitset sovelluksesta riippuen erilaisia vaihtoehtoja. Väripainikkeiden varaukset näkyvät kuvaruudun alaosassa.



INFO: lisätietoa kyseiseen näyttösivuun liittyen.



END: valintaluettelon sulkeminen/lopettaminen.

Syöttäminen numeropainikkeilla



Tiettyjen toimintojen yhteydessä vaaditaan kirjaimien syöttämistä. Paina kaukosäädintä käyttäessäsi numeropainiketta (0 – 9) niin monta kertaa, että saat näkyviin haluamasi merkin, samaan tapaan kuin kännykässä.



Käytettävissä olevat kirjaimet on painettu kaukosäätimen yksittäisiin numeropainikkeisiin.

Valikkokäyttö (esimerkki:TV-valikko)

Yksittäisten käyttötapojen (TV, radio, PIP, EPG, teksti-TV, MediaPortal ja DR-arkisto/Videoarkisto¹⁾) valikot haetaan **MENU-painikkeella**.

Valikot näkyvät ruudun alareunassa. Ylhäällä näkyy lisätietoja valittuna olevasta valikkokohdasta (katso infonäyttö, sivu 11).

- Normaalisissa televisiokäytössä, ilman muita näyttöjä.



MENU: Hae TV-valikko.

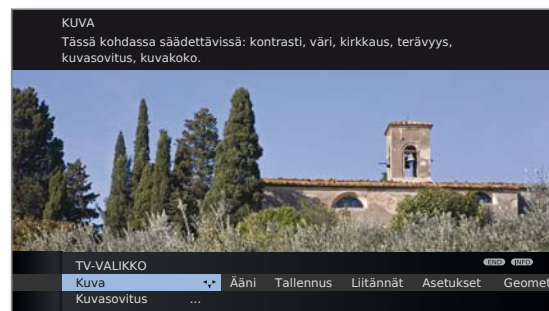

◀ ▶ Valitse **Kuva**,
▼ vaihda alavalikkoriville.

◀ ▶ Valitse **Kirkkaus**,
▼ vaihda alavalikkoriville.

◀ ▶ Säädä **Kirkkaus**.
▲ Vaihda valikkoriville **Kirkkaus** muiden kuva-asetusten tekemiseksi.

◀ ▶ Valitse **lisää ...**,
OK hae **lisää ...** toiminnot.

◀ ▶ Valitse **Automaattinen kuvakoko**,
▼ vaihda alavalikkoriville.

◀ ▶ Valitse **pois / päälle**.



END: Lopeta asetukset ja sulje näkyvissä olevat näyttöilmoitukset.

Valikkorakenne

Esityksen valikkorakenteesta löydät yleisnäkymistä sivulta 28 alkaen.

¹⁾ Ainoastaan integroidulla kiintolevyllä (DR+), liitettynä olevalla ulkoisella kiintolevyllä (USB Recording) tai verkoston kautta käytettävissä olevalla arkistolla (DR-Streaming) varustetut laitteet.

Käyttömukavuus

Television hakemisto

Hakemisto sisältää selvityksiä toiminnoista ja käsitteistä, joihin törmäät käyttäessäsi televisiotasi. Täältä voit myös käynnistää suoraan kaikki apuohjelmat ja monia käyttötoimintoja.

Aakkosjärjestyksen lisäksi täältä löytyvät kohdat **Valikkokieli**, **Energiatehokkuus**, **TV-varustus** ja **Ensisäennyksen toisto**.

Hakemiston avaaminen

MEDIA

Avaa **MediaPortal**.



◀ ▶ ▲ ▼ Valitse **Hakemisto**,
OK avaa.

Näet infotekstin valitusta hakusanasta ylhäällä infonäytössä.

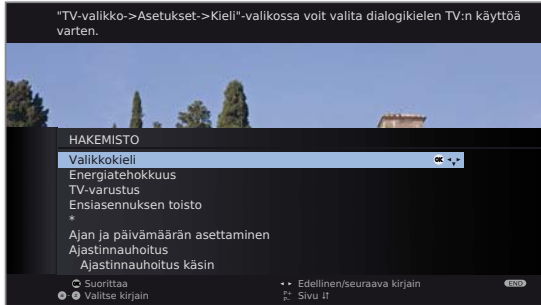

Jos valitulla rivillä näkyy symboli OK, toiminto voidaan valita suoraan painamalla **OK**.

Hakusanan valitseminen



Syötä **numeropainikkeilla** alkukirjain samalla tavoin kuin kännykällä (katso sivu 10).

Tai vaihda:



◀ ▶ edelliseen/seuraavaan kirjaimeseen,
▼ ▲ riviltä riville,

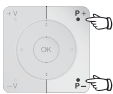

P+ / P- Selaaminen sivu kerrallaan taakse- tai eteenpäin.

Esimerkki: Haluat, että televisio kytkeytyy automaattisesti pois päältä määrättyyn aikaan:
Valitse hakusana **Kytke pois** → **Automaattisesti**, painamalla **OK** pääset asetukseen ja painamalla ◀ jälleen takaisin.

Info-näyttö

Info-näyttö antaa jokaisena näyttöilmoitukseen liittyvän sisältökohtaisen info-tekstin, joka on avuksi television käytössä. Yhdessä hakusanaluettelon kanssa se tarjoaa mukavan käyttöjärjestelmän.

➡ Näkyviin tulee näyttöilmoitus.

INFO

Tehdasasetusten mukaisesti infonäyttö ilmestyy automaattisesti näkyviin jokaiseen valikkokohtaan liittyen. Voit asettaa infotekstit väliaikaisesti pois näkyvistä **INFO-painikkeen** avulla.

Info-näyttö saadaan myös jatkuvasti pois näkyvistä **TV-valikko** → **Asetukset** → **Muut** → **Kuvatekstit** → **Automaattiset tiedot** → **pois**.

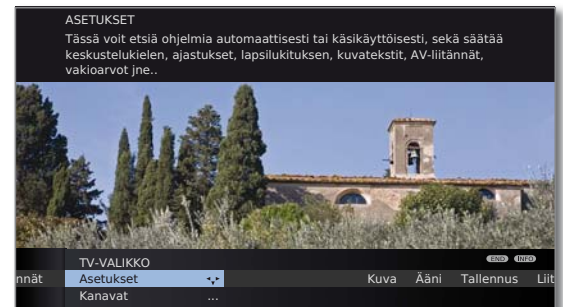

Sen että käytettävissä on Info-teksti näkee myös näytön oikeassa alareunassa, olevasta **INFO**-symbolista.



Jos käytettävissä on useampisivuinen infoteksti, infoikkunassa näkyy sivujen lukumäärä sekä **P+P-** **Sivu** ⏪. Voit selata yksittäisiä infosivuja painikkeilla **P+** ja **P-**.

Jokapäiväinen käsittely

MediaPortal

MediaPortaaliin on sijoitettu keskitetty yleiskatsaus televisiosi toiminnoista. Täältä pääset käsiksi TV-kanaviin, paikallisiin ja online-medioihin, digitaaliseen radioon ja digitaalitalentimen arkistoon ⁽¹⁾.

MediaPortal avaaminen

MEDIA

MEDIA: Avaa **MediaPortal**.

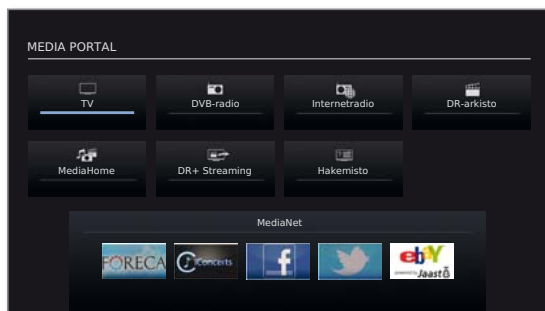

MediaPortal sijaitsevat yksittäiset mediat ja niiden eri toiminnot.

Valittavissa olevien kohtien lukumäärä riippuu laitteen varustuksesta, verkkoyhteydestä, käytettävissä olevista medioista/mediapalvelimista sekä liitettyinä olevista laitteista.



◀ ▶ ▲ ▼ Valitse valikkokohta,
OK avaa.

Yksittäisten toimintojen kuvaus:

- TV:** Täällä voit avata television TV-tilan. Lisätietoja löydät sivulta 14.
- DVB-radio:** Täällä avaat televisiosi DVB-radiotilan digitaalisille radioasemille DVB:n kautta. Lisätietoja löydät sivulta 19.
- Internetradio ⁽¹⁾:** Täällä avaat televisiosi internet-radiotilan digitaalisille radioasemille internetin kautta. Valikkokohta tulee näkyviin ainoastaan, jos käytettävissä on internetyhteys. Lisätietoja löydät sivulta 19.
- DR-arkisto ⁽¹⁾ / Videoarkisto ⁽¹⁾:** **DR-arkiston** kautta pääset käsiksi integroidun kiintolevyn (DR+ -yksiköllä varustetut laitteet) tai liitettyjen USB-tallennusvälineiden tallennettuihin lähetyksiin. Sellaisten laitteiden kohdalla, joissa ei ole integroitua kiintolevyä eikä liitettyä USB-tallennusvälinettä, näkyviin tulee valikkokohta **Videoarkisto**, kun ne saavat verkkoyhteyden vapautetulla DR-arkistolla varustettuun Loewe-televisioon. Lisätietoja löydät sivulta 20.
- MediaHome:** Pääset käsiksi henkilökohtaisiin tallennusvälineisiin, kuten esim. kaikkiin USB-liitännän kautta liitettyihin tallennusvälineisiin tai kaikkiin televisioosi yhdistettyihin verkostoihin. Lisätietoja löydät sivulta 26.
- DR+ Streaming ⁽¹⁾:** Täältä voit kytkeä television DR+ Streaming -toimintoa varten laajennettuun valmiustilaan. Valikkokohta ilmestyy näkyviin ainoastaan, jos televisio on varustettu integroidulla kiintolevyllä (DR+) ja DR-arkisto jaetaan muiden televisioiden kanssa. Lisätietoja löydät sivulta 22.
- Hakemisto:** Täältä pääset käsiksi televisioon integroituihin hakusanaluetteloon. Lisätietoja löydät sivulta 11.
- Sovellusluettelo ⁽¹⁾:** Tätä kautta pääset käyttämään interaktiivisen MHP-tietopalvelun sovelluksia ja asetuksia. Valikkokohta ilmestyy näkyviin vain, jos kyseinen kanava tarjoaa MHP-sovelluksen. Lisätietoja löydät sivulta 24.
- MediaNet ⁽¹⁾:** Sinulla on pääsy multimediasisältöihin Internetissä ja käytettävissäsi täysiarvoinen verkkoselain. Lisätietoja löydät sivulta 27.

⁽¹⁾ Riippuu television varustelusta.

Jokapäiväinen käsittely

Painikkeiden toiminnot

Television jokaisessa käyttötavassa (TV, radio, teksti-TV, EPG, PIP, Media-Portal ja DR-arkisto/Videoarkisto ⁽¹⁾) käytettävissä on oma valikko. Samoin väripainikkeilla on omat toiminnot.





Väripainikkeiden toiminnot näkyvät kulloisissakin valikoissa ja apuohjelmissa. Seuraavassa on kuvattu joitakin painiketoimintoja, joita tarvitset televisiolaitteesi päivittäisessä käytössä.

Väripainikkeet televisiokäytössä

► Normaalisissa tv-käytössä, ei muita näyttöjä.

    **Punainen painike:** Pysäytyskuva päälle/pois.

Jos käytettävissä on interaktiivinen tietopalvelu (esim. HbbTV), punainen painike lataa tai käynnistää kyseisen sovelluksen (katso sivu 23).

    **Vihreä painike:** Hae **Teksti-tv-toiminnot** ⁽²⁾.

Valikosta **teksti-TV-toiminnot** voit valita **Tekstitys** ja **Henkilökohtaiset teksti-TV-sivut**. Tekstitysten käsittely riippuu valitusta asemasta.

Tekstitys **Tekstitys analogisten asemien yhteydessä:**

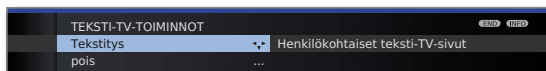

- ◀ ▶ Valitse **Tekstitys**,
- ▼ vaihda alavalikkoriville.

- ◀ ▶ Teksti-TV-tekstityksen koon valinta,
- OK** Teksti-TV-tekstityksen näyttäminen. (Näytetään vain, mikäli teksti käytettävissä).



END: Teksti-TV-tekstityksen lopettaminen, voidaan myös valita valikosta **pois**.

Tekstitys DVB-asemien yhteydessä:

- Valikkokohta **tekstitykset** on harmaa, eikä sitä voida valita painamalla **OK**, jos DVB-asemalla ei ole käytettävissä tekstityksiä.
- DVB-tekstitykset voidaan valita myös tilanäytöstä (katso sivu 17).

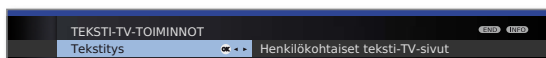

- ◀ ▶ Valitse **Tekstitys**,
- OK** avaa.
- ▲ ▼ Tekstitystilän valitseminen,
- OK** tekstitys näkyviin / pois näkyvistä.

⁽¹⁾ Ainoastaan integroidulla kiintolevyllä (DR+), liitettynä olevalla ulkoisella kiintolevyllä (USB Recording) tai verkoston kautta käytettävissä olevalla arkistolla (DR-Streaming) varustetut laitteet.

⁽²⁾ Audiokommentin ollessa aktivoituna tällä painikkeella on toiset toiminnot.

Väripainikkeet televisiokäytössä (jatkoa)

    **Vihreä painike:** Hae **Teksti-tv-toiminnot**.



Henkilökohtaiset teksti-TV-sivut

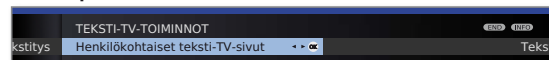

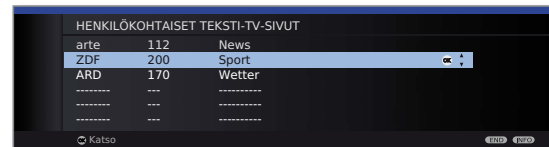

- ◀ ▶ Valitse **Henkilökohtaiset teksti-TV-sivut**,
- OK** avaa.





- ▲ ▼ Tekstisivun valinta,
- OK** katso.

► Jos määritettynä on ainoastaan yksi tekstisivu, näkyviin ei tule luetteloa, vaan teksti-TV-sivu avautuu suoraan.







   **Keltainen painike:** Vaihto viimeksi katsotulle asemalle. Tällä painikkeella voit vaihdella nopeasti kahden aseman välillä.

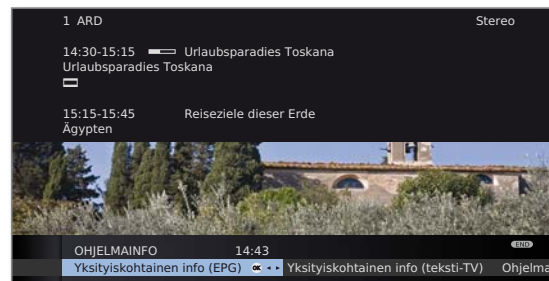

   **Sininen painike:** Kulloisenkin lähetyksen ohjelmatietojen näyttö. DVB-asemilla näytetään tämän lisäksi myös seuraavan lähetyksen ohjelmatiematiedot.



Ohjelmatietojen symboleiden selitykset:

-  Lähetyksen kuva-aikataulu
-  Lähetyksen korkealla resoluutiolla (HDTV)
-  Lähetyksen Dolby-Digital-äänellä
-  Kuulovamman tekstin näyttö
-  Lapsilta suojattu lähetyksen sisältö

Symbolit voivat esiintyä myös yhdessä.

Kellonajan jatkuva näyttö



Paina kaksi kertaa peräkkäin lyhyin väliajoin: Kellonaika pysyvästi näkyviin/pois.

Jokapäiväinen käsittely

Kanavan valinta

Kanavien valinta painikkeilla P+ / P-

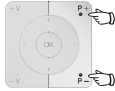

P+ / P- kanava ylös/alas.

Lähteyksen nimen, etenemispalkin, ajan ja äänitunnistuksen sisältävä tilanäyttö tulee hetkeksi näkyviin (katso sivu 17).

► Jos suosikit ovat valittuina, pääsee painikkeella **P+ / P-** vaihtamaan suosikkiluettelon vastaavalle asemalle (katso sivu 15).

► Jos DVB-asemien yhteydessä käytettävissä on muita kieliä tai DVB-tekstityksiä, näytetään asemanäytön alla kieli- ja tekstitysvaihto. Sivu 17: Valintamahdollisuudet DVB-asemien yhteydessä.

Kanavien valinta numeropainikkeilla



7
pqrs
pitkä

1-paikkaiset asemat

Pidä **numeropainiketta** hieman kauemmin painettuna: Kanava vaihtuu välittömästi.

Tai:

Paina **numeropainiketta** lyhyesti, asema vaihtuu 2 sekunnin kuluttua (9 tallennettuun asemaan saakka vaihto tapahtuu heti).



1 2 7
abc pqrs
lyhyt lyhyt pitkä

2- ja 3-paikkaiset asemat

Paina ensimmäistä (ja toista) **numeropainiketta** klyhyesti. Pidä viimeistä **numeropainiketta** hieman kauemmin painettuna: Kanava vaihtuu välittömästi.

Tai:

Paina kaikkia **numeropainiketta** lyhyesti, kanava vaihtuu 2 sekunnin kuluttua viimeisen numeron syöttämisestä (99/999 tallennettuun asemaan saakka vaihto tapahtuu heti).

4-paikkaiset asemat

Paina kaikkia neljää **numeropainiketta** lyhyesti, asema vaihtuu heti.

► Jos suosikit ovat valittuina, pääsee numeropainikkeilla vaihtamaan suosikkiluettelon vastaavalle asemalle (katso sivu 15). Tässä yhteydessä ovat korkeintaan kaksipaikkaiset asemanumerot mahdollisia.

► Jos valitset muistipaikan, joka ei ole varattu, laite vaihtaa seuraavaan olemassaolevaan asemaan.

Kanavien valinta kanavien yleiskuvasta

► Normaali TV-käyttö, ei muita näyttöjä, suosikkeja ei valittu:



Numeerinen lajittelu

OK Avaa Televisiokanavien luettelo.



P+ / P- Selaa asemien yleiskuvasivua.



◀ ▶ Hyppää seuraavaan asemaryhmään.



▲ ▼ ◀ ▶ Merkitse asema.

Tai:

Syötä aseman numero.



Merkintä siirtyy valitun aseman kohdalle. Merkitty asema näytetään pienenä kuvana.



OK merkitty asema avataan.



Sininen painike vaihtelee **numeerisen ja aakosjärjestyksen** perustuvan lajittelun välillä.

Lajittelu aakosjärjestyksessä



Syötä alkukirjain (katso myös sivu 10).

Ensimmäinen annetulla kirjaimella alkava asema merkitään.



▲ ▼ ◀ ▶ Valitse asema.

OK Merkitty asema avataan.

Jokapäiväinen käsittely

Kanavien valinta suosikkiluettelosta

Voit tallentaa suosikkiasemasi kuuteen suosikkiluetteloon (esim. useammalle käyttäjälle). Jokaiseen suosikkiluetteloon voi tallentaa jopa 99 asemaa. Ensimmäisen käyttöönoton jälkeen ensimmäisessä luettelossa on jo 10 asemaa tallennettuna asemien yleiskuvasta. Muuta asemien yleiskuvaa tarpeidesi mukaan.

► Normaalissa tv-käytössä, ei muita näyttöjä:



OK Asemien yleiskuvan avaaminen.



Punainen painike: Avaa viimeksi käytetyn suosikkiluettelon.

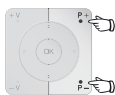

P+/P- Selaa suosikkiluettelon sivuja.



Merkitse asema suoraan **numeropainikkeilla**. Tai:

▲ ▼ Merkitse asema.

◀ ▶ Valitse toinen suosikkiluettelo.

OK Valittu asema avataan.

► Muuta suosikkiluetteloita voidaan valita ainoastaan, jos ne sisältävät myös asemia.



Punainen painike: Takaisin asemien yleiskuvaan.

Vihreä painike: Kaikkien parhaillaan valittuna olevan suosikkiluettelon asemien toisto.

Keltainen painike: Suosikkiluettelon muuttaminen.

Tietoa suosikkiluetteloista:

Punaisella painikkeella (suosikkiluettelo) tehty valinta on voimassa, kunnes punaisella painikkeella palataan takaisin asemien yleiskuvaan.

Jos suosikit ovat valittuna, tilinäyttöön ilmestyy aseman vaihdon jälkeen näkyviin suosikkiluettelon nimi aseman nimen perään.

Aseman nimien takana olevien symbolien selitykset:

T DVB-T-asema (digitaalisesti, maan kautta, antennilla)

C DVB-C-asema (digitaalisesti kaapelin kautta)

S DVB-S-asema (digitaalisesti satelliitin kautta)

ST Koodattu kanava

CI+ CI Plus -koodattu kanava

A Lukittu kanava (lapsilukko)

Audio-/videolähteen valinta

AV-lähteen valinta AV-valikosta

► Normaalissa tv-käytössä, ei muita näyttöjä:



Avaa **AV-valinta**.



▲ ▼ Valitse haluamasi liitäntä, **OK** vaihto.

Mikäli valittu AV-lähde lähettää signaalin (kuva), sen tulisi nyt olla nähtävissä.

Valittaessa **VIDEO** ohjelmapaikkaan 0 (signaalilähde antenni/kaapeli (analoginen) kytkeytyy tehdasasetus, kanava E36). Televisio esittää soittimen signaalin antennin kautta. Kanavaa voidaan muuttaa tarvittaessa.

AV-lähteen valinta kanavien yleiskuvasta

► Normaalissa tv-käytössä, ei muita näyttöjä.

OK Asemien yleiskuva avataan.

Jos näkyvissä on suosikkiluettelo, vaihda ensin asemien yleiskuvaan.

Jos käytössä on numeropohjainen lajittelujärjestys, liitännät ovat aina yleiskuvan alussa.

Jos kyseessä on aakkosjärjestys, liitännät lajitellaan kanaluetteloon aakkosjärjestyksessä.



▲ ▼ ◀ ▶ Liitännän valinta. **OK** vaihto.

Jokapäiväinen käsittely

Äänen säätö

Äänen kytkeminen päälle / pois päältä



Ääni pois.
Ääni päälle: Paina painiketta uudelleen tai nosta äänenvoimakkuutta painikkeella **V+**.

Äänenvoimakkuuden säätö

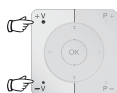

V+/V- Äänenvoimakkuus kovemmalle/hiljaisemmalle.
Äänenvoimakkuuspalkki tulee hetkeksi näkyviin, jos jotain muuta valikkoa ei näytetä.

Kuuntelutilan asettaminen¹



Hae **Kuuntelun toimintamuoto**.



◀ ▶ Valinta, kuinka montaa kaiutinta haluat kuulla.

Muut ääniasetukset

► Niin kauan kuin äänenvoimakkuuspalkki tai kaiutinten valinta kuuntelutilassa on vielä näkyvissä:



▲ Muiden ääniasetusten valinta.

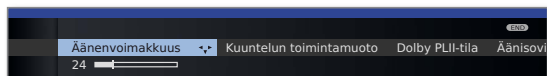

◀ ▶ Valitse ääniasetus,
▼ vaihda alavalikkoriville.

◀ ▶ Tee muutokset.

Ääniasetukset TV-valikon kautta

► Normalissa tv-käytössä, ei muita näyttöjä.



MENU: Avaa **TV-valikko**,



◀ ▶ Valitse **Ääni**,
▼ vaihda alavalikkoriville.
◀ ▶ Valitse haluamasi ääniasetus,
▼ vaihda alavalikkoriville.
◀ ▶ Tee muutokset.

Kuvan säätö



MENU: Avaa **TV-valikko**.



◀ ▶ Valitse **Kuva**,
▼ vaihda alavalikkoriville.

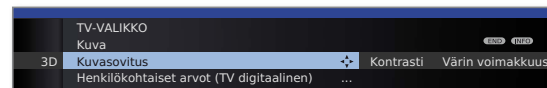

◀ ▶ Valitse haluamasi kuvatoiminto,
▼ vaihda alavalikkoriville.
◀ ▶ Tee muutokset.

Kuvamuodon asettaminen

► HbbTV-sovelluksen² ollessa aktivoituna (katso sivu 23) tai 3D-käytössä² (katso sivu 17) kuvan formaattia ei voida säätää.



Paina **kuvakoko-painiketta** niin monta kertaa, kunnes haluamasi on asennettu tai painat

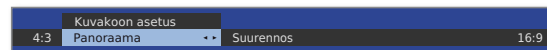

◀ ▶ haluamasi kuvamuoto.

Panoraama-kuvamuoto voidaan asettaa joko suhteiltaan oikeaksi tai koko ruudun täyttäväksi. Suhteiltaan oikeassa kuvassa näkyy vasemmalla ja oikealla tummat reunat.

Säätö: Pidä laitteen **M-painiketta** painettuna ja paina samalla lyhyesti kaukosäätimen **kuvakoko-painiketta**.



Palautus alkuasetukseen: paina samaa painikeyhdistelmää uudelleen.



Kuvan siirtäminen pystysuorassa suunnassa

► Normalissa tv-käytössä, ei muita näyttöjä.

▲ ▼ Kuvan siirtäminen ylös-/alaspäin.



Puuttuvien tekstitysten tai uutistekstien saamiseksi näkyviin voidaan kuvaa siirtää nuolipainikkeilla ▲ ▼ ylös- tai alaspäin formaateissa **Panoraama** ja **Suurennos** (ei teräpäirtosignaalin yhteydessä).

¹ Laitteiden kohdalla, joissa ei ole integroitua monikanava-audiodekooderia, ilmestyy kuuntelutilan asetuksen sijaan näkyviin valikko Äänisovitus.

² Televisiovaihtoehdosta, varustuksesta ja asetuksista riippuen.

Jokapäiväinen käsittely

3D-toiminto

Television 3D-toiminnon⁽¹⁾ avulla voidaan esittää 3D-materiaalia, joka välitetään televisioon TV-asemalta tai ulkoiselta, liitettyä olevalta toistolaitteelta.

Voidaksesi hyödyntää 3D-toimintoja täydellisesti tarvitset 3D-lasit **Loewe Active Glasses 3D**. Huomaa myös lasien mukana toimitettu käyttöohje.

Tilanäyttö

► Normaalisissa tv-käytössä, ei muita näyttöjä.

INFO

INFO: Tilarivin asettaminen näkyviin.



Kahdella ylemmällä rivillä näet kanavan numeron ja nimen, parhaillaan meneillään olevan lähetyksen nimikkeen ja lähetyksen ajan (mikäli käytettävissä) sekä äänitunnistuksen.

Kasvava palkki (jos ohjelmassa on sellainen) ilmoittaa ohjelman edistymisestä.

Jos meneillään olevasta lähetyksestä on saatavissa tietoa, ne voidaan avata painamalla **INFO-painiketta** vielä kerran; tällaisessa tapauksessa painike ilmestyy näkyviin oikealle.

Alhaalle ilmestyy näkyviin DVB-kanavasta riippuen valikko (katso oikea sarake), kellonaika sekä hälytys- ja sammutusaika, jos ne ovat aktivoituina.

Tilanäyttö tulee näkyviin automaattisesti myös joka kerta kanavaa vaihdettaessa.

Asetetun ajan kuluttua tilanäyttö katoaa automaattisesti.





Jos haluat poistaa tilanäytön manuaalisesti ennen asetetun ajan loppumista, tämä on mahdollista **END-painikkeen** avulla.

Valintamahdollisuudet DVB-asemien yhteydessä

Tilanäytössä voidaan DVB-ohjelmantarjoajasta riippuen tarjota myös muita valintamahdollisuuksia yksittäisille lähetyksille.

- Painettaessa näkyviissä olevan käyttötilan näytön aikana jotakin **väripainikkeista** tai **TEXT-painiketta** tulee ko. valintavalikko näkyviin.
- Valintarivi ilmestyy lyhyeksi aikaa näkyviin myös silloin, jos uusi lähetyksen alku on toisilla valintavaihtoehtoilla kuin edellisessä oli tai jos vaihdetaan toiselle kanavalle.

Valintavalikot ovat käytettävissä vain niin pitkän aikaa, kuin tilanäyttö on näkyviissä. Saat ne kuitenkin uudelleen näkyviin painamalla **INFO-painiketta**.

    **Punainen painike:** Kanavan valinta useamman kanavan tarjoajilla.

Vihreä painike: Kieli/ääni
Tarjolla olevat äänimuodot ja niiden nimitykset riippuvat kyseessä olevasta lähetyksestä.

Keltainen painike: Ajan valinta

Sininen painike: CA-moduulin valinta
CA-moduulin valinta ilmestyy näkyviin ainoastaan, jos laitteessa on kaksi⁽¹⁾ CA-moduulia, jotka kykenevät molemmat purkamaan valitun koodatun aseman koodauksen. Tällaisessa tapauksessa sinun on valittava, kumman CA-moduulin tulee purkaa koodaus.

TEXT

TEXT: Tekstitys
Käytettävissä olevat tekstitykset riippuvat kyseessä olevasta lähetyksestä.

⁽¹⁾ Riippuu television varustelusta.

Kuva kuvassa

Kuva kuvassa (Picture in Picture / PIP)

Kuva kuvassa -toiminto tarkoittaa kahden eri kuvan näyttämistä yhtä aikaa.

PIP-käytön rajoitukset:

- PIP-käytössä pääkuvan/PIP-kuvan näyttö ja valinta- sekä yhdistelymahdollisuudet ovat rajoitetut. Lisätietoa näistä rajoituksista löydät yksityiskohtaisesta käyttöohjeesta (katso sivu 32).

PIP-käyttötavat

iPIP Vain digitaalilentimellä varustetut laitteet: Kun iPIP-tila käynnistetään, TV-kuvan kanava siirtyy PIP-kuvaan. TV-kuvan kanava voidaan nyt valita vapaasti. Lopetettaessa iPIP-tila PIP-kuvasta tulee jälleen TV-kuva ja PIP-ikkuna suljetaan.

PIP-kuvan ympärillä on oranssi kehys merkinä iPIP-toiminnosta.

Standard-PIP PIP- ja TV-kuvan PIP-kanava vapaasti valittavissa ja vaihdettavissa (väripainikkeilla on oma merkityksensä PIP-tilassa, katso oikea sarake).

Vihreä kehys PIP-kuvan ympärillä **ilmaisee**, että kanavan valinta vaikuttaa PIP-kuvaan. Valkoinen kehys merkitsee sitä, että ohjaus vaikuttaa pääkuvaan. Jos kehys on sininen, on kanavan näyttäminen PIP-kuvassa aktiivinen.

iPIP-tilan käynnistys ja lopetus

PIP Parhaillaan näkyvä TV-kuva muuttuu PIP-kuvaksi **PIP-painiketta** painettaessa. Voit valita muita kanavia TV-kuvaksi PIP-kuvan pysyessä kuitenkin koko ajan näkyvillä. Näin voit siirtää esim. mainokset tai haluamasi ohjelman osat väliaikaisesti PIP-kuvaan.

PIP PIP-kuvasta tulee taas TV-kuva (PIP pois).

Standard-PIP-tilan käynnistys ja lopetus

PIP PIP-kuva näkyviin / pois näkyvistä.

Väripainikkeiden toiminta Standard-PIP-toiminnossa

 **Vihreä painike:** PIP-/pääkuvan valinta.

Keltainen painike: vaihtaa TV-kuvan ja PIP-kuvan sisällöt.

Sininen painike: PIP-kuvan kanavien näyttämisen käynnistys/pysäytys.

Elektroninen ohjelmaopas

Elektroninen ohjelmaopas – EPG

EPG tulee sanoista Electronic Programme Guide ja sen avulla saat ohjelmatiedot näkyviin kuvaruudulle. Voit selata tätä järjestelmää kuin aikakauslehteä ja hakea tietoa kulloisestakin ohjelmasta. Tämän lisäksi lähetykset voidaan lajitella tiettyjen aiheiden mukaan ja merkitä alustavasti. Myös tallennuksia voidaan ohjelmoida.

EPG:n käynnistys ja lopetus

EPG

EPG: EPG:n kytkeminen päälle / pois.

- EPG on käytettävissä ainoastaan DVB-kanaville.
- EPG:n ensimmäisen käynnistyksen yhteydessä apuohjelma ohjaa sinut vaadittavien esiasetusten läpi.



Ohjelmalehden näyttö on jaettu kahteen alueeseen. Yläosassa näytetyt tiedot rajoittavat alaosassa näytettävien lähetystietojen määrää.



Sininen painike: vaihtelee ylempien esivalintarivien **Päivämäärä, ..., Aiheet** ja ja alemman ohjelmaluettelon välillä.

Teksti-TV

Teksti-TV / videoteksti

Tekevisiosi tukee molempia käyttöjärjestelmiä: TOP-Text ja FLOF. Se voi tallentaa jopa 2 000 sivua, niin että pääset niihin nopeasti käsiksi.

Teksti-TV:n käynnistys ja lopetus

TEXT

TEXT: avaa Teksti-TV.

Jos kanava tarjoaa HbbTV-palvelun, avautuu MediaText/HbbTV-teksti¹⁾ painettaessa **TEXT-painiketta** uudelleen (katso sivu 23).

TEXT-painikkeen toiminto voidaan asettaa (katso sivu 23). Tehdasasetuksena on **Vakio-teksti-TV ensin**.



TEXT

TEXT: Tekstitelevisiosta/MediaTekstistä poistutaan painamalla uudelleen **TEXT-painiketta**.

Sivujen valinta väripainikkeilla



Punainen painike: Sivun taakse.

Vihreä painike: Sivun eteen.

Keltainen painike: seuraavaan aiheeseen.

Sininen painike: seuraavaan aihealueeseen.

Toiseksi viimeisen rivin värilliset palkit (TOP) ja värillinen teksti (FLOF) osoittavat, millä väripainikkeilla pääset eteenpäin mihinkin aihealueisiin ja aiheisiin.

Teksti-TV-sivujen näyttömahdollisuudet

0 AV

0 AV: Itsestään vaihtuvien sivujen pysäyttäminen.

9 wxyz

9: Sivun suurentaminen (paina useamman kerran).

PIP

PIP: TV-kuva näkyviin / pois näkyvistä (täyskuva / split screen).

Digitaalinen radio

Radio-käyttö

Televisio pystyy vastaanottamaan digitaalisia radioasemia DVB:n ja internetin¹⁾ kautta. Lisäksi voit toistaa ulkoisen laitteen äänen television **ääni-/AV-tulojen** kautta.

► **AUDIO-painike** on varattu valmistajan toimesta radiokäyttöön.

Radio-käytön päällekytkentä

AUDIO

Paina kaukosäätimen **AUDIO-painike**.

Tai:

MEDIA

MEDIA: Avaa **MediaPortal**.



◀ ▶ ▲ ▼ Valitse **DVB-radio / Internetradio**¹⁾, **OK** avaa.

Näet kulloinkin asetettuna olevan kanavan tietoikkunan. Kun internetradio avataan ensimmäisen kerran, näkyviin tulee kanavien yleisnäkymä.

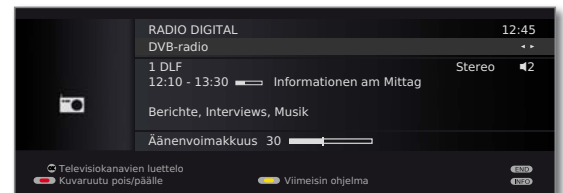

Internetyhteyden ollessa muodostettuna:

◀ ▶ Vaihteleva **DVB-radion** ja **Internetradion**¹⁾ välillä.

Kuvaruudun kytkeminen päälle / pois päältä.



Punainen painike: kuvaruudun kytkeminen pois päältä. Television tehonotto laskee kuvaruudun sammuttamisen myötä.

Laitteen **LED-näyttö** vaihtuu vihreästä oranssiksi.

Kuvaruudun kytkeminen päälle: paina **punaista painiketta** tai **OK-painiketta** (kanavien yleiskuva aukeaa).

Radiokäytön poiskytkentä

TV

Paina kaukosäätimen **TV-painiketta** tai

END

END-painiketta.

¹⁾ Riippuu television varustuksesta ja vastaavista asetuksista.

Digital-Recorder (DR+ / USB Recording)

Loewe-televisiosi digitaalitalentimella voit tallentaa lähetyksiä televisiosi integroidulle kiintolevylle (televisioiden kohdalla, joissa **on** DR+) tai USB-liitäntään liitetulle ulkoiselle kiintolevylle (USB-tallennus **vain** laitteiden kohdalla, joissa **ei ole** DR+-sovellusta).

Tässä pikaohjeessa on kuvattu lyhyesti ainoastaan tärkeimmät perustoinnot. Kaikkien toimintojen laajuudet sekä erilaiset asetusmahdollisuudet on kuvattu television yksityiskohtaisessa käyttöohjeessa. Voit ladata sen Loewen support-portaalista, katso sivu 32.

Viivästetty katselu

Digitaalitalentimen jatkuva käyttö (ainoastaan DR+ -varustetut laitteet) on kytketty päälle tehdasasetuksena. Tässä tapauksessa televisiolähetys, jota parhaillaan katsot, tallennetaan automaattisesti taustalla. Aikasiirtymä on korkeintaan n. 3 tuntia.

► Kopiosuojattuja lähetyksiä (esim. Macrovision) ei voida oikeudellisista syistä katsoa viivästettynä.

Keskeyttäminen



Paina **PAUSE**-painiketta.

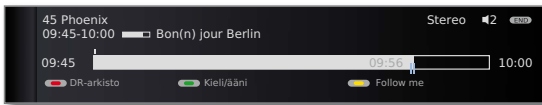

TV-kuva muuttuu pysäytyskuvaksi ja digitaalitalentimen näyttö tulee esiin.

Jatkaminen (viivästetty katselu)



Paina **PLAY**-painiketta.

Nyt näet TV-lähetyksen viivästettynä juuri siitä kohdasta alkaen, kun painoit **PAUSE**-painiketta. Taukosymbolin **II** sijaan näet toistosymbolin **▶**.

Vaihtaminen liikkuvaan (reaaliaikaiseen) kuvaan



Paina **STOP**-painiketta.

Näet taas suoran kuvan lähetyksestä.

Nopea siirtyminen eteen- ja taaksepäin

Viivästetyn katselun tai arkistosta toiston aikana voit siirtyä eteen- ja taaksepäin kolmella eri nopeudella. Siirtymisen aikana ei kuulu ääntä.



Paina **⏩** tai **⏪** hiukan kauemmin.

Hyppääminen

Jos ylityksen laajuus on asetettu, voit hypätä viivästetyssä katselussa nopealla painikkeen **⏩** **⏪** painalluksella asetetun laajuuden verran ja ohittaa siten nopeasti turhat kohdat.

Jos Smart Jump on aktivoituna, hypyn pituus puolittuu jokaisen hyppy-suunnan vaihdon jälkeen. Jos sen sijaan hyppäät enemmän kuin kolme kertaa peräkkäin samaan suuntaan, hypyn pituus kaksinkertaistuu (kork. 8 minuuttia).



►► Hyppäys eteenpäin.



◄◄ Hyppäys taaksepäin.

Hidastettu toisto eteenpäin

Aktiivisen tauon (pysäytyskuva) aikana voit kytkeä päälle neljä toistonopeutta. Hidastetun toiston aikana ei kuulu ääntä. HDTV-lähetyksissä ei ole mahdollista siirtyä hidastetusti taaksepäin.



Paina **PAUSE**-painiketta.



Paina nopeasti **⏩** tai **⏪**.

Nopeuden lisääminen:

Paina **⏩** tai **⏪** monta kertaa nopeasti.

Digital Recorder-arkisto / Videoarkisto

Voit tallentaa digitaalitalentimen arkistoon elokuvat, jotka haluat katsoa myöhemmin. Voit käynnistää tallentamiesi ohjelmien toiston arkistosta.

DR-arkiston avaaminen



Avaa **DR-arkisto / Videoarkisto**.

Tai:



MEDIA: Avaa **MediaPortal**.



◀ ▶ ▲ ▼ Valitse **DR-arkisto / Videoarkisto**, **OK** avaa.

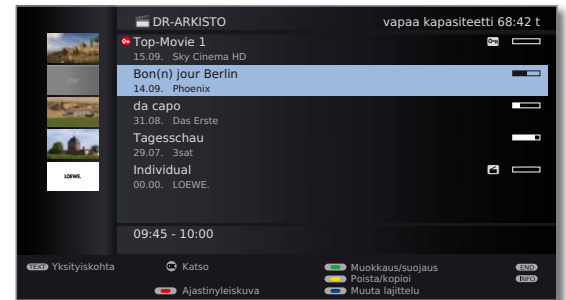

Digital-Recorder (DR+ / USB Recording)

Arkistotallennus

Lähetykset, jotka tallennat digitaalitalentimella integroidulle tai ulkoiselle kiintolevyille, kootaan DR-arkistoon. Arkistotallennuksen aikana voit katsella toista lähetystä (vain integroidulla kiintolevyllä varustetut laitteet) tai jo tallennettua lähetystä arkistosta. Voit katsella lähetystä, jota parhaillaan tallennat arkistoon, viivästetyksi televisioilla, joissa on DR+ tai USB-tallennus.

Suora tallennus



Paina lyhyesti **RECORD-painiketta** (tallennus): Suoran tallennuksen käynnistys.

Näkyviin tulee **tallennuksen keston** valinta.

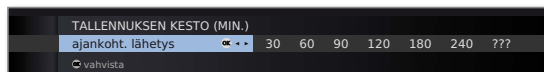

◀ ▶ Valitse haluamasi tallennuksen kesto.

ajankoht. lähetys: Parhaillaan katsomasi lähetys otetaan DR-arkistoon.

??? : Syötä tallennuksen kesto manuaalisesti kaukosäätimen numeropainikkeilla.



OK Vahvista. Avaa **Ajastintiedot**.

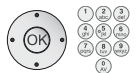
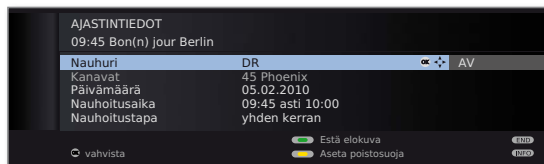

Tarkista ajastintiedot, muuta tarvittaessa sekä vahvista painamalla **OK**. Tallennus käynnistyy.

Välitön tallennus

Välittömän tallennuksen yhteydessä tallennus käynnistetään välittömästi yhdellä ainoalla napin painalluksella. Aseta vain asettaaksesi tallennusajan. Tallentimen valinta jää pois (esim. DVD-tallennin). Lähetys tallennetaan aina integroidulle kiintolevyille¹ tai USB-tallennusvälineelle².



RECORD-painaminen pitkään: Välittömän tallennuksen käynnistys.

Näkyviin tulee **tallennuksen keston** valinta.



◀ ▶ Valitse haluamasi tallennuksen kesto, **OK** vahvista.

Toisto arkistosta

Voit valita arkistosta minkä tahansa tallennetun lähetksen ja toistaa sen. Arkistosta tapahtuvan toiston aikana voit tallentaa arkistoon toista lähetystä.

Arkistosta toistaminen

➡ Arkisto avattu (katso sivu 20).



▲ ▼ Valitse tallenne.
OK Käynnistä toisto.

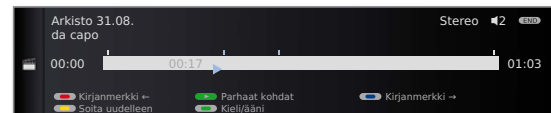

Arkiston toiston yhteydessä nopean eteen- ja taaksepäinkelauksen, hyppäyksen, Smart Jump -toiminnon, hidastuksen jne. toimintatavat ovat identtiset viivästetyn katselun toimintojen kanssa (katso sivu 20).

Kirjanmerkin asettaminen

Arkistotallennuksen toiston aikana voit asettaa lukumerkkejä.



Paina **PLAY-painiketta** hieman pidempään: Kirjanmerkkien asetus.

Näet ilmoituksen **Kirjanmerkki on asetettu**. Sen jälkeen laitteen näyttö tulee näkyviin ja näet asetetun lukumerkin toistopalkin yläpuolella. Yhteen tallennukseen voi asettaa enintään 15 kirjanmerkkiä.

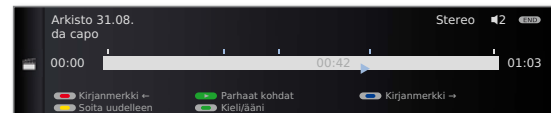

➡ Automaattisesti asetetut lukumerkit ovat valkoisia. Käsin asetetut lukumerkit ovat sinisiä.

Lukumerkkiin hyppääminen



INFO: Kytke tilanäyttö näkyviin.



Sininen painike: Seuraavaan kirjanmerkkiin siirtyminen.



Punainen painike: Edelliseen kirjanmerkkiin siirtyminen.

¹ vain DR+-sovelluksella varustetut televisiot.

² vain televisiot ilman DR+-sovellusta.

Digital-Recorder (DR+)

DR+ Streaming

Voit vapauttaa DR-arkistokirjauksesi ⁽¹⁾ voidaksesi katsella niitä verkon kautta muista Loewe-televisioista. Tämän lisäksi meneillään oleva lähetyksen voidaan keskeyttää yksinkertaisesti ja "ottaa mukaan" toiseen televisioon (Follow me-toiminto) ⁽¹⁾.

DR-arkiston toistaminen verkon kautta



Avaa **DR-arkisto / Videoarkisto**.

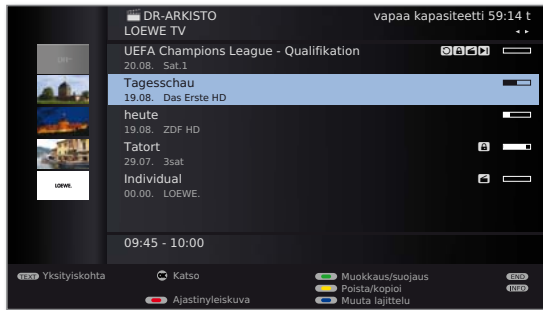

◀ ▶ Valitse haluamasi televisio.

Käytön vapauttaneen television nimi on näkyvässä toisella rivillä (esimerkissä: **LOEWE TV**).

▼ ▲ Merkitse haluamasi arkistokirjaus.
OK Katso arkistokirjaus.

Laajennettu valmiustila DR+ Streaming -vapautuksen yhteydessä

Televisio voidaan kytkeä myös laajennettuun valmiustilaan, jotta DR-arkisto olisi vapautettuna myös television ollessa pois päältä ⁽¹⁾.



MEDIA: Avaa MediaPortal.

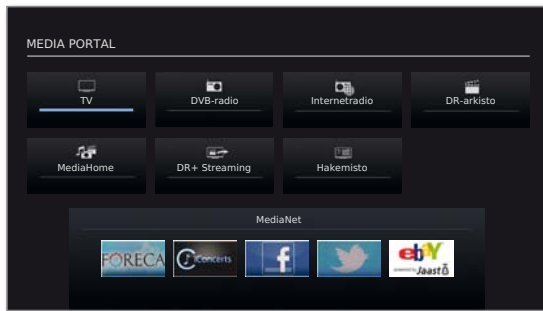

◀ ▶ ▲ ▼ Valitse **DR+ Streaming**,
OK avaa.

Follow me-toiminto

Follow me-toiminnon avulla voit keskeyttää meneillään olevan lähetyksen ja jatkaa toistamista toisesta Loewe-televisiosta siitä kohtaa, mihin jäit ⁽¹⁾.



Paina **PAUSE**-painiketta.

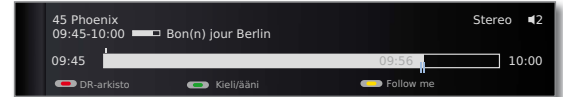

Televisiokuvasta tulee pysäytyskuva ja digitaalitenttimen tilanäyttö ilmestyy näkyviin.



Keltainen painike: Aktivoi **Follow me**.

Kuvaruudulle ilmestyy näkyviin ilmoitus. Noin 20 sekunnin kuluttua arkistotallennus käynnistetään. Lähetyksen otetaan DR-arkistoon. Televisio kytkeytyy itsestään pois päältä.

Tallentava televisio vapauttaa lähetyksen tästä alkaen verkkoon. Avaa sen laitteen DR-arkisto/Videoarkisto, jolta haluat jatkaa lähetyksen katsomista. Lähetyksen näkyy oranssina meneillään olevan tallennuksen aikana.

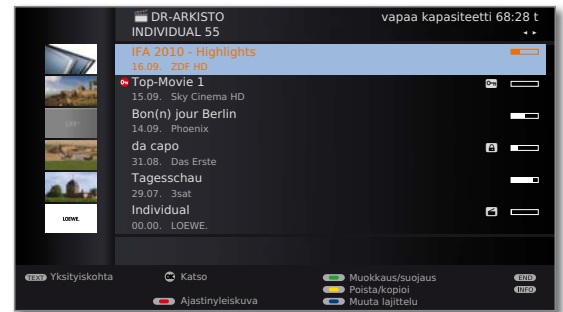

⁽¹⁾ ainoastaan integroidulla kiintolevyllä varustetut televisiot (DR+).

Interaktiiviset tietopalvelut

HbbTV / MediaText

HbbTV⁽¹⁾ (Hybrid broadcast broadband television) tarjoaa käyttäjälle monipuolisia multim mediasisältöjä, esim. mediakirjastoja tai lisätietoja meneillään olevasta ohjelmasta, sikäli kuin kyseessä oleva asema niitä tarjoaa.

MediaText -toimintoa tarvitaan seuraavan HbbTV-pohjaisen teksti-TV- / videoteksti-sukupolven käyttämiseksi.





MediaText/HbbTV-teksti voidaan avata HbbTV-sovelluksesta tai käynnistää suoraan.

► Televisiossa on oltava Internet-yhteys HbbTV:n / MediaText käyttämiseksi. Jotta videoiden lataaminen toimisi sujuvasti, suosittelemme vähintään 6 000 kbit/s -yhteyttä (DSL 6000 tai samanarvoinen).

HbbTV-sovelluksen avaaminen

Jos valitulle kanavalle on käytettävissä HbbTV-sovellus kanavan vaihtamisen jälkeen, se ladataan automaattisen käynnistystoiminnon yhteydessä ja näkyviin tulee punainen näppäinsymboli. Manuaalisen käynnistykseen yhteydessä sovellus ladataan vasta kun punaista näppäintä painetaan.

- Valittu kanava tarjoaa HbbTV-palvelun.
- Internet-yhteys muodostettu.
- HbbTV-tilaksi asetettu **päälle**.

    **Punainen painike:** HbbTV-sovellus ladataan / näkyviin.



HbbTV-sovelluksen ulkonäkö, näppäinvaraukset ja käytettävissä olevat toiminnot riippuvat palveluntarjoajasta. Sovellusten tallennus- ja alustava merkintä -toimintoja ei aina tueta vastaavalla tavalla. Loewe ei vastaa HbbTV-sovellusten käytettävyydestä, toiminnasta ja sisällöistä.

HbbTV-sovelluksen pois näkyvistä / kiinni

 **END:** HbbTV-sovellus pois näkyvistä / kiinni.

Asetetuista käynnistysominaisuuksista riippuen HbbTV-sovellus asetetaan pois näkyvistä (**automaattisesti**) tai suljetaan (**manuaalisesti**). Jos käynnistysominaisuutena on **automaattisesti**, on **END-painiketta** painettava uudelleen sovelluksen sulkemiseksi. Sulkemisen jälkeen näkyviin tulee näyttöilmoitus.

⁽¹⁾ Riippuu television varustuksesta ja vastaavista asetuksista.

HbbTV-tekstin avaaminen suoraan

- Valittu kanava tarjoaa MediaText/HbbTV-tekstipalvelun.
- Internet-yhteys muodostettu.



TEXT: "vakio"-teksti-TV:n avaaminen (katso sivu 19).

Painamalla **TEXT-painiketta** uudelleen avataan MediaText/HbbTV-teksti. **TEXT-painikkeen** toiminto voidaan asettaa (katso alla).



Navigointi HbbTV-tekstin sisällä sekä värinäppäinten varaukset saattavat vaihdella palveluntarjoajasta riippuen.

HbbTV-tilasta / normaalista tekstitelevisiosta poistuminen



TEXT: Tekstitelevisiosta poistutaan painamalla uudelleen **TEXT-painiketta**.

HbbTV-asetukset

HbbTV-asetukset löydät kohdasta **TV-valikko** → **Asetukset** → **Muut**.

HbbTV-asetukset: HbbTV-tila päälle/pois

Kun HbbTV-tila on aktivoituna (tehdasasetus), voit katsella lisäksi lisäarvotarjouksia ja lisätietoja (esim. internetistä), sikäli kuin kyseinen asema tarjoaa niitä.

HbbTV-asetukset: HbbTV-asemien käynnistyminen

Täällä voit ilmoittaa, ladataanko käytettävissä oleva HbbTV-sovellus **automaattisesti** kanavan vaihdon jälkeen, vaiko **manuaalisesti** vasta sen jälkeen, kun punaista väripainiketta on painettu kerran. HbbTV-sovelluksen lataamisen jälkeen näkyviin tulee kanavantarjoajasta riippuvainen näyttöilmoitus.

HbbTV-asetukset: TEXT-painikkeen toiminta

Kun asetuksena on **Vakio-teksti-TV ensin** aukeaa painiketta ensimmäisen kerran painettaessa vakio-teksti-TV. MediaTeksti tulee näkyviin, kun painiketta painetaan toisen kerran. Painikkeiden toiminnot ovat vastaavasti päinvastaiset, jos valittuna on kohta **MediaTeksti ensin**.

Interaktiiviset tietopalvelut

MHP

MHP (Multimedia Home Platform) ⁽¹⁾ on DVB-standardi interaktiivisen sisällön välittämistä ja esittämistä varten digitaali-televisiossa Java™-ohjelmointikielen avulla.





MHP mahdollistaa radiolähetysiin pohjautuvat palvelut, kuten infosivut (laajennettu videoteksti) tai pelit.

- ➔ MHP ei ole teknisistä syistä johtuen käytettävissä laitteissa, joissa on TV-alusta SL121.
- ➔ MHP on käytössä **vain Italiassa** joillakin DVB-T-kanavilla. Tällöin **Laitteen sijaintipaikaksi** on valittava **Italia**.
- ➔ MHP-palvelun käyttämiseksi vaaditaan Loewen MHP-tikku (USB-tikku, joka on varustettu MHP-ohjelmistolla). Italian markkinoita varten tarkoitetuissa televisioissa se on asetettuna valmistajan toimesta television alempaan USB-liitäntään (katso sivu 30, kohta ⑥).
Tarkasta ennen television käyttöönottoa, että MHP-tikku on asianmukaisesti paikallaan. Se on saattanut löystyä television kuljetuksen aikana.
- ➔ Markkinoilla jo oleviin laitteisiin (Chassis SL15x alkaen) MHP-tikku voidaan ostaa alan jälleenmyyjiltä lisävarusteena. MHP:n käyttämistä varten laitteen ohjelmisto on päivitettävä pakettiversioon 7.x.
- ➔ MHP-tikku on asetettava suoraan television USB-liitäntään. Sitä ei voi käyttää USB-hubin kautta.
- ➔ Punaista väripainiketta käytetään interaktiivisten tietopalveluiden, HbbTV ja MHP, sovellusten saamiseksi näkyviin. Jotta välttyttäisiin ongelmilta MHP:n käytön yhteydessä, suosittelemme kytkemään HbbTV-tilan pois päältä (katso **HbbTV-asetukset: HbbTV-tila päälle/pois** sivulla 23).

MHP-sovelluksen avaus

Jos MHP-sovellus on käytettävissä valitulla kanavalla kanavan vaihdon jälkeen, siitä ilmoitetaan näytössä.

- ➔ Loewen MHP-sovelluksen USB-tikku on asetettu paikalleen.
- ➔ Valittu kanava tarjoaa MHP-palvelun.

    **Punainen painike:** MHP-sovellus näkyviin.



MHP-sovelluksen ulkonäkö, näppäinvaraukset ja käytettävissä olevat toiminnot määräytyvät palveluntarjoajan mukaan.

Loewe ei vastaa MHP-sovellusten käytettävyydestä, toiminnasta ja sisällöstä.



◀ Paluu taaksepäin (BACK) sovelluksessa.

MHP-sovellus pois näkyvistä



END: MHP-sovellus pois näkyvistä (EXIT).

Kun MHP-sovellus on asetettu pois näkyvistä, saattaa olla mahdollista, että MHP-sovellus ei aina vapauta **OK-painiketta** asianmukaisesti.

Asemaluetteloa/suosikkiluetteloa ei tällöin voida avata **OK-painikkeella**.

Vaihda kanavaa painikkeella **P+/- OK-painikkeen** alkupe- räisen toiminnon palauttamiseksi.

MHP-sovelluksen asetukset

MediaPortaalin painikkeen Sovellusluettelo (katso sivu 12) avulla voit tehdä MHP:n asetuksia ja avata sovelluksia suoraan.

⁽¹⁾ Riippuen laitteen tyyppi.

Interaktiiviset tietopalvelut



MHEG-5

Joissakin englanninkielisissä maissa DVB-T-kanavan tekstitelevio välitetään MHEG-5-standardin mukaan. Se sisältää tekstin, grafiikan, toiminnot ja linkit.

➡ Palvelu on käytössä esim. Isossa-Britanniassa, Irlannissa ja Uudessa-Seelannissa.

MHEG-5-sovelluksen avaus

Jos MHEG-5-sovellus on käytettävissä valitulla kanavalla kanavan vaihdon jälkeen, siitä ilmoitetaan näytössä.

    **Punainen painike:** MHP-sovellus näkyviin.



Palveluntarjoajan tarjonnan mukaan MHEG-5-sovellusta käytetään nuolipainikkeilla **▲ ▼ ◀ ▶**, **OK-painikkeella**, **väripainikkeilla**, **END-painikkeella**, **TEXT-painikkeella** ja usein myös **numeropainikkeilla**.

MHEG-5-sovelluksen ulkonäkö, näppäinvaraukset ja käytettävissä olevat toiminnot määräytyvät palveluntarjoajan mukaan.

Loewe ei vastaa MHEG-5-sovellusten käytettävyydestä, toiminnasta ja sisällöstä.

MHEG-5-tekstitelevision avaaminen



Jos kanavan vaihdon jälkeen näyttöön ei tule ilmoitusta siitä, miten voi siirtyä digitaaliseen tekstitelevioon, paina **TEXT-painiketta**.

MHEG-5-sovelluksen/MHEG-5-tekstitelevision lopettaminen



P+ / P- Valitse toinen kanava

tai noudata näytön valikko-ohjeita.

MediaHome

Toiminnossa MediaHome näytetään sekä tietoja suoraan televisioon liitetystä tallennusvälineistä (esim USB-tikut) että myös tietoja, jotka asetetaan käyttöön kotiverkossa (esim. mediapalvelimelta PC:lle tai verkoston kiinteölylle).

Avaa MediaHome

MEDIA

MEDIA: Avaa MediaPortal.



◀ ▶ ▲ ▼ Merkitse MediaHome, OK aktivoi.

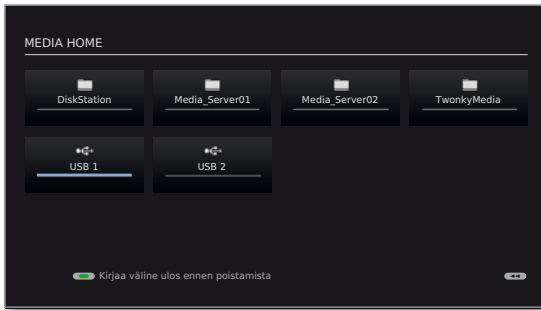

◀ ▶ ▲ ▼ Merkitse haluttu medialähde. OK Avaa merkitty medialähde. Medialähteen käytettävissä olevat sisällöt näytetään (katso oikea sarakke).

► Näytetyt medialähteet riippuvat käytettävissä olevista/käytetyistä laitteista.

MediaCenter Kotiverkkoosi yhdistetty Loewe MediaCenter.

TwonkyMedia Esimerkkejä mediapalvelimesta kotiverkossasi. Tarkka kuvaus riippuu käyttämästäsi mediapalvelimesta.

USB USB-tallennusvälineet televisiosi USB-liitännöissä. Tarkka nimitys riippuu aina tallennusvälineestä.

USB-tallennusvälineiden uloskirjaaminen

USB-tallennusvälineet on syytä aina kirjata ulos käytön jälkeen ennen niiden poistamista televisiosta. Tällä tavoin vältetään tietojen katoamiselta.



Vihreä painike: Kirjaa USB-tallennusväline ulos ennen poistamista.

Yleinen navigointi välineiden yleisnäkymässä

► Tällä sivulla olevat grafiikat ovat esimerkki kaksisarakkeisesta listanäkymästä. Näkymää voidaan muuttaa tarvittaessa.



- ▲ ▼ Valitse haluamasi kansio.
- ▶ Avaa valittu kansio. Kansion sisältö näytetään oikeassa ikkunassa.
- ◀ Palaa tarvittaessa yksi kansiotaso takaisin.

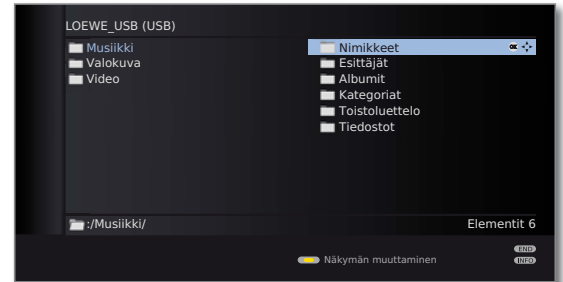

◀ ▶ ▲ ▼ Toista toimenpiteet tarvittaessa. Valitun kansion sisältö näkyy edelleen oikeassa ikkunassa, edellinen kansiorakenne vasemmassa ikkunassa.

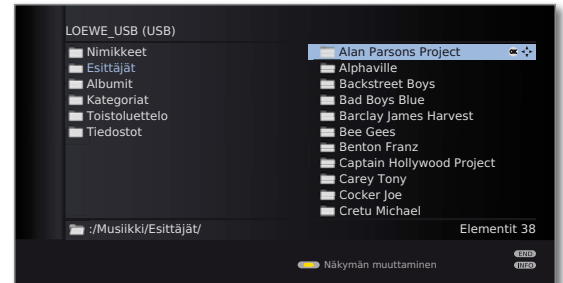

▲ ▼ Valitse mediatiedosto (alla olevassa esimerkissä musiikinimikkeet). OK Valitun mediatiedoston toisto/näyttö.

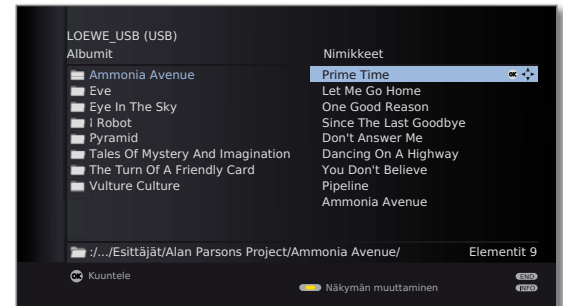

MediaNet

Valikkokohdasta **MediaNet**⁽¹⁾ löydät internet-pohjaisia, interaktiivisia TV-sovelluksia sisältävän jatkuvasti kasvavan ympäristön. Kaikki sovellukset on optimoitu televisiolla käyttämistä varten. Tämän lisäksi voit avata internet-sivuja suoraan integroidun Opera-selaimen avulla.

Verkkoselaista voidaan käyttää myös ilman internet-yhteyttä. Näin saat yhteyden paikallisiin laitteisiin, jotka tarjoavat käyttöön verkkoliittymän (esim. reititin, kodin ohjaus, kotiverkon palvelin).

Avaa MediaNet

MEDIA

MEDIA: Avaa **MediaPortal**.



◀ ▶ ▲ ▼ Merkitse **MediaNet**,
OK aktivoi.

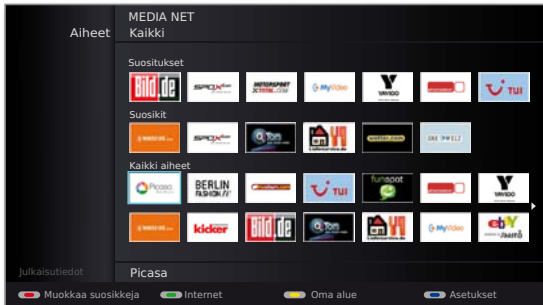

◀ ▶ ▲ ▼ Merkitse haluttu online-sisältö.
OK Näytä/toista sisältö.



Punainen painike: Muokkaa suosikkeja
Voit määrittää aihealueen mediasisältöjä henkilökohtaisiksi suosikeiksi sekä siirtää tai poistaa suosikkeja.

Vihreä painike: Internet
Tänne voit syöttää internet-osoitteita ja avata niihin kuuluvat internetsivut (katso oikea sarake).

Keltainen painike: Oma alue
Määrittettävän pääsykoodin avulla voit määrittää henkilökohtaisella alueella suosikkeja ja avata internet-sivuja.

Sininen painike: MediaNetin asetusten suorittaminen.

Internet



Vihreä painike: Internetin avaaminen.

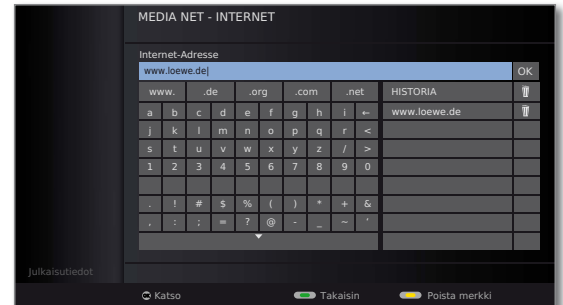

◀ ▶ ▲ ▼ Valitse halutut merkit/käsitteet,
OK Siirrä ne syöttöriville.

Kun Internetosoite (URL) on kirjoitettu valmiiksi:

▲ ▼ Siirry syöttöriville.
OK Katso sivua.

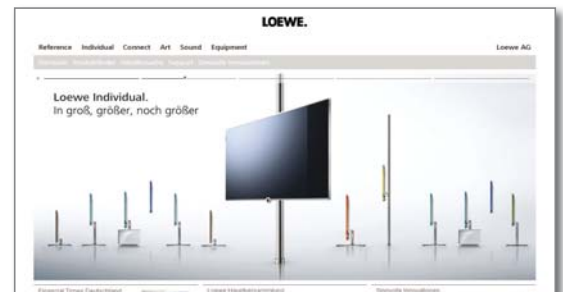

P+/P- Selaa sivua pystysuoraan.

INFO

INFO: MediaNet-inforivi näkyviin.



◀ ▶ ▲ ▼ Valitse linkki tai tekstinsyöttökenttä,
OK avaa linkki tai vahvista tekstinsyöttökenttä.



Internetsivujen syöttökentissä kirjaimet ja numerot voidaan syöttää **numeronäppäimien** lisäksi myös USB-näppäimistöllä.

END

END: Keskeytä tekstinsyöttö ja poistu syöttökentästä.

TEXT

TEXT: Palaa takaisin osoitteen syöttöikkuna.

⁽¹⁾ Riippuu television varustelusta. MediaNetin ulkonäkö ja käytettävissä olevat toiminnot saattavat vaihdella laitetypistä ja television ohjelmiston päivitystilasta riippuen.

Valikkorakenne

TV-valikko – yleisnäkymä

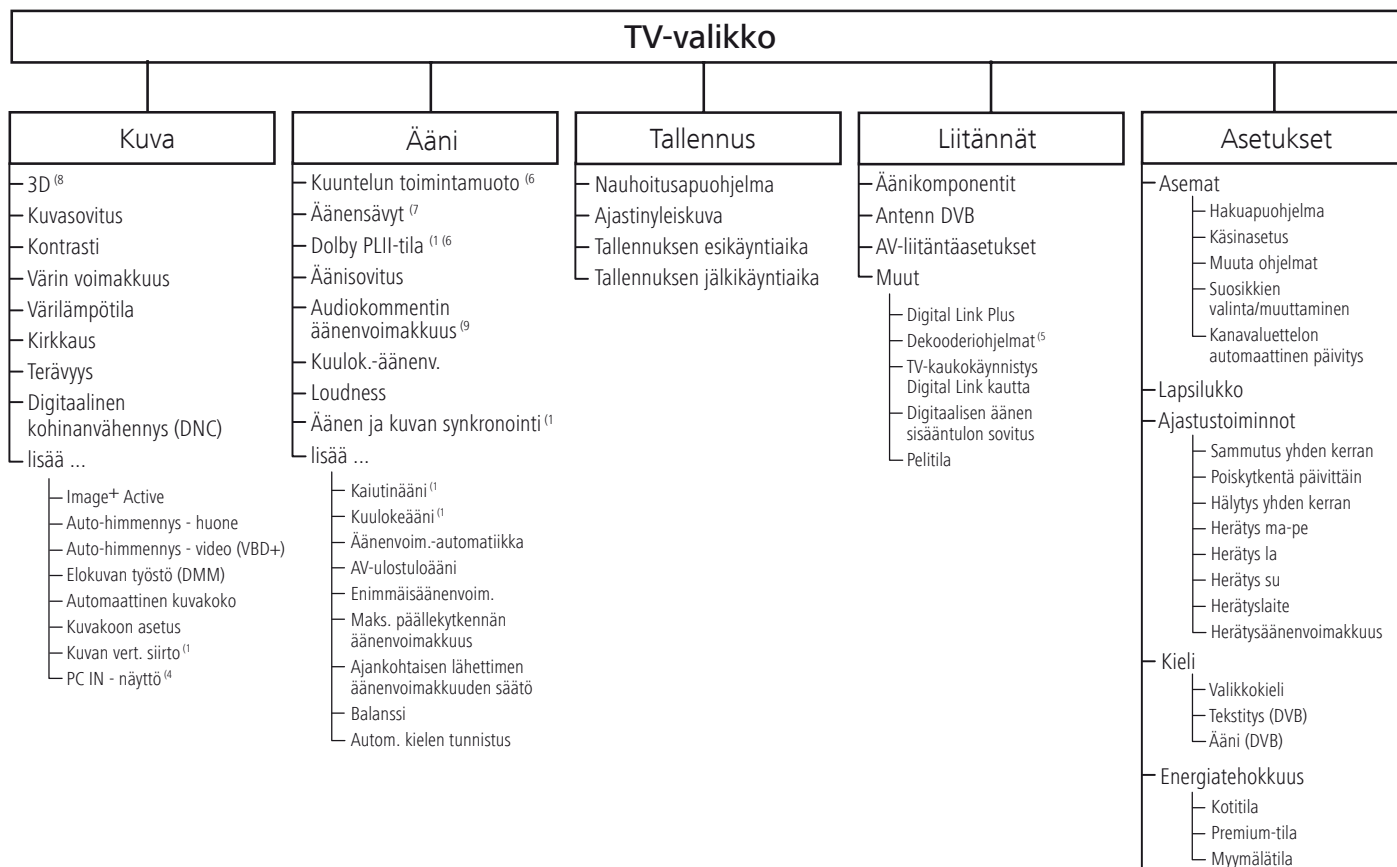

¹¹ Valikkokohdat tulevat näkyviin kulloinkin valittuna olevasta signaalilähteestä (DVB tai analoginen) riippuen ja/tai kun kyseisissä valikoissa on tietyt esiasetukset.

¹² Valikkokohta ilmestyy näkyviin ainoastaan laitteissa, joissa on DR+ -sovellus.

¹³ Valikkokohta ilmestyy näkyviin ainoastaan, jos käytössä on moottorikäyttöinen jalka.

¹⁴ Valikkokohdan voi valita ainoastaan, jos PC IN-tulossa on pätevä signaali.

¹⁵ Valikkokohdan voi valita ainoastaan, jos dekooderi on valittu AV-liitännän laitteeksi.

¹⁶ Valikkokohta ilmestyy näkyviin ainoastaan, joissa on integroitu digitaalinen monikanava-audiodekooderi.

¹⁷ Valikkokohta ilmestyy näkyviin ainoastaan, joissa ei ole integroitua digitaalista monikanava-audiodekooderia.

¹⁸ Valikkokohta ilmestyy näkyviin ainoastaan 3D-toiminnolla varustetuissa laitteissa.

¹⁹ Valikkokohta ilmestyy näkyviin vain audiokommentin ollessa aktivoituna ja käytettävissä.

Valikkorakenne

Radiovalikko - yleisnäkymä



Muut valikot - yleisnäkymä



Laitteen takaosan liitännät

Liitännöjen sijainti

Liitännöjen sijainti on kuvattu seuraavassa esimerkkinä (Individual 40/46). Yksittäisten liitännöjen olemassaolo ja sijainti voivat vaihdella käytetystä laitetypistä riippuen.

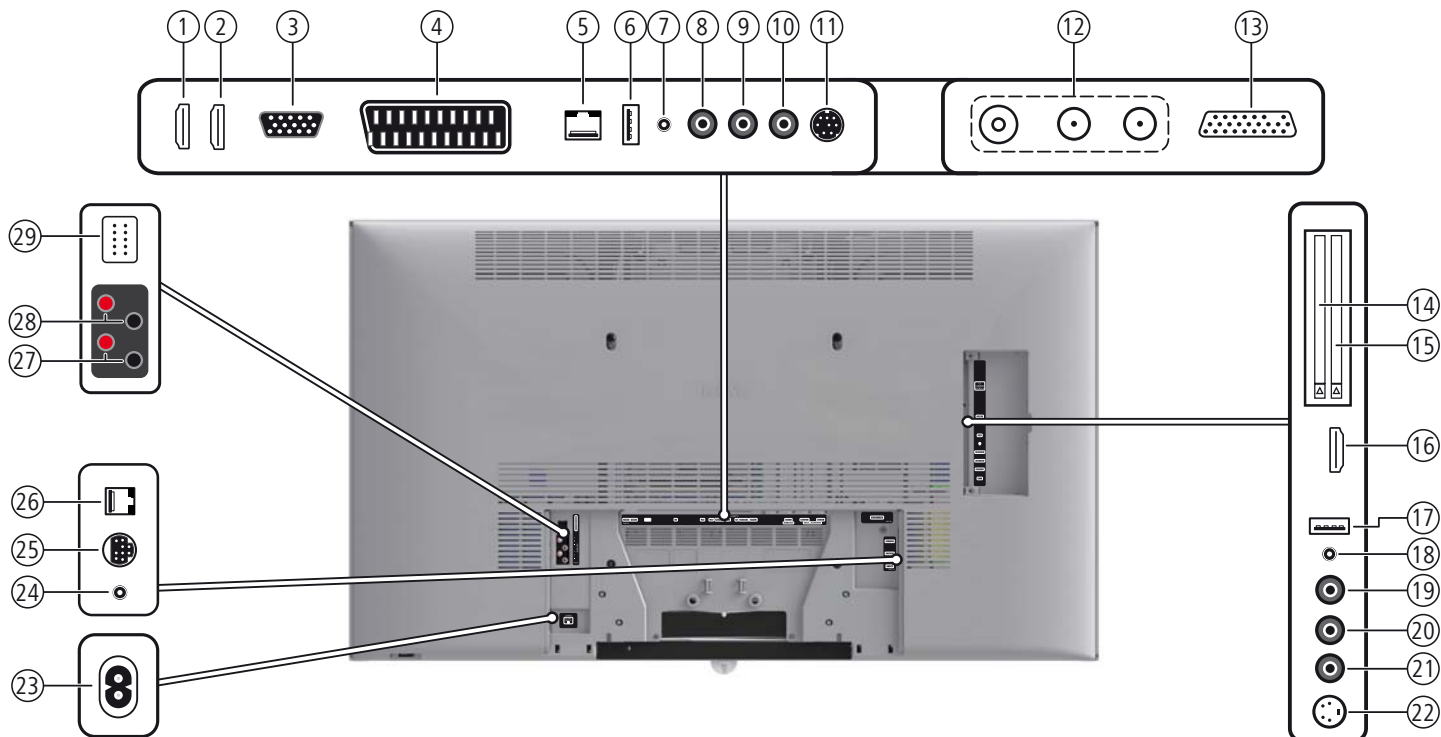

- ① **HDMI 1** - HDMI-tulo 1
- ② **HDMI 2** - HDMI-tulo 2
- ③ **PC IN** - VGA-/XGA-tulo

- ④ **AV** - Euro-AV-liitäntä
- ⑤ **LAN** - Verkko-liitäntä
- ⑥ **USB** - USB-liitäntä
- ⑦ **AUDIO IN** - Äänitulo (analoginen)
- ⑧ **AUDIO DIGITAL OUT** - Digitaalisen äänen lähtö
- ⑨ **AUDIO DIGITAL IN** - Digitaalisen äänen tulo /
AUDIO OUT L - Vasen äänilähtö (analoginen)
- ⑩ **CENTER IN** - Keskikaiuttimen äänitulo (analoginen) /
AUDIO OUT R - Oikea äänilähtö (analoginen)
- ⑪ **SERVICE** - Huolto-liitäntä



























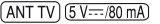

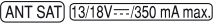

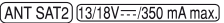

- ⑫ **ANT-TV** - Antenni/kaapeli analoginen/digitaalinen
- ⑫ **ANT SAT / ANT SAT 2** - Satelliittiantenni (Sat-viritin 1 tai Sat-viritin 2)
- ⑫ **ANT SAT** - Satelliittiantenni (Sat-viritin 1 tai Sat-viritin 2)
- ⑬ **AUDIO LINK** - Surround-äänilähdöt (analogiset)

- ⑭ **CI-COMMON INTERFACE** - Common Interface 1 (CI-moduuli 1)
- ⑮ **CI-COMMON INTERFACE** - Common Interface 2 (CI-moduuli 2)
- ⑯ **HDMI 3** - HDMI-tulo 3
- ⑰ **USB** - USB-liitäntä
- ⑱ **🎧** - Kuulokeliitäntä
- ⑲ **AUDIO IN L** - Äänitulo, vasen (AVS)
- ⑳ **AUDIO IN R** - Äänitulo, oikea (AVS)
- ㉑ **VIDEO IN** - Videotulo (AVS)
- ㉒ **AVS** - S-videoliitäntä (AVS)
- ㉓ **220-240V~ 50/60Hz** - Verkko-liitäntä
- ㉔ **IR LINK** - Infrapunalähtimen liitäntä
- ㉕ **CONTROL** - Käännettävän jalan ohjaus
- ㉖ **RS-232C** - Sarjaliitäntä
- ㉗ **AUDIO OUT L** - Kaiutinliitäntä, vasen (+/-)
- ㉘ **AUDIO OUT R** - Kaiutinliitäntä, oikea (+/-)
- ㉙ **SYSTEMSPEAKER** - Loewe-järjestelmäkaiutinten liitäntä

Laitteen takaosan liitännät

Liitäntöjen toiminta

Seuraavasta taulukosta käy ilmi liitäntöjen nimet, tyyppi ja toiminta. Yksittäisiä liitäntöjä voi puuttua käytetystä laitetypistä riippuen. Laitetyypistä-/mallista riippuen tietyt liitännät voidaan varustaa vastaavilla moduuleilla.

Nimi	Tyyppi	Toiminto/signaali	
	Verkkoliitäntä	220-240 V ~ 50/60 Hz	Syöttöjännite
AUDIO OUT + R -	Ruuvattava liitin (2x)	Kaiutin (oikea):	+ (punainen) / - (musta)
AUDIO OUT + L -	Ruuvattava liitin (2x)	Kaiutin (vasen):	+ (punainen) / - (musta)
	Pistoke 10-napainen	Loewe System -kaiutin	
  	HDMI tyyppi A	Digital Video/Audio IN:	Digitaalinen kuva ja ääni
	D-SUB 15-napainen	Video IN:	PC/STB-kuvasignaali
		Video IN:	Y/C (S-VHS/Hi 8) FBAS (VHS/8 mm) RGB FBAS (VHS/8 mm) Y/C (S-VHS/Hi 8)
	EURO-AV	Video OUT:	L/R
		Audio IN:	L/R
		Audio OUT:	L/R
	RJ-45	Ethernet / Fast Ethernet:	Verkkoliitäntä
	USB tyyppi A	USB 2.0 (maks. 500 mA):	Multimediatiedostot / ohjelmistopäivitykset
	Jakki 3,5 mm	Audio IN:	L/R
	Cinch	Digital Audio OUT (SPDIF):	Digitaalinen ääni
	Cinch	Digital Audio IN (SPDIF):	Digitaalinen ääni
	Cinch	Audio IN: max. 2Vrms:	Keski
AUDIO OUT  / 	Cinch (valkoinen/punainen)	Audio OUT:	L/R
	Mini-DIN		Service/L-Link
  	IEC-liitäntä	75 Ohm / 5 V / 80 mA:	Antenni/kaapeli/DVB-T/C
     	F-liitäntä	75 Ohm 13/18 V / 450 mA:	ANT-SAT DVB-S/S2
	D-SUB 26-napainen	Audio OUT:	Moniääni
	RJ12	Data I/O:	Sarjaliitäntä
	Mini-DIN		Kääntyvän jalan ohjaus (asemointitarkkuus 1,5 °)
	Jakki 3,5 mm		Infrapunalähtetimen liitäntä
	CI-moduuli	Common Interface:	CA-moduulin asetuspaikka
	Jakki 3,5 mm		Kuulokkeet 32 - 2 000 ohmia
 	Cinch (valkoinen/punainen)	Audio IN:	L (valkoinen)/ R (punainen)
	Cinch (keltainen)	Video IN:	FBAS (VHS/8 mm)
	Mini-DIN	Video IN:	Y/C (S-VHS/Hi 8) FBAS (VHS/8 mm)

Ympäristönsuojelu

Energiankulutus

Televisio on varustettu energian säästävällä valmiustilaverkkolaitteella. Valmiustilassa laitteen energiankulutus laskee matalalle tasolle. Jos haluat säästää enemmän sähköä, sammuta laite verkkokatkaisijasta. Huomaa kuitenkin, että tässä yhteydessä katoavat mahdollisesti EPG-tiedot (elektroninen ohjelmaopas), eikä laite voi suorittaa mahdollisia ohjelmoituja ajastintallennuksia.

Televisio vaatii energiaa riippuu energiatehokkuuden esiasetuksista, jotka on tehty laitteen ensimmäisen käyttöönoton yhteydessä tai TV-valikossa tehdyistä asetuksista.

Jos aktivoit automaattisen himmennuksen, televisio mukautuu ympäristön kirkkauteen. Seurauksena on myös laitteen tehonoton pienentyminen.

Jos televisiota ei käytetä 4 tuntiin (äänenvoimakkuuden muuttaminen, kanavan vaihto tms.), televisio kytkeytyy automaattisesti valmiustilaan energian säästämiseksi. Minuutti ennen tämän 4 tunnin umpeutumista näkyviin tulee ilmoitus toimenpiteestä. Automaattinen sammutus on aktivoituneena ainoastaan energiatehokkuustilassa **Kotitila**.

Pakkaus ja laatikko

Olet päättänyt ostamaan erittäin korkealaatuisen ja pitkäikäisen laitteen. Olemme suorittaneet laitteen pakkauksesta kansallisten määräysten mukaisen hävitysmaksun asianomaisille hyötykäyttöorganisaatioille, jotka noutavat pakkaukset jälleenmyyjiltä.

Laite



EU-direktiivissä 2002/96/EY säädetään käytettyjen elektroniikkalaitteiden asianmukaisesta palauttamisesta, käsittelystä ja hyötykäytöstä. Tästä syystä vanhat elektroniikkalaitteet on hävitettävä erillään muusta jätteestä. Älä siis heitä laitetta muun talousjätteen mukana pois.

Voit palauttaa vanhan laitteen maksutta asianomaisiin palautuspisteisiin tai toimittaa sen jälleenmyyjällesi ostaessasi vastaavan uuden laitteen. Lisätietoa vanhan laitteen palauttamisesta saat paikallisilta kunnallisviranomaisilta (myös EU:n ulkopuoliset maat).

Paristot



Ensimmäiseen varustukseen kuuluvat paristot eivät sisällä haitallisia aineita, kuten kadmium, lyijy ja elohopea. Käytetyt paristot ei paristoasetuksen mukaisesti saa enää hävittää kotitalousjätteen mukana. Toimita käytetyt paristot aina alan liikkeissä oleviin keräyspisteisiin.

Televisio varustus

Televisio täydellisen tuotenimen ja tehonoton löydät laitteen takaosassa olevasta tyyppikilvestä.

Varustuksen tarkat tunnuspiirteet, tuote- ja sarjanumeron sekä ohjelmistoversion löydät television hakemistosta kohdasta **TV-varustus** (katso sivu 11).

Televisio **tekniset tiedot** löydät yksityiskohtaisesta käyttöohjeesta, jonka voit ladata internetsivustoltamme (katso alla).

Ohjelmisto / käyttöohjeet

Ohjelmistojen ja käyttöohjeiden lataaminen

Voit ladata uuden ohjelmiston ja perusteellisen käyttöohjeen televisioosi verkkosivuiltamme, mikäli sellaiset ovat käytettävissä.

Lisätietoja löydät verkkosivuiltamme osoitteesta

<http://support.loewe.tv/fi>.

Valitse **Tuotevalikoiman** kohdasta **Käyttöohjeet** oma televisiosi (ajankohtaiset laitesarjat) ja lataa tämän jälkeen haluamasi käyttöohje PDF-tiedostona. Vanhojen tuotesarjojen käyttöohjeita löydät tuotevalikoiman kohdasta **Arkisto**.

Yksityiskohtaisesta käyttöohjeesta löydät mm. lisätietoa seuraavista aiheista:

- Television pystytys / liittäminen
- Kaukosäätimen valmistelu
- Yksittäisten käyttöelementtien sijainnit (verkkokatkaisin, etuosan käyttöyksikkö)
- Liitäntäaukkojen sijainnit ja nimitykset
- Laitteiden asennus / liittäminen
- Tekniset tiedot (television tehonotto jne.)

Muiden sisältöjen (esim. ohjelmistopäivitykset, mediapäivitykset) lataamiseksi valitse tukisivuiltamme **Rekisteröidy nyt** tai **Rekisteröidy ilmaiseksi**. Rekisteröidy ohjeiden mukaisesti.

Kun rekisteröinti on suoritettu onnistuneesti ja olet ilmoittautunut tämän jälkeen verkkosivustollemme, sinun on vielä rekisteröitävä laitteesi (pidä tuotenumero ja sarjanumero valmiina - löydät molemmat television hakanaluetelosta kohdasta **TV-varustus**, katso myös sivu 11, ja laitteen takaosassa olevasta tyyppikilvestä).

Lopuksi näkyviin tulee yleisnäkymä ladattavista sisällöistä televisiotasi varten, niiden joukossa myös ohjelmistoja. Täältä löytyvät samoin kuin tuotevalikoimasta myös rekisteröityä televisiosta koskevat ajankohtaiset käyttöohjeet.

Viittaus tekijänoikeuksiin

Merkkioikeudet

Valmistettu Dolby Laboratories -yhtiön lisenssillä. ”Dolby”, ”Pro Logic” ja kaksisois-D-symboli ovat Dolby Laboratories -tavaramerkkejä.

Valmistettu seuraavilla lisensseillä: DTS, Inc. U.S. PAT. NO’S 5,451,942; 5,956,674; 5,974,380; 5,978; 762; 6,487,535 sekä muut USA:ssa ja kaikkialla maailmassa voimassa olevat ja haetut patentit. DTS ja DTS Digital Surround ovat rekisteröityjä tavaramerkkejä ja DTS-logot ja symbolit ovat DTS-yhtiön tavaramerkkejä, Inc. ©1996-2007 DTS, Inc. Kaikki oikeudet pidätetään.



”LoeweL2700”-kuvaruutu perustuu ”Tavmjong Bah Arev” (tavmjong.free.fr)-fonttiin, joka puolestaan perustuu ”Bitstream Veraan”. Bitstream Vera on Bitstream Inc -yhtiön tavaramerkki.

Tämä laite sisältää ohjelmistoja, jotka perustuvat osittain Independent JPEG -ryhmän työhön.

DivX ja siihen kuuluvat DivX-logot ovat DivX, Inc.-yhtiön rekisteröityjä tavaramerkkejä

Tämä tuote sisältää ohjelmistoja, jotka OpenSSL Project on kehittänyt käytettäväksi OpenSSL -työkaluohjelmistossa (<http://www.openssl.org>).

OpenSSL Project antaa tämän ohjelmiston käytettäväksi ilman takuuta, eikä sitä koske minkäänlainen lainmukainen takuu. Yhtiö ei myöskään takaa esimerkiksi ohjelmiston markkinakypsyttä, eikä sen soveltuvuutta tiettyyn käyttötarkoitukseen. OpenSSL Project tai sen parissa työskentelevät henkilöt eivät missään tapauksessa vastaa jollain tavalla tämän ohjelmiston käytön yhteydessä ilmaantuvista vahingoista, oli kysymys sitten sopimuksista, seurausvastuusta tai vahingonkorvausvelvollisuudesta (mukaan lukien tuottamuksellisuudesta tai muista syistä johtuvat vaatimukset); ei suorista, epäsuorista, sivuvahingoista, välillisistä vahingoista tai erityisistä vahingoista, eivätkä ole vahingonkorvausvelvollisuudessa (mukaan lukien korvaavien tuotteiden tai palveluiden hankkimisesta, siitä, että tuotetta ei voitu käyttää sekä tietojen menettämisestä tai ansionmenetyksestä tai toiminnan keskeytymisestä johtuvat vahingot) niiden syystä riippumatta, ei vaikka OpenSSL Project:lle olisi ilmoitettu näiden vahinkojen mahdollisuudesta.

Tämä tuote sisältää salakirjoitettuja ohjelmistoja, jotka ovat Eric Youngin (eay@cryptsoft.com) kirjoittamia.

Tämä tuote sisältää ohjelmistoja, jotka ovat Tim Hudsonin (tjh@cryptsoft.com) kirjoittamia.

Tämä tuote sisältää kolmansien osapuolien kehittämiä ohjelmistoja ja/tai GNU General Public -lisenssin (GPL) ja/tai GNU Lesser General Public -lisenssin (LGPL) alaisia ohjelmistoja. Voit luovuttaa niitä edelleen ja/tai muokata GNU General Public -lisenssin version 3 määräysten mukaisesti tai vaihtoehtoisesti jokaisen Free Software Foundationin julkaiseman myöhemmän version määräysten mukaisesti.

Loewe julkaisee tämän ohjelman ILMAN MINKÄÄNLAISTA TAKUUTA TAI TUKEA, sekä ennen kaikkea ilman implisiittistä takuuta MARKKINA-KYPSYYDESTÄ tai KÄYTETTÄVYYDESTÄ TIETTYÄ TARKOITUSTA VARTEN. Yksityiskohtaiset tiedot löydät GNU General Public -lisenssistä. Saat ohjelmiston Loewen asiakaspalvelusta.

GNU General Public -lisenssin voit ladata täältä:

<http://www.gnu.org/licenses/>.

Vaatimustenmukaisuus / valmistajan vakuutus

Laitteessa on CE-merkki ja se täyttää vaadittavien EU-direktiivien vaatimukset. Täydellisen vaatimustenmukaisuusvakuutuksen löydät yksityiskohtaisesta käyttöohjeesta, jonka voit ladata verkkosivuiltamme (katso ohjelmisto / käyttöohjeet sivulla 32).

WLAN-yhteydellä varustetut laitteet:



Tämä laite täyttää **direktiivin 1999/5/EY**olennaiset vaatimukset ja on siinä asetettujen muiden laitetta koskevien määräysten mukainen. Laitetta saa käyttää kaikissa **EU-maissa** sekä **Islannissa, Norjassa ja Sveitsissä. Ranskassa ja Italiassa** laitetta saa käyttää **vain sisätiloissa.**

Numerokoodi  peruuuttaa salaisen numerokoodin ja näin myös lapsilukon. Säilytä varmassa paikassa.

Service

(A) Loewe Austria GmbH
Parking 12
1010 Wien, Österreich
Tel +43 - 810 0810 24
Fax +43 - 1 22 88 633 - 90
E-mail: loewe@loewe.co.at

(AUS NZ)
Audio Products Group Pty Ltd
67 O'Riordan St
Alexandria NSW 2015, Australia
Tel +61 - 2 9669 3477
Fax +61 - 2 9578 0140
E-mail: help@audioproducts.com.au

(B NL L)
Loewe Opta Benelux NV/SA
Uilenbaan 84
2160 Wommelgem, België
Tel +32 - 3 - 2 70 99 30
Fax +32 - 3 - 2 71 01 08
E-mail: ccc@loewe.be

(BG) SOFIA AUDIO CENTRE
138 Rakovski St.
1000 Sofia, Bulgaria
Tel +359 - 29 877 335
Fax +359 - 29 817 758
E-mail: sac@audio-bg.com

(CH) Telion AG
Rütistrasse 26
8952 Schlieren, Schweiz
Tel +41 - 44 732 15 11
Fax +41 - 44 732 15 02
E-mail: lgelpke@telion.ch

(CY) Hadjikyriakos & Sons Ltd.
121 Prodomos Str., P.O Box 21587
1511 Nicosia, Cyprus
Tel +357 - 22 87 21 11
Fax +357 - 22 66 33 91
E-mail: sawas@hadjikyriakos.com.cy

(CZ) BaSys CS s.r.o.
Sodomkova 1478/8
10200 Praha 10 - Hostivar, Česko
Tel +420 2 34 70 67 00
Fax +420 2 34 70 67 01
E-mail: office@basys.cz

(D) Loewe Opta GmbH,
Customer Care Center
Industriestraße 11
96317 Kronach, Deutschland
Tel +49 180122256393
Fax +49 926199500
E-mail: ccc@loewe.de

(DK) Kjaerulff1 Development A/S
C.F. Tietgens Boulevard 19
5220 Odense SØ, Denmark
Tel +45 - 66 13 54 80
Fax +45 - 66 13 54 10
E-mail: info@loewe.dk

(E) Gaplasa S.A.
Conde de Torroja, 25
28022 Madrid, España
Tel +34 - 917 48 29 60
Fax +34 - 913 29 16 75
E-mail: loewe@maygap.com

(EST) Tedra Trading Oy
Kuusemetsa 3
Saua 76506, Estonia
Tel +372 - 50 14 817
Fax +372 - 67 09 611
E-mail: info@futurehifi.com

(F) Loewe France SAS
Rue du Dépôt,
13 Parc de l'Europe, BP 10010
67014 Strasbourg Cédex, France
Tel +33 - 3 - 88 79 72 50
Fax +33 - 3 - 88 79 72 59
E-mail: loewe.france@loewe-fr.com

(FIN) Karevox Oy
Museokatu 36
00100 Helsinki, Finland
Tel +358 - 9 44 56 33
E-mail: kare@haloradio.fi

(GB IRL) Loewe UK Limited
Century Court, Riverside Way
Riverside Business Park, Irvine, Ayrshire
KA11 5DJ, UK
Tel +44 - 1294 315 000
Fax +44 - 1294 315 001
E-mail: enquiries@loewe-uk.com

(GR) Issagogiki Emboriki Ellados S.A.
321 Mesogion Av.
152 31 Chalandri-Athens, Hellas
Tel +30 - 210 672 12 00
Fax +30 - 210 674 02 04
E-mail: christina_argyropoulou@isembel.gr

(H) Basys Magyarorszag KFT
Tó park u.9.
2045 Törökbalint, Magyar
Tel +36 - 2341 56 37 (121)
Fax +36 - 23 41 51 82
E-mail: ertesites@basys.hu

(HK CN) Galerien und PartnerPlus
Kings Tower 28D, 111 King Lam Street
Kowloon, Hong Kong
Tel +852 -92 60 89 88
Fax +852-23 10 08 08
E-mail: info@loewe-cn.com

(HR) Plug&Play Ltd.
Bednjanska 8, 10000 Zagreb
Hrvatska (Kroatia)
Tel +385 - 1 4929 683
Fax +385 1 4929 682
E-mail: info@loewe.hr

(I) Loewe Italiana S.r.L.
Largo del Perlar, 12
37135 Verona (VR), Italia
Tel +39 - 045 5281690
Fax +39 - 045 82 51 622
E-mail: info@loewe.it

(IL) Clear electronic entertainment Ltd
13 Noah Mozes St.
Agish Ravad Building
Tel Aviv 67442, Israel
Tel +972 - 3 - 6091100
Fax +972 - 3 - 6092200
E-mail: info@loewe.co.il

(KSA) Salem Agencies & Services Co.
Hamad Al Haqueel Street, Rawdah,
Jeddah 21413
Kingdom of Saudi Arabia
Tel +966 (2) 665 4616
Fax +966 (2) 660 7864
E-mail: hkurkjan@aol.com

(LT) A Cappella Ltd.
Ausros Vartu 5, Pasazo skg.
01129 Vilnius, Lithuania
Tel +370 - 52 12 22 96
Fax +370 - 52 62 66 81
E-mail: info@loewe.lt

(LV) Loewe. service center
Brivibas gatve 332,
Riga, Latvia, LV-1006
Tel +371 673 105 68
E-mail: dom332@dom332.lv

(M) Doneo Co. Ltd
34/36 Danny Cremona Street
Hamrun, HMR1514, Malta
Tel +356 - 21 - 22 53 81
Fax +356 - 21 - 23 07 35
E-mail: service@doneo.com.mt

(MA) Somara S.A.
377, Rue Mustapha El Maani
20000 Casablanca, Morocco
Tel +212 - 22 22 03 08
Fax +212 - 22 26 00 06
E-mail: somara@somara.ma

(N) Pce. Premium Consumer
Electronics as
Ostre Kullerød 5
3241 Sandefjord, Norge
Tel +47 - 33 29 30 46
Fax +47 - 33 44 60 44
E-mail: service@pce.no

(P) Mayro Magnetics Portugal, Lda.
Rua Professor Henrique de Barros
Edificio Sagres, 2º. C
2685-338 Prior Velho, Portugal
Tel +351 - 21 942 78 30
Fax +351 - 21 940 00 78
E-mail: geral.loewe@mayro.pt

(PL) Tele Radio Video
Ul. Boh. Getta Warszawskiego 18
81-609 Gdynia
Tel. 58 624-50-09
E-Mail: loewe@trv.com.pl

(RO) Avitech Co. SRL
1/II Pipera Tunari St.
007190 Voluntari, Ilfov, Romania
Tel +40 - 21 200 64 64
Fax +40 - 21 200 64 65
E-mail: gina.surghila@avitech.ro

(RUS) Service Center Loewe
per. Aptekarsky, dom 4 str. 2
105005 Moscow, Russia
Tel +7 - 495 730 78 00
Fax +7 - 495 730 78 01
E-mail: service@loewe-cis.ru

(S) Kjaerulff 1 AB
Ridbanegatan 4, Box 9076
200 39 Malmö, Sverige
Tel +46 - 4 06 79 74 00
Fax +46 - 4 06 79 74 01
E-mail: loewe@loewe.se

(SG) Atlas Sound & Vision Pte Ltd
10 Winstedt Road #01-18
Singapore 227977
Tel +65 - 6334 9320
Fax +65 - 6339 1615
E-mail: michael.tien@atlas-sv.com

(SLO) JADRAN d.d., Sežana
Partizanska cesta 69
6210 Sežana, Slovenija
Tel +386 57391200
Fax +386 57391460
E-mail: info@jadran.si

(SK) BaSys SK, s.r.o.
Stará Vajnorská 37/C
83104 Bratislava, Slovakia
Tel +421 2 49 10 66 18
Fax +421 2 49 10 66 33
E-mail: loewe@basys.sk

(TR) SERVISPLUS GENEL MERKEZ
ÖRNEK MAH. ATES SOK. NO:1
34704 ATASEHIR, ISTANBUL, TÜRKIYE
Tel +90 - 216 315 39 00
Fax +90 - 216 315 49 50
E-mail: info@servisplus.com.tr

(UAE) Dubai Audio Center
P.O. Box 32836, Sheikh Zayed Road
Dubai, UAE
Tel +971 - 4 343 14 41
Fax +971 - 4 343 77 48
E-mail: service@dubaiaudio.com

(ZA) The Soundlab (Pty) Ltd
P.O. Box 31952, Kyalami 1684
Gauteng, Republic of South Africa
Tel +27 - 1 14 66 47 00
Fax +27 - 1 14 66 42 85
E-mail: loewe@mad.co.za

© by Loewe Opta 19.01.11