

# Loewe

TV

Kort vejledning



Chassis SL1xx



**LOEWE.**

# Indhold

<b>Oversigt over de vigtigste funktioner .....</b>	<b>3</b>	<b>Interaktiva datatjänster.....</b>	<b>23</b>
<b>Fjernbetjening – tv-funktioner .....</b>	<b>4</b>	HbbTV / MediaText.....	23
<b>Hjertelig velkommen.....</b>	<b>5</b>	MHP.....	24
Til denne korte vejledning .....	5	MHEG-5 .....	25
Kontaktoplysninger .....	5	<b>Media+</b> .....	<b>26</b>
<b>Om sikkerhed .....</b>	<b>6</b>	MediaHome .....	26
<b>Netafbryderens placering .....</b>	<b>8</b>	MediaNet .....	27
<b>Betjeningskomfort .....</b>	<b>10</b>	<b>Menustruktur .....</b>	<b>28</b>
Generelt til betjening.....	10	Tv-menu – Oversigtsplan .....	28
TV/ets stikordsfortegnelse .....	11	Radio-menu – Oversigtsplan .....	29
Info-display.....	11	Andre menuer – Oversigtsplan.....	29
<b>Daglig håndtering.....</b>	<b>12</b>	<b>Tilslutninger på bagsiden .....</b>	<b>30</b>
MediaPortal.....	12	Tilslutningernes position .....	30
Tastefunktioner.....	13	Tilslutningernes funktion .....	31
Vælg sender .....	14	<b>Miljøet.....</b>	<b>32</b>
Vælg audio-/videokilde.....	15	<b>Udstyr / download.....</b>	<b>32</b>
Indstilling af lyd .....	16	TV-apparatets udstyr .....	32
Indstilling af billede.....	16	Software / betjeningsvejledninger .....	32
3D-funktion.....	17	<b>Retmæssige henvisninger.....</b>	<b>33</b>
Statusdisplay.....	17	Varemærkerettighed .....	33
<b>Billede i billede.....</b>	<b>18</b>	Konformitet / Producenterklæring.....	33
<b>Elektronisk programguide .....</b>	<b>18</b>	<b>Service.....</b>	<b>34</b>
<b>Tekst-tv.....</b>	<b>19</b>		
<b>Digitalradio .....</b>	<b>19</b>		
<b>Digital-Recorder (DR+ / USB Recording) .....</b>	<b>20</b>		
Tidsforskudt fjernsyn .....	20		
Digital Recorder-arkiv / Video-arkiv.....	20		
Arkivoptagelse .....	21		
Afspille optagelser fra arkivet .....	21		
DR+ Streaming .....	22		

# Oversigt over de vigtigste funktioner

## Indstilling af funktionstype

-  TV-funktion
-  Radio-funktion (standard tildeling)

## Til-/frakobling af tv-apparatet

-  Apparat i standby til-/frakoble (skal være tilsluttet stikkontakten)

## Vælg program

-  **OK** Hent programliste og med **◀ ▶ ▲ ▼** vælge program

eller



**P+ / P-** Næste/forrige sender

eller



vælg sender med nummertasterne

## Lyd







**V+ / V-** Øge/reducere lydstyrke







Fra-/tilkobl lyd









## Farvetasternes funktion i tv-funktion

-     **Rød tast:** Stillbillede til/fra. Hvis til rådighed, start HbbTV<sup>1</sup> hhv. interaktiv datatjeneste.
- Grøn tast:** Tekst-tv-funktioner
- Gul tast:** Sidst valgte sender
- Blå tast:** Programinfo

## Farvetasternes funktion i radio-funktion

-     **Rød tast:** Billedskærm ind/ud
- Gul tast:** Sidst valgte sender

## Tastefunktioner

-  Hent MediaPortal, Vælg funktionstype hhv. funktion (f.eks. stikordsfortegnelse)
-  med visning af skærmmenuer: Info-display, indholdsrelevant info-tekst, der kan hjælpe videre med spørgsmål om selve TV-apparatet;  
uden visning af skærmmenuer: Statusdisplay kaldes, ved åbent status-display og gentaget tryk, programinformationer (hvis disponible).
-  Åbn DR-arkiv/Video-arkiv<sup>2</sup> / Timeroversigt  
To tryk kort efter hinanden:  
Permanent visning/udblænding af tidspunkt
-  Tilpas billedformat
-  Til-/fraslut PIP (billede i billedet)
-  Til-/fraslut EPG (elektronisk programoversigt)
-  Tilslut/frakobl tekst-tv/MediaText<sup>1</sup>
-  Åbn Tv-menu, udfør indstillinger
-  Ved åbnet menu: Forlad menuen; Afslut indblending

<sup>1</sup> Afhængigt af tv-apparatets udrustning og tilsvarende indstillinger.

<sup>2</sup> kun ved apparater med integreret harddisk (DR+) hhv. tilsluttet ekstern harddisk (USB Recording) eller tilgængeligt arkiv via netværket (DR-streaming).

# Fjernbetjening – tv-funktioner

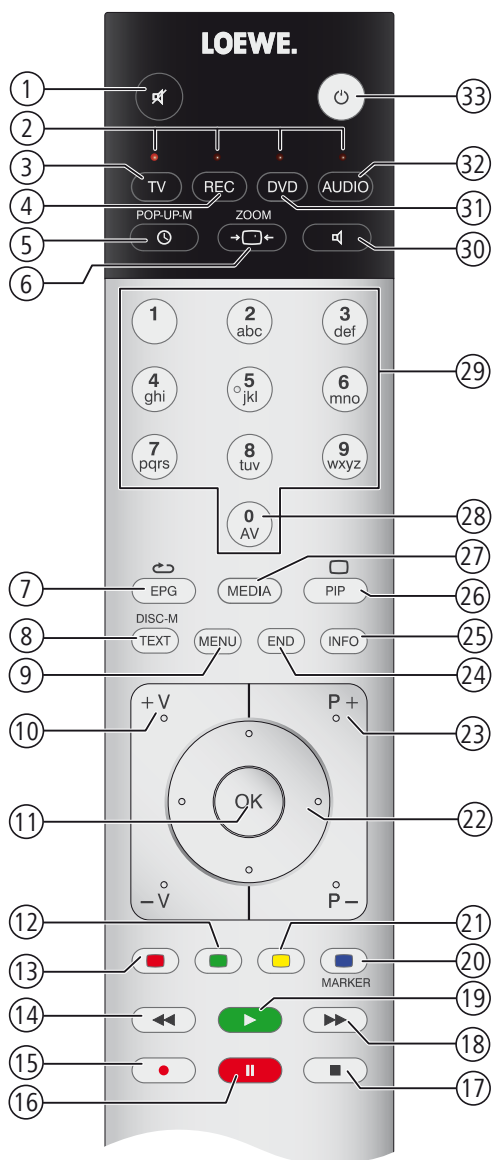

- ① Lyd til/fra .....(side 16)
- ② LED-indikator for aktuel funktion
- ③ Skift til tv-funktion
- ④ Skift til betjening af optageren<sup>2</sup>
- ⑤ DR-arkiv/Video-arkiv<sup>1</sup> / Timeroversigt til/fra
- ⑥ Indstilling af billedformat .....(side 16)
- ⑦ EPG-programguide til/fra .....(side 18)
- ⑧ Tekst-tv/MediaText<sup>3</sup> til/fra .....(side 19; 23)
- ⑨ Menu til/fra .....(side 10)
- ⑩ **V+/V-** Øge/reducere lydstyrke .....(side 16)
- ⑪ Programoversigt til.....(side 14)  
i Menu: Bekræft/åbn .....(side 10)
- ⑫ Grøn farvetast: Tekst-tv funktioner .....(side 13)
- ⑬ Rød farvetast: Standbillede til/fra / start interaktiv datatjeneste<sup>3</sup>.....(side 13)
- ⑭ Vælg sender – / Spring<sup>1</sup> / Hurtig spoling<sup>1</sup>
- ⑮ Direkte optagelse
- ⑯ Stillbillede til/fra / tidsforskudt fjernsyn<sup>1</sup>
- ⑰ Stillbillede til / afslut tidsforskydning<sup>1</sup> / afslut arkiv-gengivelse<sup>1</sup>
- ⑱ Vælg sender + / Spring<sup>1</sup> / Hurtig spoling<sup>1</sup>
- ⑲ Stillbillede fra
- ⑳ Blå farvetast: Programinfo til/fra .....(side 13)
- ㉑ Gul farvetast: Skift til sidst sete sender.....(side 13)
- ㉒ I menuen /lister: Vælg/indstille.....(side 10)
- ㉓ **P+/P-** Vælg sender op/ned.....(side 14)
- ㉔ Luk alle indblændinger .....(side 10)
- ㉕ Statusangivelse til/fra / i menuen: Kontekstrelateret info til/fra .....(side 17; 11)
- ㉖ PIP til/fra (billede i billede) .....(side 18)
- ㉗ MediaPortal til/fra .....(side 12)
- ㉘ AV-valg .....(side 15)
- ㉙ Vælg sender direkte; i menuen: Angive cifre eller bogstaver.....(side 14)
- ㉚ Indstille lydvalg / lydindstilling .....(side 16)
- ㉛ Skifte til at betjene dvd-afspilleren<sup>2</sup>
- ㉜ Skifte til radiofunktion<sup>2</sup> .....(side 19)
- ㉝ Tænde/slukke i standby-tilstand

<sup>1</sup> Ved udstyr med integreret harddisk (DR+) eller tilsluttet ekstern harddisk.

<sup>2</sup> Tildelingen af disse taster kan ændres. Beskrivelsen henviser til standardindstillingerne.

<sup>3</sup> Afhængigt af tv-apparatets udrustning og tilsvarende indstillinger.

Den fremstillede tastefunktion gælder for tv-apparatets hovedområde.

# Hjertelig velkommen

## Mange tak

fordi du har valgt et Loewe tv-apparat!

Med Loewe forbinder vi højeste tekniske krav, design og brugervenlighed. Dette gælder ligeledes for tv, video og tilbehør.

Ud over det slanke design og de mange kombinationsmuligheder mht. farvevalg og opstillingsmuligheder, tilbyder et Loewe tv-apparat desuden mange muligheder, hvad angår teknikken.

## Loewe Image+

De seneste Full-HD-LCD-display med LED-backlight teknologi. Fordelen ved LED-backlights omfatter det reducerede energiforbrug og de højre kontrastværdier.

Optimal fremstilling af 24p-film fra tilsluttet HDMI-udstyr.

## Loewe Sound+

Loewe Sound+ omfatter lydprocessorer, der er tilpasset tv'et og en lukket udformning af de integrerede højttalere.

For at give en indtryksfuldt 5.1-surround-sound-lyd, er mange Loewe tv-apparater udrustet med en digital multikanal-audio-dekoder<sup>(1)</sup>.

## Loewe Media+

Ved hjælp af MEDIA-tasten på fjernbetjeningen kommer du til MediaPortal og får adgang til alle tv'ets multimediefunktioner.

## Loewe DR+

Hvis harddiskoptageren DR+<sup>(1)</sup> er integreret i dit tv, kan du ganske enkelt optage tv-udsendelser med et tastetryk. Igangværende udsendelser kan afbrydes, tilbagespøles efter behov og fortsættes fra det ønskede sted.

## Kontaktoplysninger

Loewe Opta GmbH  
Industriestraße 11  
D-96317 Kronach  
www.loewe.de

Printed in Germany  
Redaktionsdato 12/11-8.0 TB/FP  
© Loewe Opta GmbH, Kronach  
ID: 7.5.0

Alle rettigheder til oversættelsen, tekniske ændringer samt fejl forbeholdes.

## Til denne korte vejledning

Betjeningsvejledningen giver dig kun en kort oversigt over tv-apparatets vigtigste funktioner.

Du kan downloade en udførlig betjeningsvejledning i den pågældende aktuelle version fra vores hjemmeside via Loewe support-portalen (side 32).

► Læs venligst, før ibrugtagning, kapitlet **Om sikkerhed** (se side 6) vedrørende en sikker og langsigtet interferensfri anvendelse af udstyret.

Funktionerne for Loewe tv-apparatet bliver tilgængelige ved brug. Hvis du alligevel har spørgsmål, er det integrerede **Stikordsregister** og **Info-angivelsen** (se side 11) en yderligere hjælp.

Afsnit, der begynder med symbolet ►, indikerer vigtige bemærkninger, tips eller betingelser for de følgende indstillinger.

Begreber som du genfinder i menuen og/eller påtrykt fjernbetjeningen eller tv-apparatet, er trykt med **fed** i teksten.

I beskrivelserne er de nødvendige betjenings-elementer placeret til venstre for teksten, der indeholder handlingsanvisningerne.

Ud over fjernbetjeningen kan et pc-tastatur tilsluttes en af tv-apparatets USB-tilslutninger og anvendes til betjening af tv'et.



Dette symbol henviser til steder i hurtigvejledningen, hvor brugen af et tastatur er specielt hensigtsmæssigt.

Menuerne i tv-apparatet kan være afvigende fra de her beskrevne, afhængig af det tilsluttede ekstra tilbehør.

Alle sendernavne, programindhold såvel som viste fotos, musiktitler, album og albumgrafik, anvendt i denne korte betjeningsvejledning, er angivet som eksempler.

## Interaktive datatjenester

I visse lande udsender sendere også interaktive datatjenester med sine programmer, hvor funktioner af enkelte knapper ikke eller kun delvis er til rådighed. Nærmere oplysninger findes fra side 23.

<sup>(1)</sup> Afhængigt af tv-variant.

# Om sikkerhed

For din egen sikkerheds skyld og for at undgå unødvendige skader på enheden, bør du læse og overholde nedenstående sikkerhedsanvisninger:

## Bestemmelsesmæssig brug og omgivelsesbetingelser

Dette tv er udelukkende beregnet til at modtage og gengive billed- og lydsignaler, og er udviklet til beboelses- og kontorlokaler. Det må ikke anvendes i rum med høj **luftfugtighed** (f.eks. bad eller sauna) eller høj **støvkonzentration** (f.eks. værksteder). Garantien dækker kun anvendelse i de nævnte tilladte omgivelser. På TV-apparatet må der kun tilsluttes apparater, der opfylder de juridiske krav.

TV-apparatet må kun køres under følgende forudsætninger:

- Netspænding 220-240V/50-60Hz
- Omgivende temperatur 5°-35°Celsius
- rel. luftfugtighed (ikke kondenserende) 20-80%
- Lufttryk 800-1114hPa (0-2000m over NN)

Anvendes enheden udendørs, skal du sørge for, at det er beskyttet mod **fugt** (regn, vanddråb og -sprøjt og dug). Høj fugtighed og støvkonzentration medfører vagabonderende strøm i enheden. Dette kan medføre fare ved berøring med spændinger eller brandfare.

Har du flyttet enheden fra **kulden** til varme omgivelser, skal du lade det stå slukket i ca. en time pga. mulig dannelse af **kondensvand**.

Der må ikke anbringes **genstande** indeholdende **væsker** på apparatet. Beskyt apparatet mod vanddråb og -sprøjt.

**Stearinlys** og anden **åben ild** skal altid holdes væk fra apparatet, for at undgå brand.

Tv'et må ikke stilles et sted, hvor der kan opstå **rustelser**. Dette kan medføre overbelastning af materialerne.

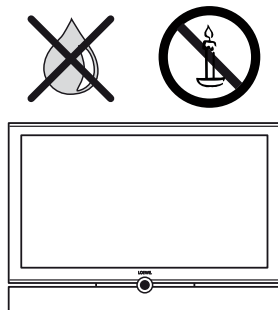

## Transport

Apparatet må kun transporteres i **lodret stilling**. Tag fat i enheden i kabinettets kanter for neden og for oven. Tv-apparater med fremspringende betjeningsdel på undersiden af apparatet må under ingen omstændigheder stilles på betjeningsdelen. Betjeningsdelen kan blive beskadiget.

Skal enheden lægges ned under ind- eller udpakning, skal det placeres med hele forsidsen areal på et blødt underlag. Anvend f.eks. et tæppe eller indlægsstoffet fra emballagen som underlag.

LCD-skærmen består af glas og kunststof og kan gå i stykker ved uheldsmæssig brug.

Hvis LCD-skærmen beskadiges, og der evt. løber **flydende krystal** ud, skal der anvendes gummihandsker til borttransport af enheden. Hvis væsken kommer i **kontakt med huden** vaskes omgående grundigt med vand.

## Strømforsyning

**Forkert spænding** kan beskadige enheden. Denne enhed må kun sluttes til et strømforsyningsnet med den spænding og frekvens, der er angivet på typeskiltet, ved hjælp af det medfølgende strømkabel. Tv'ets **strømskik** skal sidde let tilgængeligt, så enheden til enhver tid kan kobles fra nettet. Træk ikke i **kablet**, når du trækker strømskikket ud, men i selve stikket. Kablet i strømskikket kan beskadiges og medføre en **kortslutning**, når det tilsluttes igen.

Læg **strømkablet**, så det ikke kan beskadiges. Strømkablet må ikke knækkes eller lægges over skarpe kanter, det må ikke trædes på og ikke udsættes for **kemikalier**. Det sidste gælder for hele enheden. Et strømkabel med beskadiget isolering kan medføre **elektrisk stød** og udgør en **brandfare**.

## Luftcirkulation og høje temperaturer

**Ventilationsåbningen i enhedens bagpanel** skal altid holdes fri. Læg venligst ingen aviser eller små duge på/over tv-apparatet.

I siderne og for oven skal der være mindst 10 cm fri afstand for at garantere luftcirkulationen, hvis enheden er opstillet eller hænger i et **skab** eller en **reol**.

Som alle elektroniske enheder, behøver tv'et **luft til afkøling**. Hvis luftcirkulationen hindres, kan der opstå brand.

Undgå, at **metaldele**, nåle, papirclips, væsker, voks eller lignende ikke trænger ind i enheden gennem **ventilationsåbningerne** på bagsiden. Det medfører **kortslutninger** i enheden og dermed risiko for brand.

Skulle der alligevel trænge noget **ind i enheden**, skal enhedens strømskik omgående trækkes ud og underrette **kundeservice**.

## Automatisk frakobling (kun i Standardindstilling til hjemmebrug)

Hvis tv-apparatet ikke betjenes i 4 timer (ændring af lydstyrke, programskifte osv.), stilles tv-apparatet pga. energibesparelse automatisk i standby. Et minut før de 4 timer er forløbet, vises en information om at forløbet afbrydes. Den automatiske frakobling er kun aktiv i energibesparelsesmodus **Standardindstilling til hjemmebrug**. Ved radiofunktion **uden** visning på skærmen (**skærm fra**) udføres **ikke** automatisk frakobling.

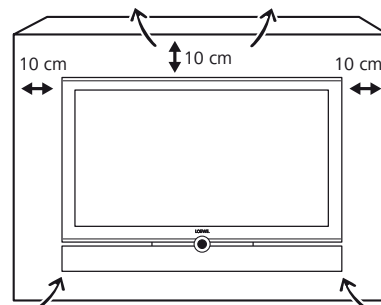

# Om sikkerhed

## Fjernsyn med 3D-funktion<sup>1)</sup>

Læs følgende sikkerhedsanvisninger før du anvender tv-apparatets 3D-funktion.

Anvend kun Loewe 3D-briller til Loewe 3D-tv-apparater.

Personer med nedsat syn kan muligvis ikke opleve 3D-effekterne, eller kun i begrænset omfang. Personer, der er følsomme overfor flakkende billeder (f.eks. epilepsi), bør kun anvende produktet efter samråd med egen læge.

Der kan gå et vist stykke tid før du vænner dig til at anvende 3D-brillen og fuldt ud kan opleve 3D-effekterne.

Hvis du oplever kvalme, svimmelhed eller utilpashed ved fjernsyn med 3D-indhold, skal du straks stoppe med brugen af 3D-apparater.

Hold øje med børn medens de ser 3D-indhold, da børn kan udvise særligt følsomme reaktioner.

Hold en længere pause ved fjernsyn med 3D-film, så du kan hvile lidt. Ellers kan du opleve hovedpine, træthed, svimmelhed eller utilpashed.

Sørg for at sidde bekvemt foran 3D-tv-apparatet. Således undgår du at komme til skade ved kraftige reaktioner overfor 3D-indhold.

Sørg for ikke at have kunstige lyskilder (f.eks. lavenergilympen) tændt mellem 3D-tv-apparatet og 3D-brillen. Den infrarøde modtagelse kan derved blive påvirket, eller tv-billedet kan "flakke".

## Opstilling

Apparatet er egnet til forskellige opstillingsløsninger. Overhold bemærkningerne vedr. montering ved de forskellige opstillingsløsninger.

Stil kun tv'et med bordfod eller stander på et jævnt, **solidt, vandret underlag**. Apparatet må især ved opstilling på eller i møbler ikke ruge ud for til. Anvend den normale monteringsposition for tv-apparatet. Tv-apparatet må kun betjenes opretstående **vandret**. Hældningen må maksimalt være 10 grader. Tv-apparatet må under ingen omstændigheder betjenes i lodret position, liggende eller vendt om hængende ned fra loftet.

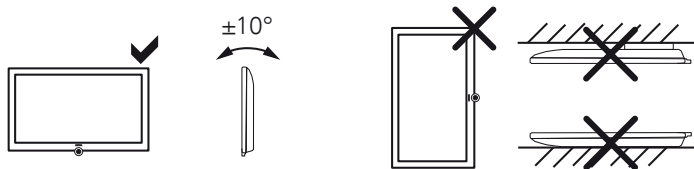

Opstil enheden, så det ikke udsættes for direkte **sollys** og yderligere opvarmning fra **varmelegemer**.

## Reparationer og tilbehør

Du må ikke fjerne tv'ets bagpanel på egen hånd. Overlad udelukkende reparations- og servicearbejde på tv'et til **autoriserede fjernsynsteknikere**.

Anvend så vidt muligt kun **originalt tilbehør** som f.eks. Loewe Stands.

## Opsyn

Lad ikke **børn** håndtere tv'et uden opsyn og lege i umiddelbar nærhed af tv-apparatet. Apparatet kan væltes, skubbes eller trækkes ned fra sit underlag og personer kan komme til skade.

Lad ikke det tændte tv-apparat stå tændt **uden opsyn**.

## Lydstyrke

Høj musik kan medføre høreskader. Undgå ekstreme lydstyrker, særligt over længere tidsrum og hvis du benytter hovedtelefoner.

## Tordenvejr

Ved tordenvejr skal du fjerne **strømticket** og alle tilsluttede **antenneledninger** fra tv'et. Overspændinger grundet **lynnedslag** kan beskadige enheden både via antenneanlægget og strømmettet. Ved længere tids **fravær** bør strømticket og alle tilsluttede antenneledninger også fjernes fra tv'et.

## Anvisninger om LCD-skærmen

Tv'et med LCD-skærm, som du har anskaffet, opfylder de højeste kvalitetskrav og er kontrolleret for **pixelfejl**. På trods af størst mulig omhu ved fremstilling af display kan det ikke udelukkes 100 % at visse **subpixel** fremstilles defekt. Vi beder om forståelse for, at sådanne effekter, så længe de ligger under de grænser, der er specificeret i standarden, ikke kan betragtes som en defekt på enheden i forbindelse med garantien.

Undgå visning af **stillbilleder** over en længere periode. Dette kan medføre tilbageblivende emulering.

## Rengøring og vedligeholdelse

➡ Sluk altid tv'et vha. netafbyderen, før rengøring.

Rengør kun tv'et, skærmen og fjernbetjeningen med en fugtig, blød klud **uden** nogen form for **kraftigt** eller **skurende rengøringsmiddel**.

Ved apparater med glaserude, kan ruden rengøres med almindeligt glasrengøringsmiddel.

<sup>1)</sup> Kun ved apparater med 3D-funktion.

# Netafbryderens placering

Tv'ets netafbryder er, afhængigt af typen, placeret på følgende måde:

**Individual 40/46/55 3D**  
**Individual 40/46/55 LED**

**Individual 32 LED**  
**Individual 32 3D**

Set forfra sidder netafbryderen til højre på undersiden af tv-apparatet.

På apparaterne Individual 40 og Individual 46 med monteret Stereospeaker, kan netafbryderen ikke betjenes fra apparatets forside. For at betjene netafbryderen, gribes fra apparatets højre side.

Netafbryderen sidder i midten på højttalerens underside.

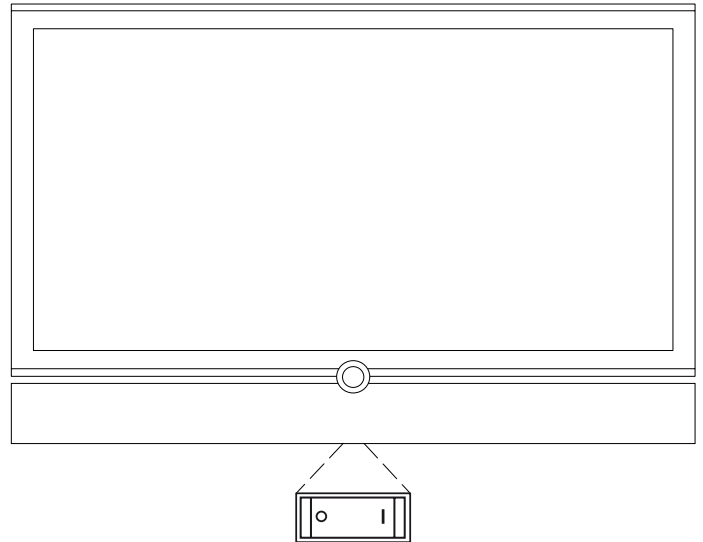
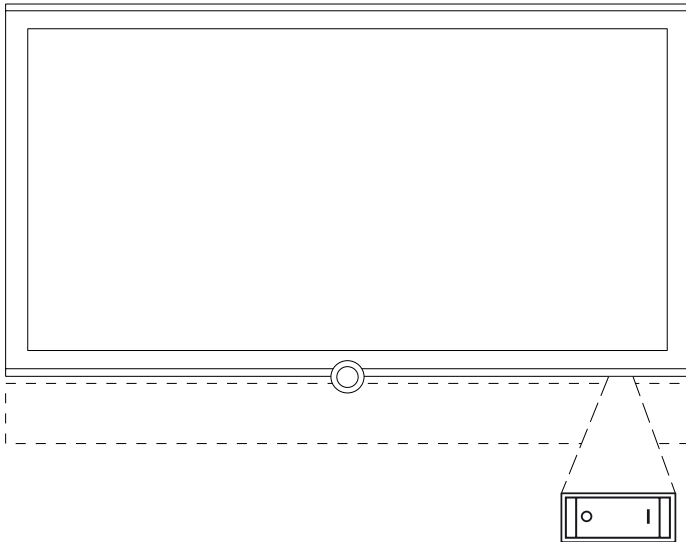



# Netafbryderens placering

Tv'ets netafbryder er, afhængigt af typen, placeret på følgende måde:

Art 32/37/40/46 LED

Art 40/46 3D

Connect 32/40 LED

Connect 32/40 3D

Xelos 32/40 LED

Xelos 32/40 Media

Netafbryderen sidder i midten på tv-apparatets underside.

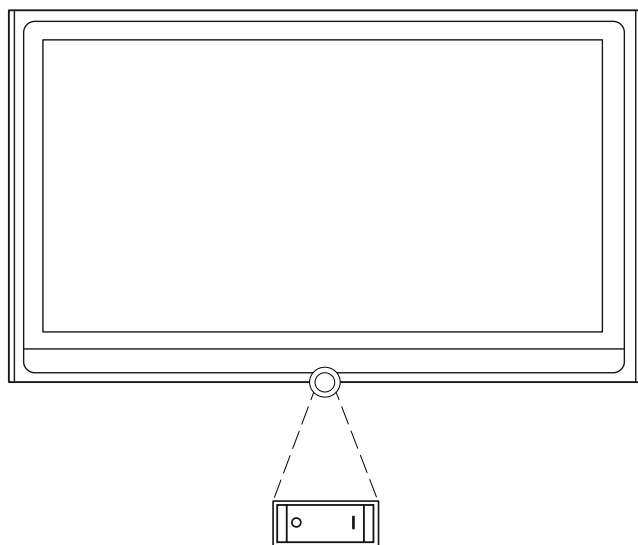

Connect 26 LED

Set forfra sidder netafbryderen lidt til højre for midten på tv-apparatets underside.

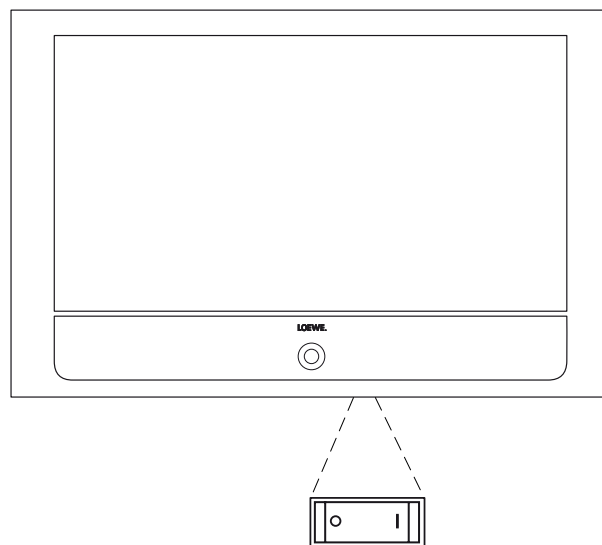

# Betjeningskomfort

## Generelt til betjening

Betjeningen kan grundlæggende opdeles i to områder: Betjeningen af udvalgslister (f.eks. programliste, favoritlister, EPG osv.) og menubetjeningen (tv-menu osv.) til konfiguration af tv'et.

- Skulle der ved betjeningen af TV-apparatet dukke spørgsmål op, fremkommer der ved tryk på **INFO-tasten** en indholdsrelevant info-tekst, der er en hjælp ved betjeningen (se også info-display på side 11).

## Udvalgsliste (eksempel: Programliste)

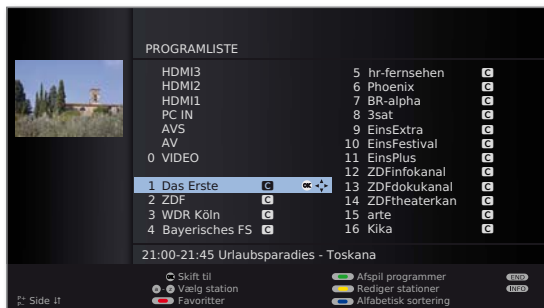

▲ ▼ ▶ ◀ Ved tryk på ringen (foroven, forned, til venstre, til højre) flyttes udvalgsbjælken (markør).



**P+/P-** Hvis der er flere valgmuligheder til rådighed, end der kan fremstilles på én skærmside, vises **Side 11**. Med **P+/P-** kan du bladre gennem siderne



**OK OK-tasten** henter udvalget hhv. bekræfter indstillingen.



Med farvetasterne vælger du forskellige valgmuligheder, alt efter anvendelse. Tildelingen af farvetasterne er angivet nederst på skærmen.



**INFO:** Tilføjende informationer til skærmsiden.



**END:** Luk/afslut udvalgsliste.

## Indtastning med nummertasterne



Ved bestemte funktioner er indtastning af bogstaver påkrævet. Tryk på en nummertast (0 til 9) på fjernbetjeningen, ligesom på en mobiltelefon, indtil det ønskede tegn angives.



De tilgængelige bogstaver er trykt på de enkelte nummertaster.

## Menubetjening (eksempel: Tv-menu)

Menuer til de enkelte funktionstyper (tv, radio, PIP, EPG, tekst-tv, Media-Portal og DR-arkiv/Video-arkiv<sup>(1)</sup>) hentes med **MENU-tasten**.

Menuerne angives forned i billedet. Foroven gives yderligere informationer til det markerede menupunkt (se Info-displayet på side 11).

- I normal tv-funktion, uden yderligere visninger.



**MENU:** Åbn Tv-menu.

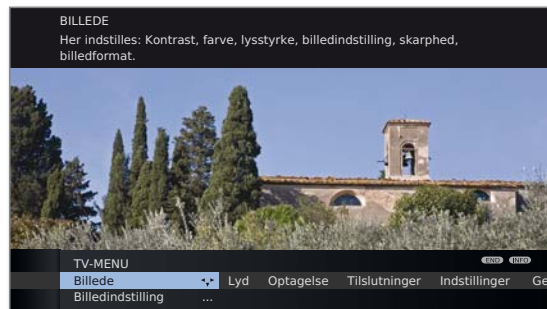

- ▶ Vælg **Billede**,
  - ▼ gå ned til menulinjen herunder.
- ▶ Vælg **Lysstyrke**,
  - ▼ gå ned til menulinjen herunder.
- ▶ Indstil **Lysstyrke**.
  - ▲ Skift til menulinjen **Lysstyrke** for at foretage yderligere billedindstillinger.
- ▶ Vælg **flere ...**,
  - OK** åbn **flere ...** funktioner.
- ▶ Vælg **Auto-format**,
  - ▼ gå ned til menulinjen herunder.
- ▶ Vælg **fra/til**.



**END:** Afslut indstillinger og luk skærmmenuer.

## Menustruktur

Præsentationen af menustrukturen finder man i oversigtsplaner fra side 28.

<sup>(1)</sup> kun ved apparater med integreret harddisk (DR+) hhv. tilsluttet ekstern harddisk (USB Recording) eller tilgængeligt arkiv via netværket (DR-streaming).

# Betjeningskomfort

## Tv'ets stikordsfortegnelse

Stikordsregisteret omfatter forklaringer til funktioner og betegnelser, som du kommer ud for ved betjening af tv'et. Herfra kan du også starte alle assistenter og mange betjeningsfunktioner direkte.

Før den alfabetiske sortering findes punkterne **Menusprog**, **Energibesparelse**, **Tv'ets udstyr** og **Gentag ibrugtagning**.

### Åbn stikordsfortegnelse

MEDIA

**MEDIA:** Hent **MediaPortal**.



◀ ▶ ▲ ▼ Vælg **Stikordsfortegnelse**,  
**OK** hent.

Der vises en info-tekst om det markerede stikord i info-displayet.



Hvis der vises et OK-symbol i den markerede linje, kan denne funktion åbnes direkte med **OK**.

### Vælg et stikord



Indtast begyndelsesbogstavet med **nummertasterne** som på et mobiltastatur (se side 10).

Eller skift med:



◀ ▶ til foregående/næste bogstav,  
▼ ▲ fra linje til linje,



**P+ / P-** Blad frem eller tilbage side for side.

Eksempel: Du vil slukke tv'et automatisk på et bestemt tidspunkt: Vælg stikordet **Sluk** → **Automatisk**, med **OK** kommer du til indstillingen og med ◀ tilbage igen.

## Info-display

Info-displayet giver til hvert on-screen display på skærmen en indholdsrelevant info-tekst, der er en hjælp ved betjeningen af TV-apparatet. Sammen med stikordsfortegnelsen udgør de et komfortabelt betjeningsystem.

➡ Der vises et on-screen display på skærmen.

INFO

Fra fabrikken bliver info-displayet automatisk vist for hvert menupunkt. I så fald kan du midlertidigt skjule info-teksterne med **INFO-tasten**.

Info-angivelsen kan udelukkes permanent via **TV-menu** → **Indstillinger** → **Øvrige** → **Skærmmenuer** → **Automatisk info** → fra.



Tilgængelig info-tekst angives vha. **INFO**-symbolet nederst til højre.



Hvis der er en flersidet infotekst til rådighed, indblændes antallet af tilgængelige sider samt **P+P- Side** ↑↓ i infovinduet. De kan bladre gennem de enkelte infosider med **P+** og **P-**.

# Daglig håndtering

## MediaPortal

MediaPortalen er den centrale oversigtsside over tv'ets funktioner. Her får du adgang til tv-sendere, lokale og online medier, digital radio og til digitaloptagerens arkiv<sup>(1)</sup>.

### Hent MediaPortal

MEDIA

#### MEDIA: Hent MediaPortal.

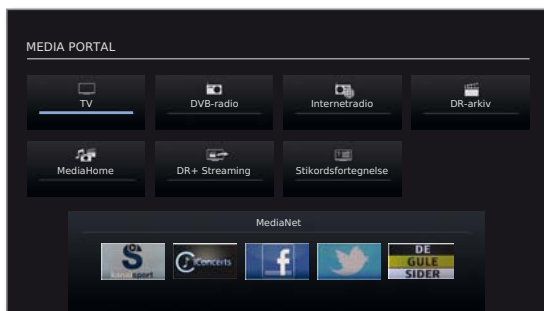

De enkelte medier og forskellige funktioner er anordnet i MediaPortal.

Antallet af de valgbare punkter varierer alt efter udstyrets udrustning, netværksforbindelse, tilgængelige medier/medieservere og tilsluttet udstyr.



◀ ▶ ▲ ▼ Vælg menupunkt,  
OK hent.

### Beskrivelse af de enkelte funktioner:

- TV:** Her henter du tv'ets tv-funktion. Se side 14 for yderligere information.
- DVB-radio:** Her henter du tv'ets DVB-radio-funktion for digital radiosender via DVB. Se side 19 for yderligere information.
- Internetradio<sup>(1)</sup>:** Her henter du tv'ets internetradio-funktion for digital radiosender via internettet. Menupunktet frembringes kun, hvis der er en tilgængelig internetforbindelse. Se side 19 for yderligere information.
- DR-arkiv<sup>(1)</sup> / Video-arkiv<sup>(1)</sup>:** Over **DR-arkiv** har du adgang til optagede udsendelser fra den integrerede harddisk (ved apparater med DR+) hhv. tilsluttede USB-lagringsmedier. Ved apparater, som hverken råder over integreret harddisk eller et tilsluttet USB-lagringsmedium, frembringes menupunktet **Video-arkiv**, såsnart der er en netværksforbindelse til et Loewe tv-apparat med frigivet DR-arkiv. For yderligere informationer, se side 20.
- MediaHome:** Her har du adgang til dine personlige lagringsmedier, som f.eks. alle tilsluttede lagringsmedier via USB, eller til alle netværk, som er tilsluttet tv-apparatet. Se side 26 for yderligere information.
- DR+ Streaming<sup>(1)</sup>:** Her kan du slukke/starte tv-apparatet for DR+ Streaming i udvidet standby. Menupunktet frembringes kun hvis tv-apparatet er udrustet med en integreret harddisk (DR+) og DR-arkivet deles med andre fjernsyn. Se side 22 for yderligere information.
- Stikordsfortegnelse:** Her har du adgang til tv'ets integrerede stikordsregister. Se side 11 for yderligere information.
- Applikationsliste<sup>(1)</sup>:** Her har du adgang til applikationer og indstillinger til den interaktive datatjeneste MHP. Menupunktet frembringes kun, hvis MHP tilbydes fra den aktuelle sender. Se side 24 for yderligere information.
- MediaNet<sup>(1)</sup>:** Her har du adgang til multimedia-indhold fra internettet samt en komplet internet-browser. Se side 27 for yderligere information.

<sup>(1)</sup> Afhængigt af tv'ets udrustning.

# Daglig håndtering

## Tastefunktioner

Hver af tv'ets funktionstyper (TV, Radio, Tekst-tv, EPG, PIP, MediaPortal, og DR-arkiv/Video-arkiv<sup>1</sup>) er udstyret med sin egen menu og egne funktioner til farvetasterne.

Farveknappernes funktion vises henholdsvis foruden i menuerne og i assistenten.

I det følgende er der opført visse knapfunktioner, der er nødvendige i TV-modus for den daglige håndtering af TV-apparatet.

### Farvetaster i tv-funktion

► I normal tv-funktion, uden yderligere visninger.



**Rød tast:** Stillbillede til/fra.

Hvis en interaktiv datatjeneste (f.eks. HbbTV) er til rådighed, lades hhv. startes den tilsvarende applikation med den røde tast (se side 23).



**Grøn tast: Tekst-tv-funktioner** kaldes<sup>2</sup>.

Over menuen **Tekst-tv-funktioner** kan De vælge **Undertekster** og **Personlige tekst-tv-sider**. Behandling af undertekster afhænger af den valgte sender.

Undertekster

#### Undertekster ved analoge sendere:

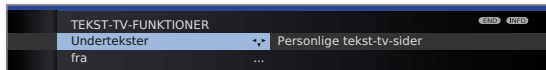

◀ ▶ Vælg **Undertekster**,  
▼ gå ned til menulinjen herunder.

◀ ▶ Vælg størrelsen for underteksten for tekst-tv,  
**OK** Tekst-tv undertekster indblændes.  
(Fremstilles kun hvis undertekster er tilgængelige).



**END:** Vælg tekst-tv undertekster fra, eller i menuen fra.

#### Undertekster ved DVB-sendere:

► Menupunktet **Undertekster** vises i gråt, og kan ikke hentes med **OK** hvis der ikke er undertekster til rådighed fra DVB-senderen.

► DVB-undertekster kan ligeledes vælges over statusangivelsen (se side 17).

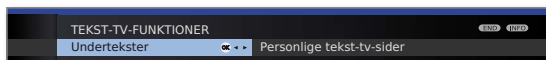

◀ ▶ Vælg **Undertekster**,  
**OK** åbn.

▲ ▼ Vælg Undertekster-tilstand,  
**OK** Undertekster ind-/udblænding.

### Farvetaster i tv-funktion (fortsættelse)



**Grøn tast: Tekst-tv-funktioner** kaldes.

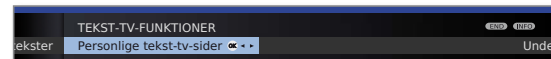

◀ ▶ Vælg **Personlige tekst-tv-sider**,  
**OK** åbn.

Personlige  
tekst-tv-sider

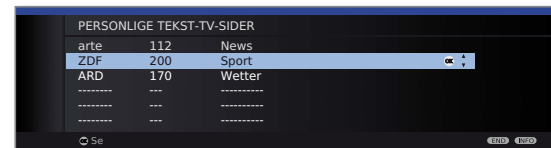

▲ ▼ Vælg tekst-side,  
**OK** visning.

► Hvis kun én tekst-side er defineret, vises der ingen liste, og tekst-tv-siden åbnes med det samme.



**Gul tast:** Skift til den sidst viste sender.

Med denne tast kan du hurtigt skifte frem og tilbage mellem to sendere.



**Blå tast:** Visning af programinfo for den aktuelle udsendelse. Ved DVB-kanaler vises der også programinfo for den næste udsendelse.

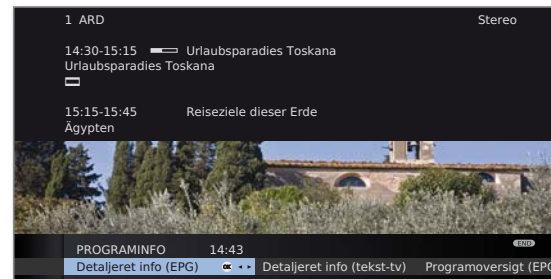

Forklaring til symbolerne i udsendelsesinformationen:

- 16:9 billedformat
- HDTV Udsendelse med høj billedopløsning (HDTV)
- Dolby Digital-lyd Udsendelse med Dolby Digital-lyd
- Hørehæmmede Udsendelse med undertekster for hørehæmmede
- Ungdomsbeskyttelse Udsendelse med ungdomsbeskyttelse

Symbolerne kan også fremkomme kombineret.

### Konstant visning af klokkeslæt



Tryk kort to gange hurtigt efter hinanden, klokkeslættet vises/skjules konstant.

<sup>1</sup> kun ved apparater med integreret harddisk (DR+) hhv. tilsluttet ekstern harddisk (USB Recording) eller tilgængeligt arkiv via netværket (DR-streaming).

<sup>2</sup> Ved aktiveret audiokommentar har denne tast andre funktioner.

# Daglig håndtering

## Vælg sender

### Vælg sender med P+ / P-

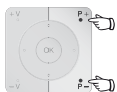

**P+ / P-** Sender op/ned.

Statusangivelse med udsendelses titel, forløbsbjælke, tid og lydgenkendelse, vises kort (se side 17).

➔ Hvis der er valgt favoritter, skiftes til en pågældende sender i favoritlisten med **P+ / P-** (se side 15).

➔ Står der flere sprog eller DVB-undertekster til rådighed for DVB-sendere, bliver sprog- og undertekststudvalget vist samtidig med programmet. Se også side 17: Yderligere valgmuligheder for DVB-sendere.

### Vælg sender med nummertasterne

#### 1-cifrede sendere



langt

**Nummertasten** holdes lidt længere trykket: Senderen skifter straks.

Eller:

Tryk kort på **nummertasten**, senderen skifter efter 2 sekunder (ved op til 9 lagrede sendere skiftes omgående).

#### 2- og 3-cifrede sendere



kort kort langt

Tryk fort på første (og anden) **nummertast**.

Den sidste **nummertast** holdes lidt længere trykket: Senderen skifter straks.

Eller:

Alle **nummertaster** trykkes kort, senderen skifter 2 sekunder efter indtastning af det sidste ciffer (ved op til 99 hhv. 999 skiftes lagrede sendere straks).

#### 4-cifrede sendere



alle kort

Tryk kort på alle fire **nummertaster**, senderen skifter med det samme.

➔ Hvis der er valgt favoritter, skiftes mellem senderne i favoritlisten med nummertasterne (se side 15). Her kan der kun indtastes sendere med maksimalt to cifre.

➔ Hvis du vælger en senderplads, der ikke er optaget, skiftes til den næste indkodede sender.

## Vælg sender hva. programliste

➔ I normal tv-funktion, uden yderligere visninger, ingen favoritter valgt:

### OK Vælg Programliste.



Sortering  
numerisk

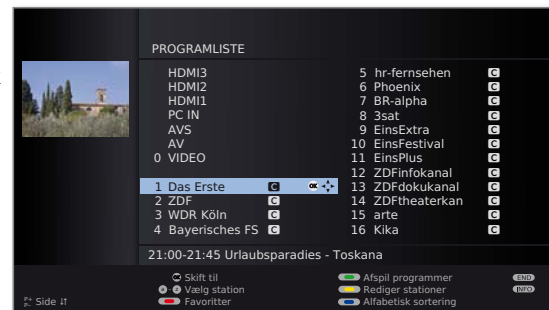

**P+ / P-** Skift side i programlisten.



◀ ▶ Gå til næste senderblok.



▲ ▼ ◀ ▶ Marker sender.



Eller:

Angiv nummeret for senderen.

Markeringen springer til den valgte sender. Det markerede program vises som et lille billede.



**OK** Det markerede sender åbnes.



**Blå tast:** Skifter fra **numerisk** til **alfabetisk** sortering.

Sortering  
alfabetisk

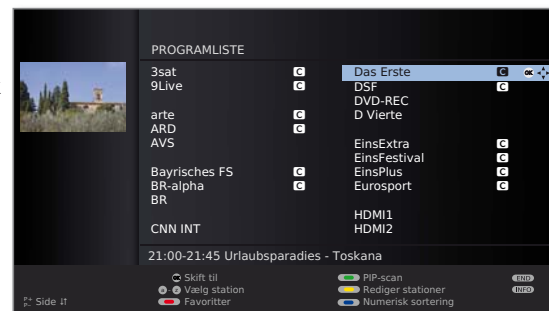

Angiv begyndelsesbogstaver (se også side 10).

Den første sender med det angivne bogstav markeres.



▲ ▼ ◀ ▶ Markér sender.

**OK** Den markerede sender åbnes.

# Daglig håndtering

## Vælg sender vha. favoritlisten

Dine yndlingsprogrammer kan gemmes i 6 favoritlister (f.eks. for flere brugere). Hver favoritliste kan indeholde op til 99 programmer. Efter første ibrugtagning er der allerede gemt 10 programmer fra programlisten i den første liste. Tilpas favoritlisterne til dine behov.

► I normal tv-funktion, uden yderligere visninger:



**OK** Åbn programliste.



**Rød tast:** Henter den sidst benyttede favoritliste.

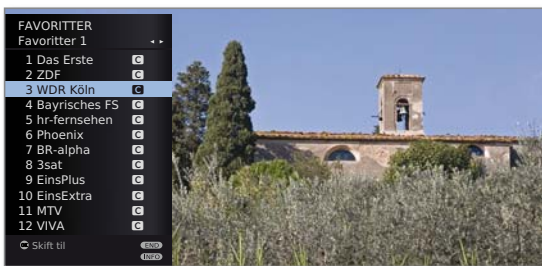

**P+/P-** Skift side i favoritlisten.



Markér senderen direkte med **nummertasterne**. Eller:

▲ ▼ Markér sender.

◀ ▶ Vælg en anden favoritliste.

**OK** Den markerede sender åbnes.

► Andre favoritlister kan kun vælges, hvis de også indeholder programmer.



**Rød tast:** Tilbage til programlisten.

**Grøn tast:** Vis alle programmer på den aktuelt valgte favoritliste.

**Gul tast:** Tilpasning af favoritliste.

## Forklaring til favoritlister:

Udvalget, der frembragtes med den røde tast (favoritliste), opretholdes indtil den røde tast atter sættes tilbage til stationsoversigten.

Hvis der er valgt favoritter, vises efter skift af en station, navnet på favoritlisten i statusangivelsen efter navnet på stationen.

## Forklaring til symboler bag sendernavnene:

**T** Digital DVB-T-sender (terrestrisk via antenne)

**C** Digital DVB-C-sender (via kabel)

**S** Digital DVB-S-sender (via satellit)

**K** Kodet sender

**CI+** CI Plus -kodet sender

**A** Spærret sender (børnesikring)

## Vælg audio-/videokilde

### Vælg AV-kilde vha. AV-udvalget

► I normal tv-funktion, uden yderligere visninger:



Åbn **AV-udvælgelse**.



▲ ▼ Vælg den ønskede tilslutning, **OK** skifter.

Hvis den valgte AV-kilde udsender et signal (billede), bør denne nu kunne vises.

Ved udvalget **VIDEO** skiftes til programplads 0 (signalkilde antenne/kabel (analog), fabriksindstilling kanal E36). Tv-apparatet fremstiller signalet fra en afspilningsenhed. Kanalen kan ændres efter behov.

### Vælg AV-kilde vha. programlisten

► I normal tv-funktion, uden yderligere visninger:

**OK** Vælg programliste.

Hvis favoritlisten vises, så skift først til programliste.

Ved numerisk sortering findes tilslutningerne altid i starten af oversigten.

Ved alfabetisk sortering bliver tilslutningerne sorteret i alfabetisk rækkefølge i senderlisten.



▲ ▼ ◀ ▶ Vælg tilslutning, **OK** skifter.

# Daglig håndtering

## Indstilling af lyd

### Slå lyden fra/til



Lyd fra.

Lyd til: Tryk på tasten igen eller øg lydstyrken vha. **V+**.

### Indstilling af lydstyrke



**V+ / V-** Lydstyrke højere/lavere.

Lydstyrkebjælken vises kort, hvis der ikke vises yderligere en menu.

### Indstilling af lydvalg<sup>(1)</sup>



Åbn **Lydvalg**.

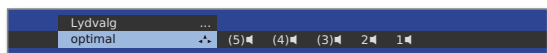

◀ ▶ Vælg antal højttalere, du vil høre.

### Yderligere lydindstillinger

⇒ Sålænge lydstyrkebjælken eller valg af højttalere stadig er synlig under **Lydvalg**:



▲ Åbn yderligere lydindstillinger.

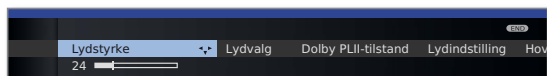

◀ ▶ Vælg lydindstilling,  
▼ gå ned til menulinjen herunder.



◀ ▶ Foretag ændringer.

### Lydindstillinger via Tv-menuen

⇒ I normal tv-funktion, uden yderligere visninger.



**MENU:** Åbn **Tv-menu**.



◀ ▶ Vælg **Lyd**,  
▼ gå ned til menulinjen herunder.

◀ ▶ Vælg den ønskede lydindstilling,  
▼ gå ned til menulinjen herunder.

◀ ▶ Foretag ændringer.

## Indstilling af billede



**MENU:** Åbn **Tv-menu**.



◀ ▶ Vælg **Billede**,  
▼ gå ned til menulinjen herunder.

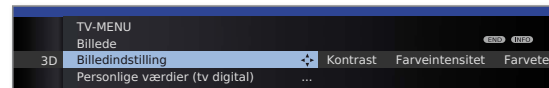

◀ ▶ Vælg den ønskede billedfunktion,  
▼ gå ned til menulinjen herunder.

◀ ▶ Foretag ændringer.

### Indstilling af billedformat

⇒ Ved aktive HbbTV-applikationer<sup>(2)</sup> (se side 23) eller i 3D-drift<sup>(2)</sup> (se side 17) kan billedformatet ikke tilpasses.



Tryk på **billedformat-tasten** flere gange, indtil det ønskede billedformat er indstillet eller med

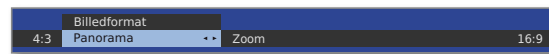

◀ ▶ vælg det ønskede billedformat.

Billedformatet **Panorama** kan omstilles mellem proportionalt rigtig eller formatudfyldende gengivelse. Ved proportionalt rigtig gengivelse er der synlige mørke kanter til højre og venstre for billedet.



Omstilling: Hold **tasten M** inde på enheden og tryk samtidig kort på **billedformat-tasten** på fjernbetjeningen.



Tilbagestilling: Tryk på den samme tastekombination igen.

### Vertikal flytning af billedet

⇒ I normal tv-funktion, uden yderligere visninger:



▲ ▼ Flytning af billedet opad/nedad.



For at gøre undertekster eller newsticker, der er skåret af, synlig, kan billedet i formaterne **Panorama** og **Zoom** (ikke ved signaler med høj opløsning) flyttes opad eller nedad med **piltasterne** ▲ ▼.

<sup>(1)</sup> Ved apparater uden integreret digital multikanal-audio-dekoder, fremstilles menuen Lydtilpasning i stedet for lydvalg-indstillingen.

<sup>(2)</sup> Afhænger af tv-variant, udrustning og indstillinger.



# Daglig håndtering

## 3D-funktion

Med tv-apparatets 3D-funktion<sup>1</sup> kan du fremstille 3D-materiale, som bliver overført fra en sender eller et eksternt tilsluttet apparat.

For at kunne udnytte 3D-funktionen fuldt ud, er det nødvendigt med en 3D-brille af typen **Loewe Active Glasses 3D**. Vær opmærksom på betjeningsvejledningen der følger med 3D-brillerne.

## Statusdisplay

➡ I normal tv-funktion, uden yderligere visninger.

INFO

**INFO:** Vis statusangivelse.

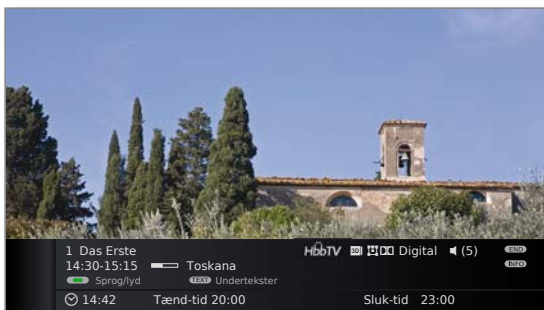

I de øverste to linjer vises nummeret og navnet på senderen, titlen og sendetiden for den igangværende udsendelse (hvis tilgængelig) samt lydkenetegnet.

Bjælken (hvis tilgængelig) angiver forløbet af den aktuelle udsendelse.

Hvis der er informationer til rådighed til den igangværende udsendelse, kan disse hentes ved et yderligere tryk på **INFO-tasten**; i så fald vises tasten til højre.

Forneden vises, alt efter DVB-senderen, et udvalg (se højre spalte), klokkeslettet og, hvis aktiveret, alarmtidspunktet og slukketiden.

Statusangivelsen vises ligeledes automatisk ved hvert programskifte.

Efter visningsvarighedens forløb bliver statusangivelsen automatisk udblændet.





Hvis du ønsker at udblænde statusangivelsen manuelt før visningsvarighedens forløb, er dette muligt med **END-tasten**.

## Yderligere valgmuligheder for DVB-sendere

I statusdisplayet tilbydes, afhængigt af DVB-programudbyderen, ekstra valgmuligheder for de enkelte sendere.

- ➡ Hvis du, mens statusdisplayet vises, trykker på en af **farvetasterne** eller på **TEXT-tasten**, bliver den tilhørende menu vist.
- ➡ Udvalgslinien vises automatisk også kort, hvis der begynder et nyt program med andre muligheder end i det forrige program, eller hvis der stilles ind på en anden station.

Menuerne er kun til rådighed, så længe statusdisplayet vises. Det kan dog åbnes igen ved at trykke på **INFO-tasten**.

-     **Rød tast:** Valg af kanal for multikanaludbydere
- Grøn tast:** Sprog/lyd  
De fremsatte lydformater og betegnelserne herfor afhænger af udsendelsen.
- Gul tast:** Valg af tid
- Blå tast:** CA-modul-udvalg  
CA-modul-udvalget frembringes kun hvis der er tilsluttet to<sup>1</sup> CA-moduler, som begge er i stand til at afkode den valgte sender.  
I så fald kan du vælge hvilken af de to CA-moduler skal afkode senderen.
-  **TEXT:** Undertekster  
Tilgængelige undertekster afhænger af udsendelsen.

<sup>1</sup> Afhængigt af tv'ets udrustning.

# Billede i billede

## Billede i billede (Picture in Picture / PIP)

Samtidig gengivelse af to forskellige billeder kaldes for billede i billede-funktion.

### Begrænsninger for PIP-funktionen:

- I PIP-funktion gælder begrænsninger for fremstillingen samt udvalgs- og kombinationsmulighederne for hovedbillede/PIP-billede. Disse begrænsninger kan du læse mere om i den udførlige betjeningsvejledning (se side 32).

### PIP-driftsmodi

iPIP Kun ved udstyr **med** digitaloptager: Ved start af iPIP-funktionen, skubbes tv-billedets sender over i PIP-billedet. Tv-billedets sender kan nu vælges efter behag. Ved afslutning af iPIP-funktionen bliver PIP-billedet atter til tv-billede og PIP-vinduet lukkes.

En orange ramme om PIP-billedet viser iPIP-funktionerne.

Standard-PIP Sender for PIP- og tv-billede kan vælges og udskiftes efter behag (farvetasterne har PIP-specifik betydning).

En grøn ramme om PIP-billedet angiver, at senderudvalget påvirker PIP-billedet. En hvid ramme betyder, at betjeningen henfører til hovedbilledet. Hvis rammen er blå, er angivelse af senderen aktivt i PIP-billedet.

### Start og afslut iPIP-funktion

PIP

Ved tryk på **PIP-tasten** ændres det netop viste tv-billede til PIP-billede. Du kan vælge andre sendere til tv-billedet og beholde disse, også sammen med PIP-billedet. Således kan du midlertidigt omplacere reklamer eller programdele til PIP-billedet.

PIP

PIP-billedet bliver atter til tv-billede (PIP fra).

### Start og afslut standard PIP-funktion

PIP

Vise og skjule PIP-billede.

### Farvetasternes funktion ved funktionen Standard-PIP

 **Grøn tast:** Udvalg PIP-/hovedbillede.

**Gul tast:** Skifter indholdene fra TV-billede og PIP-billede.

**Blå tast:** **Afspil programmer** startes/stoppes.

# Elektronisk programguide

## Elektronisk programguide – EPG

EPG står for Electronic Programme Guide og leverer programoplysninger til dig på skærmen. Med dette system kan du bladre som i et ugeblad og læse det aktuelle program. Desuden kan du sortere udsendelserne efter bestemte emner, markere udsendelser og programmere optagelser.

### Starte og afslutte EPG

EPG

**EPG:** Slå EPG til/fra.

- EPG er kun til rådighed for DVB-sendere.
- Ved første igangsætning af EPG leder en assistent dig igennem de nødvendige standardindstillinger.



Angivelsen af programoversigten er opdelt i to områder. Standardindstillingerne i det øvre område begrænser omfanget af de udsendelserne, der angives i det nedre område.



**Blå tast:** Skifter mellem de øverste linjer **Dato, ..., Emner** og den nederste programliste.

# Tekst-tv

## Tekst-tv/videotekst

Tv'et understøtter både betjeningsystemet TOP-Text og FLOF. Der gemmes op til 2000 sider, så du har hurtig adgang.

### Starte og afslutte tekst-tv

TEXT

**TEXT:** Hent tekst-tv.

Hvis HbbTV tilbydes af senderen, åbnes MediaText/HbbTV-tekst<sup>(1)</sup> ved igen at trykke på **TEXT-tasten**.

Funktionen for **TEXT-tasten** kan indstilles (se side 21). Fabriksindstillingen er **Standard tekst-tv først**.



TEXT

**TEXT:** Ednu et tryk på **TEXT-tasten** afslutter Teletext/MediaText.

### Sidevalg med farvetasterne

**Rød tast:** Forrige side.

**Grøn tast:** Næste side.

**Gul tast:** Til næste emne.

**Blå tast:** Til næste emneområde.

De farvede bjælker (ved TOP) hhv. den farvede skrift (ved FLOF) i forrige linje viser, med hvilke farvetaster du kan bladre til hvilke temaområder og temaer.

### Gengivelse af tekst-tv-sider

0 AV

**0 AV:** Hold automatisk skiftende sider.

9 wxyz

**9:** Forstør side (tryk flere gange).

PIP

**PIP:** Vis/skjul tv-billede (Fuld skærm/split screen).

# Digitalradio

## Radio-funktion

Tv'et kan modtage digitale radiosendere via DVB og internettet<sup>(1)</sup>. Desuden kan du gengive lyden fra et eksternt apparat over **Lyd-/AV-indgange** på tv'et.

► **AUDIO-tasten** er fra fabrikken forudgående tildelt til radio-funktion.

### Radio-funktion til

AUDIO

Tryk på **AUDIO-tasten** på fjernbetjeningen.

Eller:

MEDIA

**MEDIA:** Hent **MediaPortal**.



◀ ▶ ▲ ▼ Vælg **DVB-radio / Internetradio**<sup>(1)</sup>, **OK** åbn.

Man kan se et informationsvindue om den aktuelt indstillede sender. Senderoversigten vises første gang internetradio åbnes.

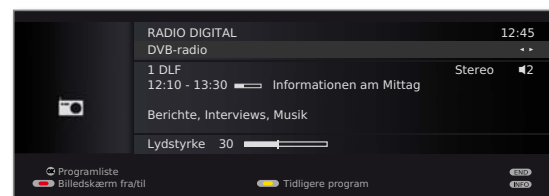

Ved eksisterende internetforbindelse:

◀ ▶ Skift mellem **DVB-radio** og **Internetradio**<sup>(1)</sup>.

### Tænd/sluk for skærmen



**Rød tast:** Sluk for skærmen.

Ved at slukke for skærmen nedsættes tv-apparatets strømforbrug.

**LED-indikatoren** på enheden skifter fra grøn til orange.

Tænde for skærmen:

**Rød tast** eller **OK-tasten** (programlisten åbnes).

### Radio-funktion fra

TV

Tryk på **TV-tasten** eller

END

**END-tasten** på fjernbetjeningen.

<sup>(1)</sup> Afhængigt af tv-apparatets udrustning og tilsvarende indstillinger.

# Digital-Recorder (DR+ / USB Recording)

Med Loewe tv-apparatets digitaloptager kan du optage udsendelser på tv'ets integrerede harddisk (ved tv-apparater **med** DR+), eller på en USB-tilsluttet ekstern harddisk (USB recording **kun** ved apparater **uden** DR+). Kun de vigtigste grundlæggende funktioner er beskrevet i denne korte vejledning. Det komplette funktionsomfang og de forskellige indstillingsmuligheder er beskrevet i en udførlig betjeningsvejledning til tv-apparatet. Denne kan downloades via Loewe support-portalen, se side 32.

## Tidsforskudt fjernsyn

Kontinuerlig drift af digitaloptageren (kun ved apparater med DR+) er tilsluttet fra fabrikken. I så fald vil tv-udsendelsen, som netop vises, automatisk blive optaget i baggrunden. Tidsforskydningen er maks.ca. 3 timer.

► Kopieringsbeskyttede udsendelser (f.eks. Macrovision) kan af retlige grunde ikke vises tidsforskudt.

### Afbryd



Tryk på **PAUSE-tasten**.

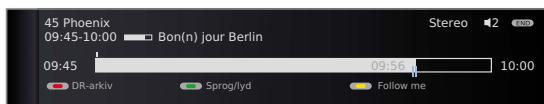

Tv-billedet fastfryses til et stillbillede og Digital Recorder-skærmmenuen vises.

### Fortsætte (tidsforskudt fjernsyn)



Tryk på **PLAY-tasten**.

Nu vises tv-udsendelsen tidsforskudt fra det tidspunkt, du trykkede på **PAUSE-tasten**. I stedet for pause-symbolet **II** vises afspilningssymbolet ▶.

### Skifte til livebillede



Tryk på **STOP-tasten**.

Udsendelsens live billede vises atter.

### Hurtig frem- og tilbagespoling

Under en tidsforskudt udsendelse kan du spole frem og tilbage med tre forskellige hastigheder. Mens man spoler, er der slukket for lyden.

Tryk længere tid på **◀** eller **▶**.

### Spring frem og tilbage

Ved tidsforskudt fjernsyn kan du springe frem og tilbage med det indstillede springinterval med et kort tryk på tasterne **◀▶** og således hurtigt springe over uinteressante afsnit.

Hvis Smart Jump er aktiveret, halveres springet efter hvert skift af springretningen. Hvis De derimod springer mere end tre gange i træk i samme retning, fordobles springvidden (maks. 8 min.).



▶▶ Spring fremad.



◀◀ Spring tilbage.

### Slowmotion

Hvis pause (stillbillede) er aktiv, kan du vælge mellem fire slowmotion-hastigheder. Under slowmotion er der slukket for lyden. (For HDTV-udsendelser er baglæns slowmotion ikke mulig.)



Tryk på **PAUSE-tasten**.



Tryk kort på **◀** eller **▶**.

Øg hastigheden:

Tryk flere gange kort på **◀** eller **▶**.

## Digital Recorder-arkiv / Video-arkiv

Hvis du vil se en film på et senere tidspunkt, kan du gemme den i digitaloptagerens arkiv. Optagelsen af optagelserne startes fra arkivet.

### Hent DR-arkiv



Vis **DR-arkiv / Video-arkiv**.

Eller:



**MEDIA:** Hent **MediaPortal**.



◀ ▶ ▲ ▼ Vælg **DR-arkiv / Video-arkiv**,  
**OK** hent.

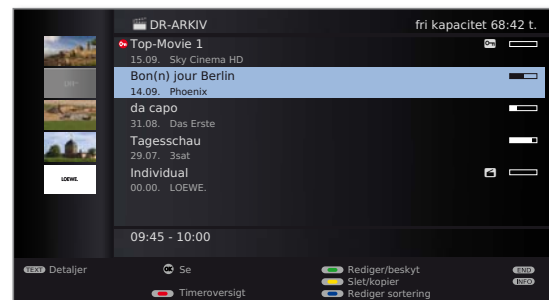

# Digital-Recorder (DR+ / USB Recording)

## Arkivoptagelse

Udsendelser, der er optaget på en integreret eller ekstern harddisk med digitaloptageren, samles i DR-arkivet. Under en arkivoptagelse kan du se en anden udsendelse (kun ved apparater med integreret harddisk), eller afspille en allerede optaget udsendelse fra arkivet. Den udsendelse, som du netop optager til arkivet, kan du gengive tidsforskudt ved tv-apparater med DR+ og ved USB recording.

### Direkte optagelse



Kort tryk på **RECORD-tasten**: Starter direkte optagelse. Udvalget for **Optagelsestid** hentes.

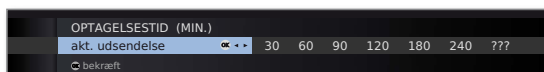

◀ ▶ Vælg ønsket optagelsestid.

**akt. udsendelse:** Den netop viste udsendelse overføres til DR-arkivet.



**???** : Indtast optagelsesvarigheden manuelt med nummertasterne på fjernbetjening.

**OK** Bekræft. Hent **Timer-data**.

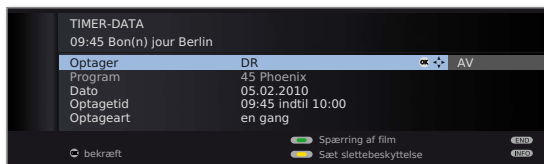

Kontrollér Timer-dataene, udfør i givet fald ændringer, og bekræft med **OK**. Optagelsen starter.

### Øjeblikkelig optagelse

Ved en øjeblikkelig optagelse startes optagelsen straks vha. et enkelt tastetryk. Kun optagelsesvarigheden skal fastsættes. Udvalg for optageren (f.eks. DVD-optager) bortfalder. Udsendelsen optages altid på den integrerede harddisk <sup>1</sup> hhv. på USB-lagringsmediet <sup>2</sup>.



Langt tryk på **RECORD-tasten**: Starter øjeblikkelig optagelse. Udvalget for **Optagelsestid** hentes.



◀ ▶ Vælg ønsket optagelsesvarighed, **OK** bekræft.

## Afspille optagelser fra arkivet

Alle optagede udsendelser kan udvælges og gengives via arkivet. Mens optagelsen afspilles via arkivet, kan en anden udsendelse optages til arkivet.

### Starte afspilning fra arkiv

➡ Arkiv er åben (se side 20).



▲ ▼ Vælg optagelse.

**OK** Start afspilning.

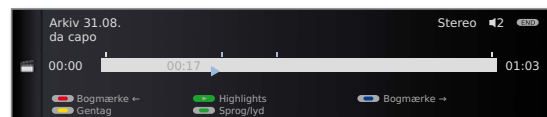

Ved arkivafspilning er funktionsmåden for hurtig frem- og tilbagespoling, spring, Smart Jump, slow motion osv. identisk med tidsforskudt fjernsyn (se side 20).

### Sæt bogmærke

Under afspilningen af en arkivoptagelse kan du sætte bogmærker.



Lidt længere tryk på **PLAY-tasten**: Slet bogmærke.

De vil få vist en skærmmeddelelse. Derefter vises navigationsbilledet, og du kan se det satte bogmærke over afspilningsbjælken. De kan indsætte op til 15 bogmærker pr. optagelse.

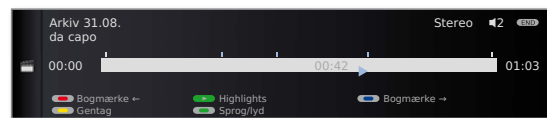

➡ Automatisk satte bogmærker er hvide. Manuelt satte bogmærker er blå.

### Spring hen til bogmærke



**INFO:** Åbn statusangivelsen.



**Blå tast:** Spring til næste bogmærke.



**Rød tast:** Spring til foregående bogmærke.

<sup>1</sup> kun ved tv-apparater med DR+.

<sup>2</sup> kun ved tv-apparater uden DR+.

# Digital-Recorder (DR+)

## DR+ Streaming

Du kan frigive dine DR-arkiv-indførsler<sup>(1)</sup> for at vise disse via netværket på andre Loewe tv-apparater. Desuden kan en igangværende udsendelse ganske enkelt afbrydes og "tages med" til et andet tv-apparat (Follow me-funktion)<sup>(1)</sup>.

### Afspilning af DR-arkivindførsel via netværket



Vis **DR-arkiv / Video-arkiv**.

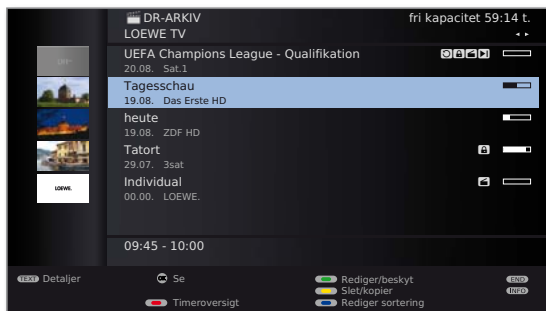

◀ ▶ Vælg det ønskede tv-apparat.

Navnet på det frigivne tv-apparat angives i anden linje (eksempel: **LOEWE TV**).

▼ ▲ Marker ønsket arkivindførsel.

**OK** Se arkivindførsel.

### Udvidet standby med DR+ Streaming-frigivelse

Dit tv-apparat kan sættes til udvidet standby for også at frigive DR-arkivet i frakoblet tilstand<sup>(1)</sup>.



**MEDIA:** Hent MediaPortal.

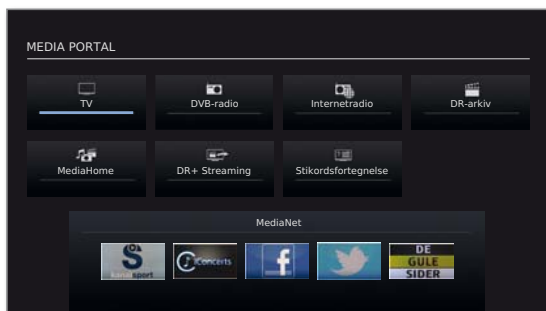

◀ ▶ ▲ ▼ Vælg **DR+ Streaming**,  
**OK** hent.

### Follow me-funktion

Med Follow me-funktionen kan du afbryde en igangværende udsendelse og fortsætte gengivelsen, fra stedet hvor der afbrydes, på et andet Loewe tv-apparat<sup>(1)</sup>.



Tryk på **PAUSE-tasten**.

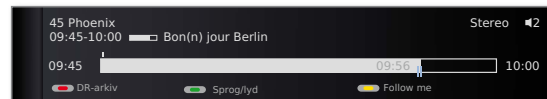

Tv-billedet bliver til et stillbillede og digitaloptagerens statusangivelse vises.



**Gul tast: FollowMe** aktiveres.

Der vises en skærmeddelelse. Efter ca. 20 sekunder startes en arkivoptagelse. Udsendelsen overføres til DR-arkivet. Tv-apparatet slukkes automatisk.

Udsendelsen frigives nu fra det tv-apparat i netværket, der optager. Hent DR-arkivet / video-arkivet fra det apparat, hvor du ønsker at se udsendelsen fortsat. Udsendelsen fremstilles orange under den igangværende optagelse.

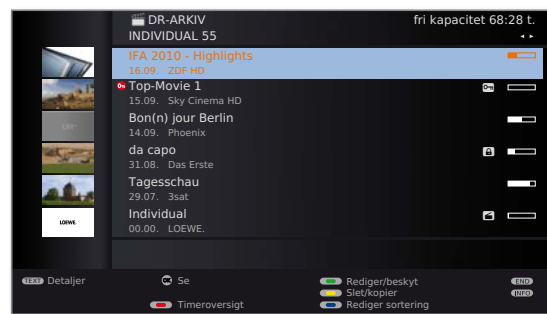

<sup>(1)</sup> kun ved tv-apparater med integreret harddisk (DR+).

# Interaktive datatjänster

## HbbTV / MediaText

HbbTV<sup>(1)</sup> (Hybrid broadcast broadband television) tilbyder brugeren et omfangsrigt udvalg af multimedia-indhold, f.eks. mediateker eller ekstra information til det igangværende program, såfremt dette tilbydes af den aktuelle sender.

**MediaText** tjener anvendelsen af den næste generation af tekst-tv/video-tekst på grundlag af HbbTV. MediaText / HbbTV-tekst kan hentes fra en HbbTV-applikation eller startes direkte.

► For brug af HbbTV / MediaText skal tv-apparatet råde over en forbindelse til internettet. Til løbende hentning af videoer anbefales en forbindelse med mindst 6000 kbit/s (DSL 6000 eller ækvivalent).

### Hent HbbTV-applikation

Hvis en HbbTV-applikation er tilgængelig for den valgte sender efter programskifte, lades denne ved automatiske startforhold, og der vises et rødt tastesymbol. Ved manuelle startforhold lades applikationen først med et tryk på den røde tast.

- HbbTV tilbydes af den valgte sender.
- Oprettet forbindelse til internettet.
- Indstilling HbbTV-funktion **til**.

 **Rød tast:** Ladning / visning af HbbTV-applikation.



Udseende, tastefunktioner og tilgængelige funktioner for HbbTV-applikationer afhænger af udbyderen. Alt efter omstændighederne understøttes optagelser og forud markering af applikationer ikke tilsvarende. Loewe garanterer ikke for tilgængelighed, funktion og indhold for HbbTV-applikationer.

### Udblænding / lukning af HbbTV-applikation

 **END:** Udblænding / lukning af HbbTV-applikation.

Alt efter indstillet **Startforhold** udblændes HbbTV-applikationen (**automatisk**) eller lukkes (**manuelt**). Ved startforhold **automatisk** er det nødvendigt at trykke to gange på **END-tasten**. Efter lukning vises en skærmeddelelse.

### Hent HbbTV-tekst direkte

- MediaText/HbbTV-tekst tilbydes af den valgte sender.
- Oprettet forbindelse til internettet.

 **TEXT:**

„Standard“ tekst-tv hentning (se side 19).

Et nyt tryk på **TEXT-tasten** henter MediaText/HbbTV-Text. Funktionen for **TEXT-tasten** kan indstilles (se nedenfor).



Navigation indenfor HbbTV-tekst og farvetasternes funktion kan variere efter udbyder.

### Forlad HbbTV-tekst / standard-tekst-tv

 **TEXT:**

Endu et tryk på **TEXT-tasten** afslutter tekst-tv.

### HbbTV-indstillinger

HbbTV-indstillinger findes under **TV-menu** → **Indstillinger** → **Øvrige**.

#### HbbTV-indstillinger: HbbTV-modus til/frå

Hvis HbbTV-modus er aktiv (fabriksindstilling), kan ekstra tilbud samt ekstra informationer (f.eks. fra internettet) vises, såfremt dette tilbydes fra den aktuelle sender.

#### HbbTV-indstillinger: Startforhold ved HbbTV-sendere

Her angives, om et tilgængelig HbbTV-applikation skal lades **automatisk** efter programskifte eller **manuelt** ved at trykke en gang på røde farvetast. Efter ladning af HbbTV-applikationen vises en skærnhenviisning, afhængigt af programudbyderen.

#### HbbTV-indstillinger: TEXT-tastens funktion

Ved indstillingen **Standard tekst-tv først** åbnes standard tekst-tv ved første tryk på tasten. Endnu et tryk på tasten viser MediaText. Omvendt funktion af tasten, hvis **MediaText først** er valgt.

<sup>(1)</sup> Afhængigt af tv-apparatets udrustning og tilsvarende indstillinger.



# Interaktive datatjänster

## MHP

MHP (Multimedia Home Platform) <sup>(1)</sup> er en DVB-standard for overførsel og fremstilling af interaktivt indhold i digital tv på grundlag af programmeringssproget Java™.





MHP muliggør radiobaserede tjenester, såsom informationssider (udvidet videotekst) og spil.

- ➔ MHP er af tekniske årsager **ikke** til rådighed ved apparater med tv-chassis SL121.
- ➔ MHP er **kun i Italien** til rådighed ved visse sendere via DVB-T. Som **Lokalitet for opstilling** skal **Italien** vælges.
- ➔ For brug af MHP kræves en Loewe MHP-stick (USB-stick med MHP-software). Ved TV-apparater for det italienske marked er denne fabriksmonteret i nedre USB-interface på TV-apparatet (se side 30, position ⑥).  
Kontroller venligst inden ibrugtagning af TV-apparatet om MHP-stick er monteret korrekt. Den kunne ha været løsnet under transport.
- ➔ For leverede apparater (fra chassisnr. SL15x), kan MHP-stick købes som tilbehør fra din forhandler. For brug af MHP skal apparatets software være opdateret med pakkeversion 7.x.
- ➔ MHP-stick skal tilsluttes direkte til et USB-interface på TV-apparatet. Drift via en USB-hub er ikke mulig.
- ➔ Den røde farvetast benyttes til indblænding af applikationer ved de interaktive datatjenester HbbTV og MHP. For at undgå komplikationer ved brug af MHP, anbefales det at slukke HbbTV-tilstand (se **HbbTV-indstillinger: HbbTV-modus til/fra** på side 24).

## Hent MHP-applikation

Hvis en MHP-applikation er til rådighed for den valgte sender efter programskifte, vises en skærmhenviisning.

- ➔ Loewe MHP USB-stik er isat.
- ➔ MHP tilbydes af den valgte sender.

    **Rød tast:** Vis MHP-applikation.



Udseende, tastefunktioner og tilgængelige funktioner for MHP-applikationen afhænger af udbyderen. Loewe garanterer ikke for tilgængelighed, funktion og indhold for MHP-applikationen.



◀ Gå et trin tilbage indenfor applikationen (BACK).

## Skjul MHP-applikation



**END:** Skjul MHP-applikation (EXIT).

Efter udblænding af en MHP-applikation kan det forekomme at **OK-tasten** ikke aktiveres korrekt med MHP-applikationen.

Kald af Senderliste/favoritliste med **OK-tasten** er herefter ikke mulig.

Skift sender med **P+/-**, for at genskabe den oprindelige funktion af **OK-tasten**.

## Indstillinger for MHP

På knappen **Applikationsliste** i MediaPortal (se side 12) kan du udføre indstillinger af MHP og applikationer direkte.

<sup>(1)</sup> Afhængigt af apparattype.



# Interaktive datatjänster

## MHEG-5

I visse engelsksprogede lande overføres tekst-tv for DVB-T-sender ifølge MHEG-5-standarden. Dette indeholder tekst, grafik, funktioner og kompositioner.

➡ Til rådighed i f.eks. UK, Irland og New Zealand.

### Hent MHEG-5-applikation

Hvis en MHEG-5-applikation er til rådighed for den valgte sender efter programskifte, vises en skærmenvisning.

    **Rød tast:** Vis MHEG-5-applikation.



Afhængigt af det pågældende tilbud fra udbyderen, anvendes piletasterne **▲ ▼ ◀ ▶**, **OK-tasten**, **farvetasterne**, **END-tasten**, **TEXT-tasten** og somme tider også **nummertasterne** til MHEG-5-applikationen.

Udseende, tastefunktioner og tilgængelige funktioner for MHEG-5-applikationen afhænger af udbyderen.

Loewe garanterer ikke for tilgængelighed, funktion og indhold for MHEG-5-applikationen.

### Hent MHEG-5-tekst-tv

 Hvis der efter programskifte ikke vises en meddelelse om, hvordan du kan skifte til digital tekst-tv, skal du trykke på **TEXT-tasten**.

### Afslut MHEG-5-applikation / MHEG-5-tekst-tv



**P+/P-** Vælg en anden sender

eller følg menunavigeringen på skærmen.

## MediaHome

Under **MediaHome** fremstilles både data fra lagringsmedier, der er tilsluttet tv'et (f.eks. USB-stick), og data, som stilles til rådighed på hjemmenetværket (f.eks. fra en medieserver til en pc eller en netværksharddisk).

### Hent MediaHome

MEDIA

**MEDIA:** Hent **MediaPortal**.



◀ ▶ ▲ ▼ Markér **MediaHome**,  
**OK** aktivér.

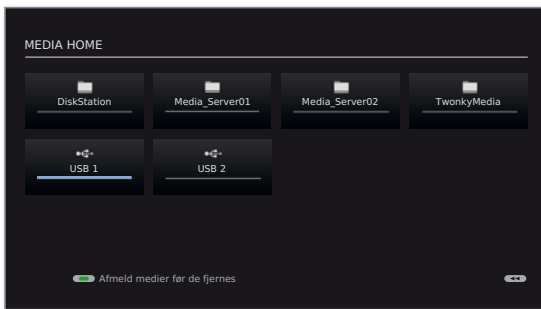

◀ ▶ ▲ ▼ Markér ønsket mediekilde.  
**OK** Åbn markeret mediekilde. Det tilgængelige indhold fra mediekilden fremstilles (se højre spalte).

⇒ De her angivne punkter afhænger af det tilgængelige/ anvendte udstyr.

**MediaCenter** Et Loewe MediaCenter, der er forbundet til dit netværk.

**TwonkyMedia WMP11** Eksempler på medieservere på dit hjemmenetværk. Den nøjagtige betegnelse afhænger af den anvendte medieserver.

**USB** USB-lagringsmedier, der er forbundet til tv'et USB-tilslutninger. Den nøjagtige betegnelse afhænger af det pågældende lagringsmedium.

### Afmeld USB-lagringsmedier

Som princip skal USB-lagringsmedier afmeldes efter anvendelse, før de fjernes fra tv-apparatet. Således undgås datatab.



**Grøn tast:** USB-lagringsmediet skal afmeldes før fjernelse.

### Generel navigering i medieoversigten

⇒ Grafikken på denne side viser et eksempel på tospaltet listeopstilling. Oversigten kan ændres efter behov.



- ▲ ▼ Vælg ønsket mappe.
  - ▶ Åbn markeret mappe. Mappens indhold vises i højre vindue.
  - ◀ Gå et mappeområde tilbage, efter behov.

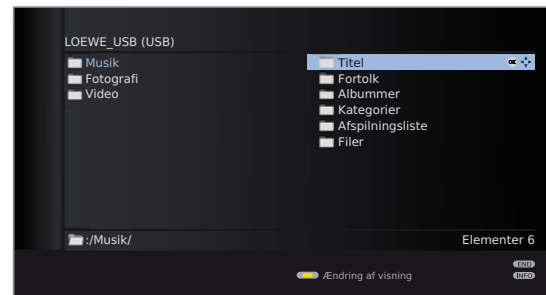

- ◀ ▶ ▲ ▼ Gentag om nødvendigt forløbet. Indholdet i den valgte mappe vises fortsat i højre vindue, den foregående mappestruktur i venstre vindue.

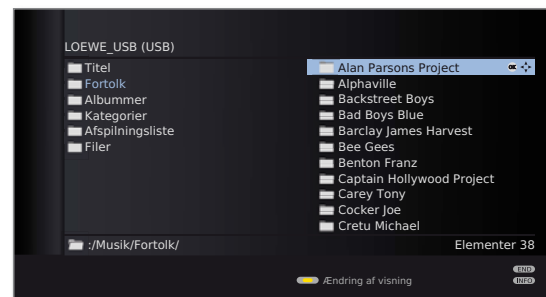

- ▲ ▼ Vælg mediefil (i eksemplet nedenfor musiktitel).  
**OK** Gengiv/fremstil markeret mediefil.

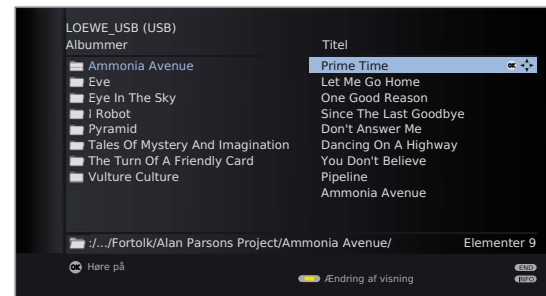

## MediaNet

Under menupunktet **MediaNet**<sup>(1)</sup> findes en kontinuerligt voksende platform til interaktiv tv-anvendelse fra internettet. Alle anvendelser er optimeret til brug med tv'et. Desuden kan du med den integrerede opera-browser åbne internetsider direkte.

Internet-browseren kan også anvendes uden internetforbindelse. Således opnås forbindelse til lokale apparater, som stiller et webinterface til rådighed (f.eks. router, hjemmestyrin, hjemmenetværksserver).

### Hent MediaNet

MEDIA

**MEDIA:** Hent MediaPortal.



◀ ▶ ▲ ▼ Markér MediaNet,  
OK aktivér.

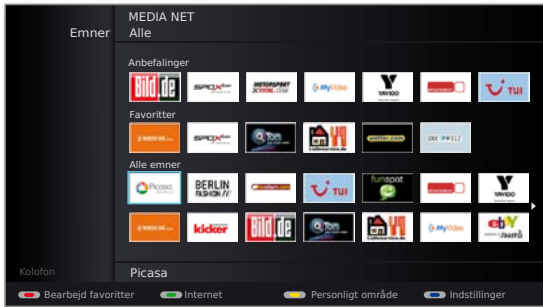

◀ ▶ ▲ ▼ Markér ønsket online indhold.  
OK Fremstil/afspil indhold.



**Rød tast:** Bearbejd favoritter  
Du kan definere medieindhold fra området Temaområde som personlige favoritter samt placere eller slette favoritter.

**Grøn tast:** Internet  
Her kan du indtaste internetadresser og hente de pågældende internetsider (se højre spalte).

**Gul tast:** Personligt område  
Ved hjælp af en definerbar adgangskode kan du definere og hente netsider i det personlige område Favoritter.

**Blå tast:** Udførelse af indstillinger for MediaNet.

### Internet



**Grøn tast:** Hent Internet.



◀ ▶ ▲ ▼ Ønskede tegn/begreber vælges,  
OK tages ind i indtastningslinjen.

Når internetadressen (URL) er komplet:

▲ ▼ Spring til indtastningslinjen.  
OK Se siden.



**P+/P-** Scroll siden lodret.

INFO

**INFO:** Vis MediaNet-infolinje.



◀ ▶ ▲ ▼ Vælg link eller indtastningsfelt,  
OK åbn link hhv. bekræft indtastning.



► Vedindlæsningsfelter på internetsider kan bogstaver og tal ved siden af **nummertasterne** også indtastes vha. et USB-tastatur.

END

**END:** Afbryd indtastning og forlad indtastningsfelt.

TEXT

**TEXT:** Tilbage til adresseindtastningsvinduet.

<sup>(1)</sup> Afhængigt af tv'ets udrustning. Udseende, menupunkter og disponible funktioner fra MediaNet kan variere alt efter apparattype og softwareversion på TV-apparatet.

# Menustruktur

## Tv-menu – Oversigtsplan

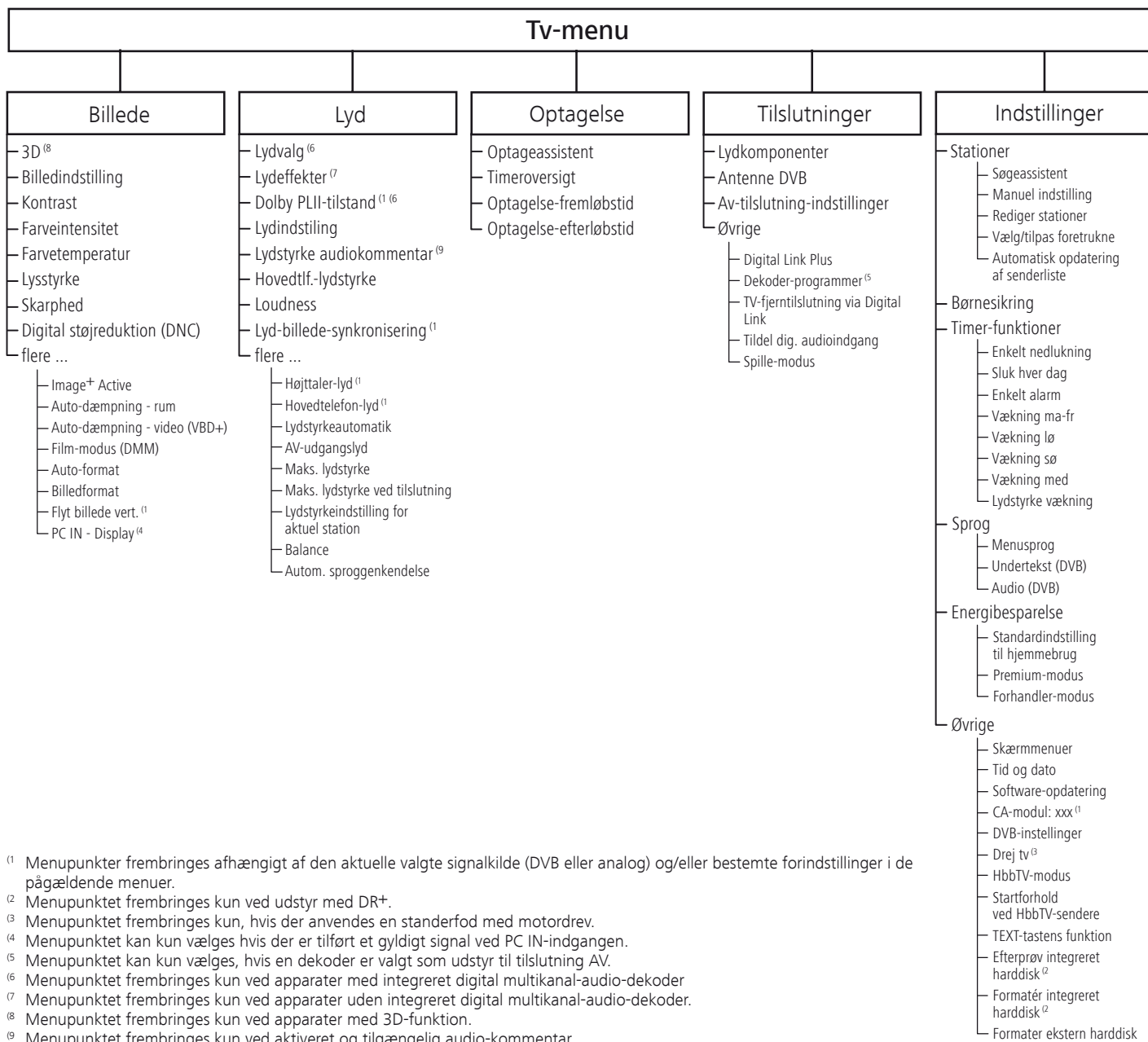

<sup>1</sup> Menupunkter frembringes afhængigt af den aktuelle valgte signalkilde (DVB eller analog) og/eller bestemte forindstillinger i de pågældende menuer.

<sup>2</sup> Menupunktet frembringes kun ved udstyr med DR+.

<sup>3</sup> Menupunktet frembringes kun, hvis der anvendes en standerfod med motordrev.

<sup>4</sup> Menupunktet kan kun vælges hvis der er tilført et gyldigt signal ved PC IN-indgangen.

<sup>5</sup> Menupunktet kan kun vælges, hvis en dekoder er valgt som udstyr til tilslutning AV.

<sup>6</sup> Menupunktet frembringes kun ved apparater med integreret digital multikanal-audio-dekoder

<sup>7</sup> Menupunktet frembringes kun ved apparater uden integreret digital multikanal-audio-dekoder.

<sup>8</sup> Menupunktet frembringes kun ved apparater med 3D-funktion.

<sup>9</sup> Menupunktet frembringes kun ved aktiveret og tilgængelig audio-kommentar.

# Menustruktur

## Radio-menu – Oversigtsplan

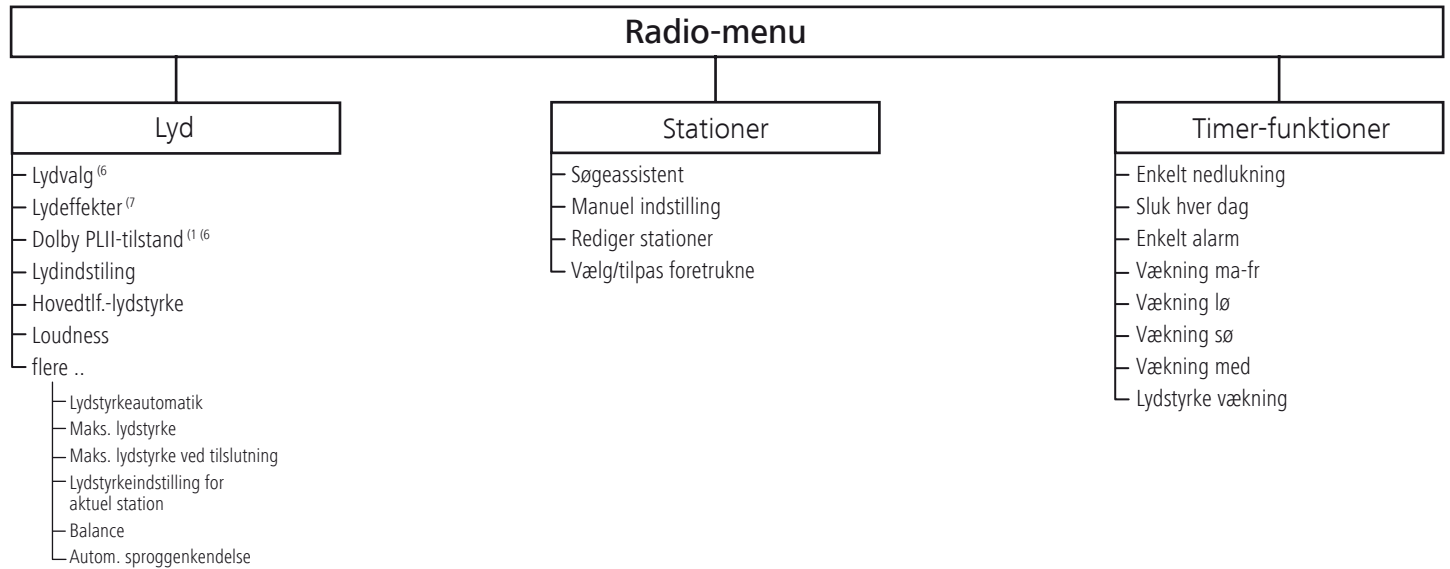

## Andre menuer – Oversigtsplan

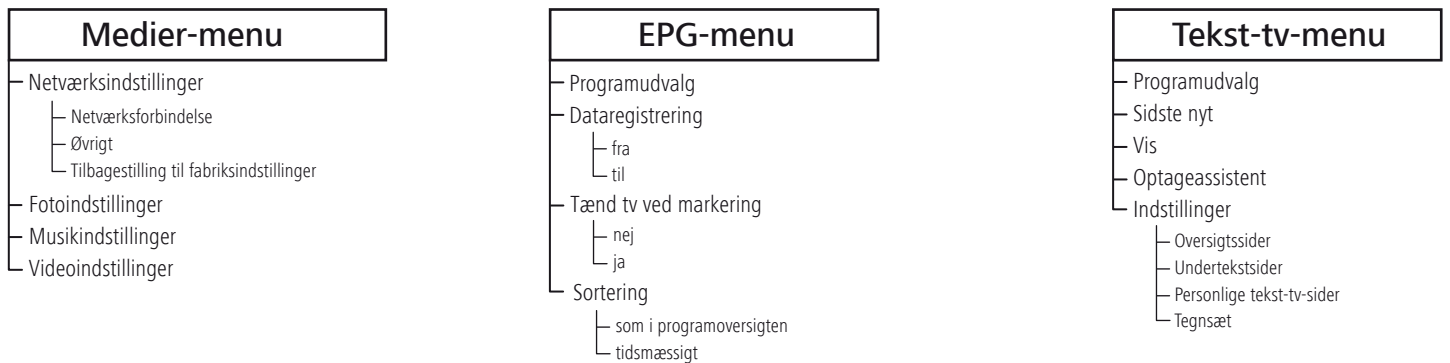

# Tilslutninger på bagsiden

## Tilslutningernes position

Tilslutningernes position er fremstillet eksemplarisk i det følgende (Individual 40/46). Alt efter anvendt apparattype kan disponibilitet og position for de enkelte tilslutninger variere.

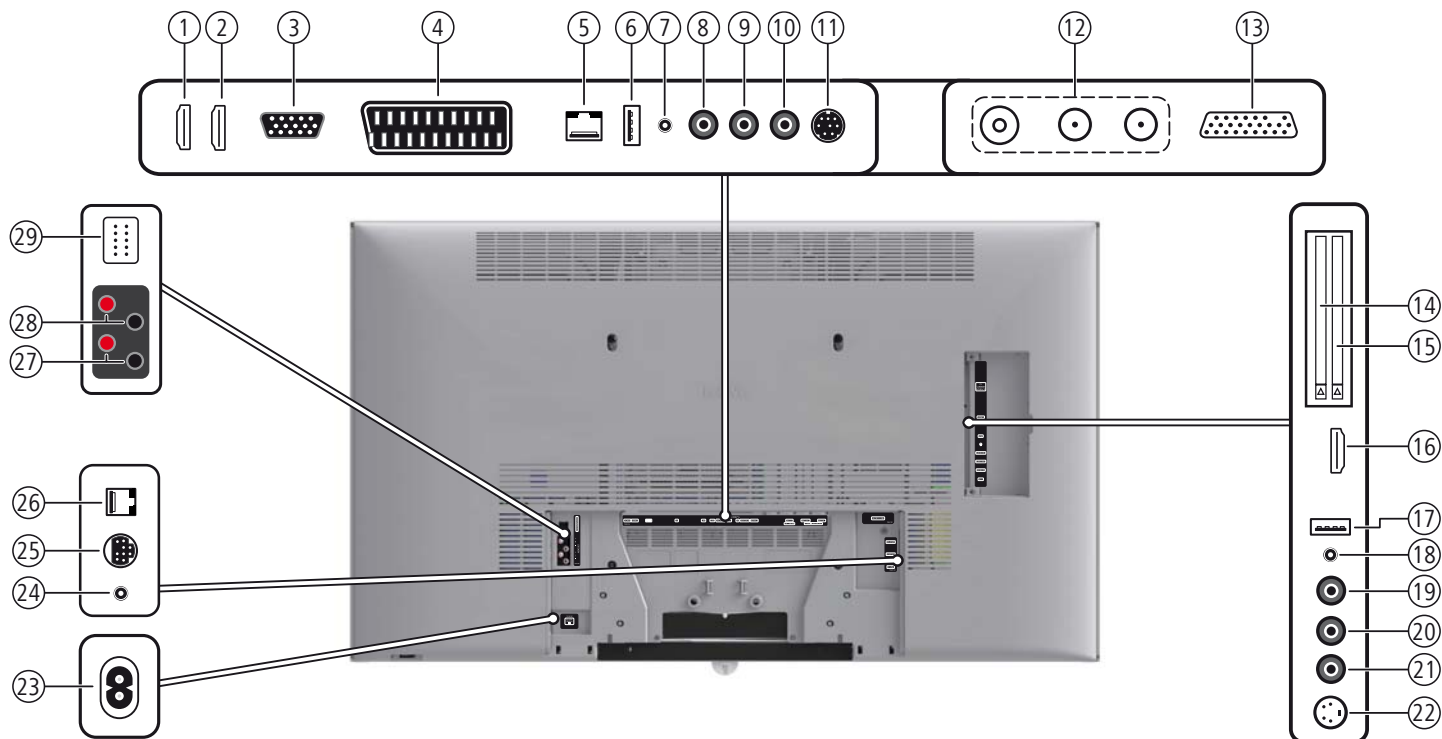

- ① **HDMI 1** - HDMI (DVI)-indgang 1
- ② **HDMI 2** - HDMI (DVI)-indgang 2
- ③ **PC IN** - VGA-/XGA-indgang
- ④ **AV** - Euro-AV-Bøsning
- ⑤ **LAN** - Netværks-terminal
- ⑥ **USB** - USB-port
- ⑦ **AUDIO IN** - Lydindgang (analog)
- ⑧ **AUDIO DIGITAL OUT** - Lydudgang (digital)
- ⑨ **AUDIO DIGITAL IN** - Lydindgang (digital) / **AUDIO OUT L** - Lydudgang venstre (analog)
- ⑩ **CENTER IN** - Centerlydindgang (analog) / **AUDIO OUT R** - Lydudgang højre (analog)
- ⑪ **SERVICE** - Servicebøsning
- ⑫ **ANT-TV** - Antenne/kabel analog/digital
- ⑫ **ANT SAT / ANT SAT 2** - Satellitenantenne (Sat-tuner 1 eller Sat-tuner 2)
- ⑫ **ANT SAT** - Satellitenantenne (Sat-tuner 1)
- ⑬ **AUDIO LINK** - Surroundlydudgange (analog)
- ⑭ **CI-COMMON INTERFACE** - Common Interface 1 (CI-slot 1)

- ⑮ **CI-COMMON INTERFACE** - Common Interface 2 (CI-slot 2)
- ⑯ **HDMI 3** - HDMI (DVI)-indgang 3
- ⑰ **USB** - USB-port
- ⑱ **☎** - Hovedtelefontilslutning
- ⑲ **AUDIO IN L** - Lydindgang venstre (AVS)
- ⑲ **AUDIO IN R** - Lydindgang højre (AVS)
- ⑲ **VIDEO IN** - Videoindgang (AVS)
- ⑲ **AVS** - S-Video-tilslutning (AVS)
- ⑳ **220-240V~ 50/60Hz** - Strømtilslutning
- ㉑ **IR LINK** - Infrarød-sender-tilslutning
- ㉒ **CONTROL** - Styring af drejefod
- ㉓ **RS-232C** - Serielt interface
- ㉔ **AUDIO OUT L** - Højtalertilslutning venstre (+/-)
- ㉔ **AUDIO OUT R** - Højtalertilslutning højre (+/-)
- ㉕ **SYSTEMSPEAKER** - Loewe systemhøjtaler-tilslutning

# Tilslutninger på bagsiden

## Tilslutningernes funktion

Den følgende tabel fremstiller tilslutningernes betegnelse, type og funktion. Alt efter anvendt apparattype er enkelte tilslutninger ikke disponible. Afhængigt af apparattype / -variant kan bestemte tilslutninger forsynes med tilsvarende moduler.

Betegnelse	Art	Funktion / signal
	Netstik	220-240 V ~ 50/60 Hz Forsyningsspænding
AUDIO OUT + R -	2 x Skrueterminal	Højtaler højre: + (rød) / - (sort)
AUDIO OUT + L -	2 x Skrueterminal	Højtaler venstre: + (rød) / - (sort)
	Stik 10-polet	Loewe system-højtalere
  	HDMI type A	Digital Video/Audio IN: Digitalbillede og -lyd
	D-SUB 15-polet	Video IN: PC/STB-Bildsignal
	EURO-AV	Video IN: Y/C (S-VHS/Hi 8) FBAS (VHS/8 mm) RGB Video OUT: FBAS (VHS/8 mm) Y/C (S-VHS/Hi 8) Audio IN: L/R Audio OUT: L/R
	RJ-45	Ethernet / Fast Ethernet: Netværksgrænseflade
	USB type A	USB 2.0 (maks. 500mA): Multimediafiler/software-opdatering
	3,5 mm jack	Audio IN: L/R
	Cinch	AUDIO DIGITAL OUT (SPDIF): Digital lyd
	Cinch	AUDIO DIGITAL IN (SPDIF): Digital lyd
	Cinch	Audio IN: max. 2Vrms: Center
AUDIO OUT  / 	Cinch (hvid/rød)	Audio OUT: L/R
	Mini-DIN	Service/L-Link
 	IEC-bøsning	75 Ohm / 5 V / 80 mA: Antenne/Kabel/DVB-T/C
     	F-bøsning	75 Ohm 13/18 V / 450 mA: ANT-SAT DVB-S/S2
	D-SUB 26-polet	Audio OUT: Multilyd
	RJ12	Data I/O: Serielt interface
	Mini-DIN	Styring af drejefod (Positioneringsnøjagtighed 1,5°)
	3,5 mm jack	Tilslutning til IR-sender
	CI-Slot	Common Interface: Slot til CA-modul
	3,5 mm jack	Høretelefon 32–2000 ohm
 	Cinch (hvid/rød)	Audio IN: L (hvid) / R (rød)
	Cinch (gul)	Video IN: FBAS (VHS/8 mm)
	Mini-DIN	Video IN: Y/C (S-VHS/Hi 8) FBAS (VHS/8 mm)

## Miljøbeskyttelse

### Energiforbrug

Tv-apparatets strømforbrug afhænger af forindstillingen Energibesparelse ved første ibrugtagning. Sluk for tv'et med netafbryderen, hvis du ønsker at spare mere strøm. Vær dog opmærksom på, at EPG-dataene (elektronisk programoversigt) kan gå tabt, og at eventuelt programmerede timeroptagelser via tv'et **ikke** vil blive udført.

Tv-apparatets strømforbrug afhænger af forindstillingen Energibesparelse ved første ibrugtagning hhv. indstillingen i tv-menuen.

Hvis du aktiverer den automatiske dæmper, tilpasses fjernsynsbilledet den omgivende lysstyrke. Herved opnås en reducere af tv-apparatets strømforbrug.

Hvis tv-apparatet ikke betjenes i 4 timer (ændring af lydstyrke, programskifte osv.), stilles tv-apparatet pga. energibesparelse automatisk i standby. Et minut før de 4 timer er forløbet, vises en information om at forløbet afbrydes. Den automatiske frakobling er kun aktiv i energibesparelsesmodus **Standardindstilling til hjemmebrug**.

### Emballage og karton

Du har valgt et produkt af meget høj kvalitet med lang levetid. Vi har til bortskaftelse af emballagen arrangeret en afgift genbrugscentre, som afhenter emballage fra faghandleren.

### Apparatet



Det europæiske direktiv 2002/96/EF omhandler korrekt tilbagelevering, bearbejdning og genbrug af affald fra elektrisk og elektronisk udstyr. Affald fra elektronisk **udstyr skal** derfor bortskaftes adskilt. Dette apparat må **ikke** bortskaftes sammen med normalt **husholdningsaffald!**

Du kan aflevere affald fra elektronisk udstyr omkostningsfrit ved anerkendte genbrugscentre eller igf. hos din faghandler, hvis du køber et lignende nyt apparat. Yderligere detaljer vedrørende tilbagetagning (også for ikke-EU-lande) kan indhentes hos den lokale lokalforvaltning.

### Batterier



Batterierne til udstyret indeholder ikke skadelige stoffer, såsom cadmium, bly og kviksølv.

Brugte batterier må ifølge batteriforordningen **ikke** bortskaftes sammen med almindeligt **husholdningsaffald**. Brugte batterier skal ubetinget kasseres i de hertil opstillede **opsamlingsbeholdere**.

## TV-apparatets udstyr

Den nøjagtige produktbetegnelse og TV-apparatets strømforbrug kan findes på TV-apparatets bagside.

De nøjagtige udstyrskendetegn, artikel- og serienummer såvel som status over apparatets software kan man finde under punktet om **TV-udstyr** i indekset for TV'et (se side 11).

**Tekniske data** til TV-apparatet kan findes i en udførlig betjeningsvejledning, som kan hentes på vor internetside (se nedenfor).

## Software / betjeningsvejledninger

### Download software og betjeningsvejledninger

Du kan downloade ny software og betjeningsvejledninger, hvis tilgængelige, til dit tv-apparat fra vores hjemmeside.

Besøg vores hjemmeside på

<http://support.loewe.tv/dk>.

Vælg tv-apparatet under **Betjeningsvejledninger** fra **Produktsortiment** (aktuelle apparatserier) og download den tilsvarende betjeningsvejledning som PDF-fil. Betjeningsvejledning for tidligere produkter findes i Produktsortiment under **Arkiv**.

I den udførlige betjeningsvejledning kan man få mere om:

- Opstilling / Tilslutning af TV-apparat
- Fjernbetjening forberedes
- Position på enkelte betjeningsselemente (netkontakt, frontbetjening)
- Position og betegnelse på tilslutningsbøsninger
- Installation / tilslutning af apparatet
- Tekniske data (TV-apparatets ydelse osv.)

For at downloade andet indhold (f.eks. software opdateringer, MediaUpdate) vælges på support-hjemmesiden **Registrer dig nu - gratis!**. Følg de enkelte trin i registreringsforløbet.

Efter vellykket registrering og efterfølgende tilmelding på hjemmesiden, skal du også registrere dit apparat (hav artikelnummer og serienummer klar – begge findes i tv'ets stikordsregister under punktet **Tv'ets udstyr**, se også side 11 og typeskiltet bag på apparatet).

Derefter vises en oversigt over indhold til download til dit tv-apparat. Herunder software og aktuelle betjeningsvejledninger til det registrerede tv-apparat via **Produktsortiment**.



# Retmæssige henvisninger

## Varemærkeretlighed

Fremstillet under licens for Dolby Laboratories "Dolby", "Pro Logic" og det dobbelte D-symbol er varemærker tilhørende Dolby Laboratories.

Fremstillet under licens for DTS, Inc. U.S. PAT. NO'S 5,451,942; 5,956,674; 5,974,380; 5,978; 762; 6,487,535 samt andre amerikanske patentrettigheder og verdensomspændende gældende og registrerede patentrettigheder. DTS og DTS Digital Sound er registrerede varemærker, og DTS logoer og symboler er varemærker tilhørende DTS, Inc. (C) 1996-2007, Inc. Alle rettigheder forbeholdes.



Skærmfonten "LoeweL2700" er baseret på "Tavmjong Bah Arev (tavmjong. free.fr)" font, som er baseret på "Bitstream Vera". Bitstream Vera er et varemærke tilhørende Bitstream Inc.

Dette udstyr omfatter software, som er delvist baseret på Independent JPEG Group arbejde.

DivX og tilhørende DivX-logoer er registrerede varemærker for DivX, Inc.

Dette produkt omfatter software, som er udviklet fra OpenSSL Project til anvendelse med OpenSSL Toolkit (<http://www.openssl.org>).

Denne software bliver stillet til rådighed af OpenSSL Project uden garanti og uden udtrykkelig eller retmæssig garanti, herunder garanti vedrørende salgbarhed og egnethed til bestemt formål. OpenSSL Project eller derved medvirkende personer hæfter uafhængigt af ethvert ansvarsgrundlag, gældende kontrakter, følgeansvar eller skadeserstatning (inklusive krav pga. uagtsomhed eller andre årsager), under ingen omstændigheder for direkte, indirekte, side- eller følgeskader, samt for særlige skader og erstatningspligt ved skader (inklusive skader ved erhvervelse af erstatningsprodukter eller -tjenesteydelser, mistet brug samt tabte data eller tab af fortjeneste eller driftsafbrydelse), uanset årsag, som på en eller anden måde hænger sammen brugen af softwaren, selv hvis OpenSSL Project er blevet underrettet om muligheden for disse skader.

Dette produkt omfatter kryptografisk software, som er udarbejdet af Eric Young (eay@cryptsoft.com).

Dette produkt omfatter software, som er udarbejdet af Tim Hudson (tjh@cryptsoft.com).

Dette product omfatter software, udviklet af tredje parter, og/eller software, der er underlagt GNU General Public License (GPL) og/eller GNU Lesser General Public License (LGPL). Du kan omfordele og/eller ændre ifølge version 2 af GNU General Public License, eller evt. en senere version, som offentliggøres af Free Software Foundation.

Offentliggørelsen af dette program igennem Loewe sker UDEN NOGEN FORM FOR GARANTI ELLER UNDERSTØTTELSE, frem for alt uden indirekte garanti for MARKEDSMODENHED eller ANVENDELIGHED TIL ET BESTEMT FORMÅL. Se GNU General Public License vedrørende yderligere detaljer. Du kan modtage softwaren via Loewe kundeservice.

Du kan downloade GNU General Public License her: <http://www.gnu.org/licenses/>.

## Konformitet / Producenterklæring

Apparatet er CE-mærket og opfylder de gældende krav for EF-direktiver. Den fuldstændige konformitetserklæring er omfattet i den udførlige betjeningsvejledning, som kan downloades fra vores hjemmeside (se software / betjeningsvejledninger på side 32).

Ved udstyr med WLAN:



Dette udstyr er i overensstemmelse med de væsentlige krav og andre relevante bestemmelser i **Direktiv 1999/5/EF**. Det må kun anvendes i **EU-landene** samt i **Island, Norge og Schweiz**. I **Frankrig og Italien** er det kun tilladt at anvende det **indendørs**.

Kodenummeret gemmer et hemmeligt tal og dermed boriesikringen. Opbevar dette på et sikkert sted.

# Service

**A** Loewe Austria GmbH  
Parking 12  
1010 Wien, Österreich  
Tel +43 - 810 0810 24  
Fax +43 - 1 22 88 633 - 90  
E-mail: loewe@loewe.co.at

**AUS NZ**  
Audio Products Group Pty Ltd  
67 O'Riordan St  
Alexandria NSW 2015, Australia  
Tel +61 - 2 9669 3477  
Fax +61 - 2 9578 0140  
E-mail: help@audioproducts.com.au

**B NL L**  
Loewe Opta Benelux NV/SA  
Uilenbaan 84  
2160 Wommelgem, België  
Tel +32 - 3 - 2 70 99 30  
Fax +32 - 3 - 2 71 01 08  
E-mail: ccc@loewe.be

**BG** SOFIA AUDIO CENTRE  
138 Rakovski St.  
1000 Sofia, Bulgaria  
Tel +359 - 29 877 335  
Fax +359 - 29 817 758  
E-mail: sac@audio-bg.com

**CH** Telion AG  
Rütistrasse 26  
8952 Schlieren, Schweiz  
Tel +41 - 44 732 15 11  
Fax +41 - 44 732 15 02  
E-mail: lgelpke@telion.ch

**CY** Hadjikyriakos & Sons Ltd.  
121 Prodromos Str., P.O Box 21587  
1511 Nicosia, Cyprus  
Tel +357 - 22 87 21 11  
Fax +357 - 22 66 33 91  
E-mail: sawas@hadjikyriakos.com.cy

**CZ** BaSys CS s.r.o.  
Sodomkova 1478/8  
10200 Praha 10 - Hostivar, Česko  
Tel +420 2 34 70 67 00  
Fax +420 2 34 70 67 01  
E-mail: office@basys.cz

**D** Loewe Opta GmbH,  
Customer Care Center  
Industriestraße 11  
96317 Kronach, Deutschland  
Tel +49 180122256393  
Fax +49 926199500  
E-mail: ccc@loewe.de

**DK** Kjaerulff1 Development A/S  
C.F. Tietgens Boulevard 19  
5220 Odense SØ, Denmark  
Tel +45 - 66 13 54 80  
Fax +45 - 66 13 54 10  
E-mail: info@loewe.dk

**E** Gaplasa S.A.  
Conde de Torroja, 25  
28022 Madrid, España  
Tel +34 - 917 48 29 60  
Fax +34 - 913 29 16 75  
E-mail: loewe@maygap.com

**EST** Tedra Trading Oy  
Kuusemetsa 3  
Saeu 76506, Estonia  
Tel +372 - 50 14 817  
Fax +372 - 67 09 611  
E-mail: info@futurehifi.com

**F** Loewe France SAS  
Rue du Dépôt,  
13 Parc de l'Europe, BP 10010  
67014 Strasbourg Cédex, France  
Tel +33 - 3 - 88 79 72 50  
Fax +33 - 3 - 88 79 72 59  
E-mail: loewe.france@loewe-fr.com

**FIN** Karevox Oy  
Museokatu 36  
00100 Helsinki, Finland  
Tel +358 - 9 44 56 33  
E-mail: kare@haloradio.fi

**GB IRL** Loewe UK Limited  
Century Court, Riverside Way  
Riverside Business Park, Irvine, Ayrshire  
KA11 5DJ, UK  
Tel +44 - 1294 315 000  
Fax +44 - 1294 315 001  
E-mail: enquiries@loewe-uk.com

**GR** Issagogiki Emboriki Ellados S.A.  
321 Mesogion Av.  
152 31 Chalandri-Athens, Hellas  
Tel +30 - 210 672 12 00  
Fax +30 - 210 674 02 04  
E-mail: christina\_argyropoulou@isembel.gr

**H** Basys Magyarorszag KFT  
Tó park u.9.  
2045 Törökbalint, Magyar  
Tel +36 - 2341 56 37 (121)  
Fax +36 - 23 41 51 82  
E-mail: ertesites@basys.hu

**HK CN** Galerien und PartnerPlus  
Kings Tower 28D, 111 King Lam Street  
Kowloon, Hong Kong  
Tel +852 -92 60 89 88  
Fax +852-23 10 08 08  
E-mail: info@loewe-cn.com

**HR** Plug&Play Ltd.  
Bednjanska 8, 10000 Zagreb  
Hrvatska (Kroatia)  
Tel +385 - 1 4929 683  
Fax +385 1 4929 682  
E-mail: info@loewe.hr

**I** Loewe Italiana S.r.L.  
Largo del Perlar, 12  
37135 Verona (VR), Italia  
Tel +39 - 045 5281690  
Fax +39 - 045 82 51 622  
E-mail: info@loewe.it

**IL** Clear electronic entertainment Ltd  
13 Noah Mozes St.  
Agish Ravad Building  
Tel Aviv 67442, Israel  
Tel +972 - 3 - 6091100  
Fax +972 - 3 - 6092200  
E-mail: info@loewe.co.il

**KSA** Salem Agencies & Services Co.  
Hamad Al Haqueel Street, Rawdah,  
Jeddah 21413  
Kingdom of Saudi Arabia  
Tel +966 (2) 665 4616  
Fax +966 (2) 660 7864  
E-mail: hkurkjan@aol.com

**LT** A Cappella Ltd.  
Ausros Vartu 5, Pasazo skg.  
01129 Vilnius, Lithuania  
Tel +370 - 52 12 22 96  
Fax +370 - 52 62 66 81  
E-mail: info@loewe.lt

**LV** Loewe. service center  
Brivibas gatve 332,  
Riga, Latvia, LV-1006  
Tel +371 673 105 68  
E-mail: dom332@dom332.lv

**M** Doneo Co. Ltd  
34/36 Danny Cremona Street  
Hamrun, HMR1514, Malta  
Tel +356 - 21 - 22 53 81  
Fax +356 - 21 - 23 07 35  
E-mail: service@doneo.com.mt

**MA** Somara S.A.  
377, Rue Mustapha El Maani  
20000 Casablanca, Morocco  
Tel +212 - 22 22 03 08  
Fax +212 - 22 26 00 06  
E-mail: somara@somara.ma

**N** Pce. Premium Consumer  
Electronics as  
Ostre Kullerod 5  
3241 Sandefjord, Norge  
Tel +47 - 33 29 30 46  
Fax +47 - 33 44 60 44  
E-mail: service@pce.no

**P** Mayro Magnetics Portugal, Lda.  
Rua Professor Henrique de Barros  
Edificio Sagres, 2º. C  
2685-338 Prior Velho, Portugal  
Tel +351 - 21 942 78 30  
Fax +351 - 21 940 00 78  
E-mail: geral.loewe@mayro.pt

**PL** Tele Radio Video  
Ul. Boh. Getta Warszawskiego 18  
81-609 Gdynia  
Tel. 58 624-50-09  
E-Mail: loewe@trv.com.pl

**RO** Avitech Co. SRL  
1/II Pipera Tunari St.  
007190 Voluntari, Ilfov, Romania  
Tel +40 - 21 200 64 64  
Fax +40 - 21 200 64 65  
E-mail: gina.surghila@avitech.ro

**RUS** Service Center Loewe  
per. Aptekarsky, dom 4 str. 2  
105005 Moscow, Russia  
Tel +7 - 495 730 78 00  
Fax +7 - 495 730 78 01  
E-mail: service@loewe-cis.ru

**S** Kjaerulff 1 AB  
Ridbanegatan 4, Box 9076  
200 39 Malmö, Sverige  
Tel +46 - 4 06 79 74 00  
Fax +46 - 4 06 79 74 01  
E-mail: loewe@loewe.se

**SG** Atlas Sound & Vision Pte Ltd  
10 Winstedt Road #01-18  
Singapore 227977  
Tel +65 - 6334 9320  
Fax +65 - 6339 1615  
E-mail: michael.tien@atlas-sv.com

**SLO** JADRAN d.d., Sežana  
Partizanska cesta 69  
6210 Sežana, Slovenija  
Tel +386 57391200  
Fax +386 57391460  
E-mail: info@jadrans.si

**SK** BaSys SK, s.r.o.  
Stará Vajnorská 37/C  
83104 Bratislava, Slovakia  
Tel +421 2 49 10 66 18  
Fax +421 2 49 10 66 33  
E-mail: loewe@basys.sk

**TR** SERVISPLUS GENEL MERKEZ  
ÖRNEK MAH. ATES SOK. NO:1  
34704 ATASEHIR, ISTANBUL, TÜRKIYE  
Tel +90 - 216 315 39 00  
Fax +90 - 216 315 49 50  
E-mail: info@servisplus.com.tr

**UAE** Dubai Audio Center  
P.O. Box 32836, Sheikh Zayed Road  
Dubai, UAE  
Tel +971 - 4 343 14 41  
Fax +971 - 4 343 77 48  
E-mail: service@dubaiaudio.com

**ZA** The Soundlab (Pty) Ltd  
P.O. Box 31952, Kyalami 1684  
Gauteng, Republic of South Africa  
Tel +27 - 1 14 66 47 00  
Fax +27 - 1 14 66 42 85  
E-mail: loewe@mad.co.za

© by Loewe Opta 19.01.11