Audiodesign

Loewe klang 5



Bruksanvisning

LOEWE.

Innehållsförteckning	3
Hjärtligt välkommen	4
Leveransinnehåll	4
För din säkerhet	5
Rengöring.....	5
Anslutningar och manöverreglage.....	6
Konfigurationsexempel	7
Anslutningslösning utan Loewe klang link (3.0 / 5.0system)	7
Anslutningslösning med Loewe klang link (3.0 / 5.0system)	7
Ansluta Loewe klang 5.....	8
Anslut Loewe klang 5 via Digital Audio Link	9
Inställningar på Loewe klang 5.....	10
Inställningar med manöverknappar	10
Pairing med Loewe klang link	11
Konfigurera Loewe klang 5	12
Tekniska data.....	14
Avfallshantering.....	14
Överensstämmelse / tillverkarförklaring	14
Företagsinformation.....	14

Tack så mycket

för att du har bestämt dig för en produkt från Loewe! Vi gläder oss att vi har fått dig som kund.

Med Loewe förknippar vi högsta anspråk på teknik, design och användarvänlighet. Det gäller för TV, DVD/Blu-ray, ljud och tillbehör i lika hög grad. Varken tekniken eller designen ska utgöra självändamål, utan istället ska bästa tänkbara upplevelse förmedlas till våra kunder när det gäller att se och höra. Vår design är inte påverkad av kortfristiga modetrender. Du har, när allt kommer omkring, köpt en högkvalitativ utrustning, som du inte vill tröttna att titta på i morgon eller i övermorgon.

Loewe klang 5 är avsedd för TV-apparater från Loewe samt Loewe-högtalarsystem.

TV-apparater från Loewe med integrerad multikanal-audio-avkodare leder ljudsignaler via DIGITAL AUDIO LINK-anslutning till Loewe klang 5. Konfiguration och inställningar för Loewe klang 5 kan du komfortabelt utföra via de aktuella Loewe tevearna.

Via en analog LINE IN-anslutning kan du använda Loewe klang 5-högtalare även tillsammans med andra ljudkällor.

Leveransinnehåll

- 2 x Loewe klang 5
- 2 x Nätkabel
- 2 x Nätverkskabel
- 1 x Mounting aid (PE foam profile)
- Bruksanvisning

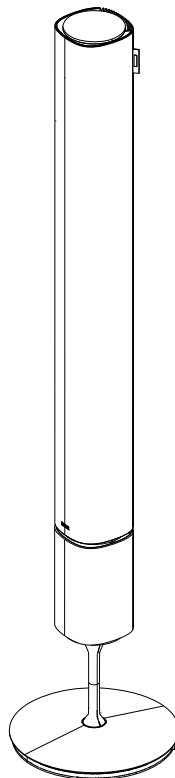
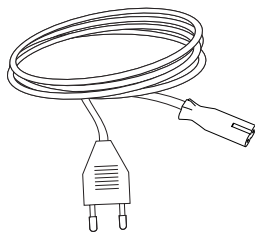
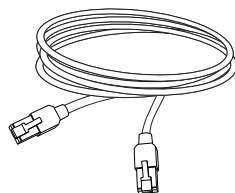
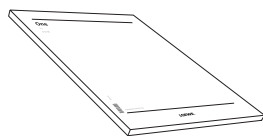

För din säkerhet

Läs och följ nedanstående säkerhetsanvisningar för din egen säkerhet och för att undvika onödiga skador på apparaten:

- Denna apparat är endast avsedd för återgivning av ljudsignaler.
- Koppla från nätkontakten innan du ansluter eller kopplar från andra apparater eller högtalare.
- Lämna aldrig apparaten utan uppsikt. Koppla från nätkontakten vid längre stillestånd.
- Nästickkontakten måste vara lätt åtkomlig, så att apparaten kan skiljas från nätet när som helst.
- Lossa aldrig stickkontakten genom att dra i sladden, utan dra alltid i stickkontaktens hölje. Ledningarna i stickkontakten kan skadas och orsaka en kortslutning vid nästa inkoppling.
- Dra ur elkabeln vid oväder. Spänningstoppar framkallade av blixtnedslag kan skada apparaten genom elnätet.
- Placera apparaten på en stabil, jämn yta.
- Placera inte apparaten i närheten av stark värme eller i direkt solljus.
- Placera inga föremål fyllda med vätska på apparaten.
- Ljus och andra öppna eldar ska alltid hållas på avstånd från apparaten för att förhindra att elden breder ut sig.
- Vid uppställning i ett skåp eller en sluten hylla: Lämna ungefär 10 cm plats runt om apparaten, så att luften kan cirkulera obehindrat och ingen värme- eller ljudtrycksstockning uppstår.
- Loewe klang 5 arnas lufttillförsel får inte hindras. Sörj för tillräckligt avstånd (> 10 cm) till väggar.
- Förlägg Ljud-, högtalar- och elkablarna så, att de ej kan skadas. Nätsladden får ej knäckas eller förläggas över skarpa kanter, ej heller trampas på eller utsätts för kemikalier; sistnämnda gäller för hela systemet. En nätsladd med skadad isolation kan leda till elektriska stötar och innebär brandfara och måste därför ovillkorligen bytas ut innan apparaten används igen.
- Högtalarna skapar magnetiska fält, som verkar runtom höljet. Vi rekommenderar ett minsta avstånd på > 0,5m till magnetiskt känsliga apparater, som t.ex. B. magnetiska datamedier osv.
- Har apparaten flyttats från en kall till en varm omgivning, låt den bli frånkopplad ca en timme på grund av att kondens kan ha bildats. Koppla först på apparaten, när den har nått rumstemperatur. Så förhindrar du allvarliga skador på komponenterna.



- **WARNING:** För att elektriska stötar ska undvikas öppna inte apparaten. Det finns inga delar inuti apparaten som kan repareras av användaren själv. Reparationer ska endast utföras av en Loewe återförsäljare.

Skydda apparaten mot ...

- väta, fukt, droppande och stänkande vatten, ånga
- stötar och mekaniska belastningar
- magnetiska och elektriska fält
- högre elektriska effekter än de som angivits
- Kyla, hetta, direkt solljus och extrema temperaturväxlingar.
- damm
- ventilationshindrande övertäckning
- ingrepp i apparatens inre

Denna apparat är endast avsedd för privat användning i hemmiljö. Garantin gäller endast denna avsedda användning.

Det finns detaljerad produktinformation på typskylten på apparatens baksida.

Rengöring

Rengör ytan av aluminium som Loewe klang 5 består av endast med en fuktig, mjuk och ren trasa (utan starka rengöringsmedel).

Loewe klang 5 hölje är täckt med textil. Dammsug ytan regelbundet med ett mjukt borstmunstycke.

Vid smuts eller fläckar

Fukta en mjuk, ofärgad trasa med tvättmedelslösning eller vanligt fläckborttagningsmedel och gnugga försiktigt bort fläcken. Du kan även behandla fläcken direkt med vanligt torr fläckspray (sug bort pulvret).

Fukta inte textilytan direkt med tvättmedelslösning eller fläckborttagningsmedel (risk för ringformade märken). Använd inga lösningsmedel till rengöringen av textilen.

i Följ tillverkarens anvisningar när du använder fläckborttagningsmedel.

i Vid rengöring av textilen med nikotinskikt finns det större risk för kranbildning.

Anslutningar och manöverreglage

Anslutningarnas och manöverelementens position

Anslutningarna och manöverelement finns gömda under en kåpa på högtalarens baksida. Denna kåpa finns på den nedre änden av högtalaren. Du känner igen kåpan början med ett avbrott i det lamellformiga materialet på baksidan av högtalaren. Kåpan kan enkelt tas av med två händer.

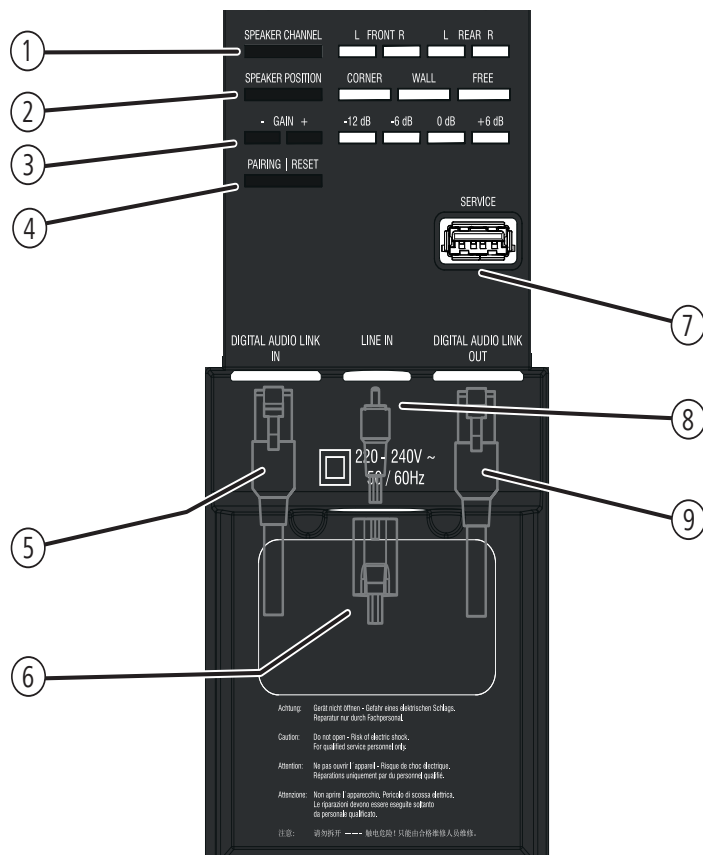

① **SPEAKER CHANNEL** - Inställning / Visning av kanalen

② **SPEAKER POSITION** - Inställning / Visning av positionen

③ **GAIN - / +** - Inställning / Visning av toners intensitet

④ **PAIRING** - Anslutning till Loewe klang link

⑤ **DIGITAL AUDIO LINK IN** - Toningång (digital)

⑥ **220-240 V ~ 50 / 60 Hz** - Nätanslutning

⑦ **SERVICE** - Servicegränssnitt för internt syfte

⑧ **LINE IN** - Toningång (analog)

⑨ **DIGITAL AUDIO LINK OUT** - Tonutgång (digital)

Konfigurationsexempel

Anslutningslösning utan Loewe klang link (3.0 / 5.0system)

Vid konfiguration av ett 2.0 / 3.0 / 5.0-system ansluts Loewe klang 5 via DIGITAL AUDIO LINK till ljudkällan.

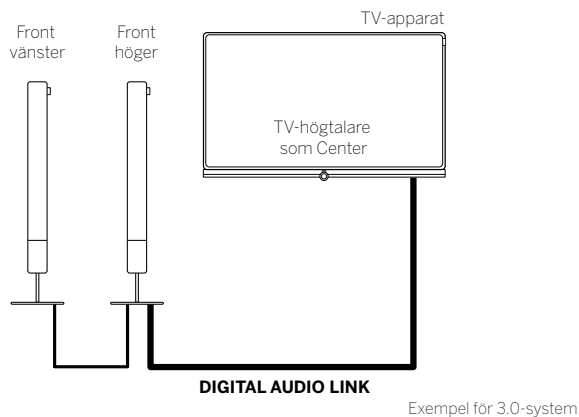

Anslutningslösning med Loewe klang link (3.0 / 5.0system)

Vid utökning av ditt högtalarsystem med Loewe klang link box kan du använda systemet också utan kablar. Om du använder högtalarsystemet utan kablar, är det inte möjligt att ansluta andra högtalare med kablar. Blandad drift (med kabel / utan kabel) är inte möjlig.

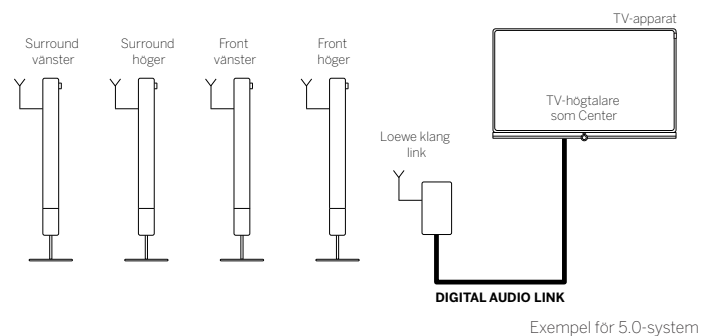
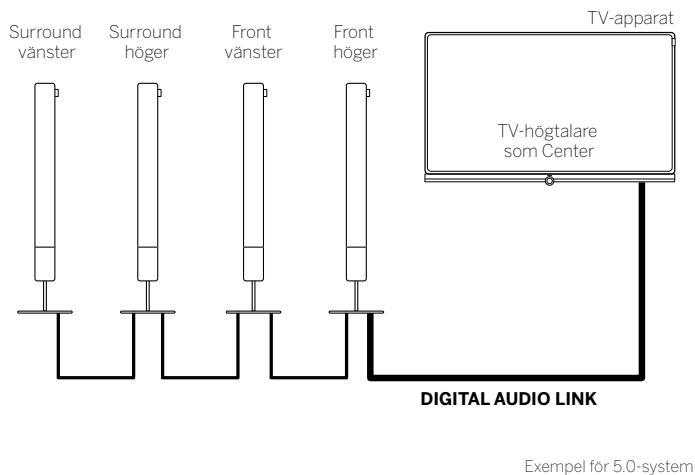
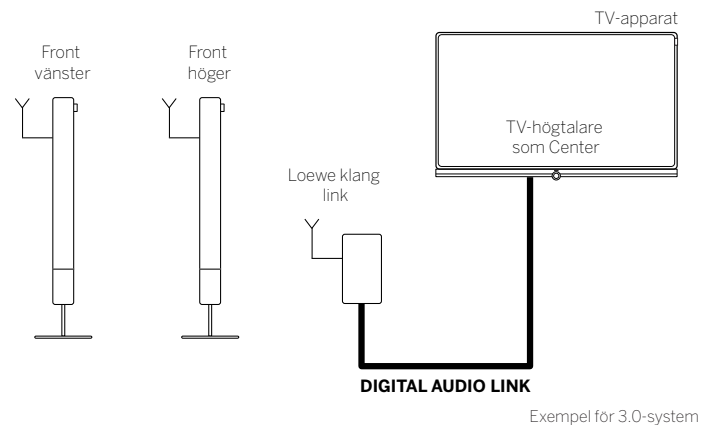

Hur du ansluter Loewe klang 5 via DIGITAL AUDIO LINK hittar du på sidan 9.

Hur du ansluter Loewe klang 5 via Loewe klang link hittar du i monteringsanvisningen till Loewe klang link.

Ansluta Loewe klang 5

Du kan föra anslutningskabeln genom en öppning i högtalarens botten direkt i ståndfoten och därmed förlägga anslutningskabeln nästan osynligt.

Gör följande för att förhindra att högtalarna skrapas och skadas. Var försiktig.

1. Ta bort kabelskyddet genom att lyfta det lätt.
2. Stjälpa upp den medföljande skum-avståndshållaren över ståndröret.

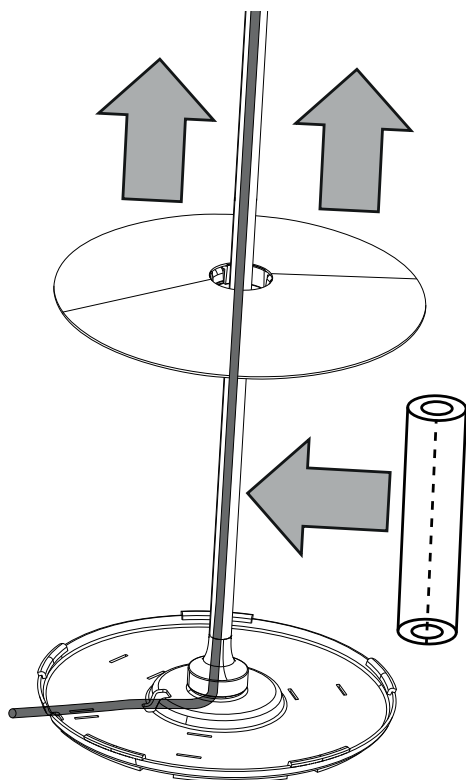

3. Förlägg anslutningskabeln i stådfoten i Loewe klang 5.

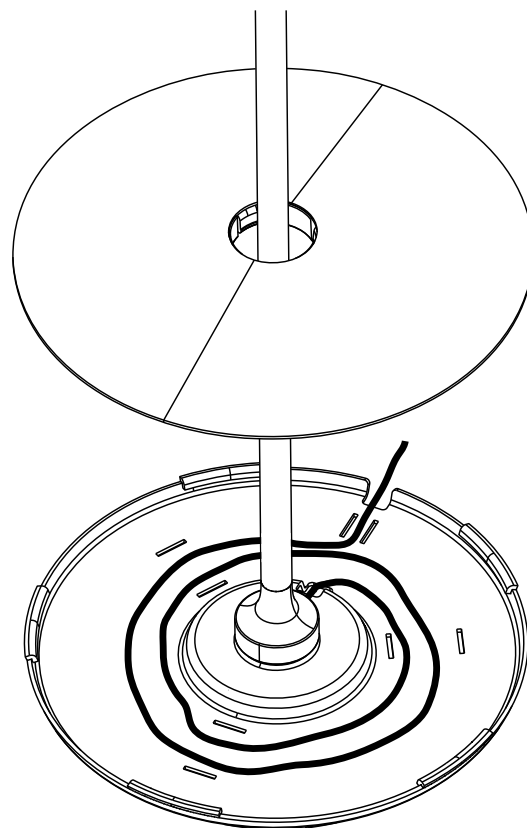

4. Ta bort avståndshållaren av skum och fäst bottenplattans kabelskydd genom att lätt trycka på det.
5. Ta bort den blå skyddsfolien vid Loewe klang 5 stådfot.

Anslut Loewe klang 5 via Digital Audio Link

Via **DIGITAL AUDIO LINK IN**-gränssnittet kan du ansluta Loewe klang 5 digitalt till din teve¹.

Stäng av TV-apparaten innan du ansluter Loewe klang 5.

Anslut med den medföljande nätverkskabeln **DIGITAL AUDIO LINK**-gränssnittet på TV-apparaten från Loewe till **DIGITAL AUDIO LINK IN**-gränssnittet på Loewe klang 5. För att ansluta den andra Loewe klang 5, anslut **DIGITAL AUDIO LINK OUT**-gränssnittet av den första Loewe klang 5 till **DIGITAL AUDIO LINK IN**-gränssnittet av den andra Loewe klang 5.

Anslutning med den medföljande nätslaggen hylsan **220-240 V ~ 50/60 Hz** på Loewe klang 5 till ett 220-240 V 50/60 Hz-uttag.

TV-apparat

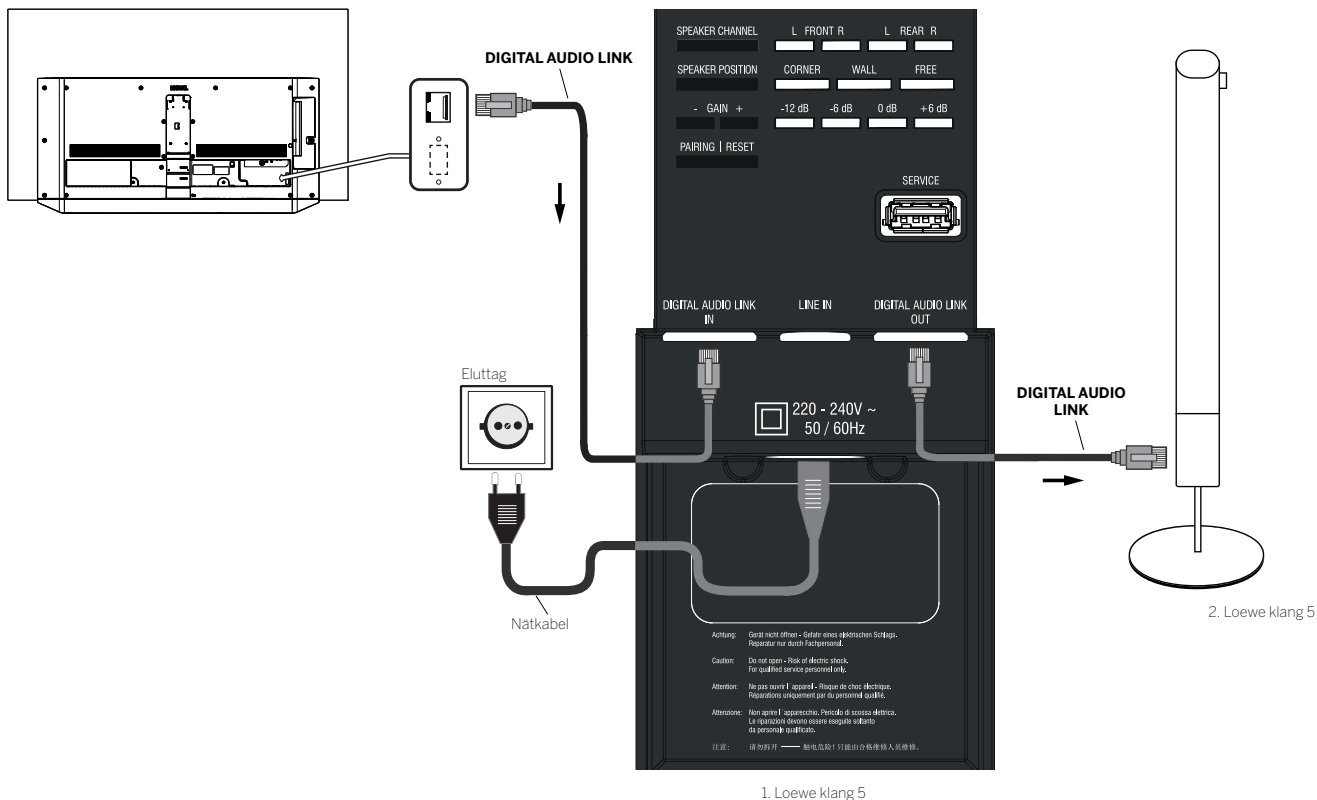

¹Tillgänglighet och placering av DIGITAL AUDIO LINK-gränssnittet beror på den använda apparattypen.

Inställningar direkt på Loewe klang 5

Innan drifttagning och inställning påbörjas, måste du förvissa dig om, att alla kablar är korrekt anslutna.

LED-indikator

Statusen visas i 10 sekunder, sedan släcks lysdioderna. Om du trycker på en av manöverknapparna, sätter du på indikatorn igen.

Inställningar med manöverknappar

Du kan utföra olika inställningar på Loewe klang 5 via flera manöverknappar. De tillhörande lysdioderna visar den aktuella statusen. LED-indikatorn stängs av efter 210 sek, om du trycker på en av manöverknapparna igen, tänds LEDs igen.

Vid anslutning av Loewe klang 5 via DIGITAL AUDIO LINK till en TV-apparat (chassi SL3xx och senare), kan inställningarna GAIN utföras via TV-apparaten. Inställningen GAIN är tillgänglig endast lokalt om du använder din högtalare direkt med LINE IN

Vid anslutning av Loewe klang 5 via LINE IN till en valfri ljudkälla, måste dessa inställningar utföras direkt på Loewe klang 5.

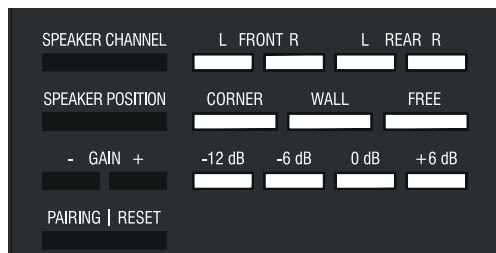

Alla inställda värden stannar kvar efter avstängning och tillkoppling av Loewe klang 5.

Inställning SPEAKER CHANNEL

Med knappen **SPEAKER CHANNEL** kan du ställa in kanalen som du vill höra via den aktuella högtalaren.

Val **FRONT L/R**:

Om högtalaren står framför dig bredvid teven, välj FRONT VÄNSTER eller FRONT HÖGER.

Val **REAR L/R**:

Om högtalaren står bakom dig, välj REAR VÄNSTER eller REAR HÖGER.

Inställning SPEAKER POSITION

Med knapp **SPEAKER POSITION** har du möjlighet att ställa in din högtalare så den passar bäst till utrymmet. De tre LED-indikatorerna **CORNER / WALL / FREE** visar den valda inställningen.

i Inställningen **SPEAKER POSITION** sker endast lokalt på Loewe klang 5.

Val **CORNER**:

Om Loewe klang 5 står nära hörnet i rummet, välj inställningen **CORNER**.

Val **WALL**:

Om Loewe klang 5 står nära väggen, välj inställningen **WALL**.

Val **FREE**:

Om Loewe klang 5 står fritt i rummet, välj inställningen **FREE**.

Inställning GAIN +/-

Med knapparna **GAIN +/-** kan du ställa in grundvolymen. De fyra LED-indikatorerna **-12 dB / -6 dB / 0 dB / +6dB** visar den inställda ljudnivån. Inställningsområdet från -12 dB till +6 dB kan ändras med 1 dB-steg. Vid värden -12 dB, -6 dB, 0 dB, +6 dB lyser endast den motsvarande lysdioden. Vid medelvärden dämpas lysdioderna på motsvarande sätt.

i Vid anslutning av Loewe klang 5 via DIGITAL AUDIO LINK sker inställning av ljudnivån i tonkomponent-assistenten (anpassa inställningen av högtalarnivån, se sida 13) på teven.

i Vid anslutning av Loewe klang 5 via LINE IN, sker inställningen endast lokalt på högtalaren.

Inställning PAIRING

Med knapp **PAIRING** kan du ansluta Loewe klang 5 utan kablar till Loewe klang link box och använda den.

Loewe klang link box medföljer inte leveransen, men du kan köpa den i efterhand hos din återförsäljare.

Ansluta Loewe klang 5 via Loewe klang link

- i** Du kan inte använda systemet i blandad drift. Du måste bestämma dig för en anslutning med eller utan kabel. Din teve identifierar själv, om det handlar om en anslutning med eller utan kabel.
- i** Innan du börjar med parningen ska du kontrollera att högtalarna är korrekt anslutna och att alla möjliga inställningar (SPEAKER CHANNEL / SPEAKER POSITION) har valts rätt.

HOME

HOME: Öppna vyn **Home**.



◀ ▶ ▲ ▼ **Systeminställningar** markera,
OK Systeminställningar öppna.

▲ ▼ **Anslutningar** välj,
▶ växla till nästa spalt.

▲ ▼ **Ljudkomponenter** välj,
▶ växla till nästa spalt.

Ljudåtergivning
över ...

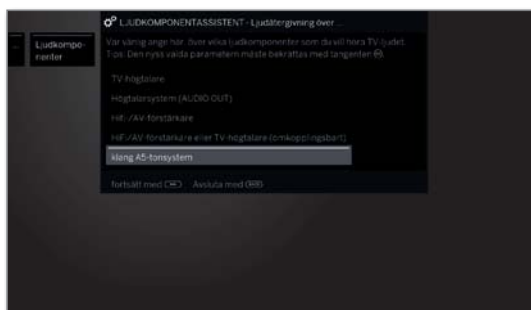

▲ ▼ **klang 5-tonsystem** välj.
OK Bekräfta valet.



▶▶ Vidare till nästa steg.

Högtalar- konfiguration



◀ ▶ **Anslut** välj.



▶▶ Vidare till nästa steg.

Efter att du har valt **Anslut** och har väckt högtalaren genom att trycka på valfri knapp, tryck hos varje Loewe klang 5-högtalare på **PAIRING**-knappen. Högtalarna och din teve ansluts nu självmant till varandra. De anslutna högtalarna visas i anslutningsmenyn.



▶▶ **Anslut** avsluta.

Om **Pairing** har utförts korrekt, konfigureras nu Loewe klang 5 via teven (konfiguration av Loewe klang 5, se sida 12).

Konfigurera Loewe klang 5

Ljudkomponentassistenten identifierar efter tillkoppling av TV-apparaten att en subwoofer 300 har för första gången anslutits till DIGITAL AUDIO LINK och visar automatiskt bildskärmsmenyn. Som konfigurationsexempel visas 2.0-systemet.

Konfigurationen kan öppnas via **Systeminställningar – Anslutningar – Ljudkomponenter**.

i Ordningföljden och framställningen av menypunkter kan avvika från det här beskrivna fallet.

Ljudåtergivning
över ...



▶▶ Vidare till nästa steg.

Högtalar-
konfiguration

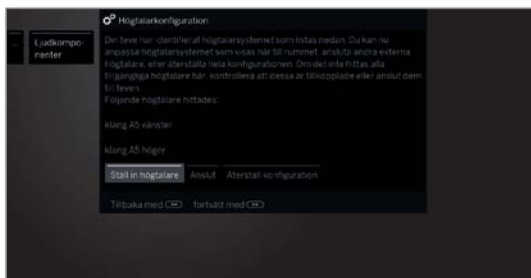

Högtalare som hittas visas.

◀ ▶ Välj, **Ställ in högtalare**.



▶▶ Vidare till nästa steg.

TV-högt. som
centerhgt.



◀ ▶ Välj om du vill använda **TV-högtalare** som center-högtalare.



Avstånd till den
vänstra front-
högtalaren



◀ ▶ Ställ in avståndet av den vänstra fronthögtalaren till din hörsposition i 10 cm-steg.

i Mät avstånden från din hörposition till fronthögtalarna och center-högtalaren (om den används). Systemet beräknar därifrån fördröjningstider för högtalarsignaler, så att dessa kommer fram samtidigt när du lyssnar.



▶▶ Fortsätt till de andra högtalarna och ställ också



◀ ▶ in avståndet. Den aktuellt valda högtalaren markeras med blått.

Efter inställningen av avståndet.



▶▶ Fortsätt till **Anpassning av högtalarnas ljudstyrka**.

Anpassning av högtalarnas ljudstyrka



◀ ▶ Ställ in ljudstyrkan för högtalaren.

▲ ▼ Välj högtalare.

Den aktuellt valda högtalaren markeras med blått.

i För att få en jämn ljuduppspelning skall alla högtalare ställs in till samma ljudstyrka. En brussignal skickas automatiskt till alla högtalare. Ställ in alla högtalare på samma volym från tittarpositionen.

Efter anpassning av den sista högtalaren.

BACK

Back: Avsluta assistenten.

Ljudkomponentassistent som används för anslutning och inställning av ett högtalarsystem är därmed avslutad.

Uppdatering programvara

Uppdatering av programvara via DIGITAL AUDIO LINK

Om du har vid uppdatering av TV-programvaran också en ny version av Loewe klang 5-programvaran tillgänglig, uppdateras denna via DIGITAL AUDIO LINK-gränssnittet. Mer information om uppdatering av programvara hittar du i bruksanvisningen till TV-enheten.

i Under uppdateringen får du inte koppla bort högtalarna från elnätet.

Loewe klang 5
Bruksanvisning
Tekniska data
Avfallshantering/Försäkring om överensstämmelse

Tekniska data

Art. nr.	56221xxx
Omgivningstemperatur [°C]	Min. 5 / Max. 35
Fuktighet [%]	Max. 80
Mått [B x H x D i cm]	28,0 (11,8*) x 28,0 (11,8*) x 136,0 (114,5*) *utan fot
Vikt [kg]	11,5
Digitala ändnivåer	1 x 55 W + 2 x 27,5 W + 1 x 25 W (sinus)
Akustisk princip	3 våga slutna, D'Appolito-ordning
Beläggning av högtalare	2 x 3-tum djupton högt. 2 x 3-tum djupton / mitt högt. 1 x 1-tum högton-högt.
Nätspänning [Volt 50/60 Hz]	220 - 240
Effekt [Watt]	170
Nätverk standby [Watt]	< 0.5
Inställningsområde intensitet	[dB] - 12 / + 6
Överföringsområde (akustisk)	55Hz - 22kHz (ffl3dB)
Maximal ljudtrycksnivå	106 dBA ffl 1 dB i 1m avstånd
Överföringsområde (elektrisk)	20Hz – 50kHz
Anslutningsklämmor	DAL IN (RJ45) / DAL OUT (RJ45) / LINE IN (cinch)
Ingångskänslighet	250 mV / 20kOhm (@ + 6 dB intensitet)
Signal identifiering	>1 mV vid Line IN
Extern överföring	5,8 GHz
Tonoptimering	Hörn, vägg, fristående

Avfallshantering

Förpackning och kartong

I överensstämmelse med nationella föreskrifter avseende avfallshantering av förpackningsmaterial betalar vi en avgift till auktoriserade återvinningsföretag, som samlar in förpackningsmaterial från återförsäljare. Vi rekommenderar ändå att du förvarar originalkartongen och förpackningsmaterialet på ett lämpligt sätt så att apparaten vid behov kan skyddas optimalt vid en transport.

Apparaten



Observera: EU-direktivet 2002/96/EG reglerar korrekt returering, hantering och återvinning av använd elektronisk utrustning.

Äldre elektronisk utrustning måste därför kasseras separat. Släng inte denna apparat tillsammans med vanligt hushållsavfall! Du kan lämna in din gamla apparat gratis hos motsvarande uppsamlingsställen eller hos din återförsäljare, om du köper en liknande ny produkt. Mer information om skrotning (även för länder utanför EU) finns hos ansvariga lokala myndigheter.

Överensstämmelse / tillverkarförklaring



Loewe Technologies förklarar härmed att denna produkt uppfyller de grundläggande kraven och andra relevanta bestämmelser i direktivet 1999/5/EG och alla gällande EU-direktiv.

Den fullständiga försäkringen om överensstämmelse hittar du på vår webbplats

www.loewe.tv/se/support

Företagsinformation

Loewe Technologies GmbH
Industriestraße 11
D-96317 Kronach
www.loewe.tv

Tryckt i Tyskland
Redaktionsdatum 11/16-2.0 PS
© Loewe Technologies GmbH, Kronach

Alla rättigheter, även översättningar, tekniska ändringar och eventuella misstag förbehålles.