

---

# Audiodesign

Loewe klang 5



Bruksanvisningen

---

**LOEWE.**



---

<b>Innholdsfortegnelse.....</b>	<b>3</b>
<b>Hjertelig velkommen.....</b>	<b>4</b>
<b>Innholdet i leveransen .....</b>	<b>4</b>
<b>For din egen sikkerhet .....</b>	<b>5</b>
<b>Rengjøring.....</b>	<b>5</b>
<b>Tilkoblinger og kontrolelementer .....</b>	<b>6</b>
<b>Konfigureringsseksempler.....</b>	<b>7</b>
Tilkoblingsløsning uten Loewe klang-forbindelse (3.0-/5.0-system).....	7
Tilkoblingsløsning med Loewe klang-kobling (3.0-/5.0-system) .....	7
<b>Forkable Loewe klang 5 .....</b>	<b>8</b>
<b>Koble til Loewe klang 5 via Digital Audio Link .....</b>	<b>9</b>
<b>Innstillinger på Loewe klang 5.....</b>	<b>10</b>
Innstillinger med betjeningsknappene .....	10
<b>Sammenkobling med Loewe klang link .....</b>	<b>11</b>
<b>Konfigurasjon av Loewe klang 5.....</b>	<b>12</b>
<b>Tekniske data.....</b>	<b>14</b>
<b>Avfallshåndtering.....</b>	<b>14</b>
<b>Konformitet / produsentens erklæring .....</b>	<b>14</b>
<b>Imprint.....</b>	<b>14</b>

## Mange takk,

for at du bestemte deg for et Loewe produkt. Det gleder oss at du har blitt kunde hos oss.

Med Loewe kombinerer vi høye krav til teknikk, design og betjeningsvennlighet. Dette gjelder både TV, DVD/blu-ray, audio og tilbehør.

På denne måten vil hverken teknikk eller design oppfylle en egen nytte, men gi våre kunder en høyest mulig grad av nytelse angående bilde og lyd.

Også når det gjelder design har vi ikke latt oss styre av kortvarige motetrender. Du har jo kjøpt et høykvalitetsprodukt som du i morgen og i overmorgen ikke vil se deg mettet på.

Loewe klang 5 er avstemt med Loewe TV-apparater og Loewe høyttalersystemer.

Loewe TV-apparater med integrert digital Multikanal-Audio-Decoder leder lydsignalet via DIGITAL AUDIO LINK tilkoblingen til Loewe klang 5. Konfigurasjonen og innstillingene for Loewe klang 5 gjøres enkelt på det aktuelle Loewe TV-apparatet.

En analog LINE IN-kontakt lar deg bruke Loewe klang 5-høyttaleren også med andre lydtilknytninger.

## Innholdet i leveransen

- 2 x Loewe klang 5
- 2 x Strømkabel
- 2 x Nettverkskabel
- 1 x Mounting aid (PE foam profile)
- Bruksanvisning

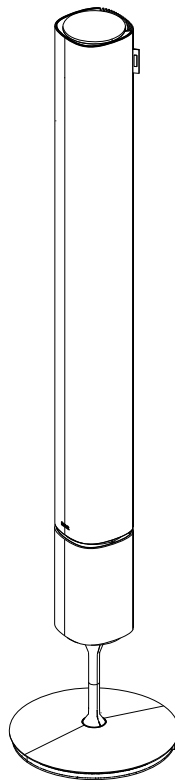
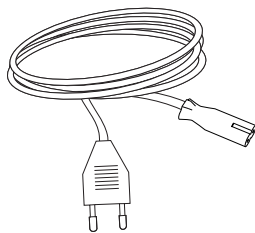
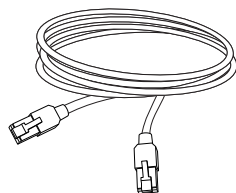
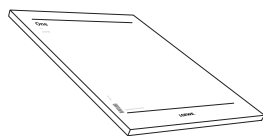

## For din egen sikkerhet

For din egen sikkerhet, og for å unngå unødvendige skader på apparatet, bør du lese og merke deg følgende sikkerhetshenvisninger:

- Apparatet er utelukkende bestemt for gjengivelse av lydsignaler.
- Trekk ut strømkabelen før andre apparater eller høyttalere kobles til eller fra.
- Ikke la apparatet være slått på når ingen er tilstede. Trekk ut strømkabelen hvis du i lengre tid ikke skal bruke apparatet.
- Strømpluggen til TV-en må være lett tilgjengelig, slik at apparatet lett kan kobles fra strømmettet når dette er nødvendig.
- Når du trekker ut strømpluggen, trekk ikke i kabelen, men i pluggen. Kabelen i støpselet kan bli skadet og føre til en kortslutning når man setter det inn igjen.
- Under tordenvær trekkes strømpluggen ut. Overspenning på grunn av lynnedslag kan skade apparatet via strømmettet.
- Plasser apparatet på et stabilt og flatt underlag.
- Ikke plasser apparatet i nærheten av sterke varmekilder eller direkte solinnstråling.
- Ikke sett noen ting som er fylt med væske på apparatet.
- Stearinlys og andre åpne flammer må til enhver tid holdes borte fra apparatet for å hindre at det oppstår brann.
- Ved plassering i et skap eller lukket hylle:: Det må være ca. 10 cm fritt rom omkring apparatet slik at luften kan sirkulere uhindret og at det ikke oppstår varmeakkumulering som kan påvirke lydgjengivelsen.
- Lufttilførselen til Loewe klang 5 må ikke under noen omstendigheter hindres. Pass på tilstrekkelig avstand (> 10 cm) til veggene.
- Legg audio- og strømkabelen på en slik måte at de ikke blir skadet. Strømkabelen må ikke bøyes, legges over skarpe kanter, ikke gås på samt ikke utsettes for kjemikalier sistnevnte gjelder for hele anlegget. En strømkabel med skadet isolasjon kan føre til strømstøt og er samtidig brannfarlig, og må derfor ubetinget byttes ut før videre bruk av apparatet.
- Høyttalerne danner et magnetisk spredningsfelt som virker omkring boksen. Vi anbefaler en minsteavstand på > 0,5 m til magnetisk følsomme apparater, som f.eks. magnetiske datamedia m.m.
- Hvis du tar apparatet inn fra kalde til varme omgivelser, lar du det stå omtrent én time før du slår det på, på grunn av mulig kondensfuktighet. Slå på apparatet først når det har oppnådd romtemperatur. På denne måten unngår du alvorlige skader på komponentene.
- ADVARSEL: For å unngå fare for elektrisk støt må apparatet ikke åpnes. Inne i apparatet befinner det seg ingen deler som kan repareres av brukeren. Sørg for at reparasjonsarbeider kun utføres av Loewe forhandlere.



Beskytt apparatet mot ...

- vann, fuktighet, dråper og vannsprut, damp
- støt og mekaniske belastninger
- magnetiske og elektriske felt
- høyere elektrisk effekt enn angitt
- kulde, varme, direkte solinnstråling og sterke temperatursvingninger
- støv
- tildekning som hindrer luftsirkulasjon
- inngrep i apparatets indre

Dette apparatet er produsert utelukkende for privat bruk i hus og hjem. Garantiytelser omfatter denne type bruk i henhold til bestemmelsene. Den nøyaktige produktbetegnelsen finner du på typeskiltet på undersiden av apparatet.

## Rengjøring

Rengjør aluminiumsoverflaten på Loewe klang 5 med en fuktig, myk og ren klut (uten aggressive rengjøringsmidler).

Loewe klang 5 hus er trukket med tekstiler. Støvsug overflaten regelmessig med et mykt børstemunnstykke.

Ved flekker eller smuss:

Fukt en myk, fargenøytral klut med vann og vaskemiddel eller flekkfjerner og gni forsiktig bort flekken. Du kan også fjerne flekken med en vanlig tørr flekkfjerner-spray (støvsug pulveret). Ikke fukt dekkstoffet direkte med vann eller vaskemiddel (fare for dannelse av belegg). Ikke bruk løsemidler for å rengjøre stoffet.

**i** Følg bruksanvisningen til produsenten av flekkfjerner når du bruker denne.

**i** Ved rengjøring av tekstiler med nikotinsjikt er det økt risiko for dannelse av flekker.

## Tilkoblinger og kontrollelementer

### Tilkoblingenes og betjeningselementenes posisjon

Tilkoblingene og betjeningselementene er skjult under et deksel på baksiden av høyttaleren. Dekselet befinner seg nederst på høyttaleren. Du ser begynnelsen av dekselet pga et avbrudd i lamellmaterialet på høyttalerens bakside. Dekselet kan enkelt fjernes med to hender.

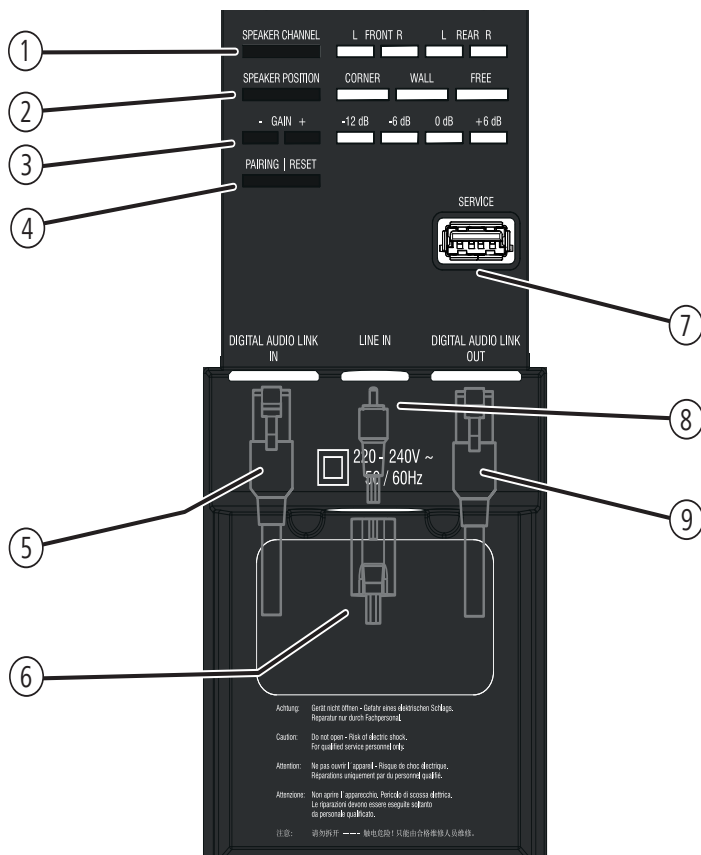

- ① **SPEAKER CHANNEL** – Innstilling/visning av kanaler
- ② **SPEAKER POSITION** – Innstilling/visning av posisjon
- ③ **GAIN - / +** – Innstilling/visning av klangintensitet
- ④ **PAIRING** – Forbinde med Loewe klang link
- ⑤ **DIGITAL AUDIO LINK IN** – Lydingang (digital)

- ⑥ **220-240V ~ 50/60Hz** – Strømtilkobling
- ⑦ **SERVICE** – Servicegrensesnitt for interne formål
- ⑧ **LINE IN** – Lydingang (analog)
- ⑨ **DIGITAL AUDIO LINK OUT** – Lydutgang (digital)

## Konfigureringsseksempler

### Tilkoblingsløsning uten Loewe klang-forbindelse (3.0-/5.0-system)

Ved konfigurasjon av et 2.0-/3.0-/5.0-system tilkobles Loewe klang 5 lydkilden via DIGITAL AUDIO LINK.

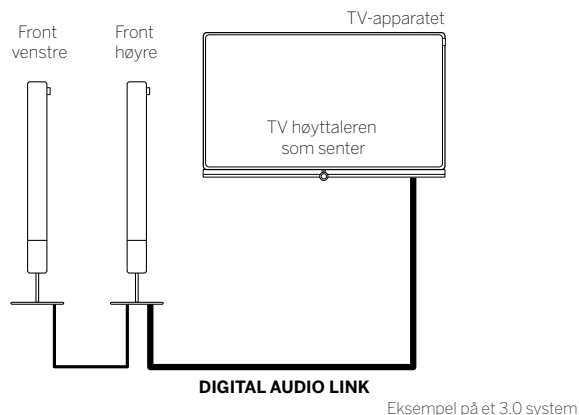

### Tilkoblingsløsning med Loewe klang-kobling (3.0-/5.0-system)

Når høyttalersystemet utvides med Loewe klang-koblingsboksen, kan du også betjene systemet trådløst. Ved trådløs bruk av høyttalersystemet er det ikke mulig å forbinde flere høyttalere med ledning. Blandet drift (kablet/trådløs) er ikke mulig.

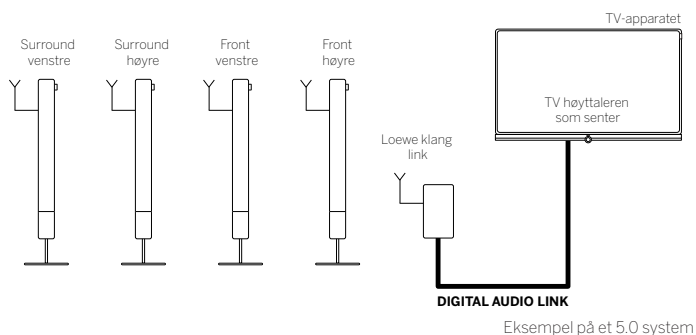
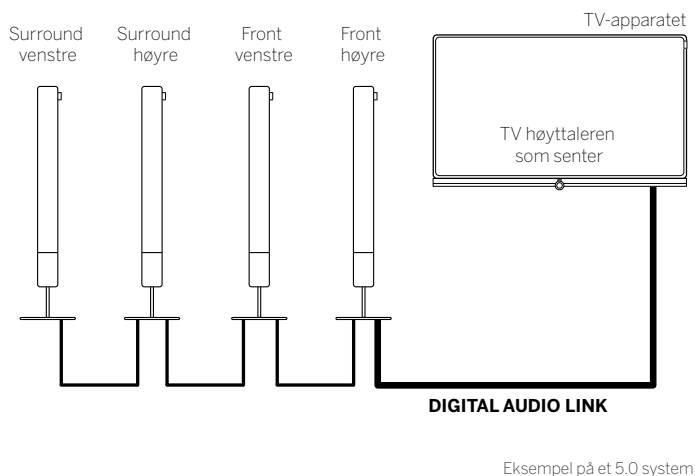
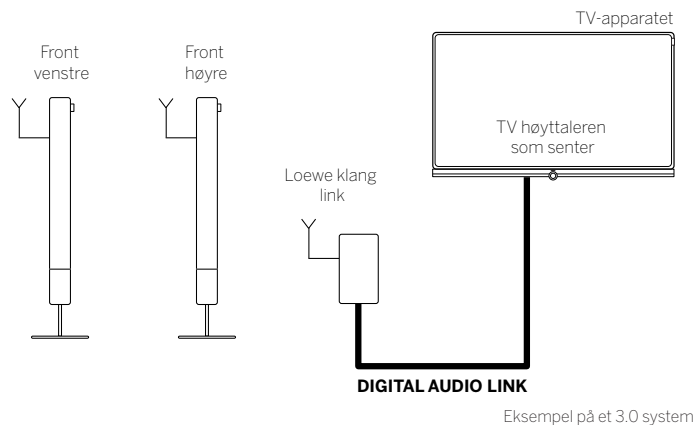

Hvordan du skal koble Loewe klang 5 til via DIGITAL AUDIO LINK finner du på side 9..

For informasjon om hvordan Loewe klang 5 forbindes via Loewe klang-koblingen, se installasjonsanvisningen for Loewe klang-koblingen.

## Forkable Loewe klang 5

Man kan trekke tilkoblingsledningen gjennom et hull i bunnen av høyttaleren og rett inn i ståfoten, for slik å gjøre tilkoblingsledningene praktisk talt usynlig.

Gjør følgende for å unngå riper og skade på høyttaleren. Utvis nødvendig forsiktighet.

1. Fjern ledningsdekselet ved å heve det forsiktig.
2. Før det medfølgende avstandsstykket av skumstoff over standrøret.

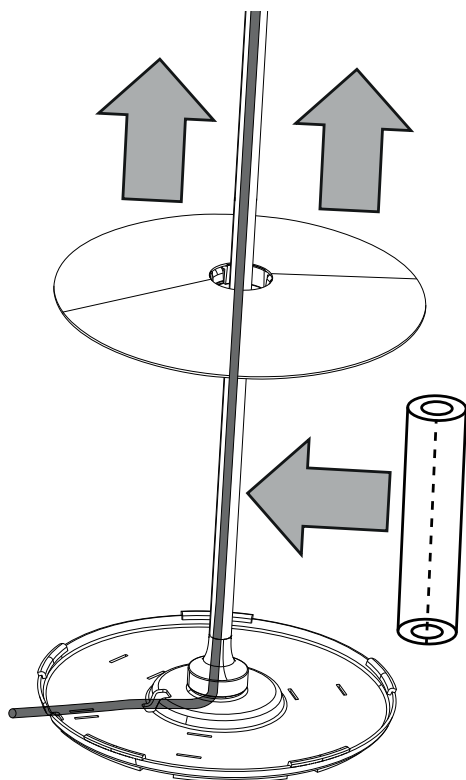

3. Legg tilkoblingsledningen inn i ståfoten på Loewe klang 5.

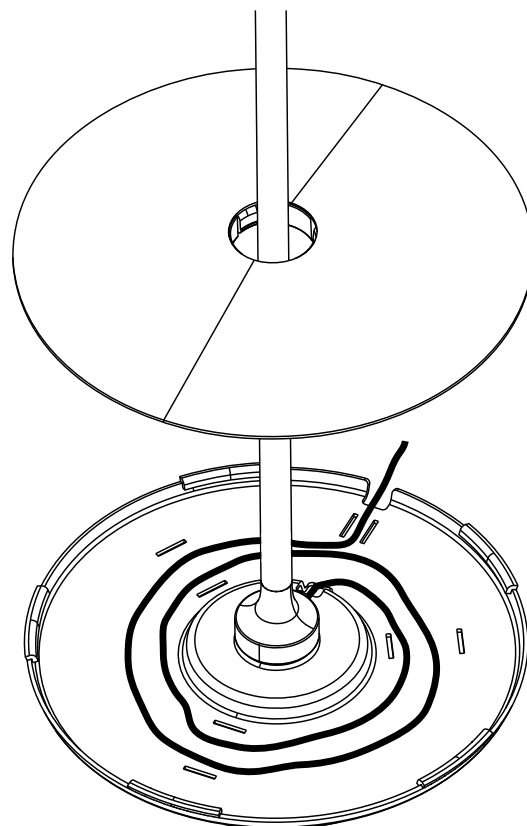

4. Fjern avstandsstykket av skumstoff og fest ledningsdekselet til bunnplaten med et lett trykk.
5. Fjern den blå beskyttelsesfolien fra foten på Loewe klang 5.



## Koble til Loewe klang 5 via Digital Audio Link

Via **DIGITAL AUDIO LINK IN**-grensesnittet kan du forbinde Loewe klang 5 digitalt med TV-apparatet<sup>1</sup>.

Slå av TV-apparatet før du kobler til Loewe klang 5.

Bruk den medleverte nettverkskabelen for å koble **DIGITAL AUDIO LINK**-grensesnittet i Loewe TV-apparatet med **DIGITAL AUDIO LINK IN**-grensesnittet på Loewe klang 5. For å koble til en andre Loewe klang 5, forbindes **DIGITAL AUDIO LINK OUT**-grensesnittet på den første Loewe klang 5-enheten med **DIGITAL AUDIO LINK IN**-grensesnittet på den andre Loewe klang 5-enheten

Koble den medleverte strømkabelen til bøsningen **220-240 V ~ 50/60 Hz** på Loewe klang 5 til en 220-240V 50/60 Hz stikkontakt.

TV-apparatet

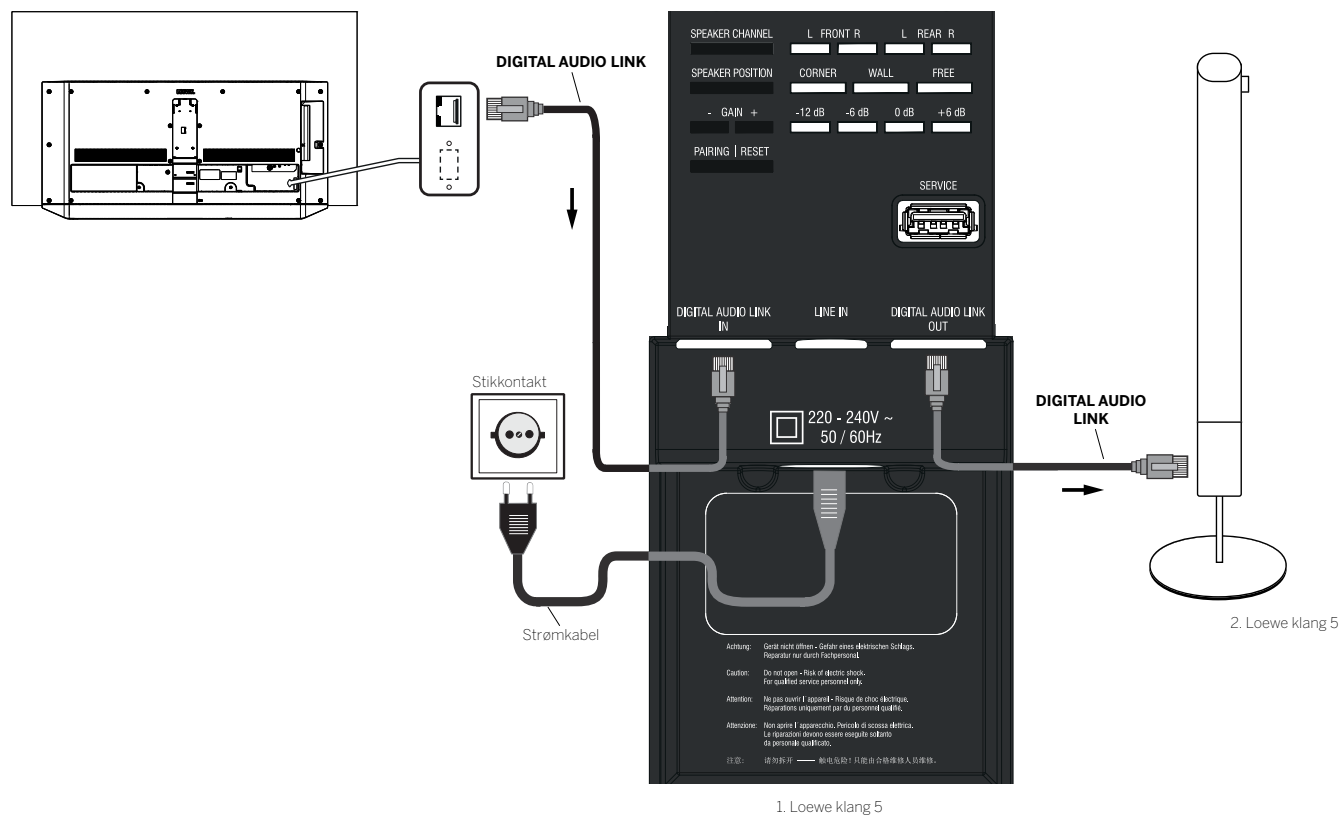

<sup>1</sup>Tilgjengelighet og plassering av DIGITAL AUDIO LINK-grensesnittet er avhengig av apparattype.

## Innstillinger direkte på Loewe klang 5

Før du tar apparatet i bruk og begynner med innstillingene må du være sikker på at alle kablene er tilkoblet korrekt.

### LED-indikatorer

Status vises i 10 sek, deretter slukker LED-lysene. Hvis man trykker på én av betjeningsstastene, slås indikatorene på igjen.

### Innstillinger med betjeningsknappene

Med betjeningsknappene kan du foreta forskjellige innstillinger på Loewe klang 5. De forskjellige LED-ene som brukes til dette viser de forskjellige statusene. LED-en slår seg av etter 10 sek., når det trykkes på en betjeningsknapp igjen slår LED-en seg på igjen.

Med tilkobling av Loewe klang 5 via DIGITAL AUDIO LINK til et TV-apparat (chassis SL3xx og høyere) kan innstillingene GAIN foretas på TV-apparatet. Innstillingen GAIN er bare tilgjengelig lokalt hvis høyttalerne er koblet rett til LINE IN

Ved tilkobling av Loewe klang 5 via LINE IN til hvilken som helst lydkilde skjer disse innstillingene rett på Loewe klang 5.

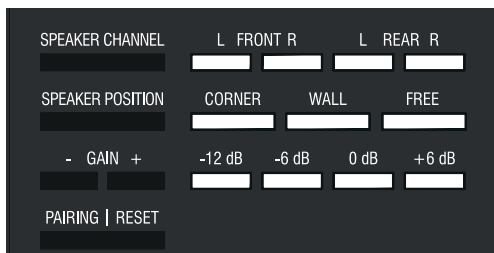

Alle innstilte verdier beholdes selv om Loewe klang 5 slås av og på igjen.

### Innstilling SPEAKER CHANNEL

Med **SPEAKER CHANNEL**-tasten kan man stille inn kanal som skal høres på den aktuelle høyttaleren direkte.

Velg **FRONT L/R**:

Hvis høyttaleren er plassert foran deg ved siden av TV-en, velges enten FRONT VENSTRE eller FRONT HØYRE.

Velg **REAR L/R**:

Er høyttaleren plassert bak deg, velges REAR VENSTRE eller REAR HØYRE.

### Innstilling SPEAKER POSITION

Med **SPEAKER POSITION**-knappen kan man stille inn høyttaleren sin best mulig i forhold til rommet. De tre LED-ene **CORNER / WALL / FREE** viser den valgte innstillingen.

**i** Innstillingen **SPEAKER POSITION** gjøres utelukkende lokalt på Loewe klang 5.

Velg **CORNER**:

Når Loewe klang 5 står i nærheten av et hjørne i rommet velger du innstillingen **CORNER**.

Velg **WALL**:

Når Loewe klang 5 står i nærheten av en vegg velger du innstillingen **WALL**.

Velg **FREE**:

Når Loewe klang 5 står fritt i rommet velger du innstillingen **FREE**.

### Innstilling GAIN +/-

Med knappen **GAIN +/-** kan du stille inn grunnvolum. De fire LED-indikatorene **-12dB / -6dB / 0dB / +6dB** viser innstilt nivå. Innstillingsområdet fra -12dB til +6dB kan endres i trinn på 1dB. For verdiene -12dB, -6dB, 0dB, +6dB tennes kun tilhørende LED-lys. For mellomverdier dimmes LED-lysene.

**i** Ved tilkobling av Loewe klang 5 via DIGITAL AUDIO LINK skjer innstilling av nivå i lydkomponentveiviseren (for innstilling av høyttalernivå, se side13) på TV-apparatet.

**i** Ved tilkobling av Loewe klang 5 via LINE IN skjer innstilling bare lokalt på høyttalerne.

### Innstilling av PAIRING (sammenkobling)

Med **PAIRING**-tasten kan din Loewe klang 5 forbindes trådløst med Loewe klang-koblingsboksen og så betjenes.

Loewe klang-koblingsboksen er ikke inkludert, men kan kjøpes når som helst hos din fagforhandler

## Tilkoble Loewe klang 5 via Loewe klang link

- i** Systemet kan ikke brukes i en blandet modus. Du må altså velge mellom trådløs tilkobling eller kablet tilkobling. Om det foreligger en radio- eller kablettilkobling, oppdager TV-apparatet automatisk.
- i** Før start av sammenkoblingen, må du kontrollere at høyttalerne er riktig tilkoblet og at alle tilgjengelige innstillinger (SPEAKER CHANNEL / SPEAKER POSITION) er valgt riktig.

HOME

**HOME:** Åpne visningen **Home**.



◀ ▶ ▲ ▼ Marker **Systeminnstillinger**.

**OK** Hent opp systeminnstillinger.

▲ ▼ Velg **Tilkoblinger**.

▶ Bytt til neste spalte.

▲ ▼ Velg **lydkomponenter**.

▶ Bytt til neste spalte.

Lydgjengivelse  
via...

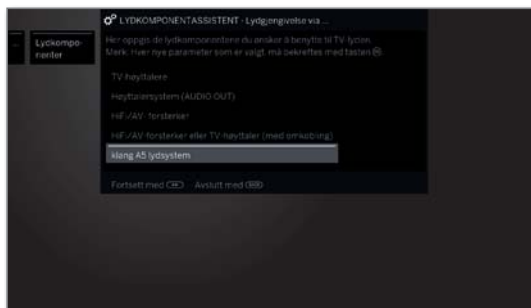

▲ ▼ Velg **klang 5 lydsystem**.

**OK** Bekrefter utvalg.



▶▶ Gå til neste trinn.

Høyttaler-  
konfigurasjon



▶▶ Velg **Koble**.



▶▶ Gå til neste trinn.

Etter at du har valgt **Koble** og høyttaleren er vekket med et trykk på en hvilken som helst tast, trykker man på **PAIRING**-tasten på hver Loewe klang-høyttalere 5. Høyttalerne og TV-apparatet forbindes nå med hverandre. De sammenkoblede høyttalerne vises i sammenkoblingsmenyen.



▶▶ Avslutte **Koble**.

Hvis **sammenkoblingen** er riktig utført, kan Loewe klang 5 nå konfigureres via TV-apparatet (for konfigurasjon av Loewe klang 5, se side 12).

## Konfigurasjon av Loewe klang 5

For å kunne bruke Loewe klang 5-audiosystemet, må du nå bare stoppe lydkomponentveviseren. Som konfigureringseksempel brukes et 2.0 system.

Konfigureringen kan hentes opp via **Systeminnstillinger – Tilkoblinger – Lydkomponenter**.

**i** Rekkefølgen og visningen av menypunktene kan avvike fra det som vises i det beskrevne tilfellet.

Lydgjengivelse  
via...



» Videre til neste trinn.

Høyttaler-  
konfigurasjon

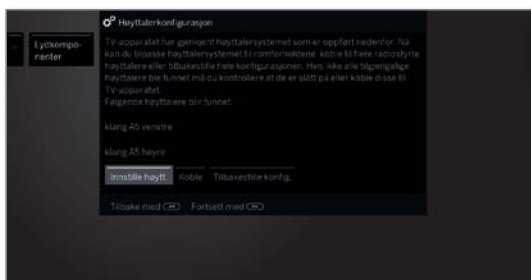

De funne høyttalere vises.



◀ ▶ Velg **Innstille høytt..**



» Videre til neste trinn.

TV-høyt. som  
senterhøytaler

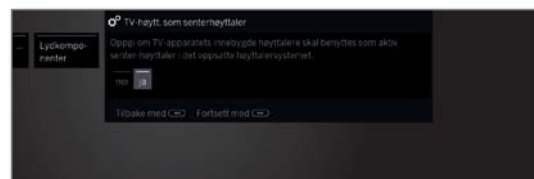

◀ ▶ Velg om du vil bruke **TV-høytaleren** som senterhøytaler.

**i** Velger du **nei**, gjengir fronthøytalene også i tillegg senterlydandelene.



» Videre til **Avstand til venstre fronthøytaler.**

Avstand til  
venstre  
fronthøytaler



◀ ▶ Still inn avstanden til den venstre fronthøytaleren i 10 cm trinn fra din lytteposisjon.

**i** Mål også avstanden fra din lytteposisjon til hver av fronthøytalene og senterhøytaleren (hvis den er i bruk). Systemet regner selv ut forsinkelsestiden for høyttalersignalet slik at dette kommer fram til lytteren samtidig.



» Videre til hver av de andre høyttalene og i tillegg.



◀ ▶ stille inn avstand. Høytaleren som er valgt markeres i blått.

Etter innstillingen av avstanden.



» Videre til **Tilpasning av høyttalerstyrke.**

## Tilpas høytalernivå



◀ ▶ Stille inn høytalerens volum.

▲ ▼ Velg høytaler.

Høytaleren som er valgt markeres i blått.

**i** For en balansert lydgjengivelse bør alle høytalene være innstilt på samme nivå. Et støysignal blir automatisk gjengitt fra hver høytaler etter hverandre. Still inn hver høytaler til det du føler er samme volum fra din lytteposisjon.

Etter tilpasning av den siste høytaleren.

BACK

**Back:** Avslutte veiviser.

Lydkomponentassistenten for tilkobling og innstilling av et høytalersystem, er dermed avsluttet.

## Software-oppdatering

### Software-oppdatering via DIGITAL AUDIO LINK

Hvis det også er tilgjengelig en ny versjon av Loewe klang 5 softwaren ved oppdatering av TV-softwaren, aktualiseres denne via DIGITAL AUDIO LINK-grensesnittet. Ytterligere informasjon ang. software-oppdateringen finner du i TV-apparatets bruksanvisning.

**i** Under oppdateringen må du ikke under noen omstendigheter koble høytaleren fra strømmettet.

## Tekniske data

Best. nr.	56221xxx
Omgivelsestemperatur [°C]	Min. 5 / maks. 35
Luftfuktighet [%]	Maks. 80
Mål [B x H x D i cm]	28,0 (11,8*) x 28,0 (11,8*) x 136,0 (114,5*) *uten fot
Vekt [kg]	11,5
Digitale forsterkere	1 x 55 W + 2 x 27,5 W + 1 x 25 W (sinus)
Akustisk prinsipp	3-veis lukket, D'Appolito-arrangement
Høytalerelementer	2 x 3-tommers basselement, 2 x 3-tommers bass-/mellemelement, 1 x 1 tommers diskantelement
Nettspenning [volt 50/60 Hz]	220-240
Strømforbruk [watt]	170
Nettverk i ventemodus [watt]	<0,5
Innstillingsområde for intensitet	[dB] -12/+6
Frekvensområde (akustisk)	55 Hz-22 kHz (ff13 dB)
Maksimalt lydtrykk	106 dBA ff1 dB på 1 m avstand
Frekvensområde (elektrisk)	20 Hz-50 kHz
Koblingsklemmer	DAL IN (RJ45) / DAL OUT (RJ45) / LINE IN (RCA)
Inngangsfølsomhet	250 mV / 20 kOhm (ved +6 dB intensitet)
Signalpåvisning	>1 mV på LINE IN
Radiooverføring	5,8 GHz
Klangoptimering	Hjørne, vegg, frittstående

## Avfallshåndtering

### Emballasje og kartong

For avfallshåndtering av emballasjen har vi i henhold til lokale bestemmelser betalt et gebyr til autoriserte resirkuleringselskaper som samler inn emballasjen fra forhandlerne. Likevel anbefaler vi å ta godt vare på originalemballasjen og forpakkingsmaterialet slik at apparatet, ved behov, kan transporteres optimalt beskyttet.

### Apparatet



**OBS:** EU-direktiv 2002/96/EC regulerer forsvarlig innsamling, behandling og gjenvinning av brukte elektroniske enheter. Gammelt elektronisk utstyr må derfor avhendes separat. Dette apparatet skal ikke kastes sammen med vanlig husholdningsavfall! Du kan levere det brukte apparatet gratis til utpekte innsamlingssteder eller til forhandleren når du kjøper et nytt tilsvarende produkt. For mer informasjon om retur (også for ikke-EU-land), kan du kontakte administrasjonen i din lokale kommune.

## Konformitet / produsentens erklæring



Loewe Technologies erklærer herved at dette produktet oppfyller de viktigste kravene og andre relevante bestemmelser til retningslinjene 1999/5/CE og alle gjeldende EU-direktiver.

Den fullstendige konformitetserklæringen finner du på:

[www.loewe.tv/no/support](http://www.loewe.tv/no/support)

## Imprint

Loewe Technologies GmbH  
Industriestraße 11  
D-96317 Kronach  
www.loewe.tv

Trykt i Tyskland  
Revidert 11/16-2.0 PS  
© Loewe Technologies GmbH, Kronach

Med forbehold om alle rettigheter, også de knyttet til oversettelse, tekniske endringer og feil.