Audiodesign

Loewe klang 5



Käyttöohje

LOEWE.

■	Loewe klang 5	
	Käyttöohje	
	Sisällysluettelo	

Sisällysluettelo	3
Tervetuliaissanat	4
Toimituksen laajuus	4
Käyttöturvallisuus	5
Puhdistus	5
Liitännät ja käyttölaitteet	6
Konfigurointiesimerkkejä	7
Liittäminen ilman Loewe klang -linkkiä (3.0 / 5.0 järjestelmä).....	7
Liittäminen Loewe klang linkillä (3.0- /5.0-järjestelmä).....	7
Loewe klang 5 kaapelointi	8
Loewe klang 5 yhdistäminen Digital Audio Link -liitännän kautta	9
Säädöt Loewe klang 5	10
Säädöt käyttöpainikkeilla	10
Laiteparin muodostaminen Loewe klang linkin kanssa	11
Loewe klang 5:n konfigurointi	12
Tekniset tiedot	14
Jätehuolto	14
Vaatumustenmukaisuus/valmistajan vakuutus	14
Julkaisutiedot	14

Kiitos,

että päätit ostaa Loewe-tuotteen! Olemme iloisia saadessamme sinut asiakkaaksemme.

Loewe merkitsee teknisesti parasta laatua, upeata ulkomuotoa ja käyttäjäystävällisyyttä. Tämä pätee samalla tavalla TV-vastaanottiin, DVD/Blu-ray-, video- ja audiolaitteisiin sekä lisävarusteisiin.

Tekniikka tai muotoilu eivät sinänsä ole päätavoitteita, mutta ne auttavat meitä antamaan asiakkaillemme parhaan mahdollisen audiovisuaalisen elämyksen.

Lyhytaikaiset muotisuunnaukset eivät vaikuta laitesuunnitteluamme. Näin siksi, että asiakkaamme haluavat hankkimiensa laadukkaiden laitteiden näyttävän hyviltä myös tulevaisuudessa.

Loewe klang 5 on mukautettu Loewen TV-vastaanottiin ja Loewen kaiutinjärjestelmiin.

Loewen TV-vastaanottimet integroidulla digitaalisella monikanava-audiodekooderilla johtavat äänisignaalit DIGITAL AUDIO LINK -liitännän kautta Loewe klang 5. Loewe klang 5:n määrittely ja asetukset voidaan tehdä kätevästi nykyisellä Loewe-televisiolla.

Analogisella LINE IN-liitännällä Loewe klang 5 -kaiutinta voidaan käyttää myös muissa äänilähteissä.

Toimituksen laajuus

- 2 x Loewe klang 5
- 2 x Verkkokaapeli
- 2 x Verkostokaapeli
- 1 x Mounting aid (PE foam profile)
- Käyttöohje

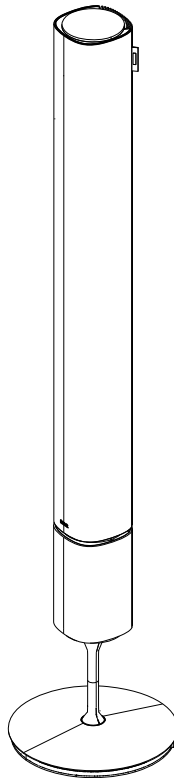
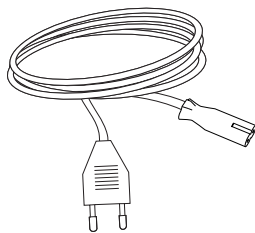
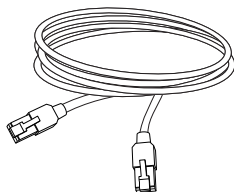
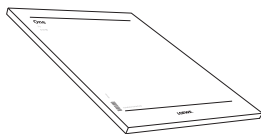

Käyttöturvallisuus

Laitteen käyttöturvallisuuden varmistamiseksi ja tarpeettomien vaurioiden välttämiseksi on seuraavat turvallisuusohjeet luettava ja niitä on noudatettava:

- Laite on tarkoitettu ainoastaan äänisignaalien toistoon.
- Irrota verkkopistoke, ennen kuin yhdistät muita laitteita tai kaiuttimia.
- Älä käytä laitetta ilman valvontaa. Irrota verkkopistoke pitemmän poissaolon ajaksi.
- Verkkopistokkeen tulee olla hyvin esillä, jotta laite voidaan irrottaa sähköverkosta milloin tahansa.
- Kun verkkopistoke irrotetaan, johdosta ei saa vetää, vaan on tartuttava pistokkeeseen. Verkkopistokkeessa olevat johtimet voivat vaurioitua ja aiheuttaa oikosulun, kun pistoke työnnetään uudelleen pistorasiaan.
- Irrota ukonilman sattuessa verkkopistoke. Salamanskun aiheuttamat ylijännitteet voivat vahingoittaa laitetta sähköverkon kautta.
- Sijoita laite tukevalle ja tasaiselle alustalle.
- Älä sijoita laitetta voimakkaiden lämmönlähteiden läheisyyteen tai suoraan auringonvaloon.
- Mitään nesteillä täytettyjä esineitä ei saa asettaa laitteen päälle.
- Kynttilät ja muut avoimet liekit on aina pidettävä loitolla laitteesta tulen leviämisen estämiseksi.
- Sijoitettaessa kaappiin tai suljettuun hyllyyn: Jätä noin 10 cm tyhjää tilaa laitteen ympärille, jotta ilma pääsee kiertämään vapaasti, eikä äänen laatuun haitallisesti vaikuttavaa lämmön kerääntymistä synny.
- Missään tapauksessa Loewe klang 5 ilmansyöttöä ei saa estää. Huolehdi siitä, että etäisyys seinään on riittävä (> 10 cm).
- Sijoita audio-, kaiutin- ja verkkokaapeli siten, että ne eivät voi vaurioitua. Verkkokaapelia ei saa taittaa tai vetää terävien kulmien ympäri, sen päälle ei saa astua, eikä sitä saa altistaa kemiallisille aineille; tämä viimeisin kohta koskee koko laitteistoa. Jos verkkokaapelin eristys on vaurioitunut, seurauksena voi olla sähköiskuja ja tulipalon vaara, ja sen takia verkkokaapeli on ehdottomasti vaihdettava ennen laitteen käytön jatkamista.
- Kaiuttimet tuottavat magneettisen kentän, joka vaikuttaa kotelon ulkopuolellakin. On suositeltavaa jättää vähimmäisetäisyys > 0,5 m magneettisesti herkkiin laitteisiin, kuten esim. magneettiset tietovälineet jne.
- Jos laite tuodaan kylmästä tilasta lämpimään ympäristöön, anna sen olla sammutettuna noin tunnin ajan, jotta mahdollisesti tiivistynyt kosteus pääsee haihtumaan. Kytke laite päälle vasta, kun se on saavuttanut huoneenlämpötilan. Näin välttyt komponenttien vakavilta vaurioilta.



- VAROITUS: Älä avaa laitetta - sähköiskun vaara. Kotelossa ei ole käyttäjän itse korjattavissa olevia osia. Laitteen saa huoltaa vain Loewe-huoltoedustaja.

Suojaa laite ...

- kastumiselta, kosteudelta, tippu- ja roiskevedeltä sekä höyryltä
- iskuilta ja mekaaniselta kuormitukselta
- magneetti- ja sähkökentiltä
- määritettyjä suuremmilta sähkötehoilta
- kylmyydeltä, kuumuudelta, suoralta auringonvalolta ja suurilta lämpötilanvaihteluilta.
- pölyltä
- tuuletuksen estäviltä suojuksilta
- sisäisten osien koskettamiselta

Tämä laite on valmistettu ainoastaan kotitalouksien käyttöön. Takuun ehtona on näiden ohjeiden mukainen käyttö.

Tarkan tuotenimen löydät laitteen takaosassa olevasta tyyppikilvestä.

Puhdistus

Puhdista Loewe klang 5:n alumiininen pinta vain kostealla, pehmeällä ja puhtaalla kankaalla (ei hankaavia puhdistusaineita).

Loewe klang 5 kotelo on päällystetty kankaalla. Imuroi pinta säännöllisesti pehmeällä harjasuulakkeella.

Jos ilmenee likaa tai tahroja:

Kostuta pehmeä, värineutraali liina pesuaineliuksella tai normaalilla tahrainpoistoaineella ja hankaa tahra varovasti pois. Voit poistaa tahrainpoistoaineella ja hankaa tahra varovasti pois. Voit poistaa tahrainpoistoaineella ja hankaa tahra varovasti pois. Voit poistaa tahrainpoistoaineella ja hankaa tahra varovasti pois.

Älä kostuta kangaspäällystettä suoraan pesuaineliuksella tai tahrainpoistoaineella (kankaaseen saattaa jäädä jälkiä). Älä käytä liuottimia kankaan puhdistamiseen.

i Noudata tahrainpoistoaineiden käytössä vastaavan valmistajan käyttöohjeita.

i Puhdistettaessa nikotiinin värjäämää kangaspäällystettä on olemassa erityisen suuri jälkien jäämisen vaara.

Liitännät ja käyttölaitteet

Liitännöjen ja painikkeiden paikka

Liitännät ja painikkeet ovat kannen alla kaiuttimen takana. Tämä kansi on kaiuttimen alemmassa päässä. Ne tunnistavat kannen alun katkaisemalla lamellimateriaalit kaiuttimen takana. Kansi voidaan irrottaa kätevästi kahdella kädellä.

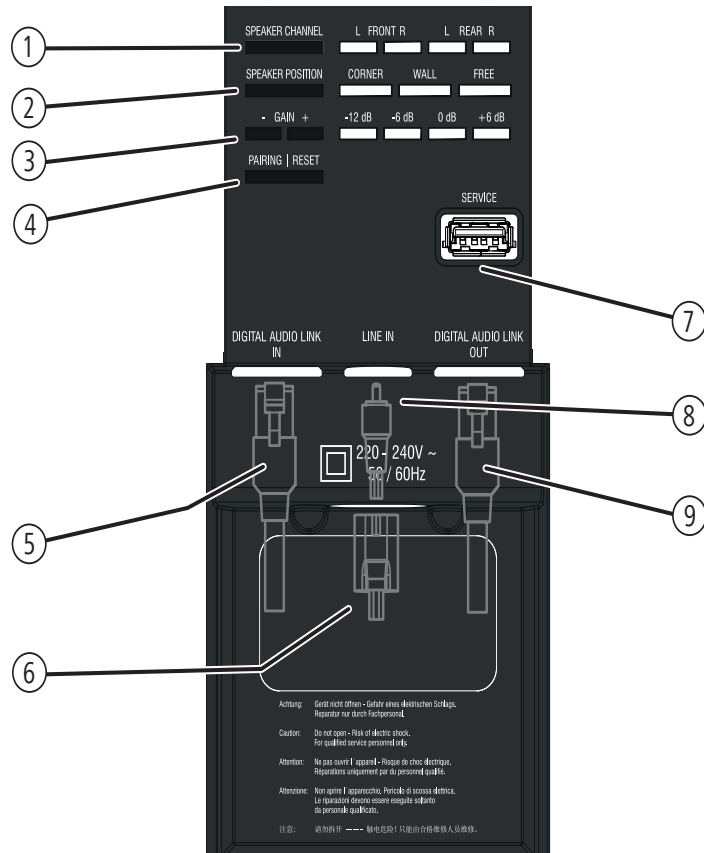

- ① **SPEAKER CHANNEL** - Asetus/Kanavien näyttö
- ② **SPEAKER POSITION** - Asetus/ Sijainnin näyttö
- ③ **GAIN - / +** - Asetus/ Äänenvoimakkuuden näyttö
- ④ **PAIRING** - Yhdistäminen Loewe klang link kanssa
- ⑤ **DIGITAL AUDIO LINK IN** - Äänitulo (digitaalinen)
- ⑥ **220-240 V ~ 50 / 60 Hz** - Verkkoiliäntä
- ⑦ **SERVICE** - Huoltorajapinta sisäisiin tarkoituksiin
- ⑧ **LINE IN** - Äänitulo (analoginen)
- ⑨ **DIGITAL AUDIO LINK OUT** - Äänilähtö (digitaalinen)

Konfigurointiesimerkkejä

Liittäminen ilman Loewe klang -linkkiä (3.0 / 5.0 järjestelmä)

2.0 / 3.0 / 5.0 -järjestelmän konfiguroinnissa Loewe klang 5 liitetään DIGITAL AUDIO LINKilla äänilähteeseen.

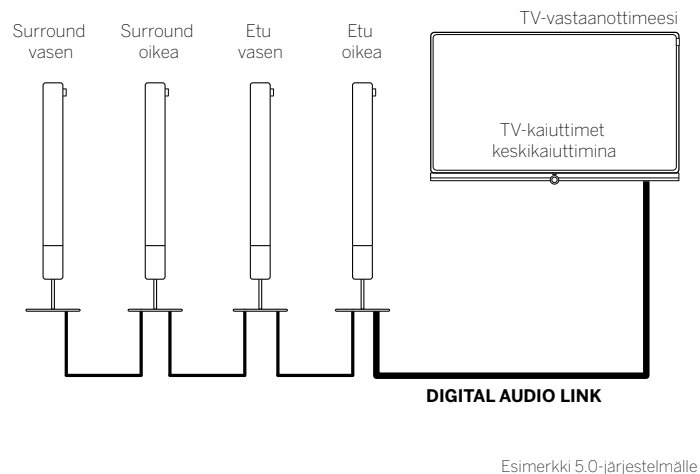
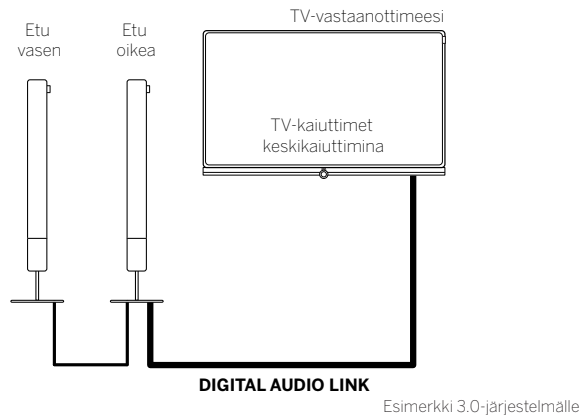

Liittäminen Loewe klang linkillä (3.0- /5.0-järjestelmä)

Kun laajennat kaiutinjärjestelmäsi Loewe klang link-boksilla, voidaan järjestelmää käyttää myös langattomasti. Kun käytät kaiutinjärjestelmää langattomasti, kaapelilla ei voida liittää muita kaiuttimia. Sekoitettu käyttö (kaapeli/ langaton) ei ole mahdollista.

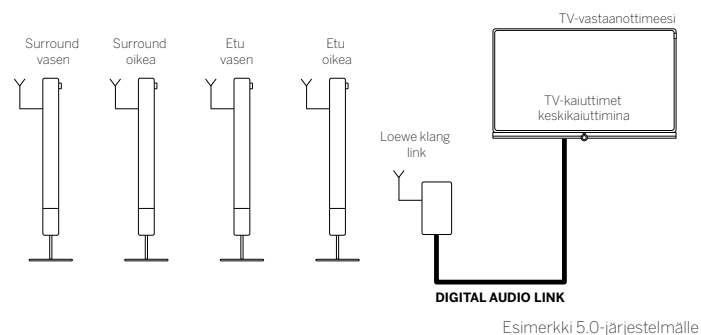
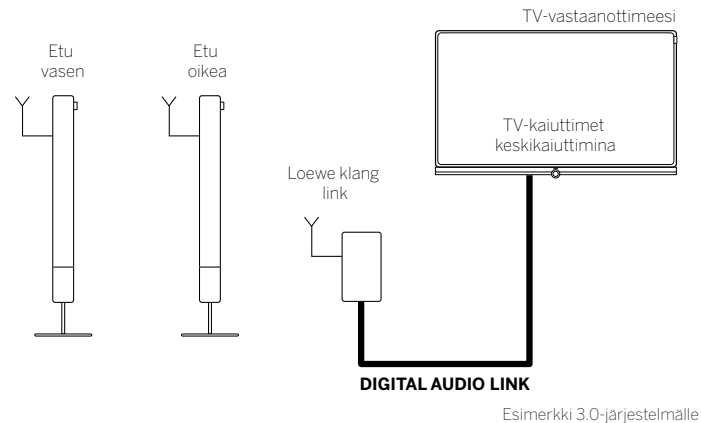

Loewe klang 5 yhdistäminen DIGITAL AUDIO LINK-liitännän kautta, katso sivu 9.

Kun liität Loewe klang 5:n Loewe klang -linkkiin, liittämissuhteet löytyvät Loewe klang linkin ohjeesta.

Loewe klang 5 kaapelointi

Voit viedä kaiutinkaapelin kaiuttimen pohjassa olevan aukon kautta suoraan tukijalkaan, niin että kaiutinkaapeli on poissa näkyvistä.

Jatka seuraavasti välttääksesi kaiuttimen naarmuuntumista ja vaurioitumista. Käsittele riittävän varovaisesti.

1. Poista nostamalla varoen kaapelin kantta.
2. Peitä jalustan putki mukana tulevalla vaahtomuoviväliskeellä.

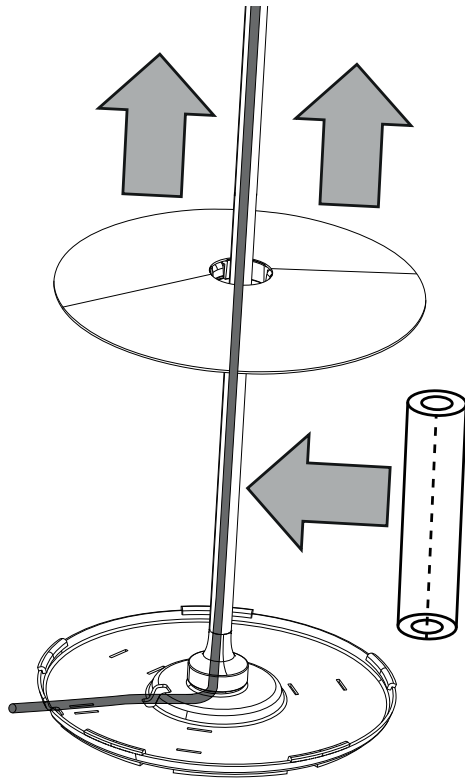

3. Irrota liitântakaapeli Loewe klang 5:n jalasta.

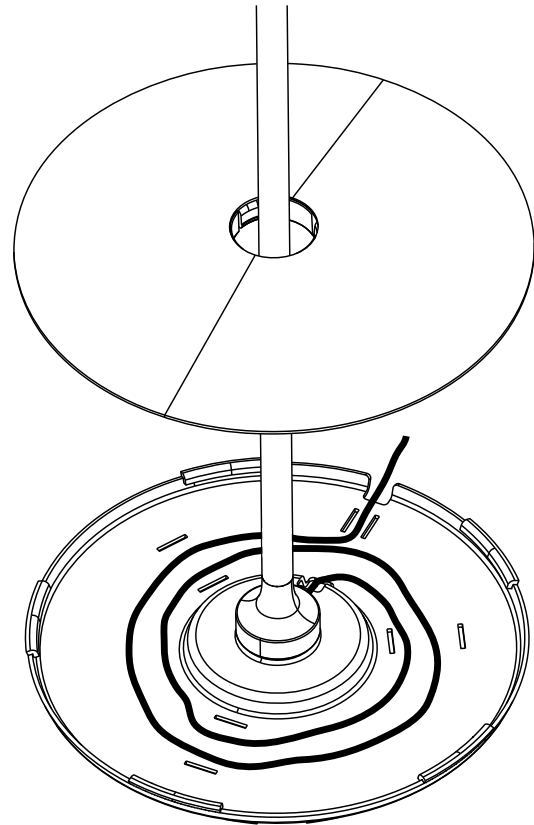

4. Irrota välike vaahtomuovista ja kiinnitä painamalla kevyesti pohjalevyn kaapelinsuojaa.
5. Irrota sininen suojakalvo Loewe klang 5:n tukijalasta.

Loewe klang 5:n yhdistäminen Digital Audio Link -liitännän kautta

DIGITAL AUDIO LINK IN-liitännässä Loewe klang 5 voidaan liittää televisioosi¹.

Kytke ennen Loewe klang 5 yhdistämistä TV-vastaanotin pois päältä.

Yhdistä mukana toimitetulla verkostokaapelilla **DIGITAL AUDIO LINK**-liitäntä Loewe-TV:ssä **DIGITAL AUDIO LINK IN**-liitäntään Loewe klang 5. Toisen Loewe klang 5:n liittämiseksi liitä **DIGITAL AUDIO LINK OUT**-liitäntä ensimmäisessä Loewe klang 5:ssa **DIGITAL AUDIO LINK IN**-liitäntään toisessa Loewe klang 5:ssa

Yhdistä mukana toimitetulla verkkokaapelilla liitäntä **220-240 V ~ 50/60 Hz** Loewe klang 5 pistorasiaan 220-240V 50/60 Hz. 220-240V 50/60 Hz.

TV-vastaanottimeesi

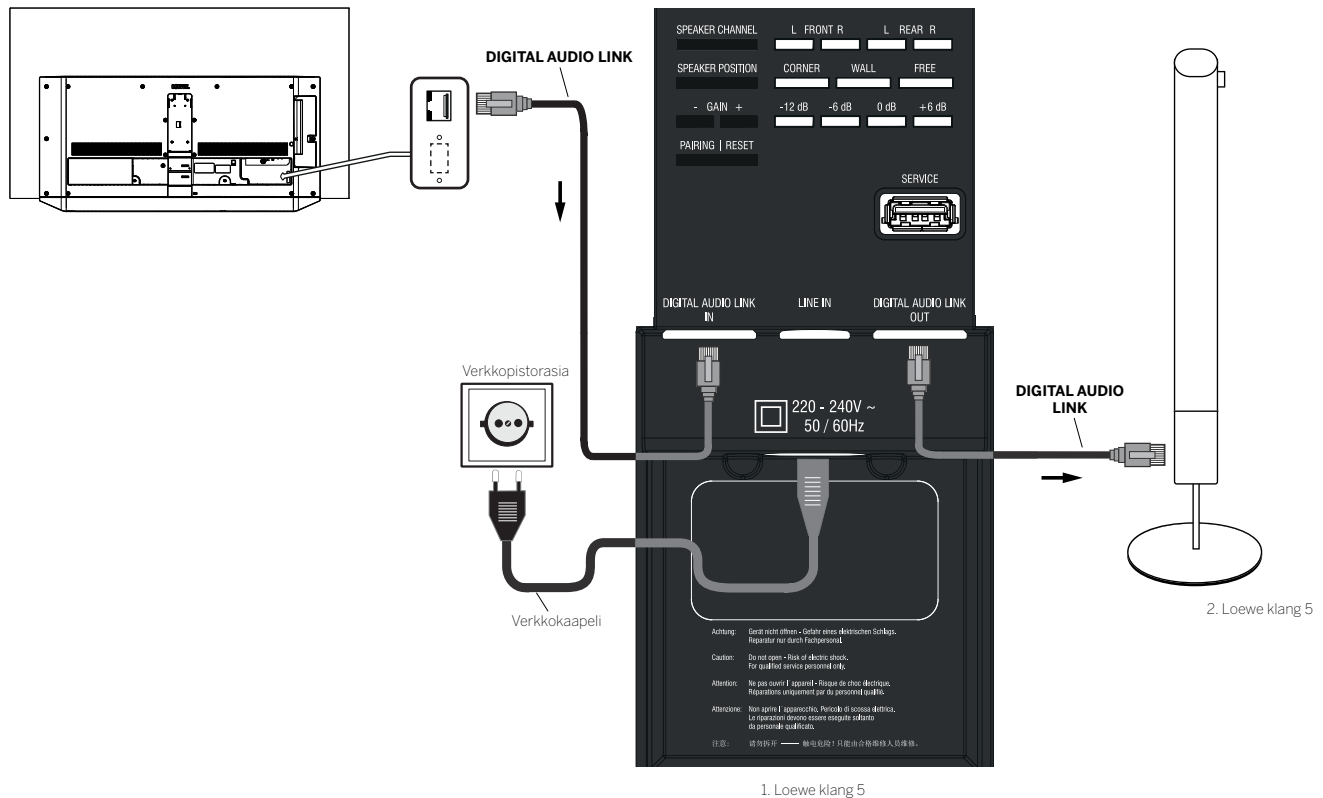

¹DIGITAL AUDIO LINK -liitännän käytettävissä olominen ja sijainti riippuu vastaavasta laitetypistä.

Säädöt suoraan Loewe klang 5:ssa

Varmista, että kaikki kaapelit on oikein yhdistetty, ennen kuin aloitat käyttöönoton ja säätämisen.

LED-näyttö

Tila näytetään 10 sekunnin ajan, sen jälkeen kaikki LEDit sammuvat. Jos painat käyttöpainiketta, näytöt kytkeytyvät takaisin päälle.

Säädöt käyttöpainikkeilla

Voit suorittaa monilla käyttöpainikkeilla erilaisia Loewe klang 5-säätöjä. Niihin kuuluvat LEDit näyttävät vastaavan tilan. LED-näyttö kytkeytyy 10 s jälkeen pois päältä, mutta jos jotain käyttöpainikkeista painetaan, LEDit kytkeytyvät uudelleen päälle.

Kun Loewe klang 5 yhdistetään DIGITAL AUDIO LINK -liitännän kautta TV-vastaanottimeen (mallityyppi SL3xx ja ylempi), voidaan säädöt GAIN suorittaa TV-vastaanotimesta. GAIN-asetus on saatavilla vain paikallisesti, jos kaiuttimia käytetään suoraan LINE IN:n kautta

Jos Loewe klang 5:n liitetään LINE IN-liitännän kanssa mihin tahansa äänilähteeseen, nämä asetukset tulee tehdä suoraan Loewe klang 5:een.

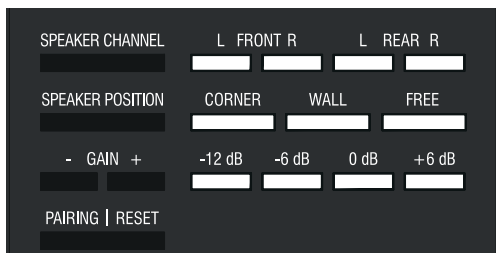

Kaikki säädetyt arvot säilyvät ennallaan, kun Loewe klang 5 kytetään pois ja uudelleen päälle.

Säätö SPEAKER CHANNEL

SPEAKER CHANNEL -painikkeella voidaan valita suoraan kanava, jota haluaan kuunnella eri kaiuttimista.

Valinta **FRONT L/R**:

Jos kaiutin on edessäsi, TV:n vieressä, valitse ETUVASEN tai ETUOIKEA.

Valinta **REAR L/R**:

Jos kaiutin on takanasi, valitse TAKAVASEN TAI TAKAOIKEA..

Säätö SPEAKER POSITION

SPEAKER POSITION -painikkella kaiuttimelle voidaan etsiä paras mahdollinen paikka. Kolme LED-näyttöä **CORNER / WALL / FREE** näyttävät valitun säädön.

i Asetus **SPEAKER POSITION** suoritetaan vain Subwooferista.

Valinta **CORNER**:

Jos Loewe klang 5 on sijoitettu huoneen nurkan lähelle, valitse **CORNER**.

Valinta **WALL**:

Jos Loewe klang 5 on sijoitettu seinän lähelle, valitse **WALL**.

Valinta **FREE**:

Jos Loewe klang 5 on sijoitettu vapaasti tilaan, valitse **FREE**.

Säätö GAIN +/-

Painikkeilla **GAIN +/-** voit säätää perusäänenvoimakkuuden. Neljä LED-valoa **-12 dB / -6 dB / 0 dB / +6dB** näyttävät asetetun tason.

Asetusluetta -12 dB - +6 dB voidaan muuttaa dB:n välein. Arvoilla -12 dB, -6 dB, 0 dB, +6 dB syttyy kulloinkin vain siihen liittyvä LED. Väliarvoille LED-valoja voidaan himmentää vastaavasti.

i Loewe klang 5:n liitäntä DIGITAL AUDIO LINKiin tehtäessä säädetään tasoa television äänikomponenttiavustajassa (kaiutintason sovittaminen, ks. sivu 13).

i Kun Loewe klang 5 liitetään LINE IN-liitännän kautta, asetukset on käytettävissä heti paikallisesti kaiuttimessa.

PAIRING-säätö

PAIRING -painikkeella voit yhdistää Loewe klang 5:n langattomasti Loewe klang -linkkiboksin kanssa ja ottaa sen heti käyttöön.

Loewe klang link Box ei kuulu toimitukseen, voit hankkia sen erikseen kauppiaaltaasi

Loewe klang 5:n liittäminen Loewe klang -linkkiin

- i** Et voi käyttää järjestelmää sekaisin. Valitse joko langaton tai kaapeliiliitäntä. TV tunnistaa automaattisesti, käytetäänkö sitä langattomasti vai kaapelilla.
- i** Ennen kuin aloitat laiteparin muodostamista, varmista, että oikea kaiutin on liitetty, ja että kaikki mahdolliset asetukset (SPEAKER CHANNEL / SPEAKER POSITION) on valittu oikein.

HOME

HOME: Avaa näkymä **Home**.



◀ ▶ ▲ ▼ **Järjestelmäasetukset** merkitään,
OK Järjestelmäasetukset avaa.

- ▲ ▼ **Liitännät** valitse,
 - ▶ siirry seuraavaan sarakkeeseen.
- ▲ ▼ **Äänikomponentit** valitse,
 - ▶ siirry seuraavaan sarakkeeseen.

Äänentoisto...

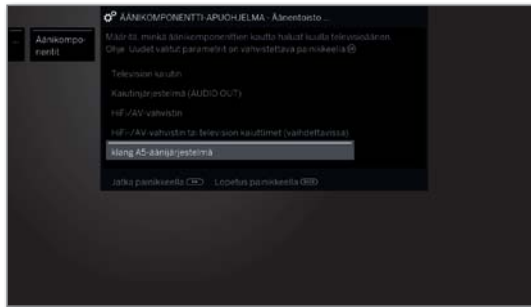

▲ ▼ **klang 5-äänijärjestelmä** valitse,
OK vahvista valinta.



▶▶ Jatka seuraavaan vaiheeseen.

Kaiuttimen
määrittely



◀ ▶ **Kytkeä** valitse.



▶▶ Jatka seuraavaan vaiheeseen.

Sen jälkeen, kun **Kytkeä** on valittu, ja kaiutin on herätetty painamalla mitä tahansa painiketta, paina jokaisessa Loewe klang 5 -kaiuttimessa **PAIRING**-painiketta. Kaiutin ja televisiosi muodostavat laiteparin automaattisesti. Liitetty kaiutin näytetään kytkentävalikossa.



▶▶ **Kytkeä** lopeta.

Kun **laiteparin muodostus** on tehty oikein, seuraavaksi konfiguroidaan Loewe klang 5:n TV-laitteeseen (Loewe klang 5:n konfigurointi, ks. sivu 12).

Loewe klang 5:n konfigurointi

Loewe klang 5 -audiojärjestelmän käyttämiseksi poistu vielä äänikomponentti-avustajasta. Konfigurointiesimerkissä oletuksena on 2.0-järjestelmä.

Konfiguroinnin voi hakea esiin kohdan **Järjestelmäasetukset – Liitännät – Äänikomponentit** kautta.

i Valikkokohtien järjestys ja esitystapa voi olla erilainen, kuin tässä kuvatussa tapauksessa.

Äänentoisto...



▶▶ Jatka seuraavaan vaiheeseen.

Kaiuttimen
määrittely

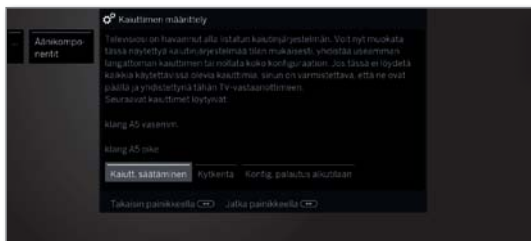

Löydetyt kaiuttimet näytetään listattuna.

◀ ▶ **Kaiuttimen säätäminen** valitse.



▶▶ Jatka seuraavaan vaiheeseen.

TV-kaiutin
keskikaiuttimena

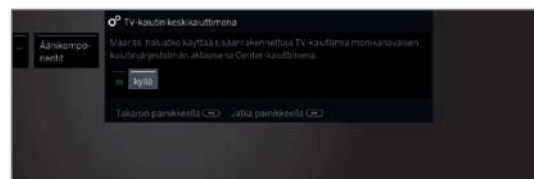

◀ ▶ Valitse, käytetäänkö **TV-kautinta** keskikaiuttimena.

i Jos valitset **ei**, niin sulloinetukaiuttimet toistavat myös lisäkeski-ääniosuudet.



▶▶ Jatka kohtaan **Etäisyys vasempaan etukaiuttimeen**.

Etäisyys
vasempaan
etukaiuttimeen

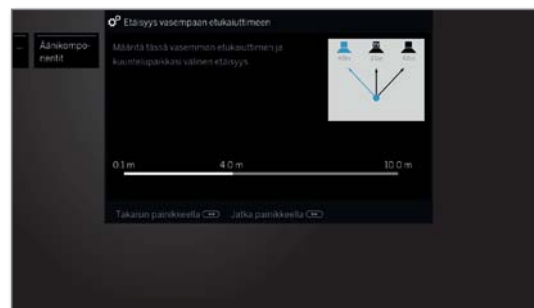

◀ ▶ Säädä 10 cm -askelin vasemman etukaiuttimen etäisyys kuuntelupaikkaasi.

i Mittaa etäisyydet kuuntelupaikastasi kaikkiin etukaiuttimiin ja keskikaiuttimeen (jos sellaista käytetään). Järjestelmä laskee niistä kaiutinsignaalin viiveajat, niin että kuuntelija vastaanottaa ne yhtä aikaa.



▶▶ Säädä edelleen etäisyys kaikkiin muihin kaiuttimiin sekä myös



◀ ▶ Senhetkinen valittuna oleva kaiutin on merkitty sinisellä.

Etäisyyden säädön jälkeen.



▶▶ Jatka **Äänenvoimakkuustason säätäminen**.

Äänenvoimakkuustason säätäminen



- ◀ ▶ Säädä kaiuttimen äänenvoimakkuus.
- ▲ ▼ Kaiuttimen valinta.
Senhetkinen valittuna oleva kaiutin on merkitty sinisellä.

i Äänen tasapainoisen toiston vuoksi tulee kaikkien kaiuttimien olla säädettynä samalle äänenvoimakkuustasolle. Jokaisesta kaiuttimesta toistetaan peräjälkeen automaattisesti kohinasignaali. Aseta kuuntelupaikastasi käsin jokainen kaiutin samalta kuullostavalle äänenvoimakkuudelle.

Viimeisen kaiuttimen mukautuksen jälkeen.

BACK

Back: Lopeta apuohjelma.

Liitännän äänikomponenttien apuohjelma ja kaiutinjärjestelmän asetukset on siten suoritettu loppuun.

Ohjelmiston päivitys

Ohjelmistopäivitys DIGITAL AUDIO LINK

Jos Loewe klang 5 -ohjelmistosta on saatavilla uusi versio kun television ohjelmisto päivitetään, se päivitetään DIGITAL AUDIO LINK -käyttöliittymän kautta. Lisätietoja ohjelmistopäivityksistä löytyy TV-laitteen käyttöohjeesta.

i Älä irrota kaitutinta verkosta päivityksen aikana.

Loewe klang 5
Käyttöohje
Tekniset tiedot
Jätehuolto/vaatimustenmukaisuus

Tekniset tiedot

Til. Nr.	56221xxx
Ympäristön lämpötila [°C]	Min. 5 / Max. 35
Kosteus [%]	Max. 80
Mitat [L x K x S cm]	28,0 (11,8*) x 28,0 (11,8*) x 136,0 (114,5*) *ilman jalkaa
Paino [kg]	11,5
Digitaaliset vahvistimet	1 x 55 W + 2 x 27,5 W + 1 x 25 W (Sinus)
Akustinen periaate	Kolmiliitintäinen MTM-järjestys
Kaiuttimien paikka	2 x 3-tuumaa matala ääni Lsp, 2 x 3 Zoll matala ääni- / keski Lsp, 1 x 1 Zoll korkea ääni-Lsp
Verkköjännite [Voltia 50/60 Hz]	220 - 240
Tehonotto [Wattia]	170
Verkon valmiustila [Wattia]	< 0.5
Asetuksen voimakkuus	[dB] - 12 / + 6
Siirtoalue (akustinen)	55Hz - 22kHz (ff13dB)
Maksimiäänepaine	106 dBA ffl 1 m:n etäisyydellä
Siirtoalue (elektroninen)	20Hz - 50kHz
Jakorasiat	DAL IN (RJ45) / DAL OUT (RJ45) / LINE IN (Cinch)
Tuloherkkyys	250 mV / 20kOhm (@ + 6 dB voimakkuus)
Signaalin tunnistus	>1 mV Line IN:ssä
Langaton siirto	5,8 GHz
Äänen optimointi	Kulma, seinä, vapaasti seisova

Jätehuolto

Pakkaus ja laatikko

Pakkauksen hävittämistä koskevien maakohtaisten määräysten mukaisesti maksamme palkkion valtuutetuille kierrätyspisteille, jotka noutavat pakkaukset jälleenmyyjiltä. Suosittelemme kuitenkin, että säilytät alkuperäisen pakkauslaatikon ja muut pakkausmateriaalit, jotta laitteen voi tarvittaessa kuljettaa mahdollisimman turvallisesti.

Laitte



Huomautus: EU-direktiivissä 2002/96/EY on määritetty käytettyjen elektroniikkalaitteiden asianmukainen takaisinotto, käsittely ja kierrätys.

Vanhat elektroniset laitteet täytyy sen takia hävittää erikseen. Älä siis hävitä tätä laitetta tavallisen talousjätteen mukana! Voit palauttaa vanhan laitteen maksutta asianomaisiin palautuspisteisiin tai toimittaa sen jälleenmyyjällesi ostaessasi vastaavan uuden laitteen. Lisätietoa vanhan laitteen palauttamisesta saat paikallisilta hallintoviranomaisilta (myös EU:n ulkopuoliset maat).

Vaatimustenmukaisuus / valmistajan vakuutus



Loewe Technologies vakuuttaa, että tämä tuote on direktiivin 1999/5/CE keskeisimpien vaatimusten ja muiden asiaa koskevien säännösten sekä kaikkien voimassa olevien EU-direktiivien mukainen.

Täydellinen vaatimustenmukaisuusvakuutus löytyy kotisivuiltamme osoitteesta

www.loewe.tv/fi/palvelut/kaeyttoehjekirjasto

Julkaisutiedot

Loewe Technologies GmbH
Industriestrasse 11
D-96317 Kronach
www.loewe.tv

Printed in Germany
Toimituspäivämäärä 11/16-2.0 PS
© Loewe Technologies GmbH, Kronach

Kaikki oikeudet pidätetään, myös oikeus käännöksiin, teknisiin muutoksiin ja virheisiin.