

---

# Audiodesign

Loewe klang 5



Instrucciones de manejo

---

**LOEWE.**



---

<b>Índice</b> .....	<b>3</b>
<b>Muchas gracias</b> .....	<b>4</b>
<b>Volumen de suministro</b> .....	<b>4</b>
<b>Por su seguridad</b> .....	<b>5</b>
<b>Limpieza</b> .....	<b>5</b>
<b>Conexiones y dispositivos</b> .....	<b>6</b>
<b>Ejemplo de configuración</b> .....	<b>7</b>
Solución de conexión sin Loewe klang link (sistema 3.0 / 5.0).....	7
Solución de conexión con Loewe klang link (sistema 3.0 / 5.0) .....	7
<b>Loewe klang 5 con cable</b> .....	<b>8</b>
<b>Conectar Loewe klang 5 mediante Digital Audio Link</b> .....	<b>9</b>
<b>Ajustes directos en el Loewe klang 5</b> .....	<b>10</b>
Ajustes mediante botones de control .....	10
<b>Sincronización con Loewe klang link</b> .....	<b>11</b>
<b>Configuración del Loewe klang 5</b> .....	<b>12</b>
<b>Datos técnicos</b> .....	<b>14</b>
<b>Eliminación</b> .....	<b>14</b>
<b>Declaración de conformidad del fabricante</b> .....	<b>14</b>
<b>Aviso legal</b> .....	<b>14</b>

---

## Muchas gracias.

por haberse decidido por un producto de Loewe. Nos complace mucho contarle entre nuestros clientes.

Loewe es un nombre asociado a una exigente calidad en la técnica, el diseño y la facilidad de manejo. Esto se aplica también en nuestros televisores, DVD/Blu-ray, equipos de audio y accesorios.

Ni la técnica ni el diseño deben ser una meta en sí mismos, sino que les deben proporcionar a nuestros clientes el mayor placer para la vista y el oído.

También en el diseño hemos tenido en cuenta las tendencias más actuales. A fin de cuentas, usted ha adquirido un dispositivo de alta calidad, del que podrá disfrutar durante mucho tiempo sin cansarse de él.

El Loewe klang 5 de Loewe está adaptado a los televisores y a los sistemas de sonido Loewe.

Los televisores Loewe con decodificador de audio multicanal digital integrado, transmiten las señales de audio al Loewe klang 5 a través de una conexión DIGITAL AUDIO LINK. Puede modificar la configuración y los ajustes del Loewe klang 5 cómodamente con los televisores Loewe actuales.

Además, puede utilizar el altavoz Loewe klang 5 con otras fuentes de audio mediante una conexión analógica LINE IN.

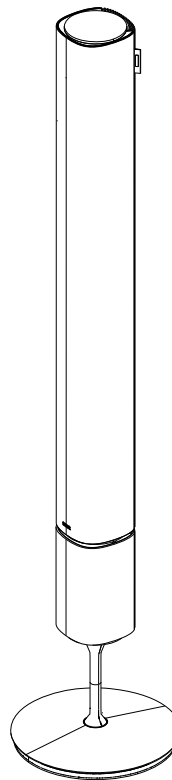
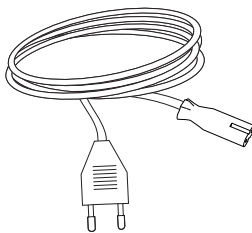
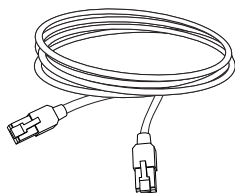
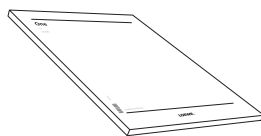

## Volumen de suministro

- 2 x Loewe klang 5
- 2 x Cable de alimentación de red
- 2 x Cable de red
- 1 x medio auxiliar de montaje (perfil de espuma de PE)
- Manual de instrucción



## Por su seguridad

Por su propia seguridad y para evitar daños innecesarios a su dispositivo, lea y siga las siguientes instrucciones de seguridad.

- Este dispositivo ha sido diseñado exclusivamente para la reproducción de señales de audio.
- Desenchufe el aparato antes de conectar o desconectar otros aparatos o altavoces.
- No deje funcionando el dispositivo sin estar usted presente. Desenchufe el aparato en caso de ausencias largas.
- Se debe tener fácil acceso al enchufe de red para poder desconectar el dispositivo de la red en cualquier momento.
- Cuando retire el enchufe de red, no tire del cable, sino de la cubierta del enchufe. En caso contrario, los cables del interior del enchufe podrían sufrir daños y provocar un cortocircuito al volver a ser conectado a la red.
- En caso de tormenta, desenchufe el cable de red. Las sobretensiones provocadas por un rayo pueden dañar el dispositivo.
- Coloque el aparato sobre una superficie estable y plana.
- No coloque el dispositivo en las proximidades de fuentes de calor potentes ni en lugares expuestos a la radiación solar directa.
- No coloque sobre el dispositivo objetos llenos de líquido. 
- Mantenga el dispositivo en todo momento alejado de velas y otras fuentes de fuego a fin de evitar la propagación del fuego. 
- Si lo instala en un armario o en una estantería cerrada: deje un espacio libre de aprox. 10 cm alrededor del dispositivo para que el aire pueda circular libremente y no se produzca ninguna acumulación de calor ni presión acústica.
- No obstruya en ningún caso la entrada de aire al Loewe klang 5. Asegúrese de que el aparato está a suficiente distancia de la pared (> 10 cm).
- Coloque los cables de altavoz y de audio de manera que no puedan sufrir daños. El cable de red no se debe doblar ni colocar sobre bordes afilados, tampoco se debe pisar ni exponer a productos químicos; esto último también es aplicable a todo el equipo. Un cable de conexión a la red con un aislamiento defectuoso puede provocar descargas eléctricas y representa un peligro de incendio, por lo que debe sustituirse antes de continuar utilizando el aparato.
- Los altavoces crean zonas de dispersión magnética que actúan alrededor de la carcasa. Recomendamos una distancia mínima de > 0,5 m con los equipos con sensibilidad magnética, como por ejemplo soportes de datos magnéticos, etc.
- Si ha trasladado el dispositivo de un ambiente frío a uno caliente, déjelo apagado durante aprox. una hora, ya que en caso contrario podría condensarse la humedad. Enciéndalo solamente cuando éste haya alcanzado la temperatura ambiente. De este modo, evitará daños graves en los componentes.

- **ATENCIÓN:** a fin de evitar descargas eléctricas, no abra nunca el aparato. En el interior de la carcasa no se encuentran piezas que puedan ser reparadas por el usuario. Encargue los trabajos de reparación únicamente a un comerciante especializado de Loewe .

Proteja el dispositivo de ...

- agua, humedad, gotas y salpicaduras de agua, vapor
- golpes y cargas mecánicas
- campos magnéticos y eléctricos
- voltajes superiores a los indicados
- Frío, calor, radiación solar directa y fuertes cambios de temperatura.
- polvo
- tapas que impidan la entrada de aire
- manipulaciones en el interior del dispositivo

Este dispositivo ha sido construido únicamente para ser utilizado en un entorno doméstico. Las prestaciones de garantía solamente cubren este uso previsto. Encontrará la denominación del producto en la placa de características colocada en la parte inferior del televisor.

## Limpieza

Limpie la superficie de aluminio del Loewe klang 5 únicamente con un paño húmedo, suave y limpio (sin emplear ningún tipo de limpiador abrasivo).

La carcasa del Loewe klang 5 está revestida con material textil. Aspire la superficie con regularidad con una boquilla de cepillo suave.

En caso de suciedad o manchas:

Humedezca un paño suave blanco con lejía o un quitamanchas convencional y frote sobre la mancha con suavidad. También puede tratar la mancha directamente con un spray quitamanchas en seco convencional (aspirar polvo).

No humedezca la tela de revestimiento directamente con lejía o quitamanchas (riesgo de formación de cercos). No utilice disolventes para la limpieza de la tela.

**i** Tenga en cuenta las instrucciones de uso del fabricante al utilizar quitamanchas.

**i** Si se limpia el revestimiento textil con nicotina a presión, existe riesgo de formación de cercos.

## Conexiones y dispositivos

### Posición de las conexiones y elementos de control

Las conexiones y los elementos de control están bajo la tapa que hay en la parte posterior del altavoz. La tapa se encuentra en la parte inferior del altavoz. Reconocerá el comienzo de la tapa por la interrupción en el material de la parte posterior del altavoz. La tapa se abre cómodamente utilizando ambas manos.

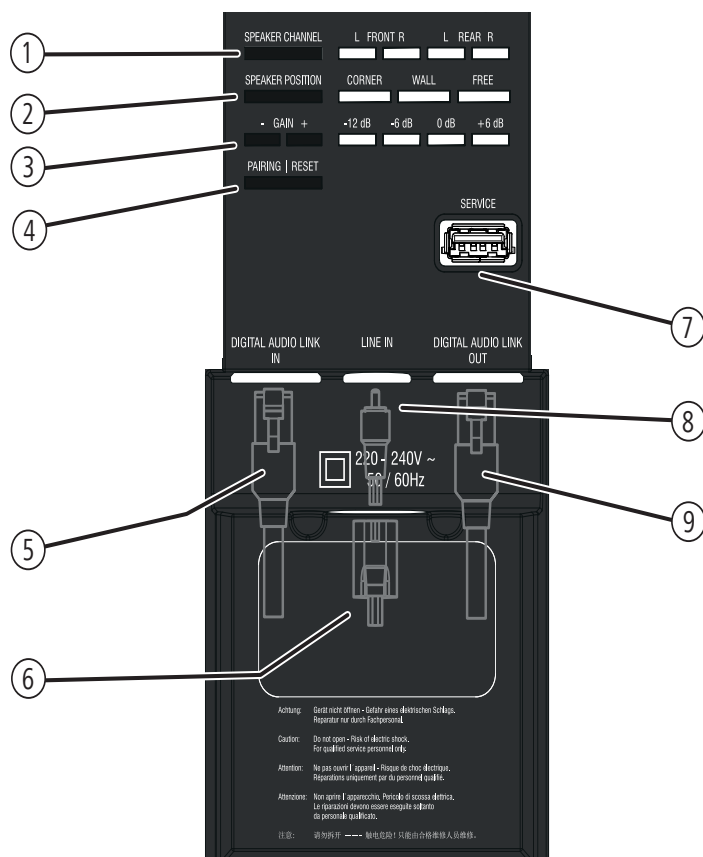

- ① **CANAL DEL ALTAVOZ** - Ajuste / Visualización del canal
- ② **POSICIÓN DEL ALTAVOZ** - Ajuste / Visualización de la posición
- ③ **GANANCIA - / +** - Ajuste / Visualización de la intensidad del volumen
- ④ **SINCRONIZACIÓN** - Conexión con el televisor
- ⑤ **DIGITAL AUDIO LINK IN** - Entrada de sonido (digital)
- ⑥ **220-240 V ~ 50 / 60 Hz** - Conexión a la red eléctrica
- ⑦ **SERVICIO** - Interfaz de servicio para uso interno
- ⑧ **LINE IN** - Entrada de sonido (analógico)
- ⑨ **DIGITAL AUDIO LINK OUT** - Salida de sonido (digital)

## Ejemplo de configuración

### Solución de conexión sin Loewe klang link (sistema 3.0 / 5.0)

Al configurar un sistema 2.0 / 3.0 / 5.0, el Loewe klang 5 se conecta a la fuente de audio mediante DIGITAL AUDIO LINK.

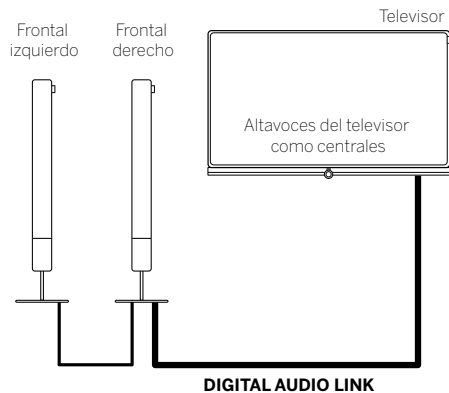

Ejemplo para sistema 3.0

### Solución de conexión con Loewe klang link (sistema 3.0 / 5.0)

Para ampliar su sistema de altavoces con Loewe klang link Box también puede utilizar el sistema sin cables. Si utiliza el sistema sin cables, no podrá conectar más altavoces por cable. No es posible un uso mixto (con cable / sin cable).

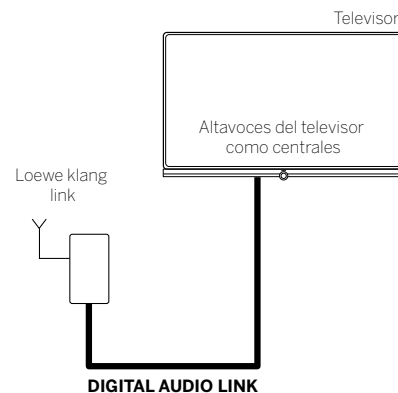

Ejemplo para sistema 3.0

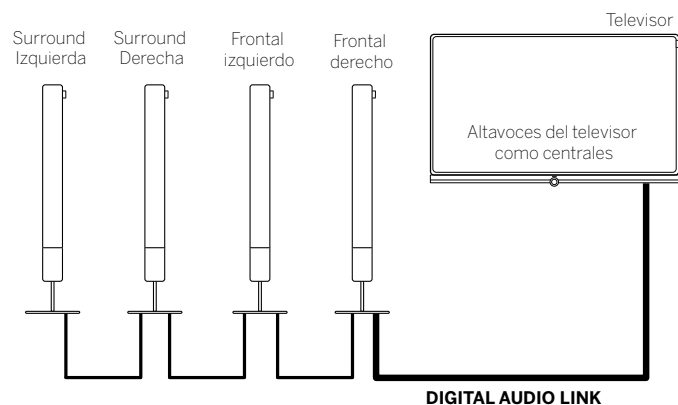

Ejemplo para sistema 5.0

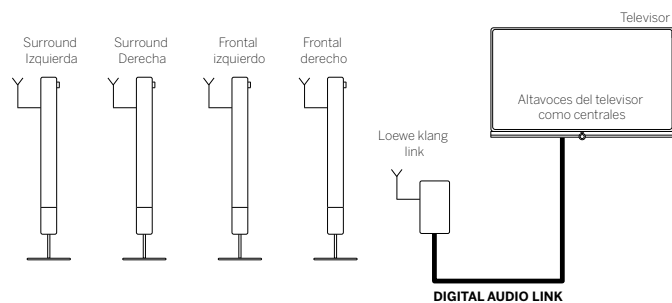

Ejemplo para sistema 5.0

Encontrará cómo conectar el Loewe klang 5 mediante DIGITAL AUDIO LINK en la página 9.

En las instrucciones de Loewe klang link puede ver cómo conecta el Loewe klang 5 mediante Loewe klang link.

## Loewe klang 5 con cable

Puede pasar directamente el cable de conexión por el soporte a través de una abertura en la base del altavoz y colocarlo de forma prácticamente invisible.

Siga estos pasos para evitar arañazos y daños en su altavoz y hágalo con mucho cuidado.

1. Levante la tapa de los cables para retirarla.
2. Coloque el separador de espuma suministrado a través del tubo de soporte.

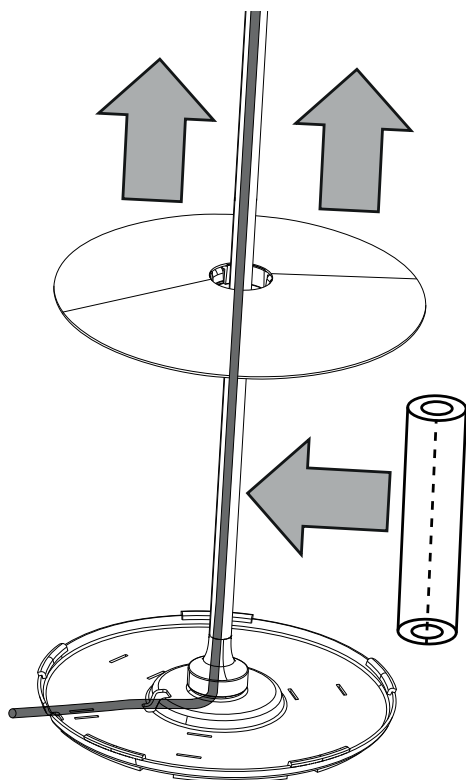

3. Coloque el cable de conexión en el pie del Loewe klang 5

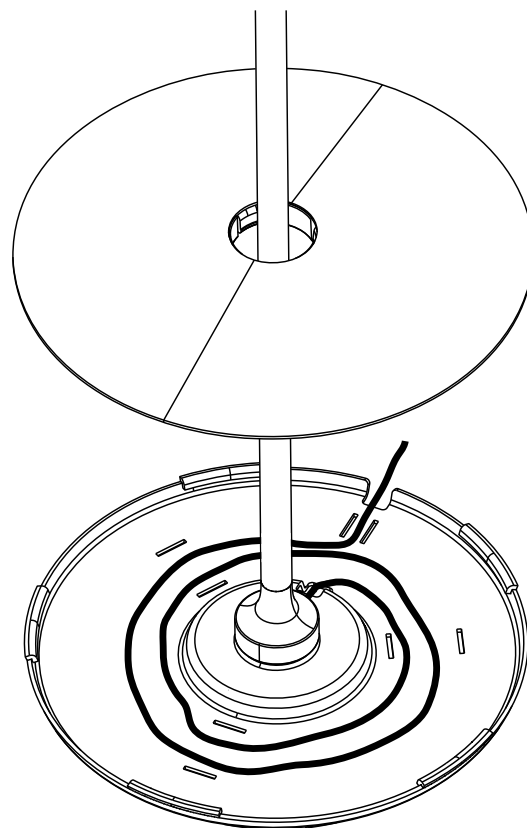

4. Retire el separador de espuma y fije la tapa para cables de la placa de base mediante una leve presión.
5. Retire el plástico azul del pie del Loewe klang 5.



## Conectar Loewe klang 5 mediante Digital Audio Link

La conexión **DIGITAL AUDIO LINK IN** le permite conectar su Loewe klang 5 digital con su televisor<sup>1</sup>.

Desenchufe el televisor antes de conectar el Loewe klang 5.

Con el cable de red suministrado, conecte la interfaz **DIGITAL AUDIO LINK** de su televisor Loewe con la interfaz **DIGITAL AUDIO LINK IN** del Loewe klang 5. Para conectar otro Loewe klang 5, conecte la conexión **DIGITAL AUDIO LINK OUT** del primer Loewe klang 5 con la conexión **DIGITAL AUDIO LINK IN** del segundo Loewe klang 5.

Conecte con el cable de red suministrado el conector **220-240 V ~ 50/60 Hz** del Loewe klang 5 con un enchufe de 220-240 V 50/60 Hz.

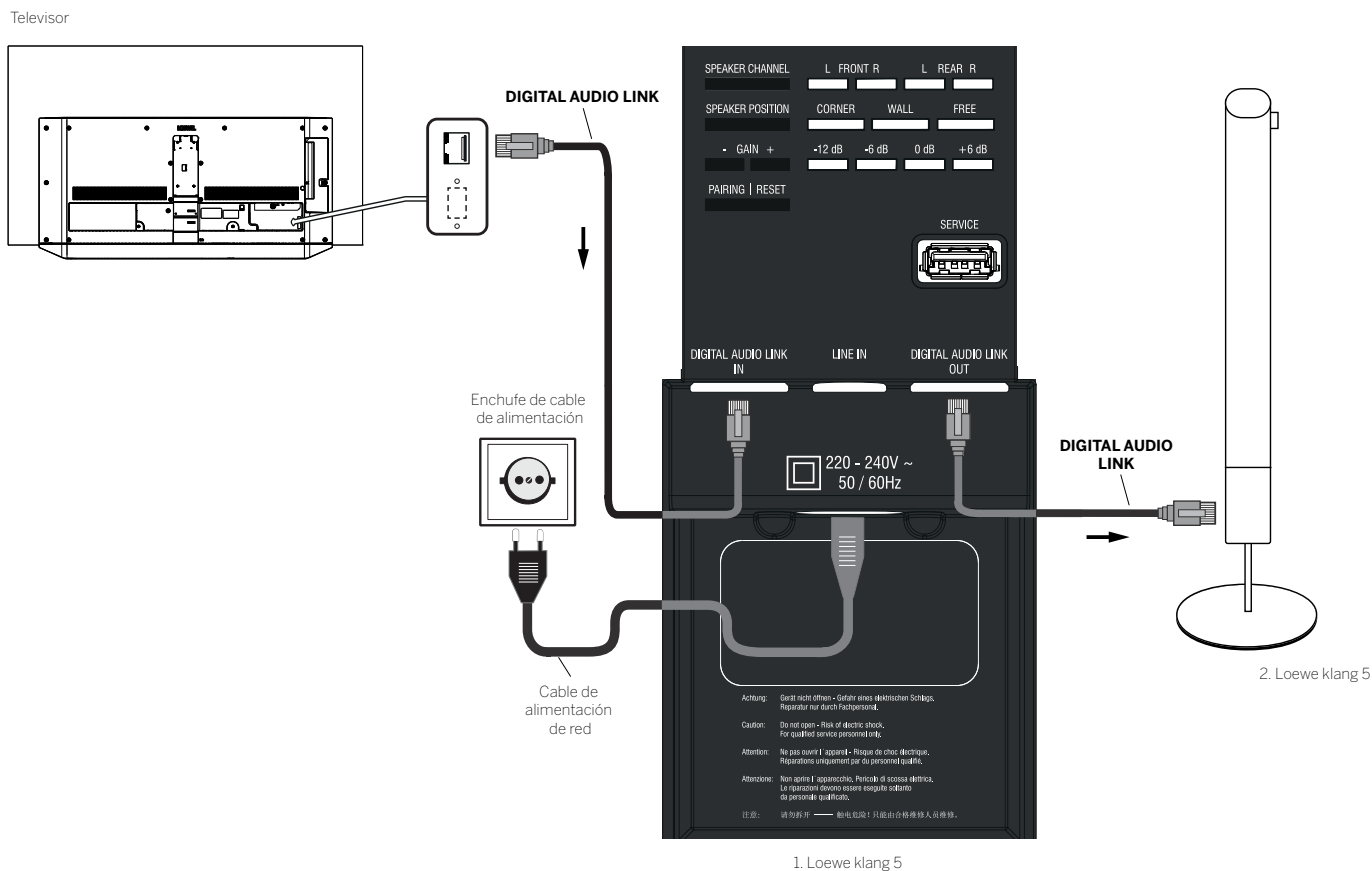

<sup>1</sup>La disponibilidad y posición de la interfaz DIGITAL AUDIO LINK depende del modelo de aparato empleado.

## Ajustes directos en el Loewe klang 5

Antes de comenzar con la configuración y la puesta en funcionamiento, asegúrese de que el cable esté conectado.

### Indicador LED

El estado se muestra durante 10 segundos; a continuación, se apagan los LED. Si presiona un botón, se indicará de nuevo.

### Ajustes mediante botones de control

Se pueden realizar diferentes ajustes en el Loewe klang 5 por medio de varios botones de control. Cada uno de los LEDs muestra el estado correspondiente. El indicador LED se apaga pasados 10 s y vuelve a encenderse si se vuelve a presionar un botón de control.

Cuando se conecta el Loewe klang 5 a través de DIGITAL AUDIO LINK a un televisor (chasis SL3xx y superior) los ajustes GAIN pueden realizarse en el televisor. La configuración GANANCIA solo está disponible de forma local al utilizar el auricular directamente con LINE IN.

Al conectar el Loewe klang 5 mediante LINE IN con cualquier fuente de audio, deberá realizar los ajustes directamente en el Loewe klang 5.

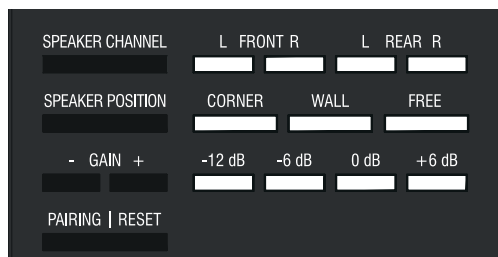

Todos los valores establecidos se conservan después de desconectar el Loewe klang 5 y volver a conectarlo.

### Ajustes SPEAKER CHANNEL

Con el botón **SPEAKER CHANNEL** puede indicar el canal que quiere recibir en el auricular.

Seleccione **FRONT L/R**:

Con el altavoz delante de usted, al lado del televisor, seleccione **FRONTAL IZQUIERDA** o **FRONTAL DERECHA**.

Seleccione **REAR L/R**:

Con el altavoz detrás de usted, seleccione **TRASERO IZQUIERDA** o **TRASERO DERECHA**.

### Ajuste SPEAKER POSITION

Con la tecla **SPEAKER POSITION** puede configurar su altavoz de la mejor manera de acuerdo con el espacio. Los tres indicadores LED **CORNER / WALL / FREE** muestran el ajuste seleccionado.

**i** El ajuste **SPEAKER POSITION** se realiza exclusivamente en el subwoofer.

Selección **CORNER**:

Si el Loewe klang 5 está situado cerca de la esquina de la habitación, seleccione **CORNER**.

Selección **WALL**:

Si el Loewe klang 5 está situado cerca de una pared, seleccione **WALL**.

Selección **FREE**:

Si el Loewe klang 5 está situado en un espacio libre, seleccione **FREE**.

### Ajuste GAIN +/-

Con los botones **GAIN +/-** puede ajustar el valor básico. Los cuatro indicadores LED **-12 dB / -6 dB / 0 dB / +6dB** muestran el nivel seleccionado.

El ajuste de -12 dB a +6 dB puede realizarse en pasos de 1 dB. En los valores -12 dB, -6 dB, 0 dB, +6 dB se ilumina el LED correspondiente. En los valores intermedios, los LED se van atenuando.

**i** Al conectar el Loewe klang 5 mediante DIGITAL AUDIO LINK, el ajuste del nivel se realiza en el asistente de componentes de sonido (Ajustar nivel de altavoz, ver página 13) del televisor.

**i** Al conectar el Loewe klang 5 mediante LINE IN, el ajuste se realiza solo de forma local en el altavoz.

### Ajuste de PAIRING

La tecla **PAIRING** le permite conectar su Loewe klang 5 sin cables con Loewe klang link Box y utilizarlo.

El producto no incluye el Loewe klang link Box. Puede adquirirlo en cualquier momento en su proveedor

## Cómo conectar Loewe klang 5 mediante Loewe klang link

- i** No es posible utilizar el sistema en modo mixto. Debe elegir entre un sistema de conexión inalámbrica o una conexión por cable. El televisor reconocerá automáticamente si la conexión es inalámbrica o por cable.
- i** Antes de comenzar la sincronización, asegúrese de que el altavoz está correctamente conectado y de que todos los ajustes posibles (SPEAKER CHANNEL / SPEAKER POSITION) son correctos.

HOME

**HOME:** Acceder a la vista **Home**.



◀ ▶ ▲ ▼ Marcar **Ajustes del sistema**.  
**OK** acceder ajustes del sistema.

▲ ▼ Seleccionar **Conexiones**.  
▶ cambiar en columna siguiente.

▲ ▼ Seleccionar **Componentes de sonido**.  
▶ Cambiar en columna siguiente.

Reproducción de sonido a través de...



▲ ▼ Seleccionar **Sistema de klang 5**.  
**OK** Confirmar selección.



▶▶ Pasar al siguiente paso.

## Configuración de altavoces



◀ ▶ Seleccionar **Conectar**.



▶▶ Pasar al siguiente paso.

Después de seleccionar **Conectar** y de encender el altavoz tocando cualquier tecla, pulse la tecla **PAIRING** en cada uno de los altavoces Loewe klang 5. El altavoz y su televisor se conectan de forma independiente. Los altavoces conectados se muestran en el menú Acoplar.



▶▶ **Conectar** finalizar.

Si la **PAIRING** se ha efectuado correctamente, configure el Loewe klang 5 desde el televisor (Configuración del Loewe klang 5, ver página 12).

## Configuración del Loewe klang 5

Para utilizar su sistema de audio Loewe klang 5 debe cerrar el asistente de componentes de sonido. Como ejemplo de configuración se ha tomado el sistema 2.0.

Se puede acceder a la configuración a través de **Sistema-Ajustes-Conexiones- componentes de sonido**.

**i** La sucesión y representación de los puntos del menú puede ser distinta de las del caso que se describe aquí.

Reproducción de sonido a través de...

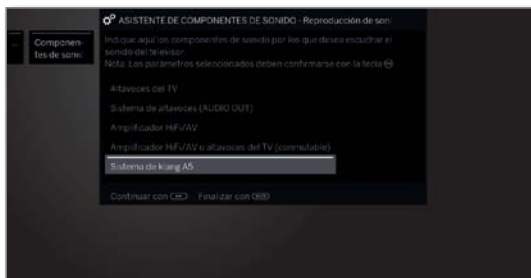

▶▶ Continuar al siguiente pas.

Configuración de altavoces



Se mostrarán los altavoces encontrados.



◀ ▶ Seleccione **Ajustar altavoces**.



▶▶ Continuar a **Altavoz del TV como alt. central**.

Altavoz del TV como alt. central



◀ ▶ Seleccione si quiere emplear el **altavoz del TV** como altavoz central.



**i** Seleccione **no**, traspasar al altavoz frontal también componente central de sonido.

▶▶ Continuar a **Distancia al altavoz frontal izquierdo**.

Distancia al altavoz frontal izquierdo



◀ ▶ En pasos de 10 cm, ajustar la distancia del altavoz frontal izquierdo respecto a su posición de escucha.

**i** Mida las distancias desde su posición de escucha hasta los altavoces frontales y el altavoz central (en caso de que lo utilice). El sistema calcula los tiempos de retardo de las señales de los altavoces para que el sonido llegue al mismo tiempo al oyente.



▶▶ Continuar del mismo modo con los demás altavoces



◀ ▶ la distancia. Los altavoces actualmente seleccionados se marcan en azul.

Después de ajustar la distancia.



▶▶ Continuar a **Ajuste del nivel de los altavoces**.

## Ajuste del nivel de los altavoces



◀ ▶ Ajustar el volumen para los altavoces.

▲ ▼ Seleccionar altavoz.

Los altavoces actualmente seleccionados se marcan en azul.

**i** Para que la reproducción del sonido sea equilibrada, debe ajustarse el mismo volumen para todos los altavoces. Uno tras otro, todos los altavoces emitirán automáticamente una señal de ruido; ajuste desde su asiento el mismo volumen para cada uno de ellos.

Después del ajuste del último altavoz.

BACK

**Back:** Cerrar el asistente.

El asistente de componentes de sonido para la conexión y la configuración de un sistema de altavoces finaliza así.

## Actualización del software

### Actualización de software mediante DIGITAL AUDIO LINK

Si al actualizar el software del televisor hay también una nueva versión del software de Loewe klang 5, se actualizará a través de la interfaz DIGITAL AUDIO LINK. Encontrará más información sobre las actualizaciones de software en el manual de instrucciones del televisor.

**i** Durante la actualización, no desenchufe el altavoz.

## Datos técnicos

Núm. ref.	56221xxx
Temperatura ambiente [°C]	Mín. 5 / Máx. 35
Humedad [%]	Máx. 80 %
Dimensiones [An. x Al. x Pr. en cm]	28,0 (11,8*) x 28,0 (11,8*) x 136,0 (114,5*) *sin pie
Peso [kg]	11,5
Fases digitales	1 x 55 W + 2 x 27,5 W + 1 x 25 W (Sinus)
Principio acústico	Configuración D'Appolito de 3 vías cerrada
Equipamiento de altavoces	Altavoz de bajos 2 x 3 pulgadas Altavoz de bajos/medios 2 x 3 pulgadas Altavoz de altos 1 x 1 pulgada
Tensión de red [Volt 50/60Hz]	220 - 240
Potencia [Watt]	170
Red standby [Watt]	< 0.5
Gama de intensidad	[dB] - 12 / + 6
Gama de transferencia (acústica)	55Hz - 22kHz (ff13dB)
Presión sonora máxima	106 dBA ffl 1 dB a 1m de distancia
Gama de transferencia (eléctrica)	20Hz / 50kHz
Tomas de conexión	DAL IN (RJ45) / DAL OUT (RJ45) / LINE IN (Cinch)
Sensibilidad de entrada	250 mV / 20kOhm (@ + 6 dB intensidad)
Reconocimiento de señal	>1 mV en Line IN
Transmisión de señal	5,8 GHz
Optimización de sonido	Esquina, pared, montaje exento

## Eliminación

### Embalaje y caja

Para la eliminación del embalaje hemos abonado un importe, de acuerdo con las legislaciones nacionales, a la gestora de residuos encargada de recoger estos embalajes en los comercios especializados. No obstante, recomendamos conservar el cartón original y el material de embalaje para transportar el dispositivo protegido, cuando fuera necesario.

### El aparato



**Atención:** la Directiva europea 2002/96/CE regula la retirada, el tratamiento y el aprovechamiento de los aparatos electrónicos usados.

Por ello, los aparatos electrónicos usados deben desecharse por separado. No deseche este dispositivo junto con la basura doméstica. Puede depositar su dispositivo usado de forma gratuita en los puntos de recogida autorizados o bien entregarlo en su comercio especializado al comprar un nuevo dispositivo similar. Para más detalles sobre la recogida (también para países no pertenecientes a la UE), consulte a las autoridades locales.

## Declaración de conformidad del fabricante



Loewe Technologies declara que este producto cumple con las exigencias actuales y con otras disposiciones de la directiva 1999/5/CE y de todas las directivas CE aplicables.

Encontrará la declaración de conformidad completa correspondiente a su televisor en Selección de productos, en:

[www.loewe.tv/es/servicio](http://www.loewe.tv/es/servicio)

## Aviso legal

Loewe Technologies GmbH  
Industriestraße 11  
D-96317 Kronach  
[www.loewe.tv](http://www.loewe.tv)

Impreso en Alemania  
Fecha de redacción 11/16-2.0 PS  
© Loewe Technologies GmbH, Kronach

Se reservan los derechos de las modificaciones técnicas, los errores y la traducción.