Audiodesign

Loewe klang 5



Betjeningsvejledning

LOEWE.

Indholdsfortegnelse	3
Mange tak	4
Leveringsomfang	4
Sikkerhed	5
Rengøring	5
Indgange og betjeningslementer	6
Konfigurationseksempler	7
Tilslutning uden Loewe klang link (system 3.0/5.0).....	7
Tilslutning med Loewe klang link (system 3.0/5.0)	7
Tilslutning af Loewe klang 5	8
Tilslut Loewe klang 5 via Digital Audio Link	9
Indstillinger direkte på Loewe klang 5	10
Indstilling via betjeningskasterne.....	10
Pairing med Loewe klang link	11
Konfiguration af Loewe klang 5	12
Tekniske data	14
Bortskaffelse	14
Konformitet / Producenterklæring	14
Kolofon	14

Mange tak

for at du valgte et Loewe produkt! Vi er glade for at have dig som kunde.

Hos Loewe tager vi udgangspunkt i teknologi, design og brugervenlighed på allerhøjeste niveau. Dette gælder for TV, DVD/Bluray, audio og tilbehør. Derfor er hverken teknik eller design et mål i sig selv, men skal medvirke til at give vores kunder den bedst mulige visuelle og lyd-mæssige oplevelse. Loewe design ligger ikke under for forbigående modeluner. Vi ved, at du har anskaffet et høj-kvalitetsprodukt, som du skal kunne holde ud at se på længere end bare til i morgen eller i overmorgen.

Loewe klang 5 er afstemt efter Loewe TV-apparater og Loewe højttalersystemer.

I Loewe TV-apparater med integreret digital multikanal-audiodekoder ledes lyd-signalerne ind i Loewe klang 5 via DIGITAL AUDIO LINK-indgangen. Konfigurationen og indstillingerne for Loewe klang 5 kan nemt foretages via de aktuelle Loewe TV-apparater.

Loewe klang 5-højttaleren kan ved hjælp af en analog LINE IN-indgang også bruges sammen med andre audioskilder.

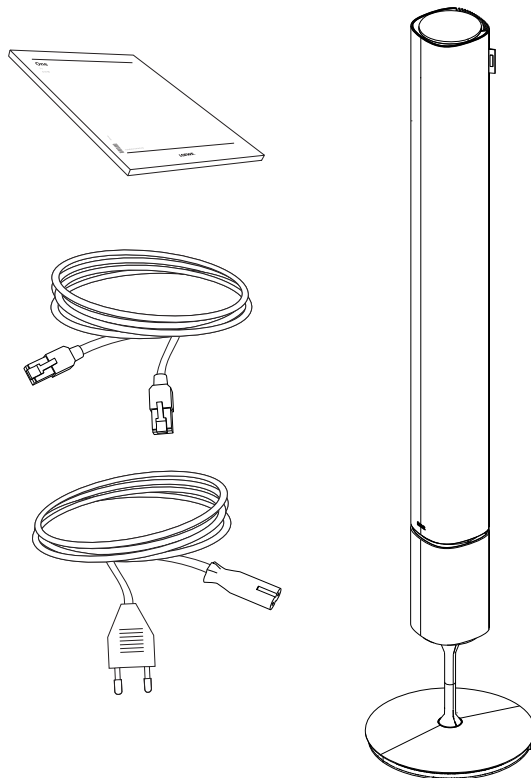

Leveringsomfang

- 2 x Loewe klang 5
- 2 x Netkabel
- 2 x Netværkskabel
- 1 x Mounting aid (PE foam profile)
- Betjeningsvejledning



Sikkerhed

For din egen sikkerhed og for at undgå unødigt skade på apparatet, skal følgende sikkerhedsanvisninger læses og overholdes:

- Dette apparat er udelukkende beregnet til gengivelse af lydsignaler.
- Træk netstikket ud, før du tilslutter eller afbryder andre apparater eller højtalere.
- Anvend ikke apparatet uden opsyn. Træk netstikket ud, hvis du er væk i længere tid.
- Netstikket skal være nemt tilgængeligt, så apparatet til enhver tid kan kobles fra nettet.
- Træk ikke i kablet, men i stikproppen, når du trækker netstikket ud. Netstkablerne kan blive beskadigede og forårsage en kortslutning, når stikket sættes i igen.
- Træk netstikket ud ved tordenvejr. Overspænding i elnettet som følge af lynnedslag kan beskadige apparatet.
- Stil apparatet på et stabilt, plant underlag.
- Apparatet må ikke opstilles i nærheden af kraftige varmekilder eller i direkte solindfald.
- Der må ikke anbringes genstande med væsker på apparatet. 
- Stearinlys og anden åben ild skal til altid holdes væk fra apparatet for at forhindre, at der opstår brand. 
- Ved placering i et skab eller en lukket reol: Der skal være ca. 10 cm fri plads omkring apparatet, så luften kan cirkulere uhindret. Derved undgås varmeophobning og påvirkning af lyd gengivelsen.
- Lufttilførslen til Loewe klang 5 må under ingen omstændigheder hindres. Sørg for, at der er tilstrækkelig stor afstand (> 10 cm) til væggene.
- Højtaler- og netkablerne skal føres således, at de ikke bliver beskadiget. Netkablet må ikke knækkes eller føres hen over skarpe kanter; undlad at træde på kablet, og sørg for, at netkablet og hele anlægget ikke kommer i berøring med kemikalier. Et netkabel med beskadiget isolering kan forårsage strømstød og udgør en brandfare, og det skal derfor udskiftes og må ikke anvendes mere.
- Højtalerne danner magnetfelter, der påvirker kabinetternes omgivelser. Vi anbefaler en minimumsafstand på > 0,5 m til magnetisk følsomme apparater som f.eks. magnetiske databærere osv.
- Hvis apparatet er bragt fra kulden ind i varme omgivelser, skal det stå slukket i ca. en time for at undgå kondensdannelse. Tænd først apparatet, når det er kommet op på stuetemperatur. Således undgås alvorlig beskadigelse af komponenterne.

- **ADVARSEL:** For at udelukke risikoen for elektrisk stød må apparatet ikke åbnes. Der er ingen dele i kabinettet, som kan repareres af brugeren. Lad alle reparationer udføre af en Loewe-forhandler.

Beskyt apparatet mod ...

- Væde, fugt, dryp- og stænkvand, damp
- Slag og mekaniske belastninger
- Magnetiske og elektriske felter
- Højere elektriske effekter end angivet
- Kulde, varme, direkte solindfald og store temperatursvingninger.
- Støv
- Ventilationshæmmende afdækning
- Indgreb i apparatets indre

Dette apparat er udelukkende beregnet til brug i hjemmet. Garantien omfatter denne bestemmelsesmæssige anvendelse.

Den nøjagtige produktbetegnelse fremgår af mærkepladen på undersiden af apparatet.

Rengøring

Aluminiumoverfladen af Loewe klang 5 må kun rengøres med en fugtig, blød og ren klud (uden stærke rengøringsmidler).

Loewe klang 5-kabinettet er beklædt med stof. Tør regelmæssigt overfladen af ved hjælp af en blød børste.

Ved tilsmudsning eller pletter

Fugt en blød, farvenerutral klud med lidt vaskemiddel opløst i vand eller almindelig flydende pletfjerner, og gnid forsigtigt pletten af. Pletten kan også behandles med almindelig tør pletfjerner (pulveropsugning).

Fugt ikke stoffet direkte med opløst vaskemiddel eller pletfjerner (fare for rande). Anvend ikke opløsningsmidler til rengøring af stoffet.

i Ved brug af pletfjerner, skal brugsanvisningen fra producenten følges.

i Ved rengøring af stofbeklædning med nikotinpletter er der risiko for, at der dannes rande.

Indgange og betjeningsselementer

Tilslutninger og betjeningsselementers position

Tilslutningerne og betjeningsselementerne er gemt under en afdækning på højtalernes bagside. Denne afdækning er for neden på højtaleren. Du kan finde afdækningens kant der, hvor der er en afbrydelse af det lamelformede materiale på højtalernes bagside. Afdækningen kan nemt fjernes med to hænder.

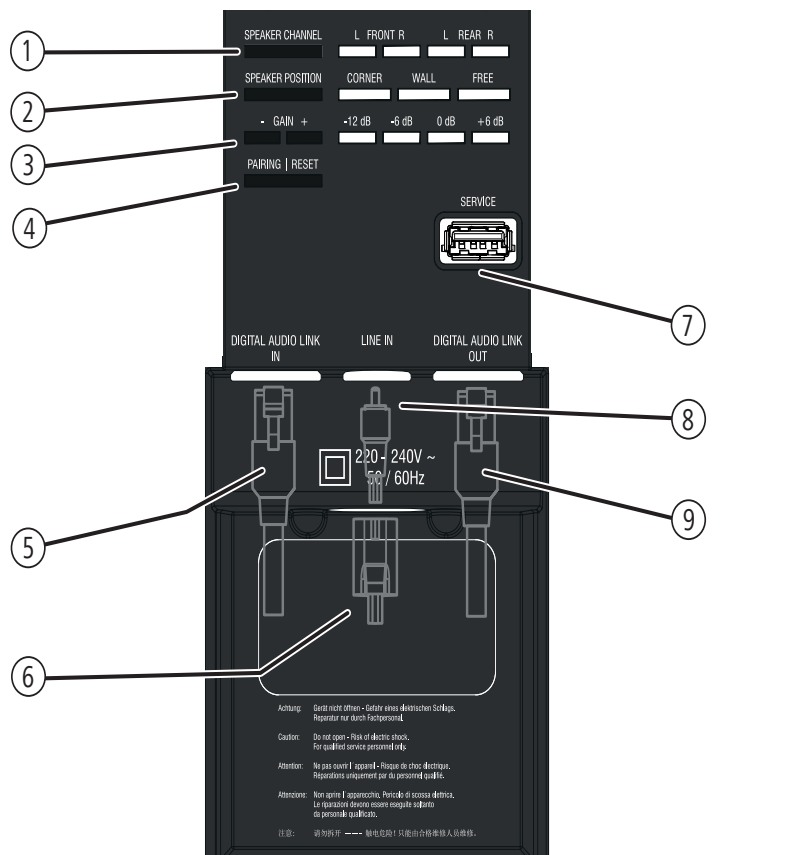

- ① **SPEAKER CHANNEL** – indstilling/visning af kanalen
- ② **SPEAKER POSITION** – indstilling/visning af positionen
- ③ **GAIN – / +** – indstilling/visning af lydintensiteten
- ④ **PAIRING** – tilslutning til Loewe klang link
- ⑤ **DIGITAL AUDIO LINK IN** – digital lydindgang

- ⑥ **220-240 V ~ 50/60 Hz** – elttilslutning
- ⑦ **SERVICE** – serviceinterface til interne formål
- ⑧ **LINE IN** – analog lydindgang
- ⑨ **DIGITAL AUDIO LINK OUT** – digital lydudgang

Konfigurationseksempler

Tilslutning uden Loewe klang link (system 3.0/5.0)

Under konfigurationen af et system 2.0/3.0/5.0 tilsluttes Loewe klang 5 til audiokilden ved hjælp af DIGITAL AUDIO LINK.

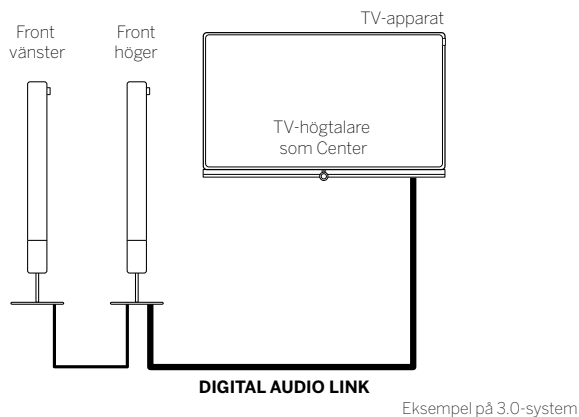

Tilslutning med Loewe klang link (system 3.0/5.0)

Udvides højttalersystemet med Loewe klang link Box, kan systemet også bruges trådløst. Når højttalersystemet bruges trådløst, kan der ikke tilsluttes flere højttalere via kabler. Blandet anvendelse (trådløs og med kabel) er ikke mulig.

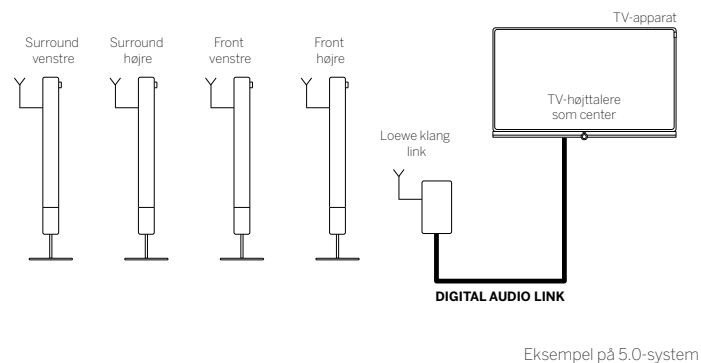
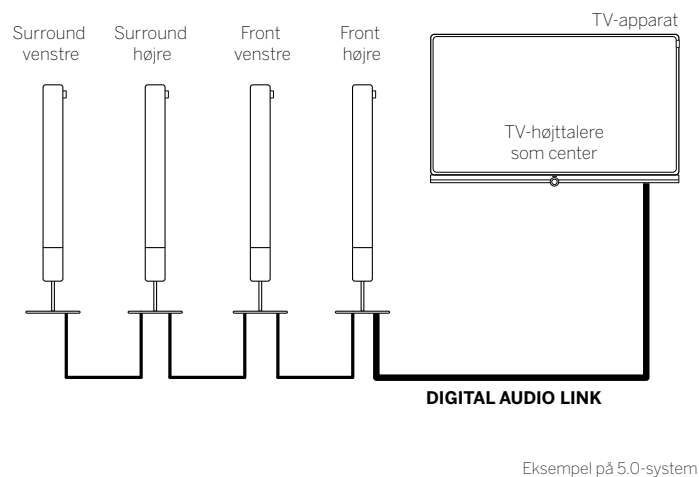
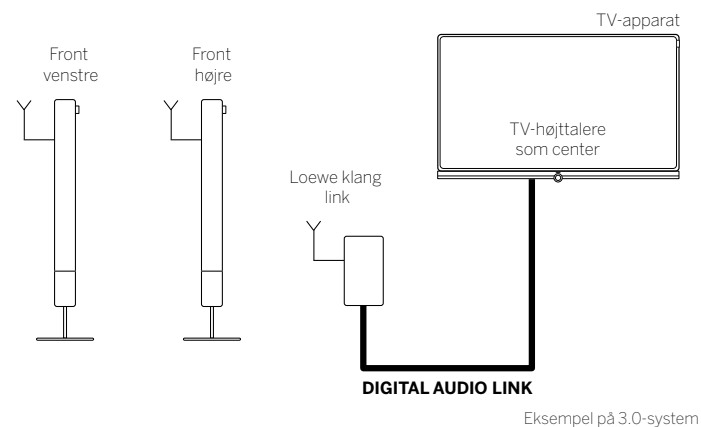

Tilslutning af subwooferen via DIGITAL AUDIO LINK er beskrevet på side 9.

For tilslutning af Loewe klang 5 via Loewe klang link se monteringsvejledningen for Loewe klang link.

Tilslutning af Loewe klang 5

Tilslutningskablerne kan gennem en åbning i bunden af højttaleren føres direkte ind i foden og dermed tilsluttes nærmest usynligt.

Brug følgende fremgangsmåde for at undgå ridser og beskadigelse af din højttaler. Vær forsigtig.

1. Fjern kabelafdækningen ved at løfte let.
2. Træk den medfølgende afstandsholder af skum over standrøret.

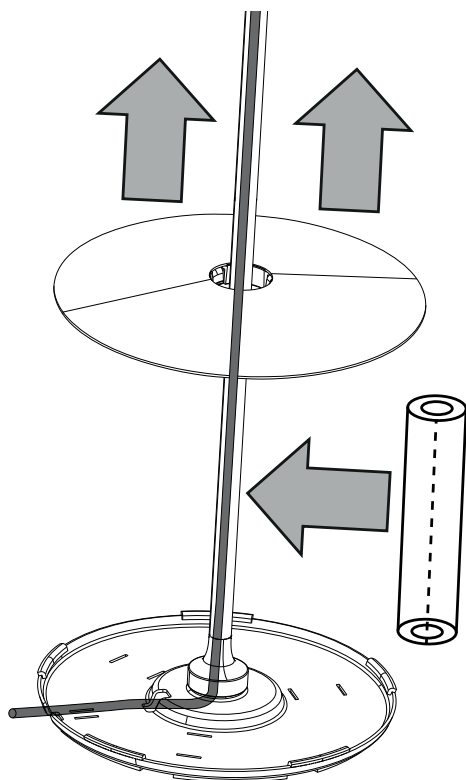

3. Før tilslutningskablerne gennem foden af Loewe klang 5.

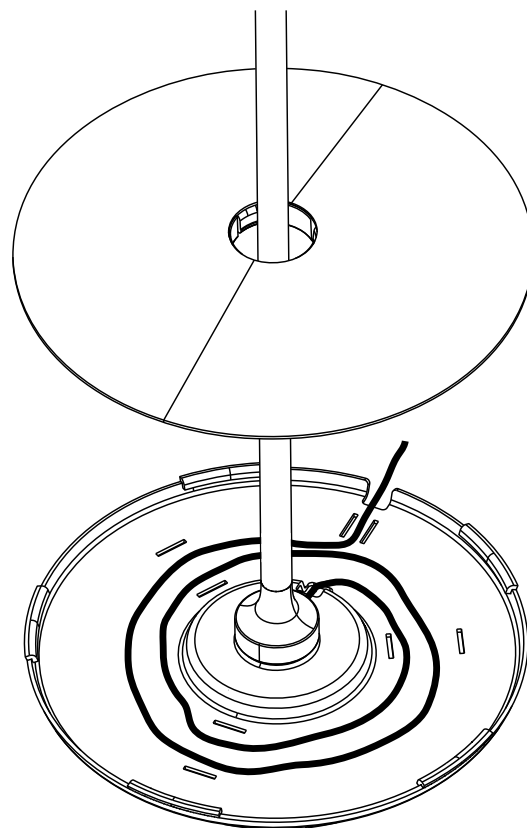

4. Fjern afstandsholderen af skum og fastgør bundpladens kabelafdækning ved at trykke let.
5. Fjern det blå beskyttelsesfolie på foden af Loewe klang 5.

Tilslut Loewe klang 5 via Digital Audio Link

Loewe klang 5 kan via **DIGITAL AUDIO LINK IN**-interfacet tilsluttes digitalt til dit TV-apparat¹.

Sluk TV-apparatet, før du tilslutter Loewe klang 5.

Med det medfølgende netværkskabel forbindes **DIGITAL AUDIO LINK**-grænsefladen på Loewe TV-apparatet med **DIGITAL AUDIO LINK IN**-grænsefladen på Loewe klang 5. For at tilslutte to Loewe klang 5 skal **DIGITAL AUDIO LINK OUT**-interfacet af den første Loewe klang 5 tilsluttes **DIGITAL AUDIO LINK IN**-interfacet af den anden Loewe klang 5.

Med det medfølgende netkabel forbindes bøsningen **220-240 V ~ 50/60 Hz** på Loewe klang 5 med en 220-240V 50/60 Hz stikdåse.

TV-apparat

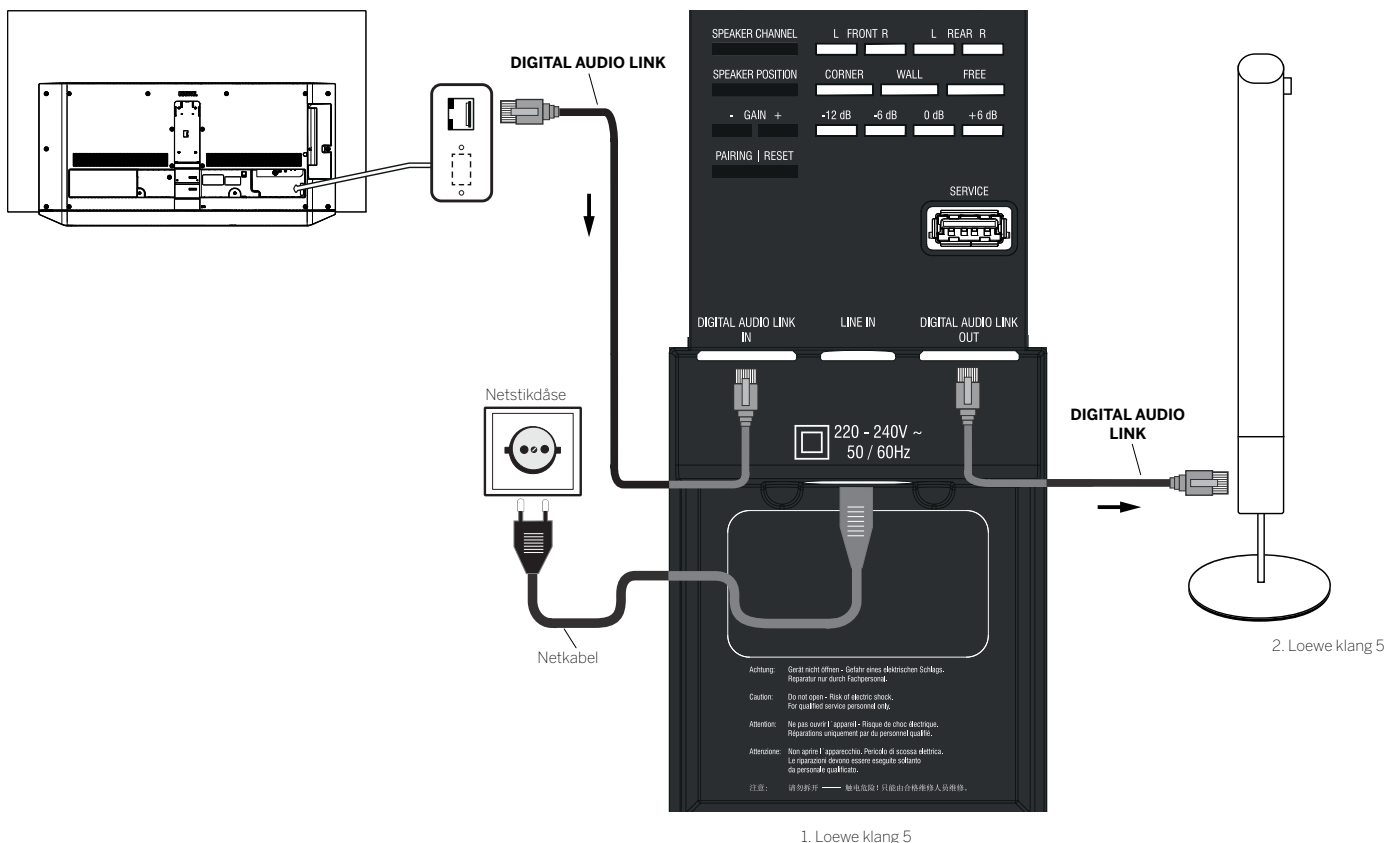

¹Tilgængelighed og placering af DIGITAL AUDIO LINK-grænsefladen afhænger af den anvendte apparattype.

Indstillinger direkte på Loewe klang 5

Kontroller, at alle kabler er korrekt tilsluttet, før du tager apparatet i brug og foretager indstillinger.

LED-visning

Status vises i 10 sekunder, hvorefter LED'erne slukkes. Trykkes en af betjenings-tasterne, tændes der for visningen igen.

Indstilling via betjenings-tasterne

Du kan foretage forskellige indstillinger på Loewe klang 5 via betjenings-tasterne. De tilhørende LED'er viser den pågældende status. LED-lamperne slukkes efter ca. 10 sekunder, og når der trykkes på en betjenings-tast, tændes LED'erne igen.

Når Loewe klang 5 sluttes til et TV-apparat (chassis SL3xx og højere) via DIGITAL AUDIO LINK, indstillingerne GAIN foretages på TV-apparatet. Indstillingen GAIN er kun tilgængelig lokalt, når højttaleren bruges direkte med LINE IN.

Tilsluttes Loewe klang 5 til en audiokilde via LINE IN, skal disse indstillinger foretages direkte på Loewe klang 5.

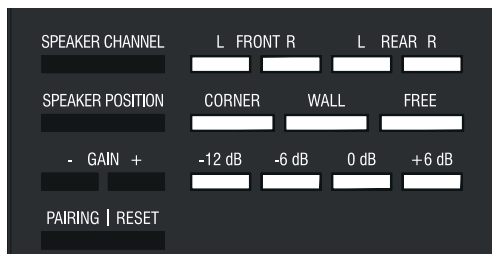

Alle indstillede værdier bevares, selvom Loewe klang 5 slukkes og tændes igen.

Indstilling **SPEAKER CHANNEL**

Med tasten **SPEAKER CHANNEL** kan du direkte indstille den kanal, som du gerne vil høre via den pågældende højttaler.

Valg af **FRONT L/R**:

Står højttaleren foran dig ved siden af TV-apparatet, skal du vælge FRONT LINKS eller FRONT RECHTS.

Valg af **REAR L/R**:

Står højttaleren bagved dig, skal du vælge REAR LINKS eller REAR RECHTS.

Indstilling **SPEAKER POSITION**

Med tasten **SPEAKER POSITION** kan du tilpasse din højttaler optimalt til lokalet. De tre LED-visninger **CORNER / WALL / FREE** viser den valgte indstilling.

i Indstillingen **SPEAKER POSITION** foretages udelukkende lokalt på subwooferen.

Valg **CORNER**:

Når Loewe klang 5 er placeret tæt ved et hjørne i rummet, skal du vælge indstillingen **CORNER**.

Valg **WALL**:

Når Loewe klang 5 er placeret tæt ved en væg, skal du vælge indstillingen **WALL**.

Valg **FREE**:

Når Loewe klang 5 er placeret frit i rummet, skal du vælge indstillingen **FREE**.

Indstilling **GAIN +/-**

Med tasterne **GAIN +/-** kan du indstille basislydstyrken. De fire LED-visninger **-12 dB/-6 dB/0 dB/+6dB** viser det indstillede niveau.

I området mellem -12 dB og +6 dB kan dB indstilles i trin på 1 dB. Ved -12 dB, -6 dB, 0 dB og +6 dB lyser kun den pågældende LED. Ved mellemliggende værdier dæmpes LED'erne tilsvarende.

i Tilsluttes Loewe klang 5 via DIGITAL AUDIO LINK, foretages indstillingen af niveauet i TV-apparatets lydkomponent-assistent ("Tilpasning af højttalerniveau", se side 13).

i Tilsluttes Loewe klang 5 via LINE IN, foretages indstillingen udelukkende lokalt på højttaleren.

Indstilling af **PAIRING**

Ved hjælp af tasten **PAIRING** kan Loewe klang 5 forbindes trådløst til Loewe klang link Box og efterfølgende også bruges trådløst.

Loewe klang link Box følger ikke med, men kan til enhver tid købes hos din forhandler på et senere tidspunkt.

Tilslutning af Loewe klang 5 via Loewe klang link

- i** En blandet anvendelse af systemet er ikke mulig. Du skal vælge mellem tilslutning via radio eller tilslutning via kabel. Dit TV-apparat genkender selv, om der er tale om en radio- eller kabelforbindelse.
- i** Før du starter Pairing skal du sikre dig, at højttalerne er tilsluttet korrekt og at alle mulige indstillinger (SPEAKER CHANNEL/SPEAKER POSITION) blev valgt korrekt.

HOME

HOME: Åbn visningen **Home**.



◀ ▶ ▲ ▼ Marker **Systemindstillinger**.

OK Hent systemindstillinger.

▲ ▼ Valg af **Indgange**,

▶ Skift til næste spalte.

▲ ▼ Valg af **Lydkomponenter**.

▶ Skift til næste spalte.

Lydgenngivelse
via ...



▲ ▼ Valg af **klang 5 lycsystem**.

OK Bekræft dit valg.



▶▶ Videre til næste trin.

Højttaler-
konfiguration



◀ ▶ Valg af **Kobling**.



▶▶ Videre til næste trin.

Tryk på **PAIRING**-tasten på samtlige Loewe klang 5-højttalere, efter du har valgt **„Kobling“** og vækket højttalerne ved at trykke på en tilfældig tast. Højttalerne og TV-apparatet opretter nu forbindelsen selv. De tilsluttede højttalere vises i menuen **„Kobling“**.



▶▶ Afslut **Kobling**.

Hvis **Pairing** er blevet gennemført korrekt, kan Loewe klang 5 nu konfigureres via TV-apparatet ("Konfiguration af Loewe klang 5", se side 12).

Konfiguration af Loewe klang 5

Nu mangler du kun at afslutte lydkomponent-assistenten for at kunne bruge dit Loewe klang 5-audiosystem. Som konfigurationseksempel anvendes et 2.0-system.

Konfigurationen kan hentes via **Systemindstillinger – Indgange – Lydkomponenter**.

i Rækkefølgen og visningen af menupunkterne kan afvige fra det her beskrevne.

Lydgengivelse
via...



» Gå videre til næste trin.

Højttaler-
konfiguration



De fundne højttalere vises.



« ▶ **Højttaler-indstilling** vælg.



» Gå videre til næste trin.

Tv-højt, som
centerhøjt.

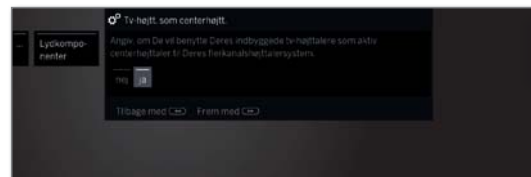

« ▶ Vælg her, om **TV-højtaleren** skal anvendes som centerhøjtaler.



Afstand til
venstre front-
højtaler

i Hvis du vælger **nej**, overfører fronthøjtalerne også centerlydandelene.

» Gå videre til **Afstand til venstre fronthøjtaler**.

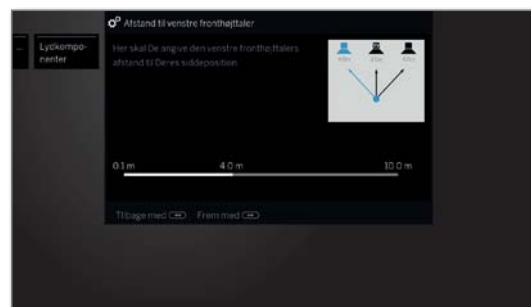

« ▶ Indstil i 10 cm-trin afstanden fra venstre fronthøjtaler til din lytteposition.

i Mål afstandene fra din lytteposition til fronthøjtalerne og centerhøjtaleren (hvis denne anvendes). På grundlag heraf beregner systemet forsinkelsestiderne for højtaler-signalerne, så disse ankommer samtidigt hos lytteren.



» Gå videre til de øvrige højttalere og ligeledes



« ▶ Indstilling af afstand. Den aktuelt valgte højttaler markeres med blåt.

Efter indstilling af afstanden.



» Gå videre til **Tilpas højttalerniveau**.

Tilpas højtalerniveau



◀ ▶ Indstilling af lydstyrken for højtaleren.

▲ ▼ Valg af højtaler.

Den aktuelt valgte højtaler markeres med blå.

i For en afbalanceret lydgenivelse skal alle højtalere være indstillet til samme lydstyrke. Der gives automatisk et støjsignal på alle højtalere en ad gangen. Indstil alle højtalerne til samme lydstyrke fra din lytteposition.

Efter tilpasning af den sidste højtaler.

BACK

Back: Afslut assistent.

Lydkomponentassistenten for tilslutning og konfiguration af et højtalersystem er dermed afsluttet.

Opdatering af software

Opdatering af software over DIGITAL AUDIO LINK

Hvis der udover en ny opdatering af TV-software også findes en ny version af Loewe klang 5 software, aktualiseres denne over DIGITAL AUDIO LINK grænsefladen. Yderligere informationer vedr. opdatering af software kan du finde i dit TV-apparats betjeningsvejledning.

i Under opdateringen må du under ingen omstændigheder adskille højtalerne fra nettet.

Tekniske data

Ordre nummer	56221xxx
Omgivelsestemperatur [°C]	Min. 5, maks. 35
Luftfugtighed [%]	Maks. 80
Mål [B x H x D i cm]	28,0 (11,8*) x 28,0 (11,8*) x 136,0 (114,5*) *uden fod
Vægt [kg]	11,5
Digitale udgangstrin	1 x 55 W + 2 x 27,5 W + 1 x 25 W (sinus)
Akustisk princip	3-vejs, lukket D'Appolito-konstruktion
Højttalernes opbygning	2 x 3" bashøjttalere, 2 x 3" bas-/mellemtonehøjttalere, 1 x 1" højtonehøjttaler
Netspænding [volt 50/60 Hz]	220-240
Strømforbrug [watt]	170
Netværk standby [watt]	< 0,5
Indstillingsområde intensitet [dB]	-12/+6
Overførselsområde (akustisk)	55 Hz-22 kHz (ffl 3 dB)
Maksimalt lydtryk	106 dB(A) ffl 1 dB i en afstand på 1 m
Overførselsområde (elektrisk)	20 Hz-50 kHz
Tilslutningsklemmer	data IN (RJ45)/data OUT (RJ45)/LINE IN (RCA)
Indgangsfølsomhed	250 mV/20 kOhm (@ + 6 dB intensitet)
Signalgenkendelse	> 1 mV på LINE IN
Radiooverførsel	5,8 GHz
Lydoptimering	hjørne, væg, fritstående

Bortskaffelse

Emballage og karton

I overensstemmelse med gældende regler vedrørende bortskaffelse af emballage, kan emballagen afleveres hos forhandleren til genbrug. Men vi anbefaler, at kasse og pakkematerialer opbevares, så apparatet kan transporteres under de sikreste betingelser, hvis behovet opstår.

Apparatet



Bemærk: Regler for korrekt tilbagetagelse, håndtering og videre udnyttelse af brugte elektroniske apparater er fastsat i EU-direktiv 2002/96.

I overensstemmelse hermed skal brugte brugte elektroniske apparater bortskaffes særskilt. Apparatet må ikke smides ud som almindeligt husholdningsaffald! Brugte apparater kan du aflevere gratis på genbrugsstationer, eller du kan indlevere det hos din forhandler i forbindelse med køb af et nyt lignende apparat. Du kan få mere information (også for ikke-EU-lande) hos din kommune.

Konformitet / Producenterklæring



Loewe Technologies erklærer hermed, at dette produkt lever op til hovedkravene og andre bestemmelser i 1999/5/CE og andre gældende EU-retningslinjer.

Hele konformitetserklæringen kan læses på:

www.loewe.tv/dk/support

Kolofon

Loewe Technologies GmbH
Industriestraße 11
D-96317 Kronach
www.loewe.tv

Printed in Germany
Redigeringsdato 11/16-2.0 PS
© Loewe Technologies GmbH, Kronach

Alle rettigheder til oversættelsen, tekniske ændringer samt fejl forbeholdes..