

Audiodesign

SoundVision ID



34917003

Bedienungsanleitung, Operating instructions, Mode d'emploi,
Istruzioni per l'uso, Instrucciones de manejo, Gebruiksaanwijzing

LOEWE.

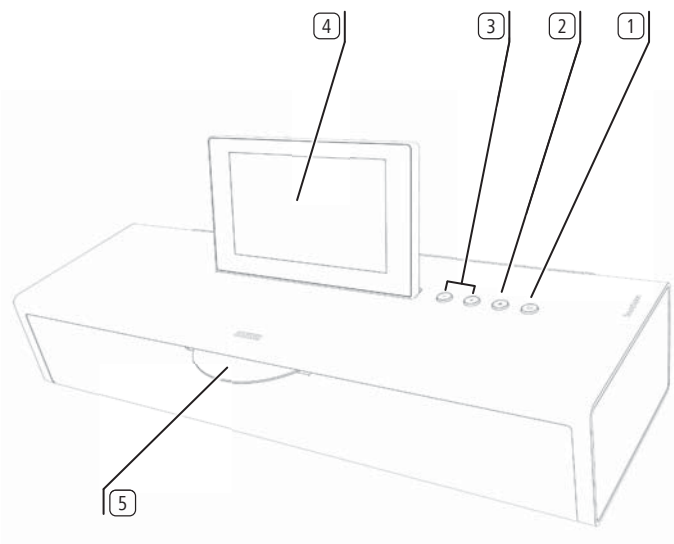

- 1 Einschalten / Ausschalten - in den Standby-Modus
- 2 Disc auswerfen
- 3 +/- Lautstärke einstellen;
+/- gleichzeitig drücken: Ton aus
- 4 Touchscreen Display
- 5 Slot-In CD-Laufwerk
- 6 iPod / iPhone-Dock ⁽¹⁾
- 7 Netzschalter
- 8 LINK - 2,5 mm Klinke
- 9 LAN - Netzwerkbuchse
- 10 Kopfhörerbuchse 3,5 mm Klinke
- 11 USB-Buchse
- 12 USB-Buchse
- 13 ANT FM - FM-Antennenbuchse
- 14 AUDIO OUT - Stereo Ausgang 3,5 mm Klinke
- 15 AUDIO IN - Stereo Eingang 3,5 mm Klinke
- 16 AC-IN - Netzbuchse

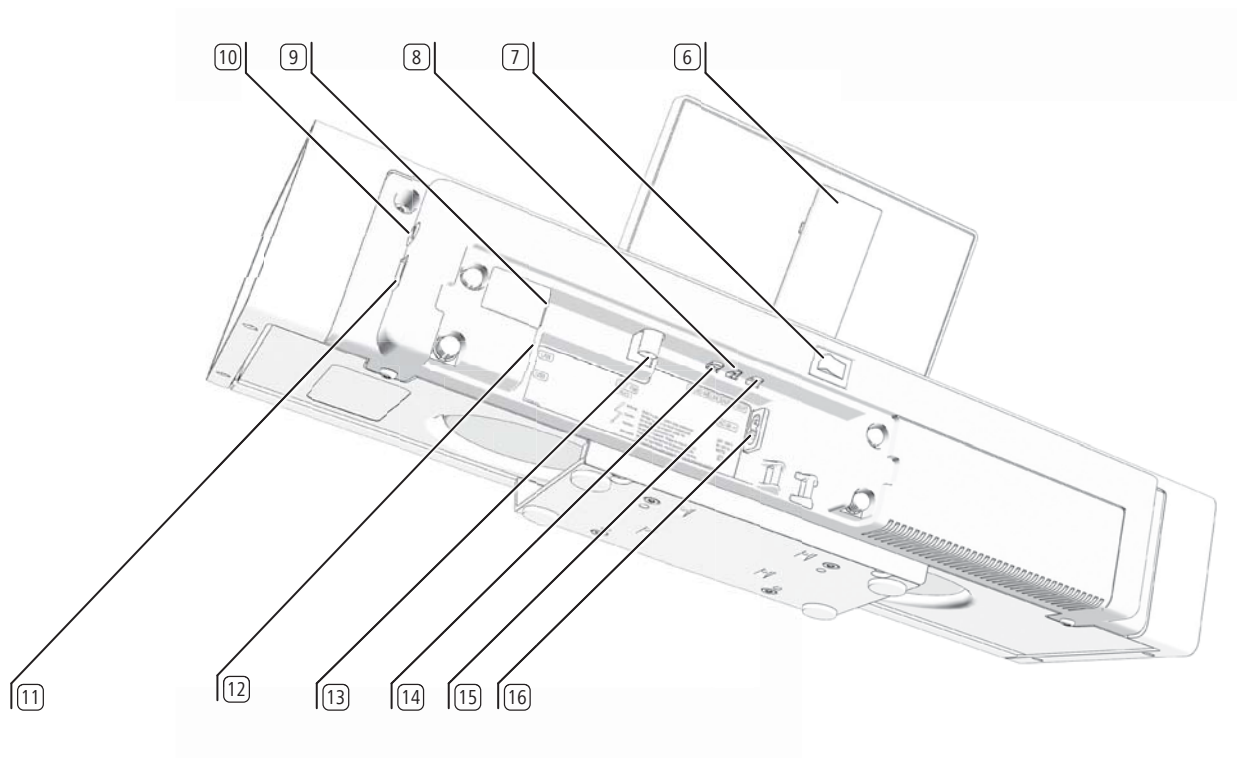

⁽¹⁾ Eine Liste, welche Apple Modelle mit **SoundVision ID** kompatibel sind, finden Sie auf Seite 23.

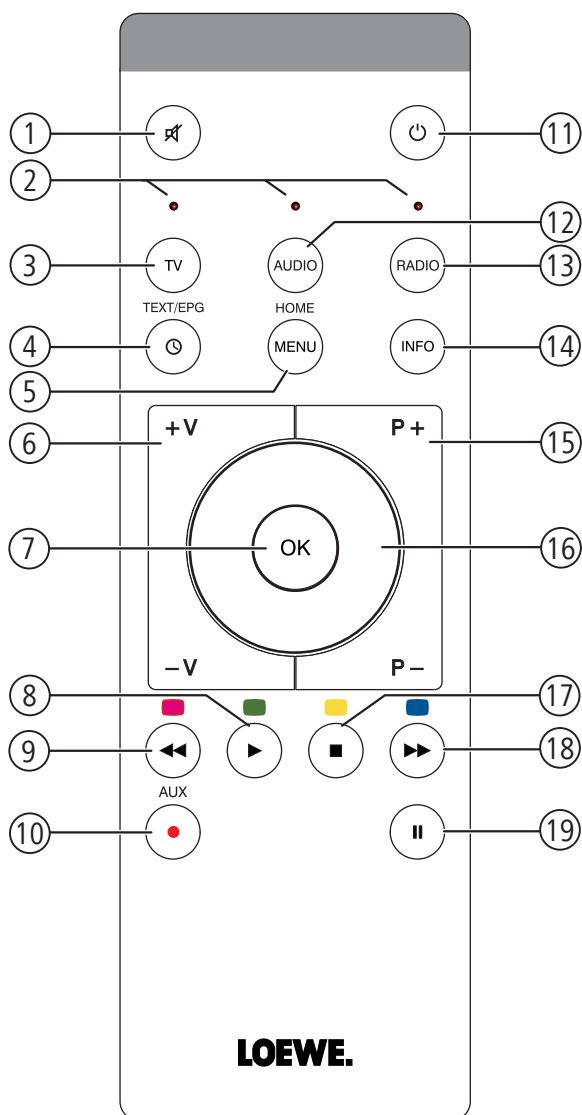

- ① Ton aus/ein
- ② LED-Anzeige für aktuelle Betriebsart
- ③ TV-Gerät bedienen
- ④ Einschlaf-Timer
Lang drücken: Menü ausblenden
- ⑤ Kurz drücken: „Hauptmenü“
Lang drücken: Menü ausblenden
- ⑥ **V-/V+** Lautstärke leiser/lauter
- ⑦ MENU: bestätigen/aufrufen
- ⑧ Kurz drücken: Wiedergabe
Lang drücken: AUPEO!: Love
- ⑨ Kurz drücken: Titel wählen ab
Lang drücken: AUPEO!: Ban
- ⑩ Favoriten verwalten
- ⑪ Kurz drücken: Ein- / Ausschalten in Bereitschaftsbetrieb
Lang drücken: Ausschalten in Energiesparmodus
- ⑫ Eingestelltes Gerät, z.B. SoundVision ID bedienen
- ⑬ Eingestelltes Gerät, z.B. SoundBox bedienen
- ⑭ Kurz drücken: Info-Menü
Lang drücken: Menü Optionen
- ⑮ **P+/P-** Titel/Radiostation wählen auf/ab; Im Menü: blättern
- ⑯ MENU: auswählen/einstellen
- ⑰ Kurz drücken: Stopp
- ⑱ Kurz drücken: Titel wählen auf
Lang drücken: MusikID
Pause/Wiedergabe fortsetzen

⁽¹⁾ Die Belegung dieser Tasten kann verändert werden (Seite 8).
 Die Beschreibung bezieht sich auf die Standardeinstellung.

Bedienelemente	2	Bedienung	13
Fernbedienung Assist Easy	3	Menü Favoriten	13
Herzlich willkommen	5	MusikID	13
Lieferumfang	5	Internet Radio	14
Zubehör	5	Internet Radio einstellen	14
Reinigen	5	Internet Radio hören	14
Zu Ihrer Sicherheit	5	Internet Radio Optionen	14
Leistungsmerkmale	6	AUPEO!	15
Aufstellen	7	AUPEO! Optionen	15
Anschließen	7	FM Radio	16
Inbetriebnahme	8	FM Radiostationen einstellen	16
Batterien einsetzen	8	FM Radio hören	16
Einstellen der Fernbedienung	8	FM Radio Optionen	16
Loewe Geräte bedienen	8	CD-Wiedergabe	17
An das Stromnetz anschließen	8	Wiedergabe starten	17
Ein-/Ausschalten	8	Wiedergabefunktionen	17
Navigation im Menü	9	CD-Wiedergabe Optionen	17
Hauptmenü	9	iPod-Betrieb	18
Menü Optionen	9	iPod-Wiedergabe	18
Sprache einstellen	9	iPod-Wiedergabe Optionen	18
Netzwerk	9	Media Home-Betrieb	19
Netzwerk Einstellungen	9	Media Home-Wiedergabe Optionen	19
Kabelgebundenes Netzwerk	9	Wiedergabe kabelgebundener Audio-Quellen	19
Kabelloses Netzwerk	10	Wiedergabe von Bluetooth-Audio-Quellen	19
Uhr einstellen	10	Weckfunktion	20
Bluetooth Geräte einrichten	10	Einschlaffunktion	20
Ton	11	Glossar	21
Lautsprecher Auswahl	11	Fehlerbehebung	22
Display	11	Fehlerbehebung	22
Sound System	12	Technische Daten	23
Software Update	12	Impressum	23
		Schutz der Umwelt	23
		Markenrechte	24

Vielen Dank,

dass Sie sich für ein Loewe Produkt entschieden haben. Wir freuen uns, Sie als Kunden gewonnen zu haben.

Mit Loewe verbinden wir höchste Ansprüche an Technik, Design und Bedienerfreundlichkeit. Dies gilt für TV, DVD, Video, Audio und Zubehör gleichermaßen.

Dabei sollen weder die Technik noch das Design einen Selbstzweck erfüllen, sondern unseren Kunden einen höchstmöglichen Seh- und Hörgenuss vermitteln.

Auch beim Design haben wir uns nicht von kurzfristigen, modischen Trends leiten lassen. Denn schließlich haben Sie ein hochwertiges Gerät erworben, an dem Sie sich auch morgen und übermorgen nicht satt sehen sollen.

Lieferumfang

Loewe SoundVision ID, Art. Nr. 51203-B/L/U10

- Fernbedienung Assist Easy mit 2 Batterien
- Netzkabel
- Bedienungsanleitung

Zubehör

- Wall Mount SoundVision ID, Art.Nr. 71206T/W00
- Adapter Kabel Subwoofer Art. Nr. 70495
- Intarsien in verschiedenen Farben - bitte wenden Sie sich an Ihren Fachhändler

Reinigen

Reinigen Sie das Gerät nur mit einem feuchten, weichen und sauberen Tuch (ohne jedes scharfe Reinigungsmittel).

Zu Ihrer Sicherheit

Zu Ihrer eigenen Sicherheit und um unnötigen Schaden von Ihrem Gerät abzuwenden, lesen und beachten Sie die nachfolgenden Sicherheitshinweise.

Bestimmungsgemäßer Gebrauch und Umgebungsbedingungen

- Das Gerät ist ausschließlich für die Wiedergabe von Tonsignalen bestimmt.
- Schalten Sie das Gerät unbedingt aus, bevor Sie andere Geräte anschließen oder abnehmen.
- Betreiben Sie das Gerät nicht unbeaufsichtigt. Ziehen Sie den Netzstecker bei längerer Abwesenheit.

Schützen Sie das Gerät vor ...

- Nässe, Feuchtigkeit, Tropf- und Spritzwasser, Dampf
- Stößen und mechanischen Belastungen
- magnetischen und elektrischen Feldern
- höheren elektrischen Leistungen als angegeben
- Kälte, Hitze, direkter Sonneneinstrahlung und starken Temperaturschwankungen
- Staub
- Lüftungshemmender Abdeckung
- Eingriffen ins Innere des Gerätes



Stellen Sie keine mit Flüssigkeit gefüllten Gegenstände auf das Gerät.



Kerzen und andere offene Flammen müssen zu jeder Zeit vom Gerät ferngehalten werden um das Ausbreiten von Feuer zu verhindern.

Dieses Gerät wurde ausschließlich für die private Nutzung in häuslicher Umgebung gebaut. Garantieleistungen umfassen diese bestimmungsgemäße Nutzung.

WARNUNG: Um die Gefahr eines elektrischen Schlags auszuschließen, öffnen Sie nicht das Gerät. Im Gehäuse befinden sich keine Teile, die vom Benutzer repariert werden können. Lassen Sie Reparaturarbeiten nur vom Loewe Fachhändler ausführen.

Haben Sie das Gerät aus der Kälte in eine warme Umgebung gebracht, lassen Sie es wegen der möglichen Bildung von Kondensfeuchtigkeit ca. eine Stunde stehen. Schalten Sie das Gerät erst ein, wenn es Raumtemperatur erreicht hat. So vermeiden Sie ernsthafte Schäden an den Komponenten.

Lautstärke

Laute Musik kann zu Gehörschäden führen. Vermeiden Sie extreme Lautstärken, insbesondere über längere Zeiträume und wenn Sie Kopfhörer benutzen.

Zu dieser Bedienungsanleitung

Die Informationen in dieser Anleitung beziehen sich auf das Produkt Loewe **SoundVision ID**. Sofern nicht anders angegeben, beziehen sich die Anweisungen auf die Symbole auf dem Touchscreen Display. Absätze, die mit dem Symbol  beginnen, deuten auf wichtige Hinweise, Tipps oder Voraussetzungen zum einwandfreien Betrieb hin. Begriffe, die Sie im Menü bzw. als Bedruckung des Gerätes wiederfinden, sind im Text **fett** gedruckt. In den Funktionsbeschreibungen sind die erforderlichen Bedienelemente links von dem Text, der die Handlungsanweisung enthält, angeordnet.

Loewe SoundVision ID bietet Ihnen einen komfortablen Zugang zu Ihrer Mediensammlung. Es spielt Audio CDs, empfängt Radio über Antenne, Kabel, oder aus dem Internet. Digitale Musikdateien vom USB-Stick und MP3-Player können Sie ebenso nutzen wie verschiedene Apple-Geräte.

Anschlussmöglichkeiten

2x USB 2.0 (1.1)
LAN RJ45 10/100 Mbps
WLAN 802.11 b/g/n
Audio-In 3,5 mm Stereo
Audio-Out 3,5 mm Stereo
Kopfhörer 3,5 mm Stereo
Loewe Link 2,5 mm
FM-Antenne 75 Ohm
Bluetooth A2DP-Protokoll

CD-Player

Slot-In Laufwerk
Anzeige von Titel, Album-Name, Albumgrafik (sofern verfügbar)
Bedienung über Touchscreen am Gerät, sowie Fernbedienung

Medien-Verwaltung

Unterstützung des UPnP/DLNA-Protokolls
Suchfunktion
Musikidentifikation über Internet Datenbanken
Anzeige der Albumgrafik und Titelinformationen
Anzeige von ID3v2 Metadaten
Abrufen von Metadaten vom Internet

Musik-Wiedergabe

Integrierter Audioverstärker und Lautsprecher 2x 50W Musik
Wiedergabe von Audio-CDs, CD-R und CD-RW Disc
Wiedergabe von Playlisten auf USB-/UPnP-Medien
Wiederholen von Titeln, Tracks oder Verzeichnissen
Zufällige Wiedergabe
Unterbrechungsfreie Wiedergabe
Fortsetzung der Wiedergabe ab letztem Titel (Resume)
Wiedergabe von kabelgebundenen Tonquellen an **AUDIO IN**

Internet-Radio

Unterstützung tausender Internet-Radiostationen
Unterstützung Internetradio Favoritenlisten - editierbar über Loewe Portal

FM-Radio

FM-Radio mit RDS Anzeige von Kabel oder terrestrisch

AUPEO!

Internetradio nach Genre, Künstler oder persönlichen Vorlieben hören
Titel mit Love und Ban bewerten

Apple-Geräte-Unterstützung

iPod-Docking Station für verschiedene Apple-Geräte
Komfortable Steuerung durch Fernbedienung Loewe Assist
Akku aufladen

Weitere Funktionen

Uhrzeitanzeige, Wecker, Schlummerfunktion, Einschlaffunktion
Uhrzeitsynchronisation über NTP-Internetzeitserver
Softwareupdate via Internet und USB

Aufstellen

- Stellen Sie das Gerät auf eine ebene, standfeste, waagrechte Unterlage.
- Gerät nicht in der Nähe von starken Wärmequellen oder in direktem Sonneneinfall aufstellen.
- Bei Aufstellung in einem Schrank oder geschlossenem Regal: Mindestens 2,5 cm Freiraum um das Gerät lassen, damit die Luft ungehindert zirkulieren kann und es nicht zu einem Wärmestau kommt. Öffnungen auf der Rückseite nicht verdecken. Das Gerät darf im Betrieb nicht auf die Rückseite gelegt werden.
- Falsche Spannungen können das Gerät beschädigen. Dieses Gerät darf nur an ein Stromversorgungsnetz mit der auf dem Typenschild angegebenen Spannung und Frequenz mit dem Netzkabel angeschlossen werden.
- Bei Gewitter ziehen Sie den Netzstecker ab. Überspannungen durch Blitzeinschlag können das Gerät über das Stromnetz beschädigen.
- Auch bei längerer Abwesenheit sollte der Netzstecker abgezogen sein.
- Der Netzstecker muss leicht erreichbar sein, damit das Gerät jederzeit vom Netz getrennt werden kann.
- Verlegen Sie das Netzkabel so, dass es nicht beschädigt werden kann. Das Netzkabel darf nicht geknickt oder über scharfe Kanten verlegt, nicht begangen und keinen Chemikalien ausgesetzt werden; Letzteres gilt für das gesamte Gerät. Ein Netzkabel mit beschädigter Isolation kann zu Stromschlägen führen und stellt eine Brandgefahr dar.
- Wenn Sie den Netzstecker abziehen, nicht am Kabel ziehen, sondern am Gehäuse des Steckers. Die Kabel im Netzstecker könnten beschädigt werden und beim Wiedereinstecken einen Kurzschluss verursachen.
- Beim Auspacken und Handling fassen Sie das Gerät nicht am Display (8) an, da es dadurch beschädigt werden könnte. Berühren Sie nicht die unten am Gerät angeordneten Lautsprecher.

Anschließen

Entfernen Sie die Kabelabdeckung auf der Rückseite des Gerätes. Verbinden Sie mit einem RJ-45 Netzkabel die Netzwerkbuchse **LAN** (9) mit einem Netzwerkanschluss (z.B. Switch oder DSL-Router) Ihres Heimnetzwerkes mit Verbindung zum Internet. Verbinden Sie die Buchse **ANT FM** (13) über ein optionales FM-Antennenkabel mit einer FM-Antennendose. Eine externe Audioquelle können Sie an die Buchse **AUDIO IN** (14) anschließen. Verwenden Sie ein im Fachhandel erhältliches Audiokabel mit 3,5 mm Klinkenstecker. Optional verbinden Sie mit dem als Zubehör erhältlichen „Adapter Kabel Subwoofer“ einen Loewe Subwoofer mit Audio-Link-Schnittstelle mit der Buchse **LINK** (2,5 mm Klinke) an **SoundVision ID**. Sie können die in **SoundVision** integrierten Lautsprecher oder ggf. am Subwoofer angeschlossene externe Lautsprecher verwenden. Stecken Sie das Netzkabel in die Netzbuchse **AC-IN** (16) und verbinden Sie es mit einer 220-240V 50/60 Hz Steckdose.

Einen Kopfhörer mit einem 3,5 mm Klinkenstecker können Sie an die Kopfhörerbuchse (10) anschließen. Die Lautsprecher des Gerätes sind dann ausgeschaltet.

Bringen Sie die Kabelabdeckung an der Rückseite des Gerätes wieder an.

Beispiel für Verkabelung:

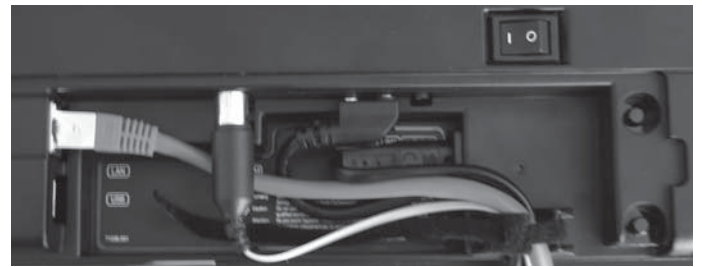

Das Geräte-Typenschild befindet sich unter der Kabelabdeckung bzw. auf der Geräteunterseite.

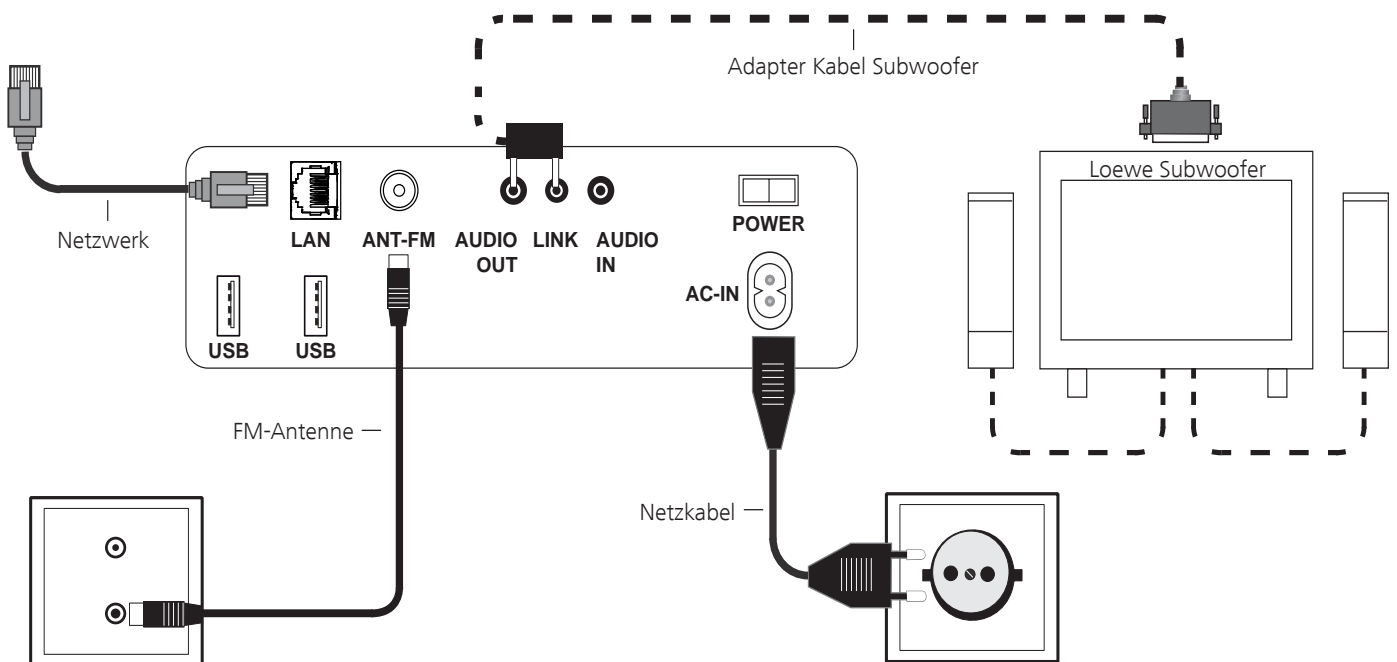

Batterien einsetzen

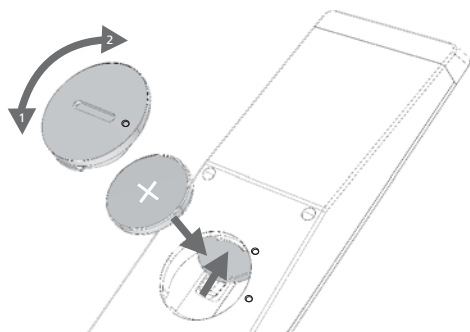

Drehen Sie den Batteriefachdeckel entgegen dem Uhrzeigersinn heraus und nehmen Sie ihn ab. Setzen Sie die Batterien des Typs CR2032/DL2032 ein. Der Plus-Pol der Batterie zeigt dabei nach oben. Montieren Sie den Batteriefachdeckel zurück auf die Fernbedienung (beachten Sie die Markierungen).

- ➡ In das Batteriefach der Fernbedienung dürfen keine Akkus eingelegt werden!
- ➡ Die verwendeten Batterien dürfen nicht übermäßiger Wärme wie Sonnenschein, Feuer oder dergleichen ausgesetzt werden!

Einstellen der Fernbedienung

Die Gerätetasten **AUDIO** und **RADIO** können für die Bedienung bestimmter Loewe Produkte eingestellt werden:



Einzustellende Gerätetaste (**AUDIO** oder **RADIO**) und gleichzeitig **REC/AUX** für 5 Sek. drücken.

Die LED über der gewählten Gerätetaste blinkt zweimal.



Geben Sie die Tastenkombination (Tasten nacheinander drücken) aus der Tabelle unten ein.

Tastenkombination	Gerät
Rot	Loewe TV Radio
Grün	Loewe Mediacenter
Blau + gelb	Loewe BluTechVision Interactive
Gelb	Loewe AudioVision
Grün + blau	Apple Remote
Grün + gelb	Apple TV
Grün + gelb + blau	SoundBox * (RADIO)
Blau	SoundVision ID * (AUDIO)
Rot + blau	AirSpeaker
Rot + grün + gelb	MediaVision 3D
Rot + grün + gelb + blau	Alle Einstellungen rücksetzen



OK drücken

Die LED über der Gerätetaste blinkt zweimal.

* Werkseinstellung

Loewe Geräte bedienen

Die Fernbedienung für Loewe SoundBox nutzen



RADIO-Taste drücken, die LED-Anzeige leuchtet ca. 5 Sek.

Die Fernbedienung für ein Loewe TV-Gerät nutzen



TV-Taste drücken, die LED-Anzeige leuchtet ca. 5 Sek.

Bei jedem Tastendruck leuchtet zur Kontrolle die LED-Anzeige der ausgewählten Betriebsart (**TV – AUDIO – RADIO**).

Die Bedienung der einzelnen Geräte entnehmen Sie bitte der jeweiligen Bedienungsanleitung.

An das Stromnetz anschließen

Stellen Sie die erforderlichen Kabelverbindungen wie im Abschnitt „Anschließen“ (Seite 7) beschrieben her. Stecken Sie den Netzstecker in eine Netzsteckdose 220-240V, 50/60 Hz.

Ein-/Ausschalten

Schalten Sie den Netzschalter **7** in Stellung **I**.

SoundVision ID schaltet sich ein.



Stellen Sie die Fernbedienung **Assist Easy** für **SoundVision ID**-Betrieb ein, indem Sie die Taste **AUDIO** kurz drücken.



Drücken Sie die Ein-/Ausschalttaste **1** am Gerät kurz. Das Gerät schaltet sich ein.

Um das Gerät in den Schnellstart-Stand-by Modus auszuschalten, drücken Sie die Ein-/Ausschalttaste **1** am Gerät kurz. Das Gerät schaltet sich aus. Die LED-Anzeige am Display leuchtet rot.

➡ Im Schnellstart-Stand-by Modus ist der Einschaltvorgang schnell, das Gerät verbraucht nur wenig Strom (Seite 23).



Um das Gerät in den Energiespar-Modus auszuschalten, drücken Sie die Ein-/Ausschalttaste **1** am Gerät, bis es sich **abschaltet**. Die Anzeige „Energiesparmodus wird aktiviert“ erscheint für einige Sekunden. Die LED-Anzeige am Display leuchtet (nur Variante x10). Einschalten ist über Fernbedienung (nur Variante x10) und Ortsbedienung möglich.

➡ Im Energiespar-Modus ist die Stromaufnahme sehr gering (Seite 23). Der Einschaltvorgang dauert aber etwas länger.

➡ Schalten Sie das Gerät bei längerer Abwesenheit zunächst mit der Ein-/Ausschalttaste **1** ab und stellen Sie dann den Netzschalter **7** in Stellung **0**. Damit sparen Sie Energie und schonen die Umwelt.

Navigation im Menü

In dieser Anleitung wird die Bedienung des Gerätes über den Touchscreen beschrieben. Die Symbole in der linken Spalte in dieser Bedienungsanleitung beziehen sich auf die Symbole auf dem Touchscreen-Display. Die Auswahl und Einstellung von Funktionen erfolgt durch Wischgesten mit dem Finger über das Touchscreen Display. Die Bedienfunktionen (ohne Einstellungen) können auch per Fernbedienung (Seite 3) vorgenommen werden.

Hauptmenü

Über das Hauptmenü können Sie die verschiedenen Funktionen des Gerätes aufrufen. Sie können alle Eingaben direkt auf dem Touchscreen vornehmen, indem Sie mit dem Finger auf die Symbole tippen.

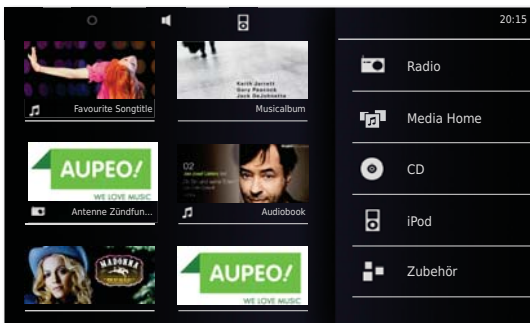

Hauptmenü aufrufen.



Im Menü zurück.

Menü Optionen

Stellen Sie **SoundVision ID** individuell auf Ihre Bedürfnisse ein. Das Menü **Optionen** ist kontextsensitiv, d.h. es zeigt ausgehend von der Situation aus der es aufgerufen wurde, jeweils unterschiedliche Funktionen an.



Menü **Optionen** aufrufen.

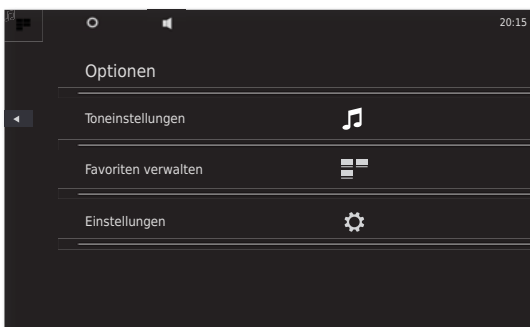

Sprache einstellen

Stellen Sie die gewünschte Menüsprache ein.



Menü **Optionen** vom Hauptmenü aus aufrufen.



Menü **Einstellungen** aufrufen.

Option **International** auswählen (zweite Zeile von oben)



Gewünschte **Sprache** auswählen.

Auswahl mit **Setzen** bestätigen.

Abfrage mit **Neustart** bestätigen.

Netzwerk

Je nachdem, ob Ihr Gerät drahtgebunden (Ethernet, Powerline) oder drahtlos (WLAN) mit Ihrem Heimnetzwerk verbunden ist, müssen verschiedene Einstellungen vorgenommen werden.

- Loewe empfiehlt ein drahtgebundenes Netzwerk (Ethernet, Powerline) zu verwenden, um eine hohe Stabilität und Qualität der Datenverbindung zu gewährleisten. Drahtlose Verbindungen können prinzipbedingt durch externe Einflüsse (z.B. Mikrowellengeräte) gestört werden und bieten meist eine geringere Datenübertragungsrate.

Netzwerk Einstellungen

Hier nehmen Sie die Einstellungen für das ausgewählte Netzwerk vor.



Menü **Optionen** aufrufen.



Menü **Einstellungen** aufrufen.



Option **Netzwerk** auswählen.

Sie sehen die aktuellen Netzwerkeinstellungen. Nach der ersten Inbetriebnahme ab Werk ist das Gerät für eine kablegebundene Verbindung sowie automatische IP-Konfiguration eingestellt. Wird in den Netzwerkeinstellungen eine IP-Adresse angezeigt, so besteht meist bereits eine korrekte Internetverbindung und es muss nichts weiter eingestellt werden.

Falls das Gerät keine Internetverbindung hat, verändern Sie die Netzwerkeinstellungen.

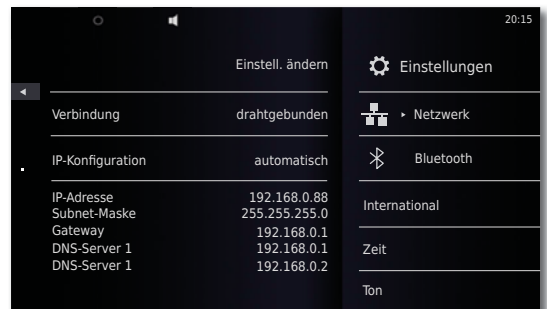

Kabelgebundenes Netzwerk

Rufen Sie **Einstell. ändern** auf.



Gewünschte **Verbindung - drahtgebunden** für den Netzwerkanschluß auswählen.

Auswahl mit **Weiter** bestätigen.



Gewünschte **IP-Konfiguration** auswählen.

automatisch

Sofern ein DHCP-Server in ihrem Heimnetzwerk vorhanden ist (z.B. ein DSL-Router), verwenden Sie diese Einstellung, da alle Netzwerkparameter automatisch eingestellt werden.

manuell

Die Netzwerkparameter können (z.B. wenn kein DHCP Server in ihrem Heimnetzwerk vorhanden ist) manuell fest eingestellt werden.

Auswahl mit **Weiter** bestätigen.

Bei Option **automatisch** werden die ermittelten Netzwerkparameter in der Übersicht angezeigt.

Bei Option **manuell** geben Sie Netzwerkparameter in die angezeigten Datenfelder ein.

Weiter

Auswahl mit **Weiter** bestätigen.

Nun ist es möglich, dem Gerät einen individuellen Namen für die Identifikation im Netzwerk zu geben.

In der Zeile **Host-Name** drücken Sie bitte auf das Feld **<Name>** und geben Sie über die eingeblendete Tastatur den gewünschten Namen ein.



Eingabe mit **Setzen** bestätigen.

Nun können Sie einstellen, ob ein Proxy-Server im Netzwerk vorhanden ist.

- ◀▶ Gewünschte Einstellung für **Proxy-Server** - **Ja** oder **Nein** auswählen.

Auswahl mit **Weiter** bestätigen.

Habe Sie die Einstellung **Proxy-Server** - **Ja** gewählt, so erscheinen im nächsten Schritt die Eingabefelder für den Proxy-Server. Tippen Sie auf die entsprechenden Felder.

- Proxy-Server Name** Geben Sie über die eingeblendete Tastatur den Namen für den Proxy-Server ein.

- Proxy-Server Port** Geben Sie über die eingeblendete Tastatur den Proxy-Server Port ein.

Auswahl mit **Weiter** bestätigen.

Das Gerät versucht nun mit den aktuellen Einstellungen eine Netzwerkverbindung aufzubauen.

Sind diese Einstellungen korrekt, wird die Netzwerkverbindung mit den aktuell eingestellten Parametern getestet.

Wenn der Test positiv beendet wurde, wird eine entsprechende Meldung angezeigt.

Kabelloses Netzwerk

Rufen Sie **Einstell. ändern** auf.

- ◀▶ Gewünschte **Verbindungsart** - **drahtlos** für den Netzwerkanschluß auswählen.

Es stehen nun folgende Optionen zur Verfügung:

- manuell** Das Gerät sucht kabellose (WLAN-) Netzwerke

Auswahl mit **manuell** bestätigen.

Das Gerät sucht nun kabellose Netzwerke in der Umgebung. Anschließend wird eine Liste der gefunden Netzwerke angezeigt.

Uhr einstellen

Die Zeit des Gerätes wird automatisch über Zeitserver im Internet aktuell gehalten (sofern Ihr Heimnetz Zugang zum Internet hat). Damit die Uhrzeitanzeige für Ihre Region stimmt, kann die Abweichung von der Weltzeit (Zeitzone) und die Sommer/Normalzeit eingestellt werden. Sie können die Uhrzeit auch manuell einstellen.

- ⊙ Menü **Optionen** aufrufen.
- ⚙ Menü **Einstellungen** aufrufen.

Option **Zeit** auswählen.

- ◀▶ Option **Modus** - **automatisch** oder **manuell** einstellen.

Automatisch

Zeitzone Die Zeitzone in der das Gerät betrieben wird, kann eingestellt werden

Sommerzeit Sommerzeit und Normalzeit können eingestellt werden.

- ▮ Die Zeitzone CET entspricht dabei der Mitteleuropäischen Zeit. UTC bzw. WET entspricht der Weltzeit bzw. Westeuropäischen Normalzeit. EET entspricht der Osteuropäischen Zeit bzw. der Mitteleuropäischen Sommerzeit.

Manuell

- ◀▶ Uhrzeit Stunden mit **Stunde** einstellen.

- ◀▶ Uhrzeit Minuten mit **Minute** einstellen.

Einstellung mit **Setzen** bestätigen.

Bluetooth Geräte einrichten

Sie können Musikquellen, Lautsprecher oder Kopfhörer kabellos über Bluetooth verbinden. Die Geräte müssen das Bluetooth Protokoll A2DP unterstützen.

- ⊙ Menü **Optionen** aufrufen.
- ⚙ Menü **Einstellungen** aufrufen.
- 📶 Option **Bluetooth** auswählen.
- ◀▶ Option **Bluetooth** - **Ein** einstellen.
- ◀▶ Option **Weiter** auswählen.

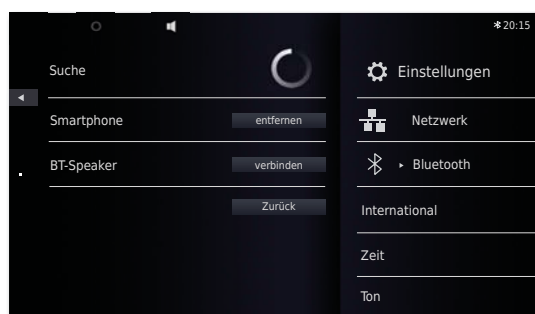

Es werden nun Bluetooth Geräte in der näheren Umgebung von **SoundVision ID** gesucht und die gefundenen in der Liste links angezeigt.

Option **verbinden** für das gewünschte Gerät auswählen.

Ggf. muss auch am zu koppelnden Gerät noch eine Bestätigung eingegeben werden. Beantworten Sie diese Anfrage positiv.

Sie können gekoppelte Geräte mit der Option **entfernen** aus der Liste löschen.

Beenden Sie die Suche mit **Zurück**.

- ▮ Die Bluetooth-Kopplung kann nur von **SoundVision ID** eingeleitet werden.

- ▮ Aktivieren Sie ggf. die „Sichtbarkeit“ des zu koppelnden Gerätes in dessen Einstellungen.

Ton

Im Menü **Ton** können Sie verschiedene Ton-Einstellungen vornehmen.



- Menü **Optionen** aufrufen.
- Menü **Ton** aufrufen.

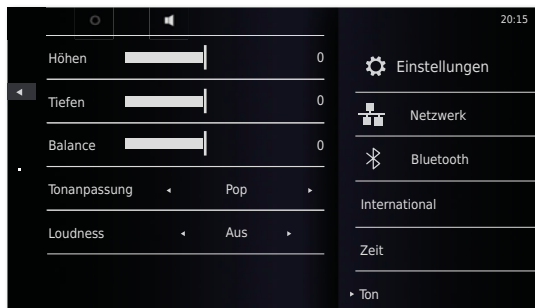

◀ ▶ Wert oder Option einstellen.

- Höhen** Einstellungen für die hohen Frequenzen
- Tiefen** Einstellungen für die tiefen Frequenzen
- Balance** Betonung des linken/rechten Kanals

Tonanpassung

Sie können für die Tonwiedergabe verschiedene **Tonanpassungen** auswählen

◀ ▶ Wert oder Option einstellen.

- Pop** Die Tonwiedergabe ist für Popmusik optimiert
- Klassik** Die Tonwiedergabe ist für Klassische Musik optimiert
- Sprache** Die Tonwiedergabe ist für Sprache optimiert
- Manuell** Die Tonwiedergabe kann individuell eingestellt werden

Loudness

Wenn Sie die Einstellung aktivieren, wird der Frequenzgang in Abhängigkeit von der Lautstärke korrigiert (Gehörriichtige Lautstärke).

- An** Gehörriichtige Lautstärkeanpassung ein
- Aus** Linearer Frequenzgang

Firmenwerte

Mit der Funktion **Firmenwerte** können Sie die Werkseinstellungen für die Ton-Einstellungen wiederherstellen.

Lautsprecher Auswahl

Sie können die Tonwiedergabe auch auf externe, via Bluetooth verbundene Lautsprecher oder Kopfhörer ausgeben. Das Bluetooth-Gerät muss zuvor wie auf Seite 10 beschrieben, gekoppelt worden sein.

◀ ▶ Wert oder Option einstellen.

- Systemlautsprecher** In **SoundVision ID** integrierte Lautsprecher
- [BT-Name]** Externer Bluetooth-Lautsprecher oder Kopfhörer

➡ Nach der Auswahl dauert es ca. eine Sekunde, bis der externe Lautsprecher Audio-Signale ausgibt.

Display

Im Menü **Display** können Sie verschiedene Bildschirm-Einstellungen vornehmen.



- Menü **Optionen** aufrufen.
- Menü **Einstellungen** aufrufen.
- Option **Display** auswählen.

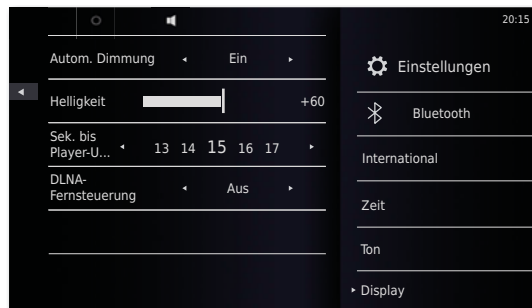

◀ ▶ Wert oder Option einstellen.

Autom.-Dimmung Wenn Sie diese Einstellung aktivieren, wird mit einem Lichtsensor die Helligkeit des Displays automatisch dem Umgebungslicht angepasst

Helligkeit Helligkeit des Displays

Sek. bis Player-U... Zeit bis das Menü Wiedergabe eingeblendet wird

DLNA-Fernsteuerung Ist diese Option **Ein**, kann **SoundVision ID** von DLNA-kompatiblen Geräten (Digital Media Controller) ferngesteuert werden. Somit können Sie Musik von einem DLNA-kompatiblen Audio Server (Digital Media Server) via **SoundVision ID** wiedergeben.

Sound System

Im Menü **Sound System** können Sie für die Tonwiedergabe zwischen den internen Lautsprechern oder einem extern angeschlossenen Loewe Sound-System wählen (Seite 7).

- Menü **Optionen** aufrufen.
- ⚙️ Menü **Einstellungen** aufrufen.
- Menü **Sound System** aufrufen.

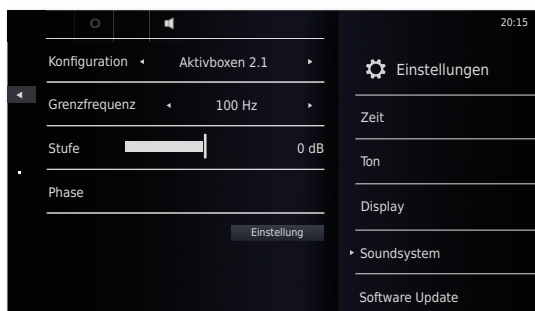

Konfiguration

- ◀▶ Wert oder Option einstellen.

Standard Die Tonwiedergabe erfolgt über die integrierten Lautsprecher bzw. was im Menü **Lautsprecher Auswahl** (Seite 11) aktuell eingestellt ist.

Aktive Lautsprecher 2.0 Die Tonwiedergabe erfolgt über einen extern angeschlossenen Aktivlautsprecher in Stereo.

Aktive Lautsprecher 2.1 Die Tonwiedergabe erfolgt über ein extern angeschlossenes Loewe 2.1 Sound-System.

Auswahl mit **Setzen** bestätigen.

Aktive Lautsprecher 2.1

Im Menü **Aktive Lautsprecher 2.1** können sie die Parameter für den Subwoofer einstellen

- ◀▶ Wert oder Option einstellen.

Cutoff Frequency Mit der Option **Cutoff Frequency** haben Sie die Möglichkeit, die Grenzfrequenz für die Basswiedergabe - je nach dem, welche Lautsprecher Sie angeschlossen haben - zwischen 20 Hz und 200 Hz einzustellen.

Level Mit der Option **Level** können Sie die Bass-Grundlautstärke nach Ihren Wünschen einstellen.

Phase Zur optimalen Basswiedergabe kann die **Phase** zwischen 0° und 180° eingestellt werden.

Auswahl mit **Setzen** bestätigen.

Software Update

Ein für Ihr Gerät geeignetes Softwareupdate können Sie ggf. vom Internet herunterladen.

- Menü **Optionen** aufrufen.
- ⚙️ Menü **Einstellungen** aufrufen.
- Option **Software Update** auswählen.



Option **Quelle - Internet** oder **USB** einstellen.

Mit der Funktion **Überprüfen** können Sie prüfen, ob eine neue Software für das Gerät verfügbar ist.

Falls dies der Fall ist, wird die Versionsnummer der aktuellen und der neuen Version angezeigt.

Mit der Funktion **Update** starten Sie die den Aktualisierungs-Vorgang. Der Vorgang dauert, je nach Geschwindigkeit der Internetverbindung, bis zu 70 Min. Der Fortschritt der Aktualisierung wird angezeigt.

Nach der erfolgreichen Aktualisierung wird ein entsprechendes Menü eingeblendet. Betätigen Sie die **Reboot** Funktion. Das Gerät startet dann neu.

- ▣ Eine aktuelle Version der Bedienungsanleitung können Sie als PDF-Datei von der Loewe Website herunterladen: <http://support.loewe.tv/de – Bedienungsanleitungen>. Dies ist insbesondere nach einem Software Update empfehlenswert.

Menü Favoriten

Sie können Ihre Lieblings Musik-Quellen als Favorit auf dem Hauptmenü ablegen. Favoriten werden durch Symbole repräsentiert. Falls die gewählte Musik-Quelle ein eigenes Symbol bereitstellt, wird dieses verwendet. Damit können Sie Ihre Musik-Quellen bequem mit einer einzigen Geste aufrufen.

Favoriten hinzufügen

- Während Wiedergabe: Menü **Optionen** öffnen.



- Zu Favoriten hinzufügen** Aktuellen Titel/aktuelles Album oder Radiostation zu Favoriten hinzufügen
- Nur Titel** Ausgewählten Titel zu Favoriten hinzufügen
- Gesamtes Album** Ausgewähltes Album zu Favoriten hinzufügen
- Setzen** Favoritenauswahl bestätigen

- ☰ **Hauptmenü** aufrufen.

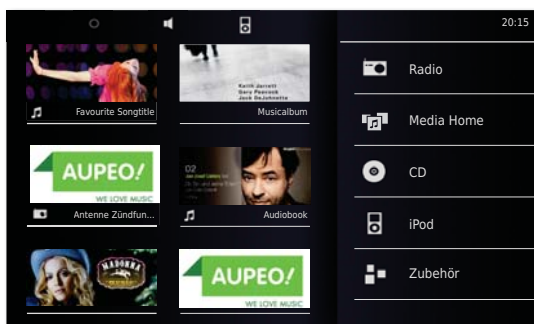

Es erscheinen Symbole für die gewählte Musik-Quelle in der Reihenfolge in der sie hinzugefügt wurden.

Berühren Sie das gewünschte Symbol um die Wiedergabe zu starten.

Favoriten sortieren

- ☰ **Hauptmenü** aufrufen.
- Menü **Optionen** aufrufen.

Favoriten verwalten

Favoriten sortieren oder löschen

- ⬆️ Das zu sortierende Symbol mit dem Finger berühren und gedrückt halten. Nach kurzer Zeit bewegt sich das Symbol und lässt sich dann an die gewünschte Position verschieben.
- ☰ **Hauptmenü** aufrufen.

Favoriten löschen

- ☰ **Hauptmenü** aufrufen.
- Menü **Optionen** aufrufen.

Favoriten verwalten

Favoriten sortieren oder löschen

- 🗑️ Rechts im Symbol wird ein Mülleimer-Symbol eingeblendet. Das zu löschende Symbol an der Stelle des Mülleimers mit dem Finger berühren. Das Symbol wird dadurch sofort entfernt.
- ☰ **Hauptmenü** aufrufen.
- oder
- Menü **Optionen** beenden.

MusikID

SoundVision ID kann zu Ihrer Musik Zusatzinformationen aus Datenbanken im Internet abfragen.

- 🎵 **info** Symbol **MusikID** wählen.
- oder
- Menü **Optionen** aufrufen.
- 📌 **gracenote** Option **MusikID** wählen.

Falls eine Internetverbindung besteht, werden nun Datenbanken im Internet (Gracenote) abgefragt. Ist die Abfrage erfolgreich, so werden eine Albumgrafik sowie ggf. ergänzende Informationen zum aktuellen Titel angezeigt.



➡️ Die Datenbankabfrage erfolgt für die Alben/Titel automatisch, nur für Radiosendungen wählen Sie die Funktion für den jeweiligen Titel manuell aus.



Internet Radio	Ggf. Titelanzeige automatisch, MusikID manuell
FM Radio	MusikID manuell
USB Medien	MusikID automatisch
Audio CD	MusikID automatisch

- ☰ Schieben Sie das Symbol nach oben, um im Menü **Titel Information** Details zum aktuellen Titel zu sehen.

Internet Radio

Sie können Internet-Radio aus einer großen Anzahl von Radio-Stationen mit vielen Stilrichtungen hören, sofern das Gerät Verbindung mit dem Internet über eine Breitband Verbindung hat (Seite 9). Um den Dienst komfortabel nutzen zu können, empfehlen wir Ihnen Ihr Gerät im Loewe Support Portal zu registrieren. Sie können dann eigene Internet-Radio Favoriten anlegen und verwalten.

Internet Radio einstellen

-  **Hauptmenü** aufrufen.
-  **Radio** wählen.
-  **Internet Radio** wählen.





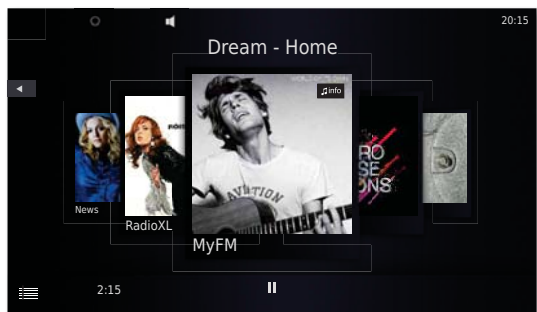

Gewünschte Kategorie auswählen:

- Local Deutschland** Internet-Radio-Stationen aus Ihrer Region
- Favoriten** Ihre persönlichen Favoriten, die Sie über das Loewe Supportportal im Bereich Internet-Radio selbst verwalten können. Sie können auch im Gerät gespeicherte Favoriten über den Menüpunkt **Zu Favoriten hinzufügen**, anlegen. Über **Optionen - Aus Favoriten entfernen** können Sie einzelne Stationen aus den Favoriten löschen
- Länder** Internet-Radio-Stationen über eine regionale Auswahl
- Genre** Internet-Radio-Stationen nach Stilrichtungen sortiert
- Neue Sender** Kürzlich neu hinzugekommene Stationen
- Populäre Sender** Beliebte Internet-Radio-Stationen



Gewünschte Internet-Radio-Station auswählen.

Internet Radio hören

-  Lautstärke leiser/lauter.
-  Ton aus/ein.
-  Menü **Lautstärke**.
-  Schieben Sie das Symbol nach oben, um im Menü **Titel Information** Details zum aktuellen Titel zu sehen.
-  Im Menü zurück.
-  Symbol **MusikID** wählen.

Internet Radio Optionen



-  Menü **Optionen** aufrufen.

- Toneinstellungen** Menü **Ton** (Seite 11)
- MusikID** Musik erkennen (Seite 13)
- Zu Favoriten hinzufügen** Aktuelle Station zu Favoriten auf dem Gerät hinzufügen
- Sortieren nach** Die Stations-Liste kann alphabetisch auf-/absteigend sortiert werden
- Suchen** Sie können nach bestimmten Radiostationen suchen
- Alarm Quelle setzen** Wählen Sie die aktuelle Radiostation als Weckermelodie aus
- Einstellungen** Menü **Einstellungen** (Seite 9)

► Für den Umfang und die Inhalte von empfangbaren Internetdiensten übernimmt Loewe keine Gewähr. Loewe stellt mit seinen Geräten lediglich die technische Plattform zur Verfügung, mit der eine grundsätzliche Empfangbarkeit solcher Angebote ermöglicht wird. Für Änderungen in Umfang und Inhalt insbesondere für die Zukunft kann Loewe daher keine Garantie übernehmen.

AUPEO!

Bei AUPEO! können Sie sich Ihr persönliches Musikprogramm zusammenstellen, von Musikexperten redaktionell betreute Spartenkanäle genießen oder sich ein Programm passend zur aktuellen Stimmungslage empfehlen lassen.

-  **Hauptmenü** aufrufen.
-  **Radio** wählen.
-  **AUPEO!** wählen.



Gewünschte Kategorie auswählen:

- Persönliches Radio** Dieses Radio spielt Ihr persönliches Musikprogramm. Wenn Sie Songs mit Titel gefällt oder Titel gefällt nicht bewerten, speichert AUPEO! diese Information und erstellt daraus mit der Zeit ein Musikprofil. Entsprechend diesem Profil werden Ihnen in Zukunft Songs vorgeschlagen, die zu Ihren Vorlieben passen könnten.
- Stimmungs Radio** Wählen Sie Musik aus einer Auswahl an Stimmungen, die Ihnen gerade am besten gefällt.
- Künstler Radio** Ihr AUPEO! Interpretenradio liefert Ihnen nicht nur die Musik eines bestimmten Künstlers, sondern vor allem die Songs artverwandter Interpreten. Gut möglich, dass Sie so Ihren neuen Lieblingsinterpreten entdecken.
- AUPEO! Sender** Die AUPEO!-Sender bieten Ihnen Spartenradio vom Feinsten, zusammengestellt von den AUPEO!-Musikspezialisten. Egal ob Rock, Pop oder Hip Hop, hier finden Sie das Beste aus der jeweiligen Musikrichtung.



Love Der Titel gefällt Ihnen.



Ban Der Titel gefällt Ihnen nicht.



Pause Wiedergabe anhalten.



Play Wiedergabe fortsetzen.



Nächster Titel



Symbol **MusikID** wählen.

AUPEO! Optionen



Menü **Optionen** aufrufen.

Toneinstellungen Menü **Ton** (Seite 11)

MusikID Musik erkennen (Seite 13)

Zu Favoriten hinzufügen Aktuelle Station zu Favoriten auf dem Gerät hinzufügen





Alarm Quelle setzen Wählen Sie die aktuelle Radiostation als Weckermelodie aus

Einstellungen Menü **Einstellungen** (Seite 9)

FM Radio

Sie können über 50 FM-Radiostationen speichern. Bei Stationen die RDS ausstrahlen, werden Zusatzinformationen angezeigt.

FM Radiostationen einstellen

-  **Hauptmenü** aufrufen.
-  **Radio** wählen.
-  **FM Radio** wählen.
-  Menü **Optionen** aufrufen.

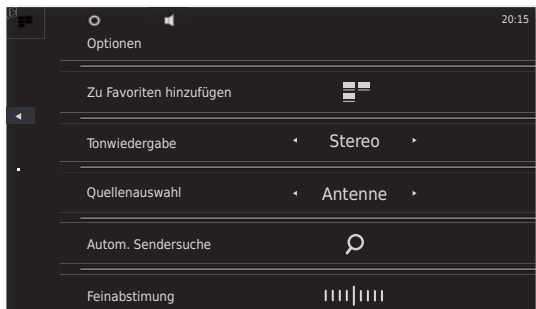



-  **Autom. Sendersuche** aufrufen.

Der automatische Suchlauf startet. Alle bisher gespeicherten Radiostationen und FM-Radio Favoriten werden gelöscht und - nach einer Sicherheitsabfrage - durch neu gefundene überschrieben.

Nach der Suche wird eine Meldung über die Anzahl der gefunden Stationen angezeigt.

-  Im Menü zurück.

FM Radio hören

-  **Hauptmenü** aufrufen.
-  **Radio** wählen.
-  **FM Radio** wählen.

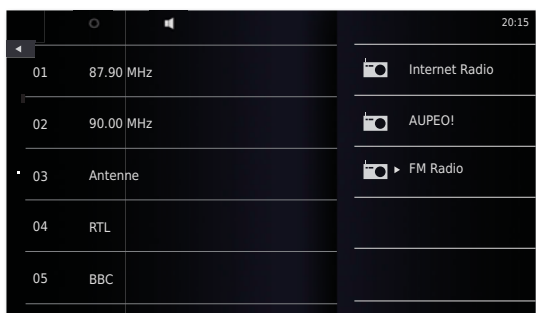

Gewünschte Station aus Liste auswählen.

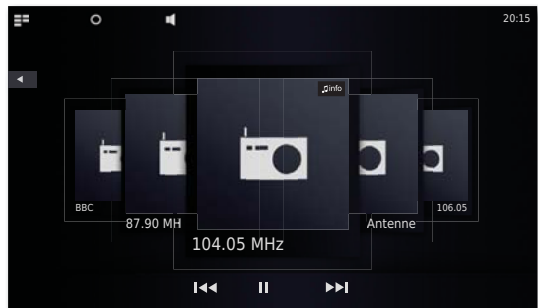

-  Radiostation ab/auf.

-  Lautstärke leiser/lauter.

-  Ton aus/ein.

-  Menü **Lautstärke**.

-  Symbol **MusikID** wählen.

FM Radio Optionen

-  Menü **Optionen** aufrufen.

Toneinstellungen Menü **Ton** (Seite 11)

MusikID Musik erkennen (Seite 13)

Zu Favoriten hinzufügen Aktuelle Station zu Favoriten auf dem Gerät hinzufügen

Tonwiedergabe **Stereo** oder **Mono** Wiedergabe

Quellenauswahl **Kabel** oder **Antenne**

Autom. Sendersuche Autom. Sendersuche aufrufen

Feinabstimmung Feinabstimmung der aktuellen Station

Suchen Sie können nach bestimmten Radiostationen suchen

Alarm Quelle setzen Wählen Sie die aktuelle Radiostation als Weckermelodie aus

Einstellungen Menü **Einstellungen** (Seite 9)

CD-Wiedergabe

Sie können mit diesem Gerät handelsübliche Audio-CDs (CD-DA) im Durchmesser 12 cm abspielen. Weiterhin kann das Gerät selbst gebrannte Audio-Daten-CDs im Format CD-R (ISO 9660) und CD-RW wiedergeben.

Umgang mit Discs

Berühren Sie die bespielte Seite der Disc nicht. Fassen Sie die Disc an den Kanten an, um nicht die Oberfläche mit den Fingern zu berühren. Bringen Sie auf keiner der beiden Seiten der Disc Papier oder Klebeband an.

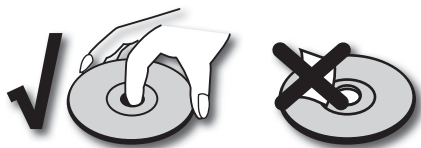

- ➔ Mit einem PC oder einem DVD- oder CD-Recorder beschriebene CD-R/RW-Discs können nicht abgespielt werden, wenn die Disc beschädigt oder verschmutzt ist oder die Linse des Players durch Kondensation verschmutzt ist.
- ➔ Wenn Sie eine Disc mit einem PC beschreiben, kann die Disc, auch wenn ihr Format kompatibel ist, eventuell aufgrund der Einstellungen der Anwendungssoftware, mit der sie erstellt wurde, nicht abgespielt werden. (Weitere Informationen erhalten Sie bei dem Softwareanbieter). Discs müssen finalisiert sein.
- ➔ Je nach Aufnahmegerät oder der CD-R/RW-Disc selbst können einige Discs nicht mit diesem Gerät wiedergegeben werden.
- ➔ Verwenden Sie keine ungewöhnlich geformten CDs (z. B. herzförmig oder achteckig). Andernfalls sind Fehlfunktionen oder Beschädigungen nicht ausgeschlossen.
- ➔ Fingerabdrücke und Kratzer auf der Disc können die Wiedergabe beeinträchtigen. Gehen Sie sorgsam mit den Discs um.

Einlegen der Discs

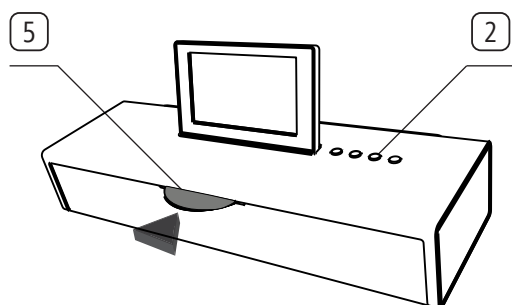

Das Gerät hat ein sog. Slot-In-Laufwerk (5). Es befindet sich an der Vorderseite. Führen Sie die Disc in das Laufwerk ein, bis sie automatisch eingezogen wird. Die Cover-Seite der Discs zeigt dabei nach oben.



Auswerfen der Disc









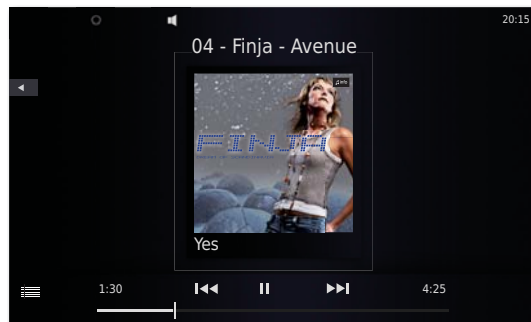

Um die eingelegte Disc zu entnehmen, drücken Sie die Taste (2).

Wiedergabe starten

-  **Hauptmenü** aufrufen.
-  **CD** wählen.

Wiedergabefunktionen



-  **Pause** Wiedergabe anhalten.
 -  **Play** Wiedergabe fortsetzen.
 -  Kurz drücken: Titel wählen auf/ab.
 -  Zweimal kurz drücken, um zum vorherigen Titel zurückzukehren.
 -  Lang drücken: Suchlauf auf/ab.
 -   Lautstärke leiser/lauter.
 -  Menü Lautstärke.
 -  Symbol **MusikID** wählen.
 -  Schieben Sie das Symbol nach oben, um im Menü **Titel Information** Details zum aktuellen Titel zu sehen.
- Tippen Sie auf die Mitte des Displays (Album Cover) um die Track-Liste anzuzeigen. Nun können Sie durch diese Liste blättern und einzelne Titel direkt auswählen.

CD-Wiedergabe Optionen

-  Menü **Optionen** aufrufen.
- Toneinstellungen** Menü **Ton** (Seite 11)
- MusikID** Musik erkennen (Seite 13)
- Zufall** Zufällige Reihenfolge der Wiedergabe
- Wiederholung** Einen oder Alle Titel wiederholen
- Suchen** Sie können nach bestimmten Titeln suchen
- Alarm Quelle setzen** Wählen Sie den aktuellen Titel als Weckermelodie aus
- Einstellungen** Menü **Einstellungen** (Seite 9)

iPod-Betrieb

Sie können Ihr Apple-Gerät an **SoundVision ID** anschließen und so Ihre Musik in hoher Qualität genießen. Das Gerät verfügt über ein integriertes iPod-Dock (6). Wenn das Gerät eingeschaltet ist, wird der Akku des verbundenen Apple-Gerätes geladen. Eine Liste, welche Apple-Geräte mit **SoundVision ID** kompatibel sind, finden Sie auf Seite 23.

➔ Die maximale Anzahl von Titeln beträgt ≤ 25000. Der Suchlauf kann länger als 1 Minute dauern.

iPod anschließen

Setzen Sie den bei Ihrem Apple-Gerät mitgelieferten Dock-Adapter in die Lademulde des iPod-Dock (6) ein. Platzieren Sie dann Ihr Apple-Gerät in das Dock.

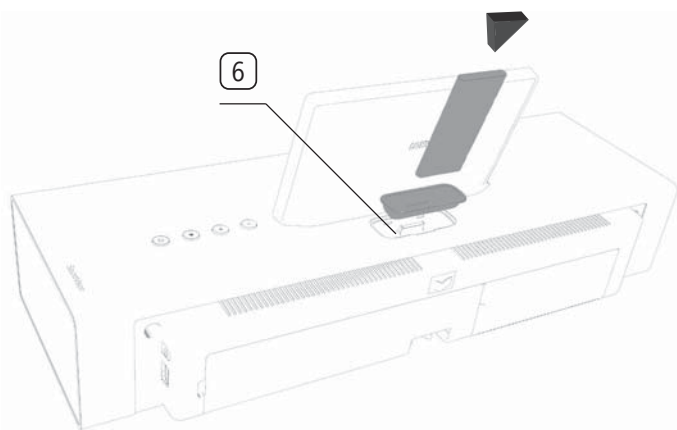

➔ Um Beschädigungen des iPod-Steckers zu vermeiden, verwenden Sie bitte den entsprechenden Apple Dock Adapter Ihres Apple-Gerätes.

➔ Achten Sie darauf, beim Einsetzen und Handling des Apple-Gerätes in das Dock nur wenig Kraft anzuwenden, um die empfindliche Steckverbindung nicht zu beschädigen.

iPod-Wiedergabe



Hauptmenü aufrufen.



iPod-Wiedergabe.

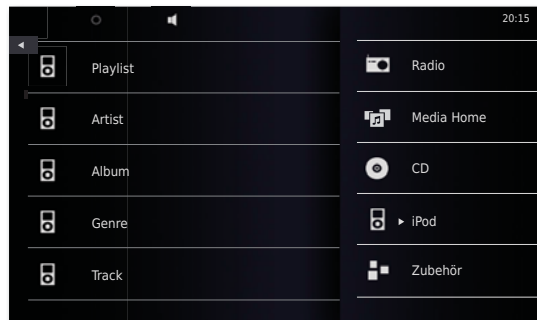

Kategorie bzw. Titel wählen.



Pause Wiedergabe anhalten.



Play Wiedergabe fortsetzen.



Kurz drücken: Titel wählen auf/ab bzw. beim ersten Titel zurück zum vorherigen Album.



Zweimal kurz drücken, um zum vorherigen Titel zurückzukehren.



Lang drücken: Suchlauf auf/ab.



Lautstärke leiser/lauter.



Menü Lautstärke.



Symbol **MusikID** wählen.



Schieben Sie das Symbol nach oben, um im Menü **Titel Information** Details zum aktuellen Titel zu sehen.

Tippen Sie auf die Mitte des Displays (Album Cover) um die Track-Liste anzuzeigen. Nun können Sie durch diese Liste blättern und einzelne Titel direkt auswählen.

iPod-Wiedergabe Optionen



Menü **Optionen** aufrufen.

Toneinstellungen Menü **Ton** (Seite 11)

MusikID Musik erkennen (Seite 13)

Zu Favoriten hinzufügen Aktuellen Titel/aktuelles Album zu Favoriten hinzufügen

Zufall Zufällige Reihenfolge der Wiedergabe

Wiederholung Einen oder Alle Titel wiederholen

Sortieren nach Die Titelliste kann alphabetisch auf-/absteigend, nach Datum oder Tracknummer sortiert werden

Suchen Sie können nach bestimmten Titeln suchen

Alarm Quelle setzen Wählen Sie den aktuellen Titel als Weckermelodie aus

Einstellungen Menü **Einstellungen** (Seite 9)

➔ Abhängig von der Software-Version kann Ihr Apple Gerät u. U. nicht über **SoundVision ID** bedient werden. Es wird empfohlen, die Software Ihres Apple-Gerätes auf die neueste Version zu aktualisieren.





➔ Die Kompatibilität mit Ihrem Apple-Gerät kann je nach Modell variieren. Unterstützte Apple-Geräte siehe Seite 23.

➔ Trennen Sie Ihr Apple-Gerät erst von **SoundVision ID**, wenn kein Zugriff mehr darauf erfolgt.





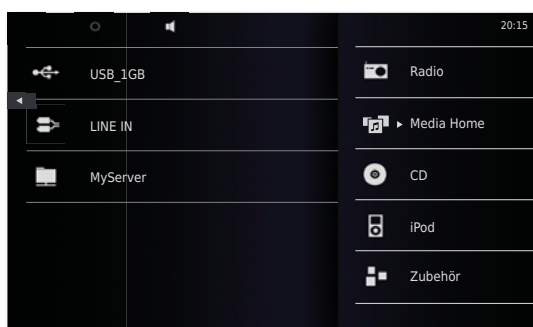

Media Home-Betrieb

Mit **SoundVision ID** können Sie digitale Medien-Dateien oder Playlisten, welche auf USB-Speichermedien oder auf Ihrem Heimnetzwerk gespeichert sind, wiedergeben. USB-Sticks werden im Format FAT16/32 und NTFS unterstützt.

➔ Die maximale Anzahl von Dateien und Ordnern beträgt ≤ 25000. Das Einlesen kann länger als 1 Minute dauern.

-  **Hauptmenü** aufrufen.
 -  **Media Home** wählen.
 -  **USB-Wiedergabe** wählen oder
 -  **DLNA-Wiedergabe** wählen
- Speichermedium bzw. Medienquelle wählen.
 Kategorie bzw. Titel wählen.

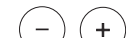



-  **Pause** Wiedergabe anhalten.
 -  **Play** Wiedergabe fortsetzen.
 -  Titel wählen auf/ab.
 -  Zweimal kurz drücken, um zum vorherigen Titel zurück-zukehren.
 -  Lautstärke leiser/lauter.
 -  Menü Lautstärke.
 -  Schieben Sie das Symbol nach oben, um im Menü **Titel Information** Details zum aktuellen Titel zu sehen.
- Tippen Sie auf die Mitte des Displays (Album Cover) um die Track-Liste anzuzeigen. Nun können Sie durch diese Liste blättern und einzelne Titel direkt auswählen.

Media Home-Wiedergabe Optionen

-  Menü **Optionen** aufrufen.
- Toneinstellungen** Menü **Ton** (Seite 11)
- MusikID** Musik erkennen (Seite 13)
- Zu Favoriten hinzufügen** Aktuellen Titel/aktuelles Album zu Favoriten hinzufügen
- Zufall** Zufällige Reihenfolge der Wiedergabe
- Wiederholung** Einen oder Alle Titel wiederholen
- Sortieren nach** Die Titelliste kann alphabetisch auf-/absteigend, nach Datum oder Tracknummer sortiert werden
- Suchen** Sie können nach bestimmten Titeln suchen
- Alarm Quelle setzen** Wählen Sie den aktuellen Titel als Weckermelodie aus
- Einstellungen** Menü **Einstellungen** (Seite 9)

Wiedergabe kabelgebundener Audio-Quellen

Sie können mit **SoundVision ID** eine externe Audio-Quelle wiedergeben. Die Quelle muss an die 3,5 mm Klinkenbuchse **AUDIO IN** an der Rückseite des Gerätes angeschlossen sein.

-  **Hauptmenü** aufrufen.
-  **Media Home** wählen.
-  **AUDIO IN** wählen

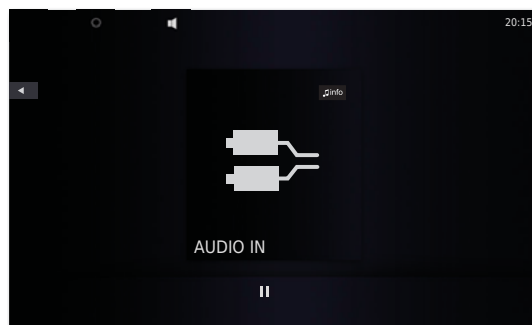

Starten Sie die Wiedergabe der angeschlossenen Audio-Quelle.

 **info** Symbol **MusikID** wählen.

Wiedergabe von Bluetooth-Audio-Quellen

Sie können Musik von Ihrer Bluetooth-Quelle (z.B. Smartphone) mit **SoundVision ID** wiedergeben. Das Bluetooth-Gerät muss zuvor wie auf Seite 10 beschrieben, gekoppelt worden sein.

Wählen Sie in den Einstellungen Ihrer Bluetooth-Quelle die Option **Verbinden** aus.

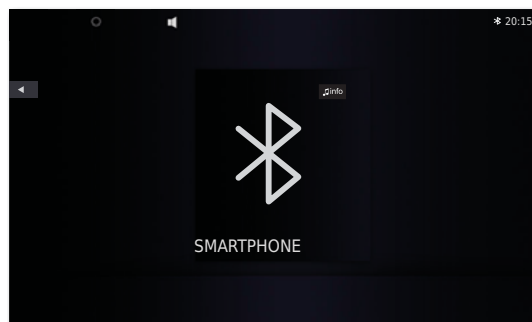

Auf dem Display von **SoundVision ID** wird nun das Bluetooth Symbol dargestellt. Das Gerät ist bereit zur Wiedergabe der Bluetooth-Audio-Quelle.

Starten Sie die Audio-Wiedergabe an Ihrer Bluetooth-Quelle.



 **info** Symbol **MusikID** wählen.



➔ SoundVision ID kann systembedingt entweder Musik von einer Bluetooth-Quelle über die integrierten Lautsprecher wiedergeben oder über Bluetooth Musik an externe Lautsprecher/Kopfhörer wiedergeben (Seite 11).

Weckfunktion

Das Gerät kann Sie zu einer einstellbaren Uhrzeit mit einer der verfügbaren Audio-Quellen wecken.

Weckzeit einstellen



-  **Hauptmenü** aufrufen.
-  **Zubehör** wählen.
-  **Alarm** wählen.

-  Weckzeit Stunden mit **Stunde** einstellen.
-  Weckzeit Minuten mit **Minute** einstellen.

-  **Alarm-Quelle** Hier wird die zuvor bei den **Wiedergabe Optionen** per **Alarm Quelle setzen** ausgewählte Alarm-Quelle angezeigt.
 - FM Radio** Zur Weckzeit wird die eingestellte FM-Radiostation wiedergegeben
 - Internet Radio** Zur Weckzeit wird die eingestellte Internet Radiostation wiedergegeben
 - AUPEO!** Zur Weckzeit wird die eingestellte AUPEO!-Radiostation wiedergegeben
 - CD** Zur Weckzeit wird die eingelegte CD wiedergegeben
 - Musik Quelle** Zur Weckzeit wird die eingestellte Media Home Musik-Quelle wiedergegeben

☛ Falls in der Zeile **Alarm-Quelle** kein Eintrag erscheint, wählen Sie zunächst ein Wiedergabemedium (z.B. Internetradio) aus und stellen Sie dann im jeweiligen Menü **Wiedergabe Optionen** die aktuelle Quelle mit der Option **Alarm Quelle setzen** als Weckermelodie ein.

Weckfunktion aktivieren/deaktivieren

-  Mit **Alarm aktiv - An/Aus** Weckfunktion aktivieren/deaktivieren.
-  Das Symbol wird am oberen Rand des Displays eingeblendet. Dies zeigt an, dass der Wecker eingeschaltet ist.

Schlummerfunktion

Zur Weckzeit **snooze** drücken

Der Wecker stoppt und signalisiert in 10 Minuten automatisch wieder.



Lautstärke leiser/lauter.

Wecker abschalten

Zur Weckzeit **Aus** drücken

Der Wecker stoppt.

☛ Nach dem Abschalten des Wecksignals ist die Weckfunktion deaktiviert. Aktivieren Sie die Weckfunktion erneut, wie unter „Weckfunktion aktivieren/deaktivieren“ beschrieben.

Einschlaffunktion

Sie können für eine einstellbare Zeit Musik hören, bis sich das Gerät automatisch ausschaltet.

Laufzeit einstellen

Gewünschte Musik-Quelle wählen.



Hauptmenü aufrufen.



Zubehör wählen.



Einschlaf-Timer wählen.



Laufzeit in Minuten mit **Minuten** einstellen.



Mit **Timer aktiv - An/Aus** Einschlaffunktion aktivieren/deaktivieren.



Das Symbol wird am oberen Rand des Displays eingeblendet. Dies zeigt an, dass die Einschlaffunktion eingeschaltet ist.

Bluetooth: Drahtlose Verbindung zwischen Geräten auf meist sehr kurze Entfernung.

DHCP: Abkürzung für Dynamic Host Configuration Protocol. Das DHCP erlaubt die automatische Zuteilung von IP-Adressen mit Hilfe eines DHCP-Servers.

DHCP-Server: Netzwerkdienst, der sich um die automatische Vergabe von IP-Adressen an Clients kümmert.

DNS: Abkürzung für Domain Name System. Numerischen IP-Adressen werden lesbare Namen zugeordnet (z.B. www.loewe-int.de). DNS-Server sind für die Auflösung lesbarer Adressen in die dazugehörigen IP-Adressen verantwortlich.

DLNA: Abkürzung für Digital Living Network Alliance. Standard zur herstellerübergreifenden Steuerung und Übermittlung von Multimediainhalten zwischen Heimnetzwerkgeräten.

Drahtgebundenes Netzwerk: siehe LAN.

Drahtloses Netzwerk: siehe WLAN.

DRM: Digital Rights Management (englisch für digitale Rechteverwaltung). Verfahren zur Kontrolle urheberrechtlich geschützter Daten. DRM-geschützte Inhalte erfordern zur korrekten Nutzung neben einem DRM-fähigen Gerät auch den Besitz einer vom Anbieter vergebenen (kostenpflichtigen) Lizenz.

Ethernet: Kabelgebundene Datennetztechnologie für lokale Netzwerke (LANs). Umfasst auch Normen für z.B. Steckverbindungen und Übertragungsgeschwindigkeiten.

FAT: Abkürzung für File Allocation Table (Dateizuordnungstabelle). Dateisystem auf Speichermedien.

FLAC: Abkürzung für Free Lossless Audio Codec. Verfahren zur verlustfreien Audiodatenkompression.

Gateway: Übergang in ein anderes Netz; in diesem Fall Verbindung vom Heimnetzwerk ins Internet. Als Standard-Gateway wird üblicherweise das Netzwerkgerät benutzt, das diese Verbindung herstellt. In der Regel stellt der DSL-Router auch das Internetgateway dar.

ID3-Tags: Zusatzinformationen bei MP3-Dateien. Hier können unter Anderem Angaben zu Interpret, Titel, Album und Albumgrafik gespeichert werden. Die Bearbeitung dieser Daten erfolgt am PC mittels ID3-Tag-Editor.

IP-Adresse: IP-Adressen (Internet-Protocol-Adressen) dienen der Identifizierung von Geräten in einem Internet-Protocol-(IP-)Netzwerk. IP-Adressen bestehen aus vier Zahlengruppen zu je drei Ziffern.

Kanal (WLAN): Unter Kanal versteht man einen bestimmten Teil des WLANFrequenzbandes. Geräte, die miteinander kommunizieren wollen, müssen den gleichen WLAN-Kanal nutzen. In Europa ist das WLAN-Frequenzband derzeit in 13 Kanäle eingeteilt.

LAN: Abkürzung für Local Area Network (deutsch etwa lokal begrenztes Netzwerk). Hauptsächlich als Bezeichnung für Netzwerke mit Verkabelung (Ethernet) gebräuchlich.

MAC-Adresse: Hardware-Adresse eines Netzwerk-Adapters, z.B. der Netzwerkkarte im PC. Sie wird vom Hersteller fest vergeben und dient der eindeutigen Identifizierung von Geräten in Netzwerken.

Mbit/sek: Angabe der Übertragungsgeschwindigkeit in Netzwerken in Megabit, also Millionen Zeichen, pro Sekunde. Bei WLAN beträgt die maximale Geschwindigkeit 11 (IEEE 802.11b) bzw. 54 (IEEE 802.11g) Mbit/sek, in drahtgebundenen Netzen 10 Mbit/sek oder 100 Mbit/sek (Fast Ethernet).

Media-Server: Steht einerseits für das Gerät, auf dem Multimedia-Inhalte gespeichert sind, andererseits ist es auch die Bezeichnung für den darauf betriebenen Dienst, der diese Daten für das Netzwerk bereitstellt.

MP3: Datenformat für komprimierte Audiodateien.

Mono: Ein-Kanal-Ton.

Multimedia-Inhalte: Videos, Musikdateien und Fotos werden unter diesem Begriff zusammengefasst.

NAS: Abkürzung für Network Attached Storage, deutsch etwa netzwerkgebundenes Speichermedium. Der Ausdruck beschreibt eine Festplatte, die eigenständig (d.h. ohne PC) ins Netzwerk eingebunden ist.

NTFS: Abkürzung für New Technology File System. Von Microsoft entwickeltes Dateisystem für Speichermedien.

Powerline: Powerline bezeichnet eine Art der drahtgebundenen Netzwerkverbindung, bei der mittels optional erhältlichen Adaptern Daten über das häusliche Stromnetz übertragen werden.

Proxy-Server: Verbindungsglied zwischen unterschiedlichen Netzwerken.

PSK: Steht im Zusammenhang mit WLAN-Verschlüsselung für Pre-Shared Key, deutsch „vorher verteilter Schlüssel“. Clients, die sich zu einem mit PSK gesicherten drahtlosen Netzwerk verbinden wollen, müssen diesen Schlüssel kennen.

RDS: Abkürzung für Radio Data System. Die ermöglicht die Übertragung von digitalen Zusatzinformationen über das analoge UKW-Radio.

Router: Gerät zur Verbindung mehrerer Netze, z.B. Heimnetzwerk und Internet.

Stereo: Zwei-Kanal Ton.

Switch: Gerät für die Anbindung mehrerer Rechner an ein Netzwerk.

UPnP AV: Abkürzung für Universal Plug and Play Audio / Video. Dient zur herstellerübergreifenden Ansteuerung von Netzwerkgeräten. Inzwischen weit verbreiteter Standard für Heimvernetzung.

USB: Universal Serial Bus. Serielles Bussystem zur Verbindung von externen Geräten (USB-Kartenleser, USB-Stick).

WEP: Abkürzung für Wired Equivalent Privacy (deutsch etwa „verdrahtete Verbindung entsprechende Privatsphäre“). Ehemals Standardverfahren in der WLAN-Verschlüsselung, inzwischen veraltet.

WLAN: Abkürzung für Wireless Local Area Network. Auch kurz als drahtloses Netzwerk bezeichnet.

WMA: Abkürzung für Windows Media Audio, Microsoft-eigenes Audio-Datenformat. Wie bei MP3-Dateien ist auch hier der Inhalt komprimiert.

WPA: Abkürzung für Wi-Fi Protected Access (deutsch etwa „Wi-Fi geschützter Zugriff“). Löste WEP als Standard-Verschlüsselungsverfahren für drahtlose Netze ab.

Fehlerbehebung

Problem	Mögliche Ursache	Abhilfe
Keine Funktion.	Netzkabel nicht eingesteckt.	Stecken Sie das Netzkabel in eine Steckdose 220-240 V 50/60 Hz.
Kein Ton.	Fehlerhafte Anschlüsse des Eingangskabels.	Schließen Sie das Kabel richtig an (Seite 7). Falls das Problem weiterhin besteht, ist das Kabel ggf. defekt.
	Die Lautstärke ist auf Minimum gestellt.	Erhöhen Sie die Lautstärke.
	Der Ton ist stummgeschaltet.	Drücken Sie  oder V+ auf der Fernbedienung, um die Audioausgabe wieder zu aktivieren, und stellen Sie danach den Lautstärkepegel ein.
	Ein Kopfhörer ist angeschlossen.	Entfernen Sie den Kopfhörer.
Wiedergabe von CD nicht möglich.	Keine Disc eingelegt.	Legen Sie eine Disc ein.
	Eine nicht abspielbare Disc ist eingelegt.	Legen Sie eine abspielbare Disc ein (Prüfen Sie den Discstyp).
	Die Disc ist verschmutzt.	Reinigen Sie die Disc.
	Die Disc kann nicht geladen werden.	Schalten Sie das Gerät ein und führen Sie dann die Disc in das Laufwerk ein.
	Die Disc ist nicht mit der bespielten Seite nach unten eingelegt.	Legen Sie die Disc mit der bespielten Seite nach hinten ein.
	Auf der CD sind MP3-Dateien.	Die Wiedergabe von MP3-Dateien von CD wird nicht unterstützt.
Eine Mediendatei kann nicht abgespielt werden.	Das Format der Datei wird nicht unterstützt.	Wandeln Sie die Datei auf einem Computer mit einem Konverter-Programm in ein unterstütztes Format um.
Das Gerät arbeitet nicht richtig.		Ziehen Sie den Netzstecker von der Steckdose ab, und stecken Sie ihn nach etwa 30 Sekunden wieder an.
Die Fernbedienung arbeitet nicht ordnungsgemäß.	Die Batterien der Fernbedienung sind verbraucht.	Ersetzen Sie die Batterien durch neue.
Der Radio-Empfang ist gestört.	Das Antennenkabel ist locker oder beschädigt.	Stecken Sie das Antennenkabel fest in die Buchse bzw. ersetzen Sie es durch ein neues.
Der iPod-Betrieb ist gestört.	Der iPod ist nicht richtig in das Dock eingesteckt.	Ziehen Sie den iPod heraus und stecken Sie ihn vorsichtig wieder ins Dock ein, bis die Verbindung korrekt hergestellt ist.
Die iPod-Wiedergabe stoppt und ein anderer Titel wird gespielt.	Die iPod-Funktion „Shake to Shuffle“ ist aktiviert.	Deaktivieren Sie in Ihrem iPod diese Funktion.
Die USB-Wiedergabe ist nicht möglich.	Die Kombination aus Datei und Verzeichnisname ist zu lang.	Die Kombination aus Datei und Verzeichnisname darf 250 Zeichen nicht überschreiten. Kürzen Sie die Länge der Namen.
	Das Dateiformat des USB-Speichermediums ist nicht kompatibel.	Formatieren Sie das USB-Speichermedium im FAT32-Format.
	Die Anzahl der Dateien / Verzeichnisse überschreitet die maximal erlaubte.	Reduzieren Sie die Anzahl der Dateien / Verzeichnisse (Seite 17).

Technische Daten

Allgemein

Loewe SoundVision ID	Art.Nr. 51203-B/L/U10
Betriebstemperatur [°C]	5 ... 40
Feuchtigkeit [%] (keine Kondensation)	30 ... 90
Abmessungen [B x H x T in cm]	54,8 x 22,4 x 19,8
Masse [kg]	6,4

Elektrische Daten

Netzspannung [Volt 50/60 Hz]	220 - 240
Leistungsaufnahme [Watt]	13
Leistungsaufnahme in Standby [Watt] (Energiesparmodus)	= < 0,5
Laser	Laserklasse 1, Wellenlänge: 790nm
Endstufen	3
Belastbarkeit [Watt] (Nominal)	2x 25, 1x 50
Belastbarkeit [Watt] (Peak)	2x 50, 1x100
Display	Touch screen, 17 cm Diagonale, 800 x 480 Pixel

Schnittstellen

Kopfhörer	Klinkenbuchse 3,5 mm
AUDIO IN	Klinkenbuchse 3,5 mm
AUDIO OUT	Klinkenbuchse 3,5 mm
LINK	Klinkenbuchse 2,5 mm
USB	2x V 2.0, Typ A
ANT FM	FM-Antennen-Eingang, 75 Ohm
LAN	Drahtgebundenes Netzwerk RJ-45

Drahtlose Schnittstellen

Unterstützte Standards	801.11b/g + n
Frequenzbereich	2400-2483,5 MHz
Verschlüsselung	WEP, WPA, WPA2
Bluetooth Protokolle	A2DP

Unterstützte Medienformate

CD	Audio-CD, CD-R, CD-RW
----	-----------------------

Unterstützte Dateiformate

Audio	MP3, WMA (ohne DRM), FLAC, AAC, WAV, LPCM, OGG
-------	--

Unterstützte Playlistenformate

Audio	M3U, PLS
-------	----------

Heimnetzungsstandard

Audio	Universal Plug and Play Audio/Video (UPnP AV) DLNA
-------	---

Drahtgebundenes Netzwerk

Unterstützte Standards	10 Mbit/s Ethernet (10Base-T) 100 Mbit/s Fast Ethernet (100Base-T)
------------------------	---

Unterstützte Apple Geräte - Made for

(nur Audio-Wiedergabe)

iPod touch (4th generation), iPod touch (3rd generation)
iPod touch (2nd generation), iPod touch (1st generation)
iPod classic
iPod nano (6th generation), iPod nano (5th generation)
iPod nano (4th generation), iPod nano (3rd generation)
iPhone 4S, iPhone 4, iPhone 3GS, iPhone 3G, iPhone

Impressum

Loewe Opta GmbH
Industriestraße 11
D-96317 Kronach
www.loewe.de

Printed in Germany
Redaktionsdatum 07/13-8.0 TB/FP
© Loewe Opta GmbH, Kronach
ID: 3.x

Alle Rechte, auch die der Übersetzung, Technische Änderungen sowie Irrtümer vorbehalten.
Änderungen des Designs und der technischen Daten ohne vorherige Ankündigung möglich.

Schutz der Umwelt

Verpackung und Karton

Für die Entsorgung der Verpackung haben wir entsprechend den nationalen Verordnungen ein Entgelt an beauftragte Verwerter entrichtet, die die Verpackung vom Fachhändler abholen.

Das Gerät



Achtung: Die EU-Richtlinie 2002/96/EG regelt die ordnungsgemäße Rücknahme, Behandlung und Verwertung von gebrauchten Elektronikgeräten. Elektronische Altgeräte müssen deshalb getrennt entsorgt werden. Werfen Sie dieses Gerät zur Entsorgung bitte nicht in den normalen Hausmüll! Sie können Ihr Altgerät kostenlos an ausgewiesene Rücknahmestellen oder ggf. bei Ihrem Fachhändler abgeben, wenn Sie ein vergleichbares neues Gerät kaufen. Weitere Einzelheiten über die Rücknahme (auch für Nicht-EU-Länder) erhalten Sie von Ihrer örtlichen Verwaltung.

Batterien der Fernbedienung



Die Batterien der Erstausrüstung enthalten keine Schadstoffe wie Cadmium, Blei und Quecksilber.

Verbrauchte Batterien dürfen nach der Batterieverordnung nicht mehr in den Hausmüll entsorgt werden. Werfen Sie verbrauchte Batterien unentgeltlich in die beim Handel aufgestellten Sammelbehälter. Auch bei Ihrem Fachhändler finden Sie einen Sammelbehälter für verbrauchte Batterien.

Gracernote®-Endbenutzer-Lizenzvereinbarung

Zu dieser Anwendung oder diesem Gerät gehört Software von Gracernote, Inc., mit Sitz in Emeryville, Kalifornien, USA (im Folgenden bezeichnet als „Gracernote“).

Mit Hilfe der von Gracernote bereitgestellten Software („Gracernote-Software“) kann diese Anwendung Musikalben und/oder Dateien online identifizieren und musikbezogene Daten von Online-Servern oder eingebundenen Datenbanken (zusammengefasst unter der Bezeichnung „Gracernote-Server“) abrufen, darunter Informationen zu Name, Künstler, Stück und Titel („Gracernote-Daten“), sowie weitere Funktionen ausführen. Sie dürfen die Gracernote-Daten nur so nutzen, wie bei den Endbenutzerfunktionen der Anwendung bzw. des Geräts vorgesehen. Sie sichern zu, dass Sie Gracernote-Daten, die Gracernote-Software und die Gracernote-Server nur für Ihren persönlichen und nichtkommerziellen Gebrauch nutzen. Sie sichern zu, die Gracernote-Software oder beliebige Gracernote-Daten nicht Dritten zukommen zu lassen, für Dritte zu kopieren oder an Dritte zu übertragen bzw. zu übersenden. SIE SICHERN ZU, GRACENOTE-DATEN, DIE GRACENOTE-SOFTWARE UND GRACENOTE-SERVER NUR SO ZU NUTZEN, WIE IN DIESEM DOKUMENT AUSDRÜCKLICH GESTATTET.

Sie stimmen zu, dass Ihre nichtexklusive Lizenz zur Nutzung der Gracernote-Daten, der Gracernote-Software und der Gracernote-Server erlischt, wenn Sie die genannten Einschränkungen verletzen. Sie sichern zu, dass Sie nach dem Erlöschen Ihrer Lizenz aufhören, die Gracernote-Daten, die Gracernote-Software und Gracernote-Server in irgendeiner Weise zu nutzen. Gracernote behält sich alle Rechte an Gracernote-Daten, der Gracernote-Software und den Gracernote-Servern vor, insbesondere alle Eigentumsrechte. Unter keinen Umständen ist Gracernote zu Zahlungen an Sie verpflichtet für Informationen, die Sie Gracernote bereitstellen. Sie stimmen zu, dass Gracernote, Inc., seine aus dieser Vereinbarung entstehenden Rechte direkt und in eigenem Namen Ihnen gegenüber geltend machen darf.

Der Gracernote-Dienst nutzt einen speziellen Identifikationsmechanismus, um Abfragen zu statistischen Zwecken zu erfassen. Diese zufällig zugewiesene numerische Identifikation dient dazu, dem Gracernote-Dienst das Zählen von Abfragen zu ermöglichen, ohne dass dabei Daten über Sie bekannt werden. Weitere Informationen finden Sie auf der Webseite mit Gracernes Datenschutrichtlinie („Privacy Policy“) für den Gracernote-Dienst.

Sie erhalten eine Lizenz für die Gracernote-Software und alle Gracernote-Daten so, wie sie vorliegen. Gracernote macht keine ausdrücklichen oder impliziten Aussagen oder Zusagen hinsichtlich der Richtigkeit der Gracernote-Daten auf den Gracernote-Servern. Gracernote behält sich das Recht vor, Daten von den Gracernote-Servern zu löschen oder Datenkategorien zu ändern aus Gründen, die nach Gracernes Ermessen ausreichend sind. Gracernote gibt keine Zusicherung, dass die Gracernote-Software oder die Gracernote-Server fehlerfrei sind oder dass die Gracernote-Software und die Gracernote-Server ununterbrochen laufen. Gracernote ist nicht verpflichtet, Ihnen neue, verbesserte oder zusätzliche Datentypen oder kategorien zur Verfügung zu stellen, die Gracernote möglicherweise zukünftig anbieten wird, und es steht Gracernote frei, seine Dienste jederzeit einzustellen.

GRACENOTE SCHLIESST ALLE AUSDRÜCKLICHEN ODER IMPLIZITEN GARANTIE AUS, INSBESONDERE IMPLIZITE GARANTIE DER HANDELSÜBLICHEN QUALITÄT, DER EIGNUNG FÜR EINEN BESTIMMTEN ZWECK, DES EIGENTUMS UND DER NICHTVERLETZUNG VON RECHTEN. GRACENOTE GIBT KEINE GARANTIE FÜR DIE ERGEBNISSE, DIE SIE DURCH NUTZUNG DER GRACENOTE-SOFTWARE ODER VON GRACENOTE-SERVERN ERHALTEN. GRACENOTE HAFTET UNTER KEINEN UMSTÄNDEN FÜR FOLGE- ODER ZUFALLSCHÄDEN, FÜR ENTGANGENE GEWINNE ODER ENTGANGENE ERLÖSE.

© Gracernote, Inc. 2009



„Made for iPod“ und „Made for iPhone“ bedeuten, dass ein elektronisches Zusatzgerät speziell für den Anschluss an den iPod, bzw. das iPhone konstruiert ist und vom Entwickler dahingehend

zertifiziert wurde, dass es den Apple-Leistungsnormen entspricht. Apple übernimmt keine Gewähr im Hinblick auf die Verwendbarkeit dieses Gerätes oder dessen Konformität mit den Standards für Sicherheit und Funkentstörung.

iPod und iPhone ist in den USA und anderen Ländern eingetragene Marke von Apple Inc.



(A) Loewe Austria GmbH
Parkring 12
1010 Wien, Österreich
Tel +43 - 810 0810 24
Fax +43 - 1 22 88 633 - 90
E-mail: loewe@loewe.co.at

(AUS)
Audio Products Group Pty Ltd
67 O'Riordan St
Alexandria NSW 2015, Australia
Tel +61 - 1300 130 492
Fax +61 - 02 9578 0140
E-mail: help@audioproducts.com.au

(B NL L)
Loewe Opta Benelux NV/SA
Uilenbaan 84
2160 Wommelgem, België
Tel +32 - 3 - 2 70 99 30
Fax +32 - 3 - 2 71 01 08
E-mail: ccc@loewe.be

(BG) Darlington Service
193 Kn. Klementina St.
1612 Sofia, Bulgaria
Tel +359 - 2 9556399
E-mail: darlington@psp-bg.com

(CH) Telion AG
Rütistrasse 26
8952 Schlieren, Schweiz
Tel +41 - 44 732 15 11
Fax +41 - 44 732 15 02
E-mail: infoKD@telion.ch

(CY) Hadjikyriakos & Sons Ltd.
121 Prodromos Str., P.O Box 21587
1511 Nicosia, Cyprus
Tel +357 - 22 87 21 11
Fax +357 - 22 66 33 91
E-mail: savvas@hadjikyriakos.com.cy

(CZ) BaSys CS s.r.o.
Sodomkova 1478/8
10200 Praha 10 - Hostivar,
Česká republika
Tel +420 234 706 700
Fax +420 234 706 701
E-mail: office@basys.cz

(D) Loewe Opta GmbH,
Customer Care Center
Industriestraße 11
96317 Kronach, Deutschland
Tel +49 9261 99-500
Fax +49 9261 99-515
E-mail: ccc@loewe.de

(DK) EET Europarts
Nordisk Loewe distributør
Bregnerødvej 133 D
3460 Birkerød, Denmark
Tel +45 - 82 19 19
Fax +45 - 82 16 09
E-mail: info@eeteuroparts.dk

(E) Gaplasa S.A.
Conde de Torroja, 25
28022 Madrid, España
Tel +34 - 917 48 29 60
Fax +34 - 913 29 16 75
E-mail: loewe@maygap.com

(F) Loewe France SAS
Rue du Dépôt,
13 Parc de l'Europe, BP 10010
67014 Strasbourg Cédex, France
Tel +33 - 3 - 88 79 72 50
Fax +33 - 3 - 88 79 72 59
E-mail: loewe.france@loewe-fr.com

(FIN) Karevox Oy
Museokatu 36
00100 Helsinki, Finland
Tel +358 - 9 44 56 33
E-mail: kare@haloradio.fi

(GB RL) Loewe UK Limited
1st Floor, 237A Kensington High St
London
W8 6SA, UK
Tel +44 - (0) 207 368 1100
Fax +44 - (0) 207 368 1101
E-mail: enquiries@loewe-uk.com

(GR RO) Issagogiki Emboriki Ellados
S.A.
321 Mesogion Av.
152 31 Chalandri-Athens, Hellas
Tel +30 - 210 672 12 00
Fax +30 - 210 674 02 04
E-mail: christina_argyropoulou@
isembel.gr

(H) Basys Magyarorszag KFT
Tó park u.9.
2045 Törökbálint, Magyar
Tel +36 - 2341 56 37 (121)
Fax +36 - 23 41 51 82
E-mail: ertekesites@basys.hu

(HK CN) Galerien Und Partner Plus
King's Tower 28/F, 111 King Lam Street
Kowloon, Hong Kong
Tel +852 - 27 77 89 88
Fax +852 - 23 10 08 08
E-mail: service@loewe-cn.com

(HR) Plug&Play Ltd.
Bednjanska 8, 10000 Zagreb
Hrvatska (Kroatia)
Tel +385 1 4929 683
Fax +385 1 4929 682
E-mail: info@loewe.hr

(I) Loewe Italiana S.r.L.
Via Monte Baldo, 14/P - 14/N
37069 Dossobuono di Villafranca di
Verona
Tel +39 - 045 82 51 690
Fax +39 - 045 82 51 622
E-mail: info@loewe.it

(IL)
Clear electronic entertainment Ltd
13 Noah Mozes St.
Agish Ravad Building
Tel Aviv 67442, Israel
Tel +972 - 3 - 6091100
Fax +972 - 3 - 6092200
E-mail: info@loewe.co.il

(IND) Navshiv Retail Pvt. Ltd.
Block D, Plot No. 7 Shanti Kunj
Vasant Kunj
New Delhi - 110070, India
Tel +91 11 47 65 55 00
Fax +91 11 47 67 67 15
E-Mail: admin@navshiv.com

(IR) MiMoRa HOLDING CO.
NO 1001, Afra Tower
Parsa St. Fereshteh
Tehran, Iran
Tel + 98 921 344 0521
E-Mail: s.zarandooz@gmail.com

(KSA) Salem Agencies & Services Co.
Hamad Al Haqueel Street, Rawdah,
Jeddah 21413
Kingdom of Saudi Arabia
Tel +966 (2) 665 4616
Fax +966 (2) 660 7864
E-mail: hkurkjian@aol.com

(LV EST) Kpartners, SIA
A.Čaka iela 80
Rīga, LV-1011, Latvia
Tel +3 71 - 67 29 29 59
Fax +3 71 - 67 31 05 68
E-mail: olga@dom332.lv

(LT) A Cappella Ltd.
Ausros Vartu 5, Pasazo skg.
01129 Vilnius, Lithuania
Tel +370 - 52 12 22 96
Fax +370 - 52 62 66 81
E-mail: info@loewe.lt

(M) Doneo Co. Ltd
34/36 Danny Cremona Street
Hamrun, HMR1514, Malta
Tel +356 - 21 - 22 53 81
Fax +356 - 21 - 23 07 35
E-mail: service@doneo.com.mt

(MA) Somara S.A.
377, Rue Mustapha El Maani
20000 Casablanca, Morocco
Tel +212 - 22 22 03 08
Fax +212 - 22 26 00 06
E-mail: somara@somara.ma

(N) Premium Consumer Electronics as
Østre Kullerød 5
3241 Sandefjord, Norge
Tel +47 - 33 29 30 40
Fax +47 - 33 44 60 44
E-mail: loewe@loewe.no

(NZ) Audio Products Group Pty Ltd
67 O'Riordan St
Alexandria NSW 2015, Australia
Tel 0800 174 781
Fax +61 - 02 9578 0140
E-mail: help@audioproducts.com.au

(P) Mayro Magnetics Portugal, Lda.
Rua Professor Henrique de Barros
Edifício Sagres, 2º. C
2685-338 Prior Velho, Portugal
Tel +351 - 21 942 78 30
Fax +351 - 21 940 00 78
E-mail: geral.loewe@mayro.pt

(PL) 3LOGIC Sp.z o.o.
ul. Zakopiańska 153
30-435 Kraków
Tel +48 - 12 640 20 00
Fax +48 - 12 640 20 01
www.3logic.pl

(RUS) Service Center Loewe
Aptekarsky per.4 podjezd 5A
105005 Moscow, Russia
Tel +7 - 499 940 42 32 (ext. 454)
Fax +7 - 495 730 78 01
E-mail: service@loewe-cis.ru

(S) EET Europarts AB
Nordisk Loewe distributør
Box 4124
SE-131 04, Nacka, Sverige
Tel +46 - 8 507 510 00
E-mail: Kundservice@eeteuroparts.se

(SG) Atlas Sound & Vision Pte Ltd
10 Winstedt Road #01-18
Singapore 227977
Tel +65 - 6334 9320
Fax +65 - 6339 1615
E-mail: service@atlas-sv.com

(SK) BaSys SK, s.r.o.
Stará Vajnorská 37/C
83104 Bratislava, Slovakia
Tel + 421 2 49 10 66 18
Fax + 421 2 49 10 66 33
E-mail: loewe@basys.sk

(TR) SERVISPLUS GENEL MERKEZ
ÖRNEK MAH. ATES SOK. NO:1
34704 ATASEHIR, ISTANBUL, TÜRKİYE
Tel +90 - 216 315 39 00
Fax +90 - 216 315 49 50
E-mail: info@servisplus.com.tr

(UAE) Dubai Audio Center
P.O. Box 32836, Sheikh Zayed Road
Dubai, UAE
Tel +971 - 4 343 14 41
Fax +971 - 4 343 77 48
E-mail: service@dubaiaudio.com

EG-Konformitätserklärung
EC Conformity Declaration

Dokument-Nr./Monat . Jahr: **50203 / 10.2011**
Document No./Month . Year

Hersteller: **Loewe Opta GmbH**
Manufacturer

Handelsname: **LOEWE.**
Trade mark

Adresse: **Industriestr. 11**
Address: 96317 Kronach
Germany

Produkt: **FM/Internet-Radio mit CD-Laufwerk**
Product: FM/Internet-Radio with CD-Player

Produktbezeichnung: **Sound Vision**
Product designation

Das bezeichnete Produkt stimmt mit den Vorschriften folgender Europäischer Richtlinien überein:
The designated product conforms to the provisions of the following European directives:

2006/95/EG

Richtlinie des Rates vom 12. Dezember 2006 zur Angleichung der Rechtsvorschriften der Mitgliedsstaaten betreffend elektrischer Betriebsmittel zur Verwendung innerhalb bestimmter Spannungsgrenzen - Niederspannungsrichtlinie.
Electrical equipment designed for use within certain voltages limits - LV-Directive.

2004/108/EG

Richtlinie des Rates vom 15. Dezember 2004 zur Angleichung der Rechtsvorschriften der Mitgliedsstaaten über die elektromagnetische Verträglichkeit.
Electromagnetic compatibility

1999/5/EG

Richtlinie des Rates vom 9. März 1999 über Funkanlagen und Telekommunikationsendeinrichtungen und die gegenseitige Anerkennung ihrer Konformität
Radio equipment and Telecommunications Terminal Equipment and the Mutual Recognition of their Conformity

2005/32/EG

Richtlinie des Europäischen Parlaments und des Rates vom 6. Juli 2005 zur Schaffung eines Rahmens für die Festlegung von Anforderungen an die umweltgerechte Gestaltung energiebetriebener Produkte und zur Änderung der Richtlinie 92/42/EWG des Rates sowie der Richtlinie 96/57/EG und 2000/55/EG des Europäischen Parlaments und des Rates.

Establishing a framework for the setting of ecodesign requirements for energy-using products and amending Council Directive 92/42/EEC on Directives 96/57/EC and 2000/55/EC of the European Parliament and of the Council.

Anbringung der CE-Kennzeichnung: **11**
Affixing of the CE marking



Die Übereinstimmung des bezeichneten Produkts mit den Vorschriften der Richtlinien wird nachgewiesen durch die vollständige Einhaltung folgender Normen:

The conformity of the designated product with the provisions of Directives is proved by full compliance with the following standards:

Richtlinie / Directive **2006/95/EG**

EN 60065 2002 + A1 2006, A11 2008

Richtlinie / Directive **2004/108/EG**

EN 55013 2001 + A1 2003, A2 2006
 EN 55020 2007
 EN 55022 2006 + A1 2007

EN 55024 1998 + A1 2001, A2 2003
 EN 61000-3-2 2006
 EN 61000-3-3 2008

Richtlinie / Directive **1999/5/EG**

EN 62311 2008
 EN 301489-1 V1.8.1

EN 301489-17 V2.1.1
 EN 300328 V1.7.1

Aussteller: **Loewe Opta GmbH**
Issuer

Ort, Datum: **Kronach, den 10.10.2011**
Place, Date

Rechtsverbindliche Unterschrift:
Legally binding signature

Name: **ppa. Roland Böhm**
Director R & D Product Development

i. V. Reiner Mowitzki
Head of TV Device Development

- BG** Този уред отговаря на основните изисквания и разширените съответни предпоставки **Директива 1999/5/ЕС**. Разрешено е използването му във всички държави от **ЕС**, и освен това в **Исландия, Норвегия и Швейцария**. Във **Франция и Италия** използването му е разрешено **само в затворени помещения**.
- CZ** Toto zařízení je v souladu se základními požadavky a ostatními odpovídajícími ustanoveními **Směrnice 1999/5/EG**. Může být používán ve všech zemích **EU** dodatečně také na **Islandu, v Norsku a ve Švýcarsku**. Ve **Francii a v Itálii** je použití přístroje dovolené **jenom v interiéru**.
- D** Dieses Gerät entspricht den grundlegenden Anforderungen und den weiteren entsprechenden Vorgaben der **Richtlinie 1999/5/EG**. Es darf in allen Ländern der **EU** sowie zusätzlich in **Island, Norwegen** und der **Schweiz** betrieben werden. In **Frankreich und Italien** ist die Nutzung **nur in Innenräumen** zulässig.
- DK** Dette udstyr er i overensstemmelse med de væsentlige krav og andre relevante bestemmelser i **Direktiv 1999/5/EF**. Det må kun anvendes i **EU-landene** samt i **Island, Norge og Schweiz**. I **Frankrig og Italien** er det kun tilladt at anvende det **indendørs**.
- E** Este equipo cumple con los requisitos esenciales así como con otras disposiciones de la **Directiva 1999/5/CE**. Puede operar en todos los países de la **UE** y adicionalmente en **Islandia, Noruega y Suiza**. En **Francia e Italia**, su uso está permitido **únicamente en espacios interiores**.
- FIN** Tämä laite täyttää **direktiivin 1999/5/EY**olennaiset vaatimukset ja on siinä asetettujen muiden laitetta koskevien määräysten mukainen. Laitetta saa käyttää kaikissa **EU-maissa** sekä **Islannissa, Norjassa ja Sveitsissä**. **Ranskassa ja Italiassa** laitetta saa käyttää **vain sisätiloissa**.
- F** Cet appareil est conforme aux exigences essentielles et aux autres dispositions pertinentes de la **Directive 1999/5/EC**. L'utilisation est possible dans tous les pays de l'**UE**, en **Islande, en Norvège** et en **Suisse**. En **France** et en **Italie** l'utilisation est autorisée **uniquement dans des espaces fermés**.
- GB** This equipment is in compliance with the essential requirements and other relevant provisions of **Directive 1999/5/EC**. It may be operated in all countries in the **EU** and also in **Iceland, Norway and Switzerland**. In **France** and **Italy** it may only be used **indoors**.
- GR** Αυτός ο εξοπλισμός είναι σε συμμόρφωση με τις ουσιώδεις απαιτήσεις και άλλες σχετικές διατάξεις της **Οδηγίας 1999/5/ΕΚ**. Επιτρέπεται η λειτουργία της σε όλες τις χώρες της **ΕΕ**, καθώς και στην **Ισλανδία, στην Νορβηγία και στην Ελβετία**. Στην **Γαλλία και στην Ιταλία** επιτρέπεται η χρήση **μόνο σε εσωτερικούς χώρους**.
- I** Questo apparato é conforme ai requisiti essenziali ed agli altri principi sanciti dalla **Direttiva 1999/5/CE**. Può essere messo in funzione in tutti i paesi dell'**UE** e inoltre in **Islanda, Norvegia** e in **Svizzera**. In **Francia** e in **Italia** è consentito l'uso **solo in ambienti chiusi**.
- N** Dette utstyret er i samsvar med de grunnleggende krav og andre relevante bestemmelser i **EU-direktiv 1999/5/EF**. Det kan brukes i alle **EU-land** og dessuten i **Island, Norge og Sveits**. I **Frankrike og Italia** er **kun innendørs bruk** tillatt.
- NL** Dit apparaat voldoet aan de essentiële eisen en andere van toepassing zijnde bepalingen van de **Richtlijn 1999/5/EG**. Het gebruik is toegestaan in alle landen van de **EU** en ook in **IJsland, Noorwegen en Zweden**. In **Frankrijk en Italië** is het gebruik **slechts binnenshuis** toegestaan.
- S** Denna utrustning är i överensstämmelse med de väsentliga kraven och andra relevanta bestämmelser i **Direktiv 1999/5/EC**. Apparaten får användas i alla länder inom **EU** liksom på **Island, i Norge och i Schweiz**. I **Frankrike och Italien** får apparaten användas **endast inomhus**.



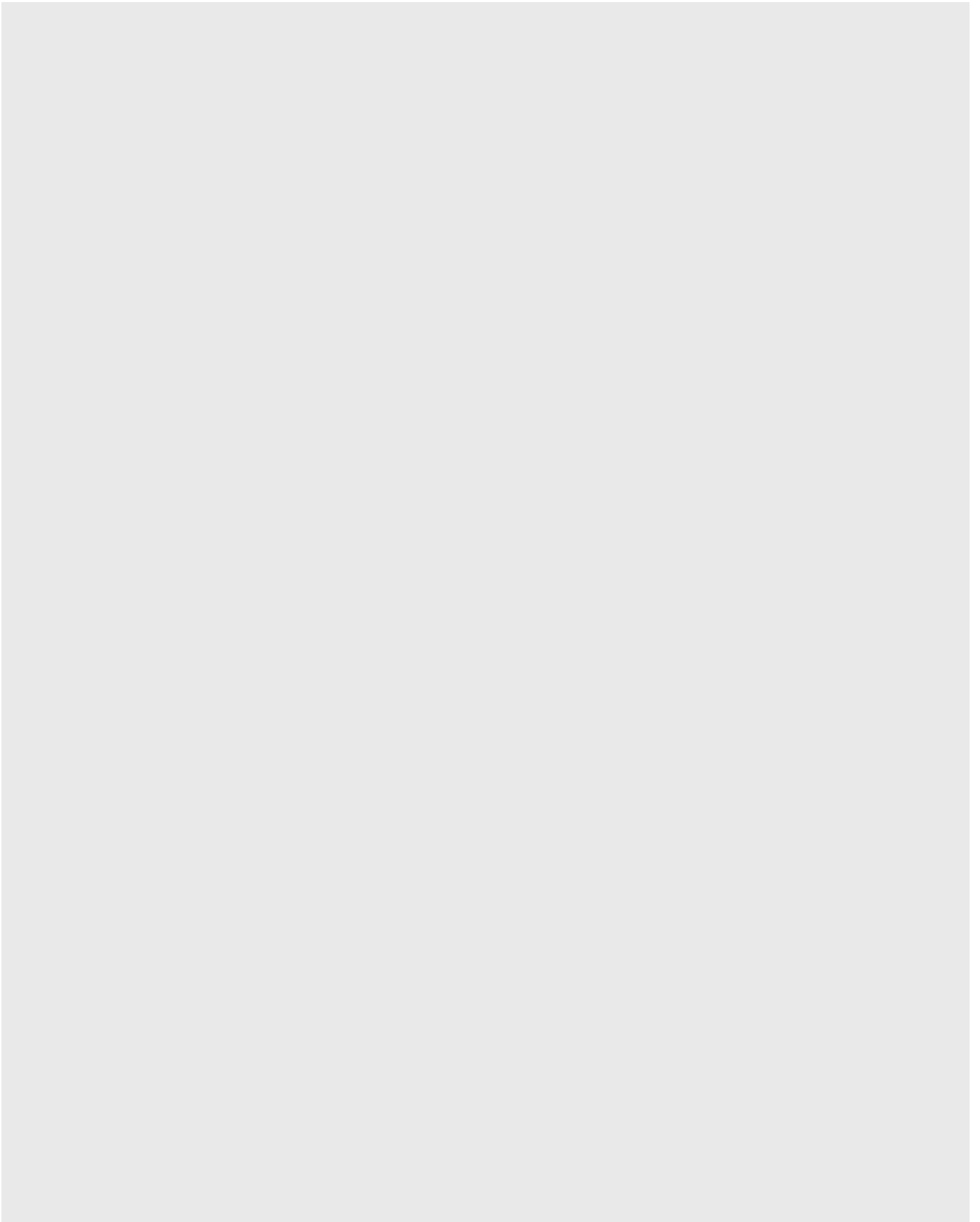

LOEWE.