

Loewe Audiodesign.

SoundBox ID



35040031

Betjeningsvejledning, Käyttöohje, Bruksanvisning

LOEWE.



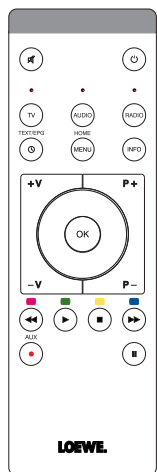

SoundBox-funktion		Vælg titel op/ned	
Tænd/sluk apparat		Stop	
Gengivelse fra iPod		Tryk flere gange	Indstilling af lyd
Cd-afspilning		Tryk flere gange	Indstilling af lyd
USB-afspilning		Tryk flere gange	Klokkeslet
FM-radio-afspilning		Tryk flere gange	Alarm
AUX-gengivelse		Tryk flere gange	Slumre-/ Sleep funktion
Lydstyrke	V+/-	FM-radio: Søgning baglæns	
Vælg station op/ned	P+/-	FM-radio: Søgning fremad	
Lyd fra/til		iPod-menu	
Gengivelse		Menuen Optioner	
Fortsæt pause/afspilning		Udskub disk	

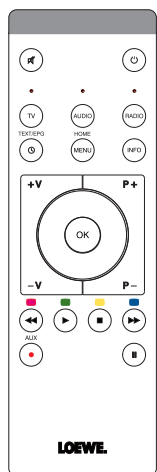

SoundBox-käyttö		Nimikkeen valinta ylös/alas	
Laitteen kytkentä päälle/pois		Stop	
iPod-toisto		Paina useamman kerran	Soinnin säätö
CD-toisto		Paina useamman kerran	Soinnin säätö
USB-toisto		Paina useamman kerran	Kellonaika
FM-radio-toisto		Paina useamman kerran	Hälytys
AUX-toisto		Paina useamman kerran	Torkkutila/ Nukahtamistoiminto
Äänenvoimakkuus	V+/-	FM-radio: haku taaksepäin	
Aseman valinta, ylös/alas	P+/-	FM-radio: haku eteenpäin	
Ääni pois/päälle		iPod-valikko	
Toisto		Valikko vaihtoehdot	
Tauko/toiston jatkaminen		Levyn poisto	

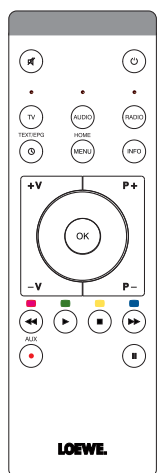

SoundBox-läge		Välj titel upp/ner	
Slå på/av apparat		Stopp	
Uppspelning av iPod		Tryck flera gånger	Inställning av klang
CD-uppspelning		Tryck flera gånger	Inställning av klang
USB-uppspelning		Tryck flera gånger	Tid
Återgivning av FM-Radio		Tryck flera gånger	Alarm
AUX-uppspelning		Tryck flera gånger	Slumra/Sleep läge
Ljudstyrka	V+/-	FM-Radio: sökning bakåt	
Välj station framåt/bakåt	P+/-	FM-Radio: sökning framåt	
Ljud av/på		iPod-Meny	
Uppspelning		Menyalternativ	
Paus/fortsätt uppspelning		Mata ut skiva	



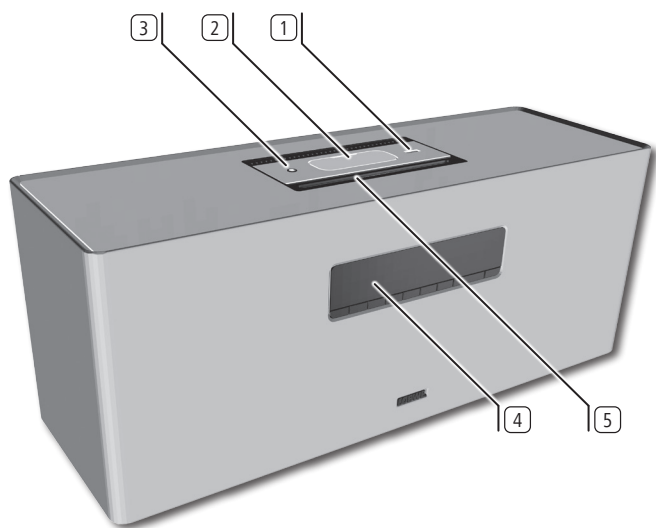

- ① USB-uttag
- ② iPod / iPhone-Dockning [†]
- ③ HEADPHONE - hörlursuttag
- ④ Display
- ⑤ CD / MP3 - öppning i enheten
- ⑥ AUX - Stereo ingång 3,5 mm uttag
- ⑦ ANT FM - FM-Antennuttag
- ⑧ Nätkabel
- ⑨ CLOCK skjutreglage
- ⑩ ALARM - knapp för väckning funktion
- ⑪ VOLUME +/- inställning av ljudstyrka
- ⑫ SRC - inställning av ljudkälla
- ⑬ CD/USB/iPod: nästa titel;
FM-Radio: kort: stationsväljare upp
- ⑭ CD/USB/iPod: föregående titel;
FM-Radio: kort: stationsväljare ner
- ⑮ CD/USB/iPod: Stopp; vid inställning tillbaka
- ⑯ CD/USB/iPod: Paus/fortsätt återgivning;
vid inställningar: bekräfta
- ⑰ CD: Mata ut skiva
- ⑱ Koppla på / stänga av i standby läge
- ⑲ IR-mottagare
- ⑳ Manöverfunktioner i meny „Inställningar“
- ㉑ LED-visare ALARM På/Av

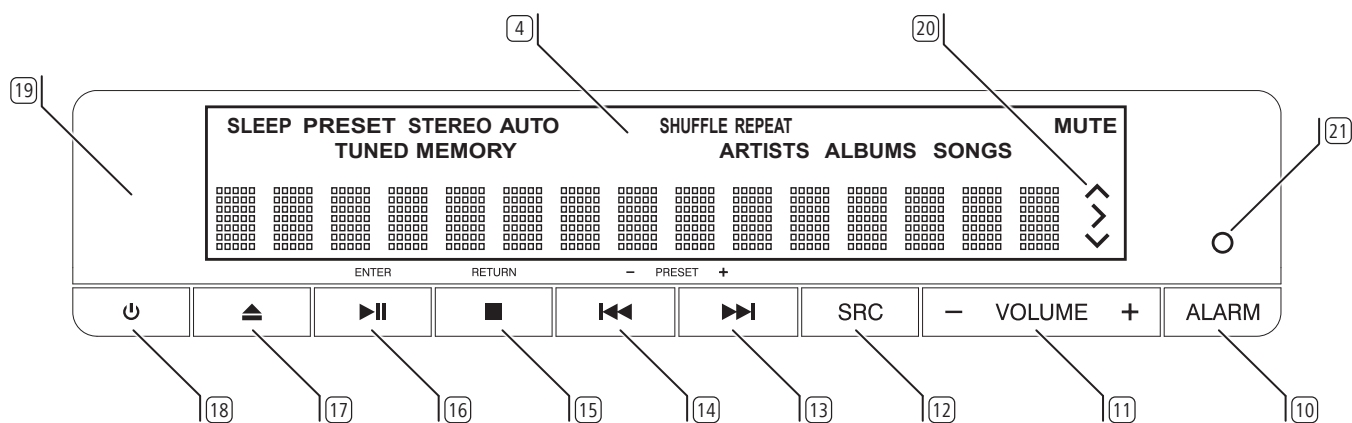
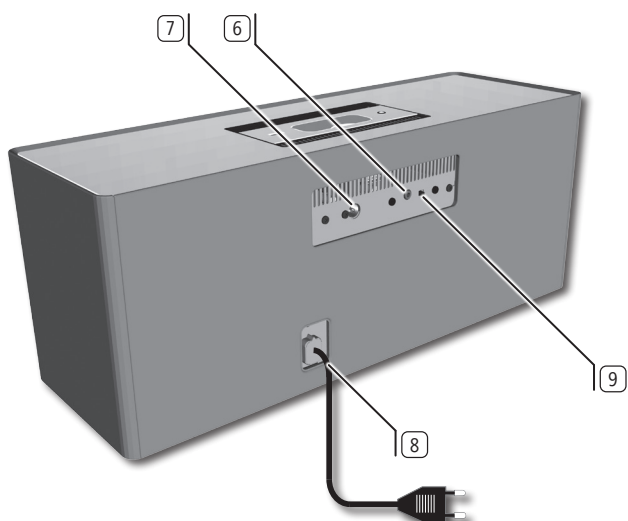

[†] En lista på vilka Apple modeller som **SoundBox ID** är kompatibel med, finner du på sidan 40.

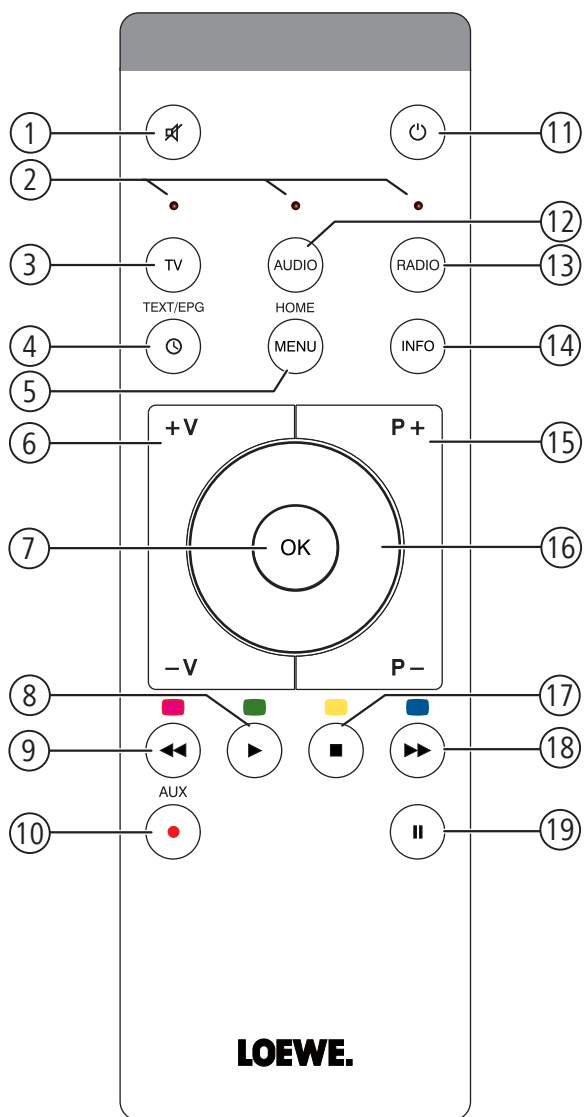

- ① Ljud av/på
- ② LED-Display för aktuell funktion
- ③ Koppla om till tv-läge
- ④ Tryck kort: tid
Tryck länge: larm
- ⑤ Tryck kort: iPod-meny
Tryck länge: RADIO: spara radiostationer
- ⑥ **V+/V-** volym högre/lägre
- ⑦ I menyn: bekräfta/öppna; iPod: val/uppspelning
- ⑧ Tryck kort: uppspelning/paus
Tryck länge: slumpmässig turordning på uppspelningen
- ⑨ Tryck kort: välj föregående titel
Tryck länge: spola bakåt
- ⑩ Val av ljudkälla
- ⑩ och samtidigt ⑩ ◀ : FM-radio: sökning bakåt;
⑩ och samtidigt ⑩ ▶ : FM-radio: sökning framåt
- ⑪ Starta/stänga av - i standbyläget
- ⑫ Manövrera inställd apparat, t.ex. SoundVision
- ⑬ Manövrera inställd apparat, t.ex. SoundBox ID
- ⑭ Tryck kort: visningsfunktioner
Tryck länge: menyinställningar
- ⑮ **P+/P-** Välj nästa/föregående radiostation
- ⑯ ▲ ▼ Förteckning upp/ner; välj ◀ ▶ i iPod-menyn
- ⑰ Tryck kort: stopp
Tryck länge: upprepa
- ⑱ Tryck kort: välj nästa titel
Tryck länge: spola framåt
- ⑲ Tryck kort: paus/fortsätt uppspelning
Tryck länge: snooze/sleep-läge

[†] Beläggningen på dessa knappar kan ändras (sidan 34).
Beskrivningen avser standardinställningen.

Innehåll

Funktionsknappar/	29
kontakter	29
Fjärrkontroll Assist Easy	30
Innehåll	31
Hjärtligt välkommen	32
Leveransomfattning	32
Rengöring.....	32
För din säkerhet.....	32
Uppställning	33
Anslutning.....	33
Idrifttagning	34
Sätta i batteri.....	34
Inställning av fjärrkontrollen.....	34
Betjäna Andra Loewe apparater	34
Anslut till elnätet.....	34
På-/Avstängning.....	34
Ställa in tid.....	35
Inställning av ljudstyrka	35
Inställning av ljud.....	35
Tona ut visning	35
Ställa in radiostationer	35
Lyssna på radio	35
Radera radiostation.....	35
Manövrering	36
CD/USB-uppspelning.....	36
Uppspelning av externa ljudkällor.....	36
iPod-användning.....	37
Väckningsfunktion	38
Insomningsfunktion	38
Automatisk avstängning	38
Felsökning	39
Felsökning	39
Tekniska data	40
Impressum.....	40
Märkesrättigheter	40
Skydd av miljön.....	40

Tack,

för att du har bestämt dig för en Loewe produkt. Vi gläder oss att ha dig som kund.

Loewe tillverkar användarvänliga produkter med modern teknik och vacker design. Detta gäller för TV, DVD, Video, Ljud och tillbehör. Teknologin och designen är skapad för att ge dig som användare bästa tänkbara upplevelse av ljud och bild. Vår design är inte påverkad av kortvariga modetrender. Du har köpt en högkvalitativ produkt som du inte kommer tröttna på att imorgon eller övermorgon.

Leveransomfattning

Loewe SoundBox ID, Art. Nr. 51202-T/W/G/I/P01

- Fjärrkontroll Assist Easy med 2 batterier
- Antenn
- Bruksanvisning

Rengöring

Rengör aluminiumytan endast med en lätt fuktad, mjuk och ren trasa (utan något skarpt rengöringsmedel).

Vid behov kan du försiktigt damsuga högtalartexturen med en dammsugare.

För din säkerhet

Var vänlig läs och följ nedanstående säkerhetsanvisningar för din egen säkerhet och för att undvika onödiga skador på apparaten.

Avsedd användning och omgivningsvillkor

- Denna apparat är endast avsedd för återgivning av ljudsignaler.
- Stäng alltid av apparaten innan du ansluter eller kopplar bort andra apparater.
- Lämna aldrig apparaten utan uppsikt. Dra ut kontakten vid längre bortvaro.

Skydda apparaten mot ...

- väta, fukt, droppande och stänkande vatten, ånga
- stötar och mekaniska belastningar
- magnetiska och elektriska fält
- högre elektriska effekter än de som angivits
- kyla, hetta, direkt solljus och extrema temperaturväxlingar
- damm
- ventilationshindrande övertäckning
- ingrepp i apparatens inre



Ställ inga med vätska fyllda föremål på apparaten.



Ljus och andra öppna eldar ska alltid hållas på avstånd från apparaten för att förhindra att elden breder ut sig.

Denna apparat är endast avsedd för privat användning i hemmiljö. Garantin gäller endast denna avsedda användning. Garantin omfattar den användning som avsetts med apparaten.

WARNING: För att elektriska stötar ska undvikas öppna inte apparaten. Det finns inga delar inuti apparaten, som kan repareras av användaren själv. Reparationer ska endast utföras av en Loewe återförsäljare.

Har apparaten flyttats från en kall till en varm omgivning, låt den bli fränkopplad ca en timme på grund av att kondens kan ha bildats.

Koppla först på apparaten, när den har nått rumstemperatur. Så förhindrar du allvarliga skador på komponenterna.

Volym

Hög musik kan leda till hörselskador. Undvik extrem ljudvolym, särskilt under längre tid och när du använder hörlurar.

Om denna bruksanvisning

Informationen i denna anvisning avser Loewe produkten **SoundBox ID**. Såvitt inget annat anges, hänför sig anvisningarna till manöverelementen hos fjärrkontrollen **Assist Easy**.

Avsnitt, som börjar med symbolen , tyder på viktiga hänvisningar, tips eller förutsättningar för felfri drift.

Begrepp, som återfinns i menyn resp. som påskrift på apparaten, är skrivna med **fet** stil i texten. I funktionsbeskrivningarna är nödvändiga manöverelement anordnade till vänster om texten, som innehåller handlingsanvisningen.

Uppställning

- Placera apparaten på en jämn, stabil och vågrät yta.
- Placera inte apparaten i närheten av starka värmekällor eller i direkt solljus.
- Vid uppställning i ett skåp eller tillsluten hylla: se till att det finns minst 2,5 cm fri yta runt apparaten, så att luften obehindrat kan cirkulera att ingen lagring av värme sker. Täck inte över öppningarna på baksidan. Apparaten får inte läggas med baksidan nedåt när den är aktiverad.
- Felaktiga spänningar kan skada apparaten. Denna apparat får bara anslutas till ett strömförsörjningsnät med den på typskylten angivna spänningen och frekvensen med nätsladden.
- Vid oväder skall elkabeln dras ur. Spänningstoppar framkallade av blixtnederbörd kan skada apparaten genom elnätet.
- Elkabeln bör även dras ur, om apparaten förblir utan uppsikt under en längre tid.
- Elkabeln måste vara lätt åtkomlig, så att apparaten kan skiljas från nätet när som helst.
- Läg elkabeln så, att den ej kan skadas. Elkabeln får ej knäckas eller förläggas över skarpa kanter, ej heller trampas på eller utsättas för kemikalier; sistnämnda gäller för hela anläggningen. En elkabel med skadad isolering kan orsaka strömstötter och utgör en brandfara.
- När du drar ut elkabeln, drag ej i kabeln, utan ta tag i stickkontaktens hölje. Ledningarna i kontakten kan skadas och förorsaka en kortslutning vid nästa inkoppling.

Anslutning

Anslut uttaget **ANT FM** (7) via en FM-antennkabel (tillval) (finns i fackhandeln) till ett FM-antennuttag.

Alternativt använd den medföljande antennen. Placera antennen så att en problemfri mottagning garanteras, t.ex. i närheten av ett fönster.

En extern ljudkälla ansluter du till **AUX** uttaget. (6) Använd en i handeln tillgänglig ljudkabel med 3,5 mm stickkontakt.

Anslut nätkabeln till ett uttag på 230 V, 50 Hz.

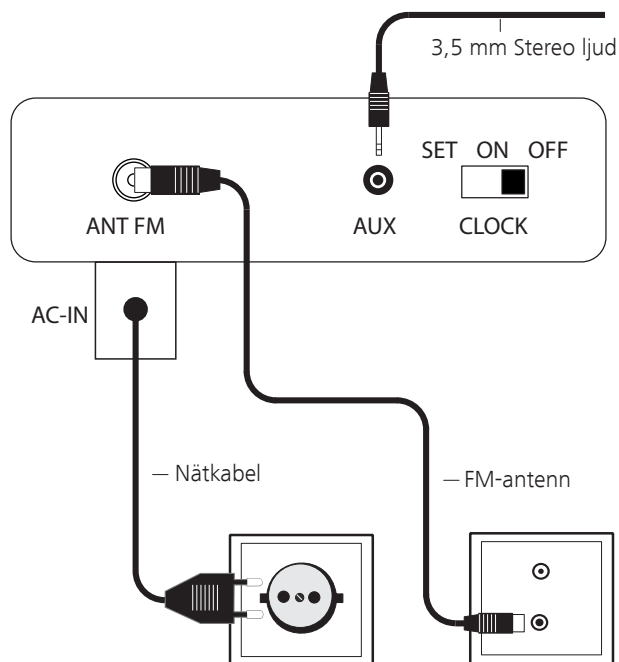

Hörluren ansluter du med en 3,5 mm stickkontakt till uttaget **HEADPHONE**. (3) Högtalarna till **SoundBox ID** är då fränkopplade.

Sätta i batteri

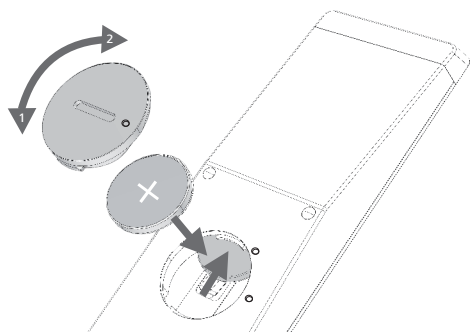

Vrid ut locket till batterifacket motsols och ta av det. Sätt in batterierna av typen CR2032/DL2032. Batteriets pluspol pekar uppåt. Sätt tillbaka locket till batterifacket på fjärrkontrollen (tänk på markeringarna).

- ➡ Du får inte lägga i uppladdningsbara batterier i fjärrkontrollens batterifack!
- ➡ De batterier som används får inte utsättas för mycket kraftig värme som solsken, eld eller något liknande!

Inställning av fjärrkontrollen

Apparatknapparna **AUDIO** och **RADIO** kan ställas in för manövreringen av vissa Loewe produkter:

- Tryck på apparatknappen som ska ställas in (**AUDIO** eller **RADIO**) och **samtidigt** på **REC/AUX** under 5 sek.

Lysdioden ovanför den valda apparatknappen blinkar två gånger.

- Lägg in knappkombinationen (tryck på knapparna i följd) från tabellen längre ner.

Knappkombinationer	Apparat
Röd	Loewe tv radio
Grön	Loewe Mediacenter
blå + gul	Loewe BluTechVision Inter-active
Gul	Loewe AudioVision
Grön + blå	Apple Remote
Grön + gul	Apple tv
Grön + gul + blå	SoundBox ID * (RADIO)
Blå	SoundVision * (AUDIO)
Röd + blå	AirSpeaker
Röd + grön + gul	MediaVision 3D
Röd + grön + gul + blå	Återställ alla inställningar

- Tryck på **OK**
Lysdioden ovanför apparatknappen blinkar två gånger.

* Fabriksinställning

Betjäna Andra Loewe apparater

Använda fjärrkontrollen till en Loewe SoundBox ID

- Tryck **RADIO**-knappen, LED-visaren tänds ca. 5 s.

Använda fjärrkontrollen till en Loewe TV-apparat

- Tryck **TV**-knappen, LED-visaren tänds ca. 5 s.

Vid varje knapptryckning lyser LED-displayen som en kontroll för det valda användningssättet (**TV – AUDIO – RADIO**).
 Betjäningen av enskilda apparater framgår av respektive bruksanvisning.

Anslut till elnätet.

Gör de nödvändiga kabelanslutningarna enligt beskrivningen i avsnittet "Anslutning" (sidan 33) beskriven här. Sätt i kontakten i ett 230 V, 50 Hz vägguttag.

På-/Avstängning

- Ställ in fjärrkontrollen för **SoundBox ID** genom att trycka på snabbt på knappen **RADIO**.
- För att slå på apparaten trycker du på Till/Från-knappen **18** på **SoundBox ID** eller på fjärrkontrollen **Assist Easy 11**.
- LED visare över Till-/Frånknappen **18** tänds.
- För att stänga av apparaten tryck till-/frånknappen **18** på **SoundBox ID** eller på fjärrkontrollen **Assist Easy 11** på nytt.
- ➡ Stäng av apparaten vid längre frånvaro först med **knappen till/från** och dra därefter ut kontakten. På så sätt sparar du energi och skonar miljön.
- ➡ Efter 60 minuter utan återgivning i CD eller USB läge stänger sig apparaten automatiskt av (till Standby-läge), för att spara energi (sidan 38).
- ➡ Apparaten stänger sig automatiskt av (till standby-läge) efter 4 eller 8 timmar, för att spara energi (sidan 38).

Ställa in tid

Den aktuella tiden kan ställas in.

Ställ skjutreglaget **CLOCK** på apparatens baksida i läge **SET**.

Med apparatknappar (13)/(14) ställer du in timmar upp/ner.

Bekräfta med (16) apparatknappen

Med apparatknappar (13)/(14) ställer du in minuter upp/ner

Bekräfta med (16) apparatknappen

Med knappen (12) växlar du mellan visning för 12 h / 24 h.

Ställ skjutreglaget **CLOCK** på apparatens baksida åter i läge **ON** eller **OFF**:

- ON** Visning av tiden i standby läge
- OFF** Tiden är frånslagen i standby (energiparläge)
- SET** Inställning av tiden

Apparaten visar kort den aktuella tiden.

Ca. fem minuter efter att strömmen brutits går inställningen av tiden förlorad. Tiden får sedan ställas in på nytt.

Inställning av ljudstyrka



V+ / V- Inställning av ljudstyrka.

Inställning av ljud

Bas och diskant kan ställas in.

Tryck länge: välj menyinställningar.

▲ ▼ Välj alternativ **TREBLE** (diskant) / **BASS** (bas).
Bekräfta med **OK**.

▲ ▼ Höja resp. sänka med inställning i området **-10** till **+10** dB.

Bekräfta med **OK**.

Tryck länge: avsluta menyinställningar.

Tona ut visning

Visningens ljusstyrka kan ställas in.

Tryck länge: välj menyinställningar.

▲ ▼ Välj alternativet **DIMMER**.
Bekräfta med **OK**.

▲ ▼ Ställ **DIMMER** på **1/2/OFF**.

Bekräfta med **OK**.

Tryck länge: avsluta menyinställningar.

Ställa in radiostationer

Du kan lagra upp till 30 FM-stationer.

Automatisk sökning

Med automatisk sökning sparas endast stationer som stöder RDS. För stationer utan RDS använd den manuella sökningen.

Tryck flera gånger för **Tuner FM**-radio-uppspelning.
Håll knappen **MENU** intryckt i mer än 2 sekunder.

Bekräfta med **OK**.

Den automatiska sökningen börjar. Alla tidigare sparade radiostationer raderas och ersätts av nya (max 30 stationer).

Manuell sökning

Tryck flera gånger för **Tuner FM**-radio-uppspelning.

Håll knappen intryckt och ställ in önskad radiostation med knappen ◀ ▶.

För att spara tryck knappen **MENU**.

▲ ▼ Välj önskad lagringsplats.
Bekräfta med **OK**.

Lyssna på radio

Välj sparad radiostation.

Tryck flera gånger för **Tuner FM**-radio-uppspelning.
 / välj station framåt/bakåt.

Välja radiostation manuellt

Håll knappen intryckt och ställ in önskad radiostation med knappen ◀ ▶.

◀ ▶ Ställ in frekvensen stegvist genom att trycka upprepat.

◀ ▶ Lång tryckning: Sökning framåt och uppspelning av nästa funna radiostation.

Tryck upprepat. Olika detaljer om den inställda RDS stationen visas. T.ex. **PS** stationsnamn, **PTY** programtyp, **RT** textmeddelande, **CT** stationstid.

Radera radiostation

Tryck länge: välj menyinställningar.

▲ ▼ Välj alternativ **PRESET DELETE.OK**.

▲ ▼ Välj station. **OK**.

CD/USB-uppspelning

Med Loewe **SoundBox ID** kan du spela vanliga i handeln förekommande ljud CDs (CD-DA) med diameter 8/12 cm. Dessutom kan apparaten spela egna brända ljud data skivor i format CD-R (ISO 9660) och CD-RW. Ljud-data återges i formatet MP3 och WMA (utan DRM). USB minne stöds i formatet FAT 16 och FAT 32.

Förutsättning för ljuddata.

- Sampling-Frequens: 16 - 48 kHz (MP3), 22 - 48 kHz (WMA).
- Bitrate: 8 - 320kbps (MP3), 16 - 320kbps (WMA).
- Filantal: Maximalt 512 (CD), 9999 (USB).
- Antal förteckningar: Maximalt 255 (CD), 999 (USB).
- Antall data per förteckning: Maximalt 511 (CD), 255 (USB).
- Filutökning: „.mp3“ / „.wma“.

Hantering av skivor

Ta inte på skivans spelningssida. Ta tag i skivans kanter för att inte röra vid ovanytan med fingrarna. Sätt inte på papper, tejp eller klistermärken på skivans båda sidor.

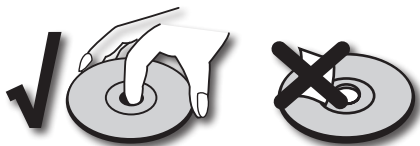

- ➔ Med en PC eller en DVD- eller CD-inspelare beskrivna CD-R/RW skivor kan inte spelas, när skivan är skadad eller smutsig, eller linsen i spelaren är nersmutsad via kondensering.
- ➔ När du beskriver en skiva med en PC kan skivan, även om dess format är kompatibelt, eventuellt på grund av inställningarna till den använda programvaran med vilken skivan utarbetats, inte spelas. (mer information får du hos din programvaruförsäljare). Skivan måste vara avslutad.
- ➔ Beroende av inspelningsapparat eller CD-R/RW-skivan kan en skiva inte spelas upp med denna apparat..
- ➔ Använd inga ovanligt formade CD-skivor (t.ex. hjärtformade eller oktagonala). Annars kan fel eller skador uppstå.
- ➔ Fingeravtryck och repor på skivan kan påverka uppspelningen. Hantera skivorna varsamt.

Lägga i CD-skiva

Apparaten har ett sk. slot-in-diskenheter (5). Det är placerat på ovasidan (före iPod dockningen). För in skivan i enheten tills den matas in automatiskt. Skivans bildsida ligger uppåt.

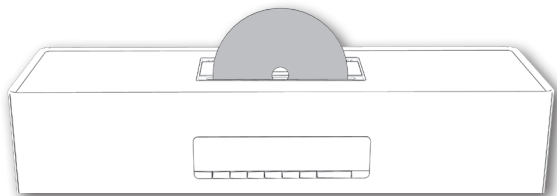

På displayen (4) visas **LOAD** och sedan **Disc Reading** resp. **USB Reading**, medan mediaidentifieringen pågår.

Mata ut skivan

För att mata ut skivan, tryck knappen (17).

Uppspelning av media

Så snart CD resp. USB minnet har identifierats, starta uppspelningen automatiskt med första titeln. För data media sker uppspelningen i bokstavsordning för titelnamnet.

Uppspelningsfunktioner

- Tryck flera gånger för **CD** eller **USB**-uppspelning.
- ▶ **Play** starta/fortsätta uppspelning.
- ⏸ **Pause** stanna uppspelning.
- ◀ ▶ Kort tryck: välj titel upp/ner.
- ◀ ◀ Två korta tryckningar, för att återgå till föregående titel.
- ▶ ▶ Lång tryckning: sökning framåt/bakåt
- **Stopp** 1x tryck uppspelning stoppas, senaste titel spelas från början med **Play**. tryck 2x: uppspelningen stoppas helt.
- ◀ ▶ välj förteckning för data-media.
Huvudlistan visas med **ROOT** därunder visas namnet på listorna för lagringsmedia.
- ▶ **PLAY:** tryck länge för slumpmässig turordning.
- ◀ ▶ **SHUFFLE ALL** Titlarna för det aktuella mediet spelas upp i tillfällig turordning..
- ◀ ▶ **SHUFFLE FOLDER** Titlarna för den aktuella förteckningen spelas upp i tillfälligturordning.
- ◀ ▶ **SHUFFLE OFF** Uppspelning i normal turordning.
- **STOPP:** tryck länge för upprepning.
- ◀ ▶ **REPEAT ALL** repeterar alla titlar
- ◀ ▶ **REPEAT ONE** repeterar den aktuella titeln
- ◀ ▶ **REPEAT FOLDER** repeterar alla titlar i den aktuella listan
- ◀ ▶ **REPEAT OFF** Ingen repetition
- ⓘ Tryck **INFO** upprepat. Under uppspelningen kan beroende av media olika detaljer visas om den aktuella titeln. T.ex: titelns nummer, resterande speltid, total speltid för skivan, filnamn, titel/album/artistnamn.

Uppspelning av externa ljudkällor

Du kan återge externa ljudkällor med Loewe **SoundBox ID**. Källan måste vara ansluten till 3,5 mm uttaget **AUX** på baksidan av apparaten.

- Tryck flera gånger för **AUX**-uppspelning.
Starta uppspelningen av den anslutna ljudkällan.

iPod-användning

Du kan ansluta din Apple iPod till **SoundBox ID** och spela din musik med hög kvalitet. **SoundBox ID** är försedd med en inbyggd iPod-docka. (2). När **SoundBox ID** är påslagen, laddas batteriet i den anslutna iPoden. En lista på vilka Apple modeller som är kompatibla med **SoundBox ID**, hittar du på sidan 40.

Anslut iPod

Ta bort skyddet på iPod dockan (2).

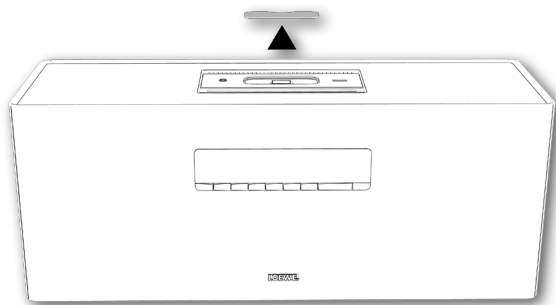

Anslut dockningsadaptern som levererats med din iPod till laddningshållaren på iPoden. Placera sedan din iPod i dockan.

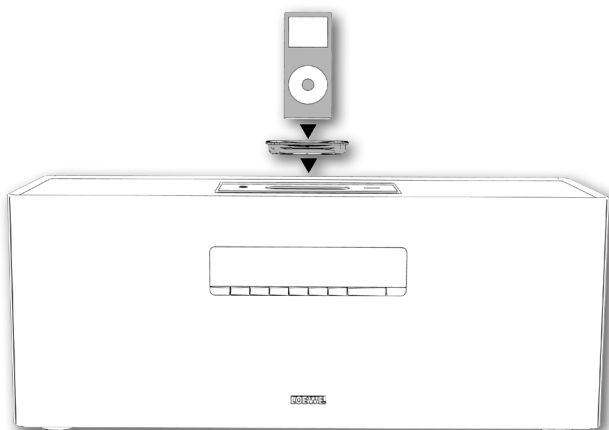

- ➡ För att undvika skador på iPod-kontakten använd motsvarande Apple Dock Adapter för din Apple iPod/iPhone.
- ➡ Tänk på att inte använda för mycket kraft när du ställer ned och handhar iPoden i dockan, för att inte skada den ömtåliga kontakten.

Uppspelning av iPod

- Tryck flera gånger för **iPod**-uppspelning.
- Play** starta/fortsätta uppspelning.
- Pause** stanna uppspelning.
- Kort tryck: välj titel upp/ner.
- Lång tryckning: sökning framåt/bakåt
- Tryck två gånger för att återgå till föregående titel.
- Stopp** Stoppa uppspelning.
- Öppna iPod-menyn.
- ◀ ▶ Välj inmatning i iPoden.
- OK** bekräfta/uppspela vald titel.

PLAY: tryck länge för slumpmässig turordning.

SHUFFLE SONGS Alla spelas upp i tillfällig turordning.
SHUFFLE ALBUMS Titlar för det aktuella albummet spelas upp i tillfällig turordning.

SHUFFLE OFF Uppspelning i normal turordning.

STOPP: tryck länge för upprepning.

REPEAT ALL repeterar alla titlar

REPEAT ONE repeterar den aktuella titeln

REPEAT OFF Ingen repetition







Tryck upprepat. Under uppspelningen kan olika detaljer om den aktuella titeln visas. T.ex. titelnummer, kvarstående speltid, titel för albummets titel/artistnamn.

- ➡ Beroende av programvaran i din iPod kan ev. inte betjänas via **SoundBox ID**. Vi rekommenderar att du uppgraderar programmet i din iPod till den senaste versionen.
- ➡ Kompatibiliteten med din iPod kan variera beroende på modell. Apple-enheter, som stöds se sidan 40.
- ➡ Beroende på iPod-apparat kan det uppstå störningar.
- ➡ Ta bort din iPod från **SoundBox ID** först när det inte längre sker någon aktivitet på den.

Väckningsfunktion

Din **SoundBox ID** kan väcka dig vid en förinställd tidpunkt med en tillgänglig ljudkälla eller en ljudsignal.





Ställa in tid för väckning

-  Hålla knappen **ALARM** (10) tryckt i > 2 sekunder.
LED visaren över knappen **ALARM** och timvisaren för väckningstiden blinkar.
-  Med apparatknappar (13)/(14) ställer du in väckningstiden i "timmar".
-  Bekräfta med apparatknappen.
-  Med apparatknappar (13)/(14) ställer du in väckningstiden i "minuter".
-  Bekräfta med apparatknappen.
-  Med apparatknappar (13)/(14) ställer du in väckningssignalet.

BEEP för väckning hörs en ton

SOURCE För väckning spelas den inställda musik-källan.









SRC+BEEP Vid väckningstiden spelas den inställda musik-källan och en ljudsignal ges.

-  Bekräfta med (16) apparatknappen
-  Med apparatknappar (13)/(14) kan ytterligare inställningar göras för den valda källan t.ex. för FM-radio den önskade radiostationen.
-  Bekräfta med (16) apparatknappen
-  Med apparatknappar (13)/(14) kan väckningssignalens ljudstyrka justeras.
-  Bekräfta med (16) apparatknappen
LEDn (21) över apparatknappen **ALARM** tänds. Detta är för att visa att väckning är inkopplad.

Aktivera/avaktivera väckningsfunktionen

-  Aktivera/avaktivera väckningsfunktionen med apparatknappen **ALARM** (10) eller genom att trycka länge på knappen (4) på fjärrkontrollen.
LEDn (21) ovanför knappen **ALARM** visar om väckning är aktiverad eller inte. När väckningsfunktionen aktiveras visas den inställda tiden kort.
- ➡ Om den inställda ljudkällan inte är tillgänglig vid tidpunkten för väckningen (t.ex. iPod är inte i dockan) ljuder en signal.

Slumra-funktion

-  Tryck länge på knappen eller tryck på knappar på apparaten:      . Väckningen stoppas och ljuder åter igen automatiskt efter fem minuter.
LEDn ovanför **ALARM** blinkar.
-  Väckarklockan stängs av.
-  Ställa in väckarklockans ljudvolym.

Har för väckningen **SRC+BEEP** ställts in så stoppar en tryckning på knappen  signaltonen och en tryckning stoppar musikkällan.



Stänga av väckning

-  Stäng av väckarklockan med apparatknappen **PÅ/AV** (18) eller **ALARM** (10) eller genom att trycka länge på knappen (4) på fjärrkontrollen.
LEDn (21) ovanför **ALARM** släcks.
- ➡ Efter 60 minuter stoppas väckningssignalen automatiskt.
- ➡ Efter att väckningssignalen stängts av är väckningsfunktionen avaktiverad. Aktivera funktionen på nytt under som beskrivs under „aktivera/avaktivera väckningsfunktion“.

Insomningsfunktion







Du kan lyssna på musik med din **SoundBox ID** under en förinställd tid tills den automatiskt stängs av.

Ställa in tiden



-  Välj den önskade musik-källan.
-  Välj **30, 60, 90, 120 min / SLEEP OFF** tid genom upprepad länge tryckning.

Automatisk avstängning

Apparaten stänger av sig själv efter en förinställd tid.

-  Tryck länge: välj menyinställningar.
-    Välj alternativet **AUTO POWER OFF**.
Bekräfta med **OK**.
-   Ställ in **8H** eller **4H** timmar.
Bekräfta med **OK**.
-  Tryck länge: avsluta menyinställningar.

Felsökning

Problem	Möjlig orsak	Åtgärd
Ingen funktion.	Nätkabel ej isatt.	Sätt in nätkabeln i en kontakt 230 V, 50 Hz.
Inget ljud.	Felaktig anslutning av ingångskabeln.	Anslut kabeln korrekt (sidan 33). Om problemet kvarstår är kabeln defekt.
	Ljudstyrkan är ställd på minimum.	Höj ljudstyrkan.
	Ljudet är satt på ljudlöst.	Tryck  eller V+ på fjärrkontrollen för att åter aktiveras ljudåtergivningningen och ställ därefter in ljudstyrkan.
	En hörlur är ansluten.	Koppla bort hörluren.
Uppspelning av CD inte möjlig.	Ingen skiva ilagd.	Lägg i en skiva.
	En icke-spelbar skiva har lagts i.	Lägg i en spelbar skiva (kontrollera skivtyp).
	Skivan är smutsig.	Rengör skivan.
	Skivan kan inte laddas.	Stäng av apparaten och sätt sedan i skivan i enheten.
	Skivan har inte lagts i med den spelbara sidan neråt.	Lägg i skivan med den inspelade sidan neråt.
En mediafil kan inte spelas upp.	Formatet stöds inte.	Med en PC konvertera filen till ett format som stöds.
Apparaten fungerar inte som den ska.		Dra ut nätkontakten ur vägguttaget och sätt i den igen efter ca 30 sekunder.
Fjärrkontrollen fungerar inte som den ska.	Fjärrkontrollens batterier är förbrukade.	Byt batterier.
Tidsvisningen blinkar, apparaten kan inte betjänas.	Omkopplaren CLOCK  på apparatens baksida står på SET .	Ställ den på ON eller OFF .
Apparaten stängs av automatiskt.		Efter 60 minuter utan uppspelning av CD, USB eller iPod kopplar apparaten om till standby för att spara energi.
	Sleepfunktionen (sidan 38) har aktiverats.	Slå åter på apparaten.
	iPod funktionen är vald, men ingen iPod är placerad i dockan.	Placera iPod i dockan eller välj en annan funktion.
	Apparaten har en energisparfunktion (sidan 38).	Slå åter på apparaten manuellt.
Radio mottagningen störs.	Antennkabeln är lös eller skadad.	Sätt i antennkabeln rätt i uttaget resp. byt ut den till en ny.
iPoden funktionen störs.	iPoden är inte korrekt ansluten till dockan.	Dra ut iPoden och sätt försiktigt i den igen i dockan tills anslutningen är rätt återställd.
iPod uppspelningen stoppas och en annan titel spelas.	iPod funktionen "Shake to Shuffle" är aktiverad.	Dekativera denna funktion på din iPod.
USB-uppspelning är inte möjlig.	Kombinationen av fil och listnamn är för lång.	Kombinationen av fil och listnamn må inte överstiga 250 tecken. Korta längden för namnen.
	Filformatet på USB-minnet är inte kompatibelt..	Formatera USB-minnet i FAT16/32 formatet.
	Antalet filer / listor överskrider det maximalt tillåtna.	Reducera antalet filer / listor (sidan 36).

Tekniska data

Allmänt

Loewe SoundBox ID	Art.Nr. 51202-T/W/G/I/P01
Användningstemperatur [°C]	5 ... 40
Fukt [%] (ingen kondensation)	30 ... 90
Mått [B x H x D i cm]	45 x 14,5 x 17
Vikt [kg]	5,1

Elektriska data

Nätspänning [Volt 50 Hz]	230
Effektförbrukning [Watt]	23
Effektförbrukning i standby [Watt] (energisparläge)	< 0,5
Laser	Laserklass 1, våglängd: 790nm
Slutsteg	2
Belastning [Watt] (max. Musik)	2x 15

Gränssnitt

Hörlurar	uttag 3,5 mm
AUX	uttag 3,5 mm
USB	2x V 2.0, Typ A
ANT FM	FM-antenn-ingång, 75 Ohm

Stödda mediaformat

USB, CD-R, CD-RW	MP3, WMA (utan DRM)
CD	Audio-CD

Apple-enheter som stöds - Made for

(bara ljudåtergivning)

iPod touch (4th generation), iPod touch (3rd generation)
iPod touch (2nd generation), iPod touch (1st generation)
iPod classic
iPod nano (6th generation)
iPod nano (5th generation) , iPod nano (4th generation)
iPod nano (3rd generation), iPod nano (2nd generation)
iPhone 4, iPhone 3GS, iPhone 3G, iPhone

Impressum

Loewe Opta GmbH är ett aktiebolag enligt tysk lagstiftning med huvudkontor i Kronach.

Industriestraße 11, D-96317 Kronach
Telefon: +49 9261 99-500
Fax: +49 9261 99-515
E-post: ccc@loewe.de

Handelsregister: Amtsgericht Coburg, Nr. HRB 42243
ID-nummer för omsättningskatt: DE 193216550
WEEE-registreringsnummer: DE 41359413

Redaktionsdatum 12.12. 3.upplagan
© Loewe Opta GmbH, Kronach
Alla rättigheter, inklusive översättning, förbehålles.
Ändringar avseende design och tekniska specifikationer utan föregående kungörelse är möjliga.

Märkesrättigheter



"Made for iPod" och "Made for iPhone" betyder att ett elektroniskt tillbehör konstruerats specifikt för att anslutas till en iPod eller iPhone samt att tillverkaren intygar att tillbehöret uppfyller Apples krav på prestanda. Apple ansvarar inte för att denna enhet fungerar eller att den uppfyller säkerhets- och myndighetskrav. Observera att om det här tillbehöret användas tillsammans med iPod eller iPhone så kan det påverka den trådlösa prestandan.

iPod är ett registrerat varumärke från Apple Inc. i USA och andra länder.

Skydd av miljön

Pappkartong och emballage

Du har bestämt dig för en hållbar och tekniskt sofistikerad produkt. I överensstämmelse med nationella föreskrifter avseende avfallshantering av förpackningsmaterial, betalar vi en avgift till auktoriserade återvinningsföretag, som samlar upp förpackningsmaterial från återförsäljare.

Apparaten



Observera : EU-direktivet 2002/96/EG reglerar korrekt återtagning, hantering och återvinning av använda elektroniska utrustningar.

Gammal elektronisk utrustning måste därför avfallshandteras separat. Kasta aldrig bort apparaten i normala hushållssopor! Du kan lämna in din gamla apparat gratis hos motsvarande uppsamlingsställen eller hos din återförsäljare, om du köper en liknande ny produkt. Andra detaljer avseende återtagning (även för icke-EU-länder) kan fås hos den lokala myndigheten.

Fjärrkontrollens batterier



De medlevererade batterierna innehåller inga skadliga ämnen såsom kadmium, bly eller kvicksilver.

Bestämmelserna avseende gamla batterier föreskriver att batterier ej längre får kastas i hushållssoporna. Du kan avfallshandtera gamla batterier gratis vid uppsamlingsställen hos kommersiella försäljningsställen. Din återförsäljare har också ett uppsamlingsställe för gamla batterier.

A Loewe Austria GmbH
Parking 12
1010 Wien, Österreich
Tel +43 - 810 0810 24
Fax +43 - 1 22 88 633 - 90
E-mail: loewe@loewe.co.at

AUS
Audio Products Group Pty Ltd
67 O'Riordan St
Alexandria NSW 2015, Australia
Tel +61 - 1300 130 492
Fax +61 - 02 9578 0140
E-mail: help@audioproducts.com.au

B NL L
Loewe Opta Benelux NV/SA
Uilenbaan 84
2160 Wommelgem, België
Tel +32 - 3 - 2 70 99 30
Fax +32 - 3 - 2 71 01 08
E-mail: ccc@loewe.be

BG Darlington Service
193 Kn. Klementina St.
1612 Sofia, Bulgaria
Tel +359 - 2 9556399
E-mail: darlington@psp-bg.com

CH Telion AG
Rütistrasse 26
8952 Schlieren, Schweiz
Tel +41 - 44 732 15 11
Fax +41 - 44 732 15 02
E-mail: infoKD@telion.ch

CY Hadjikyriakos & Sons Ltd.
121 Prodromos Str., P.O. Box 21587
1511 Nicosia, Cyprus
Tel +357 - 22 87 21 11
Fax +357 - 22 66 33 91
E-mail: savvas@hadjikyriakos.com.cy

CZ BaSys CS s.r.o.
Sodomkova 1478/8
10200 Praha 10 - Hostivar,
Česká republika
Tel +420 234 706 700
Fax +420 234 706 701
E-mail: office@basys.cz

D Loewe Opta GmbH,
Customer Care Center
Industriestraße 11
96317 Kronach, Deutschland
Tel +49 9261 99-500
Fax +49 9261 99-515
E-mail: ccc@loewe.de

DK Kjaerulff1 Development A/S
C.F. Tietgens Boulevard 19
5220 Odense SØ, Denmark
Tel +45 - 66 13 54 80
Fax +45 - 66 13 54 10
E-mail: info@loewe.dk

E Gaplasa S.A.
Conde de Torroja, 25
28022 Madrid, España
Tel +34 - 917 48 29 60
Fax +34 - 913 29 16 75
E-mail: loewe@maygap.com

F Loewe France SAS
Rue du Dépôt,
13 Parc de l'Europe, BP 10010
67014 Strasbourg Cédex, France
Tel +33 - 3 - 88 79 72 50
Fax +33 - 3 - 88 79 72 59
E-mail: loewe.france@loewe-fr.com

FIN Karevox Oy
Museokatu 36
00100 Helsinki, Finland
Tel +358 - 9 44 56 33
E-mail: kare@haloradio.fi

GB IRL Loewe UK Limited
1st Floor, 237A Kensington High St
London
W8 6SA, UK
Tel +44 - (0) 207 368 1100
Fax +44 - (0) 207 368 1101
E-mail: enquiries@loewe-uk.com

GR RO Issagogiki Emboriki Ellados S.A.
321 Mesogion Av.
152 31 Chalandri-Athens, Hellas
Tel +30 - 210 672 12 00
Fax +30 - 210 674 02 04
E-mail: christina_argyropoulou@isemmel.gr

H Basys Magyarorszag KFT
Tó park u.9.
2045 Törökbálint, Magyar
Tel +36 - 2341 56 37 (121)
Fax +36 - 23 41 51 82
E-mail: ertekesites@basys.hu

HK CN Galerien Und PartnerPlus
King's Tower 28/F, 111 King Lam Street
Kowloon, Hong Kong
Tel +852 - 27 77 89 88
Fax +852 - 23 10 08 08
E-mail: service@loewe-cn.com

HR Plug&Play Ltd.
Bednjanska 8, 10000 Zagreb
Hrvatska (Kroatia)
Tel +385 1 4929 683
Fax +385 1 4929 682
E-mail: info@loewe.hr

I Loewe Italiana S.r.l.
Via Monte Baldo, 14/P - 14/N
37069 Dossobuono di Villafranca di Verona
Tel +39 - 045 82 51 690
Fax +39 - 045 82 51 622
E-mail: info@loewe.it

IL
Clear electronic entertainment Ltd
13 Noah Mozes St.
Agish Ravad Building
Tel Aviv 67442, Israel
Tel +972 - 3 - 6091100
Fax +972 - 3 - 6092200
E-mail: info@loewe.co.il

IND Navshiv Retail Pvt. Ltd.
Block D, Plot No. 7 Shanti Kunj
Vasant Kunj
New Delhi - 110070, India
Tel +91 11 47 65 55 00
Fax +91 11 47 67 67 15
E-Mail: admin@navshiv.com

IR MiMoRa HOLDING CO.
N0 1001, Afra Tower
Parsa St. Fereshteh
Tehran, Iran
Tel + 98 921 344 0521
E-Mail: s.zarandooz@gmail.com

KSA Salem Agencies & Services Co.
Hamad Al Haqueel Street, Rawdah, Jeddah
21413
Kingdom of Saudi Arabia
Tel +966 (2) 665 4616
Fax +966 (2) 660 7864
E-mail: hkurkjian@aol.com

LV EST Kpartners, SIA
A.Čaka iela 80
Rīga, LV-1011, Latvia
Tel +3 71 - 67 29 29 59
Fax +3 71 - 67 31 05 68
E-mail: olga@dom332.lv

LT A Cappella Ltd.
Ausros Vartu 5, Pasazo skg.
01129 Vilnius, Lithuania
Tel +370 - 52 12 22 96
Fax +370 - 52 62 66 81
E-mail: info@loewe.lt

M Doneo Co. Ltd
34/36 Danny Cremona Street
Hamrun, HMR1514, Malta
Tel +356 - 21 - 22 53 81
Fax +356 - 21 - 23 07 35
E-mail: service@doneo.com.mt

MA Somara S.A.
377, Rue Mustapha El Maani
20000 Casablanca, Morocco
Tel +212 - 22 22 03 08
Fax +212 - 22 26 00 06
E-mail: somara@somara.ma

N Premium Consumer Electronics as
Østre Kullerød 5
3241 Sandefjord, Norge
Tel +47 - 33 29 30 40
Fax +47 - 33 44 60 44
E-mail: loewe@loewe.no

NZ Audio Products Group Pty Ltd
67 O'Riordan St
Alexandria NSW 2015, Australia
Tel 0800 174 781
Fax +61 - 02 9578 0140
E-mail: help@audioproducts.com.au

P Mayro Magnetics Portugal, Lda.
Rua Professor Henrique de Barros
Edificio Sagres, 2º. C
2685-338 Prior Velho, Portugal
Tel +351 - 21 942 78 30
Fax +351 - 21 940 00 78
E-mail: geral.loewe@mayro.pt

PL Tele Radio Video
Ul. Boh. Getta Warszawskiego 18
81-609 Gdynia
Tel. 58 624-50-09
E-Mail: loewe@trv.com.pl

RUS Service Center Loewe
Aptekarsky per.4 podjezd 5A
105005 Moscow, Russia
Tel +7 - 499 940 42 32 (ext. 454)
Fax +7 - 495 730 78 01
E-mail: service@loewe-cis.ru

S Kjaerulff 1 AB
Ridbanegatan 4, Box 9076
200 39 Malma, Sverige
Tel +46 - 4 06 79 74 00
Fax +46 - 4 06 79 74 01
E-mail: loewe@loewe.se

SG Atlas Sound & Vision Pte Ltd
10 Winstedt Road #01-18
Singapore 227977
Tel +65 - 6334 9320
Fax +65 - 6339 1615
E-mail: service@atlas-sv.com

SK BaSys SK, s.r.o.
Stará Vajnorská 37/C
83104 Bratislava, Slovakia
Tel + 421 2 49 10 66 18
Fax + 421 2 49 10 66 33
E-mail: loewe@basys.sk

TR SERVISPLUS GENEL MERKEZ
ÖRNEK MAH. ATEŞ SOK. NO:1
34704 ATAŞEHİR, İSTANBUL, TÜRKİYE
Tel +90 - 216 315 39 00
Fax +90 - 216 315 49 50
E-mail: info@servisplus.com.tr

UAE Dubai Audio Center
P.O. Box 32836, Sheikh Zayed Road
Dubai, UAE
Tel +971 - 4 343 14 41
Fax +971 - 4 343 77 48
E-mail: service@dubaiaudio.com

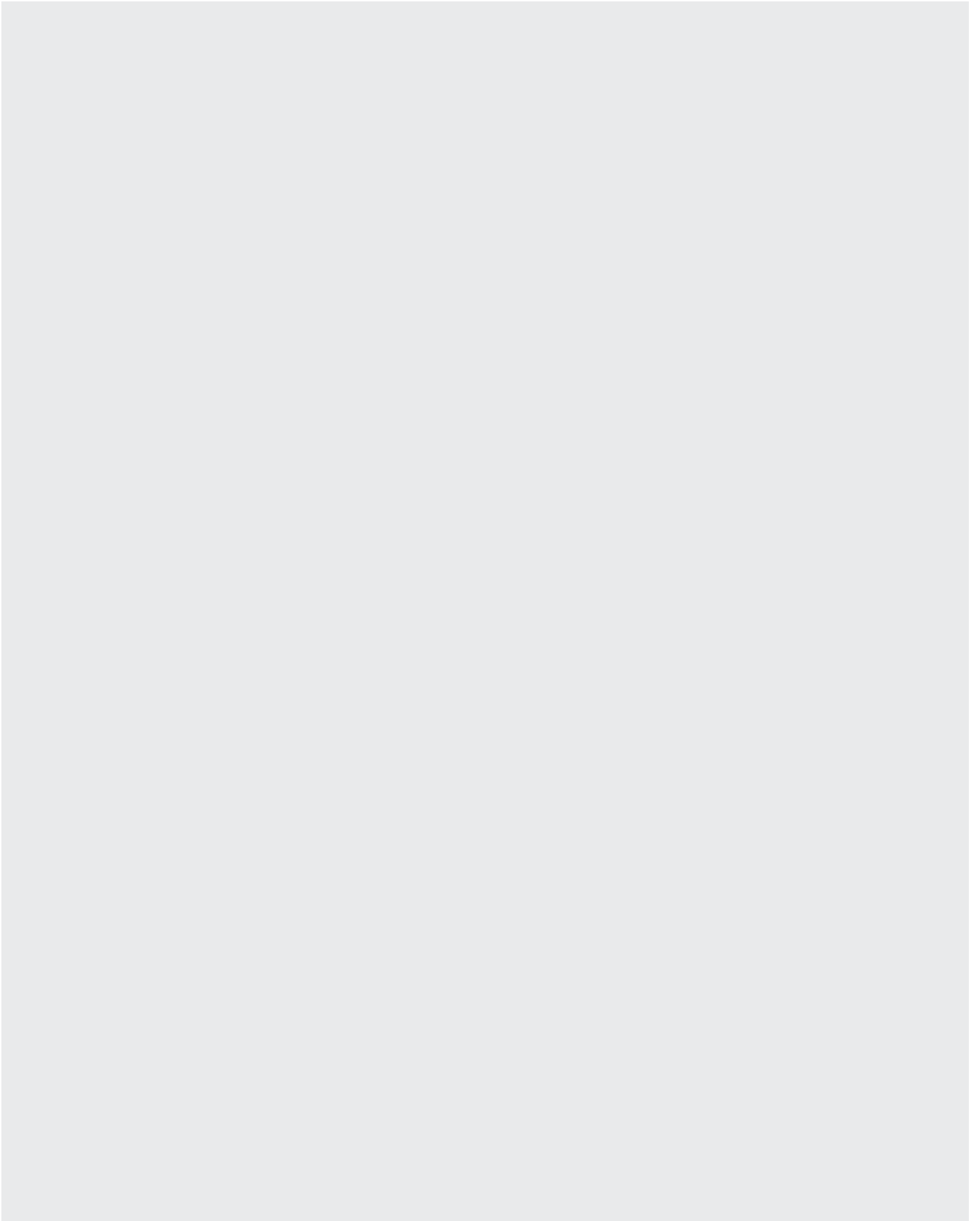

LOEWE.