

Audiodesign

SoundBox ID



35040001

Bedienungsanleitung, Operating instructions, Mode d'emploi,
Istruzioni per l'uso, Instrucciones de manejo, Gebruiksaanwijzing

LOEWE.



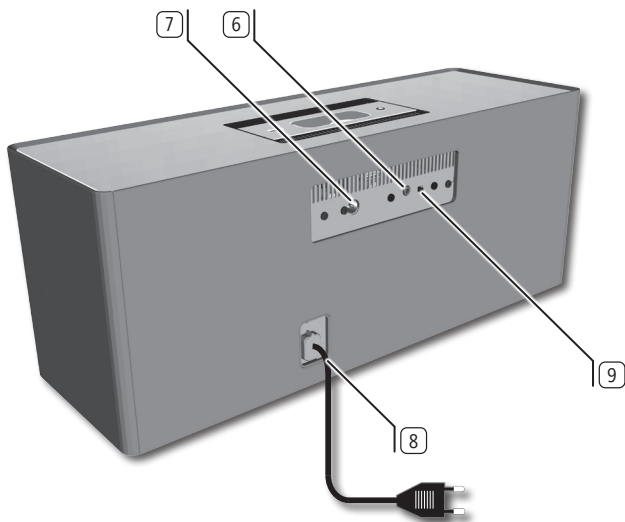
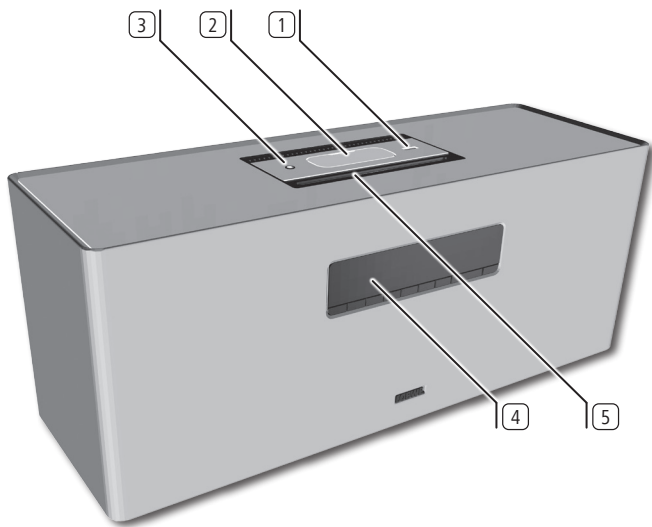

- ① USB-poort
- ② iPod / iPhone-dock ⁽¹⁾
- ③ HEADPHONE - hoofdtelefooningang
- ④ Display
- ⑤ CD / MP3 - Slot-In-drive
- ⑥ AUX - Stereo-ingang 3,5 mm stekkerbus
- ⑦ ANT FM - FM-antenne-ingang
- ⑧ Netsnoer
- ⑨ CLOCK schuifknop
- ⑩ ALARM - wekkertoets
- ⑪ VOLUME +/- volumeregeltoets
- ⑫ SRC - audiobron selecteren
- ⑬ CD/USB/iPod: volgende nummer;
FM-radio: kort: volgende zender selecteren
- ⑭ CD/USB/iPod: vorige nummer;
FM-radio: kort: vorige zender selecteren
- ⑮ CD/USB/iPod: stop; bij instellingen: terugkeren
- ⑯ CD/USB/iPod: pauze/weergave voortzetten;
bij instellingen: bevestigen
- ⑰ CD: CD uitwerpen
- ⑱ Inschakelen/uitschakelen - in standby-modus
- ⑲ IR-ontvanger
- ⑳ bedieningsfuncties in het menu „Instellingen“
- ㉑ LED-lampje ALARM aan/uit

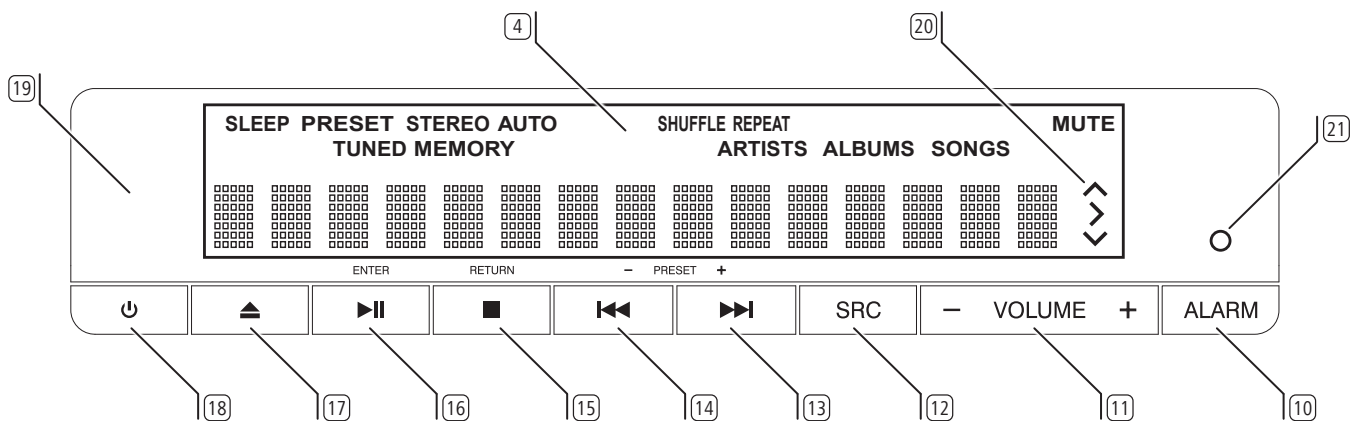

⁽¹⁾ een lijst van Apple-modellen die compatibel zijn met de SoundBox ID vindt u op pagina 74.

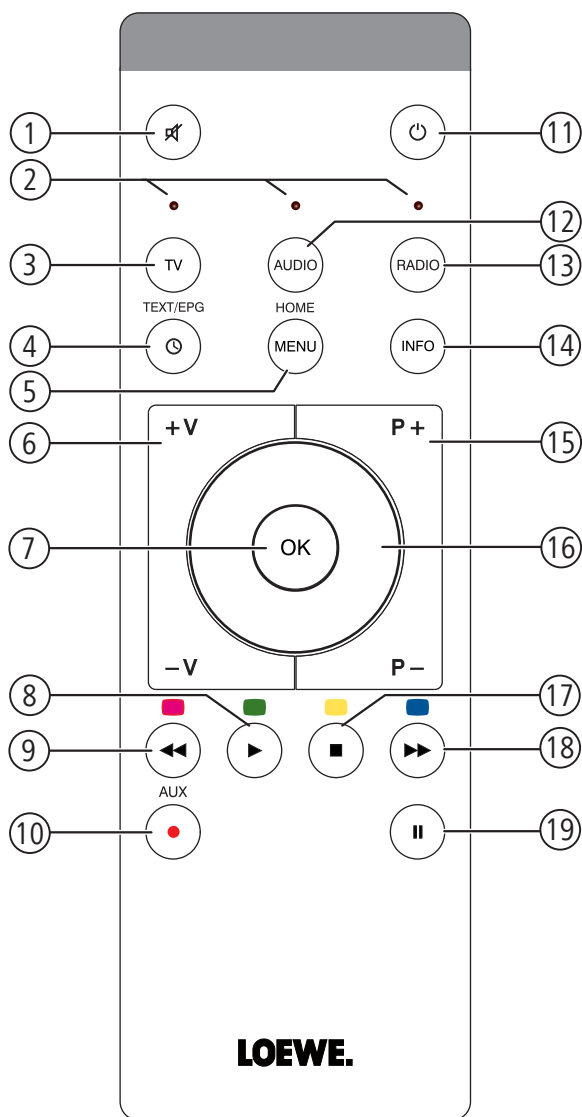

- ① Geluid uit/aan
- ② Led-lampje voor actuele modus
- ③ Omschakelen naar de TV-modus
- ④ Kort drukken: tijd
Lang drukken: alarm
- ⑤ Kort drukken: iPod-menu
Lang drukken: RADIO: radiozenders opslaan
- ⑥ **V+/V-** volume luider/zachter
- ⑦ In het menu: bevestigen/oproepen; iPod: selecteren/weergave
- ⑧ Kort drukken: weergave/pauze
Lang drukken: toevallige weergavevolgorde (shuffle)
- ⑨ Kort drukken: nummer selecteren omlaag
Lang drukken: terugspoelen
- ⑩ Audiobron selecteren
- ⑩ en gelijktijdig ⑩ ◀ : FM-radio: achterwaarts zoeken;
- ⑩ en gelijktijdig ⑩ ▶ : FM-radio: voorwaarts zoeken
- ⑪ Inschakelen / uitschakelen - in standby-modus
- ⑫ Ingesteld toestel, bijv. SoundVision bedienen
- ⑬ Ingesteld toestel, bijv. SoundBox ID bedienen
- ⑭ Kort drukken: weergavefuncties
Lang drukken: menu Instellingen
- ⑮ P+/P- radiozender selecteren volgende/vorige
- ⑯ volgende/vorige ▲ ▼ map; ◀ ▶ in het iPod-menu selecteren
- ⑰ Kort drukken: stop
Lang drukken: herhalen
- ⑱ Kort drukken: nummer selecteren omhoog
Lang drukken: vooruitspoelen
- ⑲ Kort drukken: pauze/weergave voortzetten
Lang drukken: sluimer/sleep-modus

[†] De functies van de toetsen kunnen gewijzigd worden (pagina 68).
 De beschrijving heeft betrekking op de standaardinstelling.

Inhoud

Bedieningselementen	63
Afstandsbediening Assist Easy	64
Inhoud	65
Hartelijk welkom	66
Leveringsinhoud	66
Reinigen	66
Voor uw veiligheid	66
Opstellen	67
Aansluiten	67
Inbedrijfstelling.....	68
Batterijen installeren	68
Instellen van de afstandsbediening.....	68
Aansluiten op het stroomnet.....	68
In-/uitschakelen	68
Tijd instellen.....	69
Volume instellen	69
Geluid instellen	69
Display dimmen	69
Radiozenders instellen.....	69
Radio beluisteren	69
Radiozender wissen	69
Bediening	70
CD/USB-weergave.....	70
Weergave externe audiobronnen	70
iPod-modus	71
Wekfunctie	72
Inslaapfunctie	72
Automatisch uitschakelen	72
Verhelpen van storingen.....	73
Verhelpen van storingen	73
Technische gegevens.....	74
Colofon	74
Handelsmerkbescherming	74
Markenrechte	74
Milieubescherming.....	74

Bedankt

voor het aanschaffen van een Loewe Produkt. Wij zijn blij u als klant te mogen verwelkomen.

De naam Loewe staat voor producten die zowel in technisch opzicht als qua design en gebruiksvriendelijkheid aan zeer hoge eisen voldoen. Dat geldt zowel voor tv als voor dvd, video, audio en accessoires.

Techniek en design zijn echter geen doel op zich, maar een middel om onze klanten een optimaal kijk- en luisterplezier te verschaffen.

Daarom hebben we bij het design afgezien van voorbijgaande modetrends. Tenslotte heeft u een hoogwaardig toestel gekocht, waar u lange tijd niet op uitgekeken zult raken.

Leveringsinhoud

Loewe SoundBox ID, artikelnr. 51202-T/W/G/I/P01

- Afstandsbediening Assist Easy met 2 batterijen
- Draadantenne
- Gebruiksaanwijzing

Reinigen

Reinig het aluminiumoppervlak uitsluitend met een lichtjes vochtige, zachte en schone doek (zonder bijtende of schurende reinigingsmiddelen).

Stof op het luidsprekerweefsel kunt u indien nodig voorzichtig verwijderen met een stofzuiger.

Voor uw veiligheid

Voor uw eigen veiligheid en om onnodige schade aan uw apparaat te voorkomen, moet u onderstaande veiligheidsinstructies lezen en in acht nemen.

Reglementair gebruik en omgevingscondities

- Het toestel is uitsluitend bestemd voor de weergave van geluidssignalen.
- Schakel het toestel zeker uit voordat u andere toestellen aansluit of verwijdert.
- Laat het toestel niet onbeheerd achter wanneer het ingeschakeld is. Trek bij langdurige afwezigheid de stekker uit het stopcontact.

Bescherm het toestel tegen...

- vocht, drui- en spatwater, stoom
- stoten en mechanische belastingen
- magnetische en elektrische velden
- hogere elektrische vermogens dan aangegeven
- koude, hitte, rechtstreeks zonlicht en grote temperatuurschommelingen
- stof
- afdekkingen die de ventilatie belemmeren
- ingrepen binnenin het toestel.



Zet geen met vloeistof gevulde voorwerpen of brandende kaarsen op het apparaat.



Kaarsen of ander open vuur moet(en) te allen tijde uit de buurt van het apparaat gehouden worden om uitbreiding van brand te voorkomen.

Dit toestel werd uitsluitend gebouwd voor gebruik in een huishoudelijke omgeving. De garantie is beperkt tot dit reglementaire gebruik. De garantie geldt voor het reglementaire gebruik van het apparaat.

WAARSCHUWING: om het gevaar van een elektrische schok uit te sluiten mag u het toestel niet openen. In de behuizing zitten geen onderdelen die door de gebruiker kunnen worden gerepareerd. Laat reparatiewerkzaamheden uitsluitend door Loewe-dealers uitvoeren.

Als u het toestel vanuit een koude in een warme omgeving heeft gebracht, moet u het in verband met mogelijke condensvorming ca. een uur uitgeschakeld laten staan. Schakel het toestel pas in wanneer het de kamertemperatuur heeft bereikt. Zo voorkomt u ernstige schade aan de componenten.

Volume

Harde muziek kan het gehoor beschadigen. Vermijd extreme volumes, in het bijzonder over langere perioden en wanneer u een hoofdtelefoon gebruikt.

Over deze gebruiksaanwijzing

De informatie in deze gebruiksaanwijzing heeft betrekking op het product Loewe **SoundBox ID**. Tenzij anders aangegeven, hebben de aanwijzingen betrekking op de bedieningselementen van de afstandsbediening **Assist Easy**.

Alinea's die met het symbool  beginnen, bevatten belangrijke informatie, tips of voorwaarden voor een storingsvrije werking.

Begrippen die u in het menu of als opschrift op het toestel kunt vinden, zijn in de tekst **vet** gedrukt. In de functiebeschrijvingen staan de benodigde bedieningselementen afgebeeld links naast de tekst met de bedieningsaanwijzingen.

Opstellen

- Zet het tv-toestel op een vlakke, stabiele ondergrond.
- Plaats het toestel niet in de buurt van sterke warmtebronnen of in direct zonlicht.
- Als u het toestel opstelt in een kast, of achter gesloten deuren, minstens 2,5 cm vrije ruimte rondom het toestel vrijlaten zodat de lucht ongehinderd kan ventileren en er geen warmteopbouw kan plaatsvinden. Openingen aan de achterzijde niet afdekken. Het toestel mag tijdens het gebruik niet op de achterzijde worden gelegd.
- Verkeerde voltages kunnen het toestel beschadigen. Dit toestel mag uitsluitend worden aangesloten met het netsnoer op een stroomnet met de op het typeplaatje aangegeven spanning en frequentie.
- Bij onweer moet u de stekker uit het stopcontact trekken. Extreem hoge spanningen door blikseminslag kunnen het toestel via het stroomnet beschadigen.
- Ook bij langere afwezigheid moet u de stekker uit het stopcontact trekken.
- De netstekker moet gemakkelijk bereikbaar zijn, zodat het toestel te allen tijde van het stroomnet kan worden losgekoppeld.
- Leg het netsnoer zo dat het niet kan worden beschadigd. Het netsnoer mag niet worden geknikt of over scherpe randen worden geleid, er mag niet op worden gestaan en het mag niet worden blootgesteld aan chemicaliën; dat laatste geldt voor de volledige installatie. Een netsnoer met beschadigde isolatie kan tot elektrische schokken leiden en houdt brandgevaar in.
- Wanneer u de netstekker uit het stopcontact wilt trekken, dient u de stekker zelf vast te pakken en niet aan het snoer te trekken. Anders kunnen de draden in de netstekker beschadigd raken en bij opnieuw insteken kortsluiting veroorzaken.

Aansluiten

Verbind de ingang **ANT FM** (7) met behulp van een optionele FM-antennekabel (verkrijgbaar in speciaalzaak) met een FM-antennestopcontact.

Als alternatief kunt u de bijgeleverde draadantenne gebruiken. Plaats de draadantenne zo dat een onberispelijke ontvangst gewaarborgd is, bijv. in de buurt van een venster.

Een externe audiobron kunt u op de ingang **AUX** (6) aansluiten. Gebruik een in de gespecialiseerde handel verkrijgbare audiokabel met 3,5 mm klinkstekker.

Sluit het netsnoer aan op een 230 V, 50 Hz stopcontact.

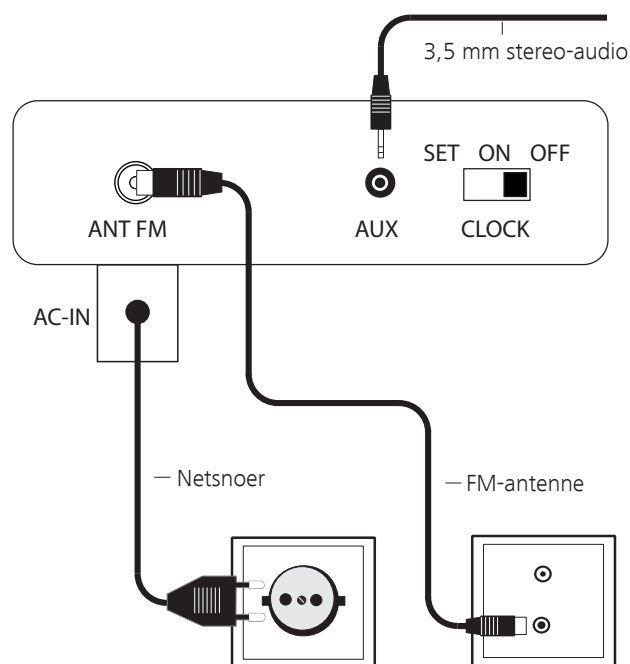

Een hoofdtelefoon met een 3,5 mm-klinkstekker kunt u op de uitgang **HEADPHONE** (3) aansluiten. De luidsprekers van de **SoundBox ID** zijn dan uitgeschakeld.

Batterijen installeren

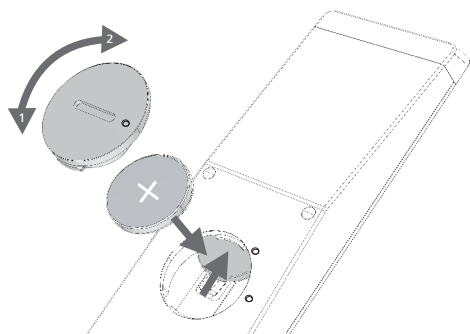

Draai het batterijvakdeksel tegen de wijzers van de klok in (linksom) los en neem het af. Installeer batterijen van het type CR2032. De pluspool van de batterij moet daarbij naar boven gericht zijn. Breng het batterijvakdeksel weer aan op de afstandsbediening (let op de markeringen).

- ➡ in het batterijvak van de afstandsbediening mogen geen oplaadbare batterijen worden geïnstalleerd!
- ➡ de gebruikte batterijen mogen niet worden blootgesteld aan te grote hitte, zoals rechtstreeks zonlicht, vuur en dergelijke!

Instellen van de afstandsbediening

De toesteltoetsen **AUDIO** en **RADIO** kunnen worden ingesteld voor de bediening van bepaalde Loewe-producten:



Druk gedurende 5 sec. **gelijktijdig** op de in te stellen toesteltoetsen (**AUDIO** of **RADIO**) en **REC/AUX**.

De LED boven de gekozen toesteltoets knippert twee keer.



Gebruik de toetsencombinaties uit de tabel hieronder (druk de betreffende toetsen achtereenvolgens in).

Toetsencombinatie	Toestel
Rood	Loewe TV Radio
Groen	Loewe Mediacenter
Blauw + geel	Loewe BluTechVision Inter-active
Geel	Loewe AudioVision
Groen + blauw	Apple Remote
Groen + geel	Apple TV
Groen + geel + blauw	SoundBox ID * (RADIO)
Blauw	SoundVision * (AUDIO)
Rood + blauw	AirSpeaker
Rood + groen + geel	MediaVision 3D
Rood + groen + geel + blauw	Alle instellingen resetten



OK drukken

De LED boven de toesteltoets knippert twee keer.

* Fabrieksinstelling

Loewe-toestellen bedienen

De afstandsbediening voor Loewe SoundBox ID gebruiken



RADIO-toets indrukken, het LED-lampje brandt ca. 5 sec.

De afstandsbediening voor een Loewe-televisietoestel gebruiken



TV-toets indrukken, het LED-lampje brandt ca. 5 sec.

Telkens wanneer er op een toets wordt gedrukt, gaat de bij de gekozen modus (**TV – AUDIO – RADIO**), behorende LED ter controle branden. De bediening van de afzonderlijke toestellen staat beschreven in de betreffende gebruiksaanwijzing.

Aansluiten op het stroomnet

Breng de noodzakelijke kabelverbindingen tot stand overeenkomstig de beschrijving in hoofdstuk „Aansluiten“ (pagina 67). Steek de netstekker in een stopcontact van 230 V, 50 Hz.

In-/uitschakelen



Stel de afstandsbediening voor **SoundBox ID**-modus in door de toets **RADIO** kort in te drukken.



Om het toestel in te schakelen, drukt u op de aan/uit-toets  **18** op de **SoundBox ID** of op de afstandsbediening **Assist Easy** **11**.

Het LED-lampje boven de aan/uit-toets  **18** brandt.



Om het toestel uit te schakelen, drukt u de aan/uit-toets  **18** op de **SoundBox ID** of op de afstandsbediening **Assist Easy** opnieuw in **11**.

➡ Schakel het toestel vóór een langere afwezigheid eerst uit met de **aan/uit-toets** en trek vervolgens de stekker uit het stopcontact. Zo spaart u energie en ontziet u het milieu.

➡ Het toestel schakelt zichzelf na 60 minuten zonder weergave in de CD- of USB-modus automatisch uit (in de standbymodus), om energie te besparen (pagina 72).

➡ Het toestel schakelt zich na 4 of 8 uur automatisch uit (in de standbymodus), om energie te besparen (pagina 72).

Tijd instellen

De heersende tijd kan worden ingesteld.

Zet de schuifknop **CLOCK** op de achterkant van het toestel in de stand **SET**.



Met de toesteltoetsen (13)/(14) uren instellen vooruit/achteruit.



Met de toesteltoets (16) bevestigen.



Met de toesteltoetsen (13)/(14) minuten instellen vooruit/achteruit.



Met de toesteltoets (16) bevestigen.

Met de toets **SRC** (12) schakelt u om tussen 12h- en 24h-formaat.

Zet de schuifknop **CLOCK** op de achterkant van het toestel opnieuw in de stand **ON** of **OFF**:

ON weergave van de tijd in standbymodus

OFF tijd is in standbymodus uit (energiespaarmodus)

SET instellen van de tijd



Het toestel geeft de heersende tijd aan.

Ca. vijf minuten na het onderbreken van de voeding gaat de tijdsinstelling verloren. Stel de tijd in dat geval opnieuw in.

Volume instellen



V+ / **V-** volume instellen.

Geluid instellen

Bassen en hoge tonen kunnen worden ingesteld.



Lang drukken: menu Instellingen selecteren.



Optie **TREBLE** / **BASS** selecteren.

OK bevestigen.

verhoging of verlaging in het bereik **-10** tot **+10** dB instellen.

OK bevestigen.



Lang drukken: menu Instellingen afsluiten.

Display dimmen

De helderheid van het display kan worden ingesteld.



Lang drukken: menu Instellingen selecteren.



Optie **DIMMER** selecteren.

OK bevestigen.

DIMMER 1/2/OFF instellen.

OK bevestigen.



Lang drukken: menu Instellingen afsluiten.

Radiozenders instellen

U kunt maximaal 30 FM-radiozenders opslaan.

Automatisch zoeken

Bij automatisch zoeken worden alleen zenders opgeslagen die RDS ondersteunen. Voor niet-RDS-zenders dient u de handmatige zoekfunctie te gebruiken.

Meermaals drukken voor **tuner FM**-radio-weergave.



Houd de toets **MENU** gedurende > 2 seconden ingedrukt. **OK** bevestigen.

Het automatisch zoeken wordt gestart. Al de reeds opgeslagen radiozenders worden gewist en door nieuw gevonden zenders overschreven (max. 30 zenders).

Handmatig zoeken

Meermaals drukken voor **tuner FM**-radio-weergave.



Toets (10) ingedrukt houden en met toets (16) gewenste radiozender instellen.



Druk op de toets **MENU** om op te slaan.



selecteer de gewenste opslaglocatie.

OK bevestigen.

Radio beluisteren

Opgeslagen radiozender selecteren



Meermaals drukken voor **tuner FM**-radio-weergave.

P+ / **P-** zender selecteren volgende/vorige.

Radiozender handmatig instellen



Toets (10) ingedrukt houden en met toets (16) gewenste radiozender instellen.

Herhaaldelijk kort drukken: frequentie stapsgewijs instellen.

Lang indrukken: voorwaarts zoeken en weergave van de volgende gevonden radiozender.



Herhaaldelijk drukken. Er worden verschillende details over de ingestelde RDS-radiozender weergegeven. Bijv.: **PS** zendernaam, **PTY** zendertype, **RT** tekstmeldingen, **CT** zendertijd.

Radiozender wissen



Lang drukken: menu Instellingen selecteren.



Optie **PRESET DELETE** selecteren. **OK**.

Zender selecteren. **OK**.

CD/USB-weergave

U kunt met de Loewe **SoundBox ID** in de handel verkrijgbare Audio-CD's (CD-DA) met een diameter van 8/12 cm afspelen. Verder kan het toestel zelf gebrande audio-data-CD's met de formaten CD-R (ISO 9660) en CD-RW weergeven. Audiobestanden worden in het formaat MP3 en WMA (zonder DRM) weergegeven. USB-sticks worden in het formaat FAT16 en FAT32 ondersteund.

Voorwaarden voor audiobestanden

- Sampling-frequentie: 16 - 48 kHz (MP3), 22 - 48 kHz (WMA).
- Bitrate: 8 - 320kbps (MP3), 16 - 320kbps (WMA).
- Aantal bestanden: maximaal 512 (CD), 9999 (USB).
- Aantal mappen: maximaal 255 (CD), 999 (USB).
- Aantal bestanden per map: maximaal 511 (CD), 255 (USB).
- Bestandsextensies: „.mp3“ / „.wma“.

Behandeling van schijven

U mag de bespeelde zijde van de schijf niet aanraken. Houd de schijf vast aan de zijkanten om het oppervlak niet met de vingers aan te raken. U mag op geen van beide zijden van de schijf papier of plakband aanbrengen.

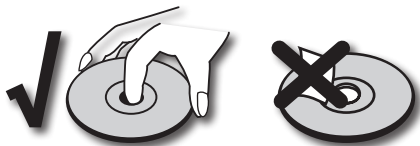

- ➔ Met een PC of een DVD- of CD-recorder beschreven CD-R/RW-schijven kunnen niet worden afgespeeld wanneer de schijf beschadigd of vuil is of wanneer de lens van de player door condensatie verontreinigd is.
- ➔ Wanneer u een schijf met een pc beschrijft, kan het zijn dat de schijf, ook wanneer het formaat compatibel is, niet afgespeeld kan worden. Dat heeft mogelijk te maken met de instellingen van de applicatiesoftware. (De softwarefabrikant kan u hierover nader informeren). Schijven moeten gefinaliseerd zijn.
- ➔ Afhankelijk van het opnametoestel of de CD-R/RW-schijf zelf kunnen bepaalde schijven niet met dit toestel worden weergegeven.
- ➔ Gebruik geen cd's met niet-gebruikelijke vorm (bijv. hartvormig of achthoekig). Anders zijn fouten en beschadigingen niet uitgesloten.
- ➔ Vingerafdrukken of krassen op de schijf kunnen van invloed zijn op de weergave. Daarom moet u zorgvuldig met de schijven omgaan.

Inleggen van de schijven

Het toestel heeft een zogenaamde Slot-In-drive (5). Die bevindt zich op de bovenzijde (voor de iPod-dock). Steek de schijf in de drive tot ze naar binnen wordt getrokken. De cover-zijde van de schijf wijst daarbij naar voren.

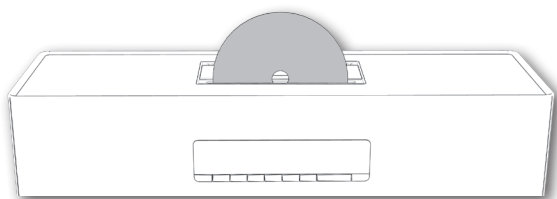

Op het display (4) wordt **LOAD** en dan **Disc Reading** of **USB Reading** weergegeven, terwijl het toestel het medium detecteert.

Uitwerpen van de schijf

Om een schijf uit de drive te verwijderen, drukt u op de toets (17).

Weergave van media

Zodra de CD of de USB-stick werd ingelezen, start de weergave automatisch met het eerste nummer. Bij datamedia vindt de weergave in alfabetische volgorde van de nummernamen plaats.

Weergavefuncties

- Meermaals indrukken voor **CD-** of **USB-**weergave.
- Play** weergave starten / voortzetten.
- Pauze** weergave onderbreken.
- Kort drukken: nummer selecteren volgende/vorige.
- Tweemaal kort drukken om terug te keren naar het vorige nummer.
- Lang drukken: zoeken vooruit/achteruit.
- Stop** 1x drukken: weergave stoppen, laatste nummer wordt met **Play** van bij het begin weergegeven. 2x drukken: weergave compleet beëindigen.
- map op datamedium selecteren.
- De hoofdmap wordt **ROOT** genoemd, daaronder worden de namen van de mappen op het opslagmedium weergegeven.
- PLAY:** lang indrukken voor toevallige volgorde (shuffle).
- SHUFFLE ALL** De nummers van het actuele medium worden in toevallige volgorde weergegeven.
- SHUFFLE FOLDER** De nummers van de actuele map worden in toevallige volgorde weergegeven.
- SHUFFLE OFF** Weergave in normale volgorde.
- STOP:** lang indrukken voor herhalen.
- REPEAT ALL** alle nummers herhalen
- REPEAT ONE** het huidige nummer herhalen
- REPEAT FOLDER** alle nummers van de huidige map herhalen
- REPEAT OFF** geen herhaling
- INFO** herhaaldelijk drukken. Tijdens de weergave kunnen, naargelang van het medium, verschillende details over het huidige nummer worden weergegeven. Bijv.: titel nummer, resterende weergaveduur, totale weergaveduur van de schijf, bestandsnaam, nummer/album/artiest.

Weergave externe audiobronnen

U kunt met de Loewe **SoundBox ID** een externe audiobron weergeven. De bron moet aangesloten zijn op de 3,5 mm **AUX**-ingang op de achterkant van het toestel.

- Meermaals indrukken voor **AUX**-weergave.
- Start de weergave van de aangesloten audiobron.

iPod-modus

U kunt uw Apple iPod aansluiten op de **SoundBox ID** en zo uw muziek met hoge kwaliteit weergeven. De **SoundBox ID** beschikt over een ingebouwde iPod-dock (2). Wanneer de **SoundBox ID** ingeschakeld is, wordt de batterij van de aangesloten iPod geladen. Een lijst van Apple-modellen die compatibel zijn met de **SoundBox ID** vindt u op pagina 74.

iPod aansluiten

Verwijder de afdekking van de iPod-dock (2).

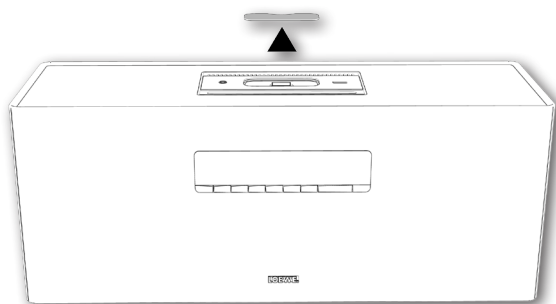

Installeer de bij uw iPod geleverde dock-adapter in de holte van de iPod-dock. Plaats vervolgens uw iPod in de dock.

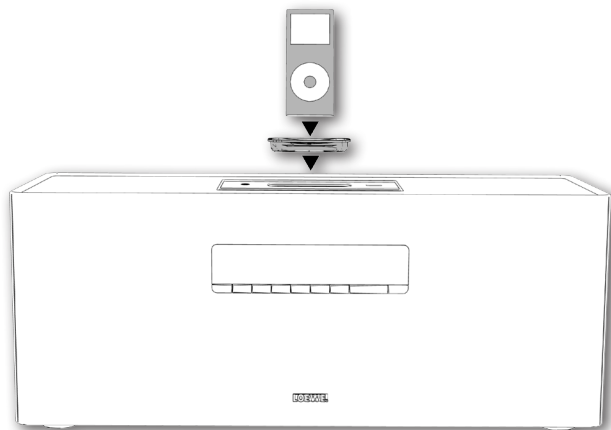

- ➡ Gelieve de gepaste Apple dockadapter van uw Apple iPod/iPhone te gebruiken om beschadiging van de iPod-stekker te vermijden.
- ➡ Let erop dat u bij het inzetten en behandelen van de iPod in de dock slechts weinig kracht gebruikt, om de gevoelige stekkerbinding niet te beschadigen.

iPod-audioweergave

- Meermaals indrukken voor **iPod**-weergave.
 - ▶ **Play** weergave starten / voortzetten.
 - ⏸ **Pauze** weergave onderbreken.
 - ⏪ ⏩ Kort drukken: nummer selecteren volgende/vorige.
 - ⏪ ⏩ Lang drukken: zoeken vooruit/achteruit.
 - ⏪ Tweemaal kort drukken om terug te keren naar het vorige nummer.
 - **Stop** afspelen beëindigen.
 - Ⓜ iPod-menu openen.
 - ⏪ ⏩ Opties van het iPod-menu selecteren.
 - Ⓞ **OK** bevestigen/geselecteerde nummer weergeven.
 - ▶ **PLAY:** lang indrukken voor toevallige volgorde (shuffle).
 - SHUFFLE SONGS** Alle nummers worden in toevallige volgorde weergegeven.
 - SHUFFLE ALBUMS** De nummers van het actuele album worden in toevallige volgorde weergegeven.
 - SHUFFLE OFF** Weergave in normale volgorde.
 - **STOP:** lang indrukken voor herhalen.
 - REPEAT ALL** alle nummers herhalen
 - REPEAT ONE** het huidige nummer herhalen
 - REPEAT OFF** geen herhaling
 - ⓘ Herhaaldelijk drukken. Tijdens de weergave kunnen verschillende details over het huidige nummer worden weergegeven. Bijv.: titel nummer, resterende weergaveduur, nummer/album/artiest.
- ➡ Afhankelijk van de softwareversie is het mogelijk dat uw iPod niet via de **SoundBox ID** bediend kan worden. Het is raadzaam de software van uw iPod te updaten naar de nieuwste versie.
 - ➡ De compatibiliteit met uw iPod kan afhankelijk van het model variëren. Ondersteunde Apple-toestellen: zie pagina 74.
 - ➡ Afhankelijk van het iPod-apparaat kunnen er storingen optreden.
 - ➡ Koppel uw iPod eerst los van de **SoundBox ID** wanneer u geen toegang meer tot de iPod kunt krijgen.

Wekfunctie

Uw **SoundBox ID** kan u op een instelbaar tijdstip wekken met een van de beschikbare audiobronnen of met een geluidssignaal.







Wektijd instellen

-  Houd de toesteltoets **ALARM** (10) gedurende > 2 seconden ingedrukt.
Het LED-lampje boven de toesteltoets **ALARM** en de uurscijfers van de wektijd knipperen.
-   Met de toesteltoetsen (13)/(14) wektijd „uren“ instellen.
-  Met toesteltoets bevestigen.
-   Met de toesteltoetsen (13)/(14) wektijd „minuten“ instellen.
-  Met toesteltoets bevestigen.
-   Met de toesteltoetsen (13)/(14) weksignaal instellen.

BEEP op het wektijdstip weerklinkt er een geluidssignaal

SOURCE op het wektijdstip wordt de ingestelde muziekbron ingeschakeld

SRC+BEEP op het wektijdstip wordt de ingestelde muziekbron ingeschakeld en weerklinkt er een geluidssignaal

-  Met de toesteltoets (16) bevestigen.
-   Met de toesteltoetsen (13)/(14) verdere instellingen voor de geselecteerde geluidsbron uitvoeren, bijv. bij FM-radio de gewenste radiozender.
-  Met de toesteltoets (16) bevestigen.
-   Met de toesteltoetsen (13)/(14) volume van het weksignaal instellen.
-  Met de toesteltoets (16) bevestigen.

Het LED-lampje (21) boven de toesteltoets **ALARM** brandt. Dat wijst erop dat de wekfunctie actief is.

Wekfunctie activeren/deactiveren

-  Met de toesteltoets **ALARM** (10) of lang indrukken van de toets (4) op de afstandsbediening de wekfunctie activeren/deactiveren.
Het LED-lampje (21) boven de toesteltoets **ALARM** geeft aan of de wekfunctie actief is. Bij het activeren van de wekfunctie wordt de ingestelde wektijd eveneens weergegeven.

➔ Wanneer de ingestelde audiobron niet beschikbaar is op het ingestelde wektijdstip (bijv. de iPod staat niet in het dock), weerklinkt het weksignaal.

Sluimerfunctie

-  Toets lang indrukken of toetsen op het toestel:     . De wekker stopt en weerklinkt na vijf minuten opnieuw.

Het LED-lampje boven de toesteltoets **ALARM** knippert.

-   De wekker wordt uitgeschakeld.

-    Wekkervolume instellen.

Wanneer het weksignaal **SRC+BEEP** werd ingesteld, stopt een eerste druk op de toets  het geluidssignaal en een tweede druk de muziekbron.

Wekker uitschakelen

-   Met toesteltoets **AAN/UIT** (18) of **ALARM** (10) of lang indrukken van de toets (5) op de afstandsbediening de wekker uitschakelen.

Het LED-lampje (21) boven de toesteltoets **ALARM** gaat uit.



➔ Na 60 minuten stopt het weksignaal automatisch.

➔ Na het uitschakelen van het weksignaal is de wekfunctie gedeactiveerd. Activeer de wekfunctie opnieuw zoals beschreven onder „Wekfunctie activeren/deactiveren“.

Inslaapfunctie







U kunt met uw **SoundBox ID** gedurende een instelbare tijd muziek beluisteren tot hij zichzelf automatisch uitschakelt.

Looptijd instellen

-  Gewenste muziekbron selecteren.
-  Selecteer de gewenste duur **30, 60, 90, 120 Min / SLEEP OFF** door herhaaldelijk te lang drukken.

Automatisch uitschakelen

Het toestel schakelt zichzelf uit na een instelbare tijd.

-  Lang drukken: menu Instellingen selecteren.
-    Optie **AUTO POWER OFF** selecteren.
OK bevestigen.
-   **8H** of **4H** instellen.
OK bevestigen.
-  Lang drukken: menu Instellingen afsluiten.

Verhelpen van storingen

Probleem	Mogelijke oorzaak	Oplossing
Toestel werkt niet.	Netsnoer niet aangesloten.	Sluit het netsnoer aan op een stopcontact van 230 V, 50 Hz.
Geen geluid.	Foutieve aansluiting van de ingangskabel.	Sluit de kabel correct aan (pagina 67). Wanneer het probleem daarmee niet is verholpen, is de kabel mogelijk defect.
	Het volume is op minimum gezet.	Verhoog het volume.
	Het geluid is op gedempt (mute) gezet.	Druk op  of V+ op de afstandsbediening om de audioweergave weer te activeren, en stel vervolgens het volume in.
	Er is een hoofdtelefoon aangesloten.	Verwijder de hoofdtelefoon.
Weergave van schijf niet mogelijk.	Geen schijf in de drive.	Steek een schijf in de drive.
	Er werd een niet afspeelbare schijf ingestoken.	Steek een afspeelbare schijf in de drive (controleer het schijftype).
	De schijf is vuil.	Reinig de schijf.
	De schijf kan niet worden geladen.	Schakel het toestel in en steek de schijf vervolgens in de drive.
	De schijf werd niet met de bespeelde zijde naar achter in het toestel gestoken.	Steek de schijf met de bespeelde zijde naar achter in de drive.
Een mediabestand kan niet worden afgespeeld.	Het formaat van het bestand wordt niet ondersteund.	Converteer het bestand op een computer met converterprogramma in een ondersteund formaat.
Dit toestel werkt niet goed.		Trek de netstekker uit het stopcontact en steek hem er na ongeveer 30 seconden weer in.
De afstandsbediening werkt niet goed.	De batterijen van de afstandsbediening zijn leeg.	Vervang de batterijen door nieuwe.
De tijdsweergave knippert; het toestel kan niet worden bediend.	De schakelaar CLOCK  op de achterkant van het toestel staat in de stand SET .	Zet de schakelaar in de stand ON of OFF .
Het toestel schakelt zichzelf uit.		Het toestel schakelt zichzelf na 60 minuten zonder weergave van CD, USB-medium of iPod in de stand-bymodus, om energie te besparen.
	De inslaapfunctie (pagina 72) werd geactiveerd.	Schakel het toestel opnieuw in.
	De iPod-functie werd geselecteerd maar er bevindt zich geen iPod in de dock.	Plaats een iPod in de dock of selecteer een andere modus.
	Het toestel heeft een energiespaarfunctie (pagina 72).	Schakel het tv-toestel handmatig opnieuw in.
De radio-ontvangst is gestoord.	Da antennekabel is los of beschadigd.	Steek de antennekabel stevig in de aansluiting of vervang hem door een nieuwe.
De iPod-werking is gestoord.	De iPod werd niet correct in de dock geplaatst.	Verwijder de iPod uit de dock en plaats hem er voorzichtig opnieuw in, tot de verbinding correct tot stand is gebracht.
De iPod-weergave stopt en er wordt een ander nummer afgespeeld.	De iPod-functie „Shake to Shuffle“ is geactiveerd.	Deactiveer deze functie op uw iPod.
De USB-weergave is niet mogelijk.	De combinatie van bestand en mapnaam is te lang.	De combinatie van bestand en mapnaam mag niet langer zijn dan 250 tekens. Kort de naam in.
	Het bestandsformaat van het USB-opslagmedium is niet compatibel.	Formateer het USB-opslagmedium in FAT16/32-formaat.
	Het aantal bestanden / mappen is groter dan het maximaal toegestane aantal.	Verminder het aantal bestanden / mappen (pagina 70).

Technische gegevens

Algemeen

Loewe SoundBox ID	artikelnr. 51202-T/W/G/I/P01
Bedrijfstemperatuur [°C]	5 ... 40
Luchtvochtigheid [%] (geen condensatie)	30 ... 90
Afmetingen [B x H x D in cm]	45 x 14,5 x 17
Gewicht [kg]	5,1

Elektrische gegevens

Netspanning [Volt 50 Hz]	230
Krachtontneming [Watt]	23
Krachtontneming in standby [Watt] (energiespaarmodus)	< 0,5
Laser	laserklasse 1, golflengte: 790nm
Eindtrappen	2
Belastbaarheid [Watt] (max. muziek)	2x 15

In- en uitgangen

Hoofdtelefoon	stekkerbus 3,5 mm
AUX	stekkerbus 3,5 mm
USB	2x V 2.0, type A
ANT FM	FM-antenne-ingang, 75 Ohm

Ondersteunde mediaformaten

USB, CD-R, CD-RW	MP3, WMA (zonder DRM)
CD	Audio-CD

Ondersteunde Apple-toestellen - Made for

(Audioweergave)

iPod touch (4th generation), iPod touch (3rd generation)
iPod touch (2nd generation), iPod touch (1st generation)
iPod classic
iPod nano (6th generation)
iPod nano (5th generation), iPod nano (4th generation)
iPod nano (3rd generation), iPod nano (2nd generation)
iPhone 4, iPhone 3GS, iPhone 3G, iPhone

Colofon

De firma Loewe Opta GmbH is een naamloze vennootschap volgens het Duitse recht met hoofdkantoor in Kronach.

Industriestraße 11, 96317 Kronach, Duitsland
Telefoon: +49 9261 99-500
Fax: +49 9261 99-515
Email: ccc@loewe.de

Handelsregister: Amtsgericht Coburg, Nr. HRB 42243
BTW-ID-nummer: DE 193216550
WEEE-Registratienummer: DE 41359413

Redactiedatum 12.12. 3 druk
© Loewe Opta GmbH, Kronach
Alle rechten voorbehouden, ook die van de vertaling.
Veranderingen van het design en de technische gegevens zijn mogelijk zonder voorafgaande kennisgeving.

Handelsmerkbescherming



“Made for iPod” en “Made for iPhone” betekenen dat een elektronisch accessoire specifiek ontworpen is om respectievelijk op een iPod of iPhone aan te sluiten en dat de ontwikkelaar officieel verklaart dat het aan de prestatienormen van Apple voldoet. Apple is niet verantwoordelijk voor de werking van dit apparaat of het voldoen ervan aan veiligheidsnormen en regelgeving. Merk op dat gebruik van deze accessoire met iPod of iPhone de draadloze prestaties kan beïnvloeden.

iPod is in de VSA en andere landen een geregistreerd handelsmerk van Apple Inc.

Milieubescherming

Verpakking en karton

Voor het als afval verwerken van de verpakking betaalden wij een afvalverwerkingsbijdrage, zoals voorgeschreven door de nationale wetgeving.

Het toestel

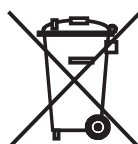

Let op: de EU-richtlijn 2002/96/EG regelt de terugname, behandeling en verwerking van gebruikte elektronische toestellen.

Oude elektronische apparaten moeten daarom gescheiden worden afgedankt. Plaats het afgedankte apparaat niet bij het gewone huisvuil! U kunt uw oude apparaat gratis bij gekwalificeerde verzamelplaatsen of evt. bij de vakhandel inleveren als u een vergelijkbaar nieuw apparaat aanschaft. Meer informatie over de terugname (ook voor niet EU-landen) krijgt u bij de plaatselijke overheidssdiensten.

Batterijen van afstandsbediening

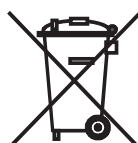

De bij de afstandsbediening geleverde batterijen bevatten geen schadelijke stoffen als cadmium, lood en kwik.

Gebruikte batterijen mogen volgens de geldende voorschriften niet meer met het huisvuil worden afgevoerd. Deponeer uw lege batterijen gratis in de daarvoor bestemde verzamelbakken in speciaalzaken. Ook uw leverancier heeft ongetwijfeld een dergelijke bak voor lege batterijen.

A Loewe Austria GmbH
Parking 12
1010 Wien, Österreich
Tel +43 - 810 0810 24
Fax +43 - 1 22 88 633 - 90
E-mail: loewe@loewe.co.at

AUS
Audio Products Group Pty Ltd
67 O'Riordan St
Alexandria NSW 2015, Australia
Tel +61 - 1300 130 492
Fax +61 - 02 9578 0140
E-mail: help@audioproducts.com.au

B NL L
Loewe Opta Benelux NV/SA
Uilenbaan 84
2160 Wommelgem, België
Tel +32 - 3 - 2 70 99 30
Fax +32 - 3 - 2 71 01 08
E-mail: ccc@loewe.be

BG Darlington Service
193 Kn. Klementina St.
1612 Sofia, Bulgaria
Tel +359 - 2 9556399
E-mail: darlington@psp-bg.com

CH Telion AG
Rütistrasse 26
8952 Schlieren, Schweiz
Tel +41 - 44 732 15 11
Fax +41 - 44 732 15 02
E-mail: infoKD@telion.ch

CY Hadjikyriakos & Sons Ltd.
121 Prodromos Str., P.O. Box 21587
1511 Nicosia, Cyprus
Tel +357 - 22 87 21 11
Fax +357 - 22 66 33 91
E-mail: savvas@hadjikyriakos.com.cy

CZ BaSys CS s.r.o.
Sodomkova 1478/8
10200 Praha 10 - Hostivar,
Česká republika
Tel +420 234 706 700
Fax +420 234 706 701
E-mail: office@basys.cz

D Loewe Opta GmbH,
Customer Care Center
Industriestraße 11
96317 Kronach, Deutschland
Tel +49 9261 99-500
Fax +49 9261 99-515
E-mail: ccc@loewe.de

DK Kjaerulff1 Development A/S
C.F. Tietgens Boulevard 19
5220 Odense SØ, Denmark
Tel +45 - 66 13 54 80
Fax +45 - 66 13 54 10
E-mail: info@loewe.dk

E Gaplasa S.A.
Conde de Torroja, 25
28022 Madrid, España
Tel +34 - 917 48 29 60
Fax +34 - 913 29 16 75
E-mail: loewe@maygap.com

F Loewe France SAS
Rue du Dépôt,
13 Parc de l'Europe, BP 10010
67014 Strasbourg Cédex, France
Tel +33 - 3 - 88 79 72 50
Fax +33 - 3 - 88 79 72 59
E-mail: loewe.france@loewe-fr.com

FIN Karevox Oy
Museokatu 36
00100 Helsinki, Finland
Tel +358 - 9 44 56 33
E-mail: kare@haloradio.fi

GB IRL Loewe UK Limited
1st Floor, 237A Kensington High St
London
W8 6SA, UK
Tel +44 - (0) 207 368 1100
Fax +44 - (0) 207 368 1101
E-mail: enquiries@loewe-uk.com

GR RO Issagogiki Emboriki Ellados S.A.
321 Mesogion Av.
152 31 Chalandri-Athens, Hellas
Tel +30 - 210 672 12 00
Fax +30 - 210 674 02 04
E-mail: christina_argyropoulou@isemmel.gr

H Basys Magyarorszag KFT
Tó park u.9.
2045 Törökbálint, Magyar
Tel +36 - 2341 56 37 (121)
Fax +36 - 23 41 51 82
E-mail: ertekisites@basys.hu

HK CN Galerien Und PartnerPlus
King's Tower 28/F, 111 King Lam Street
Kowloon, Hong Kong
Tel +852 - 27 77 89 88
Fax +852 - 23 10 08 08
E-mail: service@loewe-cn.com

HR Plug&Play Ltd.
Bednjanska 8, 10000 Zagreb
Hrvatska (Kroatia)
Tel +385 1 4929 683
Fax +385 1 4929 682
E-mail: info@loewe.hr

I Loewe Italiana S.r.l.
Via Monte Baldo, 14/P - 14/N
37069 Dossobuono di Villafranca di Verona
Tel +39 - 045 82 51 690
Fax +39 - 045 82 51 622
E-mail: info@loewe.it

IL
Clear electronic entertainment Ltd
13 Noah Mozes St.
Agish Ravad Building
Tel Aviv 67442, Israel
Tel +972 - 3 - 6091100
Fax +972 - 3 - 6092200
E-mail: info@loewe.co.il

IND Navshiv Retail Pvt. Ltd.
Block D, Plot No. 7 Shanti Kunj
Vasant Kunj
New Delhi - 110070, India
Tel +91 11 47 65 55 00
Fax +91 11 47 67 67 15
E-Mail: admin@navshiv.com

IR MiMoRa HOLDING CO.
N0 1001, Afra Tower
Parsa St. Fereshteh
Tehran, Iran
Tel + 98 921 344 0521
E-Mail: s.zarandooz@gmail.com

KSA Salem Agencies & Services Co.
Hamad Al Haqueel Street, Rawdah, Jeddah
21413
Kingdom of Saudi Arabia
Tel +966 (2) 665 4616
Fax +966 (2) 660 7864
E-mail: hkurkjian@aol.com

LV EST Kpartners, SIA
A.Čaka iela 80
Rīga, LV-1011, Latvia
Tel +3 71 - 67 29 29 59
Fax +3 71 - 67 31 05 68
E-mail: olga@dom332.lv

LT A Cappella Ltd.
Ausros Vartu 5, Pasazo skg.
01129 Vilnius, Lithuania
Tel +370 - 52 12 22 96
Fax +370 - 52 62 66 81
E-mail: info@loewe.lt

M Doneo Co. Ltd
34/36 Danny Cremona Street
Hamrun, HMR1514, Malta
Tel +356 - 21 - 22 53 81
Fax +356 - 21 - 23 07 35
E-mail: service@doneo.com.mt

MA Somara S.A.
377, Rue Mustapha El Maani
20000 Casablanca, Morocco
Tel +212 - 22 22 03 08
Fax +212 - 22 26 00 06
E-mail: somara@somara.ma

N Premium Consumer Electronics as
Østre Kullerød 5
3241 Sandefjord, Norge
Tel +47 - 33 29 30 40
Fax +47 - 33 44 60 44
E-mail: loewe@loewe.no

NZ Audio Products Group Pty Ltd
67 O'Riordan St
Alexandria NSW 2015, Australia
Tel 0800 174 781
Fax +61 - 02 9578 0140
E-mail: help@audioproducts.com.au

P Mayro Magnetics Portugal, Lda.
Rua Professor Henrique de Barros
Edifício Sagres, 2º. C
2685-338 Prior Velho, Portugal
Tel +351 - 21 942 78 30
Fax +351 - 21 940 00 78
E-mail: geral.loewe@mayro.pt

PL Tele Radio Video
Ul. Boh. Getta Warszawskiego 18
81-609 Gdynia
Tel. 58 624-50-09
E-Mail: loewe@trv.com.pl

RUS Service Center Loewe
Aptekarsky per.4 podjezd 5A
105005 Moscow, Russia
Tel +7 - 499 940 42 32 (ext. 454)
Fax +7 - 495 730 78 01
E-mail: service@loewe-cis.ru

S Kjaerulff 1 AB
Ridbanegatan 4, Box 9076
200 39 Malma, Sverige
Tel +46 - 4 06 79 74 00
Fax +46 - 4 06 79 74 01
E-mail: loewe@loewe.se

SG Atlas Sound & Vision Pte Ltd
10 Winstedt Road #01-18
Singapore 227977
Tel +65 - 6334 9320
Fax +65 - 6339 1615
E-mail: service@atlas-sv.com

SK BaSys SK, s.r.o.
Stará Vajnorská 37/C
83104 Bratislava, Slovakia
Tel + 421 2 49 10 66 18
Fax + 421 2 49 10 66 33
E-mail: loewe@basys.sk

TR SERVISPLUS GENEL MERKEZ
ÖRNEK MAH. ATEŞ SOK. NO:1
34704 ATAŞEHİR, İSTANBUL, TÜRKİYE
Tel +90 - 216 315 39 00
Fax +90 - 216 315 49 50
E-mail: info@servisplus.com.tr

UAE Dubai Audio Center
P.O. Box 32836, Sheikh Zayed Road
Dubai, UAE
Tel +971 - 4 343 14 41
Fax +971 - 4 343 77 48
E-mail: service@dubaiaudio.com

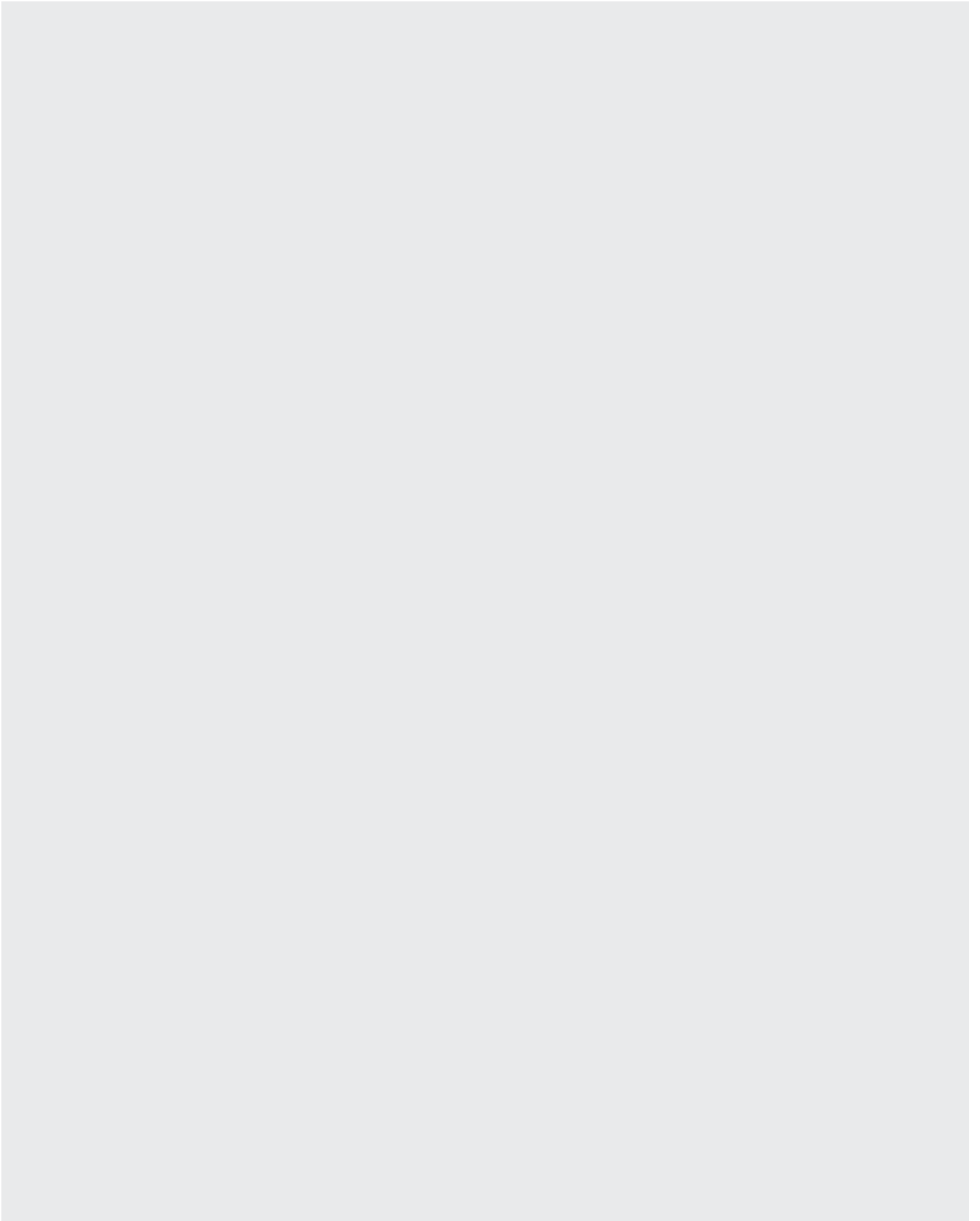

LOEWE.