

Loewe Audiodesign.

SoundBox ID



35040031



Betjeningsvejledning, Käyttöohje, Bruksanvisning

LOEWE.



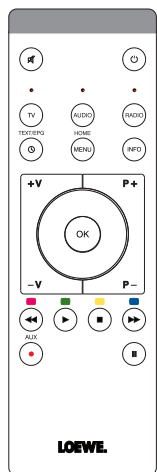

SoundBox-funktion		Vælg titel op/ned	
Tænd/sluk apparat		Stop	
Gengivelse fra iPod		Indstilling af lyd	▲ ▼ [TREBLE/BASS] -
Cd-afspilning		▲ ▼ [-10 ... +10 dB] -	
USB-afspilning		Klokkeslet	
FM-radio-afspilning		Alarm	
AUX-gengivelse		Slumre-/ Sleep funktion	
Lydstyrke	V+/-	FM-radio: Søgning baglæns	+ ◀
Vælg station op/ned	P+/-	FM-radio: Søgning fremad	+ ▶
Lyd fra/til		iPod-menu	
Gengivelse		Menuen Optioner	
Fortsæt pause/afspilning		Udskub disk	på enheden

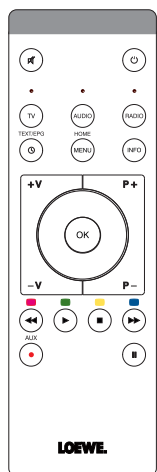

SoundBox-käyttö		Nimikkeen valinta ylös/alas	
Laitteen kytkentä päälle/pois		Stop	
iPod-toisto		Soinnin säätö	▲ ▼ [TREBLE/BASS] -
CD-toisto		▲ ▼ [-10 ... +10 dB] -	
USB-toisto		Kellonaika	
FM-radio-toisto		Hälytys	
AUX-toisto		Torkkutila/ Nukahtamistoiminto	
Äänenvoimakkuus	V+/-	FM-radio: haku taaksepäin	+ ◀
Aseman valinta, ylös/alas	P+/-	FM-radio: haku eteenpäin	+ ▶
Ääni pois/päälle		iPod-valikko	
Toisto		Valikko vaihtoehdot	
Tauko/toiston jatkaminen		Levyn poisto	laitteen

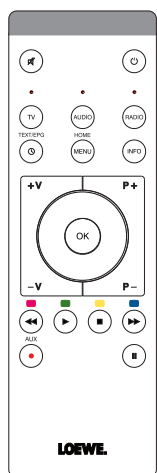

SoundBox-läge		Välj titel upp/ner	
Slå på/av apparat		Stopp	
Uppspelning av iPod		Inställning av klang	▲ ▼ [TREBLE/BASS] -
CD-uppspelning		▲ ▼ [-10 ... +10 dB] -	
USB-uppspelning		Tid	
Återgivning av FM-Radio		Alarm	
AUX-uppspelning		Slumra/Sleep läge	
Ljudstyrka	V+/-	FM-Radio: sökning bakåt	+ ◀
Välj station framåt/bakåt	P+/-	FM-Radio: sökning framåt	+ ▶
Ljud av/på		iPod-Meny	
Uppspelning		Menyalternativ	
Paus/fortsätt uppspelning		Mata ut skiva	på enheten

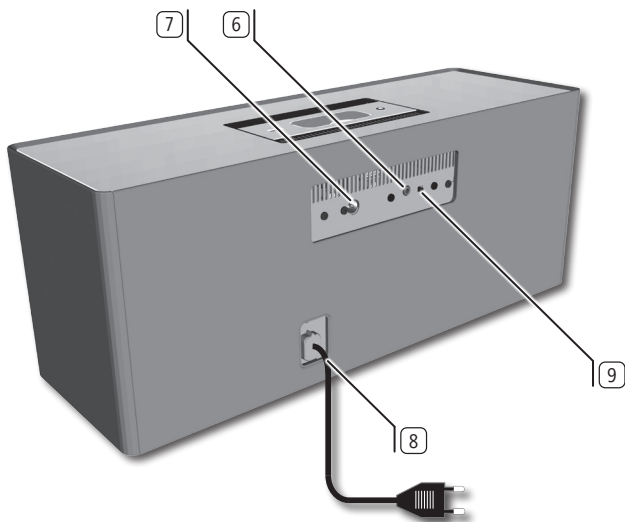
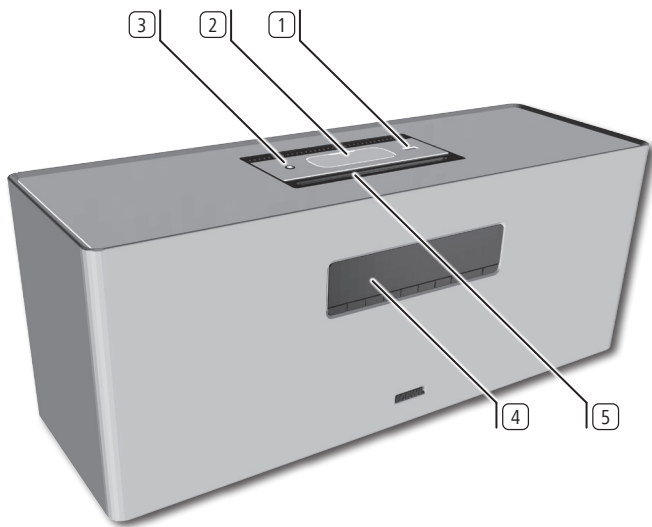

- 1 USB-liitäntä
- 2 iPod / iPhone-telakka ⁽¹⁾
- 3 HEADPHONE - kuulokeliitäntä
- 4 Näyttö
- 5 CD / MP3 - Slot-In-asema
- 6 AUX - stereotulo 3,5 mm, jakki
- 7 ANT FM - FM-antenniliitäntä
- 8 Verkkokaapeli
- 9 CLOCK liukukytkin
- 10 ALARM - herätys-painike
- 11 VOLUME +/- äänenvoimakkuuden säätö
- 12 SRC - audio-lähteen asetus
- 13 CD/USB/iPod: seuraava nimike;
FM-Radio: lyhyesti: aseman valinta ylös
- 14 CD/USB/iPod: edellinen nimike;
FM-Radio: lyhyesti: aseman valinta alas
- 15 CD/USB/iPod: seis; asetuksissa: takaisin
- 16 CD/USB/iPod: tauko/toiston jatkaminen;
asetuksissa: vahvistus
- 17 CD: levyn poisto
- 18 Päällekytkentä/poiskytkentä - valmiustilaan
- 19 IP-vastaanotin
- 20 Käyttötoiminnot valikossa "Asetukset"
- 21 LED-näyttö ALARM (hälytys) päälle/pois

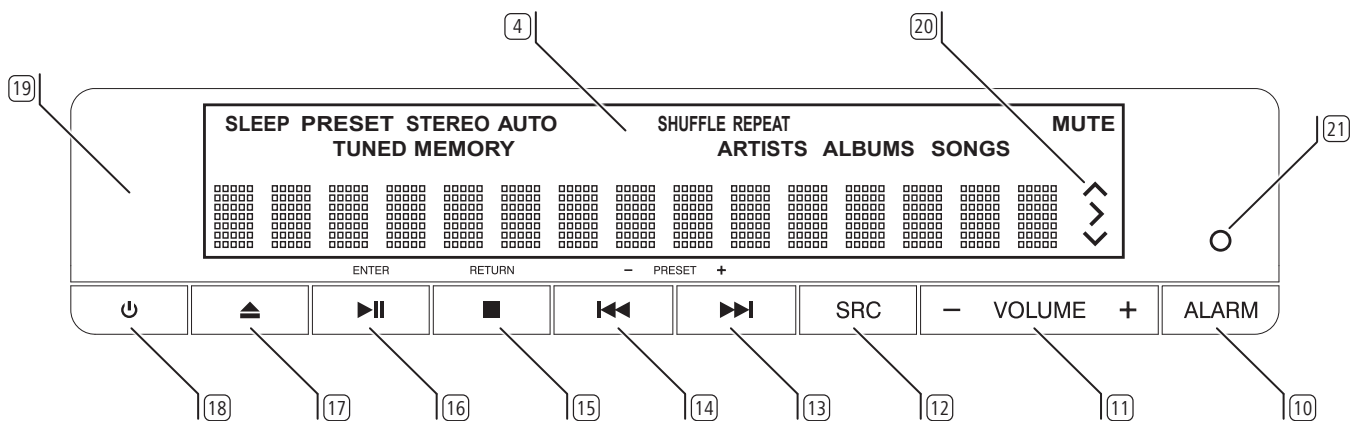

⁽¹⁾ Luettelon SoundBox ID kanssa yhteensopivista Apple-malleista löydät sivulta 28.

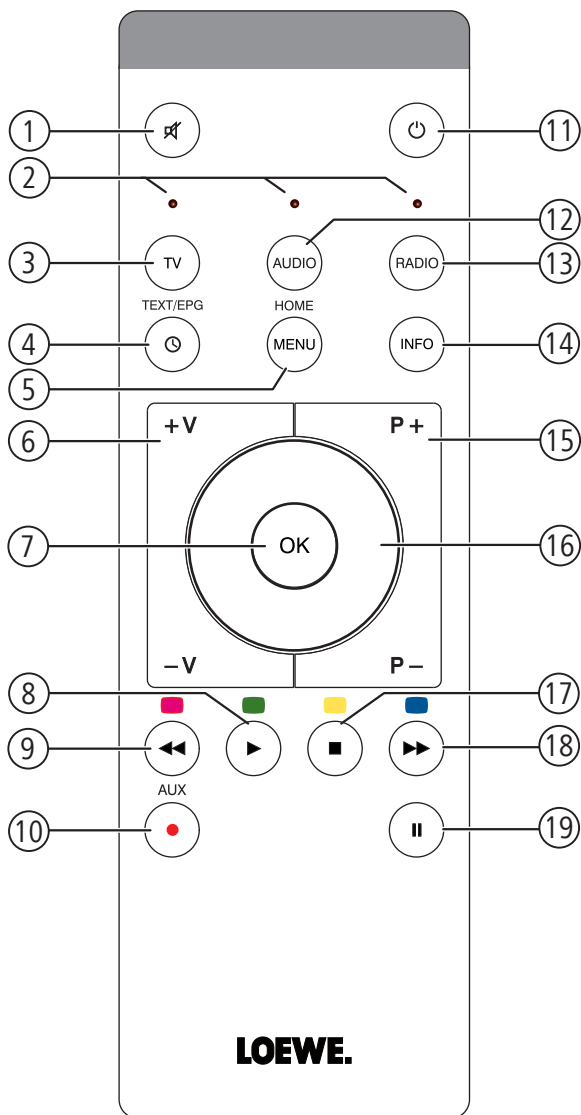

- ① Ääni pois/päälle
- ② Ajankohtaisen käyttötilan LED-näyttö
- ③ Vaihto TV-tilaan
- ④ Paina lyhyesti: kellonaika
Paina pitkään: hälytys
- ⑤ Paina lyhyesti: iPod-valikko
Paina pitkään: RADIO: radio-asemien tallentaminen
- ⑥ V+/V- äänenvoimakkuus kovemmalle/hiljaisemmalle
- ⑦ Valikossa: vahvistus/avaus; iPod: valinta/toisto
- ⑧ Paina lyhyesti: toisto/tauko
Paina pitkään: toisto sattumanvaraisessa järjestyksessä
- ⑨ Paina lyhyesti: nimikkeen valitseminen, alas
Paina pitkään: kelaus taaksepäin
- ⑩ Audio-lähteen valinta
- ⑩ ja samanaikaisesti ⑩ ◀ : FM-radio: haku taaksepäin
- ⑩ ja samanaikaisesti ⑩ ▶ : FM-radio: haku eteenpäin
- ⑪ Päällekytkentä/poiskytkentä - valmiustilaan
- ⑫ Asetetun laitteen, esim. SoundVision käyttö
- ⑬ Asetetun laitteen, esim. SoundBox ID käyttö
- ⑭ Paina lyhyesti: näyttötoiminnot
Paina pitkään: valikko Asetukset
- ⑮ P+/P- Radioaseman valinta ylös/alas
- ⑯ ▲ ▼ Hakemisto ylös/alas; ◀ ▶ iPod-valikossa valinta
- ⑰ Paina lyhyesti: seis
Paina pitkään: toisto uudelleen
- ⑱ Paina lyhyesti: nimikkeen valitseminen, ylös
Paina pitkään: kelaus eteenpäin
- ⑲ Paina lyhyesti: tauko/toiston jatkaminen
Paina pitkään: torkku-/unitila

[†] Näiden painikkeiden toimintoja voidaan muuttaa (sivulta 22).
Kuvaus koskee vakioasetuksia.

Sisällysluettelo

Käyttölaitteet	17
Assist Easy-kaukosäädin	18
Sisällysluettelo	19
Tervetuloa	20
Toimituksen laajuus	20
Puhdistus	20
Käyttöturvallisuus	20
Asentaminen	21
Liitäntä	21
Käyttöönotto	22
Pariston asettaminen paikalleen	22
Kaukosäätimen asetusten tekeminen	22
Muiden Loewe-laitteiden käyttö	22
Verkkovirtaan liittäminen	22
Kytkeminen päälle ja pois	22
Kellonajan asettaminen	23
Äänenvoimakkuuden säätö	23
Soinnin säätö	23
Näytön himmennys	23
Radioasemien asettaminen	23
Radion kuuntelu	23
Radioaseman poisto	23
Käyttö	24
CD-/USB-toisto	24
Ulkoisten audiolähteiden toisto	24
iPod-käyttö	25
Herätystoiminto	26
Nukahtamistoiminto	26
Automaattinen kytkentä pois päältä	26
Häiriönpoisto	27
Häiriönpoisto	27
Tekniset tiedot	28
Julkaisutiedot	28
Merkkioikeudet	28
Ympäristönsuojelu	28

Kiitos,

että päätit ostaa Loewe-tuotteen. Olemme iloisia saadessamme sinut asiakkaaksemme.

Loewe merkitsee teknisesti parasta laatua, upeata ulkomuotoa ja käyttäjäystävällisyyttä. Tämä pätee sekä TV-vastaanottiin, DVD-, video- ja audiolaitteisiin että lisävarusteisiin samalla tavoin.

Tekniikka tai muotoilu eivät sinänsä ole päätavoitteita, mutta ne auttavat meitä antamaan asiakkaillemme parhaan mahdollisen audiovisuaalisen elämyksen.

Lyhytaikaiset muotisuuntaukset eivät vaikuta laitesuunnitteluun.

Näin siksi, että asiakkaamme haluavat hankkiemiensa laadukkaiden laitteiden näyttävän hyviltä myös tulevaisuudessa.

Toimituksen laajuus

Loewe SoundBox ID, tuotenro 51202-T/W/G/I/P01

- Assist Easy-kaukosäädin ja 2 paristoa
- Dipoliantenni
- Käyttöohje

Puhdistus

Puhdista alumiinipinta nihkeällä, pehmeällä ja puhtaalla kankaalla (älä käytä voimakkaita puhdistusaineita).

Pölyn voi tarvittaessa poistaa kaiutinkankaasta varovasti pölynimurilla.

Käyttöturvallisuus

Laitteen käyttöturvallisuuden takaamiseksi ja vaurioiden välttämiseksi on luettava seuraavat turvallisuusohjeet ja niitä on noudatettava.

Määräystenmukainen käyttö ja ympäristön olosuhteet

- Laite on tarkoitettu ainoastaan äänisignaalien toistoon.
- Laite on kytkettävä ehdottomasti pois päältä ennen kuin siihen liitetään tai siitä irrotetaan muita laitteita.
- Älä käytä laitetta ilman valvontaa. Vedä pistoke irti pistorasiasta, mikäli laite on pitkään käyttämättä.

Suojaa laite ...

- kastumiselta, kosteudelta, tippu- ja roiskevedeltä sekä höyryltä
- iskuiltä ja mekaaniselta kuormitukselta
- magneetti- ja sähkökentiltä
- määritettyjä suuremmilta sähkötehoilta
- kylmyydeltä, kuumuudelta, suoralta auringonvalolta ja suurilta lämpötilanvaihteluilta
- pölyltä
- tuuletuksen estäviltä suojuksilta
- sisäisten osien koskettamiselta



Älä aseta laitteen päälle nesteellä täytettyjä esineitä.



Kynttilät ja muut avoimet liekit on aina pidettävä loitolla laitteesta tulen leviämisen estämiseksi.

Tämä laite on valmistettu ainoastaan kotitalouksien käyttöön. Takuun ehtona on näiden ohjeiden mukainen käyttö. Takuu kattaa vain laitteen määräystenmukaisen käytön.

VAROITUS: Älä avaa laitetta - sähköiskun vaara. Laitteen sisällä ei ole käyttäjän huollettavia osia. Laitteen saa huoltaa vain Loewe-huoltoedustaja.

Jos laite tuodaan kylmästä tilasta lämpimään ympäristöön, sen tulee antaa olla sammutettuna noin tunnin ajan, jotta mahdollisesti tiivistynyt kosteus pääsee haihtumaan. Kytke laite päälle vasta, kun se on saavuttanut huoneenlämpötilan. Näin vältetään komponenttien vakavilta vaurioilta.

Äänvoimakkuus

Liian kovalla kuunnellusta musiikista voi olla seurauksena kuulovaurioita. Vältä liian suurta äänenvoimakkuutta, erityisesti pidempiaikaista sekä käyttäessäsi kuulokkeita.

Tietoa käyttöohjeesta

Tämän käyttöohjeen sisältämät tiedot koskevat Loewe **SoundBox ID** -tuotetta. Mikäli toisin ei ilmoiteta, ohjeet koskevat **Assist Easy**-kaukosäätimen käyttöelementtejä.

Symbolilla alkavat kappaleet viittaavat tärkeisiin ohjeisiin, vinkkeihin tai edellytyksiin sujuvan käytön takaamiseksi.

Käsitteet, jotka esiintyvät valikossa tai jotka on painettu itse laitteeseen, on merkitty tekstiin **lihavoituina**. Toimintojen kuvauksissa kyseessä olevat käyttöelementit on sijoitettu toimintaohjeet sisältävän tekstin vasemmalle puolelle.

Asentaminen

- Sijoita laite tasaiselle, kestäväälle ja vaakasuoralle alustalle.
- Älä sijoita laitetta voimakkaiden lämmönlähteiden lähetyville äläkä suoraan auringonvaloon.
- Sijoitettaessa kaappiin tai suljettuun hyllyyn laitteen ympärille on jätettävä vähintään 2,5 cm vapaa tilaa, jotta ilma pääsee esteettömästi kiertämään, eikä laite kuumene liikaa. Tuuletinta ja takasivun aukkoja ei saa peittää. Laitetta ei saa asettaa takasivulle käytön aikana.
- Väärät jännitteet voivat vaurioittaa laitetta. Laitteen saa liittää verkkokaapelilla ainoastaan virtaverkkoon, jonka jännite ja taajuus vastaavat tyyppikilvessä ilmoitettuja arvoja.
- Irrota verkkopistoke ukonilman ajaksi. Salaman aiheuttama ylijännite voi vahingoittaa laitetta sähköverkon kautta.
- Irrota verkkopistoke myös, jos olet pidempään poissa kotoa.
- Verkkopistokkeen tulee olla hyvin esillä, jotta laite voidaan irrottaa sähköverkosta milloin tahansa.
- Vedä verkkokaapeli siten, että se ei voi vaurioitua. Verkkokaapelia ei saa taistaa, eikä vetää terävien kulmien yli, sen päällä ei saa kävellä, eikä sitä saa altistaa kemikaaleille; viimeinen koskee koko laitetta. Verkkokaapelista, jonka eristys on vaurioitunut, voi saada sähköiskun ja se voi aiheuttaa tulipalon.
- Kun irrotat pistokkeen, vedä pistokkeen kotelosta, älä kaapelista. Muutoin pistokkeessa olevat kaapelit voivat vaurioitua ja aiheuttaa oikosulun, kun pistoke työnnetään jälleen pistorasiaan.

Liitäntä

Yhdistä **ANT FM** (7) -liitäntä erillisellä FM-antennikaapelilla (saatavana alan jälleenmyyjiltä) FM-antennipistokkeeseen. Vaihtoehtoisesti voit käyttää toimitukseen kuuluvaa dipoliantennia. Sijoita dipoliantenni siten, että häiriötön vastaanotto on taattua, esimerkiksi ikkunan lähelle. Ulkoisen audiolähteen voit liittää **AUX**-liitäntään. (6) Käytä tähän alan liikkeestä saatavaa audiokaapelia, jossa on 3,5 mm -jakkipistoke. Työnnä virtakaapeli 230 V, 50 Hz -pistorasiaan.

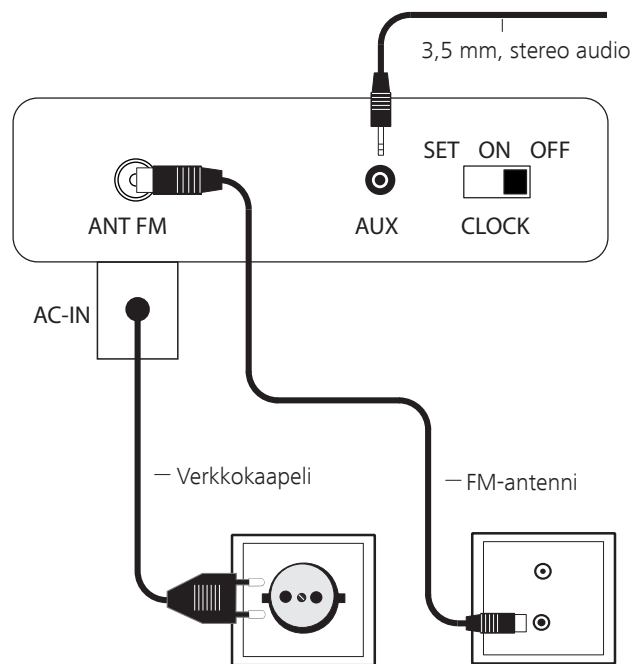

3,5 mm -jakkipistokkeella varustetut kuulokkeet voit työntää liitäntään **HEADPHONE**. (3) Tällöin **SoundBox ID**-kaiuttimet ovat pois päältä.

Pariston asettaminen paikalleen

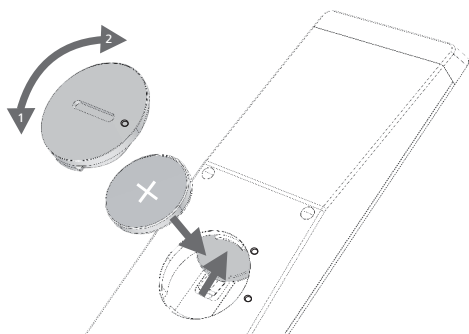

Käännä paristokotelon kantta vastapäivään ja irrota se. Aseta laitteeseen tyypin CR2032/DL2032 paristot. Pariston plus-napa osoittaa ylöspäin. Asenna paristokotelon kansi takaisin kauko-ohjaimen. (huomaa merkinnät).

- ➔ Kaukosäätimen paristolokeroon ei saa laittaa akkuja!
- ➔ Käytettyjä paristoja ei saa altistaa liialliselle lämmölle, kuten aurin-gonpaisteelle, tulelle tai vastaaville!

Kaukosäätimen asetusten tekeminen

Laitteen painikkeet **AUDIO** ja **RADIO** voidaan ohjelmoida tiettyjen Loewe-tuotteiden käyttöä varten:

- Paina laitteen ohjelmoitavaa painiketta (**AUDIO** tai **RADIO**) ja samanaikaisesti **REC/AUX** 5 sekunnin ajan.

Laitteen valitun painikkeen yläpuolella oleva LED vilkahtaa kaksi kertaa.

- Syötä alla olevan taulukon mukainen näppäinyhdistelmä (paina painikkeita peräkkäin).

Näppäinyhdistelmä	Laite
Punainen	Loewe TV-radio
Vihreä	Loewe Mediacenter
Sininen + keltainen	Loewe BluTechVision Inter-active
Keltainen	Loewe AudioVision
Vihreä + sininen	Apple Remote
Vihreä + keltainen	Apple TV
Vihreä + keltainen + sininen	SoundBox ID * (RADIO)
Sininen	SoundVision * (AUDIO)
Punainen + sininen	AirSpeaker
Punainen + vihreä + keltainen + sininen	MediaVision 3D
Punainen + vihreä + keltainen + sininen	Kaikkien asetusten palautus alkutilaan



Paina **OK**

Laitteen painikkeen yläpuolella oleva LED vilkkuu kaksi kertaa.

* tehdasasetus

Muiden Loewe-laitteiden käyttö

Kaukosäätimen käyttö Loewe SoundBox IDia varten



Paina **RADIO**-painiketta, LED-valo syttyy n. 5 sekunniksi.

Kaukosäätimen käyttö Loewe-televisiota varten



Paina **TV**-painiketta, LED-valo syttyy n. 5 sekunniksi.

Jokaisen painikkeen painalluksen yhteydessä valitun käyttötavan (**TV – AUDIO – RADIO**) LED-valo syttyy palamaan valinnan tarkistamiseksi. Yksittäisten laitteiden käyttö on kuvattu kulloisessakin käyttöohjeessa.

Verkkovirtaan liittäminen

Liitä kaapelit kappaleessa "Liitäntä" (sivulta 21) kuvatulla tavalla. Työnä pistoke pistorasiaan 230 V, 50 Hz.

Kytkeminen päälle ja pois



Aseta kaukosäädin **SoundBox ID**-käytölle painamalla lyhyesti **RADIO**-painiketta.



Laitteen päällekytkemiseksi paina joko **SoundBox ID** tai **Assist Easy**-kaukosäätimen päälle-/pois-painiketta.

Virtakytkimen yläpuolella oleva LED-valo palaa.



Laitteen sammuttamiseksi paina **SoundBox ID** tai **Assist Easy**-kaukosäätimen virtakytkintä uudelleen.

➔ Kytke laite pidemmän poissaolon ajaksi ensin pois päältä **päälle-/poispainikkeella** ja irrota sen jälkeen verkkopistoke. Näin säästät energiaa ja ympäristöä.

➔ Laite kytkeytyy 60 minuutin kuluttua automaattisesti pois päältä, jos CD- tai USB-käyttötavassa ei käytetä toistoa (laite on valmiustilassa). Näin säästetään energiaa (sivulta 26).

➔ Laite kytkeytyy 4 tai 8 tunnin kuluttua automaattisesti pois päältä (laitteen ollessa valmiustilassa), jotta säästetään energiaa (sivulta 26).

Kellonajan asettaminen

Voit asettaa laitteeseen ajankohtaisen kellonajan.

Aseta laitteen takasivulla oleva liukukytkin **CLOCK** asentoon **SET**.

 Laitteen painikkeilla **(13)**/**(14)** asetat tunnit, ylös/alas.

 Laitteen painikkeella **(16)** vahvistat valinnan.

 Laitteen painikkeilla **(13)**/**(14)** asetat minuutit, ylös/alas.

 Laitteen painikkeella **(16)** vahvistat valinnan.

► Painikkeella  **(12)** voit vaihdella 12 h- / 24 h-näyttöjen välillä.

Aseta laitteen takasivulla oleva liukukytkin **CLOCK** takaisin asentoon **ON** tai **OFF**:

ON kellonajan näyttö valmiustilassa

OFF kello on pois päältä valmiustilassa (energiansäästötila)

SET Kellonajan asettaminen

 Laite näyttää lyhyesti ajankohtaisen kellonajan.

► Jos virta on katkaisuna yli 5 minuuttia, kellonajan asetus poistuu. Aseta tällaisessa tapauksessa kellon-aika uudelleen.

Äänenvoimakkuuden säätö



V+ / V- Säädä äänenvoimakkuus.

Soinnin säätö

Voit säätää bassoääniä ja korkeita ääniä.

 Paina pitkään: valikon Asetukset valinta.

 ▲ ▼ Valitse vaihtoehto **TREBLE** (korkeat äänet) / **BASS** (bassoäänet).

OK vahvista.

▲ ▼ Aseta nostaminen tai laskeminen alueella **-10 - +10** dB.

OK vahvista.

 Paina pitkään: Sulje valikko Asetukset.

Näytön himmennys

Näytön kirkkautta voidaan säätää.

 Paina pitkään: valikon Asetukset valinta.

 ▲ ▼ Valitse vaihtoehto **DIMMER** (himmennys).

OK vahvista.

▲ ▼ Aseta **DIMMER 1/2/OFF**.

OK vahvista.

 Paina pitkään: Sulje valikko Asetukset.

Radioasemien asettaminen

Voit tallentaa laitteeseen jopa 30 FM-radioasemaa.

Automaattinen haku

► Automaattisessa haussa tallennetaan ainoastaan asemat, jotka tukevat RDS-järjestelmää. Käytä manuaalista hakua muille kuin RDS-asemille.

 Paina useamman kerran: **Tuner FM**-radion toisto.

 Pidä **MENU**-painiketta painettuna > 2 sekuntia.

 **OK** vahvista.

Automaattinen haku käynnistyy. Kaikki tähän asti tallennettuina olleet radioasemat poistetaan ja korvataan uusilla löydettyillä (kork. 30 asemaa).

Manuaalinen haku

 Paina useamman kerran: **Tuner FM**-radion toisto.

  Pidä painiketta **(10)** painettuna ja aseta haluamasi radioasema painikkeella **(16)** ▲ ▼.

 Tallenna **MENU**-painiketta painamalla.

▲ ▼ Valitse haluamasi tallennuspaikka.

 **OK** vahvista.

Radion kuuntelu

Tallennettuna olevan radioaseman valitseminen

 Paina useamman kerran: **Tuner FM**-radion toisto.

 **P+ / P-** Aseman valinta, ylös/alas.

Radioaseman asettaminen manuaalisesti

  Pidä painiketta **(10)** painettuna ja aseta haluamasi radioasema painikkeella **(16)** ▲ ▼.

▲ ▼ Useamman kerran lyhyesti painaminen: taajuuden asettaminen vaiheittain.

▲ ▼ Paina pitkään: haku eteenpäin ja seuraavan löytyvän radioaseman toisto.

 Paina useamman kerran. Näkyviin tulee erilaisia yksityiskohtia asetettuina olevasta RDS-radioasemasta. Esim. **PS** - aseman nimi, **PTY** - ohjelmatyyppi, **RT** - teksti-ilmoitukset, **CT** - asema-aika.

Radioaseman poisto

 Paina pitkään: valikon Asetukset valinta.

 ▲ ▼ Valitse vaihtoehto **PRESET DELETE**. **OK**.

▲ ▼ Aseman valinta. **OK**.

CD-/USB-toisto

Voit soittaa Loewe **SoundBox ID** -laitteella normaaleja audio-CD-levyjä (CD-DA), joiden halkaisija on 8/12 cm. Tämän lisäksi laitteella voidaan toistaa itsepolttettuja audiotietoja sisältäviä CD-levyjä, joiden muoto on CD-R (ISO 9660) ja CD-RW. Audio-tiedostot toistetaan muodossa MP3 ja WMA (ilman DRM-suojausta). Lisäksi laite tukee FAT16- ja FAT32-muotoisia USB-tikkuja.

Audio-tiedostojen edellytykset

- Sampling-taajuus: 16 - 48 kHz (MP3), 22 - 48 kHz (WMA).
- Bittiluku: 8 - 320kbps (MP3), 16 - 320kbps (WMA).
- Tiedostojen lukumäärä: korkeintaan 512 (CD), 9999 (USB).
- Hakemistojen lukumäärä: korkeintaan 255 (CD), 999 (USB).
- Tiedostojen lukumäärä hakemistoa kohden: korkeintaan 511 (CD), 255 (USB).
- Tiedostojen päätteet: ".mp3" / ".wma".

Levyjen käsittely

Älä koske levyä tallennettuun puoleen. Ota aina kiinni levyä reunoista, jotta et koskettaisi sen pintaa sormillasi. Älä liimaa levyä kummallekaan puolelle paperia tai teippiä.

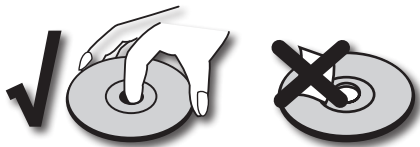

- ➔ Tietokoneella, DVD- tai CD-soittimella tallennettuja CD-R/RW-levyjä ei voi soittaa, jos levy on vaurioitunut tai likaantunut tai soittimen linssiin on kerääntynyt kondenssivettä.
- ➔ Jos tallennat levyille tiedostoja tietokoneella, saattaa olla mahdollista, että levyä ei voi soittaa toistolaitteella käyttöohjelmiston asetuksista johtuen, siitä huolimatta, että se on muodoltaan yhteensopiva toistolaitteen kanssa. (Lisätietoa saat ohjelmiston tarjoajalta.) Levyä on oltava suljettu (finalize).
- ➔ Tallennuslaitteesta tai itse CD-R/RW-levystä riippuen ei joitain levyjä voi toistaa tällä laitteella.
- ➔ Älä käytä erikoisen muotoisia CD-levyjä (esim. sydämenmuotoisia tai kahdeksankulmaisia). Niiden käytöstä saattaa aiheutua vaurioita tai häiriöitä.
- ➔ Levyä pinnassa olevat sormenjäljet ja naarmut saattavat haitata toistoa. Käsittele levyjä hellävaroen.

Levyä asettaminen laitteeseen

Laitteessa on nk. Slot-In-asema. (5) Se sijaitsee laitteen yläosassa (iPod-telakan edessä). Työnnä levy niin pitkälle asemaan, että laite vetää sen sisään. Levyä etupuolen tulee osoittaa eteenpäin.

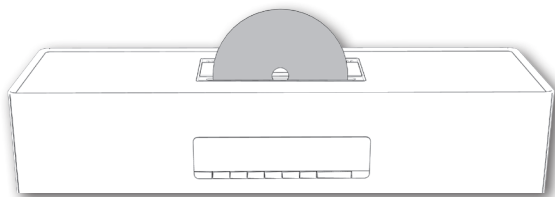

Näytölle ilmestyy tämän jälkeen ensin (4) teksti **LOAD** ja sitten **Disc Reading** tai **USB Reading** tietovälineen tunnistamisvaiheen ajaksi.

Levyä poistaminen

Laitteessa olevan levyä poistamiseksi paina painiketta (▲) (17).

Toisto tietovälineiltä

Kun CD tai USB-tikku on luettu laitteeseen, se alkaa automaattisesti toistamaan ensimmäistä nimikettä. Datamedian kyseessä ollessa nimikkeet toistetaan aakkosjärjestyksessä.

Toistotoiminnot

- Paina useamman kerran: **CD-** tai **USB-**toisto.
- ▶ **Play** Toiston käynnistys/jatkaminen.
- ⏸ **Pause** Toiston pysäyttäminen.
- ⏪ ⏩ Lyhyt painallus: nimikkeen valinta ylös/alas.
- ⏪ ⏩ Kaksi lyhyttä painallusta edelliseen nimikkeeseen palaa- miseksi.
- ⏪ Pitkä painallus: haku ylös/alas.
- **Stopp** 1 painallus: toiston pysäyttäminen, viimeinen nimike toistetaan alusta alkaen painamalla **Play**. 2 painallusta: toiston lopettaminen kokonaan.
- ⏪ ⏩ Datamedian hakemiston valinta.
- ▶ **Päähakemiston nimi on ROOT**, sen alapuolella näy- tetään tallennusvälineen hakemistojen nimet.
- ▶ **PLAY:** paina useamman kerran pitkään sattumanvaraisen toistojärjestyksen valitsemiseksi.

SHUFFLE ALL Kyseessä olevan välineen kaikki nimikkeet toistetaan sattumanvaraisessa järjestyksessä.

SHUFFLE FOLDER Kyseessä olevan hakemiston kaikki nimikkeet toistetaan sattumanvaraisessa järjestyksessä.

SHUFFLE OFF Toisto normaalissa järjestyksessä.

● **STOPP:** paina useamman kerran pitkään uudelleentoiston valitsemiseksi.

REPEAT ALL Toistaa kaikki nimikkeet useamman kerran

REPEAT ONE Toistaa ajankohtaisen nimikkeen useamman kerran

REPEAT FOLDER Toistaa kaikki kyseessä olevan hakemiston nimikkeet

● **REPEAT OFF** Ei useamman kerran toistoa

INFO Paina useamman kerran. Toiston aikana voidaan näyttää erilaisia yksityiskohtia kyseessä olevasta nimikkeestä, välineestä riippuen, esim. nimikkeen numero, jäljellä oleva toisto-aika, levyä kokonaisuus, tiedosto- nimi, nimike / albumi / esittäjän nimi.

Ulkoisten audiolähteiden toisto

Loewe **SoundBox ID**lla voit toistaa musiikkia ulkoisesta audiolähteestä. Lähde on liitettävä 3,5 mm:n **AUX**-liitäntään laitteen takasivulle.

- Paina useamman kerran **AUX**-toiston valitsemiseksi. Käynnistä liitettynä olevan audiolähteen toisto.

iPod-käyttö

Voit liittää Apple iPod -laitteesi **SoundBox IDiin** ja nauttia näin musiikistasi korkeatasoisella äänentoistolla. **SoundBox ID** on varustettu integroidulla iPod-telakalla. **2** Kun **SoundBox ID** on päällä, siihen liitetyn iPodin akku latautuu. Luettelon **SoundBox ID** kanssa yhteensopivista Apple-malleista löydät sivulta 28.

iPodin liittäminen

Irrota iPod-telakan suojus **2**.

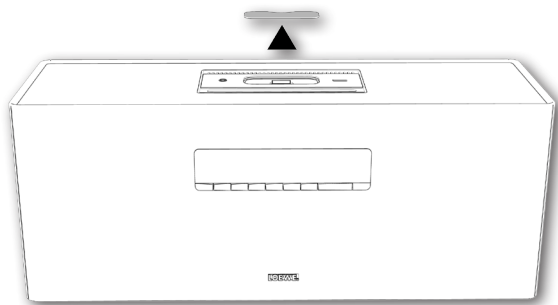

Aseta iPodin toimitukseen sisältyvä telakkasovitin iPod-telakan lataussyvennykseen. Aseta tämän jälkeen iPod telakkaan.

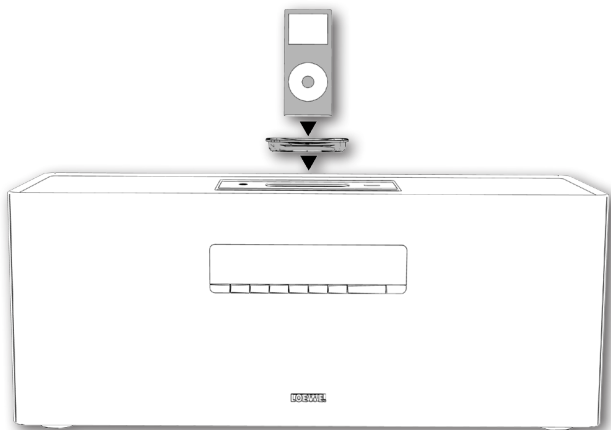

- ➡ Käytä Apple iPodin/iPhonen Apple-telakkasovitinta, jotta iPod-liitin ei vahingoittuisi.
- ➡ Varo käyttämästä väkivaltaa asettaessasi iPodin telakkaan ja poistaessasi sen siitä, jotta herkkä liitäntä ei vaurioituisi.

















iPod auditoisto

- Paina useamman kerran **iPod**-toiston valitsemiseksi.
- Play** Toiston käynnistys/jatkaminen.
- Pause** Toiston pysäyttäminen.
- Lyhyt painallus: nimikkeen valinta ylös/alas.
- Pitkä painallus: haku ylös/alas.
- Kaksi lyhyttä painallusta edelliseen nimikkeeseen palauttamiseksi.
- Stopp** Toiston lopettaminen.
- iPod-valikon avaaminen.
- ◀ ▶ Kirjausten valinta iPod-valikosta.
- OK** Vahvistus / valitun nimikkeen toisto.
- PLAY:** paina useamman kerran pitkään sattumanvaraisen toistojärjestyksen valitsemiseksi.
- SHUFFLE SONGS** Kaikki nimikkeet toistetaan sattumanvaraisessa järjestyksessä.
- SHUFFLE ALBUMS** Kyseessä olevan albumin nimikkeet toistetaan sattumanvaraisessa järjestyksessä.
- SHUFFLE OFF** Toisto normaalissa järjestyksessä.
- STOPP:** paina useamman kerran pitkään uudelleentoiston valitsemiseksi.
- REPEAT ALL** Toistaa kaikki nimikkeet useamman kerran
- REPEAT ONE** Toistaa ajankohtaisen nimikkeen useamman kerran
- REPEAT OFF** Ei useamman kerran toistoa
- Paina useamman kerran. Toiston aikana voidaan näyttää erilaisia yksityiskohtia kyseisestä nimikkeestä. Esim.: nimikkeen numero, jäljellä oleva soittoaika, nimike / albumi / esittäjän nimi.
- ➡ Ohjelmistoversiosta riippuen voi olla mahdollista että iPodia ei voi käyttää **SoundBox ID** kautta. Suosittelemme päivittämään iPodin ohjelmiston uusimpaan versioon.
- ➡ Yhteensopivuus iPodin kanssa voi vaihdella mallista riippuen. Tuetut Apple-laitteet löysät sivulta 28.
- ➡ Tiettyjen iPod-laitteiden käytön yhteydessä saattaa esiintyä häiriöitä.
- ➡ Irrota iPod **SoundBox IDista** vasta, kun laite ei enää käytä sitä.

Herätystoiminto















Voit asettaa **SoundBox IDiin** kellonajan, jona sen tulee herättää sinut joko jollain käytettävissä olevista äänilähteistä tai merkkiäänellä.

Herätysajan asettaminen





-  Pidä laitteen painiketta **ALARM**  painettuna > 2 sekuntia.
- Laitteen **ALARM**-painikkeen yläpuolella oleva LED ja herätysajan tuntinäyttö alkavat vilkkua.
-   Laitteen painikkeilla / asetat herätysajan "tunnit".
-  Vahvista laitteen painikkeella.
-   Laitteen painikkeilla / asetat herätysajan "minuutit".
-  Vahvista laitteen painikkeella.
-   Laitteen painikkeilla / asetat herätysäänen.

BEEP Laite antaa merkkiäänensä herätysaikaan
SOURCE Laite soittaa musiikkia asetetusta audiolähteestä herätysaikaan









SRC+BEEP Laite soittaa herätysaikaan musiikkia valitusta audiolähteestä ja antaa merkkiäänensä

-  Laitteen painikkeella  vahvistat valinnan.
-   Laitteen painikkeilla / suoritat muut, valittuun lähteeseen liittyvät asetukset, esim. FM-radion yhteydessä halutun aseman valinta.
-  Laitteen painikkeella  vahvistat valinnan.
-   Laitteen painikkeilla / asetat herätysäänen voimakkuuden.
-  Laitteen painikkeella  vahvistat valinnan.
- LED-valo  laitteen painikkeen **ALARM** yläpuolella palaa. Tämä on merkki siitä, että herätys on asetettu.





Herätystoiminnon aktivointi/deaktivointi

-  Painamalla laitteen painiketta **ALARM**  tai painamalla pitkään kauko-ohjaimen painiketta  aktivoit/deaktivoit herätystoiminnon.
- LED-valo  laitteen painikkeen **ALARM** yläpuolella ilmaisee, onko herätystoiminto aktivoitu. Herätystoiminnon aktivoinnin yhteydessä asetettu aika näytetään lyhyesti.
- Jos asetettuna oleva audiolähde ei ole käytettävissä asetettuun herätysaikaan (esim. iPod ei ole telakassa), laite antaa äänimerkin.

Torkkutoiminto

-  Paina painiketta pitkään tai laitteen painikkeita:     . Herätys keskeytyy ja antaa viiden minuutin kuluttua automaattisesti uuden hälytyksen.
- Laitteen painikkeen **ALARM** yläpuolella oleva LED vilkkuu.
-  Herätystoiminto kytkeytyy pois päältä.
-  Säädä herätystoiminnon äänenvoimakkuus. Jos herätysääneksi on valittu **SRC+BEEP**, painikkeen ensimmäinen painaminen pysäyttää  merkkiäänensä ja toinen musiikkilähteen.



Herätyksen sammuttaminen

-  Herätys kytketään pois päältä laitteen painikkeella **PÄÄLLE/POIS**  tai **ALARM**  tai painamalla pitkään kauko-ohjaimen painiketta .
- Laitteen painikkeen **ALARM** yläpuolella oleva LED  sammuu.
- 60 minuutin kuluttua herätysääni pysähtyy automaattisesti.
- Herätysäänen sammuttaminen deaktivoi herätystoiminnon. Aktiivointi toiminto tarvittaessa uudelleen kohdassa "Herätystoiminnon aktivointi/deaktivointi" kuvattuna tavalla.

Nukahtamistoiminto



Voit kuunnella **SoundBox IDilla** musiikkia etukäteen asetettavan ajan, minkä jälkeen musiikki sammuu automaattisesti.

Keston asettaminen



-  Valitse haluamasi musiikkilähde.
-  Valitse haluamasi toiminta-aika **30**, **60**, **90** tai **120** min / **SLEEP OFF** painamalla painiketta toistuvasti.

Automaattinen kytkentä pois päältä

Laite kytkeytyy automaattisesti pois päältä asetetun ajan kuluttua.

-  Paina pitkään: valikon Asetukset valinta.
-  ▲ ▼ Valitse vaihtoehto **AUTO POWER OFF**.
OK vahvista.
- ▲ ▼ Valitse asetukseksi **8H** tai **4H**.
OK vahvista.
-  Paina pitkään: Sulje valikko Asetukset.

Häiriönpoisto

Ongelma	Mahdollinen syy	Korjaustoimenpiteet
Laite ei toimi.	Virtakaapeli ei ole paikallaan.	Työnnä virtakaapeli pistorasiaan 230 V, 50 Hz.
Ei ääntä.	Tulokaapeli liitetty väärin.	Liitä kaapeli oikein (sivulta 21). Jos ongelma ei korjaannu, kaapeli on mahdollisesti viallinen.
	Äänenvoimakkuus on asetettu minimiin.	Nosta äänenvoimakkuutta.
	Ääni on mykistetty.	Paina kaukosäätimen painiketta  tai V+ aktivoidaksesi äänen jälleen ja säädä tämän jälkeen äänenvoimakkuus.
CD-levyltä toistaminen ei mahdollista.	Laitteessa ei ole CD-levyä.	Aseta levy laitteeseen.
	Laitteessa on levy, jota ei voi soittaa.	Työnnä laitteeseen asianmukainen levy (tarkasta levytyyppi).
	Levy on likaantunut.	Puhdista levy.
	Levyä ei voida ladata.	Kytke laite päälle ja työnnä levy tämän jälkeen asemaan.
	Levyä ei ole laitettu asemaan tallennettu puoli taaksepäin.	Aseta levy asemaan tallennettu puoli taaksepäin.
Mediatiedostoa ei voida toistaa.	Järjestelmä ei tue tiedoston muotoa.	Muunna tiedosto tuettuun muotoon tietokoneella konvertointiohjelman avulla.
Laite ei toimi oikein.		Irrota verkkopistoke pistorasiasta, ja työnnä jälleen takaisin noin 30 sekunnin kuluttua.
Kaukosäädin ei toimi asianmukaisesti.	Kaukosäätimen paristot ovat kuluneet.	Vaihda paristot uusiin.
Kellon näyttö vilkkuu, laitetta ei voi käyttää.	Laitteen takaosassa oleva kytkin CLOCK  on asennossa SET .	Aseta kytkin asentoon ON tai OFF .
Laite kytkeytyy itsestään pois päältä.		Laite kytkeytyy valmiustilaan energian säästämiseksi, jos sillä ei toisteta mitään 60 minuuttiin CD-levyltä, USB:ltä tai iPodilta.
	Nukahtamistoiminto (sivulta 26) on aktivoitu.	Kytke laite jälleen päälle.
	iPod-toiminto on valittuna, mutta telakassa ei ole iPod-laitetta.	Aseta iPod-laite telakkaan tai valitse toinen käyttötapa.
	Laitteessa on energiansäästötoiminto (sivulta 26).	Kytke televisio jälleen käsin päälle.
Radiovastaanotossa esiintyy häiriöitä.	Antennikaapeli on löysällä tai vaurioitunut.	Työnnä antennikaapeli tukevasti liitintään tai vaihda se.
iPod-käytössä esiintyy häiriöitä.	iPodia ei ole asetettu kunnolla telakkaan.	Irrota iPod telakasta ja aseta se varovaisesti takaisin siihen, niin että yhteys saadaan muodostettua.
iPod-toisto pysähtyy ja laite soittaa toisen nimikkeen.	iPod-toiminto "Shake to Shuffle" on aktivoituna.	Deaktivoi toiminto iPodista.
USB-toisto ei ole mahdollinen.	Tiedoston ja hakemiston nimen yhdistelmä on liian pitkä.	Tiedoston ja hakemiston nimen yhdistelmä ei saa ylittää 250 merkkiä. Lyhennä nimien pituutta.
	USB-tallennusvälineen tiedostomuoto ei ole yhteensopiva.	Formatoi USB-tallennusväline FAT 16/32 -muotoon.
	Tiedostojen/hakemistojen lukumäärä ylittää suurimman sallitun määrän.	Vähennä tiedostojen/hakemistojen lukumäärää (sivulta 24).

Tekniset tiedot

Yleiset tiedot

Loewe SoundBox ID	tuotenro 51202-T/W/G/I/P01
Käyttölämpötila [°C]	5 ... 40
Kosteus [%] (ei kondenssiveden muodostusta)	30 ... 90
Mitat [L x K x S, cm]	45 x 14,5 x 17
Paino [kg]	5,1

Sähkö tiedot

Verkköjännite [volttia 50 Hz]	230
Maks. ottoteho [wattia]	23
Ottoteho valmiustilassa [wattia] (energiansäästötila)	< 0,5
Laser	laserluokka 1, aallonpituus: 790nm
Pääteasteet	2
Kuormitettavuus [wattia] (maks. musiikki)	2x 15

Liitännät

Kuulokkeet	jakkiliitäntä 3,5 mm
AUX	jakkiliitäntä 3,5 mm
USB	2x V 2.0, tyyppi A
ANT FM	FM-antennitulo, 75 ohmia

Tuetut mediaformaatit

USB, CD-R, CD-RW	MP3, WMA (ilman DRM-suojausta)
CD	audio-CD

Tuetut Apple-laitteet - Made for

(vain audiotuisto)

iPod touch (4th generation), iPod touch (3rd generation)
iPod touch (2nd generation), iPod touch (1st generation)
iPod classic
iPod nano (6th generation)
iPod nano (5th generation) , iPod nano (4th generation)
iPod nano (3rd generation), iPod nano (2nd generation)
iPhone 4, iPhone 3GS, iPhone 3G, iPhone

Julkaisutiedot

Loewe Opta GmbH on Saksan lainsäädännön mukainen yhtiö, jonka päätoimipaikka sijaitsee Kronachissa, Saksassa.

Industriestraße 11, 96317 Kronach
Puhelin: +49 9261 99-500
Faksi: +49 9261 99-515
Sähköposti: ccc@loewe.de

Kaupparekisteri: Coburgin käräjäoikeus, nro HRB 42243
VAT: DE 193216550
WEEE-rekisterinumero: DE 41359413

Toimituspäivämäärä 12.12. 3. painos
© Loewe Opta GmbH, Kronach
Kaikki oikeudet, myös käännökseen, pidätetään.
Ulkomuodon ja teknisten tietojen muuttuminen on mahdollista ilman etukäteen annettavaa ilmoitusta.

Merkkioikeudet



"Made for iPod" ja "Made for iPhone" tarkoittavat, että elektroninen lisälaitte on suunniteltu erityisesti liitettäväksi iPodiin tai iPhoneen, ja suunnittelija on sertifioinut, että laite täyttää Applen suorituskykynormit. Apple ei vastaa tämän laitteen käytettävyydestä tai siitä, että se täyttää turvallisuus- ja häiriösuojausstandardit.

iPod on Apple Inc. -yhtiön rekisteröity tavaramerkki USA:ssa ja muissa maissa.

Ympäristönsuojelu

Pakkauslaatikko ja -materiaalit

Pakkausmateriaalien hävittämistä koskevien kansallisten määräysten mukaisesti maksamme palkkion valtuutetuille kierrätyspisteille, jotka keräävät pakkausmateriaalit jälleenmyyjiltä.

Laite



Huomio: EU-direktiivissä 2002/96/EY on määritetty käytettyjen elektroniikkalaitteiden asianmukainen takaisinotto, käsittely ja kierrätys.

Vanhat elektroniset laitteet on tästä syystä hävitettävä erikseen. Tätä laitetta ei saa hävittää tavallisen kotitalousjätteen mukana. Laitteen voi toimittaa asianmukaiseen keräyspisteeseen ilmaista hävitystä varten tai mahdollisesti antaa uuden laitteen hankinnan yhteydessä jälleenmyyjälle. Muita tietoja palauttamisesta (myös muissa kuin EU-maissa) on saatavissa paikallisilta viranomaisilta.

Kaukosäätimen paristot



Laitteen mukana toimitettavat paristot eivät sisällä haitallisia aineita, kuten kadmium, lyijy ja elohopea.

Paristoasetuksen mukaisesti ei käytettyjä paristoja saa hävittää talousjätteen mukana. Käytetyt paristot voi heittää maksutta jälleenmyyjien tiloissa oleviin keräysastioihin. Tällainen käytettyjen paristojen keräyspiste löytyy myös oman jälleenmyyjäsi tiloista.

A Loewe Austria GmbH

Parking 12
1010 Wien, Österreich
Tel +43 - 810 0810 24
Fax +43 - 1 22 88 633 - 90
E-mail: loewe@loewe.co.at

AUS

Audio Products Group Pty Ltd
67 O'Riordan St
Alexandria NSW 2015, Australia
Tel +61 - 1300 130 492
Fax +61 - 02 9578 0140
E-mail: help@audioproducts.com.au

B NL L

Loewe Opta Benelux NV/SA
Uilenbaan 84
2160 Wommelgem, België
Tel +32 - 3 - 2 70 99 30
Fax +32 - 3 - 2 71 01 08
E-mail: ccc@loewe.be

BG Darlington Service

193 Kn. Klementina St.
1612 Sofia, Bulgaria
Tel +359 - 2 9556399
E-mail: darlington@psp-bg.com

CH Telion AG

Rütistrasse 26
8952 Schlieren, Schweiz
Tel +41 - 44 732 15 11
Fax +41 - 44 732 15 02
E-mail: infoKD@telion.ch

CY Hadjikyriakos & Sons Ltd.

121 Prodromos Str., P.O. Box 21587
1511 Nicosia, Cyprus
Tel +357 - 22 87 21 11
Fax +357 - 22 66 33 91
E-mail: savvas@hadjikyriakos.com.cy

CZ BaSys CS s.r.o.

Sodomkova 1478/8
10200 Praha 10 - Hostivar,
Česká republika
Tel +420 234 706 700
Fax +420 234 706 701
E-mail: office@basys.cz

D Loewe Opta GmbH,

Customer Care Center
Industriestraße 11
96317 Kronach, Deutschland
Tel +49 9261 99-500
Fax +49 9261 99-515
E-mail: ccc@loewe.de

DK Kjaerulff1 Development A/S

C.F. Tietgens Boulevard 19
5220 Odense SØ, Denmark
Tel +45 - 66 13 54 80
Fax +45 - 66 13 54 10
E-mail: info@loewe.dk

E Gaplasa S.A.

Conde de Torroja, 25
28022 Madrid, España
Tel +34 - 917 48 29 60
Fax +34 - 913 29 16 75
E-mail: loewe@maygap.com

F Loewe France SAS

Rue du Dépôt,
13 Parc de l'Europe, BP 10010
67014 Strasbourg Cédex, France
Tel +33 - 3 - 88 79 72 50
Fax +33 - 3 - 88 79 72 59
E-mail: loewe.france@loewe-fr.com

FIN Karevox Oy

Museokatu 36
00100 Helsinki, Finland
Tel +358 - 9 44 56 33
E-mail: kare@haloradio.fi

GB IRL Loewe UK Limited

1st Floor, 237A Kensington High St
London
W8 6SA, UK
Tel +44 - (0) 207 368 1100
Fax +44 - (0) 207 368 1101
E-mail: enquiries@loewe-uk.com

GR RO Issagogiki Emboriki Ellados S.A.

321 Mesogion Av.
152 31 Chalandri-Athens, Hellas
Tel +30 - 210 672 12 00
Fax +30 - 210 674 02 04
E-mail: christina_argyropoulou@isemmel.gr

H Basys Magyarorszag KFT

Tó park u.9.
2045 Törökbálint, Magyar
Tel +36 - 2341 56 37 (121)
Fax +36 - 23 41 51 82
E-mail: ertekesites@basys.hu

HK CN Galerien Und PartnerPlus

King's Tower 28/F, 111 King Lam Street
Kowloon, Hong Kong
Tel +852 - 27 77 89 88
Fax +852 - 23 10 08 08
E-mail: service@loewe-cn.com

HR Plug&Play Ltd.

Bednjanska 8, 10000 Zagreb
Hrvatska (Kroatia)
Tel +385 1 4929 683
Fax +385 1 4929 682
E-mail: info@loewe.hr

I Loewe Italiana S.r.l.

Via Monte Baldo, 14/P - 14/N
37069 Dossobuono di Villafranca di Verona
Tel +39 - 045 82 51 690
Fax +39 - 045 82 51 622
E-mail: info@loewe.it

IL

Clear electronic entertainment Ltd
13 Noah Mozes St.
Agish Ravad Building
Tel Aviv 67442, Israel
Tel +972 - 3 - 6091100
Fax +972 - 3 - 6092200
E-mail: info@loewe.co.il

IND Navshiv Retail Pvt. Ltd.

Block D, Plot No. 7 Shanti Kunj
Vasant Kunj
New Delhi - 110070, India
Tel +91 11 47 65 55 00
Fax +91 11 47 67 67 15
E-Mail: admin@navshiv.com

IR MiMoRa HOLDING CO.

N0 1001, Afra Tower
Parsa St. Fereshteh
Tehran, Iran
Tel + 98 921 344 0521
E-Mail: s.zarandooz@gmail.com

KSA Salem Agencies & Services Co.

Hamad Al Haqueel Street, Rawdah, Jeddah
21413
Kingdom of Saudi Arabia
Tel +966 (2) 665 4616
Fax +966 (2) 660 7864
E-mail: hkurkjian@aol.com

LV EST Kpartners, SIA

A.Čaka iela 80
Rīga, LV-1011, Latvia
Tel +3 71 - 67 29 29 59
Fax +3 71 - 67 31 05 68
E-mail: olga@dom332.lv

LT A Cappella Ltd.

Ausros Vartu 5, Pasazo skg.
01129 Vilnius, Lithuania
Tel +370 - 52 12 22 96
Fax +370 - 52 62 66 81
E-mail: info@loewe.lt

M Doneo Co. Ltd

34/36 Danny Cremona Street
Hamrun, HMR1514, Malta
Tel +356 - 21 - 22 53 81
Fax +356 - 21 - 23 07 35
E-mail: service@doneo.com.mt

MA Somara S.A.

377, Rue Mustapha El Maani
20000 Casablanca, Morocco
Tel +212 - 22 22 03 08
Fax +212 - 22 26 00 06
E-mail: somara@somara.ma

N Premium Consumer Electronics as

Østre Kullerød 5
3241 Sandefjord, Norge
Tel +47 - 33 29 30 40
Fax +47 - 33 44 60 44
E-mail: loewe@loewe.no

NZ Audio Products Group Pty Ltd

67 O'Riordan St
Alexandria NSW 2015, Australia
Tel 0800 174 781
Fax +61 - 02 9578 0140
E-mail: help@audioproducts.com.au

P Mayro Magnetics Portugal, Lda.

Rua Professor Henrique de Barros
Edifício Sagres, 2º. C
2685-338 Prior Velho, Portugal
Tel +351 - 21 942 78 30
Fax +351 - 21 940 00 78
E-mail: geral.loewe@mayro.pt

PL Tele Radio Video

Ul. Boh. Getta Warszawskiego 18
81-609 Gdynia
Tel. 58 624-50-09
E-Mail: loewe@trv.com.pl

RUS Service Center Loewe

Aptekarsky per.4 podjezd 5A
105005 Moscow, Russia
Tel +7 - 499 940 42 32 (ext. 454)
Fax +7 - 495 730 78 01
E-mail: service@loewe-cis.ru

S Kjaerulff 1 AB

Ridbanegatan 4, Box 9076
200 39 Malma, Sverige
Tel +46 - 4 06 79 74 00
Fax +46 - 4 06 79 74 01
E-mail: loewe@loewe.se

SG Atlas Sound & Vision Pte Ltd

10 Winstedt Road #01-18
Singapore 227977
Tel +65 - 6334 9320
Fax +65 - 6339 1615
E-mail: service@atlas-sv.com

SK BaSys SK, s.r.o.

Stará Vajnorská 37/C
83104 Bratislava, Slovakia
Tel + 421 2 49 10 66 18
Fax + 421 2 49 10 66 33
E-mail: loewe@basys.sk

TR SERVISPLUS GENEL MERKEZ

ÖRNEK MAH. ATEŞ SOK. NO:1
34704 ATAŞEHİR, İSTANBUL, TÜRKİYE
Tel +90 - 216 315 39 00
Fax +90 - 216 315 49 50
E-mail: info@servisplus.com.tr

UAE Dubai Audio Center

P.O. Box 32836, Sheikh Zayed Road
Dubai, UAE
Tel +971 - 4 343 14 41
Fax +971 - 4 343 77 48
E-mail: service@dubaiaudio.com

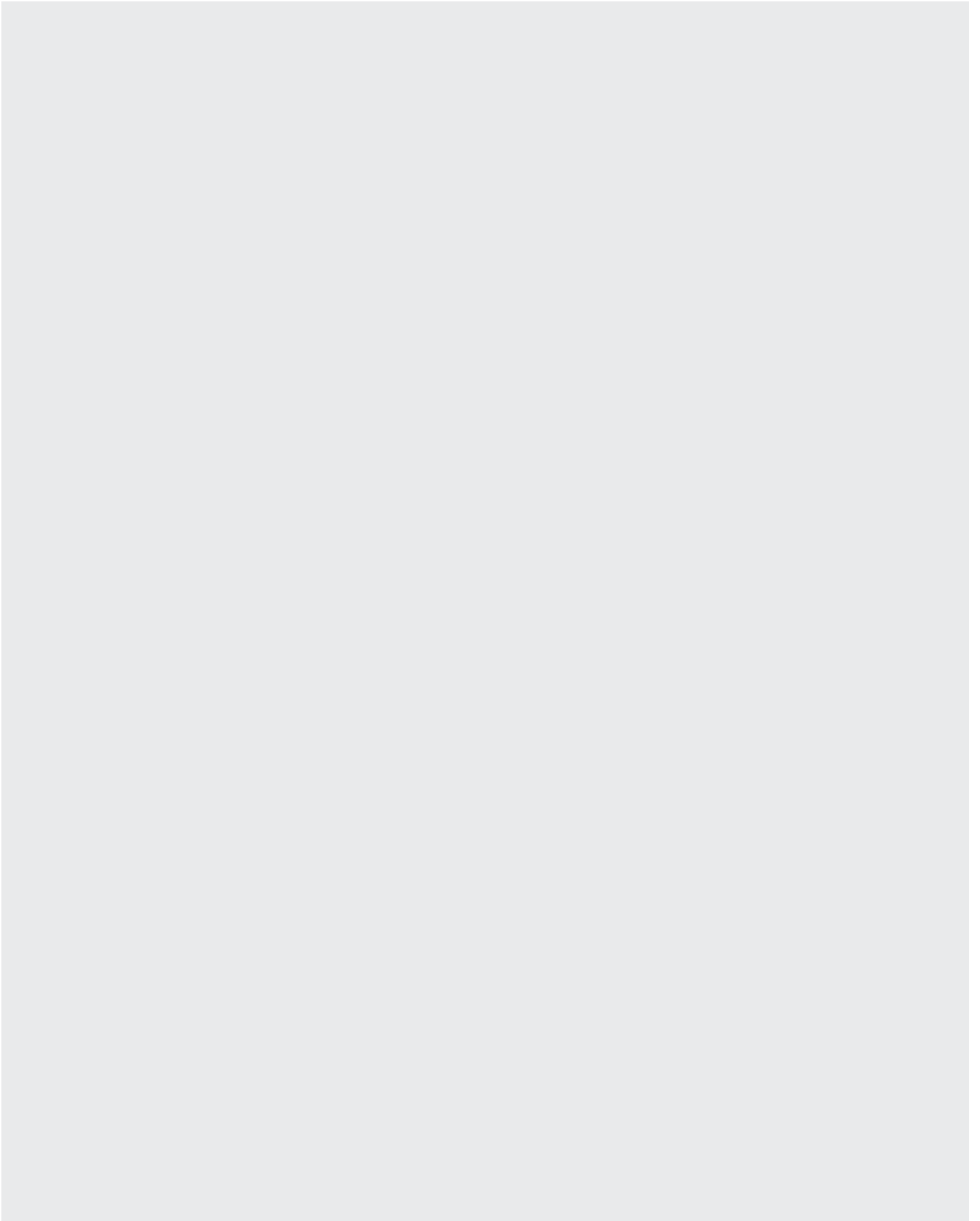

LOEWE.