

Loewe Audiodesign.

SoundBox ID



35040031

Betjeningsvejledning, Käyttöohje, Bruksanvisning

LOEWE.



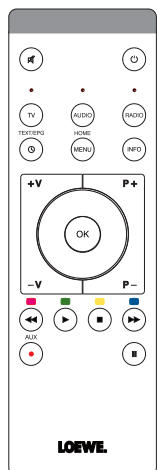

SoundBox-funktion		Vælg titel op/ned	
Tænd/sluk apparat		Stop	
Gengivelse fra iPod		Indstilling af lyd	▲ ▼ [TREBLE/BASS] -
Cd-afspilning		▲ ▼ [-10 ... +10 dB] -	
USB-afspilning		Klokkeslet	
FM-radio-afspilning		Alarm	
AUX-gengivelse		Slumre-/ Sleep funktion	
Lydstyrke	V+/-	FM-radio: Søgning baglæns	+ ◀
Vælg station op/ned	P+/-	FM-radio: Søgning fremad	+ ▶
Lyd fra/til		iPod-menu	
Gengivelse		Menuen Optioner	
Fortsæt pause/afspilning		Udskub disk	på enheden

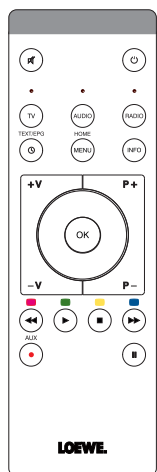

SoundBox-käyttö		Nimikkeen valinta ylös/alas	
Laitteen kytkentä päälle/pois		Stop	
iPod-toisto		Soinnin säätö	▲ ▼ [TREBLE/BASS] -
CD-toisto		▲ ▼ [-10 ... +10 dB] -	
USB-toisto		Kellonaika	
FM-radio-toisto		Hälytys	
AUX-toisto		Torkkutila/ Nukahtamistoiminto	
Äänenvoimakkuus	V+/-	FM-radio: haku taaksepäin	+ ◀
Aseman valinta, ylös/alas	P+/-	FM-radio: haku eteenpäin	+ ▶
Ääni pois/päälle		iPod-valikko	
Toisto		Valikko vaihtoehdot	
Tauko/toiston jatkaminen		Levyn poisto	laitteen

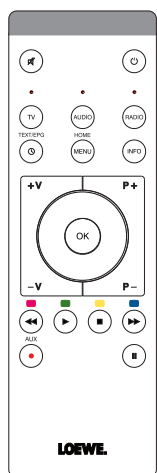

SoundBox-läge		Välj titel upp/ner	
Slå på/av apparat		Stopp	
Uppspelning av iPod		Inställning av klang	▲ ▼ [TREBLE/BASS] -
CD-uppspelning		▲ ▼ [-10 ... +10 dB] -	
USB-uppspelning		Tid	
Återgivning av FM-Radio		Alarm	
AUX-uppspelning		Slumra/Sleep läge	
Ljudstyrka	V+/-	FM-Radio: sökning bakåt	+ ◀
Välj station framåt/bakåt	P+/-	FM-Radio: sökning framåt	+ ▶
Ljud av/på		iPod-Meny	
Uppspelning		Menyalternativ	
Paus/fortsätt uppspelning		Mata ut skiva	på enheten



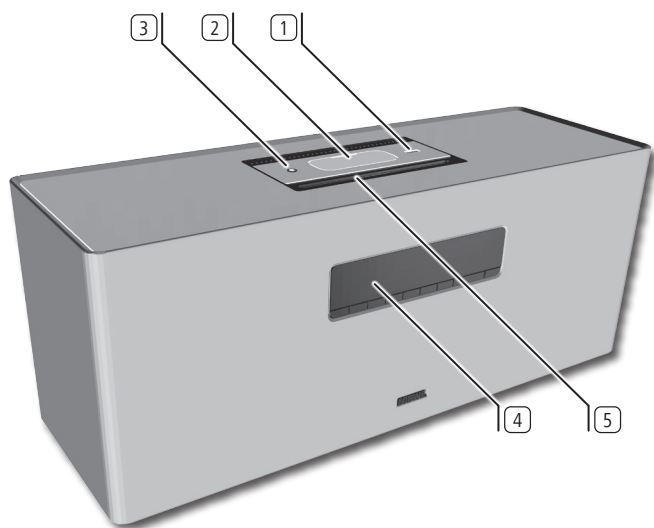

- ① USB-bøsning
- ② iPod / iPhone-Dock ⁽¹⁾
- ③ HEADPHONE - Hovedtelefon-bøsning
- ④ Display
- ⑤ CD / MP3 - slot-in-drev
- ⑥ AUX - Stereoindgang 3,5 mm jackstik
- ⑦ ANT FM - FM-antennebøsning
- ⑧ Netkabel
- ⑨ CLOCK Skydeafbryder
- ⑩ ALARM - Vækkeur-tast
- ⑪ VOLUME +/- Indstilling af lydstyrke
- ⑫ SRC - Indstilling af lydkilde
- ⑬ CD/USB/iPod: næste titel;
FM-radio: kortvarigt tryk: Vælg station op
- ⑭ CD/USB/iPod: foregående titel;
FM-radio: kortvarigt tryk: Vælg station ned
- ⑮ CD/USB/iPod: Stop; ved indstillinger: tilbage
- ⑯ CD/USB/iPod: Fortsæt pause/afspilning;
ved indstillinger: bekræft
- ⑰ CD: Udslib disk
- ⑱ Tilslutning / frakobling - i standby
- ⑲ IR-modtager
- ⑳ Betjeningsfunktioner i menuen "Indstillinger"
- ㉑ LED-indikator ALARM til/fra

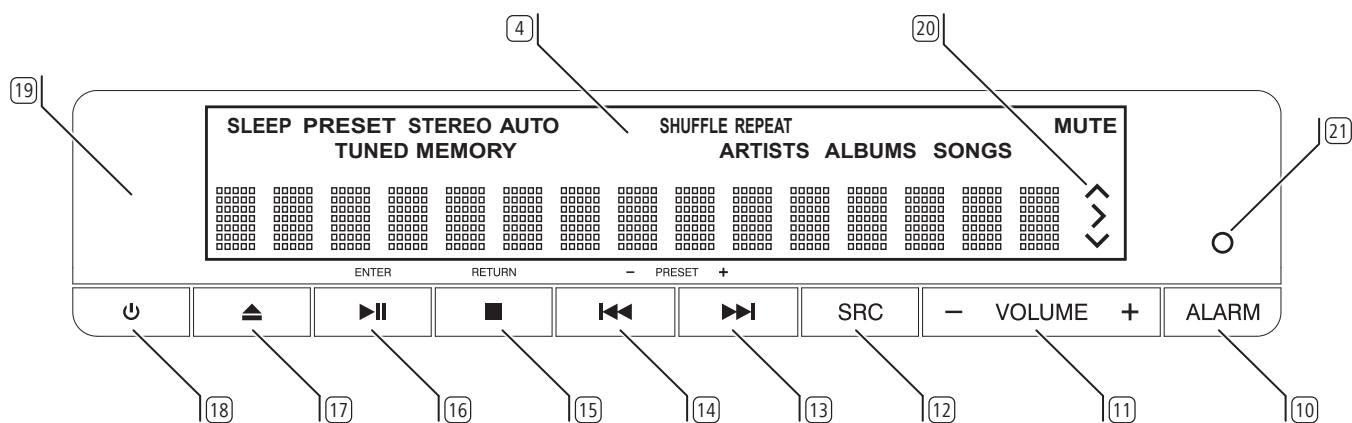
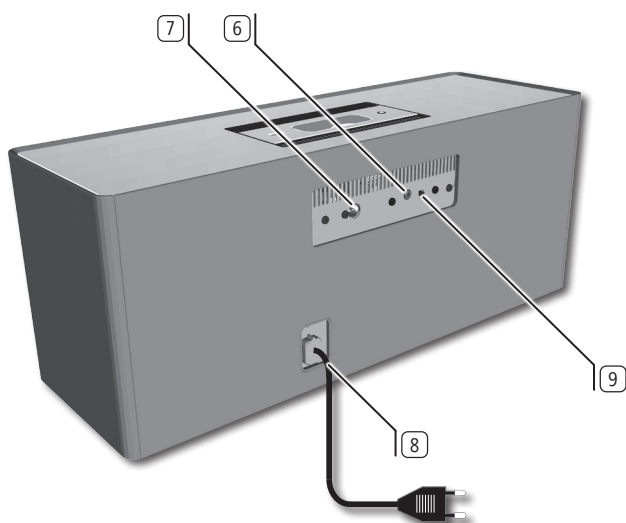

⁽¹⁾ En liste over, hvilke Apple modeller der er kompatible med SoundBox ID findes på side 16.

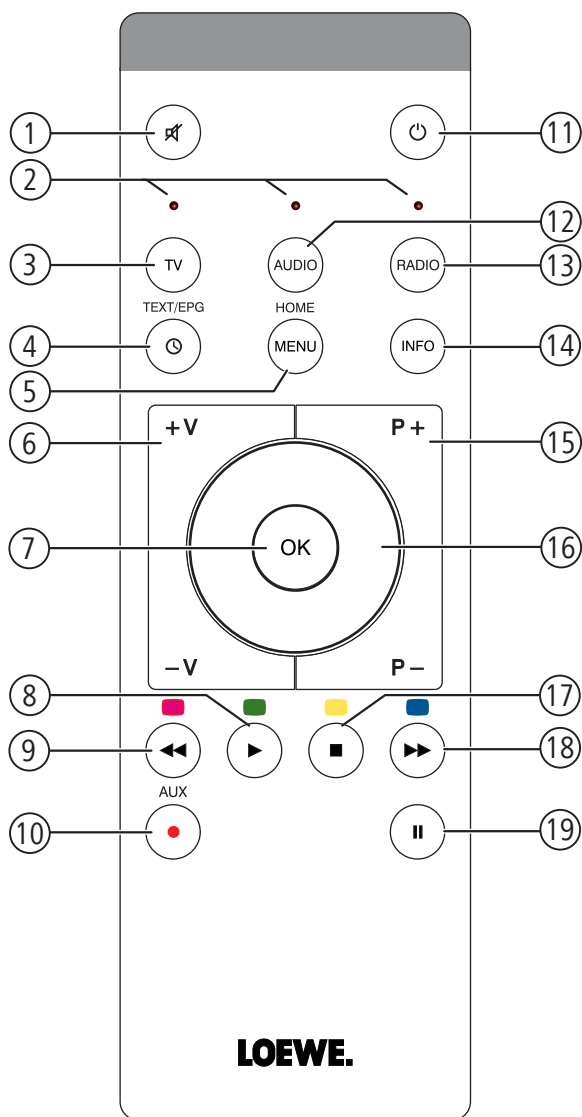

- ① Lyd fra/til
- ② LED-indikator for aktuel funktionstype
- ③ Skift til tv-funktion
- ④ Kort tryk: Klokkeslet
Langt tryk: Alarm
- ⑤ Kort tryk: iPod-menu
Langt tryk: RADIO: Gem radio-stationer
- ⑥ V+/V- Lydstyrke op/ned
- ⑦ I menuen: Bekræft/hent; iPod: Vælg/afspilning
- ⑧ Kort tryk: Afspilning/pause
Langt tryk: Afspilning i tilfældig rækkefølge
- ⑨ Kort tryk: Vælg titel ned
Langt tryk: spol baglæns
- ⑩ Lydkilder-udvalg
- ⑩ og samtidig ⑩ ◀ : FM-radio: Søgning baglæns
- ⑩ og samtidig ⑩ ▶ : FM-Radio: Søgning forlæns
- ⑪ Tilslutning / frakobling - til standby-modus
- ⑫ Betjen det indstillede apparat, f.eks. SoundVision
- ⑬ Betjen det indstillede apparat, f.eks. SoundBox ID
- ⑭ Kort tryk: Visning-funktioner
Langt tryk: Menu Indstillinger
- ⑮ P+/P- Vælg radiostation op/ned
- ⑯ ▲ ▼ Fortegnelse op/ned; Vælg ◀ ▶ i iPod-menuen
- ⑰ Kort tryk: Stop
Langt tryk: Gentag
- ⑱ Kort tryk: Vælg titel op
Langt tryk: spol forlæns
- ⑲ Kort tryk: Fortsæt pause/afspilning
Langt tryk: Slumre/sleep-tilstand

[†] Tildelingen for denne tast kan ændres (side 10).
Beskrivelsen gælder for standardindstilling.

Indhold

Betjeningslementer	5
Assist Easy-fjernbetjening	6
Indhold	7
Hjertelig velkommen	8
Leveringsomfang	8
Rengøring	8
Sikkerhed	8
Opstilling	9
Tilslutning	9
Start-up	10
Isætning af batterier	10
Indstilling af fjernbetjening	10
Betjening af Loewe apparater	10
Tilslutning til elnettet	10
Tænd/sluk	10
Indstilling af uret	11
Indstilling af lydstyrke	11
Indstilling af lyd	11
Dæmpe display	11
Indstil radiostationer	11
Radiolytning	11
Slet radiostation	11
Betjening	12
Cd-/USB-afspilning	12
Afspilning af eksterne lydkilder	12
iPod-drift	13
Vækkefunktion	14
Sovefunktion	14
Automatisk frakobling	14
Fejlafhjælpning	15
Fejlafhjælpning	15
Tekniske data	16
Kolofon	16
Varemærkerettigheder	16
Markenrechte	16
Miljøbeskyttelse	16

Mange tak

fordi du valgte et Loewe produkt. Vi er glade for at have dig som kunde.

Vi forbinder Loewe med de højeste krav til teknik, design og brugervenlighed. Dette gælder både tv, dvd, video, audio og tilbehør.

Derfor er hverken teknik eller design et mål i sig selv, men skal medvirke til at give vores kunder den bedst mulige visuelle og lydoplevelse.

Loewe design ligger ikke under for forbigående modeluner. Vi ved, at du har anskaffet et høj kvalitetsprodukt, som du skal kunne holde ud at se på længere end bare til i morgen eller i overmorgen.

Leveringsomfang

Loewe SoundBox ID, art. nr. 51202-T/W/G/I/P01

- Assist Easy-fjernbetjening med to batterier
- Dipol antenne
- Betjeningsvejledning

Rengøring

Aluminiumsoverfladen må kun rengøres med en blød og ren let fugtet klud (uden kraftige rengøringsmidler).

Støv på højttalermembranden kan støvsuges forsigtigt.

Sikkerhed

For din egen sikkerhed og for at undgå unødigt skade på apparatet bør følgende sikkerhedsanvisninger læses og overholdes.

Bestemmelsesmæssig brug og omgivelsesbetingelser

- Dette apparat er udelukkende beregnet til gengivelse af lydsignaler.
- Apparatet skal under alle omstændigheder slukkes før tilslutning eller frakobling af andre apparater.
- Anvend ikke apparatet uden opsyn. Træk stikket ud af stikkontakten, hvis apparatet ikke anvendes i længere tid.

Beskyt apparatet mod ...

- væde, fugt, dryp- og stænk vand, damp.
- slag og mekaniske belastninger,
- magnetiske og elektriske felter,
- højere elektriske effekter end angivet,
- kulde, varme, direkte sollys og store temperatursvingninger,
- støv,
- ventilationshæmmende afdækning,
- indgreb i apparatets indre.



Stil ingen væskefyldte genstande på apparatet.



Stearinlys og anden åben ild skal til enhver tid holdes væk fra apparatet for at forhindre, at der opstår brand.

Denne fjernbetjening er udelukkende beregnet til brug i hjemmet. Garantien omfatter denne bestemmelsesmæssige anvendelse. Garantien omfatter denne bestemmelsesmæssige anvendelse af apparatet.

ADVARSEL: Fjern ikke kabinettet for at udelukke fare for elektrisk stød. Der er ingen dele i kabinettet, som kan repareres af brugeren. Lad alle reparationer udføres af Loewe-forhandleren.

Hvis apparatet er bragt fra kulde ind i varme omgivelser, skal det stå slukket i ca. en time for at undgå mulig dannelse af kondensfugtighed. Tænd først for det, når det har nået stuetemperatur. Således undgås alvorlige skader på komponenterne.

Lydstyrke

Høj musik kan medføre høreskader. Undgå ekstrem lydstyrke, specielt over længere perioder og ved anvendelse af hovedtelefoner.

Om denne betjeningsvejledning

Informationerne i denne vejledning henviser til produktet Loewe **SoundBox ID**. Såfremt andet ikke er angivet, gælder anvisningerne for betjeningselementerne på **Assist Easy**-fjernbetjeningen.

Afsnit, der begynder med symbolet , indikerer vigtige bemærkninger, tips eller betingelser for problemfri drift.

Begreber, som du genfinder i menuen og/eller påtrykt apparatet, står med **fed** skrift i teksten. I funktionsbeskrivelserne er de nødvendige betjeningselementer placeret til venstre for teksten, der indeholder handlingsanvisningen.

Opstilling

- Sæt apparatet på et jævnt, stabilt, vandret underlag.
- Opstil ikke apparatet i nærheden af kraftige varmekilder eller i direkte sollys.
- Sørg for, at der er mindst 2,5 cm frirum omkring apparatet, så luften kan cirkulere uhindret, og varmen kan slippe væk. Tildæk ikke åbningerne på bagsiden. Apparatet må ikke lægges på bagsiden, mens det er i drift.
- Forkert spænding kan beskadige apparatet. Dette apparat må kun tilsluttes et strømforsyningsnet med den spænding og frekvens, som er angivet på typeskiltet.
- Træk netstikket ud ved tordenvejr. Overspænding i elnettet som følge af lynnedslag kan beskadige apparatet.
- Også ved længere tids fravær bør netstikket være trukket ud.
- Netstikket skal være let tilgængeligt, så apparatet til enhver tid kan adskilles fra nettet.
- Før netkablet, så det ikke kan beskadiges. Det bør ikke lægges i knæk, føres over skarpe kanter, trædes på eller udsættes for kemikalier. Sidstnævnte gælder for hele apparatet. Et netkabel med beskadiget isolering kan give elektrisk stød og indebærer brandfare.
- Træk ikke i kablet, når netstikket trækkes ud, men i selve stikproppen. Kablerne i stikket kan blive beskadigede og forårsage en kortslutning, når det sættes igen.

Tilslutning

Forbind bøsningen **ANT FM** (7) via et optimalt FM-antennekabel (fås hos faghandleren) med et FM-antennestikkontakt.

Alternativt kan den medfølgende dipol antenne anvendes. Placér afsender-antennen således, at der opnås en problemfri modtagelse, f.eks. i nærheden af et vindue.

Der kan tilsluttes en ekstern lydkilde til bøsningen **AUX**. (6) Anvend et lyd-kabel med 3,5 mm jackstik, som fås hos faghandleren.

Forbind netkablet med en 230 V, 50 Hz stikkontakt.

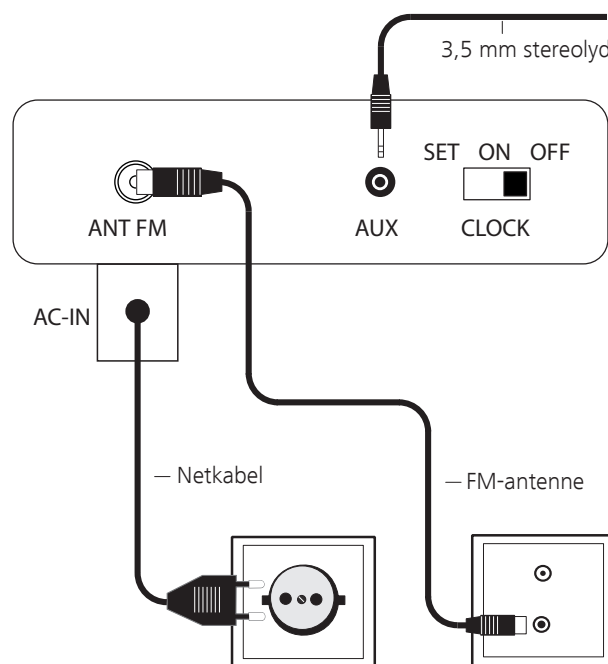

Der kan tilsluttes hovedtelefoner med et 3,5 mm jackstik til bøsningen **HEADPHONE**. (3) Højtalerne til **SoundBox ID** er da frakoblede.

Isætning af batterier

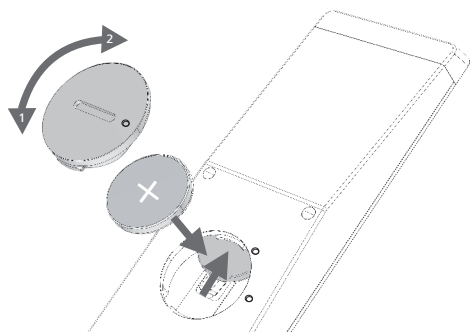

Drej batteridækslet mod uret og tag det af. Isæt batterier af typen CR2032/DL2032. Batteriets plus-pol skal vende opad. Monter atter batteridækslet på fjernbetjeningen (bemærk markeringerne).

- Der må ikke lægges opladelige batterier i fjernbetjeningens batteriholder!
- De anvendte batterier må ikke udsættes for overdreven varme, såsom direkte solskin, åben ild eller lignende!

Indstilling af fjernbetjening

Apparattasterne **AUDIO** og **RADIO** kan indstilles til betjening af bestemte Loewe-produkter.

- Tryk den tast, der skal indstilles (**AUDIO** eller **RADIO**), samtidig med tryk på tasten **REC/AUX** i 5 sek.

LED-indikatoren over den valgte apparattast blinker 2 gange.

- Indtast tastekombinationen (tasterne trykkes efterfølgende) fra nedenstående tabel.

Tastkombination	Apparat
Red	Loewe TV Radio
Green	Loewe Mediacenter
Blå + gul	Loewe BluTechVision Inter-active
Yellow	Loewe AudioVision
Grøn + blå	Apple Remote
Grøn + gul	Apple TV
Grøn + gul + blå	SoundBox ID * (RADIO)
Blå	SoundVision * (AUDIO)
Rød + blå	AirSpeaker
Rød + grøn + gul	MediaVision 3D
Rød + grøn + gul + blå	Nulstilling af alle indstillinger



Tryk **OK**

LED-indikatoren over apparattasten blinker 2 gange.

* Fabriksindstilling

Betjening af Loewe apparater

Brug af fjernbetjeningen til Loewe SoundBox ID



Tryk på **RADIO**-tasten, LED-indikatoren lyser ca. 5 sek.

Brug af fjernbetjeningen til et Loewe tv



Tryk på **tv**-tasten, LED-indikatoren lyser ca. 5 sek.

Ved hvert tryk på tasten lyser LED-indikatoren for den valgte funktionsmåde som kontrol (**TV – AUDIO – RADIO**).

Betjeningen af det enkelte apparat er beskrevet i den pågældende betjeningsvejledning.

Tilslutning til elnettet

Opret de påkrævede kabelforbindelser som beskrevet i afsnittet "Tilslutning" (side 9). Sæt netstikket i en stikkontakt 230 V, 50 Hz.

Tænd/sluk



Indstil fjernbetjeningen til **SoundBox ID**-drift ved at trykke kortvarigt på tasten **RADIO**.



Tryk på tænd-/sluk-knappen **18** på **SoundBox ID** for at tilslutte apparatet, eller på fjernbetjeningen **Assist Easy** **11**.

LED-indikatoren på tænd/sluk-tasten **18** lyser.



For at slukke apparatet, trykkes på tænd/sluk-tasten på ny **18** på **SoundBox ID** eller på **Assist Easy** -fjernbetjeningen **11**.

Ved længere tids fravær slukkes apparatet ved hjælp af **tænd/sluk-tasten** og stikket trækkes ud af stikkontakten. På den måde sparer du på energien og skåner miljøet.

Apparatet slukkes automatisk i driftsfunktion CD eller USB (i standby) efter 60 minutter uden afspilning for at spare energi (side 14).

Apparatet slukkes automatisk efter 4 eller 8 timer (i standby) for at spare energi (side 14).

Indstilling af uret

Det aktuelle klokkeslet kan indstilles.

Sæt skydeafbryderen **CLOCK** bag på apparatet til stillingen **SET**.

  Med udstyrstasterne (13)/(14) indstilles time op/ned.

 Med udstyrstast (16) bekræftes.

  Med udstyrstasterne (13)/(14) indstilles minutter op/ned.

 Med udstyrstast (16) bekræftes.

Med tasten  (12) skiftes mellem visningerne 12 h / 24 h.

Sæt skydeafbryderen **CLOCK** på bagsiden af apparatet tilbage til stillingen **ON** eller **OFF**:

- ON** Visning af klokkeslet i standby
- OFF** Uret er frakoblet standby (energisparefunktion)
- SET** Indstilling af klokkeslet

 Apparatet viser kort klokkeslettet.

Ca. fem minutter efter frakobling af strømforsyningen mistes indstillingen af klokkeslettet. Indstil uret på ny.

Indstilling af lydstyrke



V+ / V- Indstilling af lydstyrke

Indstilling af lyd

Bas og diskant kan indstilles.

 Langt tryk: Vælg menu-indstillinger.

 ▲ ▼ Vælg funktionen **TREBLE** (diskant) / **BASS** (bas) .
OK bekræfter.

▲ ▼ Indstil stigning hhv. sænkning i området **-10** till **+10** dB.

OK bekræfter.

 Langt tryk: Afslut Menu Indstillinger.

Dæmpe display

Du kan indstille lysstyrken for visning på displayet. iskant kan indstilles.

 Langt tryk: Vælg menu-indstillinger.

 ▲ ▼ Vælg funktion **DIMMER**.
OK bekræfter.

▲ ▼ Indstil **DIMMER 1/2/OFF**.

OK bekræfter.

 Langt tryk: Afslut Menu Indstillinger.

Indstil radiostationer

Du kan lagre op til 30 FM-radiostationer.

Automatisk søgning

Med automatisk søgning lagres udelukkende stationer, der understøttes af RDS. Anvend manuel søgning for stationer, der ikke understøttes af RDS.

 Tryk flere gange for **Tuner FM**-radioafspilning.

 Tryk på tasten **MENU** i > 2 sekunder.

 **OK** bekræfter.

Automatisk søgning startes. Alle hidtil lagrede radiostationer slettes og overskrives af nye (maks. 30 stationer).

Manuel søgning

 Tryk flere gange for **Tuner FM**-radioafspilning.

 Hold tasten (10) trykket ned og indstil ønskede radiostationer med tasten ▲ ▼ (16) .

 Tryk på tasten **MENU** i > 2 sekunder.

 ▲ ▼ Vælg den ønskede lagerplads.

OK bekræfter.

Radiolytning

Vælg lagret radiostation

 Tryk flere gange for **Tuner FM**-radioafspilning.

 **P+ / P-** Vælg station op/ned.

Manuel indstilling af radiostation

 Hold tasten (10) trykket ned og indstil ønskede radiostationer med tasten ▲ ▼ (16) .

▲ ▼ Gentaget kort tryk: Trinvis indstilling af frekvens.

▲ ▼ Langt tryk: Søgning fremad og afspilning af den næste fundne radiostation.

 Tryk gentagne gange. Der vises forskellige detaljer for den indstillede RDS-radiostation. F.eks. **PS** stationsnavn, **PTY** programtype, **RT** tekstmeddelelse, **CT** stationstid.

Slet radiostation

 Langt tryk: Vælg menu-indstillinger.

 ▲ ▼ Vælg funktion **PRESET DELETE**. **OK**.

▲ ▼ Vælg station. **OK**.

Cd-/USB-afspilning

Du kan afspille almindelige lyd-cd'er (CD-DA) med en diameter på 8/12 cm på Loewe **SoundBox ID**. Desuden kan selve apparatet gengive brændte audiofil-cd'er i format CD-R (ISO 9660) og CD-RW. Audiofiler gengives i format MP3 og WMA (uden DRM). USB-stik understøttes i format FAT 16 og FAT 32.

Forudsætninger for audiofiler

- Sampling-frekvens: 16 - 48 kHz (MP3), 22 - 48 kHz (WMA).
- Bitrate: 8 - 320kbps (MP3), 16 - 320kbps (WMA).
- Antal filer: Maksimalt 512 (CD), 9999 (USB).
- Antal fortegnelser: Maksimalt 255 (CD), 999 (USB).
- Antal filer pr. fortegnelse: Maksimalt 511 (CD), 255 (USB).
- Filudvidelser: „.mp3” / „.wma”.

Behandling af diske

Berør ikke diskens dataside. Tag fat i disken på kanten for ikke at berøre overfladen med fingrene. Sæt ikke papir eller tape på nogen af diskens sider.

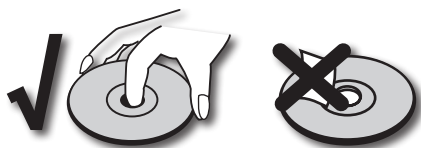

- ➔ CD-RW-disks, der er skrevet på ved hjælp af en pc, DVD- eller CD-afspiller, kan ikke afspilles, hvis disken er beskadiget eller tilsmudset eller afspillerens linse er tilsmudset af kondensering.
- ➔ Hvis du har skrevet på en disk med en pc, kan disken, også selv om dens format er kompatibelt, muligvis ikke afspilles på grund af indstillingerne i den software, som er brugt til brændingen. (Yderligere oplysninger fås hos softwareudbyderen). Diskene skal være finaliserede.
- ➔ Afhængigt af optageren eller selve CD-R/RW-disken, kan visse diske ikke afspilles vha. dette apparat.
- ➔ Anvend ikke specielt formede cd'er (f.eks. hjerteformede eller ottekantede). Ellers kan funktionsfejl eller beskadigelser ikke udelukkes.
- ➔ Fingeraftryk og ridser på disken kan forringe afspilningen. Behandl diskene med forsigtighed.

Ilægning af diske

Apparatet har et såkaldt slot-in-drev. ^⑤Det er anbragt på oversiden (foran iPod-docken). Før disken ind i drevet, indtil det automatisk bliver trukket ind. Diskens coverside skal vende fremad.

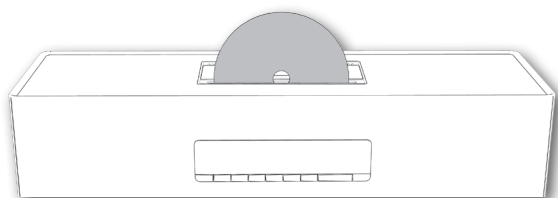

På displayet ^④ vises **LOAD** og siden **Disc Reading** hhv. **USB Reading**, medens medieregistrering kører.

Udskubning af disken

For at udtage den ilagte disk, trykkes på tasten ^① ^⑦.

Gengivelse af medier

Så snart cd'en hhv. USB-stikket er indlæst, starter afspilningen automatisk med den førte titel. Ved data-medier udføres gengivelsen i alfabetisk rækkefølge af titelnavnene.

Afspilningsfunktioner

- Tryk flere gange for **cd-** eller **USB-**afspilning.
- ▶ **Play** Start/fortsæt afspilningen.
- ⏸ **Pause** Stands afspilningen.
- ◀ ▶ Kort tryk: Vælg titel op/ned.
- ◀◀ Tryk to gange kortvarigt for at vende tilbage til den forrige titel.
- ▶▶ Langt tryk: Søgning op/ned.
- **Stop** 1x tryk: Stands afspilning, sidste titel gengives fra begyndelsen vha. **Play**. 2x tryk: Afslut afspilningen helt.
- ▲ ▼ Vælg fortegnelse over data-medium.
- ▲ Hovedfortegnelsen er betegnet med **ROOT**, derunder vises navne på fortegnelser på lagermediet..
- ▶ Tryk **PLAY** flere gange for tilfældig rækkefølge.

SHUFFLE ALL Titlerne fra det aktuelle medium gengives i vilkårlig rækkefølge.

SHUFFLE FOLDER Titlerne i den aktuelle fortegnelse gengives i vilkårlig rækkefølge.

SHUFFLE OFF Gengivelse i normal rækkefølge.

■ **STOP:** Tryk flere gange for gentagelse.

REPEAT ALL Gentager alle titler

REPEAT ONE Gentager den aktuelle titel

REPEAT FOLDER Gentager alle titler i den aktuelle fortegnelse

REPEAT OFF Ingen gentagelse

○ **INFO** Tryk **INFO** gentagne gange. Under afspilning kan forskellige detaljer til den aktuelle titel vises, afhængigt af mediet. F.eks. titelnummer, resterende spilletid, diskens samlede spilletid, filnavn, titel-/album-/kunstnernavn.

Afspilning af eksterne lyd-kilder

Du kan afspille en ekstern lyd-kilde vha. Loewe **SoundBox ID**. Kilden skal være tilsluttet **AUX** 3,5 mm jackstik på bagsiden af apparatet.

- Tryk flere gange for **AUX-**afspilning.
- Start gengivelse af den tilsluttede lyd-kilde.

iPod-drift

Apple iPod kan tilsluttes **SoundBox ID** og således kan du nyde musikken med høj kvalitet. **SoundBox ID** har en integreret iPod-dock. ⁽²⁾ Hvis **SoundBox ID** er tilsluttet, oplades den tilsluttede iPods batteri. En liste over, hvilke Apple-modeller, der er kompatible med **SoundBox ID**, findes på side 16.

Tilslutning af iPod

Fjern dækslet på iPod-dock'en ⁽²⁾.

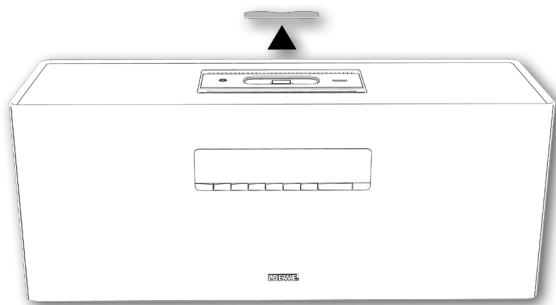

Sæt dock-adapteren, der følger med iPod'en, i iPod-dockens ladeskuffe. Stil derefter din iPod i docken.

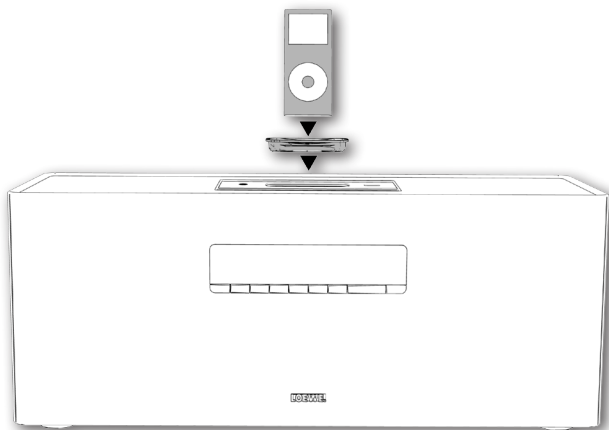

- For at undgå beskadigelser af iPod-stikket, anvendes en Apple Dock-adapter tilhørende din Apple iPod/iPhone.
- Pas på ikke at bruge for stor kraft ved isætning og håndtering af iPod'en i docken, så den følsomme stikforbindelse ikke bliver beskadiget.

Lydgengivelse fra iPod

- Tryk flere gange for **iPod**-afspilning.
- ▶ **Play** Start/fortsæt afspilningen.
- ⏸ **Pause** Stands afspilningen.
- ◀ ▶ Kort tryk: Vælg titel op/ned.
- ◀ ▶ Langt tryk: Søgning op/ned.
- ◀◀ Tryk to gange kortvarigt for at vende tilbage til den forrige titel.
- **Stop:** Afslut afspilningen.
- Ⓜ **MENU** Åbn iPod-menu:
- ◀ ▶ Vælg indførsler i iPod-menuen.
- Ⓞ **OK** Bekræfter/gengiver den valgte titel.
- ▶ Tryk **PLAY** flere gange for tilfældig rækkefølge.

SHUFFLE SONGS Alle titler gengives i vilkårlig rækkefølge.

SHUFFLE ALBUMS Titlerne fra det aktuelle album gengives i vilkårlig rækkefølge.

SHUFFLE OFF Gengivelse i normal rækkefølge.

- **STOP:** Tryk flere gange for gentagelse.

REPEAT ALL Gentager alle titler

REPEAT ONE Gentager den aktuelle titel

REPEAT OFF Ingen gentagelse

Tryk gentagne igen. Under afspilning kan forskellige detaljer til den aktuelle titel vises, f.eks. titelnummer, resterende spilletid, titel-/album-/kunstnernavn.

- Afhængigt af software-versionen, kan din iPod eventuelt ikke betjenes via **SoundBox ID**. Det anbefales at opdatere softwaren på iPod'en til den nyeste version.
- Kompatibiliteten med din iPod kan variere afhængigt af modellen. Se understøttede Apple-enheder på side 16 .
- Afhængigt af iPod-enheden kan der opstå fejl.
- Tag først iPod'en fra **SoundBox ID**, når der ikke udføres mere.

Vækkefunktion

Med **SoundBox ID**en kan du blive vækket på et bestemt tidspunkt vha. en tilgængelig lydkilde eller et signal.



Indstilling af vækkeur

 Tryk ned på tasten **ALARM** på apparatet  i > 2 sekunder.

LED-indikatoren for tasten **ALARM** og time-tidspunktet for vækning blinker.

 Med udstyrstasterne / indstilles vækningstidspunktet "time".

 Bekræft med tasten på apparatet.

 Med udstyrstasterne / indstilles vækningstidspunktet "minutter".

 Bekræft med tasten på apparatet.



Med udstyrstasterne / indstilles vækningssignalet.

BEEP Der lyder et signal på tidspunktet for vækning



SOURCE Den indstillede musikkilde afspilles på tidspunktet for vækning

SRC+BEEP Den indstillede musikkilde afspilles på tidspunktet for vækning og der lyder et signal

 Med udstyrstast  bekræftes.

 Med udstyrstasterne / foretages yderligere indstillinger til den valgte kilde, f.eks. den ønskede radiostation ved FM-radio.



 Med udstyrstast  bekræftes.

 Med udstyrstasterne / indstilles lydstyrken for vækningssignalet.

 Med udstyrstast  bekræftes.

LED-indikatoren  på tasten **ALARM** lyser. Dette angiver, at vækkeuret er aktiveret.

Aktivering/deaktivering af vækkefunktion

 Med apparattasten **ALARM**  eller langt tryk på tasten  på fjernbetjeningen aktiveres/deaktiveres vækkefunktionen.

LED-indikatoren  på tasten **ALARM** angiver, om vækkefunktionen er aktiveret. Ved aktivering af vækkefunktionen vises kortvarigt det indstillede tidspunkt for vækning.



➔ Hvis den indstillede lydkilde ikke er tilgængelig på vækningstidspunktet (f.eks. iPod'en står ikke i docken), lyder der et signal.

Tryk på slumrefunktionen



 Langt tryk på tasten eller tryk på apparattasten       til vækningstidspunkt. Vækkeuret stopper og signaliserer automatisk igen efter fem minutter.

LED-indikatoren på tasten **ALARM** blinker.

 Vækkeuret slukkes.

 Indstil lydstyrke for vækkeur. Hvis **SRC+BEEP** er indstillet for vækningssignalet, stoppes signalet ved at trykke én gang på tasten , og endnu et tryk for musikkilden.

Slukning af vækkeuret

Sluk vækkeuret vha. apparattasten **TIL/FRA**  eller **ALARM**  eller langt tryk på tasten  på fjernbetjeningen.

LED-indikatoren  på tasten **ALARM** slukkes.

➔ Efter 60 minutter stopper vækningssignalet automatisk.

➔ Efter at vækningssignalet stoppes er vækkefunktionen deaktiveret. Vækkefunktionen aktiveres på ny, som beskrevet under "Aktivering/deaktivering af vækkefunktion".

Sovefunktion

Du kan indstille din **SoundBox ID** til at afspille musik i et bestemt stykke tid, indtil den slukkes automatisk.

Indstilling af spilletid

 Vælg den ønskede musikkilde.

 Vælg ønsket spilletid **30, 60, 90, 120 min / SLEEP OFF** ved gentagen lang tryk.

Automatisk frakobling

Apparatet slukkes automatisk efter indstillet tid.

 Langt tryk: Vælg menu-indstillinger.

   Vælg funktion **AUTO POWER OFF**.



OK bekræfter.

  Indstil **8H** eller **4H**.

OK bekræfter.

 Langt tryk: Afslut Menu Indstillinger.

Fejlafhjælpning

Problem	Mulig årsag	Afhjælpning
Ingen funktion.	Netkabel ikke forbundet.	Stik netkablet i en stikkontakt 230 V, 50 Hz.
Ingen lyd.	Indgangskablet er tilsluttet forkert.	Tilslut kablet korrekt (side 9). Hvis problemet fortsætter, er kablet igf. defekt.
	Lydstyrken er stillet på minimum.	Øg lydstyrken.
	Lyden er deaktiveret (mute).	Tryk på  eller V+ på fjernbetjeningen for at aktivere audioudgangen på ny og indstil derefter lydniveauet.
	Der er tilsluttet hovedtelefoner.	Fjern hovedtelefonen.
Afspilning af cd ikke muligt.	Ingen disk ilagt.	Læg en disk i.
	Der er lagt en disk i, som ikke kan afspilles.	Læg en disk i, som kan afspilles (kontroller disktype).
	Dysken er snavset.	Rengør disken.
	Dysken kan ikke lades.	Tilslut apparatet og før disken ind i drevet.
	Dysken er ikke lagt i med den optagede side bagud.	Læg disken med den optagede side bagud.
En mediefil kan ikke afspilles.	Filens format understøttes ikke.	Konverter filen til et understøttet format på en computer ved hjælp af et konverteringsprogram.
Apparatet arbejder ikke rigtigt.		Træk netstikket ud af stikkontakten, og sæt det i igen efter ca. 30 sekunder.
Fjernbetjeningen arbejder ikke korrekt.	Batterierne i fjernbetjeningen er udtjente.	Udskift batterierne med nye.
Urets indikator blinker, apparatet kan ikke betjenes.	Abryderen CLOCK  på apparatets bagside er i stillingen SET .	Sæt afbryderen til stillingen ON eller OFF .
Apparatet slukker af sig selv.		Apparatet går automatisk i standby efter 60 minutter uden afspilning af cd, USB eller iPod for at spare energi.
	Sovefunktionen (side 14) er aktiveret.	Tilslut apparatet på ny.
	iPod-funktion er valgt, men der er ingen iPod i docken.	Anbring iPod'en i docken eller vælg en anden funktionstype.
	Apparatet har en energisparefunktion (side 14).	Tænd atter for apparatet manuelt.
Radiomodtagelsen er forringet.	Antennekablet er løst eller beskadiget.	Stik antennekablet fast i bøsningen eller udskift med et nyt.
iPod-driften er forringet.	iPod'en er ikke sat rigtigt i docken.	Tag iPod'en ud og sæt den forsigtigt tilbage i docken indtil forbindelsen er oprettet.
iPod-afspilningen stopper og en anden titel afspilles.	iPod-funktionen "Shake to Shuffle" er aktiveret.	Deaktiver denne funktion i iPod'en.
USB-gengivelse er ikke muligt.	Kombinationen af fil og navn er for lang.	Kombinationen af fil og navn må ikke overskride 250 tegn. Navnene skal forkortes.
	USB-lagermediets filformat er ikke kompatibelt.	Formater USB-lagermediet i FAT 16/32-format.
	Antallet af filer/fortegnelser overskrider det maksimalt tilladte.	Reducer antallet af filer/fortegnelser (side 12).

Tekniske data

Generelt

Loewe SoundBox ID	art.nr. 51202-T/W/G/I/P01
Driftstemperatur [°C] 5 ... 40	
Luftfugtighed [%] (uden kondensering) 30 ... 90	
Dimensioner [B x H x D i cm]	45 x 14,5 x 17
Vægt [kg]	5,1

Elektriske data

Netspænding [Volt 50 Hz]	230
Energiforbrug [watt]	23
Energiforbrug i standby [watt] (energisparefunktion)	< 0,5
Laser	Laserklasse 1, bølglængde: 790nm
Udgangstrin	2
Belastningsevne [watt] (maks. musik)	2x 15

Interfaces

Høretelefoner	3,5 mm jackstik
AUX	3,5 mm jackstik
USB	2x V 2.0, type A
ANT FM	FM-antenneindgang, 75 ohm

Understøttede medieformater

USB, CD-R, CD-RW	MP3, WMA (uden DRM)
CD	Lyd-CD

Understøttede Apple-enheder - Made for

(kun lydafspilning)

iPod touch (4th generation), iPod touch (3rd generation)
iPod touch (2nd generation), iPod touch (1st generation)
iPod classic
iPod nano (6th generation)
iPod nano (5th generation), iPod nano (4th generation)
iPod nano (3rd generation), iPod nano (2nd generation)
iPhone 4, iPhone 3GS, iPhone 3G, iPhone

Kolofon

Loewe Opta GmbH er et aktieselskab i henhold til tysk lovgivning med hovedsæde i Kronach.

Industriestraße 11, 96317 Kronach
Telefon: +49 9261 99-500
Fax: +49 9261 99-515
Email: ccc@loewe.de

Handelsregister: Amtsgericht Coburg, nr. HRB 42243
SE-nr. (USt-IdNr.): DE 193216550
WEEE-registreringsnummer: DE 41359413

Redigeringsdato 12.12. 3. oplag
© Loewe Opta GmbH, Kronach
Alle rettigheder forbeholdes, også for oversættelsen.
Design og tekniske data kan ændres uden forudgående varsel.

Varemærkerettigheder



"Made for iPod" og "Made for iPhone" betyder, at elektronisk ekstra udstyr er specielt konstrueret for tilslutning til iPod hhv. iPhone, og af producenten er certificeret ifølge Apple præstationsforskriften. Apple påtager sig intet ansvar med hensyn til brug af denne anordning eller dets overensstemmelse med standarderne for sikkerhed og støjdemping.

iPod er i USA og andre lande et registreret mærke tilhørende Apple Inc.

Miljøbeskyttelse

Kasse og pakkematerialer

I overensstemmelse med gældende regler vedrørende bortskaffelse af emballage, kan emballagen afleveres hos forhandleren til genbrug.

Apparatet



Bemærk: Regler for korrekt tilbagetagelse, håndtering og videre udnyttelse af brugte elektroniske apparater er fastsat i EU-direktiv 2002/96.

I overensstemmelse hermed skal brugte elektroniske apparater bortskaffes særskilt. Apparatet må ikke smides ud som almindeligt husholdningsaffald! Brugte apparater kan du aflevere gratis på genbrugsstationer, eller du kan indlevere det hos din forhandler i forbindelse med køb af et nyt lignende apparat. Du kan få mere information hos din kommune.

Batterier i fjernbetjeningen



De medfølgende batterier indeholder ikke skadelige stoffer, såsom cadmium, bly eller kviksølv.

Brugte batterier bør ikke smides ud som husholdningsaffald. Brug en lokal opsamlingscentral. Din Loewe forhandler kan også modtage brugte batterier.

(A) Loewe Austria GmbH
Parking 12
1010 Wien, Österreich
Tel +43 - 810 0810 24
Fax +43 - 1 22 88 633 - 90
E-mail: loewe@loewe.co.at

(AUS) Audio Products Group Pty Ltd
67 O'Riordan St
Alexandria NSW 2015, Australia
Tel +61 - 1300 130 492
Fax +61 - 02 9578 0140
E-mail: help@audioproducts.com.au

(B NL L) Loewe Opta Benelux NV/SA
Uilenbaan 84
2160 Wommelgem, België
Tel +32 - 3 - 2 70 99 30
Fax +32 - 3 - 2 71 01 08
E-mail: ccc@loewe.be

(BG) Darlington Service
193 Kn. Klementina St.
1612 Sofia, Bulgaria
Tel +359 - 2 9556399
E-mail: darlington@psp-bg.com

(CH) Telion AG
Rütistrasse 26
8952 Schlieren, Schweiz
Tel +41 - 44 732 15 11
Fax +41 - 44 732 15 02
E-mail: infoKD@telion.ch

(CY) Hadjikyriakos & Sons Ltd.
121 Prodromos Str., P.O. Box 21587
1511 Nicosia, Cyprus
Tel +357 - 22 87 21 11
Fax +357 - 22 66 33 91
E-mail: savvas@hadjikyriakos.com.cy

(CZ) BaSys CS s.r.o.
Sodomkova 1478/8
10200 Praha 10 - Hostivar,
Česká republika
Tel +420 234 706 700
Fax +420 234 706 701
E-mail: office@basys.cz

(D) Loewe Opta GmbH,
Customer Care Center
Industriestraße 11
96317 Kronach, Deutschland
Tel +49 9261 99-500
Fax +49 9261 99-515
E-mail: ccc@loewe.de

(DK) Kjaerulff1 Development A/S
C.F. Tietgens Boulevard 19
5220 Odense SØ, Denmark
Tel +45 - 66 13 54 80
Fax +45 - 66 13 54 10
E-mail: info@loewe.dk

(E) Gaplasa S.A.
Conde de Torroja, 25
28022 Madrid, España
Tel +34 - 917 48 29 60
Fax +34 - 913 29 16 75
E-mail: loewe@maygap.com

(F) Loewe France SAS
Rue du Dépôt,
13 Parc de l'Europe, BP 10010
67014 Strasbourg Cédex, France
Tel +33 - 3 - 88 79 72 50
Fax +33 - 3 - 88 79 72 59
E-mail: loewe.france@loewe-fr.com

(FIN) Karevox Oy
Museokatu 36
00100 Helsinki, Finland
Tel +358 - 9 44 56 33
E-mail: kare@haloradio.fi

(GB IRL) Loewe UK Limited
1st Floor, 237A Kensington High St
London
W8 6SA, UK
Tel +44 - (0) 207 368 1100
Fax +44 - (0) 207 368 1101
E-mail: enquiries@loewe-uk.com

(GR RO) Issagogiki Emboriki Ellados S.A.
321 Mesogion Av.
152 31 Chalandri-Athens, Hellas
Tel +30 - 210 672 12 00
Fax +30 - 210 674 02 04
E-mail: christina_argyropoulou@isemmel.gr

(H) Basys Magyarorszag KFT
Tó park u.9.
2045 Törökbálint, Magyar
Tel +36 - 2341 56 37 (121)
Fax +36 - 23 41 51 82
E-mail: ertekesites@basys.hu

(HK CN) Galerien Und PartnerPlus
King's Tower 28/F, 111 King Lam Street
Kowloon, Hong Kong
Tel +852 - 27 77 89 88
Fax +852 - 23 10 08 08
E-mail: service@loewe-cn.com

(HR) Plug&Play Ltd.
Bednjanska 8, 10000 Zagreb
Hrvatska (Kroatia)
Tel +385 1 4929 683
Fax +385 1 4929 682
E-mail: info@loewe.hr
(I) Loewe Italiana S.r.l.
Via Monte Baldo, 14/P - 14/N
37069 Dossobuono di Villafranca di Verona
Tel +39 - 045 82 51 690
Fax +39 - 045 82 51 622
E-mail: info@loewe.it

(IL) Clear electronic entertainment Ltd
13 Noah Mozes St.
Agish Ravad Building
Tel Aviv 67442, Israel
Tel +972 - 3 - 6091100
Fax +972 - 3 - 6092200
E-mail: info@loewe.co.il

(IND) Navshiv Retail Pvt. Ltd.
Block D, Plot No. 7 Shanti Kunj
Vasant Kunj
New Delhi - 110070, India
Tel +91 11 47 65 55 00
Fax +91 11 47 67 67 15
E-Mail: admin@navshiv.com

(IR) MiMoRa HOLDING CO.
N0 1001, Afra Tower
Parsa St. Fereshteh
Tehran, Iran
Tel + 98 921 344 0521
E-Mail: s.zarandooz@gmail.com

(KSA) Salem Agencies & Services Co.
Hamad Al Haqueel Street, Rawdah, Jeddah
21413
Kingdom of Saudi Arabia
Tel +966 (2) 665 4616
Fax +966 (2) 660 7864
E-mail: hkurkjian@aol.com

(LV EST) Kpartners, SIA
A.Čaka iela 80
Rīga, LV-1011, Latvia
Tel +3 71 - 67 29 29 59
Fax +3 71 - 67 31 05 68
E-mail: olga@dom332.lv

(LT) A Cappella Ltd.
Ausros Vartu 5, Pasazo skg.
01129 Vilnius, Lithuania
Tel +370 - 52 12 22 96
Fax +370 - 52 62 66 81
E-mail: info@loewe.lt

(M) Doneo Co. Ltd
34/36 Danny Cremona Street
Hamrun, HMR1514, Malta
Tel +356 - 21 - 22 53 81
Fax +356 - 21 - 23 07 35
E-mail: service@doneo.com.mt

(MA) Somara S.A.
377, Rue Mustapha El Maani
20000 Casablanca, Morocco
Tel +212 - 22 22 03 08
Fax +212 - 22 26 00 06
E-mail: somara@somara.ma

(N) Premium Consumer Electronics as
Østre Kullerød 5
3241 Sandefjord, Norge
Tel +47 - 33 29 30 40
Fax +47 - 33 44 60 44
E-mail: loewe@loewe.no

(NZ) Audio Products Group Pty Ltd
67 O'Riordan St
Alexandria NSW 2015, Australia
Tel 0800 174 781
Fax +61 - 02 9578 0140
E-mail: help@audioproducts.com.au

(P) Mayro Magnetics Portugal, Lda.
Rua Professor Henrique de Barros
Edifício Sagres, 2º. C
2685-338 Prior Velho, Portugal
Tel +351 - 21 942 78 30
Fax +351 - 21 940 00 78
E-mail: geral.loewe@mayro.pt

(PL) Tele Radio Video
Ul. Boh. Getta Warszawskiego 18
81-609 Gdynia
Tel. 58 624-50-09
E-Mail: loewe@trv.com.pl

(RUS) Service Center Loewe
Aptekarsky per.4 podjezd 5A
105005 Moscow, Russia
Tel +7 - 499 940 42 32 (ext. 454)
Fax +7 - 495 730 78 01
E-mail: service@loewe-cis.ru

(S) Kjaerulff 1 AB
Ridbanegatan 4, Box 9076
200 39 Malma, Sverige
Tel +46 - 4 06 79 74 00
Fax +46 - 4 06 79 74 01
E-mail: loewe@loewe.se

(SG) Atlas Sound & Vision Pte Ltd
10 Winstedt Road #01-18
Singapore 227977
Tel +65 - 6334 9320
Fax +65 - 6339 1615
E-mail: service@atlas-sv.com

(SK) BaSys SK, s.r.o.
Stará Vajnorská 37/C
83104 Bratislava, Slovakia
Tel + 421 2 49 10 66 18
Fax + 421 2 49 10 66 33
E-mail: loewe@basys.sk

(TR) SERVISPLUS GENEL MERKEZ
ÖRNEK MAH. ATES SOK. NO:1
34704 ATAŞEHİR, İSTANBUL, TÜRKİYE
Tel +90 - 216 315 39 00
Fax +90 - 216 315 49 50
E-mail: info@servisplus.com.tr

(UAE) Dubai Audio Center
P.O. Box 32836, Sheikh Zayed Road
Dubai, UAE
Tel +971 - 4 343 14 41
Fax +971 - 4 343 77 48
E-mail: service@dubaiaudio.com

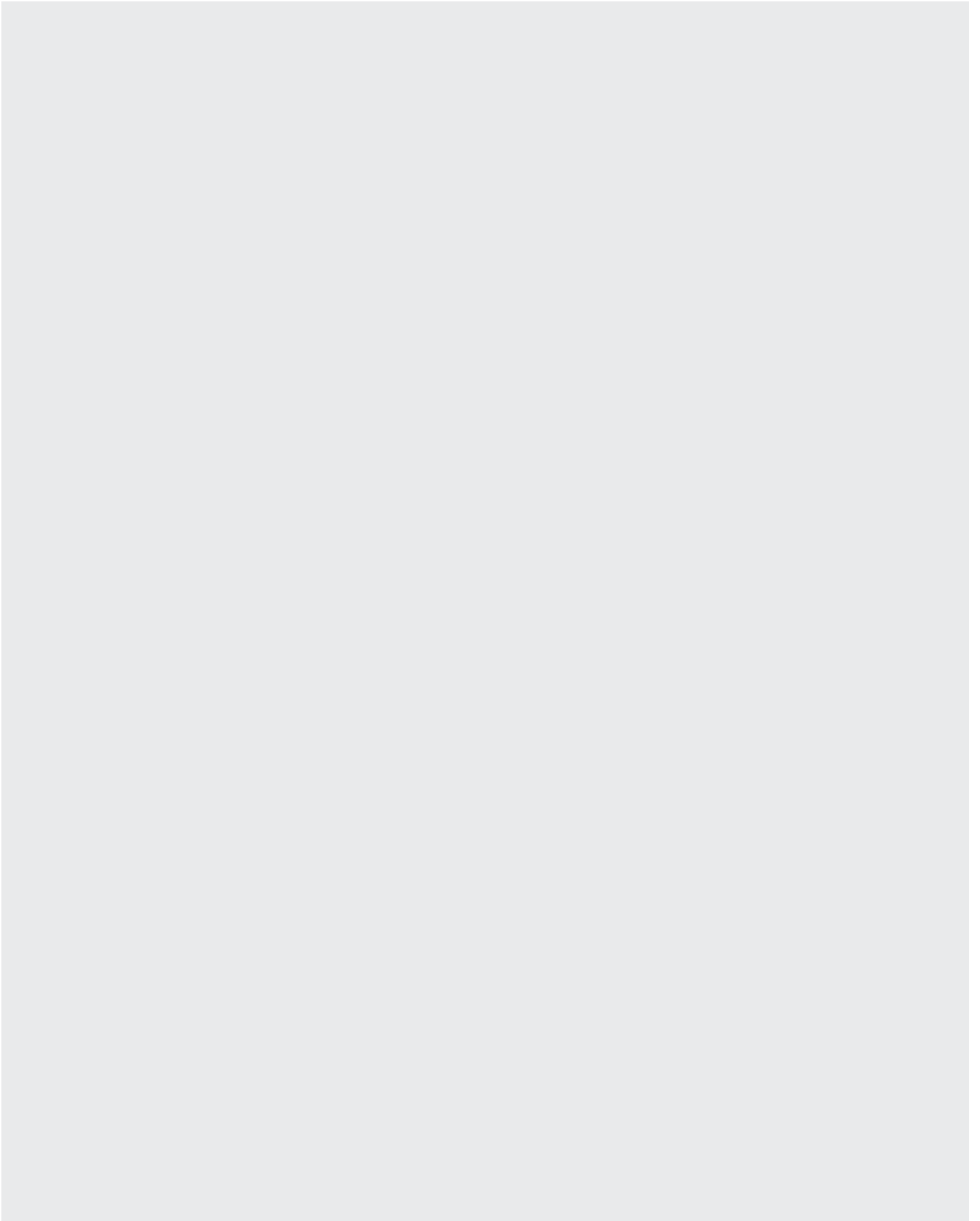

LOEWE.