

Loewe bild s



73311000

bild s.77

Betriebsanleitung 2
Operating manual 2
Mode d'emploi 2
Manuale d'uso 2
Manual de instrucciones 2
Gebruiksaanwijzing 2

Driftsvejledning 2
Bruksanvisning 2
Käyttöohje 2
Bruksanvisning 2
Руководство по эксплуатации 2
Інструкція з експлуатації 2



LOEWE.

Einleitung

Vielen Dank, dass Sie sich für Loewe entschieden haben und uns Ihr Vertrauen entgegenbringen.

Mit Loewe haben Sie sich nicht einfach nur für einen modernen und technisch innovativen Fernseher entschieden, sondern für zeitloses Design, gestochen scharfe Bildqualität, brillanten Klang bei Film- und Musikgenuss sowie intuitive Bedienung mit der Loewe Fernbedienung, dem Smartphone oder Tablet. Kurz: Loewe steht für perfektes Home Entertainment.

Wir wünschen Ihnen viel Freude mit Premium Home Entertainment von Loewe und freuen uns, Sie als Kunden begrüßen zu dürfen.

Im Interesse einer sicheren und langfristig störungsfreien Benutzung des Gerätes lesen Sie bitte vor der Inbetriebnahme des TV-Gerätes auf der nächsten Seite das Kapitel **Sicherheitshinweise/Warnung**.

Inhalt

Einleitung.....	2
Lieferumfang.....	2
Dokumentation.....	2
Position des Typenschildes.....	2
Sicherheitshinweise/Warnung.....	3
Belegung der Fernbedienungstasten.....	5
Anschlüsse Geräterückseite.....	6
Technische Daten.....	7
Umwelt.....	8
Entsorgung.....	8
Lizenzen.....	8
Technische Hinweise.....	9
Mögliche Aufstelloptionen.....	9
Konformität/Herstellererklärung.....	9
Impressum.....	9

Lieferumfang

- TV-Gerät
- Betriebsanleitung 1
- Wandmontage Loewe wall mount WM7
- Welcome Box:
 - Fernbedienung assist mit zwei Alkali-Batterien Typ AAA
 - Netzkabel
 - Betriebsanleitung 2 (diese Anleitung)
 - Montageanleitung wall mount WM7

Dokumentation

Dieser Teil der Betriebsanleitung beinhaltet wesentliche Grundinformationen. Die Inbetriebnahme und Einrichtung des Gerätes erfolgt über die intuitive Bedienführung nach dem erstmaligen Einschalten des Gerätes.

Ein ausführliches Benutzerhandbuch, das die Funktionen und Features Ihres neuen Loewe Gerätes beschreibt, können Sie in elektronischer Form über die Loewe Webseite herunterladen.



Das Benutzerhandbuch wird regelmäßig aktualisiert.

Sie finden das ausführliche Benutzerhandbuch unter

<https://my.loewe.tv/manuals/bild>

Einfach den QR-Code scannen.

Besuchen Sie unsere Homepage unter:

www.loewe.tv/de/support

Dort finden Sie auch die FAQs - Häufig gestellte Fragen.

Das offizielle Loewe Forum:

www.loewe-friends.de





Position des Typenschildes

Aufkleber mit Modellnummer und Betriebsspannung befinden sich auf der Rückseite des TV-Gerätes.

Sicherheitshinweise/ Warnung

Zu Ihrer eigenen Sicherheit und um unnötigen Schaden von Ihrem Gerät abzuwenden, lesen und beachten Sie bitte die nachfolgenden Sicherheitshinweise.

Legende

-  Dieses Symbol weist auf Risiken durch hohe elektrische Spannungen hin.
-  Dieses Symbol macht den Benutzer auf sonstige, näher spezifizierte Risiken aufmerksam.
-  Dieses Symbol weist auf Gefahren durch Brandbildung hin.
-  Dieses Symbol weist auf Gefahren durch scharfe Kanten hin.

Geräterückwand nicht entfernen

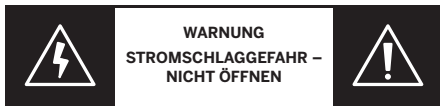

Warnung: Beim Öffnen oder Entfernen der Geräterückwand besteht die Gefahr eines Stromschlages und damit das Risiko schwerer Verletzungen durch hohe elektrische Spannungen.



Öffnen Sie keinesfalls selbstständig die Geräterückwand. Überlassen Sie Reparatur- und Service-Arbeiten an Ihrem TV-Gerät ausschließlich autorisierten Fernstechnikern.

Wenden Sie sich an Ihren Fachhändler oder unseren Kundendienst.

Bestimmungsgemäßer Gebrauch und Umgebungsbedingungen

-  Dieses TV-Gerät ist ausschließlich für den Empfang und die Wiedergabe von Bild- und Tonsignalen bestimmt.
 -  Das TV-Gerät ist für trockene Räume (Wohn- u. Büroräume) konzipiert. Es darf nicht in Räumen mit hoher Luftfeuchtigkeit (z.B. Bad, Sauna), im Freien, in Wohnmobilen oder Booten verwendet werden.
- Achten Sie bei der Benutzung des Gerätes darauf, dass es vor Feuchtigkeit (Tropf- und Spritzwasser oder Betauung) geschützt ist.
- Hohe Feuchtigkeit und Staubkonzentrationen führen zu Kriechströmen im Gerät. Dies kann zu Verletzungsgefahr und Geräteschäden durch Spannungen oder einem Brand führen.

Haben Sie das Gerät aus der Kälte in eine warme Umgebung gebracht, lassen Sie es wegen der möglichen Bildung von Kondensfeuchtigkeit ca. eine Stunde ausgeschaltet stehen.



Stellen Sie keine mit Flüssigkeit gefüllten Gegenstände über das Gerät. Schützen Sie das Gerät generell vor Tropf- und Spritzwasser.

Kerzen und andere offene Flammen müssen zu jeder Zeit vom Gerät ferngehalten werden, um das Ausbreiten von Feuer zu verhindern.



Die verbauten Gerätematerialien entsprechen den gesetzlichen Bestimmungen. Eine Migration von Stoffen ist aber nicht auszuschließen. Bitte vermeiden Sie daher den dauerhaften direkten Kontakt mit Lebensmitteln.

Transportieren

-  Unsachgemäße Handhabung beim Transport kann zu Schäden am Display und Verletzungsrisiken führen.
 -  Der Bildschirm besteht aus Glas bzw. Kunststoff und kann bei unsachgemäßer Behandlung zerbrechen.
- Mindestens zwei Personen werden benötigt, um das Gerät zu transportieren. Transportieren Sie das Gerät nur in senkrechter Stellung.

Es darf während des Transportes kein Druck auf das Glas bzw. den Kunststoff ausgeübt werden.



Die korrekte Handhabung beim Auspacken des Gerätes aus der Verpackung ist in Betriebsanleitung 1 dargestellt.

Um eine Beschädigung der mechanischen Struktur des TV Gerätes und des Floorstands zu vermeiden, lösen Sie zum Transport das Gerät vom Fuß und bewegen beide Teile getrennt voneinander. Bei der Aufstellung am neuen Ort sind mindestens 2 Personen für den erneuten Zusammenbau nötig.

Transportsicherung

-  Die Transportsicherungsschraube ist unbedingt vor der Inbetriebnahme zu entfernen, um die Funktion der Kinematik zu gewährleisten!
- Beachten Sie hierzu die Betriebsanleitung Teil 1.
- Um Beschädigungen des Fernsehgeräts während des Transports zu vermeiden, muss die Transportsicherungsschraube zurückgeschraubt werden, bevor das Fernsehgerät bewegt wird. Entfernen Sie die Transportsicherungsschraube, bevor Sie den Fernseher wieder benutzen!

Netzkabel/Stromversorgung

-  Stecken Sie das Stromkabel sofort ab, wenn Sie etwas Ungewöhnliches bemerken oder das Gerät wiederholte Fehlfunktionen aufweist.
- 

Falsche Spannungen können das Gerät beschädigen.

Dieses Gerät darf nur an ein Stromversorgungsnetz mit der auf dem Typenschild angegebenen Spannung und Frequenz mittels beigefügtem Netzkabel angeschlossen werden.

Der Netzstecker des TV-Gerätes muss leicht erreichbar sein, damit das Gerät jederzeit vom Netz getrennt werden kann.

Wenn Sie den Netzstecker abziehen, nicht am Kabel ziehen, sondern am Steckergehäuse. Die Kabel im Netzstecker könnten beschädigt werden und beim Wiedereinstecken einen Kurzschluss verursachen.

Ein Netzkabel mit beschädigter Isolation kann zu Stromschlägen führen und stellt eine Brandgefahr dar. Verwenden Sie keinesfalls ein beschädigtes Netzkabel.

Verlegen Sie das Netzkabel so, dass es nicht beschädigt werden kann. Treten Sie nicht auf das Netzkabel.

Das Netzkabel darf nicht geknickt oder über scharfe Kanten verlegt werden.

Wenn Sie zum Anschluss des TV-Gerätes eine ortsveränderliche Mehrfachsteckdose verwenden, dürfen nicht mehrere Mehrfachsteckdosen hintereinander gesteckt (kaskadiert) werden.

Luftzirkulation und hohe Temperaturen



Wie jedes elektronische Gerät, benötigt Ihr TV-Gerät Luft zur Kühlung. Wird die Luftzirkulation behindert, kann es zu Bränden kommen.

Die Lüftungsschlitze an der Geräterückwand müssen daher stets frei bleiben. Das Gerät bitte nicht abdecken.

Wandmontage: Lassen Sie seitlich, oben und unten mindestens je 10 cm freien Raum um das Gerät.

Tisch-/Standfuß: Lassen Sie seitlich und oben mindestens je 10 cm freien Raum um das Gerät.

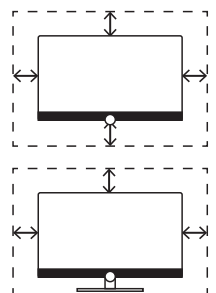

Fremdkörper



Fremdkörper im Geräteinneren können zu Kurzschlüssen und Bränden führen. Verletzungs- und Beschädigungsgefahr besteht.

Vermeiden Sie daher, dass Metallteile, Nadeln, Büroklammern, Flüssigkeiten, Wachs oder Ähnliches durch die Lüftungsschlitze der Rückwand ins Geräteinnere gelangen.

Sollte doch einmal etwas ins Geräterinnere gelangen, sofort den Netzstecker des Gerätes abziehen und zur Überprüfung den Kundendienst verständigen.

Aufstellung



Eine falsche oder falsch montierte Aufstelloption birgt Unfallgefahren. Durch umkippende oder herunterfallende Geräte kann es zu Verletzungen und Schäden kommen.

Loewe TV-Geräte sind spezifiziert für Loewe Zubehör. Wir empfehlen ausdrücklich die Verwendung von original Loewe Aufstelloptionen.

Verwenden Sie keine Aufstelloptionen, die nicht für Ihr TV-Gerät freigegeben sind!

Beachten Sie die Hinweise bzgl. der Montage bei den verschiedenen Aufstelllösungen! Eine entsprechende Dokumentation ist jedem Loewe Produkt beigelegt.

Überprüfen Sie vor dem Aufstellen des Gerätes, ob der finale Standort hinsichtlich Oberfläche (Druckempfindlichkeit) und Stabilität (Statik) für die Belastung durch das Gerät ausgelegt ist! Dies gilt insbesondere für hochglanzlackierte Oberflächen und Oberflächen aus Echtholz, Echtholz furnier und Kunststoff.

Stellen Sie das TV-Gerät mit Tisch- oder Standfuß nur auf eine ebene, standfeste, waagrechte Unterlage! Das Gerät sollte insbesondere bei Aufstellung in oder auf Möbeln vorne nicht herausragen.

Stellen Sie das TV-Gerät nicht auf Stoff oder andere Materialien, die sich zwischen Tisch- oder Standfuß und einem Möbelstück befinden.

Warnen Sie Ihre Kinder, nicht auf ein Möbelstück zu klettern um ein TV-Gerät oder die Bedienelemente zu erreichen.

Die übliche Gebrauchslage des TV-Gerätes ist zu beachten. Das TV-Gerät darf nur horizontal aufrecht betrieben werden (A).

Die Neigung darf bei Wandmontage maximal 10 Grad betragen (B).

Das TV-Gerät darf keinesfalls im Hochformat (C), liegend (D) oder kopfüber an der Decke hängend (E) betrieben werden.

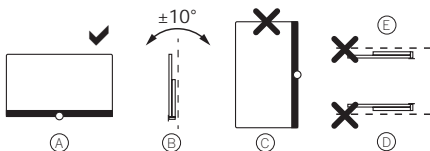

Stellen Sie das Gerät so auf, dass es keiner direkten Sonneneinstrahlung und keiner zusätzlichen Erwärmung durch Heizkörper ausgesetzt ist!

Stellen Sie das TV-Gerät nicht an einen Ort, an dem es zu Erschütterungen kommen kann! Dies kann zu Beschädigungen führen.

Bei Aufstelloptionen von Fremdherstellern mit Motorantrieb ist darauf zu achten, dass die Verstellung des TV-Gerätes nicht manuell erfolgt. Von der Verwendung von Aufstelloptionen anderer Hersteller mit Verriegelungen in bestimmten Positionen wird generell abgeraten.

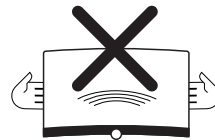

Bei der Verwendung von Zubehör von Fremdherstellern ist auf leichtgängige Verstellung des TV-Gerätes auf der jeweiligen Aufstelloption zu achten.

Bei der Verstellung des TV-Gerätes ist unbedingt darauf zu achten, dass der Druck, der auf den Geräterahmen ausgeübt wird, nicht zu groß wird. Gerade bei großformatigen Displays besteht die Gefahr das Display zu beschädigen.

Die Montage eines TV-Gerätes an einem Halter nach dem VESA-Standard erfordert **zwingend** die Verwendung der Vesa-Adapterbolzen. Andernfalls kann es zu Beschädigungen am TV-Gerät kommen.

Die Vesa-Adapterbolzen sind mit einem Drehmoment von ca. 4 Nm am TV-Gerät zu befestigen. Sie können diese über Ihren Fachhändler von Loewe beziehen (weitere Hinweise finden Sie im Online Benutzerhandbuch).

Achten Sie darauf, dass nach dem Auspacken und Aufstellen des TV-Gerätes das Verpackungsmaterial nicht unachtsam in Kinderhände gelangt. Beachten Sie auch die Entsorgungshinweise für Verpackung und Karton (siehe Kapitel **Umwelt/Entsorgung/Lizenzen**).

Beaufsichtigung



Lassen Sie Kinder nicht unbeaufsichtigt am TV-Gerät hantieren und nicht im unmittelbaren Umfeld des TV-Gerätes spielen!

Das Gerät könnte umgestoßen, verschoben oder von der Standfläche heruntergezogen werden und Personen verletzen. Lassen Sie das eingeschaltete TV-Gerät nicht unbeaufsichtigt laufen!

Lautstärke



Laute Musik kann zu Gehörschäden führen. Vermeiden Sie extreme Lautstärken, insbesondere über längere Zeiträume und wenn Sie Kopfhörer benutzen!

Gewitter



Bei Gewitter ziehen Sie den Netzstecker und alle angeschlossenen Antennenleitungen am TV-Gerät ab!

Haben Sie am LAN-Anschluss ein Netzwerkkabel angeschlossen, ziehen Sie

dies ebenfalls ab!

Überspannungen durch Blitzeinschlag können das Gerät sowohl über die Antennenanlage als auch über das Stromnetz beschädigen.

Auch bei längerer Abwesenheit sollte der Netzstecker und alle angeschlossenen Antennenleitungen am TV-Gerät abgezogen werden.

Reinigung und Pflege/Chemikalien



Schalten Sie vor dem Reinigen das TV-Gerät mit dem Netzschalter aus.



Beschädigungen durch Chemikalien können zu Gefahr durch Spannungen und Brandbildung führen.

Setzen Sie das Gerät oder Zubehörteile grundsätzlich daher nie aggressiven (z.B. ätzenden) Chemikalien wie Laugen oder Säuren aus.

Reinigen Sie das TV-Gerät, die Frontscheibe und die Fernbedienung nur mit einem feuchten, weichen, sauberen und farbneutralen Tuch ohne jedes scharfe oder scheuernde Reinigungsmittel.

Die Lautsprecherblende Ihres TV-Gerätes ist textilbespannt. Saugen Sie die Fläche regelmäßig mit einem weichen Bürstenaufsatz ab.

Bei Verschmutzungen oder Flecken:

Feuchten Sie ein weiches, farbneutrales Tuch mit Waschmittellauge oder handelsüblichem Fleckenwasser an und reiben Sie den Fleck sanft aus. Sie können den Fleck auch direkt mit handelsüblichem Trocken-Flecken spray behandeln (Pulver absaugen).

Befeuchten Sie den Bespannstoff nicht direkt mit Waschmittellauge oder Fleckenwasser (Gefahr der Kranzbildung). Verwenden Sie keine Lösemittel zur Reinigung des Stoffes.

Beachten Sie bei der Benutzung von Fleckenentfernungsmitteln die Gebrauchsanweisung des Herstellers.

Bei der Reinigung von Lautsprecherblenden mit Nikotinbeaufschlagung besteht ein erhöhtes Risiko von Kranzbildung.

Belegung der Fernbedienungstasten

Je nach gewählter Betriebsart (TV/Video/Audio/Foto/Apps) und Funktion (z.B. EPG, PIP, Teletext, HbbTV usw.) kann die Tastenbelegung von der hier beschriebenen Belegung abweichen (siehe entsprechendes Kapitel des Online Benutzerhandbuches).

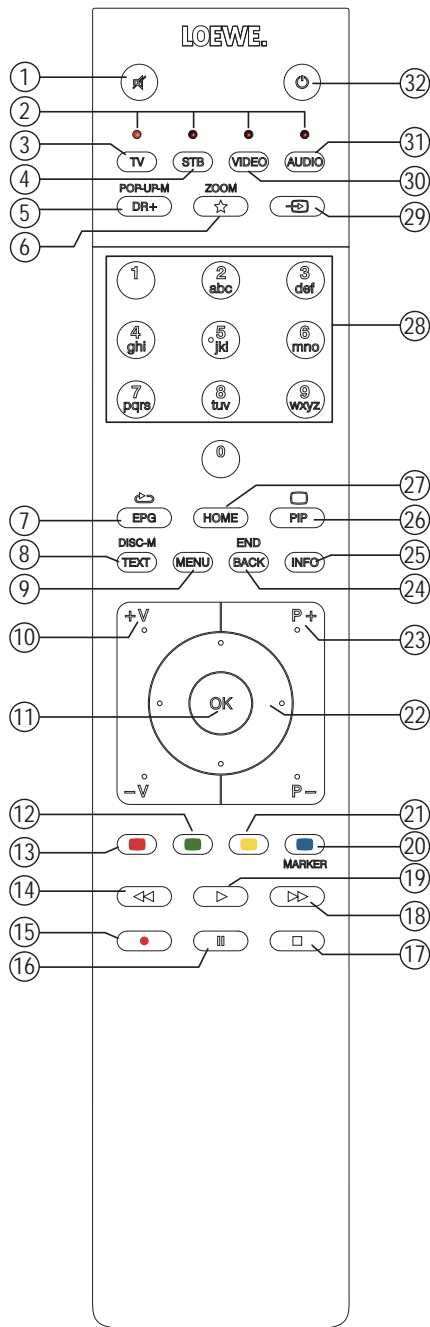

- ① Ton aus/ein.
- ② LED-Anzeige für aktuell bedientes Gerät.
- ③ TV-Modus aufrufen.
- ④ Fernbedienung auf SetTop-Box umstellen⁽¹⁾ (Voreinstellung: Apple TV).
- ⑤ Kurz: DR+ Archiv aufrufen.
Lang: Timer aufrufen.
- ⑥ Kurz: Aktives Objekt zu den Home-Favoriten hinzufügen.
Lang: App Galerie oder Mimi Defined™ aufrufen⁽¹⁾⁽³⁾.
- ⑦ EPG (Elektronische Programmzeitung) ein-/ausschalten.
- ⑧ Teletext/MediaText⁽²⁾ ein-/ausschalten.
- ⑨ Kurz: Menüoptionen zur aktiven Betriebsart aufrufen.
Lang: System-Einstellungen aufrufen.
- ⑩ **V+ / V-** Lautstärke erhöhen/verringern.
- ⑪ Kurz: Senderliste aufrufen.
Lang: Erweiterte Senderliste aufrufen.
Im Menü: Bestätigen/aufrufen.
- ⑫ Farbtaste grün: Bildschirm ein-/aus im Audio/Radiomodus.
- ⑬ Farbtaste rot: Bevorzugten Mehrwertdienst, falls verfügbar, starten⁽²⁾.
- ⑭ Kurz: Rückwärts springen.
Lang: Rückwärts spulen.
- ⑮ Kurz: Direktaufnahme (mit Festlegung der Aufnahmedauer).
Lang: Sofortaufnahme (One Touch Recording).
- ⑯ Pause/Zeitversetztes Fernsehen starten/pausieren.
- ⑰ Stop/Zeitversatz beenden (zurück zum Live-Bild).
- ⑱ Kurz: Vorwärts springen.
Lang: Vorwärts spulen.
- ⑲ Wiedergabe/Zeitversetztes Fernsehen starten/fortsetzen.
- ⑳ Farbtaste blau: Sender-Menüoptionen aufrufen.
(Auswahl von Sprache/Ton, Untertiteln oder Kanal/Videospur).
- ㉑ Kurz: Farbtaste gelb: Verlauf aufrufen.
Lang: Farbtaste gelb: letzten Sender aufrufen.
- ㉒ **▲ ▼ ◀ ▶** Navigation auf der Bedienoberfläche, Objekte auswählen.
Im Menü/in Listen: auswählen/einstellen.
- ㉓ **P+ / P-** nächster/vorheriger Sender.
- ㉔ Kurz: Schritt/Ebene zurück.
Lang: Alle Einblendungen schließen.
- ㉕ Kurz, während einer Bildschirmeinblendung: Info-Anzeige.
Inhaltsbezogener Info-Text, der Ihnen bei Fragen zu Ihrem TV-Gerät weiterhilft.
Kurz, ohne Bildschirmeinblendung: Statusanzeige aufrufen.
Bei geöffneter Statusanzeige und wiederholtem Drücken Detailinfo zur Sendung aufrufen.
Lang: Tastenerklärungen einblenden.
- ㉖ PIP (Bild im Bild) ein-/ausschalten.
- ㉗ Ansicht Home aufrufen.
- ㉘ Sender mit Zifferntasten direkt wählen.
Im Menü: Ziffern oder Buchstaben eingeben.
- ㉙ Quellen aufrufen.
- ㉚ Fernbedienung für Video-Gerät umstellen⁽¹⁾ (Voreinstellung: BluTech Vision 3D).
- ㉛ Radiomodus aufrufen (Standardbelegung)⁽¹⁾.
- ㉜ Gerät einschalten (Netzschalter muss eingeschaltet sein) bzw. in Standby schalten.
Kurzer Druck bei eingeschaltetem TV-Gerät: TV-Gerät und alle an den HDMI-Schnittstellen angeschlossenen CEC-fähigen Geräte in Standby schalten (System-Standby).

⁽¹⁾ Die Belegung dieser Tasten kann verändert werden. Die Beschreibung bezieht sich auf die Standardeinstellung. Die werkseitige Vorbelegung der Gerätetasten kann je nach Firmwarestand der Fernbedienung variieren.

⁽²⁾ Abhängig von den Einstellungen HbbTV-Modus ein/aus, Startverhalten von HbbTV-Sender (**Systemeinstellungen – Bedienung – weitere... – HbbTV**).

⁽³⁾ Standardbelegung für den langen Tastendruck: Mimi-Defined™ ein/aus (wenn Mimi-Defined™ auf dem TV-Gerät aktiviert), ansonsten App Galerie aufrufen.

Position und Funktion der Anschlüsse (bild s.77)

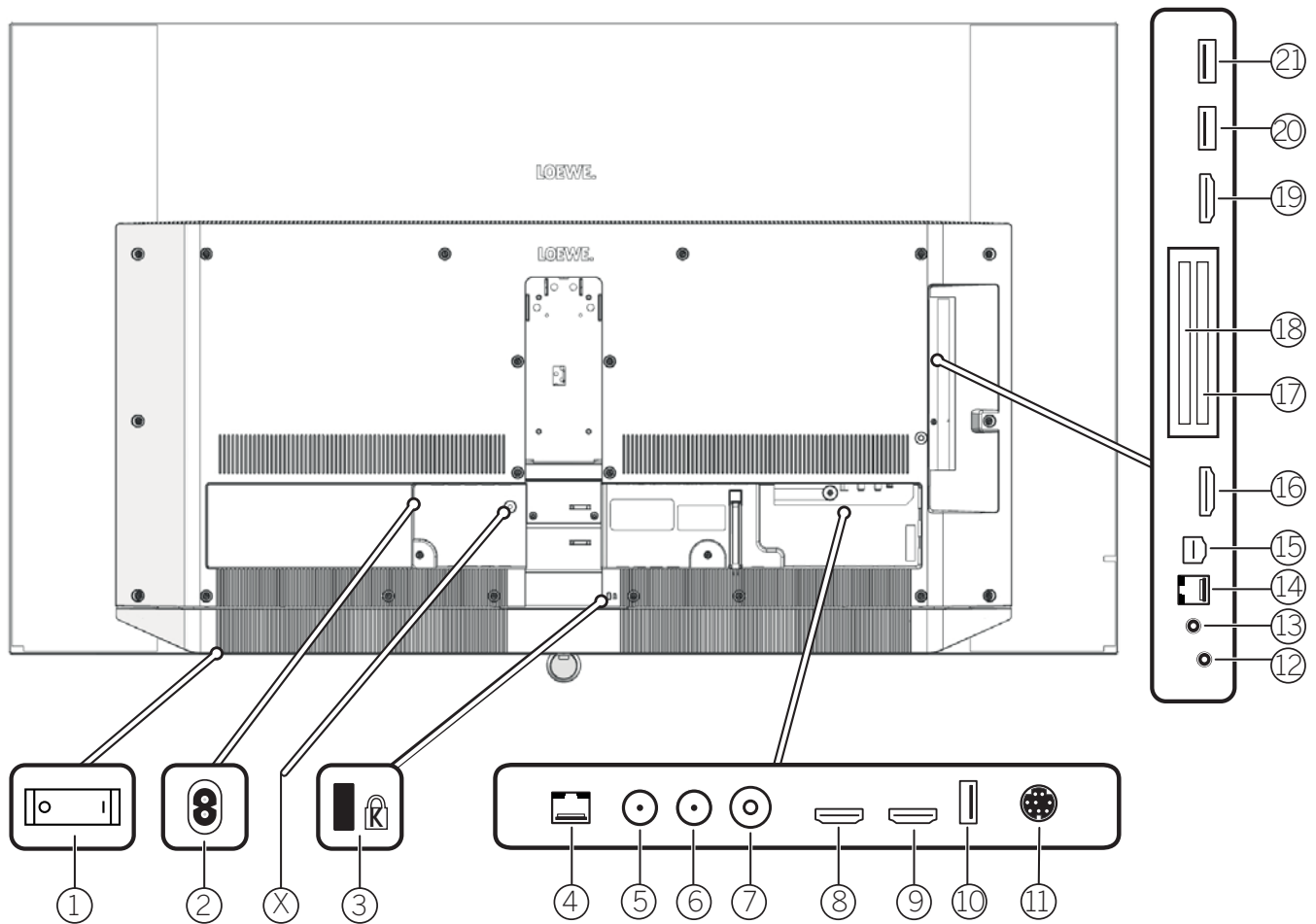

- ① Netzschalter
- ② **AC IN** - Netzanschluss
Netzbuchse – 220-240 V ~ 50 / 60 Hz
- ⓧ Transportsicherung für Kinematik
(Schraube bitte entfernen)
- ③ Aufnahme für Kensington-Schloss
- ④ **LAN** - Netzwerkanschluss
RJ-45 – Ethernet / Fast Ethernet
- ⑤ **ANT SAT 1** - Satellitenantenne
(Sat-Tuner 1) DVB-S/S2
F-Buchse – 75 Ohm / 13/18 V / 500mA
- ⑥ **ANT SAT 2** - Satellitenantenne
(Sat-Tuner 2) DVB-S/S2
F-Buchse – 75 Ohm / 13/18 V / 500mA
- ⑦ **ANT TV** - Antenne analog/Kabel analog /
DVB-T/T2 / DVB-C
IEC-Buchse – 75 Ohm / 5 V / 80mA

- ⑧ **HDMI 1** - HDMI-Eingang 1¹
(mit **A**udio **R**eturn **C**hannel)
HDMI – Digital Video IN/Audio IN/OUT
- ⑨ **HDMI 2** - HDMI-Eingang 2¹
HDMI – Digital Video IN/Audio IN
- ⑩ **USB 3.0** - USB-Anschluss
USB Typ A – USB 3.0 (max. 2A⁴)
- ⑪ **MOTOR UNIT** - Anschluss für einen
motorischen Drehfuß
- ⑫ **AUDIO OUT/TOSLINK** - Tonausgang
(analog bzw. digital)³
Klinke 3,5 mm (analog) L/R
Mini-Toslink (digital)
- ⑬ **HEADPHONE** - Kopfhöreranschluss
Klinke 3,5 mm – Kopfhörer 32–200 Ohm
- ⑭ **RS-232C** - Serielle Schnittstelle² – (RJ12)

- ⑮ **AV - Center IN**²
Micro-AV-Buchse
- ⑯ **HDMI 3** - HDMI-Eingang 3¹
HDMI – Digital Video IN/Audio IN
- ⑰ **COMMON INTERFACE** - CI-Slot 1
(Standard V1.4)
- ⑱ **COMMON INTERFACE** - CI-Slot 2
(Standard V1.4)
- ⑲ **HDMI 4** - HDMI-Eingang 4¹
HDMI – Digital Video IN/Audio IN
- ⑳ **USB 2.0** - USB-Anschluss
USB Typ A – USB 2.0 (max. 2A⁴)
- ㉑ **USB 3.0** - USB-Anschluss
USB Typ A – USB 3.0 (max. 2A)

¹ Vor dem Anschluss eines externen Gerätes beachten Sie bitte, dass die einzelnen HDMI-Anschlüsse verschiedene Signale verarbeiten können, siehe Online Benutzerhandbuch, Kapitel **Technische Daten**, Abschnitt **bild (geräteübergreifend) – Signale über HDMI/AV (PC IN)**.

² Adapter als Zubehör bei Ihrem Fachhändler erhältlich.

³ Das analoge bzw. digitale Ausgangssignal am Anschluss AUDIO OUT ist nicht gleichzeitig nutzbar.

⁴ Der max. Strom von 2A ist nur verfügbar, wenn eine USB-Buchse verwendet wird. Werden beide USB-Buchsen verwendet, teilt sich der max. verwendbare Strom auf.

Technische Daten (bild s.77)

Änderungen der technischen Daten und des Gerätedesigns vorbehalten.

Loewe Gerätetyp:		bild s.77
Artikelnummer:		60420D50
EU Energieeffizienzklasse:		siehe beiliegendes Energielabel bzw. unter www.loewe.tv/de/support
Bilddiagonale:		195 cm/77 inch
Leistungsaufnahme On-Mode (max.) (Audioleistung 1/8 des Höchstwerts):		550 W
Leistungsaufnahme On-Mode (home): Energieverbrauch:		siehe beiliegendes Energielabel bzw. unter www.loewe.tv/de/support
Leistungsaufnahme Schnellstart-Mode:		60,0 W
Leistungsaufnahme im Standby-Betrieb/ im Netzwerkstandby-Betrieb: bei ausgeschaltetem Gerät:		0,36 W / 1 W ¹ 0 W
Auflösung / Bildformat:		Ultra HD 3840 x 2160 px / 16:9
Displaytechnologie:		OLED (WRGB Pixel)
Maße für Gerät ohne Aufstelloption (B ² x H x T):		173,1 x 102,3 x 7,3 cm
Gewicht für Gerät ohne Aufstelloption (ca.):		37,0 kg
Umgebungstemperatur:		5° C – 35° C
Relative Luftfeuchte (nicht kondensierend):		20 – 80%
Luftdruck:		800 – 1114 hPa (0 – 2000 m über NN)
Chassisbezeichnung:		SL512
Stromversorgung:		220 V – 240 V / 50 – 60 Hz
Tuner:	Terr./Kabel: Satellit:	VHF/Hyperband/UHF 4 Ebenen: 13/18V/22kHz/16 Ebenen: DiSEqC 1.0/Einkabelsystem: EN 50494
Bereich:	Terr./Kabel: Satellit:	Terr./Kabel: 45 MHz bis 860 MHz Satellit: 950 MHz bis 2150 MHz
Sender-Speicherplätze inkl. AV und Radio:		6000
TV-Normen:	analog: digital:	B/G, I, L, D/K, M, N DVB-T/T2, DVB-C, DVB-S/S2 (UHD über DVB bis max. 60Hz)
Farbnormen:		SECAM, PAL, NTSC, NTSC-V, PAL-V (60 Hz)
Ton-Normen:	analog (FM): analog (NICAM): digital (MPEG):	Mono, Stereo, 2-Ton Mono, Stereo, 2-Ton Mono, Stereo, 2-Ton, PCM, Dolby Digital, Dolby Digital Plus, Dolby Digital Pulse, Dolby Virtual Speaker, Dolby Pro Logic II, Dolby TrueHD, Dolby MS11
Audio-Ausgangsleistung (Sinus/Musik):		2 x 30 W / 2 x 60 W
Akustisches Lautsprecherkonzept:		Geschlossene Soundbar mit 10 Treibern (aktiv und passiv)
Teletext:		TOP / FLOF / HiText (Level 2.5)
Seitenspeicher:		2000
LAN:	Unterstützte Standards:	10 Mbit/sec Ethernet (10Base-T)/100 Mbit/sec Fast Ethernet (100Base-T)
WLAN:	Unterstützte Standards: Leistung/Frequenzbereich: Unterstützte Verschlüsselungsarten:	IEEE 802.11a/b/g/n, 802.11ac Leistung <100 mW bei 2400-2483,5 MHz und 5150-5725 MHz WEP 64 und 128 Bit (ASCII und HEX), WPA PSK, WPA2 AES
Bluetooth:	Leistung/Frequenzbereich: Bluetooth-Protokolle:	Leistung <10 mW bei 2,4 GHz A2DP SRC, A2DP SNK, HID
Heimnetzungsstandard:		Universal Plug and Play Audio/Video (UPnP AV)
Unterstützte Dateiformate ³ :	Bilder: Audio: Video:	JPEG, JPEG progressive (max. Auflösung 3840x2160), PNG MP3, M4A (AAC LC), WMA (ohne lossless), FLAC, WAV (PCM), Ogg Vorbis AVI (MPEG-1/2, XviD, Dolby Digital, MP3), WMV (WMV9, VC-1, WMA9, WMA Pro), MP4 (XviD, H.264/MPEG-4 AVC, AAC LC), MOV (H.264/MPEG-4 AVC, AAC LC), MKV (H.265/HEVC, H.264/MPEG-4 AVC, Dolby Digital), FLV (H.264/MPEG-4 AVC, H.263, MP3, AAC LC), MPG (MPEG-1, MPEG Audio), TS/PS (MPEG-2, H.264/MPEG-4 AVC, MPEG2 Audio, Dolby Digital), VOB (MPEG-2, MPEG2 Audio, Dolby Digital) H.264/MPEG-4 AVC bis zum Profil High (Level 4.2) H.264/H.265 kompatibel zu Dolby Vision/HDR10/HLG

¹ (WoL/WoWLAN max.).

² Im Bereich des seitlich angebrachten Loewe Brand Labels kann sich die Breite des TV-Gerätes je nach Gerätetyp um bis zu 9,0 mm erhöhen.

³ Für die Abspielbarkeit der einzelnen Formate kann keine Garantie übernommen werden.

Umwelt

Energieverbrauch

Ihr TV-Gerät ist mit einem sparsamen Standby-Netzteil ausgerüstet. Im Standby-Modus sinkt die Leistungsaufnahme auf eine geringe Leistung ab (siehe Kapitel **Technische Daten**). Wollen Sie noch mehr Strom sparen, so schalten Sie das Gerät mit dem Netzschalter aus. Beachten Sie aber, dass dabei die EPG-Daten (elektronische Programmzeitung) verloren gehen und evtl. programmierte Timeraufnahmen über das TV-Gerät **nicht** ausgeführt werden.

Die vollständige Trennung des TV-Gerätes vom Netz wird nur erreicht, wenn Sie den Netzstecker abziehen.

Die vom TV-Gerät im Betrieb aufgenommene Leistung ist abhängig von der Energieeffizienz-Voreinstellung in der Erstinbetriebnahme bzw. der Einstellung in den System-Einstellungen. Um die in den technischen Daten angegebenen Werte zu erreichen, ist es nötig, die Einstellungen „Wake-on-LAN“, „Mobile Recording“ und „Schnellstart“ zu deaktivieren. Sollten Sie diese Komfortfunktionen aktivieren, erhöht sich der jährliche Energieverbrauch um nicht mehr als 20%.

Wenn Sie die automatische Dimmung aktivieren, passt sich Ihr Fernsichtbild der Umgebungshelligkeit an. Hierbei wird eine Reduzierung der Leistungsaufnahme des TV-Gerätes erreicht.

Automatisches Abschalten

Erfolgt 4 Stunden lang keine Bedienung des TV-Gerätes (Änderungen der Lautstärke, Programmwechsel usw.), schaltet sich das TV-Gerät aus Energiespargründen automatisch in den Standby-Modus. Eine Minute vor Ablauf der 4 Stunden erscheint ein Hinweis zum Abbruch dieses Vorgangs.

Die automatische Abschaltung ist ab Werk im Energieeffizienzmodus **Home-Mode/Personal-Mode, Premium-Mode** aktiv.

Im Radiobetrieb ohne Bildschirmanzeige (Bildschirm aus) erfolgt keine automatische Abschaltung.

Entsorgung

Sie haben sich für ein sehr hochwertiges und langlebiges Produkt entschieden.

Verpackung und Karton

Die Entsorgung der Verpackung übernimmt gerne Ihr Fachhändler für Sie. Wenn Sie die Verpackung selbst entsorgen, entsorgen Sie die Verpackung sortenrein und entsprechend der örtlichen Entsorgungsvorschriften. Geben Sie Karton und Papier zum Altpapier, Folien und Styropor in die Wertstoffsammlung.

Das Gerät



Ihr Loewe Produkt wurde mit hochwertigen Materialien und Komponenten hergestellt, die recycelbar sind und wieder verwendet werden können.

Dieses Symbol bedeutet, dass elektrische und elektronische Geräte inkl. der Kabel am Ende ihrer Nutzungsdauer vom Hausmüll getrennt entsorgt werden müssen.

Sie können Ihr Altgerät kostenlos an ausgewiesene Rücknahmestellen oder ggf. bei Ihrem Fachhändler abgeben, wenn Sie ein vergleichbares neues Gerät kaufen. Weitere Einzelheiten über die Rücknahme (auch für Nicht-EU Länder) erhalten Sie von Ihrer örtlichen Verwaltung. Sie leisten damit einen wichtigen Beitrag zum Schutz unserer Umwelt.

Die Batterien



Die Batterien der Erstausrüstung enthalten keine Schadstoffe wie Cadmium, Blei oder Quecksilber.

Verbrauchte Batterien dürfen nicht in den Hausmüll entsorgt werden. Entsorgen Sie verbrauchte Batterien unentgeltlich in die beim Handel aufgestellten Sammelbehälter oder bei den öffentlichen Rücknahmestellen.

Lizenzen

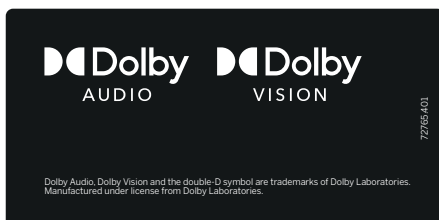

Dolby, Dolby Audio, Dolby Vision and the double-D symbol are trademarks of Dolby Laboratories Licensing Corporation. Manufactured under license from Dolby Laboratories. Confidential unpublished works.

Copyright © 2003-2015 Dolby Laboratories. All rights reserved

In diesem Gerät ist Software enthalten, die teilweise auf der Arbeit der Independent JPEG Group basiert.

Das Produkt enthält Software, die vom OpenSSL Project zur Verwendung im OpenSSL Toolkit entwickelt wurde (<http://www.openssl.org>).

Diese Software wird vom OpenSSL Project ohne Gewähr und unter Ausschluss jeglicher ausdrücklicher oder gesetzlicher Gewährleistung, darunter die Gewährleistung hinsichtlich der Marktgängigkeit und Eignung für einen bestimmten Zweck, zur Verfügung gestellt. Das OpenSSL Project oder die daran mitwirkenden Personen haften unabhängig von jeglicher Haftungsgrundlage, ob aus Verträgen, Erfolgshaftung oder Schadensersatzrecht (einschließlich Ansprüchen aufgrund von Fahrlässigkeit oder anderen Gründen), unter keinen Umständen für jegliche direkten, indirekten, Neben- oder Folgeschäden sowie für besondere Schäden und Schadensersatzverpflichtungen (einschließlich Schäden durch Beschaffung von Ersatzprodukten oder -dienstleistungen, Nutzungsentgang sowie Datenverlust, Gewinnausfall oder Betriebsunterbrechung), unabhängig von deren Ursache, die sich in irgendeiner Weise im Zusammenhang mit der Verwendung der Software ergeben, selbst wenn das OpenSSL Project von einer Möglichkeit dieser Schäden unterrichtet wurde.

Dieses Produkt enthält kryptografische Software, die von Eric Young (eay@cryptsoft.com) geschrieben wurde.

Dieses Produkt enthält Software, die von Tim Hudson (tjh@cryptsoft.com) geschrieben wurde.

Dieses Produkt enthält Software, die von dritten Parteien entwickelt wurde und/ oder Software, die der GNU General Public License (GPL) und/oder der GNU Lesser General Public License (LGPL) unterliegt. Sie können sie gemäß Version 2 der GNU General Public License oder optional jeder späteren Version - die von der Free Software Foundation veröffentlicht wird - weitergeben und/oder modifizieren.

Die Veröffentlichung dieses Programms durch Loewe erfolgt OHNE IRGEND EINE GARANTIE ODER UNTERSTÜTZUNG, vor allem ohne implizite Garantie der MARKTREIFE oder VERWENDBARKEIT FÜR EINEN BESTIMMTEN ZWECK. Details finden Sie in der GNU General Public License. Sie können die Software über den Loewe Kundendienst beziehen.

Die GNU General Public License können Sie hier herunterladen:

<http://www.gnu.org/licenses/>.

Technische Hinweise

Hinweise zum OLED-Bildschirm

Das von Ihnen erworbene TV-Gerät mit OLED-Bildschirm genügt den höchsten Qualitätsanforderungen und wurde bezüglich Pixelfehlern überprüft. Trotz höchster Sorgfalt bei der Fertigung der Displays ist aus technologischen Gründen nicht 100%ig auszuschließen, dass einige Subpixel Defekte aufweisen.

Wir bitten um Ihr Verständnis, dass derartige Effekte, solange sie in den durch die Norm spezifizierten Grenzen liegen (ISO 9241-307, Fehlerklasse 2), nicht als Gerätedefekt im Sinne der Gewährleistung betrachtet werden können.

Der Begriff „OLED“ (engl., Organic Light Emitting Diode) steht für eine Bildtechnologie auf Basis selbstleuchtender Bildpunkte, die deutliche Vorteile hinsichtlich Bildqualität und Performance bietet.

Bei bestimmten Bedingungen können durch andauernde und einseitige Belastungen des OLED-Materials irreversible Nachbildungen entstehen.

Nachbildungen können entstehen durch längere Nutzung von statischen Bildinhalten wie Standbildern, Untertiteln oder Tickereinblendungen, ständig wiederholenden Diashows oder Videosequenzen, statischen Anzeigen als Präsentationsmonitor oder bei Videospiele, schwarzen Begrenzungsbalken bei bestimmten Bildformaten.

Diese Nachbildungen sind kein Mangel im Sinne der Gewährleistung.

Um diese zu minimieren hat Loewe einen speziellen Algorithmus zur Erkennung von Bildinhalten entwickelt.

Bei zu lange eingeblendeten Standbildern

schaltet das Gerät selbstständig auf einen bildschirmschonenden Kontrast-Modus um. Bei erneuter Bedienung kehrt das Gerät sofort in den Normalzustand zurück. Zusätzlich werden Menüeinblendungen nach einer Minute schrittweise im Kontrast reduziert oder transparent dargestellt.

Unter normalen Sehbedingungen treten derartige Nachbildungen nicht auf.

Hinweise zu einer angeschlossenen Festplatte

Das Ausschalten des TV-Gerätes mit dem Netzschalter im laufenden Betrieb sowie eine unbeabsichtigte Unterbrechung der Stromversorgung (z.B. Stromausfall) können zur Beschädigung des Festplatten-Dateisystems und somit zum Verlust der aufgezeichneten Sendungen führen.

Ziehen Sie während des Kopierens auf ein USB-Speichermedium das Speichermedium keinesfalls vom TV-Gerät ab. Bevor Sie das Gerät mit dem Netzschalter ausschalten, empfehlen wir, es in den Standby-Modus zu setzen.

Sollte es wider Erwarten dennoch zu Problemen beim Betrieb der Festplatte kommen, können Sie zunächst eine Prüfung durchführen. Darüber hinaus kann eine Formatierung der Festplatte Abhilfe schaffen. Dabei werden jedoch alle Inhalte auf der Festplatte gelöscht.

Sie erreichen die entsprechenden Menüpunkte unter **System-Einstellungen → Bedienung → weitere ... → Festplatten**.

Loewe haftet nicht für Datenverlust auf der angeschlossenen Festplatte. Um Datenverlust zu vermeiden, empfehlen wir Ihnen, wichtige Aufnahmen auf ein weiteres externes

Speichermedium zu überspielen.

Software-Update

Bei Ihrem Loewe TV-Gerät besteht die Möglichkeit, die Software zu aktualisieren.

Beim Software-Update (Paketupdate) werden alle im TV-Gerät befindlichen Softwarestände abgefragt und bei Bedarf aktualisiert.

Aktuelle Softwareversionen können von der Loewe-Internetseite heruntergeladen (siehe unten) und über einen USB-Stick auf Ihrem Gerät installiert werden.

Falls Ihr TV-Gerät mit dem Internet verbunden ist, kann das TV-Gerät auch direkt über das Internet aktualisiert werden.

Weitere Informationen über das Software-Update entnehmen Sie bitte dem Benutzerhandbuch, das Sie von der Loewe-Internetseite herunterladen können.

Hinweise zur Kinematik

Ihr Loewe TV-Gerät ist mit einer Kinematik ausgestattet, die den TV bei Ein- und Ausschalten nach oben, bzw. nach unten bewegt, wodurch die Lautsprecherabdeckung zum Vorschein kommt oder verborgen wird.

Bitte beachten Sie, dass der laufenden Bewegung keine äußere Kraft entgegengesetzt werden soll, um den Vorgang nicht zu behindern. Sie haben die Möglichkeit, über das Menü die Position der Kinematik zu fixieren, bzw. die Funktion komplett zu deaktivieren.

Mögliche Aufstelloptionen

Für Ihr TV-Gerät können Sie die nachfolgend aufgelisteten Loewe-Aufstelloptionen verwenden.

Verwenden Sie keine Aufstelloptionen, die nicht für Ihr TV-Gerät freigegeben sind.

Artikelnummer	Name der Aufstelloption
72730001	Loewe wall mount WM7
60805D00	Loewe table stand motor s.77
60804D00	Loewe floor stand motor s.77

Konformität/ Herstellererklärung



Die Loewe Technology GmbH erklärt hiermit, dass dieses Produkt die wesentlichen Anforderungen und andere

relevante Bestimmungen der Richtlinie 2014/53/EU und alle geltenden EU-Richtlinien erfüllt.

Im Frequenzbereich von 5150 bis 5350 MHz ist dieses Gerät in dem folgenden Ländern auf die Verwendung im Innenbereich beschränkt: Belgien, Bulgarien, Dänemark, Deutschland, Estland, Finnland, Frankreich, Griechenland, Irland, Italien, Kroatien, Lettland, Litauen, Luxemburg, Malta, Niederlande, Österreich, Polen, Portugal, Rumänien, Schweden, Slowakei, Slowenien, Spanien, Tschechische Republik, Ungarn, Vereinigtes Königreich, Zypern.

Die vollständige Konformitätserklärung für Ihr TV-Gerät finden Sie unter:

www.loewe.tv/de/support

Impressum

Loewe Technology GmbH
Industriestraße 11
D-96317 Kronach
www.loewe.tv

Printed in Germany
Redaktionsdatum 09/20-1.0 MJ/JK/SB
© Loewe Technology GmbH, Kronach

Die Informationen in diesem Dokument können sich ohne vorherige Ankündigung ändern und stellen keinerlei Verpflichtung seitens der Loewe Technology GmbH dar.

Alle Rechte, auch die der Übersetzung, technische Änderungen sowie Irrtümer vorbehalten.



Die Schlüsselnummer **3001** hebt eine Geheimzahl und somit die Kindersicherung auf. Bitte an einem sicheren Ort aufbewahren.

Introduction

Many thanks for choosing Loewe and placing your trust in us.

By opting for Loewe, you have not only chosen a modern and technically innovative television, but also gone for timeless design, razor-sharp

picture quality, brilliant sound for film and music enjoyment as well as intuitive operation with the Loewe remote control, smart phone or tablet.

In short: Loewe stands for optimal home entertainment.

We wish you much pleasure with Premium Home Entertainment from Loewe and we are glad to have you as a customer.

With the aim of a safe and long-term fault-free use of the set, before putting the TV set into operation, please read the chapter **Safety/Warning** on the next page.

Table of contents

Introduction.....	10
Delivery specification	10
Documentation	10
Position of the rating plate	10
Safety/Warning.....	11
Remote control button mapping	13
Connections.....	14
Technical data	15
Environment.....	16
Disposal	16
Licences	16
Technical information	17
Possible installation options.....	17
Conformity/Manufacturer's declaration...	17
Imprint.....	17

Delivery specification

- TV set
- Instruction manual 1
- Wall mounting Loewe wall mount WM7
- Welcome Box:
 - Remote control assist with two alkaline batteries type AAA
 - Mains cable
 - Operating instructions 2 (these instructions)
 - Installation instructions wall mount WM7

Documentation

This part of the operating manual contains essential basic information. The device is commissioned and set up by means of the intuitive operation guide after the device has been switched on for the first time.

A detailed user handbook describing the functions and features of your new Loewe set can be downloaded in electronic form from the Loewe website.



The user handbook is updated regularly.

Please find a detailed user handbook here:

<https://my.loewe.tv/manuals/bild>

Einfach den QR-Code scannen.

Besuchen Sie unsere Homepage unter:

www.loewe.tv/en/support

Simply scan the QR code.

Visit our homepage under:

www.loewe-friends.de





Position of the rating plate

Labels with model number and operating voltage can be found on the back of the TV set.

Safety/Warning

For your safety, and to avoid unnecessary damage to your unit, please read and follow the safety instructions below.

Key

-  This symbol indicates risks caused by high voltages.
-  This symbol is to alert the user to other, more specific risks.
-  This symbol indicates dangers caused by the development of fire.
-  This symbol indicates dangers caused by sharp edges.

Do not remove set rear panel

Warning: When opening or removing the rear panel, there is the danger of electric shock and the risk of serious injury from high voltages.

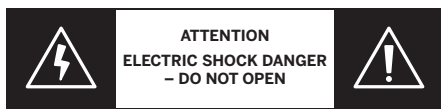

Never open the rear panel yourself. Leave repairs and servicing work on your TV set to qualified, authorised television technicians.

Please contact your dealer or our customer service.

Intended use and environmental conditions

 This TV set is intended exclusively for the reception and playback of picture and sound signals.

 The TV set is designed for dry rooms (living rooms and office spaces). It must not be used in rooms with a high level of humidity (e.g. bathroom, sauna), outdoors, in mobile homes or boats.

When using the set, make sure that it is protected from moisture (dripping and splashing water or condensation).

High humidity and dust concentrations lead to power leaks in the set. This can lead to danger of injury and damage to the set by electric tensions or a fire.

If you've brought the set from the cold into a warm environment, leave it off for around an hour due to the formation of condensation.

Do not place objects filled with liquid over the set. Protect the set from dripping and splashing water.

Candles and other open flames must be kept away from the set at all times to prevent the fire from spreading.



The materials we used in this device comply with all regulatory requirements. However, the migration of substances cannot be ruled out. We therefore

suggest you avoid permanent contact between food and the TV set.

Transport

 Improper handling during transportation can lead to damage to the display and risks of injury.

 The screen consists of glass or plastic and can break if handled improperly. At least two people are required to transport the set. Only transport the set in a vertical position.

No pressure should be applied to the glass or the plastic during transport. The correct unpacking of the set is shown in the operating manual 1.

To avoid damaging the mechanical structure of the TV set and the floor stand, remove the TV set from its base and move the two parts separately. When the TV set is set up in its new location, at least 2 people are required to reassemble it.

Transport lock

 Before you start the first installation, remove the transport safety screw be too guarantee the function of the kinematics!

Please refer the operating manual 1.

To avoid damaging the TV set during transportation, transport safety screw must be screwed back before moving the TV. Remove the transport safety screw before using the TV again!

Mains cable/power supply

 Unplug the power cord immediately from the mains socket if you notice something unusual, or the unit shows recurring malfunctions.

 Incorrect voltages can damage the set.

This set may only be connected to a mains power supply with the voltage and frequency indicated on the rating plate using the enclosed mains cable.

The mains power plug of the TV set must be easily accessible so that the set can be disconnected from the mains at any time.

When pulling the mains power plug out, do not pull the cable but the plug housing. The cables in the mains power plug could be damaged and cause a short circuit when plugged in again.

A mains power cable with a damaged insulation can lead to electric shock and presents a fire hazard. Never use a damaged mains cable.

Lay the mains cables so that they cannot be damaged. Do not tread on the mains cable.

The mains cable must not be kinked or laid over sharp edges.

If you use a portable multiple socket to connect the TV set, do not cascade several multiple sockets consecutively.

Air circulation and high temperatures

 Like any electronic device, your TV set requires air for cooling. If air circulation is impeded, it may result in a fire.

The ventilation slots on the rear panel of the set must therefore remain free. Please do not cover the set.

Wall mounting: Leave at least 10 cm of space all around the set at the side, above and below.

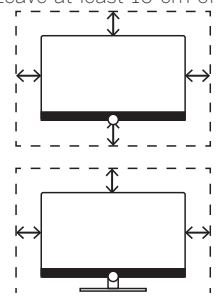



Table / stand foot: Leave at least 10 cm clear space around the set at the side and at the top.

Foreign objects

 Foreign objects inside of the set can lead to short circuits and fires.

Danger of injury and damage exists.

Therefore avoid metal parts, needles, paper clips, liquids, wax or similar passing through the ventilation slits of the rear panel into the interior of the set.

Should something get into the interior of the appliance, immediately pull out the mains power plug of the set and inform the customer service department for checking.

Installation

 Opting for an incorrect or wrongly mounted installation can lead to accidents. Rolling or falling sets can cause injuries or damage.

Loewe TV sets are specified for Loewe accessories. We strongly recommend the use of original Loewe installation options. Do not use any installation options that are not approved for your TV set!

Note the instructions regarding the mounting for the different possible installation options! A corresponding documentation is included with every Loewe product.

Check before the installation of the set, whether the final location with regard to the surface (pressure sensitivity) and stability (static) is designed for the load from the set! This applies in particular to high-gloss lacquered surfaces and surfaces made of real wood, real wood veneer and plastic surfaces.

Only place the TV set on a level, stable, horizontal base with table or stand foot!

The set should especially not protrude at the front when installing it in or on furniture.

Do not place the television set on cloth or other materials that may be located between television set and supporting furniture. Educate children about dangers of climbing on furniture to reach the television set or its controls.

The usual usage position of the TV set should be followed. The TV set can only be operated horizontally upright (A). The inclination can amount to a maximum of 10 degrees for wall mounting (B). The TV set must never be operated in portrait orientation, (C), horizontal (D) or over-head on the ceiling (E).

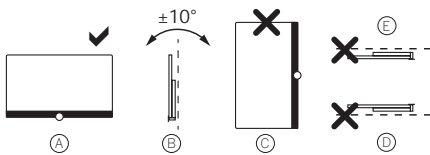

Position the set so that it is not exposed to direct sunlight and additional heating from radiators!

Do not place the TV in a location where vibrations can arise! This can lead to damage.

In the case of installation options for third-party manufacturers with a motor drive, it is to be ensured that the adjustment of the TV set does not occur manually. It is generally not advisable to use the installation options of other manufacturers with locking devices in certain positions.

When using accessories from third-party manufacturers, please ensure that you can adjust the TV set easily to the respective installation option.

When adjusting the TV set, ensure that the pressure applied to the set frame is not too great. Especially in large format displays, there is the danger of damaging the display.

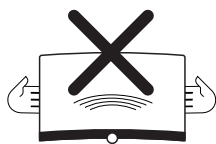

The mounting of a TV set on a holder according to the VESA standard requires **mandatory** use of the VESA adapter bolts. Otherwise, damage to the TV may result.

The Vesa adapter bolts must be attached to the TV set with a torque of circa 4 Nm. You can obtain these from your Loewe dealer (you can find further information found in the online user handbook).

Make sure that after unpacking and setting up the TV set the packaging material does not fall carelessly into the hands of children.

Please also note the disposal instructi-

ons for packaging and carton (see chapter **Environment/Disposal/Licences**).

Supervision



Do not let unsupervised children handle the TV set nor let them play in the immediate vicinity of the TV set!

The set could be knocked over, moved or pulled down from the stand surface and injure people.

Do not leave the TV set unattended when switched on!

Volume



Loud music can lead to hearing damage. Avoid extreme sound volume, especially over extended periods of time and when using headphones!

Thunderstorms



During thunderstorms, pull out the mains power plug and all connected antenna cables from the TV set!

If you have connected a network cable to the LAN port, remove this as well!

Electrical surges due to lightning strike can damage the set both via the antenna system and via the mains power supply.

Even in the case of prolonged absence, the mains power plug and all connected antenna cables should be disconnected from the TV set.

Cleaning and care/chemicals



Before cleaning, switch the TV set off using the mains power switch!



Damages caused by chemicals can lead to adverse effects and development of fire.

Never expose the set or accessories to aggressive (e.g. corrosive) chemicals such as alkalis or acids!

Only clean the TV set, the front screen and the remote control with a damp, soft, clean and colour neutral cloth, without any aggressive or scouring cleaning agents!

The loudspeaker panel of your TV set is textile-covered. Hoover the surface regularly with a soft brush attachment!

For contaminations or stains:

Moisten a soft, colour neutral cloth with detergent solution or commercially available stain remove and rub the stain gently away! You can also treat the stain directly with a commercial dry stain remover spray (hoover up the dust).

Do not moisten the covering fabric directly with detergent solution or stain remover (risk of stain circle formation)! Do not use solvents to clean the fabric!

Note the usage instructions of the manufacturer when using stain remover!

When cleaning loudspeaker panels which have been exposed to nicotine, there is an increased risk of stain circle formation.

Remote control button mapping

Depending on the application (TV / video / audio / photo / apps) and function (for example, DR +, EPG, PIP, Teletext, HbbTV etc.), the key assignment can deviate from the assignment described here (see corresponding chapter of the on-line user handbook).

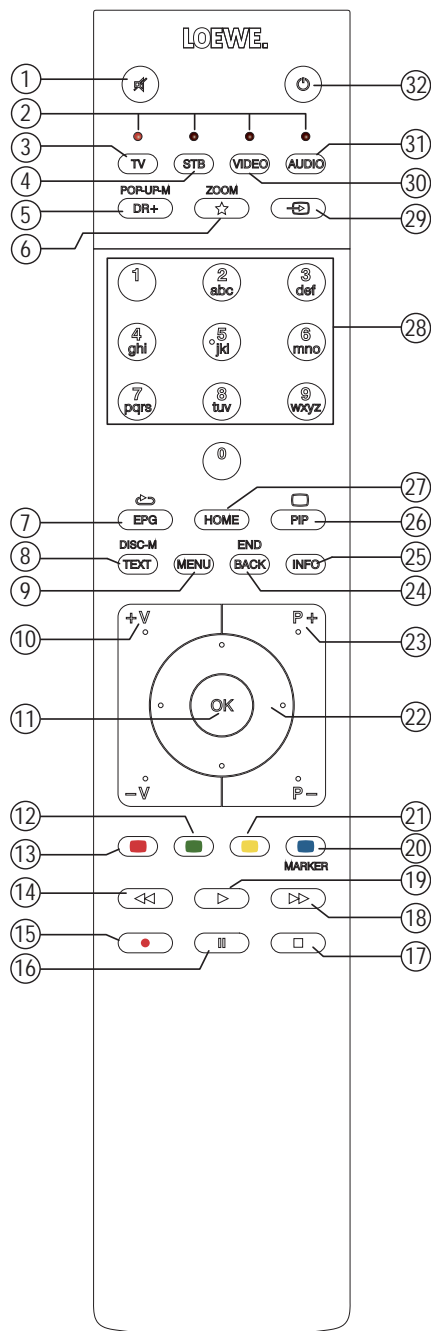

- ① Sound mute/on.
- ② LED display for currently operated device.
- ③ Call the TV mode.
- ④ Reassign remote control to SetTop-Box¹ (presetting: Apple TV).
- ⑤ Pressing briefly: Open the DR+ archive.
Pressing longer: Call timer.
- ⑥ Pressing briefly: Add current object to Home favourites.
Pressing longer: Call up App Gallery or Mimi Defined™¹ (3).
- ⑦ EPG (Electronic Programme Guide) on/off.
- ⑧ Teletext/MediaText² on/off.
- ⑨ Pressing briefly: Call menu options for the active operating mode.
Pressing longer: Call System settings.
- ⑩ **V+ / V-** increase/reduce volume.
- ⑪ Pressing briefly: Call channel list.
Pressing longer: Call expanded channel list.
In the menu: confirm/call up.
- ⑫ Green coloured key: screen on/off in Audio/Radio mode.
- ⑬ Red coloured key: call preferred value-added network service, if available².
- ⑭ Pressing briefly: skip backwards.
Pressing longer: winding backwards.
- ⑮ Pressing briefly: direct recording (with determination of recording duration).
Pressing longer: One Touch Recording.
- ⑯ Pause / Start/pause the timeshift television.
- ⑰ Stop / End timeshift (return to live image).
- ⑱ Pressing briefly: skip forwards.
Pressing longer: winding forwards.
- ⑲ Play / Start/continue timeshift television.
- ⑳ Blue coloured key: call channel menu options (selection of language/sound, subtitles or channel/video track).
- ㉑ Pressing briefly: Yellow coloured key: call history.
Pressing longer: Yellow coloured key: call last channel.
- ㉒ ▲ ▼ ◀ ▶ Navigation on the user interface, select objects.
In the menu / lists: select/set.
- ㉓ **P+ / P-** next/previous channel.
- ㉔ Pressing briefly: step / level back.
Pressing long: close all displays.
- ㉕ Press briefly during an on-screen display: info display. Info text appropriate to the content that can assist you further, should you have any questions about your TV set.
Press briefly, without on-screen display: access status display. With status display open and repeatedly pressing the key call the detailed information on the broadcast.
Press longer: show key explanation.
- ㉖ PIP (picture in picture) on/off.
- ㉗ Call up the Home view.
- ㉘ Select channels with numeric buttons directly.
In the menu: enter numbers or letters.
- ㉙ Call Sources.
- ㉚ Reassign remote control to video device¹ (presetting: BluTech Vision 3D).
- ㉛ Call radio mode (standard assignment)¹.
- ㉜ Switches the TV set on (mains switch must be turned on) or switches to standby mode.
Press briefly while TV set is switched on: TV set and all CEC-enabled devices connected to the HDMI ports will be switched off to standby (System Standby).

¹ The assignment of these keys can be changed. The description refers to the standard setting. The factory setting of the keys can vary depending on the firmware version of the remote control.

² Depending on the settings HbbTV mode on/off, start behaviour of HbbTV station (**Systemeinstellungen** → **Bedienung** → **weitere...** → **HbbTV**).

³ Default assignment for the long key press: Mimi-Defined™ on/off (if Mimi-Defined™ is activated on the TV set), otherwise call up App Gallery.

Position and function of the connections (bild s.77)

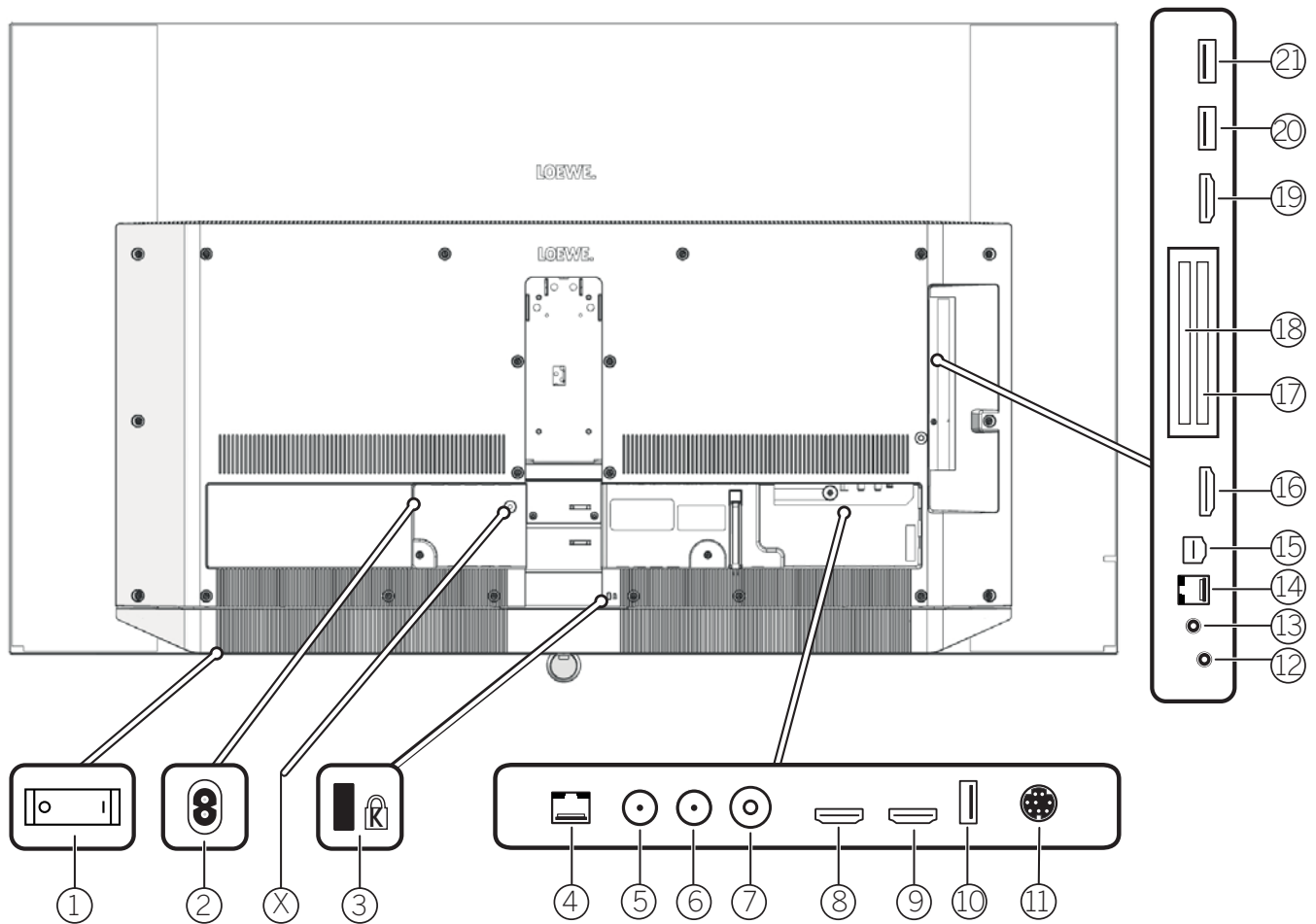

- | | | |
|---|---|--|
| <p>① Mains switch</p> <p>② AC IN - Mains connection
Mains socket – 220-240 V ~ 50 / 60 Hz</p> <p>X Transport lock for kinematics
(please remove screw)</p> <p>③ Kensington lock slot</p> <p>④ LAN - Network connection
RJ-45 – Ethernet / Fast Ethernet</p> <p>⑤ ANT SAT 1 - Satellite antenna
(Sat tuner 1) DVB-S/S2
F socket – 75 Ohm / 13/18 V / 500mA</p> <p>⑥ ANT SAT 2 - Satellite antenna
(Sat tuner 2) DVB-S/S2
F socket – 75 Ohm / 13/18 V / 500mA</p> <p>⑦ ANT TV - Antenna/cable analogue /
DVB-T / T2 / DVB-C
IEC socket – 75 Ohm / 5 V / 80mA</p> | <p>⑧ HDMI 1 - HDMI input 1^①
(with Audio Return Channel)
HDMI – Digital Video IN/Audio IN/OUT</p> <p>⑨ HDMI 2 - HDMI input 2^①
HDMI – Digital Video IN/Audio IN</p> <p>⑩ USB 3.0 - USB connection
USB type A – USB 3.0 (max. 2A^④)</p> <p>⑪ MOTOR UNIT - rotating stand control</p> <p>⑫ AUDIO OUT/TOSLINK - Audio output
(analogue/digital)^③
Jack 3,5 mm (analogue) L/R
Mini Toslink (digital)</p> <p>⑬ HEADPHONE - Headphone connection
Jack 3,5 mm – Headphones 32–200 Ohm</p> <p>⑭ RS-232C - Serial interface^② – (RJ12)</p> | <p>⑮ AV - Center IN^②
Micro AV socket</p> <p>⑯ HDMI 3 - HDMI input 3^①
HDMI – Digital Video IN/Audio IN</p> <p>⑰ COMMON INTERFACE -CI slot 1
(standard V1.4)</p> <p>⑱ COMMON INTERFACE -CI slot 2
(standard V1.4)</p> <p>⑲ HDMI 4 - HDMI input 4^①
HDMI – Digital Video IN/Audio IN</p> <p>⑳ USB 2.0 - USB connection
USB type A – USB 2.0 (max. 2A^④)</p> <p>㉑ USB 3.0 - USB connection
USB type A – USB 3.0 (max. 2A)</p> |
|---|---|--|

^① Before connecting an external device, please be aware that the individual HDMI ports can work with a range of different signals, see online User handbook, chapter **Technical data**, section **bild (across sets) – Signals via HDMI/AV (PC IN)**.

^② The adaptor is available as an accessory from your dealer.

^③ The analogue or digital output signal at the AUDIO OUT connector cannot be used simultaneously.

^④ The maximum current of 2A is only accessible if one USB port is used. If both USB ports are in use, the maximum current is divided between them.

Technical data (bild s.77)

Changes of technical data and design of the equipment reserved.

Loewe device type:		bild s.77
Part number:		60420D50
EU energy efficiency class:		see enclosed energy label or under www.loewe.tv/int/support
Screen diagonal:		195 cm/77 inch
Power consumption On-Mode (max.) (Audio output 1/8 of the maximum value):		550 W
Power consumption On-Mode (home): Energy consumption:		see enclosed energy label or under www.loewe.tv/int/support
Power consumption quick start mode:		60,0 W
Power consumption Standby Mode/ network standby mode: when set is switched off:		0,36 W / 1 W ¹ 0 W
Picture format / Resolution:		Ultra HD 3840 x 2160 px / 16:9
Display technology:		OLED (WRGB Pixel)
Device dimensions without stand (W ² x H x D):		173,1 x 102,3 x 7,3 cm
Weight without stand (approximate):		37,0 kg
Ambient temperature:		5° C – 35° C
Relative humidity (non-condensing):		20 – 80%
Air pressure:		800 – 1114 hPa (0 – 2000 m über NN)
Chassis designation:		SL512
Power supply:		220 V – 240 V / 50 – 60 Hz
Tuner:	terr./cable: Satellite:	VHF/Hyperband/UHF 4 levels: 13/18V/22kHz / 16 levels: DiSEqC 1.0 / single-cable system: EN 50494
Bereich:	terr./cable: Satellite:	Terr./Kabel: 45 MHz up to 860 MHz Satellite: 950 MHz up to 2150 MHz
Channel storage locations incl. AV and radio:		6000
TV standards:	analogue: digital:	B/G, I, L, D/K, M, N DVB-T/T2, DVB-C, DVB-S/S2 (UHD via DVB to max. 60 Hz)
Colour standards:		SECAM, PAL, NTSC, NTSC-V, PAL-V (60 Hz)
Sound formats:	analogue (FM): analogue (NICAM): digital (MPEG):	Mono, Stereo, Dual channel Mono, Stereo, Dual channel Mono, Stereo, Dual channel, PCM, Dolby Digital, Dolby Digital Plus, Dolby Digital Pulse, Dolby Virtual Speaker, Dolby Pro Logic II, Dolby TrueHD, Dolby MS11
Audio output power (sine / music):		2 x 30W / 2 x 60W
Acoustic speaker concept:		Soundbar with 10 drivers (active and passive)
Teletext:		TOP / FLOF / HiText (Level 2.5)
Page memory:		2000
LAN:	Standards supported:	10 Mbit/sec Ethernet (10Base-T)/100 Mbit/sec Fast Ethernet (100Base-T)
WLAN:	Standards supported: Power/Frequency range: Types of encoding that are supported:	IEEE 802.11a/b/g/n, 802.11ac Maximum power <100 mW at 2400-2483,5 MHz and 5150-5725 MHz WEP 64 and 128 Bit (ASCII and HEX), WPA PSK, WPA2 AES
Bluetooth:	Power/Frequency range: Bluetooth protocols:	Maximum power <10 mW at 2,4 GHz A2DP SRC, A2DP SNK, HID
Home networking standard:		Universal Plug and Play Audio / Video (UPnP AV)
Formats supported ³ :	Bilder: Audio: Video:	JPEG, JPEG progressive (max. resolution 3840x2160), PNG MP3, M4A (AAC LC), WMA (ohne lossless), FLAC, WAV (PCM), Ogg Vorbis AVI (MPEG-1/2, XviD, Dolby Digital, MP3), WMV (WMV9, VC-1, WMA9, WMA Pro), MP4 (XviD, H.264/MPEG-4 AVC, AAC LC), MOV (H.264/MPEG-4 AVC, AAC LC), MKV (H.265/HEVC, H.264/MPEG-4 AVC, Dolby Digital), FLV (H.264/MPEG-4 AVC, H.263, MP3, AAC LC), MPG (MPEG-1, MPEG Audio), TS/PS (MPEG-2, H.264/MPEG-4 AVC, MPEG2 Audio, Dolby Digital), VOB (MPEG-2, MPEG2 Audio, Dolby Digital) H.264/MPEG-4 AVC up to Profil High (Level 4.2) H.264/H.265 compatible with Dolby Vision/HDR10/HLG

¹ (WoL/WoWLAN max.).

² The width of the TV set can be increased by up to 9,0 mm depending on the type of TV set in the area of the side-mounted Loewe brand label.

³ For the playability of the individual formats no guarantee can be given.

Environment

Power consumption

Your TV set is equipped with an eco-standby power supply. In the standby mode, the power consumption drops to low power (see chapter **Technical data**). If you want to save even more energy then switch the device off with the mains switch. Please also note that the EPG data (Electronic Programme Guide) is lost and possibly programmed timer recordings **cannot** be carried out by the TV set.

The TV set will be completely separated from mains only when you unplug the mains cable.

The power consumed by the TV set during operation depends on the energy efficiency preset in the initial installation or on the setting in the system settings. To achieve the values specified in the technical data, it is necessary to deactivate the settings "Wake-on-LAN", "Mobile Recording" and "Quick Start". If you activate these comfort functions, the annual energy consumption will not increase by more than 20%.

If you activate the automatic dimming, your TV picture will adapt to the ambient brightness. This reduces the power consumption of the TV set.

Automatic shutdown

If the TV is not operated for 4 hours (adjustment of volume, programme change, etc.) the TV will automatically switch to stand-by mode to save energy. A prompt to terminate this shutdown process appears one minute before the 4 hours expire.

By default, the automatic shut-off is active in the energy efficiency mode **Home-Mode/Personal-Mode, Premium-Mode**.

Automatic shutdown does not occur when using the radio without screen display (screen off).

Disposal

You have chosen a very high-value and durable product.

Packaging and cardboard

The disposal of the packaging will be gladly handled for you by your specialist dealer. If you dispose of the packaging yourself, dispose of the packaging in sorted waste disposal and according to the local disposal regulations. Place cardboard and paper in the waste paper, foils and polystyrene in the recyclable waste collection.

The set



Your Loewe product is made with quality materials and components that are recyclable and reusable.

This symbol means that electrical and electronic equipment incl. cables must be disposed of separately from household waste at the end of their service life.

You can return your old set for free at designated recycling centres, or at your dealer, if you buy a similar new device.

Additional details about returns (even for non-EU countries) are also available from your local government. They make an important contribution to the protection of our environment.

The Batteries



The original equipment batteries do not contain harmful substances such as cadmium, lead or mercury.

Used batteries should not be disposed of in household waste. Dispose of used batteries free of charge in the collection containers set up at the dealer or at the public collection points.

Licenses

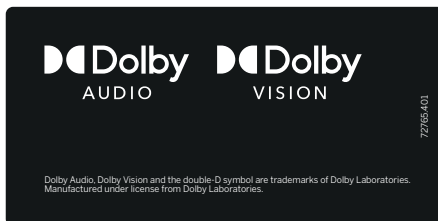

Dolby, Dolby Audio, Dolby Vision and the double-D symbol are trademarks of Dolby Laboratories Licensing Corporation. Manufactured under license from Dolby Laboratories. Confidential unpublished works.

Copyright © 2003-2015 Dolby Laboratories. All rights reserved.

This set contains a software which is partly based on the work of the Independent JPEG Group.

This product includes software developed by the OpenSSL Project for use in the OpenSSL Toolkit (<http://www.openssl.org/>).

This software is provided by the OpenSSL project "as is" and any expressed or implied warranties, including, but not limited to, the implied warranties of merchantability and fitness for a particular purpose are disclaimed. In no event shall the OpenSSL project or its contributors be liable for any direct, indirect, incidental, special, exemplary, or consequential damages (including, but not limited to, procurement of substitute goods or services; loss of use, data, or profits; or business interruption) however caused and on any theory of liability, whether in contract, strict liability, or tort (including negligence or otherwise) arising in any way out of the use of this software, even if advised of the possibility of such damage.

This product includes cryptographic software written by Eric Young (ey@cryptsoft.com).

This product includes software written by Tim Hudson (tjh@cryptsoft.com).

This product contains software which was developed by third parties and / or software which is subject to GNU General Public License (GPL) and/or GNU Lesser General Public License (LGPL). You can pass on and modify them in accordance with Version 2 of the GNU General Public License or optionally every later version which is published by the Free Software Foundation.

The publication of this programme by Loewe is carried out WITHOUT ANY GUARANTEE OR SUPPORT, particularly without an implicit guarantee concerning MARKET MATURITY or the USABILITY FOR A SPECIFIC PURPOSE. Details can be found in the GNU General Public License. You can obtain the software via the Loewe customer service department.

The GNU General Public License can be downloaded from:

<http://www.gnu.org/licenses/>.

Technical information

About the OLED screen

The TV set with OLED screen you have purchased satisfies the most rigorous quality requirements and has been inspected with respect to pixel errors.

Despite of thorough care when manufacturing the display, it cannot be 100% guaranteed that no subpixel defects will occur due to technical reasons.

Please understand that these types of effects, as long as they are within the limits specified in the standard (ISO 9241-307, fault class II), cannot be considered as a device defect in terms of the guarantee.

Organic Light Emitting Diodes are an image technology based on self-luminous pixels that offer clear benefits in terms of image quality and performance.

Under certain conditions, persistent, one-sided loads on the OLED material can result in persistence image faults which are irreversible.

Residual image issues can arise by using static image content over a longer period, such as static images, subtitles or ticker displays, looping dia-shows or video sequences, static displays serving as presentation monitors or with video games, black bars in some screen formats.

These residual image issues are not defects within the meaning of the warranty.

To minimise such issues, Loewe has developed

a special algorithm for detecting image content. If static images are displayed for too long, the TV set automatically switches to a screen-friendly contrast mode. After a new user operation, the device immediately returns to its normal state. In addition, menu insertions are gradually reduced or displayed transparently after one minute.

Under normal viewing conditions, such residual image issues do not arise.

Information about connected USB hard drives

Switching off the TV set with the mains switch during operation or an inadvertent disruption to the power supply (e.g., power failure) can cause damage to the hard disk file system and hence loss of the recorded broadcasts.

Never ever disconnect the USB storage device from the TV set during a copy process. Before switching off the set with the mains switch, we recommend you to switch it to standby mode.

If, contrary to expectation, you are still experiencing problems with the operation of the hard drive, you can first carry out a test. In addition, a formatting of the hard disk can be remedy. In the process, however, all content on the hard disk is deleted. You can find the corresponding menu items under **System settings → Control → more ... → Hard disks**.

Loewe are not liable for the loss of data on the integrated hard disk of your TV set. To avoid

data loss, we recommend copying important recordings to an external storage medium.

Software-Update

It is possible to update the software on your Loewe TV set. In the software update (package update) all the software releases in the TV set are scanned and updated as required.

Current software versions can be downloaded from the Loewe Internet site (see below) and installed on your TV set using a USB stick.

If your TV set is connected to the Internet, the TV set can be updated directly via the Internet.

For more information on the software update, please refer to the user handbook which can be downloaded from the Loewe Internet site.

Notes on Kinematics

The Loewe TV set is equipped with a kinematics that moves the TV set upwards or downwards when switching it on and off, whereby the speaker cover is visible or is hidden.

Please make sure that there is no externally applied force opposing the movement. You have the option to fix the position of the kinematics from the menu, or disable the function.

Possible installation options

You can use the following Loewe installation options listed for your TV set.

Do not use any installation options that are not approved for your TV set.

Item number	Name of the installation option
72730001	Loewe wall mount WM7
60805D00	Loewe table stand motor s.77
60804D00	Loewe floor stand motor s.77

Conformity / Manufacturer's declaration



Loewe Technology hereby declares that this product meets the essential requirements and other relevant provisions of

Directive 2014/53/EU and all applicable EU directives.

In the frequency range 5150 to 5350 MHz, this TV set is restricted to indoor use in the following countries: Belgium, Bulgaria, Denmark, Germany, Estonia, Finland, France, Greece, Ireland, Italy, Croatia, Latvia, Lithuania, Luxembourg, Malta, Netherlands, Austria, Poland, Portugal, Romania, Sweden, Slovakia, Slovenia, Spain, Czech Republic, Hungary, United Kingdom, Cyprus.

You can find the complete declaration of conformity in the product selection at:

www.loewe.tv/en/support

Imprint

Loewe Technology GmbH
Industriestraße 11
D-96317 Kronach
www.loewe.tv

Printed in Germany

Editorial date 09/20-1.0 MJ/JK/SB

© Loewe Technology GmbH, Kronach

The information in this document is subject to change without notice and does not constitute any obligation on the part of Loewe Technology GmbH.

All rights including translation, technical modifications and errors reserved.



The key number **3001** invalidates an identification number and thus the parental lock. Please keep it in a safe place.

Préambule

Nous vous remercions de la confiance que vous nous témoignez en choisissant un appareil Loewe.

Vous avez fait le choix de l'innovation technologique et de la qualité allemande au service d'un téléviseur moderne, d'un design intemporel,

d'une netteté d'image incomparable, d'un son brillant pour vos moments de musique et de cinéma, ainsi que d'un pilotage intuitif depuis votre

télécommande Loewe, votre smartphone ou votre tablette. Court : Loewe est la marque du Home-Cinéma par excellence.

Nous vous souhaitons beaucoup de plaisir avec cet ensemble Home-Cinéma Premium signé Loewe, et sommes heureux de vous compter parmi nos clients.

En vue d'une utilisation sûre et correcte à long terme de l'appareil, veuillez lire le chapitre **Consignes de sécurité / avertissement** avant sa mise en service.

Contenu

Préambule	18
Contenu de la livraison	18
Documentation	18
Emplacement de la plaque signalétique	18
Consignes de sécurité / avertissement	19
Touches de la télécommande	21
Connexions	22
Caractéristiques techniques	23
Environnement	24
Élimination	24
Licences	24
Notes techniques	25
Possibilités d'installation	25
Conformité / Déclaration du fabricant	25
Mentions légales	25

Contenu de la livraison

- Téléviseur
- Mode d'emploi 1
- Montage mural Loewe wall mount WM7
- Welcome Box:
 - Télécommande assistée avec deux piles Alcaline type AAA
 - Câble secteur
 - Mode d'emploi 2 (cette guide)
 - Instructions de montage wall mount WM7

Documentation

Cette partie du présent mode d'emploi contient des informations de base essentielles. La mise en service et la configuration/réglage du téléviseur s'effectue par commande intuitive après la première mise en marche de l'appareil.

Vous pouvez télécharger sous format électronique sur le site web Loewe un manuel utilisateur détaillé, qui décrit les fonctions et les caractéristiques de votre nouvel appareil Loewe.



Le guide de l'utilisateur fait l'objet de mises à jour régulières.

Votre guide de l'utilisateur détaillé est disponible au téléchargement à l'adresse:

<https://my.loewe.tv/manuals/bild>

Il vous suffit de scanner le code QR.

S'il vous plaît visitez notre site Web::

www.loewe.tv/fr/support
pour la France, ou

www.loewe.tv/be-fr/support
pour la Belgique.

Le forum web officiel de Loewe::

www.loewe-friends.de

Emplacement de la plaque signalétique

L'autocollant avec le numéro de modèle et la tension se trouvent à l'arrière du téléviseur.

Consignes de sécurité / avertissement

Pour votre sécurité et afin de prévenir tout endommagement inutile de l'appareil, veuillez lire et respecter les instructions de sécurité suivantes.

Légende



Ce symbole attire l'attention sur les risques électriques liés à des tensions élevées.



Ce symbole doit attirer l'attention de l'utilisateur sur divers risques plus spécifiques.



Ce symbole attire l'attention sur d'éventuels risques d'incendie.



Ce symbole attire l'attention sur les dangers liés à des bords tranchants.

Ne pas enlever le panneau arrière de l'appareil

Mise en garde: En ouvrant ou en enlevant le panneau arrière de l'appareil, il existe un risque d'électrocution et par conséquent un risque de blessures graves liées à des tensions électriques élevées..

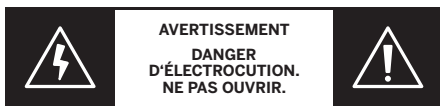

Vous ne devez en aucun cas enlever le panneau arrière du téléviseur par vous-même. Confiez exclusivement vos travaux de réparation et de maintenance de votre téléviseur à des techniciens agréés.

Adressez-vous à votre revendeur ou à votre service après-vente.

Intended use and environmental conditions



Ce téléviseur est exclusivement destiné à la réception et à la lecture de signaux images et sonores.



Le téléviseur est conçu pour des locaux secs (locaux d'habitation ou de bureau). Il ne doit pas être utilisé dans des pièces à forte humidité (par exemple, salle de bain, sauna), à l'extérieur, dans des maisons mobiles ou des bateaux.

Lors de l'utilisation de l'appareil, veillez à ce qu'il soit protégé de l'humidité (gouttes et éclaboussures d'eau ou condensation).

La haute humidité et les concentrations de poussière peuvent entraîner des courants de fuite dans l'appareil. Cela pourrait entraîner un risque de blessures ou endommager l'appareil suite à des tensions ou provoquer un incendie.

Si vous faites passer l'appareil du froid dans un environnement chaud, laissez-le reposer pendant env. une heure en raison de l'éventuelle formation de con-

densation d'humidité.

Ne placez pas d'objets remplis de liquide sur l'appareil. Protégez l'appareil contre les gouttes et les éclaboussures d'eau.



Les bougies et d'autres flammes ouvertes doivent toujours être tenues à l'écart de l'appareil pour éviter la propagation du feu.

Les matériaux utilisés dans cet appareil sont conformes aux normes actuelles. Cependant une « évolution » de certaines substances n'est pas exclue. Par conséquent, évitez tout contact permanent avec des aliments.

Transport



Une mauvaise manipulation lors du transport peut endommager l'écran et entraîner des risques de blessures.



L'écran est réalisé en verre ou en plastique et peut se briser en cas de manipulation incorrecte.

Deux personnes sont nécessaires pour transporter l'appareil. Ne transportez l'appareil qu'en position verticale.

Le verre ou le plastique ne doit subir aucune pression pendant le transport.

La procédure de déballage de l'appareil est décrite dans le manuel d'utilisation 1.

Pour éviter d'endommager la structure mécanique du téléviseur et du support au sol, détachez le téléviseur du pied pour le transport et déplacez les deux parties séparément. Si l'unité doit être installée dans un nouveau lieu, au moins deux personnes sont nécessaires pour le remontage.

Sécurité au niveau du transport

La vis de blocage destinée au transport doit absolument être retirée avant la première mise en service afin de préserver la fonction cinématique!

Observez ici le mode d'emploi 1.

Pour éviter d'endommager le téléviseur pendant le transport, la vis de sécurité de transport doit être révisée avant de déplacer le téléviseur. Retirez la vis de sécurité pour le transport avant de réutiliser le téléviseur !

Câble secteur/alimentation électrique



Débranchez immédiatement le cordon d'alimentation de la prise de courant si vous remarquez quelque chose d'inhabituel, ou si l'appareil présente des défaillances récurrentes.



Des tensions incorrectes peuvent endommager l'appareil.

Cet appareil doit être branché uniquement à un réseau électrique conforme au type de tension et de fréquence indiqués sur la plaque signalétique au moyen du câble d'alimentation fourni.

La fiche secteur du téléviseur doit être facilement accessible afin de pouvoir le débrancher à tout instant.

Lorsque vous débranchez la fiche de secteur, ne tirez pas sur le câble mais sur le boîtier de la fiche. Les câbles dans la fiche de secteur peuvent être endommagés et provoquer un court-circuit.

Un câble d'alimentation dont l'isolation est endommagée présente un risque d'électrocution et peut provoquer un incendie.

N'utilisez en aucun cas un cordon d'alimentation endommagé.

Posez le câble secteur de façon à ce qu'il ne puisse pas être endommagé. Ne marchez pas sur le câble secteur.

Ce câble ne doit être ni plié ni posé sur des arêtes vives.

Si vous utilisez une prise multiple portable pour connecter le téléviseur, ne mettez pas plusieurs prises multiples en cascade les unes derrière les autres.

Circulation d'air et hautes températures



Comme tout appareil électronique, votre appareil a besoin d'air pour refroidir. L'obstruction de la circulation de l'air peut causer des incendies.

Les grilles d'aération à l'arrière de l'appareil doivent donc toujours rester libres d'accès. Veuillez ne pas couvrir l'appareil.

Montage mural : Veuillez à laisser au moins 10 cm d'espace libre sur les côtés et sur le dessus autour de l'appareil afin de permettre la circulation de l'air.

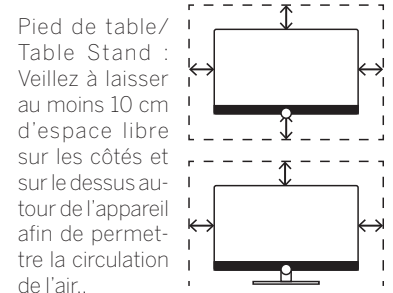

Corps étrangers



Les corps étrangers risquent de provoquer des court-circuits dans l'appareil qui peuvent donner lieu à un incendie.

Risque de blessures ou de dommages matériels.

Veillez à ce qu'aucun corps étranger (pièces métalliques, clous, agrafes de bureau, liquides, cires ou autres substances) ne pénètre dans l'appareil par la grille d'aération arrière.

Si toutefois quelque chose s'était introduit dans l'appareil, débranchez immédiatement la fiche secteur de l'appareil, appelez le service après-vente pour une vérification.

Installation



Une option d'installation incorrecte ou un mauvais positionnement peut être source d'accident. Des appareils qui tombent ou basculent risquent d'entraîner des blessures ou des dommages matériels.

Les téléviseurs Loewe ont été spécialement conçus pour fonctionner avec les accessoires Loewe. Nous vous recommandons l'utilisation exclusive des options et modalités d'installation Loewe.

Utilisez exclusivement des solutions d'installation Loewe pour votre téléviseur.

Respectez les instructions de montage pour les différentes options d'installation. Une documentation correspondante accompagne chaque appareil Loewe.

Veuillez vérifier avant l'installation de l'appareil si l'emplacement final est adapté pour supporter la charge de l'appareil au regard de sa surface (sensibilité à la pression) et la stabilité (statique).

Cela concerne en particulier les surfaces vernies haute brillance et les surfaces en bois véritable, plaquées bois et surfaces PVC.

Posez le téléviseur avec le pied de table ou le pied d'appui uniquement sur un support plat, stable et horizontal. L'appareil ne devrait pas dépasser du ou des meubles sur lesquels il est posé.

Ne pas placer le téléviseur sur du tissu ou d'autres matériaux qui se trouvent entre la table ou le pied-support et le meuble.

Dites à vos enfants de ne pas grimper sur un meuble pour atteindre un téléviseur ou les éléments de commande.

Placer le téléviseur dans la position habituelle d'utilisation. Le téléviseur doit être uniquement utilisé en position horizontale (A). Son inclinaison pour le cas d'un montage mural ne doit pas dépasser 10 degrés (B). Le téléviseur doit être uniquement utilisé en position horizontale (C), il ne doit en aucun cas fonctionner en position verticale, (D) couchée ou (E) à l'envers.

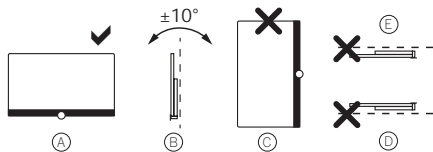

Installez l'appareil de manière à ce qu'il ne soit pas directement exposé aux rayons du soleil et aucune chauffe supplé-

mentaire par les corps chauffants.

Ne placez pas le téléviseur à un endroit où peuvent survenir des secousses. Cela peut entraîner des dommages.

Si les solutions d'installation d'autres fabricants sont équipées d'une commande motorisée, la modification de disposition du téléviseur ne doit pas être exécutée manuellement. Il n'est pas recommandé d'utiliser des solutions d'installation d'autres fabricants avec verrouillage de certaines positions.

Il n'est pas recommandé d'utiliser des solutions d'installation d'autres fabricants avec verrouillage de certaines positions.

Lorsque vous modifiez le positionnement du téléviseur, veillez à ce que la pression exercée sur le cadre de l'appareil ne soit jamais trop élevée.

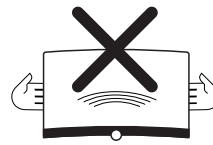

L'écran, en particulier les grands formats, pourrait être endommagé.

L'installation d'un téléviseur sur un support selon la norme VESA requiert **obligatoirement** l'utilisation des boulons d'adaptation Vesa. L'inobservation de cette consigne peut endommager le téléviseur.

Les boulons de l'adaptateur Vesa doivent être fixés au dos du téléviseur à l'aide d'un couple d'env. 4 Nm. Vous pouvez vous les procurer auprès de votre distributeur Loewe (pour en savoir plus, consultez le guide de l'utilisateur en ligne).

Veillez une fois le téléviseur déballé et mis en place à ce que le matériel d'emballage ne tombe pas entre les mains des enfants par inadvertance.

Observez les indications relatives à la mise au rebut pour l'emballage et le carton (voir le chapitre **Environnement / Élimination / Licences**).

Surveillance



Ne laissez pas les enfants manipuler l'appareil ou jouer à proximité immédiate de l'appareil sans surveillance.

L'appareil peut être renversé, repoussé ou retiré du support et blesser des personnes.

Ne laissez pas le téléviseur allumé sans surveillance.

Volume



Une musique forte peut entraîner des troubles de l'audition. Évitez les volumes extrêmes, en particulier pour des périodes prolongées ou quand vous utilisez un casque.

Orages



Par temps orageux, débranchez la fiche secteur et toutes les antennes raccordées au téléviseur.

Si vous avez branché un câble réseau sur la prise LAN, débranchez-le également !

Les surtensions provoquées par la foudre peuvent endommager l'appareil, tant par l'intermédiaire du système d'antenne que par le réseau électrique.

En cas d'absence prolongée, la fiche secteur et toutes les antennes raccordées à l'appareil doivent être débranchées.

Nettoyage et entretien/ produits chimiques



Éteignez le téléviseur avec l'interrupteur avant le nettoyage.



Des dommages liés à l'utilisation de produits chimiques peuvent entraîner des risques d'incendie ou de chocs électriques.

Pour cette raison, n'exposez ni l'appareil ni ses accessoires à des produits chimiques agressifs (ou corrosifs) comme les lessives alcalines ou les acides.

Pour le nettoyage du téléviseur, de l'écran et de la télécommande, utilisez uniquement un chiffon doux, propre, humide et de couleur neutre, sans aucun produit de nettoyage puissant ou récurant.

La surface des haut-parleurs de votre téléviseur est recouverte d'une matière textile. Aspirez régulièrement cette surface au moyen d'un embout brosse doux.

Pour l'élimination des salissures ou des taches :

Humidifiez un chiffon doux de couleur neutre avec une lessive ou un détachant domestique liquide vendu dans le commerce et frottez délicatement pour éliminer la tache. Il est également possible de traiter la tache directement avec un spray antitaches sec conventionnel (aspirer ensuite la poudre).

N'humidifiez pas directement le tissu qui recouvre les haut-parleurs avec de la lessive ou du détachant liquide (risque de formation d'auréoles). N'utilisez pas de solvant pour nettoyer le tissu.

Veuillez respecter le mode d'emploi des produits détachants.

Lors du nettoyage de taches dues à la nicotine, il existe un risque élevé de formation d'auréoles.

Position et fonction des connexions (bild s.77)

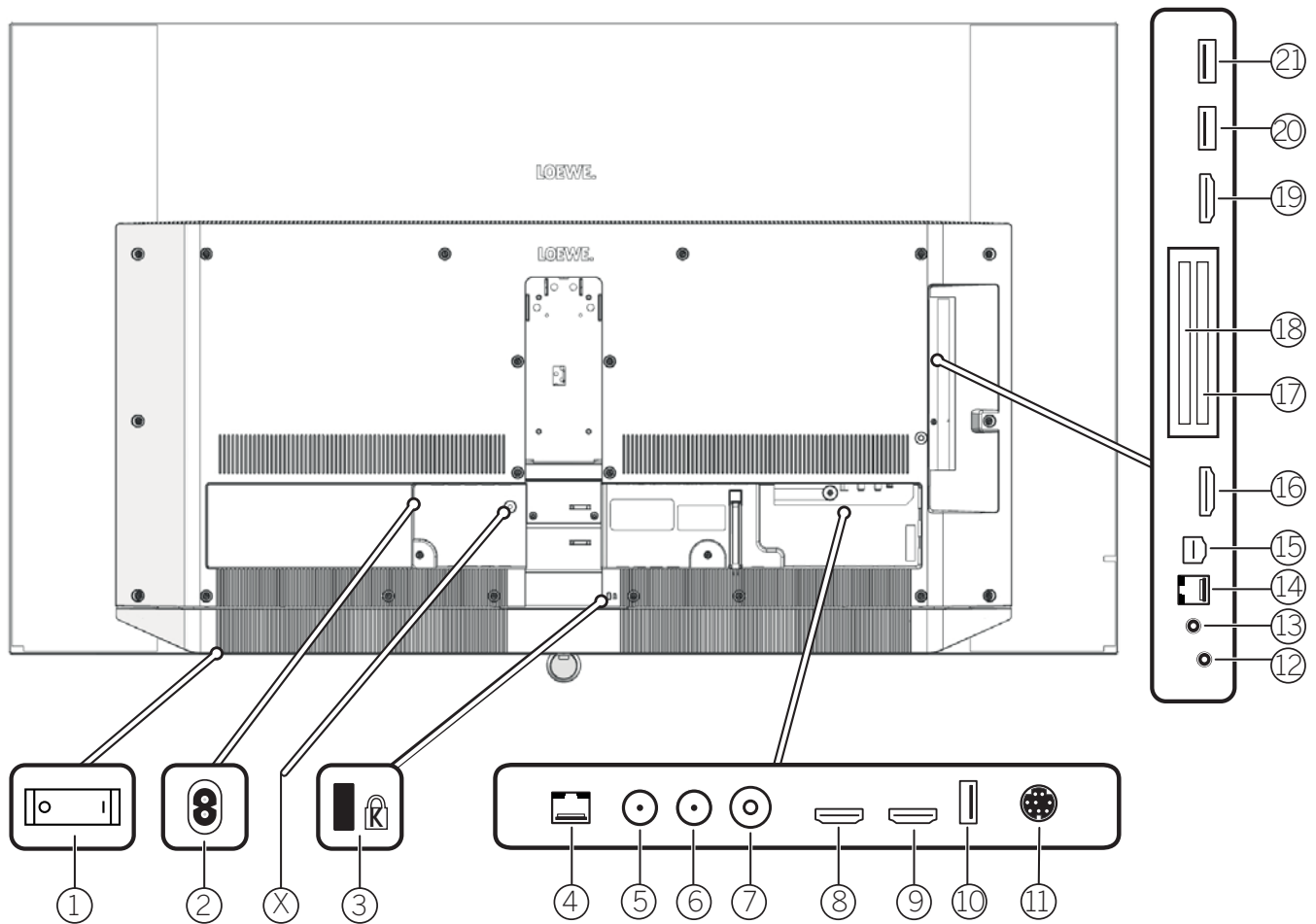

- | | | |
|---|---|---|
| <p>① Interrupteur général</p> <p>② AC IN - Raccordement secteur
Prise réseau – 220-240 V ~ 50 / 60 Hz</p> <p>X Verrouillage de transport pour cinématique
(détacher la vis)</p> <p>③ Enregistrement pour verrou Kensington</p> <p>④ LAN - Connexion au réseau
RJ-45 – Ethernet / Fast Ethernet</p> <p>⑤ ANT SAT 1 - Antenne satellite
(récepteur satellite 1) DVB-S/S2
Prise F – 75 Ohm / 13/18 V / 500mA</p> <p>⑥ ANT SAT 2 - Antenne satellite
(récepteur satellite 1) DVB-S/S2
Prise F – 75 Ohm / 13/18 V / 500mA</p> <p>⑦ ANT TV - Antenne / câble analogique /
DVB-T/T2 / DVB-C
Prise IEC – 75 Ohm / 5 V / 80mA</p> | <p>⑧ HDMI 1 - Entrée HDMI 1 ^①
(avec Audio Return Channel)
HDMI – Digital Video IN/Audio IN/OUT</p> <p>⑨ HDMI 2 - Entrée HDMI 2 ^①
HDMI – Digital Video IN/Audio IN</p> <p>⑩ USB 3.0 - Prise USB
USB type A – USB 3.0 (max. 2A ^④)</p> <p>⑪ MOTOR UNIT - Commande du pied pivotant</p> <p>⑫ AUDIO OUT/TOSLINK - Sortie du son
(analogique/numérique) ^③
Jack 3,5 mm (analogique) L/R
Mini-Toslink (numérique)</p> <p>⑬ HEADPHONE - Prise casque
Jack 3,5 mm – Casque 32–200 Ohm</p> <p>⑭ RS-232C - Interface sérielle ^② – (RJ12)</p> | <p>⑮ AV - Center IN ^②
Prise Micro AV</p> <p>⑯ HDMI 3 - Entrée HDMI 3 ^①
HDMI – Digital Video IN/Audio IN</p> <p>⑰ COMMON INTERFACE - CI slot 1
(standard V1.4)</p> <p>⑱ COMMON INTERFACE - CI slot 2
(standard V1.4)</p> <p>⑲ HDMI 4 - Entrée HDMI 4 ^①
HDMI – Digital Video IN/Audio IN</p> <p>⑳ USB 2.0 - Prise USB
USB type A – USB 2.0 (max. 2A ^④)</p> <p>㉑ USB 3.0 - Prise USB
USB type A – USB 3.0 (max. 2A)</p> |
|---|---|---|

^① Avant de connecter un périphérique externe, veuillez noter, que les connexions HDMI individuelles peuvent traiter les différents signaux, voir le guide de l'utilisateur en ligne, chapitre **Caractéristiques techniques**, paragraphe **bild (tous les appareils) – Signaux via HDMI/AV (PC IN)**.

^② Kit d'adaptateurs disponible en tant qu'accessoire dans votre point de vente Loewe.

^③ Le signal de sortie analogique ou numérique sur le connecteur AUDIO OUT ne peut pas être utilisé simultanément.

^④ Le courant maximal de 2A n'est disponible que lorsqu'une seule prise USB est utilisée. Si les deux prises USB sont utilisées, le courant maximal est divisé.

Caractéristiques techniques (bild s.77)

Toute modification des données techniques et de la conception de l'appareil est réservée.

Type d'appareils Loewe :		bild s.77
Référence :		60420D50
Classe d'efficacité énergétique européenne :		voir label énergétique joint ou l'adresse www.loewe.tv/fr/support
Diagonale d'écran :		195 cm/77 inch
Puissance consommée en mode « on » max. (puissance audio 1/8 de la valeur max.) :		550 W
Puissance consommée en mode « on » home : Consommation énergétique :		voir label énergétique joint ou l'adresse www.loewe.tv/fr/support
Puissance consommée mode de démarrage rapide:		60,0 W
Puissance consommée en mode veille / Puissance consommée en mode veille réseau: Puissance consommée avec appareil éteint :		0,36 W / 1 W ¹⁾ 0 W
Format d'image / Résolution :		Ultra HD 3840 x 2160 px / 16:9
Technologie d'écran :		OLED (WRGB Pixel)
Dimensions de l'appareil sans pied (l ² x H x P):		173,1 x 102,3 x 7,3 cm
Poids de l'appareil sans pied (approx.) :		37,0 kg
Température ambiante :		5° C – 35° C
Taux d'humidité relatif de l'air (non condensé) :		20 – 80%
Pression atmosphérique :		800 – 1114hPa (0-2000m au dessus du niveau de la mer)
Désignation du châssis :		SL512
Alimentation électrique :		220 V – 240 V / 50 – 60 Hz
Tune r:	terr./câble : Satellite :	VHF/Hyperband/UHF 4 niveaux : 13/18V/22kHz / 16 niveaux : DiSEqC 1.0 / Système de câble unique : EN 50494
Plage :	terr./câble : Satellite :	Terr./câble : 45 MHz à 860 MHz Satellite 950 MHz bis 2150 MHz
Nombre de mémoires pour les chaînes :		6000
Normes TV :	analogique : numérique :	B/G, I, L, D/K, M, N DVB-T/T2, DVB-C, DVB-S/S2 (UHD via DVB jusqu'à max. 60Hz)
Normes couleur :		SECAM, PAL, NTSC, NTSC-V, PAL-V (60 Hz)
Formats de son :	analogique (FM) : analogique (NICAM) : numérique (MPEG) :	Mono, Stéréo, Bi-canal Mono, Stéréo, Bi-canal Mono, Stéréo, Bi-canal, PCM, Dolby Digital, Dolby Digital Plus, Dolby Digital Pulse, Dolby Virtual Speaker, Dolby Pro Logic II, Dolby TrueHD, Dolby MS11
Puissance de sortie audio (sinus / musique) :		2 x 30 W / 2 x 60 W
Système d'enceintes acoustiques :		Soundbar
Télétexte :		TOP / FLOF / HiText (Level 2.5)
Mémoire de pages :		2000
LAN :	Standards pris en charge :	10 Mbit/sec Ethernet (10Base-T) / 100 Mbit/sec Fast Ethernet (100Base-T)
WiFi :	Standards pris en charge : Puissance/Champ de fréquence : Types de codage supportés :	IEEE 802.11a/b/g/n, 802.11ac Puissance <100 mW à 2400-2483,5 MHz et 5150-5725 MHz WEP 64 et 128 Bit (ASCII et HEX), WPA PSK, WPA2 AES
Bluetooth :	Puissance/Champ de fréquence : Protocoles Bluetooth :	Puissance <10 mW at 2,4 GHz A2DP SRC, A2DP SNK, HID
Norme pour la mise en réseau local :		Universal Plug and Play Audio / Video (UPnP AV)
Formats pris en charge ²⁾ :	Images : Audio : Vidéo :	JPEG, JPEG progressive (max. resolution 3840x2160), PNG MP3, M4A (AAC LC), WMA (ohne lossless), FLAC, WAV (PCM), Ogg Vorbis AVI (MPEG-1/2, XviD, Dolby Digital, MP3), WMV (WMV9, VC-1, WMA9, WMA Pro), MP4 (XviD, H.264/MPEG-4 AVC, AAC LC), MOV (H.264/MPEG-4 AVC, AAC LC), MKV (H.265/HEVC, H.264/MPEG-4 AVC, Dolby Digital), FLV (H.264/MPEG-4 AVC, H.263, MP3, AAC LC), MPG (MPEG-1, MPEG Audio), TS/PS (MPEG-2, H.264/MPEG-4 AVC, MPEG2 Audio, Dolby Digital), VOB (MPEG-2, MPEG2 Audio, Dolby Digital) H.264/MPEG-4 AVC up to Profil High (Level 4.2) H.264/H.265 compatible with Dolby Vision/HDR10/HLG

¹⁾ (WoL/WoWLAN max.).

²⁾ La largeur du téléviseur peut être augmentée jusqu' à 9,0 mm selon le type de téléviseur dans la zone du brand label Loewe latéral.

³⁾ Aucune garantie n'est fournie concernant la possibilité de lecture individuelle des formats.

Environnement

Consommation énergétique

Votre téléviseur est équipé d'un bloc d'alimentation avec fonction de mise en veille économique. En mode veille, la puissance absorbée diminue fortement. (voir le chapitre **Caractéristiques techniques**). Si vous souhaitez économiser encore plus de courant, éteignez le téléviseur avec l'interrupteur. Veuillez cependant noter que les données EPG (programme électronique) peuvent se perdre dans certains cas et que les éventuels enregistrements par minuterie programmés via le téléviseur **ne sont pas** effectués. Le téléviseur se trouve complètement hors tension lorsqu'il est éteint avec l'interrupteur général. L'arrêt avec la télécommande le met uniquement en veille.

La consommation d'énergie de votre téléviseur en état de marche dépend du préréglage choisi pour l'efficacité énergétique lors de la première mise en service ou du réglage dans Paramètres du système.

Pour atteindre les valeurs spécifiées sur la fiche technique, il est nécessaire de désactiver les paramètres « Wake-on-LAN », « Enregistrement mobile » et « Démarrage rapide ». Si vous activez ces fonctions de confort, la consommation annuelle d'énergie n'augmentera pas de plus de 20 %.

Si vous activez l'ajustage de lumière automa-

tique, l'image du téléviseur s'adapte à la luminosité ambiante. La puissance consommée du téléviseur est alors réduite.

Arrêt automatique

Si aucune commande n'a lieu sur le téléviseur pendant 4 heures (modifications du volume, changement de programme, etc.), le téléviseur passe automatiquement en mode veille afin d'économiser l'énergie. Une minute avant l'expiration des 4 heures, un message apparaît pour interrompre ce processus.

L'arrêt automatique est activé en mode d'efficacité énergétique Usage domestique (**Mode Maison/Mode Personnel, Mode Premium**).

Aucun arrêt automatique n'a lieu en mode Radio sans affichage sur l'écran (écran éteint).

Élimination

Vous avez opté pour un produit de qualité supérieure et d'une longue durée de vie.

Emballage et carton

Votre revendeur de charge volontiers de l'emballage et de la mise au rebut pour vous. Si vous mettez vous-même au rebut l'emballage, jetez l'emballage trié et en fonction des prescriptions de mise au rebut locales. Alimenter le carton et le papier avec le vieux papier, les films et le

styropore à la collecte de matériaux.

L'appareil



Votre produit Loewe a été fabriqué avec des matériaux et composants de qualité supérieure, qui sont recyclables et qui peuvent être réutilisés.

Cette icône signifie que les appareils électriques et électroniques avec câbles doivent être mis au rebut séparément à la fin de leur durée d'utilisation.

Vous pouvez remettre gratuitement votre appareil usagé à des points de collecte agréés ou chez votre revendeur si vous achetez un nouvel appareil comparable. Vous pouvez obtenir d'autres particularités sur la reprise (même pour les pays hors UE) auprès de votre administration locale. Vous contribuez ainsi de manière importante à la protection de notre environnement.

Les piles



Les piles du premier équipement ne comportent pas de substances toxiques telles que le cadmium, le plomb ou le mercure.

Les piles usagées ne doivent pas être jetées avec les ordures ménagères. Jetez les piles usagées gratuitement dans les conteneurs disponibles dans le commerce ou auprès de points de reprise publics.

Licences

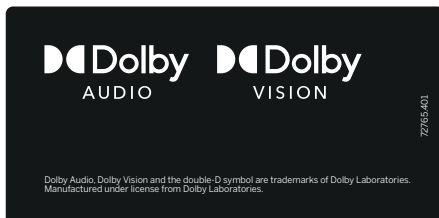

Dolby, Dolby Audio, Dolby Vision and the double-D symbol are trademarks of Dolby Laboratories Licensing Corporation. Manufactured under license from Dolby Laboratories. Confidential unpublished works.

Copyright © 2003-2015 Dolby Laboratories. All rights reserved

Cet appareil comporte un logiciel basé en partie sur les travaux du groupe Independent JPEG Group.

Ce produit contient un logiciel développé par l'OpenSSL Project pour l'usage de l'OpenSSL Toolkit (<http://www.openssl.org/>).

Ce logiciel est fourni par l'OpenSSL project « tel quel » et sans garantie express ou implicite, incluant, de manière non limitative, les garanties de commercialisation et d'adaptation dans un but spécifique. La responsabilité d'OpenSSL project ou de ses collaborateurs ne saurait être engagée en raison notamment de dommages dus à l'inexécution, totale ou partielle, de ses obligations, des dommages directs ou indirects découlant de l'utilisation ou des performances du logiciel par le licencié et plus généralement d'un quelconque dommage indirect. En particulier, les parties conviennent expressément que tout préjudice financier ou commercial (par exemple perte de données, perte de bénéfices, perte d'exploitation, perte de clientèle ou de commandes, manque à gagner, trouble commercial quelconque) ou toute action dirigée contre le licencié par un tiers, constitue un dommage indirect et n'ouvre pas droit à réparation.

Ce produit comporte un logiciel cryptographique écrit par Eric Young (eay@cryptsoft.com).

Ce produit comporte un logiciel écrit par Tim Hudson (tjh@cryptsoft.com).

Ce produit contient un logiciel qui a été développé par des tiers et/ou un logiciel soumis à la Licence publique générale GNU et/ou à la Licence publique générale limitée GNU. Vous pouvez redistribuer et/ou modifier ce programme selon la version 2 de la Licence publique générale GNU ou toute autre version ultérieure choisie par vous, publiée par la Free Software Foundation.

La publication de ce programme par Loewe se fait SANS AUCUNE GARANTIE, NI ASSISTANCE, notamment sans garantie implicite que LE PRODUIT EST COMMERCIALISABLE ou CONVIENT A UN USAGE PARTICULIER. Les détails y afférents sont répertoriés dans la licence publique générale GNU. Le logiciel est disponible auprès du service après-vente LOEWE.

La licence publique générale est disponible au téléchargement à l'adresse suivante :

<http://www.gnu.org/licenses/>.

Notes techniques

Remarques à propos de l'écran OLED

Ce téléviseur répond aux plus hautes exigences de qualité. Si malgré tout le soin apporté à sa fabrication certains subpixels présentaient des défauts, cela ne pourrait être considéré comme un défaut de l'appareil au sens de la garantie si ces défauts restent dans les limites spécifiées par la norme applicable.

Le terme « OLED » (anglais : Organic Light Emitting Diode) est une technologie d'image basée sur des pixels auto-lumineux, qui offre des avantages significatifs en termes de qualité d'image et de performance.

Dans certaines conditions, utilisation d'un seul côté de l'écran OLED pendant une longue durée, des marques irréversibles peuvent apparaître.

Ces dernières peuvent être dues à un affichage prolongé d'images statiques telles que des images fixes, des sous-titres ou des fondus, à une répétition continue de diaporamas ou de séquences vidéo, à des affichages statiques lors de l'utilisation pour des présentations ou des jeux vidéo, aux barres noires de délimitation de certains formats d'image.

Ces marques ne constituent pas un défaut en termes de garantie. Afin de réduire l'apparition de ce problème, Loewe a développé un algorithme spécial de reconnaissance d'image. Lorsqu'une image reste figée trop longtemps, l'appareil passe automatiquement dans un mode contraste de protection de l'écran. Dès qu'une commande est réactivée, l'appareil revient en mode normal. De plus, les affichages de menus présenteront un contraste réduit au

bout d'une minute ou seront représentés de manière transparente.

Avec des conditions normales de visionnage, ces marques n'apparaissent pas.

Précisions concernant les disques durs connectés

La mise hors tension du téléviseur avec l'interrupteur général pendant qu'il fonctionne ou une interruption involontaire de l'alimentation électrique (par ex. une panne de courant) peuvent entraîner une détérioration du système de fichiers du disque dur et la perte des émissions enregistrées.

Ne débranchez en aucun cas le support de mémoire du téléviseur pendant le transfert sur un support de mémoire USB. Avant d'arrêter l'appareil avec l'interrupteur, il est recommandé de le mettre en mode veille.

Si, contre toute attente, des problèmes surviennent lors du fonctionnement sur le disque dur, vous pouvez dans un premier temps effectuer un contrôle et éventuellement dans un second temps résoudre le problème en formatant le disque dur. Toutes les données contenues sur le disque seront alors effacées. Vous trouverez les éléments de menu correspondants sous **Paramètres du système → Commandes → autres ... → Disques durs**.

Loewe are not liable for the loss of data on the integrated hard disk of your TV set. To avoid data loss, we recommend copying important recordings to an external storage medium.

Actualisation logiciel

Loewe propose des mises à jour logicielles gratuites et régulières dont vous pouvez bénéficier.

Lors de la mise à jour logicielle (mise à jour des paquets), toutes les versions logicielles du téléviseur seront appelées et actualisées si nécessaire.

Ces mises à jour peuvent être téléchargées à partir du site Internet de Loewe (voir en bas) et installées sur votre appareil au moyen d'une clé USB.

Si votre téléviseur est connecté à Internet, il peut être actualisé directement via Internet.

Pour plus d'informations sur la mise à jour, veuillez vous référer au manuel d'utilisation qui peut être téléchargé à partir du site Internet Loewe.

Informations concernant l'élément cinématique

La Loewe TV est équipée d'un élément cinématique qui fait se déplacer la TV vers le haut ou vers le bas et qui fait apparaître ou disparaître le cache des enceintes lorsqu'on l'allume ou l'éteint.

Veuillez noter qu'aucune force extérieure ne doit être opposée au mouvement afin de ne pas entraver son exécution. Vous pouvez définir la position de l'élément cinématique dans le menu ou bien en désactiver la fonction.

Possibilités d'installation

Pour votre téléviseur, vous pouvez utiliser les options de placement Loewe énumérés ci-dessous.

Ne pas utiliser les options de placement qui ne sont pas approuvés pour votre téléviseur.

Numéro d'article	Nom de solution de montage
72730001	Loewe wall mount WM7
60805D00	Loewe table stand motor s.77
60804D00	Loewe floor stand motor s.77

Conformité / Déclaration du fabricant



Loewe Technology déclare par la présente que ce produit répond aux exigences essentielles et autres dispositions pertinentes de

la directive 2014/53/EU et à toutes les directives UE pertinentes.

Dans la gamme de fréquences de 5150 à 5350 MHz, cet appareil est réservé à une utilisation en intérieur dans les pays suivants : Belgique, Bulgarie, Danemark, Allemagne, Estonie, Finlande, France, Grèce, Ireland, Italie, Croatie, Lettonie, Lituanie, Luxembourg, Malte, Pays-Bas, Autriche, Pologne, Portugal, Roumanie, Suède, Slovaquie, Slovénie, Espagne, République tchèque, Hongrie, Royaume-Uni, Chypre.

L'intégralité de la déclaration de conformité de votre téléviseur se trouve dans la sélection du produit sous :

www.loewe.tv/fr/support
pour la France, ou

www.loewe.tv/be-fr/support
pour la Belgique

Mentions légales

Loewe Technology GmbH
Industriestraße 11
D-96317 Kronach
www.loewe.tv

Printed in Germany

Date de rédaction 09/20-1.0 MJ/JK/SB
© Loewe Technology GmbH, Kronach

Les informations données dans ce document peuvent changer sans annonce préalable et ne constituent en aucun cas une obligation de la part de Loewe Technology GmbH.

Tous droits réservés, y compris ceux de la traduction, des modifications techniques et des erreurs.



Le numéro **3001** annule
un numéro d'identification et ainsi
le contrôle parental. Veuillez le conserver
dans un endroit sûr.

Introduzione

Grazie per aver scelto Loewe e per la fiducia dimostrata nei nostri confronti.

Scegliendo Loewe non solo avete acquistato un televisore moderno e innovativo dal punto di vista tecnico, ma avete anche optato per un design

senza tempo, una qualità dell'immagine molto nitida, un suono eccellente per godervi film e musica e comandi intuitivi grazie al controllo

remoto Loewe da smartphone o tablet. In breve: Loewe è sinonimo di un perfetto Home Entertainment.

Vi auguriamo buon divertimento con Premium Home Entertainment di Loewe e siamo lieti di avervi tra i nostri clienti.

Per un uso sicuro e durevole del dispositivo senza problemi, prima della messa in funzione dell'apparecchio TV si prega di leggere alla pagina

seguito il capitolo **Indicazioni di sicurezza/Avvertenze**.

Contenuto

Introduzione.....	26
Incluso in dotazione.....	26
Documentazione.....	26
Posizione della targhetta.....	26
Indicazioni di sicurezza/Avvertenze.....	27
Descrizione tasti del telecomando.....	29
Connessioni.....	30
Specifiche tecniche.....	31
Ambiente.....	32
Smaltimento.....	32
Licenze.....	32
Indicazione tecnica.....	33
Dichiarazione di conformità / del produttore.....	33
Possibili opzioni di installazione.....	33
Dichiarazione del costruttore.....	33
Informazioni legali.....	33

Incluso in dotazione

- Apparecchio TV
- Manuale d'uso 1
- Montage mural Loewe wall mount WM7
- Welcome Box:
 - Telecomando assist con due batterie alcaline tipo AAA
 - Cavo di alimentazione
 - Manuale d'uso 2 (questo manuale d'uso)
- Istruzioni di montaggio wall mount WM7

Documentazione

Questa sezione del manuale d'uso contiene informazioni fondamentali.

Dopo aver acceso per la prima volta il dispositivo, i comandi per la messa in funzione e la regolazione sono intuitivi.

Dal sito web di Loewe potrete scaricare un manuale utente dettagliato in formato elettronico, che descrive le funzioni e le caratteristiche del vostro nuovo dispositivo Loewe.



Il manuale per l'utente viene aggiornato periodicamente.

Il manuale per l'utente dettagliato è disponibile all'indirizzo:

<https://my.loewe.tv/manuals/bild>

Einfach den QR-Code scannen.

Besuchen Sie unsere Homepage unter:

www.loewe.tv/it/support

E' semplice: scansiona solo il codice QR.

Visita la nostra homepage all'indirizzo:

www.loewe-friends.de





Posizione della targhetta

Le targhette con il codice del modello e la tensione di esercizio si trovano sulla parte posteriore dell'apparecchio TV.

Indicazioni di sicurezza/ Avvertenze

Per la vostra sicurezza e per evitare danni inutili al vostro dispositivo si prega di leggere attentamente le seguenti indicazioni di sicurezza.

Legenda

-  Questo simbolo indica rischi di tensioni elettriche elevate.
-  Questo simbolo deve attirare l'attenzione dell'utente su ulteriori rischi più dettagliatamente specificati.
-  Questo simbolo indica pericoli legati allo sviluppo di incendi.
-  Questo simbolo indica pericoli legati alla presenza di spigoli vivi.

Non rimuovere la cover posteriore del dispositivo

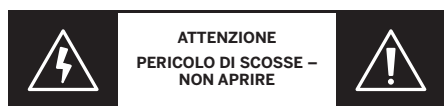

Attenzione: Con l'apertura o la rimozione della cover posteriore del dispositivo sussiste il pericolo di scosse e, di conseguenza, il rischio di gravi lesioni dovute a tensioni elettriche elevate.



Si prega di non aprire la cover posteriore del dispositivo di propria iniziativa. Far eseguire gli interventi di riparazione e assistenza sull'apparecchio TV esclusivamente da tecnici autorizzati.

Si prega di rivolgersi al proprio rivenditore oppure al nostro servizio clienti.

Uso secondo le disposizioni e condizioni ambientali

-  Il presente apparecchio TV è destinato esclusivamente alla ricezione e alla riproduzione di segnali video e audio.
-  L'apparecchio TV è progettato per ambienti asciutti (abitazioni o uffici). Non deve essere utilizzato in ambienti con un alto tasso di umidità (ad es. bagno, sauna), all'aperto, in case mobili o imbarcazioni.

Quando si utilizza l'apparecchio assicurarsi che sia protetto dall'umidità (stillicidio, spruzzi d'acqua o condensazione).

Elevate concentrazioni di polvere e umidità generano correnti di fuga all'interno del dispositivo. Ciò può causare lesioni e danneggiare il dispositivo in caso di tensioni o persino provocare un incendio.

Qualora abbiate portato il dispositivo da un ambiente freddo a un ambiente caldo, lasciatelo spento per circa un'ora a causa della possibile formazione di umidità di condensa.





Non collocare oggetti pieni di liquidi sopra l'apparecchio televisivo. Proteggi l'apparecchio da gocce o spruzzi d'acqua.

Tenere sempre candele e altre fiamme libere lontane dal dispositivo al fine di evitare la propagazione del fuoco.

I materiali utilizzati in questo dispositivo sono conformi a tutti i requisiti normativi. Tuttavia, la migrazione di sostanze non può essere esclusa. Pertanto ti suggeriamo di evitare il contatto permanente tra il cibo e il televisore.

Trasporto

-  Maneggiare il dispositivo in modo non conforme durante il trasporto può danneggiare il display e provocare lesioni.
 -  Lo schermo è in vetro o in plastica e può rompersi in caso di uso non conforme alle disposizioni.
- Sono necessarie almeno due persone per il trasporto.

Trasportare esclusivamente in posizione verticale.

Durante il trasporto non esercitare pressione sul vetro o sulla plastica.

Il corretto disimballaggio dell'apparecchio è indicato nel manuale d'uso 1.

Per evitare danni alla struttura meccanica del televisore e del supporto a pavimento, staccare il televisore dal piede per il trasporto e spostare entrambe le parti separatamente. Se l'unità deve essere installata in una nuova sede, sono necessarie almeno 2 persone per il rimontaggio.

Fissaggio per il trasporto

-  È assolutamente necessario rimuovere la vite di fissaggio per il trasporto prima della messa in funzione dell'apparecchio TV al fine di garantire il funzionamento della cinematica!

Si prega di leggere il manuale d'uso 1.

Per evitare di danneggiare il televisore durante il trasporto, la vite di sicurezza per il trasporto deve essere riavvitata prima di spostare il televisore. Rimuovere la vite di sicurezza per il trasporto prima di utilizzare nuovamente il televisore!

Cavo di alimentazione/Alimentazione di corrente

-  Stacca immediatamente la spina dalla presa di corrente se noti qualcosa di insolito o se l'unità mostra malfunzionamenti ricorrenti.

-  Tensioni errate possono danneggiare il dispositivo.

Il presente dispositivo può essere collegato esclusivamente a una rete di alimentazione con la tensione e la frequenza indicate sulla targhetta mediante il cavo di alimentazione compreso nella fornitura.

La spina dell'apparecchio TV deve essere facilmente raggiungibile, in modo tale da poter staccare l'alimentazione dal dispositivo in qualsiasi momento.

In caso di rimozione della spina, non collegare la stessa al cavo, bensì riporla nell'apposita custodia. I cavi all'interno della spina potrebbero danneggiarsi e provocare un cortocircuito quando la stessa viene ricollegata.

Un cavo di alimentazione con un isolamento danneggiato può provocare scosse e incendi. Non utilizzare mai un cavo di alimentazione danneggiato.

Posizionare il cavo di alimentazione in modo tale da non danneggiarlo. Non calpestare il cavo di alimentazione.

Non piegare o posizionare il cavo di alimentazione su spigoli vivi.

Quando per il collegamento dell'apparecchio TV si utilizza una presa multipla portatile, non è possibile utilizzare più prese multiple inserite una sull'altra (a cascata).

Circolazione dell'aria e alte temperature

-  Come tutti i dispositivi elettronici, il vostro apparecchio TV ha bisogno di aria per il raffreddamento. Qualora l'aria non riesca a circolare, si può sviluppare un incendio.

Le feritoie di ventilazione sulla cover posteriore del dispositivo devono essere sempre libere. Non coprire il dispositivo.

Montaggio a parete: Lateralmente, sopra e sotto lasciare almeno 10 cm di spazio libero tutt'intorno al dispositivo.

Supporto da tavolo/supporto da pavimento: Lateralmente e sopra lasciare almeno 10 cm di spazio libero tutt'intorno al dispositivo.

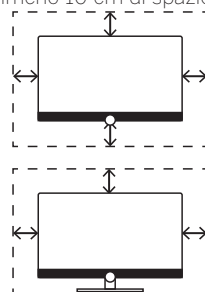

Corpi estranei

-  Corpi estranei all'interno del dispositivo possono provocare cortocircuiti e incendi.

Sussiste il pericolo di lesioni e danni.

Evitare che parti in metallo, aghi, clips, liquidi, cera o materiali simili finiscano all'interno del dispositivo attraverso le feritoie di ventilazione della cover posteriore.

Qualora eventuali oggetti o materiali penetrino all'interno del dispositivo, staccare immediatamente la spina e informare l'assistenza clienti per un controllo.

Posizionamento



Una posizione errata può provocare incidenti. Il ribaltamento o la caduta del dispositivo possono provocare lesioni e danni.

Gli apparecchi TV Loewe sono specifici per gli accessori Loewe. Consigliamo espressamente di utilizzare accessori di installazione Loewe.

Non utilizzare opzioni di installazione non autorizzate per il vostro apparecchio TV.

Leggere attentamente le indicazioni di montaggio per le diverse soluzioni di installazione. A ciascun prodotto Loewe è allegata la relativa documentazione.

Prima di posizionare il dispositivo, verificare che la collocazione finale sia adatta alle sollecitazioni sia riguardo la superficie (sensibilità alla pressione) sia riguardo la stabilità (statica). Ciò vale in particolare per le superfici laccate a lucentezza brillante e per le superfici in legno massello, le impiallacciate in legno massello e le superfici in plastica.

Posizionare l'apparecchio TV con il supporto da tavolo o da pavimento esclusivamente su una superficie piana, stabile e orizzontale. Il dispositivo posizionato all'interno di mobili o sugli stessi non deve sporgere in avanti.

Non posizionare l'apparecchio TV su stoffa o altri materiali che si trovano tra il supporto da tavolo o da pavimento e un mobile.

Avvisate i bambini di non arrampicarsi sul mobile per raggiungere l'apparecchio TV o gli elementi di comando.

Prestare attenzione alla posizione di utilizzo normale dell'apparecchio TV. L'apparecchio TV può essere utilizzato solo se posizionato orizzontalmente (A). In caso di montaggio a parete l'inclinazione deve essere di massimo 10 gradi (B).

L'apparecchio TV non può in alcun caso essere utilizzato in posizione verticale (C), sdraiata (D) oppure appeso al soffitto a testa in giù (E).

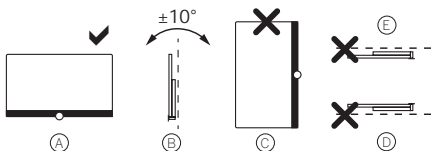

Posizionare il dispositivo in modo tale che non sia esposto alla luce diretta del sole e non si surriscaldi per la presenza di radiatori.

Non posizionare l'apparecchio TV in un luogo sottoposto a vibrazioni. Ciò può danneggiare il dispositivo.

In caso di installazione da parte di un produttore esterno con azionamento

motorizzato, la regolazione dell'apparecchio TV non avviene manualmente. In generale si sconsiglia l'uso di opzioni di installazione di altri produttori che prevedono chiusure in determinate posizioni.

In caso di uso di accessori di produttori esterni, prevedere una regolazione accessibile dell'apparecchio TV in base all'opzione di installazione scelta.

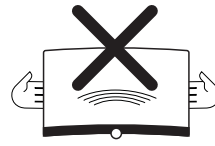

Nel regolare l'apparecchio TV è indispensabile prestare attenzione al fatto che la pressione esercitata sulla cornice del dispositivo non sia troppo elevata. I display di grandi dimensioni possono subire danni.

Il montaggio di un apparecchio TV su un supporto secondo lo standard VESA richiede obbligatoriamente l'uso di perni di adattamento Vesa. In caso contrario l'apparecchio TV potrebbe subire danni.

I perni di adattamento Vesa devono essere fissati all'apparecchio TV con una coppia di serraggio di circa 4 Nm. Potete acquistarli dal vostro rivenditore Loewe (per ulteriori informazioni si prega di consultare il manuale per l'utente online).

Accertarsi che dopo il disimballaggio e la sistemazione dell'apparecchio TV il materiale d'imballaggio non siano a portata di bambini inavvertitamente.

Osservare anche le avvertenze di smaltimento per imballaggio e cartone (si veda il capitolo Ambiente/ Smaltimento / Licenze).

Controllo



Non lasciare che i bambini maneggino incustoditi l'apparecchio TV e giochino nelle immediate vicinanze dello stesso.

Il dispositivo potrebbe rovesciarsi, spostarsi o cadere dalla superficie di appoggio e ferire le persone.

Quando è acceso, non lasciare incustodito l'apparecchio TV.

Volume



La musica ad alto volume può causare danni all'udito. Evitare volumi molto alti, in particolare per lunghi periodi e quando indossate le cuffie.

Temporale



In caso di temporale scollegare la spina e tutti i cavi dell'antenna connessi all'apparecchio TV.

Se il cavo di rete è stato collegato al collegamento LAN, rimuoverlo!

Sovratensioni dovute a colpi di fulmine possono danneggiare il dispositivo sia attraverso l'antenna sia attraverso la rete

elettrica.

Anche in caso di una lunga assenza è necessario scollegare la spina e tutti i cavi dell'antenna connessi all'apparecchio TV.

Pulizia e manutenzione/ Sostanze chimiche



Spegnere l'apparecchio TV dall'interruttore di rete prima di pulirlo.



I danni causati dalle sostanze chimiche possono provocare tensioni e incendi.

Non esporre mai il dispositivo o gli accessori a sostanze chimiche aggressive (per es. corrosive) quali liscivie o acidi.

Pulire l'apparecchio TV, la parte anteriore e il telecomando esclusivamente con un panno umido, soffice, pulito e di colore neutro senza utilizzare detersivi aggressivi o abrasivi.

Il diaframma degli altoparlanti del vostro apparecchio TV è coperto con un tessuto. Pulire regolarmente la superficie con un set di spazzole morbide.

In caso di sporcizia o macchie:

Inumidire un panno soffice e di colore neutro con liscivia o con un comune smacchiatore liquido e strofinare delicatamente sulla macchia. Potete trattare la macchia anche direttamente con un comune smacchiatore spray a secco (per aspirare la polvere).

Non inumidire direttamente il rivestimento con liscivia o con uno smacchiatore liquido (pericolo di formazione di corone).

Per la pulizia non utilizzare solventi.

Se si utilizzano smacchiatori leggere attentamente le istruzioni del produttore.

Nel pulire il diaframma degli altoparlanti con applicazione di nicotina sussiste un elevato rischio di formazione di corone.

Descrizione tasti del telecomando

In base all'applicazione (TV/video/audio/foto/app) e alla funzione (per es. DR+, EPG, PIP, teletext, HbbTV ecc.) la disposizione dei tasti può variare rispetto a quella descritta nel presente manuale (cfr. il relativo capitolo del manuale per l'utente online).

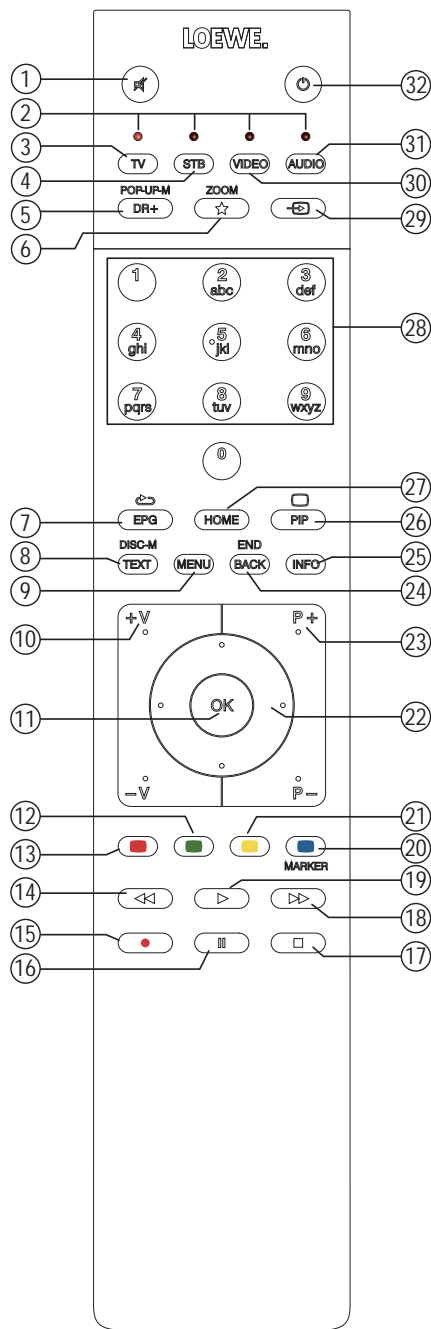

- ① Audio OFF / ON.
- ② Visualizzazione LED per l'apparecchio selezionato.
- ③ Richiama modalità TV.
- ④ Commutazione del telecomando per dispositivo decoder ⁽¹⁾ (preimpostazione: Apple TV).
- ⑤ Premuto brevemente: accedere all'archivio DR.
Premuto a lungo: selezione timer.
- ⑥ Premuto brevemente: Aggiungere il contenuto selezionato alla schermata Home come preferito.
Premuto a lungo: Richiamare Galleria delle App (versione standard / Mini-Defined) ^{(1) (3)}.
- ⑦ Attivazione / disattivazione EPG (guida elettronica ai programmi TV).
- ⑧ Attivazione / disattivazione Televideo / MediaText ⁽²⁾.
- ⑨ Premuto brevemente: accesso al menu della modalità selezionata.
Premuto a lungo: accesso alle impostazioni di sistema.
- ⑩ **V+ / V-** aumento / riduzione del volume.
- ⑪ Premuto brevemente: accedere all'elenco canali.
Premuto a lungo: accedere all'elenco canali esteso.
Nel menu: conferma / accesso.
- ⑫ Tasto verde: schermo on/off in modalità audio/radio.
- ⑬ Tasto rosso: avvio dei servizi interattivi, se disponibili ⁽²⁾.
- ⑭ Premuto brevemente: torna indietro.
Premuto a lungo: riavvolgere.
- ⑮ Premuto brevemente: registrazione diretta (con definizione della durata di registrazione).
Premuto a lungo: registrazione istantanea (One Touch Recording).
- ⑯ Pausa / Avvio/pausa visione differita.
- ⑰ Stop / Terminare spostamento temp. (tornare all'immagine live).
- ⑱ Premuto brevemente: salta avanti.
Premuto a lungo: far avanzare.
- ⑲ Riproduzione / Avvio/avanzamento della visione in differita.
- ⑳ Tasto blu: accesso all'elenco funzioni delle emittenti (Selezione di lingua / audio, sottotitoli o canale / traccia video).
- ㉑ Pressione breve del tasto giallo: richiamo della cronologia.
Pressione lunga del tasto giallo: accesso all'ultima emittente.
- ㉒ ▲ ▼ ◀ ▶ Navigazione sull'interfaccia di comando, selezione degli oggetti.
Nel menu / negli elenchi: selezione/impostazione.
- ㉓ **P+ / P-** emittente successiva/precedente.
- ㉔ Premuto brevemente: passaggio / livello precedente.
Premuto a lungo: chiusura di tutte le visualizzazioni.
- ㉕ Premuto brevemente, con visualizzazione su schermo: visualizzazione delle informazioni dettagliate del programma in corso.
Premuto brevemente, senza visualizzazione su schermo: richiamare le informazioni relative al programma in corso.
Premuto a lungo: visualizzare le spiegazioni dei tasti.
- ㉖ Attivazione / disattivazione PIP (immagine nell'immagine).
- ㉗ Accesso alla schermata Home.
- ㉘ Selezione diretta dell'emittente con il tastierino numerico.
Nel menu: digitare le cifre o le lettere.
- ㉙ Richiamare Sorgenti.
- ㉚ Commutazione del telecomando per dispositivo video ⁽¹⁾ (preimpostazione: BluTech Vision 3D).
- ㉛ Accesso alla modalità radio (versione standard) ⁽¹⁾.
- ㉜ Accensione dell'apparecchio (l'interruttore di rete deve essere acceso) o spegnimento in standby.
Premuto a brevemente con l'apparecchio TV acceso: l'apparecchio TV e tutti gli apparecchi in standby con funzioni CEC collegati alle interfacce HDMI entrano in standby (standby di sistema).

⁽¹⁾ È possibile modificare la configurazione di questi tasti. La descrizione fa riferimento all'impostazione standard. La configurazione predefinita di fabbrica può variare a seconda della versione firmware del telecomando.

⁽²⁾ A seconda delle impostazioni modalità HbbTV on/off, avvio dell'emittente HbbTV (**Impostazioni sistema → Controllo → altro... → HbbTV**).

⁽³⁾ Assegnazione predefinita per la pressione prolungata del tasto: Mimi-Defined™ on / off (se Mimi-Defined è attivato sul televisore), altrimenti richiamare l'App Gallery.

Position and function of the connections (bild s.77)

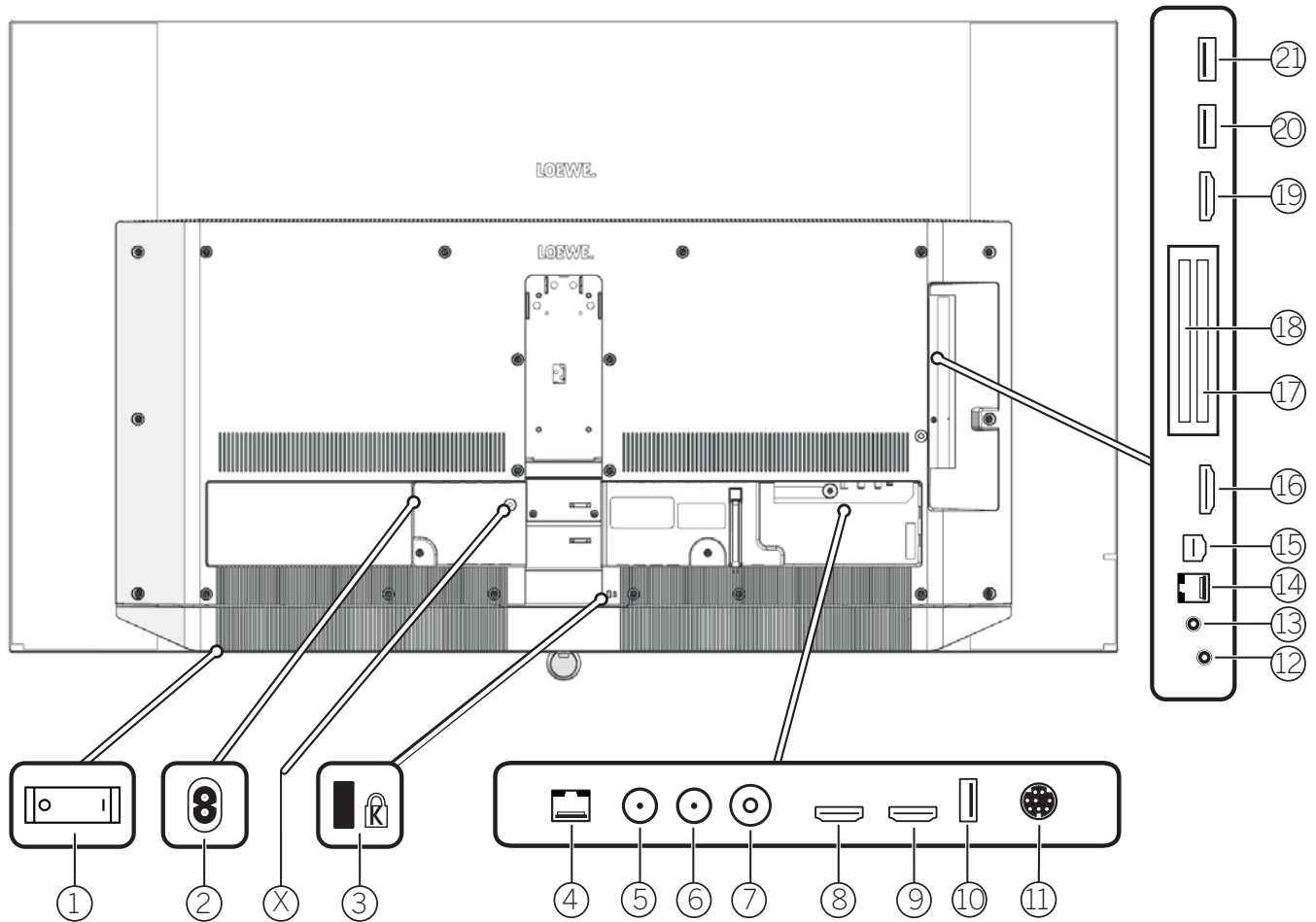

- | | | |
|--|--|---|
| <p>① Interruttore di rete</p> <p>② AC IN - connessione di rete
Pres a di rete – 220-240 V ~ 50 / 60 Hz</p> <p>X Serratura di trasporto per cinematica
(rimuovere la vite)</p> <p>③ Supporto per lucchetto Kensington</p> <p>④ LAN - connessione di rete
RJ-45 – Ethernet / Fast Ethernet</p> <p>⑤ ANT SAT 1 - antenna del satellite
(sintonizzatore satellitare 1) DVB-S/S2
Pres a F – 75 Ohm / 13/18 V / 500mA</p> <p>⑥ ANT SAT 2 - antenna del satellite
(sintonizzatore satellitare 2) DVB-S/S2
Pres a F – 75 Ohm / 13/18 V / 500mA</p> <p>⑦ ANT TV - antenna/cavo analogico /
DVB-T/T2 / DVB-C
Pres a IEC – 75 Ohm / 5 V / 80mA</p> | <p>⑧ HDMI 1 - ingresso HDMI 1 ^①
(con Audio Return Channel)
HDMI – Digital Video IN/Audio IN/OUT</p> <p>⑨ HDMI 2 - ingresso HDMI 2 ^①
HDMI – Digital Video IN/Audio IN</p> <p>⑩ USB 3.0 - porta USB
USB tipo A – USB 3.0 (max. 2A ^④)</p> <p>⑪ MOTOR UNIT - Comando della base
girevole</p> <p>⑫ AUDIO OUT/TOSLINK
- uscita audio (analogico/digitale) ^③
Jack 3,5 mm (analogico) L/R
Mini Toslink (digitale)</p> <p>⑬ HEADPHONE - connessione delle cuffie
Jack da 3,5 mm – Cuffie 32–200 Ohm</p> <p>⑭ RS-232C - porta seriale ^② - (RJ12)</p> | <p>⑮ AV - Center IN ^②
Porta Micro AV</p> <p>⑯ HDMI 3 - ingresso HDMI 3 ^①
HDMI – Digital Video IN/Audio IN</p> <p>⑰ COMMON INTERFACE - CI-Slot 1
(Standard V1.4)</p> <p>⑱ COMMON INTERFACE - CI-Slot 2
(Standard V1.4)</p> <p>⑲ HDMI 4 - ingresso HDMI 4 ^①
HDMI – Digital Video IN/Audio IN</p> <p>⑳ USB 2.0 - porta USB
USB tipo A – USB 2.0 (max. 2A ^④)</p> <p>㉑ USB 3.0 - porta USB
USB tipo A – USB 3.0 (max. 2A)</p> |
|--|--|---|

^① Prima di collegare un dispositivo esterno, tenere presente, che le singole connessioni HDMI possono elaborare segnali diversi, vedere online Manuale per l'utente, capitolo **Specifiche tecniche**, sezione **bild (per tutti gli apparecchi) – Segnali tramite HDMI/AV (PC IN)**.

^② Adattatore disponibile come accessorio presso il rivenditore specializzato.

^③ Il segnale di uscita analogico o digitale sul collegamento AUDIO OUT non è utilizzabile contemporaneamente.

^④ La corrente massima di 2A è accessibile solo se viene utilizzata una porta USB. Se entrambe le porte USB sono in uso, la corrente massima viene divisa tra di esse.

Specifiche tecniche (bild s.77)

Con riserva di modifiche dei dati tecnici e del design dell'apparecchio.

Loewe Tipo di dispositivo:		bild s.77
Codice articolo:		60420D50
Classe di efficienza energetica UE:		si veda targhetta energetica allegata oppure su www.loewe.tv/it/support
Screen diagonal:		195 cm/77 inch
Potenza assorbita Modalità ON (max.) (potenza audio 1/8 del valore massimo):		550 W
Potenza assorbita Modalità ON (home): Consumo energetico:		si veda targhetta energetica allegata oppure su www.loewe.tv/it/support
Potenza assorbita modalità di avvio rapido:		60,0 W
Potenza assorbita in modalità stand-by/ Potenza assorbita in modalità stand-by di rete: Potenza assorbita ad apparecchio spento:		0,36 W / 1 W ¹ 0 W
Formato immagine / Risoluzione:		Ultra HD 3840 x 2160 px / 16:9
Tecnologia display:		OLED (WRGB Pixel)
Dimensioni dell'apparecchio senza piede (L ² x H x P):		173,1 x 102,3 x 7,3 cm
Peso approssimativo dell'apparecchio senza piede:		37,0 kg
Temperatura circostante:		5° C – 35° C
Umidità relativa (non condensante):		20 – 80%
Pressione dell'aria:		800 – 1114 hPa (0 – 2000 m SLM)
Identificazione telaio:		SL512
Alimentazione elettrica:		220 V – 240 V / 50 – 60 Hz
Tuner:	Terr./cavo: Satellite:	VHF/Hyperband/UHF 4 livelli: 13 / 18 V / 22 kHz / 16 livelli: DiSEqC 1.0 / impianto a cavo unico: EN 50494
Ambito:	Terr./cavo: Satellite:	Terr./cavo: 45 MHz up to 860 MHz Satellite: 950 MHz up to 2150 MHz
Posizioni di memoria emittenti incl. AV e Radio:		6000
Norme TV:	analogico: digitale:	B/G, I, L, D/K, M, N DVB-T/T2, DVB-C, DVB-S/S2 (UHD su DVB fino massimo 60 Hz)
Norme colore:		SECAM, PAL, NTSC, NTSC-V, PAL-V (60 Hz)
Sound formats:	analogico (FM): analogico (NICAM): digitale (MPEG):	Mono, stereo, doppio audio Mono, stereo, doppio audio Mono, Stereo, 2-Ton, PCM, Dolby Digital, Dolby Digital Plus, Dolby Digital Pulse, Dolby Virtual Speaker, Dolby Pro Logic II, Dolby TrueHD, Dolby MS11
Potenza in uscita audio (sinusoidale / musica):		2 x 30 W / 2 x 60 W
Concetto di altoparlante acustico:		Soundbar
Televideo:		TOP / FLOF / HiText (Level 2.5)
Memoria pagine:		2000
LAN:	Standards supported:	10 Mbit/sec Ethernet (10Base-T)/100 Mbit/sec Fast Ethernet (100Base-T)
WLAN:	Standard supportati Potenza/Gamma frequenze: Tipi di codifica supportati:	IEEE 802.11a/b/g/n, 802.11ac Maximum power <100 mW at 2400-2483,5 MHz and 5150-5725 MHz WEP 64 and 128 Bit (ASCII and HEX), WPA PSK, WPA2 AES
Bluetooth:	Potenza/Gamma frequenze: Protocolli Bluetooth:	Maximum power <10 mW at 2,4 GHz A2DP SRC, A2DP SNK, HID
Home networking standard:		Universal Plug and Play Audio / Video (UPnP AV)
Formati supportati ³ :	Immagini: Audio: Video:	JPEG, JPEG progressive (risoluzione max. 3840x2160), PNG MP3, M4A (AAC LC), WMA (ohne lossless), FLAC, WAV (PCM), Ogg Vorbis AVI (MPEG-1/2, XviD, Dolby Digital, MP3), WMV (WMV9, VC-1, WMA9, WMA Pro), MP4 (XviD, H.264/MPEG-4 AVC, AAC LC), MOV (H.264/MPEG-4 AVC, AAC LC), MKV (H.265/HEVC, H.264/MPEG-4 AVC, Dolby Digital), FLV (H.264/MPEG-4 AVC, H.263, MP3, AAC LC), MPG (MPEG-1, MPEG Audio), TS/PS (MPEG-2, H.264/MPEG-4 AVC, MPEG2 Audio, Dolby Digital), VOB (MPEG-2, MPEG2 Audio, Dolby Digital) H.264/MPEG-4 AVC up to Profil High (Level 4.2) H.264/H.265 compatible with Dolby Vision/HDR10/HLG

¹ (WoL/WoWLAN max.).

² La larghezza del televisore può essere aumentata fino a 9,0 mm a seconda del tipo di televisore nella zona della brand labels Loewe laterale.

³ Sulla riproducibilità dei singoli formati non ci assumiamo alcuna responsabilità.

Ambiente

Consumo energetico

Questo apparecchio TV è dotato di un alimentatore standby ecologico. In modalità stand-by la potenza assorbita si riduce ad un livello minimo (vedere il capitolo **Specifiche tecniche**). Se si desidera il massimo risparmio energetico, spegnere l'apparecchio con l'interruttore di rete. Tuttavia è necessario prestare attenzione al fatto che i dati EPG (guida TV elettronica) vanno eventualmente persi e **non** vengono effettuate le registrazioni con timer del TV. Il TV risulta completamente scollegato dalla rete solo se si rimuove la spina di rete.

La potenza assorbita dal TV durante il funzionamento dipende dalla preimpostazione dell'efficienza energetica nella prima attivazione o nella configurazione nelle impostazioni di sistema.

Per raggiungere i valori specificati nei dati tecnici, è necessario disattivare le impostazioni "Wake-on-LAN", "Registrazione dispositivo mobile" e "Avvio rapido". Disattivando queste funzioni di comodità, il consumo energetico annuale non aumenterà di oltre il 20%.

Attivando la funzione di regolazione della luminosità, l'immagine nello schermo si adatta alla luminosità dell'ambiente. In questo modo l'apparecchio TV assorbe una minore quantità di potenza.

Disattivazione automatica

Se per 4 ore non si interviene sul TV (regolazione del volume, cambio di programma, ecc.), per

risparmiare energia il TV passa alla modalità stand-by in modo automatico. Un minuto prima della conclusione del periodo di 4 ore, viene visualizzato un messaggio relativo all'interruzione di questo processo.

Lo spegnimento automatico impostato dal produttore è attivo in modalità di risparmio energetico **Home Mode/Personal Mode, Premium Mode**.

Nella modalità Radio con lo schermo disattivato, non viene eseguito lo spegnimento automatico del TV.

Smaltimento

Hai scelto un prodotto di altissimo valore e durevole.

Imballo e scatola

Il prodotto acquistato presenta caratteristiche di altissima qualità e lunga durata. Per lo smaltimento dell'imballaggio in conformità alle normative nazionali vigenti abbiamo affidato ad aziende specializzate nel campo del riciclaggio l'incarico di ritirare gli imballaggi presso i rivenditori specializzati.

L'apparecchio



INFORMAZIONE AGLI UTENTI ai sensi dell'art. 13 del Decreto Legislativo 25 luglio 2005, n. 151 "Attuazione delle Direttive 2012/19/EU, relative alla riduzione dell'uso di sostanze pericolose nelle apparecchiature elettriche ed elettro-

niche, nonché allo smaltimento dei rifiuti".

Il simbolo del cassonetto barrato riportato sull'apparecchiatura o sulla sua confezione indica che il prodotto alla fine della propria vita utile deve essere raccolto separatamente dagli altri rifiuti.

L'utente dovrà, pertanto, conferire l'apparecchiatura incl. cavi giunta a fine vita agli idonei centri di raccolta differenziata dei rifiuti elettronici ed elettrotecnici, oppure riconsegnarla al rivenditore al momento dell'acquisto di una nuova apparecchiatura di tipo equivalente, in ragione di uno a uno.

L'adeguata raccolta differenziata per l'avvio successivo dell'apparecchiatura dismessa al riciclaggio, al trattamento e allo smaltimento ambientalmente compatibile contribuisce ad evitare possibili effetti negativi sull'ambiente e sulla salute e favorisce il reimpiego e/o riciclo dei materiali di cui è composta l'apparecchiatura.

Lo smaltimento abusivo del prodotto da parte dell'utente comporta l'applicazione delle sanzioni amministrative previste dalla normativa vigente.

Le batterie



Le batterie della dotazione iniziale non contengono sostanze nocive, come ad esempio cadmio, piombo e mercurio. Ai sensi della normativa in materia di batterie, le batterie usate **non** devono più essere smaltite con i **rifiuti domestici**. Gettare le batterie usate nei **contenitori di raccolta** installati presso i punti commerciali.

Licenze

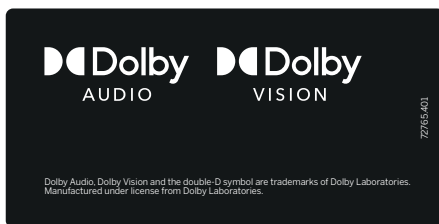

Dolby, Dolby Audio, Dolby Vision and the double-D symbol are trademarks of Dolby Laboratories Licensing Corporation. Manufactured under license from Dolby Laboratories. Confidential unpublished works.

Copyright © 2003-2015 Dolby Laboratories. All Rights Reserved.

Questo apparecchio contiene del software basato, in parte, sul lavoro di Independent JPEG Group. Questo prodotto contiene software sviluppato dal progetto OpenSSL destinato all'impiego in OpenSSL Toolkit (<http://www.openssl.org>). Il presente software è fornito dall'OpenSSL project "così com'è" e si declina qualsiasi responsabilità, esplicita o implicita, comprendendo, ma non solo, le garanzie implicite di commerciabilità ed idoneità per un particolare scopo. In nessun caso OpenSSL project o i suoi operatori sono considerati responsabili di eventuali danni diretti, indiretti, accidentali, speciali, esemplari o consequenziali (compresi, ma non solo, fornitura di beni o servizi sostitutivi, mancato uso, perdita di dati o profitti, o interruzione di attività) derivanti in qualunque modo e per ogni ipotesi di responsabilità, se in contratto, di stretta responsabilità o torto (inclusa negligenza o altre fattispecie) dall'uso del software, anche in presenza di avvisi in merito ai suddetti danni.

Il presente prodotto contiene software destinato alla crittografia compilato da Eric Young (eay@cryptsoft.com).

Questo prodotto include un software scritto da Tim Hudson (tjh@cryptsoft.com).

Questo prodotto contiene del software sviluppato da terzi e/ o del software soggetto alle disposizioni GNU General Public License (GPL) e/o GNU Lesser General Public License (LGPL). Tale software può essere trasmesso e/o modificato secondo la versione 2 della GNU General Public License o, facoltativamente, secondo qualsiasi versione successiva pubblicata dalla Free Software Foundation.

La pubblicazione di questo programma da parte di Loewe avviene SENZA ALCUNA GARANZIA O SOSTEGNO, soprattutto senza la garanzia implicita della COMMERCIALIZZABILITÀ E UTILIZZABILITÀ PER UNO SPECIFICO SCOPO. Ulteriori dettagli sono riportati nella GNU General Public License. Il software può essere richiesto al servizio clienti Loewe.

È possibile scaricare GNU General Public License all'indirizzo:

<http://www.gnu.org/licenses/>.

Indicazione tecnica

Indicazione sullo schermo OLED

Il TV acquistato è dotato di schermo OLED e soddisfa i più elevati standard di qualità essendo stato sottoposto ad un controllo dei pixel bruciacati. Nonostante la massima accuratezza applicata alla produzione dei pannelli, per motivi tecnici non è possibile escludere al 100% che alcuni pixel secondari presentino eventuali difetti.

L'azienda si scusa per questo inconveniente. Tuttavia questo tipo di effetti, se contenuti entro i limiti specificati dalla normativa (ISO 9241-307, classe di errore II) in materia, non possono essere considerati come difetti dell'apparecchio assoggettabile alle condizioni di garanzia.

Il termine „OLED“ (inglese: Organic Light Emitting Diode) rappresenta una tecnologia di immagine basata su pixel auto-luminosi, che offre chiari vantaggi in termini di qualità dell'immagine e prestazioni.

In determinate condizioni, le repliche irreversibili possono derivare da carichi persistenti e unilaterali sul materiale OLED.

Le repliche possono derivare da un uso prolungato di contenuti di immagini statiche come immagini fisse, sottotitoli o maschere ticker, ripetizioni di diapositive o sequenze video, visualizzazioni statiche come monitor di presentazione o videogiochi, barre di delimitazione nere per determinati formati di immagine.

Queste repliche non sono un difetto in termini di garanzia.

Al fine di minimizzarle, Loewe ha sviluppato uno speciale algoritmo di riconoscimento dell'immagine.

In caso di immagini ferme visualizzate troppo a lungo, l'apparecchio passa autonomamente ad una modalità di contrasto salvaschermo. In caso di pressione ripetuta, il dispositivo torna immediatamente nello stato normale. Inoltre, dopo un minuto, le voci dei menu vengono visualizzate con un contrasto gradualmente minore o trasparente.

In condizioni normali, tali repliche non si verificano.

Note su un disco rigido USB collegato

La disattivazione del TV con l'interruttore di rete durante il funzionamento in corso e l'interruzione involontaria dell'alimentazione elettrica, come ad esempio in caso di black out, possono provocare danni al sistema di file del disco fisso e, di conseguenza, la perdita delle emittenti registrate.

Durante il processo di copia sui supporti di memoria USB non scollegare in nessun caso il supporto di memoria dal TV. Prima di disattivare l'apparecchio con l'interruttore di rete, si consiglia di impostare il TV nella modalità di stand-by.

Qualora l'attesa porti a problemi di funzionamento dell'hard disk, potete innanzitutto avviarne un controllo. Inoltre potrebbe essere utile eseguire la formattazione dell'hard disk. In tal caso tutti i dati contenuti nell'hard disk saranno cancellati. Le impostazioni per le rispettive voci di menu si trovano in **Impostazioni sistema → Controllo → altri ... → Hard disk**.

Loewe non si risponde di eventuali perdite di dati del disco fisso integrato del TV. Per evitare

la perdita di dati, si consiglia di trasferire le registrazioni importanti su un supporto di memoria esterno.

Aggiornamento software

E' possibile aggiornare il software del TV.

Le ultime versioni software disponibili possono essere scaricate dal sito internet di Loewe (vedere di seguito) ed installate sul TV con una chiavetta USB.

Se il TV è collegato ad internet, è possibile aggiornarlo anche direttamente da internet.

Ulteriori informazioni sull'Aggiornamento software sono riportate nel documento "Manuale per l'utente" che è possibile scaricare dal sito web Loewe.

Indicazioni sulla cinematica

Televisore Loewe è dotato di una cinematica che sposta la TV durante accensione e spegnimento verso l'alto, o verso il basso, per cui la copertura dell'altoparlante viene scoperta o nascosta.

Si osservi che il movimento non può essere contrastato da forze esterne per non impedire il procedimento. Si ha la possibilità di fissare la posizione della cinematica dal menu o di disattivare la funzione.

Possibili opzioni di installazione

Per il vostro apparecchio TV potete utilizzare le opzioni di installazione Loewe di seguito elencate.

Non utilizzare opzioni di installazione non autorizzate per il vostro apparecchio TV.

N. articolo	Opzione di installazione
72730001	Loewe wall mount WM7
60805D00	Loewe table stand motor s.77
60804D00	Loewe floor stand motor s.77

Dichiarazione di conformità / del produttore



La Loewe Technology dichiara con la presente, che questo prodotto soddisfa i requisiti essenziali ed altre disposizioni rilevanti previste

dalla direttiva 2014/53/EU e tutte le direttive UE in vigore.

Nella gamma di frequenza da 5150 a 5350 MHz questo apparecchio è limitato all'uso interno nei seguenti paesi: Belgio, Bulgaria, Danimarca, Germania, Estonia, Finlandia, Francia, Grecia, Irlanda, Italia, Croazia, Lettonia, Lituania, Lussemburgo, Malta, Paesi Bassi, Austria, Polonia, Portogallo, Romania, Svezia, Slovacchia, Slovenia, Spagna, Repubblica Ceca, Ungheria, Regno Unito, Cipro.

La dichiarazione di conformità completa per il proprio apparecchio TV si trova nella selezione del prodotto a:

www.loewe.tv/it/support

Informazioni legali

Loewe Technology GmbH
Industriestraße 11
D-96317 Kronach
www.loewe.tv

Printed in Germany
Editorial date 09/20-1.0 MJ/JK/SB
© Loewe Technology GmbH, Kronach

Le informazioni contenute in questo documento possono essere modificate senza preavviso e non implicano alcun obbligo da parte di Loewe Technology GmbH.

L'azienda si riserva tutti i diritti, inclusi quelli di traduzione, eventuali modifiche tecniche ed errori.

Introducción

Muchas gracias por su confianza al elegir Loewe.

Con Loewe no solo se ha decidido por un televisor moderno e innovador sino también por un diseño atemporal, una calidad de imagen increíblemente nítida, una gran calidad de sonido para películas y música y operación intuitiva con el mando a distancia Loewe, o con su smart-phone o tablet. Breve: Loewe es sinónimo de un sistema perfecto de entretenimiento doméstico.

Esperamos que disfrute con su sistema de entretenimiento doméstico de Loewe, nos alegra contar con usted como cliente.

Para garantizar un uso seguro y duradero del dispositivo, antes de encender el televisor por primera vez, lea el capítulo **Instrucciones de seguridad/Advertencia**, en la página siguiente.

Índice

Introducción	34
Contenido del paquete	34
Documentación	34
Posición de la placa de modelo.....	34
Instrucciones de seguridad/ Advertencia	35
Ocupación de las teclas del mando a distancia	37
Conexiones.....	38
Datos técnicos	39
Medio ambiente	40
Eliminación.....	40
Licencias.....	40
Nota técnica	41
Posibilidades de montaje	41
Declaración de conformidad del fabricante	41
Aviso legal.....	41

Contenido del paquete

- Televisor
- Manual de instrucciones 1
- Montaje en pared Loewe wall mount WM7
- Welcome Box:
 - mando a distancia assist con dos pilas alcalinas AAA
 - Cable de red
 - Manual de instrucciones 2 (estas instrucciones)
 - Instrucciones de montaje de wall mount WM7

Documentación

Esta sección de las instrucciones contiene información básica actual. La puesta en funcionamiento y la instalación del dispositivo se realiza con los controles intuitivos después de encender por primera vez el dispositivo.

Puede descargar en formato electrónico un manual del usuario detallado que describe las funciones y características de su nuevo dispositivo Loewe desde el sitio web de Loewe.



El manual del usuario se actualiza regularmente.

Encontrará el manual del usuario detallado en

<https://my.loewe.tv/manuals/bild>

Solo tiene que escanear el código QR.

Visite nuestra página web en

www.loewe.tv/es/support

En esta sección también se encuentra las preguntas más frecuentes (FAQs).

Foro de la web oficial de Loewe:

www.loewe-friends.de





Posición de la placa de modelo

Encontrará un adhesivo con el número de modelo y la tensión de funcionamiento en la parte posterior del televisor.

Instrucciones de seguridad/Advertencia

Por su propia seguridad y para evitar daños innecesarios en el aparato, lea y tenga en cuenta las siguientes advertencias de seguridad.

Legenda

-  Este símbolo indica riesgos por alta tensión eléctrica.
-  Este símbolo avisa al usuario de otros riesgos no especificados.
-  Este símbolo indica peligro de incendio.
-  Este símbolo indica peligro por aristas cortantes.

No retire la parte posterior del televisor



Advertencia: Al abrir o retirar la parte posterior del televisor hay peligro de descarga eléctrica y de sufrir lesiones graves debido a la alta tensión eléctrica.



No abra en ningún caso la parte posterior del televisor. Si necesita reparar o a realizar trabajos en el aparato, llévelo exclusivamente a un servicio técnico autorizado.

Póngase en contacto con el vendedor o con nuestro servicio de atención al cliente.

Uso adecuado y condiciones del entorno

-  Este televisor está destinado solo para la recepción y la retransmisión de imagen y sonido.
-  El televisor está diseñado solo para espacios secos (salas de estar u oficinas). No debe utilizarse en habitaciones con un alto nivel de humedad (por ejemplo, baño, sauna), el exterior, en casas móviles o barcos.

Cuando use el dispositivo, asegúrese de protegerlo de la humedad (gotas, salpicaduras o rocío).

La humedad y concentración de polvo elevadas provocan corrientes de fuga en el aparato. Estas pueden provocar riesgo de lesiones o daños en el dispositivo por tensión o incendio.

Si ha movido el aparato desde un lugar frío a uno caliente, déjelo desconectado aproximadamente una hora para evitar la posible formación de condensación.

No coloque objetos que contengan agua sobre el televisor. Proteja el aparato contra gotas o salpicaduras de agua.

Las velas y cualquier otro tipo de llamas abiertas deben mantenerse



alejadas del aparato para evitar la propagación del fuego.

Los materiales utilizados en este dispositivo cumplen con todas disposiciones legales. Sin embargo, la migración de sustancias no se puede excluir. Por eso, le ruega que se evite el contacto permanente entre alimentos y el dispositivo.

Transporte

 Una manipulación incorrecta durante el transporte puede causar daños en la pantalla y riesgos de lesiones.

 La pantalla está fabricada en vidrio o plástico y puede romperse en caso de una manipulación incorrecta.

Se necesita al menos dos personas para transportar al televisor. Transporte el dispositivo siempre en posición vertical.

Durante el transporte no se puede ejercer presión sobre el vidrio o plástico.

La forma correcta de desembalarlo es la indicada en el manual de instrucciones 1.

Para evitar que se dañe la estructura mecánica del televisor y el soporte de suelo, separe el televisor de su base para el transporte y mueva ambas partes por separado. Si la unidad se va a instalar en un nuevo lugar, se necesitan al menos 2 personas para el reensamblaje.



Seguro de transporte

 El tornillo de seguro de transporte debe retirarse antes de la puesta en funcionamiento del aparato para garantizar la función de cinemática!

Para ello, observe la manual de instrucciones 1.

Para evitar que el televisor se dañe durante el transporte, el tornillo de seguridad de transporte debe ser atornillado antes de mover el televisor. Retire el tornillo de seguridad de transporte antes de volver a utilizar el televisor!

Cable de red/Alimentación

  Desenchufe el cable de alimentación inmediatamente de la toma de corriente si observa algo inusual o si la unidad presenta fallos recurrentes.

Las tensiones incorrectas pueden provocar daños en el aparato.

El televisor solo debe conectarse a una fuente de alimentación con la tensión y la frecuencia indicadas en la placa del modelo mediante el cable de red incluido.

El enchufe del televisor debe ser de fácil acceso para poder desenchufarlo en cualquier momento.

Al desenchufarlo, no tire del cable sino del enchufe. Si el cable sufre daños, puede causar un cortocircuito al volver a conectarlo.

Si el aislamiento del cable está dañado, puede provocar una descarga eléctrica y presenta peligro de incendio. No utilice nunca un cable de red dañado.

Coloque el cable de tal modo que no sufra daños. No pise el cable.

El cable no debe doblarse ni quedar colocado sobre una arista cortante.

Si utiliza una regleta portátil para conectar el televisor, no enchufe otras regletas en la misma regleta.

Circulación del aire y temperaturas elevadas

 Este televisor, como cualquier otro aparato electrónico, necesita aire para refrigerarse. Si se impide la circulación del aire se puede provocar un incendio.

La salida de aire de la parte posterior del televisor debe estar siempre despejada. No cubra el dispositivo.

Montaje en pared: deje al menos 10 cm de espacio libre alrededor del televisor (a los lados, arriba y abajo).

Soporte de mesa/pie: deje al menos 10 cm de espacio libre alrededor del televisor (a los lados y arriba).

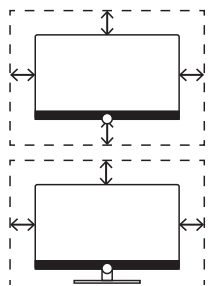

Cuerpos extraños

 La presencia de cuerpos extraños en el interior del televisor puede causar cortocircuitos o incendios.

Existe riesgo de lesiones y daños.

Evite que se introduzcan en el aparato por los orificios de ventilación de la parte posterior piezas metálicas, agujas, clips, líquidos, cera o productos similares.

Si ha entrado algún cuerpo extraño en el interior del televisor, desenchúfelo y póngase en contacto con el servicio de atención al cliente.

Colocación

 Si utiliza una opción de montaje incorrecta o si está mal montada, el televisor puede caerse. Al caer, el televisor puede causar lesiones y daños.

Los televisores Loewe están indicados para el uso de accesorios Loewe. Le recomendamos encarecidamente utilizar opciones de montaje originales de Loewe.

No utilice ninguna opción de montaje que no esté indicada para su televisor.

Siga las instrucciones correspondientes

a las distintas opciones de montaje. Cada producto Loewe incluye su propia documentación.

Antes de colocar el televisor, compruebe si el lugar elegido es adecuado para soportar el aparato por su superficie (resistencia a la presión) y estabilidad (estático). Esto se aplica especialmente a superficies lacadas en alto brillo y a superficies de madera, chapa de madera y plástico.

Coloque el televisor con su soporte de mesa o de pie únicamente sobre una superficie plana, estable y horizontal.

El televisor no debe quedar inclinado hacia delante al montarlo sobre un mueble.

No coloque el televisor sobre una tela ni sobre otros materiales que se encuentren entre el soporte de mesa o de pie y un mueble.

Avisé a los niños de que no pueden subir a los muebles para llegar al televisor o a los elementos de control.

Tenga en cuenta la posición de uso habitual del televisor. El televisor solo puede utilizarse en posición horizontal (A). En el montaje en pared, la inclinación no debe superar los 10 grados (B). El televisor no debe utilizarse nunca en formato de retrato (C), en horizontal (D) ni colgado del techo (E).

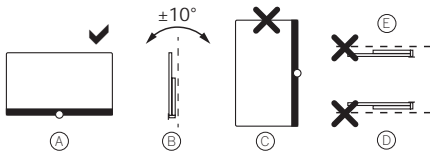

Coloque el aparato de tal modo que no esté expuesto a la radiación solar directa ni a ningún otro calentamiento por una fuente de calor.

No coloque el televisor en un lugar donde pueda estar sometido a vibraciones, pues podría sufrir daños.

Si utiliza opciones de montaje de otros fabricantes con motor, tenga en cuenta que la colocación del televisor no debe realizarse manualmente. En general, no se recomienda el uso de opciones de montaje de otros fabricantes con posiciones determinadas.

Al usar accesorios de terceros, el ajuste del televisor en la opción de montaje debe estar fácilmente accesible.

Al ajustar el televisor, la presión aplicada en el marco no debe ser muy fuerte. En el caso de pantallas de gran formato, existe el riesgo de causarle daños.



Para montar un televisor en un soporte que siga la norma VESA es **obligatorio**

utilizar pernos adaptadores Vesa. De lo contrario, el televisor podría sufrir daños.

Los pernos adaptadores Vesa deben apretarse al televisor con un par de apriete de aprox. 4 Nm. Puede adquirir los de Loewe en su distribuidor (encontrará más instrucciones en el manual del usuario en línea).

Después de desembalar y colocar el televisor, no deje el material de embalaje al alcance de los niños sin vigilar.

Observe las indicaciones de eliminación del embalaje y la caja (ver capítulo **Medio ambiente / Eliminación / Licencias**).

Supervisión



No deje que los niños utilicen el televisor sin supervisión ni que jueguen junto al aparato.

El aparato podría volcarse, desplazarse o caerse de su superficie de sujeción y provocar heridas a las personas.

No deje el televisor funcionando sin supervisión.

Volumen



La música a un volumen muy alto puede provocar daños auditivos. Evite los niveles de volumen muy altos, en especial durante períodos prolongados o si utiliza auriculares.

Tormentas



En caso de tormenta, desenchufe el cable de alimentación y todas las antenas conectadas al televisor.

Si tiene un cable conectado en la conexión LAN, solo tiene que desconectarlo.

Las subidas de tensión producidas por relámpagos pueden dañar el aparato, tanto a través de la antena como por la fuente de alimentación.

En caso de ausencia prolongada, desenchufe el televisor y todos los cables de antena conectados.

Limpieza y cuidado/Productos químicos



Desconecte el televisor con el interruptor de red antes de la limpieza.



Los daños debidos a productos químicos pueden causar riesgo de tensión o incendio.

Evite el contacto del televisor o sus accesorios con productos químicos agresivos (o corrosivos) como lejías o ácidos.

Limpie el televisor, la pantalla delantera y el mando a distancia únicamente con un paño húmedo, suave, limpio y de un color neutro sin emplear ningún tipo de limpiador corrosivo o abrasivo.

La pantalla de los altavoces del televisor es textil. Aspire la superficie regularmente con un cepillo suave.

En caso de suciedad o manchas:

humedezca un paño suave de color neutro con detergente con lejía o con quitamanchas comercial y frote la mancha suavemente. También puede retirar las manchas directamente con un quitamanchas en seco comercial (aspirar el polvo).

No humedezca la tela tensada directamente con el detergente con lejía ni con el quitamanchas (puede formarse un cerco) No utilice disolventes para limpiar la tela.

Al usar quitamanchas, tenga en cuenta las instrucciones del fabricante.

Al limpiar una pantalla de altavoz con manchas de nicotina, el riesgo de formación de cercos es aún mayor.

Ocupación de las teclas del mando a distancia

Según la aplicación (televisión/vídeo/audio/foto/aplicaciones) y la función (DR+, EPG, PIP, teletexto, HbbTV, etc.), la función de las teclas puede ser diferente de la que se indica aquí (vea el capítulo correspondiente del manual del usuario online).

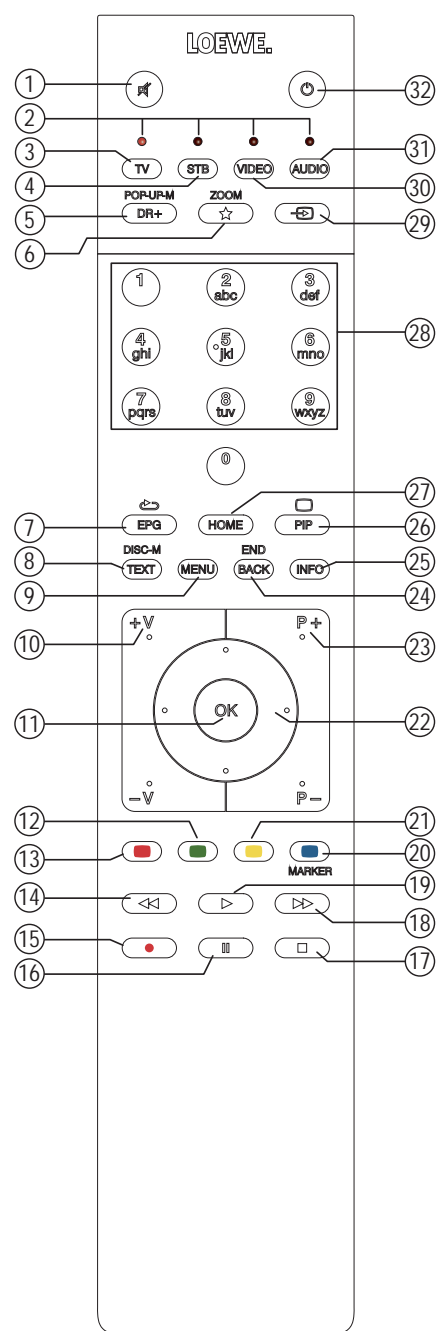

- ① Sonido encendido/apagado.
- ② Indicación LED para el aparato manejado actualmente.
- ③ Acceder al modo TV.
- ④ Adaptar mando a distancia a SetTop-Box ⁽¹⁾ (preajuste: Apple TV).
- ⑤ Pulsación breve: Acceder al archivo GD+.
Pulsación larga: Acceder del temporizador.
- ⑥ Pulsación breve: Añadir objeto actual a los favoritos Home.
Pulsación larga: Acceder del Galería de Apps (asignación estándar / Mini-Defined) ^{(1) (3)}.
- ⑦ Mostrar/ocultar la EPG (Guía electrónica de programación).
- ⑧ Teletexto/MediaText ⁽²⁾ activado/desactivado.
- ⑨ Pulsación breve: Acceder a la lista de funciones sobre el modo de función activo.
Pulsación larga: Acceder a ajustes del sistema.
- ⑩ **V+/V-** Subir/bajar volumen.
- ⑪ Pulsación breve: Acceder a la lista de canales/emisoras.
Pulsación larga: Acceder a la lista ampliada de canales/emisoras. En el menú: Confirmar/abrir.
- ⑫ Tecla de color verde: pantalla on/off en el modo audio/radio.
- ⑬ Tecla de color rojo: iniciar servicio de valor añadido preferido, en caso de estar disponible ⁽²⁾.
- ⑭ Pulsación breve: saltar hacia atrás.
Pulsación larga: rebobinar hacia atrás.
- ⑮ Pulsación breve: grabación directa (con determinación de la duración de grabación).
Pulsación larga: grabación inmediata (One Touch Recording).
- ⑯ Pausa / Iniciar televisión en diferido/pausar.
- ⑰ Stop / Detener visualización en diferido (volver a emisión en directo).
- ⑱ Pulsación breve: saltar hacia delante.
Pulsación larga: rebobinar hacia delante.
- ⑲ Reproducción / Iniciar / continuar la función de televisión en diferido.
- ⑳ Tecla de color azul: acceder a la lista de funciones de canales (Selección de idioma/sonido, subtítulos o canal/pista de vídeo).
- ㉑ Pulsación breve: Tecla de color amarillo: acceder a canales visualizados.
Pulsación larga: Tecla de color amarillo: acceder al último canal.
- ㉒ ◀ ▶ ▶ ▶ Navegación en la superficie de manejo, seleccionar objetos.
En el menú / en listas: seleccionar/ajustar.
- ㉓ **P+/P-** Seleccionar canal siguiente/anterior.
- ㉔ Pulsación breve: paso / nivel atrás.
Pulsación prolongado: Cerrar todas las sobreimpresiones.
- ㉕ Pulsación breve, durante un aviso en pantalla: visualización de información, información de texto relativa al contenido que le ayudará en caso de preguntas sobre su televisor.
Pulsación breve, sin un aviso en pantalla: acceder a la visualización de estado.
On la visualización de estado abierta y pulsando repetidas veces, acceder a información detallada sobre el programa. Pulsación prolongada: mostrar información sobre teclas.
- ㉖ Encender/apagar PIP (imagen en imagen).
- ㉗ Abrir/cerrar vista Home.
- ㉘ Seleccionar canal directamente con las teclas numéricas. En el menú: introducir cifras o letras.
- ㉙ Abrir Fuentes.
- ㉚ Cambiar mando a distancia para dispositivo de vídeo ⁽¹⁾ (preajuste: BluTech Vision 3D).
- ㉛ Acceder al modo de radio (asignación estándar) ⁽¹⁾.
- ㉜ Encender el aparato (el interruptor de red tendrá que estar encendido) o ponerlo en stand-by.
Pulsación breve con el televisor encendido: poner en stand-by el televisor y todos los equipos con capacidad CEC conectados a la interfaz HDMI (stand-by del sistema).

⁽¹⁾ La asignación de estas teclas se puede cambiar. La descripción hace referencia al ajuste estándar. Los botones del aparato predeterminados de fábrica pueden variar según el firmware del mando a distancia.

⁽²⁾ En función de los ajustes modo HbbTV con./descon., comportamiento de inicio de canales HbbTV (**Ajustes del sistema – Configuración – otros... – HbbTV**).

⁽³⁾ Asignación predeterminada para la pulsación larga de la tecla: Mimi-Defined™ activado / desactivado (si Mimi-Defined™ está activado en el televisor); de lo contrario, abra la Galería de aplicaciones.

Posición y función de los conexiones (bild s.77)

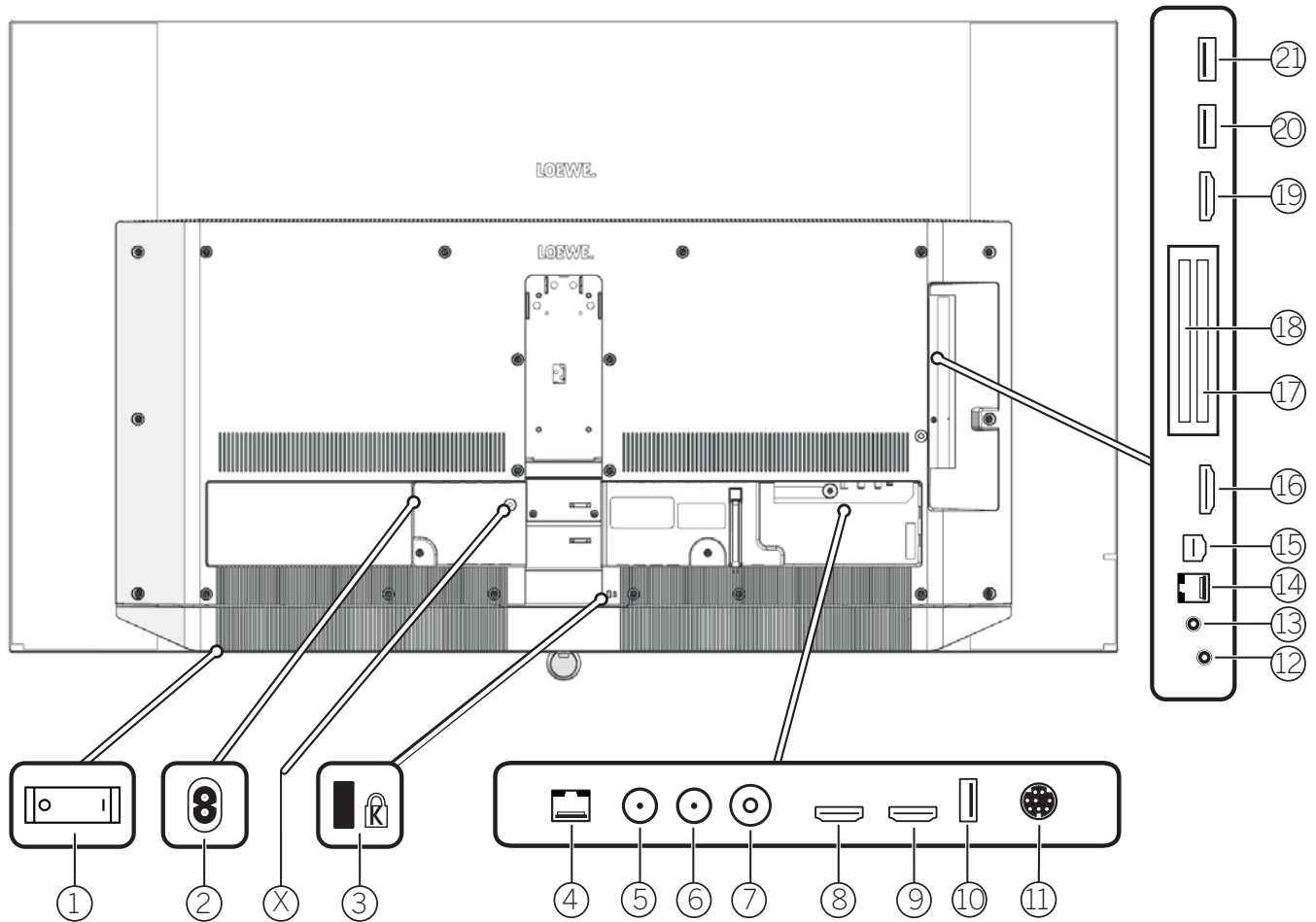

- | | | |
|--|--|--|
| <p>① Interruptor de red</p> <p>② AC IN - Conexión de red
Toma de red – 220-240 V ~ 50 / 60 Hz</p> <p>X Seguro de transporte para cinemática (desenroscar tornillo)</p> <p>③ Alojamiento para cierre Kensington</p> <p>④ LAN - Conexión de red
RJ-45 – Ethernet / Fast Ethernet</p> <p>⑤ ANT SAT 1 - Antena de satélite (sintonizador sat 1) DVB-S/S2
Clavija F – 75 Ohm / 13/18 V / 500mA</p> <p>⑥ ANT SAT 2 - Antena de satélite (sintonizador sat 2) DVB-S/S2
Clavija F – 75 Ohm / 13/18 V / 500mA</p> <p>⑦ ANT TV - Antena/cable analógica / DVB-T/ T2 / DVB-C
Clavija IEC – 75 Ohm / 5 V / 80mA</p> | <p>⑧ HDMI 1 - Entrada HDMI 1¹
(con Audio Return Channel)
HDMI – Digital Video IN/Audio IN/OUT</p> <p>⑨ HDMI 2 - Entrada HDMI 2¹
HDMI – Digital Video IN/Audio IN</p> <p>⑩ USB 3.0 - Conexión USB
USB tipo A – USB 3.0 (máx. 2A⁴)</p> <p>⑪ MOTOR UNIT - Control para soporte giratorio</p> <p>⑫ AUDIO OUT/TOSLINK - Salida de audio (analógica/digital)³
Toma de 3,5 mm (analógica) L/R
Mini-TOSLINK (digital)</p> <p>⑬ HEADPHONE - Conexión de los auriculares
Jack 3,5 mm – Auriculares 32–200 Ohm</p> <p>⑭ RS-232C - Interfaz serie² – (RJ12)</p> | <p>⑮ AV - Center IN²
Puerto Micro-AV</p> <p>⑯ HDMI 3 - Entrada HDMI 3¹
HDMI – Digital Video IN/Audio IN</p> <p>⑰ COMMON INTERFACE
- Ranura CI 1 (estándar V1.4)</p> <p>⑱ COMMON INTERFACE
- Ranura CI 2 (estándar V1.4)</p> <p>⑲ HDMI 4 - Entrada HDMI 4¹
HDMI – Digital Video IN/Audio IN</p> <p>⑳ USB 2.0 - Conexión USB
USB tipo A – USB 2.0 (máx. 2A⁴)</p> <p>㉑ USB 3.0 - Conexión USB
USB tipo A – USB 3.0 (máx. 2A)</p> |
|--|--|--|

¹ Antes de conectar un dispositivo externo, tenga en cuenta que cada conexión HDMI puede procesar señales diferentes, consulte el manual del usuario en línea, capítulo **Datos técnicos**, sección **bild (todos los modelos) – Señales a través de HDMI / AV (PC IN)**.

² Adaptador como accesorio disponible en su distribuidor especializado.

³ No es posible utilizar simultáneamente la señal de salida analógica o digital de la conexión AUDIO OUT.

⁴ La corriente máxima de 2A es solamente disponible si se utiliza un puerto USB. Si se utiliza ambos puertos USB la corriente se divide por los dos.

Datos técnicos (bild s.77)

Nos reservamos el derecho de realizar cambios en los datos técnicos y el diseño del aparato.

Tipo de aparato Loewe:		bild s.77
Número de referencia:		60420D50
Clase de eficiencia energética de la UE:		consulte la etiqueta de energía adjunta o www.loewe.tv/es/support
Diagonal de pantalla:		195 cm/77 inch
Consumo de potencia máxima en modo On (encendido) (Potencia audio 1/8 del valor máximo):		550 W
Consumo de potencia en modo On doméstico (home): Consumo de energía:		consulte la etiqueta de energía adjunta o www.loewe.tv/es/support
Consumo de potencia modo de inicio rápido:		60,0 W
Consumo de potencia en modo en espera/ Consumo de potencia en modo en espera de la red: Consumo de potencia con el aparato apagado:		0,36 W / 1 W ¹ 0 W
Formato de imagen / Resolución:		Ultra HD 3840 x 2160 px / 16:9
Tecnología de pantalla:		OLED (WRGB Pixel)
Dimensiones del aparato sin pie de apoyo (An ² x Ai x P):		173,1 x 102,3 x 7,3 cm
Peso del aparato sin pie de apoyo (aprox.):		37,0 kg
Temperatura ambiente:		5° C – 35° C
Humedad del aire relativa (sin condensación):		20 – 80%
Presión del aire:		800 – 1114 hPa (0 – 2000 m sobre el nivel del mar)
Denominación del chasis:		SL512
Suministro de corriente:		220 V – 240 V / 50 – 60 Hz
Sintonizador:	terr./cable: Satélite	VHF/Hyperband/UHF 4 niveles: 13/18V/22kHz / 16 niveles: DiSEqC 1.0 / sistema de cable único: EN 50494
Rango:	terr./cable: Satélite	terr./cable: desde 45 MHz hasta 860 MHz Satélite: desde 950 MHz hasta 2150 MHz
Posiciones de memorización de canales incl. AV y Radio:		6000
TV standards:	analógica: digital:	B/G, I, L, D/K, M, N DVB-T/T2, DVB-C, DVB-S/S2 (UHD por DVB hasta máx. 60 Hz)
Normas de color:		SECAM, PAL, NTSC, NTSC-V, PAL-V (60 Hz)
Formatos de sonido:	analógica (FM): analógica (NICAM): digital (MPEG):	Mono, estéreo, sonido dual Mono, estéreo, sonido dual Mono, Stereo, 2-Ton, PCM, Dolby Digital, Dolby Digital Plus, Dolby Digital Pulse, Dolby Virtual Speaker, Dolby Pro Logic II, Dolby TrueHD, Dolby MS11
Potencia de salida de audio (seno / música):		2 x 30 W / 2 x 60 W
Concepto de altavoz acústico:		Soundbar
Teletexto:		TOP / FLOF / HiText (Level 2.5)
Grabador páginas:		2000
LAN:	Estándares admitidos:	10 Mbit/sec Ethernet (10Base-T)/100 Mbit/sec Fast Ethernet (100Base-T)
WLAN:	Estándares admitidos: Rendimiento/Gama de frecuencias: Tipos de codificaciones admitidos:	IEEE 802.11a/b/g/n, 802.11ac Maximum power <100 mW at 2400-2483,5 MHz and 5150-5725 MHz WEP 64 and 128 Bit (ASCII and HEX), WPA PSK, WPA2 AES
Bluetooth:	Rendimiento/Gama de frecuencias: Protocolos Bluetooth:	Rendimiento <10 mW at 2,4 GHz A2DP SRC, A2DP SNK, HID
Home networking standard:		Universal Plug and Play Audio / Video (UPnP AV)
Formatos compatibles ³ :	Imágenes: Audio: Video:	JPEG, JPEG progresivo (resolución máxima 3840x2160), PNG MP3, M4A (AAC LC), WMA (ohne lossless), FLAC, WAV (PCM), Ogg Vorbis AVI (MPEG-1/2, XviD, Dolby Digital, MP3), WMV (WMV9, VC-1, WMA9, WMA Pro), MP4 (XviD, H.264/MPEG-4 AVC, AAC LC), MOV (H.264/MPEG-4 AVC, AAC LC), MKV (H.265/HEVC, H.264/MPEG-4 AVC, Dolby Digital), FLV (H.264/MPEG-4 AVC, H.263, MP3, AAC LC), MPG (MPEG-1, MPEG Audio), TS/PS (MPEG-2, H.264/MPEG-4 AVC, MPEG2 Audio, Dolby Digital), VOB (MPEG-2, MPEG2 Audio, Dolby Digital) H.264/MPEG-4 AVC up to Profil High (Level 4.2) H.264/H.265 compatible with Dolby Vision/HDR10/HLG

¹ (WoL/WoWLAN max.).

² El ancho del televisor se puede aumentar hasta 9,0 mm, dependiendo del tipo de televisor en la zona del brand label Loewe montado lateralmente.

³ No se puede garantizar la capacidad de reproducción de los formatos individuales.

Medio ambiente

Consumo de energía

Su televisor está equipado con una fuente de alimentación en espera que ahorra mucha energía. En el modo de espera, el consumo de potencia disminuye a un nivel muy bajo (véase el capítulo

Datos técnicos). Si desea ahorrar más energía eléctrica, solo tendrá que apagar el televisor con el interruptor. Sin embargo, tenga en cuenta que al mismo tiempo puede que los datos EPG (guía electrónica de programas) se borren y que las grabaciones programadas con el temporizador a través del televisor **no** se realicen.

La separación completa del televisor de la red solo se logra retirando el enchufe de red.

La potencia consumida por el televisor en funcionamiento depende del ajuste de eficiencia energética que se seleccionó en la primera puesta en funcionamiento o del ajuste en los ajustes del sistema.

Para conseguir los valores especificados en los datos técnicos, es necesario desactivar los ajustes Wake-on-LAN, Mobile Recording (Grabación móvil) y Quick Start (Inicio rápido). Si activa estas funciones de confort, el consumo de energía anual no aumentará más del 20 %.

Con la atenuación automática, la imagen del televisor se adapta a la claridad del entorno.

Al mismo tiempo, también se consigue una reducción del consumo de potencia del televisor.

Apagado automático

Si el televisor no se maneja durante 4 horas (cambios en el volumen, el programa, etc.), este pasa automáticamente al modo de espera para ahorrar energía. Un minuto antes de que transcurran las 4 horas aparecerá la indicación de interrupción de este proceso.

La desconexión automática está activada de fábrica en el modo de ahorro de energía **Modo doméstico/Modo personal, Modo Premium**.

Durante el funcionamiento de radio sin imágenes (pantalla apagada) no se produce la desconexión automática.

Eliminación

Ha elegido un producto de gran calidad y con una larga vida útil.

Embalaje y cartones

El vendedor se encargará de desechar el embalaje y los cartones por usted. Si desea desechar el embalaje usted mismo, separe los residuos de acuerdo con la normativa local. Lleve el cartón y

el papel al contenedor del papel y los plásticos al contenedor de embalajes.

El aparato



Su producto Loewe se ha fabricado con materiales y componentes de gran calidad, reciclables y reutilizables.

Este símbolo indica que los dispositivos eléctricos y electrónicos incl. cables deben desecharse independientemente de la basura doméstica al final de su vida útil.

Puede depositar su aparato antiguo gratuitamente en un punto de recogida autorizado o también entregarlo en un comercio especializado cuando compra uno nuevo semejante. Puede obtener más información sobre la recogida (incluidos los países no pertenecientes a la UE) en su administración local. De ese modo ayudará a proteger el medio ambiente.

Pilas



Las pilas incluidas no contienen sustancias contaminantes como cadmio, plomo o mercurio.

No deseche las pilas con la basura doméstica. Utilice los contenedores para pilas disponibles en tiendas o los puntos públicos de recogida de residuos.

Licencias

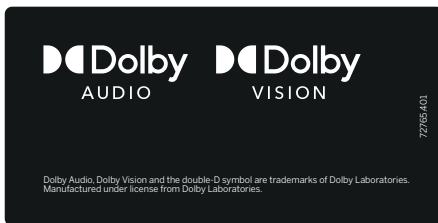

Dolby, Dolby Audio, Dolby Vision and the double-D symbol are trademarks of Dolby Laboratories Licensing Corporation. Manufactured under license from Dolby Laboratories. Confidential unpublished works.

Copyright © 2003-2015 Dolby Laboratories. All rights reserved Este aparato contiene software basado parcialmente en el trabajo de Independent JPEG Group.

El producto contiene software desarrollado por el proyecto OpenSSL

Project para utilizarlo en el juego de herramientas de OpenSSL (<http://www.openssl.org/>).

El proyecto OpenSSL ofrece este software "tal cual", rechazándose cualquier garantía explícita o implícita, incluidas, de forma enunciativa pero limitativa, las garantías implícitas de comerciabilidad e idoneidad para un fin particular. Ni el proyecto OpenSSL ni sus contribuidores se harán responsables bajo ninguna circunstancia de daños directos, indirectos, incidentales, especiales, punitivos o consecuentes (incluyendo, de forma enunciativa pero no limitativa, la contratación de bienes o servicios sustitutos; la pérdida funcional, de datos o beneficios; o la interrupción laboral), sea cual fuere su causa e independientemente del principio de responsabilidad, ya sea el contrato, la responsabilidad objetiva o la extracontractual (incluida negligencia u otros motivos), derivados de alguna manera del uso de este software, incluso si se advierte de la posibilidad de que se produzcan dichos daños.

Este producto contiene software criptográfico escrito por Eric Young (eay@cryptsoft.com).

Este producto contiene software escrito por Tim Hudson (tjh@cryptsoft.com).

Este producto contiene software desarrollado por terceros y/o software sujeto a la GNU General Public License (GPL) y/o a la GNU Lesser General Public License (LGPL). Puede reproducir y/o modificar dicho software de conformidad con la versión 2 de la GNU General Public License o, de manera opcional, de conformidad con cualquier versión posterior publicada por la Free Software Foundation.

La publicación de este programa por parte de Loewe se lleva a cabo SIN NINGÚN TIPO DE GARANTÍA NI SOPORTE, sobre todo sin ninguna garantía implícita de su MADUREZ DE MERCADO o UTILIDAD PARA UN FIN DETERMINADO. En la GNU General Public License encontrará más detalles al respecto. Puede adquirir el software a través del Servicio técnico de atención al cliente de Loewe.

Puede descargar la GNU General Public License en la siguiente dirección:

<http://www.gnu.org/licenses/>.

Nota técnica

Indicaciones sobre la pantalla OLED

El televisor de pantalla OLED que usted ha adquirido cumple con los requisitos de calidad más exigentes en este ámbito y ha sido sometida a un control de errores de píxel. A pesar de que esta pantalla ha sido fabricada con el mayor cuidado, debido a motivos técnicos no puede asegurarse al 100% la ausencia de subpíxeles defectuosos. Le rogamos comprenda que dichos defectos no pueden ser considerados como un defecto del televisor a efectos de la garantía siempre y cuando se encuentren dentro de los límites especificados (ISO 9241-307, clase de fallos II) por la legislación.

El término „OLED“ (inglés: Organic Light Emitting Diode) designa una tecnología de imagen basada en píxeles autoluminosos, que ofrece claras ventajas en términos de calidad de imagen y rendimiento.

Bajo ciertas condiciones, las cargas persistentes y unilaterales pueden dejar restos irreversibles de imágenes previas en el material OLED.

Los restos de imágenes previas pueden ser resultado del uso prolongado de imágenes estáticas, tales como imágenes fijas, subtítulos o fundidos, repetición constante de presentaciones de diapositivas o secuencias de vídeo, pantallas estáticas como monitores de presentación o videojuegos, barras negras para ciertos formatos de imagen.

Estos restos de imágenes previas no constituyen un defecto en términos de garantía.

Para minimizarlos, Loewe ha desarrollado un algoritmo especial de reconocimiento de imágenes.

Si hay imágenes estáticas durante mucho tiempo,

el dispositivo cambia automáticamente a un modo de contraste que protege la pantalla. Al volver a utilizarlo, el dispositivo recupera el estado normal. Además, los mensajes del menú reducen gradualmente el contraste tras un minuto o se hacen transparentes.

En condiciones de visualización normales, no aparecen restos de imágenes previas.

Consejos para discos duros conectados a través de USB

Si desconecta el televisor con el interruptor de red cuando aún está en funcionamiento o si se interrumpe de forma accidental la corriente (por ejemplo, en caso de un corte de corriente), el sistema de archivos del disco duro puede resultar dañado y es posible que se pierdan los datos de los programas guardados.

No retire en ningún caso el soporte de memoria del televisor durante la copia en un soporte de memoria USB. Antes de apagar el aparato con el interruptor de red, le recomendamos que active el modo de espera.

Si se producen problemas inesperados al utilizar un disco duro, realice una verificación. También puede ser útil formatear el disco duro. Tenga en cuenta que se borrará todo el contenido del disco. A los puntos del menú correspondientes se accede a través de **Ajustes del sistema → Configuración → otros ... → Discos duros**.

Loewe no se hará responsable de la pérdida de datos del disco duro integrado en su televisor. Para evitar la pérdida de datos, le aconsejamos que copie las grabaciones importantes en un medio de almacenamiento externo.

Actualización de software

Su televisor Loewe ofrece la posibilidad de actualizar el software.

En la actualización del software (paquete de actualización) se comprueban todas las versiones de software que se encuentran en el televisor y, en caso necesario, se actualizan.

En la página web de Loewe podrá descargar las versiones actuales del software (véase debajo) para luego instalarlas en su aparato Loewe mediante un dispositivo USB.

Si su televisor está conectado a Internet, el televisor también puede actualizarse directamente a través de Internet.

Para obtener más información sobre la actualización de software, consulte el manual de instrucciones que puede descargar desde el sitio de Internet de Loewe.

Notas sobre el sistema cinematográfico

Su televisor Loewe cuenta con un sistema cinematográfico que mueve el televisor hacia arriba o hacia abajo al encenderlo y apagarlo de modo que la cubierta de los altavoces se muestre o quede oculta.

Tenga en cuenta que no debe oponer resistencia a ese movimiento para no perjudicar el proceso. Puede utilizar el menú para fijar la posición del sistema cinematográfico o para desactivar la función.

Posibilidades de montaje

Para su televisor solo se pueden utilizar las siguientes opciones de montaje Loewe.

No utilice ninguna opción de montaje que no esté indicada para su televisor.

Número de artículo	Nombre de soluciones de emplazamiento
72730001	Loewe wall mount WM7
60805D00	Loewe table stand motor s.77
60804D00	Loewe floor stand motor s.77

Declaración de conformidad del fabricante



Loewe Technology declara que este producto cumple con las exigencias actuales y con otras disposiciones de la directiva

2014/53/EU y de todas las directivas CE aplicables.

En el rango de frecuencia de 5150 a 5350 MHz, este dispositivo está limitado al uso en interiores en los siguientes países: Alemania, Austria, Bélgica, Bulgaria, Chipre, Croacia, Dinamarca, Eslovenia, España, Estonia, Finlandia, Francia, Grecia, Irlanda, Italia, Letonia, Lituania, Luxemburgo, Malta, Países Bajos, Polonia, Portugal, República Checa, República Eslovaca, Reino Unido, Rumanía, Suecia.

Encontrará la declaración de conformidad completa correspondiente a su televisor en Selección de productos, en:

www.loewe.tv/es/support

Aviso legal

Loewe Technology GmbH
Industriestraße 11
D-96317 Kronach
www.loewe.tv

Printed in Germany
Editorial date 09/20-1.0 MJ/JK/SB
© Loewe Technology GmbH, Kronach

Le informazioni contenute in questo documento possono essere modificate senza preavviso e non implicano alcun obbligo da parte di Loewe Technology GmbH.

Se reservan los derechos de las modificaciones técnicas, los errores y la traducción.



El número clave **3001** cancela un código secreto y con ello la llave niños. Consérvelo en un lugar seguro

Inleiding

Hartelijk dank, dat u voor Loewe hebt gekozen en ons uw vertrouwen schenkt.

Met Loewe hebt u niet alleen voor een modern en technisch innovatieve televisie gekozen, maar ook voor tijdloos design, verzorgde scherpe beeldkwaliteit, geweldig geluid bij film- en muziekgenot en een intuïtieve bediening met de Loewe-afstandsbediening, smartphone of Tablet. Kort: Loewe staat voor perfecte Home Entertainment.

Wij wensen u veel plezier met Premium Home Entertainment van Loewe en verheugen ons u klant te mogen begroeten.

In het belang van een veilig en langdurig storingsvrij gebruik van het toestel, wordt u verzocht op de volgende pagina het hoofdstuk **Veiligheidsaanwijzingen/Waarschuwing** te lezen voordat u het toestel in gebruik neemt.

Inhoud

Inleiding	42
Leveringsomvang	42
Documentatie	42
Positie van het typeplaatje	42
Veiligheidsaanwijzingen/ Waarschuwing	43
Functie van de afstandsbedieningsknoppen	45
Aansluitingen aan de achterkant.....	46
Technische gegevens	47
Milieu.....	48
Afvoer	48
Licenties	48
Technische instructies.....	49
Mogelijke opstelposities	49
Conformiteit/verklaring van de fabrikant	49
Colofon	49

Leveringsomvang

- TV-toestel
- Gebruiksaanwijzing 1
- Wandmontage Loewe wall mount WM7
- Welcome Box:
 - Afstandsbediening assist met twee alkalinebatterijen type AAA
 - Netsnoer
 - Gebruiksaanwijzing 2 (deze handleiding)
- Montagehandleiding wall mount WM7

Documentatie

Dit deel van de gebruiksaanwijzing bevat belangrijke basisinformatie. De ingebruikname en installatie van het toestel gebeurt via de intuïtieve begeleiding nadat u het toestel de eerste keer aanzet.

Via de Loewe-website kunt u een uitgebreid gebruikershandboek downloaden dat de functies en elementen van uw nieuwe Loewetoestel beschrijft.



Het gebruikershandboek wordt regelmatig bijgewerkt.

Het uitgebreide gebruikershandboek vindt u op

<https://my.loewe.tv/manuals/bild>

U hoeft alleen maar de QR-code te scannen.

Bezoek daarvoor onze homepage onder:

www.loewe.tv/be-nl/support

In deze sectie vindt u ook de FAQ's - veel gestelde vragen.

Officiële webforum van Loewe:

www.loewe-friends.de

Positie van het typeplaatje

Stickertjes met modelnummer en bedrijfsspanning vindt u aan de achterzijde van het tv-toestel.

Veiligheidsaanwijzingen/ Waarschuwing

Voor uw eigen veiligheid en om onnodige schade aan uw toestel te voorkomen, dient u onderstaande veiligheidsinstructies te lezen en in acht te nemen.

Legenda



Dit symbool duidt op risico's door hoge elektrische spanning.



Dit symbool moet de gebruiker op andere, nader te specificeren risico's opmerkzaam maken.



Dit symbool duidt op brandgevaar.



Dit symbool duidt op gevaren vanwege scherpe randen.

Achterwand toestel niet verwijderen

Waarschuwing: tijdens het openen of verwijderen van de achterwand van het toestel bestaat het gevaar op een stroomstoot en daardoor het risico op zwaar letsel door hoge elektrische spanning.



Maak in geen geval zelfstandig de achterwand van het toestel open. Laat reparatie- en onderhoudswerkzaamheden aan uw tv-toestel uitsluitend over aan erkende televisietechnici.

Richt u tot uw vakhandel of onze klantenservice.

Reglementair gebruik en omgevingsvoorwaarden



Dit tv-toestel is uitsluitend voor de ontvangst en weergave van beeld- en geluidssignalen bestemd.



Het tv-toestel is voor droge ruimtes (Woon- en kantoorruimtes) bedoeld. Het mag niet worden gebruikt in ruimten met een hoge luchtvochtigheid (bijv. badkamer, sauna), buiten, in stacaravans of boten.

Zorg er bij gebruik van het toestel voor dat het beschermd is tegen vocht (spat en sproeiwater of condens).

De hoge vochtigheid en stofconcentraties veroorzaken kruipstromen in het toestel. Door spanning of brand kan dit tot letselgevaar en schade aan het toestel leiden.

Als u het toestel uit de kou in een warme omgeving hebt gebracht, dient u het vanwege de eventuele opbouw van condensvochtigheid ca. een uur uit te laten staan.

Plaats geen met vloeistof gevulde voorwerpen boven de tv. Bescherm de



tv tegen druppelend en spattend water. Kaarsen en andere open vlammen moeten te allen tijde uit de buurt van het toestel worden gehouden om verspreiding van brand te vermijden.

De materialen die we in dit apparaat hebben gebruikt, voldoen aan alle wettelijke vereisten. Echter de migratie van stoffen kan niet worden uitgesloten. We raden u daarom aan permanent contact tussen voedsel en het tv-toestel te vermijden.

Transporteren



Onvakkundige omgang tijdens transport kan het display beschadigen en tot letsel leiden.



Het beeldscherm is van glas of kunststof gemaakt en kan bij onvakkundige omgang breken.

Er zijn ten minste twee mensen nodig om de set te vervoeren.

Vervoer de set alleen in een verticale positie.

Tijdens het transport mag op het glas of kunststof geen druk worden uitgeoefend. Het correct uitpakken van de set wordt getoond in de gebruiksaanwijzing 1.

Om schade aan de mechanische structuur van het tv-toestel en de vloersandaard te voorkomen, maakt u het tv-toestel voor het transport los van de basis en verplaatst u beide onderdelen afzonderlijk. Als het apparaat op een nieuwe locatie moet worden opgesteld, zijn er minstens 2 personen nodig voor de hermontage.

Transportbeveiliging



De transportbeveiligingsschroef moet beslist voor de ingebruikname worden verwijderd, om de functie kinematica te waarborgen!

Raadpleeg de Gebruiksaanwijzing 1.

Om te voorkomen dat het TV-toestel tijdens het transport wordt beschadigd, moet de transportschroef worden teruggeschroefd voordat de TV wordt verplaatst. Verwijder de transportveiligheidsschroef voordat u de TV weer gebruikt!

Netsnoer/Stroomvoorziening



Trek de stekker onmiddellijk uit het stopcontact als u iets ongewoons opmerkt, of als het apparaat herhaalde storingen vertoont.



Verkeerde spanning kan het toestel beschadigen.

Dit toestel mag uitsluitend op een stroomvoorziening worden aangesloten met de op het typeplaatje aangeduide spanning en frequentie, met behulp van het meegeleverde netsnoer.

Het netsnoer van het tv-toestel moet eenvoudig zijn te bereiken, zodat het te allen tijde van het net gescheiden kan worden.

Wanneer u het netsnoer eruit trekt, trek dan niet aan het snoer maar aan de behuizing. De kabel in het netsnoer zou beschadigd kunnen raken en kortsluiting veroorzaken wanneer deze weer in het contact wordt gestopt.

Een netsnoer met beschadigde isolatie kan stroomstoten veroorzaken en houdt dus een brandgevaar in. Gebruik nooit beschadigde netsnoeren.

Leg het netsnoer zodanig neer dat deze niet beschadigd kan raken. Ga niet op het netsnoer staan.

Het netsnoer mag niet geknikt of over scherpe randen worden gelegd.

Als u een draagbare stekkerdoos gebruikt om de tv aan te sluiten, dan mag u niet meerdere stekkerdozen achter elkaar plaatsen (in serie).

Luchtcirculatie en hoge temperaturen



Zoals elk elektronisch apparaat heeft uw tv-toestel lucht nodig voor koeling. Als de luchtcirculatie gehinderd wordt, kan dit brand veroorzaken.

De ventilatiesleuven in de achterwand van het toestel moeten daarom altijd onbedekt blijven. Dek het toestel niet af.

Wandmontage: Laat aan de zijkant, boven- en onderkant ten minste 10 cm vrije ruimte rondom het toestel.

Tafelvoet/standaard: Laat aan de zij- en bovenkant ten minste 10 cm vrije ruimte rondom het toestel.

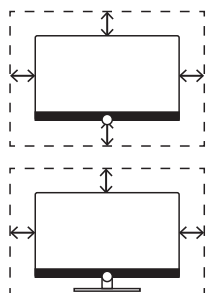

Vreemde voorwerpen



Vreemde voorwerpen aan de binnenkant van het toestel kunnen kortsluiting en brand veroorzaken.

Er bestaat gevaar op letsel en beschadiging.

Voorkom dat metalen delen, naalden, nietjes, vloeistoffen, was en dergelijke door de ventilatiesleuven van de achterwand in het toestel terechtkomen.

Mocht er toch een keer iets in het toestel terechtkomen, haal dan onmiddellijk de stekker uit het toestel en informeer ter controle de klantenservice.

Plaatsing



Een verkeerde of verkeerd gemonteerde opstelpositie brengt kans op ongevallen

met zich mee. Toestellen die (om)vallen kunnen letsel en schade veroorzaken.

Tv-toestellen van Loewe zijn gespecificeerd voor accessoires van Loewe. Wij bevelen nadrukkelijk het gebruik van de originele Loewe-opstelpositie aan.

Gebruik geen opstelposities die niet voor uw tv-toestel zijn vrijgegeven.

Neemt u de instructies voor de montage voor de verschillende positieoplossingen in acht. Bij elk product van Loewe is bijbehorende documentatie meegeleverd.

Controleer voor het opstellen van het toestel of de definitieve locatie voor wat betreft het oppervlak (drukgevoeligheid) en stabiliteit (balans) geschikt is voor de belasting door de tv. Dit geldt met name voor hoogglansoppervlakken en oppervlakken van echt hout, houtfineer en kunststofoppervlakken.

Plaats de tv met tafelhoed of standaard alleen op een gelijke, stabiele, loodrechte ondergrond. Het toestel mag met name bij opstelling in of op meubels niet naar voren uitsteken.

Plaats het tv-toestel niet op een ondergrond van stof of andere materialen die zich tussen tafel of standaard en een meubelstuk bevinden.

Laat uw kinderen niet op een meubelstuk klimmen zodat ze niet bij een tv-toestel of de bedieningsapparatuur kunnen komen. De normale gebruiksstand van de tv moet in acht genomen worden. De tv mag alleen horizontaal rechtopstaand gebruikt worden (A). Bij wandmontage mag de kantelhoek maximaal 10 graden bedragen (B). Het tv-toestel mag in geen geval in staand (C), liggend (D) of aan het plafond hangend (E) worden gebruikt.

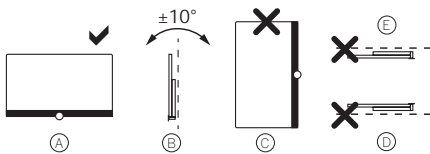

Plaats het toestel zodanig dat het niet is blootgesteld aan directe zonnestralen of aan extra verwarming door radiatoren.

Plaats het toestel niet op een plek waar sprake van trillingen zou kunnen zijn. Dit kan beschadiging tot gevolg hebben.

Bij opstelposities van door een motor aangedreven externe fabrikanten moet erop gelet worden dat de aanpassing van het tv-toestel niet met de hand wordt gedaan. In het algemeen wordt afgeraden gebruikt te maken van opstelposities van andere fabrikanten met vergrendeling in bepaalde posities.

In het geval dat accessoires van externe fabrikanten worden gebruikt, moet erop worden gelet dat het tv-toestel eenvoudig in de betreffende opstelpositie kan

worden aangepast.

Tijdens het aanpassen van het tv-toestel moet er in ieder geval op worden gelet

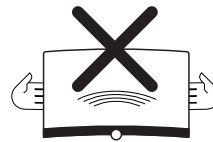

dat de druk, die op het frame van het toestel wordt uitgeoefend, niet te groot is. Juist bij grote displays bestaat het gevaar dat het display beschadigd raakt.

Voor de montage van een tv-toestel aan een houder volgens de VESA-norm is het gebruik van Vesa-adapterbouten **verplicht**. Zo niet kan dit beschadiging van het tv-toestel veroorzaken.

De Vesa-adapterbouten moeten met een draaimoment van ca. 4 Nm aan het tv-toestel worden bevestigd. Deze zijn via uw vakhandel van Loewe te verkrijgen (verdere aanwijzingen vindt u in het gebruikershandboek online).

Let u erop dat na het uitpakken en het neerzetten van het tv-toestel het verpakkingsmateriaal buiten het bereik van kinderen wordt gehouden.

U dient de aanwijzingen voor de afvoer van verpakking en doos na te leven (zie hoofdstuk **Milieu/Afvoer/Licenties**).

Toezicht



Laat kinderen niet zonder toezicht het tv-toestel manipuleren en laat ze niet in de directe omgeving van het tv-toestel spelen.

Het toestel zou kunnen worden omgestoten, verschoven of van de standplaats naar beneden worden getrokken en personen verwonden.

Laat het ingeschakelde tv-toestel niet zonder toezicht werken.

Geluidsniveau



Harde muziek kan gehoorbeschadiging veroorzaken. Vermijd extreem volume, vooral gedurende langere periodes en wanneer u een koptelefoon gebruikt.

Onweer



Bij onweer haalt u het netsnoer en alle aangesloten antennekabels uit het tv-toestel.

Wanneer u een netwerkkabel hebt aangesloten op de LAN-aansluiting, moet u deze verwijderen!

Overspanning door blikseminslag kan het toestel zowel via de antenne-installatie als het stroomnet beschadigen.

Ook bij langere afwezigheid moeten het netsnoer en alle aangesloten antennekabels uit het tv-toestel worden gehaald.

Reiniging en verzorging/Chemicaliën



Schakel het tv-toestel voor reiniging met de lichtnetschakelaar uit.



Beschadiging door chemicaliën kunnen gevaar kunnen spannings- en brandgevaar veroorzaken.

Stel het toestel of de accessoires daarom principieel nooit aan agressieve (bv. bijtende) chemicaliën zoals logen of zuren bloot.

Reinig het tv-toestel, het voorvenster en de afstandsbediening uitsluitend met een vochtige, zachte, schone en kleurneutrale doek zonder agressief of schurend reinigingsmiddel.

Het luidsprekerpaneel van uw tv-toestel is met textiel bespannen. Zuig de oppervlakken regelmatig met een zachte borstelbevestiging af.

In geval van vuil of vlekken:

Bevochtig een zachte, kleurneutrale doek met neutraal wasmiddel of in de winkel verkrijgbare vlekverwijderaar en wrijf de vlek er voorzichtig uit. U kunt de vlek ook direct met in de winkel verkrijgbare droge vlekken spray behandelen (Poeder opzuigen).

Bevochtig de gespannen stof niet direct met neutraal wasmiddel of vlekverwijderaar (Risico op kringvorming).

Gebruik geen oplosmiddel om de stof te reinigen. Sla bij gebruik van vlekverwijdermiddelen op de gebruiksaanwijzing van de fabrikant.

Bij de reiniging van luidsprekerpanelen met nicotineaantasting bestaat een groter risico op kringvorming.

Functie van de afstandsbedieningsknoppen

Per geselecteerde bedieningsmodus (TV/Video/Audio/Foto/Apps) en functie (z.B. EPG, PIP, Teletext, HbbTV enz.) kan de beschikbaarheid van knoppen afwijken van de hier beschreven beschikbaarheid (zie het betreffende hoofdstuk van het gebruikershandboek online).

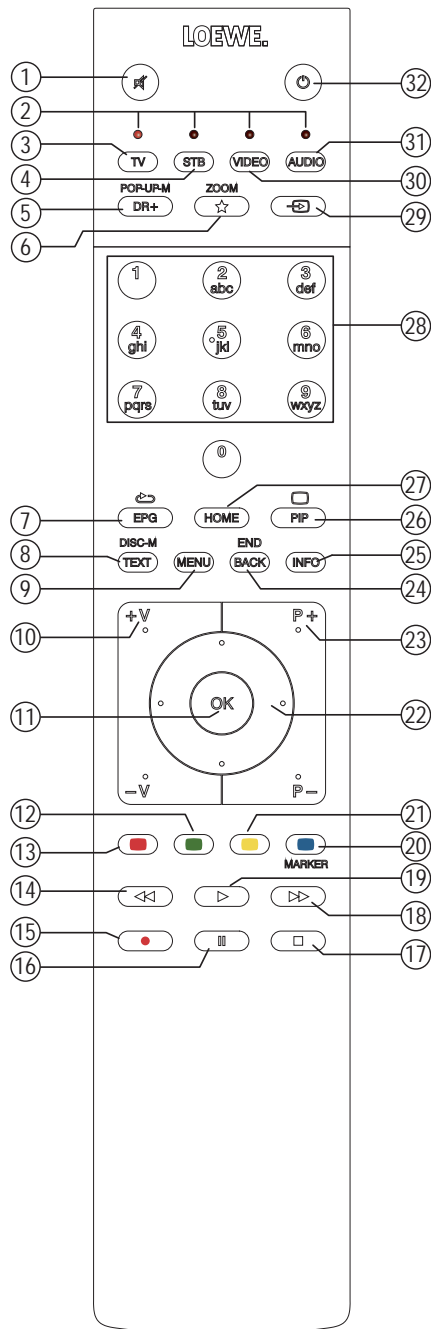

- ① Geluid uit/aan.
- ② LED-weergave voor actueel bediend apparaat.
- ③ Tv-modus oproepen.
- ④ Afstandsbediening voor SetTop-box omschakelen ⁽¹⁾ (Voorinstelling: Apple TV).
- ⑤ Kort: DR+ archief oproepen ⁽²⁾.
Lang: Timerlijst oproepen.
- ⑥ Kort: Huidig object aan Home-favorieten toevoegen.
Lang: App-galerij oproepen (standaardfunctie / Mini-Defined) ^{(1) (3)}.
- ⑦ EPG (elektronisch programmablads) in-/uitschakelen.
- ⑧ Teletext/MediaText ⁽²⁾ in-/uitschakelen.
- ⑨ Kort: Functielijst voor actieve bedrijfsmodus oproepen.
Lang: Systeeminstellingen oproepen.
- ⑩ **V+/V-** Volume verhogen/verlagen.
- ⑪ Kort: Zenderlijst oproepen.
Lang: uitgebreide Zenderlijst oproepen. In het menu: bevestigen/oproepen.
- ⑫ Kleurtoets groen: scherm aan/uit in de audio/radiomodus.
- ⑬ Kleurtoets rood: extra dienst van uw voorkeur, indien beschikbaar, starten ⁽²⁾.
- ⑭ kort: achterwaarts springen.
lang: terugspoelen.
- ⑮ Kort: directe opname (met vaststelling van de opnameduur).
Lang: directe opname (One Touch Recording).
- ⑯ Pauze / Uitgesteld televisiekijken starten/pauzeren.
- ⑰ Stop / Uitstel beëindigen (terug naar live-beeld).
- ⑱ Kort: vooruitspringen.
Lang: voorwaarts spoelen.
- ⑲ Weergave / Uitgesteld televisiekijken starten/voortzetten.
- ⑳ Kleurtoets blauw: zenderfunctielijst oproepen (Taal/geluid, ondertitelen of kanaal/videospoort selecteren).
- ㉑ Kort: kleurtoets geel: verloop oproepen.
Lang: kleurtoets geel: laatste zender oproepen.
- ㉒ ▲ ▼ ◀ ▶ Navigatie in de gebruikersinterface, objecten selecteren.
In het menu / in lijsten: selecteren/instellen.
- ㉓ **P+/P-** volgende/vorige zender.
- ㉔ Kort: stap/niveau terug.
Lang: alle weergaven sluiten.
- ㉕ Kort, tijdens een schermminlassing: infoweergave.
Contextgevoelige informatietekst die antwoord geeft op vragen over uw tv-toestel.
Kort, zonder schermminlassing: statusaanduiding oproepen.
Bij geopende statusaanduiding en opnieuw indrukken detailinformatie voor het programma oproepen. Lang: toelichtingen bij de toetsen weergeven.
- ㉖ PIP (beeld-in-beeld) in-/uitschakelen.
- ㉗ Weergave Home openen/sluiten.
- ㉘ Zender met cijfertoetsen direct selecteren.
In het menu: cijfers of letters invoeren.
- ㉙ App-galerij oproepen.
- ㉚ Afstandsbediening voor Video-Device omschakelen ⁽¹⁾ (Voorinstelling: BluTech Vision 3D).
- ㉛ Radiomodus oproepen (standaardfunctie) ⁽¹⁾.
- ㉜ Toestel inschakelen (netschakelaar moet ingeschakeld zijn) of in standby schakelen.
Kort indrukken bij ingeschakeld toestel: tv-toestel en alle via de HDMI-interface aangesloten CEC-ingeschakelde apparaten in standby schakelen (systeemstandby).

⁽¹⁾ De functies van de toetsen kunnen gewijzigd worden. De beschrijving heeft betrekking op de standaardinstelling. De in de fabriek ingestelde standaardinstellingen van de apparaattoetsen kan per firmwareversie van de afstandsbediening verschillen.
⁽²⁾ Afhankelijk van de instellingen HbbTV-modus in/uit, startgedrag van HbbTV-zender (**Systeeminstellingen -- Bediening -- andere... -- HbbTV**).
⁽³⁾ Alleen met via usb aangesloten externe vaste schijf.

Positie en functie van de connecties (bild s.77)

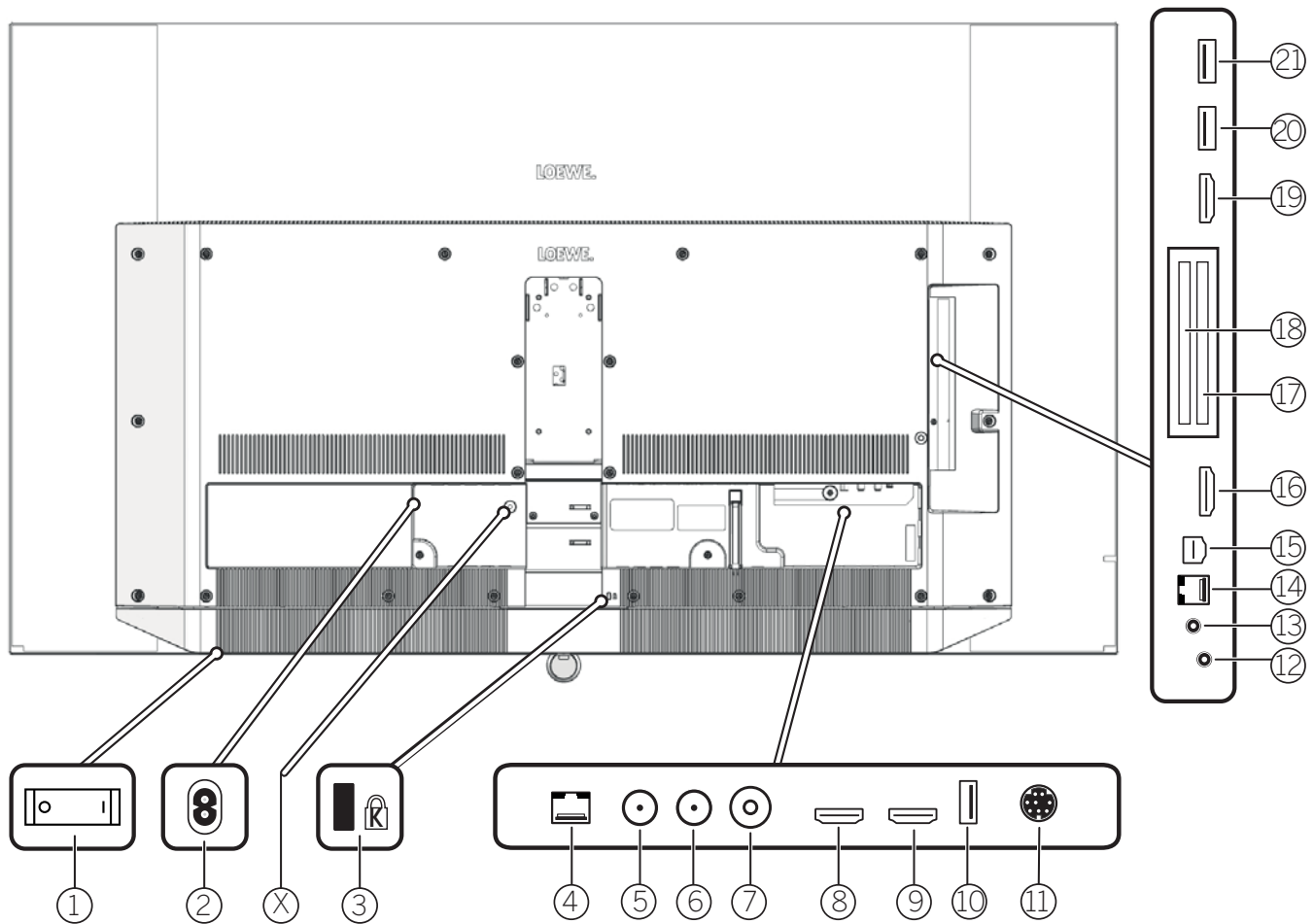

- | | | |
|--|---|---|
| <p>① Netschakelaar</p> <p>② AC IN - Netaansluiting
Netaansluiting – 220-240 V ~ 50 / 60 Hz</p> <p>X) Transportsluiting voor kinematica
(schroef verwijderen)</p> <p>③ Aansluiting voor Kensington-slot</p> <p>④ LAN - Netwerkaansluiting
RJ-45 – Ethernet / Fast Ethernet</p> <p>⑤ ANT SAT 1 - Satellietantenne (Sat-tuner 1)
DVB-S/S2
F-bus – 75 Ohm / 13/18 V / 500mA</p> <p>⑥ ANT SAT 2 - Satellietantenne (Sat-tuner 2)
DVB-S/S2
F-bus – 75 Ohm / 13/18 V / 500mA</p> <p>⑦ ANT TV - Antenne/kabel analoog / DVB-T/
T2 / DVB-C
IEC-bus – 75 Ohm / 5 V / 80mA</p> | <p>⑧ HDMI 1 ARC - HDMI-ingang 1^①
(met Audio Return Channel)
HDMI – Digital Video IN/Audio IN/OUT</p> <p>⑨ HDMI 2 - HDMI-ingang 2^①
HDMI – Digital Video IN/Audio IN</p> <p>⑩ USB 3.0 - USB-aansluiting
USB Type A – USB 3.0 (max. 2A^④)</p> <p>⑪ MOTOR UNIT - Draaivoetbesturing</p> <p>⑫ AUDIO OUT/TOSLINK
- Audio-uitgang (analoog/digitaal)^③
Aansluiting 3,5 mm (analoog) L/R
Mini-Toslink (digitaal)</p> <p>⑬ HEADPHONE - Hoofdtelefoonaansluiting
Stekkerbus 3,5 mm – Hoofdtelefoon
32–200 Ohm</p> <p>⑭ RS-232C - Seriële interface^② – (RJ12)</p> | <p>⑮ AV - Center IN^②
Micro AV connector</p> <p>⑯ HDMI 3 - HDMI-ingang 3^①
HDMI – Digital Video IN/Audio IN</p> <p>⑰ COMMON INTERFACE
- CI-Slot 1 (Standaard V1.4)</p> <p>⑱ COMMON INTERFACE
- CI-Slot 2 (Standaard V1.4)</p> <p>⑲ HDMI 4 - HDMI-ingang 4^①
HDMI – Digital Video IN/Audio IN</p> <p>⑳ USB 2.0 - USB-aansluiting
USB Type A – USB 2.0 (max. 2A^④)</p> <p>㉑ USB 3.0 - USB-aansluiting
USB Type A – USB 3.0 (max. 2A)</p> |
|--|---|---|

^① Let er voor het aansluiten van een extern apparaat op, dat de afzonderlijke HDMI-aansluitingen verschillende signalen kunnen verwerken, zie Online Gebruikershandboek, hoofdstuk **Technische gegevens**, paragraaf **beeld (toestelgeneriek) – Signalen via HDMI/AV (PC IN)**.

^② Adapterset is als accessoire bij uw speciaalzaak verkrijgbaar.

^③ Het analoge resp. digitale uitgangssignaal op de AUDIO OUT-aansluiting kan niet tegelijkertijd worden gebruikt.

^④ De maximale stroomsterkte van 2A is alleen toegankelijk als de USB-poort wordt gebruikt. Als beide USB-poorten in gebruik zijn, wordt de maximale stroom tussen deze poorten verdeeld.

Technische gegevens (bild s.77)

Wijzigingen van de technische gegevens en het toestelontwerp voorbehouden.

Type Loewe-apparaat:		bild s.77
Artikelnummer:		60420D50
EU Energie-efficiëntieklasse:		zie bijbehorend energielabel of bezoek www.loewe.tv/be-nl/support
Beelddiagonaal:		195 cm/77 inch
Verbruik On-Mode (max.) (Audiovermogen 1/8 van de hoogste waarde):		550 W
Verbruik On-Mode (home): Energieverbruik:		zie bijbehorend energielabel of bezoek www.loewe.tv/be-nl/support
Verbruik snelstart-modus:		60,0 W
Verbruik stand-bymodus/ Verbruik netwer stand-bymodus: Verbruik bij uitgeschakeld toestel:		0,36 W / 1 W ¹ 0 W
Beeldverhouding / Resolutie:		Ultra HD 3840 x 2160 px / 16:9
Displaytechnologie:		OLED (WRGB Pixel)
Afmetingen toestel zonder voet (B ² x H x D):		173,1 x 102,3 x 7,3 cm
Gewicht toestel zonder voet (ca.):		37,0 kg
Omgevingstemperatuur:		5° C – 35° C
Relatieve luchtvochtigheid (niet condenserend):		20 – 80%
Luchtdruk:		800 – 1114 hPa (0 – 2000 m boven NN)
Chassisnaam:		SL512
Voeding:		220 V – 240 V / 50 – 60 Hz
Tuner:	Terr./kabel: Satelliet:	VHF/Hyperband/UHF 4 niveaus: 13/18 V/22 kHz/16 niveaus: DiSEqC 1.0/éénkabelsysteem: EN 50494
Bereik:	Terr./kabel: Satelliet:	Terr./kabel: 45 MHz tot 860 MHz Satelliet: 950 MHz tot 2150 MHz
Zendergeheugenplaatsen incl. AV en radio:		6000
Tv-normen:	analogue: digital:	B/G, I, L, D/K, M, N DVB-T/T2, DVB-C, DVB-S/S2 (UHD via DVB tot max. 60Hz)
Kleurnormen:		SECAM, PAL, NTSC, NTSC-V, PAL-V (60 Hz)
Geluidformaten:	Analoog (FM): Analoog (NICAM): Digitaal (MPEG):	Mono, Stereo, 2-tonen Mono, Stereo, 2-tonen Mono, Stereo, 2-Ton., PCM, Dolby Digital, Dolby Digital Plus, Dolby Digital Pulse, Dolby Virtual Speaker, Dolby Pro Logic II, Dolby TrueHD, Dolby MS11
Uitgangsvermogen audio (sinus / muziek):		2 x 30 W / 2 x 60 W
Akoestisch luidsprekerconcept:		Soundbar
Teletekst:		TOP / FLOF / HiText (Level 2.5)
Paginageheugen:		2000
LAN:	Ondersteunde standaarden:	10 Mbit/sec Ethernet (10Base-T)/100 Mbit/sec Fast Ethernet (100Base-T)
WLAN:	Ondersteunde standaarden: Rendement/frequentiebereik: Ondersteunde encryptiemethoden:	IEEE 802.11a/b/g/n, 802.11ac Rendement <100 mW bij 2400-2483,5 MHz en 5150-5725 MHz WEP 64 en 128 Bit (ASCII en HEX), WPA PSK, WPA2 AES
Bluetooth:	Rendement/frequentiebereik: Bluetooth-protocol:	Maximum power <10 mW at 2,4 GHz A2DP SRC, A2DP SNK, HID
Standaard van thuisnetwerk:		Universal Plug and Play Audio / Video (UPnP AV)
Ondersteunde formaten ³ :	Afbeeldingen: Audio: Video:	JPEG, JPEG progressief (max. resolutie 3840x2160), PNG MP3, M4A (AAC LC), WMA (ohne lossless), FLAC, WAV (PCM), Ogg Vorbis AVI (MPEG-1/2, XviD, Dolby Digital, MP3), WMV (WMV9, VC-1, WMA9, WMA Pro), MP4 (XviD, H.264/MPEG-4 AVC, AAC LC), MOV (H.264/MPEG-4 AVC, AAC LC), MKV (H.265/HEVC, H.264/MPEG-4 AVC, Dolby Digital), FLV (H.264/MPEG-4 AVC, H.263, MP3, AAC LC), MPG (MPEG-1, MPEG Audio), TS/PS (MPEG-2, H.264/MPEG-4 AVC, MPEG2 Audio, Dolby Digital), VOB (MPEG-2, MPEG2 Audio, Dolby Digital) H.264/MPEG-4 AVC up to Profil High (Level 4.2) H.264/H.265 compatible with Dolby Vision/HDR10/HLG

¹ (WoL/WoWLAN max.).

² De breedte van het tv-toestel kan met maximaal 9,0 mm worden vergroot, afhankelijk van het type tv-toestel in het bereik van de aan de zijkant gemonteerde Loewe brand labels.

³ Voor de afspeelbaarheid van de afzonderlijke formats kan geen garantie worden gegeven.

Milieu

Energieverbruik

Uw tv-toestel is uitgerust met een energiebesparende standbyvoedingseenheid.

In de stand-bymodus daalt het verbruik tot een minimum (zie hoofdstuk **Technische gegevens**). Indien u nog meer stroom wenst te besparen, schakelt u het toestel met de netschakelaar uit. Houd er echter rekening mee dat daarbij in bepaalde gevallen de EPG-gegevens (Elektronische Programmagids) verloren gaan en eventueel geprogrammeerde timeropnamen via het tv-toestel **niet** worden uitgevoerd.

Het tv-toestel kan alleen volledig van het elektriciteitsnet worden ontkoppeld door de netstekker eruit te trekken.

Het verbruik van het tv-toestel hangt af van de gekozen energieefficiëntie bij een eerste ingebruikneming en de instelling in de systeeminstellingen.

For å oppnå verdene spesifiserer i de tekniske dataene, må du deaktivere innstillingene «Wake-on-LAN», «Mobilopptak» og «Hurtigstart». Hvis du aktiverer disse komfortfunksjonene, øker ikke det årlige energiforbruket med mer enn 20 %.

Wanneer u de automatische dimfunctie activeert, past uw televisiebeeld zich aan aan het omgevingslicht. Dat zorgt er ook voor dat het tv-toestel minder stroom verbruikt.

Automatisch uitschakelen

Wanneer het tv-toestel gedurende 4 uur niet wordt bediend (wijzigen van volume, van zender, enz.), wordt het tv-toestel om energiebesparingsredenen automatisch in de stand-bymodus geschakeld. Een minuut vóór het verstrijken van de periode van 4 uur, verschijnt er een bericht waarmee dat proces kan worden geannuleerd.

De automatische uitschakeling is als fabrieksinstelling in energieefficiëntiemodus **Home-Mode/Personal-Mode, Premium-Mode** actief.

In de radiomodus zonder schermweergave (beeldscherm uit) vindt geen automatische uitschakeling plaats.

Afvoer

U heeft een zeer hoogwaardig product van lange levensduur gekozen.

Verpakking en doos

De winkel waar u het toestel heeft gekocht regelt graag voor u de afvoer van de verpakking. Als u zelf de afvoer regelt dient u dit te doen volgens de normen voor afvalscheiding. Karton en papier bij het afvalpapier, plastic en piepschuim in de oranje afvalcontainer voor plastic afval.

Het toestel



Uw Loewe-product is met hoogwaardige, recyclebare materialen en componenten vervaardigd, die later weer gebruikt kunnen worden.

Dit symbool betekent dat elektrische en elektronische toestellen die opgebruikt zijn en niet meer werken incl. kabels van het huisafval gescheiden en afgevoerd moeten worden.

U kunt uw oude apparaat zonder bijkomende kosten bij aangewezen inzamelingspunten of in de winkel afgeven bij de aankoop van een vergelijkbaar nieuw apparaat. Meer informatie over de inzameling (ook voor landen buiten de EU) is verkrijgbaar bij de plaatselijke gemeente.

Daarmee levert u een significante bijdrage aan de bescherming van ons milieu.

De batterijen



De batterijen van de originele uitrusting bevatten geen schadelijke stoffen zoals Cadmium, Lood of Kwik.

Verbruikte batterijen mogen niet in het huisafval terechtkomen. Verbruikte batterijen dienen op juiste wijze te worden afgevoerd, bij een inzamelpunt in de winkel of een algemeen inzamelpunt voor batterijen en accu's in uw gemeente.

Licenties

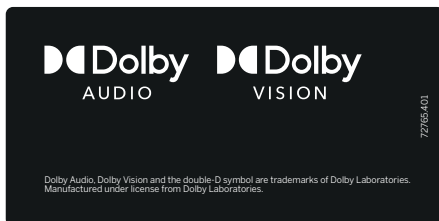

Dolby, Dolby Audio, Dolby Vision and the double-D symbol are trademarks of Dolby Laboratories Licensing Corporation. Manufactured under license from Dolby Laboratories. Confidential unpublished works.

Copyright © 2003-2015 Dolby Laboratories. All rights reserved

Dit toestel bevat software die gedeeltelijk gebaseerd is op het werk van de Independent JPEG Group.

Het product bevat software ontwikkeld door OpenSSL Project voor gebruik in de OpenSSL Toolkit (<http://www.openssl.org>).

Deze software wordt "as is" verschaft door OpenSSL Project en alle eventuele uitdrukkelijk of indirecte aansprakelijkheid, met inbegrip van, echter niet uitsluitend, indirecte aansprakelijkheid voor verkoopbaarheid en geschiktheid voor een bepaald doel worden van de hand gewezen. OpenSSL Project of zijn medewerkers kunnen in geen geval aansprakelijk worden gesteld voor eventuele rechtstreekse of indirecte, secundaire, speciale, morele of gevolgschade (met inbegrip van, echter niet uitsluitend, de aanschaf van vervangingsgoederen of -diensten, gebruiks-, gegevens- of winstderving, of bedrijfszonderbreking), ongeacht waardoor ze werd veroorzaakt en op basis van om het even welke aansprakelijkheidstheorie, hetzij krachtens een contract, hetzij door burgerlijke aansprakelijkheid of benadeling (met inbegrip van achteloosheid of iets anders), die op welke wijze dan ook uit het gebruik van deze software voortvloeit, zelfs indien gewaarschuwd voor de mogelijkheid van dergelijke schade.

Dit product bevat cryptografische software geschreven door Eric Young (eay@cryptsoft.com).

Dit product bevat software geschreven door Tim Hudson (tjh@cryptsoft.com).

Dit product bevat software die door derden werd ontwikkeld, en/of software die is onderworpen aan de GNU General Public License (GPL) en/of de GNU Lesser General Public License (LGPL). U kunt ze overeenkomstig versie 2 van de GNU General Public License of optioneel elke latere versie - die door de Free Software Foundation gepubliceerd wordt - doorgeven en/of wijzigen.

De publicatie van dit programma door Loewe gebeurt ZONDER ENIGE GARANTIE OF ONDERSTEUNING, vooral zonder impliciete garantie van de MARKTRIJPHEID of BRUIKBAARHEID VOOR EEN BEPAALD DOEL. Details vindt u in de GNU General Public License. U kunt de software via de Loewe-klantenservice kopen.

U kunt de GNU General Public License hier downloaden:

<http://www.gnu.org/licenses/>.

Technische instructies

Over het OLED-beeldscherm

Het door u aangekochte tv-toestel met OLED-beeldscherm voldoet aan de hoogste kwaliteitseisen en werd getest op pixelfouten. Ondanks de grote zorgvuldigheid die aan de dag wordt gelegd bij het vervaardigen van het beeldscherm, kunnen wij om technologische redenen niet voor 100% uitsluiten dat sommige subpixels defecten vertonen. Wij hopen dat u begrijpt dat dergelijke effecten, zolang ze binnen de door de norm (ISO 9241-307, foutklasse II) bepaalde grenzen liggen, niet kunnen worden beschouwd als toestelgebreken zoals bepaald in de garantie.

Het begrip "OLED" (Eng. Organic Light Emitting Diode) staat voor een beeldtechnologie op basis van zelfverlichtende beeldpunten, die duidelijke voordelen biedt m.b.t. beeldkwaliteit en performance.

Onder bepaalde omstandigheden kunnen door voortdurende en eenzijdige belasting van het OLED-materiaal onomkeerbare restbeelden ontstaan.

Restbeelden kunnen ontstaan door langdurige gebruik van statische beeldinhoud zoals onveranderd beeld, ondertitels of teletekst, voortdurend herhaalde diashows of videosequenties, statische weergaven als presentatiemonitor of bij games, zwarte balken bij bepaalde beeldformaten.

Deze beeldresten zijn geen gebreken in de zin van de garantie.

Om ze te verminderen heeft Loewe een speciaal algoritme ontwikkeld om beeldinhouden te herkennen.

Bij te lang stilstaande beelden schakelt het toestel zelfstandig over op een beeldscherm-

sparende contrastmodus. Wanneer het toestel opnieuw bediend wordt, gaat het meteen terug in de normale toestand. Daarnaast wordt het contrast van menuvensters na één minuut stapsgewijs gereduceerd of transparant weergegeven.

Onder normale kijkomstandigheden treden dit soort restbeelden niet op.

Aanwijzingen voor een aangesloten externe harde schijf

Het met de netschakelaar uitschakelen van het tv-toestel terwijl het werkt, alsmede een onverwachte onderbreking van de stroomvoorziening kunnen het bestandssysteem van de vaste schijf beschadigen met als gevolg het verlies van de opgenomen uitzendingen.

Tijdens het kopiëren naar een USB-opslagmedium mag u het opslagmedium in geen geval loskoppelen van het tv-toestel. Wij raden u aan het toestel eerst in de stand-bymodus te schakelen alvorens het met de netschakelaar uit te schakelen.

Mocht het tegen alle verwachting in tijdens gebruik toch nog tot problemen met de harde schijf komen, kunt u een test uitvoeren. Afgezien daarvan kan het formatteren van de harde schijf uitkomst bieden. Daarbij wordt echter wel alle inhoud van de harde schijf gewist. U bereikt de desbetreffende menupunten via de **Systeeminstellingen → Bediening → andere ... → Vaste schijf**.

Loewe kan niet aansprakelijk worden gesteld voor verlies van gegevens die zich op de ingebouwde vaste schijf van uw tv-toestel bevinden. Ter voorkoming van gegevensverlies adviseren wij u belangrijke opnames te kopiëren naar een

extern opslagmedium.

Software-Update

Uw Loewe TV-toestel biedt de mogelijkheid de software te actualiseren.

Bij de software-update (pakketupdate) worden al de softwareversies in het tv-toestel geëvalueerd en indien nodig geactualiseerd.

Actuele softwareversies kunnen van de Loewe-internetsite worden gedownload (zie onder) en via een USB-stick op uw toestel worden geïnstalleerd.

Wanneer uw tv-toestel met het internet verbonden is, kan het tv-toestel ook rechtstreeks via het internet geactualiseerd worden.

Meer informatie over de software update vindt u in de bedieningshandleiding die u van de Loewe-website kunt downloaden.

Aanwijzingen betreffende kinematica

De Loewe tv-toestel is met een kinematica uitgerust die de tv tijdens het aan- en uitschakelen naar boven en beneden beweegt, waardoor de luidsprekerafdekking tevoorschijn komt of wordt verborgen.

Let erop dat er geen externe kracht tegen de beweging in mag gaan die het proces zou kunnen verhinderen. U hebt de mogelijkheid om via het menu de positie van de kinematica vast te stellen of om de functie te deactiveren.

Mogelijke opstelposities

Voor uw tv-toestel kunt u de volgende Loewe-opstelposities gebruiken.

Gebruik geen opstelposities die niet voor uw tv-toestel zijn vrijgegeven.

Itemnummer	Naam van de Aufstelloption
72730001	Loewe wall mount WM7
60805D00	Loewe table stand motor s.77
60804D00	Loewe floor stand motor s.77

Conformiteit/verklaring van de fabrikant



Loewe Technology verklaart hierbij dat dit product voldoet aan de wezenlijke eisen en andere relevante bepalingen van de richtlijn 2014/53/EU en aan alle geldende EU-richtlijnen.

In het frequentiebereik 5150 tot 5350 MHz is dit toestel in de volgende landen beperkt tot gebruik binnenshuis: België, Bulgarije, Denemarken, Duitsland, Estland, Finland, Frankrijk, Griekenland, Ierland, Italië, Kroatië, Letland, Litouwen, Luxemburg, Malta, Nederland, Oostenrijk, Polen, Portugal, Roemenië, Zweden, Slowakije, Slovenië, Spanje, Tsjechië, Hongarije, het Verenigd Koninkrijk, Cyprus.

De volledige conformiteitsverklaring voor uw tv-toestel kunt u in de productselectie vinden onder:

www.loewe.tv/be-nl/support

Colofon

Loewe Technology GmbH
Industriestraße 11
D-96317 Kronach
www.loewe.tv

Printed in Germany
Editorial date 09/20-1.0 MJ/JK/SB
© Loewe Technology GmbH, Kronach

De Informatie in deze handleiding kan zonder aankondiging worden gewijzigd en houdt geen verplichtingen aan de kant van Loewe Technology GmbH in.

Alle rechten, ook de vertaalrechten, evenals technische wijzigingen en vergissingen voorbehouden.



Het codenummer **3001** heeft een geheim getal op en daardoor het kinderslot. Bewaar het op een veilige plaats.

Indledning

Mange tak for, at du har købt et Loewe-produkt og har tillid til vores produkter.

Med Loewe har du ikke kun bestemt dig for et moderne og teknisk innovativt fjernsyn, men også for et tidsløst design, en utroligt skarpt billedkvalitet.

en brilliant klang for film- og musiknydelse samt intuitiv betjening med Loewe fjernbetjening, smartphone eller tablet. Kort: Loewe står for perfekt hjemmeunderholdning.

Vi ønsker dig god fornøjelse med Premium Home Entertainment fra Loewe

Vi håber, du får glæde af dit nye tv-apparat i lang tid og helt uden driftsproblemer. Derfor anbefaler vi, at du før ibrugtagning læser kapitlet **Sikkerhedshenvisninger/Advarsel** på den næste side.

Inhold

Indledning.....	50
Leveringen.....	50
Dokumentation.....	50
Typeskiltets position.....	50
Sikkerhedshenvisninger/Advarsel.....	51
Tilknytning af fjernbetjeningens taster	53
Terminalerne.....	54
Tekniske data	55
Miljøet	56
Bortskaffelse	56
Licenser	56
Tekniske noter.....	57
Mulig opstilling	57
Konformitet/Producenterklæring.....	57
Kolofon.....	57

Leveringen

- TV-apparat
- Betjeningsvejledning 1
- Vægmontering Loewe wall mount WM7
- Welcome Box:
 - Fjernbetjening assist med to alkalibatterier type AAA
 - Tilslutningskabel
 - Betjeningsvejledning 2 (denne vejledning)
 - Montagevejledning wall mount WM7

Dokumentation

Denne del af betjeningsvejledningen indeholder væsentlige basisinformationer. Ibrugtagning og indretning af apparatet sker via den intuitive betjeningsføring efter første apparatstart.

En komplet betjeningsvejledning med beskrivelse af alle dit nye Loewe tv-apparats funktioner og egenskaber kan downloades elektronisk på Loewes hjemmeside.



Betjeningsvejledningen opdateres regelmæssigt.

Du kan finde den komplette betjeningsvejledning her:

<https://my.loewe.tv/manuals/bild>

Scan bare QR-koden.

Besøg vores hjemmeside på:

www.loewe.tv/dk/support

I denne sektion finder du også FAQ's - ofte stillede spørgsmål.

Loewe officielle web forum:

www.loewe-friends.de

Typeskiltets position

Mærkat med modelnummer og driftsspænding befinder sig på bagsiden af tv-apparatet.

Sikkerhedshenvisninger/Advarsel

For din egen sikkerhed og for at undgå unødvendige skader på apparatet, bør du læse og følge de nedenstående sikkerhedsanvisninger.

Forklaring



Dette symbol henviser til risiko pga. høj elektrisk spænding.



Dette symbol skal gøre brugeren opmærksom på yderligere, nærmere specificerede risikoer.



Dette symbol henviser til farer pga. branddannelse.



Dette symbol henviser til farer pga. skarpe kanter.

Fjern ikke apparatets bagbeklædning

Advarsel: Hvis bagbeklædningen åbnes eller fjernes, er der fare for elektrisk stød og dermed risiko for alvorlige kvæstelser pga. høj elektrisk spænding.

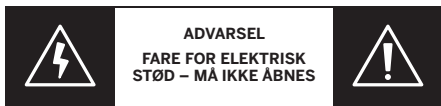

Åbn under ingen omstændigheder apparatets bagbeklædning. Reparationer og service på tv-apparatet må udelukkende udføres af autoriserede fjernsynsteknikere.

Henvend dig venligst til din forhandler eller til vores kundeservice.

Formålsbestemt anvendelse og betingelser for omgivelsen



Dette tv-apparat er udelukkende beregnet til modtagelse og gengivelse af billed- og lydsignaler.



Tv-apparatet er udviklet til tørre rum (beboelses- og kontorrum). Det må ikke bruges i rum med høj luftfugtighed (f.eks. Badeværelse, sauna), udendørs, i mobile hjem eller både.

Når du bruger apparatet, vær da opmærksom på, at det er beskyttet mod fugt (stænkvand og dråber eller dug).

Høj fugtighed og støvkonzentration kan medføre lækstrøm i apparatet. Det kan medføre kvæstelser og skader på apparatet pga. spænding eller brand.

Hvis du flytter apparatet fra kulde til varme, lad det stå i slukket tilstand i ca. en time for at undgå eventuel kondensvand.

Placer ikke genstande, der er fyldt med væske, oven over TV-apparatet. Beskyt apparatet mod dryp og vandstænk.



Levende lys og anden form for åben ild skal til enhver tid holdes på sikker

afstand fra apparatet for at forhindre udbredelsen af flammer.

Materialerne i denne enhed overholder alle lovkrav. Dog kan indtrængen af eksempelvis væsker ikke udelukkes. Vi anbefaler derfor, at kontakt mellem mad/drikke og TV undgås.

Transport



Fejlhåndtering under transport kan medføre skader på displayet og øge risikoen for personskader.



Billedskærmen er lavet af glas og kunststof og kan knække ved fejlhåndtering.

Der skal mindst to personer til at transportere sættet. Transportér kun sættet lodret.

Under transporten må glasset eller kunststoffet under ingen omstændigheder udsættes for tryk.

Korrekt udpakning af sættet er vist i driftsvejledning 1.

For at undgå at beskadige TV-apparatets og gulvstandens mekaniske struktur skal du fjerne sættet fra basen til transport og flytte begge dele adskilt fra hinanden. Når du opretter det nye sted, kræves mindst 2 personer til genmontering.

Transportsikring



Transportsikringsskruen skal ubetinget fjernes før ibrugtagning for at sikre kine-matik-funktionen!

Læs hertil det Driftsvejledning 1.

For at undgå at beskadige fjernsynet under transport, skal transportsikkerhedsskruen skrues tilbage, før tv'et flyttes. Fjern transportsikkerhedsskruen, inden du bruger tv'et igen!

Tilslutningskabel/Strømforsyning



Tag straks netledningen ud af stikkontakten, hvis du bemærker noget usædvanligt, eller enheden viser tilbagevendende fejl.



Forkerte spændinger kan beskadige apparatet.

Apparatet må kun tilsluttes strømforsyning med den spænding og frekvens, der er angivet på typeskiltet og med det medfølgende tilslutningskabel.

Tv-apparatets stik skal være let tilgængeligt, for at apparatet til enhver tid kan afbrydes fra nettet.

Når du tager stikket ud af kontakten, skal du tage fat i stikket og ikke trække i kablet. Kablet i stikket kan beskadiges og forårsage en kortslutning, når det stikkes ind igen.

Et kabel med beskadiget isolation kan medføre elektrisk stød og udgør en brandfare. Anvend aldrig et beskadiget tilslutningskabel.

Læg kablet således, at det ikke kan beskadiges. Træd ikke på tilslutningskablet.

Tilslutningskablet må ikke knækkes eller lægges over skarpe kanter.

Hvis du bruger et mobilt multistik til dit TV-apparat, må du ikke sætte flere multistik sammen (serieforbindelse).

Luftcirkulation og høje temperaturer



Som ethvert andet elektrisk apparat skal også dette tv-apparat forsynes med luft til køling. Hvis luftcirkulationen hindres, kan det medføre brand.

Udluftningsrillerne på apparatets bagside skal altid holdes frie. Tildæk ikke apparatet.

Vægmontering:
Lad mindst 10 cm fri rundt om apparatet i siden, for oven og for neden.

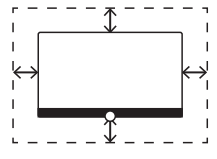

Fod/fod til bord:
Lad mindst 10 cm fri rundt om apparatet i siden og for oven.

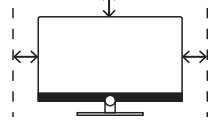

Fremmedlegemer



Fremmedlegemer inden i apparatet kan medføre kortslutninger og brande.

Der er fare for kvæstelser og beskadigelse.

Undgå derfor, at metaldele, nåle, clips, væsker, voks el.lign. falder eller strømmer gennem åbningerne i apparatets bagbeklædning og ind i apparatets indre.

Hvis der skulle komme noget ind i apparatets indre, skal tilslutningskablet straks trækkes ud og kundeservice skal informeres for at få apparatet kontrolleret.

Opstilling



En forkert eller forkert monteret opstilling medfører fare for ulykker. Der kan opstå kvæstelser og skader pga. apparater, der vælter eller falder ned.

Loewe tv-apparater er specificeret til Loewe tilbehør. Vi anbefaler udtrykkeligt at anvende de originale Loewe opstillingsmuligheder. Anvend ingen opstillingsmuligheder, som ikke er godkendt til dit tv-apparat.

Læg mærke til anvisninger med hensyn til montagen under de forskellige opstillinger. Der medfølger en tilsvarende dokumentation ved ethvert Loewe produkt.

Kontrollér om den endelige pladsring mht. overflade (trykevne) og stabilitet (statik) er tilstrækkelig til apparatet, før det opstilles. Dette gælder specielt for højglanslakerede overflader og overflader af ægte træ, træfiner og kunststofoverflader.

Apparat med fod eller fod til bord må kun opsættes på et plant, sikkert, vandret underlag. Apparatet skal helst ikke rage ud over foran, hvis det opstilles i eller på møbler.

Stil ikke TV-apparatet på stof eller andre materialer, som er mellem foden og et møbel. Advar dine børn mod at klatre op på et møbel for at få fat på TV-apparatet eller fjernbetjeningen.

Tv-apparatets sædvanlige brugsstilling skal overholdes. Tvapparatet må kun anvendes horisontalt opret (A). Hældningen må maksimum være på 10 grader ved vægmontage (B). Tvapparatet må under ingen omstændigheder anvendes (C), liggende (D) eller hængende omvendt fra loftet (E).

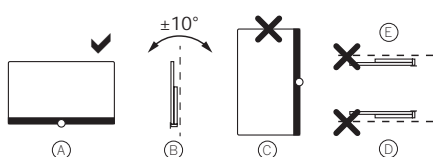

Placer apparatet således, at det ikke er udsat for direkte sol og ekstra opvarmning fra varmelegemer.

Stil ikke tv-apparatet et sted, hvor der kan ske rystelser. Dette kan medføre beskadigelser.

Ved opstillingsmuligheder med motor-drev fra andre producenter skal der holdes øje med, at justering af tv-apparatet ikke sker manuelt. Der advares generelt mod anvendelse af opstillingsmuligheder fra andre producenter med låsemekanisme i bestemte positioner.

Ved anvendelse af tilbehør fra andre producenter skal holdes øje med en letgængelig justering af tv-apparatet i den tilsvarende opstillingsmulighed.

Ved justering af tv-apparatet skal der holdes øje med, at trykket, som udøves på apparatets ramme, ikke er for stort. Især ved display med stort format er der fare for at beskadige displayet.



Ved montering af tv-apparatet på beslag, der overholder VESAstandard, skal der **altid** anvendes Loewe VESA-adapterbolte. I modsat fald kan tv-apparatet blive beskadiget.

Vesa-adapterboltene skal fastgøres på tv-apparatet med et tilspændingsmoment på ca. 4 Nm. Du kan få disse hos din Loewe forhandler (yderligere henvisninger findes i Online betjeningsvejledning).

Når TV'et er pakket ud og stillet op, skal du sørge for, at børn ikke kan få fat i

emballage materialet ved et uheld. Vær også opmærksom på bortskaffelses-anvisningerne for emballage og karton (se kapitlet **Miljøet/Bortskaffelse/Licenser**).

trande.

Opsyn



Lad ikke børn håndtere tv-apparatet uden opsyn, og lad dem ikke lege i nærheden af tv-apparatet.

Apparatet kan vælte, flytte sig eller blive trukket ned fra den flade, det er placeret på, og derved kan personer komme til skade.

Apparatet må ikke være uden opsyn, mens det er tændt.

Lydniveau



Høj musik kan medføre høreskader. Undgå ekstreme lydstyrker, navnlig i længere perioder og når du bruger hovedtelefoner.

Uvejr



Ved uvejr skal tilslutningskablet og alle tv-apparatets antennekabler frakobles.

Overspænding på grund af lynnedslag kan beskadige apparatet over antenneanlægget men også over strømforsyningen.



Tilslutningskablet og alle tilsluttede antennekabler skal også trækkes ud af tv-apparatet under længere fravær.



Rengøring og pleje/kemikalier

Sluk tv-apparatet på tænd/sluk-kontakten før rengøring.

Beskadigelser pga. kemikalier kan medføre fare for spændinger og branddannelse.

Udsæt derfor aldrig apparatet eller tilbehørsdele for aggressive (f.eks. ætsende) kemikalier som lud eller syrer.

Rengør kun tv-apparatet, frontglasset og fjernbetjeningen med en fugtig, blød, ren og farveægte klud uden nogen form for skarpe eller skurende rengøringsmiddel.

Dit tv-apparats højtalerverk er beklædt med tekstil. Sug regelmæssig overfladen af med en blød støvsugerbørste.

Ved tilsmudsninger eller pletter:

Væd en blød, farveægte klud med vand tilsat vaskemiddel eller normalt pletvand og tør pletten blødt af. Du kan også behandle pletten med normalt tør-pletspray (afsugning af pulver).

Væd teksten ikke direkte med vand med vaskemiddel eller pletvand (fare for pletrand). Anvend ingen opløsningsmidler til rengøring af stoffet.

Overhold producentens brugsanvisning, når pletfjernelsesmiddel anvendes.

Ved rengøring af højtalerverk med nikotinfarvning er der øget risiko for ple-

Tilknytning af fjernbetjeningens taster

Alt efter anvendelse (tv/video/audio/foto/apps) og funktion (f.eks. EPG, PIP, teletext, HbbTV osv.) kan tastefunktionen afvige fra de her beskrevne funktioner (se tilsvarende kapitel i Online betjningsvejledning).

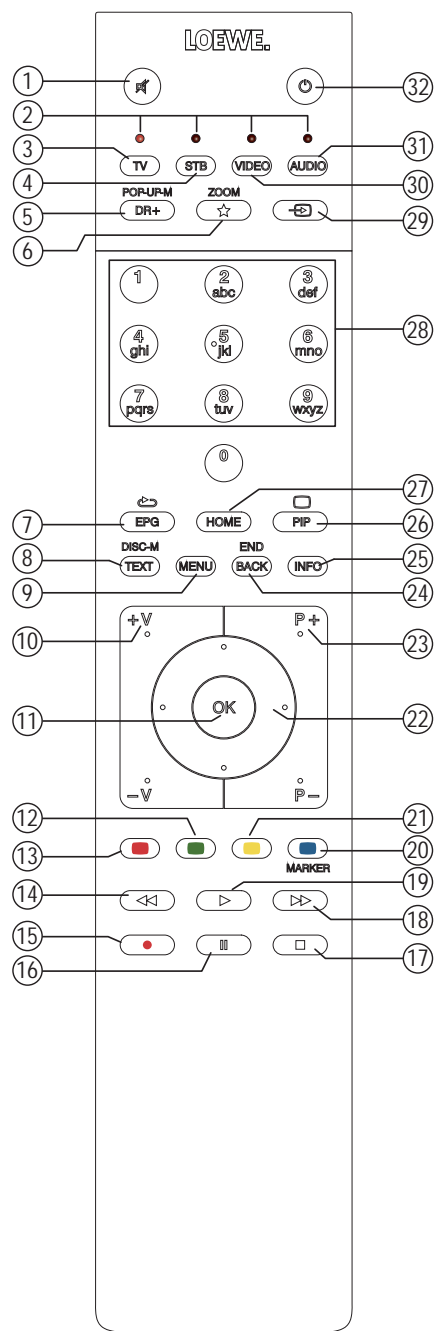

- ① Lyd fra/til.
- ② LED-indikator for den enhed, der betjenes i øjeblikket.
- ③ Start tv-tilstand.
- ④ Indstil fjernbetjeningen til SetTop-boks (1 (forudindstilling: Apple TV).
- ⑤ Kort: Åbn DR+ arkiv^③.
Langt: Åbn timer.
- ⑥ Kort: Tilføj det aktive objekt til Home-favoritterne.
Langt: Åbn App galleri (standardtilknytning / Mini-Defined)^{① ③}.
- ⑦ Aktiver/deaktiver EPG (elektronisk programoversigt).
- ⑧ Slå tekst-tv/medietekst til/fra^②.
- ⑨ Kort: Åbn funktionslisten for den aktive funktionsmåde.
Langt: Åbn systemindstillingerne.
- ⑩ **V+/V-** Øg/reducer lydstyrken.
- ⑪ Kort: Åbn kanallisten.
Langt: Åbn den udvidede kanalliste.
I menuen: Bekræft/åbn.
- ⑫ Grøn farvetast: Skærm in/ud i audio/radiotilstand.
- ⑬ Rød funktionstast: Start den foretrukne tillægstjeneste, hvis en sådan findes^②.
- ⑭ Kort: Spring tilbage.
Langt: Spol tilbage.
- ⑮ Kort: Direkte optagelse (med angivelse af optagelsesvarigheden).
Langt: Øjeblikkelig optagelse (One Touch Recording).
- ⑯ Pause / Start/pause af tidsforskudt fjernsynsudsendelse.
- ⑰ Stop / Afslut tidsforskydning (tilbage til live-billedet).
- ⑱ Kort: Spring fremad.
Langt: Spol frem.
- ⑲ Afspilning / tidsforskudt fjernsyn start/fortsæt.
- ⑳ Blå funktionstast: Åbn kanalfunktionslisten
(Vælg sprog/lyd, undertekster eller kanal/videospor).
- ㉑ Kort: Gul funktionstast: Åbn forløb.
Langt: Gul funktionstast: tilbage til den sidste kanal.
- ㉒ ▲ ▼ ◀ ▶ Navigation i brugergrænsefladen, valg af objekter.
I menuen / i lister: Vælg/indstil.
- ㉓ **P+/P-** næste/forrige kanal.
- ㉔ Kort: et skridt/niveau tilbage.
Langt: Luk alle visninger.
- ㉕ Kort, under en skærmvisning: Info-visning,
indholdsrelevant info-tekst, som hjælper dig videre med spørgsmål vedrørende dit tv-apparat.
Kort, uden skærmvisning: Vælg statusvisning.
Ved åben statusvisning og flere tryk: Vis/skjul detaljerede oplysninger om udsendelsen.
Langt: Vis tastforklaringer.
- ㉖ Aktiver/deaktiver PIP (billede i billedet).
- ㉗ Åbn visningen Home.
- ㉘ Vælg kanal direkte med taltasterne.
I menuen: Indtast tal eller bogstaver.
- ㉙ Åbn Kilder.
- ㉚ Indstil fjernbetjeningen til videoenheden^① (forudindstilling: Blu Tech Vision 3D).
- ㉛ Start radiofunktion (standardtilknytning)^①.
- ㉜ Tænd apparatet (stikkontakten skal være tændt) hhv. sæt det på standby.
Tryk længe, når tv'et er tændt: Sæt tv'et og alle CEC-enheder, som er tilsluttet HDMI-interfaces, på standby (system-standby).

^① Tildelingen for denne tast kan ændres. Beskrivelsen gælder for standardindstilling. Fabriksindstillingen af enhedens taster kan variere afhængigt af fjernbetjeningens firmware-version.

^② Afhængigt af indstillingerne HbbTV-tilstand til/fra, startvirkemåde for HbbTV-kanal (**Systemindstillinger** → **Betjening** → **flere...** → **HbbTV**).

^③ Standardopgave for langt tastetryk: Mimi-Defined™ til / fra (hvis Mimi-Defined™ er aktiveret på tv-apparatet), ellers kalder App Gallery op.

Placering og funktion af terminalerne (bild s.77)

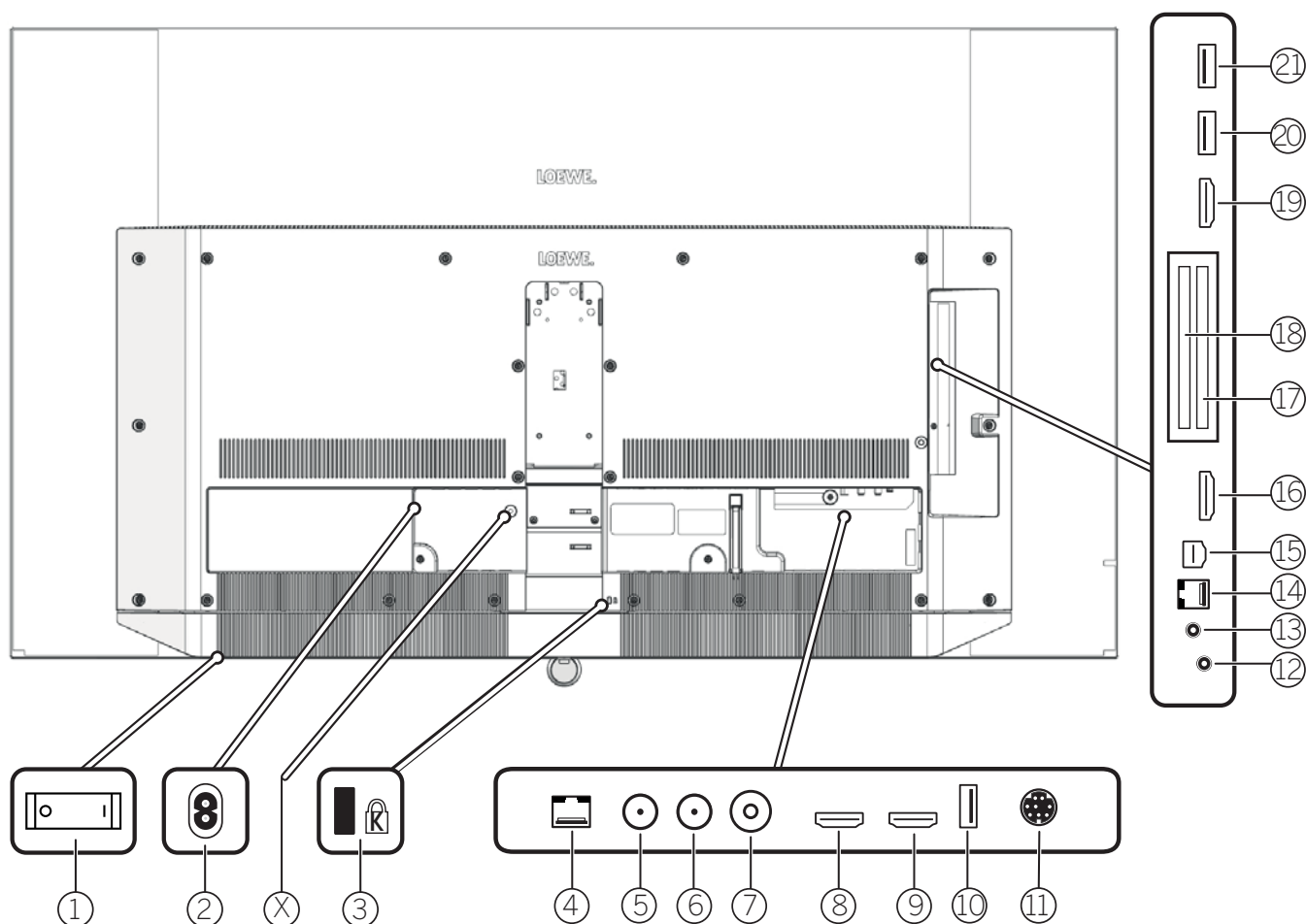

- | | | |
|--|---|---|
| <p>① Hovedkontakt</p> <p>② AC IN - Nettilslutning
Netbøsning – 220-240 V ~ 50 / 60 Hz</p> <p>X Transportsikringsanordning til kinematik (fjern skruen)</p> <p>③ Plads til Kensington-lås</p> <p>④ LAN - Netværksforbindelse
RJ-45 – Ethernet / Fast Ethernet</p> <p>⑤ ANT SAT 1 - Satellitantenne (Sat-Tuner 1) DVB-S/S2
F-bøsning – 75 Ohm / 13/18 V / 500mA</p> <p>⑥ ANT SAT 2 - Satellitantenne (Sat-Tuner 2) DVB-S/S2
F-bøsning – 75 Ohm / 13/18 V / 500mA</p> <p>⑦ ANT TV - Antenne analog/Kabel analog / DVB-T/T2 / DVB-C
IEC-bøsning – 75 Ohm / 5 V / 80mA</p> | <p>⑧ HDMI 1 - HDMI-indgang 1 ^①
(med Audio Return Channel)
HDMI – Digital Video IN/Audio IN/OUT</p> <p>⑨ HDMI 2 - HDMI-indgang 2 ^①
HDMI – Digital Video IN/Audio IN</p> <p>⑩ USB 3.0 - USB-port
USB type A – USB 3.0 (maks. 2A ^④)</p> <p>⑪ MOTOR UNIT - tilslutning af motordrejefod</p> <p>⑫ AUDIO OUT/TOSLINK - Lydudgang (analog/digitale) ^②
Jack 3,5 mm (analog) L/R
Mini-Toslink (digital)</p> <p>⑬ HEADPHONE - Hovedtelefontilslutning
3,5 mm jack – Høretelefon 32-200 ohm</p> <p>⑭ RS-232C - Serielt interface (2 – (RJ12)</p> | <p>⑮ AV - Center IN ^②
Micro AV udtag</p> <p>⑯ HDMI 3 - HDMI-indgang 3 ^①
HDMI – Digital Video IN/Audio IN</p> <p>⑰ COMMON INTERFACE - CI-slot 1 (Standard V1.4)</p> <p>⑱ COMMON INTERFACE - CI-slot 2 (Standard V1.4)</p> <p>⑲ HDMI 4 - HDMI-indgang 4 ^①
HDMI – Digital Video IN/Audio IN</p> <p>⑳ USB 2.0 - USB-port
USB type A – USB 2.0 (maks. 2A ^④)</p> <p>㉑ USB 3.0 - USB-port
USB type A – USB 3.0 (maks. 2A)</p> |
|--|---|---|

^① Når du skal tilslutte en ekstern enhed, skal du være opmærksom på, at de enkelte HDMI-tilslutninger bearbejder forskellige typer signaler - se online-User handbook på engelsk, kapitlet **Technical data**, afsnittet **bild (across sets) - Signals via HDMI/AV (PC IN)**.

^② Adapter kan fås som tilbehør hos din specialbutik.

^③ Det analoge / digitale udgangssignal ved forbindelsen AUDIO OUT kan ikke bruges samtidig.

^④ Den maksimale strømforstyrning på 2A er kun tilgængelig, hvis USB-porten bruges. Hvis begge USB-porte anvendes deles strømmen mellem dem.

Tekniske data (bild s.77)

Der tages forbehold for ændring af de tekniske data og apparatets design.

Loewe-apparattype:		bild s.77
Artikelnummer:		60420D50
EU-energi klasse:		se vedlagte energimærkat eller gå ind på www.loewe.tv/dk/support
Skærm diagonal:		195 cm/77 inch
Energiforbrug i On mode maks. (Lyddelse 1/8 af højeste værdien):		550 W
Energiforbrug i On mode (home): Energiforbrug:		se vedlagte energimærkat eller gå ind på www.loewe.tv/dk/support
Energiforbrug Lynstarttilstand:		60,0 W
Energiforbrug i standby/ Energiforbrug i netværk standby: Energiforbrug ved slukket apparat:		0,36 W / 1 W ¹ 0 W
Billedformat / Opløsning:		Ultra HD 3840 x 2160 px / 16:9
Displayteknologi:		OLED (WRGB Pixel)
Mål for apparatet uden opstillingsudstyr (B ² x H x D):		173,1 x 102,3 x 7,3 cm
Vægt for apparatet uden opstillingsudstyr (ca.):		37,0 kg
Omgivelsestemperatur:		5° C – 35° C
Relativ luftfugtighed (ikke kondenserende):		20 – 80%
Lufttryk:		800 – 1114 hPa (0 – 2000 m über NN)
Kabinetbetegnelse:		SL512
Strømforsyning:		220 V – 240 V / 50 – 60 Hz
Tuner:	terr./cable: Satellite:	VHF/Hyperband/UHF 4 niveauer: 13/18V/22kHz / 16 niveauer: DiSEqC 1.0 / Unikabelsystem: EN 50494
Område:	terr./cable: Satellite:	Terr./kabel: 45 MHz til 860 MHz Satellit: 950 MHz til 2150 MHz
Programhukommelsespladser inkl. AV og radio:		6000
Normer:	analogue: digital:	B/G, I, L, D/K, M, N DVB-T/T2, DVB-C, DVB-S/S2 (UHD via DVB to max. 60 Hz)
Farvenormer:		SECAM, PAL, NTSC, NTSC-V, PAL-V (60 Hz)
Lydnormer:	analogue (FM): analogue (NICAM): digital (MPEG):	Mono, stereo, 2-tone Mono, stereo, 2-tone Mono, Stereo, 2-Tone, PCM, Dolby Digital, Dolby Digital Plus, Dolby Digital Pulse, Dolby Virtual Speaker, Dolby Pro Logic II, Dolby TrueHD, Dolby MS11
Udgangseffekt i Watt (Sinus / Musik):		2 x 30 W / 2 x 60 W
Akustisk højttalerkoncept:		Soundbar
Tekst-tv:		TOP / FLOF / HiText (Level 2.5)
Side hukommelse:		2000
LAN:	Understøttede standarder:	10 Mbit/sec Ethernet (10Base-T)/100 Mbit/sec Fast Ethernet (100Base-T)
WLAN:	Understøttede standarder: Ydelse / Frekvensområde: Understøttede krypteringer:	IEEE 802.11a/b/g/n, 802.11ac Ydelse <100 mW på 2400-2483,5 MHz og 5150-5725 MHz WEP 64 and 128 Bit (ASCII and HEX), WPA PSK, WPA2 AES
Bluetooth:	Ydelse / Frekvensområde: Bluetooth-protokoller:	Ydelse <10 mW på Trådløs forbindelse 2,4 GHz A2DP SRC, A2DP SNK, HID
Hjemmenetværksstandard:		Universal Plug and Play Audio / Video (UPnP AV)
Understøttede formater ³ :	Billeder: Audio: Video:	JPEG, JPEG progressive (max. resolution 3840x2160), PNG MP3, M4A (AAC LC), WMA (ohne lossless), FLAC, WAV (PCM), Ogg Vorbis AVI (MPEG-1/2, XviD, Dolby Digital, MP3), WMV (WMV9, VC-1, WMA9, WMA Pro), MP4 (XviD, H.264/MPEG-4 AVC, AAC LC), MOV (H.264/MPEG-4 AVC, AAC LC), MKV (H.265/HEVC, H.264/MPEG-4 AVC, Dolby Digital), FLV (H.264/MPEG-4 AVC, H.263, MP3, AAC LC), MPG (MPEG-1, MPEG Audio), TS/PS (MPEG-2, H.264/MPEG-4 AVC, MPEG2 Audio, Dolby Digital), VOB (MPEG-2, MPEG2 Audio, Dolby Digital) H.264/MPEG-4 AVC up to Profil High (Level 4.2) H.264/H.265 compatible with Dolby Vision/HDR10/HLG

¹ (WoL/WoWLAN max.).

² I området med det sidebelagte Loewe brand labels kan tv-apparatets bredde øges med op til 9,0 mm afhængigt af enhedstypen.

³ Der kan ikke gives nogen garanti for de enkelte formaters afspilbarhed.

Miljøet

Energiforbrug

Tv'et er udstyret med en sparsommelig standby-strømforsyning. I standby-tilstand falder strømforbruget til et lavt niveau (se kapitel **Tekniske data**). Sluk for tv'et med netafbryderen, hvis du ønsker at spare mere strøm. Vær dog opmærksom på, at EPG-data (elektronisk programoversigt) kan gå tabt, og at eventuelt programmerede timeroptagelser via tv'et **ikke** vil blive udført.

Tv-apparatet er kun koblet helt fra lysnettet, når du har fjernet strømstikket.

Tv-apparatets strømforbrug afhænger af forindstillingen Energibesparelse ved første ibrugtagning hhv. indstillingen i systemindstillingerne.

For at opnå de værdier, der er angivet i de tekniske data, er det nødvendigt at deaktivere indstillingerne "Wake-on-LAN", "Mobile Recording" og "Quick Start". Hvis du aktiverer disse komfortfunktioner, vil det årlige energiforbrug ikke stige med mere end 20 %.

Hvis du aktiverer den automatiske dæmper, tilpasses fjernsynsbilledet den omgivende lysstyrke. Herved opnås en reducere af tv-apparatets strømforbrug.

Automatisk slukning

Hvis tv-apparatet ikke betjenes i fire timer (ændring af lydstyrke, programskift osv.), sættes tv-apparatet af hensyn til energibesparelse automatisk i standby. Et minut før forløbet af de fire timer vises en henvisning til afbrydelse af dette forløb.

Den automatiske frakobling er fra fabrikken i energieffektivitetsmodus **Home-mode/Personal-mode, Premium-mode** aktiv.

Ved radiofunktion uden visning på skærmen (skærm fra) udføres ikke

Bortskaffelse

Du har valgt et produkt af meget høj kvalitet med lang levetid.

Emballage og karton

Din forhandler tager sig gerne af emballagebortskaffelsen. Hvis du selv skal stå for bortskaffelsen, skal du sortere emballagen efter de gældende, lokale bortskaffelsesregler. Sorter pap og parton til genbrug, folien og styroporen skal til brugbart affald.

Enheden



Dit Loewe-produkt indeholder genanvendelige kvalitetsmaterialer og -komponenter.

Dette symbol betyder, at elektriske og elektronikheder herunder kablerne skal sorteres adskilt fra husholdningsaffaldet, når de bliver kasseret.

Du kan gratis indlevere det gamle apparat på bestemte genbrugsstationer eller eventuelt hos din forhandler, hvis du køber en tilsvarende ny enhed. Du kan få mere information om indleveringen i din kommune (også i ikke-EU lande). På den måde giver du et vigtigt bidrag til beskyttelse af miljøet.

Batterierne



De medfølgende batterier indeholder ikke skadelige stoffer som cadmium, bly eller kviksølv.

Brugte batterier må ikke bortskaffes sammen med husholdningsaffaldet. Du kan uden betaling aflevere brugte batterier i de samlecontainere, der er opstillet hos forhandlere, eller aflevere dem på offentlige genbrugsstationer.

Licenser

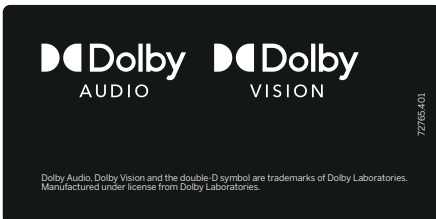

Dolby, Dolby Audio, Dolby Vision and the double-D symbol are trademarks of Dolby Laboratories Licensing Corporation. Manufactured under license from Dolby Laboratories. Confidential unpublished works.

Copyright © 2003-2015 Dolby Laboratories. All rights reserved

Dette udstyr omfatter software, som er delvist baseret på Independent JPEG Group arbejde.

Dette produkt omfatter software, som er udviklet af OpenSSL Project til anvendelse i OpenSSL Toolkit (<http://www.openssl.org>).

Denne software bliver stillet til rådighed af OpenSSL Project uden garanti og uden udtrykkelig eller retmæssig garanti, herunder garanti vedrørende salgbarhed og egnethed til bestemt formål. OpenSSL Project eller derved medvirkende personer hæfter uafhængigt af ethvert ansvarsgrundlag, gældende kontrakter, følgesansvar eller skadeserstatning (inklusive krav pga. uagtsomhed eller andre årsager), under ingen omstændigheder for direkte, indirekte, sideeller følgeskader, samt for særlige skader og erstatningspligt ved skader (inklusive skader ved erhvervelse af erstatningsprodukter eller -tjenesteydelser, mistet brug samt tabte data eller tab af fortjeneste eller driftsafbrydelse), uanset årsag, som på en eller anden måde hænger sammen brugen af softwaren, selv hvis OpenSSL Project er blevet underrettet om muligheden for disse skader.

Dette produkt omfatter kryptografisk software, som er udarbejdet af Eric Young (ey@cryptsoft.com).

Dette produkt omfatter software, som er udarbejdet af Tim Hudson (tjh@cryptsoft.com).

Dette produkt omfatter software, udviklet af tredje parter, og/eller software, der er underlagt GNU General Public License (GPL) og/eller GNU Lesser General Public License (LGPL). Den må videregives og/ eller modificeres i henhold til version 2 af GNU General Public License eller enhver eventuelt senere version - der er udgivet af Free Software Foundation.

Loewes offentliggørelse af dette program sker UDEN NOGEN GARANTI ELLER SUPPORT, især uden underforstået garanti for SALGBARHED eller ANVENDELIGHED TIL ET BESTEMT FORMÅL. Yderligere oplysninger findes i GNU General Public License. Softwaren fås via Loewes kundeservice.

GNU General Public License kan downloades her:

<http://www.gnu.org/licenses/>.

Tekniske noter

Anvisninger om OLED-skærmen

Tv'et med OLED-skærm, som du har anskaffet, opfylder de højeste kvalitetskrav og er kontrolleret for pixelfejl. På trods af størst mulig omhu ved fremstilling af displayet kan det ikke udelukkes 100 %, at visse subpixels senere fremstår defekte.

Vi beder om forståelse for, at sådanne effekter, så længe de ligger under de grænser, der er specificeret i standarden (ISO 9241-307, fejlklasse II), ikke kan betragtes som en defekt på enheden i forbindelse med garantien.

Begrebet „OLED“ (Organic Light Emitting Diode) står for en billedteknologi på basis af selvoplysende billedpunkter. Denne teknik giver bedre billedkvalitet og ydelse.

Der er under særlige betingelser risiko for billedindbrænding ved vedvarende og ensidig belastning af OLED-materialet.

Billedindbrændingen sker ved længere visning af fast billedmateriale som faste billeder, undertekster eller symboler, konstant gentagne diashow eller videosekvenser, statiske displays som præsentationsovervågning eller under videospil eller sorte afgrænsningsbjælker til bestemte billedformater.

Billedindbrænding regnes ikke for en fejl og er ikke dækket af garantien.

For at minimere denne risiko har Loewe har udviklet en særlig algoritme, der registrerer

billedindholdet.

Hvis der bliver vist faste billeder i for lang tid, skifter TV'et automatisk til en skærmbeskyttende kontrasttilstand. Når TV'et betjenes igen, vender det straks tilbage til normal tilstand. Kontrasten i menuvisninger bliver desuden gradvis reduceret efter et minut, eller de bliver vist som transparente.

Der er ikke risiko for den type billedindbrænding under normal brug af TV'et.

Anvisninger om tilslutning af USB-harddisk

Frakobling af tv-apparatet med netafbryderen under igangværende drift, så vel som utilsigtet afbrydelse af strømforsyningen (f.eks. strømsvigt), kan medføre beskadigelse af harddiskens filsystem, og dermed tab af optagede udsendelser.

Under kopiering til et USB-lagringsmedium, må lagringsmediet under ingen omstændigheder frakobles tv-apparatet. Før du slukker for enheden med strømafbyderen, anbefaler vi, at den sættes på standby.

Hvis der imod alle forventninger skulle opstå problemer under driften af harddisken, kan du først gennemføre en test. Derudover kan en formatering af harddisken hjælpe. Men derved slettes alt indhold på harddisken. Du finder de tilsvarende menupunkter under **Systemindstillinger → Betjening → flere ... → Harddiske**.

Loewe påtager sig intet ansvar for tab af data på tv'ets integrerede harddisk. For at undgå datatab, anbefaler vi at overføre vigtige optagelser til et eksternt lagringsmedium.

Softwareopdatering

Det er muligt at opdatere softwaren for dit Loewe tv-apparat.

Ved software-opdatering (pakkeopdatering) bliver alle tv'ets tilgængelige softwareniveauer forespurgt og opdateret efter behov.

Aktuelle softwareversioner kan downloades fra Loewe-hjemmesiden (se nedenfor) og installeres på dit apparat via et USB-stik.

Hvis dit tv-apparat er tilsluttet internettet, kan tv'et også opdateres direkte via internettet.

Du kan finde flere oplysninger om softwareopdateringen i betjeningsvejledningen, som du kan hente på Loewes websted.

Info om kinematik

Dit Loewe tv'et er udstyret med en kinematikfunktion, der flytter TV'et op eller ned, når det tændes og slukkes, hvorved højtalerafskærmningen vises eller skjules.

Bemærk, at bevægelsen ikke må modvirkes af en ydre kraft, således at processen ikke hindres. Du kan låse kinematik-positionen via menuen eller deaktivere funktionen.

Mulig opstilling

Du kan anvende de efterfølgende oplistede Loewe-opstillingsmuligheder til dit tv-apparat.

Anvend ingen opstillingsmuligheder, som ikke er godkendt til dit tvapparat.

Varenummer	Navn på monteringsløsning
72730001	Loewe wall mount WM7
60805D00	Loewe table stand motor s.77
60804D00	Loewe floor stand motor s.77

Konformitet/ Producenterklæring



Loewe Technology erklærer hermed, at dette produkt lever op til hovedkravene og andre bestemmelser i 2014/53/UE og andre gældende EU-retningslinjer.

I følgende lande er dette apparat på frekvensområdet fra 5150 til 5350 MHz kun beregnet til indendørs brug: Belgien, Bulgarien, Danmark, Tyskland, Estland, Finland, Frankrig, Grækenland, Irland, Italien, Kroatien, Letland, Litauen, Luxembourg, Malta, Holland, Østrig, Polen, Portugal, Rumænien, Sverige, Slovakiet, Slovenien, Spanien, Tjekkiet, Ungarn, Storbritannien, Cypern.

Hele konformitetserklæringen kan læses på:

www.loewe.tv/dk/support.

Kolofon

Loewe Technology GmbH
Industriestraße 11
D-96317 Kronach
www.loewe.tv

Printed in Germany
Editorial date 09/20-1.0 MJ/JK/SB
© Loewe Technology GmbH, Kronach

Informationerne i dette dokument kan ændres uden forudgående varsel, og de er på ingen måde forpligtende for Loewe Technology GmbH.

Alle rettigheder til oversættelsen, tekniske ændringer samt fejl forbeholdes.



Kodenummer **3001** gemmer et hemmeligt tal og dermed børnesikringen. Opbevar dette på et sikkert sted.

Inledning

Tack för, att du har valt Loewe och för att du ger oss ditt förtroende.

Loewe innebär inte bara en modern och tekniskt innovativ tv-apparat, utan även för tidlös design, knivskarp bildkvalitet, briljant ljud för film och musik, samt intuitivt handhavande med Loewes fjärrkontroll, din smarttelefon eller surfplatta. Kort: Loewe står för perfekt Home Entertainment.

Vi önskar dig mycket glädje med Premium Home Entertainment från Loewe och är glada över att kunna välkomna dig som kund.

För din egen säkerhet och för att du ska få en problemfri användning av din TV under lång tid ber vi dig läsa kapitlet som följer **Säkerhetsanvisningar/Varning**.

Innehållsförteckning

Inledning.....	58
Leveransomfattning	58
Dokumentation.....	58
Typskyltens position.....	58
Säkerhetsanvisningar/Varning.....	59
Kartläggning av fjärrkontrollknapparna	61
Terminalerna.....	62
Tekniska data	63
Miljö.....	64
Kassering.....	64
Licenser	64
Teknisk anmärkning	65
Möjliga uppställningslösningar	65
Överensstämmelse / tillverkarförklaring	65
Forlaget.....	65

Leveransomfattning

- Tv-apparat
- Bruksanvisning 1
- Vägghmontering Loewe wall mount WM7
- Welcome Box:
 - Fjärrkontrollen assist med två alkaliska batterier typ AAA
 - Nätkabel
 - Bruksanvisning 2 (denna anvisning)
 - Monteringsanvisning wall mount WM7

Documentation

Denna del av bruksanvisningen innehåller viktig grundinformation. Idrifttagning och inställning av apparaten sker via det intuitiva gränssnittet när apparaten startas för första gången.

En utförlig engelsk användarhandbok som beskriver funktionerna på din nya apparat från Loewe kan du ladda ned i elektronisk form via Loewe:s webbsida.



Bruksanvisningen uppdateras regelbundet.

Den utförliga användarbruksanvisning finns på

<https://my.loewe.tv/manuals/bild>

Skanna QR-koden.

Besök vår hemsida:

www.loewe.tv/se/support

I det här avsnittet hittar du också FAQ's - Frågor och svar.

Den officiella Loewe forum:

www.loewe-friends.de





Typskyltens position

En dekal med modellnummer och driftspänning finns på tv:ns baksida.

Säkerhetsanvisningar/ Varning

För din egen säkerhet och för att förhindra onödigt skada på enheten, var god läs och beakta säkerhetsanvisningarna nedan.

Symbolförklaring

-  Denna symbol anger risker till följd av hög elektrisk spänning.
-  Denna symbol uppmärksammar användaren på övriga, mer specifika risker.
-  Denna symbol anger brandrisk.
-  Denna symbol anger risker till följd av vassa kanter.

Avlägsna inte apparatens baksida

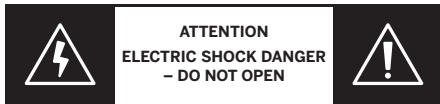

Varning: När man öppnar eller avlägsnar apparatens baksida finns det risk för strömstöt och därmed också risk för allvarliga skador till följd av hög elektrisk spänning.



Öppna på inga villkor tv-apparatens baksida. Låt enbart auktoriserade tv-tekniker utföra reparations- och servicearbeten på din tv.

Vänd dig till din återförsäljare eller vår kundtjänst.

Avsedd användning och omgivningsvillkor

-  Denna tv-apparat är uteslutande till för att ta emot och visa bild- och ljudsignaler.
-  Tv-apparaten är avsedd att användas i torra utrymmen (bostäder och kontor). Den får inte användas i rum med hög luftfuktighet (t.ex. badrum, bastu), utomhus, i husbilar eller båtar.

Se till att apparaten är skyddad mot fukt (droppande vatten och stänk eller dagg) under användning.

Hög fuktighet och dammkoncentration leder till läckage i enheten. Detta medför risk för skador till följd av spänning eller brand.

Om apparaten har flyttats från en kylig till en varm omgivning, låt den stå ca en timme avstängd för att undvika kondensbildning.

Placera inte föremål fyllda med vätska över TV-apparaten. Skydda apparaten från droppande och stänkande vatten.



Levande ljus och andra öppna flammor måste alltid hållas borta från enheten för att förhindra att elden sprider sig.

Materialen som vi använde i denna enhet överensstämmer med alla lagstadgade krav. Emellertid kan migrering av ämnen



inte uteslutas. Vi föreslår därför att du undviker att Tv'n inte får permanent direktkontakt med mat.

Transport

-  Olämplig hantering vid transport kan leda till skador på display och medföra skaderisker.
-  Bildskärmen består av glas resp. plast och kan vid olämplig hantering bryta sönder.

Minst två personer krävs för att transportera TV-apparaten. Flytta endast TV:n i vertikalt läge.

Under transport får inget tryck utövas på glaset eller plasten.

Korrekt uppackning av apparaten visas i bruksanvisning 1.



För att undvika att den mekaniska strukturen på TV-apparaten och golvstativet skadas, ta bort apparaten från basen för transport och flytta båda delarna separat. När du ställer in på den nya platsen krävs minst 2 personer för att återmontera.

Transportsäkring

-  Ta bort transportsäkringsskruven innan du börjar använda produkten så att kinematikfunktionen fungerar korrekt!
- Ta hänsyn till anvisningarna i det bruksanvisning 1.

För att undvika att skada TV: n under transport måste transportsäkerhetsskruven skruvas tillbaka innan du flyttar TV: n. Ta bort transportsäkerhetsskruven innan du använder TV: n igen!

Nätkabel/strömförsörjning

-  Apparater som är kopplad till skyddsjord via jordat vägguttag och/eller via annan utrustning och samtidigt är kopplad till kabel-TV nät kan i vissa fall medföra risk för brand. För att undvika detta skall vid anslutning av apparaten till kabel-TV nät galvanisk isolator finnas mellan apparaten och kabel-TV nätet.
-  Dra ut nätsladden omedelbart ur vägguttaget om du märker något ovanligt eller om enheten visar återkommande fel.

Felaktiga spänningar kan skada enheten. Denna TV får endast anslutas till ett elnät med den spänning och frekvens som anges på typskylten och endast med den medföljande nätkabeln.

Tv-apparatens stickpropp måste vara lättillgänglig, så att apparaten när som helst kan skiljas från nätet.

Dra inte i kabeln när du drar ut stickproppen, utan alltid i själva proppen. Kablarna i stickproppen kan skadas och orsaka en kortslutning vid anslutning.

En nätkabel med skadad isolering kan orsaka elstöt och utgör brandrisk. Använd aldrig skadade nätkablar.

Dra kabeln så att den inte kan skadas. Trampa inte på nätkabeln.

Nätkabeln får inte knäckas eller dras över vassa kanter.

Om du använder mobil grendosa för anslutning av din tv-apparat får inte flera sådana kopplas efter varandra (kaskadkopplas).

Luftcirkulation och höga temperaturer



Som varje elektronisk apparat behöver din tv-apparat luft för kylning. Om luftcirkulationen hindras, finns det risk för brand.

Ventilationsöppningarna på apparatens baksida måste därför alltid vara fria. Täck inte över apparaten.

Väggmontering: Se till att det är minst 10 cm fritt utrymme runt hela apparaten, på sidan, uppe och nere.

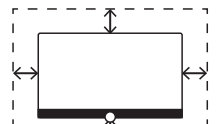

Bords-/golvfot: Se till att det är minst 10 cm fritt utrymme runt hela apparaten, på sidan och uppe..

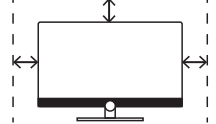

Främmande element



Främmande element inuti apparaten kan orsaka kortslutningar och brand.

Risk för olyckor och materialskador.

Undvik därför att metalldelar, nålar, gem, vätskor, vax eller liknande kommer in genom ventilationsöppningarna på apparatens baksida.

Om det ändå skulle komma in något i apparaten, dra omedelbart ut apparatens stickpropp och kontakta kundtjänst för service.

Uppställning



Fel eller felaktigt monterad uppställningslösning medför olycksrisker. Apparater som välter eller faller kan orsaka olyckor eller skador.

För tv-apparater från Loewe finns det Loewe-tillbehör. Vi rekommenderar användning av uppställningslösningar Loewe original.

Använd inga uppställningslösningar som inte är avsedda för din tv-apparat.

Observera att monteringsanvisningarna skiljer sig för de olika uppställningslösningar. Motsvarande dokumentation medföljer varje Loewe-produkt.

Kontrollera före uppställning om den slutgiltiga uppställningsplatsen lämpar sig för tv-apparatens belastning, med avseende på yta (tryckkänslighet) och stabilitet (statik). Detta gäller särskilt för högglanslackade ytor och ytor av massivt trä, faner och plast.

Ställ tv-apparaten med bords- eller golvfoten på ett jämnt, fast och vågrätt underlag. Apparaten bör, särskilt vid uppställning i eller på möbler, inte sticka ut framåt.

Ställ inte TV-apparaten på tyg eller andra material, som befinner sig ovanpå bordsskivan eller benställningen.

Varna barnen för att klättra på möblerna för att nå fram till TV-apparaten eller fjärrkontrollen.

Kontrollera tv-apparatens vanliga användningsläge. Tv:n får endast användas horisontellt (A). Lutningen vid väggmontering får vara maximalt 10 grader (B). Tv-apparaten får på inga villkor monteras i stående läge (C), liggande (D) eller i taket ovanför huvudet (E).

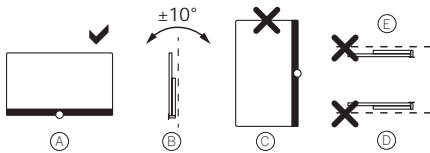

Ställ enheten så att den inte utsätts för direkt solljus och ingen extra uppvärmning genom värmeelement.

Ställ inte tv-apparaten på en plats där det kan uppstå vibrationer. Detta kan leda till skador.

Vid användning av motordrivna uppställningslösningar från andra tillverkare måste man se till att justeringen av tv-apparaten inte sker manuellt. Vi avråder från användning av uppställningslösningar från andra tillverkare med lås i vissa positioner.

Om man använder tillbehör från andra tillverkare måste man se till att justeringen av tv-apparaten går lätt med den aktuella uppställningslösningen observeras.

Vid justering av tv-apparaten måste man absolut se till att inte utöva för starkt tryck mot apparatens ram.

Just vid användning av bildskärmar i storformat finns det risk att man skadar bildskärmen.



När tv-apparaten monteras på en hållare med VESA-standard måste man **absolut** använda VESA-adapterbultar. Annars kan tv-apparaten skadas.

VESA-adapterbultarna ska dras åt med

4 Nm vridmoment i tv-apparaten. Dessa finns hos din Loewe-återförsäljare (ytterligare anvisningar finns i online-bruksanvisning).

Tillse att efter upppackning och uppställning av TV-apparaten att inget av förpackningsmaterialet råkar i händerna på små barn.

Beakta även alla återvinningsanvisningar för förpackning och kartong (se kapitel **Miljö / Kassering / Licenser**).

Uppsikt



Låt inte barn hantera tv-apparaten utan uppsikt och låt dem inte leka i tv:ns omedelbara närhet.

Enheten kan knuffas bort, förskjutas eller dras när från platsen där den står och skada personer.

Låt inte en tv-apparat stå på utan uppsikt.

Volym



Hög musik kan orsaka hörselskador. Undvik extrem volym, framför allt under lång tid och när du använder hörlurar.

Åska



Dra ut stickproppen och alla anslutna antennkablar ur tv-apparaten vid åskväder.

Överspänning till följd av blixtnedslag kan skada apparaten, så väl via antennen som via elnätet.

Även vid längre frånvaro bör nätkabelns stickpropp och alla anslutna antennledningarna lossas från tv-apparaten.

Rengöring och skötsel/kemikalier



Stäng av tv-apparaten med strömbrytaren före rengöring.



Skador som orsakas av kemikalier kan innebära risk för elektrisk spänning och brand.

Utsätt aldrig apparaten eller dess tillbehör för aggressiva (t.ex. frätande) kemikalier, såsom lut eller syror.

Rengör tv-apparaten, rutan och fjärrkontrollen med en fuktig, mjuk, ren och färgneutral trasa utan vassa eller pole- rande rengöringsmedel.

Högtalaren på din tv-apparat är klädd med textil. Dammsug regelbundet ytan med en mjuk borste.

Vid smuts eller fläckar:

Fukta en mjuk, färgneutral trasa med tvättmedel eller vanligt fläckborttagningsmedel och gnugga försiktigt ur fläcken. Du kan också behandla fläcken direkt med vanlig torr-fläckspray (dammsug sedan bort pulvret).

Fukta inte textilen direkt med tvättmedel eller fläckborttagningsmedel (risk för kransbildning). Använd inga lösningsme-

del för rengöring av tyget.

Observera tillverkarens bruksanvisning vid användning av fläckborttagningsmedel.

Vid rengöring av högtalarskyddet med nikotin ökar risken för kransbildning.

Kartläggning av fjärrkontrollknapparna

Beroende på valt driftläge (TV/Video/Audio/Foto/Webb) och funktion (t.ex. EPG, PIP, Teletext, HbbTV osv.) kan tangentbordet avvika från den här beskrivna beläggningen (se motsvarande kapitel i online-bruksanvisningen).

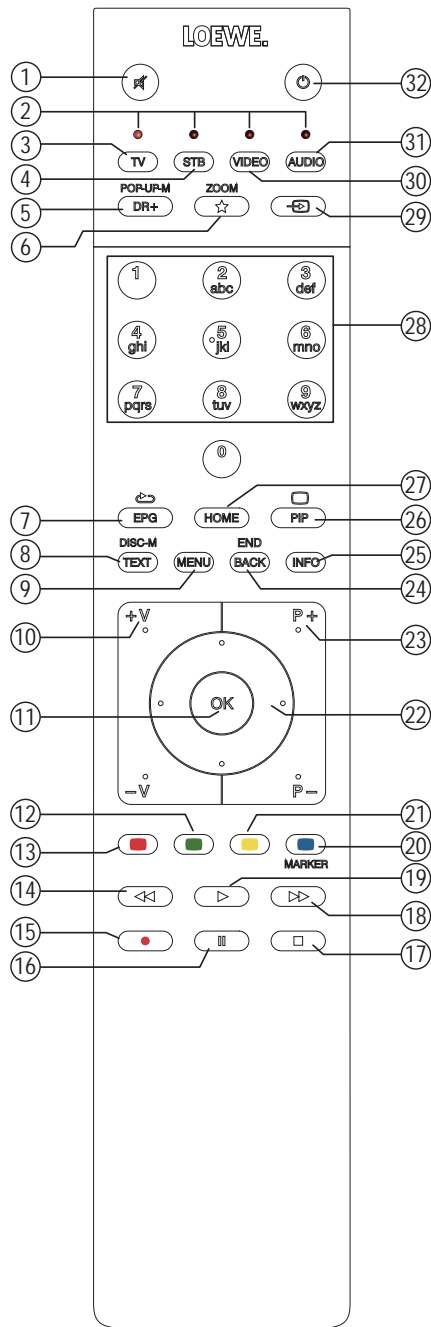

- ① Ljud av/på.
- ② LED-indikering för den apparat som manövrerats.
- ③ Hämta TV-Modus.
- ④ Ändra fjärrkontroll till SetTop-Box (Förinställning: Apple TV)¹.
- ⑤ Kort: Öppna DV+ arkiv².
Långt: Öppna timer.
- ⑥ Kort: Lägg till det aktiva objektet till Home-favoriterna.
Långt: Öppna App-galleri (Standardinställning / Mini-Defined)^{1 3}.
- ⑦ Till- / frångkoppla EPG (elektronisk programguide).
- ⑧ Text-TV / media text² på / av.
- ⑨ Kort: Öppna funktionslistan för det aktiva driftsättet.
Långt: Hämta System-Inställningar.
- ⑩ **V+/V-** Öka/minska volymen.
- ⑪ Kort: Öppna kanallista.
Långt: Öppna utökad kanallista.
I menyn: Bekräfta/aktivera.
- ⑫ Färgknapp grön: Bildskärm av/på i audio/radiomodus.
- ⑬ Färgknapp röd: föredragen mervärdetjänst, om sådana finns, start².
- ⑭ Kort: Hoppa bakåt.
Långt: spola tillbaka.
- ⑮ Kort: Direktinspelning (ange inspelningstiden).
Långt: Omgående inspelning (One Touch Recording).
- ⑯ Paus / pausa/starta tv tidsförskjutet.
- ⑰ Stop / Avsluta tidsförskjutningen (tillbaka till Live-bild).
- ⑱ Kort: Hoppa framåt. Långt: spola framåt.
- ⑲ Play / Starta/fortsätt tidsförskjutet tv-tittande.
- ⑳ Färgknapp blå: hämta program-funktionslista (Val av röst / ljud, undertext eller kanal / videospår).
- ㉑ Kort: Färgknapp gul: hämta historia.
Långt: Färgknapp gul: senaste kanalen.
- ㉒ **▲ ▼ ◀ ▶** Navigation på manövergränssnittet, välj objekt.
I meny/listor: Välja/ställa in.
- ㉓ **P+/P-** nästa/föregående kanal.
- ㉔ Kort: steg / level tillbaka.
Långt: Stäng alla visningar.
- ㉕ Kort: när bildskärmen visas: Info-display, innehållsbetonad Info-visning, Innehållsberoende Info-text, som hjälper dig vidare med frågor om din TV-apparat. Kort när ingen bildskärm visas: Hämta statusvisning.
Hämta Detaljerad information om programmet vid öppnad statusindikering och upprepad tryckning. Långt: visa knapphjälptexter.
- ㉖ Till- / frångkoppla PIP (bild i bild).
- ㉗ Öppna vyn Home.
- ㉘ Välj kanal med sifferknapparna.
I menyn: Mata in siffror eller bokstävren.
- ㉙ Öppna Källor.
- ㉚ Ändra fjärrkontroll Video-Device¹ (Förinställning: BluTech Vision 3D).
- ㉛ Öppna radiomodus (Standardinställning)¹.
- ㉜ Koppla till/från apparaten till standby (huvudströmbrytaren måste vara tillslagen).
Tryck länge vid påkopplad TV-apparat: TV-apparat och alla till HDMI-CEC-aktiverade gränssnitt anslutna enheter till vänteläge (standby-system).

¹ De här knapparnas programmering kan ändras. Beskrivningen avser standardinställningen. Fabriksinställningen av apparatens knappar kan variera beroende på firmware-versionen av fjärrkontrollen.

² Beroende på inställningar HbbTV-läge på / av, Startförhållande av HbbTV kanaler (**Systeminställningar – Styrning – ytterligare... – HbbTV**).

³ Standarduppgift för långtangentryck: Mimi-Defined™ på / av (om Mimi-Defined™ är aktiverat på TV: n), annars öppnar du App Gallery.

Position och funktion av terminalerna (bild s.77)

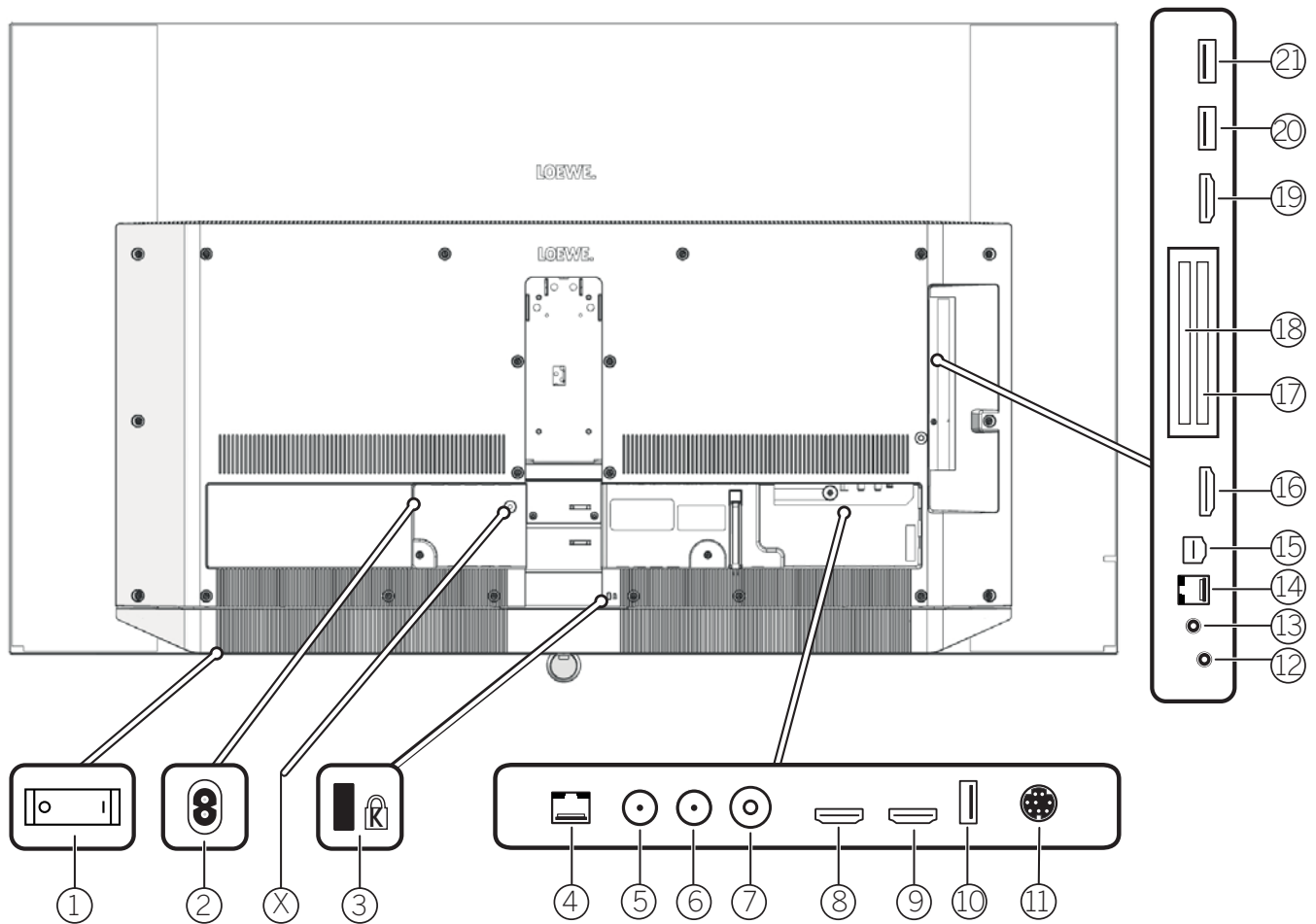

- ① Strömbrytare
- ② **AC IN** - Nätanslutning
Nätuttag – 220-240 V ~ 50 / 60 Hz
- X) Transportsäkerhetsanordning för kinematik
(ta bort skruven)
- ③ Kensington-Schloss
- ④ **LAN** - Nätverksanslutning
RJ-45 – Ethernet / Fast Ethernet
- ⑤ **ANT SAT 1** - Satellitantenn
(Sat-tuner 1) DVB-S/S2
F-uttag – 75 Ohm / 13/18 V / 500mA
- ⑥ **ANT SAT 2** - Satellitantenn
(Sat-tuner 2) DVB-S/S2
F-uttag – 75 Ohm / 13/18 V / 500mA
- ⑦ **ANT TV** - Antenn analog/kabel analog /
DVB-T/T2 / DVB-C
IEC-uttag – 75 Ohm / 5 V / 80mA
- ⑧ **HDMI 1** - HDMI-ingång 1^①
(mit **A**udio **R**eturn **C**hannel)
HDMI – Digital Video IN/Audio IN/OUT
- ⑨ **HDMI 2** - HDMI-ingång 2^①
HDMI – Digital Video IN/Audio IN
- ⑩ **USB 3.0** - USB-kontakt
USB typ A – USB 3.0 (max. 2A^④)
- ⑪ **MOTOR UNIT** - Roterande reglage
- ⑫ **AUDIO OUT/TOSLINK**
- Ton-utgång analog/digital^③
Kontakt 3,5 mm (analog) L/R
Mini-Toslink (digital)
- ⑬ **HEADPHONE** - Uttag för hörlurar
Kontakt 3,5 mm – Hörlurar 32–200 Ohm
- ⑭ **RS-232C** - Seriellt gränssnitt^② – (RJ12)
- ⑮ **AV** - Center IN^②
Micro-AV-uttag
- ⑯ **HDMI 3** - HDMI-ingång 3^①
HDMI – Digital Video IN/Audio IN
- ⑰ **COMMON INTERFACE** - CI-slot 1
(Standard V1.4)
- ⑱ **COMMON INTERFACE** - CI-slot 2
(Standard V1.4)
- ⑲ **HDMI 4** - HDMI-ingång 4^①
HDMI – Digital Video IN/Audio IN
- ⑳ **USB 2.0** - USB-kontakt
USB typ A – USB 2.0 (max. 2A^④)
- ㉑ **USB 3.0** - USB-kontakt
USB typ A – USB 3.0 (max. 2A)

^① Före anslutning av en extern apparat bör du beakta, att HDMI-anslutningar kan behandla olika signaler, se Online User handbook på engelska, Kapitel **Technical data**. Avsnitt **bild (across sets) – Signals via HDMI/AV (PC IN)**.

^② Adapter som tillbehör finns hos din säljare.

^③ Den analoga resp. digitala utgångssignalen på anslutningen AUDIO OUT kan inte användas samtidigt.

^④ Den maximala strömmen på 2A är endast tillgänglig om USB-porten används. Om båda USB-portarna används, är den maximala strömmen uppdelad mellan dem.

Tekniska data (bild s.77)

Ändringa av teknisk data och apparatdesign reserveras.

Loewe device type:		bild s.77
Artikelnummer:		60420D50
EU energiklass:		se bifogad etikett energi eller under www.loewe.tv/se/support
Screen diagonal:		195 cm/77 inch
Effektförbrukning i On-Mode max. (Ljudeffekt 1/8 av det högsta värdet):		550 W
Effektförbrukning i On-Mode (home): Energiförbrukning:		se bifogad etikett energi eller under www.loewe.tv/se/support
Effektförbrukning Snabbstartsläge:		60,0 W
Effektförbrukning i standbyläge/ Effektförbrukning i nätverks-standbyläge: Effektförbrukning med avstängd apparat:		0,36 W / 1 W ¹ 0 W
Bildformat / Upplösning:		Ultra HD 3840 x 2160 px / 16:9
Displayteknologie:		OLED (WRGB Pixel)
Mått för apparat utan monteringsbeslag (B ² x H x D):		173,1 x 102,3 x 7,3 cm
Vikt för apparat utan monteringsbeslag (ca.):		37,0 kg
Omgivningstemperatur:		5° C – 35° C
Relativ luftfuktighet (ej kondenserande):		20 – 80%
Lufttryck:		800 – 1114 hPa (0 – 2000 m över NN)
Chassibeteckning:		SL512
Strömförsörjning:		220 V – 240 V / 50 – 60 Hz
Tuner:	Terr./kabel: Satellit:	VHF/Hyperband/UHF 4 nivåer: 13/18V/22kHz / 16 nivåer: DiSEqC 1.0 / enkabelsystem: EN 50494
Område::	Terr./kabel: Satellit:	Terr./kabel: 45 MHz till 860 MHz Satellit: 950 MHz till 2150 MHz
Kanalminnen inkl. AV och Radio:		6000
TV standard:	analog: digital:	B/G, I, L, D/K, M, N DVB-T/T2, DVB-C, DVB-S/S2 (UHD via DVB to max. 60 Hz)
Färgstandard:		SECAM, PAL, NTSC, NTSC-V, PAL-V (60 Hz)
Ljudstandard:	analogue (FM): analogue (NICAM): digital (MPEG):	Mono, Stereo, 2-ljud Mono, Stereo, 2-ljud Mono, Stereo, 2-Ton., PCM, Dolby Digital, Dolby Digital Plus, Dolby Digital Pulse, Dolby Virtual Speaker, Dolby Pro Logic II, Dolby TrueHD, Dolby MS11
Utgångseffekt i Watt (Sinus / musik):		2 x 30 W / 2 x 60 W
Akustiskt högtalarkoncept:		Soundbar
Text-TV:		TOP / FLOF / HiText (Level 2.5)
Sidor i minnet:		2000
LAN:	Understödda standarder:	10 Mbit/sec Ethernet (10Base-T)/100 Mbit/sec Fast Ethernet (100Base-T)
WLAN:	Understödda standarder: Använt frekvensområde: Understödda krypteringstyper:	IEEE 802.11a/b/g/n, 802.11ac Effekt <100 mW vid 2400-2483,5 MHz och 5150-5725 MHz WEP 64 och 128 Bit (ASCII och HEX), WPA PSK, WPA2 AES
Bluetooth:	Effekt / Använt frekvensområde: Bluetooth-protokollet:	Effekt <10 mW vid 2,4 GHz A2DP SRC, A2DP SNK, HID
Hemnätverksstandard:		Universal Plug and Play Audio / Video (UPnP AV)
Formats supported ³ :	Bilder: Audio: Video:	JPEG, JPEG progressiv (maximal upplösning 3840x2160), PNG MP3, M4A (AAC LC), WMA (ohne lossless), FLAC, WAV (PCM), Ogg Vorbis AVI (MPEG-1/2, XviD, Dolby Digital, MP3), WMV (WMV9, VC-1, WMA9, WMA Pro), MP4 (XviD, H.264/MPEG-4 AVC, AAC LC), MOV (H.264/MPEG-4 AVC, AAC LC), MKV (H.265/HEVC, H.264/MPEG-4 AVC, Dolby Digital), FLV (H.264/MPEG-4 AVC, H.263, MP3, AAC LC), MPG (MPEG-1, MPEG Audio), TS/PS (MPEG-2, H.264/MPEG-4 AVC, MPEG2 Audio, Dolby Digital), VOB (MPEG-2, MPEG2 Audio, Dolby Digital) H.264/MPEG-4 AVC up to Profil High (Level 4.2) H.264/H.265 compatible with Dolby Vision/HDR10/HLG

¹ (WoL/WoWLAN max.).

² När det gäller den sidomonterade Loewe brand labels kan tv-apparatens bredd öka med upp till 9,0 mm beroende på enhetstypen.

³ Vi lämnar ingen garanti för att de enskilda formaten kan spelas upp.

Miljö

Energiförbrukning

TV-apparaten har en energisnål standby-anslutning. I standbyläget sjunker effektförbrukningen (se kapitel **tekniska data**). Om ni vill spara mer ström kan apparaten stängas av med strömbrytaren.

Beakta emellertid att under omständigheter EPG data (elektronisk programtidning) går förlorad och eventuellt programmerade timerinspelningar via TV-apparaten **inte** utförs.

TV-apparaten frånskiljs inte fullständigt från elnätet förrän du drar ut elkabeln.

Effektåtgången för TV i drift beror på energieffektivitetsinställningarna vid första starttillfället resp. inställningen i systeminställningarna.

För att uppnå de värden som anges i de tekniska uppgifterna är det nödvändigt att inaktivera inställningarna "Wake-on-LAN", "Mobilinspelning" och "Snabbstart". Om du aktiverar dessa bekvämlighetsfunktioner kommer den årliga energiförbrukningen inte att öka med mer än 20 %.

Om ni aktiverar den automatiska ljusinställning anpassas TV-bilden till omgivande ljus. Detta har en minskad strömförbrukning till följd.

Automatisk avstängning

Om ingen manövrering av TV-apparaten sker under 4 timmar (ändring av volymen, ändring av programmet osv.) stänger TV-apparaten av till standby läge för att spara energi. En minut före utgången av de 4 timmarna visas en anvisning för att avbryta detta förlopp.

Automatisk frånslagning är aktiv i energisparläget **Home-Mode/Personal-Mode, Premium-Mode**.

I radioläge utan bildskärmsvisning (bildskärm från) sker ingen automatisk avstängning.

Kassering

Ni har beslutat er för en mycket högkvalitativ och långlivad produkt.

Förpackning och kartong

Återvinningen av förpackningen övertar gärna er återförsäljare åt er. Om ni själva vill ta om hand förpackningen, kan denna sorteras för sig och lämnas in enligt gällande lokala återvinningsföreskrifter. Lämna in kartong och papper som returpapper, folie och plast i respektive återvinningsanläggning.

Apparaten



Loewes produkter är tillverkade av högkvalitativt material och komponenter, som är återvinningsbara och kan återanvändas.

Denna symbol betyder att dessa elektroniska apparater inklusive kablarna ska omhändertas efter skrotning men separerade från de vanliga hushållssoporna.

Du kan lämna in din gamla enhet gratis hos en returstation eller hos din återförsäljare, om du köper en ny, liknande enhet. Mer information om retur (också för länder som inte ingår i EU) får du från din lokala myndighet. Därmed gör ni en viktig gärning för att skydda miljön.

Batterierna



Batterierna i originalutrustningen innehåller inga skadliga ämnen som kadmium, bly eller kvicksilver.

Förbrukade batterier får inte läggas i hushållssoporna. Återvinn alltid förbrukade batterier i uppställda uppsamlingsbehållare hos din återförsäljare eller på återvinningsstationerna.

Licenser

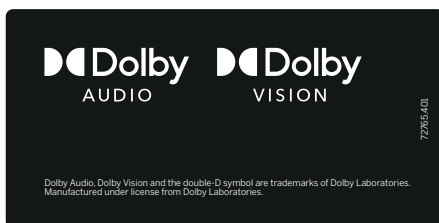

Dolby, Dolby Audio, Dolby Vision and the double-D symbol are trademarks of Dolby Laboratories Licensing Corporation. Manufactured under license from Dolby Laboratories. Confidential unpublished works.

Copyright © 2003-2015 Dolby Laboratories. All rights reserved

Denna apparat finns programvara som delvis baseras på arbetet från Independent JPEG Group.

Produkten förfogar över programvara som utvecklats av projektet OpenSSL för användning i OpenSSL verktygssatsen (<http://www.openssl.org/>).

Denna programvara ställs till förfogande av projektet OpenSSL som det är och några som helst uttryckta eller implicerade garantier, inklusive, men inte begränsade till, implicerade garantier för användningsduglighet och lämplighet för ett speciellt användningsändamål avböjs. Inte i något fall kommer projektet OpenSSL eller dess medarbetare kunna hållas ansvarig för någon som helst direkt, indirekt, tillfällig, speciell, exemplarisk, eller därav följande skador, inkluderande, men inte begränsade till, anskaffande av ersättande artiklar eller tjänster: förlust av data, eller inkomst; eller avbrott i produktionen) oberoende orsak och som på någon teori rörande ansvar, oberoende i kontrakt, strikt ansvar, eller kränkning (inklusive försumlighet eller på annat sätt) som uppstått på något sätt vid användning av denna programvara, även vid tillråd att dylik skada kan uppstå.

Denna produkt inkluderar kryptografisk programvara skriven av Eric Young (eay@cryptsoft.com).

Denna produkt inkluderar programvara Tim Hudson (tjh@cryptsoft.com).

Denna produkt innehåller programvara som är utvecklad av tredje part och/ eller programvara som har GNU General Public License (GPL) och/eller GNU Lesser General Public License (LGPL). Enligt Version 2 av GNU General Public License eller senare versioner, som publiceras av Free Software Foundation, har du rätt att vidarebefordra och/ eller modifiera.

Offentliggörandet av detta program från Loewe sker UTAN GARANTI ELLER UNDERSTÖD, framför allt utan underförstådd garanti för MARKNADSDUGLIGHET eller ANVÄNDBARHET FÖR ETT VISST SYFTE. Detaljerna hittar du i GNU General Public License. Du kan få programvaran från Loewes kundtjänst. GNU General Public License kan du hämta här:

<http://www.gnu.org/licenses/>.

Teknisk anmärkning

Information om OLED-bildskärmen

TV-apparaten med OLED-bildskärmen uppfyller höga kvalitetskrav och är kontrollerad med avseende på pixelfel. Trots största noggrannhet vid tillverkning av displayen kan det av tekniska skäl inte 100% uteslutas att några subpixelar visar fel.

Vi ber om överseende med att sådana defekter som ligger inom normspecifika gränser inte räknas som apparatdefekter ur garantisynpunkt.

Begreppet „OLED“ (eng., Organic Light Emitting Diode) står för en bildteknologi på basis av självlysande bildpunkter, som erbjuder tydliga fördelar beträffande bildkvalitet och performance.

Vid särskilda villkor kan genom ihållande och ensidig belastning av OLED-materialet uppstå irreversibla kopior.

Kopior kan uppstå genom längre användning av statiska bildinnehåll som stillbilder, underrubriker eller tickinläggningar, ständigt återkommande diashows eller videosekvenser, statiska annonser som presentationsmonitor eller vid videospel, svarta begränsningsstreck vid särskilda bildformat.

Dessa kopior är inte någon brist i garantins mening.

För att minimera dessa har Loewe utvecklat en speciell algoritm för detektering av bildinnehåll.

Om stillbilder visas för länge, växlar apparaten automatiskt till en skärmläckande kontrastmodus. Vid upprepad manövrering återgår apparaten genast till normalt läge. Dessutom reduceras menyinlägg stegvis efter en minut i

kontrast eller visas transparent.

Under normala synförhållanden uppträder sådana kopior inte.

Anvisningar till en ansluten USB-hårddisk.

Stänga av TV-apparaten med strömbrytaren under drift liksom ett oavsiktligt avbrott i strömförsörjningen (t.ex. strömavbrott) kan skada hårddiskens filsystem, och därmed leda till förlust av inspelade program.

Dra när du kopierar till en USB-lagringsenhet under inga omständigheter lagringsmediat från TV-apparaten. Innan apparaten stängs av med strömbrytaren är det bra att aktivera standby-läget.

Vid problem med hårddisken kan du utföra en kontroll. Dessutom kan det hjälpa att formatera hårddisken. Formatering innebär emellertid att allt innehåll på hårddisken raderas. Du kommer till motsvarande menypunkter under **Systeminställningar – Styrning – ytterligare ... – Hårddiskar**.

Loewe tar inget ansvar för förlust av data från TV-apparatens inbyggda hårddisk. För att undvika förlust av data rekommenderar vi att du sparar viktiga inspelningar på ett externt lagringsmedium.

Uppdatering av programvara

På din Loewe-TV finns möjligheten att uppdatera mjukvaran.

Vid mjukvaru-uppdatering (paketupdate) uppdateras alla mjukvaruversioner i TV:n.

Aktuell mjukvaruversion kan laddas ned från Loewes webbsida och installeras på din enhet via ett USB-minne.

Om din TV-apparat är ansluten till Internet, kan TV-apparaten även uppdateras direkt via Internet.

Detaljerad information om mjukvaru-uppdateringen hittar du i användarmanualen som du kan ladda ner från Loewe webb-sida.

Information om kinematik

Loewe TV-apparat är utrustad med en kinematik som rör teven uppåt eller nedåt vid tillkoppling och frånkoppling, vilket gör att högtalarskyddet visas eller döljs.

Beakta att det rörelsen får inte få en yttre kraft mot sig, för att inte förhindra processen. Du har möjlighet att via menyen fästa kinematikens position, respektive avaktivera funktionen.

För transport skall du skjuta försiktigt bildskärmen utan tryck å bildskärmytan uppåt och fästa den i denna position med transportsäkringsskruven.

Möjliga uppställningslösningar

Nedan listade uppställningslösningar från Loewe kan användas.

Använd inga uppställningslösningar som inte är avsedda för din tvapparat.

Artikelnummer	Namn uppställningslösning
72730001	Loewe wall mount WM7
60805D00	Loewe table stand motor s.77
60804D00	Loewe floor stand motor s.77

Överensstämmelse / tillverkarförklaring



Loewe Technology förklarar härmed att denna produkt uppfyller de grundläggande kraven och andra relevanta

bestämmelser i direktivet 2014/53/EU och alla gällande EU-direktiv.

I frekvensområdet 5150-5350 MHz är denna apparat begränsad till användning inomhus i följande länder: Belgien, Bulgarien, Danmark, Tyskland, Estland, Finland, Frankrike, Grekland, Irland, Italien, Kroatien, Lettland, Litauen, Luxemburg, Malta, Nederländerna, Österrike, Polen, Portugal, Rumänien, Sverige, Slovakien, Slovenien, Spanien, Tjeckien, Ungern, Storbritannien, Cypern.

Den fullständiga försäkran om överensstämmelse för din TV-apparat hittar du på :

www.loewe.tv/se/support

Forlaget

Loewe Technology GmbH
Industriestraße 11
D-96317 Kronach
www.loewe.tv

Printed in Germany
Editorial date 09/20-1.0 MJ/JK/SB
© Loewe Technology GmbH, Kronach

Informationen i detta dokument kan ändras utan föregående tillkännagivande och är helt utan förpliktelser från Loewe Technology GmbH.

Alla rättigheter, även översättningar, tekniska ändringar och eventuella misstag förbehålles.



Nyckelkoden **3001** tar bort ett hemligt tal och därmed barnsäkringen. Var vänlig förvara på en säker plats.

Johdanto

Kiitos, että olet luottanut meihin ja päättänyt hankkia Loewen.

Loewen hankkiessasi et ole valinnut vain modernia ja teknisesti innovatiivista televisiota, vaan myös ajantonta muotoilua, terävän kuvanlaadun, erinomaisen äänenlaadun elokuville ja musiikille sekä intuitiivisen käytön Loewen kaukosäätimellä, älypuhelimella tai tabletilla. Lyhyesti: Loewe tarkoittaa täydellistä kotiteatterielämystä.

Toivotamme paljon iloa Loewen Premium Home Entertainmentin kanssa ja olemme iloisia siitä, että olet asiakkaamme.

Laitteen varman ja pitkäkestoisen, häiriöttömän käytön takaamiseksi lue aina seuraava kappale ennen television käyttöönottoa **Turvallisuusohjeet/varoitukset**.

Titoisuus

Johdanto	66
Toimituksen sisältö	66
Dokumentaatio	66
Tyypikilven sijainti	66
Turvallisuusohjeet/varoitukset	67
Kaukosäätimen painikkeet	69
Terminaalien	70
Tekniset tiedot	71
Ympäristö	72
Hävittäminen	72
Lisenssit	72
Tekniset huomautukset	73
Mahdolliset asennusvaihtoehdot	73
Vaatimustenmukaisuus/Valmistajan vakuutus	73
Julkaisutiedot	73

Toimituksen sisältö

- TV
- Käyttöohje 1
- Seinäasennus Loewe wall mount WM7
- Welcome Box:
 - Kaukosäädin assist kahdella alkaliparistolla, tyyppiä AAA
 - Verkkokaapeli
 - Käyttöohje 2 (tämä ohje)
 - Asennusohje wall mount WM7

Dokumentaatio

Tämä käyttöohjeen osa sisältää tärkeitä perustietoja. Laitteen käyttöönotto ja asetukset tehdään intuitiivisella käyttöohjeella, kun laite kytketään päälle ensimmäistä kertaa.

Tarkka englanti käyttöohje, joka kuvaa uuden Loewe-laitteesi toiminnot ja ominaisuudet, voidaan ladata sähköisesti Loewen verkkosivulta.



Ohjekirjaa päivitetään säännöllisesti.

Se löytyy osoitteesta

<https://my.loewe.tv/manuals/bild>

Skannaa vain QR-koodi.

Vieraile verkkosivuillamme:

www.loewe.tv/fi/support

Tässä osiossa on myös usein kysytyjä kysymyksiä.

Virallinen Loewe-foorumi:

www.loewe-friends.de





Tyypikilven sijainti

Tarra, jossa on mallinumero ja käyttöjännite, löytyy television.

Turvallisuusohjeet/ varoitukset

Lue seuraavat turvallisuusohjeet oman turvallisuutesi vuoksi ja välttääksesi laitteelle aiheutuvia vaurioita.

Kuvakkeet

-  Tämä kuvake varoittaa korkean sähköjännitteen riskistä.
-  Tämä kuvake varoittaa käyttäjää erityisistä vaaroista.
-  Tämä kuvake varoittaa tulipalon vaarasta.
-  Tämä kuvake varoittaa terävistä kulmista.

Älä irrota laitteen takaseiniä

Varoitus: Kun avaat tai irrotat laitteen takalevyn, siitä aiheutuu sähköiskun vaara ja siten riski korkean sähköjännitteen aiheuttamasta vaikeammasta loukkaantumisesta.

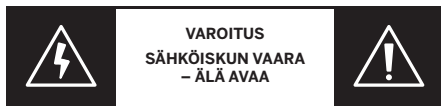

Älä kuitenkaan missään tapauksessa avaa laitteen takalevyä itse. Jätä korjaus- ja huolto-toimenpiteet valtuutetulle televisioasentajalle.

Käännä laitteen myyjän tai asiakaspalvelumme puoleen.

Määräysten mukainen käyttö ja ympäristöolosuhteet

 Tämä televisio on suunniteltu nimenomaan kuva- ja äänisignaalien vastaanottoon ja toistamiseen.

 TV on suunniteltu kuiviin tiloihin (asuintoimistotiloihin). Sitä ei saa käyttää erittäin kosteissa tiloissa (esim. Kylpyhuone, sauna), ulkona, asuntovaunuissa tai veneissä.

Varmista laitetta käyttäessäsi, että se on suojattu kosteudelta (vesipisaroilta, -roiskeilta tai kasteelta).

Suuri kosteus ja pölypitoisuus aiheuttavat vuotovirtoja laitteeseen.

Tämä voi aiheuttaa vammautumisen tai laitteen vaurioitumisen vaaran jännitteen tai tulipalon kautta.

Jos olet tuonut laitteen kylmästä lämpimään tilaa, jätä laite paikoilleen noin tunniksi mahdollisen kondenssikosteuden muodostumisen vuoksi.

Älä sijoita nesteellä täytettyjä esineitä TV:n päälle. Suojaa TV:tä tippuvalta ja roiskuvalta vedeltä.

Kynttilät ja muu avotuli täytyy pitää kaukana laitteesta palon leviämisen estämiseksi.



Materiaalit, joita käytimme tässä laitteessa, täyttävät kaikki sääntelyvaatimukset. Aineiden siirtymistä ei kuitenkaan voida sulkea pois. Siksi suosittelemme, että vältät pysyvän kosketuksen ruoan ja television välillä.

Kuljetus

 Vääränlainen käsittely kuljetettaessa voi johtaa näytön vaurioitumiseen ja loukkaantumisiin.

 Kuvaruutu on lasia ja muovia, ja voi rikkoutua epäasianmukaisessa käytössä.

Sarjan kuljettamiseen tarvitaan vähintään kaksi henkilöä. Siirrä laitetta vain pystysuoraan asentoon.

Kuljetuksen aikana lasin tai muovin päälle ei saa kohdistaa painetta.

Laitteen täydellinen purkaminen näkyy käyttöohjeessa 1.

Irrota sarja alustasta kuljetusta varten ja siirrä molemmat osat erillään toisistaan, jotta television ja lattiajalustan mekaaninen rakenne ei vahingoitu. Asennettaessa uuteen paikkaan tarvitaan vähintään 2 henkilöä kokoamiseen.

Kuljetusvarmistukset

 Kuljetusvarmistusruuvit on poistettava ehdottomasti ennen käyttöönottoa, jotta kinematiikka-toiminto on käytettävissä!

Ks liitteenä oleva käyttöohje 1.

Jotta televisio vahingoittuisi kuljetuksen aikana, kuljetuksen turvapultti on kierrettävä takaisin ennen television siirtämistä. Irrota kuljetuksen varmistuspultti ennen television uudelleenkäyttöä!

Verkkokaapeli/virransyöttö

 Irrota virtajohto välittömästi pistorasiasta, jos huomaat jotakin epätavallista tai laite osoittaa toistuvia häiriöitä.

 Väärä jännite voi vaurioittaa laitetta.

Tämä laite voidaan liittää mukana tulevilla verkkokaapeleilla vain virtalähteeseen, jonka jännite ja taajuus on merkitty tyyppikilpeen.

TV:n pistokkeen tulee olla helpoppääsyisessä paikassa, jotta laite voidaan irrottaa joka kerta verkosta.

Kun irrotat pistokkeen, älä vedä kaapelista vaan pistokkeen kotelosta. Pistokkeen kaapeli voi vaurioitua ja uudelleen päälle kytkettäessä aiheuttaa oikosulun.

Verkkokaapeli, jossa on vaurioitunut eriste, voi aiheuttaa sähköiskun ja aiheuttaa tulipalon vaaran. Älä koskaan käytä vaurioitunutta verkkokaapelia.

Aseta verkkokaapeli niin, ettei se voi vaurioitua. Älä astu verkkokaapelin päälle.

Verkkokaapeli ei saa taittua tai mennä terävien kulmien yli.

Kun käytät TV-liitännässä siirrettävää moninapapistorasiaa, älä kytke useita moninapapistorasioita peräkkäin (ketjutta).

Ilman kierto ja korkeat lämpötilat



Kuten jokainen sähkölaite, televisiosi tarvitsee ilmaa jäähtyäkseen. Jos ilman kierto estetään, siitä voi aiheutua tulipalo.

Sen vuoksi laitteen takalevyn ilma-aukot täytyy jättää vapaiksi. Älä peitä laitetta.

Asennus seinälle: Jätä sivuille, ylös ja alas vähintään 10 cm vapaata tilaa.

Pöytä-/telinejalka: Jätä laitteen sivuille ja yläpuolelle vähintään 10 cm vapaata tilaa.

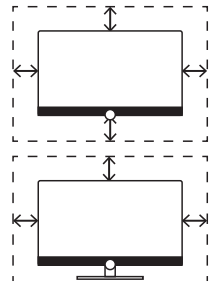

Vierasesineet



Vieraat esineet laitteen sisällä voivat aiheuttaa oikosulkuja ja tulipalon.

Loukkaantumis- ja vaurioitumisvaara.

Sen vuoksi vältä metalliosien, nauhojen, klemmareiden, nesteiden, vahan ja muiden esineiden joutumista laitteen sisälle takalevyssä olevien aukkojen kautta.

Jos laitteen sisälle joutuu jotakin, irrota heti laitteen verkkopistoike ja ota yhteyttä asiakaspalveluun.

Asennus



Väärin tehty asennus voi aiheuttaa onnettomuuden. Kaatuvat ja putoavat laitteet voivat aiheuttaa vammautumisia ja vaurioita.

Loewe-televisiossa käytetään Loewen lisävarusteita. Suosittelemme käyttämään vain Loewen alkuperäisiä osia. Älä käytä asennusvaihtoehtoja, jotka eivät sovi televisiollesi.

Huomioi eri asennuksia koskevat ohjeet. Vastaava dokumentaatio on liitetty jokaisen Loewe-tuotteen mukaan.

Tarkasta ennen laitteen paikoilleen laittamista, onko lopullinen paikka suunniteltu laitteen painolle (painon kestävyys) ja onko se vakaa (paikoillaan pysyvä). Tämä koskee erityisesti korkeakiiltoakattuja pintoja sekä puu-, vaneri- ja muovipintoja.

Aseta televisio pöytä- tai telinejalkaan vain tasaiselle, kiinteälle, vaakasuoralle alustalle. Laite tulee asettaa erityiseen paikkaan, jossa se ei ole muiden huonekalujen tiellä tai edessä.

Älä aseta TV-vastaanotinta kankaan tai muiden materiaalien päälle, joita on

pöytä- tai telinejalan ja jonkin huonekalun välissä.

Varoita lapsiasi kiipeämästä huonekalun päälle TV-vastaanottimeen tai käyttölaitteisiin tarttumiseksi.

Television tavallinen käyttöpaikka on huomioitava. Television saa käyttää vain vaakatasossa (A). Seinäasennuksessa sitä saa kallistaa enintään 10 astetta (B). Television ei saa missään tapauksessa käyttää pystyasennossa (C), makaavassa asennossa (D) tai pään yläpuolella riippuen katosta (E).

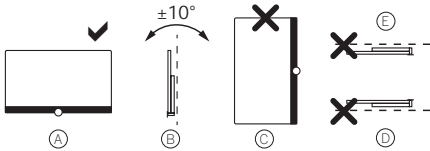

Aseta laite niin, ettei se ole suorassa auringonvalossa eikä muiden lämmönlähteiden lähetyillä.

Älä aseta televisiota paikkaan, jossa se voi altistua tärinälle. Tästä voi aiheutua vaurioita.

Jos käytät muun valmistajan asennusta, johon kuuluu moottori, varmista, ettei television säätöä tehdä manuaalisesti. Yleisesti ei ole suositeltavaa käyttää muiden valmistajien asennusvaihtoehtoja, jolloin lukitukset ovat tietyissä asennoissa.

Jos käytät muun valmistajan tarjoamia lisävarusteita, varmista, että televisio on asennettu vastaavalla tavalla.

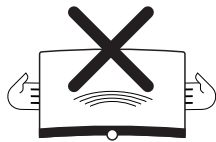

Kun teet televisioon säätöjä, huomioi, ettei laitteen reunukseen kohdistuva paine ole liian suuri. Juuri suurissa näyttöissä on näytön vaurioitumisen vaara.

TV:n asennus telineeseen VESA-standardin mukaisesti vaatii **ehdottomasti** VESA-sovitinpulttien käyttöä. Muussa tapauksessa TV-vastaanottimeen voi aiheutua vaurioita.

Vesa-sovituspultit kiinnitetään n. 4 Nm:n vääntömomentilla televisioon. Saat nämä Loewe-kauppialtasi (lisäohjeita Onlinekäyttöohjeessa).

Varmista pakkauksesta purkamisen ja paikalleen asettamisen jälkeen, etteivät lapset pääse valvomatta käsiksi television pakkausmateriaaleihin.

Noudata myös pakkausta ja pahvia koskevia hävittämissohjeita (katso luku **Ympäristö/Hävittäminen/Lisenssit**).

Valvonta



Älä anna lasten käyttää televisiota valvomatta tai leikkiä television välittömässä läheisyydessä.

Laitte voi kaatua, siirtyä tai pudota alas jalustalta ja vahingoittaa ihmisiä.

Älä jätä televisiota päälle valvomatta.

Äänenvoimakkuus



Voimakas musiikki voi aiheuttaa kuulovaurioita. Vältä äärimmäisiä äänenvoimakkuuksia, erityisesti pitkiä aikoja tai jos käytät kuulokkeita.

Ukonilma



Irrota verkkopistoke ja kaikki liitetyt antennilaitteet ukonilmalla.

Salamaniskun aiheuttama ylijännite voi vaurioittaa laitetta sekä antennin että verkon kautta.

Jos laitetta ei käytetä pitkään aikaan, tulee verkkopistoke ja muut liitetyt antennilaitteet irrottaa.

Puhdistus ja huolto/kemikaalit



Sammuta verkkokatkaisin ennen television puhdistusta.



Kemikaalien aiheuttamat vauriot voivat aiheuttaa vaaran jännitteen ja palon muodostumisen kautta.

Älä koskaan altista laitetta tai sen lisäosia aggressiivisille (esim. syövyttävälle) kemikaaleille, kuten emäksille ja hapoille.

Puhdista televisio, eturuutu ja kaukosäädin vain kostealla, pehmeällä, puhtaalla ja neutraalin värisellä kankaalla ilman terävää ja hankaavaa puhdistusta.

Television kaiutin on tekstiilipintainen. Imuroi pinta säännöllisesti pehmeällä imuriharjalla.

Jos laiteessa on likaa tai tahroja:

Kostuta pehmeä, vaalea kangas pesuaineliuokseen tai tahrannoistaineseen, ja pyyhi tahra pois varoen. Voi käsitellä tahraa suoraan kuivalla tahrasuihkeella (imuroi jauhe pois).

Älä kostuta kangasta tai tahroja suoraan puhdistusliuoksella (voi jättää ainejäämiä pintaan). Älä käytä liuottimia muoviosien puhdistukseen.

Huomioi valmistajan ohjeet ennen kuin käytät tahrannoistainetta.

Puhdistettaessa nikotiinille altistuneita kaiutinkankaita pinnalle voi jäädä jäämiä puhdistusaineesta.

Kaukosäätimen painikkeet

Valitusta toimintatilasta (TV/video/audio/valokuva/web) ja toiminnosta (esim. EPG, PIP, teksti-tv, HbbTV jne.) riippuen painikkeiden asettelu voi poiketa tässä kuvatusta (ks. vastaavaa kappale verkossa olevassa käyttöohjeessa).

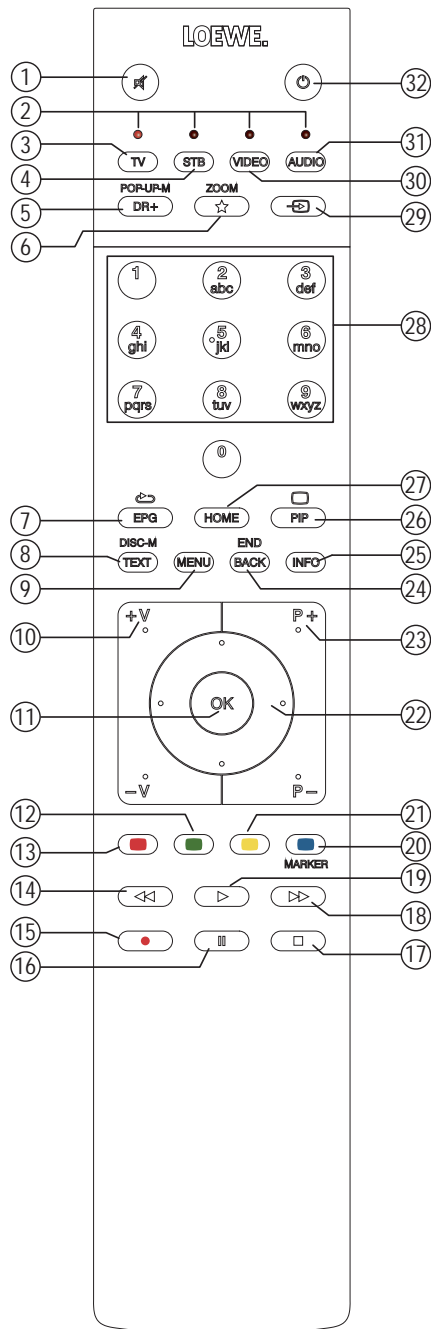

- ① Ääni pois/päälle.
- ② Tällä hetkellä käytetyn laitteen LED-näyttö.
- ③ TV-tilan haku näyttöön.
- ④ Muuta SetTop-Boxin etäohjausasetuksia ¹ (Esiasetus: Apple TV).
- ⑤ Lyhyesti: Avaa arkisto DR+ ³.
Pitkään: Avaa ajastin.
- ⑥ Lyhyesti: Lisää aktiivinen kohde Home-Favorit-suosikkeihin.
Pitkään: Avaa Sovellusgalleria (vakio toiminto / Mini-Defined) ^{1 3}.
- ⑦ EPG (elektroninen ohjelmaopas) kytkentä päälle/pois.
- ⑧ Teksti-TV/Mediateksti ² kytkentä päälle/pois.
- ⑨ Lyhyesti: Toimintoluettelon avaaminen.
Pitkään: Järjestelmäasetukset tulevat esiin.
- ⑩ **V+ / V-** äänenvoimakkuuden nostaminen/laskeminen.
- ⑪ Lyhyesti: Avaa kanavaluettelo.
Pitkään: Avaa laajennettu kanavaluettelo.
Valikossa: vahvistaminen/avaaminen.
- ⑫ Vihreä väripainike: Kuvaruutu päälle / pois päältä audio-/radiotilassa.
- ⑬ Punainen väripainike: halutun lisäpalvelun käynnistys, jos käytettävissä ².
- ⑭ Lyhyesti: hyppäys taaksepäin
Pitkään: kelaus taaksepäin.
- ⑮ Lyhyesti: suora tallennus (tallennuksen keston määrittelyllä).
Pitkään: välitön tallennus (One Touch Recording).
- ⑯ Tauko / Viivästetyn katselun käynnistys/keskeytys.
- ⑰ Lopetus / Viivästetyn katselun lopetus (takaisin livekuvaan).
- ⑱ Lyhyesti: hyppäys eteenpäin.
Pitkään: kelaus eteenpäin.
- ⑲ Toisto / Viivästetyn katselun aloitus/jatkaminen.
- ⑳ Sininen väripainike: kanava-toimintoluettelon haku näyttöön (kielen/äänen, tekstityksen tai kanavan/videoraidan valinta).
- ㉑ Lyhyesti: Keltainen väripainike: historian haku esiin.
Pitkään: Keltainen väripainike: takaisin viimeisimpään kanavaan.
- ㉒ ◀ ▶ ▶ ▶ Navigointi käyttöliittymässä, kohteiden valinta.
Valikossa/luetteloissa: valinta/säätö.
- ㉓ **P+ / P-** edellinen/seuraava kanava.
- ㉔ Lyhyesti: askel/taso taaksepäin.
Pitkään: kaikkien esillä olevien kuvaruutujen sulkeminen.
- ㉕ Lyhyt, kun näkyvässä on kuvaruutuilmoitus: Info-kuvaruutu, sisältöön liittyvä info-teksti, joka auttaa sinua eteenpäin TV-vastaanottimeen liittyvissä kysymyksissä. Lyhyt ilman esillä olevaa kuvaruutua: tilanäytön haku esiin.
Tilanäytön ollessa avattuna useamman kerran painettaessa aseman tietojen haku.
Pitkä: painikeselitysten haku kuvaruutuun.
- ㉖ PIP (kuva kuvassa) kytkentä päälle/pois.
- ㉗ Avaa näkymä Home.
- ㉘ Kanavan valinta suoraan numeropainikkeilla. Valikossa: numeroiden tai kirjaimien syöttö.
- ㉙ Avaa Sovellukset.
- ㉚ Kaukosäätimen muuntaminen videolaitteelle ¹ (Esiasetus: BluTech Vision 3D).
- ㉛ Radiotilan haku esiin (vakio toiminto) ¹.
- ㉜ Laitteen kytkeminen päälle (verkkokytkimen oltava päällekytkettynä) tai kytkentä valmiustilaan.
Pitkä painaminen TV:n ollessa päällä: TV-vastaanottimen ja kaikkien HDMI-liitäntöihin yhdistettyjen CEC-kykyisten laitteiden poiskytkentä valmiustilaan (järjestelmän valmiustila).

¹ Näiden painikkeiden toimintoja voidaan muuttaa. Kuvaus koskee vakioasetuksia. Painikkeiden tehdasasetukset saattavat kaukosäätimen valmistajien ohjeistusta riippuen vaihdella.

² Riippuen saadoista HbbTV-tila päälle/pois, HbbTV-kanavien käynnistysmenettely (**Järjestelmäasetukset – Käyttö – lisää... – HbbTV**).

³ Oletusmääritys pitkälle näppäinpainallukselle: Mimi-Defined™ päälle / pois (jos Mimi-Defined™ on aktivoitu televisiossa), muuten avaa App Gallery.

Asema ja toiminta terminaalien (bild s.77)

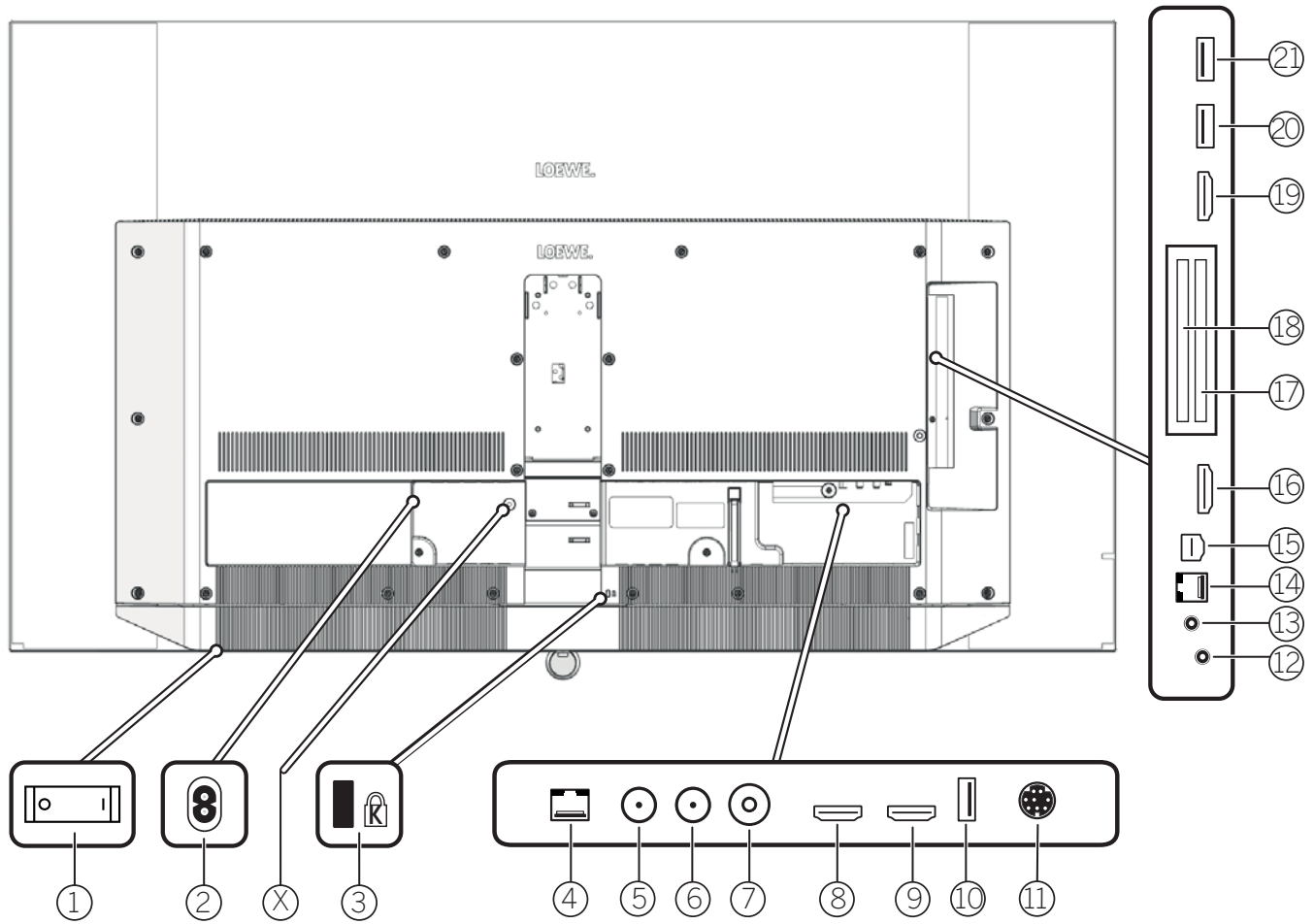

- | | | |
|---|---|--|
| <p>① Virtakytkin</p> <p>② AC IN - Verkkoliitäntä
Verkkoliitäntä – 220-240 V ~ 50 / 60 Hz</p> <p>X Liikenneturvallisuuslaite kinematiikalle
(irrota ruuvi)</p> <p>③ Paikka Kensington-lukolle</p> <p>④ LAN - Verkkoliitäntä
RJ-45 – Ethernet / Fast Ethernet</p> <p>⑤ ANT SAT 1 - Satelliittiantenni
(Sat-viritin 1) DVB-S/S2
F-liitäntä – 75 Ohm / 13/18 V / 500mA</p> <p>⑥ ANT SAT 2 - Satelliittiantenni
(Sat-viritin 2) DVB-S/S2
F-liitäntä – 75 Ohm / 13/18 V / 500mA</p> <p>⑦ ANT TV - Antenni/kaapeli analoginen /
DVB-T/T2 / DVB-C
IEC-liitäntä – 75 Ohm / 5 V / 80mA</p> | <p>⑧ HDMI 1 - HDMI-tulo 1¹
(kanssa Audio Return Channel)
HDMI – Digital Video IN/Audio IN/OUT</p> <p>⑨ HDMI 2 - HDMI-tulo 2¹
HDMI – Digital Video IN/Audio IN</p> <p>⑩ USB 3.0 - USB-liitäntä
USB tyyppi A – USB 3.0 (max. 2A⁴)</p> <p>⑪ MOTOR UNIT - Kääntyvän jalustan hallinta</p> <p>⑫ AUDIO OUT/TOSLINK
- Äänilähtö analoginen/digitaalinen³
Jakki 3,5 mm (analoginen) L/R
Mini-Toslink (digitaalinen)</p> <p>⑬ HEADPHONE
- Kuulokeliitäntä Jakkiliitin 3,5 mm –
Kuulokkeet 32-200 ohmia</p> <p>⑭ RS-232C - Sarjaliitäntä² – (RJ12)</p> | <p>⑮ AV - Center IN²
Micro AV pistorasia</p> <p>⑯ HDMI 3 - HDMI-tulo 3¹
HDMI – Digital Video IN/Audio IN</p> <p>⑰ COMMON INTERFACE - CI-paikka 1
(vakio V1.4)</p> <p>⑱ COMMON INTERFACE - CI-paikka 2
(vakio V1.4)</p> <p>⑲ HDMI 4 - HDMI-tulo 4¹
HDMI – Digital Video IN/Audio IN</p> <p>⑳ USB 2.0 - USB-liitäntä
USB tyyppi A – USB 2.0 (max. 2A⁴)</p> <p>㉑ USB 3.0 - USB-liitäntä
USB tyyppi A – USB 3.0 (max. 2A)</p> |
|---|---|--|

¹ Ennen ulkoisen laitteen yhdistämistä, tarkasta, että yksittäiset HDMI-liitännät voivat käsitellä erilaisia signaaleja, katso sähköinen käyttäjän käsikirja englanniksi, luku **Technical data**, osan **bild (across sets) – Signals via HDMI/AV (PC IN)** kautta.

² Adapteri saatavana lisävarusteena jälleenmyyjältä.

³ Analoginen ja digitaalinen lähtösignaali eivät ole samanaikaisesti käytettävissä AUDIO OUT -liitännässä.

⁴ 2A: n maksimivirta on käytettävissä vain, jos käytetään USB-porttia. Jos molemmat USB-portit ovat käytössä, maksimivirta jaetaan niiden kesken.

Tekniset tiedot (bild s.77)

Oikeus teknisten tietojen ja laitemuotoilun muutoksiin pidätetään.

Loewe-laitetyyppi:		bild s.77
Tuotenumero:		60420D50
EU:n energiatehokkuusluokka:		ks. mukana tulleet energiamerkinnät tai tiedot sivustolta www.loewe.tv/fi/support
Kuvadiagonaali:		195 cm/77 inch
Tehonotto On-Mode maks. (Audioteho 1/8 maksimiarvosta):		550 W
Tehonotto On-Mode (home): Energiankulutus:		ks. mukana tulleet energiamerkinnät tai tiedot sivustolta www.loewe.tv/fi/support
Tehonotto Pikakäynnistystila:		60,0 W
Tehonotto valmiustilassa: Tehonotto verkon valmiustilassa: Tehonotto laitteen ollessa kytkettynä pois päältä:		0,36 W / 1 W ¹ 0 W
Kuvasuhde / Resoluutio:		Ultra HD 3840 x 2160 px / 16:9
Kuvaruututeknologia:		OLED (WRGB Pixel)
Laitteen mitat ilman sijoitusvaihtoehtoa (lev. ² x kork. x syv.):		173,1 x 102,3 x 7,3 cm
Laitteen paino ilman sijoitusvaihtoehtoa (n.):		37,0 kg
Ympäristön lämpötila:		5° C – 35° C
Suhteellinen ilmankosteus (ei kondensoiva):		20 – 80%
Ilmanpaine:		800 – 1114 hPa (0 – 2000 m über NN)
Rungon nimi:		SL512
Virransyöttö:		220 V – 240 V / 50 – 60 Hz
Viritin:	Maa/kaapeli: Satelliitti:	VHF/Hyperband/UHF 4 tasoa: 13/18V/22kHz / 16 tasoa: DiSEqC 1.0 / Yksikaapelijärjestelmä: EN 50494
Alue:	Maa/kaapeli: Satelliitti:	Maa/kaapeli: 45 MHz - 860 MHz Satelliitti: 950 MHz - 2150 MHz
Kanavamuistipaikkoja mukaanl. AV ja radio:		6000
TV-normit:	analoginen: digitaalinen:	B/G, I, L, D/K, M, N DVB-T/T2, DVB-C, DVB-S/S2 (UHD via DVB to max. 60 Hz)
Väriinormit:		SECAM, PAL, NTSC, NTSC-V, PAL-V (60 Hz)
Ääninormit:	analoginen (FM): analoginen (NICAM): digitaalinen (MPEG):	Mono, Stereo, 2-ääni Mono, Stereo, 2-ääni Mono, Stereo, 2-Ton, PCM, Dolby Digital, Dolby Digital Plus, Dolby Digital Pulse, Dolby Virtual Speaker, Dolby Pro Logic II, Dolby TrueHD, Dolby MS11
Audio-lähtöteho: (sini / musiikki):		2 x 30 W / 2 x 60 W
Akustinen kaiutinsuunnitelma:		Soundbar
Teksti-TV:		TOP / FLOF / HiText (Level 2.5)
Sivumuisti:		2000
LAN:	Tuetut standardit:	10 Mbit/sec Ethernet (10Base-T)/100 Mbit/sec Fast Ethernet (100Base-T)
WLAN:	Tuetut standardit: Teho/Taajuusalue: Tuetut koodaustavat:	IEEE 802.11a/b/g/n, 802.11ac Teho <100 mW at 2400-2483,5 MHz ja 5150-5725 MHz WEP 64 ja 128 Bit (ASCII ja HEX), WPA PSK, WPA2 AES
Bluetooth:	Teho/Taajuusalue: Bluetooth-protokolla:	Teho <10 mW at 2,4 GHz A2DP SRC, A2DP SNK, HID
Kotiverkon standardi:		Universal Plug and Play Audio / Video (UPnP AV)
Tuetut tiedostomuodot ³ :	Kuvat: Audio: Video:	JPEG, JPEG progressiivinen (suurin resoluutio 3840x2160), PNG MP3, M4A (AAC LC), WMA (ohne lossless), FLAC, WAV (PCM), Ogg Vorbis AVI (MPEG-1/2, XviD, Dolby Digital, MP3), WMV (WMV9, VC-1, WMA9, WMA Pro), MP4 (XviD, H.264/MPEG-4 AVC, AAC LC), MOV (H.264/MPEG-4 AVC, AAC LC), MKV (H.265/HEVC, H.264/MPEG-4 AVC, Dolby Digital), FLV (H.264/MPEG-4 AVC, H.263, MP3, AAC LC), MPG (MPEG-1, MPEG Audio), TS/PS (MPEG-2, H.264/MPEG-4 AVC, MPEG2 Audio, Dolby Digital), VOB (MPEG-2, MPEG2 Audio, Dolby Digital) H.264/MPEG-4 AVC up to Profil High (Level 4.2) H.264/H.265 compatible with Dolby Vision/HDR10/HLG

¹ (WoL/WoWLAN max.).

² Sivulla kiinnitetyn Loewe-leikkeen alueella television leveys voi nousta enintään 9,0 mm laitteen tyyppiin mukaan.

³ Yksittäisten formaattien toistettavuudesta ei voi antaa takuuta.

Ympäristö

Energiankulutus

Tämä TV-vastaanotin on varustettu energiaa säästävällä valmiustila-verkkolaitteella. Valmiustilassa laitteen energiankulutus laskee vähäiselle tasolle (katso luku **Tekniset tiedot**). Jos haluat säästää vielä enemmän sähköä, sammuta laite virtakytkimestä. Ota kuitenkin huomioon, että tässä yhteydessä katoavat mahdollisesti EPG-tiedot (elektroninen ohjelmaopas), **eikä** laite voi suorittaa mahdollisia ohjelmoituja ajastintallennuksia.

TV-vastaanotin on täysin irrotettu verkkovirrasta vasta sen jälkeen, kun verkkopistoke vedetään irti pistorasiasta.

TV-vastaanottimen käytön aikana vaatima teho riippuu energiatehokkuuden esiasetuksesta laitteen ensimmäisen käyttöönoton yhteydessä tai järjestelmäasetuksien säädöstä.

Teknisissä tiedoissa määritettyjen arvojen saavuttamiseksi on "Wake-on-LAN-", "Mobile Recording-" ja "Quick Start"-asetukset otettava pois käytöstä. Jos otat käyttöön nämä mukavuustoiminnot, vuosittainen energiankulutus nousee korkeintaan 20 %.

Jos aktivoit automaattisen himmennuksen, TV-kuva mukautuu ympäristön kirkkauteen. Tästä seurauksena on myös laitteen tehonoton pienentyminen.

Automaattinen poiskytkentä

Jos TV-vastaanottimen toimintoja (äänenvoimakkuuden muuttaminen, kanavan vaihto tms.) ei käytetä neljään tuntiin, TV kytkeytyy automaattisesti valmiustilaan energian säästämiseksi. Minuuttia ennen tämän neljän tunnin umpeutumista näkyviin tulee ilmoitus toimenpiteestä.

Automaattinen katkaisu on aktiivisena tehdasasetuksena energiatehokkuustilassa **Home-tila/ Henkilökohtainen-tila, Premium-tila**.

Radiokäytössä ilman kuvaruutunäyttöä (kuvaruutu pois päältä) automaattista poiskytkentää ei tapahdu.

Hävittäminen

Onnittelut erittäin laadukkaan ja pitkäikäisen tuotteen valinnasta.

Pakkaus ja pahvi

Myyjä voi hävittää pakkauksen puolestasi. Jos hävität pakkauksen itse, lajittele materiaalit oikein ja paikallisten määräysten mukaisesti.

Pahvi, paperi, kalvot ja solupolystyreeni viedään kukin omaan keräyspisteeseensä.

Laite



Loewen tuotteet valmistetaan laadukkaista materiaaleista ja osista, jotka on mahdollista kierrättää ja käyttää uudelleen.

Tämä symboli tarkoittaa sitä, että käyttöikänsä päähän tulleet sähkö- ja elektroniikkalaitteet on hävitettävä erillään kotitalousjätteestä.

Voit toimittaa vanhan laitteesi maksutta kierrätyspisteisiin tai laitteen myyjälle, kun ostat vastaavan uuden laitteen. Lisätietoja takaisinottamisesta (myös EU-maiden ulkopuolella) saat paikallisilta viranomaisilta. Näin toimimalla suojelet ympäristöä.

Paristot



Ensisensnukseen kuuluvat paristot eivät sisällä ympäristöä kuormittavia aineita, kuten kadmiumia, lyijyä ja elohopeaa.

Käytettyjä paristoja ei saa hävittää kotitalousjätteen mukana. Vie loppuun kuluneet paristot niille tarkoitettuihin keräysastioihin, joita on esimerkiksi kauppojen eteisauloissa, tai yleisiin kierrätyspisteisiin.

Lisenssit

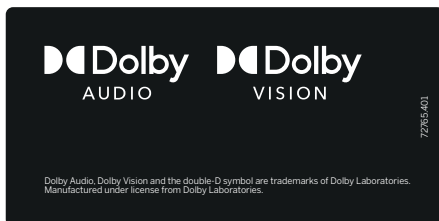

Dolby, Dolby Audio, Dolby Vision and the double-D symbol are trademarks of Dolby Laboratories Licensing Corporation. Manufactured under license from Dolby Laboratories. Confidential unpublished works.

Copyright © 2003-2015 Dolby Laboratories. All rights reserved

Tämä laite sisältää ohjelmistoja, jotka perustuvat osittain Independent JPEG -ryhmän työhön.

Tämä tuote sisältää ohjelmistoja, jotka OpenSSL Project on kehittänyt käytettäväksi OpenSSL -Toolkit -ohjelmistossa (<http://www.openssl.org>).

OpenSSL Project antaa tämän ohjelmiston käytettäväksi ilman takuuta, ja sulkee pois kaikki nimenomaiset tai lainmukaiset takuuvaatimukset, myös suhteessa ohjelmiston markkinavalmiuteen tai sen soveltavuuteen tiettyyn käyttötarkoitukseen. OpenSSL Project tai sen parissa työskentelevät henkilöt eivät missään tapauksessa vastaa millään tavalla tämän ohjelmiston käytön yhteydessä ilmaantuvista vahingoista, oli kysymys sitten sopimuksista, seurausvastuusta tai vahingonkorvausvelvollisuudesta (mukaan lukien tuottamuksellisuudesta tai muista syistä johtuvat vaatimukset): ei suorista, epäsuorista, sivuvahingoista, välillisistä vahingoista tai erityisistä vahingoista, eivätkä he ole vahingonkorvausvelvollisia (mukaan lukien korvaavien tuotteiden tai palveluiden hankkiminen tai se, että tuotetta ei voitu käyttää, tai tietojen menettämisestä, ansionmenetyksestä tai toiminnan keskeytymisestä johtuvat vahingot) niiden syystä riippumatta, ei siinä missä tapauksessa, että OpenSSL Projectille olisi ilmoitettu näiden vahinkojen mahdollisuudesta.

Tämä tuote sisältää salakirjoitettuja ohjelmistoja, jotka ovat Eric Youngin (eay@cryptsoft.com) kirjoittamia.

Tämä tuote sisältää ohjelmistoja, jotka ovat Tim Hudsonin (tjh@cryptsoft.com) kirjoittamia.

Tämä tuote sisältää kolmansien osapuolien kehittämiä ohjelmistoja ja/tai GNU General Public -lisenssin (GPL) ja/tai GNU Lesser General Public -lisenssin (LGPL) alaisia ohjelmistoja. Voit luovuttaa niitä edelleen ja/tai muokata GNU General Public -lisenssin version 2 määräysten mukaisesti tai vaihtoehtoisesti jokaisen Free Software Foundationin julkaiseman myöhemmän version määräysten mukaisesti.

Loewe julkaisee tämän ohjelman ILMAN MINKÄÄNLAISTA TAKUUTA TAI TUKEA, ennen kaikkea ilman implisiittistä takuuta MARKKINAVALMIUDESTA tai SOPIVUUDESTA TIETTYYN KÄYTTÖTARKOITUKSEEN.

Yksityiskohtaiset tiedot löydät GNU General Public -lisenssistä. Saat ohjelmiston käyttöön Loewen asiakaspalvelusta.

GNU General Public -lisenssin voit ladata täältä:

<http://www.gnu.org/licenses/>.

Tekniset huomautukset

OLED-kuvaruutua koskevia ohjeita

Tämä OLED-kuvaruudulla varustettu TV-vastaa-
notin vastaa erittäin korkeita laatuvaatimuksia ja
se on tarkastettu pikselivirheiden varalta. Vaikka
tämä kuvaruutu on valmistettu erittäin suurta
huolellisuutta noudattaen, teknisistä syistä ei
muutamia alapikseleiden vikoja voi 100-pro-
senttisesti sulkea pois.

Pyydämme ymmärtämään ja ottamaan huo-
mioon sen, että tällaisia vaikutuksia, jos ne ovat
normien (ISO 9241-307, vialuokka II) määritt-
elemien rajojen puitteissa, ei voida katsoa takuun
piiriin kuuluviksi laitevikoiksi.

Termi "OLED" (engl., Organic Light Emitting
Diode) tarkoittaa näyttötekniikkaa, joka perus-
tuu itsevalaiseviin pikseleihin. Tämä tekniikka
tarjoaa merkittäviä etuja kuvanlaadussa ja
suorituskyvyssä.

Tietyissä olosuhteissa OLED-materiaalin pitkä-
kestoinen ja yksipuolinen kuormitus voi aiheut-
taa pysyviä jälkikuvia.

Jälkikuvat voivat aiheutua staattisen kuvasisäl-
lön, kuten still-kuvien, tekstitysten tai uutisnau-
hojen esittämisestä, jatkuvasti toistuvista diaesi-
tyksistä tai videojaksoista, esitysmateriaalien tai
videopelien jatkuvasta näyttämisestä, tiettyjen
kuvaformaattien mustista palkeista.

Nämä jälkikuvat eivät oikeuta takuuvaatimuksiin.
Loewe on kehittänyt kuvasisällön tunnistavan
algoritmin jälkikuvien vähentämiseksi.

Liian kauan näytettyjä paikoillaan olevia kuvia
vaihetaan automaattisesti ruutuystävällisem-

pään kontrastitilaan. Kun painat painiketta
uudelleen, laite palaa takaisin normaaliasetuk-
seen. Lisäksi valikkojen kontrastia vähennetään
minuutin kuluttua asteittain tai ne esitetään
läpinäkyvinä.

Normaalissa katselussa tällaisia jälkikuvia ei
esiinny.

Liitettyä USB-kiintolevyä koskeva tieto

TV-vastaanottimen sammuttaminen virtakytki-
mestä käytön aikana sekä virransyötön tahaton
katkeaminen (esim. sähkökatkos) saattavat
johtaa kiintolevyn tiedostojärjestelmän vaurioi-
tumiseen, ja sille tallennetut lähetykset voivat
tällöin kadota muistista.

Älä missään tapauksessa irrota tallennusväline-
tä TV-vastaanottimesta USB-tallennusvälineelle
kopioidun aikana. Suosittelemme TV-vastaa-
nottimen poiskytkentää valmiustilaan, ennen
kuin se sammutetaan virtakytkimellä.

Jos sinulla on edelleen ongelmia kiintolevyn
toiminnan kanssa, voit tehdä ensin testin. Lisäksi
kiintolevyn alustus voi auttaa. Tällöin kaikki kiin-
tolevyn sisältö tyhjenee.

Pääset vastaaviin valikoihin kohdassa **Jär-
jestelmäasetukset – Käyttö – lisää... –
Kiintolevyt**.

Loewe ei vastaa tietojen häviämisestä TV-vas-
taanottimeen integroidulta kiintolevyltä. Tie-
tojen häviämisen estämiseksi suosittelemme
kopioidun tärkeitä tallennukset ulkoiselle
tallennusvälineelle.

Mahdolliset asennusvaihtoehdot

Televisiotasi voidaan käyttää seuraavilla Loewen
asennusvaihtoehdoilla.

Älä käytä asennusvaihtoehtoja, jotka eivät sopi
televisiollesi.

Itemnumber	Nimi sijoitteluvaihtoehdot
72730001	Loewe wall mount WM7
60805D00	Loewe table stand motor s.77
60804D00	Loewe floor stand motor s.77

Vaatimustenmukaisuus/ Valmistajan vakuutus



Loewe Technology vakuuttaa, että
tämä tuote on direktiivin
2014/53/EU keskeisimpien
vaatimusten ja muiden asiaa

koskevien säännösten sekä kaikkien voimassa
olevien EU-direktiivien mukainen.

Tämän laitteen käyttö on rajoitettu sisätiloihin
taajuusalueella 5150–5350 MHz seuraavissa
maissa: Belgia, Bulgaria, Tanska, Saksa, Viro,
Suomi, Ranska, Kreikka, Irlanti, Italia, Kroatia,
Latvia, Liettua, Luxemburg, Malta, Alankomaat,
Itävalta, Puola, Portugali, Romania, Ruotsi,
Slovakia, Slovenia, Espanja, Tšekin tasavalta,
Unkari, Yhdistynyt kuningaskunta, Kypros.

Löydät TV-vastaanottimesi
vaatimustenmukaisuusvakuutuksen
kokonaisuudessaan internet-osoitteesta:

www.loewe.tv/fi/support

Ohjelmistopäivitys

Tässä Loewe-televisiossa on mahdollista päivi-
tää ohjelmisto.

Ohjelmistopäivityksen (pakettipäivitys) yhtey-
dessä kaikki televisiossa olevat ohjelmistoversiot
tarkistetaan ja päivitetään tarvittaessa.

Voit ladata ajankohtaiset ohjelmistoversiot
Loewen internet-sivuilta (katso alla) ja asentaa
ne laitteeseesi USB-tikun avulla.

Jos televisiossasi on internet-yhteys, laite voi-
daan päivittää myös suoraan internetistä.

Lisätietoja ohjelmistopäivityksen löydät Kä-
yttäjän käsikirjasta, jonka voit ladata Loewen
internet-sivulta.

Ohjeita liikuttamiseen

Loewe-televisio:ssa on liikuttamistoiminto,
jolloin televisio liikkuu päälle ja pois päältä kytket-
täessä ylös tai alas, jolloin kaiutin tulee näkyviin
tai siirtyy pois näkyvistä.

Huomaa, että ulkoinen voima ei saa estää liiket-
tä. Liikuttamiselle voidaan tehdä kiinteä asetus
valikosta, tai se voidaan ottaa pois käytöstä.

Kun laitetta kuljetetaan, työnnä ruutua varoen
ilman, että paina ruudun pintaa, pidä ruutu ylö-
späin ja kiinnitä se paikoilleen kuljetusruuveilla.

Julkaistutiedot

Loewe Technology GmbH
Industriestraße 11
D-96317 Kronach
www.loewe.tv

Printed in Germany
Editorial date 09/20-1.0 MJ/JK/SB
© Loewe Technology GmbH, Kronach

Loewe Technology GmbH voi muuttaa tässä
asiakirjassa esitettyjä tietoja ilman etukäteisil-
moitusta ja velvoitteita.

Kaikki oikeudet pidätetään, myös oikeus asia-
kirjan kääntämiseen, teknisiin muutoksiin ja
virheisiin.



Innledning

Takk for at du valgte Loewe og har satt din lit til oss.

Med Loewe har du ikke bare bestemt deg for en moderne og teknisk nyskapende TV, men for tidløs design, skarp bildekvalitet, flott lyd for filmer og musikk, samt intuitiv betjening med Loewe-fjernkontrollen, smarttelefon eller nettbrett. Kort sagt: Loewe står for den perfekte hjemmeunderholdning.

Vi ønsker deg mye glede med Premium Home Entertainment fra Loewe og er glade for å kunne ønske deg velkommen som kunde.

For å ivareta en sikker og langsikt feilfri bruk av apparatet, ber vi deg lese kapittelet **Sikkerhetsmerknad/advarel** på neste side før apparatet tas i bruk.

Innhold

Innledning.....	74
Leveringsomfang	74
Dokumentasjon	74
Plassering av typeskilt	74
Sikkerhetsmerknad/advarel	75
Forklaring av fjernkontrollens knapper	77
Terminalene.....	78
Tekniske data	79
Miljø.....	80
Avhending	80
Lisenser	80
Tekniske merknader	81
Mulige oppstillingsalternativer.....	81
Konformitet/produsentens erklæring.....	81
Imprint	81

Leveringsomfang

- TV-apparat
- Bruksanvisning 1
- Veggmontering Loewe wall mount WM7
- Velkomsteske:
 - Fjernkontroll assist med to alkaliske AAA-batterier
 - Strømledning
 - Bruksanvisning 2 (dette dokumentet)
 - Monteringsveiledning wall mount WM7

Dokumentasjon

Denne delen av bruksanvisningen inneholder viktig grunninformasjon. Igangsetting og oppsett av apparatet skjer via den intuitive betjeningen når apparatet slås på for første gang.

Du kan laste ned en utførlig engelsk brukerhåndbok som beskriver funksjoner og egenskaper for ditt nye Loewe-apparat via Loewe nettside.



Denne brukerhåndboken oppdateres jevnlig.

Du finner denne omfattende brukerhåndboken på:

<https://my.loewe.tv/manuals/bild>

Skann ganske enkelt QR-koden.

Besøk nettstedet vårt på:

www.loewe.tv/no/support

Her finner du også FAQ's - ofte stilte spørsmål.

Det offisielle Loewe-forumet:

www.loewe-friends.de





Plassering av typeskilt

Klistremærke med modellnummer og driftspenning sitter på TVapparatets bakside.

Sikkerhetsmerknad/ advarelsel

For din egen sikkerhet og for å unngå unødvedige skader på apparatet, må du lese og følge sikkerhetsmerknaene nedenfor.

Tegnforklaring

-  Dette symbolet angir fare på grunn av kraftig elektrisk spenning.
-  Dette symbolet gjør brukeren oppmerksom på andre spesifikke farer.
-  Dette symbolet angir fare på grunn av brann.
-  Dette symbolet angir fare på grunn av skarpe kanter.

Apparatets bakpanel skal aldri demonteres



Advarelsel: Ved åpning eller fjerning av bakpanelet er det fare for elektrisk støt og påfølgende alvorlige personskader.



Bakpanelet skal aldri åpnes. Overlat reparasjon og servicearbeid på TV-apparatet til autoriserte TV-teknikere.

Ta kontakt med din faghandler eller vår kundeservice.

Tiltenkt bruk og miljøforhold

-  Dette TV-apparatet er kun ment for mot-tak og gjengivelse av bilde- og lydsignaler. TV-apparatet er utformet for bruk i tørre rom (bolig og kontorer). Den ikke brukes i rom med høy luftfuktighet (f.eks. Bad, badstue), utendørs, i biler eller båter.
-  Beskytt apparatet mot fuktighet (drypp og vannsprut eller dugg) under bruk.

Høy fuktighet og støvkonsentrasjon fører til kryptstrømmer i apparatet. Dette kan føre til person- og apparatskader på grunn av spenning eller brann.

Hvis du flytter apparatet fra kalde til varme omgivelser, må det være avslått i ca. en time på grunn av mulig dannelse av kondensfuktighet.

Ikke plasser objekter fylt med væske over TV-en. Beskytt TV-en mot dryppende og sprutende vann.



Stearinlys og andre åpne flammer skal alltid holdes borte fra apparatet, for å unngå antennelse.

De benyttede materialene i dette produktet innfrir alle lovpålagte krav. Det kan dog ikke utelukkes at det kan reagere på vesker. Vi anbefaler derfor at kontakt med mat/drikke og TV unngås.

Transport

 Feilhåndtering under transport kan forårsake skade på skjermen og persons-kader.

 Skjermen består av glass eller plast og kan knuses hvis den ikke håndteres riktig.

Det skal minimum være to personer under bæring/håndtering av TV'en. Det skal alltid fraktes loddrett.

Under transport må glass- eller plastde-ler ikke utsettes for trykk.

Det skal alltid fraktes loddrett. Korrekt utpakning av TV er vist i bruksanvisning 1.

For å unngå å skade TV-apparatets og gulvstativets mekaniske struktur, fjern apparatet fra basen for transport og flytt begge deler separat fra hverandre. Når du setter opp på det nye stedet, kreves minst 2 personer for å montere.



Transportsikring

 Transportsikringsskruen skal alltid fjer-nes før apparatet tas i bruk, dette for å sikre funksjon av kinematikken!

Følg da anvisningene i bruksanvisning 1.

For å unngå å skade TV-apparatet under transport, må transportsikkerhetsskru- en skrues tilbake før du flytter TV-en. Fjern transportsikkerhetsskruen før du bruker TVen igjen!

Strømledning/strømforsyning

-  Apparater som er koplet til beskyttelses- jord via nettplugg og/eller via annet jord-tilkoplest utstyr – og er tilkoplest et koaksi- albasert kabel-TV nett, kan forårsake brannfare. For å unngå dette skal det ved tilkopling av apparater til kabel-TV nett installeres en galvanisk isolator mellom apparatet og kabel-TV nettet.
-  Koble fra strømledningen umiddelbart hvis du legger merke til noe uvanlige, eller hvis enheten opplever gjentakende funks- jonsfeil.

Feil spenning kan skade apparatet. Dette apparatet må kun tilkobles strømnettet med spenningen og frekvensen som er oppgitt på merkeplaten, og kun ved hjelp av medfølgende strømledning.

Støpselet på TV-apparatet må være lett tilgjengelig, slik at apparatet lett kan kob- les fra strømnettet. Når støpselet trekkes ut, skal man ikke trekke i ledningen, men derimot i selve støpselet. Ledningen som går inn i støpse- let kan ta skade og føre til en kortslutning ved neste gangs tilkobling.

En strømledning med skadet isolasjon kan forårsake strømslag og utgjør en brann- fare. Bruk aldri en skadet strømledning. Plasser strømledningen slik at den ikke skades. Ikke tråkk på strømledningen.

Strømledningen må ikke knekkes eller legges over skarpe kanter.

Hvis du bruker en mobil strømskinne, skal det ikke kobles flere strømskinner sam- men (kaskade).

Luftsirkulasjon og høye temperaturer

 Som for alle elektroniske apparater tren- ger også TV-apparatet luft til avkjøling. Hvis luftsirkulasjonen hindres, kan det oppstå brann.

Ventilasjonslissene på apparatets bak- panel skal derfor alltid holdes åpne. Ap- paratet skal aldri tildekkes.

Veggmontering: Det skal være en klaring rundt apparatet på minst 10 cm oppover, ned- over og mot side- ne.

Bord-/ståfot: et skal være en klaring rundt appa- ratet på minst 10 cm oppover og mot sidene.

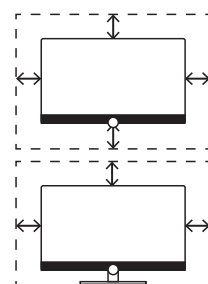

Fremmedlegemer

 Fremmedlegemer i apparatets indre kan føre til kortslutninger og brann.

Dette fører til fare for person- og appa- ratskader.

Unngå derfor at metalldele, nåler, bin- ders, væsker, voks eller tilsvarende kommer inn gjennom ventilasjonsslisse- ne i bakpanelet og inn i apparatets indre.

Hvis noe skulle komme inn i apparatet, må du straks trekke ut strømledningen og kontakte kundeservice.

Plassering

 Et feilaktig eller feilmontert oppstillings- alternativ utgjør en ulykkesfare. Hvis apparatet veltet eller faller ned, kan dette føre til person- og eiendomsskader.

Loewe TV-apparater er spesifisert for bruk med Loewe-tilbehør.

Vi anbefaler på det sterkeste at det brukes originale Loeweoppstillingsal- ternativer.

Ikke bruk oppstillingsalternativer som ikke er godkjent for ditt TV-apparat.

Vær oppmerksom på merknader vedrørende monteringen av de ulike oppstillingsalternativene. Tilhørende dokumentasjon leveres sammen med hver Loewe-produkt.

Før installasjon av apparatet, skal det kontrolleres at den endelige oppstillings- plassen egner seg for belastningen av apparatet med hensyn til (trykkømfint- lighet) og stabilitet (statisk).

Dette gjelder særlig for høyglanslakkerte overflater og overflater av heltre, trefinér og plast.

Plasser TV-apparatet med bord- eller ståfot kun på et jevnt, stabilt og vannrett underlag. Apparatet skal ikke stikke ut foran ved oppstilling i eller på møbler.

Ikke plasser TV-apparatet på stoff eller andre materialer som befinner seg mellom bord- eller ståfoten og et møbel.

Informér barna dine om at de ikke må klatre på et møbel for å nå opp til TV-apparatet eller betjeningselementene.

Enkel bruk av TV-apparatet må tillates av plasseringen. TV-apparatet kan kun brukes stående oppreist (A). Hellingen må ikke overstige 10 grader for veggmontering (B). TV-apparatet skal aldri brukes i portrettformat (C), liggende (D) eller hengende opp ned fra taket (E).

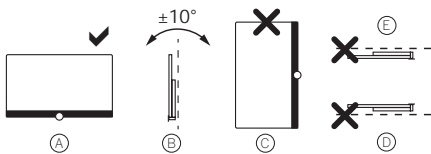

Plasser apparatet på en slik måte at det ikke utsettes for direkte sollys eller ekstra oppvarming fra varmelementer.

Plasser ikke TV-apparatet på et sted hvor det kan foreligge vibrasjoner. Dette kan føre til skader.

Ved bruk av oppstillingsalternativer med motordrift fra andre produsenter, skal man påse at justeringen av TV-apparatet ikke gjøres manuelt. Bruken av oppstillingsalternativer fra andre produsenter med lås for bestemte posisjoner anbefales ikke.

Ved bruk av tilbehør fra andre produsenter skal man TV-apparatet kunne justeres jevnt på det aktuelle oppstillingsalternativet.

Under justering av TV-apparatet skal det sikres at trykket som utøves på apparatrammen, ikke er for stort. Spesielt med store skjermer er det fare for skade på skjermen.

Ved monteringen av et TV-apparat på en holder i **henhold** til VESA-normen er det



tingende nødvendig å bruke Loewe VESA-adapterbolter. I motsatt fall kan TV-apparatet skades.

VESA-adapterboltene skal festes til TV-apparatet med et tiltrekingsmoment på ca. 4 Nm. Du finner disse hos din Loewe-forhandler (mer informasjon finner du i den elektroniske brukerhåndboken).

Pass på at emballasjemateriale ikke faller

i hendene på barn etter utpakking av TV-apparatet.

Vær også oppmerksom på deponering-sansvisninger for emballasje og kartong (se kapittel **Avhending/Kassering/Lisenser**).

Kontroll



Barn skal ikke betjene TV-apparatet uten tilsyn, la heller ikke barn leke i apparatets umiddelbare nærhet.

Apparatet kan velte, skyves eller falle ned fra sin plassering og forårsake personskader.

Ikke la et TV-apparat som er slått på stå uten tilsyn.

Lydstyrke



Høy musikk kan føre til hørselsskader. Unngå ekstrem lydstyrke, særlig over lengre tid og når det brukes hodetelefoner.

Tordenvær



Under tordenvær trekker man ut strømstøpselet og alle tilkoblede antenneledninger.

Overspenning som skyldes lynnedslag kan skade apparatet gjennom antenneanlegget eller via strømmettet.

Også ved lengre tids fravær skal man trekke ut støpslet og alle tilkoblede antenneledninger fra TV-apparatet.

Rengjøring og pleie / kjemikalier



Før rengjøring slår man av TV-apparatet med strømbryteren.



Skader forårsaket av kjemikalier kan føre til fare på grunn av strømspenning og brann.

Påfør derfor aldri apparatet eller tilbehøret aggressive (f.eks. etsende) kjemikalier, som alkalier eller syrer.

Rengjør TV-apparatet, skjermen og fjernkontrollen kun med en fuktig, myk, ren og fargenøytral klut, uten aggressive eller skurende rengjøringsmidler.

Høytalerpanelet på TV-apparatet er dekket med stoff. Støvsug overflaten med en myk børste påsatt.

Ved tilsmussing eller flekker:

Fukt en myk, fargenøytral klut med såpe- og vannopløsning eller kommersiell flekkfjerner og gni flekken forsiktig bort. Man kan også behandle flekken med en kommersielt tilgjengelig tørr flekkspraybehandling (støvsug pulveret).

Stoffet skal aldri fuktet med såpe- og vannopløsning eller flekkfjerner (fare for ringdannelse). Bruk aldri løsemidler til å rengjøre stoffet.

Når du bruker flekkfjernere, skal du være oppmerksom på produsentens bruk-

sinstruksjoner.

Ved rengjøring av høytalerdeksler med nikotinbelegg er det økt risiko for ringdannelse.

Forklaring av fjernkontrollens knapper

Avhengig av valgt bruksmodus (TV/video/audio/foto/nett) og funksjon (f.eks. EPG, PIP, tekst-TV, HbbTV, osv.), kan tastetilordningen avvike fra tilordningen som beskrives her (se relevant kapittel av den elektroniske brukerhåndboken).

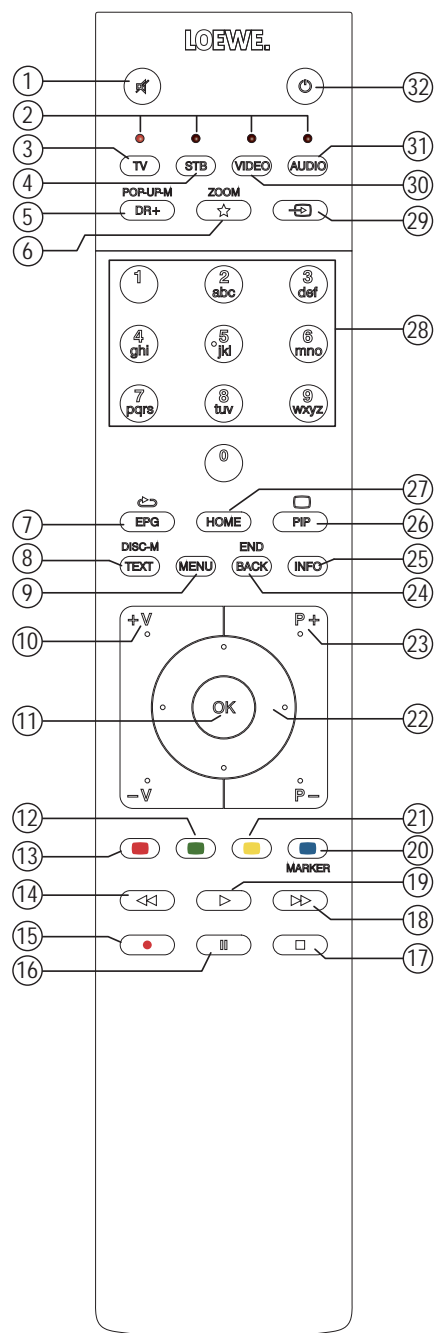

- ① Lyd av/på.
- ② LED-display for apparatet som brukes.
- ③ Åpne TV-modus.
- ④ Still inn fjernkontroll til SetTop-Box ¹ (Standard: Apple TV).
- ⑤ Kort: åpne DR-arkiv ³.
Lang: åpne timer.
- ⑥ Kort: legg til aktivt objekt til Home-favoritter.
Lang: åpne App galeri (standardtilordning / Mini-Defined) ¹ ³.
- ⑦ Slå av/på EPG (Elektronisk programguide).
- ⑧ Slå av/på tekst-TV/MediaText ².
- ⑨ Kort: åpne funksjonliste til aktiv brukstype.
Lang: åpne systeminnstillinger.
- ⑩ **V+/V-** øke/senke volum.
- ⑪ Kort: åpne kanalliste.
Lang: åpne utvidet kanalliste.
I meny: bekrefte/velge.
- ⑫ Fargeknapp grønn: Bildeskjerm av/på i audio-/radiomodus.
- ⑬ Fargeknapp rød: Starte foretrukkede verdikjennende tjenester, hvis dette er tilgjengelig ².
- ⑭ Kort: hoppe bakover.
Lang: spole bakover.
- ⑮ Kort: direkteopptak (med angivelse av opptakstid).
Lang: øyeblikkelig opptak (One Touch Recording).
- ⑯ Starte/stoppe/sette tidsforskyvet TV på pause.
- ⑰ Stoppe/avslutte tidsforskyving (tilbake til direktebildet).
- ⑱ Kort: hoppe forover.
Lang: spole forover.
- ⑲ Spille av/starte/fortsette tidsforskyvet TV.
- ⑳ Fargeknapp blå: åpne kanalfunksjonsliste (Valg av språk/lyd, undertitler eller kanal/videospor).
- ㉑ Kort: Fargeknapp gul: åpne historikk.
Lang: Fargeknapp gul: siste stasjon.
- ㉒ ◀ ▶ ⏪ ⏩ Navigasjon på kontrolloverflaten, velge objekter.
I meny/liste: velge/stille inn.
- ㉓ **P+/P-** neste/forrige kanal.
- ㉔ Kort: Trinn/nivå tilbake. Lang: Lukke alle skjermmenyer.
- ㉕ Kort, under en skjermmeny: Infodisplay, innholdsrelevant infotekst, som kan hjelpe deg med spørsmål om TV-en din. Kort, uten skjermmeny: åpne statusdisplay. Åpne detaljer om programmet ved åpnet statusdisplay og gjentatt trykking. Lang: vise tastetilordning.
- ㉖ Slå på/av PIP (Bilde i bilde).
- ㉗ Åpne displayet Home.
- ㉘ Velge kanal direkte med tall.
I meny: taste inn tall eller bokstaver.
- ㉙ Åpne Kilder.
- ㉚ Bytte fjernkontroll for Video-Device ¹ (Standard: BluTech Vision 3D).
- ㉛ Åpne radiomodus (standardtilordning) ¹.
- ㉜ Slå på apparatet (strømbryter må være på) eller sette i hvilemodus.
Lengre trykk ved en TV som er på: sette TV og alle CEC-kompatible enheter som er koblet til HDMI-utgangen i hvilemodus (system-hvilemodus).

¹ Tilordning av disse knappene kan endres. Beskrivelsen forholder seg til standardinnstillingene. Den fabrikkinnstilte tilordningen av enhetstastene kan variere avhengig av statusen på fastvaren til fjernkontrollen.

² Avhengig av innstillingene HbbTV-modus på/av. Startforhold fra HbbTV-kanal (**Systeminnstillinger** → **Betjening** → **flere...** → **HbbTV**).

³ Standardoppgave for langt tastetrykk: Mimi-Defined™ på / av (hvis Mimi-Defined™ er aktivert på TV-apparatet), ellers ring opp App Gallery.

Posisjon og funksjon av terminalene (bild s.77)

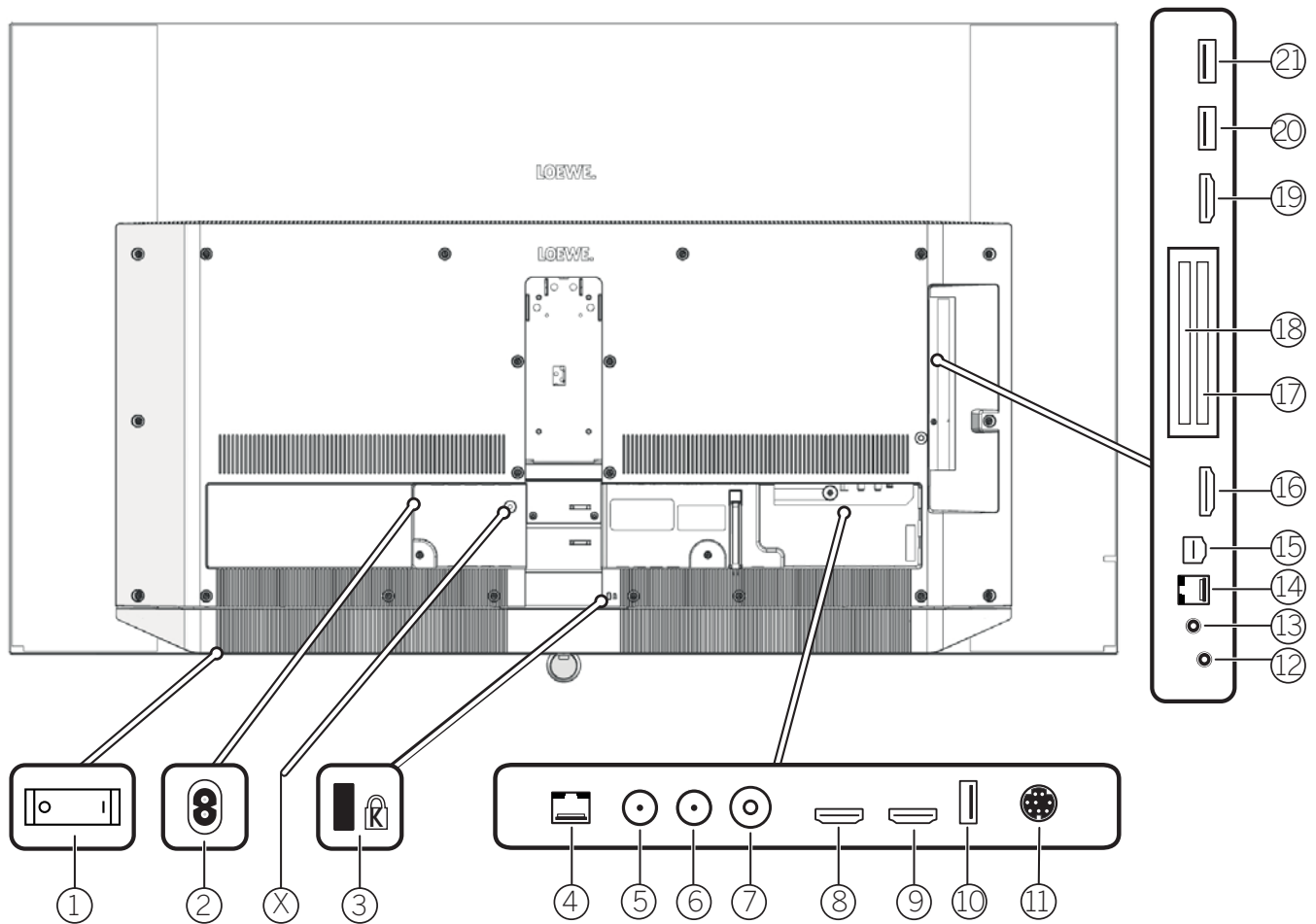

- | | | |
|--|--|--|
| <p>① Nettbryter</p> <p>② AC IN - strømtilkobling
Stikkontakt - 220-240 V ~ 50/60 Hz</p> <p>X Transportsikringsenhet for kinematikk
(vennligst fjern skruen)</p> <p>③ Plass til Kensington-lås</p> <p>④ LAN nettverkstilkobling
RJ-45 - Ethernet/Fast Ethernet</p> <p>⑤ ANT SAT 1 - Satellittantenne
(Sat-Tuner 1) DVB-S/S2
F-kontakt - 75 Ohm / 13/18 V / 500 mA</p> <p>⑥ ANT SAT 2 - Satellittantenne
(Sat-Tuner 2) DVB-S/S2
F-kontakt - 75 Ohm / 13/18 V / 500 mA</p> <p>⑦ ANT TV - Antenne analog/Kabel analog /
DVB-T/T2 / DVB-C
IEC-kontakt - 75 Ohm / 5 V / 80 mA</p> | <p>⑧ HDMI 1 ARC - HDMI-inngang 1^①
(med Audio Return Channel)
HDMI - Digital Video IN/Audio IN/OUT</p> <p>⑨ HDMI 2 - HDMI-inngang 2^①
HDMI - Digital Video IN/Audio IN/OUT</p> <p>⑩ USB 3.0 - USB-tilkobling
USB Type A - USB 3.0 (max. 2A^④)</p> <p>⑪ MOTOR UNIT - Roterende stativkontroll</p> <p>⑫ AUDIO OUT/TOSLINK
- Lydutgang analog/digital^③
Plugg 3,5 mm (analog) L/R
Mini-Toslink (digital)</p> <p>⑬ HEADPHONE - Tilkobling av hodetelefoner
Kontakt 3,5 mm - Hodetelefon 32-200 Ohm</p> <p>⑭ RS-232C - Serielt grensesnitt^② - (RJ12)</p> | <p>⑮ AV - Center IN^②
Micro AV tilkobling</p> <p>⑯ HDMI 3 - HDMI-inngang 3^①
HDMI - Digital Video IN/Audio IN/OUT</p> <p>⑰ COMMON INTERFACE - CI-Slot 1
(Standard V1.4)</p> <p>⑱ COMMON INTERFACE - CI-Slot 2
(Standard V1.4)</p> <p>⑲ HDMI 4 - HDMI-inngang 4^①
HDMI - Digital Video IN/Audio IN</p> <p>⑳ USB 2.0 - USB-tilkobling
USB Type A - USB 2.0 (max. 2A^④)</p> <p>㉑ USB 3.0 - USB-tilkobling
USB Type A - USB 3.0 (max. 2A)</p> |
|--|--|--|

^① Før du kobler til en ekstern enhet, må du være oppmerksom på at de enkelte HDMI-tilkoblingene kan behandle forskjellige signaler, se Online User handbook på engelsk, kapittel **Technical data**, punkt **bild (across sets) - Signals via HDMI/AV (PC IN)**.

^② Adapter kan kjøpes som tilbehør hos en forhandler.

^③ Det analoge eller digitale utgangssignalet ved tilkobling til AUDIO OUT kan ikke brukes samtidig.

^④ USB porten leverer max 2A. Dersom begge USB-porter benyttes vil de dele på strømmen seg i mellom.

Tekniske data (bild s.77)

Med forbehold om endringer av tekniske data og TV-ens design.

Loewe-enhetstype:		bild s.77
Artikkelnummer:		60420D50
EU-energieffektivitetsklasse:		se vedlagt energimerke eller gå til www.loewe.tv/no/support
Skjermstørrelse:		195 cm/77 inch
Strømførbruk On-Mode max. (Lydutgang 1/8 av den maksverdien):		550 W
Strømførbruk On-Mode (home): Energiforbruk:		se vedlagt energimerke eller gå til www.loewe.tv/no/support
Strømførbruk Hurtigstartmodus:		60,0 W
Strømførbruk i hvilemodus/ Strømførbruk i nettverksstandby-modus: Strømførbruk ved avslått apparat:		0,36 W / 1 W ¹ 0 W
Størrelsesforhold / Oppløsning:		Ultra HD 3840 x 2160 px / 16:9
Displayteknologi:		OLED (WRGB Pixel)
Dimensjoner for apparat uten oppstillingstilbehør (B ² x H x D):		173,1 x 102,3 x 7,3 cm
Vekt for apparat uten oppstillingstilbehør (ca.):		37,0 kg
Omgivelsestemperatur:		5° C – 35° C
Relativ luftfuktighet (ikke-kondenserende):		20 – 80%
Lufttrykk:		800 – 1114 hPa (0 – 2000 m über NN)
Betegnelse på understell:		SL512
Strømforsyning		220 V – 240 V / 50 – 60 Hz
Tuner:	Terr./Kabel: Satellitt	VHF/Hyperband/UHF 4 nivåer: 13/18 V/22 kHz / 16 nivåer: DiSeqC 1.0 / én kabelsystem: EN 50494
Område::	Terr./Kabel: Satellitt	Terr./Kabel: 45 MHz til 860 MHz Satellitt: 950 MHz til 2150 MHz
Kanallagringsplass inkl. AV og Radio:		6000
TV-standarder:	analog: digital:	B/G, I, L, D/K, M, N DVB-T/T2, DVB-C, DVB-S/S2 (UHD via DVB til maks. 30 Hz)
Fargestandarder:		SECAM, PAL, NTSC, NTSC-V, PAL-V (60 Hz)
Lydstandarder:	analog (FM): analog (NICAM): digital (MPEG):	Mono, Stereo, med 2 toner Mono, Stereo, med 2 toner Mono, Stereo, 2-Ton, PCM, Dolby Digital, Dolby Digital Plus, Dolby Digital Pulse, Dolby Virtual Speaker, Dolby Pro Logic II, Dolby TrueHD, Dolby MS11
Audioutgangseffekt (Sinus/Musikk):		2 x 30 W / 2 x 60 W
Akkustisk høyttalerkonsept:		Soundbar
Tekst TV:		TOP / FLOF / HiText (Level 2.5)
Sideminne:		2000
LAN:	Støttede standarder:	10 Mbit/sec Ethernet (10Base-T)/100 Mbit/sec Fast Ethernet (100Base-T)
WLAN:	Støttede standarder: Power/Frekvensområde: Støttede krypteringstyper:	IEEE 802.11a/b/g/n, 802.11ac Maximum power <100 mW at 2400-2483,5 MHz and 5150-5725 MHz WEP 64 and 128 Bit (ASCII and HEX), WPA PSK, WPA2 AES
Bluetooth:	Power/Frekvensområde: Bluetooth-Protokolle:	Power <10 mW ved GHz A2DP SRC, A2DP SNK, HID
Standarder for hjemmenettverk:		Universal Plug and Play Audio / Video (UPnP AV)
Støttede formater ⁽³⁾ :	Bilder: Audio: Video:	JPEG, JPEG progressiv (maksimal oppløsning 3840x2160), PNG MP3, M4A (AAC LC), WMA (ohne lossless), FLAC, WAV (PCM), Ogg Vorbis AVI (MPEG-1/2, XviD, Dolby Digital, MP3), WMV (WMV9, VC-1, WMA9, WMA Pro), MP4 (XviD, H.264/MPEG-4 AVC, AAC LC), MOV (H.264/MPEG-4 AVC, AAC LC), MKV (H.265/HEVC, H.264/MPEG-4 AVC, Dolby Digital), FLV (H.264/MPEG-4 AVC, H.263, MP3, AAC LC), MPG (MPEG-1, MPEG Audio), TS/PS (MPEG-2, H.264/MPEG-4 AVC, MPEG2 Audio, Dolby Digital), VOB (MPEG-2, MPEG2 Audio, Dolby Digital) H.264/MPEG-4 AVC up to Profil High (Level 4.2) H.264/H.265 compatible with Dolby Vision/HDR10/HLG

¹ (WoL/WoWLAN max.).

² TI området med den sidemonterte Loewe-klippen, kan bredden på TV-apparatet øke med opptil 9,0 mm, avhengig av enhetstypen.

³ Det gis ingen garanti for avspillbarhet av alle formatene.

Miljø

Energiforbruk

TV-en din har en sparsom strømledning. I hvilemodus reduseres strømforbruket til (se kapitlet **Tekniske data**). Hvis du vil spare mer strøm, kan du slå av TV-en med strømbryteren. Men vær oppmerksom på at hvis du slår av TV-en med strømbryteren, kan EPGdata (elektronisk programguide) gå tapt og evt. kan programmerte timeropptak på TV-en **ikke** gjennomføres.

Komplett skille mellom TV-apparatet og strømmettet oppnås kun når du trekker ut strømledningen.

Strømmen som forbrukes når TV-en er i bruk avhenger av energieffektiviteten som er stilt inn under første installasjon eller innstillingen i systeminnstillingene.

For å oppnå verdiene spesifisert i de tekniske dataene, må du deaktivere innstillingene «Wake-on-LAN», «Mobilopptak» og «Hurtigstart». Hvis du aktiverer disse komfortfunksjonene, øker ikke det årlige energiforbruket med mer enn 20 %.

Når du aktiverer automatisk dimming, tilpasser skjermen seg til lyset i omgivelsene. Slik oppnår man også en reduisering av apparatets strømforbruk.

Automatisk hvilemodus

Etter 4 timer uten at TV-en blir kontrollert på noen måte (endre volum, kanal, osv.), går TV-en seg automatisk i hvilemodus for å spare strøm. Ett minutt før de 4 timene har gått, vises et varsel for å avbryte denne handlingen.

Automatisk utkobling er fra fabrikken satt til strømsparemodus **Home-Mode/Personal-Mode, Premium-Mode**.

Ved bruk av radio uten at skjermen er på (skjerm av), slår TV-en seg ikke automatisk av.

Avhending

Du har valgt et veldig høyteknologisk og holdbart produkt.

Emballasje og kartong

Avhending av emballasjen tar gjerne din forhandler seg. Hvis du selv avhender emballasjen, kast emballasjen i henhold til type og følg de lokale forskrifter. Legg papp og papir til papiravfall, folier og polystyren i gjenvinningsavfallet.

Enheten



Loewe-produktet ditt er laget av kvalitetsmaterialer og komponenter som er resirkulerbare og gjenbrukbare.

Dette symbolet betyr at elektrisk og elektronisk inkl. kabel utstyr skal kastes separat fra husholdningsavfall ved slutten av levetiden.

Du kan returnere det gamle apparatet gratis til utvalgte samlingspunkter eller, hvis nødvendig, til din forhandler hvis du skal kjøpe et lignende nytt apparat. Ytterligere detaljer om retur (også for land utenfor EU) kan fås hos din lokale forhandler. Du er dermed med på å bidra til å beskytte miljøet.

Batteriene



Batterier fra originalutstyr inneholder ikke skadelige stoffer som kadmium, bly eller kvikksølv.

Brukte batterier skal ikke kastes sammen med husholdningsavfall.

Brukte batterier kan kastes gratis i oppsamlingsbeholdere satt opp for utsalgsteder eller på offentlige innsamlingssteder.

Lisenser

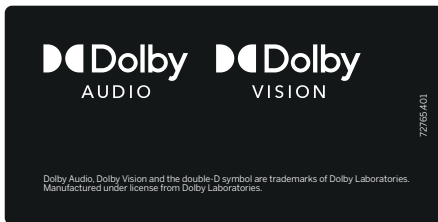

Dolby, Dolby Audio, Dolby Vision and the double-D symbol are trademarks of Dolby Laboratories Licensing Corporation. Manufactured under license from Dolby Laboratories. Confidential unpublished works.

Copyright © 2003-2015 Dolby Laboratories. All rights reserved

Dette apparatet inneholder programvare som er delvis basert på arbeidet til Independent JPEG Group.

Produktet inneholder programvare utviklet av OpenSSL Project for bruk i OpenSSL Toolkit (<http://www.openssl.org>).

Denne programvaren leveres av OpenSSL-prosjektet uten ansvar og uten noen uttrykte eller underforståtte garantier, inkludert garantier om salgbarhet og egnethet for et bestemt formål. OpenSSL Project eller dets bidragsytere er ikke ansvarlige, uavhengig av ansvarsgrunnlag, enten i kontrakt, objektivt ansvar, eller uaktsomhet (inkludert krav for uaktsomhet eller på annen måte), under noen omstendigheter for noen direkte, indirekte eller følgeskader og de har heller ingen spesielle skadeforpliktelser for skader (inkludert skader som følge av anskaffelse av erstatningsprodukter eller -tjenester, tap av bruk og tap av data eller tap av fortjeneste eller driftsavbrudd) uansett årsak og uansett om det oppstår i forbindelse med bruk av programvaren, selv om OpenSSL Project opplyste om mulighet for en slik hendelse.

Dette produktet inneholder kryptografisk programvare som har blitt laget av Eric Young (eay@cryptsoft.com).

Dette produktet inneholder kryptografisk programvare som har blitt laget av Tim Hudson (eay@cryptsoft.com).

Dette produktet inneholder programvare utviklet av tredjeparter og/eller programvare som er underlagt GNU General Public License (GPL) og/eller GNU Lesser General Public License (LGPL). Du kan ifølge versjon 2 av GNU General Public License, eller senere utgave, som blir utgitt av Free Software Foundation, redistribuere og/eller modifisere det.

Offentliggjøring av dette programmet gjennom Loewe er UTEN NOEN GARANTI eller støtte, spesielt uten implisitt garanti for SALGBARHET eller BRUK TIL ET SPESIELT FORMÅL. Du finner flere detaljer i GNU General Public License. Du kan få programvaren fra Loewe kundeservice.

Du kan laste ned GNU General Public License her:

<http://www.gnu.org/licenses/>.

Tekniske merknader

Merknader til OLED-skjerm

TV-en med OLED-skjermen som du har kjøpt, oppfyller de høyeste kvalitetskravene og har blitt testet for pikselfeil. Til tross for at skjermene har blitt forsiktig produsert, kan det ikke utelukkes fullstendig, at enkelte subpikslers er defekte.

Vi ber om forståelse for at slike effekter, så lenge de er innenfor grensene (ISO 9241-307, feilklass II) fastsatt av standarden, ikke kan betraktes som en defekt på enheten i henhold til garantivilkårene.

Begrepet „OLED“ (engelsk: Organic Light Emitting Diode) står for en bildeteknologi basert på selvlysende pikslers, som gir klare fordeler når det gjelder bildeklarhet og ytelse.

Under visse betingelser kan det oppstå irreversible bilderester som skyldes vedvarende og ensidige belastninger på OLED-materialet.

Bilderester kan oppstå pga. langvarig bruk av statisk bildeinnhold, for eksempel stillbilder, undertekster eller visning av klokkeslett, gjentatt lysbildevisning eller videosekvenser, statisk visning som presentasjonsskjerm eller videospill, svarte avgrensingsfelt for bestemte bildeformater.

Disse bilderesetene er ikke en feil eller mangel som kan gjøres gjeldende som garantisak.

For å minimere dette har Loewe utviklet en spesiell bildegjenkjenning algoritme.

Når stillbilder vises for lenge, kobler apparatet automatisk over til en skjerm sparende kont-

rastmodus. Betjenes apparatet igjen kommer det straks tilbake til normaltilstanden. I tillegg reduseres menyvisninger gradvis i kontrast eller vises transparent etter ett minutt.

Under normale bruksforhold forekommer ikke slike bilderester.

Anvisninger for en tilkoblet USB-harddisk

Å slå av TV-apparatet med nettbryteren mens det er i drift, så vel som en utilsiktet avbrytelse av strømforsyningen (f.eks. strømbrudd), kan føre til skade på harddiskens datafilssystem og dermed til tap av de registrerte sendingene.

Under kopiering til en USB-lagringseenhet, skal enheten ikke trekkes ut av TV-en. Vi anbefaler at du setter TV-en i hvilemodus før du slår den av med strømbryteren.

Skulle det oppstå problemer under bruken av harddisken, kan det utføres en kontroll. Dessuten kan harddisken formatteres. Imidlertid vil alt innhold slettes fra harddisken.

Du finner de tilsvarende menyene under **Systeminnstillinger – Betjening – flere ... – Harddisker**.

Loewe tar ikke ansvar for tap av data på den integrerte harddisken på TV-en din. For å unngå tap av data, anbefaler vi at du lagrer viktig data på enda en ekstern lagringseenhet.

Programvareoppdatering

Du kan oppdatere programvaren på din Loewe-TV.

Ved programvareoppdatering (pakkeoppdatering) kontrolleres all programvaren som finnes på TV-en og oppdateres ved behov.

Det er mulig å laste ned aktuelle programvareversjoner fra Loewes nettsted (se under) og installere dem på TV-en ved å bruke en USB-minnepinne.

Hvis TV-en din er koblet til Internett, kan den også oppdateres direkte over Internett.

Mer informasjon til de enkelte innstillingsmulighetene finner du i bruksanvisningen som du kan laste ned fra Loewes nettside.

Henvisninger om kinematikken

Loewe TV er utstyrt med en kinematikk som beveger TV-en opp eller ned når den blir slått på hhv. av. Med denne bevegelsen kommer høytalerdekslene til syne eller blir skjult.

Vennligst ta hensyn til at bevegelsen ikke må utsettes for en ytre motkraft som hindrer bevegelsen. Du har mulighet til å fastsette kinematikens posisjon hhv. deaktivere funksjonen via menyen.

For transport vennligst skyv skjermen forsiktig oppover uten å trykke på skjermoverflaten, og fest den i denne posisjonen med transportsikringskruen.

Mulige oppstillingsalternativer

Du kan bruke følgende Loewe-oppstillingsalternativer for TV-apparatet ditt.

Ikke bruk oppstillingsalternativer som ikke er godkjent for ditt TV-apparat.

Artikkelnr.	Navn oppstillingsalternativet
72730001	Loewe wall mount WM7
60805D00	Loewe table stand motor s.77
60804D00	Loewe floor stand motor s.77

Konformitet/produzentens erklæring



Loewe Technology erklærer herved at dette produktet oppfyller de viktigste kravene og andre relevante bestemmelser til

retningslinjene 2014/53/EU og alle gjeldende EU-direktiver.

I frekvensområdet fra 5150 til 5350 MHz er dette apparatet begrenset til innendørs bruk i følgende land: Belgia, Bulgaria, Danmark, Tyskland, Estland, Finland, Frankrike, Hellas, Irland, Italia, Kroatia, Latvia, Litauen, Luxemburg, Malta, Nederland, Østerrike, Polen, Portugal, Romania, Sverige, Slovakia, Slovenia, Spania, Den tsjekkiske republikk, Ungarn, Storbritannia, Kypros.

Den fullstendige samsvarserklæringen for TV-en finner du på:

www.loewe.tv/no/support

Imprint

Loewe Technology GmbH
Industriestraße 11
D-96317 Kronach
www.loewe.tv

Printed in Germany

Editorial date 09/20-1.0 MJ/JK/SB
© Loewe Technology GmbH, Kronach

Informasjonen i dette dokumentet kan endres uten varsel og stiller ikke noen forpliktelser til Loewe Technology GmbH.

Alle rettigheter forbeholdes, også de knyttet til oversettelse, tekniske endringer og feil.



Nøkkelen 3001 setter på et passord og, også barnesikringen, oppbevar på en trygg plass.

Введение

Большое спасибо, что выбрали Loewe и оказали нам доверие.

Выбрав Loewe, вы не только выбрали современный и технически инновационный телевизор, но и острейшая бритва разрезающий время, вы выбрали высочайшее качество изображения, великолепный звук для просмотра фильмов и прослушивания музыки, а также интуитивное управление с пульта дистанционного управления Loewe, смартфона или планшета.

Если говорить коротко: Loewe - это оптимальное домашнее развлечение.

Мы желаем повлечь вас к удовольствию от использования домашней развлекательной системы премиального качества от Loewe и рады видеть вас в качестве клиента.

В целях безопасного и длительного безотказного использования телевизора на протяжении всей эксплуатации прочтите, пожалуйста, главу **Безопасность / Предупреждения** на следующей странице.

Содержание

Введение.....	82
Спецификация поставки.....	82
Документация.....	82
Расположение паспортной таблички.....	82
Безопасность / Предупреждение.....	83
Отображение кнопок пульта ДУ.....	85
Подключения.....	86
Технические данные.....	87
Защита окружающей среды.....	88
Утилизация.....	88
Лицензии.....	88
Техническая информация.....	89
Возможные варианты установки.....	89
Соответствие / декларация производителя.....	89
Выходные данные.....	89

Спецификация поставки

- Телевизор
- Инструкция по эксплуатации 1
- Настенный монтаж Loewe wall mount WM7
- Коробка с комплектацией:
 - Пульт Дистанционного управления с двумя щелочными батарейками типа AAA
 - Сетевой кабель
 - Инструкции по эксплуатации 2 (данные инструкции)
 - Инструкции по установке Loewe wall mount WM7

Документация

Эта часть руководства по эксплуатации содержит важную базовую информацию. Устройство вводится в эксплуатацию и настраивается с помощью интуитивно понятного руководства по эксплуатации после первого включения устройства.

Подробное руководство пользователя с описанием функций и возможностей вашего нового комплекта Loewe можно загрузить в электронном виде с веб-сайта Loewe.



Справочник пользователя регулярно обновляется.

Вы можете найти подробное руководство пользователя здесь:

<https://my.loewe.tv/manuals/bild>

Домашняя страница на:

www.loewe.tv/en/support

Просто отсканируйте QR-код.

Посетите нашу домашнюю страницу:

www.loewe-friends.de

Расположение паспортной таблички

Таблички с номером модели и рабочим напряжением можно найти на задней панели телевизора.

Безопасность / Предупреждение

Основные символы

 Этот символ указывает на опасность, вызванную высоким напряжением.

 Этот символ предупреждает пользователя о других, более конкретных рисках.

 Этот символ указывает на опасность, вызванную развитием огня.

 Этот символ указывает на опасность, вызванную острыми краями.

Не снимайте заднюю панель

Предупреждение: при удалении или снятии задней панели возникает опасность поражения электрическим током или риск получения тяжелой травмы

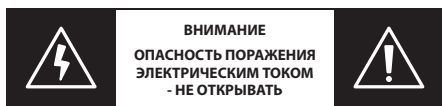

Никогда не открывайте заднюю панель самостоятельно. Доверьте ремонт и обслуживание вашего телевизора квалифицированным телевизионным мастерам.

Обратитесь к вашему дилеру ил и в нашу службу поддержки.

Использование по назначению и условия окружающей среды

 Этот телевизор предназначен исключительно для приема и воспроизведения изображений и звуковых сигналов.

 Телевизор предназначен для сухих помещений (жилых и офисных помещений).

Его нельзя использовать в помещениях с высоким уровнем влажности (например, в ванной, сауне), на открытом воздухе, в передвижных домах или на лодках.

При использовании телевизора убедитесь, что он защищен от влаги (капель и брызг воды или конденсата).

Высокая влажность и концентрация пыли приводят к утечкам электроэнергии в устройстве. Это может привести к травмам и повреждению устройства электрическим током или в случае возгорания.

Если вы принесли телевизор с холода в теплое помещение, оставьте его примерно на час из-за образования конденсата.

Не ставьте на телевизор предметы, наполненные жидкостью. Не допускайте попадания капель и брызг воды.

Свечи и другое открытое пламя необходимо всегда держать подальше от ТВ, чтобы предотвратить распространение



огня.

Материалы, которые мы использовали в этом устройстве, соответствуют всем нормативным требованиям. Однако, возможны исключения. Поэтому мы предлагаем вам избегать постоянного контакта пища с телевизором.

Транспортировка

 Неправильное обращение во время транспортировки может привести к повреждению дисплея и риску получения травмы.

 Экран состоит из стекла или пластика и при неправильном обращении может разбиться.

Для транспортировки устройства требуется не менее двух человек. Транспортируйте набор только в вертикальном положении.

Во время транспортировки не следует нажимать на стекло или пластик.

Правильная распаковка комплекта описана в руководстве по эксплуатации 1.

Чтобы не повредить механическую конструкцию телевизора и напольной стойки, снимите телевизор с основания и сдвиньте две части по отдельности. Когда телевизор устанавливается на новое место, для его сборки требуется как минимум 2 человека.

Транспортный фиксатор

 Перед первым монтажом снимите транспортный предохранительный винт, чтобы слить гарантировать работоспособность кинематики!

Пожалуйста, обратитесь к руководству по эксплуатации 1.

Чтобы не повредить телевизор во время транспортировки, перед перемещением телевизора необходимо отвинтить транспортный предохранительный винт. Перед повторным использованием телевизора выверните транспортный предохранительный винт!

Сетевой кабель / блок питания

 Немедленно отсоедините шнур питания от розетки, если вы заметили что-то необычное, или если устройство периодически перестает работать.

 Неправильное напряжение может повредить устройство.

Это устройство можно подключать только к источнику питания с напряжением и частотой, указанными на заводской табличке, с помощью прилагаемого сетевого кабеля.

Штепсельная вилка телевизора должна быть легко доступна, чтобы его можно было отключить от сети в любое время.

Вынимая вилку из розетки, тяните не за кабель, а за корпус вилки. Кабели в сетевой

вилке могут быть повреждены и вызвать короткое замыкание при повторном подключении.

Сетевой кабель питания с поврежденной изоляцией может привести к поражению электрическим током и создать опасность пожара. Никогда не используйте поврежденный сетевой кабель.

Прокладывайте сетевые кабели так, чтобы их нельзя было повредить. Не наступайте на сетевой шнур.

Сетевой кабель нельзя перегибать или прокладывать через острые края.

Если для подключения телевизора вы используете портативную многоканальную розетку, не подключайте несколько розеток последовательно.

Циркуляция воздуха и высокие температуры



Как и любому другому электронному устройству, вашему телевизору требуется воздух для охлаждения. Если циркуляция воздуха затруднена, это может привести к пожару.

Поэтому вентиляционные прорези на задней панели устройства должны оставаться свободными. Просьба не накрывать ТВ.

При настенном монтаже необходимо оставить не менее 10 см свободного пространства вокруг ТВ.

При установке ТВ на полке или на столе необходимо оставить не менее 10 см со всех сторон.

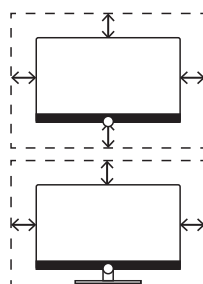

Инородные тела



Посторонние предметы внутри устройства могут привести к короткому замыканию и возгоранию. Существует опасность травм и повреждений.

Поэтому избегайте попадания металлических деталей, игл, скрепок, жидкостей, воска или подобных предметов через вентиляционные отверстия на задней панели внутрь устройства. Если что-то попадет внутрь устройства, немедленно выньте вилку сетевого шнура из комплекта и

Установка



Выбор неверного места для монтажа может привести к несчастному случаю. Катящиеся или падающие предметы могут стать причиной травм или повреждений.

Телевизоры Loewe предназначены для аксессуаров Loewe. Мы настоятельно рекомендуем использовать оригинальные

варианты установки Loewe. Не используйте какие-либо варианты установки, не одобренные для вашего телевизора!

Обратите внимание на инструкции по установке для различных возможных вариантов установки! Соответствующая документация прилагается к каждому продукту Loewe.

Перед установкой ТВ проверьте, рассчитано ли окончательное положение уже том поверхности (чувствительность к давлению) и устойчивости (статика) для рук устройства! Это особенно касается глянцевых лакированных поверхностей и поверхностей из натурального дерева, натурального шпона или лакированных поверхностей.

Устанавливайте телевизор только на ровную, устойчивую, горизонтальную основу со столом или ножками! Комплект не должен выступать вперед при установке в или на мебели.

Не кладите телевизор на ткань или другие материалы, которые могут ходить между телевизором и подставкой. Научите детей порядку обращения с телевизором.

Следует соблюдать обычное положение телевизора. ТВ можно эксплуатировать только в горизонтальном положении (A). При настенном монтаже (B) угол наклона может составлять не более 10 градусов.

Запрещается использовать телевизор в портретной ориентации (C), горизонтальной (D) или под потолком (E).

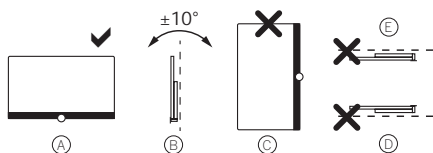

Расположите ТВ так, чтобы он не подвергался воздействию прямых солнечных лучей и дополнительного нагрева от радиаторов!

Не размещайте телевизор в местах, где могут возникнуть вибрации! Это может привести к повреждению.

При монтаже с помощью кронштейнов с моторным приводом сторонних производителей необходимо следить за тем, чтобы настройка телевизора не производилась дважды в год. Как правило, не рекомендуется использовать монтажные возможности других производителей с блокировочными устройствами в определенных положениях.

При использовании аксессуаров сторонних производителей, пожалуйста, убедитесь, что вы можете легко настроить телевизор для повторной установки.

Не применяйте избыточных усилий при настройке ТВ.

Избегайте использовать силу при установке ТВ. Особенно это касается ТВ

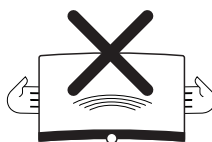

большого формата, где существует опасность повреждения дисплея.

Для крепления телевизора на кронштейне по стандарту VESA необходимо использовать болты соответствующего размера. В противном случае это может привести к падению телевизора.

Болты кронштейна должны быть прикреплены к телевизору с крутящим моментом около 4 Нм. Вы можете получить их своего дилера Loewe (дополнительную информацию можно найти в интерактивном руководстве пользователя).

Следите за тем, чтобы после распаковки и установки телевизора упаковочный материал не попал в руки детей.

Также обратите внимание на инструкции по утилизации упаковки и картонной коробки (см. главу «Окружающая среда / Утилизация / Безопасность»).

Контроль



Не позволяйте детям без присмотра дотрагиваться до телевизора и не позволяйте им играть в непосредственной близости от телевизора!

Аппарат может быть опрокинут, сдвинут или опущен с поверхности подставки, что может стать причиной нанесения травмы.

Не оставляйте включенный телевизор без присмотра!

Громкость



Громкая музыка может привести к повреждению слуха. Избегайте чрезмерной громкости звучания, особенно в течение длительного времени и при использовании наушников!

Грозы



Во время грозы выньте вилку сетевого шнура и все подключенные антенные кабели из телевизора!

Если вы подключили сетевой кабель к порту LAN, удалите и его!

Скачки напряжения из-за удара молнии могут повредить устройство как через антенную систему, так и через сеть.

Даже в случае длительного отсутствия следует отключить сетевой шнур и все подключенные антенные кабели от телевизора.

Чистка и уход / чистящие средства



Перед очисткой выключите телевизор с помощью сетевого выключателя!



Повреждения, вызванные химическими веществами, могут привести к неблагоприятным последствиям и

возникновению пожара.

Никогда не подвергайте ТВ или принадлежности воздействию агрессивных (например, едких) химикатов, таких как щелочи или кислоты!

Очищайте телевизор, передний экран и пульт только влажной, мягкой, чистой тканью нейтрального цвета, без каких-либо агрессивных или абразивных чистящих средств!

Панель динамика вашего телевизора обтянута тканью. Регулярно чистите поверхность мягкой щеткой!

Для загрязнений или пятен:

Смочите мягкую ткань нейтрального цвета раствором моющего средства или имеющегося в продаже средства для удаления пятен и аккуратно вытрите пятно!

Вы также можете обработать пятно непосредственно с помощью имеющегося в продаже спрея для удаления сухих пятен (пыль можно пропылесосить).

Не смачивайте обивочную ткань непосредственно раствором моющего средства или пятновыводителя (опасность образования пятен)! Не используйте растворители для чистки ткани!

При использовании пятновыводителя соблюдайте инструкции производителя!

При чистке панелей громкоговорителей, подвергшихся воздействию никотина, существует повышенный риск возникновения пятен.

Расположение кнопок пульта дистанционного управления

В зависимости от применения (ТВ / видео / аудио / фото / приложения) и функции (например, DR +, EPG, PIP, телетекст, HbbTV и т. Д.) Назначение кнопок может отличаться от описанного здесь (см. Соответствующую главу интерактивное руководство пользователя).

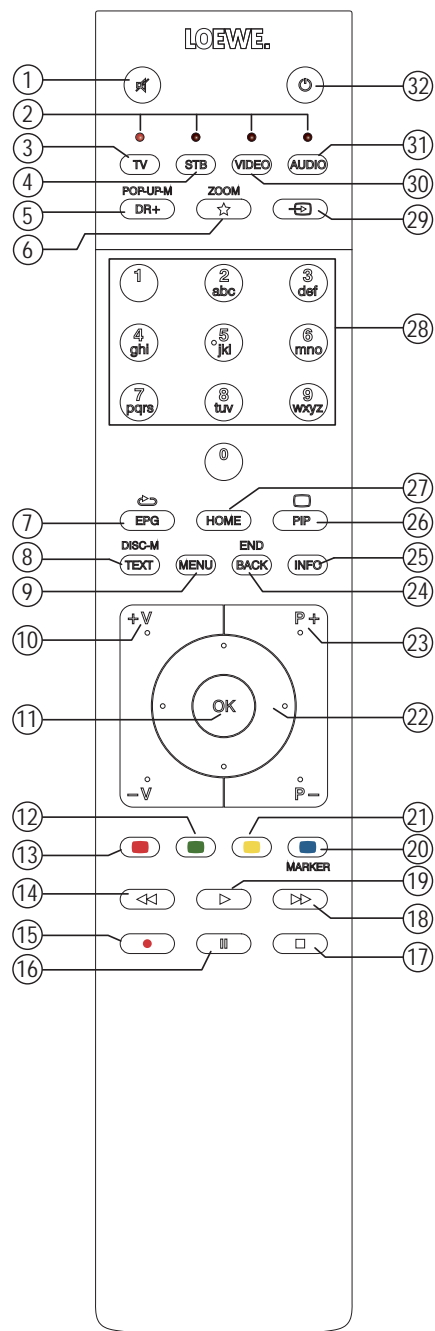

- ① Отключение звука/включение.
- ② LED дисплей отображается для текущего работающего устройства.
- ③ Вызов режима ТВ.
- ④ Переназначение пульта для телевизионной приставки ⁽¹⁾ (предустановлено: Apple TV)
- ⑤ Краткое нажатие: Откройте DR+ архив. ⁽³⁾
Долгое нажатие: Вызов списка таймера.
- ⑥ Краткое нажатие: Добавление текущего объекта в папку избранного (стандартное назначение).
Долгое нажатие: Откройте галерею приложений App Gallery. ^{(1) (3)}
- ⑦ Включение/выключение электронной программы телевидения (EPG).
- ⑧ Включение/выключение телетекста/ медиатекста ⁽²⁾.
- ⑨ Краткое нажатие: Вызов на экране списка функций в активном рабочем режиме.
Долгое нажатие: Вызов системных настроек.
- ⑩ **V+/V-** Увеличение/уменьшение уровня громкости.
- ⑪ Краткое нажатие: Вызов списка станций.
Долгое нажатие: Вызов расширенного списка станций.
В меню: Подтверждение/ вызов.
- ⑫ Зеленая цветная клавиша: включение/выключение экрана в режиме Аудио/Радио.
- ⑬ Красная кнопка: Вызов обслуживания вторичной сети (Если доступно) ⁽²⁾.
- ⑭ Краткое нажатие: Переход назад.
Долгое нажатие: Перемотка назад.
- ⑮ Краткое нажатие: Прямая запись (с определением длительности записи)
Долгое нажатие: Долгое крепие: Запись одним нажатием.
- ⑯ Пауза/ запуск/остановка телевизионного вещания со сдвигом во времени.
- ⑰ Остановка/Завершение вещания со сдвигом во времени (Возврат к реальному вещанию).
- ⑱ Краткое нажатие: Переход вперед. Долгое нажатие: Перемотка вперед.
- ⑲ Воспроизведение/ Запуск/продолжение телевизионного вещания со сдвигом во времени.
- ⑳ Синяя кнопка: Вызов списка функций станций. (выбор языка/звука, субтитров или канала/видеотрека).
- ㉑ Краткое нажатие: Желтая кнопка: История вызовов.
Долгое нажатие: Желтая кнопка: Вызов последнего канала.
- ㉒ ▲ ▼ ◀ ▶ Кнопки направлений - Переход по пользовательскому интерфейсу, выбор объектов.
В меню/ в списках: Выбор/ настройка.
- ㉓ **P+/P-** следующий/предыдущий канал.
- ㉔ Краткое нажатие: шаг/ уровень назад. Долгое нажатие: закрытие всех дисплеев.
- ㉕ Кратко нажмите во время отображения экранного меню. Отображается информационный текст с соответствующим контентом для разрешения возникших во время использования телевизора вопросов. Нажмите кратко: без отображения экранного меню: Доступ к экрану состояния.
При открытой странице состояния повторно нажимайте кнопку для вызова подробной информации о транслируемой передаче. Долгое нажатие:Показать описание кнопок
- ㉖ PIP (изображение в картинке) вкл/выкл.
- ㉗ Вызовите главный экран.
- ㉘ Выбирайте каналы напрямую с помощью цифровых кнопок.
В меню: введите цифры или буквы.
- ㉙ Вызов источников.
- ㉚ Переназначение пульта для видеоустройства ⁽¹⁾ (предустановлено: BluTech Vision 3D) .
- ㉛ Вызов радиорежима (стандартные назначения). ⁽¹⁾.
- ㉜ Включает телевизор (необходимо включить сетевой выключатель) или переходит в режим ожидания.
Кратко нажмите, пока ТВ включен: ТВ При включенном телевизоре кратко нажмите кнопку: Телевизор и все СЕС устройства, подключенные к портам HDMI, будут выключены или переключены в режим ожидания. Описание относится к стандартным настройкам. Установленные на предприятии настройки-ки кнопок изменяются в зависимости от версии программного обеспечения пульта.

⁽¹⁾ Назначение этих клавиш можно изменить. Описание относится к стандартной настройке. Заводские настройки клавиш могут варьироваться в зависимости от версии прошивки пульта дистанционного управления.

⁽²⁾ В зависимости от настроек режим HbbTV вкл. / Выкл., Запуск поведение станции HbbTV (Системные настройки → Операция → в дальнейшем... → HbbTV).

⁽³⁾ Назначение по умолчанию для длительного нажатия клавиш: включение / выключение Mimi-DefinedTM (если на телевизоре активирован Mimi-DefinedTM), в противном случае вызовите галерею приложений.

Расположение и функция соединений (bild s.77)

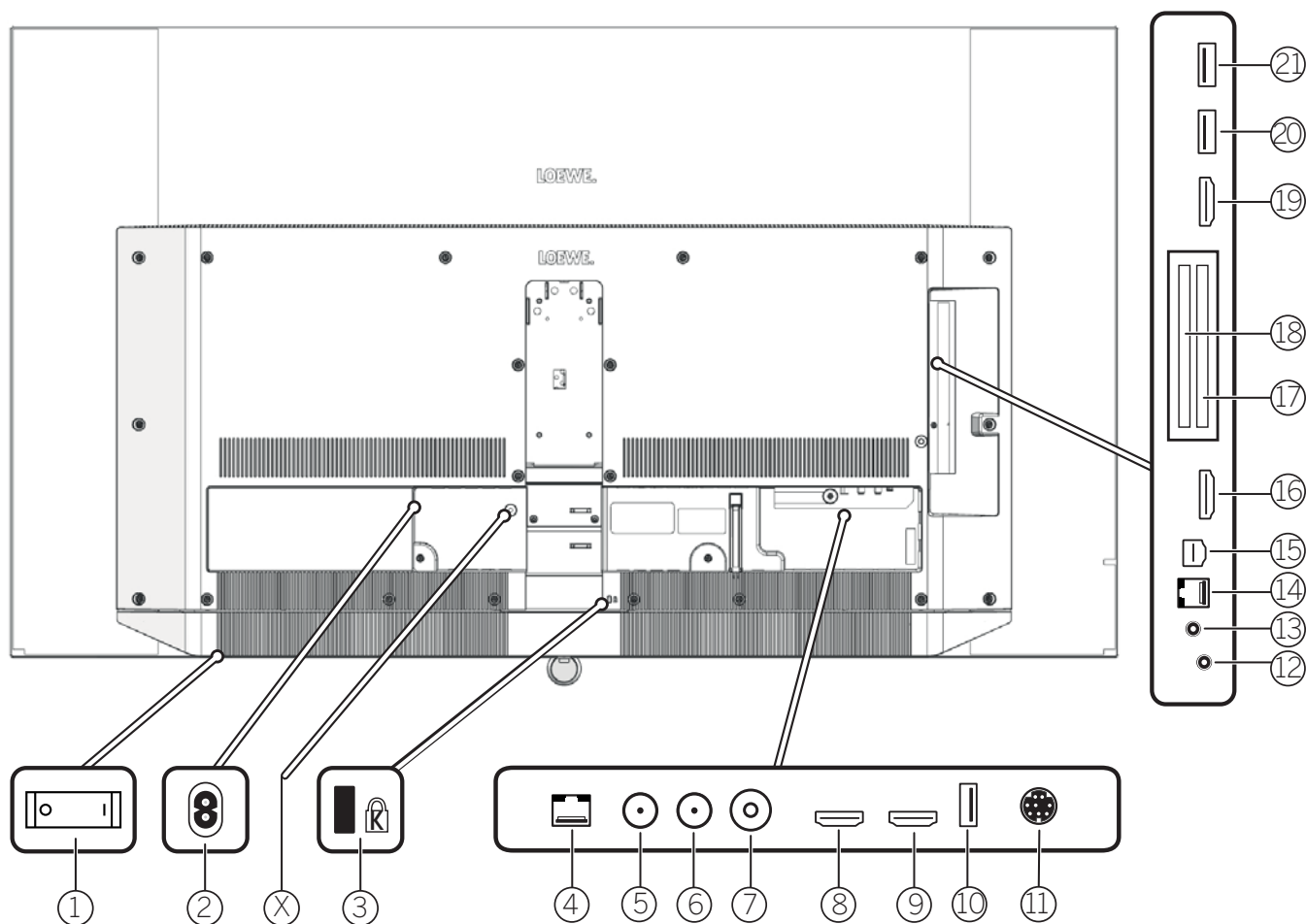

- | | | |
|---|--|--|
| <p>① Сетевой выключатель</p> <p>② AC IN - Подключение к сети
Розетка – 220-240 V ~ 50 / 60 Hz</p> <p>X Транспортный замок для кинематики
(удалите винт)</p> <p>③ Слот для замка Kensington</p> <p>④ LAN Подключение к сети
RJ-45 - Ethernet / Fast Ethernet</p> <p>⑤ ANT SAT 1 – Спутниковая антенна
(Спутниковый тюнер 1) DVB-S / S2
Розетка F - 75 Ом / 13/18 В / 500 мА</p> <p>⑥ ANT SAT 2 – Спутниковая антенна
(Спутниковый тюнер 2) DVB-S / S2
Розетка F - 75 Ом / 13/18 В / 500 мА</p> <p>⑦ ANT TV – Антенна / аналоговый кабель /
DVB-T / T2 / DVB-C
Розетка IEC - 75 Ом / 5 В / 80 мА</p> | <p>⑧ HDMI 1 ARC – HDMI вход 1 ⁽¹⁾
(с реверсивным звуковым каналом)
HDMI - вход цифрового видео / аудиовход /
выход</p> <p>⑨ HDMI 2 – HDMI вход 2 ⁽¹⁾
HDMI – Digital Video IN/Audio IN</p> <p>⑩ USB 3.0 – USB connection
USB type A – USB 3.0 (max. 2A ⁽⁴⁾)</p> <p>⑪ MOTOR UNIT - управление поворотным
стендом</p> <p>⑫ AUDIO OUT/TOSLINK
- Audio output (аналоговый / цифровой) ⁽³⁾
Разъем 3,5 мм (аналоговый) L / R Mini Toslink
(цифровой)</p> <p>⑬ HEADPHONE – Подключение наушников
Джек 3,5 мм - Наушники 32–200 Ом</p> <p>⑭ RS-232C – Последовательный интерфейс ⁽²⁾
– (RJ12)</p> | <p>⑮ AV – Center IN ⁽²⁾
(гнездо Ao V на 4 микрона)</p> <p>⑯ HDMI 3 – HDMI вход 3 ⁽¹⁾
HDMI – Цифровой видеовход / аудиовход</p> <p>⑰ COMMON INTERFACE –
CI слот 1 (стандарт V1.4)</p> <p>⑱ COMMON INTERFACE –
CI слот 2 (стандарт V1.4)</p> <p>⑲ HDMI 4 – HDMI вход 4 ⁽¹⁾
HDMI – Цифровой видеовход / аудиовход</p> <p>⑳ USB 2.0 – USB соединение
USB тип A - USB 2.0 (макс. 2A) ⁽⁴⁾</p> <p>㉑ USB 3.0 – USB соединение
USB тип A - USB 3.0 (макс. 2A) ⁽⁴⁾</p> |
|---|--|--|

⁽¹⁾ Перед подключением внешнего устройства имейте в виду, что отдельные порты HDMI могут работать с рядом различных сигналов, см. онлайн-руководство пользователя, глава **Технические данные**, раздел **bild (по наборам) - Сигналы через HDMI / AV (PC IN)**.

⁽²⁾ Адаптер можно приобрести у дилера как принадлежность.

⁽³⁾ Аналоговый или цифровой выходной сигнал на разъеме AUDIO OUT нельзя использовать одновременно.

⁽⁴⁾ Максимальный ток 2 А доступен только при использовании одного порта USB. Если используются оба порта USB, максимальный ток делится между ними.

Технические характеристики (bild s.77)

Возможны изменения технических характеристик и конструкции оборудования.

Тип устройства Loewe:		bild s.77
Номер детали:		60420D50
Класс энергоэффективности ЕС:		см. прилагаемую этикетку энергоэффективности или на сайте www.loewe.tv/int/support
Диагональ экрана:		195 см/77 inch
Потребляемая мощность в рабочем режиме (макс.) (Аудиовыход 1/8 от максимального значения):		550 W
Энергопотребление в рабочем режиме (домашний): Энергопотребление:		см. прилагаемую этикетку энергоэффективности или на сайте www.loewe.tv/int/support
Энергопотребление в режиме быстрого запуска:		60,0 W
Потребляемая мощность Режим ожидания/ сетевой режим ожидания: когда установка выключена:		0,36 W / 1 W ⁽¹⁾ 0 W
Формат изображения / разрешение:		Ультра HD 3840 x 2160 пикс / 16:9
Технология отображения:		OLED (WRGB Pixel)
Размеры устройства без подставки (Ш ² x H x D):		173,1 x 102,3 x 7,3 см
Вес без подставки (приблизительный):		37,0 кг
Температура окружающей среды:		5° C – 35° C
Относительная влажность (без конденсации):		20 – 80%
Давление воздуха:		800 - 1114 гПа (0 - 2000 м н.у.м.)
Обозначение шасси:		SL512
Источник питания:		220 V – 240 V / 50 – 60 Hz
Тюнер:	Терр./кабель Спутниковый:	VHF / Гиперполоса / UHF 4 уровня: 13/18 В / 22 кГц / 16 уровней: DiSEqC 1.0 / однокабельная система: EN 50494
ЗОНы:	Терр./кабель Спутниковый:	Терр./Kabel: от 45 МГц до 860 МГц Спутник: от 950 МГц до 2150 МГц
Места хранения каналов, включая AV и радио:		6000
Телевизионные стандарты:	аналоговый: цифровой:	V/G, I, L, D/K, M, N DVB-T / T2, DVB-C, DVB-S / S2 (UHD через DVB до макс. 60 Гц)
Стандарты цвета:		SECAM, PAL, NTSC, NTSC-V, PAL-V (60 Hz)
Звуковые форматы:	аналоговый (FM): аналоговый (NICAM): цифровой (MPEG):	Моно, стерео, двухканальный моно, стерео, двухканальный Моно, стерео, двухканальный, PCM, Dolby Digital, Dolby Digital Plus, Dolby Digital Pulse, Dolby Virtual Speaker, Dolby Pro Logic II, Dolby TrueHD, Dolby MS11
Выходная мощность звука (синус / музыка):		2 x 30 W / 2 x 60 W
Концепция акустического динамика:		Звуковая панель
Teletext:		TOP / OF / Text (Уровень 2.5)
Память страниц:		2000
LAN:	Поддерживаемые стандарты:	10 Мбит / с Ethernet (10Base-T) / 100 Мбит / с Fast Ethernet (100Base-T)
WLAN:	Поддерживаемые стандарты: Диапазон мощности / частоты: Поддерживаемые типы кодирования:	IEEE 802.11a / b / g / n, 802.11ac Максимальная мощность <100 мВт при 2400–2483,5 МГц и 5150–5725 МГц WEP 64 и 128 бит (ASCII и HEX), WPA PSK, WPA2 AES
Bluetooth:	Мощность / Частотный диапазон: Протоколы Bluetooth:	Максимальная мощность <10 мВт на 2,4 ГГц A2DP SRC, A2DP SNK, HID
Стандарт домашней сети:		Универсальный Plug and Play аудио / видео (UPnP AV)
Поддерживаемые форматы ⁽²⁾ :	Изображение: Аудио: Видео:	JPEG, JPEG progressiv (макс. Разрешение 3840x2160), PNG MP3, M4A (AAC LC), WMA (без потерь), FLAC, WAV (PCM), Ogg Vorbis AVI (MPEG-1/2, XviD, Dolby Digital, MP3), WMV (WMV9, VC-1, WMA9, WMA Pro), MP4 (XviD, H.264/MPEG-4 AVC, AAC LC), MOV (H.264/MPEG-4 AVC, AAC LC), MKV (H.265/HEVC, H.264/MPEG-4 AVC, Dolby Digital), FLV (H.264/MPEG-4 AVC, H.263, MP3, AAC LC), MPG (MPEG-1, MPEG Audio), TS/PS (MPEG-2, H.264/MPEG-4 AVC, MPEG2 Audio, Dolby Digital), VOB (MPEG-2, MPEG2 Audio, Dolby Digital) H.264/MPEG-4 AVC до Profil High (Level 4.2) H.264/H.265 совместим с Dolby Vision/HDR10/HLG

⁽¹⁾ (WoL/WoWLAN max).

⁽²⁾ Ширина телевизора может быть увеличена до 9,0 мм в зависимости от типа телевизора в области боковой наклейки марки Loewe.

⁽³⁾ Для воспроизводимости отдельных форматов гарантия не предоставляется.

Окружающая среда

Потребляемая мощность

Ваш телевизор оснащен энергосберегающим блоком питания. В режиме ожидания потребление энергии падает до низкого уровня (см. Главу **Технические характеристики**). Если вы хотите сэкономить еще больше энергии, выключите устройство с помощью сетевого выключателя. Также обратите внимание, что данные EPG (электронная программа передач) утеряны и, возможно, запись по таймеру не может быть выполнена телевизором.

Телевизор будет полностью отключен от сети только при отключении сетевого кабеля.

Мощность, потребляемая телевизором во время работы, зависит от значения энергоэффективности, заданного при первоначальной установке, или от настройки в настройках системы. Для достижения значений, указанных в технических данных, необходимо деактивировать настройки «Wake-up-LAN», «Мобильная запись» и «Быстрый запуск».

Если вы активируете эти комфортные функции, годовое потребление энергии не увеличится более чем на 20%.

Если вы активируете автоматическое затемнение, ваше телевизионное изображение будет адаптироваться к окружающей яркости. Это снижает энергопотребление телевизора.

Автоматическое выключение

Если телевизор не будет работать в течение 4 часов (регулировка громкости, изменение программы и т.д.), для экономии энергии телевизор автоматически переключится в режим ожидания. За минуту до истечения 4 часов появляется запрос на завершение процесса выключения.

По умолчанию автоматическое отключение активно в режиме энергосбережения **"Домашний/ персональный", "Премиум"**.

Автоматическое отключение не происходит при использовании радио без экрана (экран выключен).

Утилизация

Вы выбрали очень дорогой и долговечный продукт.

Переведено с помощью www.DeepL.com/Translator (бесплатная версия)

Упаковка и картон

Ваш специализированный дилер с радостью позаботится об утилизации упаковки. Если вы утилизируете упаковку самостоятельно, утилизируйте упаковку в отсортированные отходы в соответствии с местными правилами утилизации.

Поместите картон и бумагу в макулатуру, фольгу и полистирол в сборник вторичного мусора.

Комплект



Ваш продукт Loewe изготовлен из качественных материалов и компонентов, которые подлежат переработке и повторному использованию.

Этот символ означает, что электрическое и электронное оборудование, включая По окончании срока службы кабели необходимо утилизировать отдельно от бытовых отходов.

Вы можете бесплатно вернуть свой старый комплект в специально отведенных центрах утилизации или у своего дилера, если купите аналогичное новое устройство.

Дополнительные сведения о возврате (даже для стран, не входящих в ЕС) также можно получить в местных органах власти. Они вносят важный вклад в защиту окружающей среды.

Батареи



Батареи оригинального оборудования не содержат вредных веществ, таких как кадмий, свинец или ртуть.

Использованные батареи нельзя выбрасывать вместе с бытовыми отходами.

Бесплатно утилизируйте использованные батареи в сборных контейнерах, установленных у дилера, или в общественных пунктах сбора.

Лицензии

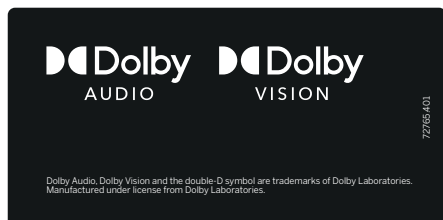

Dolby, Dolby Audio, Dolby Vision и символ двойной буквы D являются товарными знаками Dolby Laboratories Licensing Corporation. Изготовлено по лицензии Dolby Laboratories. Конфиденциальные неопубликованные работы.

Авторские права © 2003-2015 Dolby Laboratories. Все права защищены.

Этот набор содержит программное обеспечение, которое частично основано на работе Independent JPEG Group.

Этот продукт включает программное обеспечение, разработанное OpenSSL Project для использования в OpenSSL Toolkit (<http://www.openssl.org/>).

Это программное обеспечение предоставляется проектом OpenSSL на условиях «как есть», и любые явные или подразумеваемые гарантии, включая, но не ограничиваясь, подразумеваемые гарантии товарной пригодности и пригодности для определенной цели, не принимаются. Ни при каких обстоятельствах проект OpenSSL или его участники не несут ответственности за любые прямые, косвенные, случайные, особые, образцовые или косвенные убытки (включая, помимо прочего, закупку заменяющих товаров или услуг; потерю возможности использования, данных или прибыли; или прерывание деятельности), независимо от причин и по любой теории ответственности, будь то по контракту, строгой ответственности или правонарушению (включая небрежность или иным образом), возникающую каким-либо образом в результате использования этого программного обеспечения, даже если было сообщено о возможности такого ущерба.

Этот продукт включает криптографическое программное обеспечение, написанное Эриком Янгом (eay@cryptsoft.com).

Этот продукт включает программное обеспечение, написанное Тимом Хадсоном (tjh@cryptsoft.com).

Этот продукт содержит программное обеспечение, разработанное третьими сторонами, и / или программное обеспечение, на которое распространяется Стандартная общественная лицензия GNU (GPL) и / или Стандартная общественная лицензия ограниченного применения GNU (LGPL). Вы можете передавать и изменять их в соответствии с версией 2 Стандартной общественной лицензии GNU или, при желании, каждой более поздней версией, опубликованной Free Software Foundation.

Публикация данной программы компанией Loewe осуществляется БЕЗ КАКИХ-ЛИБО ГАРАНТИЙ ИЛИ ПОДДЕРЖКИ, в частности, без подразумеваемых гарантий, касающихся РЫНОЧНОЙ СРОКОВНОСТИ или ПРИГОДНОСТИ ИСПОЛЬЗОВАНИЯ ДЛЯ КОНКРЕТНЫХ ЦЕЛЕЙ. Подробности можно найти в Стандартной общественной лицензии GNU. Вы можете получить программное обеспечение через отдел обслуживания клиентов Loewe.

Стандартную общественную лицензию GNU можно загрузить по адресу:

<http://www.gnu.org/licenses/>.

Техническая информация

Об OLED-экране

Приобретенный вами телевизор с OLED-экраном отвечает самым строгим требованиям к качеству и прошел проверку на предмет ошибок пикселей.

Несмотря на тщательную осторожность при изготовлении дисплея, нельзя на 100% гарантировать отсутствие дефектов субпикселей по техническим причинам.

Пожалуйста, поймите, что эти типы эффектов, пока они находятся в пределах, указанных в стандарте (ISO 9241-307, класс неисправности II), не могут рассматриваться как дефект устройства с точки зрения гарантии.

Органические светоизлучающие диоды - это технология изображения, основанная на самосветящихся пикселях, которая обеспечивает явные преимущества с точки зрения качества изображения и производительности.

При определенных условиях постоянные разовые нагрузки на материал OLED могут привести к необратимым ошибкам стойкости изображения.

Проблемы с остаточным изображением могут возникать при использовании статического содержимого изображения в течение более длительного периода, такого как статические изображения, субтитры или тикеры, циклические диа-шоу или видеопоследовательности, статические дисплеи, служащие мониторами презентаций или с видеоиграми, черные полосы в некоторых форматах экрана.

Эти проблемы с остаточным изображением не являются дефектами по смыслу гарантии.

Чтобы свести к минимуму такие проблемы, Loewe

разработала специальный алгоритм обнаружения содержимого изображения.

Если статические изображения отображаются слишком долго, телевизор автоматически переключается в режим удобной для экрана контрастности. После новой пользовательской операции устройство сразу возвращается в нормальное состояние. Кроме того, вставки меню постепенно сокращаются или отображаются

прозрачно через одну минуту.

При нормальных условиях просмотра таких проблем с остаточным изображением не возникает.

Информация о подключенных жестких дисках USB

Выключение телевизора с помощью сетевого выключателя во время работы или непреднамеренное прерывание подачи питания (например, сбой питания) может вызвать повреждение файловой системы жесткого диска и, как следствие, потерю записанных передач.

Никогда не отключайте USB-накопитель от телевизора во время копирования. Перед выключением аппарата с помощью сетевого выключателя рекомендуется перевести его в режим ожидания. Если, вопреки ожиданиям, вы все еще испытываете проблемы с работой жесткого диска, вы можете сначала провести тест. К тому же, форматирование жесткого диска может исправить проблему.

Обновление программного обеспечения

На вашем телевизоре Loewe можно обновить программное обеспечение. Обновление программного обеспечения (обновлении пакета) все версии программного обеспечения телевизора сканируются и обновляются по мере необходимости.

Текущие версии программного обеспечения можно загрузить с Интернет-сайта Loewe(см . Ниже) и установить на свой телевизор с помощью USB-накопителя.

Если ваш телевизор подключен к Интернету, его можно обновлять напрямую через Интернет.

Для получения дополнительной информации об обновлении программного обеспечения обратитесь к руководству пользователя, которое можно загрузить с сайта Loewe в Интернете.

Заметки по кинематике

Телевизор Loewe оснащен кинематикой, которая перемещает телевизор вверх или вниз при включении и выключении, при этом крышка динамика видна или скрыта.

Убедитесь, что внешнее воздействие силы, противодействующей движению, отсутствует. Вы можете зафиксировать положение кинематики в меню или отключить эту функцию.

Возможные варианты установки

Вы можете использовать следующие опции установки Loewe, перечисленные для вашего телевизора.

Не используйте опции установки, не одобренные для вашего телевизора.

Артикул №.	Назовите вариант настройки
72730001	Loewe wall mount WM7
60805D00	Loewe table stand motor s.77
60804D00	Loewe floor stand motor s.77

Соответствие / Заявление производителя



Loewe Technology настоящим заявляет, что этот продукт соответствует основным требованиям и другим

соответствующим положениям Директивы 2014/53 / ЕС и всем применимым директивам ЕС.

В диапазоне частот от 5150 до 5350 МГц этот телевизор можно использовать только внутри помещений в следующих странах: Бельгия, Болгария, Дания, Германия, Эстония, Финляндия, Франция, Греция, Ирландия, Италия, Хорватия, Латвия, Литва, Люксембург, Мальта, Нидерланды, Австрия, Польша, Португалия, Румыния, Швеция, Словакия, Словения, Испания, Чехия, Венгрия, Великобритания, Кипр.

Вы можете найти полную декларацию соответствия в разделе «Выбор продукции» по адресу:

www.loewe.tv/en/support

Печать

Loewe Technology GmbH
Industriestraße 11
D-96317 Kronach
www.loewe.tv

Напечатано в Германии
Дата редактирования 09/20-1.0 MJ/JK/SB
© Loewe Technology GmbH, Кронах

Информация в этом документе может быть изменена без предварительного уведомления и не подразумевает никаких обязательств со стороны Loewe Technology GmbH.

Все права, включая перевод, технические изменения и ошибки, защищены.



Код ключа **3001** ставит пароли, а также блокировку от детей. Магазины на Одном безопасное пространство.

Вступ

Дякуємо те, що обрали Loewe та довірилися нам.

Вибравши Loewe, ви не лише обрали сучасний та технічно інноваційний телевізор, але й довершений дизайн, чітку якість зображення, блискучий звук для насолоди фільмами та музикою, а також інтуїтивне управління за допомогою пульта дистанційного

керування Loewe, смартфона або планшета. Коротше кажучи: Loewe означає оптимальну домашню розвагу.

Ми бажаємо вам великого задоволення від преміум-класу домашніх розваг від Loewe.

З метою безпечної та довгострокового безвідмовного використання телевізора перед введенням телевізора в експлуатацію прочитайте розділ **Правила та умови безпечної експлуатації** на наступній сторінці.

Зміст

Вступ	90
Комплектація	90
Документація	90
Розміщення таблички з технічними даними...	90
Правила та умови безпечної експлуатації.....	91
Пульт дистанційного керування.....	93
Підключення.....	94
Технічні характеристики.....	95
Екологічність.....	96
Утилізація.....	96
Ліцензії.....	96
Технічна інформація.....	96
Можливі варіанти установки.....	97
Відповідність / декларація виробника.....	97
Вихідні дані.....	97

Комплектація

- Телевізор
- Інструкція з експлуатації 1
- Настінний монтаж Loewe wall mount WM7
- Склад коробки:
 - Пульт дистанційного керування з 2 батарейками типу AAA
 - Мережевий кабель
 - Інструкція з експлуатації 2 (дійсна інструкція)
 - Інструкції по установці Loewe wall mount WM7

Документація

Ця частина інструкції з експлуатації містить основну інформацію.

Пристрій вводиться в експлуатацію та налаштовується за допомогою інтуїтивно зрозумілого посібника з експлуатації після першого ввімкнення пристрою.

Детальний довідник користувача, що описує функції та особливості вашого нового набору Loewe, можна завантажити в електронному вигляді з веб-сайту Loewe.



Посібник користувача регулярно оновлюється.

Детальний посібник користувача можна знайти тут:

<https://my.loewe.tv/manuals/bild>

Просто відскануйте QR-код.

Відвідайте нашу домашню сторінку за адресою:

www.loewe.tv/en/support

Офіційний веб-форум:

www.loewe-friends.de





Розміщення таблички з технічними даними

Табличку з номером моделі та робочою напругою можна знайти на тильній стороні телевізора.

Правила та умови безпечної експлуатації

Для вашої безпеки та щоб уникнути пошкодження вашого пристрою, будь ласка, прочитайте та дотримуйтесь інструкцій з безпеки нижче.

Позначення

-  Цей символ вказує на небезпеку високої напруги.
-  Цей символ попереджає про інші небезпеки.
-  Цей символ вказує на небезпеку пожежі.
-  Цей символ вказує на небезпеку, спричинену гострими кутами.

Не знімайте задню панель

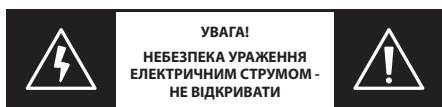

Попередження: Під час відкриття або зняття задньої панелі існує небезпека ураження електричним струмом та ризик серйозних травм від високої напруги.



Ніколи не відкривайте задню панель самостійно. Залиште ремонт та обслуговування телевізора кваліфікованим, уповноваженим телевізійним фахівцем.

Будь ласка, зв'яжіться зі своїм дилером або нашою службою обслуговування.

Призначення та умови навколишнього середовища

-  Цей телевізор призначений виключно для прийому та відтворення зображень та звукових сигналів.
-  Телевізор призначений для сухих кімнат (вітальні та офісних приміщень).

Його не можна використовувати в приміщеннях з високим рівнем вологості (наприклад, у ванній, сауні), на відкритому повітрі, в пересувних будинках або на човнах.

Використовуючи комплект, переконайтеся, що він захищений від вологи (крапель та бризок води або конденсату).

Висока вологість і концентрація пилу призводять до пробою. Це може призвести до травм та пошкодження пристрою електричним струмом або пожежею. Якщо ви перенесли обладнання із холоду в тепле приміщення, залиште його приблизно на годину через утворення конденсату.

Не кладіть на пристрій предмети, наповнені рідиною. Захистіть комплект від крапель та бризок води.

Свічки та інше відкрите полум'я слід постійно тримати подалі від набору, щоб запобігти





поширенню вогню.

Матеріали, які ми використовували в цьому пристрої, відповідають всім нормативним вимогам. Однак не можна виключати міграції речовин.

Тому ми рекомендуємо вам уникати постійного контакту між іжею і телевізором.

Транспортування

 Неправильне поводження під час транспортування може призвести до пошкодження дисплея та ризику травмування.

 Екран складається зі скла або пластику і може зламатися при неправильному поводженні. Для транспортування телевізора потрібно не менше двох осіб.

Транспортуйте ТВ тільки у вертикальному положенні. Під час транспортування не слід прикладати ніякого тиску до скла або пластику. Правильна розпаковка телевізора показана в керівництві по експлуатації 1. Щоб уникнути пошкодження механічної конструкції телевізора і підлогової підставки, зніміть телевізор з підстави і перемістіть дві частини окремо. Коли телевізор встановлюється на новому місці, для його складання потрібно не менше 2 осіб.

транспортний фіксатор

 Перед першим монтажем зніміть транспортний запобіжний гвинт, щоб занадто гарантувати працездатність кінематики!

Будь ласка, зверніться до Інструкція з експлуатації 1.

Щоб не пошкодити телевізор під час транспортування, перед переміщенням телевізора необхідно відкрутити транспортний запобіжний гвинт. Перед повторним використанням телевізора виверніть транспортний запобіжний гвинт!

Кабель живлення / джерело живлення

 Якщо ви помітили щось незвичайне або пристрій показує повторювані несправності, негайно від'єднайте шнур живлення від розетки.

 Неправильна напруга може пошкодити пристрій. Цей пристрій можна підключати до електромережі лише з напругою та частотою, вказаними на таблиці з технічними характеристиками, за допомогою комплектного мережевого кабелю.

Штепсельна вилка телевізора повинна бути легкодоступною, щоб у будь-який час можна було відключити пристрій від мережі.

Виймаючи штепсельну вилку, тягніть не за кабель, а за корпус. Кабель штепсельної вилки може бути пошкоджено та викликати коротке замикання при повторному підключенні.

Кабель живлення з пошкодженою ізоляцією може призвести до ураження електричним струмом та пожежі. Ніколи не використовуйте пошкоджений мережевий кабель.

Прокладіть мережеві кабелі так, щоб їх не можна було пошкодити.

Не наступайте на мережевий кабель.

Мережевий кабель не повинен перегинатися або прокладатися по гострим кутам.

Якщо ви використовуєте подовжувач з багатьма розетками або трійник для підключення телевізора, не каскадуйте їх один за одним.

Циркуляція повітря і високі температури

 Телевізор потребує повітря для охолодження. Якщо щось заважає циркуляції повітря, це може призвести до пожежі.

Вентиляційні отвори на задній панелі ТВ повинні залишатися вільними. Будь ласка, не накривайте ТВ.

Настінне кріплення: Залиште принаймні 10 см вільного простору збоку, зверху та знизу від ТВ.

Настільна підставка: Залиште принаймні 10 см вільного простору збоку та зверху від ТВ.

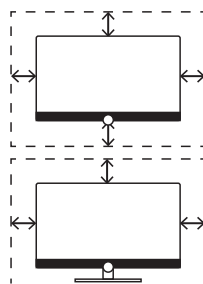

Сторонні тіла

 Сторонні тіла всередині обладнання можуть призвести до короткого замикання та пожежі.

Існує небезпека травмування та пошкодження.

Уникайте металевих деталей, голок, скріпок, рідин, воску або подібного, що проходять через вентиляційні щілини задньої панелі всередину обладнання.

Якщо щось потрапило у внутрішню частину пристрою, негайно витягніть штепсельну вилку з комплекту та повідомте службу обслуговування клієнтів для перевірки.

Встановлення

 Неправильне встановлення може призвести до нещасних випадків. ТВ, що котиться або падає, може спричинити травми або пошкодження.

Телевізори Loewe призначені для аксесуарів Loewe. Ми настійно рекомендуємо використовувати оригінальні варіанти встановлення Loewe.

Не використовуйте будь-які варіанти встановлення, які не схвалені для вашого телевізора!

Зверніть увагу на інструкції щодо кріплення для різних можливих варіантів встановлення! Відповідна документація додається до кожного продукту Loewe. Перед встановленням обладнання перевірте, чи розрахована поверхня та стійка для навантаження від ТВ! Це стосується, зокрема, блискучих лакованих поверхонь та поверхонь із натурального дерева, шпону із дерева та пластикових поверхонь.

Встановлюйте телевизор лише на вирівняну зі столом або підставкою стійку горизонтальну основу! Особливо комплект не повинен виступати спереду під час встановлення в/на меблі.

Не розміщуйте телевизор на тканині або інших матеріалах, які можуть бути розташовані між телевизором і допоміжними меблями. Навчайте дітей небезпеку залазання на меблі, щоб дістатися до телевизора або його елементів управління.

Слід дотримуватися звичного положення телевизора. Експлуатувати телевизор можна лише у вертикальному положенні (A). Для настінного кріплення (B) нахил може становити максимум 10 градусів. Телевизор ніколи не повинен експлуатуватися в книжковій орієнтації (C), горизонтально (D) або над головою на стелі (E).

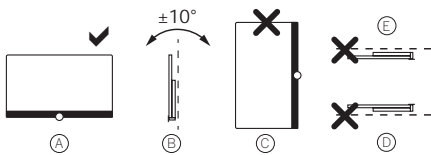

Розташуйте прилад так, щоб він не потрапляв під прямі сонячні промені та додаткове нагрівання від радіаторів!

Не розміщуйте телевизор у місці, де можуть виникати вібрації! Це може призвести до пошкодження.

Що стосується варіантів встановлення для сторонніх виробників з мотор-приводом, слід переконатися, що регулювання телевизора не відбувається вручну. Зазвичай не рекомендується використовувати варіанти установки інших виробників із замикаючими пристроями в певних положеннях. Використовуючи аксесуари сторонніх виробників, слід переконатися, що телевизор легко регулюється для відповідного варіанту установки.

Налаштовуючи телевизор, переконайтеся, що тиск на встановлену раму, не надто великий. Особливо на широкоформатних дисплеях існує небезпека пошкодити дисплей.

Монтаж телевизора на кріплення відповідно до стандарту VESA



вимагає обов'язкового використання болтів адаптера VESA. Інакше це може призвести до пошкодження телевизора.

Болти адаптера VESA повинні бути прикріплені до телевизора з крутним моментом близько 4 Нм. Ви можете отримати їх у дилера Loewe (додаткову інформацію можна знайти в онлайн-ному довіднику користувача).

Переконайтеся, що після розпакування та налаштування телевизора пакувальний матеріал (телевизор, коробка з пінополістиролу та захисний фліс) не потрапляє в руки дітей. Зверніть увагу також на інструкції з утилізації упаковки та картону (**див. Розділ Навколишнє середовище / Утилізація / Ліцензії**).

Нагляд



Не дозволяйте дітям без нагляду керувати телевизором і не дозволяйте їм гратись біля телевизора!

ТВ може бути збитий, переміщений або витягнутий з поверхні підставки та поранити людей.

Не залишайте ввімкнений телевизор без нагляду!

Гучність



Гучна музика може призвести до пошкодження слуху. Уникайте високої гучності звуку, особливо протягом тривалого періоду часу та під час використання навушників!

Гроза



Під час грози витягніть шнур живлення та всі підключені антенні кабелі з телевизора!

Якщо ви підключили мережевий кабель до порту LAN, відключіть і його!

Перенапряга через удар блискавки може пошкодити пристрій як через антену, так і через мережеве живлення.

У випадку тривалого не використання обладнання, штепсельну вилку та всі підключені антенні кабелі слід від'єднати від телевизора.

Чистка та догляд / хімікати



Перед чищенням відключіть телевизор від мережі за допомогою вимикача!



Пошкодження, спричинені хімічними речовинами, можуть призвести до негативних наслідків та розвитку вогню.

Ніколи не піддавайте комплект або аксесуари агресивним хімічним речовинам, таким як луги або кислоти!

Чистіть телевизор, передній екран та пульт дистанційного керування лише вологою, м'якою, чистою і нейтральною тканиною, без будь-яких агресивних чи чистячих засобів!

Панель гучномовця телевизора покрита текстилем. Регулярно очищуйте поверхню м'якою щіткою!

Для забруднень або плям:

Змочіть м'яку тканину розчином миючого засобу і обережно потріть пляму! Ви також можете обробити пляму безпосередньо спеціальним спреєм для видалення плям.

Не змочуйте покривну тканину безпосередньо миючим розчином або засобом для виведення плям (ризик утворення плям)! Не використовуйте розчинники для чищення тканини!

Зверніть увагу на інструкції з використання виробника при використанні засобу для виведення плям!

Під час чищення панелей гучномовців, які зазнали дії нікотину, існує підвищений ризик утворення плям.

Пульт дистанційного керування

Залежно від обраного режиму роботи (TV / Video / Audio / Photo / Apps) та функції (наприклад, EPG, PIP, Teletext, HbbTV тощо), призначення клавіш може відрізнятися від описаного тут (див. Відповідний розділ онлайн-посібника користувача).

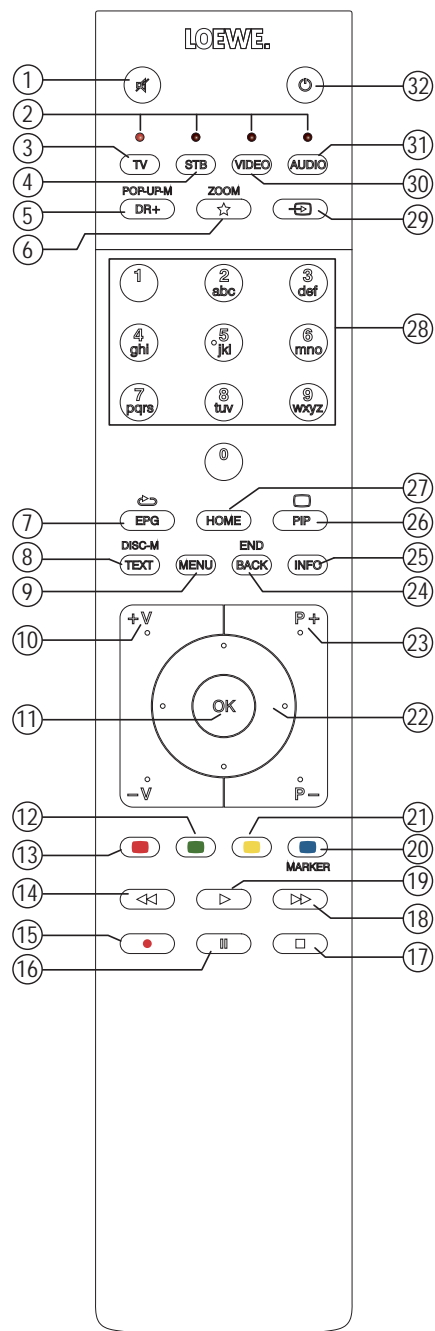

- ① Звук ВИМК/ВМИК.
- ② Світлодіодний індикатор для пристрою, що працює в даний час.
- ③ Перемикач в режим ТВ.
- ④ Перепризначення пульта SetTop-Box ⁽¹⁾ (попереднє налаштування: Apple TV).
- ⑤ Коротке натискання: Відкриття архіву DR+ ⁽³⁾
Довге натискання: Виклик таймера
- ⑥ Коротке натискання: Додати до «обраного».
Довге натискання: відкрити галерею програм (стандартне призначення) ^{(1) (3)}.
- ⑦ EPG (Електронний програмний путівник) вмикання / вимикання.
- ⑧ Телетекст / медіатекст ⁽²⁾ увімкнення / вимкнення.
- ⑨ Коротке натискання: Виклик списку функцій для активного режиму роботи.
Довге натискання: Виклик Системних налаштувань.
- ⑩ **V+/V-** збільшення / зменшення гучності.
- ⑪ Коротке натискання: Виклик списку каналів
Довге натискання: Виклик розширеного списку каналів
В меню: Підтвердження / Виклик
- ⑫ Клавіша зеленого кольору: ввімкнення / вимкнення екрана в режимі Аудіо / Радіо.
- ⑬ Клавіша червоного кольору: виклик мережевого сервісу, якщо він доступний ⁽²⁾.
- ⑭ Коротке натискання: Перехід назад.
Довге натискання: Перемотування назад.
- ⑮ Коротке натискання: Прямий запис ⁽³⁾ (визначенням тривалості запису) ⁽³⁾
Довге натискання: Запис одним дотиком
- ⑯ Призупинити / запустити телевізор із зсувом часу ⁽³⁾
- ⑰ Зупинка / закінчення часового зсуву (повернення до реального зображення) ⁽³⁾
- ⑱ Коротке натискання: Перехід вперед. Довге натискання: Перемотування вперед.
- ⑲ Відтворити / запустити / продовжити телевізор із зсувом часу. ⁽³⁾
- ⑳ Клавіша синього кольору: виклик списку функцій каналу (вибір мови / звуку, субтитрів або каналу / відеодоріжки).
- ㉑ Коротке натискання: Клавіша жовтого кольору: Виклик історії.
Довге натискання: Клавіша жовтого кольору: Виклик останнього каналу.
- ㉒ ▲ ▼ ◀ ▶ Навігація в інтерфейсі користувача, вибір об'єктів. У меню / списках: вибрати / встановити.
- ㉓ **P+/P-** наступний / попередній канал.
- ㉔ Коротке натискання: Крок / рівень назад.
Довге натискання: Закрити всі дисплеї.
- ㉕ Коротке натискання під час відображення меню: відображення інформації. Інформаційний текст, відповідний вмісту, який може допомогти вам далі, якщо у вас виникнуть запитання щодо телевізора
Коротке натискання без екранного меню: доступ до відображення стану. При відкритому дисплеї стану та повторному натисканні клавіші викликає детальну інформацію про трансляцію.
Довге натискання: Показати пояснення клавіш.
- ㉖ Увімкнення / вимкнення PIP (картинка в картинці).
- ㉗ Виклик домашнього перегляду.
- ㉘ Вибирати канали безпосередньо за допомогою цифрових кнопок.
У меню: введіть цифри або букви
- ㉙ Виклик меню Джерела.
- ㉚ Перепризначити пульта відеопристрою ⁽¹⁾ (попередньо налаштовано: BluTech Vision 3D).
- ㉛ Виклик режим радіо (стандартне призначення) ⁽¹⁾
- ㉜ Вмикає телевізор (мережевий вимикач повинен бути ввімкнений) або перемикає в режим очікування.
Коротке натискання, коли телевізор увімкнено: телевізор і всі пристрої з підтримкою CEC, підключені до портів HDMI, будуть переведені в режим очікування.

⁽¹⁾ Призначення цих клавіш можна змінити. Опис стосується стандартного налаштування. Заводські налаштування клавіш можуть відрізнятися залежно від версії мікропрограми пульта дистанційного керування.

⁽²⁾ Залежно від налаштувань увімкнення / вимкнення режиму HbbTV, запустіть інтерфейс станції HbbTV (System Settings → Control → more... → HbbTV).

⁽³⁾ Призначення за замовчуванням для тривалого натискання клавіші: Mimi-Defined™ увімкнено / вимкнено (якщо Mimi-Defined™ активовано на телевізорі), інакше викликайте Галерею програм.

Положення та функції портів (bild s.77)

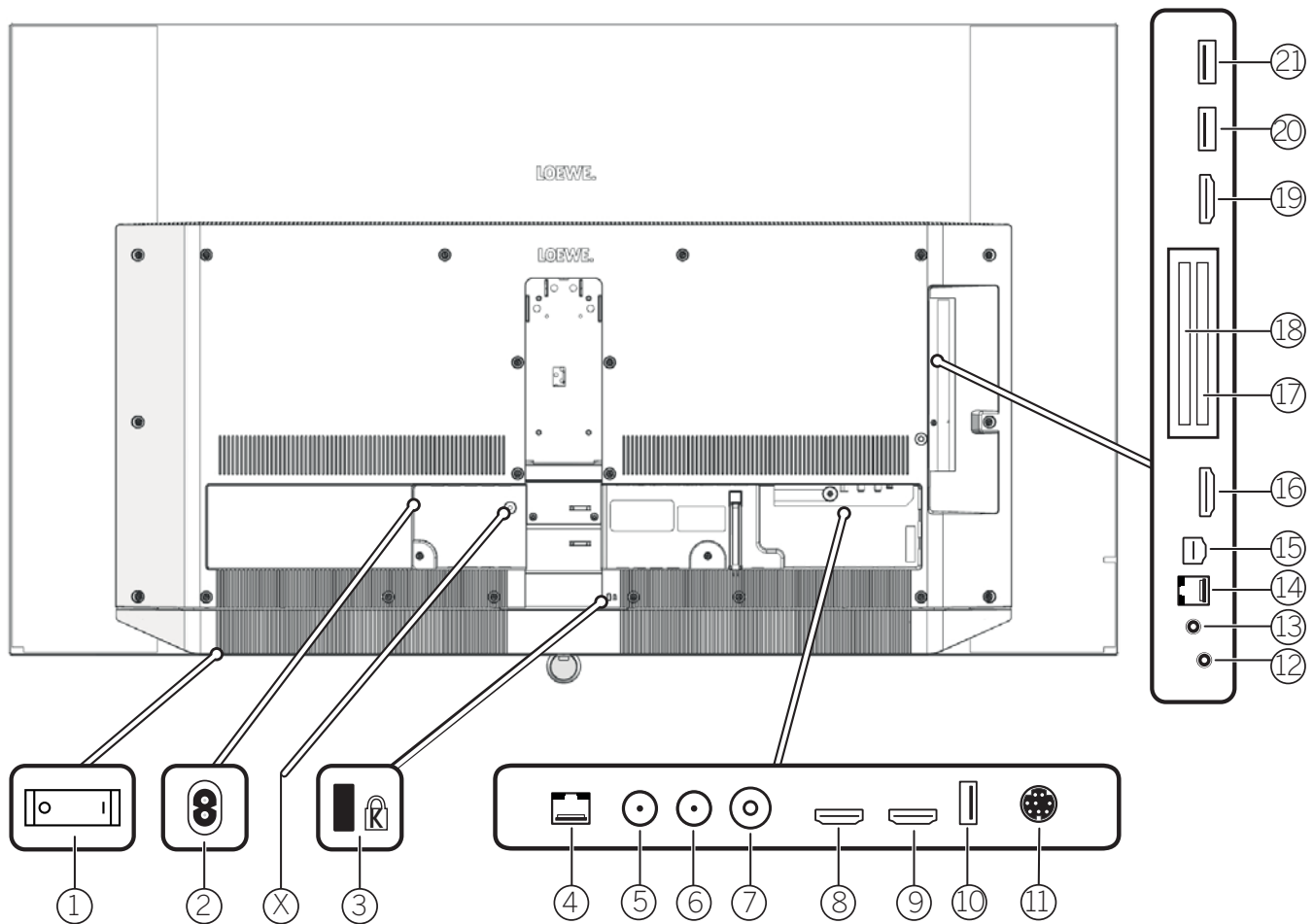

- | | | |
|---|---|--|
| <p>① Вимикач живлення</p> <p>② AC IN - Підключення живлення
Мережевий роз'єм - 220-240 В ~ 50/60 Гц</p> <p>X Транспортний замок для кінематики
(викрутіть гвинт)</p> <p>③ Гніздо для замка Кенсінгтон</p> <p>④ LAN - підключення локальної мережі
RJ-45 – Ethernet / Fast Ethernet</p> <p>⑤ ANT SAT 1 – Супутникова антена
(Sat tuner 1) DVB-S/S2
F роз'єм – 75 Ом / 13/18 В / 500 мА</p> <p>⑥ ANT SAT 2 – Супутникова антена
(Sat tuner 2) DVB-S/S2
F роз'єм – 75 Ом / 13/18 В / 500 мА</p> <p>⑦ ANT TV – Антена/аналогове кабельне /
DVB-T/T2 / DVB-C
IEC роз'єм – 75 Ом / 5 В / 80 мА</p> | <p>⑧ HDMI 1 ARC – HDMI вхід 1⁽¹⁾
(з каналом зворотнього аудіо (ARC))
HDMI – Вхід цифрового відео / Аудіо вхід/вихід</p> <p>⑨ HDMI 2 – HDMI вхід 2⁽¹⁾
HDMI – Вхід цифрового відео / Аудіо вхід</p> <p>⑩ USB 3.0 – USB підключення
USB тип A – USB 3.0 (макс. 2 А⁽⁴⁾)</p> <p>⑪ MOTOR UNIT - управління поворотним
стендом</p> <p>⑫ AUDIO OUT/TOSLINK
- Аудіо вихід (аналоговий/цифровий)⁽³⁾
Джек 3,5 мм (аналоговий) L/R Mini Toslink
(цифровий)</p> <p>⑬ HEADPHONE – Підключення навушників
Джек 3,5 мм – Навушники 32–200 Ом</p> <p>⑭ RS-232C – послідовний інтерфейс⁽²⁾ – (RJ12)</p> | <p>⑮ AV – Аудіо вхід (аналоговий)⁽²⁾
Micro AV роз'єм – Center IN</p> <p>⑯ HDMI 3 – HDMI вхід 3⁽¹⁾
HDMI – Вхід цифрового відео / Аудіо вхід</p> <p>⑰ COMMON INTERFACE –
CI слот 1 (стандарт V1.4)</p> <p>⑱ COMMON INTERFACE –
CI слот 2 (стандарт V1.4)</p> <p>⑲ HDMI 4 – HDMI вхід 4⁽¹⁾
HDMI – Вхід цифрового відео / Аудіо вхід</p> <p>⑳ USB 2.0 – USB соединение
USB тип A - USB 2.0 (макс. 2А)⁽⁴⁾</p> <p>㉑ USB 3.0 – USB соединение
USB тип A - USB 3.0 (макс. 2А)⁽⁴⁾</p> |
|---|---|--|

⁽¹⁾ Перш ніж підключати зовнішній пристрій, майте на увазі, що окремі порти HDMI можуть працювати з різними сигналами, див. **Інструкцію з експлуатації в Інтернеті, розділ Технічні дані - Сигнали через HDMI / AV (PC IN).**

⁽²⁾ Адаптер можна придбати в якості аксесуара у Вашого дилера.

⁽³⁾ Аналоговий та цифровий вихідний сигнал на роз'ємі аудіовиходу не може використовуватися одночасно.

⁽⁴⁾ Максимальний струм 2А доступний тільки в тому випадку, якщо використовується один USB-порт. Якщо використовуються обидва порти USB, то максимальний струм ділиться між ними.

Технічні характеристики (bild s.77)

Зміни технічних даних та конструкції обладнання зарезервовано.

Тип пристрою Loewe:		bild s.77
Номер частини		60420D50
Клас енергоефективності ЄС:		див. додану енергетичну етикетку або на веб-сайті www.loewe.tv/int/support
Діагональ екрану:		195 см/77 inch
Споживання енергії в режимі роботи (макс.) (Аудіо вихід 1/8 від максимального значення):		550 Вт
Споживання енергії в режимі роботи (вдома): Річне споживання енергії:		див. додану енергетичну етикетку або на веб-сайті www.loewe.tv/int/support
Споживання енергії в режимі швидкого запуску:		60 Вт
Споживання енергії в режимі очікування: мережа в режимі очікування: коли телевізор вимкнено:		0,36 Вт / 1 Вт ¹⁾ 0 Вт
Формат зображення / Роздільна здатність:		Ультра HD 3840 x 2160 пікс / 16:9
Технологія екрана:		OLED (WRGB Pixel)
Розміри без підставки (Ш ² x В x Г):		173,1 x 102,3 x 7,3 см
Вага без підставки (приблизна):		37,0 кг
Температура навколишнього середовища:		5° C – 35° C
Відносна вологість (без конденсації):		20 – 80%
Тиск повітря:		800 - 1114 гПа (0 - 2000 м над рівнем моря)
Позначення шасі:		SL512
Блок живлення:		220 В – 240 В / 50–60 Гц
Тюнер:	терр./каб.: Супутниковий:	VHF / Гіперполоса / UHF 4 рівня: 13/18В/22кГц / 16 рівнів: DiSEqC 1.0 / одно-кабельна система: EN 50494
Діапазон:	терр./каб.: Супутниковий:	від 45 МГц до 860 МГц від 950 МГц до 2150 МГц
Зберігання каналів, в т.ч. AV та радіо:		6000
Стандарти телебачення:	аналогове: цифрове:	B/G, I, L, D/K, M, N DVB-T/T2, DVB-C, DVB-S/S2 (UHD через DVB макс. до 60 Гц)
Стандарти кольорів:		SECAM, PAL, NTSC, NTSC-V, PAL-V (60 Hz)
Формати звуку:	аналоговий (FM): аналоговий (NICAM): цифровий (MPEG):	Mono, Stereo, Dual channel Mono, Stereo, Dual channel Mono, Stereo, Dual channel, PCM, Dolby Digital, Dolby Digital Plus, Dolby Digital Pulse, Dolby Virtual Speaker, Dolby Pro Logic II, Dolby TrueHD, Dolby MS11
Вихідна потужність звуку (синус / музика):		2 x 30 W / 2 x 60 W
Концепція акустичного динаміка:		Звукова панель
Teletext:		TOP / OF / Text (Уровень 2.5)
Сторінок пам'яті:		2000
LAN:	Стандарти, що підтримуються:	10 Mbit/sec Ethernet (10Base-T)/100 Mbit/sec Fast Ethernet (100Base-T)
WLAN:	Стандарти, що підтримуються: Потужність / Частотний діапазон: Типи кодування, що підтримуються:	IEEE 802.11a / b / g / n, 802.11ac Макс. потужність <100 мВт на 2400-2483,5 МГц і 5150-5725 МГц 64 і 128 бит (ASCII і HEX), WPA PSK, WPA2 AES
Bluetooth:	Потужність / Частотний діапазон: Bluetooth протоколи:	Макс. потужність <10 мВт на 2, 4 Гц A2DP SRC, A2DP SNK, HID
Стандарт домашньої мережі:		Universal Plug and Play Audio / Video (UPnP AV)
Формати файлів, що підтримуються ²⁾ :	Зображення: Аудіо: Відео:	JPEG, JPEG progressive (max. resolution 3840x2160), PNG MP3, M4A (AAC LC), WMA (without lossless), FLAC, WAV (PCM), Ogg Vorbis AVI (MPEG-1/2, XviD, Dolby Digital, MP3), WMV (WMV9, VC-1, WMA9, WMA Pro), MP4 (XviD, H.264/MPEG-4 AVC, AAC LC), MOV (H.264/MPEG-4 AVC, AAC LC), MKV (H.265/HEVC, H.264/MPEG-4 AVC, Dolby Digital), FLV (H.264/MPEG-4 AVC, H.263, MP3, AAC LC),MPG (MPEG-1, MPEG Audio), TS/PS (MPEG-2, H.264/MPEG-4 AVC, MPEG2 Audio, Dolby Digital), VOB (MPEG-2, MPEG2 Audio, Dolby Digital) H.264/MPEG-4 AVC upto Profil High (Level 4.2) H.264/H.265 compatible to Dolby Vision/HDR10/HLG

¹⁾ (WoL/WoWLAN max).

²⁾ Ширина телевізора може бути збільшена до 90 мм в залежності від типу телевізора в зоні бічного кріплення етикетки марки Loewe.

³⁾ За відтворюваність окремих форматів ніяких гарантій дати не можна.

Екологічність

Споживання енергії

Ваш телевізор оснащений економним джерелом живлення. В режимі очікування споживання електроенергії падає до низької потужності (див. Розділ **Технічні характеристики**). Якщо ви хочете заощадити ще більше енергії, вимкніть пристрій за допомогою вимикача мережі. Однак зауважте, що дані EPG (Електронний програмний путівник) при цьому втрачаються, і запрограмований запис за таймером не зможе здійснюватися телевізором.

Телевізор буде повністю відокремлений від електромережі лише тоді, коли ви відключите мережевий кабель.

Потужність, яку споживає телевізор під час роботи, залежить від енергоефективності, встановленої в початковій установці, або від налаштувань системи. Якщо активувати автоматичне затемнення, зображення телевізора адаптується до яскравості навколишнього середовища.

Це зменшує споживання енергії телевізором.

Автоматичне відключення

Якщо телевізор не працює 4 години (регулювання гучності, зміна програми тощо), телевізор автоматично перейде в режим очікування для

економії енергії. Запит на припинення цього процесу вимкнення з'являється за хвилину до закінчення 4 годин.

За замовчуванням автоматичне відключення активне в режимі енергоефективності в **домашньому режимі / в особистому режимі**, в преміум-режимі.

Автоматичне вимкнення не відбувається при використанні радіоприймача без відображення екрана (вимкнений екран).

Утилізація

Ви вибрали дуже цінний і довговічний товар.

Упаковка і картон

Утилізацією упаковки для вас із задоволенням займеться ваш спеціалізований дилер. Якщо ви утилізуєте упаковку самостійно, утилізуйте упаковку в порядку сортування відходів та відповідно до місцевих правил утилізації. Помістіть картон та папір у макулатуру, фольгу та полістирол у збір відходів, що підлягають вторинній переробці.

Телевізор



Ваш продукт Loewe виготовлений з якісних матеріалів та компонентів, що підлягають вторинній переробці та повторному використанню.

Цей символ означає, що в кінці терміну служби електричне та електронне обладнання слід утилізувати окремо від побутових відходів.

Ви можете безкоштовно повернути свій старий телевізор у призначених центрах утилізації або у свого дилера, якщо придбаєте подібний новий пристрій.

Додаткові відомості про повернення (навіть для країн, що не входять до ЄС) також доступні у вашому місцевому уряді. Вони вносять важливий внесок у захист навколишнього середовища.

Батарейки



Оригінальні батареї обладнання не містять шкідливих речовин, таких як кадмій, свинець або ртуть.

Використані батареї не можна викидати разом із побутовими

відходами.

Утилізуйте використані акумулятори безкоштовно в контейнерах для збору, встановлених у дилера, або в громадських пунктах збору.

Ліцензії

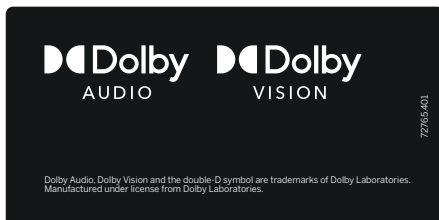

Dolby Audio, Dolby Vision та символ подвійного D є товарними знаками Dolby Laboratories. Виготовлено за ліцензією Dolby Laboratories. Конфіденційні неопубліковані твори. Авторське право © 2003-2015 Dolby Laboratories. Всі права захищені. Цей набір містить програмне забезпечення, яке частково базується на роботі Independent JPEG Group.

Цей продукт включає програмне забезпечення, розроблене проектом OpenSSL для використання в наборі інструментів OpenSSL (<http://www.openssl.org/>).

Це програмне забезпечення надається проектом OpenSSL "як є", і будь-які виражені або приховані гарантії, включаючи, але не обмежуючись цим, передбачаються гарантії товарності та придатності для певної мети відмовляються. У жодному разі проект OpenSSL або його учасники не несуть відповідальності за прямі, непрямі, випадкові, спеціальні, зразкові чи наслідкові збитки (включаючи, але не обмежуючись, закупівлю товарів або послуг, що замінюють; втрату використання, даних або прибутку; або переривання бізнесу), однак спричинені будь-якою теорією відповідальності, будь то за контрактом, суворого відповідальністю або деліктом (включаючи необережність або іншим чином), що виникають внаслідок використання цього програмного забезпечення, навіть якщо повідомляється про можливість такої шкоди.

Цей продукт включає криптографічне програмне забезпечення Еріка Янга (eay@cryptsoft.com).

Цей продукт включає програмне забезпечення, написане Тімом Хадсоном (tjh@cryptsoft.com).

Цей продукт містить програмне забезпечення, розроблене третіми сторонами, та / або програмне забезпечення, на яке поширюється загальна публічна ліцензія GNU (GPL) та / або менша загальна публічна ліцензія GNU (LGPL). Ви можете передавати та змінювати їх відповідно до версії 2 Загальної публічної ліцензії GNU або, за бажанням, кожної пізнішої версії, опублікованої Фондом вільного програмного забезпечення.

Публікація цієї програми Loewe здійснюється БЕЗ БУДЬ-ЯКИХ ГАРАНТІЙ ТА ПІДТРИМКИ, особливо без неявних гарантій щодо РИНКОВОЇ ЗРІЛОСТІ або СПОСІБНОСТІ ДЛЯ

СПЕЦІАЛЬНОЇ ЦІЛІ. Деталі можна знайти в Загальній публічній ліцензії GNU. Ви можете отримати програмне забезпечення через відділ обслуговування клієнтів Loewe.

Загальну публічну ліцензію GNU можна завантажити з: <http://www.gnu.org/licenses/>.

Технічна інформація

Про OLED екран

Придбаний вами телевізор із OLED-екраном відповідає найсуворішим вимогам до якості та перевірявся на наявність піксельних помилок.

Незважаючи на ретельну обережність при виготовленні дисплея, ми не можемо на 100% гарантувати, що через технічні причини не виникне дефектів субпікселя.

Зверніть увагу, що такі типи ефектів, доки вони знаходяться в межах, визначених стандартом, не можуть розглядатися як дефекти пристрою з точки зору гарантії.

Органічні світлодіоди - це технологія зображення, заснована на самосвітяться пікселях, що забезпечує чіткі переваги щодо якості та продуктивності зображення.

За певних умов постійні односторонні навантаження на OLED-матеріал можуть призвести до незворотніх несправностей зображення.

Проблеми із залишковими зображеннями можуть виникнути при використанні вмісту статичного зображення на більш тривалий період, наприклад, статичні зображення, субтитри або тікери, циклічні діалоги або відеопослідовності, статичні дисплеї, що служать в якості моніторів презентацій або з відеоіграми, чорні смуги в деяких форматах екрану.

Ці залишкові зображення не є дефектами у значенні гарантії. Щоб мінімізувати такі проблеми, Loewe розробив спеціальний алгоритм виявлення вмісту зображення.

Якщо статичні зображення відображаються занадто довго, телевізор автоматично переходить у режим контрастності, що сприяє екрану. Після нової операції користувача пристрій негайно

повертається до свого нормального стану. Крім того, вставки меню поступово зменшуються або прозора відображаються через одну хвилину. За звичайних умов перегляду таких проблем із залишковим зображенням не виникає.

Інформація про підключені жорсткі диски USB

Вимкнення телевізора за допомогою мережевого вимикача під час роботи або ненавмисне порушення живлення (наприклад, збій живлення) може призвести до пошкодження файлової системи жорсткого диска і втрати записаних трансляцій.

Ніколи не відключайте USB-накопичувач від телевізора під час копіювання. Перш ніж вимикати пристрій за допомогою мережевого вимикача, ми рекомендуємо перевести його в режим очікування.

Якщо, всупереч очікуванням, у вас все ще виникають проблеми з роботою жорсткого диска, спочатку можна провести тест. Крім того, форматування жорсткого диска може бути вирішенням.

Однак у процесі весь вміст на жорсткому диску видаляється. Ви можете знайти відповідні пункти меню у **System settings → Control → more ... → Hard disks**.

Loewe не несе відповідальності за втрату даних на вбудованому жорсткому диску телевізора. Щоб запобігти втраті даних, радимо зберігати важливі записи на зовнішньому запам'ятовуючому пристрої.

Оновлення програмного забезпечення

Можна оновити програмне забезпечення на телевізорі Loewe.

Під час оновлення програмного забезпечення (оновлення пакету) усі версії програмного забезпечення на телевізорі скануються та оновлюються за необхідності.

Поточні версії програмного забезпечення можна завантажити з веб-сайту Loewe (див. Нижче) та встановити на телевізор за допомогою USB-накопичувача.

Якщо ваш телевізор підключений до Інтернету, телевізор можна оновити безпосередньо через Інтернет.

Щоб отримати докладнішу інформацію про оновлення програмного забезпечення, зверніться до посібника користувача, який можна завантажити з веб-сайту Loewe.

Нотатки з кінематики

Телевізор Loewe оснащений кінематикою, яка переміщує телевізор вгору або вниз при включенні і виключенні, при цьому кришка динаміка видна або прихована.

Переконайтеся, що зовнішній вплив сили, протидіє руху, відсутня. Ви можете зафіксувати положення кінематики в меню або відключити цю функцію.

Можливі варіанти установки

Ви можете використовувати наступні опції установки Loewe, перераховані для вашого телевізора.

Не використовуйте опції установки, не схвалені для вашого телевізора.

Стаття №.	Назвіть варіант настройки
72730001	Loewe wall mount WM7
60805D00	Loewe table stand motor s.77
60804D00	Loewe floor stand motor s.77

Відповідність / Декларація виробника



Компанія Loewe Technology цим заявляє, що цей виріб відповідає основним вимогам та іншим відповідним положенням Директиви 2014/53/ЄС та усіх відповідних директив ЄС.

У діапазоні частот від 5150 до 5350 МГц цей телевізор обмежений для використання у приміщеннях у таких країнах: Бельгія, Болгарія, Данія, Німеччина, Естонія, Фінляндія, Франція, Греція, Ірландія, Італія, Хорватія, Латвія, Литва, Люксембург, Мальта, Нідерланди, Австрія, Польща, Португалія, Румунія, Швеція, Словаччина, Словенія, Іспанія, Чехія, Угорщина, Великобританія, Кіпр.

Ви можете знайти повну декларацію відповідності за посиланням:

www.loewe.tv/en/support

Вихідні дані

Loewe Technology GmbH
Industriestraße 11
D-96317 Kronach
www.loewe.tv

Printed in Germany
Editorial date 09/20-1.0 MJ/JK/SB

©Loewe Technology GmbH, Kronach

Інформація в цьому документі може бути змінена без попередження та не являє собою жодних зобов'язань з боку Loewe Technology GmbH.

Всі права, включаючи переклад, технічні зміни та помилки, захищені.



Код ключа **3001** ставить паролі, а також блокування від дітей. Магазин на одному безпечний простір.

AT DE

Loewe Technology GmbH,
Customer Care Center
Industriestraße 11
96317 Kronach
Germany
Tel +49 9261 99-500
E-Mail: ccc@loewe.de
www.loewe.tv

AUS

INDI IMPORTS P/L
142 Bell Street Preston
3072 Victoria
Australia
Tel +61 3 94 16 70 37
E-Mail: info@indimports.com

BE NL LU

Loewe Opta Benelux NV/SA
Uilenbaan 84
2160 Wommelgem
Belgium
Tel +32 - 3 - 2 70 99 30
E-Mail: ccc@loewe.be

CH

Telion AG
Rütistrasse 26
8952 Schlieren
Switzerland
Tel +41 - 44 732 15 11
E-Mail: infoKD@telion.ch

CY

Hajikyriakos & Sons Ltd.
121 Prodomos Str.,
2064 Strovolos/Nicosia
Cyprus
Tel +357 - 77 77 70 07
E-Mail: service@hajikyriakos.com.cy

CZ SK

Horn Distribution (CZ) s.r.o.
Soukalova 2212/6a, Modřany
143 00 Praha 4
Czech Republic
tel.: +420 773 467 646
E-mail: cz@horn.eu

DK NO SE FI

Nordio Agency ApS
Industrivej 2
Det gamle Rådhus ('Old city hall')
DK-4683 Rønnede
Denmark
Tel.: +45 93 80 52 57
E-mail: contact@nordio.dk
www.nordio.dk

ES

Gaplasa S.A.
Conde de Torroja, 25
28022 Madrid
Spain
Tel +34 - 917 48 29 60
E-Mail: loewe@maygap.com

FR

NSE Service
Zl la Tour
03200 Abrest
France
Tel +33 800-94-99-74
E-Mail: service.fr@loewe.de

GB

Loewe Technology UK Limited
1 Langlands Court, Glasgow
G75 0YB
UK
Tel.: 07799 470903
E-mail: info-uk@loewe.de

GR

Issagogiki Emboriki Ellados S.A.
321 Mesogion Av.
152 31 Chalandri-Athens
Greece
Tel +30 - 210 672 12 00
E-Mail:
christina_argyropoulou@isembel.gr

HR

Plug&Play Ltd.
Bednjanska 8,
10000 Zagreb
Croatia
Tel +385 1 4929 683
E-Mail: info@loewe.hr

HU

Horn Distribution [HU] Kft.
Ady Endre út 28.
1191 Budapest
Hungary
tel. +36 1 347 00 20
e-mail: hungary@horn.eu

IRL

Loewe Technology UK Limited
1 Langlands Court, Glasgow
G75 0YB
UK
Tel.: 1800-849060
E-Mail: service.ie@loewe.de

IN

Savvy India
No.81 Priksha Building 2 nd Floor,
1st Temple Street, Between 10th &
11th Cross, Malleswaram,
Bangalore 560 003
560073
India
Tel.: +91-7760928674
E-mail: tech@savvyindia.in
www.savvyindia.in

IT

InSpeedy
Via Einaudi 2
20832 Desio (MB)
Italy
Tel 0362 306557 - 800 69 30 81
E-Mail: loewe@inspeedy.com

KZ

PRODVISION Ltd.
Almaty, st. Satpaev 90/1, Office 200
050046
Kazakhstan
Tel.: +77004529046
E-mail: beonut@gmail.com
www.loewetv.kz

LT

HORN DISTRIBUTION (LT) UAB
Saltoniškių g. 9,
LT-08105 Vilnius
Phone: +370 52635143
E-mail: lithuania@horn.eu

NG

Courtleigh Investment Limited
3A Karimu Kotun Street
VICTORIA ISLAND, LAGOS
Nigeria
Tel.: +234 802 308 1090
+234 805 713 9999
E-mail: customercare@loewe.ng
www.loewe.ng

PT

Gaplasa S.A.
Parque Suécia
Avda. do Forte, 3
Edifício Suécia I piso 1-2.07
2790-073 Carnaxide
Portugal
Tel +351 - 21 942 78 30
E-Mail: geral.loewe@mayro.pt

PL

Audio Klan Sp. j.
ul. Gen. Władysława Andersa 12 lok.LU2,
00-201 Warszawa
Poland
Tel (00) 800 4912045
www.audioklan.pl
E-Mail: service.pl@loewe.de

RO

Horn Distribution RO S.R.L.
Calea Mosilor, nr. 158, Birou 15, Etaj 6,
Sectorul 2, Bucuresti
Sales Manager: Tiberiu Argint
Mobile: +4 0747 077 659
e-mail: romania@horn.eu

RU

Armada Sound LLC
Nizhegorodkaya str. 29-33, stroniye
7109052 Moscow
Russia
Tel +7 (495) 259 6 259
E-Mail: asn@armadasound.com

TM

Ashgabat Turkmenistan
Mollanepes street
Shopping center "RYSGALLY"
744000 ASHGABAT
Mob. +993 65 687740
Tel. +99360 197-197
E-Mail: info@prestigehome-tm.com
www.prestigehome-tm.com

UA

Beotech TOV
Volodymyrska St., 48 Kyiv
01054
Ukraine
Tel.: +380 44 5319017
E-mail:
loewe.tv.ua@gmail.com

loewe.tv



Loewe Technology GmbH,

Customer Care Center
Industriestraße 11
96317 Kronach, Deutschland
Tel +49 9261 99-500
Fax +49 9261 99-515
E-mail: ccc@loewe.de
Printed in Germany
Edition 2, 12.21 MJ/JK/SB

Änderungen vorbehalten
Subject to modifications
Modifications réservée
Con riserva di modifiche
Reservado el derecho a modificaciones
Wijzigingen voorbehouden

Loewe bild s



bild s.77

CS Užívateľský manuál 2
BG Наръчник за работа 2



LOEWE.

Úvod

Děkujeme, že jste si vybrali produkt společnosti Loewe a že nám důvěřujete.

Tím, že jste si zvolili produkt značky Loewe, jste si vybrali nejen moderní a technicky inovativní televizi, ale také nadčasový design, ostrý obraz, vynikající zvuk, díky kterému si užijete jak filmy, tak hudbu, ale i intuitivní ovládání prostřednictvím dálkového ovladače Loewe, smartphonu nebo tabletu.

Stručně řečeno: Loewe přináší optimální domácí zábavu.

Přejeme vám, abyste s Premium Home Entertainment od společnosti Loewe zažili příjemné okamžiky a jsme rádi, že jste se stali naším zákazníkem.

Z důvodu bezpečného a dlouhodobého používání zařízení bez závad si před uvedením TV do provozu přečtěte kapitulu **Bezpečnost/Varování**.

Obsah

Úvod.....	2
Specifikace dodávky.....	2
Dokumentace	2
Umístění výkonového štítku.....	2
Bezpečnost/Varování.....	3
Mapování tlačítek na dálkovém ovladači....	5
Poloha a funkce připojení.....	6
Technická data	7
Životní prostředí.....	10
Likvidace.....	10
Licence	10
Technické informace	11
Prohlášení o shodě / Prohlášení výrobce .	11
Tiráž	11

Specifikace dodávky

- Televizor
- Příručka 1
- Sada pro montáž na stěnu Loewe WM7
- Uvítací balíček:
 - Dálkový ovladač se dvěma alkalickými bateriemi AAA
 - Síťový kabel
 - Provozní pokyny 2 (tyto pokyny)
 - Pokyny k montáži na stěnu pomocí sady WM7

Dokumentace

Tato část provozní příručky obsahuje základní informace. Po prvním zapnutí zařízení se zařízení uvede do provozu a nastaví pomocí intuitivní provozní příručky.

Podrobnou uživatelskou příručku popisující funkce a vlastnosti vašeho nového produktu Loewe si můžete stáhnout v elektronické podobě z webových stránek společnosti Loewe.



Uživatelská příručka se pravidelně aktualizuje.

Podrobnou uživatelskou příručku najdete zde:

<https://my.loewe.tv/manuals/bild>

Stačí jen naskenovat QR kód.

Naši domovskou stránku najdete na adrese:

www.loewe.tv/en/support

Stačí jen naskenovat QR kód.





Umístění výkonového štítku

Štítky s číslem modelu a provozním napětím najdete na zadní straně televizoru.

Bezpečnost/Varování

V zájmu vaší bezpečnosti – a abyste předešli zbytečnému poškození zařízení – si přečtěte a dodržujte níže uvedené bezpečnostní pokyny.

Tlačítko

-  Tento symbol značí riziko související s vysokým napětím.
-  Tento symbol varuje uživatele před jinými, konkrétnějšími riziky.
-  Tento symbol značí nebezpečí vyplývající ze vzniku požáru.
-  Tento symbol značí nebezpečí vyplývající z výskytu ostrých hran.

Nesnímejte zadní panel produktu

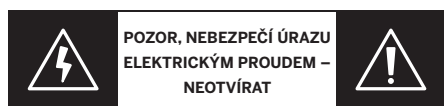

Varování: Při otevírání nebo demontáži zadního panelu hrozí nebezpečí úrazu elektrickým proudem a vážného poranění vysokým napětím.



Sami zadní panel nikdy neotvírejte. Opravy a servisní práce na televizoru svěřte kvalifikovaným, autorizovaným televizním technikům.

Obraťte se na svého prodejce nebo na náš zákaznický servis.

Zamýšlené použití a podmínky prostředí

-  Tento televizor je určen výhradně pro příjem a přehrávání obrazových a zvukových signálů.
-  Televizor je určen pro použití v suchých místnostech (obývací pokoje a kanceláře). Nesmí se používat v místnostech s vysokou vlhkostí (např. v koupelně, v sauně) ani venku.

Při používání produktu dbejte na to, aby byl chráněn před vlhkostí (kapající a stříkající vodou nebo kondenzací).

Vysoká koncentrace vlhkosti a prachu vede k únikům energie v produktu. To může způsobit poranění a poškození produktu elektrickým napětím nebo požárem.

Pokud jste produkt přinesli z chladu do teplého prostředí, nechte ho kvůli vzniku kondenzace zhruba hodinu vypnutý.

Nepokládejte na produkt žádné předměty naplněné kapalinou. Chraňte produkt před kapající a stříkající vodou.



Svíčky a jiný otevřený oheň musí být vždy mimo dosah produktu, aby se zabránilo šíření požáru.



Materiály, které jsme použili v tomto zařízení, splňují všechny požadavky právních předpisů. Nelze však vyloučit migra-

ci látek. Z toho důvodu doporučujeme, abyste se vyhnuli trvalému kontaktu potraviny s televizorem.

Přeprava

-  Nesprávná manipulace při přepravě může vést k poškození displeje a riziku zranění.
-  Obrazovka se skládá ze skla nebo plastu a při nesprávném zacházení se může rozbít.

K přenášení produktu jsou potřeba nejméně dvě osoby. Produkt přepravujte pouze ve svislé poloze.

Během přepravy nesmí být na sklo nebo plast vyvíjen žádný tlak.

Správné vybalení produktu je uvedeno v provozní příručce 1.

Aby nedošlo k poškození mechanické konstrukce televizoru a podlahového stojanu, oddělte televizor od podstavce a obě části přenášejte zvlášť. Po přenesení televizoru na nové místo je k jeho opětovnému sestavení zapotřebí nejméně 2 osob.

Přepravní zámek

-  Před zahájením první instalace odstraňte přepravní bezpečnostní šroub, aby se zajistilo fungování kinematiky.

Viz provozní příručka 1.

Aby nedošlo k poškození televizoru při přepravě, je třeba před přemístováním televizoru zašroubovat přepravní bezpečnostní šroub. Před dalším použitím televizoru nezapomeňte přepravní bezpečnostní šroub odstranit.

Síťový kabel / zdroj napájení

-  Pokud si všimnete něčeho neobvyklého nebo pokud zařízení vykazuje opakující se poruchy, okamžitě odpojte napájecí kabel ze síťové zásuvky.

-  Nesprávné napětí může produkt poškodit.

Tento produkt smí být připojen pomocí přiloženého síťového kabelu pouze k síťovému napájení o napětí a kmitočtu, jež jsou uvedeny na výkonovém štítku.

Síťová zástrčka televizoru musí být snadno přístupná, aby bylo možné televizor kdykoli odpojit od elektrické sítě.

Při vytahování síťové zástrčky netahejte za kabel, ale za tělo zástrčky. Kabely v síťové zástrčce by se mohly poškodit a při opětovném zapojení způsobit zkrat.

Síťový napájecí kabel s poškozenou izolací může způsobit úraz elektrickým proudem a představuje nebezpečí požáru. Nikdy nepoužívejte poškozený síťový kabel.

Síťové kabely pokládejte tak, aby nemohlo dojít k jejich poškození. Na síťový kabel nešlapejte.

Síťový kabel nesmí být zalomený nebo položený přes ostré hrany.

Pokud k připojení televizoru používáte přenosnou rozdvíjkovou zásuvku, nezapojte kaskádovitě více zásuvek za sebou.

Proudění vzduchu a vysoké teploty



Váš televizor potřebuje stejně jako jakékoli jiné elektronické zařízení vzduch pro dostatečné chlazení. Pokud je znemožněno proudění vzduchu, může dojít k požáru.

Větrací otvory na zadním panelu produktu proto musí zůstat volné. Produkt prosím nezakrývejte.

Montáž na stěnu: Po stranách, nad a pod produktem ponechte alespoň 10 cm volného prostoru.

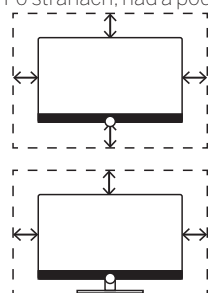

Stolní/stojanová noha: Kolem produktu ponechte po stranách a nahoře alespoň 10 cm volného prostoru.

Cizí předměty



Cizí předměty uvnitř produktu mohou způsobit zkrat a požár.

Hrozí nebezpečí zranění a poškození.

Proto se vyvarujte průniku kovových částí, jehel, kancelářských sponek, tekutin, vosku a podobných látek větracími otvory na zadním panelu do vnitřního prostoru produktu.

Pokud by se něco dostalo do vnitřního prostoru spotřebiče, okamžitě vytáhněte síťovou zástrčku produktu a informujte zákaznický servis, který provede kontrolu.

Instalace



Volba nesprávné instalace či špatné montáže může vést k nehodám. Kutálející se nebo padající produkty mohou způsobit zranění nebo škody.

Televizory Loewe jsou určeny pro příslušenství Loewe. Důrazně doporučujeme používat originální instalační prvky Loewe. Nepoužívejte žádné instalační prvky, které nejsou schváleny pro váš televizor!

Věnujte pozornost pokynům týkajícím se montáže pro různé varianty instalace! Ke každému výrobku Loewe je přiložena odpovídající dokumentace.

Před instalací televizoru zkontrolujte, zda je cílové místo způsobilé pro zatížení televizorem s ohledem na povrch (citlivost

na tlak) a stabilitu (statiku). To platí zejména pro lakované povrchy s vysokým leskem a povrchy z pravého dřeva, pravé dřevěné dýhy a plastové povrchy.

Televizor umísťujte pouze na rovnou, stabilní, vodorovnou základnu pomocí stolní nebo stojanové nohy! Při instalaci do nábytku nebo na něj produkt nesmí vyčnívat především zepředu.

Nepokládejte televizor na látku nebo jiné materiály, které se mohou nacházet mezi televizorem a nábytkem pod ním. Poučte děti o rizicích lezení po nábytku ve snaze dosáhnout na televizor nebo jeho ovládací prvky.

Je třeba dodržovat obvyklou polohu televizoru. Televizor lze používat pouze ve vodorovně vzpřímené poloze (A). Při montáži na stěnu (B) může náklon činit maximálně 10 stupňů. Televizor se nikdy nesmí provozovat vodorovně v poloze (C), na výšku (D) nebo nad hlavou na stropě (E).

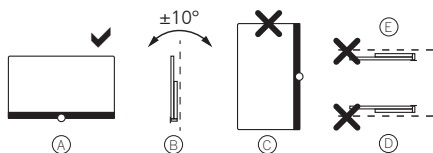

Umístěte produkt tak, aby nebyl vystaven přímému slunečnímu záření a dalšímu teplu od radiátorů.

Neumisťujte televizor na místa, kde mohou hrozit otřesy! Mohlo by dojít k poškození.

V případě instalačních prvků pro výrobce třetích stran s motorovým pohonem je třeba zajistit, aby k nastavení televizoru nedocházelo manuálně. Obecně se nedoporučuje používat prvky instalace jiných výrobců s uzamykacími zařízeními v určitých polohách.

Při použití příslušenství od výrobců třetích stran se ujistěte, že můžete televizor snadno nastavit na příslušný instalační prvek.

Při nastavování televizoru dbejte na to, aby nebyl na rám televizoru vyvíjen příliš velký tlak. Zejména u velkoformátových displejů hrozí nebezpečí poškození obrazovky.

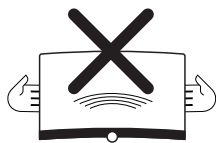

Montáž televizoru na držák podle standardu VESA vyžaduje **povinné** použití adaptérových šroubů VESA. V opačném případě může dojít k poškození televizoru.

Šrouby adaptéru VESA musí být k televizoru připevněny utahovacím momentem přibližně 4 Nm. Tyto šrouby získáte u svého prodejce Loewe (další informace naleznete v online uživatelské příručce).

Obalový materiál udržujte po vybalení a nastavení televizoru mimo dosah neopatrných dětí.

Vezměte prosím na vědomí také pokyny pro likvidaci obalů a kartonů (viz kapitola **Životní prostředí / Likvidace / Licence**).

Dohled



Nenechávejte děti bez dozoru manipulovat s televizorem ani je nenechávejte hrát si v bezprostřední blízkosti televizoru.

Produkt by se mohl převrhnout, posunout nebo strhnout z povrchu podstavce a někoho zranit.

Nenechávejte zapnutý televizor bez dozoru.

Hlasitost



Hlasitá hudba může vést k poškození sluchu. Vyvarujte se extrémní hlasitosti zvuku, zejména po delší dobu a při použití sluchátek.

Bouřky



Během bouřky vytáhněte z televizoru síťovou zástrčku a všechny připojené anténní kabely.

Pokud jste k portu LAN připojili síťový kabel, odstraňte i tento kabel!

Elektrické přepětí způsobené úderem blesku může poškodit televizor jak přes anténní systém, tak přes síťové napájení.

I v případě delší nepřítomnosti by se měla síťová zástrčka a všechny připojené anténní kabely od televizoru odpojit.

Čištění a péče / chemické látky



Před čištěním vypněte televizor síťovým vypínačem.



Poškození způsobená chemickými látkami mohou vést k nepříznivým účinkům a vzniku požáru.

Nikdy nevystavujte produkt ani příslušenství agresivním (např. žíravým) chemickým látkám, jako jsou louhy nebo kyseliny.

Televizor, přední obrazovku a dálkové ovládání čistěte pouze vlhkým, měkkým, čistým a barevně neutrálním hadříkem, bez agresivních nebo hrubých čisticích prostředků!

Panel reproduktorů televizoru je potažen textilním materiálem. Povrch pravidelně vysávejte měkkým kartáčovým nástavcem.

V případě znečištění nebo skvrn:

Navlhčete měkký, barevně neutrální hadřík roztokem čisticího prostředku nebo komerčně dostupným prostředkem na odstraňování skvrn a skvrnu jemně setřete! Skvrnu můžete také přímo

ošetřit komerčním sprejem na odstraňování skvrn za sucha (prach odstraňte vysavačem).

Potahovou látku nenavlhčujte roztokem pracího prostředku ani odstraňovače skvrn (hrozí nebezpečí vzniku kruhových skvrn). K čištění látky nepoužívejte rozpouštědla.

Při použití odstraňovače skvrn dbejte pokynů k použití od výrobce.

Při čištění panelů reproduktorů, které byly vystaveny působení nikotinu, hrozí zvýšené riziko vzniku kruhových skvrn.

Mapování tlačítek na dálkovém ovladači

V závislosti na aplikaci (TV/video/audio/foto/aplikace) a funkci (například DR+, EPG, PIP, teletext, HbbTV atd.) se může přiřazení tlačítek lišit od zde popsaného přiřazení (viz příslušná kapitola online uživatelské příručky).

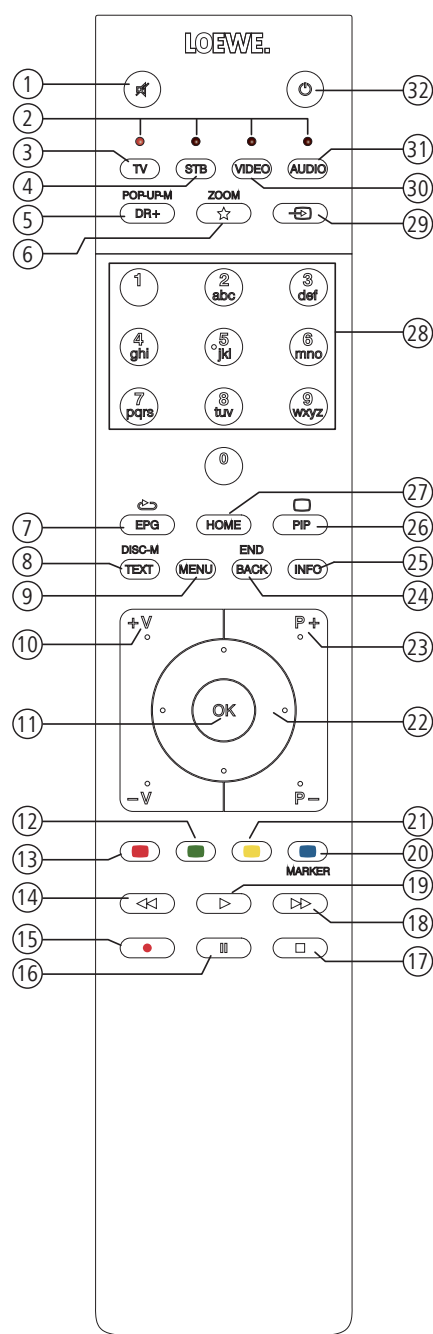

- ① Ztlumení/zapnutí zvuku.
- ② LED displej pro aktuálně používané zařízení.
- ③ Vyvolejte režim televizoru.
- ④ Opětovné přiřazení dálkového ovládání k SetTop-Boxu¹ (přednastaveno: Apple TV).
- ⑤ Krátké stisknutí: Otevření archivu DR+.
Delší stisknutí: Časovač volání.
- ⑥ Krátké stisknutí: Přidání aktuálního objektu mezi oblíbené položky na domovské stránce.
Delší stisknutí: Vyvolání Galerie aplikací nebo Mimi Defined™^{1 3}.
- ⑦ Zapnutí/vypnutí elektronického programového průvodce (EPG).
- ⑧ Zapnutí teletextu/MediaTextu²
- ⑨ Krátké stisknutí: Vyvolání možností nabídky pro aktivní provozní režim.
Delší stisknutí: Nastavení volání systému.
- ⑩ **V+/V-** zvýšení/snížení hlasitosti.
- ⑪ Krátké stisknutí: Vyvolání seznamu kanálů.
Delší stisknutí: Vyvolání rozšířeného seznamu kanálů.
V nabídce: potvrzení/vyvolání.
- ⑫ Zelené tlačítko: zapnutí/vypnutí obrazovky v režimu zvuku/rádia.
- ⑬ Červené tlačítko: vyvolání preferované síťové služby s přidanou hodnotou, pokud je k dispozici².
- ⑭ Krátké stisknutí: přeskočení zpět.
Delší stisknutí: přetáčení zpět.
- ⑮ Krátké stisknutí: přímé nahrávání (s určením doby trvání nahrávky)
Delší stisknutí: Nahrávání jedním dotykem.
- ⑯ Pozastavit/Spustit – pozastavení televizního vysílání s časovým posunem.
- ⑰ Zastavit/Ukončit časový posun (zpět k živému vysílání).
- ⑱ Krátké stisknutí: přeskočení vpřed.
Delší stisknutí: přetáčení vpřed.
- ⑲ Přehrát/Spustit – pokračování ve sledování televizního vysílání s časovým posunem.
- ⑳ Modré tlačítko: vyvolání možností nabídky kanálu (výběr jazyka/zvuku, titulků nebo kanálu / stopy videa).
- ㉑ Krátké stisknutí: Žluté tlačítko: historie volání.
Delší stisknutí: Žluté tlačítko: volat poslední kanál.
- ㉒ ◀ ▶ ▶ Navigace v uživatelském rozhraní, výběr objektů.
V nabídce/seznamech: vybrat/nastavit.
- ㉓ **P+/P-** další/předchozí kanál.
- ㉔ Krátké stisknutí: o krok/úroveň zpět.
Delší stisknutí: zavřít všechna zobrazení.
- ㉕ Krátké stisknutí během zobrazení na obrazovce: zobrazení informací. Informační text odpovídající obsahu a může vám pomoci, pokud máte jakékoli dotazy týkající se vašeho televizoru.
Krátké stisknutí, bez zobrazení na displeji: přechod k zobrazení stavu. Při otevřeném zobrazení stavu a opakovaným stisknutím tlačítka vyvoláte podrobné informace o vysílání.
Delší stisknutí: zobrazení legendy tlačítek.
- ㉖ Zapnutí funkce obraz v obrazu (PIP).
- ㉗ Vyvolání zobrazení domovské stránky.
- ㉘ Kanály můžete volit přímo pomocí tlačítek s čísly.
V nabídce: zadávání čísel nebo písmen.
- ㉙ Vyvolání zdrojů.
- ㉚ Opětovné přiřazení dálkového ovládání k video zařízení¹ (přednastaveno: BluTech Vision 3D).
- ㉛ Vyvolání režimu rádia (standardní přiřazení)¹.
- ㉜ Zapne televizor (síťový vypínač musí být zapnutý) nebo přepne do pohotovostního režimu. Krátké stisknutí, když je televizor zapnutý: Televizor a všechna zařízení s podporou CEC připojená k portům HDMI se vypnou do pohotovostního režimu (systémový pohotovostní režim).

¹ Přiřazení těchto tlačítek lze změnit. Popis se týká standardního nastavení. Tovární nastavení tlačítek se může lišit v závislosti na verzi firmwaru dálkového ovládání.

² Závisí na nastavení zapnutí/vypnutí režimu HbbTV, spuštění chování stanice HbbTV (**Systemeinstellungen – Bedienung – weitere... – HbbTV**).

³ Výchozí přiřazení pro dlouhé stisknutí tlačítka: Zapnutí/vypnutí Mimi-Defined™ (pokud je funkce Mimi-Defined™ na tomto televizoru aktivována), jinak vyvolání Galerie aplikací.

Poloha a funkce připojení (bild s.77)

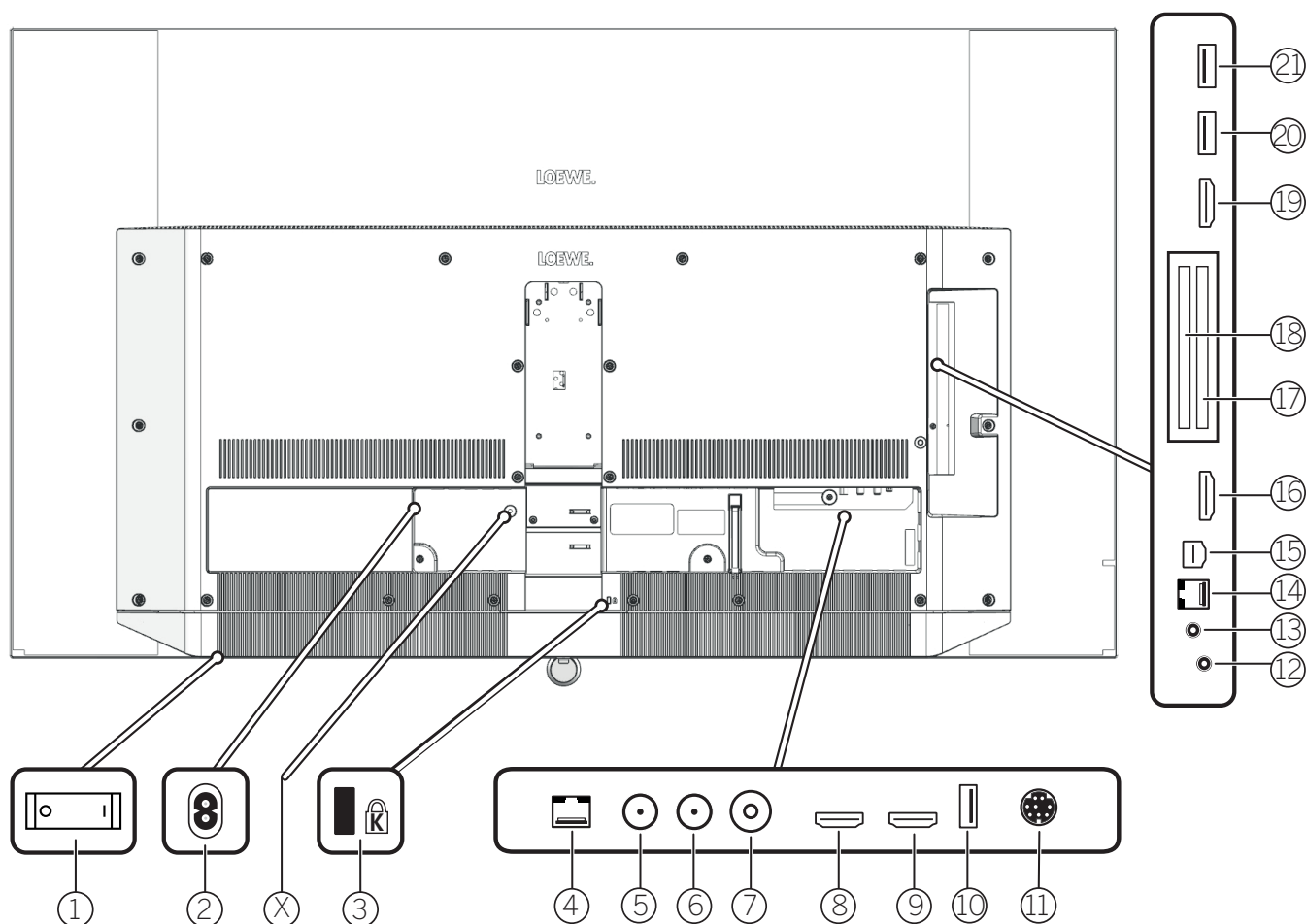

- | | | |
|---|---|---|
| <p>① Síťový vypínač</p> <p>② AC IN - Připojení síťového napájení
Síťová zásuvka – 220–240 V – 50/60 Hz</p> <p>X Převážný zámek pro kinematiku
(odstraňte šroub)</p> <p>③ Zámek Kensington</p> <p>④ LAN - Připojení k síti
RJ-45 – Ethernet / Fast Ethernet</p> <p>⑤ ANT SAT 1 - Satelitní anténa
(satelitní tuner 1) DVB-S/S2
F socket – 75 Ohm / 13/18 V / 500mA</p> <p>⑥ ANT SAT 2 - Satelitní anténa
(satelitní tuner 2) DVB-S/S2
F socket – 75 Ohm / 13/18 V / 500mA</p> <p>⑦ ANT TV - Anténní/kabelový analog /
DVB-T / T2 / DVB-C
IEC socket – 75 Ohm / 5 V / 80mA</p> | <p>⑧ HDMI 1 - HDMI vstup 1^①
(s kanálem Audio Return Channel)
HDMI – Digital Video IN/Audio IN/OUT</p> <p>⑨ HDMI 2 - HDMI vstup 2^①
HDMI – Digital Video IN/Audio IN</p> <p>⑩ USB 3.0 - USB Připojení
USB typu A – USB 3.0 (max. 2A^④)</p> <p>⑪ MOTOR UNIT - ovládání otočného stojanu</p> <p>⑫ AUDIO OUT/TOSLINK - Výstup audia
(analog/digitální)^③
Jack 3,5 mm (analog) L/R
Mini Toslink (digitální)</p> <p>⑬ HEADPHONE - 3,5mm jack pro připojení
sluchátek – sluchátka 32–200 Ohm</p> <p>⑭ RS-232C - Sériové rozhraní^② – (RJ12)</p> | <p>⑮ AV - Center IN^②
Mikro AV zásuvka</p> <p>⑯ HDMI 3 - HDMI vstup 3^①
HDMI – Digital Video IN/Audio IN</p> <p>⑰ COMMON INTERFACE -CI slot 1
(standardně V1.4)</p> <p>⑱ COMMON INTERFACE -CI slot 2
(standardně V1.4)</p> <p>⑲ HDMI 4 - HDMI vstup 4^①
HDMI – Digital Video IN/Audio IN</p> <p>⑳ USB 2.0 - Připojení USB
USB typu A – USB 2.0 (max. 2A^④)</p> <p>㉑ USB 3.0 - Připojení USB
USB typu A – USB 3.0 (max. 2A)</p> |
|---|---|---|

^① Před připojením externího zařízení nezapomeňte, že jednotlivé HDMI porty mohou pracovat s řadou různých signálů, viz online uživatelská příručka, kapitola **Technická data**, oddíl **bild (napříč produkty) – Signály přes HDMI/AV (PC IN)**.

^② Adaptér je k dispozici jako příslušenství u vašeho prodejce.

^③ Analogový a digitální výstupní signál na konektoru AUDIO OUT nelze používat současně.

^④ Maximální proud 2 A je dostupný pouze při použití jednoho USB portu. Pokud se používají oba USB porty, maximální proud se mezi ně rozdělí.

Technická data (bild s.77)

Změny technických dat a konstrukce zařízení vyhrazeny.

Typ zařízení Loewe:		bild s.77
Číslo dílu:		60420D50
Třída energetické účinnosti EU:		viz příložený energetický štítek nebo adresu www.loewe.tv/int/support
Úhlopříčka displeje:		195 cm / 77 palců
Spotřeba energie v režimu zapnutí (max.) (zvukový výstup 1/8 maximální hodnoty):		550 W
Spotřeba energie v režimu zapnutí (doma): Spotřeba energie:		viz příložený energetický štítek nebo adresu www.loewe.tv/int/support
Spotřeba energie v režimu rychlého spuštění:		60,0 W
Spotřeba energie v pohotovostním režimu/ pohotovostním režimu se sítí: když je TV vypnutá:		0,36 W / 1 W ¹⁾ 0 W
Formát obrazu / Rozlišení:		Ultra HD 3840 x 2160 px / 16:9
Technologie displeje		OLED (WRGB Pixel)
Rozměry zařízení bez stojanu (Š (2 x V x H):		173,1 x 102,3 x 7,3 cm
Hmotnost bez stojanu (přibližná):		37,0 kg
Okolní teplota:		5° C – 35° C
Relativní vlhkost (bez kondenzace):		20 – 80%
Tlak vzduchu:		800 – 1114 hPa (0 – 2000 m über NN)
Označení šasi:		SL512
Zdroj napájení:		220 V – 240 V / 50 – 60 Hz
Tuner:	terr./kabel: Satelit:	VHF/Hyperband/UHF 4 úrovně: 13 / 18 V / 22 kHz / 16 úrovní: DiSEqC 1.0 / jednokabelový systém: EN 50494
Bereich:	terr./kabel: Satelit:	Terr./Kabel: 45 MHz až 860 MHz Satelit: 950 MHz až 2150 MHz
Umístění úložiště kanálů vč. AV a radia:		6000
TV standardy:	analogové: digitální:	B/G, I, L, D/K, M, N DVB-T/T2, DVB-C, DVB-S/S2 (UHD přes DVB na max. 60 Hz)
Barevné standardy:		SECAM, PAL, NTSC, NTSC-V, PAL-V (60 Hz)
Zvukové formáty:	analogové (FM): analogové (NICAM): digitální (MPEG):	Mono, stereo, dvoukanalové Mono, stereo, dvoukanalové Mono, stereo, dvoukanalové, PCM, Dolby Digital, Dolby Digital Plus, Dolby Digital Pulse, Dolby Virtual Speaker, Dolby Pro Logic II, Dolby TrueHD, Dolby MS11
Výstup výkon zvuku (sinus/hudba):		2 x 30W / 2 x 60W
Koncepce akustického reproduktoru:		Soundbar s 10 měničů (aktivní a pasivní)
Teletext:		TOP / FLOF / HiText (Úroveň 2.5)
Kapacita paměti stránek:		2000
LAN:	Podporované	10 Mbit/sec Ethernet (10Base-T)/100 Mbit/sec Fast Ethernet (100Base-T)
WLAN:	Podporované standardy: Rozsah napájení/frekvence: Podporované typy zašifrování:	IEEE 802.11a/b/g/n, 802.11ac Maximální výkon <100 mW na frekvencích 2400-2483,5 MHz a 5150-5725 MHz WEP 64 a 128 bitů (ASCII a HEX), WPA PSK, WPA2 AES
Bluetooth:	Rozsah napájení/frekvence: Protokoly Bluetooth:	Maximální výkon <10 mW při 2,4 GHz A2DP SRC, A2DP SNK, HID
Standard práce v domácí síti:		Univerzální Plug and Play Audio / Video (UPnP AV)
Podporované formáty ²⁾ :	Obrázky: Audio: Video:	JPEG, progresivní JPEG (max. rozlišení 3840x2160), PNG MP3, M4A (AAC LC), WMA (žádné ztráty), FLAC, WAV (PCM), Ogg Vorbis AVI (MPEG-1/2, XviD, Dolby Digital, MP3), WMV (WMV9, VC-1, WMA9, WMA Pro), MP4 (XviD, H.264/MPEG-4 AVC, AAC LC), MOV (H.264/MPEG-4 AVC, AAC LC), MKV (H.265/HEVC, H.264/MPEG-4 AVC, Dolby Digital), FLV (H.264/MPEG-4 AVC, H.263, MP3, AAC LC), MPG (MPEG-1, MPEG Audio), TS/PS (MPEG-2, H.264/MPEG-4 AVC, MPEG2 Audio, Dolby Digital), VOB (MPEG-2, MPEG2 Audio, Dolby Digital) H.264/MPEG-4 AVC až do úrovně Profil High (úroveň 4.2) H.264/H.265 kompatibilní s Dolby Vision/HDR10/HLG

¹⁾ (WoL/WoWLAN max.).

²⁾ Šířku televizoru lze v závislosti na typu televizoru uvedeném v oblasti bočního štítku značky Loewe zvětšit až o 9,0 mm..

³⁾ Na podporu přehrávání jednotlivých formátů nelze poskytnout žádnou záruku.

Životní prostředí

Spotřeba energie

Váš televizor je vybaven ekologickým napájením v pohotovostním režimu. V pohotovostním režimu klesne spotřeba energie na nízký výkon (viz kapitola **Technická data**). Pokud chcete ušetřit ještě více energie, vypněte zařízení síťovým vypínačem. Nezapomeňte, že dojde ke ztrátě dat elektronického programového průvodce (EPG) a televizor **nebude** moci provádět naprogramované časované nahrávání.

Televizor bude zcela oddělen od elektrické sítě až po odpojení síťového kabelu.

Spotřeba energie televizoru během provozu závisí na energetické účinnosti přednastavené při počáteční instalaci nebo na konfiguraci nastavení systému. Pro dosažení hodnot uvedených v technických datech je nutné deaktivovat nastavení „Wake-on-LAN“, „Mobilní nahrávání“ a „Rychlé spuštění“. Pokud tyto funkce zvyšující komfort aktivujete, roční spotřeba energie se nezvýší o více než 20 %.

Pokud aktivujete automatické stmívání, obraz televizoru se přizpůsobí okolnímu jas. Tím se sníží spotřeba energie televizoru.

Automatické vypnutí

Pokud se televizor po dobu 4 hodin nepoužívá (nastavení hlasitosti, změna programu atd.), přepne se v rámci úspory energie automaticky do pohotovostního režimu. Výzva k ukončení tohoto procesu vypnutí se zobrazí minutu před uplynutím 4 hodin.

Ve výchozím nastavení je automatické vypnutí aktivní v energeticky úsporném režimu **Home-Mode/Personal-Mode, Premium-Mode**.

K automatickému vypnutí nedojde, pokud rádio používáte bez zobrazení na displeji (vypnutá obrazovka).

Likvidace

Vybrali jste si velmi hodnotný a odolný výrobek.

Obal a karton

Likvidaci obalu pro vás ochotně zajistí váš specializovaný prodejce. Pokud obal likvidujete sami, odevzdejte jej do tříděného odpadu a postupujte v souladu s místními předpisy pro likvidaci odpadu. Karton a papír odevzdejte do sběrný starého papíru, fólie a polystyren do sběrný recyklovatelného odpadu.

Produkt



Váš výrobek Loewe je vyroben z kvalitních materiálů a komponentů, které jsou recyklovatelné a znovu použitelné.

Tento symbol znamená, že elektrická a elektronická zařízení včetně kabelů musí být po skončení životnosti likvidována odděleně od domovního odpadu.

Staré zařízení můžete bezplatně odevzdat v určených recyklačních centrech nebo u prodejce, pokud si koupíte podobné nové zařízení.

Další podrobnosti o vracení (i pro země mimo EU) získáte také u místních úřadů. Významně tak přispívají k ochraně našeho životního prostředí.

Baterie



Originální baterie neobsahují škodlivé látky, jako je kadmium, olovo nebo rtuť.

Použité baterie by se neměly vyhazovat do domovního odpadu.

Použité baterie odevzdávejte zdarma do sběrných nádob přistavených u prodejce nebo na veřejných sběrných místech.

Licence

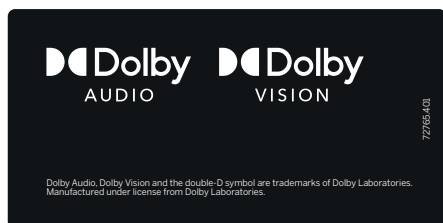

Dolby, Dolby Audio, Dolby Vision a symbol dvojitého D jsou ochranné známky společnosti Dolby Laboratories Licensing Corporation. Vyrobeno v rámci licence od společnosti Dolby Laboratories. Důvěrná nepublikovaná díla.

Copyright © 2003–2015 Dolby Laboratories. Všechna práva vyhrazena.

Tento produkt obsahuje software, který je zčásti založen na práci skupiny Independent JPEG Group.

Produkt obsahuje software vyvinutý v rámci projektu OpenSSL pro použití v sadě nástrojů OpenSSL Toolkit. (<http://www.openssl.org/>).

Tento software je poskytován projektem OpenSSL „tak, jak je“ a jakékoli výslovné nebo předpokládané záruky – mimo jiné včetně předpokládaných záruk prodejnosti a vhodnosti pro určitý účel – jsou vyloučeny. Projekt OpenSSL ani jeho přispěvatelé v žádném případě nenesou odpovědnost za jakékoli přímé, nepřímé, náhodné, zvláštní, exemplární nebo následné škody (mimo jiné včetně obstarání náhradního zboží nebo služeb, ztráty možnosti použití, dat nebo zisku, případně přerušení provozu), bez ohledu na to, jakým způsobem a na základě jaké teorie odpovědnosti byly způsobeny – ať už na základě smlouvy, přísné odpovědnosti nebo deliktu (včetně nedbalosti nebo jinak), které jakýmkoli způsobem vznikly v důsledku používání tohoto softwaru, a to i v případě, že byli na možnost vzniku takové škody upozorněni.

Produkt obsahuje kryptografický software, jehož autorem je Eric Young (eay@cryptsoft.com). Produkt obsahuje software, jehož autorem je Tim Hudson (tjh@cryptsoft.com).

Produkt obsahuje software, který byl vyvinut třetími stranami, a/nebo software, který podléhá licenci GNU General Public License (GPL) a/nebo GNU Lesser General Public License (LGPL). Můžete je předávat a upravovat v souladu s verzí 2 GNU General Public License nebo volitelně s každou pozdější verzí, kterou vydává Free Software Foundation.

Zveřejnění tohoto programu společností Loewe se provádí BEZ JAKÉKOLIV ZÁRUKY NEBO PODPORY, zejména bez implicitní záruky týkající se TRŽNÍ ZRALOSTI nebo VHODNOSTI PRO KONKRÉTNÍ ÚČEL. Podrobnosti naleznete v licenci GNU General Public License. Software můžete získat prostřednictvím zákaznického servisu společnosti Loewe.

Licenci GNU General Public License si můžete stáhnout z adresy:

<http://www.gnu.org/licenses/>.

Technické informace

O obrazovce OLED

Televizor s obrazovkou OLED, který jste si zakoupili, splňuje nejpřísnější požadavky na kvalitu a byl zkontrolován z hlediska chyb pixelů.

I přes důkladnou péči při výrobě displeje nelze 100% zaručit, že se z technických důvodů nevyskytnou žádné subpixelové vady.

Tyto typy defektů, pokud jsou v mezích stanovených normou (ISO 9241-307, třída chyb II), nelze z hlediska záruky považovat za vadu zařízení.

Organické světelné diody (OLED) jsou obrazovou technologií založenou na samosvítících pixelech, které nabízejí jasné výhody z hlediska kvality a výkonu obrazu.

Za určitých podmínek může trvalé jednotlivé zatížení materiálu OLED vést k trvalým obrazovým vadám, které jsou nevratné.

Problémy s přetrvávajícím obrazem mohou vzniknout při dlouhodobém používání statického obrazového obsahu, jako jsou statické obrázky, titulky nebo informační údaje, smyčkové prezentace nebo videosekvence, statické displeje sloužící jako prezentační monitory nebo v kombinaci s videohrami; u některých formátů obrazovek mohou být výsledkem černé pruhy.

Tyto zbytkové problémy s obrazem nejsou vadami ve smyslu záruky.

Aby se zmíněné problémy minimalizovaly, vyvinula společnost Loewe speciální algoritmus pro detekci obrazového obsahu.

Pokud se statické obrazy zobrazují příliš dlouho, televizor se automaticky přepne do režimu kontrastu šetrného k obrazovce. Po nové uživatelské operaci se zařízení okamžitě vrátí do normálního

stavu. Kromě toho se postupně snižuje počet vložených nabídek nebo se po jedné minutě zobrazí transparentně.

Za normálních podmínek sledování se takovéto zbytkové problémy s obrazem nevyskytují.

Aby byla trvale zachována vysoká kvalita zobrazení, OLED televizor Loewe se v pravidelných intervalech automaticky kalibruje.

Po vypnutí televizoru dálkovým ovladačem se v případě potřeby spustí proces kalibrace, který trvá maximálně třicet minut. Během této doby se nesmí přerušit napájení televizoru. Po dokončení kalibrace se televizor přepne do pohotovostního režimu. Kalibrace neprobíhá během běžného provozu televizoru, takže nijak negativně neovlivňuje používání televizoru.

Při vypínání televizoru jej neodpojujte od elektrické sítě, jinak nebude možné provést automatickou kalibraci, což časem povede ke snížení kvality obrazu.

Informace o připojených USB pevných discích

Vypnutí televizoru síťovým vypínačem během provozu nebo neúmyslné přerušování napájení (např. při výpadku proudu) může způsobit poškození souborového systému pevného disku, a tedy ztrátu nahraného vysílání.

Nikdy neodpojujte paměťové zařízení USB od televizoru během kopírování. Před vypnutím televizoru síťovým vypínačem doporučujeme přepnout televizor do pohotovostního režimu. Pokud se oproti očekávání přesto vyskytnou problémy s provozem pevného disku, můžete nejprve provést test. Kromě toho může pomoci naformátování pevného disku. Při něm však

dojde ke smazání veškerého obsahu pevného disku. Příslušné položky nabídky najdete pod položkou **Nastavení systému → Ovládání → více ... → Pevné disky**.

Společnost Loewe nenese odpovědnost za ztrátu dat na integrovaném pevném disku televizoru. Aby se vyhnuli ztrátě dat, doporučujeme zkopírovat důležité nahrávky na externí paměťové médium.

Aktualizace softwaru

Software televizoru Loewe je možné aktualizovat. V rámci aktualizace softwaru (aktualizačního balíčku) se všechny verze softwaru v televizoru zkontrolují a podle potřeby aktualizují.

Aktuální verze softwaru lze stáhnout z internetových stránek společnosti Loewe (viz níže) a nainstalovat do televizoru pomocí USB flash disku.

Pokud je televizor připojen k internetu, lze televizor aktualizovat přímo přes internet.

Další informace o aktualizaci softwaru naleznete v uživatelské příručce, kterou si můžete stáhnout z internetových stránek společnosti Loewe.

Poznámky ke kinematice

Televizor Loewe je vybaven kinematikou, která při zapínání a vypínání pohybuje televizorem směrem nahoru nebo dolů, takže je kryt reproduktoru viditelný, nebo skrytý.

Proti pohybu nesmí působit žádná vnější síla. V nabídce máte možnost polohu kinematiky zafixovat nebo funkci vypnout.

Možnosti instalace

Je možné použít následující prvky instalace Loewe uvedené pro váš televizor.

Nepoužívejte žádné prvky instalace, které nejsou schváleny pro váš televizor.

Číslo položky	Název prvku instalace
72730001	Loewe wall mount WM7
60805D00	Loewe table stand motor s.77
60804D00	Loewe floor stand motor s.77

Prohlášení o shodě / Prohlášení výrobce



Společnost Loewe Technology tímto prohlašuje, že tento výrobek splňuje základní požadavky a další příslušná ustanovení

směrnice 2014/53/EU a všech platných směrnic EU.

Ve frekvenčním pásmu 5150 až 5350 MHz je tento televizor omezen pro interiérové použití v následujících zemích: Belgie, Bulharsko, Dánsko, Německo, Estonsko, Finsko, Francie, Řecko, Irsko, Itálie, Chorvatsko, Lotyšsko, Litva, Lucembursko, Malta, Nizozemsko, Rakousko, Polsko, Portugalsko, Rumunsko, Švédsko, Slovensko, Slovinsko, Španělsko, Česká republika, Maďarsko, Velká Británie, Kypr.

Úplné prohlášení o shodě naleznete ve výběru produktů na adrese:

www.loewe.tv/en/support

Tiráž

Loewe Technology GmbH
Industriestraße 11
D-96317 Kronach
www.loewe.tv

Informace v tomto dokumentu se mohou bez předchozího upozornění změnit a nepředstavují žádný závazek společnosti Loewe Technology GmbH.

Všechna práva včetně překladu, technických úprav a chyb vyhrazena.

Číslo klíče **3001** zneplatňuje identifikační číslo a tím i rodičovský zámeček. Uchovávejte jej prosím na bezpečném místě.

Въведение

Благодарим за това, че избрахте Loewe и ни се доверихте.

Чрез избора на Loewe вие не само избрахте модерен и технически иновативен телевизор, но и непреходен дизайн, отчетливо ясно качество

на картината, брилянтен звук за филми и музика, както и интуитивно използване с дистанционното управление на Loewe, през смартфон или таблет.

Накратко: Loewe е символ на оптимално домашно забавление.

Желаем ви много удоволствие с премиум домашното забавление от Loewe и се радваме, че сте наш клиент.

За целите на безопасното и дългото безпроблемно използване на уреда, преди да започнете да използвате телевизора, моля, прочетете глава **Безопасност/Предупреждение** на следващата страница.

Съдържание

Въведение	12
Спецификация на доставката	12
Документация.....	12
Позиция на табелката със заводски данни.....	12
Безопасност/Предупреждение.....	13
Обозначение на бутоните на дистанционното управление.....	15
Свързвания	16
Технически данни	17
Околна среда.....	20
Изхвърляне	20
Лицензи.....	20
Техническа информация	21
Съответствие/декларация на производителя	21
Издателско каре	21

Спецификация на доставката

- телевизор
- наръчник с инструкции 1
- закрепване за стена Loewe WM7
- кутия за добре дошли:
 - дистанционно управление с две алкални батерии тип AAA
 - електрически кабел
 - инструкция за работа 2 (настоящите инструкции)
 - инструкции за монтаж на закрепване за стена WM7

Документация

Тази част от наръчника за експлоатация съдържа основна базова информация. Устройството се въвежда в експлоатация и се настройва посредством интуитивен наръчник за работа след първото включване на устройството.

Подробен потребителски наръчник, описващ функциите и характеристиките на вашия нов телевизор Loewe може да се изтегли в електронен формат от уебсайта на Loewe.



Потребителският наръчник се актуализира редовно.

На следния адрес можете да откриете потребителския наръчник:

<https://my.loewe.tv/manuals/bild>

Просто сканирайте QR кода.

Посетете нашата начална страница на адрес:

www.loewe.tv/en/support

Просто сканирайте QR кода.





Позиция на табелката със заводски данни

Обозначения с номера на модела и работното напрежение могат да се открият отзад на телевизора.

Безопасност/ Предупреждение

За ваша безопасност и за избягване на щета по вашия уред, моля прочетете и следвайте инструкциите за безопасност по-долу.

Легенда

-  Този символ указва рискове, причинени от високо напрежение.
-  Този символ служи за предупреждаване на потребителя за други, по-специфични рискове.
-  Този символ указва опасностите, причинени от пламването на огън.
-  Този символ указва опасностите, причинени от остри ръбове.

Не сваляйте задния панел на телевизора

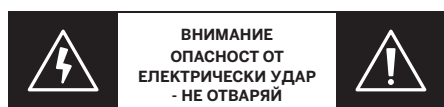

Предупреждение: При отваряне или сваляне на задния панел има опасност от електрически удар и риск от сериозно нараняване поради високо напрежение.



Никога не отваряйте сами задния панел. Възлагайте ремонтите и сервизирането на вашия телевизор на квалифицирани, упълномощени телевизионни техници.

Моля, свържете се с вашия търговец или нашата клиентска служба.

Употреба по предназначение и условия на околната среда

-  Този телевизор е предназначен изключително и само за приемане и възпроизвеждане на картина и звукови сигнали.
-  Телевизорът е предназначен за сухи помещения (дневни и офис пространства). Той не трябва да се използва в помещения с високо ниво на влажност (напр. баня, сауна) или на открито.

Когато използвате телевизора, уверявайте се, че е защитен от влага (капки и пръски вода или конденз).

Високата влажност и концентрацията на прах водят до изтичане на електричество в телевизора. Това може да доведе до опасност от нараняване и повреда на телевизора от електрическо напрежение или пожар.

Ако сте внесли телевизора от студено на топло, оставете го изключен за около час заради формирането на конденз.

Не поставяйте предмети, пълни с течност, върху телевизора. Предпазвайте телевизора от капки и пръски вода.

Свещите и другите открити пламъци трябва да се държат далеч от телевизора по всяко време, за да се предотврати пламване на пожар.



Материалите, които сме използвали в това устройство, съответстват на всички регулаторни изисквания. Обаче мигриране на субстанции не може да се изключи. Ето защо предлагаме да избягвате перманентен контакт между храната и телевизора.

Транспорт

 Неправилните действия при транспорт могат да доведат до повреждане на дисплея и рискове от нараняване.



Екранът се състои от стъкло или пластмаса и може да се счупи, ако се третира неправилно.

Поне двама души са нужни за транспортиране на телевизора. Транспортирайте телевизора само във вертикална позиция.

Не трябва да се прилага натиск върху стъклото или пластмасата по време на транспортирането.

Правилното разопаковане на телевизора е показано в наръчника за работа 1.

За избягване на увреждане на механичната структура на телевизора и поставката за под, свалете телевизора от основата му и премествайте двете части поотделно. Когато телевизорът се поставя в новата си локация, поне 2 души са нужни за сглобяването му.

Заклучване при транспортиране



Преди да стартирате първата инсталация, свалете транспортния предпазен винт, за да гарантирате функцията на кинематиката!

Моля, обърнете се към наръчника за работа 1.

За избягване на повреждане на телевизора по време на транспортиране, предпазният винт за транспортиране трябва да се завие обратно преди преместване на телевизора. Свалете предпазния винт за транспортиране преди да използвате телевизора отново!

Електрически кабел/електрозахранване



Откачете електрическия кабел незабавно от електрическия контакт, ако забележите нещо необичайно или ако телевизорът показва повтарящи се дефекти.



Неправилните напрежения могат да повредят телевизора.

Този телевизор може да се свързва само към електрическа мрежа с напрежение и честота, указани върху табелката с технически данни и с използване на приложения електрически кабел.

Щепселът на телевизора трябва да е лесно достъпен, така че да може да се разкача по всяко време от електрическата мрежа. При изтегляне на щепсела от контакта не теглете за кабела, а за самия щепсел. Кабелите в електрическия щепсел могат да се повредят и да се стигне до късо съединение при повторно включване.

Електрически кабел с повредена изолация може да доведе до електрически удар и да представлява опасност от пожар. Никога не използвайте повреден електрически кабел.

Полагайте електрическите кабели така, че да не могат да се повредят. Не стъпвайте върху електрическия кабел.

Електрическият кабел не трябва да се усуква или прекарва през остри ръбове.

Ако използвате преносим разклонител за свързване на телевизора, не навързвайте няколко разклонителя един след друг.

Циркулация на въздуха и високи температури



Както и всяко друго електронно устройство, вашият телевизор се нуждае от въздух за охлаждане. Ако се затрудни циркулацията на въздуха, това може да доведе до пожар.

Вентилационните процепи върху задния панел на телевизора трябва да останат свободни. Моля, не покривайте телевизора.

Монтаж на стена: Оставете поне 10 см

разстояние около телевизора от страни, отгоре и отдолу.

Поставка за маса / крачета: Оставете поне 10 см разстояние около телевизора от страни и отгоре.

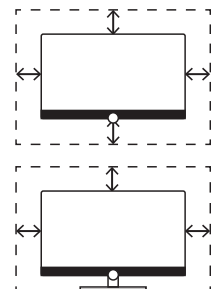

Чужди тела



Чуждите тела вътре в телевизора могат да доведат до късо съединение и пожар.

Опасност от нараняване и повреда е налице.

Ето защо избягвайте преминаване на метални части, игли, кламери,

течности, восък или подобни през вентилационните отвори на задния панел вътре в телевизора.

Ако нещо влезе вътре в устройството, незабавно разкачете електрическия щепсел на телевизора от контакта и информирайте отдела за клиентско обслужване.

Инсталиране



Избирането на неточно или грешно инсталиране може да доведе до инциденти.

Претъркулващите се или падащи телевизори могат да причинят наранявания или щети.

Телевизорите на Loewe са предназначени за аксесоарите на Loewe. Ние силно препоръчваме употребата на оригинални опции за инсталирана Loewe. Не използвайте опции за инсталиране, които не са одобрени за вашия телевизор!

Имайте предвид инструкциите относно монтажа за различните възможни опции за монтаж! Съответната документация е включена към всеки продукт на Loewe.

Проверете преди инсталирането на телевизора дали крайното място и неговите повърхност (чувствителност към натиск) и стабилност (статична) са подходящи за натоварването от телевизора! Това се прилага по-конкретно към лакирани повърхности с висока степен на гланц и повърхности от истинско дърво, фурнир и пластмаса.

Поставяйте телевизора само на равна, стабилна, хоризонтална основа с табла или изправен крак! Телевизорът трябва по-специално да не се показва отпред при инсталиране в или върху шкаф.

Не поставяйте телевизора върху плат или други материали, които могат да са между телевизора и поддържащата мебел. Информирайте децата за опасностите от катерене по мебелите с цел достигане до телевизора или неговите контролни уреди.

Обикновената позиция при употреба на телевизора трябва да се следва. Телевизорът може да се използва само хоризонтално изправен (A). Наклонът може да възлиза максимум на 10 градуса за стенен монтаж (B). Телевизорът не трябва да се използва в портретна ориентация (C), хоризонтално (D) или монтиран върху таван (E).

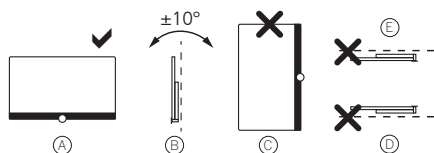

Позиционирайте телевизора така, че да не се излага на пряка слънчева светлина и допълнително нагряване от радиатори!

Не поставяйте телевизора на място, където може да има вибрации! Това може да доведе до повреда.

В случай на опции за монтаж за трети производители с моторно задвижване, трябва да се гарантира, че регулирането на телевизора не става ръчно. Като цяло не е препоръчително да се използват инсталационни опции на други производители със заключващи устройства в определени позиции.

Когато използвате аксесоари от трети производители, уверявайте се, че можете да регулирате лесно телевизора до съответната монтажна опция.

Когато регулирате телевизора се уверявайте, че натискът, прилаган към рамката, не е твърде голям. Особено при едроразмерни дисплеи има опасност от повреждане на дисплея.

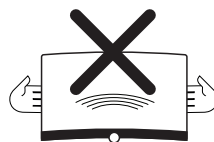

Монтирането на телевизор върху държач съгласно VESA стандарт изисква задължителната употреба на адаптерни болтове VESA. В противен случай може да се повреди телевизора.

Адаптерните болтове Vesa трябва да се закрепят към телевизора с момент на затягане от прилб. 4 Nm. Можете да ги получите от вашия търговец на Loewe (можете да откриете допълнителна информация в онлайн потребителския наръчник).

Уверете се, че след разопаковането и монтирането на телевизора опаковъчният материал няма да попадне неволно в ръцете на децата.

Моля, имайте също така предвид инструкциите за изхвърляне на опаковката и кашона (вж. глава Околна среда/Изхвърляне/Лицензи).

Надзор



Не оставяйте деца без надзор да боравят с телевизора и не им позволявайте да играят в непосредствена близост до телевизора!

Телевизорът може да се бутне, премести или избута от поставката и да нарани хора.

Не оставяйте телевизора без надзор когато е включен!

Сила на звука



Силната музика може да доведе до увреждане на слуха. Избягвайте изключително силен звук, особено за продължителни периоди от време и при използване на слушалки!

Гръмотевични бури



По време на гръмотевични бури изтегляйте щепсела и всички свързани кабели за антени от телевизора!

Ако сте свързали мрежови кабел към LAN порт, свалете и него!

Електрически пикове в напрежението поради светкавици могат да повредят телевизора както през антената, така и през електрозахранването. В случай на продължително отсъствие щепселът и всички свързани кабели за антени трябва да се разкачат от телевизора.

Почистване и грижа/химикали



Преди почистване изключете телевизора като използвате главния превключвател на захранването!



Повредите, причинени от химикали, могат да доведат до неблагоприятни ефекти и пожар.

Никога не излагайте телевизора или аксесоарите на агресивни (напр. корозивни) химикали като основи или киселини!

Почиствайте телевизора, предния екран и дистанционното само с влажна, мека, чиста и цветово неутрална кърпа, без агресивни или надраскващи почистващи препарати!

Панелът с високоговорителите на вашия телевизор е с текстилно покритие. Забърсвайте повърхността редовно с мека четка!

За замърсявания или петна:

Навлажнете мек, цветово неутрален парцал с почистващ разтвор или наличен в търговската мрежа препарат за отстраняване на петна и натъркайте внимателно петното! Можете да третирате петното и директно с наличен в търговската мрежа спрей за сухо отстраняване на петна (съберете праха).

Не навлажнявайте покритието директно с почистващ разтвор или препарат за почистване на петна (риск от оформяне на петно в кръгова форма)! Не използвайте разтворители за почистване на тъканта!

Имайте предвид инструкциите за употреба на производителя при използване на препарат за почистване на петна!

При почистване на панелите на високоговорителите, които са изложени на никотин, има увеличен риск от формиране на кръгли петна.

Обозначение на бутоните на дистанционното управление

В зависимост от приложението (TV / видео / аудио / снимки / приложения) и функцията (напр. DR +, EPG, PIP, Teletext, HbbTV и др.), задаването на функции към клавишите може да се различава от описаното тук (вж. съответната глава на онлайн потребителския наръчник).

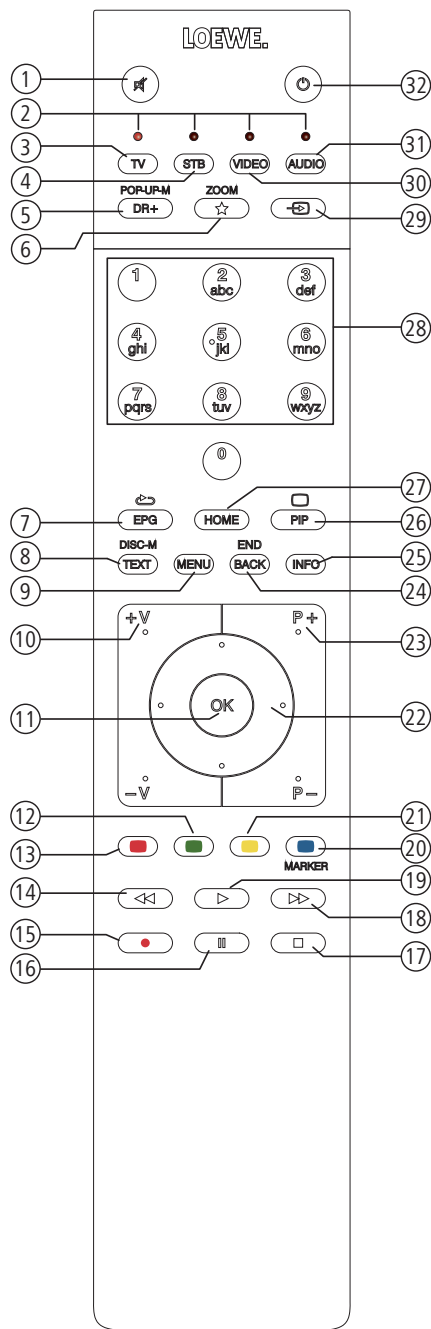

- 1 Заглушаване / вкл на звука.
- 2 Светодиоден дисплей за текущо използваното устройство.
- 3 Извикване на TV режим.
- 4 Презадаване на дистанционното управление към SetTop-Box¹ (предварителна настройка: Apple TV).
- 5 Кратко натискане: Отваряне на DR+ архива.
Дълго натискане: Извикване на таймера.
- 6 Кратко натискане: Добавяне на текущия обект към домашни любими.
Дълго натискане: Извикване на App Gallery или Mimi Defined™^{1,3}.
- 7 EPG (Електронен програмен наръчник) вкл/изкл.
- 8 Телетекст/медия текст² вкл/изкл.
- 9 Кратко натискане: Извикване на опциите от менюто за активния работен режим.
Дълго натискане: Извикване на системните настройки.
- 10 **V+ / V-** увеличаване/намаляване на силата на звука.
- 11 Кратко натискане: Извикване на списък с канали.
Дълго натискане: Извикване на разширен списък с канали.
В менюто: потвърждаване/извикване.
- 12 Зелен клавиш: екран вкл/изкл в аудио/радио режим.
- 13 Червен клавиш: извикване на предпочитана мрежова услуга с добавена стойност, ако е налична².
- 14 Кратко натискане: прескачане назад.
Дълго натискане: превъртане назад.
- 15 Кратко натискане: директно записване (с определяне на времетраенето на записа).
Дълго натискане: Запис с едно докосване.
- 16 Пауза / старт/пауза на телевизионен запис.
- 17 Стоп / край на телевизионен запис (връщане към изображение в реално време).
- 18 Кратко натискане: прескачане напред.
Дълго натискане: превъртане напред.
- 19 Възпроизвеждане / старт/продължаване на телевизионен запис.
- 20 Син клавиш: извикване на опциите от менюто с каналите (избор на език/звук, субтитри или канал/видео).
- 21 Кратко натискане: Жълт клавиш: история на извикванията.
Дълго натискане: Жълт клавиш: извикване на последния канал.
- 22 ▲ ▼ ◀ ▶ Навигиране върху потребителския интерфейс, избиране на обекти.
В менюто / списъците: избиране/задаване.
- 23 **P+ / P-** следващ/предишен канал.
- 24 Кратко натискане: стъпка / ниво назад.
Дълго натискане: затваряне на всички дисплеи.
- 25 Кратко натискане по време на екранен дисплей: дисплей с информация. Текст с информация относно съдържанието, който може да ви подпомогне, ако имате въпроси относно вашия телевизор.
Кратко натискане, без екранен дисплей: достъп до статусния дисплей. С отворен статусен дисплей и повторно натискане на клавиша се извиква детайлна информация за предаването.
Дълго натискане: показване на обяснение за клавиша.
- 26 PIP (картина в картината) вкл/изкл.
- 27 Извикване на Note изглед.
- 28 Избиране на канали с цифровите бутони директно.
В менюто: въвеждане на цифри или букви.
- 29 Извикване на източници.
- 30 Презадаване на дистанционното управление към видео устройство¹ (предварителна настройка: BluTech Vision 3D).
- 31 Извикване на радио режим (стандартно задаване)¹.
- 32 Включва телевизора (главният прекъсвач трябва да е включен) или превключва към стендбай режим.
Натиснете закратко докато телевизорът е включен: Телевизорът и всички CEC активирани устройства, свързани с HDMI портовете, ще се изключат на стендбай (системен стендбай).

¹ Задаването на тези клавиши може да се промени. Описанието се отнася до стандартната настройка. Фабричната настройка на клавишите може да варира в зависимост от версията на фабрикуера на дистанционното управление.

² В зависимост от настройките HbbTV режим вкл/изкл, стартиране на HbbTV станция (Systemeinstellungen → **Bedienung** → **weitere...** → **HbbTV**).

³ Задаване по подразбиране за дълго натискане на клавиша: Mimi-Defined™ вкл/изкл (ако Mimi-Defined™ е активирано на телевизора), иначе се извиква App Gallery.

Позиция и функциониране на свързванията (bild s.77)

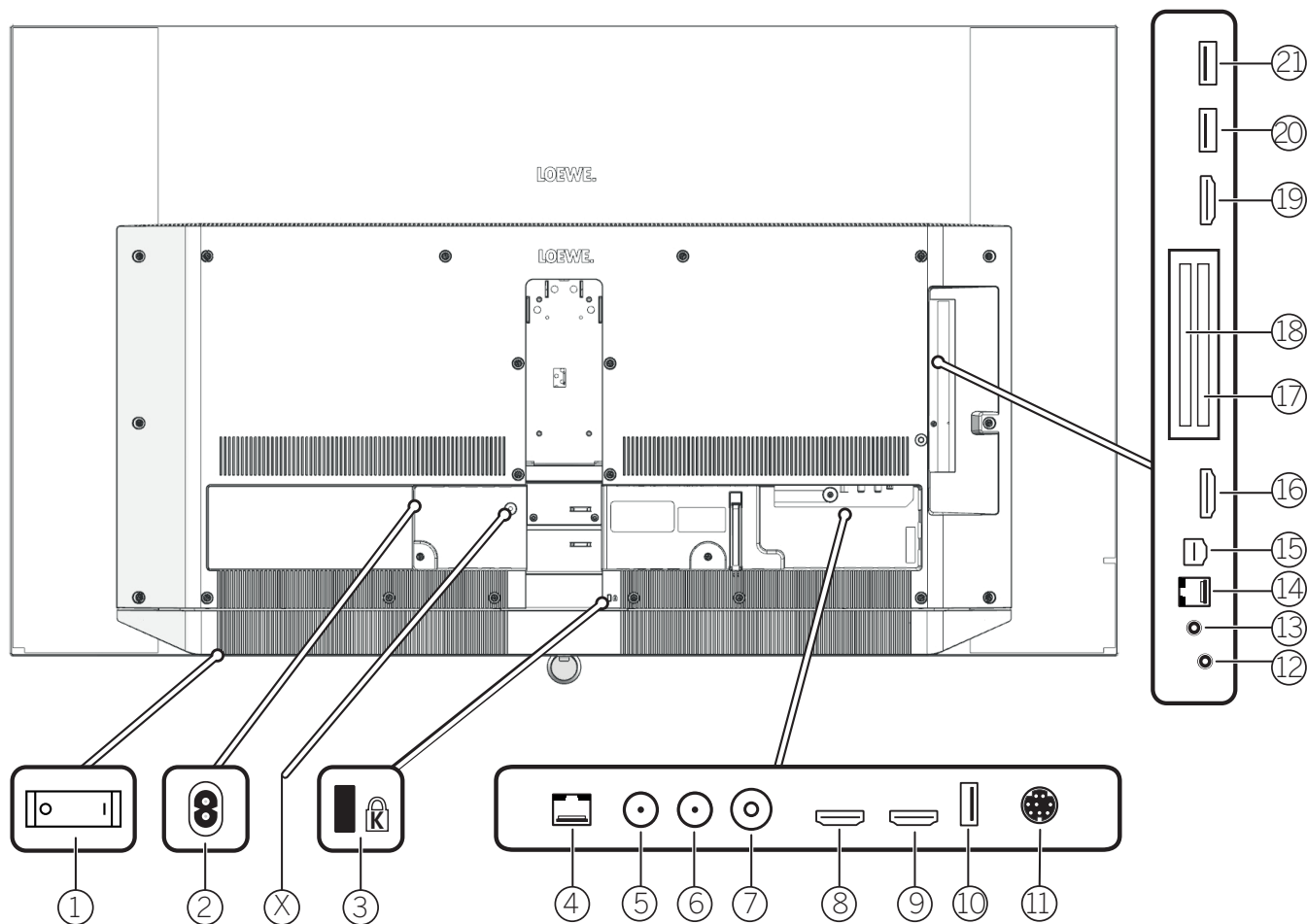

- | | | |
|--|--|---|
| <p>① Главен превключвател</p> <p>② AC IN - свързване към електрическата мрежа
Електрически контакт – 220-240 V ~ 50 / 60 Hz</p> <p>X Транспортно заключване за кинематика (моля, свалете винта)</p> <p>③ Kensington заключващ отвор</p> <p>④ LAN - мрежово свързване
RJ-45 – Ethernet / Fast Ethernet</p> <p>⑤ ANT SAT 1 - сателитна антена (Sat тунер 1) DVB-S/S2
F socket – 75 Ohm / 13/18 V / 500mA</p> <p>⑥ ANT SAT 2 - сателитна антена (Sat тунер 2) DVB-S/S2
F гнездо – 75 Ohm / 13/18 V / 500mA</p> <p>⑦ ANT TV - антена/кабел аналогов / DVB-T / T2 / DVB-C
IEC гнездо – 75 Ohm / 5 V / 80mA</p> <p>⑧ HDMI 1 - HDMI input 1¹
(с аудио връщащ канал)
HDMI – дигитално видео IN/аудио IN/OUT</p> | <p>⑨ HDMI 2 - HDMI вход 2¹
HDMI – дигитално видео IN/аудио IN</p> <p>⑩ USB 3.0 - свързване с USB
USB type A – USB 3.0 (макс. 2A⁴)</p> <p>⑪ МОТОРЕН МОДУЛ - контрол на въртящата се поставка</p> <p>⑫ AUDIO OUT/TOSLINK - аудио изход (аналогов/дигитален)³
Жак 3,5 мм (аналогов) L/R
Mini Toslink (дигитален)</p> <p>⑬ HEADPHONE - Свързване за слушалки
Жак 3,5 мм - слушалки 32-200 Ohm</p> <p>⑭ RS-232C - сериен интерфейс² – (RJ12)</p> <p>⑮ AV - Center IN²
Micro AV гнездо</p> <p>⑯ HDMI 3 - HDMI вход 3¹
HDMI – дигитално видео IN/аудио IN</p> <p>⑰ ОБЩ ИНТЕРФЕЙС -CI отвор 1
(стандарт V1.4)</p> <p>⑱ ОБЩ ИНТЕРФЕЙС -CI отвор 2
(стандарт V1.4)</p> | <p>⑲ HDMI 4 - HDMI вход 4¹
HDMI – дигитално видео IN/аудио IN</p> <p>⑳ USB 2.0 - свързване с USB
USB type A – USB 2.0 (макс. 2A⁴)</p> <p>㉑ USB 3.0 - свързване с USB
USB type A – USB 3.0 (макс. 2A)</p> |
|--|--|---|

¹ Преди да свързвате външно устройство, моля, имайте предвид, че отделните HDMI портове могат да работят с голям набор от различни сигнали, вж. онлайн потребителския наръчник, глава **Технически данни, раздел bild (across sets) - Сигнали през HDMI/AV (PC IN).**

² Адаптерът е на разположение като аксесоар от вашия търговец.

³ Аналоговият или дигитален изходен сигнал в AUDIO OUT конектора не може да се използва едновременно.

⁴ Максималният ток от 2A е достъпен само ако се използва един USB порт. Ако се използват и двата USB порта, максималният ток се разделя между тях.

Технически данни (bild s.77)

Запазва се правото на промени в техническите данни и дизайна на оборудването.

Тип устройство на Loewe:		bild s.77
Каталожен номер:		60420D50
ЕС клас на енергийна ефективност:		вж. приложения енергиен стикер или на адрес www.loewe.tv/int/support
Диagonal на екрана:		195 cm/77 inch
Разход на електричество във вкл режим (макс.) (Аудио изход 1/8 от максималната стойност):		550 W
Разход на електричество вкл. режим (home): Разход на енергия:		вж. приложения енергиен стикер или на адрес www.loewe.tv/int/support
Разход на мощност при режим на бърз старт:		60,0 W
Разход на мощност при стендбай режим / мрежови стендбай режим: когато телевизорът е изключен:		0,36 W / 1 W ¹ 0 W
Формат на картината / разделителна способност:		Ultra HD 3840 x 2160 px / 16:9
Технология на дисплея:		OLED (WRGB Pixel)
Размери на устройството без поставка (Ш ² x В x Д):		173,1 x 102,3 x 7,3 cm
Тегло без поставка (приблизително):		37,0 kg
Температура на околната среда:		5° C – 35° C
Относителна влажност (без конденз):		20 – 80%
Налягане на въздуха:		800 – 1114 hPa (0 - 2000 m н.м.р.)
Обозначение на шасито:		SL512
Електрозахранване:		220 V – 240 V / 50 – 60 Hz
Тунер:	наз./кабел: Сателит:	VHF/Hyperband/UHF 4 нива: 13/18V/22kHz / 16 нива: DiSEqC 1.0 / еднокабелна система: EN 50494
Диапазон:	наз./кабел: Сателит:	наз./кабел: 45 MHz до 860 MHz сателит: 950 MHz до 2150 MHz
Местоположения на съхранение на канали вкл. AV и радио:		6000
Телевизионни стандарты:	аналогово: дигитално:	B/G, I, L, D/K, M, N DVB-T/T2, DVB-C, DVB-S/S2 (UHD via DVB до макс. 60 Hz)
Цветови стандарти:		SECAM, PAL, NTSC, NTSC-V, PAL-V (60 Hz)
Звукови формати:	аналогов(FM): аналогов (NICAM): дигитален (MPEG):	Mono, Stereo, Dual channel Mono, Stereo, Dual channel Mono, Stereo, Dual channel, PCM, Dolby Digital, Dolby Digital Plus, Dolby Digital Pulse, Dolby Virtual Speaker, Dolby Pro Logic II, Dolby TrueHD, Dolby MS11
Аудио изходна мощност (sine / музика):		2 x 30W / 2 x 60W
Концепция на акустичния високоговорител:		Звуков панел с 10 драйвера (активен и пасивен)
Телетекст:		TOP / FLOF / HiText (Level 2.5)
Памет за страници:		2000
LAN:	Поддържани стандарти:	10 Mbit/sec Ethernet (10Base-T)/100 Mbit/sec Fast Ethernet (100Base-T)
WLAN:	Поддържани стандарти: Мощностен/честотен диапазон: Типове кодиране, които се поддържат:	IEEE 802.11a/b/g/n, 802.11ac Максимална мощност <100 mW при 2400-2483,5 MHz и 5150-5725 MHz WEP 64 и 128 Bit (ASCII и HEX), WPA PSK, WPA2 AES
Bluetooth:	Мощностен/честотен диапазон: Bluetooth протоколи:	Максимална мощност <10 mW при 2,4 GHz A2DP SRC, A2DP SNK, HID
Стандарт за домашна мрежа:		Universal Plug and Play Audio / Video (UPnP AV)
Поддържани формати ³ :	Снимки: Аудио: Видео:	JPEG, JPEG progressive (макс. разделителна способност 3840x2160), PNG MP3, M4A (AAC LC), WMA (без lossless), FLAC, WAV (PCM), Ogg Vorbis AVI (MPEG-1/2, XviD, Dolby Digital, MP3), WMV (WMV9, VC-1, WMA9, WMA Pro), MP4 (XviD, H.264/MPEG-4 AVC, AAC LC), MOV (H.264/MPEG-4 AVC, AAC LC), MKV (H.265/HEVC, H.264/MPEG-4 AVC, Dolby Digital), FLV (H.264/MPEG-4 AVC, H.263, MP3, AAC LC), MPG (MPEG-1, MPEG Audio), TS/PS (MPEG-2, H.264/MPEG-4 AVC, MPEG2 Audio, Dolby Digital), VOB (MPEG-2, MPEG2 Audio, Dolby Digital) H.264/MPEG-4 AVC до Profil High (Level 4.2) H.264/H.265 съвместим с Dolby Vision/HDR10/HLG

¹ (WoL/WoWLAN макс.).

² Широчината на телевизора може да се увеличи с до 9,0 мм в зависимост от типа на телевизора в зоната на странично монтирано обозначение на марката Loewe.

³ Не може да се даде гаранция за възможността за възпроизвеждане на отделните формати.

Околна среда

Разход на електричество

Вашият телевизор е снабден с еко стендбай електрозахранване. В стендбай режим разходът на електричество спада до ниско електричество (вж. глава **Технически данни**). Ако искате да спестите още повече енергия, изключете устройството от ключа за захранване. Моля, имайте също така предвид, че EPG данните (електронен програмен наръчник) са загубени и е възможно програмираните записи на таймера да не могат да се изпълнят от телевизора.

Телевизорът ще се откачи напълно от мрежата само когато разкачите електрическия кабел.

Електричеството, изразходвано от телевизора по време на работа, зависи от предварителната настройка на енергийната ефективност при първоначалната инсталация или от зададеното в системните настройки. За постигане на стойностите, посочени в техническите данни, е необходимо да деактивирате настройките "Wake-on-LAN", "Mobile Recording" и "Quick Start". Ако активирате тези функции за комфорт, годишният разход на енергия няма да нарастне с повече от 20%.

Ако активирате автоматичното димиране, картината на вашия телевизор ще се адаптира към яркостта на околната среда. Това намалява разхода на електричество на телевизора.

Автоматично спиране

Ако телевизорът не се използва в продължение на 4 часа (регулиране на силата на звука, програмна промяна и др.), телевизорът автоматично ще превключи на стендбай режим за пестене на енергия. Подсещане за прекратяване на този процес на спиране се показва една минута преди изтичането на 4-те часа.

По подразбиране автоматичното изключване е активно в режим на енергийна ефективност **Home-Mode / Personal-Mode, Premium-Mode**.

Автоматичното изключване не се случва при използване на радиото без екранен дисплей (екранът е изключен).

Изхвърляне

Вие избрахте продукт с много висока стойност и голяма дълготрайност.

Опаковка и кашон

Изхвърлянето на опаковката ще се извърши от вашия специализиран търговец вместо вас. Ако изхвърляте опаковката сами, трябва да правите това чрез сортиране на отпадъците и съгласно локалните разпоредби за изхвърляне на отпадъци. Поставете картоната и хартията в отделението за стара хартия, а фолиото и полистирена в отделението за рециклиращи се отпадъци.

Комплектът



Вашият продукт на Loewe е произведен с качествени материали и компоненти, които могат да се рециклират и използват повторно.

Този символ означава, че електрическото и електронно оборудване, вкл. кабелите трябва да се изхвърля отделно от домакинските отпадъци в края на експлоатационния си живот.

Можете да върнете стария си телевизор безплатно в обозначените центрове за рециклиране или при търговеца си, ако купувате подобно ново устройство.

Допълнителни детайли за връщанията (дори и за държави извън ЕС) са на разположение от вашата локална администрация. Това е важен принос за защитата на нашата околна среда.

Батериите



Батериите на оригиналното оборудване не съдържат вредни субстанции като кадмий, олово или живак.

Използваните батерии не бива да се изхвърлят като битов отпадък. Изхвърляйте използваните батерии безплатно в контейнери за събиране на батерии, поставени от търговеца или в публични пунктове за събиране.

Лицензи



Dolby, Dolby Audio, Dolby Vision и double-D символът са запазени марки на Dolby Laboratories Licensing Corporation. Произведено по лиценз от Dolby Laboratories. Конфиденциални непубликувани материали.

Copyright © 2003-2015 Dolby Laboratories. Всички права запазени.

Този телевизор съдържа софтуер, който е частично базиран на работата на Independent JPEG Group.

Този продукт включва софтуер, разработен от OpenSSL Project за употреба в OpenSSL Toolkit (<http://www.openssl.org/>).

Този софтуер е предоставен от OpenSSL проекта в състоянието, в което е и всякакви изрични или подразбиращи се гаранции, включително, но не само подразбиращите се гаранции за продаваемост и пригодност за конкретна цел се отказват. В никакъв случай OpenSSL проекта или неговите сътрудници няма да са отговорни за директна, индиректна, инцидентна, специална, типична или последваща щета (включително, но не само набавяне на заместващи продукти или услуги; загуба на употреба, данни или печалби; или прекъсване на бизнеса), причинена по какъвто и да е начин и по каквато и да е теория за отговорност, независимо дали договорна, строга отговорност или по закононарушение (включително небрежност или по друг начин), произтичаща по какъвто и да е начин от употребата на този софтуер, дори и ако са били информирани за възможността от такава щета.

Този продукт включва криптографски софтуер, написан от Eric Young (ey@cryptsoft.com).

Този продукт включва софтуер, написан от Tim Hudson (tjh@cryptsoft.com).

Този продукт съдържа софтуер, който е разработен от трети страни и/или софтуер, който е обект на общия публичен лиценз на GNU (GPL) и/или на ограничения общ публичен лиценз на GNU (LGPL). Можете да ги предавате и да ги промените в съответствие с версия 2 на общия публичен лиценз на GNU или опционално с всяка по-нова версия, която се публикува от Фондацията за свободен софтуер.

Публикуването на тази програма от Loewe се извършва БЕЗ ГАРАНЦИЯ ИЛИ ПОДДРЪЖКА, по-конкретно без подразбираща се гаранция относно ПРИГОДНОСТ ЗА ПРОДАВАЕМОСТ или ВЪЗМОЖНОСТ ЗА ИЗПОЛЗВАНЕ ЗА КОНКРЕТНА ЦЕЛ. Детайли могат да се открият в общия публичен лиценз на GNU. Можете да получите софтуера от отдела за клиентско обслужване на Loewe.

Общият публичен лиценз на GNU може да се изтегли от:

<http://www.gnu.org/licenses/>.

Техническа информация

За OLED екрана

Телевизорът с OLED екран, който сте закупили, удовлетворява най-взискателните изисквания към качеството и е инспектиран по отношение на грешки в пикселите.

Въпреки голямото внимание при производството на дисплея, не може да се даде 100% гаранция, че няма да се получат дефекти в пикселите поради технически причини.

Моля, проявете разбиране, че тези типове ефекти, доколкото са в рамките на посочените в стандарта (ISO 9241-307, клас на дефект II) лимити, не могат да се считат като дефект в устройството по отношение на гаранцията.

Organic Light Emitting Diodes са образна технология, базирана на самостоятелно светещи пиксели, които предлагат ясни ползи по отношение на качеството на изображението и техническите характеристики.

При определени условия персистиращи едностранни натоварвания върху материала на OLED могат да доведат до персистиращи проблеми с изображението, които са необратими. Проблеми с остатъчно изображение могат да възникнат при използване на статично съдържание на изображение за дълъг период от време, като например статични изображения, субтитри или по-дебели дисплеи, прескачане през диапозитивни показвания или видео поредности, статични дисплеи, използвани за монитори за презентация или при видео игри, черни ленти в някои екранни формати. Тези проблеми с остатъчните изображения

не са дефекти по смисъла на гаранцията.

За намаляване на тези проблеми Loewe е разработило специален алгоритъм за откриване на съдържание на изображение. Ако статични изображения се показват твърде дълго, телевизорът автоматично превключва към контрастен режим, който е по-приемлив за екрана. След работа с нов потребител устройството автоматично се връща към нормалното си състояние. В допълнение въвежданията от менюто постепенно се намаляват или се показват прозрачни след една минута.

При нормални условия на гледане такива проблеми с остатъчно изображение не възникват.

Информация за свързаните USB хард драйвове

Изключването на телевизора от главния превключвател по време на работа или неволното прекъсване на електрозахранването (напр. спиране на тока) може да причини повреда на файловата система в хард диска и оттам загуба на записани предавания.

Никога не разкачайте USB устройство за съхранение от телевизора по време на процес на копиране. Преди да изключите телевизора с главния превключвател, ние препоръчваме да го превключите на стендбай режим.

Ако, противно на очакванията, все още изпитвате проблеми с работата на хард диска, можете първо да извършите тест. В допълнение към това решение може да е форматирането на хард диска. В този процес обаче цялото съдържание на хард диска ще се изтрие. Можете да откриете съответните елементи от менюто в **System**

settings – Control – more ... – Hard disks.

Loewe не носи отговорност за загубата на данни върху интегрирания хард диск на вашия телевизор. За избягване на загуба на данни, ние препоръчваме копиране на важни записи на външно средство за съхранение.

Софтуерна актуализация

Възможно е да актуализирате софтуера на вашия Loewe телевизор. В софтуерната актуализация (пакетна актуализация) всички софтуерни версии в телевизора се сканират и актуализират според нужното.

Текущите софтуерни версии могат да се изтеглят от Интернет страницата на Loewe (вж. по-долу) и да се инсталират на вашия телевизор с помощта на USB стик.

Ако вашият телевизор е свързан към Интернет, телевизорът може да се актуализира директно през Интернет. За повече информация относно софтуерната актуализация, моля, обърнете се към потребителския наръчник, който може да се изтегли от Интернет страницата на Loewe.

Notes on Kinematics

The Loewe TV set is equipped with a kinematics that moves the TV set upwards or downwards when switching it on and off, whereby the speaker cover is visible or is hidden.

Please make sure that there is no externally applied force opposing the movement. You have the option to fix the position of the kinematics from the menu, or disable the function.

Възможни опции за инсталиране

Можете да използвате следните опции за инсталиране на Loewe, посочени за вашия телевизор.

Не използвайте опции за инсталиране, които не са одобрени за вашия телевизор.

Item number	Name of the installation option
72730001	Loewe wall mount WM7
60805D00	Loewe table stand motor s.77
60804D00	Loewe floor stand motor s.77

Съответствие/декларация на производителя



С настоящото Loewe Technology настоящото се декларира, че този продукт отговаря на основните изисквания и

другите релевантни разпоредби на Директива 2014/53/ЕС и всички приложими ЕС директиви.

В честотния диапазон 5150 до 5350 Mhz този телевизор е ограничен за употреба на закрито в следните държави: Белгия, България, Дания, Германия, Естония, Финландия, Франция, Гърция, Ейре, Италия, Хърватия, Латвия, Литва, Люксембург, Малта, Нидерландия, Австрия, Полша, Португалия, Румъния, Швеция, Словакия, Словения, Испания, Чехия, Унгария, Великобритания, Кипър.

Можете да откриете пълната декларация за съответствие в продуктивния избор на адрес:

www.loewe.tv/int/support

Издателско каре

Loewe Technology GmbH
Industriestraße 11
D-96317 Kronach
www.loewe.tv

Информацията в настоящия документ е обект на промяна без предупреждение и не представлява задължение от страна на Loewe Technology GmbH.

Всички права запазени, включително превода, техническите модификации и грешки.



Номерът на ключа **3001** обезсилва
идентификационния номер и по този начин
родителското заключаване. Моля,
съхранявайте го на
сигурно място.

loewe.tv



Loewe Technology GmbH,

Customer Care Center
Industriestraße 11

96317 Kronach, Deutschland
Tel +49 9261 99-500
Fax +49 9261 99-515

E-mail: ccc@loewe.de
Printed in Germany

Edition 1, 11.22 MJ/JK/LC

S výhradou úprav
Подлежи на промени