

Loewe

TV

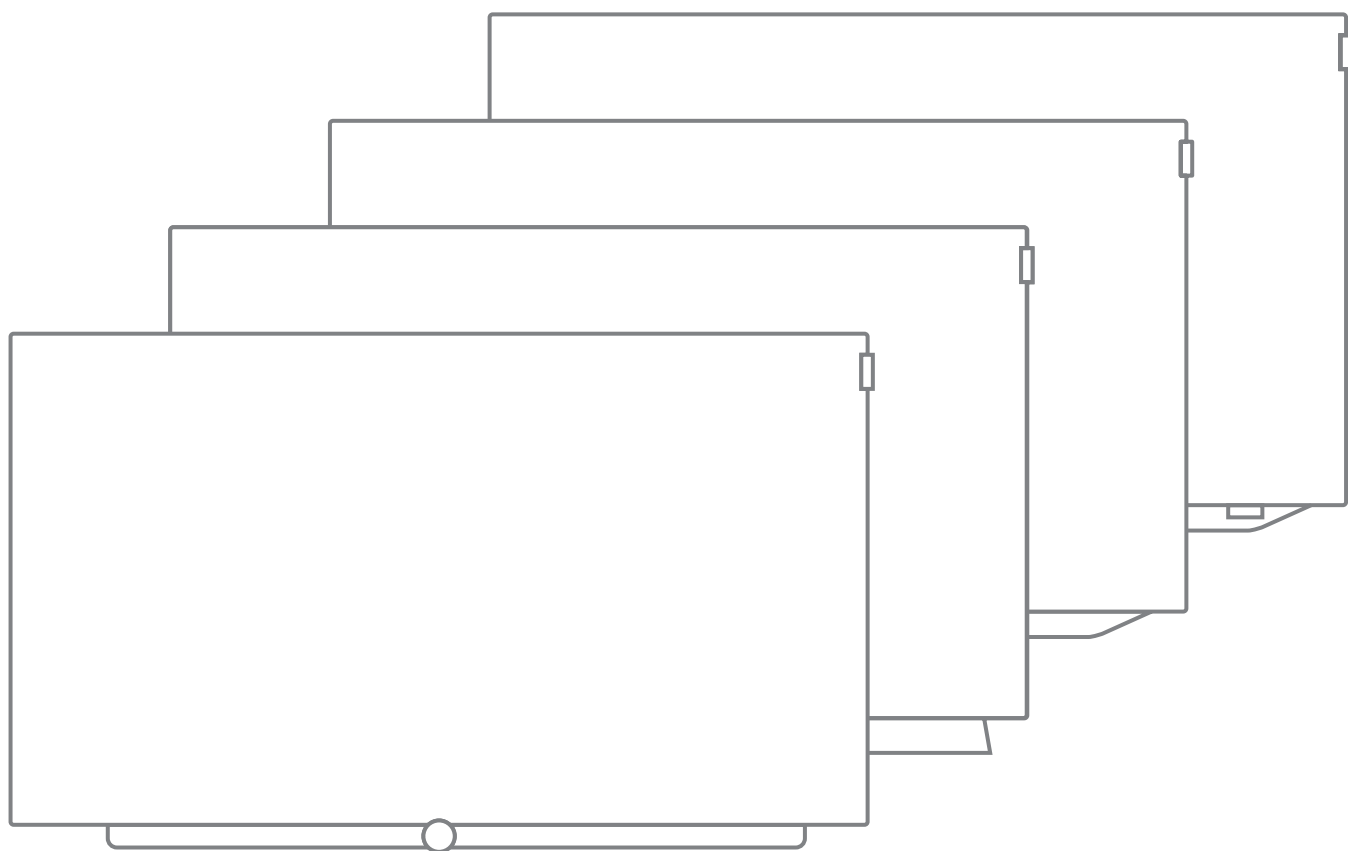

36792002



Basic Guide
Svenska

LOEWE.

Hjärtligt välkommen	3	Källor	34
Impressum	3	Video-uppspelning	35
Om denna Basic Guide	3	Ytterligare funktioner vid DR+ arkivuppspelning	37
Säkerhetsanvisningar/Varning	4	Ljuduppspelning	38
Teknisk anmärkning.....	7	Foto-återgivning.....	40
Kartläggning av fjärrkontrollknapparna.....	8	Appar	41
Manöverelementens funktion.....	9	Appar.....	41
Anslutningsfunktion	10	App-galleri	41
Allmänt om användning	11	Webbläsare.....	42
Info-visning	14	DVB radio.....	43
Knappförklaring.....	14	Internet Radio.....	44
Symbol-förklaring.....	14	Screen Mirroring.....	45
Automatisk meny-info	14	Amazon Alexa login.....	46
Permanent tidsindikering.....	14	Systeminställningar	47
Första igångsättning	15	Funktioner.....	48
Visning Home	16	Bluetooth	48
Visning Home - Favoriter	16	Multiroom	49
TV.....	17	Vrid TV:n	50
Inställning av volym	17	Uppdatering av programvara	51
Välja kanal.....	17	Övriga	52
Visning av TV-status/Info knapp.....	19	Funktion stjärna-knappen	52
Menyalternativ	20	TV:ns tekniska specifikationer.....	52
Elektronisk programguide – EPG	21	Dokumentation.....	52
Text-TV	23	Överensstämmelse / tillverkarförklaring.....	52
HbbTV / MediaText.....	24	Index	53
PIP (picture in picture / bild i bild)	25	Service.....	55
Inspelning	26		
Digital-Recorder.....	26		
Tidsförskjutet TV-tittande	26		
Arkivinspelning.....	27		
Multi-Recording	28		
DR+ arkiv	29		
DR+ Streaming	31		
Follow me-Funktion	31		
Mobile Recording.....	32		
Timer	33		

Tack så mycket

att du har bestämt dig för Loewe och har givit oss ditt förtroende.

Med Loewe har du inte bara beslutat dig för en modern och tekniskt innovativ tv, men för tidlös design, skarp bildkvalitet, skarpa ljud med filmer och musik samt intuitiv användning med Loewe fjärrkontroll, smartphone eller surfplatta. Kort: Loewe står för perfekt Home Entertainment.

Denna bruksanvisning ger dig endast en kort överblick av alla funktionerna och features för din nya Loewe TV. En detaljerad manual kan du ladda ner i elektronisk form via Loewe Support Portal: www.loewe.tv/se/support.

Vi önskar dig mycket glädje med Premium Home Entertainment från Loewe och ser fram emot att välkomna dig som kund.

Många funktioner, ett resultat:

Perfekt Home Entertainment.



Helt enkelt mer Entertainment.

Användargränssnittet Loewe os är intuitivt och grafiskt optimerat. Så hittar du snabbt ditt önskade innehåll - från teve till online

Se kapitel: vy Home.



Perfekt nätverk.

Tack vare många anslutningar, blir din Loewe TV till din underhållning central. Förbind den till Internet, DVD / Blu-ray-spelare, externa högtalare m.m.



Hårddisk för ditt TV-arkiv.

Anteckna TV-programmet eller stoppa det och sätt in det på en senare tidpunkt. Allt efter apparattyp på externt ansluten USB-fast platta eller den i TV-apparaten inbyggda fasta plattan¹.

Med DR+ (Digital Recording) är det inget problem för din Loewe-TV.

Se kapitel: Inspelning.



Din kontaktperson.

Vi är glada att hjälpa dig med alla frågor angående din TV och andra Loewe produkter.

Se kapitel: Service.

Impressum

Loewe Technologies GmbH
Industriestraße 11
D-96317 Kronach
www.loewe.tv

Redaktionsdatum 06/18-5.0 SB/PS/TB
© Loewe Technologies GmbH, Kronach
ID: 4.4.40.0

Alla rättigheter, även översättningar, tekniska ändringar och eventuella misstag förbehålles.

Om denna Basic Guide

För din egen säkerhets skull och för att säkerställa en lång problemfri användning av produkten bör du före första användningen läsa kapitlet **Säkerhetsanvisningar/Varning**.

Detta Basic Guide är användbar för alla aktuella Loewe-bild-TV-apparater. Allt efter apparat varierar utrustning och funktionerna för din TV-apparat.

Avdelningar som börjar med symbolen  pekar på viktiga anvisningar, tips eller förutsättningar för de efterföljande inställningarna.

Begrepp, som återfinnes i menyn resp. som påskrift på fjärrkontrollen eller TV:n, är markerade med **fet** stil i texten.

I beskrivningarna är nödvändiga styrelement placerade till vänster om texten som innehåller åtgärdsanvisningarna.

Beroende på de anslutna extra-apparaterna kan menyerna i apparaten avvika från de som beskrivs här. De visade bildskärmgrafiken är bara ett exempel. Beroende på apparattyp kan de tillgängliga hårdvaru/mjukvaru-komponenterna vara olika.

Alla använda kanalnamn, programinnehåll samt avbildade foton, musiktitlar, album och bilder på album i Basic Guide tjänar bara som exempel.

Förutom att fjärrstyra kan ett datortangentbord anslutas till en av USB-portarna på din TV-apparat och används för att betjäna TV-apparaten.



Denna symbol anger i Basic Guide punkter som särskilt lämpar sig för användning av ett tangentbord.

Med Loewe-appen kan man alltid bekvämt skriva in adress eller sökord. Därtill markeras inskrivningsfältet i appen automatiskt med ett tangentbord. Loewe-appen tas fram, startas och bekräftas.

Detta Basic Guide till din TV uppdateras med ojämna mellanrum. Vi rekommenderar att du ibland kontrollerar i Supportportalen på Loewes hemsida.

En utförlig bruksanvisning, som beskriver alla funktioner i din nya Loewe-TV, finns att hämta i elektronisk form på Loewe Support Portal.



Bruksanvisningen uppdateras regelbundet. Den utförliga användarbruksanvisning finns på

<https://my.loewe.tv/manuals/bild>

Skanna QR-koden.

Allmänt om TV-apparatens användning

Information om manövergränssnittet och hur apparaten allmänt manövreras hittar du i **Allmänt om användning**.

OBS

För omfattning och innehåll för mottagningsbara internetjänster övertar Loewe inget ansvar. Detsamma gäller också för Loewe MediaNet-Portal. Loewe ställer med sina apparater den tekniska plattformen till förfogande, med vilken en grundläggande mottagningsbarhet för sådana erbjudande möjliggörs. För ändring i omfattning och innehåll, framförallt för framtiden och efter tryckningen, kan Loewe därför inte lämna några garantier. De mottagbara onlinetjänsterna är inte en del av leveransen och kan variera beroende på produkt och land.

¹ Tillgänglighet allt efter apparattyp skiljer (se on-line bruksanvisning, kapitlet Tekniska data).

Säkerhetsanvisningar/Varning

För din egen säkerhet och för att förhindra onödig skada på enheten, var god läs och beakta säkerhetsanvisningarna nedan.

Symbolförklaring



Denna symbol anger risker till följd av hög elektrisk spänning.



Denna symbol anger brandrisk.



Denna symbol uppmärksammar användaren på övriga, mer specifika risker.



Denna symbol anger risker till följd av vassa kanter.

Avlägsna inte apparatens baksida

Varning: När man öppnar eller avlägsnar apparatens baksida finns det risk för strömstöt och därmed också risk för allvarliga skador till följd av hög elektrisk spänning.

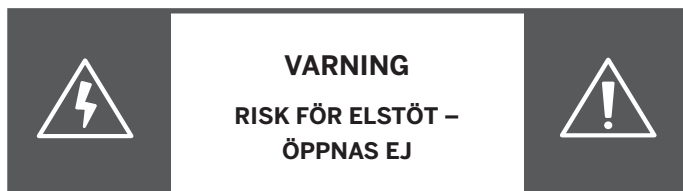

Öppna på inga villkor tv-apparatens baksida. Låt enbart auktoriserade tv-tekniker utföra reparations- och servicearbeten på din tv.

Vänd dig till din återförsäljare eller vår kundtjänst.

Avsedd användning och omgivningsvillkor



Denna tv-apparat är uteslutande till för att ta emot och visa bild- och ljudsignaler.



Tv-apparaten är avsedd att användas i torra utrymmen (bostäder och kontor). Den får inte användas i utrymmen med hög luftfuktighet (t.ex. badrum eller bastu).

Våra tv-apparater kan påverkas av damm och sotpartiklar i omgivningsluften.

Vid stora mängder kan apparaten skadas eller sluta fungera. Se till att omgivningsluften är ren så att inte apparaten skadas.

Hög fuktighet och dammkoncentration leder till läckage i enheten. Detta medför risk för skador till följd av spänning eller brand.

Om enheten används utomhus, se till att den skyddas mot fukt (regn, droppande vatten, stänk eller daggbildning).

Om apparaten har flyttats från en kylig till en varm omgivning, låt den stå ca en timme avstängd för att undvika kondensbildning.

Ställ inga vätskefyllda föremål på apparaten. Skydda apparaten mot droppar och stänk. Levande ljus och andra öppna flammor måste alltid hållas borta från enheten för att förhindra att elden sprider sig.



Transport



Felaktigt handhavande vid transport kan leda till skador på displayen liksom till skaderisker.



Bildskärmen är av glas respektive plast och kan spricka vid felaktig hantering.

Transportera apparaten endast i lodrätt position.

Under transport får inget tryck utövas på glaset eller plasten.

Vid TV-apparater med OLED-bildskärm:

Fatta inte tag direkt på displayens kanter. Korrekt hantering framställs i Användarhandbok 1, som bifogats vid leveransen.

Ställ inte ner den på nederkanten för att minska risken för skador och nedsmutsning.

Vid TV-apparater med Loewe-öga:

Tillse vid transport/hantering att TV-apparatens Loewe-öga inte skadas.

Denna TV-apparat med OLED-bildskärm enligt bild 3, 4 och 5 har ett annat förpackningssätt än bild 7 och 9. Vid sådana TV-apparater, som har en extra skyddskartong framför displayen, får man vid upppackningen lägga displayen ner med detta skydd kvar på framsidan.

TV-apparaterna enligt bild 9 och 7 får inte läggas ner på framsidan (displayen).

Vid TV-apparater med LCD-bildskärm:

Fatta tag i apparaten i kanten på ytterhöljet upptill och nedtill.

Ställ inte ner den på nederkanten för att minska risken för skador och nedsmutsning.

Vid TV-apparater med Loewe-öga:

Tillse vid transport/hantering att TV-apparatens Loewe-öga inte skadas.

Måste apparaten vid in- eller upppackning läggas ner, läggs apparaten med hela framsidan på ett mjukt underlag. Använd t.ex. ett sängtäck eller fleece som finns förpackningsmaterialet.

Om LCD-skärmen skadas och flytande kristall läcker ut måste gummihandskar användas när apparaten förflyttas.

Vid hudkontakt med vätskan ska huden rengöras noga med vatten.

Nätkabel/strömförsörjning



Felaktiga spänningar kan skada enheten.



Denna TV-apparat får endast anslutas till elnät med rätt spänning och frekvens i enlighet med värdena som anges på typskylten för ¹ respektive kabel.

Tv-apparatens stickpropp måste vara lättillgänglig, så att apparaten när som helst kan skiljas från nätet.

Dra inte i kabeln när du drar ut stickproppen, utan alltid i själva proppen. Kablarna i stickproppen kan skadas och orsaka en kortslutning vid anslutning.

En nätkabel med skadad isolering kan orsaka elstötar och utgöra brandrisk. Använd aldrig skadade nätkablar.

Dra kabeln så att den inte kan skadas. Trampa inte på nätkabeln.

Nätkabeln får inte knäckas eller dras över vassa kanter.

¹ Tillgänglighet allt efter apparattyp skiljer (se on-line bruksanvisning, kapitlet Tekniska data).

Luftcirkulation och höga temperaturer



Som varje elektronisk apparat behöver din tv-apparat luft för kylning. Om luftcirkulationen hindras, finns det risk för brand.

Ventilationsöppningarna på apparatens baksida måste därför alltid vara fria. Täck inte över apparaten.

Väggmontering: Se till att det är minst 10cm fritt utrymme runt hela apparaten, på sidan, uppe och nere.

Bords-/golvfot: Se till att det är minst 10cm fritt utrymme runt hela apparaten, på sidan och uppe.

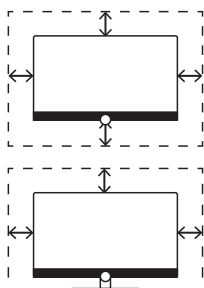

Främmande element



Främmande element inuti apparaten kan orsaka kortslutningar och brand.

Risk för olyckor och materialskador.

Undvik därför att metalldelar, nålar, gem, vätskor, vax eller liknande kommer in genom ventilationsöppningarna på apparatens baksida.

Om det ändå skulle komma in något i apparaten, dra omedelbart ut apparatens stickpropp och kontakta kundtjänst för service.

Uppställning



Fel eller felaktigt monterad uppställningslösning medför olycksrisker. Apparater som välter eller faller kan orsaka olyckor eller skador.

För tv-apparater från Loewe finns det Loewe-tillbehör. Vi rekommenderar användning av uppställningslösningar Loewe original.

Använd inga uppställningslösningar som inte är avsedda för din tv-apparat.

Observera att monteringsanvisningarna skiljer sig för de olika uppställningslösningar. Motsvarande dokumentation medföljer varje Loewe-produkt.

Kontrollera före uppställning om den slutgiltiga uppställningsplatsen lämpar sig för tv-apparatens belastning, med avseende på yta (tryckkänslighet) och stabilitet (statik). Detta gäller särskilt för högglanslackade ytor och ytor av massivt trä, faner och plast.

Ställ tv-apparaten med bords- eller golvfoten på ett jämnt, fast och vågrätt underlag. Apparaten bör, särskilt vid uppställning i eller på möbler, inte sticka ut framåt.

Kontrollera tv-apparatens vanliga användningsläge. Tv:n får endast användas horisontellt (A). Lutningen vid väggmontering får vara maximalt 10 grader (B). Tv-apparaten får på inga villkor monteras i stående läge (C), liggande (D) eller i taket ovanför huvudet (E).

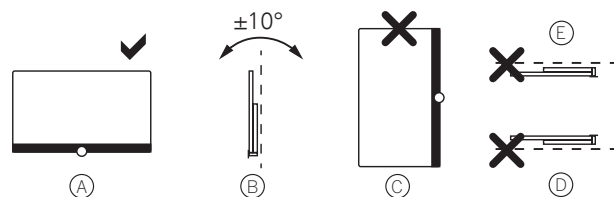

Ställ enheten så att den inte utsätts för direkt solljus och ingen extra uppvärmning genom värmeelement.

Ställ inte tv-apparaten på en plats där det kan uppstå vibrationer. Detta kan leda till skador.

Vid användning av motordrivna uppställningslösningar från andra tillverkare måste man se till att justeringen av tv-apparaten inte sker manuellt. Vi avråder från användning av uppställningslösningar från andra tillverkare med lås i vissa positioner.

Om man använder tillbehör från andra tillverkare måste man se till att justeringen av tv-apparaten går lätt med den aktuella uppställningslösningen observeras.

Vid justering av tv-apparaten måste man absolut se till att inte utöva för starkt tryck mot apparatens ram. Just vid användning av bildskärmar i storformat finns det risk att man skadar bildskärmen.

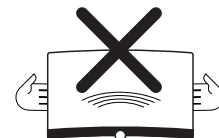

Vid TV-apparater med VESA-fästpunkter:

När tv-apparaten monteras på en hållare med VESA-standard måste man **absolut** använda VESA-adapterbultar. Annars kan tv-apparaten skadas.

VESA-adapterbultarna ska dras åt med 4 Nm vridmoment i tv-apparaten. Dessa finns hos din Loewe-återförsäljare.

Tillse vid uppackning och uppställning av TV-apparaten att förpackningsmaterialet (TV-kartong, styroplastskydd och skyddsfläse) att dessa inte råkar i händerna på barn.

Uppsikt



Låt inte barn hantera tv-apparaten utan uppsikt och låt dem inte leka i tv:ns omedelbara närhet.

Enheten kan knuffas bort, förskjutas eller dras när från platsen där den står och skada personer.

Låt inte en tv-apparat stå på utan uppsikt.

Volym



Hög musik kan orsaka hörselskador. Undvik extrem volym, framför allt under lång tid och när du använder hörlurar.

Åska



Dra ut stickproppen och alla anslutna antennkablar ur tv-apparaten vid åskväder.

Överspänning till följd av blixtnedslag kan skada apparaten, så väl via antennen som via elnätet.

Även vid längre frånvaro bör nätkabelns stickpropp och alla anslutna antennledningar lossas från tv-apparaten.

Rengöring och skötsel/kemikalier



Stäng av tv-apparaten med strömbrytaren före rengöring.



Skador som orsakas av kemikalier kan innebära risk för elektrisk spänning och brand.

Utsätt aldrig apparaten eller dess tillbehör för aggressiva (t.ex. frätande) kemikalier, såsom lut eller syror.

Rengör tv-apparaten, rutan och fjärrkontrollen med en fuktig, mjuk, ren och färgneutral trasa utan vassa eller polerande rengöringsmedel.

Vid TV-apparater med textilkädda högtalare:
Damsug ytan regelbundet med en mjuk borste!

Vid smuts och fläckar, fukta en mjuk, ofärgad trasa med diskmedel eller liknande och torka bort fläcken försiktigt! Du kan också behandla fläcken direkt med vanlig torr-fläckspray (damsug sedan bort pulvret).

Fukta inte textilen direkt med tvättmedel eller fläckborttagningsmedel (risk för kransbildning). Använd inga lösningsmedel för rengöring av tyget.

Observera tillverkarens bruksanvisning vid användning av fläckborttagningsmedel.

Vid rengöring av högtalarskyddet med nikotin ökar risken för kransbildning.

TV-apparater med 3D-funktion¹



Läs följande säkerhetsföreskrifter innan du använder 3D-funktionen på din TV-apparat.



För Loewe 3D-TV-apparater ska du uteslutande använda Loewe 3D-glasögon, som du kan köpa som tillbehör från din Loewe-återförsäljare.

Personer med nedsatt syn kan ev. inte uppfatta 3-D-effekter eller bara se dem delvis. Personer som är känsliga för fladdrande bilder (exempelvis vid epilepsi) bör endast använda 3D-funktionen efter samråd med sin behandlande läkare.

Det kan ta ett tag tills man vänjer sig att bära 3D-glasögon och uppfatta 3D-effekter ordentligt. Om du känner dig illamående eller yr i samband med att du tittar på 3D-innehåll så sluta omgående använda 3D-funktionen.

Håll uppsikt över dina barn medan de tittar på 3D-innehåll, eftersom dessa kan reagera särskilt känsligt.

Ta efter att ha tittat på en 3D-film, en längre paus, där du kan koppla av. Annars kan du uppleva huvudvärk, trötthet, yrsel eller illamående.

Sitt bekvämt framför 3D-TV-apparaten och sök för ett säkert grepp. Detta för att förhindra skador som kan orsakas av ev. reaktioner på extremt 3D-innehåll.

Använd inget konstljus (t.ex. lågenergilampa) mellan 3D-TV-apparaten och 3D-glasögonen. Den infraröda mottagningen kan nedsättas eller TV-bilden fladdra genom detta.

¹ Tillgänglighet allt efter apparattyp skiljer (se on-line bruksanvisning, kapitlet Tekniska data).

Teknisk anmärkning

Information om LCD/OLED-bildskärmen

TV-apparaten med LCD/OLED-bildskärmen uppfyller höga kvalitetskrav och är kontrollerad med avseende på pixelfel.

Trots största noggrannhet vid tillverkning av displayen kan det av tekniska skäl inte 100% uteslutas att några subpixlar visar fel.

Vi ber om överseende med att sådana defekter som ligger inom normspecifika gränser inte räknas som apparatdefekter ur garanti-synpunkt.

Undvik att visa stillbilder under en längre tid. Det finns risk för att efterbildningar kvarblir.

Anvisningar för integrerad/ansluten hårddisk

Stänga av TV-apparaten med strömbrytaren under drift liksom ett oavsiktligt avbrott i strömförsörjningen (t.ex. strömavbrott) kan skada hårddiskens filsystem, och därmed leda till förlust av inspelade program.

Dra när du kopierar till en USB-lagringsenhet under inga omständigheter lagringsmediat från TV-apparaten. Innan apparaten stängs av med strömbrytaren är det bra att aktivera standby-läget.

Vid problem med hårddisken kan du utföra en kontroll. Dessutom kan det hjälpa att formatera hårddisken. Formatering innebär emellertid att allt innehåll på hårddisken raderas. Du kommer till motsvarande menypunkter under **Systeminställningar** → **Styrning** → **ytterligare...** → **Hårddiskar**.

Loewe tar inget ansvar för förlust av data från TV-apparatens inbyggda hårddisk¹. För att undvika förlust av data rekommenderar vi att du sparar viktiga inspelningar på ett externt lagringsmedium.

Anvisningar om kinematik

TV-apparaterna från Loewe enligt bild 9 och bild 7 är utrustade med kinematik som förflyttar TV-apparaten uppåt eller nedåt vid inkoppling och frånkoppling, vilket gör att högtalarskyddet visas eller döljs.

Vänligen beakta att denna rörelse inte får få en yttre kraft mot sig, för att inte processen hindras. Du har möjlighet att via menyn fixera kinematikpositionen, respektive att helt avaktivera funktionen.

Uppdatering av programvara

Vid Loewes TV-apparater kan man alltid uppdatera programvaran.

Vid uppdatering av programvara (paketuppdatering) kommer alla programvaruinställningar i TV-apparaten att kontrolleras och vid behov uppdateras.

Ytterligare information finns i kapitlet **Funktioner**, avsnittet **Uppdatering av programvara**.

Viktig information om OLED-teknikens särskildheter

i Endast vid TV-apparater med OLED-display¹.

För att varaktigt få hög bildvisningskvalitet utför din Loewe TV-apparat automatiskt en kalibrering i regelbundna avstånd. Därmed laddas överflödigt TFT-kapacitet ur och så kallade image sticking-effekter/"spökbilder" elimineras.

Denna regenereringscykel tar högst trettio minuter och startar först när enheten är i vänteläge. En bildskärmtext hänvisar vid avstängning till en kommande uppdatering. Stäng i så fall inte av teven med nätkontakten och avbryt inte strömtillförseln.

Om sådan kalibreringsprocess en gång avbryts, fortsätter den bara vid nästa avstängning. Du har dessutom möjlighet att alltid manuellt utlösa uppdateringen via användarmenyn på din Loewe TV-apparat.

Hämta OLED-kalibrering

HOME



HOME: Öppna visning **Home**.

◀ ▶ ▼ ▲ Välj **Systeminställningar**.
OK Öppna systeminställningar.

▼ ▲ Välj **Bild**.
▶ gå till nästa kolumn.

▼ ▲ Välj **ytterligare ...**.
▶ hämta fler inställningar.

▼ ▲ Välj **OLED-kalibrering**.
OK öppna.

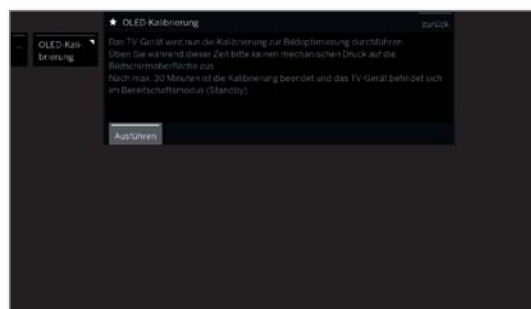

Alla 1500 timmar krävs det att regenerera OLEDs. Detta sker automatiskt, när den avstängda teven har svalnat. Det tar ca två timmar. Även här informeras du i förväg med en visning på bildskärmen.

För att förhindra att bildvisningen temporär påverkas av väldigt långa stånbilder, skyddar Loewe TV-apparat teven automatiskt. Om stånbilder visas för länge (t.ex. glömda videotext-sidor), växlar enheten automatiskt till ett bildskärmskonande kontrastläge. Vid upprepad manövrering återgår teven genast till normaltillstånd. Dessutom avslutas varje menyvisning automatiskt, om enheten inte identifierar en manövrering i längre än tre minuter.

Om du vill använda din teve som datorskärm, beakta att overscan och därmed ingen image shift-läge är möjligt här.

OLED-tekniken möjliggör en konstruktion med extremt tunn bildskärm. Om du har monterat din Loewe TV-apparat på en icke-motoriserad uppställningslösning, undvik att använda för mycket kraft när du skall vrida med teven.

¹ Tillgänglighet allt efter apparattyp skiljer (se on-line bruksanvisning, kapitlet Tekniska data).

Kartläggning av fjärrkontrollknapparna

Beroende på valt driftläge (TV/Video/Audio/Foto/Appar) och funktion (t.ex. DR+, EPG, PIP, Teletext, HbbTV osv.) kan tangentbordet avvika från den här beskrivna beläggningen (se respektive kapitel).

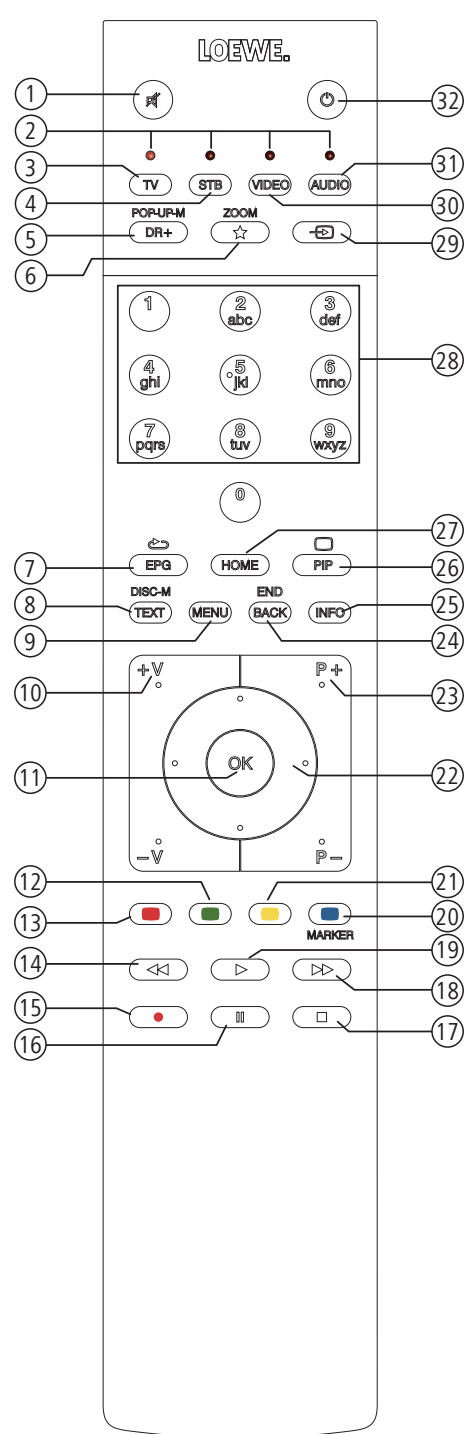

- ① Ljud av/på.
- ② LED-indikering för den apparat som manövreras.
- ③ Hämta TV-Modus.
- ④ Ändra fjärrkontroll till Set-Top-Box (Förinställning: Apple TV)¹.
- ⑤ Kort: Öppna DV+ arkiv.
Långt: Öppna timer.
- ⑥ Kort: Lägg till det aktiva objektet till Home-favoriterna.
Långt: Öppna App-galleri (Standardinställning)¹.
- ⑦ Till- / frånkoppla EPG (elektronisk programguide).
- ⑧ Text-TV / media text² på / av.
- ⑨ Kort: Öppna menyalternativ för det aktiva driftsättet.
Långt: Hämta System-Inställningar.
- ⑩ **V+/V-** Öka/minska volymen.
- ⑪ Kort: Öppna kanallista.
Långt: Öppna utökad kanallista.
I menyn: Bekräfta/aktivera.
- ⑫ Färgknapp grön: Bildskärm av/på i audio/radiomodus.
- ⑬ Färgknapp röd: föredragen mervärdetjänst, om sådana finns, start².
- ⑭ Kort: Hoppa bakåt.
Långt: spola tillbaka.
- ⑮ Kort: Direktinspelning (ange inspelningstiden).
Långt: Omgående inspelning (One Touch Recording).
- ⑯ Paus / pausa/starta tv tidsförskjutet.
- ⑰ Stop / Avsluta tidsförskjutningen (tillbaka till Live-bild).
- ⑱ Kort: Hoppa framåt.
Långt: spola framåt.
- ⑲ Play / Starta/fortsätt tidsförskjutet tv-tittande.
- ⑳ Färgknapp blå: hämta program-menyalternativ (Val av röst / ljud, undertext eller kanal / videospår).
- ㉑ Kort: Färgknapp gul: hämta historia.
Långt: Färgknapp gul: senaste kanalen.
- ㉒ **▲ ▼ ◀ ▶** Navigation på manövergränssnittet, välj objekt.
I meny/listor: Välja/ställa in.
- ㉓ **P+/P-** nästa/föregående kanal.
- ㉔ Kort: steg / level tillbaka.
Långt: Stäng alla visningar.
- ㉕ Kort: när bildskärmen visas: Info-display, innehållsbetonad Info-visning, Innehållsberoende Info-text, som hjälper dig vidare med frågor om din TV-apparat.
Kort när ingen bildskärm visas: Hämta statusvisning.
Hämta Detaljerad information om programmet vid öppnad statusindikering och upprepad tryckning.
Långt: visa knapphjälpstexter.
- ㉖ Till- / frånkoppla PIP (bild i bild).
- ㉗ Öppna vyn Home.
- ㉘ Välj kanal med sifferknapparna.
I menyn: Mata in siffror eller bokstävern.
- ㉙ Öppna Källor.
- ㉚ Ändra fjärrkontroll Video-Device¹ (Förinställning: Blu Tech Vision 3D).
- ㉛ Öppna radiomodus (Standardinställning)¹.
- ㉜ Koppla till/från apparaten till standby (huvudströmbrytaren måste vara tillslagen).
Tryck länge vid påkopplad TV-apparat: TV-apparat och alla till HDMI-CEC-aktiverade gränssnitt anslutna enheter till vänteläge (standby-system).

¹ De här knapparnas programmering kan ändras. Beskrivningen avser standardinställningen. Fabriksinställningen av apparatens knappar kan variera beroende på firmware-versionen av fjärrkontrollen.

² Beroende på inställningar HbbTV-läge på / av, Startförhållande av HbbTV kanaler.

³ Allt efter TV-apparatyp på externt ansluten USB-platta eller i TV-apparaten inbyggd platta (se on-line bruksanvisning, kapitlet Tekniska data).

Manöverelementens funktion¹

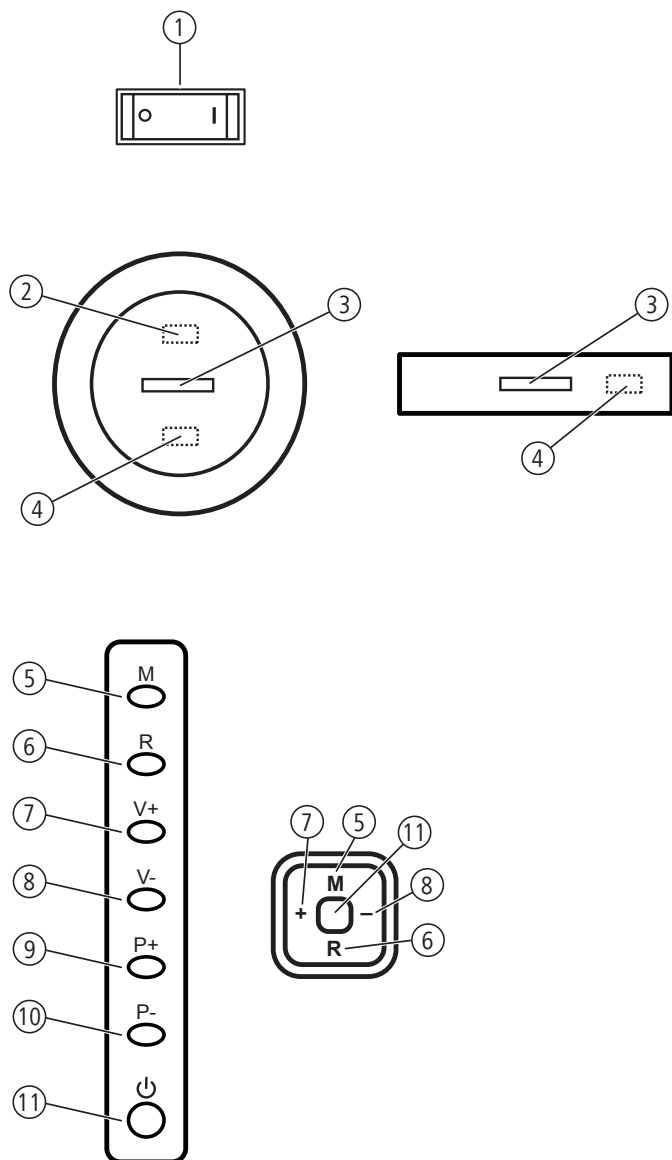

① Strömbrytare:





TV-apparaten ska **alltid** först ställas i standby-läge, innan den kopplas bort från strömmen.

Positionen för strömbrytaren till TV-apparaten finns i kapitlet **Tekniska data**.

② Infraröd sändare:

Vid framställning av 3D-innehåll¹ kommer 3D-glasögonen **Loewe Active Glasses 3D** att styras via den infraröda sändaren.

③ Visningar:

-  vit: TV-apparat i standby-läge (beredskap).
Allt efter omgivningsljus kommer de vita LED-ljusen att tonas ned och de lyser olika ljusst (OPC)¹.
Om TV-apparaten befinner sig i snabbstartsläge, kommer de vita LED-ljusen inte att tonas ned utan lyser med full kraft.
-  vitt, pulserande: Sätt på TV-apparaten.
-  grönt: TV-apparaten är på.
-  rött: Timern är aktiv.
-  blå/turkos: TV-apparaten i standby-läge och bakgrundstjänsten är aktiv (EPG-Dataaktualisering, programvaru-uppdatering, streamingstjänstfunktion¹, OLED-kalibrering¹).

④ Infraröd-mottagare:

Infraröd mottagare för mottagning av fjärrkontrollen.

⑤ Knapp M/joystick riktning mitten:

TV-apparat i standby-läge: TV-apparat kopplas in med senaste valda läge (TV/radio).

Sätt på TV-apparaten: Anropa apparaten.

Anropa apparaten: uppåt ▲.

⑥ Knapp R/joystick riktning höger:

TV-apparat i standby-läge: TV-apparaten kopplas in med senaste valda läge (TV/radio).

Sätt på TV-apparaten: Växla mellan TV- och radioläge.

Anropa apparaten: neråt ▼.

⑦ Knapp V +/joystick riktning +:

TV-apparat i standby-läge: TV-apparat kopplas in med senaste valda läge (TV/radio).

Sätt på TV-apparaten: Hög ljudet.

Anropa apparaten: åt höger ►.

⑧ Knapp V -/joystick riktning -:

TV-apparat i standby-läge: TV-apparat kopplas in med senaste valda läge (TV/radio).

Sätt på TV-apparaten: Sänk ljudet.

Anropa apparaten: åt vänster ◀.

⑨ Knapp P +:

Sätt på TV-apparaten: Program + (nästa kanal)

⑩ Knapp P -:

Sätt på TV-apparaten: Program - (föregående kanal)

⑪ På-/avstängning/joystick tryck:

Inkoppling av standby-läge.















Frånkoppling av standby-läge.

¹ Tillgänglighet allt efter apparattyp skiljer (se on-line bruksanvisning, kapitlet Tekniska data).

Anslutningsfunktion

Position, tillgänglighet och antal anslutning på TV-apparaten varierar allt efter apparattyp.

Detaljinformation om position och funktion för anslutningarna för just din apparattyp finns i kapitlet **Position och funktion av terminalerna** i Bruksanvisning 2.

Anslutningar:	Uppmärkning:	Funktion:
	AC IN	Nätanslutning
	LAN	Nätverksanslutning
	HDMI 1 ARC	HDMI-ingång 1 (med A udio R eturn C hannel)
	HDMI 2	HDMI 1 - HDMI (DVI)-ingång 2
	HDMI 3	HDMI 1 - HDMI (DVI)-ingång 3
	HDMI 4	HDMI 1 - HDMI (DVI)-ingång 4
	ANT TV	Antenn analog/kabel analog / DVB-T/T2 / DVB-C
	ANT SAT 1	Satellitantenn (Sat-Tuner 1) DVB-S/S2
	ANT SAT 2	Satellitantenn (Sat-Tuner 2) DVB-S/S2
	SPDIF OUT	Ljudutgång (digital)
	USB 3.0	USB-anslutning
	USB	USB-anslutning
	HEADPHONE	Hörlursanslutning
	AUDIO OUT	Ljudutgång (analog) L/R
	RS-232C	Seriellt gränssnitt
	AV	Micro-AV-koppling
	MOTOR UNIT	Anslutning för motordriven fot.
	DIGITAL AUDIO LINK	Surroundljudutgång (digital)
	COMMON INTERFACE	CI-Slot
		Upptagning för Kensington-lås

Allmänt om användning

Här följer en allmän förklaring av de viktigaste knapparna för navigeringen. Det viktigaste knapparna för navigeringen beskrivs allmänt här. Siffrorna i texten gäller fjärrkontrollen som är avbildad i kapitel **Fjärrkontroll**.

Riktningknapparna (22) används för navigering i TV-apparatens menyer och listor och för val av meny punkter. De återfinns i mitten av fjärrkontrollen, placerade i en ring runt knappen **OK** (11). I fortsättningen visas de exempelvis så här i den här beskrivningen:



Knappen **OK** (11) används för att bekräfta ett val, för att öppna den markerade meny punkten och för att öppna kanallistan. I den här bruksanvisningen visas en hänvisning till den här knappen så här:

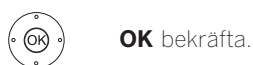

Med **sifferknapparna** på din fjärrkontroll (29) anger du programplats och Text-TV-sidor direkt. Öppna källmenyn med knappen (30). Inmatningar med sifferknapparna visas så här i bruksanvisningen:

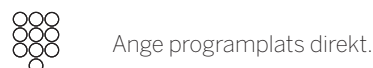

Sifferknapparna används även för inmatning av text (se kapitel **Allmänt om användning**, avsnitt **Teckeninmatning via fjärrkontroll**).

Visningen **Home** är den centrala översiktssidan för din TV-apparats alla driftstyper. Du når visningen **Home** med knappen **HOME** (27).



Ett kort knapptryck på knappen **BACK** (24) leder till en meny en nivå ner. Ett längre tryck på knappen **BACK** stänger all öppnade anslutningar. Ett exempel på knappen **BACK** i den här beskrivningen:



Med knapparna **▶▶** (18) och **◀◀** (14) kan man hoppa fram och tillbaka via olika assistenter (t.ex. första gången osv.) enskilda steg fram eller tillbaka.

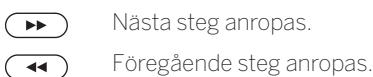

Om du trycker länge på knappen **INFO** (25) visas en förklaring av de viktigaste knappfunktionerna de aktuella användningsmöjligheter (t.ex. TV-Modus, Teletext, PIP osv.).

Menyskärmarnas uppbyggnad

I princip är de olika menyskärmarnas uppbyggnad likadan, oberoende av om det handlar om t.ex. en assistent, mediauppspelning eller en inställningsmeny. Med användning tre olika bilder kommer strukturen att förklaras.

Skärmuppbyggnad: Assistent

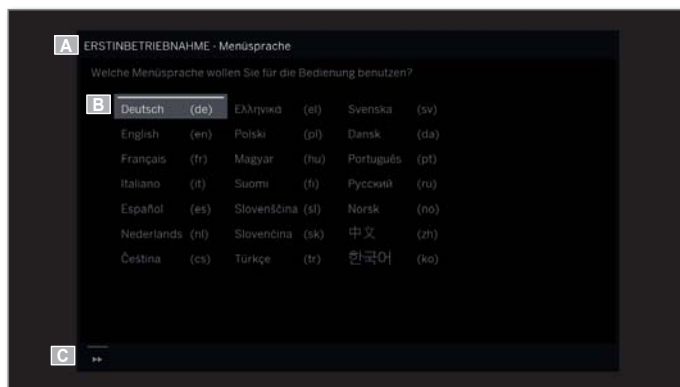

- (A) Titelrad med assistentens namn och det aktuella manöversteget.
- (B) Urvalspunkter, vars antal kan skilja sig beroende på manöversteget.
- (C) Fotlist med de tillgängliga manövreringsknapparna.

Skärmuppbyggnad: Mediauppspelning (Exempel: Musikuppspelning)



- (A) Covervisning (om tillgängligt).
- (B) Tidslista.
- (C) Albumurval respektive titelurval.

Skärmupbyggnad: Inställningar (Exempel: Bild)



- (A) Vald funktion i Home-översikten (här systeminställningar).
(B) Huvudmeny **Systeminställningar**, med vald meny punkt **Bild**.
(C) Meny punkt **Bild** med fokus på **Kontrast**.

Navigering: Val av element (Exempel: Visning på skärmen)

Med markeringen som förflyttas med riktningknapparna på fjärrkontrollen kan du välja symboler/element eller meny punkter på bildskärmen.
På så sätt ser du hela tiden var du befinner dig för tillfället. När det finns en linje ovanför en symbol eller text rör det sig om ett valbart element.

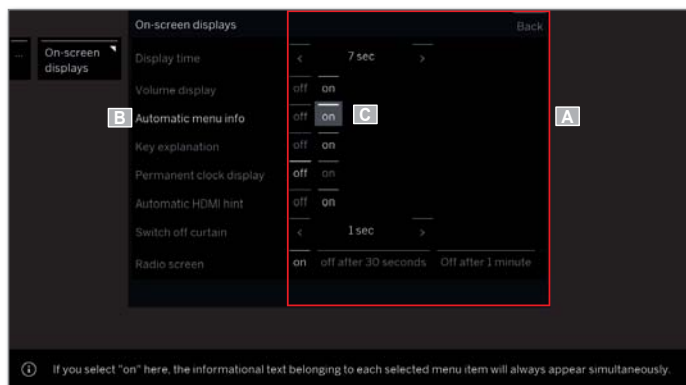

- (A) Valbara element / meny punkter.
(B) Texten i raden där det aktuella meny alternativet finns visas i **vitt**.
(C) Styr markeringen med piltangenterna ◀ ▶ ▲ ▼ till den meny punkt som ska ställas in.
Positionen av markeringen kännetecknas av en grå fyrkant.

Bekräfta meny alternativet som väljs med **OK**. Texten för det tidigare valda alternativet växlar till grått. Texten för det nuvarande blir vitt.

Navigering: Assistenten

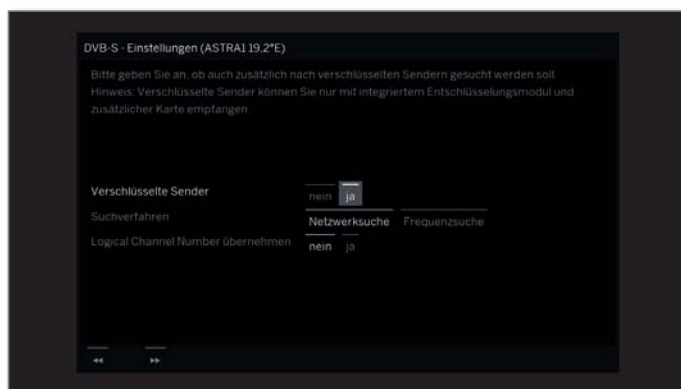

Om meny punkten/erna (vitmarkerad(e)) är korrekt förinställd(a):



Nästa steg anropas.



Annars:

◀ ▶ ▲ ▼ Meny punkt, som ska ändras, markeras, **OK** Bekräfta valet.

Färgen för tidigare aktiva punkter växlar till grå.



Nästa steg anropas.

Navigering: Välja alternativ i listor via begynnelsebokstäver

I listor, t.ex. kanallistorna för internetradio, kan du förflytta dig med hjälp av sifferknapparna på fjärrkontrollen.

I **alfabetiskt** sorterade listor går du till den angivna bokstaven. Om du t.ex. trycker tre gånger på knappen **7** så går du till det första alternativet i listan som börjar på **R**.

I **numeriskt** sorterade listor kan du välja kanalplats direkt med sifferknapparna.

Teckeninmatning via skärmtangentbord

För vissa funktioner, t.ex. för webbadresser i webbläsaren eller när arkivinmatningar ska döpas om, krävs det inmatning av bokstäver. För teckeninmatningen visas ett skärmtangentbord.

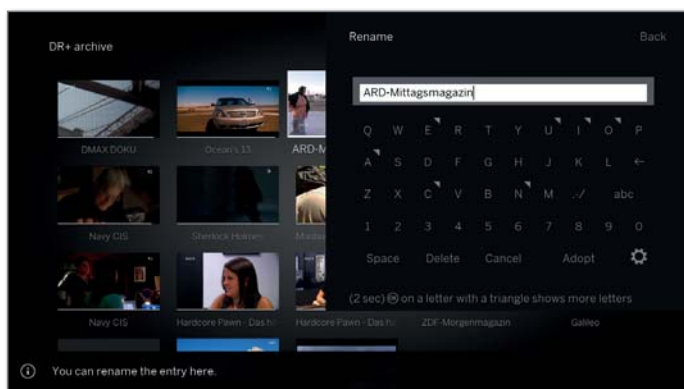

◀ ▶ ▲ ▼ Markera tecken / knapp, **OK** använd tecken.

Visas bredvid en bokstav en liten symbol, kan vid längre tryckning på tangenten **OK** (2 sec) väljas ytterligare bokstäver.

För val av specialtecken välj fält **.-/**.

För att avsluta inmatningen:

◀ ▶ ▲ ▼ Markera **Överför och spara**, **OK** bekräfta.

i Med Loewe-appen kan man alltid bekvämt skriva in adress eller sökord. Därtill markeras inskrivningsfältet i appen automatiskt med ett tangentbord. Loewe-appen tas fram, startas och bekräftas.

Teckeninmatning via fjärrkontroll

Som alternativ till skärmtangentbordet kan du även mata in de önskade tecknen med hjälp av fjärrkontrollen (som med siffrorna på en mobiltelefon).



◀ ▶ ▲ ▼ Markera text-inmatningsfält.

Under den första bokstaven i namnet finns ett streck som markör för inmatningen.

▶ Inmatningsposition en position åt höger (även för mellanslag).

◀ Inmatningsposition en position åt vänster.



Ange bokstäverna i rad. Tryck på fjärrkontrollen, när du använder en sådan, som du trycker på knappsatsen till en mobiltelefon (0 till 9) tills önskat tecken visas.

För att avsluta inmatningen:



◀ ▶ ▲ ▼ Markera **Överför och spara**, **OK** bekräfta.

Knapp	Tecken (Stora tecken - små tecken)
1	[Mellanslag] 1
2	ABC2ÄÆÅÄÄÁĆČČ - abc2äæåääáćčč
3	DEF3ĚĚĚĚĚĚĚĚ - def3ěěěěěěěě
4	GHI4ĪĪĪĪĪĪĪĪ - ghi4īīīīīīīī
5	JKL5 - jkl5
6	MNO6ÖOEÖÖÖÖÓØ - mno6ńňoeöóóóø
7	PQRS7B - pqrs7B
8	TUV8ÛÛÛÛÛÛÛÛ - tuv8üüüüüüüü
9	WXYZ9 - wxyz9
0	.0-/_:;?!=&#%~@\$*'()"§\{}[]<>'`^'

Menyalternativ

Tryck på menyknappen öppnar, om tillgänglig, menyval. Listan menyval innehåller inställningar och tillval.

Allt efter menyval som anropas, (t.ex. sändare visas, sändarlistan anropas, DVB-radio användas osv.) urval av olika menyval.

Urval av meny beskrivs i motsvarande kapitel.

Exempel för menyval är använd sändarlista:



OK Öppna kanallistan,



MENU: Menyval anropas.

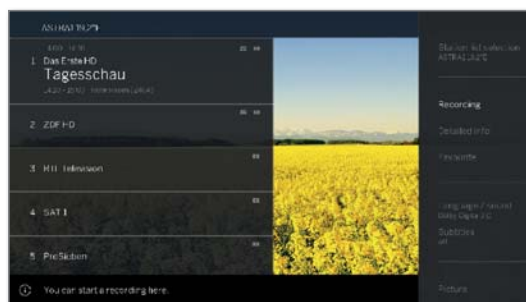

▲ ▼ Välj menyval, **OK** öppna.

Knappförklaring

En förklaring av de viktigaste kontrollknappar som kan användas för tillfället, kan visas.

Tillgången till förklaringen beror på den just nu aktiva bedriftssituation.



INFO tryck länge: visa knapphjälpstexter.



INFO resp. **BACK**: dölj knapphjälpstexter.

Symbol-förklaring

På skärmsidor med användningssymboler (t.ex. teletext) längst ner visas kortvarigt en textruta direkt när symbolen väljs.



Automatisk meny-info

Den automatiska meny-infon ger dig en innehållsbaserad info-text om den markerade menypunkten som ytterligare hjälper dig styra din TV-apparat.

i En bildskärm-framtöning annonseras.



Enligt fabriksinställningen dyker informationsfältet upp automatiskt för menypunkterna. Det går att dölja informationstexten tillfälligt med **INFO-knappen**.

Permanent tidsindikering

Klockan kan visas permanent. Den är alltid synlig då inga andra visningar anges.

Den permanenta tidsindikeringen kan i **Visning Home** under **Systeminställningar** → **Styrning** → **ytterligare ...** → **Visning på skärmen** på- resp. avstängning.

Komma igång-assistenten

Första installationen efter den första påslagningen

Komma igång-assistenten startar automatiskt efter påslagning. Den kan komma åt det senare.

i Om minst en kanal är spärrad, måste låskoden anges före upprepningen av första idrifttagandet.

Körning av första start-assistenten

Första start-assistenten och tillgängliga meny-poster beror på valda inställningar.

Menyspråk

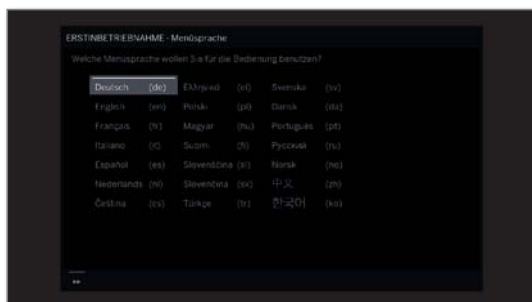

▲ ▼ ◀ ▶ Välj **menyspråk**.
OK Bekräfta ditt val.

Val av språk i användargränssnittet är första steget i assistenten. Följ nu anvisningarna på din TV.



▶▶ Vidare till nästa steg.

Ett licensavtal visas.



▲ ▼ ◀ ▶ Välj **bekräfta**.
OK Godkänn licensavtalet och fortsätt till nästa steg.

Strömförbrukning

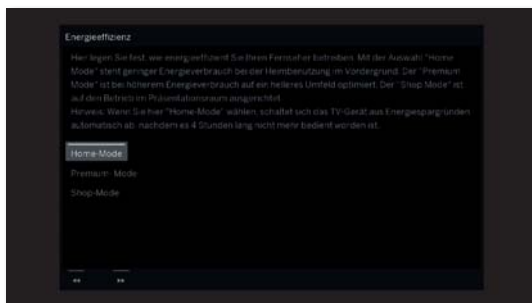

▲ ▼ Välj **Strömförbrukning**.
OK Bekräfta ditt val.

Här kan du ställa in strömförbrukningen för din TV-apparat. Beroende på vilken förinställning som har valts, anpassas värdet för kontrast (och därmed bakgrundsbelysningens ljusstyrka) och den automatiska dimmerfunktionen aktiveras resp. deaktiveras.

Automatisk inställning **Home-Mode** och **Premium-Mode** aktiv.

Strömförbrukning (fortsättning)

Hemläge:

Här står en låg strömförbrukning i förgrunden. Den automatiska ljusinställningen aktiveras.

Premium Mode:

I detta läge optimeras inställningarna för en ljusstark omgivning och därmed även strömförbrukningen. Den automatiska ljusinställningen aktiveras. Användningen av denna energiefficiens måste anslutande bekräftas en gång till.

Shop Mode:

Bildinställningarna är anpassade till användning i en presentationslokal. Den automatiska ljusinställningen deaktiveras. Strömförbrukningen förblir konstant även om omgivande ljusförhållanden försvagas. Användningen av denna energiefficiens måste anslutande bekräftas en gång till.

i I butiksläge sparas inte alla bild- och toninställningar. Efter omstart återställs dessa värden till fabriksvärden.

i Förinställningarna kan ändras senare i **Systeminställningar** under **Styrning** → **Strömförbrukning**.



▶▶ Vidare till nästa steg.

Uppställningsplats

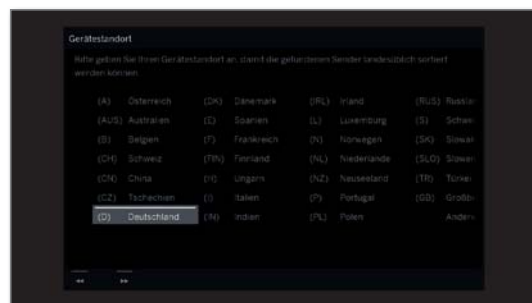

▲ ▼ ◀ ▶ Välj **Uppställningsplats**.
OK Bekräfta ditt val.

På vissa apparatortyper (t.ex. Australien) sker ännu ett val vid anslutning i vilken delstat/territorium som apparaten används.



▶▶ Vidare till nästa steg.

Följ anvisningarna på bildskärmen.

Med valet av apparatens uppställningsplats övertas de landsspecifika förinställningarna.

I de flesta fall kan de förutbestämda parametrarna antas.

Visning Home

Sidan **Hem** är startsidan med en översikt av din TV-apparat.

Via det vänstra valfältet kan du välja menyalternativen **Hem**, **TV**, **Inspelningar**, **Källor** och **Appar**. Via **Systeminställningar**  når du andra funktioner och kan konfigurera din TV-apparat.

Till höger på bildskärmen visas aktuell kanallista, favoriter (se även högerspalten) och tillgängliga källor/appar beroende på vilket menyalternativ som valts.

i Antalet menyalternativ som kan användas beror på apparatens utrustning, nätverksanslutning, vilka medier och mediaservrar som är tillgängliga samt vilka apparater som anslutits.

Öppna visning Home

HOME

HOME: Öppna visning **Home**.

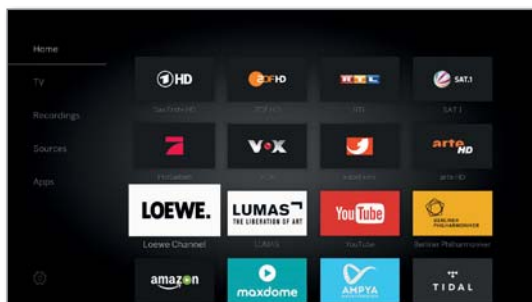

◀ ▶ ◂ ◃ Välj meny punkt / favorit,
OK Öppna.

Beskrivning av menyalternativen:

Home: Menyalternativet Home innehåller alla favoriter för de enskilda delarna.

TV: Via menyalternativet **TV** kan du växla till TV-läget om en annan visningstyp (radio eller dylikt) har aktiverats. Till höger på bildskärmen kan du också välja kanal i den kanallista som valts.

Ytterligare information se kapitel **TV**.

Inspelningar: Via menyalternativet **Inspelningar** når du filmer i DR+-arkiv (lokalt/DR+ streaming om tillgängligt) och på anslutna USB-lagringsenheter. Tiduret (timeröversikt och timertjänsterna) hittar du under **Inspelningar**.

Ytterligare information se kapitel **Inspelningar**.

Källor: Via menyalternativet **Källor** i Hem-vyn kan du växla till källor som du vill spela upp innehåll från. Du kan växla till apparater som är lokalt anslutna till TV-apparatens (exempelvis AV, HDMI, USB) eller enheter i det lokala nätverket.

Ytterligare information se kapitel **Källor**.

Appar: Via menyalternativet **Appar** hittar du multimedia på internet (appgalleri), internet- och DVB-radio och en komplett webbläsare.

Ytterligare information se kapitel **Appar**.

 **Systeminställningar:** Via menyalternativet **Systeminställningar** når du TV-apparatens konfigurationsmeny med inställningar för bland annat bild, ljud, anslutningar och ljudkomponenter. Till höger på bildskärmen kan du snabbt välja de viktigaste punkterna.

Ytterligare information se kapitel **Systeminställningar**.

Visning Home - Favoriter

Via menyalternativen **Hem** och **Appar** hittar du dina favoriter på höger sida. Favoriterna filtreras när du väljer något av menyalternativen. Väljer du **Hem** visas favoriterna från båda menyalternativen tillsammans.

i När du börjat använda produkten förinställs en del av favoriterna beroende på var TV-apparatens står och om en internetanslutning finns (exempelvis TV-kanaler och onlinelänkar).

Ställa in favoriter

I TV-apparatens olika driftlägen kan du ange det aktiva objektet (exempelvis kanal, musikspår, text-TV-sida, webbsida, foto med mera) som favorit. Det aktiva objektet sparas som favorit i det valda driftläget och läggs till sist.



Ange som favorit.

En rullist visas om det finns fler favoriter än som får plats på bildskärmen.



P+/P- Bläddra från en sida till en annan.

Redigera favoriter

Redigera de favoriter som finns via **Hem**. Ändra ordningen på favoriterna eller ta bort de du inte längre behöver.

Flytta favoriter

HOME

HOME: Öppna visning **Home**.



◀ ▶ ▲ ▼ Välj favoriter som du vill ändra.

MENU

MENU: Menyval anropas.



▲ ▼ Markera **Flytta**.
OK Öppna.

◀ ▶ ▲ ▼ Flytta favorit till en ny plats.

BACK

BACK: Avsluta aktiviteten.

Radera en favorit

HOME

HOME: Öppna visning **Home**.



◀ ▶ ▲ ▼ Välj favoriter som du vill ändra.

MENU

MENU: Menyval anropas.



▲ ▼ Markera **Radera**.
OK Öppna.

Radera flera favoriter åt gången

i Menyval Redigera favoriter har aktiverats.



▲ ▼ Markera **Flerval**.
OK Öppna.

◀ ▶ ▲ ▼ Välj favoriter.

OK Markera (markeringen får blå färg).
Upprepa för fler favoriter om så önskas.

MENU

MENU: Menyval anropas.



▲ ▼ Markera **Radera**.
OK Öppna.

Loewe TV
Basic Guide
TV
Volym / Kanal

TV

Via menyalternativet **TV** som du når via **Home** kan du välja en kanal i den aktuella kanallistan. Öppnar du en kanal så kommer du till TV-läget. I TV-läget har du tillgång till text-TV, PIP, EPG och en mängd andra funktioner. Via menyval kan du välja ytterligare alternativ och inställningar för TV.

Inställning av volym

Sätta på och stänga av ljud



Ljud av.
Ljud på: Tryck på knappen igen eller höj volymen med **V+**.

Inställning av volym

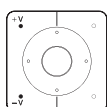

V+ / V- Högre/lägre volym.

Ljudvolymen visas i mitten.

i Volymindikeringen kan deaktiveras i menyn under **Systeminställningar** → **Styrning** → **ytterligare ...** → **Visning på skärmen**.

Välja kanal

Välj kanal med P+ / P-

Med Instant Channel Zapping möjliggörs en mycket snabbt sehr omkoppling av kanalerna. Med Instant Channel Zapping¹ laddas nästa kanal i bakgrunden med den andra mottagaren. Genom denna laddningen kan inom kort tid kopplas till denna kanal.

i När man använder Digital-Recordern DR+ (Timeshift-läget, arkivinspelning, multirecording) eller PIP-läget kan man inte använda Instant Channel Zapping. Man växlar i „normal“ hastighet.

i Hos dekoderade stationer är Instant Channel Zapping begränsat användbar.

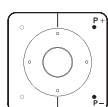

P+ / P- Kanaler upp/ner.

Kanalens nummer och namn, med kanalens program och nästa program visas kort. Samtidigt visas status med tid/datum och programrelaterade symboler.

i Symbolerna i statusindikeringen beskrivs i kapitel **TV**, avsnitt **Visning av TV-status**.

Välja kanal med sifferknapparna

i Om en minneplats väljs där det inte finns någon kanal sparad, visas istället nästa tillgängliga kanal.



lång

Kanaler med 1 siffra

Sifferknappen hålls nedtryckt: Kanalbytet sker omedelbart, eller tryck snabbt på **sifferknappen**, så sker kanalbytet efter 2 sekunder (omedelbart kanalbyte vid upp till 9 sparade kanaler).



kort kort lång

2- och 3-siffriga kanaler

Tryck kort på första (och andra) **sifferknappen**. Håll den sista **sifferknappen** nedtryckt lite längre: Kanalbytet sker omedelbart eller tryck på alla **sifferknappar** kort, så sker kanalbytet 2 sekunder efter inmatningen av den sista siffran.



alla korta

4-siffriga kanaler

Tryck kort på alla fyra **sifferknappar**, så sker kanalbytet omedelbart.

Välja kanal via kanallistan



i I vanligt TV-läge utan andra visningar:

OK Öppna kanallistan.



▲ ▼ Markera kanalen.

OK Den markerade kanalen öppnas.

Byta kanallista



i I vanligt TV-läge utan andra visningar:

OK Öppna kanallistan.



MENU: Menyval anropas.

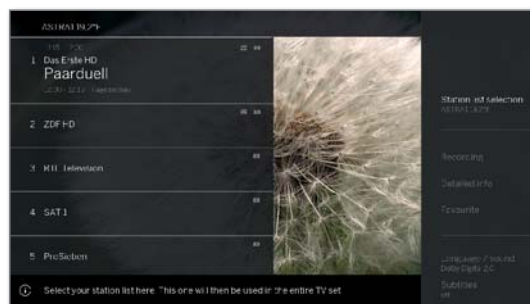

▲ ▼ Markera Val av kanallistan.

OK Öppna.

▲ ▼ Markera en kanallista.

OK Öppna.

Kanallistan ändras enligt valet.



BACK: Tryck länge: Ta bort skärminformation.

Information om kanallistorna:

i Antalet och beteckningarna för de möjliga kanallistorna beror på de tillgängliga källorna (antennar, mottagningsnätverk etc.).

ASTRA LCN	Endast kanaler från den valda källan/mottagningsnätverket visas i kanallistan.
Analog	
DVB-C	
DVB-T	
AV listan	Endast AV-ingångar visas i kanallistan.
Personlig lista	Endast kanaler från den valda personliga listan visas i kanallistan. Listans namn kan ändras.
personliga listor	Aktivera menyn för att bearbeta stationslistorna. (Systeminställningar → Sändare → Kanallistor TV).

¹ Tillgänglighet allt efter apparattyp skiljer (se on-line bruksanvisning, kapitlet Tekniska data).

Loewe TV
Basic Guide
TV
Kanal

Välja kanal via den utökade kanallistan

I I vanligt TV-läge utan andra visningar:



OK tryck länge: Öppna utökad kanallista.

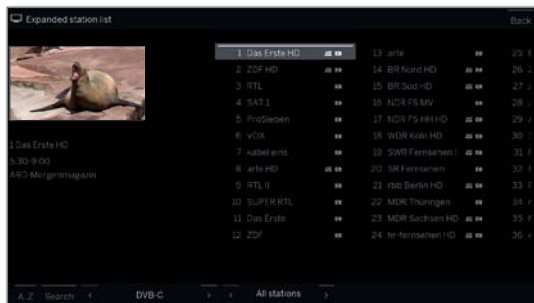

▲▼◀▶ Markera kanal.
OK Den markerade kanalen öppnas.

Eller:



Vid numerisk sortering: Ange kanalens nummer. Markeringen hoppar till den valda kanalen.



OK Den markerade kanalen öppnas.



Vid alfabetisk sortering: Ange första bokstaven. Den första kanalen som börjar på den angivna bokstaven markeras.



▲▼◀▶ Markera kanal.
OK Den markerade kanalen öppnas.

Filter- och sorteringsalternativ för den utökade kanallistan

Via knapparna i den utökade kanallistans fotlist kan du filtrera och sortera kanallistan enligt olika alternativ.



MENU: Växla mellan lista och sidfotposition.

0..9 Numerisk sortering av kanallistan.

A..Z Alfabetisk sortering av kanallistan.

Sökning Här kan du söka efter kanaler. Inmatningen av kanalens namn sker via skärmtangentbordet. Inmatningen beskrivs i kapitel **Allmänt om användning**.

Kanallistan Välj lista med kanalen som ska visas i den utökade kanallistan (t.ex. analog, DVB-C, DVB-T, ASTRA LCN, personlig kanallista, AV listan).

Samtliga sändare Här kan du filtrera omfattningen av kanallistan enligt olika kriterier. Ska **Samtliga sändare**, bara **HD**-kanaler, kanaler som är **Spärrade** eller **Krypterade** eller **Okodade**, är sändare som är **CI+-skyddade** visas.

Välja kanal via personliga listor

Du kan spara dina favoritkanaler i personliga listor (t.ex. för flera användare). Varje personliga lista kan innehålla upp till 99 kanaler.

I Personlig lista finns (skapa en ny personlig lista med listan via **peronliga listor** → **Ny pers. lista**).

I I vanligt TV-läge utan andra visningar:



OK Öppna kanallistan.



MENU: Menyval anropas.



▲▼ Markera Val av kanallistan.
OK Öppna.

▲▼ Markera en personlig lista.
OK Öppna.
Kanallistan ändras enligt valet.



BACK: Tryck länge: Ta bort skärminformation.



OK Visa personlig Kanallista.

▲▼ Markera en kanal.
OK Den markerade kanalen visas.

Information om symbolerna efter kanalnamnen:



Spärrad kanal.



HDTV-kanal.



Digital DVB-T-kanal (digitalt märksänt via antenn).



Digital DVB-C-kanal (digitalt via kabel).



Digital DVB-S-kanal (digitalt via satellit).



Kodad kanal.

Historia

I historian sparas den sist använda kanalerna.

I I vanligt läge utan andra visningar:



Gul knapp: hämta historia.

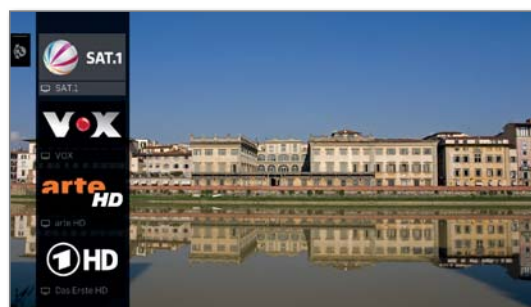

▲▼ Välj notering.
OK välj.

Visning av TV-status/Info knapp

i I vanligt TV-läge utan andra visningar:



INFO: Visa statusinikering.



Nedan till vänster i det markerade fältet ser du kanalens nummer och namn, samt titel och sändningstid för det aktuella programmet (om tillgängligt) och ljudet.

Balken (om en sådan finns) indikerar hur aktuellt program fortskrider. Om information om det pågående programmet är tillgänglig, kan denna hämtas genom att man trycker på **INFO**-knappen igen.

Övre fältet visar, allt efter tillgänglighet, olika extra informationer genom symboler.

En ruta med knappförklaringar öppnas nere till höger. Den automatiska visningen av knappförklaringarna med statusvisningen kan via **Systeminställningar** → **Styrning** → **ytterligare ...** → **Visning på skärmen** → **Knappförklaring** stängas av.

Genom att trycka länge på **INFO** knapparna kan förklaringen visas oavsett statusdisplay (se även kapitel **Info-visning**, avsnitt **Knappförklaring**).

Statusindikeringen visas automatiskt vid varje kanalbyte.

Efter visningstidens slut döljs statusindikeringen automatiskt.

Om du vill dölja statusindikeringen manuellt före visningstidens slut kan detta göras med **BACK**-knappen.

Förklaring till symbolerna i statusdisplayen:

Allmänna symboler:

- Språk-/ljudval tillgängligt.
- Textning tillgänglig.
- Kanalalternativ för operatörer med kanalpaket.
- På denna kanal är HbbTV tillgänglig.

Allmänna symboler (fortsättning):

- Digital DVB-T-kanal (digitalt märksänt via antenn).
- Digital DVB-C-kanal (digitalt via kabel).
- Digital DVB-S-kanal (digitalt via satellit).
- Kodad sändare.
- Sändning i 3D¹.
- Sändning i HDTV.
- Sändning i UHD¹.
- Sändning i HLG¹.
- Sändning i HDR 10¹.
- Sändning i Dolby Vision.

Återgiven ljudsignal:

- Mono Mono-ljudåtergivning analog.
- 2-ljud Tvåljudsåtergivning (ljud1/ljud2) analog.
- 1+1 Tvåljudsåtergivning (ljud1/ljud2) digital.
- Stereo-ljudåtergivning digital (PCM).
- Dolby Audio®-ljudåtergivning.
- MPEG MPEG-ljudåtergivning.

Valt lyssningssätt¹:

- 1 Center-ljudet eller monoljudet överförs (vänster/höger).
- 2 Front-ljudet överförs (vänster/höger, stereo).
- 3 Front- och center-ljudet överförs.
- 4 Front- och surround-ljudet överförs.
- 5 Front-, surround- och center-ljudet överförs.
- Soundprojektor Återgivning av ljudet via en soundprojektor.
- Externa högtalare Återgivning av ljudet via högtalare som är anslutna till en extern förstärkare.

i Om antalet högtalare visas inom parantes överförs ljudet från högtalarna som saknas till de tillgängliga högtalarna (virtuellt). För den virtuella framställningen i audiomodus **(4)** und **(5)**, aktiveras Dolby Virtual Speaker (VS) som är utvecklat av Dolby. Här kan det väljas mellan Dolby Virtual och Cinema-Surround². I audiomodus **(3)** används Loewe egna inställningar för den virtuella visningen.

¹ Tillgänglighet allt efter apparattyp skiljer (se on-line bruksanvisning, kapitlet Tekniska data).

² Bara hos apparattyp Loewe bild 9, Loewe bild 7, Loewe bild 5 oled och Loewe bild 4.

Menyalternativ

Menyvalen innehåller olika urvals- och inställningsmöjligheter. Allt efter apparattyp och utrustning på TV-apparaten (motordriven fot, inbyggd platta respektive anslutna USB-platta, Feature Drive osv.) och användning (TV-lägen, EPG, teletext, appar, mediaspelare osv.) är olika menyval möjliga.

Efterföljande TV-lägen för enskilda menyval för aktuell sändare och utvald sändarlista visas kort.

Menyval för aktuell sändare:



MENU: Menyval anropas.



▲ ▼ Välj menyval,
OK öppna.

Menyalternativ i funktionsfältet för aktuell sändare:

Kanallis- teurval	Växla mellan kanallistor.
Inspelning	Här kan du öppna en inspelningsdialog.
Detaljlin- formation	Visa mer information om pågående sändning.
Favorit	Välja den aktuella kanalen som favorit.
Multiroom- återgivning	Med den här funktionen kan du sända samtidigt till flera Loewe-TV-apparater som har stöd för funktionen.
Språk/ljud	Välja andra språk och ljudformat (om de erbjuds).
Undertitel	Visa sändningens undertext (om detta erbjuds).
Bild	Utför ofta använda bildinställningar.
Ljud	Utför alla tillgängliga ljudinställningar.
Hörlursför- stärkare	Här kan man oberoende av ljudstyrkan i apparatens högtalare ställa in ljudet i hörlurarna.
Bildskärm frånkopplad	Här stänger du av bildskärmen. Slå på bildskärmen igen med hjälp av pilknapparna på fjärrkontrollen.
Kanal spara	Här kan du spara den aktuella kanalen under en lista som väljs i följande steg.
Utökad kanallista	Här kan du öppna den hela kanallistan som helskärm. Du kan utföra en filtrering enligt olika kriterier.
Ytterligare inställningar	Här öppnar du systeminställningarna.

Menyval för vald sändarlista:



OK Sändarlista anropas.



MENU: Menyval anropas.



▲ ▼ Välj menyval,
OK öppna.

Menyalternativ i funktionsfältet för vald sändarlista:

Kanallis- teurval	Växla mellan kanallistor.
Inspelning	Här kan du öppna en inspelningsdialog.
Detaljlin- formation	Visa mer information om pågående sändning.
Favorit	Välja den aktuella kanalen som favorit.
Multiroom- återgivning	Med den här funktionen kan du sända samtidigt till flera Loewe-TV-apparater som har stöd för funktionen.
Språk/ljud	Välja andra språk och ljudformat (om de erbjuds).
Undertitel	Visa sändningens undertext (om detta erbjuds).
Bild	Utför ofta använda bildinställningar.
Ljud	Utför alla tillgängliga ljudinställningar.
Hörlursför- stärkare	Här kan man oberoende av ljudstyrkan i apparatens högtalare ställa in ljudet i hörlurarna.
Bildskärm frånkopplad	Här stänger du av bildskärmen. Slå på bildskärmen igen med hjälp av pilknapparna på fjärrkontrollen.
Ändra kanallistan.	Här kan man ändra aktuell kanallista (t.ex. kanal läggs till sorteras om, raderas).
Kanal spara	Här kan du spara den aktuella kanalen under en lista som väljs i följande steg.
Utökad kanallista	Här kan du öppna den hela kanallistan som helskärm. Du kan utföra en filtrering enligt olika kriterier.
Sortering	Du kan sortera den aktuella kanallista alfabetiskt eller numeriskt.
Ytterligare inställningar	Här öppnar du systeminställningarna.

Elektronisk programguide – EPG

EPG står för Electronic Programme Guide och visar programinformation på bildskärmen. Systemet kan användas som en tidning för att ta reda på den aktuella programtablan. Dessutom kan programmen sorteras i olika kategorier, de kan markeras och användas för att programmera inspelning.

Starta och avsluta EPG



EPG: Öppna/stäng EPG.

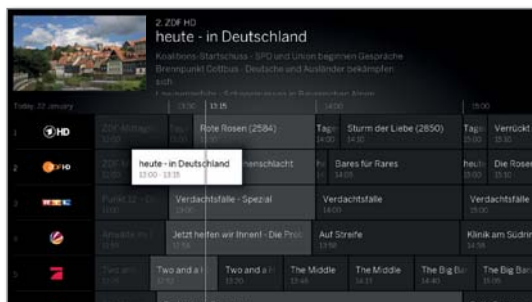

- i** EPG är endast tillgänglig för DVB-kanal.
- i** Beroende på antalet kanaler valda för EPG kan det ta en stund innan programinformationen visas.

I vänsterspalten finns en uppställning av kanaler som valts från kanallistan (t.ex. DVB-S, DVB-C, personlig lista osv.).

Rätt sida för kanalöversikt. Pågående sändningar visas i kanallistan med ljusare fält. En vit lodrät linje markerar aktuell tidpunkt i de pågående sändningarna.

Det vitmarkerade fältet markerar vald sändning som visas ovan.

I vänster övre hörn visas en live-bild för aktuellt vald kanal. Vid användning av Premium EPG visas fönstret för livebilden på höger sida.

EPG-manövrering



P+ / P- Bläddra åt sidorna i kanallistan.



- ▼ ▲ Bläddra i kanallistan.
- ◀ ▶ Bläddra mellan sändningarna.

OK kort: (markerad sändning går aktuellt): EPG stängs av och sändningen hämtas.

kort: (markerad sändning har inte startat än): Detail-informationer om vald sändning hämtas.

långt: Miniaturbild byta till kanalen av det markerade programmet.



▶ ◀ kort: Bläddra bildskärmsbredden fram/tillbaka.

▶▶ ◀◀ långt: Bläddra 24 timmar fram/tillbaka.



INFO: kort: Hämta detail-informationer av vald sändning (se höger spalt).

långt: visa knapphjälpstexter.



REC: Programmera inspelning av sändningen.

Anpassa EPG-översikten

i EPG öppnad.



MENU: Öppna menyalternativ.



▼ ▲ Välja Ändra vy.

OK: Välja mallar.

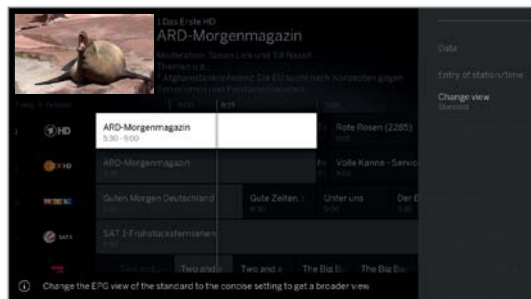

Eller:



PIP: Växla EPG-vy.

Hämta mer information om programmen

i EPG öppnad.



INFO: Öppna detaljinformation.



Om det finns ytterligare information för valt program visas den här.

I menyalternativ finns fler alternativ för sändningen som visas.



▶ Växla till menyalternativ. Eller:



MENU: Växla mellan detaljerad information och menyalternativ.



▲ ▲ Välj menyalternativ.

OK Öppna. Eller:



BACK: Lämna detaljinfon och gå tillbaka till EPG.

Menyalternativ i EPG-menyalternativ:

Inspelning Programmera inspelning av den valda sändningen.

Titta/ Se det valda TV-programmet.

markera **Titta** på pågående sändning.

Markera vid sändning som inte riktigt har börjat.

Föregående Visa information om det förra programmet.

Nästa Visa information om nästa program.

Timer Programmera fler inspelningar genom att öppna timerlistan.

Fortsättning på nästa sida →

Förmarkera program via EPG

Du kan förmarkera ett program som ännu inte har börjat. För förmarkerade program frågar TV-apparaten dig vid programmets början om du vill koppla över till detta program, alternativt kopplas TV-apparaten på utifrån standbyläget såvida denna funktion är inställd **Systeminställningar** under **Styrning** → **EPG**.



i EPG öppnad.

◀ ▶ ▾ ▹ Markera program som ska förmarkeras.
OK Öppna detaljinformation.

◀ ▶ ▾ ▹ Markera **Förmarkera**.
OK Förmarkera program.

Efter programmets titel visas en förmarkeringssymbol i EPG.

i Under en programuppdatering kan under omständigheter hända att timerinställningar och programmetposter raderas. Var god och kontrollera din timerlista efter en programuppdatering av din timerlista.

Spela in sändning via EPG



i EPG öppnad.

◀ ▶ ▾ ▹ Välj sändning för inspelning.

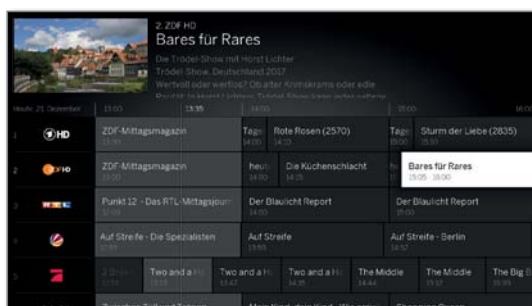

REC: programmera inspelning

Om önskat, anpassa timer-data (t.ex. mapp, start, slut, inspelningssätt).



◀ ▶ ▾ ▹ Välj **Starta program**.
OK spara.

Vid aktuell sändning startas genast inspelningen.

För sändning, som ännu inte har börjat, inför denna i timerlistan.

Bakom titeln på programmet i EPG är en inspelningssymbol .

Premium EPG-tjänster aktiveras

Tillsammans med Loewe-appen finns möjlighet att använda tilläggstjänster som ger en förhandsvisning av respektive sändning i Gracenote-databanken.

Förutsättning för detta är aktuell version av Loewe-appen på Smart Device, som befinner sig i samma nätverk som TV-apparaten. TV-apparaten måste dessutom vara inkopplad på internet.

Vid koppling mellan appen och TV-apparaten anmäler sig TV-apparaten för Premium EPG-tjänsterna. Bekräfta aktiveringen av bildskärmsdialogen. Vi nästa anrop av EPG-funktionen finns de nya förhandsbilderna -beroende på från vilket sändare - till förfogande.



Tilläggsfunktionen kan alltid åter avaktiveras. Under **Systeminställningar** → **Styrning** → **EPG** → **Ytterligare information** väljer man nej för.

Text-TV

TV-apparaten är kompatibel både med TOP-Text och FLOF. Det sparas upp till 2000 sidor, för att säkerställa snabb åtkomst.

Starta och avsluta text-TV



TEXT: Öppna text-TV.

Man kan ställa in funktionen för **TEXT-knappen** under **Systeminställningar → Styrning → ytterligare... → HbbTV → TEXT-knappens funktion**. Fabriksinställning är **Standard Text-TV först**.



TEXT: Växla mellan standard text-TV och MediaText. Om MediaText inte är tillgänglig → Text-TV av Annars:



En tryckning på **BACK-knappen** avslutar text-TV.

Knappfunktioner för Standard Text-TV



INFO tryck länge: visa knapphjälpstexter.



INFO resp. **BACK:** dölj knapphjälpstexter.



0-9: Ange sidnumret direkt.



0 AV: Stanna automatisk bläddring.



9: Förstora sidan (tryck flera gånger).

Välja sida med färgknapparna



Röd knapp: En sida tillbaka eller tillbaka till föregående sida (beroende på text-TV-leverantören).

Grön knapp: Sida fram.

Gul knapp: Bläddra till nästa kategori.

Blå knapp: Bläddra till nästa kategoriområde.

Den färgade stapeln (i TOP) resp. den färgade texten (vid FLOF) i de näst sista raden visar, med vilken färgknapp du kan växla temaområde och bläddra vidare bland teman.

Välja sida med P+/P-



P+ öppna nästa text-TV sida.

P- öppna föregående text-TV sida.

Fler sätt att välja sida



Alternativ 1:

INFO: Öppna **Översiktssidan 100**.



Alternativ 2:

Ange sidnumret direkt.



Alternativ 3:

☐ Sidan innehåller 3-siffriga sidnummer.

▼ ▲ Markera sidnumret.



OK Öppna sida.



Alternativ 4:

☐ Sidan består av flera undersidor vilka kan ses vid symbolen ☐ och pilarna i fottexten.

▼ ▲ Växla till fotlisten.

◀ ▶ Markera < eller >.

OK välj föregående/nästa delside.

☐ Numret på den aktuella undersidan visas mellan pilarna.

Förklaring av symbolerna i Text-TV:s fotlist

Symbol	Knapp fjärrkontroll	Förklaring
<	-	För text-TV-sidor med delsidor: Visa föregående delside.
>	-	För text-TV-sidor med delsidor: Visa nästa delside.
☐	PIP	Dölj TV-bilden (Text-TV som helbild).
☐	PIP	Visa TV-bilden (Split screen text-TV/TV-bild).
☐	-	Aktivera Newsflash-läget.
☐	-	Visa dold information på text-TV-sidan.
☐	-	Dölj dold information på text-TV-sidan igen.
★	★	Lägg till aktuell text-TV-sida till favoriterna i visningen Home .
⚙	MENU	Menyval anropas med teletextinställningar.

HbbTV / MediaText

HbbTV¹ (Hybrid broadcast broadband television) erbjuder användare omfattande multimedia-innehåll, exempelvis bibliotek eller ytterligare information om det aktuella programmet, om det erbjuds från den aktuella stationen (Mervärdetjänst).

MediaText är för användning av nästa text-TV-/videotext-generation baserat på HbbTV.

MediaText / HbbTV-text kan anropas från en HbbTV-applikation eller startas direkt.

i Beroende på den valda kanalen kan knapparna på fjärrkontrollen låsas med MediaText/HbbTV-text.

i För användning av HbbTV / MediaText ska TV-apparaten förfoga över en anslutning till internet. För flytande uppspelning av videor rekommenderas en anslutning med minst 6 000 kbit/s (DSL 6000 eller likvärdigt).

Öppna HbbTV-applikation

Om efter ett programbyte en HbbTV-applikation finns tillgänglig för den valda kanalen, laddas denna vid automatisk startbeteende från HbbTV-sändaren och en röd knappsymbol visas. Vid manuell start laddas applikationen först med ett tryck på den röda knappen. Starten kan man under **Systeminställningar** → **Styrning** → **ytterligare...** → **HbbTV** → **Startörhållande för HbbTV sändare** om så inställt.

- i** HbbTV erbjuds av vald station.
- i** Anslutning till Internet har upprättats.
- i** Inställning HbbTV-läge på **till**.

    **Röd knapp:** Ladda/visa HbbTV-applikationen.



Utseende, tangentbordslayout och de funktioner för Hbb TV applikationer som finns tillgängliga är beroende av leverantör.

I vissa fall stöds inte inspelningar och förmarkeringsfunktioner för applikationerna.

Loewe garanterar inte tillgänglighet, funktion och innehåll för HbbTV-applikationer.

Dölja/stänga HbbTV-applikation

    **Röda knappar:** HbbTV-appen kopplas från.

 Håll in **BACK**: HbbTV-appen stängs.

Öppna HbbTV-text direkt

i Beroende på programleverantören är direkt öppning av MediaText eventuellt inte möjligt. Då måste MediaText öppnas via HbbTV-applikationen.

i MediaText/HbbTV-text erbjuds av vald station.

i Anslutning till Internet har upprättats.



TEXT: Öppna "standard"-text-TV (se kapitel **TV**, avsnitt **Text-TV**).

Genom att trycka på **TEXT-knappen** igen öppnas MediaText/HbbTV-text.

i Funktionen för **TEXT-knappen** kan ställas in.



Navigeringen inom HbbTV-text och färgknapparnas beläggning kan variera beroende på operatör.

Lämna HbbTV-text



Håll in **BACK**: HbbTV-text avslutas.

HbbTV i DVB-Radio-bedrift

Olika DVB radiostationer erbjuder också HbbTV Text/media text. Operativsättet är densamma i TV-läget.

¹ Beroende av motsvarande inställningar.

PIP (picture in picture / bild i bild)

Bild i bild är när två olika bilder visas samtidigt på TV-skärmen.

Starta och avsluta PIP-läget

PIP

PIP: Visa/dölj PIP-bild.



- i** Beroende av källa och bildmaterial kan PIP-framställningen vara inskränkt.
- i** Under inspelning är bildbyte och kanalval begränsade.
- i** I PIP-läge går det vanligen inte att använda analoga kanaler eller källor (AV, PC IN med flera) som huvud-/PIP-bild.

Välja kanal för PIP-bilden

- i** Om ramfärgen på PIP-bilden inte är grön, tryck på den **gröna knappen**.

Välj som vanligt stationen (se även kapitel **TV**, avsnitt **Välja kanal**).

Välja kanal för huvudbilden

- i** Om ramfärgen på PIP-bilden inte är grön, tryck på den **gröna knappen**.

Välj som vanligt stationen (se även kapitel **TV**, avsnitt **Välja kanal**).

De färgade knapparnas funktion

- i** Om ramfärgen på PIP-bilden inte är grön, tryck på den **gröna knappen**.

 **Gul knapp:** Byter innehållet mellan TV-bilden och PIP-bilden.

Blå knapp: PIP-skanning i PIP-bilden starta/stoppa.

Ändra positionen för den lilla PIP-bilden

- i** PIP-bilden visas.



◀ ▶ ▲ ▼ Flytta PIP-bilden till ett av bildens hörn.

PIP-inställningar

PIP-bildens storlek kan i **Systeminställningar** → **Styrning** → **ytterligare ...** → **PIP** ställas in.

Tidsförskjutet TV-tittande

TV-sändning respektive DVB-radiosändning, som man tittar respektive hör på kommer att spelas in i bakgrunden med Timeshift-Puffer. Man kan stoppa inspelningen av sändningen när som helst och senare sätta igång den igen (Timeshift-drift). Maximalt tidsspänn uppgår till tre timmar.

Vid Timeshift-drift kommer sändningen **inte** att sparas varaktigt. När du byter kanal raderas den befintliga tidsförskjutna inspelningen (timeshift-bufferten töms).

Önskar du spara den för längre tid, får man använda arkiv-inspelning (se nästa sida).

Inspelning med timeshift-buffert startas genom den med TV-apparaten integrerade fasta plattan¹ automatiskt.

Vid TV-apparater utan integrerad fast platta startar inspelningen via ansluten extern USB-fast platta först med tryck på pausknappen.

i Inspelning från analog stationer är inte möjligt.

i För program från kanaler som använder CI Plus-kodning, är eventuellt tidsförskjutet drift inte eller endast begränsat möjligt.

i En sändning man tittat på och annars avslutad i timeshift-bufferten kan övertas till DR+ arkivet såvida inte kanalbyte skett.

i Vid anrop av timeshift-driften vid DVB-radiosändningar är dessa identiska med timeshift-manövreringen vid TV-drift.

Avbruten (målinställd TV startad)



Tryck på **PAUS**knappen.

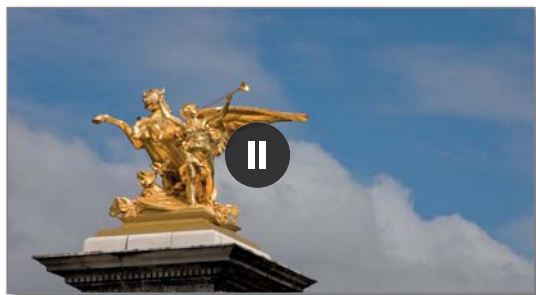

Paus-symbolen kopplas kortvarigt in och TV-bilden stannar upp. Timeshift-driften startas.

Fortsätt (tidsinställd TV)



Tryck på **PLAY**knappen.



Återgivningssymbolen kopplas kortvarigt in, nu ser man TV-sändningen tidsstyrt från den tidpunkt då **PAUS**knappen trycktes in.

Timeshift-statusvisning

i I normalt TV-läge utan andra indikeringar:



INFO: Timeshift-statusvisning kopplas in.

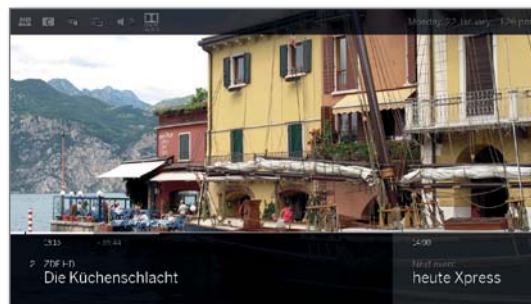

I nedre området ses nummer och namn på kanal, början, slut och titel på denna och nästa sändning.

Den grå framstegsvisaren avgör hur långt timeshift-bufferten har kommit i sändningen. Den vita balken visar aktuell position för timeshift-bufferten respektive hur långt sändningen hållt på.

Tidsbalken visar återstående tid för aktuell sändning.

För ytterligare manövrering av tidsförskjutet uppspelning, se kapitel **Källor**, avsnitt **Video-uppspelning**.

Växla till livebild (avsluta tidsförskjutet TV-tittande)



Tryck på **STOP**knappen.

Du ser sändningens livebild på nytt.

Skifta till en annan sändare

När ni önskar byta till annan kanal, ses denna kortvarigt: **Tidstyrningen avsluta och byts ut.** När du byter kanal raderas den befintliga tidsförskjutna inspelningen (timeshift-bufferten töms). Inspelningen via timeshift-bufferten startas åter automatiska via den integrerade fasta plattan¹ efter kanalbytet.

Vid TV-apparater utan integrerad fast platta startar inspelningen via den externt anslutna USB-plattan vid kanalbyte först efter det att man tryckt ner pausknappen.

Tidsförskjutningsbufferten töms varje gång som du växlar mellan kodat och okodat innehåll från samma sändare.

Tidsförskjutna TV-program kommer då att avbrytas, och istället visas bilden vid utsändningstidpunkten.

Spara de program som du vill ha kvar när du väljer sändare med olika kodning.

Skapa bokmärke

Du kan ställa in manuella bokmärken i tidsskiftad drift. Därmed blir den tidsfördröjda uppspelningen en arkivinspelning.



PLAYknappen håll sner längre: Infoga bokmärke.

¹ Tillgänglighet allt efter apparattyp skiljer (se on-line bruksanvisning, kapitlet Tekniska data).

Arkivinspelning

Sändningar, som ofta sparas eller ska tittas på vid senare tidpunkt, tar Digital-Recorder-Arkivet (DR+ Archiv) hand om.

Vid TV-apparater med integrerad¹ platta sker detta via den interna plattan, vid TV-apparater utan integrerad platta via en externt ansluten USB-platta.

En inspelning kan göras manuellt (direktinspelning/direktinspelning) eller som en timerinspelning. Informationen av timern kan genomföras manuellt eller komfortabelt t.ex. via EPG.

Om det finns EPG- eller text-TV-information sparar den digitala videon titeln och övrig information för varje program.

Om extra språk sänds för DVB-sändningar så spelas de också in. Utsänd DVB-textning kan också spelas in. Språkval och textning aktiverar du på samma sätt som i TV-drift.

Under inspelningen av ett TV-program går det att titta på ett annat program eller en inspelning som redan finns i arkivet. Det går också att titta på programmet med tidsfördröjning samtidigt som det spelas in. I Multi-inspelning¹ kan två program spelas in samtidigt (se nästa sida).

Under arkivinspelningen är fältet för inspelningsförloppet rött.

- i** Inspelning från analoga stationer är inte möjligt.
- i** Inspelning av CI Plus-kodade sändningar (z.B. RTL HD, Sat 1 HD, Pro7 HD osv.) är eventuellt inte eller endast begränsat möjligt.
- i** För att utnyttja hela kapaciteten för DR+, måste de två antennledningarna ANT-SAT 1 och ANT-SAT 2¹ vara anslutna eller via en DiSEqC-kabelanläggning med 2 kanaler.

Omgående inspelning (One Touch Recording) / Direktinspelning

i Om programmet sågs från början, överförs det från början till DR+ arkivet. I annat fall påbörjas inspelningen vid den punkt vid vilken sändningens tittandet började.

Omedelbar inspelning: Inspelning sker genast med knapptryck.

 Lång tryckning av **RECORD-knapp**: Den aktuella sändningen spelas in direkt.

Direktinspelning: Timerdata anropas. Du kan ändra dem efter önskemål och sedan påbörja inspelningen.

 Tryck **RECORD-knappen**.
Om önskat, anpassa timer-data (t.ex. mapp, start, slut, inspelningssätt).

 **OK** spara.



Titta på andra kanaler under arkivinspelning

När inspelningen är påbörjad går det att byta till en annan kanal.



- i** Den andra kanalen kan också visas med tidsförskjutning under en pågående inspelning (Timeshift medan du spelar upp en arkivinspelning).
- i** Vid TV-apparater utan Dual Channel¹ är omställning till annan kanal endast möjlig när den andra kanalen ligger på samma transponder för att kunna spelas in.

Se annat program ur arkivet under arkivinspelning

När inspelningen har börjat går det att se ett redan inspelat program.

-  Öppna **DR+-arkiv**.
-  **OK** Se på programmet.
Inspelningen fortsätter i bakgrunden.

Tidsförskjutet TV-tittande under arkivinspelningen

-  **PAUSE-knapp**: Växla till stillbild.
Inspelningen fortsätter i bakgrunden.
-  **PLAY-knapp**: Fortsätta uppspelning.
Nu ser du arkivinspelningen med tidsförskjutning.
-  **INFO**: Timeshift-statusvisning kopplas in.

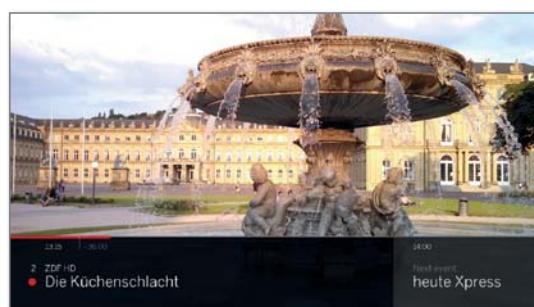

Mer information om tidsförskjutet uppspelning finns i se kapitel **Källor**, avsnitt **Video-uppspelning**.

-  **STOP-knapp**: Avsluta tidsförskjutningen och gå tillbaka till aktuell arkivinspelning.

Avstängning av TV:n under inspelning

Du kan stänga av TV-apparaten i standbyläge vid pågående inspelning. Inspelningen fortsätter i standbyläget.

- i** Stäng **absolut inte** av apparaten med strömbrytaren och dra **inte** ut TV-apparatens stickkontakt ur vägguttaget, eftersom inspelningen annars går förlorad!

¹ Tillgänglighet allt efter apparattyp skiljer (se on-line bruksanvisning, kapitlet Tekniska data).

Avsluta inspelning i förtid

Du kan avsluta en pågående arkivinspelning i förtid.



Tryck på **STOP-knappen**.

I det övre högra hörnet visas ett skärmmeddelande.



OK Avsluta inspelning.

Inspelningen avslutas. Den del av programmet som hittills har spelats in finns sparad på hårddisken och kan spelas upp från DR+-arkivet.

i Om två arkivinspelningar är aktiva (Multi Recording) stoppas dem som startades först.

i Inspelningen kan också avslutas genom att du raderar programmet i timeröversikten (se kapitel **Inspelning**, avsnitt **Timer**).

Multi-Recording¹

Med funktionen Multi-recording består möjligheten att spela in två program samtidigt och se på ett tredje program vid sidan om.

Allmänt gäller: Varje inspelning, varje utvald station behöver en transponderström. Med Dual Channel Geräten står två separata strömmar till förfogande.

Perfekt scenario är införandet av två stationer som delar en transponder, så kan ett valfritt tredje program ses.

Vid samtidig inspelning av två program som finns på två olika transpondrar, är för det tredje programmet endast ev sändare valbar som ligger på en av de två transpondrar som redan används.

Alla stationer som ligger på andra transponder är markerade i mörkgrått i stationslistan och kan inte väljas.

i För att utnyttja det fulla DR+ funktionsomfånget av multi-recording, ska vid användning av DVB-S anslutas två antennledningar eller vara konfigurerad vid en DiSEqC-enkabelanläggning 2 kanaler.

i Inspelningar från analoga stationer är inte möjliga.

i Inspelning av CI Plus-kodade sändningar (z.B. RTL HD, Sat 1 HD, Pro7 HD osv.) är eventuellt inte eller endast begränsat möjlig. För att utnyttja det fulla funktionsomfånget av multi-recording, ska två CA-moduler användas.

i De exempel som visas i nedanstående tabell för sändarkombinationer gäller endast för DVB-S. För DVB-T eller DVB-C, kan andra kombinationer förekomma.

Vilken sändare / mottagning kombination som kan användas beror på den speciella sändargruppen / transpondergrupp. Du får beläggningen från din operatör eller respektive programföretagen.

Exempel för DVB-S inspelningskombinationer:

Sändningskombination:	Möjlig:	Info
Spela in Sat 1 Spela in Pro 7 Titta någon av stationerna	ja,	Transponder 1: Sat 1, Pro 7 Transponder 2: fritt val av någon av stationerna
Spela in Sat 1 Spela in RTL Titta någon av stationerna	nej	Transponder 1: Sat 1 Transponder 2: RTL Du kan inte välja valfri kanal, bara en kanal som ligger på en av de transpondrar som används t.ex. Vox, Pro7, RTL2.
Spela in ARD HD Spela in ZDF HD Se på arte HD	ja,	Transponder 1: ARD, arte HD Transponder 2: ZDF HD
Spela in RTL Spela in RTL II Se på ARD HD	ja,	Transponder 1: RTL, RTL2 Transponder 2: ARD HD
Spela in RTL Spela in ARD HD Se på ZDF HD	nej	Transponder 1: RTL Transponder 2: ARD HD ZDF HD ligger på en annan transponder och kan därför inte visas.

¹ Tillgänglighet allt efter apparattyp skiljer (se on-line bruksanvisning, kapitlet Tekniska data).

DR+ arkiv

Via DR+ arkivet kommer du åt dina inspelade TV/Radio-program och startar uppspelningen. I DR+ arkiv kan du skapa egna mappar och sortera dina poster i enlighet därmed.

Öppna DR+ arkiv.

DR+

Öppna **DR+ arkiv**.

Om ett DR+ arkiv finns på ett anslutet lagringsmedium eller den inbyggda hårddisken, visas den.



◀ ▶ ▼ ▲ Om flera arkiv finns tillgängliga väljer du önskat DR+ arkiv,

OK Visa arkivposter.

I titelraden visas namnet på arkivet eller lagringsmediet samt mängden fritt lagringsutrymme.

Den markerade arkivposten är försett med en vit ram.

Föreliggande sortering sker med en symbol som visas.



PIP

PIP: Växla mellan normal och kortfattad vy för DR+-arkiv.

Den där framstegaren under titelbilden (standardbild) respektive komplett arkivering (komprimerad bild) visar, hur långt man kommit.



Uppspelning ur DR+ arkivet



◀ ▶ ▲ ▼ Markera önskad arkivinmatning (sändning eller mapp).

Om mapp valts:

OK Öppna mapp,

◀ ▶ ▲ ▼ välj önskad sändning i mapp.

OK Starta resp. fortsatt uppspelning av den valda sändningen gewählt.

Ytterligare information finns i kapitel **Källor**, Avsnitt **Video-uppspelning**.



Under uppspelningen:

P+ hämta nästa sändning

P- hämta föregående sändning.

i Mappar hoppas över i det här fallet.

DR+ Arkiv-menyalternativ

i De tillgängliga menyalternativen i funktionslistan beror på den valda posten från arkivet (program eller mapp).



◀ ▶ ▼ ▲ En arkivpost valdes.

MENU

MENU: Öppna menyalternativ.





▼ ▲ Välj önskad menyalternativ,

OK Bekräfta ditt val.

Loewe TV
Basic Guide
Inspelning
Digital Recorder

Kommentarer om DR+ Arkiv menyval:

Detaljinfo	Visa detaljinformation om markerad arkivpost.
Favorit	Lägg till arkivposten till Home -favoriterna. Ytterligare information se kapitel Visning Home .
Multiroom-återgivning	Med den här funktionen kan du sända samtidigt till flera Loewe-TV-apparater som har stöd för funktionen.
Byt namn	Ändra titel på inspelningen eller mappen.
Radera	Radera inspelningar i arkivet på hårddisken och frigöra lagringsutrymme.
Filter	Välj här filtret som önskas och blanda ut andra filer med det. i Filtret kommer automatiskt att återställas när arkivet lämnas.
Flerval	Markera flera arkivposter (se höger kolumn).
Flytta internt	Härmed kan du flytta inspelningar i DR+ arkivet i en egen mapp och lägga till en ny mapp.
Kopiera/flytta externt	Kopiera/förflytta arkivnoteringar på ett externt anslutet USB-lagringsmedium eller på Loewe tv-apparat kompatibla hårddiskar i hemnätverket. i Om inget målmedium finns, visas menyalternativet i mörkgrå färg.
Exportera	Du kan flytta till export , poster arkiv på externt anslutna USB-lagringsenheter. Därefter kan man se dessa arkiverade program med annan återgivning utan problem.
Raderings-skydd	Aktivera eller deaktivera skydd mot automatisk radering med hjälp av raderingshanteringen. Symbol för raderingsskydd:  i Menyvalen visas endast när TV-apparaten har en intern platta. ¹
Barn-säkring	Skydda inspelat program mot obehörig uppspelning med ett fyrsiffrigt PIN. Symbol för barnsäkring:  i Menyvalen visas endast om ett PIN redan har fastställts.
Sortering	Sortera arkivposterna enligt vissa kriterier stigande A-Z eller fallande Z-A eller efter inspelningsdatum (senaste inlägget först).
Ändra visning	DR+ Arkiv-bild mellan standard och komprimerat växlas.

Flera val

Multi-val gör det möjligt att markera flera arkivposter för att sedan utföra en önskad åtgärd med hjälp av menyalternativ (t.ex. export, ta bort).

i DR+ arkivet är öppnat, Multi-val öppnades i DR+ arkiv-menyalternativ.



◀ ▶ ▲ ▼ Välj arkivpost.
OK Bekräfta ditt val. (arkivpost färgas blått).
Upprepa så ofta som önskat.



MENU: Öppna menyalternativ.
▼ ▲ Välj önskad funktion (t.ex ta bort).
OK Bekräfta ditt val.
De markerade arkivposterna tas bort.

Mapp DR+ Arkiv

Via funktionen **Flytta** i DR+ arkivet kan du skapa nya mappar. I denna mapp kan du flytta befintliga arkivposter eller inkludera en ny inspelning direkt här. För detta väljer du helt enkelt önskad mapp i Recording Control (Timerdata) Namnet på den nya mappen kan du ange DR +arkivets rotkatalogen har den fasta beteckningen huvudmapp.

i Det är inte möjligt att kapsla flera mappar i varandra.

Radera inspelning ur arkivet



i Önskad post i DR+ arkivet utvalt.
STOP-knapp: hämta raderings-dialog.
OK Bekräfta radering. DR+ arkivet visas igen.

¹ Tillgänglighet allt efter apparattyp skiljer (se on-line bruksanvisning, kapitlet Tekniska data).

DR+ Streaming

Med DR+Streaming kan du via ditt hemmanätverk se filmer från andra motsvarande förberedda LOEWE apparaters DR+ arkiv så snart dessa ställs till ditt DR+ arkivs föfogande.

Dessutom kan du ställa din TV-apparats eget DR-arkiv till föfogande för andra motsvarande preparerade TV-apparater eller UPnP-klienter som då kan komma åt ditt arkiv via ditt hemnätverk.

i För nyttjande av DR+ Streaming krävs minst två Loewe TV-apparater, därav minst en TV-apparat med integrerad hårddisk (med chassis SL1xx, SL2xx, SL3xx, SL4xx som DR+ Streaming Server). TV-apparaterna måste vara förbundna med varandra via ett nätverk (trådlös via WLAN eller med tråd via Ethernet, PowerLine).

i Arkivposter kan endast färdigställas eller lämnas ut på TV-apparater med inbyggd hårddisk (DR+) i nätverk.

Hos dessa tv-apparater som fungerar som DR+ streaming server fungeren måste DR+ arkivet friställas för andra tv-apparater:

Systeminställningar → Styrning → ytterligare ... → DR+ → DR+ Streaming → Dela DR+ arkivet med andra apparater → ja.

i I nätverket frigivna arkivnotering kan spelas upp på alla TV-apparater med chassis SL1xx, SL2xx, SL3xx, SL4xx och Chassis MB180.

Hos dessa tv-apparater som fungerar som DR+ streaming client måste tillgång till andra DR+ arkiv aktiveras

Systeminställningar → Styrning → ytterligare ... → DR+ → DR+ Streaming → Använd andra arkiv → ja.

i Funktioner som kräver skrivåtkomst till en aktiveringsanordning, är inte tillgängliga när du spelar upp en DR+ arkivpost över nätverket. Sådana funktioner är t.ex. barnsäkerhet, brandskydd, byta namn, ta bort posten eller bokmärken, bokmärke, radera / dölja delar av inspelningen.

DR+ arkiv-post spelas upp via nätverket



Öppna **DR+ arkiv**.



◀ ▶ ▲ ▼ Välj önskat arkiv av resp. apparat,
OK visa arkivposter.

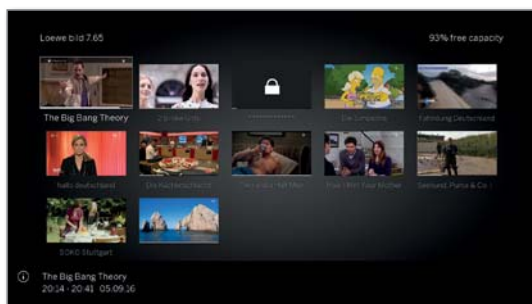

▼ ▲ Välj önskad arkivpost,
OK spela upp arkivpost.

Ytterligare information finns i kapitel **Källor**, Avsnitt **Video-uppspelning**.

Follow me-Funktion

Med Follow me-funktionen kan du avbryta en pågående sändning på en tv-apparat med integrerad hårddisk (huvudapparat) och fortsätta uppspelningen med en annan tv-apparat (sekundärapparat) från punkten för avbrottet.

i För nyttjande av Follow me krävs minst två Loewe TV-apparater, därav minst en TV-apparat med integrerad hårddisk (med chassis SL1xx, SL2xx, SL3xx).

TV-apparaterna måste vara förbundna med varandra via ett nätverk (trådlös via WLAN eller med tråd via Ethernet, PowerLine).

i På huvud-TV-apparaten måste funktionen vara aktiverad:
Systeminställningar → Styrning → ytterligare ... → DR+ → DR+ Streaming → Dela DR+ arkivet med andra apparater → ja.

i På huvud-TV-apparaten (sekundärapparat) måste funktionen vara aktiverad:
Systeminställningar → Styrning → ytterligare ... → DR+ → DR+ Streaming → Använd andra arkiv → ja.

Starta Follow me-Funktion på huvud-apparaten



Tryck på **PAUS-knapp**.

TV-bilden blir stillastående.



MENU: Menyval anropas.



▼ ▲ **Follow me** väljs,
OK bekräftas.

En bildskärm visas.

Efter ungefär 20 sekunder utan inmatning startar arkivinspelningen automatiskt. Efter starten av inspelningen stänger TV-apparaten av sig själv. Sändningen överförs till DVarkivinspelning.

Sändningen frisläpps nu av inspelningande TV-apparaten till nätverket.

i Du kan informera om starten av en **Follow me**-inspelning på mål-tv-apparaterna i ditt nätverk genom att visa på bildskärmen.

Fortsätt uppspelning av sändningen på annan apparat

Öppna DR+-arkivet för apparaten på vilken du vill fortsätta visningen.



Öppna **DR+ arkiv**.



▼ ▲ Välj önskat arkiv av resp. tv-apparat (huvudapparat),
▶ visa arkivposter.

▼ ▲ Välj Follow me inspelning,
OK se Inspektion.

Loewe TV
Basic Guide
Inspelning
Digital Recorder

Mobile Recording⁽¹⁾

Med Mobile Recording har du möjligheten att programmera inspelningar utifrån på din TV-apparat.

I grunden baserar funktionen på en enkel e-postkorrespondens. Är Mobile Recording-funktionen aktiverad och inställd, kommer TV-apparaten med jämna mellanrum kontakta ett e-postkonto.

Om ett inspelningsuppdrag sänds via **Loewe Smart Assist App**, so landar detta uppdraget på en förbindningsserver.

Härifrån förskickas till resp. e-postkonto en kort e-post.

TV-apparaten kan ta emot denna information och starta en programmering/inspelning.

i **Loewe Smart Assist App** kan du ladda ner avgiftsfri för iOS och Android i resp App-Store.

i TV-apparaten får inte stängas av med strömbrytaren, annars finns det ingen kontroll av e-postbrevlåda.

i TV-apparaten måste vara uppkopplad till Internet.

i Den programmerade timerinspelningen av Mobile-Recording-funktionen kommer att behandlas med högsta prioritet av TV-apparaten. Är just vid denna tidpunkten andra inspelningar programmerade som ligger i samma inspelningsperiod, kommer de att skrivas över av den nya inspelningen resp. delar av den påbörjade inspelningen avslutas.

Hämta inställningar Mobile Recording

HOME

HOME: Öppna vyn **Home**.

◀ ▶ ▲ ▼ Välj **Systeminställningar**.

OK Hämta Systeminställningar.

▼ ▲ Välj **Multimedia / nätverk**.

▶ växla till nästa spalt.

▼ ▲ Välj **Mobile Recording**.

OK hämta.

Assistent för Mobile Recording startas.

◀ ▶ Välj **Funktion aktiv → ja**.

◀ ▶ ▲ ▼ Välj **Konfigurera e-postkonto → Automatiskt / Manuell**.

Vid val av **Konfigurera e-postkonto → Manuell**, fyll i inställningar av ditt personliga e-postkonto (se höger spalt).

Vid val **Konfigurera e-postkonto → Automatiskt** används systempostfacket. Tv-apparaten visar i nästa steg e-postadress och systempostfackets säkerhets-PIN.

▶▶

▶▶ Vidare till inställning av frågetider.

OK

◀ ▶ ▼ ▲ Utför inställningen.

Inställningar frågetider

När TV-apparaten är i viloläge, kan du bestämma de tider när TV-enheten kontrollerar den definierade brevlåda på fjärrprogrammeringen. Om TV:n är påslagen eller i snabbstartläget, gäller permanent en fast inspektionsintervall på 10 minuter.

Avsöknings- Här kan du ange den tid under vilken enheten kontrolleras e-postbrevlåda.
tidsperiod

Kontrollinter- Här kan du ange tidsintervallen som TV-apparaten
vall ska kontrollera e-postbrevlådan.

Avsöknings- Här visas start- och sluttider beroende på provtag-
tidsperi- tingsperioden.
dens start/
slut

i Vill du ange start / slut av den frågeperioden individuellt måste du välja **Användare def.** i frågeperioden.

I det sista steget kontrolleras om e-postkontot kan nås med de inställda uppgifterna.

Efter avslutad test är konfigurationen klar.

Inställningar E-postkonto

Valdes det från systemet standardiserade e-postkontot, är kontot automatiskt på servern. Du behöver inte göra ytterligare inställningar.

Vid val av konfigurera **e-postkonto → Manuell** måste du anpassa fabriksdata och fylla i inställningarna av ditt personliga **existerande** e-postkonto.

Du hittar de nödvändiga parametrarna i meny-dialogen inställningar inställningar/optioner av ditt e-postprogram (t.ex. Outlook, Thunderbird) eller hos respektive e-postadressleverantör.

Specifikationer sida 1:

E-postadress	tv-xxxxxxxxxx@loewe-dialogue.com
Kontotyp:	POP3 resp. (IMAP)
Inkorg:	mail.loewe-dialogue.com
Utkorg (SMTP):	mail.loewe-dialogue.com
Användarnamn:	tv-xxxxxxxxxx@loewe-dialogue.com
Lösenord:	*****
Säkerhets-PIN:	xxxx

Specifikationer sida 2:

Port-inkorg:	995 (POP3), 993 (IMAP)
Ingångskryptering:	'nej', 'SSL', 'StartTSL'
Server kräver autentisering:	nej
Port- utkorg:	'25' (nej), '587' (StartTSL), '465' (SSL)
Utgångskryptering:	'nej', 'SSL', 'StartTSL'
Ta bort e-post från servern:	nej
Inställningar för e-postbrevlåda	Återställ

Fjärrprogramring via valfri E-Mail-Client

Förutom den komfortabla fjärrprogrameringen via Loewe Smart Assist App består möjligheten, att genomföra fjärrprogrammeringen av inspelningen med en Email-Client.

Ämnesraden i e-post måste innehålla den definierade fyrsiffriga säkerhets-PIN, sändningstiden och kanalen:

PIN SÄNDNINGSTID KANAL

Exempel: 1234 20:45 Das Erste HD
1234 8.45 pm Das Erste HD

Inspelningsprogrammering av en sändning som den aktuella dagen går kring kl **20:45**, på kanal **Das Erste HD**. En exakt start eller slut är ej nödvändigt.

i Kanalnamnet måste ej vara 100% exakt, namnet jämförs med en viss algoritm. Det är dock lämpligt att notera stationsnamnet i din smartphone.

Om inspelningen äger rum mer än 24 timmar i framtiden, måste dessutom datumet skrivas i ämnesraden:

1234 04.09.2014 20:45 Das Erste HD
1234 09/04/2014 8.45 pm Das Erste HD

Man erhåller en bekräftelse via e-post från TV-apparaten (endast för privat e-postkonto) med den aktuella listan över programmerade timerinspelningar.

⁽¹⁾ Tillgänglighet allt efter apparattyp skiljer (se on-line bruksanvisning, kapitlet Tekniska data).

Timer

I Timer-menyn hittar du Timer-listan och Timer-tjänster.
I timer-listan är alla programmerade inspelningar, förmarkerade program och kopieringsuppdrag listade.
I menyn Timer-tjänster står användbara larmtjänster till förfogande.

Hämta timermeny

HOME

HOME: Öppna vyn **Home**.



◀ ▶ ▲ ▼ Välj **Inspelning**.

◀ ▶ ▼ ▲ Välj **Timer**,
OK Öppna.

Eller:

DR+

tryck länge: Hämta timermeny.



◀ ▶ ▼ ▲ Välj **Timerlista** eller **Timertjänster** (se höger-spalten).



▼ ▲ Välj **Manuell inspelning**.

OK Timer-uppgifter startas.

i När det finns timerinspelningar programmerade får TV:n endast stängas av till standby-läget. Stäng inte av apparaten med strömbrytaren och dra inte ut TV-apparatens stickkontakt ur vägguttaget, eftersom ingen timerinspelning då kan göras.

i Under en programuppdatering kan under omständigheter hända att timerinställningar och programmetposter raderas. Kontrollera din timerlista efter en programuppdatering.

Förklaring av symbolerna i timer-listan:

- Inspelning.
- Inspelning pågår.
- Noterat program.
- Upprepad inspelning (dagligen, varje vecka eller Mån-Fre).
- Serieinspelning.

Ta bort/Ändra programmerat timer-uppdrag

Använd denna funktion i timerlistan för att radera eller ändra redan inspelade program eller avsluta en pågående timerinspelning.

i Timerlistan visas.



▼ ▲ Markera önskar timer-uppdrag.

i Texten för en aktiv timer är röd. Om den aktiva timern raderas stoppas inspelning.



OK Ändra markerat timeruppdrag.
Timer-uppgifter startas.

Eller:



STOP: Ta bort markerat timeruppdrag.



OK Bekräfta radering.
Timer-uppgifter tas bort.

Timertjänster

Programmerade larm förblir aktiva även om TV-apparaten stängs av i standby-läge.

När TV-apparaten slås på via larm ur standby-läget visas ett meddelande på skärmen. Om detta inte kvitteras med **OK-knappen** inom 5 minuter stängs TV-apparaten av säkerhetsskäl automatiskt av igen.

Du kan även ställa in att TV-apparaten ska stängas av automatiskt vid en bestämd tid. En minut före den automatiska frånslagningen visas en varning på skärmen.

Du kan då avbryta att TV-apparaten stängs av genom att trycka på valfri knapp.

i Menyn Timerdata visas.



◀ ▶ ▲ ▼ Välj **Timertjänster**.



◀ ▶ ▲ ▼ Välj önskad inställning.

OK Ändra.

OK spara.

Källor

Via menyalternativet **Källor** i Hem-vyn kommer du åt alla lokalt anslutna apparater (exempelvis AV, HDMI och USB) samt alla apparater i det lokala nätverket.

Öppna val av källa

i I normalt TV-läge utan andra indikeringar:



Öppna **Källor**.

Eller:



HOME: Öppna vyn **Home**.



◀ ▶ ▾ ▹ Välj **Källor**.



◀ ▶ ▾ ▹ Välj källa,
OK Öppna.

Om du exempelvis valt en HDMI-anslutning växlar du till den. TV-apparaten är redo att visa innehållet från källan.

Om den valda källan avger en signal så ska den visas nu.

Om du väljer en inkopplad USB-hårddisk eller en mediaserver behöver du dessutom välja en uppspelningsbar fil i filstrukturen.

i Filerna och mapparna visas på ett sätt som beror på vilken källa som valts.



◀ ▶ ▾ ▹ Välj önskad mapp om det är aktuellt,
OK öppna mapp.
Upprepa efter önskemål.

▾ ▹ Välj fil,
OK börja spela upp innehållet i vald fil.

Möjliga källor

i Mediekällorna som visas beror på vilka apparater som finns och används.



Anslut källan till TV-apparatens HDMI-anslutning. Beroende på vilket innehåll som spelas upp från den externa källan: Läs kapitlet **Videouppspelning**, **Ljuduppspelning** eller **Fotovisning**.



Källa på TV-apparatens AV-anslutning (med VGA-adapter). Beroende på vilket innehåll som spelas upp från den externa källan: Läs kapitlet **Videouppspelning**, **Ljuduppspelning** eller **Fotovisning**.



Källa på TV-apparatens AV-anslutning (med SCART-adapter).

Beroende på vilket innehåll som spelas upp från den externa källan: Läs kapitlet **Videouppspelning**, **Ljuduppspelning** eller **Fotovisning**.



Källa på TV-apparatens AV-anslutning (med VGA-adapter + komponent adapter).

Externa apparater med komponentanslutning YPbPr kan anslutas till datorn i TV-apparatens AV-uttag med hjälp av en VGA-adapter. Förutom VGA-adapter komponent / VGA adapter krävs.



Källa (exempelvis USB-hårddisk eller USB-minne) på en av TV-apparatens USB-anslutningar. Beteckningen beror på lagringsmediet.

Beroende på vilket innehåll som spelas upp från den externa källan: Läs kapitlet **Videouppspelning**, **Ljuduppspelning** eller **Fotovisning**.

i Följ även anvisningarna i kapitlet **Uppdatering av programvara** för USB-minnen!



Källa (exempelvis mediaserver eller NAS) som kan nås via det lokala nätverket.

Beroende på vilket innehåll som spelas upp från den externa källan: Läs kapitlet **Videouppspelning**, **Ljuduppspelning** eller **Fotovisning**.

Beteckningen beror på det aktuella mediet.

Menyalternativ

Menyalternativ innehåller funktioner för filerna som kan väljas.

i En källa (USB, NAS med mera) har valts.

i Menyalternativen som visas i funktionsfältet beror på vilket objekt som markerats (datakälla, mapp eller fil).



MENU: Menyval anropas.

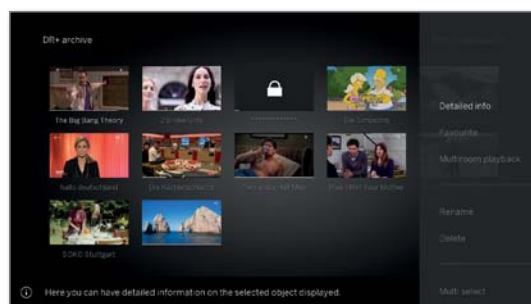

▾ ▹ Välj önskad menyalternativ,
OK Bekräfta ditt val.

Sortering Sortera mediefilerna i den öppna mappen alfabetiskt (stigande A-Z eller fallande Z-A), efter filstorlek eller efter datum (nyaste först).

Favorit Lägg till den markerade mediefilen i **Favoriter** i vyn **Home**.

Filter Välj önskad filter (Audio-Titel, Audio-Interpreten, Audio-Album, Foto eller Video) och koppla därmed bort övriga filer.

i Filtret återställs automatiskt när man lämnar arkivet.

Video-uppspelning

Beskrivningen av följande funktioner gäller för uppspelning av videor från DR+-arkivet samt för videor från USB-minnen eller mediaservrar i hemnätverket.

i Vid återgivning av DR+ arkivbilder finns ytterligare inspelnings- och bearbetningsmöjligheter. Vid förklaring av dessa funktioner se kapitel **Källor**, avsnitt **Ytterligare funktioner vid DR+ Arkivåtergivning**.

Video menyalternativ

Menyalternativen ger dig ytterligare alternativ för den aktuella uppspelningen.

i En video spelas. Val av video via menyalternativet **Källor** (se kapitel **Källor**) eller, om tillgängligt, DR + arkivet via menyalternativet **Inspelningar** (se kapitlet **Inspelningar**, avsnitt **Digital inspelare**).



MENU: Menyval anropas.



BACK: Dölj menyalternativen igen.

Kommentarer till menyval vid videoåtergivning

i Antalet tillgängliga val beror på utvalda video och videokällan (DR+ Arkiv, USB, hemmanätverk).

Knapp fjärrkontroll Menyalternativ



Menyval med videoinställningar anropas



Detaljerad information om aktuell återgivning anropas.

i Knapp INFO: Visning av detaljerad information när statusvisning kopplas in, annars anropas statusvisning.



Listbilder anropas (välj video).



Infoga bokmärke.

i Endast vid DR+ Arkivåtergivning



Gå till föregående bokmärken.

i Endast vid DR+ Arkivåtergivning



Gå till nästa bokmärken.

i Endast vid DR+ Arkivåtergivning



Radera bokmärke </>.

i Endast vid DR+ Arkivåtergivning. Funktionen är endast tillgänglig när ett manuellt bokmärke befinner sig inom en omkrets om fem sekunder från aktuell återgivningsposition (gäller endast för radering med fjärrkontroll).

Knapp fjärrkontroll

-

Menyalternativ

Follow me-inspelning startas.

Med Follow me-funktionen kan en pågående sändning avbrytas och återgivningen av en annan Loewe TV-apparat kan fortsätta i dess ställe.

i Endast under tidsstyrd återgivning (timeshift-drift).

-

Använd som titelbild. Aktuell standard för titelbild i DR+ arkiv övertas.

i Endast vid DR+ Arkivåtergivning

i Endast i pausläge möjlig att välja.

-

Upprepa av aktuell återgivning förteckning över arkivet aktiveras/åter avaktiveras.

i Endast vid DR+ Arkivåtergivning



Favorit. Aktuell återgivning av video i Favoriter läggs till.

-

Punkten **Multiroumuppspelning** startar synkron återgivning av aktuell återgiven video på flera Loewe TV-apparater som understödje denna funktion.

-

Språk/ljud. Här kan du välja andra filmspråk och ljudformat.

-

Menyvalet **Textremсор** kopplas in när inspelningen innehåller denna undertitel.

i Endast vid DR+ Arkivåtergivning

i Undertitel spelas in (se kapitlet **Inspelning**, avsnitt **Timer – skriv in timer-data**).

-

Bild. Menyval Bild innehåller de viktigaste inställningar för att anpassa videoåtergivningen.

-

Ljud. Menyval Ljud innehåller de viktigaste inställningarna för att anpassa ljudåtergivningen.

-

Denna **Hörlursvolym** är inställbar oberoende av inställd ljudstyrka för TV-apparatens högtalare.

-

Med **Bildskärm fränkopplad** kan man stänga av bildskärmen. Navigationsknapparna aktiverar åter bildskärmen. V+ / V- aktiverar inte bildskärmen.

i Endast vid DR+ Arkivåtergivning

-

Med **Ytterligare inställningar** hamnar man på systeminställningar.

För mer information, se kapitlet **Systeminställningar**.

Knapphjälpstexter

INFO tryck länge: visa knapphjälpstexter.

INFO resp. **BACK** tryck kort: dölj knapphjälpstexter.

Pausa uppspelningen (stillbild)

PAUSE-knapp: Växla till stillbild.

PLAY-knapp: Fortsätt uppspelningen.

Hoppa över

Genom att kort trycka på **knappen** **◀** eller **▶** kan du hoppa framåt eller bakåt i filmen.

Hoppets längd ställs in i **Systeminställningarna** under **Styrning** → **ytterligare ...** → **DR+** → **Överhoppningslängd**.

▶▶ Hoppa framåt.



◀◀ Hoppa bakåt.



Hoppa med Smart Jump

Funktionen **Smart Jump** ser till att hoppfunktionen halveras vid varje ändring av hoppriktning eller fördubblas efter tre hopp åt samma håll (max 8 minuter). Det gör det lättare att snabbt hitta ett visst ställe i den inspelningen.

Inställningen för Smart Jump hittar du i **Systeminställningarna** under **Styrning** → **ytterligare ...** → **DR+** → **Smart Jump**.



Letar du efter en bestämd plats i den pågående sändningen:

◀◀ **▶▶** Beroende på behov tryck knappen **◀◀** (bakåt) resp. **▶▶** (framåt) flera ggr kort, för att hoppa till den sökta delen i sändningen.

Om du råkat hoppa över den sökta delen av sändningen, tryck bara motsatt riktning. Hoppet utförs i hälften av överhoppningslängden.

Om du råkat hoppa över den sökta delen av sändningen igen, tryck bara motsatt riktning på nytt. Överhoppningslängden halveras på nytt.

Genom ytterligare halvering av överhoppningslängden vid byte av riktning går det att komma nära det önskade stället steg för steg.

Spola

När du söker efter önskade scener kan du spola videor framåt och bakåt i tre olika hastigheter. Under spolningen hörs inget ljud.

◀◀ **▶▶** Tryck lite längre på **◀◀** eller **▶▶**.



◀◀ **▶▶** Varje vidare tryckning på **◀◀** och **▶▶** höjer hastigheten, tills du åter kommer till den första hastigheten.

◀◀◀◀
▶▶▶▶ x4
◀◀◀◀ x8

De olika framspolshastigheterna presenteras av de följande symbolerna.



i Vid tidsförskjutet TV-tittande startas uppspelningen automatiskt när slutet av inspelningen är nådd.

i När arkivposter spolas framåt avslutas uppspelningen vid slutet av inspelningen. Då visas DV+arkivet igen.

▶ **PLAY-knapp**: Fortsätt uppspelningen.

i När det gäller internetvideos, var god vänta tills den har sparats i minnesbuffert. Detta kan ta några sekunder allt efter din Internetuppkoppling och filmens datahastighet.

Ytterligare funktioner vid DR+ arkivuppspelning

Vid återgivning av upptecknade kanaler från internt DR+ Arkiv eller DR+ Arkiv på ansluten USB-platta, bibehålls ytterligare bearbetnings- och återgivningsfunktioner.

Skapa bokmärke

För att hitta tillbaka till ett intressant ställe i filmen kan man skapa ett bokmärke manuellt. Det finns också automatiskt skapade bokmärken för början/slutet av programmet.

Vid sändningarna som visas i Dolby Digital 5.1, upptäcks reklamavbrott och tecken sätts automatiskt vid deras början och slut.

Vid pågående Timeshift-inspelning (tidsförskjutet tv-tittande) omvandlas när man sätter ett bokmärke på en arkivinspelning.



Håll **PLAY-knappen** nedtryckt: Skapa bokmärke.

Du kommer att se ett skärmmeddelande längst upp till höger på TV: n.

i Automatiskt inställda bokmärken visas som svarta eller vita märken i tidslinjen.

Manuella bokmärken visas som en vit markör över tidslinjen.



Hoppa till bokmärke



MENU: Menyval anropas.



▼ ▲ Vid nästa bokmärke markeras dessa,
OK Hoppa till nästa bokmärke.



▼ ▲ Vid föregående bokmärke markeras dessa,
OK Hoppa till föregående bokmärke.

Eller:



Blå knapp: Hoppa till nästa bokmärke.



Gul knapp: Hoppa till föregående bokmärke.

Radera manuellt bokmärke

Hoppa till det manuellt skapade bokmärke som ska raderas.



Håll **PLAY-knappen** nedtryckt: Radera bokmärke.

Ljuduppspelning

Förklaring av symbolerna i statusindikeringen vid uppspelning av ljud

I En ljudfil spelas. Val av ljudfil via menyalternativet **Källor** (se kapitel **Källor**).

(MENU)

MENU: Öppna menyalternativ.

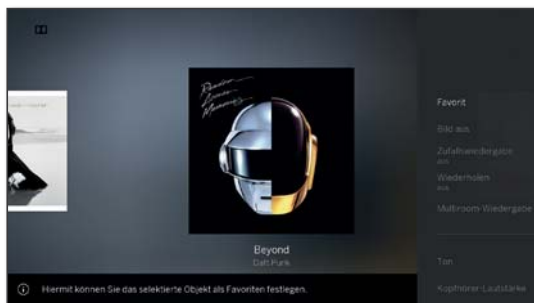

(BACK)

BACK: Dölj menyalternativen igen.

Knapp fjärrkontroll

Menyalternativ

(MENU)

Menyval vid audioåtergivning anropas.

(BACK)

Ordnande anropas (musiktitel/kanal väljs).

(INFO)

EPG-detaljerad information om aktuell kanal visas.

I Endast vid DVB-radio.

Detaljinformation om återgiven musiktitel anropas.

I Endast vid återvinning av musiktitel via USB/hemmanätverk.

(★)

Favorit. Aktuell återgiven kanal/musiktitel bland favoriterna i bild **Home** läggs till.

(🔌) (📺) (📺) (📺)

Bildskärm fränkopplad. Bildskärmen kopplas från på TV-apparaten.

– **Sluppmässig uppspelning** Titel för aktuell ordning in-/bortkopplas.

I Endast vid återvinning av musiktitel via USB/hemmanätverk.

– **Upprepa.** (oändlig återgivning) av alla titlar i respektive katalog/förteckning in-/bortkopplas vid aktuell titel.

I Endast vid återvinning av musiktitel via USB/hemmanätverk.

– Punkten **Multiroumuppspelning** startar synkron återgivning av aktuell återgiven video på flera Loewe TV-apparater som understödjer denna funktion.

– **Ljud.** Menyval ljud innehåller de viktigaste inställningarna för att anpassa ljudåtergivningen.

Knapp fjärrkontroll

Menyalternativ

– Denna **Hörlursvolym** är inställbar oberoende av inställd ljudstyrka för TV-apparatens högtalare.

– Med **Ytterligare inställningar** hamnar man på systeminställningar.
För mer information, se kapitlet **Systeminställningar**.

Knapphjälpstexter

(INFO)

INFO tryck länge: visa knapphjälpstexter.

(INFO) (BACK)

INFO resp. **BACK:** dölj knapphjälpstexter.

Pausa uppspelning

(||)

PAUSE-knapp: Avbryt pågående uppspelning.

(▶)

PLAY-knapp: Fortsätt uppspelningen.

Spola

Du kan spola musiktitlar framåt i fyra olika hastigheter. Under spolningen hörs inget ljud.

(▶▶)

Tryck lite längre på ▶▶.



Varje vidare tryckning på ▶▶ höjs hastigheten, tills du åter kommer till den första hastigheten.
Hastigheter: 2x, 4x, 8x, 16x.



(▶)

PLAY-knapp: Fortsätt uppspelningen.

Välja annan titel / spela upp pågående titel från början



BACK: Öppna musikval.
Välj musiktitel som beskrivs i kapitlet **Källor**.

Eller:



Tryck **P+** eller **▶▶** :
Spela nästa titel av aktuellt album / mapp.



Tryck **P-** eller **◀◀** :
Spela upp pågående titel från början.

Tryck **P-** oder **◀◀** igen:
Spela förutgående titel av aktuellt album / mapp.

Eller:



◀ ▶ Bläddra igenom låttitlar.

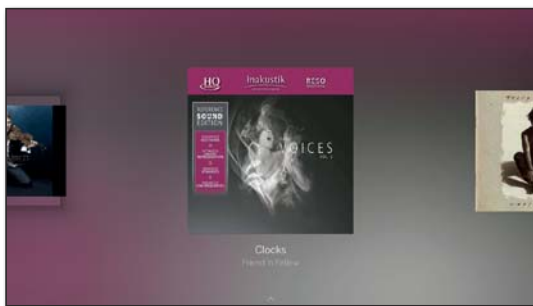

Uppspelning av det markerade spåret börjar efter ca 2 sekunder automatiskt.

Upprepa

Musiktitlar kan upprepas, jag. i en oändlig slinga.



MENU: Öppna menyalternativ.



▼ ▲ Upprepa markeras,
OK anropa upprepning.

▼ ▲ Titel markeras,
OK upprepning av enstaka musiktitlar kopplas in.

i Upprepa inställningen återställs tills den är inaktiverad eller en annan låt spelas.

Eller:



▼ ▲ Alla markeras,
OK upprepning av alla musiktitlar för aktuell katalog/
förteckning kopplas in.

i Upprepa inställningen återställs tills den är avaktiverad eller en annan mapp väljs i översikten.

i **Titel** upprepas och **Alla** upprepas kan inte samtidigt aktiveras.
Inställning av båda funktionerna aktiverar alltid den andra.

i **Upprepa** och **Slumpmässig uppspelning** kan inte aktiveras samtidigt.
Om du ställer in en upprepning avaktiveras slumpvis avspelning.

Stoppa uppspelning



STOP-knapp: Avsluta uppspelning och återgå till musikvalet.

Loewe TV
Basic Guide
Källor
Foto

Foto-återgivning

Kommentarer till menyval vid visning av foton

I Ett foto visas. Val av foto via menyalternativet **Källor** (se kapitel **Källor**).

MENU

MENU: Öppna menyalternativ.

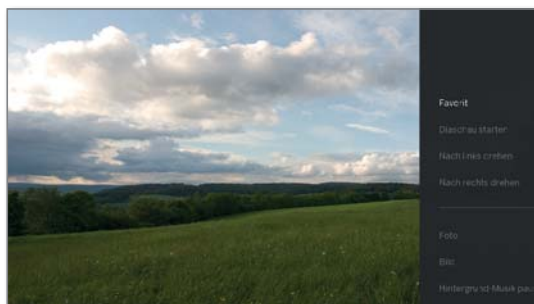

BACK

BACK: Menyval kopplas åter bort.

Knapp fjärrkontroll

Menyalternativ

MENU

Menyval anropas vid fotoåtergivning.

BACK

Kataloghen anropas (välj foton).

◀ kort tryck

Tidigare foto visas.

▶ kort tryck

Nästa foto visas.

★

Favorit. Aktuellt visat foto läggs till favoriterna.

▶

Starta bildspel.

||

Löpande **bildspel stoppas**.

–

Fotot vrids 90° **åt vänster**.

–

Fotot vrids 90° **åt höger**.

–

Med menyval **Foto**, kan man välja ofta använda bildinställningar.

–

Bild. Menyval Bild innehåller de viktigaste inställningarna för att anpassa bildåtergivningen.

–

Pausa bakgrundsmusik.

I Menyvalet visas vid återgivning av musiktitlar i bakgrunden.

–

Ljud. Menyval Ljud innehåller de viktigaste inställningarna för att anpassa ljudåtergivningen.

Knapp fjärrkontroll

Menyalternativ

–

Denna **Hörlursvolym** är inställbar oberoende av inställd ljudstyrka för TV-apparatens högtalare.

–

Med **Ytterligare inställningar** hamnar man på systeminställningar.

För mer information, se kapitlet **Systeminställningar**.

Knapphjälpstexter

INFO

INFO tryck länge: visa knapphjälpstexter.

INFO **BACK**

INFO resp. **BACK:** dölj knapphjälpstexter.

Fullskärmsläge

I Ett foto är markerat i valet (**Mappvy**).



OK Visa foto i fullskärmsläge.



Visa föregående/nästa foto.

Rotera foto

MENU

MENU: Menyval anropas.



▲ ▼ Roterat åt vänster eller **Roterat åt höger** markeras. **OK** Vrid bilden 90 grader vänster/höger.

Bildspel

MENU

MENY: Menyval anropas.



▲ ▼ Starta bildspel e markeras. **OK** Starta bildspel.



Eller:



PLAY-knapp: Starta bildspel.



PAUSE-knapp: Stoppa bildspel.



PLAY-knapp: Fortsätt stoppat bildspel.

Foto-fullskärmsläge / lämna bildspel



STOP-knapp: Avsluta fullskärmsläge / bildspel och återgå till fotoval.

Appar

Här har vi Multimedia-innehåll på internet (App Galleri), en fullvärdig webbrowser och fler appar.

Öppna webbval

HOME

HOME: Öppna visning **Home**.



◀ ▶ ▲ ▼ Välj **Appar**.

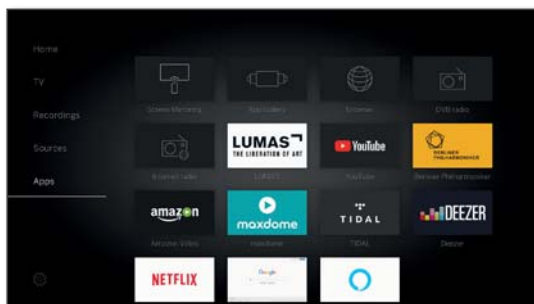

◀ ▶ ▲ ▼ Välj favorit om en finns) resp. källa,
OK Öppna.

Möjlig webb-källa

- App-galleri Under menypunkt **App-galleri** finner du en ständigt växande plattform för interaktiva TV-applikationer på Internet (se höger spalt).
Alla användningar är optimerade för att användas på TV-apparaten.
- Webbläsare Öppna TV-apparatens webbläsare.
För ytterligare information se kapitel **Appar**, avsnitt **Webbläsare**.
- DVB radio TV-apparaten kan ta emot digitala radiosändningar via DVB.
Ytterligare information se kapitel **Appar**, avsnitt **(DVB radio)**.
- Internet Radio TV-apparaten kan ta emot digitala radiosändningar via Internet.
Ytterligare information se kapitel **Appar**, avsnitt **Internet Radio**.
- Screen Mirroring Här kan man spegla innehållet i andra Android-Mobiler (Smartphone, Tablet) på TV-skärmen.
Mer information, se kapitlet **Appar**, avsnitt **Screen Mirroring**.
- Appar Talrika appar för video, audio eller bildportal, som t.ex. Amazon Video, Netflix, Tidal, Deezer eller Lumas osv.

App-galleri

Öppna App-galleri

I För att nyttja alla App-galleri funktioner, måste TV-apparaten vara uppkopplad till Internet.

HOME

HOME: Öppna visning **Home**.



◀ ▶ ▲ ▼ Välj **Appar**.

◀ ▶ ▲ ▼ Välj **App-galleri**.

OK öppna.

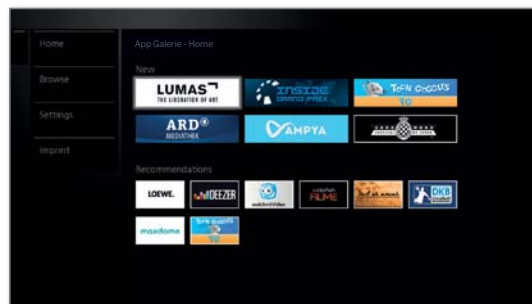

Den övre delen av App-galleri startskärmbild innehåller nya online-uppgifter.

Den undre delen av App-galleri startskärmbild innehåller de från Loewe lämnade **Rekommendationer**.

I Det angivna innehållet kan ändra sig från tid till tid utan förvarning.



▲ ▼ Markera **Home**.

OK Tryck åt höger för val av online-innehåll.

◀ ▶ ▲ ▼ Markera önskat online-innehåll,

OK visa/spela upp innehållet.

I Navigeringen inom varje enskild applikation beror på respektive leverantör.

Funktioner i App-galleris -startskärmbild

- Home Visar App-galleri-startbildskärm med ett utval av nytt online-innehåll och rekommendationer.
- Browsa Under **Browsa** kan man lista och öppna online-innehåll ämnesindelad.
- Inställningar Under **Inställningar** för App-galleri kan man välja land för att ta del av olika erbjudanden.
- Utgivare Lagenligt föreskrivna uppgifter om ansvaret för annonsinnehåll.

Gå ur App-galleri

HOME

HOME: Öppna vyn **Home** och välj en annan funktion.

Webbläsare

Med den inbyggda webbläsaren Opera kan du öppna webbsidor direkt på nätet. Webbläsaren kan också användas utan en Internetanslutning. Detta gör att lokala enheter kan nås, vilket ger ett webbgränssnitt (t.ex. routrar, hemkontroll, hem-nätverksserver).

Öppna webbläsare

HOME

HOME: Öppna visning **Home**.



◀ ▶ ▲ ▼ Välj **Webb**.

◀ ▶ ▲ ▼ Välj **Webbläsare**.

OK öppna.
Startsidan öppnas.



INFO

INFO: Visa webbläsarstatus.

Förklaring av symbolerna i webbläsarstatusen

↻ **Uppdatera** visad Internet-sida.

🏠 **Fastställ** aktuell sida **som startside**.

100% Ändra **zoom**-faktor för den visade sidan/webbläsaren.

★ Lägg till sajt som en favorit för **Vy Home**.

Navigera på Internetsidor



P+/P- Bläddra sidor vertikalt.



◀ / ▶ Bläddra sidor vågrätt.



◀ ▶ ▲ ▼ Markera länk eller textinmatningsfält med muspekaren som visas.

OK eller **TEXT** Öppna länk eller bekräfta textinmatning.



För textinmatning trycker du som med en mobiltelefonknappsats en sifvertangent (0 till 9) tills det önskade tecknet visas. Bokstäverna är tryckta på sifferknapparna.



Gul knapp: Radera tecken.

BACK

BACK: Avbryt textinmatning och lämna inmatningsfältet.

Ange URL (Internetadress)

i Webbläsarstatus visas.



◀ ▶ ▲ ▼ Markera URL (Internetadress) för visad Internetsida.

OK Öppna adressinmatningsfönster.

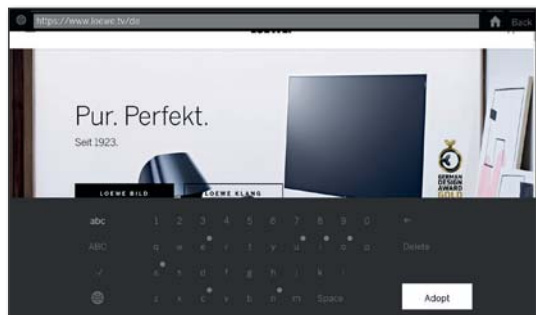

◀ ▶ ▲ ▼ Välj önskat tecken.

OK använd tecken.

Visas bredvid en bokstav en liten symbol, kan vid längre tryckning på tangenten **OK** (2 sec) väljas ytterligare bokstäver.



Radera tecken till vänster om markör.



Utval kopplar om till specialtecken.

ABC/abc

Växla mellan stora och små bokstäver.



Knappar för onscreen-tangentbord på engelska, tyska eller ryska.

Blanksteg

Mata in blanksteg.

Radera

Radera alla tecken.

BACK

Avbryt inmatning. Inmatningsfönstret stängs och föregående Internetsida visas igen.

Använd

Använd adressen och öppna ny Internetsida.



i Tecknen kan även matas in med ett USB-tangentbord eller med sifvertangenterna på en fjärrkontroll (se vänster spalt).

Användning av extern mus

Det finns möjlighet att ansluta en extern USB-Mus till TV-apparatens fria USB-gränssnitt.

Du kan bekvämt röra musen via TV-bildskärmen.

i Loewe lämnar ingen garanti för funktionen av alla på marknaden befintliga USB-inmatningsredskap.

Lämna webbläsaren

HOME

HOME: Öppna visningen **Home** och välj annan funktion.

Loewe TV
Basic Guide
Appar
DVB radio

DVB radio

TV-apparaten kan ta emot digitala radiosändningar via DVB.

I **AUDIO-knappen** är från fabriken satt till radio-läge.

Slå på radion



Tryck på **AUDIO-knappen** på fjärrkontrollen.

Eller:



HOME: Öppna visning **Home**.



◀ ▶ ▾ ▹ Välj **Appar**.

◀ ▶ ▾ ▹ Välj **DVB Radio**.

OK öppna.

Vid första användningen av DVB radiosändare hämtas listan av den första radiostationen, annars den sist använda stationen.

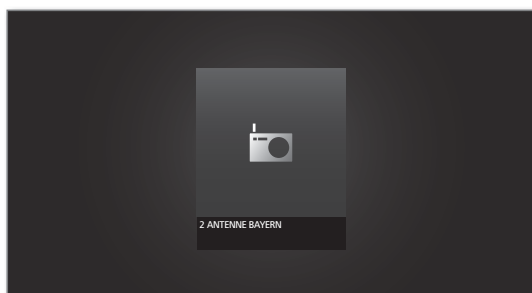

I När HbbTV-läget är aktivt, visar bestämda radiosändare istället för ovan avbildad symbol för kanallogo.

Kanalbyte

I Radioläget är påslaget och en radiokanal är vald (se ovan).

P+ / P- kanaler upp/ner.

Numret och stationens namn visas kortvarigt. Dessutom visas statusfältet med tid/datum och sändningsrelaterade symboler.

Eller:

Direkt intryck av kanal med **sifferknapparna**.

Eller:

OK Öppna kanallistan.



◀ ▶ Välj kanal.

OK öppna.

Knapphjälpstexter



INFO tryck länge: visa knapphjälpstexter.



INFO resp. **BACK:** dölj knapphjälpstexter.

DVB-radio-menyval



MENU: Menyval anropas.

Eller:



OK Öppna kanallista,
▶ öppna menyval.

▲ ▼ Välj menyval,

OK öppna.

Ytterligare information se kapitel **TV**, Avsnitt **Menyalternativ**.

HbbTV i DVB-Radio-bedrift

Olika DVB radiostationer erbjuder också HbbTV Text/media text. Operativsättet är densamma i TV-läget (se kapitel **TV**, avsnitt **HbbTV / MediaText**).

Sätta på/stänga av bildskärm



Grön knapp: Stäng av bildskärmen.

I Genom att bildskärmen stängs av så sjunker TV apparatens effektförbrukning.

Sätta på bildskärmen med fjärrkontrollen:



Tryck på den **gröna knappen**.

Arkivupptagning vid DVB-Radio-drift

Vid DVB-Radio-drift bibehålls liksom vid TV-drift möjligheten till DVB-Radio-sändningar via en inbyggd platta respektive via ansluten USB-platta.

Förloppet för inspelning av en DVB-Radio-sändning är identiskt med inspelningen av en TV-sändning (se kapitel **Inspelning**, avsnitt **Digital-Recorder - Arkivinspelning**).

Timeshift vid DVB-Radio-drift

Vid manövrering av timeshift-drift för DVB-Radio-sändningar är detta identiskt med timeshift-manövrering vid TV-drift (se kapitel **Inspelning**, avsnitt **Digital-Recorder - Tidsförskjutet TV-tittande**).

Avsluta radioanvändning



TV-knapp: TV-bedrift hämtas.

Eller:



HOME: Öppna visning **Home**.



◀ ▶ ▾ ▹ Välj annan driftstyp,

OK öppna.

Loewe TV
Basic Guide
Appar
Internet Radio

Internet Radio

TV-apparaten kan ta emot digitala radiosändningar via Internet.

i Namnen på mappar och kanaler i området Internetradio är givna av leverantören vTuner. Det är inte möjligt att ändra på kanalordningen eller döpa om kanaler här.

i Internet-radio är endast möjligt när den är ansluten till Internet.

Slå på radion

HOME

HOME: Öppna visning Home.



◀ ▶ ▾ ▹ Välj **Appar**.

◀ ▶ ▾ ▹ Välj **Internetradio**,
OK öppna.

Du ser Internetradio-kanallistan.

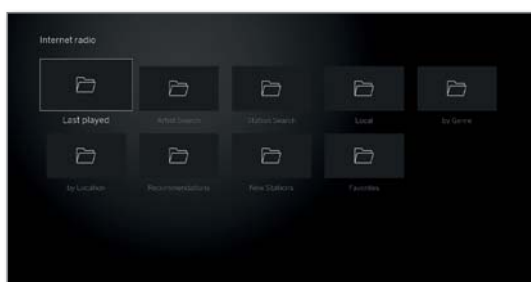

▾ ▹ Välj önskad mapp,
OK Öppna mappen.
Upprepa vid behov.

▾ ▹ Välj kanal,
OK öppna.

i Mer information om manövrering av internetradiouppspelning finns i kapitel **Källor**, Avsnitt **Ljuduppspelning**.

Kanalbyte

BACK

BACK: Öppna kanallista.
Välj kanal enligt beskrivningen ovan. Eller:



P+/P- Bläddra bland kanalerna i den aktuella internetradiomappen. Eller:



Knapp 2-9: Ange första bokstaven. Kanallistan kommer att hoppa till den första sändaren i motsvarande bokstav.

Knapphjälpstexter

INFO

INFO tryck länge: visa knapphjälpstexter.

INFO BACK

INFO resp. **BACK:** dölj knapphjälpstexter.

Internet Radio-menyal

MENU

MENU: Menyal anropas.

▴ ▾ Välj menyal,
OK öppna.

Ytterligare information se kapitel **TV**, Avsnitt **Menyalternativ**.

Artist search (Artistsökning)

Via artistsökningen kan du snabbt och enkelt visa upp alla radiostationer som precis spelar upp musik av den sökta artisten. Resultatet sorteras efter **ofta spelade till nu**.

i Internetradio-´stationslista är öppen.



▾ ▹ Välj **Artistsökning**,
OK hämta.

◀ ▶ ▾ ▹ Välj **Ny sökning**,
OK bildskärmstangenten öppnas.

◀ ▶ ▾ ▹ Skriv bandets resp. sångaren/sångerskans namn tangentbordet (se även kapitel **Allmän information om funktion, sektionsbrev per skärm tangentbord**),
OK spara, sökning startas.

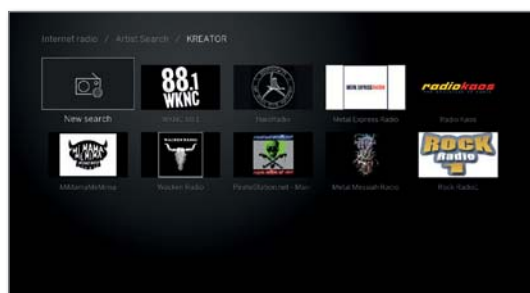

▾ ▹ Välj station,
OK hämta.

Sökning av sändare

Via menypunkten sökning av sändare kan du söka en internetradiosändare direkt per namn. Proceduren liknar sökningen av interpret (se ovan).

Sätta på/stänga av bildskärm

⏻ ⏻ ⏻ ⏻ **Grön knapp:** Slå på/stänga av bildskärmen.

i När bildskärmen stängs av sjunker TV-apparatens effektförbrukning.

Sätta på bildskärmen med fjärrkontrollen:

⏻ ⏻ ⏻ ⏻ Tryck på den **gröna knappen**.

Avsluta radioanvändning

TV

TV-knapp: TV-bedrift hämtas.

Eller:

HOME

HOME: Öppna visning Home.



◀ ▶ ▾ ▹ Välj annan driftstyp,
OK öppna.

Screen Mirroring

Med Screen Mirroring kan man spegla innehållet i andra Android-mobiler (Smartphone, Tablet) på TV-skärmen.

i Android-mobilen måste stödja funktionen för spegling. Allt efter tillverkare kan beteckningen för denna funktion variera.

i Loewe TV-apparaten och Android-mobilen måste befinna sig i samma nätverk.

Screen Mirroring anropas

HOME

HOME: Öppna vyn **Hem**.



◀ ▶ ▾ ▹ Välja **Appar**.

◀ ▶ ▾ ▹ **Screen Mirroring** väljs.

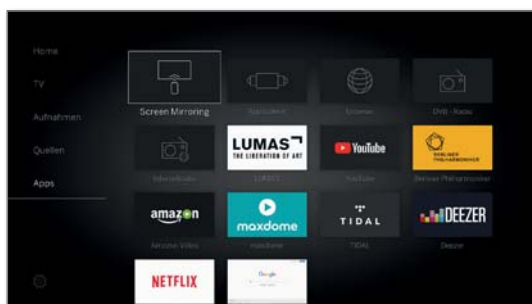

OK anropas.

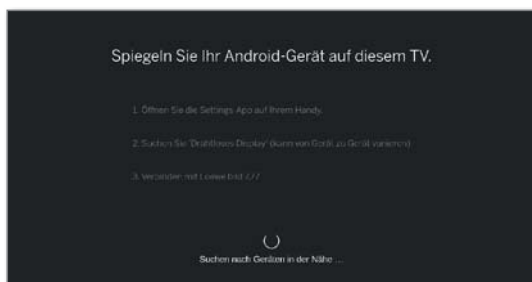

TV-apparaten väntar på förbindelsen med en mobil enhet.



Öppna inställningarna på mobilenheten.

Sök upp funktionen **Screen Mirroring** och välj denna. Allt efter tillverkare kan beteckningen för denna funktion variera.

Mobilenheten söker efter tillgängliga apparater och listar dessa.

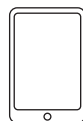

Välj den TV-apparat som mobilen har valt .

TV-apparaten och mobilenheten kopplas ihop.



Displayinnehållet i mobilen visas på TV-skärmen.

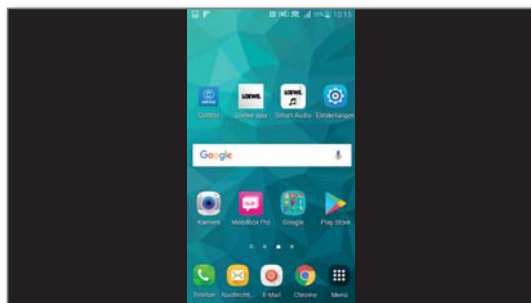

Amazon Alexa login

Det kvarstår möjlighet att Loewe TV-apparaten kopplas ihop med Amazon Alexa högtalare för att förbinda TV-apparaten med språk. Därtill används Loewe TV Skill i Amazon Alexa-appen.

i Språkstyrningen för Loewe TV-apparaterna kan f.n. endast göras i Tyskland.

i Loewe TV-apparater och Amazon Alexa måste befinna sig i samma nätverk.

i Då Amazon Alexa och Loewe-TV kan kopplas in var för sig måste snabbstartläget aktiveras (**Systeminställningar** → **Manövrering** → **Snabbstart-läge**).

i Vid förbindelse mellan TV-apparaten med Amazon Alexa sker ett datautbyte mellan TV-apparaten och Amazon. Ytterligare användningsmöjligheter för Alexa och Alexa-apparater finns på Amazon.de.

i Loewe säkrar också att inga personuppgifter förekommer. Statistisk värdering av anonymiserade data är dock möjligt.

Amazon Alexa login anropas

HOME

HOME: Öppna vyn **Hem**.



◀ ▶ ▲ ▼ **systeminställningar** väljs, **OK**, öppna systeminställningar .

▼ ▲ **Multimedia/nätverk** väljs,
▶ i nästa kolumn växlas till.

▼ ▲ **Amazon Alexa login** väljs,

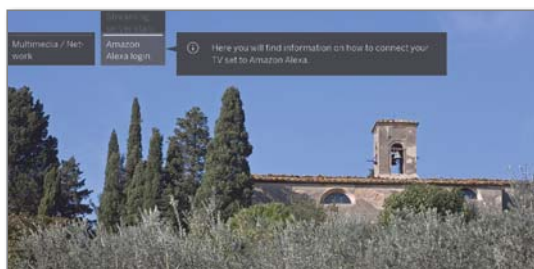

OK anropas.

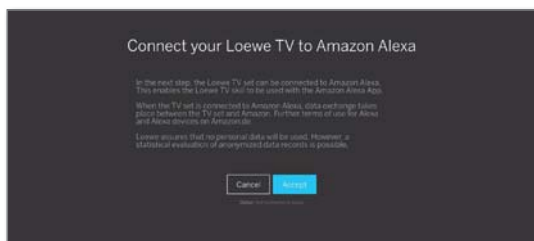

◀ ▶ **Acceptera** väljs, **OK** anropas.

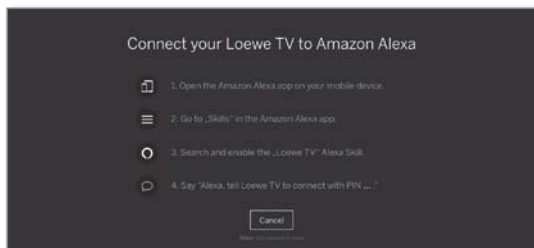

TV-apparaten förbinds med Amazon Alexa verbinden



Starta Amazon Alexa-appen på mobiltelefonen.
Välj **Skills** i Amazon Alexa-appen.
Sök upp och installera **Loewe TV-Skill**.

TV-apparaten styrs med Amazon Alexa

Såvida TV-apparaten styrs med Amazon Alexa kan den denna styra även högtalarna med signalord i kombination med **Sag Loewe** .

Alexa, säg Loewe ...



... Koppla på/av.



... Ljudstyrka 30 / ... ljud av/ ... ljud på.



... vad kommer nu?
... vad kommer härnäst?



... koppla på ZDF/Kanal 11.



... starta inspelning.



... öppna EPG/TV-program.
... aktivera språkinställningar – hög, vnster, höger, ...



... sök 'Oktoberfest' på YouTube.
... sök 'Kronach' på Google.

Aktuell lista över kommandon för att styra Loewe TV-apparat med Amazon Alexa finns på Loewes hemsida under:

<https://www.loewe.tv/de/plus/alexa>



Systeminställningar

Under **Home** menysystemet **Systeminställningar** ser du alla inställningar och alternativ anpassning av din TV-apparat.

Tillgänglighet allt efter apparattyp varierar (se on-line bruksanvisning, kapitlet Tekniska data).

Hämta System-Inställningar

HOME

HOME: Öppna vyn **Home**.



◀ ▶ ▲ ▼ Välj **Systeminställningar** ⚙️.



På höger sida hittar du ett urval av de vanligaste inställningarna.



◀ ▶ ▲ ▼ Välj inställningar,
OK Öppna.

Eller:

MENU

MENU tryck länge: hämta system-Inställningar.

Information om inställningsalternativen:

Bild Här gör du de inställningar som påverkar visningen av videosignal till TV-apparaten.

Menypunkt **Bild:**

Bildjustering, Kontrast, Ljus, Färgintensitet, Image+ Active, Ställ in bildformat., Autom.-bildformat.

Menypunkt **Bild** → ytterligare ...:

3D¹, Färgtemperatur, Skärpa, Flytta bilden uppåt/nedåt, Autom. dimmer, Filmglättning (DMM), Digital brusreduktion (DNC), Hudfärgston, Gamma ljushetskorrigering, OLED-kalibrering², Deblocking-Filter.

Ljud Under denna menypunkten befinner sig inställningarna för ljudet.

Menypunkt **Ljud:**

Lyd via³, Lyssningssätt⁴, Ljudkontroll, Loudness, Surround-läge⁵, Ljud-bild-synkronisering, Volymkontroll.

Menypunkt **Ljud** → ytterligare ...:

Vol.-automatik, Maximale volym, Max. tillkopplingsvolym, Balans, Autom. sprakidentifiering, Dynamisk SPDIF-synkronisering.

T Undermenyerna kan variera och är beroende av den anslutna ljudkomponenten.

Sändare Flytta och ta bort TV- och radiostationer. Dessutom kan du automatiskt och manuellt uppdatera stationslistan.

Din sändare kan också ordnas i personliga listor och så sorteras som önskas.

Menypunkt **Sändare:**

Automat. sökning TV+Radio, Manuellsökning (inkl. antennstatus), Kanallistor TV, Kanallistor radio, Stationslistan aktiveras automatiskt, Överför alla kanallistor.

Styrning I den här meny finner du både inställningarna till ytterligare funktioner i din TV, t.ex. EPG, Picture in Picture (PIP), Digital Recorder (DR+) och tvärfunktionella inställningar som klockslag och datum, föräldrakontroll eller programuppdatering.

Menypunkt **Styrning:**

Språk, Bernsäkring, EPG, Strömförbrukning, Snabbstartsläge, Uppdatering av programvara.

Menypunkt **Styrning** → ytterligare ...:

Visning på skärmen, Tid och datum, DVB-inställningar, PIP, DR+, Standard-Text-TV, HbbTV, Vrid TV:n⁶, Bildskärm-kinematik⁶, Hårddiskar, Exportera loggfil, Funktionen btangent.

Multimedia / nätverk Om meny / nätverk Multimedia konfigurera ditt nätverkskort, och accessnät.

Via menypunkten Renderer kan ni tillåta externa apparater att koppla upp till din TV-apparat (renderer), för att spela upp innehåll.

Menypunkt **Multimedia / nätverk:**

Nätverksinställningar, Multimediainställningar, Home Automation, Renderare, Mobile Recording, Bluetooth¹, TIDAL-inloggning, Streaming-Server-Beredskap⁷, Amazon Alexa Login.

Anslutningar Använd denna meny för att konfigurera TV-apparaten för bedrift med externa enheter.

Ljudkomponentassistenten leder dig bekvämt genom konfigurationen av din ljudutrustning såsom högtalarsystem eller HiFi / AV-förstärkare.

För mer information, se bruksanvisningen för den utrustning som används.

Menypunkt **Anslutningar:**

Ljudkomponenter, Antenn DVB, AV-anslutning-inställningar, Digital-Link, HDMI.

Extra Under denna menypunkt kan du komma åt funktioner i din TV, upprepa den inledande starten eller återställa enheten till fabriksinställningarna.

Dessutom kan, DR+ Streaming aktiveras i vilken TV-apparaten håller i DR+ arkivets innehåll i beredskap på nätverket.

Menypunkt **Extra:**

DR+ Streaming, TV:ns tekniska specifikationer, Repetera grundinstallationen, Återställning till fabriksinställning, Butiksläge.

¹ Tillgänglighet allt efter apparattyp varierar (se on-line bruksanvisning, kapitlet Tekniska data).

² Endast vid TV-apparater med OLED-teknik.

³ Menyposten **Ljud via** visas bara när Högtalarsystem eller HiFi/AV-förstärkare har valts i ljudkomponenter guiden.

⁴ Endast för enhetstyper med inbyggd DAL-anslutning.

⁵ Menyposten visas endast då ett stativ med motor används.

⁶ Endast för enhetstyper Loewe bild 9 och Loewe bild 7.

⁷ Endast för enhetstyper med inbyggd hårddisk.

⁸ Endast för enhetstyper Loewe bild 9, Loewe bild 7 och Loewe bild 5 oled.

Loewe TV
Basic Guide
Funktioner
Bluetooth

Bluetooth¹

Med Bluetooth-funktionaliteten kan du ansluta och använda din TV trådlöst med en Bluetooth-kapabel ljudkälla, t.ex. Smartphone, Tablet PC etc. och använda TV:n som en uppspelningsenhet (Bluetooth musikspelare).

När du kopplar upp ett Bluetooth-tangentbord (Bluetooth-keyboard) kan du enkelt mata in texter och tecken för att t.ex leta efter dina favoritmusiker.

- i** TV-apparaten kopplas med flera Bluetooth-apparater. Men bara en förbindelse i taget kan vara aktiv.
- i** Avståndet mellan din TV-apparat och Bluetooth-apparaten skulle inte vara längre än 10m (siktavstånd).
- i** Din Bluetooth Audio-källa måste stöda A2DP standarden.
- i** Ditt Bluetooth tangentbord måste stöda HID standarden.

Öppna Bluetooth-funktion

HOME

HOME: Öppna vyn **Home**.



◀ ▶ ▲ ▼ Välj **Systeminställningar**,
OK välj systeminställningar.

▼ ▲ Välj **Multimedia / nätverk**,
▶ växla till nästa spalt.

▼ ▲ Välj **Bluetooth**,
OK öppna.

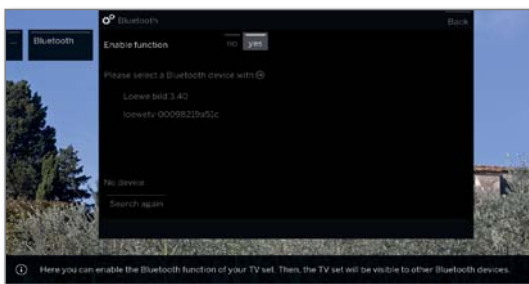

Aktivera funktion Här aktiverar du din Bluetooth-funktion på TV-apparat. TV-apparaten är då synlig för andra Bluetooth-apparater.

i Standardinställning: **ja**.

Sökningen efter Bluetooth-apparater i omgivningen startar automatiskt i 2 min. Om Bluetooth-apparater är tillgängliga, visas dessa i en lista.

Koppling utgående från TV-apparaten



◀ ▶ ▲ ▼ Välj den önskade apparaten..
OK koppla upp apparaten. Framför den uppkopplade apparaten sätts ett kryss .

Ifall en kod behövs genererar TV-apparaten en uppkopplingskod. Denna måste matas in i Bluetooth-apparaten och om nödvändigt bekräftas.

Vidare till Bluetooth Music Player, se höger spalt

Koppling utgående från Bluetooth-apparaten



Aktivera Bluetooth-funktionen i din ljudkälla. Ta hjälp av bruksanvisningen till ljudkällan om det behövs.

Använd vid behov ljudkällans sökfunktion för Bluetooth-sökning. Nu söks ljudkällan efter andra Bluetooth-enheter i närheten.

Välj **Loewe bildX.XX** (X: enhetsnamn från fabrik, XX står för bildskärmdiagonal).

Apparatens namn som syns vid Bluetooth-sökningen kan ändras i **Systeminställningar** under **Multimedia / nätverk** → **Nätverksinställningar** → **Apparatnamn**.

Bekräfta koden för uppkopplingen. Bluetooth-apparaten kopplas med TV-apparaten.

Vidare till Bluetooth Music Player, se nedan.

Bluetooth Music Player

För att använda TV-apparaten som uppspelningsapparat för audio-strömning, måste din smartphone, surfplatta (audio-källa) vara uppkopplad till din TV-apparat.

Efter att du lyckats koppla upp din audio-källa kan du börja uppspelningen på din audio-källa.

Ljudet hörs då från TV-apparaten.

i För vissa ljudkällor måste förbindelsen uttryckligen aktiveras innan musik kan återges via TV-apparaten.

Volyminställning i Bluetooth Music Player

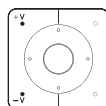

Med knapparna **V+ / V-** på fjärrkontrollen kan volymen regleras som vanligt på TV-apparaten.

Beroende på tillverkaren/typ av din Bluetooth apparat kan volymen också regleras direkt på uppspelningsapparaten.

Skulle du lyssna på musik t.ex. med volymen 60 på Bluetooth uppspelningen, då gäller denna volym generellt även för ditt TV-ljud.

Det rekommenderas att ställa in volymen av ljudkällan högt för att justera och reglera den faktiska volymen med TV-apparatens fjärrkontroll.

Spela upp TV-apparatens ljud i Bluetooth-hörlurar

i Enheten måste ha stöd för A2DP-standardens.

i Beroende på Bluetooth-enhetens tillverkare och typ kanske volymen ställs in direkt på enheten.



Bluetooth-hörlurarna parkopplas enligt beskrivningen i den vänstra spalten.

När parkopplingen är klar överförs TV-ljudet trådlöst till dina Bluetooth-hörlurar.

Volymen för TV-högtalaren och hörlurarna kan regleras oberoende av varandra.

Bluetooth Keyboard

För att använda ett Bluetooth tangentbord som inmatningsapparat, måste denna kopplas upp till TV-apparaten.



i Meny Bluetooth funktion öppnad.

◀ ▶ ▲ ▼ Välj den önskade apparaten..

OK koppla upp apparaten. Framför den uppkopplade apparaten sätts ett kryss .

Ifall en kod behövs genererar TV-apparaten en uppkopplingskod. Om din Bluetooth-apparat använder PIN-koden 0000 förbinds den automatiskt. Ifall din Bluetooth-apparat använder en annan kod, måste denna matas in eller bekräftas på Bluetooth-apparaten.



Efter en lyckad uppkoppling kan du enkelt mata in alla tecken trådlöst, som matas in via skärmtangentbordet eller fjärrkontroll.

¹ Tillgänglighet allt efter apparattyp skiljer (se on-line bruksanvisning, kapitlet Tekniska data).

Multiroom

Med multiroom-funktionen kan du samtidigt överföra innehåll upp till två andra Loewe TV-apparater som står i separata rum från ditt DR+ arkiv via nätverket från en TV-apparat (Master TV).

Vid innehåll kan det handla om Live-TV, DR+ inspelningar, DVB-Radio, Internetradio eller musikfiler.

Master-TV kan genom Wake on WiFi/LAN-funktionen ta över påslagningen av utvalda TVapparater, innan uppspelningen börjar.

i För att använda Multiroom, måste minst två apparater med Chassis SL3xx, SL4xx vara tillgängliga. Med enhetstyperna bild 9, bild. 7 och Reference funktionen är redan aktiverad ex arbeten, med alla andra SL3xx / SL4xx-enheter kan den här funktionen aktiveras med funktionen Feature Upgrade Stick SL3xx / SL4xx eller DR+ Feature Disc.

i Alla TV-apparaterna måste vara uppkopplade till hemnätverket. Det rekommenderas att använda en trådförbindelse (LAN). I fall av en trådlös anslutning (WIFI) finns på grund av tekniska begränsningar (t.ex. störningskänslighet, bandbredds begränsningar) risk för störningar i uppspelningen och till och med risk för fullständiga uppspelningsavbrott.

i För att slå på apparater via Wake on WiFi/LAN-funktion, Måste funktionen vara aktivera. Kan ställas in i **Systeminställningar** under **Multimedia / Nätverk** → **Nätverksinställningar** → **Slå på/av TV via LAN/WLAN**.

i För att DR+ inspelning via Multiroom-funktionen ska fungera i nätverket måste man ha en TV-apparat med fast platta..

Multiroom Uppspelning

Välj önskat innehåll t.ex. ett TV- eller DVB-Radio-program eller en DR+ inspelning på den interna DR+ arkivdelen.

TV-apparaten där innehållet har valts är för den här tiden din Master-TV.

Exempel för Multiroom uppspelning från det pågående TV-programmet:



MENU: Öppna funktionslistan.



▲ ▼ Välj **Multiroomuppspelning**.
OK öppna.

i Vid streaming av TV-signalen till flera rum överförs endast de TV-signaler som inte krypterats.

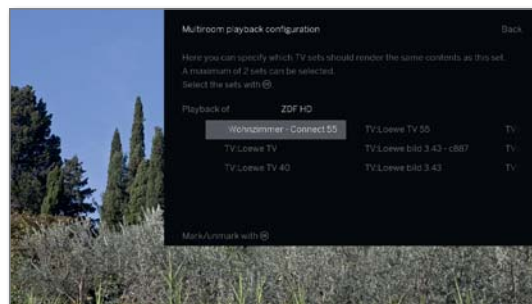

◀ ▶ ▲ ▼ Apparat(er) väljs på max. 2 apparater respektive 4 apparater vid Multiroom-Audio-återgivning).

OK Bekräfta ditt val.

Framför den uppkopplade apparaten sätts ett kryss .

◀ ▶ ▲ ▼ Välj **Bekräfta**.

OK Bekräfta.

Det aktuella TV-programmet spelas upp samtidigt¹ på de utvalda apparaterna.

Multiroom-återgivning av DR+-inspelning från internt DR+ Arkiv respektive löpande DVB-Radiosändning följer samma schema som ovan beskrivits i exemplet om Multiroom TV Streaming.

Vid DR+ Multiroom uppspelning består begränsningar i uppspelningskontrollen (pausa och spola är ej tillgängliga).

Avsluta Multiroom Uppspelning

Om du väljer ett annat innehåll på en individuell Multiroom TV-apparat, avslutas Multiroom uppspelningen på den här TV-apparaten.

Anpassa TV-apparaters namn

TV-apparatens förinställda nätverksnamn är **Loewe bild X.XX** (X: Enhetens namn från fabrik. XX anger det diagonala måttet).

Enhetsnamnet kan ställas in i **Systeminställningar** under **Multimedia/nätverk** → **Nätverksinställningar** → **Apparatnamn**.

Multiroom Bluetooth Music Player

För funktionalitet Multiroom Bluetooth Music Player hänvisas till den lämpliga sektionen (se kapitel **Funktioner**, avsnitt **Bluetooth**).

¹ Tillgänglighet allt efter apparattyp skiljer (se on-line bruksanvisning, kapitlet Tekniska data).

² Tidsförskjutning under 100ms.

Vrid TV:n¹

Med ett anslutet motordrivet stativ har du möjligheten att vrida din TV-apparat automatiskt.

i För att kunna ansluta motordriven fot behövs anslutning till **Motor Unit**. Denna befinner sig på baksidan av TV-apparaten.

i Vridområdet och avstäningspositionen kan du ställa in under **Systeminställningar** → **Styrning** → **ytterligare ...** → **Vrid TV:n**.

i Menyposten **Vrid TV:n** visas endast då ett stativ med motor används.

Vrid TV-apparaten

i I vanligt läge utan andra visningar:



◀ ▶ Vrid TV-apparat i önskat läge.

Eller:



MENU: Menyval anropas.



▲ ▼ Välj **Vrid TV:n**.
OK välj.



◀ ▶ Vrid TV-apparat i önskat läge.

i TV:n kan positioneras i det inställda vridområdet.



BACK: Lämna vrida TV.

¹ Tillgänglighet allt efter apparattyp skiljer (se on-line bruksanvisning, kapitlet Tekniska data).

Uppdatering av programvara

På din Loewe-TV finns möjligheten att uppdatera mjukvaran. Vid mjukvaru-uppdatering (paketupdate) uppdateras alla mjukvaruversioner i TV:n.

Aktuell mjukvaruversion kan laddas ned från Loewes webbsida och installeras på din enhet via ett USB-minne.

Om din TV-apparat är ansluten till Internet, kan TV-apparaten även uppdateras direkt via Internet.

Detaljerad information om internetuppdateringen hittar du i användarmanualen som du kan ladda ner från Loewe webbsida (se kapitel **Övrigt**, Avsnitt **Dokumentation**).

i Det går inte att uppdatera programvaran när en timerstyrd inspelning är aktiv.

i Under en programuppdatering kan under omständigheter hända att timerinställningar och programmetposter raderas. Kontrollera din timerlista efter en programuppdatering (se kapitel **Inspelning**, avsnitt **Timer**)

i Observera kraven för USB-minne (se nedan).

Program-nerladdning för uppdatering med USB

Du kan ladda ner ny mjukvara för din TV från vår webbsida.

För detta besök vår hemsida:

www.loewe.tv/se/support

På Support-hemsidan under punkten **Mjukvara** väjs produkten.

Anslutning under **Väljs Mjukvara** tillgänglig programvara för TV-apparaten och laddas ner.

Packa in nedladdade filer i huvudförteckningen för USB-stickan.

Gå igenom programvaru-uppdateringarna enligt nedan.

USB-minne - krav

- Formatering i FAT32.
- Bara en partition.
- Inga krypterade minnen får användas.
- Använd inga minnen som simulerar CD-ROM-enhet.
- Det får inte finnas några dolda filer.
- För en del enhetstyper är USB-minnens form av vikt. Maximala mått i mm: 70x20x10.
- Vid tvivel bör USB-minnet formateras som "FAT32" utan "utökade attribut".

i För att undvika problem med tv-apparatens mjukvaru-uppdateringar, borde den använda USB-stick uppfylla de ställda kraven.

Uppdatering av programvara per USB-minne

Anslut för detta USB-minnet med den nedladdade mjukvaran till en ledig USB-port på TV:n.

Öppna Uppdatering av programvara

HOME

HOME: Öppna visning **Home**.



◀ ▶ ◂ ◃ ◅ ▹ ▸ ◂ ◃ ◅ ▹ ▸

Välj **Systeminställningar**.

OK Öppna systeminställningar.

◂ ◃ ◅ ▹ ▸

Välj **Styrning**.

▶ gå till nästa kolumn.

◂ ◃ ◅ ▹ ▸

Välj **Uppdatering av programvara**.

▶ gå till nästa kolumn.

◂ ◃ ◅ ▹ ▸

Välj **Via USB**.

▶ Öppna Uppdatering av programvara.

Det visas versionen för det aktuella programpaketet.



▶▶

▶▶ **fortsätt.**

TV:n söker på USB-minnet efter ett nytt mjukvarupaket.

Om det efter sökningen finns en ny programversion till förfogande visas följande bildskärmsmeddelande. Om flera mjukvarupaket skulle råka befinna sig på USB-minnet används alltid det senaste mjukvarupaketet.

Om inget nytt paket hittades:

◀◀

◀◀ **Avsluta assistent.**

Nytt mjukvarupaket hittades

▶▶

▶▶ **fortsätt** startar nedladdningen av det nya programmet.

Eller:

◀◀

◀◀ **Avsluta assistent.**

Uppdateringen utförs inte.

Ladda nytt mjukvarupaket

Programmet laddas ner i olika delavsnitt. Hela nerladdnings- och programmeringsförloppet kan ta ca 50 min.

Stäng **inte** av TV-apparaten med strömbrytaren under laddnings- och programmeringen.

Efter att uppdateringen har avslutats, får du information.

Funktion stjärna-knappen

Här kan du förse fjärrkontrollens stjärna-knapp med en annan funktion (App-galleri, Bild/ljud-meny, audiomodus osv.). Den valda funktionen aktiveras direkt med en lång knapptryckning (ca 2 sekunder).

Stjärnknappens tilldelning vid kort tryckning med **Spara objekt som favorit** berörs inte.

Öppna Inställningar stjärna-knapp

i Standardinställning: Öppna **appgalleri**.

HOME

HOME: Öppna visning **Home**.



◀ ▶ ▲ ▼ Välj **Systeminställningar**.
OK Öppna systeminställningar.

▲ ▼ Välj **Styrning**.
 ▶ gå till nästa kolumn.

▲ ▼ Välj **ytterligare ...**.
 ▶ hämta fler inställningar.

▲ ▼ Välj **Funktionen** (☆) **btangent**.
 ▶ gå till nästa kolumn.



▲ ▼ Välj Funktion.
OK spara.

TV:ns tekniska specifikationer

Här får du information om TV-apparatens tekniska utrustning.

i Det finns detaljerad produktinformation på typskylten på TV:ns baksida.

TV-apparatens tekniska specifikationer

HOME

HOME: Öppna visning **Home**.



◀ ▶ ▲ ▼ Markera **Extra**.
OK Öppna extra.

▲ ▼ Markera **TV:ns tekniska specifikationer**.
OK Öppna TV:ns tekniska specifikationer¹.



◀ ▶ ▲ ▼ Välj kategori (z.B. hårdvara, mjukvara etc.).
 ▲ ▼ Vid behov, dra innehållet upp/ner.

Dokumentation

Denna Basic Guide innehåller viktig grundinformation. Idrifftagning och inställning av apparaten sker via det intuitiva gränssnittet när apparaten startas för första gången.

En utförlig engelska bruksanvisning, som beskriver alla funktioner i din nya Loewe-TV, finns att hämta i elektronisk form på Loewe Support Portal.



Bruksanvisningen uppdateras regelbundet.
 Den utförliga användarbruksanvisning finns på
<https://my.loewe.tv/manuals/bild>
 Skanna QR-koden.

Besök vår hemsida:

www.loewe.tv/se/support

Den officiella Loewe forum:

www.loewe-friends.de

Överensstämmelse / tillverkarförklaring



Loewe Technologies förklarar härmed att denna produkt uppfyller de grundläggande kraven och andra relevanta bestämmelser i direktivet 2014/53/EU och alla gällande EU-direktiv.

I **Frankrike** och **Italien** tillåts endast användning **inomhus**.

Den fullständiga försäkran om överensstämmelse för din TV-apparat hittar du på:

www.loewe.tv/se/support.

0-9			
3D	47	Foto	
A		Bildspel	40
Allmänt om användning	11	Fullskärmsläge	40
Ändra kanallistan	20	lämna	40
Anslutningar	47	Vrida foto	40
Appar	16, 41	Funktion stjärna-knappen	47, 52
App-galleri	41	G	
Artist search	44	Gamma ljushetskorrigering	47
Återställning till fabriksinställning	47	H	
Automatisk meny-info	14	Hårddiskar	47
Automat. sökning TV+Radio	47	HbbTV	24, 47
Autom.-bildformat	47	HbbTV-text	24
Autom. dimmer	47	Historia	18
Autom. sprakidentifiering	47	Home	16
Avsluta inspelning i förtid	28	Hoppa över	36
B		Hoppa till bokmärke	37
Balans	47	Hörlurar	20
Bernsäkring	47	Hudfärgston	47
Bild	47	I	
Bildjustering	47	Image+ Active	47
Bildskärm-kinematik	47	Inspelningar	16
Bluetooth	48	Inspelning DVB-radio	43
Byta kanallista	17	Inställning av volym	17
D		Instant Channel Zapping	17
Deblocking-Filter	47	Internet Radio	44
Digital brusreduktion (DNC)	47	in-/urkopplingsknapp	9
Digital-Link	47	K	
Digital-Recorder	26	Källor	16, 34
Direktinspelning	27	Kanalistor radio	47
Dokumentation	52	Kanallistor TV	47
DR+	47	Kinematik	7
DR+ arkiv	29	Klockan	14
DR+ Streaming	31	Knappförklaring	14
DVB-inställningar	47	Kontrast	47
DVB radio	43	L	
DVB-radio-inspelning	43	Ljud	47
DVB-radio timeshift	43	Ljud-bild-synkronisering	47
Dynamisk SPDIF-synkronisering	47	Ljudkontroll	47
E		Ljuduppspelning	38
EPG	21, 47	Ljus	47
Exportera loggfil	47	Loudness	47
Extra	47	Lyd via	47
F		Lyssningssätt	47
Färgintensitet	47	M	
Färgknappar	23	Manöverelementens funktion	9
Färgtemperatur	47	Manuellsökning (inkl. antennenstatus)	47
Favoriter	16	Maximale volym	47
Filmglättning (DMM)	47	Max. tillkopplingsvolym	47
Fjärrkontroll	8	Menyalternativ	20
FLOF	23	Mervärdetjänst	8, 24
Flytta bilden uppåt/nedåt	47	Mobile Recording	32, 47
Follow me-funktion	31, 35	Mobiltelefon-knappsats	13
Första igångsättning	15	Multimediainställningar	47
		Multimedia / nätverk	47
		Multi-Recording	28
		Multiroom	49
		Multiroom-återgivning	30
		N	
		Nätverksinställningar	47
		O	
		OLED-kalibrering	47
		Omgående inspelning	27
		One Touch Recording	27
		Överensstämmelse / tillverkarförklaring	52
		P	
		Personlig lista	18
		PIP	25, 47
		R	
		Renderare	47
		Rengöring och skötsel	6
		Rengöring och underhåll	6
		Repetera grundinstallationen	47
		S	
		Sändare	47
		Screen Mirroring	41, 45
		Se annan film ur arkivet under arkivinspelning	27
		Sifferknappar	11, 17
		Skärpa	47
		Smart Jump	36
		Snabbstartsläge	47
		Sökning av sändare	44
		Sortering	20
		Spola	36
		Språk	47
		Ställ in bildformat	47
		Standard-Text-TV	47
		Stationslistan aktiveras automatiskt	47
		Streaming-Server-Beredskap	47
		Strömbrytare	9
		Strömförbrukning	15, 47
		Styrning	47
		Symbol-förklaring	14
		Systeminställningar	16, 47
		T	
		Tid och datum	47
		Tidsförskjutet TV-tittande	26, 27
		Tidsstyrd TV	26
		Timer	33
		Timerlista	33
		Timertjänster	33
		Timeshift-drift	26
		Timeshift DVB-radio-drift	43
		Titta på andra kanaler under arkivinspelning	27
		TOP	23
		TV	16, 17
		TV-apparater med 3D-funktion	6

TV drehan 50
TV:ns tekniska specifikationer 47, 52

U

Uppdatering av programvara 47, 51
per USB-minne 51
Upprening 39
USB-minne 51

V

Välja kanal 17
med P+/P 17
med sifferknapparna 17
via kanallistan 17
via personliga listor 18
Välja sida 23
Växla till livebild 26
Video-uppspelning 35
Visning av TV-status 19
Visning Home 16
Visning på skärmen 47
Vol.-automatik 47
Volymkontroll 47

W

Webbläsare 42

(AUS)
INDI IMPORTS PTY LTD.
P.O. BOX 9184
Brighton
Victoria 3186
Australia
Tel +61 3 94 16 70 37
E-Mail: info@indimports.com

(B NL L)
Loewe Opta Benelux NV/SA
Uilenbaan 84
2160 Wommelgem, België
Tel +32 - 3 - 2 70 99 30
Fax +32 - 3 - 235 48 37
E-Mail: ccc@loewe.be

(CH)
Telion AG
Rütistrasse 26
8952 Schlieren, Schweiz
Tel +41 - 44 732 15 11
Fax +41 - 44 732 15 02
E-Mail: infoKD@telion.ch

(CN)
GuoGuang Electric Co., Ltd.
No. 8 Jinghu Road, Xinya St. Huadu Reg.
GZ, PRC
Tel +86-(0)20-22675744
Fax +86-(0)20-22675744
E-Mail: service@loewe-chn.com

(CY)
Hadjikyriakos & Sons Ltd.
121 Prodromos Str., P.O Box 21587
1511 Nicosia, Cyprus
Tel +357 - 77 77 70 07
Fax +357 - 22 66 33 91
E-Mail: service@hadjikyriakos.com.cy

(CZ)
ELVIA s.r.o.
Poděbradská 188/51
198 00 Prague 9
Tel +420220311190
Fax +420220311195
E-Mail: servis@elvia.cz

TS NOVA
Na Spojce 5
702 00 Ostrava
Tel +420 596 122 446
E-Mail: servis@tsnova.cz

(D A)
Loewe Technologies GmbH,
Customer Care Center
Industriestraße 11
96317 Kronach, Deutschland
Tel +49 9261 99-500
Fax +49 9261 99-515
E-Mail: ccc@loewe.de
www.loewe-friends.de

(DK)
EET Europarts
Loewe Denmark
Bregnerødvej 133 D
3460 Birkerød, Denmark
Tel +45 45 82 19 19
E-Mail: info@eeteuroparts.dk

(E)
Gaplasa S.A.
Conde de Torroja, 25
28022 Madrid, España
Tel +34 - 917 48 29 60
Tel +34 - 913 29 16 75
E-Mail: loewe@maygap.com

(F)
Loewe France SAS
Rue du Dépôt,
13 Parc de l'Europe, BP 10010
67014 Strasbourg Cédex, France
Tel +33 - 3 - 88 79 72 50
Fax +33 - 3 - 88 79 72 59
E-Mail: loewe.france@loewe-fr.com

(FIN)
EET Europarts
Loewe Finland
Metsänneidonkuja 12
02130 Espoo, Finland
Tel +358 9 47 850 900
www.eeteuroparts.fi

(GB IRL)
Loewe UK Limited
EK Business Centre
14 Stroud Road
Glasgow, G75 0YA, UK
Tel +44 (0) 141 370 9666
E-Mail: enquiries@loewe-uk.com

(GR RO AL)
Issagogiki Emboriki Ellados S.A.
321 Mesogion Av.
152 31 Chalandri-Athens, Hellas
Tel +30 - 210 672 12 00
Fax +30 - 210 674 02 04
E-Mail: christina_argyropoulou@
isembel.gr

(HR)
Plug&Play Ltd.
Bednjanska 8, 10000 Zagreb
Hrvatska (Kroatia)
Tel +385 1 4929 683
Fax +385 1 4929 682
E-Mail: info@loewe.hr

(I)
Loewe Italiana S.r.L.
Via Monte Baldo 14/P
37069 Dossobuono di Villafranca di
Verona
Tel +39 - 045 82 51 611
Fax +39 - 045 82 51 622
E-Mail: info@loewe.it

(IL)
Exit Electronics Ltd.
47 Kibbutz Galuyot St.
Tel Aviv 6655033
Israel
Tel +972 - 3 - 6826500
Fax +972 - 3 - 6826400
E-Mail: info@exit-trade.co.il

(IND)
Nonplus Ultra Home Automation Pvt Ltd
First Floor, No. 615, Second Main Road
Indiranagar Stage I, Indiranagar
Bangalore 560038
India
Tel +91 80 41114599
E-Mail: info@nplusultra.in

(IR)
Pars Royal Taramesh
LOEWE
No.166, between Ansari & Soltani St.,
Nelson Mandela Blv,
PO Box: 1967736333
Tehran, Iran
Tel +98 21 96 86 17 17
Tel +98 21 26 20 83 75
E-Mail: info@tarameshgroup.com

(JOR)
LOEWE Gallery
Abdali Mall, B1
ACCU-TECH Solutions Co.
1-Kharija Al-Ashja'i Street
Jabal Al-Weibdeh
P.O. Box 9668
Amman 11191
Jordan
Tel +962-79-540-7870
Fax +962-6-465-0119
E-Mail: info@accutech-solutions.net

(KSA)
LOEWE Show Room
Olaya Street,
Near Kingdom Center Riyadh,
Saudi Arabia
P.O Box 92831, Riyadh 11663
Tel + 966-11-4640927
Fax +966-11-4640759
E-Mail: hagop@sas-se.com
Mr. Hagop Julmekian

(LV EST)
Dominterior SIA
Brīvības gatve 332
Rīga, LV-1006, Latvia
Tel +371 67 31 05 67
E-Mail: Maksims@dom332.lv

(LT)
A Cappella Ltd.
Ausros Vartu 5, Pasazo skg.
01129 Vilnius, Lithuania
Tel +370 - 52 12 22 96
Fax +370 - 52 62 66 81
E-Mail: info@acappella.lt

(N)
EET Europarts AS
Olaf Helsetsvei 6 (Vekstsenteret)
0694 Oslo, Norge
Tel +47 - 22919500
E-Mail: salg@eeteuroparts.no

(P)
Gaplasa S.A.
Parque Suécia
Avda. do Forte, 3
Edifício Suécia I piso 1-2.07
2790-073 CARNAXIDE, Portugal
Tel +351 - 21 942 78 30
Fax +351 - 21 940 00 78
E-Mail: geral.loewe@mayro.pt

(PL)
AV Spot Sp. z o.o.
Ul. Zakopianska 153
30-435 Krakow
Tel +48 - 12 640 20 00
Fax +48 - 12 640 20 01
www.avspot.pl

(RI)
V2 Indonesia
5th Intiland tower
Jl. Jenderal Sudirman 32
Jakarta 10220, INDONESIA
Tel +62-21 57853547
E-Mail: service@v2indonesia.com

(RL)
I Control SAL
Gemmaizeh, Rmeil.
Building 328 1st Floor Beirut, Lebanon
Tel +961 1 446777 / 1 587446
Fax +961 1 582446
E-Mail: info@icontrol-leb.com

(ROK)
COSTEL Co.,LTD
COSTEL Bldg 4F,
13 Sagimakgol-ro 90 beon-kil, Jungwon-gu,
Sungnam-si, Gyeonggi-do,
South Korea (P.O.Box 13207)
Tel: +82-31-777-4540
Fax: +82-31-777-2033
E-Mail: costelce@costel.com

(RUS)
Service Center Loewe
Aptekarsky per.4 podjezd 5A
105005 Moscow, Russia
Tel +7 - 499 940 42 32 (ext. 454)
Fax +7 - 495 730 78 01
E-Mail: service@loewe-cis.ru

(S)
EET Europarts AB
Loewe Sweden
Box 4124
SE-131 04, Nacka, Sverige
Tel +46 - 8 507 510 00
E-Mail: Kundservice@eeteuroparts.se

(SGP)
Atlas Care Centre
11 changi south street 3
#03-01 builders centre
Singapore 486122
Tel +65 - 6745 2028
Fax +65 - 6546 7861
E-Mail: service@atlas-sv.com

(SK)
BIS audio, s.r.o.
Na Štepnici 9657/1, 960 01 Zvolen
Tel +45 54 00 703
E-Mail: bisaudio@bisaudio.sk
E-Mail: servis@bisaudio.sk
www.bisaudio.sk

(TR)
ENKAY GROUP
SERVISPLUS MUSTERI HIZMETLERI
Alemdag Cad. Site Yolu No:18
Umraniye, Istanbul, TÜRKIYE
Tel 444 4 784
E-Mail: info@servisplus.com.tr

(ZA)
Volco Enterprises Close Corporation
Unit 8
7 on Mastiff (Road)
Longlake Ext 1, Lingbro Business Park
2165 Johannesburg
Tel +27 11 608 1228
Fax +27 11 608 1740
E-Mail: service@volco.co.za

LOEWE.