

## Belegung der Fernbedienungstasten für SL1/2/3/4/5

Je nach gewählter Betriebsart (TV/Video/Audio/Foto/Apps) und Funktion (z.B. DR+, EPG, PIP, Teletext, HbbTV usw.) kann die Tastenbelegung von der hier beschriebenen Belegung abweichen (siehe entsprechendes Kapitel).

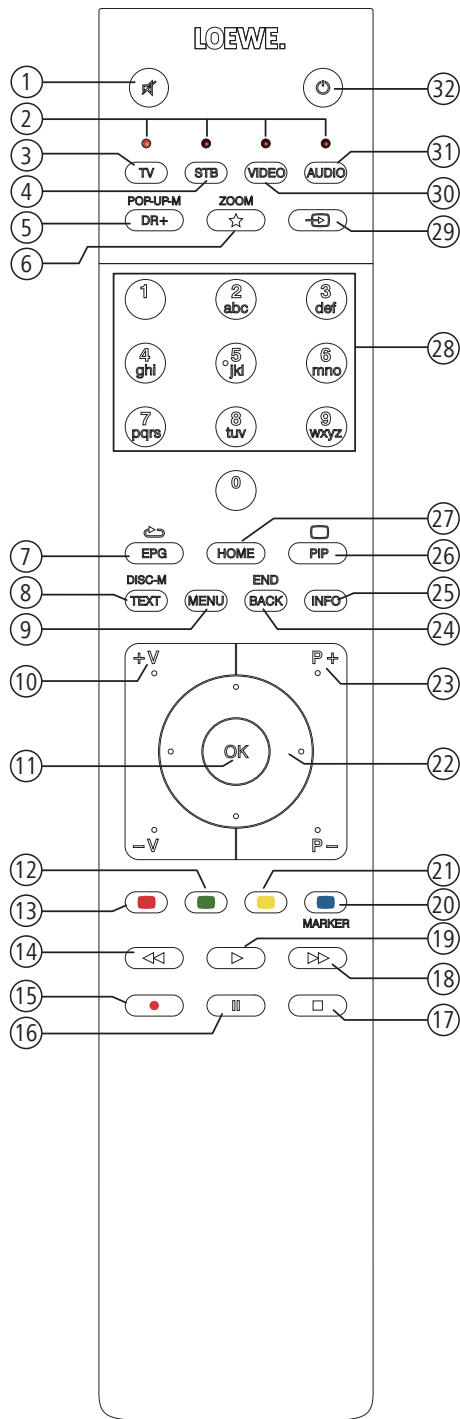

- ① Ton aus/ein.
- ② LED-Anzeige für aktuell bedientes Gerät.
- ③ TV-Modus aufrufen.
- ④ Fernbedienung auf Set-Top-Box umstellen<sup>(1)</sup> (Voreinstellung: Apple TV).
- ⑤ Kurz: DR+ Archiv aufrufen.  
Lang: Timer aufrufen.
- ⑥ Kurz: Aktives Objekt zu den Home-Favoriten hinzufügen.  
Lang: App Galerie oder Mimi Defined™ aufrufen<sup>(1)(4)</sup>.
- ⑦ EPG (Elektronische Programmzeitung) ein- / ausschalten.
- ⑧ Teletext/MediaText<sup>(2)</sup> ein- / ausschalten.
- ⑨ Kurz: Menüoptionen zur aktiven Betriebsart aufrufen.  
Lang: System-Einstellungen aufrufen.
- ⑩ **V+/V-** Lautstärke erhöhen/verringern.
- ⑪ Kurz: Senderliste aufrufen.  
Lang: Erweiterte Senderliste aufrufen.  
Im Menü: Bestätigen/aufrufen.
- ⑫ Farbtaste grün: Bildschirm ein/aus im Audio/Radiomodus.
- ⑬ Farbtaste rot: Bevorzugten Mehrwertdienst, falls verfügbar, starten<sup>(2)</sup>.
- ⑭ Kurz: Rückwärts springen.  
Lang: Rückwärts spulen.
- ⑮ Kurz: Direktaufnahme (mit Festlegung der Aufnahmedauer)<sup>(3)</sup>.  
Lang: Sofortaufnahme (One Touch Recording)<sup>(3)</sup>.
- ⑯ Pause / Zeitversetztes Fernsehen starten/pausieren<sup>(3)</sup>.
- ⑰ Stop / Zeitversatz beenden (zurück zum Live-Bild)<sup>(3)</sup>.
- ⑱ Kurz: Vorwärts springen.  
Lang: Vorwärts spulen.
- ⑲ Wiedergabe / Zeitversetztes Fernsehen starten/fortsetzen<sup>(3)</sup>.
- ⑳ Farbtaste blau: Sender-Menüoptionen aufrufen  
(Auswahl von Sprache/Ton, Untertiteln oder Kanal/Videospur).
- ㉑ Kurz: Farbtaste gelb: Verlauf aufrufen.  
Lang: Farbtaste gelb: letzten Sender aufrufen.
- ㉒ ◀ ▶ ▶ ▶ ▶ Navigation auf der Bedienoberfläche, Objekte auswählen.  
Im Menü / in Listen: auswählen/einstellen.
- ㉓ **P+/P-** nächster/vorheriger Sender.
- ㉔ Kurz: Schritt / Ebene zurück.  
Lang: Alle Einblendungen schließen.
- ㉕ Kurz, während einer Bildschirmeinblendung: Info-Anzeige, inhaltsbezogener Info-Text, der Ihnen bei Fragen zu Ihrem TV-Gerät weiterhilft.  
Kurz, ohne Bildschirmeinblendung: Statusanzeige aufrufen.  
Bei geöffneter Statusanzeige und wiederholtem Drücken Detailinfo zur Sendung aufrufen.  
Lang: Tastenerklärung einblenden.
- ㉖ PIP (Bild im Bild) ein- / ausschalten.
- ㉗ Ansicht Home aufrufen.
- ㉘ Sender mit Zifferntasten direkt wählen.  
Im Menü: Ziffern oder Buchstaben eingeben.
- ㉙ Quellen aufrufen.
- ㉚ Fernbedienung für Video-Device umstellen<sup>(1)</sup> (Voreinstellung: BluTech Vision 3D).
- ㉛ Radiomodus aufrufen (Standardbelegung)<sup>(1)</sup>.
- ㉜ Gerät einschalten (Netzschalter muss eingeschaltet sein) bzw. in Standby schalten.  
Kurzer Druck bei eingeschaltetem TV-Gerät: TV-Gerät und alle an den HDMI-Schnittstellen angeschlossenen CEC-fähigen Geräte in Standby schalten (System-Standby).

<sup>(1)</sup> Die Belegung dieser Tasten kann verändert werden. Die Beschreibung bezieht sich auf die Standardeinstellung. Die werkseitige Vorbelegung der Gerätetasten kann je nach Firmwarestand der Fernbedienung variieren.

<sup>(2)</sup> Abhängig von den Einstellungen HbbTV-Modus ein/aus, Startverhalten von HbbTV-Sender (**System-Einstellungen** → **Bedienung** → **weitere...** → **HbbTV**).

<sup>(3)</sup> Je nach Gerätetyp auf eine extern angeschlossene USB-Festplatte oder die im TV-Gerät eingebaute Festplatte (siehe Kapitel **Technische Daten - Ausstattungsmerkmale** für Ihr TV-Gerät).

<sup>(4)</sup> Standardbelegung für den langen Tastendruck: Mimi-Defined™ ein/aus (wenn Mimi-Defined™ auf dem TV-Gerät aktiviert), ansonsten App Galerie aufrufen.

## Fernbedienung einstellen

### Die Fernbedienung für den TV-Modus des TV-Gerätes nutzen

**TV** **TV-Taste** drücken, die Anzeige darüber leuchtet ca. 5 Sekunden.

### Die Fernbedienung für einen Loewe Recorder nutzen

**STB** **STB-Taste** drücken, die Anzeige darüber leuchtet ca. 5 Sekunden.

### Die Fernbedienung für einen Loewe Player nutzen

**VIDEO** **VIDEO-Taste** drücken, die Anzeige darüber leuchtet ca. 5 Sekunden.

### Die Fernbedienung für den Radio-Modus des TV-Gerätes nutzen

**AUDIO** **AUDIO-Taste** drücken, die Anzeige darüber leuchtet ca. 5 Sekunden.

Solange eine Taste gedrückt wird, leuchtet die Anzeige der ausgewählten Betriebsart (**TV – STB – VIDEO – AUDIO**). Somit haben Sie bei jedem Tastendruck die Kontrolle, auf welche Betriebsart die Fernbedienung eingestellt ist.

Oben ist die **Werkseinstellung** der Gerätetasten beschrieben (siehe auch Tabelle rechte Spalte). Die Belegung der Gerätetasten kann entsprechend der vorhandenen Zusatzgeräte geändert werden (siehe rechte Spalte).

### Gerät für Ton-Bedienfunktionen der Fernbedienung einstellen

Die Tasten für die Ton-Bedienfunktionen Lautstärke (10) und Ton ein/aus (1) wirken ab Werk auf das TV-Gerät. Das zu bedienende Gerät kann geändert werden.

**i** Das zu bedienende Gerät muss **zuerst** auf eine der Gerätetasten der Fernbedienung gelegt werden (siehe rechte Spalte) bevor die Ton-Bedienfunktionen auf das entsprechende Gerät geändert werden.

**TV** **3 def** Taste **TV** und gleichzeitig Zifferntaste für min. 5 Sek. drücken. Die LED über der Taste **TV** blinkt zweimal.

Funktion	Tasten	Gerät
Audio-Funktionen (bis SL5)	TV + 3	Auro/AudioVision/MediaVision 3D
	TV + 4	Mediacenter
	TV + 5	<b>Loewe TV</b>
	TV + 6	Loewe TV mit Soundprojektor ohne Systemverbindung

### Loewe TV Modus einstellen

Funktion	Tasten	Loewe TV Chassis
Loewe TV Modus	TV + 7 (= Standard)	SL1/2/3/4/5
	TV + 9	SL7

### Fernbedienung auf andere Loewe Geräte einstellen

Sie können mit der Fernbedienung verschiedene Loewe Geräte bedienen. Die Gerätetasten **STB – VIDEO – AUDIO** können für die Bedienung der verschiedenen Loewe Geräte umbelegt werden.

**STB** **■** Gewünschte Gerätetaste und gleichzeitig **STOP-Taste** für 5 Sekunden drücken, bis die zugehörige LED-Anzeige zweimal blinkt.

Dann den zweistelligen Geräte-Code aus der nachfolgenden Liste eingeben. Die zugehörige LED-Anzeige blinkt zweimal.

Gerät	Code	Werkseinstellung
Loewe ViewVision 8106 H	10	
Loewe Viewvision, Centros 21x2	12	
Loewe ViewVision DR+ DVB-T	13	
Loewe Auro 2216 PS/8116 DT	14	
Loewe BluTech Vision Interactive	15	
Loewe Soundprojektor	17	
Set-Top-Box (STB)-Datenbank	18	
<b>Loewe TV - Digitales Radio</b>	<b>19</b>	<b>AUDIO</b>
Loewe Mediacenter	20	
<b>Loewe BluTech Vision 3D</b>	<b>21</b>	<b>VIDEO</b>
HDMI CEC-Modus	22	
Loewe AudioVision	24	
Loewe Individual Sound Projector ID	25	
Apple IR-Codes	26	
<b>Apple IR-Codes (Apple TV-2G)</b>	<b>27</b>	<b>STB</b>
Loewe Soundbox	28	
Loewe SoundVision	29	
Loewe AirSpeaker	30	
Loewe SoundPort	31	
Loewe MediaVision 3D	35	
Rücksetzen auf Werkseinstellung	99	
klang bar mr3/mr5	36	
klang s1/s3	37	
klang mr1/mr3/mr5	38	

**i** Die hier dargestellten Codes gelten nur für die direkte Bedienung des Zusatzgerätes.

**i** Die verfügbaren Codes können je nach Firmwarestand der Fernbedienung variieren.

**i** Die werkseitige Vorbelegung der Gerätetasten kann je nach Firmwarestand der Fernbedienung variieren.

**Gerätespezifische Tastenbelegung für Loewe Audioprodukte ab 2020**

<b>Taste</b>	<b>Funktion</b>	<b>Loewe Gerät</b>
	Favoriten	klang s1/s3
	Quellen	klang bar3/5 mr, klang mr
	Nachtmodus	klang bar3/5 mr, klang mr
	Schlummer	klang s1/s3
	Surround	klang bar3/5 mr, klang mr
	Home	klang s1/s3
	Audiomodus	klang bar3/5 mr, klang mr, klang s1/s3
	Treble -	klang bar3/5 mr, klang mr
	Treble +	klang bar3/5 mr, klang mr
	Bass -	klang bar3/5 mr, klang mr
	Bass +	klang bar3/5 mr, klang mr

## Anlernen der Fernbedienung

Mithilfe des Tastencodes **18** (Set-Top-Box-Datenbank) kann Ihre Fernbedienung Loewe assist auf Ihre Set-Top-Box (z.B. Decoder, externer Kabelreceiver) angelern werden. So ersparen Sie sich die Verwendung mehrerer Fernbedienungen.



Folgende Möglichkeiten stehen zum Anlernen zur Verfügung:

- Eingabe einer dreistelligen Codenummer
- Auslesen des programmierten Set-Top-Box Codes
- Anlernen einzelner Tasten
- Erlernte Codes löschen

**i** Im Folgenden wird exemplarisch auf die Taste **STB** eingegangen. Die Tasten **VIDEO** und **AUDIO** können ebenfalls mit dem Code 18 belegt werden; nachfolgende Beschreibung gilt entsprechend.

### Programmierung der Gerätetaste mit Tastencode 18

**i** Zu den zweistelligen Tastencodes siehe auch Kapitel **Externe Geräte**, Abschnitt **Fernbedienung einstellen**.

  Gerätetaste **STB** und gleichzeitig **STOP-Taste** für 5 Sekunden drücken, bis die zugehörige LED-Anzeige zweimal blinkt.



Geräte-Code **18** eingeben.  
Die zugehörige LED-Anzeige blinkt zweimal.

### Eingabe einer dreistelligen Codenummer

Die Programmierung der Taste **STB** kann direkt anhand eines geräteabhängigen dreistelligen Codes erfolgen. Eine Liste mit diesen Codes finden Sie im Kapitel **Codeliste** am Ende dieses Benutzerhandbuchs.

**i** Die Gerätetaste **STB** muss mit dem Tastencode 18 programmiert sein.

  Tasten **STB** und **OK** fünf Sekunden lang gedrückt halten. Die LED über der Taste **STB** blinkt zweimal.

Dreistelligen Code aus der Liste eingeben. Die LED über der Taste **STB** leuchtet eine Sekunde lang auf.

**OK** Programmiermodus beenden. Die LED blinkt bei erfolgreicher Programmierung zweimal.

**i** Bei Eingabe einer fehlerhaften Codenummer leuchtet die LED für ca. zwei Sekunden. Führen Sie dann den Programmiervorgang erneut durch.

### Auslesen des programmierten Set-Top-Box Codes

Der Code des derzeit auf die Taste **STB** programmierten Gerätes kann von der Fernbedienung angezeigt werden.

**i** Die Gerätetaste **STB** muss mit dem Tastencode 18 programmiert sein.

  Tasten **STB** und **OK** fünf Sekunden lang gedrückt halten. Die LED über der Taste **STB** blinkt zweimal.

 Taste **INFO** drücken.

Die LED über der Taste **STB** zeigt durch Blinken den programmierten Code an. Die Ziffer 0 wird dabei durch fünffaches schnelles Blinken angezeigt.

### Tasten anlernen

Alle Tasten (mit Ausnahme der Gerätetasten **TV**, **STB**, **VIDEO** und **AUDIO**) können für die Bedienung von Geräten angelern werden, die nicht in der integrierten Datenbank enthalten sind.

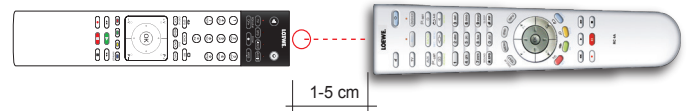

Die Funktionen der gewählten Taste werden dann ganz oder teilweise mit den neuen Codes überschrieben.

**i** Platzieren Sie die TV-Fernbedienung mit der zu ersetzenden Fernbedienung so, dass sich die Infrarot-Fenster in einem Abstand von 1-5 cm gegenüber in Sichtverbindung befinden (siehe Skizze).



### Vorbereitung:

**i** Die Gerätetaste **STB** muss mit dem Tastencode 18 programmiert sein.

  Taste **STB** und gleichzeitig **rote Taste** fünf Sekunden lang drücken.

Die LED über der Taste **STB** leuchtet dauerhaft.

### Lernfunktion:



Anzulernende Taste auf der TV-Fernbedienung drücken.

Die LED über der Taste **STB** blinkt.



Taste, die angelern werden soll, auf der Original-Fernbedienung drücken.

Die LED über der Taste **STB** blinkt zweimal.

**i** Falls der Code nicht korrekt erkannt wird, blinkt die LED über der Taste **STB** zehnmal.

Wiederholen Sie dann Ihre Eingabe auf der Original-Fernbedienung.

Korrigieren Sie ggf. die Anordnung der beiden Fernbedienungen.

Fahren Sie mit weiteren Tasten wie oben beschrieben fort.

### Lernmodus beenden:



Zum Beenden des Lernmodus drücken Sie die Taste **STB** erneut.

**i** Nach 10 Sekunden ohne Eingabe wird der Lernmodus automatisch beendet.

**i** Möglicherweise können nicht alle Fernbedienecodes angelern werden.

### Einzelne Tastenfunktion löschen

Sie können die angelernte Funktion einer einzelnen Taste löschen.

**i** Die Gerätetaste **STB** muss mit dem Tastencode 18 programmiert sein.

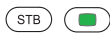

Taste **STB** und gleichzeitig **grüne Taste** fünf Sekunden lang drücken. Die LED über der Taste **STB** leuchtet dauerhaft.



Zu löschende Taste auf der TV-Fernbedienung drücken.

Die LED über der Taste **STB** blinkt zweimal.

Fahren Sie mit dem Löschen weiterer Tasten wie oben beschrieben fort.



Zum Beenden des Löschmodus drücken Sie die Taste **STB** erneut.

Die LED über der Taste **STB** blinkt einmal.

### Alle Tastenfunktionen einer Gerätetaste löschen

Sie können alle angelernten Funktionen löschen, die Sie auf der Taste **STB** eingestellt haben.

**i** Die Gerätetaste **STB** muss mit dem Tastencode 18 programmiert sein.



Taste **STB** und gleichzeitig **gelbe Taste** fünf Sekunden lang drücken. Die LED über der Taste **STB** blinkt zweimal.

### Alle Tastenfunktionen aller Gerätetasten löschen

Sie können alle angelernten Funktionen löschen, die Sie auf den Gerätetasten **TV**, **STB**, **VIDEO** oder **AUDIO** eingestellt haben.

**i** Die Gerätetaste **STB** muss mit dem Tastencode 18 programmiert sein.



Taste **STB** und gleichzeitig **blaue Taste** fünf Sekunden lang drücken. Die LEDs über den Gerätetasten blinken zweimal.

## Remote control button mapping for SL1/2/3/4/5

Depending on the selected operating mode (TV/Video/Audio/Photo/Apps) and function (e.g. DR+, EPG, PIP, Teletext, HbbTV, etc.), the key assignment may differ from the assignment described here (see the corresponding chapter).

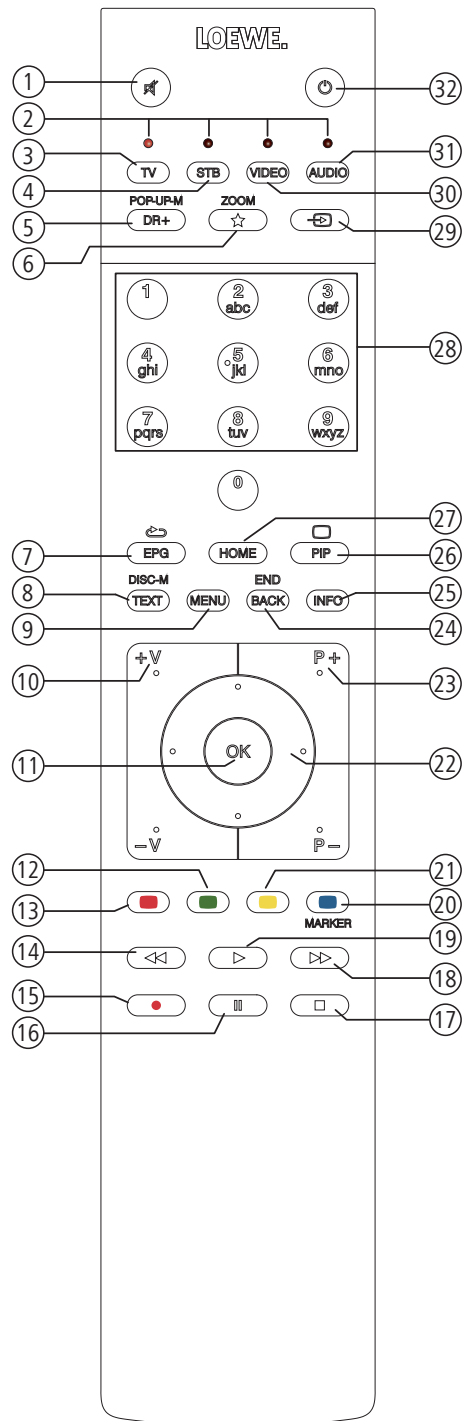

- ① Sound mute/on.
- ② LED display for currently operated device.
- ③ Call up the TV mode.
- ④ Reassign remote control to Set-Top-Box<sup>(1)</sup> (presetting: Apple TV).
- ⑤ Pressing briefly: Open the DR+ archive.  
Pressing longer: Call up timer.
- ⑥ Pressing briefly: Add current object to Home favourites.  
Pressing longer: Call up App Gallery or Mimi Defined™<sup>(1)(4)</sup>.
- ⑦ EPG (Electronic Program Guide) on/off.
- ⑧ Teletext/MediaText<sup>(2)</sup> on/off.
- ⑨ Pressing briefly: Call up menu options for the active operating mode.  
Pressing longer: Call up System settings.
- ⑩ **V+ / V-** increase/reduce volume.
- ⑪ Pressing briefly: Call up channel list.  
Pressing longer: Call up expanded channel list.  
In the menu: confirm/call up.
- ⑫ Green coloured key: screen on/off in Audio/Radio mode.
- ⑬ Red coloured key: call up preferred value-added network service, if available<sup>(2)</sup>.
- ⑭ Pressing briefly: skip backwards.  
Pressing longer: winding backwards.
- ⑮ Pressing briefly: direct recording (with determination of recording duration)<sup>(3)</sup>.  
Pressing longer: One Touch Recording<sup>(3)</sup>.
- ⑯ Pause / Start/pause the timeshift television<sup>(3)</sup>.
- ⑰ Stop / End timeshift (return to live image)<sup>(3)</sup>.
- ⑱ Pressing briefly: skip forwards.  
Pressing longer: winding forwards.
- ⑲ Play / Start/continue timeshift television<sup>(3)</sup>.
- ⑳ Blue coloured key: call up channel menu options (selection of language/sound, subtitles or channel/video track).
- ㉑ Pressing briefly: Yellow coloured key: call up history.  
Pressing longer: Yellow coloured key: call up last channel.
- ㉒ ◀ ▶ ▶ ▶ ▶ Navigation on the user interface, select objects.  
In the menu / lists: select/set.
- ㉓ **P+ / P-** next/previous channel.
- ㉔ Pressing briefly: step / level back.  
Pressing long: close all displays.
- ㉕ Press briefly during an on-screen display: info display. Info text appropriate to the content that can assist you further, should you have any questions about your TV set.  
Press briefly, without on-screen display: access status display. With status display open and repeatedly pressing the key call the detailed information on the broadcast.  
Press longer: show Explanation of keys.
- ㉖ PIP (picture in picture) on/off.
- ㉗ Call up the Home view.
- ㉘ Select channels with numeric keys directly.  
In the menu: enter numbers or letters
- ㉙ Call up Sources.
- ㉚ Reassign remote control to video device<sup>(1)</sup> (presetting: BluTech Vision 3D).
- ㉛ Call up radio mode (standard assignment)<sup>(1)</sup>.
- ㉜ Switches the TV set on (mains switch must be turned on) or switches to standby mode.  
Press briefly while TV set is switched on: TV set and all CEC-enabled devices connected to the HDMI ports will be switched off to standby (System standby).

<sup>(1)</sup> The assignment of these keys can be changed. The description refers to the standard setting. The factory setting of the keys can vary depending on the firmware version of the remote control.

<sup>(2)</sup> Depending on the settings HbbTV mode on/off, start behaviour of HbbTV channel (**System Settings** → **Control** → **more ...** → **HbbTV**).

<sup>(3)</sup> Depending on the set type, on an externally connected USB hard drive or the hard drive installed in the TV set (see chapter **Technical data - equipment features** for your TV set)

<sup>(4)</sup> Default assignment for the long key press: Mimi-Defined™ on/off (if Mimi-Defined™ is activated on the TV set), otherwise call up App Gallery.

## Setting the remote control

### Using the remote control for the TV mode of the TV set

 Press the **TV key**, the LED above it will light for approx. 5 seconds.

### Using the remote control for a Loewe recorder

 Press the **STB key**, the LED above it will light for approx. 5 seconds.

### Using the remote control for a Loewe player

 Press the **VIDEO key**, the LED above it will light for approx. 5 seconds.



### Using the remote control for the radio mode of the TV set

 Press the **AUDIO key**, the display above it will light for approx. 5 seconds.



As long as a key is pressed, the LED for the selected operating mode lights up (**TV – STB – VIDEO – AUDIO**). This allows you to check which operating mode the remote control is set to every time you press a button.

The **factory setting** of the keys is described above (see also table in right hand column). The assignment of the buttons can be changed to suit the existing accessory devices (see right hand column).

### Set unit for sound control function on the remote control

The keys for the sound control functions Volume () and Sound on/off () are programmed ex-factory to interact with the TV set. The unit to be operated can be modified.

**i** The device must **first** be placed on one of the device key of the remote control (see right column) before the tone-control functions can be changed to the appropriate device.

  Press the **TV key** and the numerical key simultaneously for minimum 5 seconds. The LED above the selected **TV key** flashes twice.



Function	Buttons	Unit
Audio Functions	TV + 3	Auro/AudioVision/MediaVision 3D
	TV + 4	Mediacenter
	TV + 5	<b>Loewe TV</b>
	TV + 6	Loewe TV with sound projector without system connection

### Set Loewe TV mode

Function	Tasten	Loewe TV chassis
Loewe TV mode	TV + 7 (= standard)	SL1/2/3/4/5
	TV + 9	SL7

### Setting the remote control for other Loewe devices

You can operate various Loewe devices with the remote control. The device keys **STB – VIDEO – AUDIO** can be reassigned to operate different Loewe devices.

  Press the required device key and the **STOP key** simultaneously for 5 sec. until the corresponding LED display flashes twice.

Then enter the two-digit device code from the list below. The corresponding LED indicator light flashes twice.









Unit	Code	Factory setting
Loewe ViewVision 8106 H	10	
Loewe Viewvision, Centros 21x2	12	
Loewe ViewVision DR+ DVB-T	13	
Loewe Auro 2216 PS/8116 DT	14	
Loewe BluTech Vision Interactive	15	
Loewe Sound Projector	17	
Set-Top-Box (STB) data base	18	
<b>Loewe TV - Digital radio</b>	<b>19</b>	<b>Audio</b>
Loewe Mediacenter	20	
<b>Loewe BluTech Vision 3D</b>	<b>21</b>	<b>VIDEO</b>
HDMI CEC mode	22	
Loewe AudioVision	24	
Loewe Individual Sound Projector ID	25	
Apple IR codes	26	
<b>Apple IR codes (Apple TV-2G)</b>	<b>27</b>	<b>STB</b>
Loewe Soundbox	28	
Loewe SoundVision	29	
Loewe AirSpeaker	30	
Loewe Soundport	31	
Loewe MediaVision 3D	35	
Restore defaults	99	
klang bar mr3/mr5	36	
klang s1/s3	37	
klang mr1/mr3/mr5	38	

**i** The codes shown here only apply to direct operation of the auxiliary device device.

**i** The available codes may vary depending on the status of the firmware in the remote control.

**i** The factory setting of the device keys can vary depending on the firmware version of the remote control

**Device-specific key assignment for Loewe audio products from 2020 on**

Key	Function	Loewe Device
	Favourite	klang s1/s3
	Input	klang bar3/5 mr, klang mr
	Night mode	klang bar3/5 mr, klang mr
	Snooze	klang s1/s3
	Surround	klang bar3/5 mr, klang mr
	Home	klang s1/s3
	Audio mode	klang bar3/5 mr, klang mr, klang s1/s3
	Treble -	klang bar3/5 mr, klang mr
	Treble +	klang bar3/5 mr, klang mr
	Bass -	klang bar3/5 mr, klang mr
	Bass +	klang bar3/5 mr, klang mr



## Teaching the remote control

By means of key code **18** (Set-Top Box data base) your remote control Loewe assist may be taught for your Set-Top Box (e.g., decoder, external cable tuner). Thus, you spare yourself the use of several remote controls.



The following options are available for teach-in:

- Entering a 3-digit code number
- Read-out of the programmed Set-Top Box code
- Teaching individual keys
- Delete learned codes

**i** In the following, the **STB** key is dealt with as an example. Code 18 may also be assigned to the **VIDEO** and **AUDIO** keys; the following description applies accordingly.

### Programming with set button with button code 18

**i** For the use of 2-digit key codes see chapter **External devices**, section **Setting the remote control**.

  Press set button **STB** and at the same time **STOP button** for 5 seconds, until the corresponding LED indicator flashes twice.



Enter set code **18**.  
The associated LED indicator flashes twice.

### Entering a 3-digit code number

The **STB** key can be programmed directly by means of a device-dependent 3-digit code. You find a list of these codes in chapter **Code page** at the end of this user handbook.

**i** The **STB** set button must be programmed with button code 18.

  Keep the **STB** and **OK** keys depressed for five seconds. The LED above the **STB** key flashes twice.

Enter the 3-digit code from the list. The LED above the **STB** key lights up for 1 second.

**OK** end the programming mode. After a successful programming the LED flashes twice.

**i** When entering a wrong code number, the LED lights up for 2 seconds. Do this programming once again.

### Read-out of the programmed Set-Top Box code

The code of the currently programmed device on the **STB** key can be indicated by the remote control.

**i** The **STB** set button must be programmed with button code 18.

  Keep the **STB** and **OK** keys depressed for five seconds. The LED above the **STB** key flashes twice.

 Press **INFO** key.

The LED above the **STB** key shows the programmed code by flashing. The figure "0" will be indicated by flashing 5 times.

### Teaching individual keys

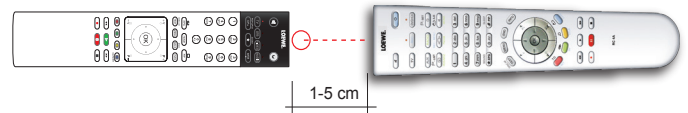

All keys (except the **TV**, **STB**, **VIDEO** and **AUDIO** device keys as well as the **V+/-** keys and **⊕**) can be taught for the operation of units which are not contained in the integrated data base. The functions of the selected button are then completely or partially overwritten with the new codes.

**i** Place the TV remote control and the remote control to be replaced in such a way that the infrared windows face each other at a distance of 1-5 cm (see sketch).



#### Preparation:

**i** The **STB** set button must be programmed with button code 18.

  Keep the **STB** and the **red key** simultaneously depressed for five seconds.

The LED above the **STB** key lights up permanently.

#### Learning function:



Press key to be taught on the TV remote control.

The LED above the **STB** key flashes.



On the original remote control press the button which is to be taught.

The LED above the selected **STB** key flashes twice.

**i** If the code is not correctly recognised, the LED above the **STB** key flashes ten times. Then repeat your entry on the original remote control. If necessary correct the allocation of the two remote controls.

Continue with the other buttons as described above.

#### Terminate learning mode:

 To end the teaching mode, press the **STB** key again.

**i** After 10 seconds without an entry the teaching mode is automatically terminated.

**i** It is possible that not all remote control codes can be taught.

### Deleting individual key functions

You can delete the taught function of an individual button.

**i** The **STB** set button must be programmed with button code 18.



Press **STB** and **green key** simultaneously for five seconds. The LED above the **STB** key lights up permanently.



Press key to be deleted on the TV remote control.

The LED above the **STB** key flashes twice.

Continue with the deletion of other buttons as described above.



To end the deletion mode, press the **STB** key again.

The LED above the **STB** key flashes once.

### Deleting all functions of the key for a device

You can delete all taught functions which you have set on the **STB** key.

**i** The **STB** set button must be programmed with button code 18.



Press **STB** and **yellow key** simultaneously for five seconds. The LED above the **STB** key flashes twice.

### Deleting all functions of the keys for all devices

You can delete all taught functions which you have set on the **TV**, **STB**, **VIDEO** or **AUDIO** buttons.

**i** The **STB** set button must be programmed with button code 18.



Press **STB** and **blue key** simultaneously for five seconds. The LEDs above the keys for the devices flash twice.

## Codeliste/Codepage - STB

<b>Hersteller/Vendor</b>	<b>Code</b>
ABSAT	166, 169
ACCESS MEDIA	124
ADB	118, 120, 123
AEGIR	179
AIWA	141
AKAI	033, 104
ALBA	060, 017, 067, 104, 180, 201
ALCATEL	336
ALDES	133, 168, 179, 201
ALLSAT	033, 048, 059, 077, 201
ALLSONIC	133, 168, 226
ALLTECH	060, 137, 225
ALPHA	033
ALTAI	047
AMINO	322, 101
AMITRONICA	060
AMPERE	047, 186
AMSTRAD	060, 006, 047, 071, 165, 174, 175, 186, 212, 216, 217, 227, 124, 064
	042
ANGLO	060
ANKARO	060, 051, 133, 161, 168, 226
ANTTRON	017, 077, 180
APOLLO	017
ARCON	051, 161
ARMSTRONG	033, 175
ARTHUR MARTIN	130
ASA	009
ASAT	033
ASLF	060
AST	127
ASTACOM	171, 172
ASTON	032, 095, 125
ASTRA	013, 021, 098, 164, 175, 178, 222, 223
ASTRELL	072
ASTRO	006, 091, 094, 176, 179, 180, 183, 226
AUDIOTON	059, 180
AUSTAR	212, 332
AVALON	047
AVANIT	093
AXIS	054, 210, 223, 226
BALMET	131, 132
BARCOM	021, 051
BEKO	067
BELGACOM	111
BEST	051, 226
BIRMINGHAM CABLE	343
BLAUPUNKT	090, 176
BLUE SKY	060, 217

<b>Hersteller/Vendor</b>	<b>Code</b>
BOCA	163, 169, 175, 186, 199, 222
BOXSAM	026
BRAIN WAVE	094, 161
BRANDT	069
BRITISH SKY BROADCASTING	050, 227
BRITISH TELECOM	341
BROADCAST	013
BROCO	060, 223
BRUNS	133
BSKYB	227, 134
BT SATELLITE	104, 171, 172, 335
BT-VISION	326
BUBU SAT	060
BUSH	048, 077
BVV	161
CAMBRIDGE	006, 104, 199
CANAL	128, 191, 211, 019, 321, 136, 139, 142
CANAL+	031
CANARY	137
CARAT.SOM	054
CGV	072, 148, 150
CHAPARRAL	012
CHESS	197
CISCO	337, 338, 058, 311
CITYCOM	135, 164, 203, 204, 230
CLARK	180
CLATRONIC	094
CLEMENS KAMPHUS	133, 210
CNT	179
COMCAST	004
COMCRYPT	321
COMMANDER	161
COMMLINK	168
COMMUNICADO	054
COMTEC	054, 168
CONDOR	164, 226
CONNEXIONS	047, 226, 231
CONRAD	006, 010, 164, 169, 226, 230
CONTEC	054, 135, 169
COSAT	059
CROWN	175
CRYPTOVISION	067
CYBERMAXX	116
CYRUS	037
DAERYUNG	047
DAEWOO	060, 017
DANSAT	048, 077
DAUMLING	163

<b>Hersteller/Vendor</b>	<b>Code</b>
D-BOX	045, 214
DECCA	038
DECSAT	310
DELFA	212
DEUTSCHE TELEKOM	056
DEW	054
DIAMOND	225
DIRECTV	144
DISCOVERER	197
DISEQC	171, 172
DISK EXPRESS	051
DISMOND	225
DISTRATEL	119, 147, 185, 217
DISTRISAT	033, 059
DNR	161
DNT	033, 037, 047, 231
DST	017
DUNE	226
DYNASAT	196
ECHOSTAR	060, 021, 047, 128, 211, 213, 035, 039
EIF	014, 198
EINHELL	060, 006, 017, 163, 168, 169, 175, 186, 222
ELEKTA	179
ELAP	155, 132
ELSAT	071
ELTA	017, 033, 059, 226
ELTASAT	059
ELTRONA	126
EMANON	017
EMME ESSE	133, 213, 226
ENGEL	060, 158
EP SAT	067
ESSENTIEL B	075
EURIEULT	185, 217
EUROCRYPT	021, 067
EURODEC	110, 232
EUROPA	006, 033, 161, 164, 169, 212
EUROPEAN	163
EUROSAT	175, 225
EUROSKY	164, 175, 186, 226
EUROSTAR	164, 233, 234
EUTRA	137, 203
EXATOR	017, 104, 180
FAGOR	059
FAVAL	096
FERGUSON	048, 067, 077
FIDELITY	006, 071
FINLANDIA	021, 067
FINLUX	009, 010, 021, 067, 220
FINNSAT	110

<b>Hersteller/Vendor</b>	<b>Code</b>
FLAIR MATE	060
FORCE	068
FOXTEL	235, 022, 319
FRACARRO	017, 196, 213
FRANCE TELECOM	344, . . .
FREECOM	017, 193, 201
FREESAT	137, 160
FTE	060, 080, 137, 169, 196, 199, 212, 226
FUBA	010, 014, 017, 021, 047, 051, 135, 176, 220, 226
FUJI ONKYO	162, 167, 173
G SAT	077, 130
GALAXI	051
GALAXIS	054, 059, 133, 161, 168, 210, 211, 212, 223, 226, 236, 237, 238
GALAXISAT	127
GARDINER	204
GENIX	024
GENERAL-INSTRUMENTS	332
GMI	175
GOLDBOX	128, 191, 211
GOODMANS	067
GRANADA	021
GRANDIN	185, 239
GROTHUSEN	017, 193
GRUNDIG	003, 067, 090, 171, 172, 176, 217, 227, 240, 241, 020
HANSEATIC	197
HANTOR	017, 094
HANURI	179
HARTING UND HELLING	133
HASE & IGEL	161
HD DIGIBOX	312
HELIOCOM	164
HIGH PERFORMANCE	122
HINARI	017, 077
HIRSCHMANCE	090
HIRSCHMANN	006, 009, 010, 047, 081, 113, 133, 171, 172, 176, 196, 203, 216, 219
	243
HISAWA	094
HITACHI	067
HNE	165
HOMECAST	316, 323
HOUSTON	059, 071, 161, 171
HUMAX	212, 236, 244, 005, 097, 177, 181, 305, 306, 307, 320, 063
HUTH	013, 054, 059, 094, 133, 161, 163, 164, 168, 169, 175, 186
HYPERVERSION	345
ICX	138
IKUSI	082
IMEX	185
INNOVATION	116
INTERNATIONAL	186
INTERTRONIC	175

<b>Hersteller/Vendor</b>	<b>Code</b>
INTERVISION	059, 164, 170
INVIDEO	213
ITALTEL	213, 124
ITT	021, 067
ITT NOKIA	009, 010, 021, 067, 214
JEEMON	059
JERROLD	138, 332, 341, 343
JOHANSSON	059, 094
JOK	171, 172
JSR	059
JVC	003, 104
KAMM	060
KATHREIN	060, 033, 037, 080, 081, 090, 091, 094, 135, 166, 176, 180, 196, 204
	218, 245, 246, 079
KCPI	053
KEY WEST	163
KOLON	017
KONIG	164
KOSCOM	210
KOSMOS	080, 081, 133, 193
KPN	327
KR	059, 137, 180, 203
KREISELMEYER	176
K-SAT	060
KYOSTAR	017, 180
KYOTO GMI ATLAN	143
L&S ELECTRONIC	226
LASAT	054, 164, 175, 179, 186, 199, 222, 226
LEMON	161, 247
LENCO	060, 017, 161, 164, 193, 223, 226
LENNOX	059
LENSON	006, 028, 182, 023
LEXUS	033
LEYCO	104
LG(GOLDSTAR)	339, 193
LIFESAT	197, 226
LIFETEX	116
LORENZEN	161, 163, 164, 165, 186
LORRAINE	193
LUPUS	226
LUXOR	006, 010, 021, 130, 214
LYONNAISE	110
M&B1	197
MACAB	225, 232, 248, 329, 096
MAGAI	080
MANATA	060, 171, 172
MANHATTAN	059, 067, 151, 171, 172, 179, 210
MARANTZ	033, 037
MASCOM	081
MASPRO	060, 003, 113, 137, 161, 176

<b>Hersteller/Vendor</b>	<b>Code</b>
MASTER_S	135
MATSUI	003, 171, 172, 176
MAX	164
MAXIMUM	109, 102, 099
MB	197
MEDIABOX	191, 211
MEDIAMARKT	175
MEDIASAT	006, 128, 191, 211, 223
MEDIA SYSTEM	162
MEDION	060, 226
MEGA	033
MELECTRONIC	204
MEMPHIS	054
METRONIC	060, 017, 117, 119, 121, 147, 151, 152, 153, 154, 156, 157, 168, 175
	179, 180, 185, 204, 217, 029, 036, 040, 023
METZ	090, 176
MICRO ELECTRONICS	164, 180, 060
MICRO MAXX	116
MICRO STAR	116
MICRO TECHNOLOGY	060, 223
MICRONIK	249
MINERVA	003, 090
MITSUBISHI	067, 090
MITSUMI	222
MNET	321
MORGAN	060, 033, 059, 163, 169, 175, 186, 199, 222, 250
MOTOROLA	340, 338, 351
MR ZAPP	329
MULTICHOICE	100, 235
MULTISTAR	080
MURATTO	127, 193
MYRYAD	037
MYSAT	060
NAVEX	094
NEC	030
NETA P	140
NETGEM	041
NETWORK	077
NEUHAUS	060, 006, 059, 161, 164, 169, 210, 223
NEUSAT	060, 161, 210
NEXTWAVE	138
NIKKO	060, 175, 201
NOKIA	009, 010, 021, 045, 067, 211, 214, 251
NOOS	329
NORDMENDE	017, 067, 179
NOVIS	094
NTC	133, 203
NTL CABLETELL	332
OCEANIC	225
OCTAGON	017, 054, 161, 180



<b>Hersteller/Vendor</b>	<b>Code</b>
OKANO	080, 133, 175
OLYMPIC	133
ONDIGITAL	187, 188, 189
ONO	301
OPTEX	059, 135, 196, 208, 131, 132, 150
OPTIMA	133
OPTUS	332
ORBITECH	006, 017, 103, 169
OTTO VERSAND	090
OXFORD	104
PACE	001, 022, 044, 048, 050, 067, 077, 098, 189, 202, 227, 252, 253, 319
	027, 112, 124, 058, 042, 064, 052
PACIFIC	225
PACKSAT	171, 172
PALLADIUM	003, 006, 017, 175
PALSAT	006,
PANASAT	235
PANASONIC	067, 227, 055
PANDA	021, 048, 067, 164, 176, 210
PATRIOT	104
PHILIPS	003, 033, 037, 051, 067, 077, 128, 144, 156, 161, 169, 171, 172, 176
	180, 187, 188, 191, 204, 211, 218, 329, 345, 124, 057, 058, 303
PHOENIX	054, 077
PHONOTREND	059, 133, 168, 212
PIONEER	128, 191, 211
PIXX	255
PLANET	213
POLSAT	110
POLYTRON	047, 135
PREDKI	017, 094
PREISNER	047, 103, 163, 169, 175, 186, 199, 222
PREMIERE	191, 211, 214, 007, 059, 133
PROMAX	067
PROSAT	168, 170
PROSONIC	165
PROTEK	225
PROVISAT	201
PROVISION	179
PROXIMUS	330, 334
PSI	132
PVP STEREO VISUAL MATRIX	341
PYE	003
PYXIS	208, 210
QUADRAL	168, 169, 170, 171, 172, 226
QUELLE	090, 164, 165
QUEST	354
QUIERO	110
RADIOLA	033, 037
RADIX	047, 137, 216
RAINBOW	137, 180

<b>Hersteller/Vendor</b>	<b>Code</b>
RC	138, 104
RED STAR	226
REDPOINT	223
REDSTAR	226
RFT	033, 037, 161, 168
ROADSTAR	060
ROVER	060, 170
SABA	077, 161, 164, 171 , 172, 179, 201, 217
SABRE	067
SAGEM	205, 329, 108, 105, 061, 062
SAGEMCOM	106, 105, `
SAKURA	054
SALORA	021, 130
SAMSUNG	017, 080, 127, 211, 243, 043, 313, 124, 064, 062, 308, 309, 311, 052
SAT	006, 071, 127
SAT PARTNER	017, 094, 133, 179, 180, 193, 201
SAT TEAM	060
SATCOM	013, 164, 197
SATEC	060, 077
SATECO	017
SATELCO	226
SATFORD	013
SATLINE	170
SATMASTER	013
SATPARTNER	017, 094, 133, 179, 180, 193, 201
SATSTATION	151
SAVA	077, 161, 164, 171, 172, 179, 201, 217
SCHACKE	180
SCHNEIDER	171, 172, 218
SCHWAIGER	077, 135, 161, 164, 169, 197, 217, 255
SCIENTIFIC ATLANTA	352
SEDEA-ELECTRONIQUE	017, 162, 065
SEEMANN	047, 104, 175, 223
SEG	017, 094, 165, 178, 197, 226
SELECO	059, 213
SEPTIMO	151, 154
SERVIMAT	066, 070, 072
SERVI SAT	059
SIEMENS	090, 176, 199, 073
SILVA	193
SINTRACK	013
SKANTIN	060
SKARDIN	223
SKINSAT	006
SKR	060
SKY	149, 159, 034, 050, 189, 227, 001, 042, 064, 018, 025
SKY MASTER	060, 133, 168, 170, 197
SKY PLUS	002
SKYLAB	051
SKYMAX	033

<b>Hersteller/Vendor</b>	<b>Code</b>
SKYSAT	197
SKYVISION	059
SL	161, 165, 175, 186
SM ELECTRONIC	060
SMART	186
SONY	067, 211, 227
SR	222
STARCOM	132, 150
STARLAND	060, 074
STARRING	094
STARSAT	080
STRONG	017, 179, 180, 186, 196, 211, 226, 235, 075
STV	014
STVI	014, 137
SUMIDA	175
SUNNY SOUND	226
SUNSAT	060, 223
SUNSTAR	163, 175, 186, 222, 226
SUPERCABLE	343
SUPERNOVA	189
SWISSCOM	328, 114
TAGRA	059
TANDBERG	008
TANDY	122
TANTEC	067
TATUNG	067
TCM	116
T-ENTERTAIN	348
TECHNILAND	013, 059
TECHNISAT	006, 033, 047, 103, 184, 231, 076
TECHNOWELT	164
TEKCOMM	075
TECO	175, 222
TECHWOOD	082
TELASAT	164, 197
TELECIEL	180, 201
TELECOM	060
TELEDIREKT	077
TELEFUNKEN	017, 171, 172, 162
TELEKA	006, 047, 081, 103, 180, 161, 164, 175, 203, 210
TELEMASTER	179
TELENET	312
TELEPIU	321
TELE PLUS ONE	321
TELESAT	164, 197
TELESTAR	006
TELESYSTEM	089, 083
TELEVES	006, 067
TELEWIRE	059
TENSAI	094

<b>Hersteller/Vendor</b>	<b>Code</b>
TEVION	116
THOMSON	060, 049, 067, 128, 164, 171, 172, 191, 205, 211, 124, 075, 058, 084
	183, 085, 062
THORENS	225
THORN	067
THORN-FERGUSON	048, 067
TIOKO	135, 175
TIVO	325
TLEWIRE	059
TOKAI	033
TONNA	060, 006, 013, 059, 067, 171, 210, 132
TOPFIELD	011
TORX	341
TOSHIBA	067, 145
TPS	129, 205
TRENDLINE	222
TRENDPLAIN	222
TRIAD	127, 193
TRIASAT	006, 220
TRIAx	060, 006, 033, 047, 211, 220, 230, 028, 086, 023
TSINGHWA	015
TWINNER	115, 119
UNIDEN	071, 080, 208
UNISAT	033, 054, 175
UNITED CABLE	341
UNITOR	051, 094
UNIVERSUM	003, 009, 071, 164, 165, 176
UPC	107
VAIADIGITAL	078
VARIOSAT	176
VECTOR	178
VENTANA	033, 037
VESTEL	165
VIASAT	016
VIDEOTRON	331
VIDEOWAY	331
VIPER	054
VIRGIN MEDIA	302, 314, 317
VISIONETICS	087
VISIOPASS	329
VISIOSAT	060, 074, 092
VIVA	161
VORTEC	017
VTECH	127, 204
WELA	060, 163, 169, 186
WESTMINSTER	335
WETEKOM	006, 197
WEWA	067
WIBO	175
WINERSAT	094

<b>Hersteller/Vendor</b>	<b>Code</b>
WINTERGARTEN	168
WISI	006, 047, 067, 127, 164, 169, 176, 210, 040, 088
WITTENBERG	071
WOLSEY	122
WOORISAT	179
WORLD	094
WORLDSAT	171, 172
XCOM	169
XCOM MULTIMEDIA	046
XRYPTON	226
XSAT	060, 046, 166, 169
YES	189
YOUSEE	318
YOUVIEW	324
ZAPTOR	315, `
ZAUNKONIG	161
ZEHNDER	051, 080, 127, 135, 165, 179, 204, 226, 255
ZENITH	034
ZETA-TECHNOLOGY	033
ZODIAC	180, 083
ZWERGNASE	163, 175