

Loewe SL7

DE Erweiterte Bedienungshinweise
EN Extended operating instructions
IT Istruzioni d'uso estese
FR Instructions d'utilisation avancées
ES Instrucciones de uso ampliadas

DE Dynamisches Dokument
EN Dynamic document
IT Documento dinamico
FR Document dynamique
ES Documento dinámico



LOEWE.

Inhalt

Vielen Dank.....	4
Zu diesem Benutzerhandbuch	5
Datenschutz	6
Sicherheit/Warnung.....	7
Fernbedienung.....	10
Tastenbelegung der Fernbedienung	11
Tastenbelegung der Fernbedienung	12
Koppelung der Fernbedienung über Bluetooth / Pairing	13
Programmierung verschiedener Audio-Geräte.....	14
Anschluss des Fernsehgeräts	15
Anschluss der Soundbar klang bar i	15
Anschluss der Antennen	15
Verbindung eines externen Geräts über HDMI-Kabel.....	16
Verbindung mit einem Audiosystem über HDMI eARC	16
Verbindung mit einem Audiosystem über ein optisches Audiokabel	16
Verbindung mit einem Audiosystem über ein analoges Audiokabel	17
Anschluss an die Netzversorgung.....	17
Kopfhörer	17
Bedeutung der LED-Farben.....	18
Externe 4k Zuspieler	18
Erste Schritte	19
Senderlistenmenü	21
Elektronischer Programmführer – EPG	22
Senderliste	23
Hauptmenü	25
VIDAA-Konto	32
Sprachsteuerung mit Alexa	32
Aufzeichnung	33
Position und Funktion der Anschlüsse	37
Software Update	38
Impressum	39
Technische Informationen	40
Konformität / Herstellererklärung.....	41
Umwelt	42
Entsorgung.....	42
Lizenzen	43
Service-Adressen.....	44

Disclaimer

Die dargestellten Bildschirmgrafiken sind nur exemplarisch. Je nach Gerätetyp können die verfügbaren Hardware-/Software-Komponenten unterschiedlich sein. Alle Angaben in diesem Dokument entsprechen dem Informationsstand zum Zeitpunkt des Redaktionsschlusses. Aufgrund der laufenden Weiterentwicklung der TV-Geräte und der Software sind Abweichungen zwischen TV-Gerät und Benutzerhandbuch möglich.

Aus den unterschiedlichen Angaben, Abbildungen oder Beschreibungen können keine Ansprüche hergeleitet werden.

Die Informationen in diesem Dokument können sich ohne vorherige Ankündigung ändern und stellen keinerlei Verpflichtung seitens der Loewe Technology GmbH dar.

Alle Rechte, auch die der Übersetzungen, technische Änderungen sowie Irrtümer vorbehalten.

Vielen Dank,

dass Sie sich für Loewe entschieden haben und uns Ihr Vertrauen entgegenbringen.

Mit Loewe haben Sie sich nicht einfach nur für einen modernen und technisch innovativen Fernseher entschieden, sondern auch für zeitloses Design, gestochen scharfe Bildqualität, brillanten Klang bei Film- und Musikgenuss sowie intuitive Bedienung mit der Loewe Fernbedienung, dem Smartphone oder Tablet. Kurz: Loewe steht für perfektes Home Entertainment.

Wir wünschen Ihnen viel Freude mit Premium Home Entertainment von Loewe und freuen uns, Sie als Kunde begrüßen zu dürfen. Viele Features, ein Ergebnis: Perfektes Home Entertainment.

Einfach mehr Entertainment.

Die Bedienoberfläche Loewe os ist intuitiv und grafisch optimiert.

So finden Sie schnell Ihren gewünschten Inhalt – von TV bis Online.

Siehe Kapitel: Ansicht Home.

Perfekt vernetzt.

Dank zahlreicher Anschlüsse wird Ihr Loewe TV zu Ihrer Entertainment-Zentrale.

Verbinden Sie ihn mit dem Internet, DVD/Blu-Ray-Playern, externen Lautsprechern u.v.m.

Festplatte für Ihr TV-Archiv.

Zeichnen Sie das TV-Programm auf oder halten Sie es an und setzen es zu einem späteren Zeitpunkt fort.

Je nach Gerätetyp auf eine extern angeschlossene USB-Festplatte oder die im TV-Gerät eingebaute Festplatte (1.

Mit DR+ (Digital Recording) ist das für Ihren Loewe-TV alles kein Problem.

Siehe Kapitel: Aufnahmen.

Ihr Ansprechpartner.

Gerne helfen wir Ihnen bei Fragen rund um Ihr Loewe Produkt weiter.

Sie erreichen das Customer Care Center unter 09261 - 99 500.

Servicezeiten: Mo–Fr von 9:00–17:00 Uhr.

Position des Typenschilds

Den Aufkleber mit der Modellnummer und der Betriebsspannung finden Sie auf der Rückseite des Fernsehgeräts.

Zu diesem Benutzerhandbuch

Im Interesse einer sicheren und langfristig störungsfreien Benutzung des Gerätes lesen Sie bitte vor der Inbetriebnahme des TV-Gerätes das Kapitel Sicherheitshinweise/Warnung.

Dieses Benutzerhandbuch ist für alle aktuellen Loewe bild und We. By Loewe TV-Geräte verwendbar. Je nach Gerätetyp variieren die Ausstattung und der Funktionsumfang Ihres TV-Gerätes.

Es können Ausstattungen beschrieben sein, die Ihr TV-Gerät möglicherweise nicht besitzt oder die nur in bestimmten Ländern verfügbar sind.

Ein Hinweis der Redaktion: Dieses Dokument ist grundsätzlich druckfähig aufgebaut, aber nicht vorrangig zu diesem Zwecke vorgesehen. Es soll vielmehr dazu dienen, schnell und verzugsfrei auf neue Features oder Software-Anpassungen hinzuweisen und Ihnen eine stets möglichst aktuelle Informationsquelle zur Verfügung zu stellen. Während Druckausgaben immer an Auflagen und Drucktermine gebunden sind, können Informationen in diesem Dokument nahezu in Echtzeit einfließen. Zu diesem Zwecke wächst das Handbuch kontinuierlich und nach Bedarfslage. Das heißt Ihr Feedback als Kunde findet Eingang in dieses Dokument.

Die Artikelnummer Ihres TV-Gerätes finden Sie an der Geräterückwand auf dem Typenschild oder im TV-Menü unter System-Einstellungen Extras -> Ausstattung des TV -> Hardware.

Abhängig von den angeschlossenen Zusatzgeräten können die Menüs im TV-Gerät von den hier beschriebenen abweichen. Die dargestellten Bildschirmgrafiken sind nur exemplarisch. Je nach Gerätetyp und oder Software-Stand können sich die verfügbaren Hardware/Software- Komponenten unterscheiden.

Alle in diesem Benutzerhandbuch verwendeten Sendernamen, Programminhalte sowie die abgebildeten Fotos, Musiktitel, Alben und Albumgrafiken sind beispielhaft angegeben.

Das Benutzerhandbuch wird in unregelmäßigen Abständen aktualisiert. Wir empfehlen eine gelegentliche Überprüfung im Support-Portal der Loewe Homepage oder in der my Loewe App.

Datenschutz

Zum ordnungsgemäßen Betrieb verwendet die Software Ihres Loewe TVs persönliche Daten. Diese werden selbstverständlich entsprechend der geltenden Rechtsordnung mit allergrößter Sorgfalt und Vertraulichkeit behandelt. Dies wurde der Loewe Technology GmbH vom international tätigen, unabhängigen Prüf- dienstleister TÜV Rheinland Group (TÜV Rheinland) bestätigt und zertifiziert



Loewe konzentriert sich auf den Datenschutz der Nutzer und hält sich an das Prinzip der "minimalen Datenerfassung", um diese auf das Notwendigste zu reduzieren. Wir nehmen die Belange des Datenschutzes ernst und möchten sicherstellen, dass die Privatsphäre bei der Nutzung unserer Geräte und Webseiten geschützt wird. Wir haben daher Datenschutzerklärungen erstellt, in denen wir unseren Umgang mit den Daten erläutern. Wir behalten uns vor, den Inhalt von Zeit zu Zeit anzupassen. Es empfiehlt sich daher, unsere Hinweise zur Datenverarbeitung in regelmäßigen Abständen erneut zur Kenntnis zu nehmen.

Die Datenschutzerklärungen, die bei der Ersteinrichtung des Geräts bzw beim Besuch einer Loewe Website gezeigt werden, erklären die Sachverhalte im Detail. Um eine optimale Nutzung aller Softwaremerkmale und Funktionsumfänge zu gewährleisten, ist eine Zustimmung erforderlich.

Sicherheit/Warnung

Lesen und befolgen Sie bitte aus Sicherheitsgründen, und um unnötige Schäden an Ihrem Gerät zu vermeiden, die folgenden Sicherheitshinweise.

Erklärung der Symbole



Dieses Symbol kennzeichnet Gefahren, die durch hohe Spannungen verursacht werden.



Dieses Symbol weist den Benutzer auf andere, besondere Risiken hin.



Dieses Symbol kennzeichnet Gefahren, die durch Brandentwicklung entstehen.



Dieses Symbol weist auf Gefahren durch scharfe Kanten hin.

Entfernen Sie die Rückwand des Fernsehgeräts nicht

Warnung: Wenn Sie die Rückwand des Geräts öffnen oder entfernen, besteht die Gefahr eines Stromschlags und schwerer Verletzungen durch hohe Spannungen.

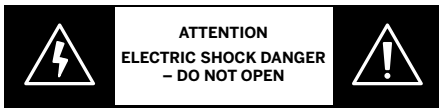

Öffnen Sie die Rückwand niemals selbst. Lassen Sie Reparaturen und Wartungsarbeiten an Ihrem Fernsehgerät nur von qualifizierten, autorisierten Fernstechnikern durchführen.

Kontaktieren Sie bitte Ihren Händler oder unseren Kundendienst.

Bestimmungsgemäßer Gebrauch und Umweltverhältnisse



Dieses Fernsehgerät ist nur für den Empfang und die Wiedergabe von Bild- und Tonsignalen bestimmt.

Das Fernsehgerät wurde für den Gebrauch in trockenen Räumen (Wohn- und Büroräume) entwickelt. Es darf nicht in Räumlichkeiten mit hoher Luftfeuchtigkeit (z. B. Bad, Sauna) oder im Freien verwendet werden.



Achten Sie beim Gebrauch des Fernsehgeräts darauf, dass es vor Feuchtigkeit (Tropf- und Spritzwasser oder Kondenswasser) geschützt ist. Eine hohe Luftfeuchtigkeit und Staubansammlungen im Gerät führen zu Leistungsverlusten. Dies kann eine Verletzungsgefahr und/oder eine Beschädigung des Geräts durch elektrische Spannungen oder einen Brand verursachen.

Wenn Sie das Gerät aus einer kalten in eine warme Umgebung transportiert haben, lassen Sie es eine Stunde lang ausgeschaltet, da sich vielleicht Kondenswasser gebildet hat.

Stellen Sie keine mit Flüssigkeit gefüllten Objekte auf das Fernsehgerät. Schützen Sie das Gerät vor Tropf- und Spritzwasser.

Halten Sie Kerzen und andere offene Flammen immer vom Gerät fern, damit sich das Feuer nicht ausbreiten kann.

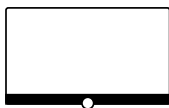

Alle Materialien, die wir für dieses Gerät verwendet haben, entsprechen den gesetzlichen Anforderungen. Es kann jedoch nicht ausgeschlossen werden, dass Materialien Rückstände auf der Kontaktfläche hinterlassen können. Vermeiden Sie daher einen dauerhaften Kontakt zwischen Lebensmitteln und dem Fernsehgerät.

Transport



Eine unsachgemäße Handhabung beim Transport kann zu Beschädigungen des Displays und zu Verletzungsgefahren führen.

Der Bildschirm besteht aus Glas oder Kunststoff und kann bei unsachgemäßer Handhabung zerbrechen.



Zum Transport des Fernsehgeräts werden mindestens zwei Personen benötigt. Das Gerät darf nur in vertikaler Position transportiert werden.

Üben Sie während des Transports keinen Druck auf das Glas oder den Kunststoff aus.

Das ordnungsgemäße Auspacken des Fernsehgeräts wird in der Bedienungsanleitung 1 dargestellt.

Damit die mechanische Struktur des Fernsehgeräts und des Standfußes nicht beschädigt wird, nehmen Sie das Fernsehgerät vom Standfuß ab und bewegen Sie die beiden Teile getrennt. Um das Fernsehgerät an seinem neuen Standort aufzustellen, werden zur Montage mindestens 2 Personen benötigt.

Netzkabel/Stromversorgung



Stecken Sie das Stromkabel sofort ab, wenn Sie etwas Ungewöhnliches bemerken oder das Gerät wiederholte Fehlfunktionen aufweist. Eine falsche Spannungsversorgung kann zu Schäden am Gerät führen.



Dieses Fernsehgerät darf nur mit dem im Lieferumfang enthaltenen Netzkabel an eine Netzversorgung angeschlossen werden – achten Sie dabei auf die Spannung und Frequenz, die auf dem Typenschild angegeben ist.

Der Netzstecker des Fernsehgeräts muss jederzeit problemlos zugänglich sein, um das Gerät vom Netz trennen zu können.

Wenn Sie den Netzstecker herausziehen, ziehen Sie nicht am Kabel, sondern am Steckergehäuse. Ansonsten könnten die Kabel im Netzstecker beschädigt werden und beim erneuten Einstecken einen Kurzschluss verursachen.

Ein Netzkabel mit einer beschädigten Isolierung kann einen elektrischen Schlag verursachen und stellt eine Brandgefahr dar. Benutzen Sie niemals ein beschädigtes Netzkabel.

Verlegen Sie die Netzkabel so, dass sie nicht beschädigt werden können. Treten Sie nicht auf das Netzkabel.

Das Netzkabel darf nicht geknickt und über keine scharfen Kanten verlegt werden.

Wenn Sie das Fernsehgerät an eine tragbare Mehrfachsteckdose anschließen, dürfen Sie nicht mehrere Mehrfachsteckdosen hintereinanderschalten.

Luftzirkulation und hohe Temperaturen



Wie jedes andere elektronische Gerät muss Ihr Fernsehgerät durch die Luft gekühlt werden. Wenn die Luftzirkulation beeinträchtigt wird, kann es zu einem Brand kommen.

Sie dürfen die Lüftungsschlitze an der Geräterückwand nicht blockieren. Bitte decken Sie das Fernsehgerät nicht ab.

Wandmontage: Lassen Sie um das Gerät herum seitlich, oben und unten einen Freiraum von mindestens 10 cm.

Tisch/Standfuß: Lassen Sie um das Gerät herum seitlich und oben einen Freiraum von mindestens 10 cm.

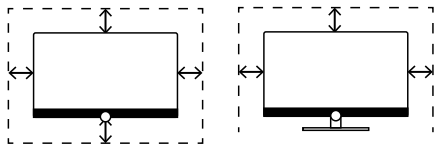

Fremdkörper



Wenn Fremdkörper in das Gerät gelangen, kann dies zu Kurzschlüssen und Bränden führen.

Es besteht die Gefahr von Verletzungen und Schäden.



Achten Sie deshalb darauf, dass keine Metallteile, Nadeln, Büroklammern, Flüssigkeiten, Wachs oder Ähnliches durch die Lüftungsschlitze der Geräterückwand in das Innere des Fernsehgeräts gelangen.

Wenn ein Fremdkörper in das Geräterinnere gelangt, ziehen Sie sofort den Netzstecker des Fernsehgeräts und informieren Sie den Kundendienst, damit er das Gerät überprüft.

Aufstellung



Stellen Sie ein Fernsehgerät keinesfalls an einem instabilen Ort auf. An solchen Stellen könnte das Fernsehgerät herunterfallen und schwere Verletzungen oder sogar den Tod verursachen. Vor allem bei Kindern lassen sich viele Verletzungen durch einfache Vorsichtsmaßnahmen vermeiden – dazu gehören:

- Benutzen Sie Schränke oder Standfüße, die vom Hersteller des Fernsehgeräts empfohlen werden.

- Benutzen Sie nur Möbel, auf denen das Fernsehgerät sicher steht.

- Vergewissern Sie sich, dass das Fernsehgerät nicht über die Kante des Trägermöbels hinausragt.

- Stellen Sie das Fernsehgerät nicht auf hohe Möbel (beispielsweise auf Schränke oder Bücherregale), ohne dass Sie das Möbelstück und das Fernsehgerät an einer geeigneten Halterung verankern.

- Zwischen dem Fernsehgerät und den Trägermöbeln dürfen sich keine Stoffe befinden – stellen Sie das Fernsehgerät auf keine Tischtücher oder andere Materialien.

- Klären Sie Kinder über die Gefahren auf, die sich ergeben, wenn sie auf Möbel klettern, um das Fernsehgerät oder seine Bedienelemente zu erreichen.

Wenn Sie Ihr Fernsehgerät behalten und an einem anderen Ort aufstellen wollen, sollten Sie ebenfalls die oben genannten Punkte berücksichtigen.

Die Fernsehgeräte von Loewe sind für das Zubehör von Loewe ausgelegt. Wir empfehlen nachdrücklich, dass Sie die originalen Aufstelllösungen von Loewe benutzen.

Beachten Sie die Montagehinweise für die verschiedenen Aufstellungsmöglichkeiten! Eine entsprechende Anleitung liegt jedem Loewe-Produkt bei.

Vergewissern Sie sich vor der Installation des Fernsehgeräts, ob der endgültige Aufstellungsort hinsichtlich der Oberfläche (Druckempfindlichkeit) und der Stabilität (Statik) für die Belastung durch das Gerät ausgelegt ist! Dies gilt vor allem für hochglanzlackierte Oberflächen und Oberflächen aus Echtholz, Echtholz furnier und Kunststoff.

Halten Sie sich bitte an die übliche Gebrauchsstellung des Fernsehgeräts. Das TV-Gerät kann nur in horizontaler, aufrechter Position betrieben werden (A). Bei der Wandmontage darf die Neigung maximal 10 Grad betragen (B). Das Fernsehgerät darf niemals im Hochformat (C), horizontal liegend (D) oder horizontal an der Decke (E) betrieben werden.

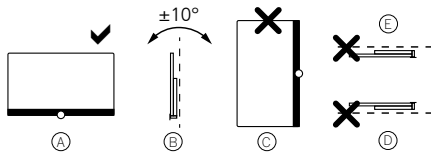

Stellen Sie das Fernsehgerät an einem Ort auf, an dem es keiner direkten Sonneneinstrahlung und keiner zusätzlichen Erwärmung durch Heizkörper ausgesetzt ist!

Stellen Sie das Fernsehgerät an keinem Ort auf, an dem Vibrationen entstehen können! Dies kann zu einer Beschädigung führen.

Wenn Sie eine Aufstelllösung von Fremdherstellern mit einem elektrischen Antrieb verwenden, müssen Sie sicherstellen, dass die Einstellung des Fernsehgeräts nicht manuell erfolgt. Generell wird davon abgeraten, die Aufstellmöglichkeiten anderer Hersteller zu nutzen, die man an bestimmten Stellen verriegeln kann.

Wenn Sie Zubehör von Fremdherstellern verwenden, achten Sie bitte darauf, dass sich das Fernsehgerät problemlos an die jeweilige Einrichtungslösung anpassen lässt.

Vergewissern Sie sich bei der Anpassung des Fernsehgeräts, dass der Druck auf den Geräterahmen nicht zu groß ist. Sonst kann es vor allem bei großformatigen Displays zu einer Beschädigung des Displays kommen.

Wenn Sie das Fernsehgerät auf einer Halterung nach VESA-Standard montieren, müssen zwingend die VESA-Adapterbolzen von Loewe verwendet werden. Ansonsten könnte es zu Schäden am Fernsehgerät kommen.

Die VESA-Adapterbolzen von Loewe müssen mit einem Drehmoment von etwa 4 Nm angebracht werden. Diese sind bei Ihrem Loewe-Fachhändler erhältlich (weitere Informationen finden Sie im Online-Benutzerhandbuch).

Vergewissern Sie sich, dass nach dem Auspacken und Aufstellen des Fernsehgerätes keine Kinder mit dem Verpackungsmaterial spielen. Beachten Sie bitte auch die Entsorgungshinweise für die Verpackung und Kartonagen (lesen Sie dazu Umwelt/Entsorgung/Lizenzen).

Aufsicht



Das Fernsehgerät darf nicht von unbeaufsichtigten Kindern bedient werden – achten Sie auch darauf, dass Kinder nicht in unmittelbarer Nähe des Fernsehgerätes spielen!



Sie könnten das Fernsehgerät umstoßen, verschieben oder von der Standfläche herunterziehen, was zu Personenschäden führen kann. Lassen Sie das Fernsehgerät nicht unbeaufsichtigt, wenn es eingeschaltet ist!

Lautstärke



Laute Musik kann zu Hörschäden führen. Vermeiden Sie extreme Lautstärken, besonders über längere Zeiträume und wenn Sie Kopfhörer verwenden!

Gewitter



Eine elektrische Überspannung durch einen Blitzschlag kann das Gerät sowohl über die Antennenanlage als auch über die Netzstromversorgung beschädigen.

Ziehen Sie bei einem Gewitter den Netzstecker und trennen Sie alle angeschlossenen Antennenkabel vom Fernsehgerät!

Falls Sie ein Netzwerkkabel an den LAN-Anschluss angeschlossen haben, sollten Sie es ebenfalls ausstecken!

Auch bei längerer Abwesenheit sollten Sie den Netzstecker aus der Steckdose ziehen und alle angeschlossenen Antennenkabel vom Fernsehgerät trennen.

Reinigung und Pflege/Chemikalien



Schalten Sie das Fernsehgerät vor dem Reinigen mit dem Netzschalter aus!

Schäden, die durch Chemikalien verursacht werden, können unerwünschte Folgen haben und zu einer Brandentwicklung führen.

Setzen Sie das Fernsehgerät und das Zubehör niemals aggressiven (beispielsweise ätzenden) Chemikalien wie Laugen oder Säuren aus!

Reinigen Sie das Fernsehgerät, die Scheibe des Displays und die Fernbedienung nur mit einem feuchten, weichen, sauberen und farbneutralen Tuch und verwenden Sie dazu niemals aggressive oder scheuernde Reinigungsmittel!

Die Lautsprecherblende Ihres Fernsehgerätes ist mit Stoff bespannt. Saugen Sie die Oberfläche regelmäßig mit einem weichen Bürstenaufsatz ab!

Bei Verunreinigungen oder Flecken:

Befeuchten Sie ein weiches, farbneutrales Tuch mit Reinigungslösung oder handelsüblichem Fleckentferner und reiben Sie den Fleck vorsichtig weg! Sie können den Fleck auch direkt mit einem handelsüblichen trockenen Fleckentfernerspray behandeln (saugen Sie den Staub auf).

Befeuchten Sie den Bespannungsstoff nicht direkt mit Waschmittel oder Fleckentferner (es besteht die Gefahr, dass sich kreisförmige Flecken bilden)! Reinigen Sie das Gewebe nicht mit Lösungsmitteln!

Wenn Sie Fleckentferner verwenden, sollten Sie die Anwendungshinweise des Herstellers beachten!

Beim Reinigen von Lautsprecherblenden, die mit Nikotin in Berührung gekommen sind, besteht ein erhöhtes Risiko, dass sich kreisförmige Flecken bilden.

Fernbedienung

Vorbereiten der Fernbedienung

Entfernen des Batterieschutzes

Die Fernbedienung wird mit Batterien geliefert. Entfernen Sie den Kunststoffstreifen, wie unten abgebildet, um sie einsatzbereit zu machen.

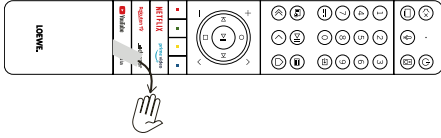

Einlegen oder Wechseln der Batterien

Drücken Sie auf die Oberseite des Batteriefachdeckels der Fernbedienung und schieben ihn auf.

Verwenden Sie nur auslaufsichere Mikrozellen des Typs LR 03 (AAA) Alkali-Mangan. Verwenden Sie keine verschiedenen Batterietypen und benutzen Sie keine alten und neuen Batterien gleichzeitig.

Vergewissern Sie sich, dass die Batterien nicht in die Hände von Kindern gelangen können. Die Batterien dürfen keiner übermäßigen Hitze ausgesetzt werden – wie etwa direktem Sonnenlicht, Feuer oder Ähnlichem!

Hinweis: Die Position der Batterien ist im Batteriefach angegeben (sie werden in entgegengesetzter Richtung eingelegt). Achten Sie auf die richtige Polarität von + und -, wenn Sie die Batterien einlegen. Achten Sie beim Einlegen nicht auf die Batteriekontakte (Federn), sondern auf die Abbildung am Boden des Batteriefachs.

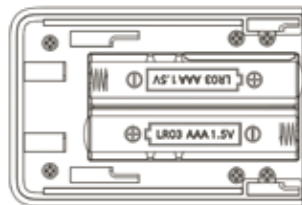

Entsorgen Sie die leeren Batterien umweltverträglich (lesen Sie dazu das Kapitel Umwelt/Rechtliche Hinweise).

Schieben Sie die Abdeckung nach dem Einlegen der Batterien wieder auf die Fernbedienung.

Tastenbelegung der Fernbedienung

Je nach Anwendung (Fernsehen/Video/Audio/Foto/Apps) und Funktion (beispielsweise dr+, EPG, PIP, Teletext, HbbTV usw.) kann die Tastenbelegung von der hier beschriebenen Belegung abweichen.

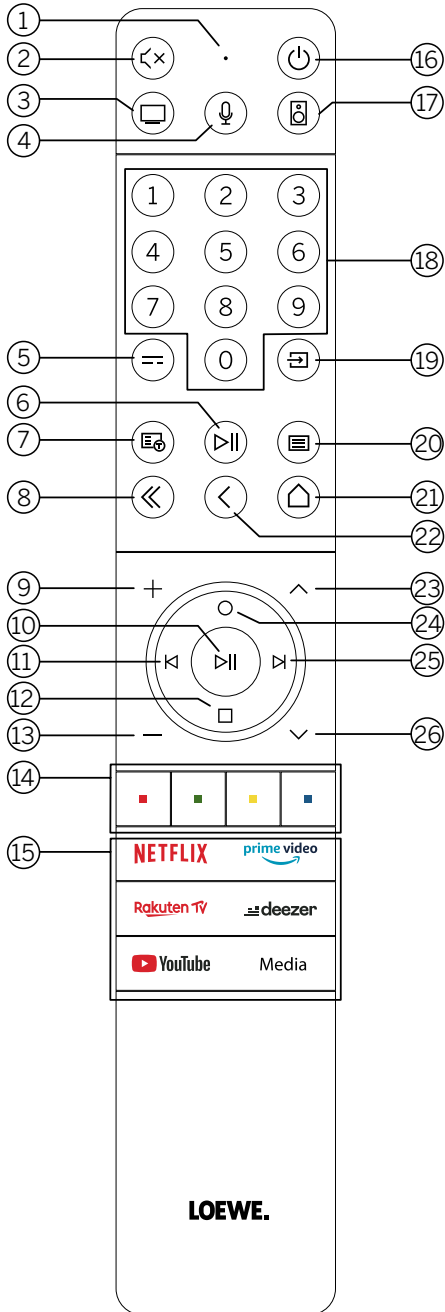

- ① Mikrofon.
- ② Ton stumm/aktivieren.
- ③ Lange gedrückt halten, um den Fernsehmodus aufzurufen.
- ④ Lange gedrückt halten, um mit dem Sprachassistenten zu sprechen.
- ⑤ Elektronischer Programmführer – EPG ein/aus.
- ⑥ Kurz drücken: Medien wiedergeben/anhalten oder zeitversetztes Fernsehen starten/pausieren/fortsetzen.
Länger drücken: beleuchtete Mediensteuertasten anzeigen.
- ⑦ Teletext/MediaText ein/aus.
- ⑧ Angezeigtes Menü/Anwendung verlassen.
- ⑨ Lautstärke erhöhen.
- ⑩ Ohne Beleuchtung: Kanalliste aufrufen.
Mit Beleuchtung: Medien wiedergeben/anhalten oder zeitversetztes Fernsehen starten/pausieren/fortsetzen.
Im Menü: Auswahl bestätigen
- ⑪ Ohne Beleuchtung: Im Menü nach links bewegen oder zeitversetztes Fernsehen starten/pausieren/fortsetzen.
Mit Beleuchtung: Rückwärts springen
- ⑫ Ohne Beleuchtung: Im Menü nach unten bewegen oder das Suchmenü öffnen.
Mit Beleuchtung: Zeitversetztes Fernsehen anhalten/beenden (zurück zum Live-Bild).
- ⑬ Lautstärke verringern.
- ⑭ Farbtasten – Ausführen der entsprechenden aktuellen Funktion.
- ⑮ Auf Medien und Video-on-Demand zugreifen.
- ⑯ Das Fernsehgerät einschalten oder in den Stand-by-Modus schalten.
Kurz drücken, während das Fernsehgerät eingeschaltet ist: Fernsehgerät und alle CEC-fähigen Geräte, die mit den HDMI-Anschlüssen verbunden sind, werden auf Stand-by geschaltet (System-Stand-by).
- ⑰ Lange gedrückt halten, um den Audiomodus aufzurufen.
- ⑱ Kanäle direkt mit den Zahlentasten auswählen.
- ⑲ Quellenmenü aufrufen.
- ⑳ Kurz drücken: Systemeinstellungen aufrufen.
Länger drücken: Bluetooth-Kopplung einleiten, was das Fernsehgerät für andere Bluetooth-Geräte sichtbar macht.
- ㉑ Das Startmenü aufrufen.
- ㉒ Im Menü einen Schritt/eine Ebene zurück. Beim Fernsehen: zum zuvor gesehenen Kanal wechseln.
- ㉓ Nächster Kanal.
- ㉔ Ohne Beleuchtung: Im Menü nach oben bewegen.
Beim Fernsehen: drücken, um ausführliche Informationen zur Sendung aufzurufen.
Mit Beleuchtung: Aufnahmemenü öffnen.
- ㉕ Ohne Beleuchtung: Im Menü nach rechts bewegen oder die Wiedergabe des zeitversetzten Fernsehens pausieren und die Steuerung für das zeitversetzte Fernsehen öffnen.
Mit Beleuchtung: Vorwärts springen
- ㉖ Vorheriger Kanal.

Hinweis: Die Tastenbelegung kann sich in Abhängigkeit der Software oder der Geräteversion unterscheiden.

Tastenbelegung der Fernbedienung

Je nach Anwendung (Fernsehen/Video/Audio/Foto/Apps) und Funktion (beispielsweise EPG, Teletext, HbbTV usw.) kann die Tastenbelegung von der hier beschriebenen Belegung abweichen.

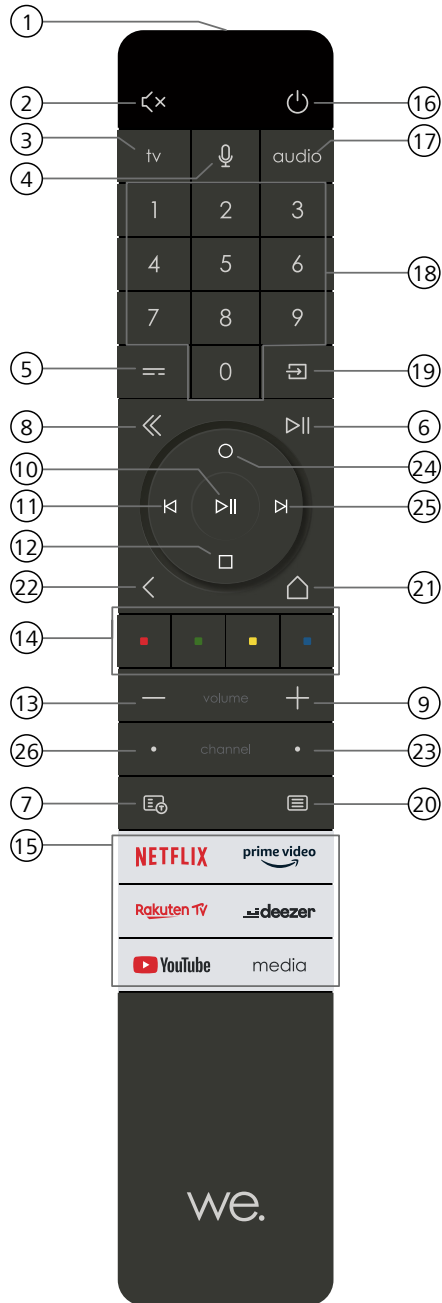

- ① Mikrofon.
- ② Ton stumm/aktivieren.
- ③ Den Fernsehmodus aufrufen.
- ④ Lange gedrückt halten, um mit dem Sprachassistenten zu sprechen.
- ⑤ Elektronischer Programmführer – EPG ein/aus.
- ⑥ Kurz drücken: Medien wiedergeben/anhalten oder zeitversetztes Fernsehen starten/pausieren/fortsetzen.
Länger drücken: beleuchtete Mediensteuertasten anzeigen.
- ⑦ Teletext/MediaText ein/aus.
- ⑧ Angezeigtes Menü/Anwendung verlassen.
- ⑨ Lautstärke erhöhen.
- ⑩ Ohne Beleuchtung: Kanalliste aufrufen.
Mit Beleuchtung: Medien wiedergeben/anhalten oder zeitversetztes Fernsehen starten/pausieren/fortsetzen.
Im Menü: OK Taste (Auswahl bestätigen)
- ⑪ Ohne Beleuchtung: Im Menü nach links bewegen oder zeitversetztes Fernsehen starten/pausieren/fortsetzen.
Mit Beleuchtung: Rückwärts springen
- ⑫ Ohne Beleuchtung: Im Menü nach unten bewegen oder das Suchmenü öffnen.
Mit Beleuchtung: Zeitversetztes Fernsehen anhalten/beenden (zurück zum Live-Bild).
- ⑬ Lautstärke verringern.
- ⑭ Farbtasten – Ausführen der entsprechenden aktuellen Funktion.
- ⑮ Auf Medien und Video-on-Demand zugreifen.
- ⑯ Das Fernsehgerät einschalten oder in den Bereitschaftsmodus schalten.
Kurz drücken, während das Fernsehgerät eingeschaltet ist: Fernsehgerät und alle CEC-fähigen Geräte, die mit den HDMI-Anschlüssen verbunden sind, werden auf Stand-by geschaltet (System-Stand-by).
- ⑰ Den Audiomodus aufrufen.
- ⑱ Kanäle direkt mit den Zahlentasten auswählen.
- ⑲ Quellenmenü aufrufen.
- ⑳ Kurz drücken: Systemeinstellungen aufrufen.
Länger drücken: Koppelt die Fernbedienung über Bluetooth mit dem Fernseher.
- ㉑ Das Startmenü aufrufen.
- ㉒ Im Menü einen Schritt/eine Ebene zurück. Beim Fernsehen: zum zuvor gesehenen Kanal wechseln.
- ㉓ Nächster Kanal.
- ㉔ Ohne Beleuchtung: Im Menü nach oben bewegen.
Beim Fernsehen: drücken, um ausführliche Informationen zur Sendung aufzurufen.
Mit Beleuchtung: Aufnahmemenü öffnen.
- ㉕ Ohne Beleuchtung: Im Menü nach rechts bewegen oder die Wiedergabe des zeitversetzten Fernsehens pausieren und die Steuerung für das zeitversetzte Fernsehen öffnen.
Mit Beleuchtung: Vorwärts springen
- ㉖ Vorheriger Kanal.

Hinweis: Die Tastenbelegung kann sich in Abhängigkeit der Software oder der Geräteversion unterscheiden.

Koppelung der Fernbedienung über Bluetooth / Pairing

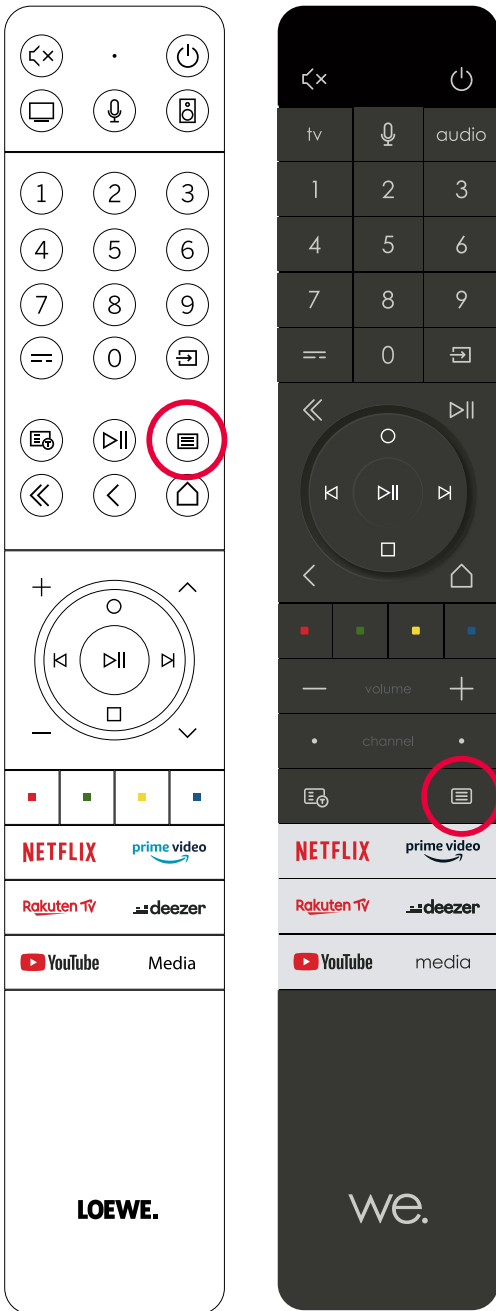

Sie können Ihre Fernbedienung via Bluetooth-Standard mit dem Loewe TV verbinden. Drücken und halten Sie hierzu die Menü-Taste  für mindestens drei Sekunden. Beachten Sie dabei die Bildschirmanzeigen zur erfolgten Koppelung.

Zum Entkoppeln besuchen Sie das Menü und wählen dann: Einstellungen -> Netzwerk -> Bluetooth -> Geräteverwaltung. Dort wählen Sie Smart TV Remote aus und betätigen die Schaltfläche Koppelung aufheben.

Programmierung verschiedener Audio-Geräte

Das TV-Gerät kann mittels Programmierung der Fernbedienung mit verschiedenen Audio-Geräten gekoppelt werden.

Hierzu drücken und halten Sie einfach die TV-Taste (3) oder die Audio-Taste (17) und eine der Nummern-Tasten für mindestens drei Sekunden.

Die LED über der TV- bzw. Audio-Taste blinkt daraufhin zweimal zur Bestätigung der erfolgreichen Programmierung.

Um das Steuerkreuz (Tasten (10), (11), (12), (24), (25)) für die Steuerung externer Zuspieler mit eigener Play/Pause-Taste zu aktivieren, drücken und halten Sie die Play/Pause-Taste (6) für mindestens drei Sekunden. Das Steuerkreuz wird zur Bestätigung beleuchtet.

Hinweis: Eine dauerhafte Aufnahme durch das eingebaute Mikrophon findet nicht statt. Das Mikrophon wird nur zur Nutzung der Sprachsteuerung aktiviert und bleibt nicht dauerhaft auf Empfang.

TV- und Audio-Geräte sind programmierbar. Dies geschieht durch Drücken der TV-Taste + <Zahlentaste> oder Audio-Taste + <Zahlentaste> für mehr als 3 Sekunden. Die LED-Leuchte über der TV- oder Audio-Taste blinkt zur Bestätigung zweimal.

Geräte- nummer	Gerätename	Tastenkombination und Referenz
1	SL7 TV	TV + 0
2	SL1/2/3/4/5 TV	TV + 6
3	Audiogerät (Soundbar)	AUDIO + 0 (Standardgerät an der AUDIO-Taste)
4	Loewe Blu-Ray-Spieler	AUDIO + 1
5	Audiogerät (klang s1-s3)	AUDIO + 2
6	Audiogerät (klang mr – RC5)	AUDIO + 3
7	Audiogerät (RC5)	AUDIO + 4
8	Audiogerät (Spiele-RCU – NEC)	AUDIO + 5
9	Audiogerät (NEC)	AUDIO + 6

Anschluss des Fernsehgeräts

Ehe Sie eine Verbindung zu einem externen Gerät herstellen, müssen Sie sich vergewissern, dass sowohl das Fernsehgerät als auch das externe Gerät von der Stromversorgung getrennt sind.

Die meisten Anschlüsse des Fernsehgeräts befinden sich unter der hinteren Abdeckung. Damit Sie auf diese Anschlüsse zugreifen können, müssen Sie die hintere Abdeckung entfernen – ziehen Sie dazu die oberen und unteren Teile ab, wie es in der Abbildung dargestellt wird. Beide Teile werden nur durch Magnete an ihrer Position gehalten. Es sind also keine Werkzeuge oder Schrauben erforderlich.

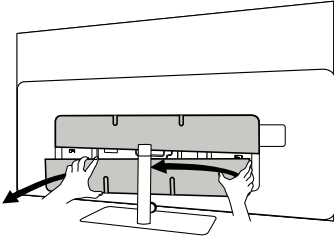

Wenn Sie ein externes Gerät mit diesen internen Anschlüssen verbinden, schließen Sie das Kabel zuerst an den Anschluss am Fernsehgerät an. Führen Sie das Kabel dann über das integrierte Kabelführungssystem aus dem Fernsehgerät heraus und führen Sie es dann durch den Hals des Standfußes (falls Sie die mitgelieferte Tischfußlösung verwenden).

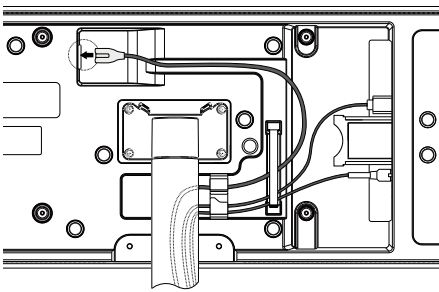

Wenn Sie alle erforderlichen externen Geräte an das Fernsehgerät angeschlossen haben, bringen Sie die hintere Abdeckung wieder an.

Anschluss der Soundbar klang bar i

Fernsehgeräte der Reihe Loewe bild i sind standardmäßig mit einer Onboard-Soundlösung ausgestattet. Optional können Sie für Ihren Loewe bild i-Fernseher eine Loewe klang bar i als Zusatzkomponente erwerben.

Die Loewe klang bar i Soundbar wird in einem separaten Karton geliefert, in dem Sie auch eine ausführliche Aufbauanleitung finden. Halten Sie sich an diese Anweisungen, um die Soundbar am Fernsehgerät zu montieren.

Anschluss der Antennen

Terrestrisch / Kabel analog /
DVB-T/T2/C HD-Antenne:

Stecken Sie das Kabel der Antenne, der Kabel-TV-Anlage oder die Zimmerantenne in die Buchse „ANT TV“.

Wenn Sie analoge Kabel/einen DVB-C-Anschluss und eine DVB-T-Antenne zusammen verwenden möchten, benutzen Sie einen externen Antennenschalter (bei Ihrem Händler erhältlich).

Satellitenantenne DVB-S/S2 HD:

Schließen Sie ein Verbindungskabel von „LNB“ an die Buchse „ANT SAT“ des Fernsehgeräts an.

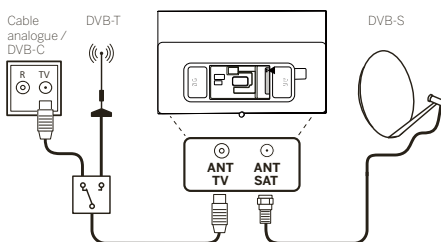

Verbindung eines externen Geräts über HDMI-Kabel

Die HDMI-Anschlüsse (High Definition Multimedia Interface) ermöglichen die Übertragung von digitalen Video- und Audiosignalen von einem Abspielgerät (z. B. DVD-Player, Blu-ray-Player, Camcorder, Set-Top-Box) über ein einziges Kabel.

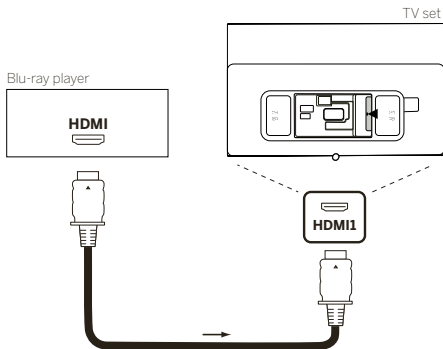

Verbinden Sie das Gerät über ein HDMI-Kabel mit einem Typ-A-Anschluss (nicht im Lieferumfang enthalten) mit einem der HDMI-Anschlüsse des Fernsehgeräts. Um die Funktionen Ihres Fernsehers voll auszuschöpfen, benutzen Sie ein Kabel mit der Kennzeichnung „Premium High-Speed HDMI-Kabel“ oder besser.

Verbindung mit einem Audiosystem über HDMI eARC

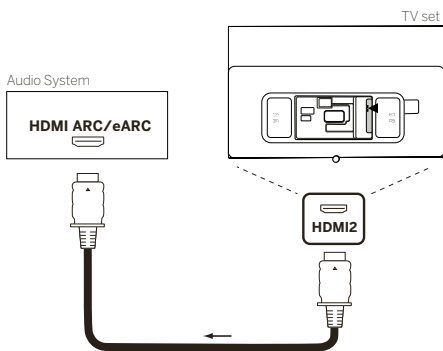

Benutzen Sie ein HDMI-Kabel (nicht im Lieferumfang enthalten), um die HDMI-eARC-Buchse des Fernsehgeräts mit der HDMI-ARC/eARC-Buchse eines Audiosystems oder einer Soundbar zu verbinden. Wir empfehlen, dass Sie ein als „Ultra-High-Speed-HDMI-Kabel“ gekennzeichnetes Kabel mit einem Typ-A-Stecker verwenden.

HDMI-Kabel mit der Bezeichnung „Ultra High Speed“ werden entwickelt, um neben den Videomodi mit der höchsten Auflösung auch die neue eARC-Funktion zu unterstützen. Das Standard-HDMI-Kabel mit Ethernet und das High-Speed-HDMI-Kabel mit Ethernet werden eARC ebenfalls unterstützen.

Verbindung mit einem Audiosystem über ein optisches Audiokabel

Für diese Verbindungsart brauchen Sie ein digitales optisches Kabel (nicht im Lieferumfang enthalten) mit einem Mini-TOSLINK-Anschluss an einem Ende und einer Standard-TOSLINK-Anschluss am anderen Ende. Sie können auch ein Standard-TOSLINK-Kabel mit einem Mini-TOSLINK-Adapter verwenden.

Ehe Sie diese Verbindung herstellen, sollten Sie sich vergewissern, dass Sie die Kunststoffschutzkappen von den Kabelsteckern entfernt haben.

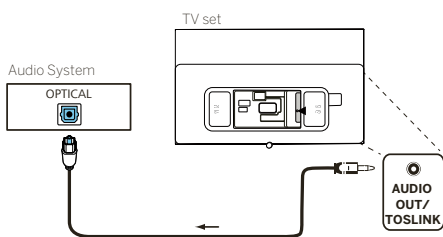

Verbinden Sie den Audioausgang des Fernsehgeräts mit der Bezeichnung „AUDIO OUT TOSLINK“ mit dem digitalen Audioeingang eines Audiosystems.

Verbindung mit einem Audiosystem über ein analoges Audiokabel

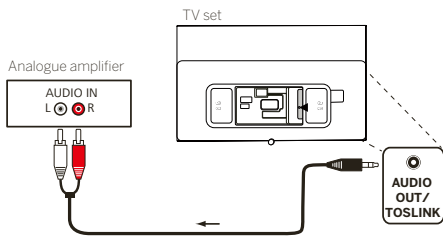

Verbinden Sie den Audioausgang „AUDIO OUT TOSLINK“ über ein Stereo-Cinch/Klinken-Adapterkabel mit dem analogen Audioeingang der Audioanlage.

Anschluss an die Netzversorgung

Verbinden Sie das Fernsehgerät mit einer Netzsteckdose mit 220-240 V.

Stecken Sie das Netzkabel in den Netzanschluss (AC IN) des Fernsehgeräts und führen Sie das Kabel wie in der unteren Abbildung aus dem Fernsehgerät heraus.

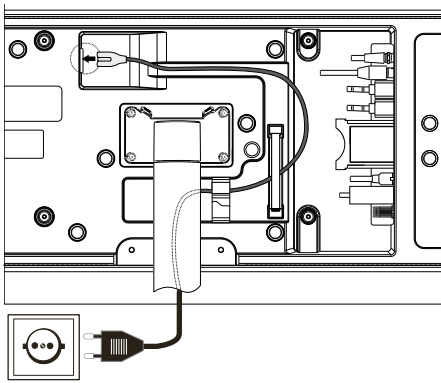

Verbinden Sie den Netzstecker des Netzanschlusskabels mit einer Steckdose.

Kopfhörer

Anschließen von Kopfhörern mit Kabel

Zum Anschließen von Kopfhörern mit Kabel an das Fernsehgerät schließen Sie sie an den 3,5 mm-Audioausgang mit der Bezeichnung „AUDIO-AUSGANG“ oder „AUDIO-AUSGANG/TOSLINK“ an.

Anschließen von Bluetooth-Kopfhörern

Drücken Sie die Taste (Menü) und gehen Sie zu [Einstellungen] -> [Netzwerk] -> [Bluetooth].

Vergewissern Sie sich, dass der Menüpunkt [Bluetooth] aktiviert ist.

Schalten Sie den Bluetooth-Kopfhörer in den Kopplungsmodus. Die Vorgehensweise ist in der Bedienungsanleitung des Headsets beschrieben.

Rufen Sie das Menü [Geräteverwaltung] auf.

Ihr Kopfhörer sollte in der Liste der [Verfügbaren Geräte] erscheinen.

Wählen Sie die Kopfhörer aus und bestätigen Sie mit **OK**, um die Kopfhörer mit dem Fernsehgerät zu koppeln.

Hinweis: Je nach Hersteller/Typ Ihres Bluetooth-Gerätes kann die Lautstärke direkt am Abspielgerät eingestellt werden.

Hinweis: Wenn Sie Probleme mit der Qualität der Bluetooth-Verbindung haben wie z. B. Verbindungsausfälle und -unterbrechungen, versuchen Sie, den Abstand zwischen den Kopfhörern und dem Fernseher zu verringern.

Zum Entkoppeln von Bluetooth-Kopfhörern:

Drücken Sie die Taste (Menü) und gehen Sie zu [Einstellungen] -> [Netzwerk] -> [Bluetooth] -> [Geräteverwaltung].

Wählen Sie in der Liste der Bluetooth-Geräte das Gerät aus, das Sie entkoppeln möchten, und bestätigen Sie mit **OK**.

Kopfhörer-Einstellungen

Drücken Sie die Taste (Menü) und gehen Sie zu [Einstellungen] -> [Ton] -> [Kopfhörer].

Hinweis: Das Menü [Kopfhörer] ist nur verfügbar, wenn ein Kopfhörer an das Fernsehgerät angeschlossen worden ist. Sie können diese Einstellungen ändern:

[Kopfhörermodus] – Wählen Sie das Verhalten der Fernsehlautsprecher, wenn Kopfhörer angeschlossen worden sind.

[Nur Kopfhörer] – Die TV-Lautsprecher sind deaktiviert, wenn ein Kopfhörer angeschlossen worden ist.

[Kopfhörer mit Lautsprechern] – Der Ton wird sowohl über die TV-Lautsprecher als auch über die Kopfhörer ausgegeben.

[Kopfhörerlautstärke] – Menü zum Ändern der Kopfhörerlautstärke. Im Modus [Nur Kopfhörer] können Sie die Kopfhörerlautstärke direkt mit den Lautstärketasten auf der Fernbedienung ändern. Im Modus [Kopfhörer mit Lautsprechern] kann die Lautstärke des Kopfhörers über dieses Menü geändert werden, während die Lautstärke der Fernsehlautsprecher über die Lautstärketasten auf der Fernbedienung geregelt wird.

Tipp: Wenn ein Kopfhörer angeschlossen worden ist, können Sie die Kopfhörerlautstärke ändern, indem Sie die Taste  (Menü) drücken und [Kopfhörerlautstärke] aus dem Schnellmenü auswählen.

Bedeutung der LED-Farben

Unter dem Bildschirm befindet sich eine kleine LED, die Ihnen grundlegende Informationen über den Status des Fernsehers gibt.

LED-Farbe	TV-Status
Weiß	Standby-Modus.
Grün	Eingeschaltet.
Blau	Der Fernseher ist eingeschaltet und der Bildschirm ausgeschaltet.
Blau	Automatische Kalibrierung des OLED-Panels im Standby-Modus.
Rot	Aufnahme aktiviert.

Externe 4k Zuspieler

Sie haben die Möglichkeit, 4kfähige Zuspielgeräte wie Blu-Ray Player oder Streaming-Boxen verschiedener Anbieter an ihren Loewe TV anzuschließen.

Dabei gilt es zu beachten, dass in den Steuermenüs der Zuspieler Konfigurationen vorgenommen werden sollten, die eine optimale Bildwiedergabe auf dem Fernseher sicherstellen.

Hier bedient sich jeder Hersteller einer eigenen Nomenklatur. Achten Sie darauf, in den Einstellungen des Zuspielers keine feste Framerate / Bildwiederholrate / Videoauflösung einzustellen. Diese Kriterien sollten im Idealfall automatisch eingestellt werden (siehe Beispielbild). Wichtig ist es, dass die Settings für Framerate und ggfs. Dynamikbereich an das Quellmaterial / natives Material angepasst werden.



Hinweis: Bild zeigt Menü eines externen 4k Zuspielers (exemplarisch)

Erste Schritte

Vor der ersten Inbetriebnahme des Fernsehgeräts sollten Sie sich vergewissern, dass Sie den Anschluss Ihrer externen Geräte abgeschlossen haben und das Fernsehgerät an die Stromversorgung angeschlossen ist.

1. Drücken Sie die Taste  (Stand-by) auf der Fernbedienung, um das Fernsehgerät einzuschalten.
2. Der Installationsassistent begrüßt Sie und hilft Ihnen, das Fernsehgerät in wenigen einfachen Schritten einzurichten.

So navigieren Sie im Installationsassistenten:

- Verwenden Sie die Pfeiltasten, um den gewünschten Menüpunkt auszuwählen.
- Drücken Sie die OK-Taste, um den ausgewählten Menüpunkt zu bestätigen.
- Drücken Sie die Taste , um einen Schritt zurückzuschalten.

SCHRITT 1 – Auswahl der Sprache



SCHRITT 2 – Verbindung mit dem Internet

Optionaler Schritt. Wenn Sie diesen Schritt überspringen möchten, drücken Sie die rechte Pfeiltaste.

Wenn Sie das Fernsehgerät mit einem Ethernet-Kabel mit Ihrem Heimnetzwerk verbunden haben und Ihre Netzwerkkonfiguration die Verwendung von DHCP zulässt, werden Sie automatisch mit dem Internet verbunden.

Wahlweise können Sie auch eine WLAN-Verbindung nutzen. Zunächst müssen Sie Ihr Netzwerk aus einer Liste der verfügbaren Netzwerke auswählen. Anschließend werden Sie aufgefordert, Ihr WLAN-Passwort einzugeben. Dies erfolgt über die Bildschirmtastatur.



SCHRITT 3 – Auswahl des Landes

Wählen Sie das Land, in dem das Fernsehgerät verwendet werden soll. Auf diese Weise kann das Fernsehgerät die optimalen Funktionen für das gewählte Land installieren.



SCHRITT 4 – Geschäftsbedingungen

Lesen Sie sorgfältig alle Informationen zu den Geschäftsbedingungen! Wenn Sie einige oder alle Kontrollkästchen deaktivieren, werden einige oder alle intelligenten Funktionen deaktiviert. Diese Einstellungen können Sie später im Menü [Support] ändern.

Wählen Sie [OK], um mit dem nächsten Schritt fortzufahren.



SCHRITT 5 – Anmeldung beim VIDAA-Konto

Optionaler Schritt. Wenn Sie diesen Schritt überspringen möchten, drücken Sie die rechte Pfeiltaste.

Melden Sie sich bei Ihrem existierenden VIDAA-Konto an oder richten Sie ein neues ein.

Mit einem VIDAA-Konto können Sie die besten Funktionen Ihres Smart-Fernsehergeräts nutzen und es stets auf dem neuesten Stand halten.

Hinweis: Ohne VIDAA-Konto sind einige Funktionen des TVs nicht oder nur eingeschränkt verfügbar.



SCHRITT 6 – Auswahl der Eingangsquelle

Wählen Sie einen der verfügbaren Eingänge als Standardquelle.



Wenn Sie TV als Standardquelle ausgewählt haben, können Sie die Kanäle einstellen.

Wählen Sie eine der Optionen, aus denen Sie Kanäle abstimmen möchten: [Satellit], [Antenne], [Kabel]

Stellen Sie die gewünschten Abstimmoptionen ein und beginnen Sie die Abstimmung.





Startmenü



Das Startmenü ist die zentrale Übersichtsseite Ihres Fernsehergeräts. In diesem Menü können Sie Inhalte suchen, die Eingangsquellen verwalten oder die Systemeinstellungen eingeben.

Sie können das Startmenü aufrufen, indem Sie Taste  (Startmenü) drücken.

1. Oberes Menü (Suche, Eingänge, Systemeinstellungen, Profil)

-  Suche – erlaubt Ihnen die Suche nach Anwendungen durch Stichworte.
-  Quellen – Wählen Sie die Eingangsquelle oder benennen Sie sie um. Sie können auf lokal verbundene Geräte zugreifen (wie AV, HDMI, USB).
-  Systemeinstellungen – öffnet das Konfigurationsmenü des Fernsehers. z.B. mit Einstellungen für Bild, Ton, Netzwerk.
-  Profil-Informationen – erlaubt Ihnen die Anmeldung bei Ihrem VIDAA-Konto.

- Die Uhrzeit wird auf dem Bildschirm oben rechts angezeigt.

- Wenn Ihr Fernsehergerät mit dem Internet verbunden ist, wird das entsprechende Symbol, das die Art der Netzwerkverbindung  /  anzeigt, neben den Zeitinformation angezeigt.

2. Liste der Empfehlungen

In dieser Zeile finden Sie eine Liste von Empfehlungen für die aktuell ausgewählte Anwendung. Diese Empfehlungsliste wird nur bei einigen Anwendungen angezeigt.

3. Liste der Apps

In dieser Zeile sehen Sie eine Liste Ihrer Lieblings-Apps. Sie können auf die Bibliothek mit allen installierten Apps zugreifen, indem Sie in der gleichen Zeile auf die Kachel „My Apps“ (Meine Apps) zugreifen.

So fügen Sie Anwendungen zum Startmenü hinzu:

- Öffnen Sie die App-Bibliothek, indem Sie die Kachel „My Apps“ (Meine Apps) aufrufen.
- In der Bibliothek wählen Sie die App aus, die Sie zum Startmenü hinzufügen möchten.
- Drücken Sie die Taste  (Einstellungen), wählen Sie die Option [Sortieren] und bestätigen Sie Ihre Auswahl mit OK.
- Mit den Pfeilen auf der Fernbedienung können Sie die App-Kachel in der Liste verschieben.
- Verschieben Sie die App-Kachel an eine neue Position in der oberen Reihe der Apps – bestätigen Sie die neue Position anschließend mit der Taste OK.

4. Zusätzliche Zeilen

Weitere Zeilen zeigen Ihnen Empfehlungen aus Ihren installierten Apps an.

Senderlistenmenü

Ihr Loewe TV verwaltet die in der Ersteinrichtung gefundenen Sender in gespeicherten Senderlisten. Diese Senderlisten können Sie im Senderlistenmenü einsehen und bearbeiten.

Um ins Senderlistenmenü zu gelangen, drücken Sie im TV-Betrieb die Menü Taste .

Es erscheint eine Einblendung am rechten Bildschirmrand, die Ihnen die aktuell gewählte Senderliste zeigt. Hier können Sie Sender direkt anwählen (Steuerkreuz) und auch durch Druck auf die Menütaste  wahlweise zu den Favoriten oder dem **Homescreen** hinzufügen.

Um eine andere Senderliste zu wählen, navigieren Sie mit dem Steuerkreuz der Fernbedienung nach rechts zu "**Senderlisten Auswahl**."

Nach rechts und nach unten können Sie zusätzlich die **Favoriten**-Auswahl ansteuern.

Rechts unten befinden sich die **Filterfunktion** und damit die Möglichkeit, Senderlisten zu **bearbeiten**.

Zum Filtern der Liste stehen die Kriterien Auflösung (HD/SD), Kindersperre (falls gesetzt), Verschlüsselung und Sortierung nach Nummer, bzw. Name zur Verfügung, die Sie jeweils durch Setzen von Haken aktivieren können (vgl. Kapitel **Fernbedienung**)

Elektronischer Programmführer – EPG

Der elektronische Programmführer EPG (Electronic Programme Guide) bietet Ihnen Einzelheiten zum Programm und zeigt diese auf dem Bildschirm an. Mit diesem System können Sie sich über das aktuelle Programm informieren, wie mit einer gedruckten Programmzeitschrift. Außerdem können Sie Programme speichern und sogar Aufnahmen programmieren.

Um den EPG zu öffnen/zu schließen, drücken Sie die Taste  (EPG).



Hinweis:

- EPG ist nur für DVB-Sender verfügbar.
- Wenn Sie den EPG zum ersten Mal starten, erscheint ein Assistent, der Sie durch die erforderlichen Voreinstellungen führt.
- Je nach der Anzahl der für den EPG ausgewählten Sender dauert es einige Zeit, bis die Programminformationen angezeigt werden.

EPG-Betrieb

In der linken Spalte sehen Sie eine Liste der Sender der gewählten Quelle/eine Senderliste (z. B. DVB-C, persönliche Liste).

↖/↗: seitenweise durch die Senderliste blättern.

Pfeile nach oben/unten: durch die Senderliste scrollen.

Pfeile links/rechts: durch die Programme scrollen.

Die aktuellen Sendungen der Programme werden in der Senderliste durch hellere Felder hervorgehoben. Eine senkrechte weiße Linie zeigt die aktuelle Zeit der laufenden Programme an.

OK: Abruf ausführlicher Informationen über das ausgewählte Programm.

Rote Taste: öffnet den Zeitplan-Bildschirm.

Grüne Taste: Ruft ein Menü auf, in dem Sie Farben für bestimmte Sendeeinhalte zuweisen können (z. B. Nachrichten, Filme, Sport). Ordnen Sie den gewünschten Inhaltstyp mit den Pfeilen und der OK-Taste einer bestimmten Farbe zu. Sie verlassen dieses Menü, wenn Sie die grüne Taste drücken. Programme, die zu Ihren ausgewählten Kategorien gehören, sind jetzt im Programmführer farblich hervorgehoben.

Gelbe Taste: Ansicht der Programmliste des vorherigen Tages.

Blaue Taste: Ansicht der Programmliste des nächsten Tages.

Programmvorschau

Mit den Pfeilen können Sie den gewünschten Sender in der Senderliste markieren.

Drücken Sie kurz auf OK, um die Auswahl zu bestätigen.

Im oberen linken Fenster wird jetzt das aktuelle Programm des gewählten Senders angezeigt.

Aufnahme einer Sendung über EPG

Sie können Timer-Aufnahmen von Fernsehsendungen bequem über EPG programmieren.

Drücken Sie die Taste OK, um ausführliche Informationen über das ausgewählte Programm aufzurufen.

Wählen Sie die Option [DR+] und drücken Sie die Taste OK.

Prüfen Sie die Timer-Daten und aktualisieren Sie sie bei Bedarf (z. B. Verzeichnis, Start, Ende, Aufnahmeart).

Im EPG wird hinter dem Titel der Sendung ein Aufnahmesymbol eingeblendet.

Speichern einer Sendung über EPG

Sie können ein Programm, das noch nicht gestartet wurde, abspeichern. Bei gespeicherten Programmen fragt das Fernsehgerät, ob es zu Beginn einer Sendung den Sender entsprechend wechseln oder aus dem Stand-by-Betrieb einschalten soll.

Markieren Sie das gewünschte Programm mit Pfeilen.

Drücken Sie die Taste OK, um ausführliche Informationen über das ausgewählte Programm aufzurufen.

Wählen Sie die Option [Erinnerung] und drücken Sie die Taste OK.

Im EPG wird hinter dem Titel der Sendung ein Erinnerungssymbol eingeblendet.

Senderliste

Drücken Sie während des Fernsehens die **OK**-Taste auf der Fernbedienung, um die Senderliste aufzurufen.

Wählen Sie über die Tasten ▲ / ▼ einen Kanal aus. Drücken Sie die **OK**-Taste, um das Fernsehgerät auf den ausgewählten Kanal umzuschalten.

Sie können die Senderliste jederzeit durch Drücken der Taste ⏪ (Beenden) verlassen.

Auswählen einer Senderliste

Wenn Sie auf beiden TV-Tunern Sender eingestellt haben, stehen Ihnen mehrere Senderlisten zur Verfügung. So wechseln Sie zwischen den Senderlisten:

Bestätigen Sie während des Fernsehens mit **OK**, um die aktive Senderliste zu öffnen.

Drücken Sie die ► (Rechts-)Taste, um das „TV“-Symbol auszuwählen.

Drücken Sie die ► (Rechts-)Taste, um eine der verfügbaren Senderlisten auszuwählen: [Antenne], [Kabel], [Satellit]. Die Anzahl der Optionen in der Senderliste hängt von den verfügbaren Signalquellen ab.

Bestätigen Sie die Auswahl mit **OK**.

Favoritenliste

Die Favoritenliste ist eine Senderliste, in der Sie ausgewählte Sender, die Sie interessieren, speichern können. Es sind vier Favoritenlisten verfügbar.

Hinzufügen von Sendern zur Favoritenliste

Bestätigen Sie während des Fernsehens mit **OK**, um die aktive Senderliste zu öffnen.

Ändern Sie die Senderliste in diejenige, aus der Sie Sender zu Ihrer Favoritenliste hinzufügen möchten. Siehe Kapitel „Auswahl einer Senderliste“.

Drücken Sie die Taste .

Bestätigen Sie mit der **OK**-Taste die Auswahl aller Sender, die Sie zu Ihrer Favoritenliste hinzufügen möchten. Die ausgewählten Sender werden mit einem Häkchen auf der rechten Seite angezeigt.

Drücken Sie die ◀ (Links-)Taste und wählen Sie [Zu Favorit hinzufügen].

Wählen Sie aus, zu welcher Favoritenliste die ausgewählten Sender hinzugefügt werden sollen, und bestätigen Sie mit **OK**.

Benutzung der Favoritenliste

Bestätigen Sie während des Fernsehens mit **OK**, um die aktive Senderliste zu öffnen.

Drücken Sie die ► (Rechts-)Taste, um „FAV“ auszuwählen.

Wählen Sie eine der vier Favoritenlisten aus, die Sie anzeigen möchten.

Hinweis: Wenn Sie möchten, dass eine bestimmte Senderliste oder Favoritenliste aktiv ist, müssen Sie diese im Senderlistenmenü anzeigen und darin zu einem beliebigen verfügbaren Sender wechseln. Sie können dann über die Zifferntasten auf der Fernbedienung zu den Sendern der aktiven Senderliste/Favoritenliste wechseln.

Senderliste bearbeiten

Um Sender zu löschen oder an eine andere Position in der Senderliste oder der Favoritenliste zu verschieben, gehen Sie wie folgt vor:

Drücken Sie während des Fernsehens auf **OK**, um die aktive Senderliste zu öffnen.

Wechseln Sie die Senderliste in diejenige, die Sie bearbeiten möchten. Siehe Kapitel „Auswahl einer Senderliste“ und „Favoritenliste“.

Drücken Sie die ► (Rechts-)Taste und wählen Sie [Bearbeiten].

Drücken Sie die **OK**-Taste, um das Menü zum Bearbeiten der Senderliste anzuzeigen.

Bewegen Sie den Cursor über die Tasten ▲ / ▼ und wählen Sie den Sender aus, den Sie bearbeiten möchten.

So verschieben Sie ausgewählte Sender an eine neue Position:

Drücken Sie die ◀ (Links-)Taste.

Verwenden Sie die Tasten ▲ / ▼, um den Sender an die neue Position zu verschieben, und bestätigen Sie die neue Position mit **OK**.

So löschen Sie den ausgewählten Kanal:

Drücken Sie die ► (Rechts-)Taste, um den ausgewählten Sender zu löschen.

Bearbeiten von Sendergruppen

Wählen Sie über die Tasten ▲ / ▼ mehrere Sender aus, die Sie bearbeiten möchten, und bestätigen Sie mit **OK**. Wenn alle zu bearbeitenden Sender ausgewählt worden sind, drücken Sie die ► (Rechts-)Taste, um alle ausgewählten Sender zu löschen, oder drücken Sie die ◀ (Links-)Taste, um alle ausgewählten Sender zu gruppieren und an eine neue Position zu verschieben.

Filter für die Senderliste

Drücken Sie während des Fernsehens auf **OK**, um die aktive Senderliste zu öffnen.

Drücken Sie die ► (Rechts-)Taste und wählen Sie [Filter].

Die Filtereinstellungen werden nun auf der linken Seite der Senderliste angezeigt.

Passen Sie die Filteroptionen nach Ihren Wünschen an. Nach der Definition der neuen Filterkriterien werden die Änderungen in der Senderliste sofort angezeigt.

Drücken Sie die ⏪-Taste, um die Filtereinstellungen auszublenden.

Hinweis: Alle Filtereinstellungen werden gespeichert und bleiben auch nach dem Ausschalten des Fernsehers aktiv. Wenn die gewünschten Sender in der Senderliste nicht angezeigt werden, überprüfen Sie die Filtereinstellungen und passen Sie sie ggf. an.

Hinzufügen von Sendern zum Startmenü

Sie können dem Startmenü Verknüpfungen für ausgewählte Sender hinzufügen.

Drücken Sie während des Fernsehens auf **OK**, um die aktive Senderliste zu öffnen.

Drücken Sie die Taste .

Bestätigen Sie mit der **OK**-Taste die Auswahl der Sender, die Sie zum Startmenü hinzufügen möchten. Die ausgewählten Sender werden mit einem Häkchen auf der rechten Seite angezeigt.

Drücken Sie die  (Links-)Taste und wählen Sie [Zum Startbildschirm hinzufügen].

Die Kanäle finden Sie im Startmenü unter der Registerkarte „Verknüpfungen“. Wählen Sie im Startmenü einen beliebigen Sender aus und drücken Sie **OK**, um zu diesem Sender zu wechseln.

So entfernen Sie Sender aus dem Startmenü:

Drücken Sie die -Taste, um das Startmenü zu öffnen.

Wählen Sie die Registerkarte „Verknüpfungen“ den Sender, den Sie entfernen möchten.

Drücken Sie , um den ausgewählten Sender zu entfernen.

Sender-Schnellsuche

Es gibt eine Option zur schnellen Suche nach eingestellten Sendern nach ihrem Namen.

Drücken Sie während des Fernsehens die  (Abwärts-)Taste, und die Bildschirmtastatur wird eingeblendet. Geben Sie den Namen oder einen Teil des Namens des gesuchten Senders ein. Bestätigen Sie anschließend mit **OK** auf der Bildschirmtastatur, und das Ergebnis wird in Form von Sendern, die den Suchbegriff enthalten, auf dem Bildschirm angezeigt. Sie können nun eines der Ergebnisse auswählen und zu diesem Sender wechseln.

Sie können das Schnellsuchemenü jederzeit verlassen, indem Sie die Taste  (Beenden) drücken.

Hauptmenü

Das Hauptmenü wird durch Drücken der Taste MENÜ (21) und Auswahl von [Einstellungen] aufgerufen.

Verwenden Sie die Pfeiltasten auf der Fernbedienung, um den Cursor im Menü zu bewegen.

Drücken Sie die OK-Taste, um den ausgewählten Menüpunkt zu bestätigen.

Drücken Sie die Zurück-Taste (22), um zum vorherigen Menü zurückzukehren.

Drücken Sie die Exit-Taste (8), um das Menü zu verlassen.

Bitte beachten Sie, dass die folgende Menübeschreibung nur zur Orientierung dient. Die tatsächlichen Menüpunkte und verfügbaren Funktionen variieren je nach TV-Modell, Land, aktuellem Eingang, Signaltyp und TV-Einstellungen.

Bild

[Bildmodus] - Wählen Sie einen der voreingestellten Bildmodi:

[Standard] - Standardoption, die für die meisten Inhalte geeignet ist.

[Kino Tag] - Empfohlen, wenn Sie sich einen Film in einem hell beleuchteten Raum ansehen.

[Kino Nacht] - Empfohlen, wenn Sie sich einen Film in einem dunklen Raum ansehen.

[Dynamisch] - Die hellste Einstellung, jedoch mit verminderter Farbgenauigkeit. Diese Einstellung wird nur dann empfohlen, wenn das Bild auf dem Bildschirm in anderen Modi aufgrund der hohen Raumhelligkeit nur schwer zu erkennen ist.

[Sport] - Die optimale Bildeinstellung für das Ansehen von Sportereignissen.

[Bildseitenformat] - Das Bildseitenformat eines Bildes ist das Verhältnis seiner Breite zu seiner Höhe. Verschiedene Inhalte, die Sie ansehen, können unterschiedliche Seitenverhältnisse haben. Ein Fernsehbildschirm hat ein Seitenverhältnis von 16:9, und schwarze Balken können oben/unten oder an den Seiten erscheinen, wenn Inhalte mit einem anderen Seitenverhältnis angezeigt werden. Alternativ kann ein Teil eines Bildes abgeschnitten sein. In solchen Fällen können Sie dieses Menü verwenden, um das Seitenverhältnis zu ändern und die optimale Option für die Anzeige des Inhalts zu finden.

[Automatisch] - Das Fernsehgerät versucht, das optimale Seitenverhältnis zu finden, um das Bild auf den Bildschirm zu bringen.

[16:9] - Die optimale Option für 16:9-Inhalte. Streckt ein 4:3-Bild auf den vollen Bildschirm.

[4:3] - Die optimale Option für die Anzeige von Inhalten, die in einem 4:3-Seitenverhältnis erstellt wurden.

[Panorama] - Streckt ein Bild in horizontaler Richtung.

[Film Zoom] - Einige Filme werden in einem solchen Seitenverhältnis aufgenommen, dass oben und unten schwarze Balken zu sehen sind. In diesem Fall können Sie diese Option zum Heranzoomen verwenden, wodurch die schwarzen Balken entfernt werden, aber auch ein Teil des Bildes an den Seiten abgeschnitten wird.

[Direkt] - Auch bekannt als Punkt-zu-Punkt, zeigt das Bild in seinem ursprünglichen Format ohne jegliche Veränderung an.

[Smart Scene] - Mit dieser Funktion erkennt das Fernsehgerät ständig die Szene in den Inhalten, die Sie ansehen, und verbessert die Bildqualität aller Eingangsquellen.

Hinweis:

- Einige Apps haben explizite Einschränkungen, dass die Inhaltserkennung nicht erlaubt ist.
- Wenn der [Spielemodus] aktiviert ist, wird [Smart Scene] automatisch deaktiviert und kann nicht eingestellt werden.

[Spielmodus] - Aktiviert den Spielmodus für den ausgewählten Eingang. Empfohlene Option, wenn das Fernsehgerät mit einer Spielkonsole verwendet wird. Dieser Modus bewirkt Folgendes:

- Deaktiviert alle Bildnachbearbeitungsfunktionen, um die Eingabeverzögerung zu minimieren und die Reaktionsfähigkeit auf Tastenbetätigungen des Gamepads zu verbessern.
- Reduziert die Bewegungsunschärfe.
- Genaue Verarbeitung von Signalen im Format YUV 4:4:4 zur Darstellung präziser Bildfarben.

Anmerkung:

Diese Funktion ist möglicherweise bei einigen Eingangsquellen oder Anwendungen nicht anwendbar.

[Autom. niedriger Latenzmodus] - Sorgt für eine reibungslose Anzeige von Inhalten externer Geräte, die an das Fernsehgerät angeschlossen sind.

Beachten Sie:

- Diese Funktion ist möglicherweise bei einigen Eingangsquellen oder Anwendungen nicht anwendbar.
- Wenn der [Spielemodus] aktiviert ist, wird der [Autom. niedriger Latenzmodus] automatisch deaktiviert und kann nicht eingestellt werden.

[Bildmodus-Einstellungen] - Konfiguration der erweiterten Bildeinstellungen:

[Bildeinstellungen anwenden] - Anwendung des aktuellen Bildmodus auf die aktuelle Eingangsquelle oder auf alle Quellen.

[OLED-Anzeige] - Passt die Leuchtdichte des Fernsehbildschirms an.

[Helligkeit] - Passt die Bildhelligkeit an.

[Kontrast] - Passt den Bildkontrast an.

[Farbsättigung] - Passt die Farbintensität des Bildes an.

[Schärfe] - Stellt die Kanten von Objekten im Bild schärfer oder feiner ein.

[Adaptiver Kontrast] - Macht dunkle Bereiche des Bildes dunkler und helle Bereiche heller, so dass mehr Details zu sehen sind.

[Bewegungskompensation] - Fügt zusätzliche interpolierte Bilder zwischen den Originalbildern ein, um die Bildrate des angezeigten Inhalts zu erhöhen und die allgemeine Glätte der Bewegung zu verbessern, insbesondere bei sich schnell bewegenden Objekten.

[Clear Motion] - Macht Bewegungen klarer und reduziert Flimmern.

[Rauschreduzierung] - Entfernt Bildartefakte/Körnigkeit.

[MPEG Rauschreduzierung] - Reduziert Blockrauschen und Moskito-Rauschen, die durch die Videokompression verursacht werden.

[Farbtemperatur] - Stellt ein, wie warm (rot) oder kühl (blau) die weißen Bereiche eines Bildes erscheinen.

[Einstellungen für Experten] - Optionen zur Feinabstimmung des Bildes für Experten.

[Overscan] - Einige Inhalte können an den Rändern des Bildes Rauschen aufweisen. Mit dieser Option wird das Bild leicht vergrößert, um das Rauschen zu entfernen.

[Aktuellen Modus zurücksetzen] - Wenn Sie Änderungen an den Einstellungen des aktuellen Bildmodus vorgenommen haben und dessen ursprüngliche Einstellungen wiederherstellen möchten, verwenden Sie diese Option.

[OLED-Kalibrierung] - Starten Sie die Kalibrierung des OLED-Bildschirms. Üben Sie während der Kalibrierung keine mechanische Kraft auf den Bildschirm aus. Diese Kalibrierung wird auch automatisch in der Nacht durchgeführt, wenn sich das Fernsehgerät im Standby-Modus befindet.

Ton

[Tonmodus] - Wählen Sie einen der voreingestellten Tonmodi aus:

[Standard] - Standardoption, die für die meisten Inhalte geeignet ist. Behält die Eigenschaften des Originaltons bei.

[Kino] - Empfohlen für die Wiedergabe von Filmen. Dieser Modus verstärkt den Surround-Sound-Effekt und hebt tieffrequente Geräusche, wie z. B. Explosionen, hervor.

[Musik] - Empfohlen für die Wiedergabe von Musik.

[Sprache] - Einstellung zur Verbesserung der Sprachverständlichkeit, empfohlen z. B. beim Ansehen von Nachrichten.

[Nachtmodus] - Normalisiert die Lautstärke von lauten und leisen Tönen auf den gleichen Pegel.

[Sport] - Empfohlen, wenn Sie sich Sportereignisse ansehen.

[Dolby Atmos] - Dolby Atmos erzeugt einen Surround-Sound aus den Lautsprechern Ihres Fernsehers und verbessert ihn, um ihn reicher zu machen. Es schafft ein echtes Premium-Unterhaltungserlebnis.

Hinweis: Diese Funktion ist nur auf Dolby Atmos-Inhalte anwendbar.

[Kopfhörer] - Einstellungen für Ihre kabelgebundenen oder Bluetooth-Kopfhörer. Dieser Menüpunkt wird verfügbar, wenn Sie Ihren Kopfhörer anschließen.

[Kopfhörer-Modus] - Auswahl des Verhaltens der TV-Lautsprecher, wenn Kopfhörer angeschlossen sind.

[Nur Kopfhörer] - Die TV-Lautsprecher sind deaktiviert, wenn ein Kopfhörer angeschlossen ist.

[Kopfhörer mit Lautsprechern] - Der Ton wird sowohl über die Fernsehlautsprecher als auch über die Kopfhörer ausgegeben.

[Kopfhörerlautstärke] - Menü zum Ändern der Kopfhörerlautstärke. Im Modus [Nur Kopfhörer] können Sie die Kopfhörerlautstärke direkt mit den Lautstärketasten auf der Fernbedienung ändern. Im Modus [Kopfhörer mit Lautsprechern] kann die Kopfhörerlautstärke über dieses Menü geändert werden, während die Lautstärke der TV-Lautsprecher über die Lautstärketasten auf der Fernbedienung geregelt wird.

[Tonmodus-Einstellungen] - Konfiguration der erweiterten Toneinstellungen:

[Audioeinstellungen übernehmen] - Wendet den aktuellen Tonmodus auf die aktuelle Eingangsquelle oder auf alle Quellen an.

[Equalizer] - Zeigt ein Menü zum Ändern der Lautstärke verschiedener Frequenzen an. Diese Einstellung wirkt sich nur auf die TV-Lautsprecher aus.

[Einrichtung bei Wandmontage] - Optimiert die Klangeinstellungen für ein an der Wand montiertes Fernsehgerät.

[Automatische Lautstärkeregelung] - Ändert die Lautstärke aller Kanäle automatisch auf den gleichen Pegel, so dass beim Umschalten von einem Kanal zum anderen keine Lautstärkeunterschiede auftreten.

[Aktuellen Modus zurücksetzen] - Wenn Sie Änderungen an den Einstellungen des aktuellen Tonmodus vorgenommen haben und die ursprünglichen Einstellungen wiederherstellen möchten, verwenden Sie diese Option.

[Lautsprecher] - Einstellungen für interne und externe Lautsprecher.

[Audioausgang] - Wählen Sie den Lautsprechertyp, der den Ton ausgibt.

[Bluetooth Soundbar] - Bluetooth-Soundbar.

[ARC] - Soundbar oder AV-Receiver, der über HDMI an die Anschlüsse mit der Bezeichnung ARC oder eARC angeschlossen ist.

[TV-Lautsprecher] - Interne TV-Lautsprecher.

[Nur SPDIF] - Externes Audiogerät, das über ein optisches Audiokabel angeschlossen ist.

[Digitaler Audioausgang] - Wenn Sie ein externes Audiogerät verwenden möchten, das über HDMI oder ein optisches Audiokabel an das Fernsehgerät angeschlossen ist, müssen Sie auswählen, ob das Fernsehgerät oder das externe Gerät zur Dekodierung des Tons verwendet werden soll. Dieses Menü wird für diesen Zweck verwendet. Einige Geräte unterstützen möglicherweise nicht alle Audiocodices, die für die Audiodekodierung erforderlich sind. Bei falschen Einstellungen hören Sie möglicherweise keinen Ton vom externen Gerät.

[Automatisch] - Die automatische Einstellung versucht, die optimale Option für Ihre Audioausgabe auszuwählen. Wenn Sie keinen Ton von einem externen Gerät erhalten, versuchen Sie, andere Optionen in diesem Menü auszuwählen.

[Bitstream] - Das Fernsehgerät sendet die Originaltonspur ohne Verarbeitung an ein externes Gerät, das sie dekodiert.

[PCM] - Das Fernsehgerät dekodiert die Audiospur und sendet die dekodierte Spur an ein externes Audiogerät.

[Dolby Audio] - Das Fernsehgerät sendet Dolby Digital komprimiertes Audio mit Unterstützung für bis zu 5.1 Kanäle an ein externes Gerät. Diese Option wird nur für Geräte empfohlen, die über ein optisches Audiokabel angeschlossen sind.

[Dolby Audio Plus] - Das Fernsehgerät sendet komprimiertes Dolby Digital Plus-Audio mit Unterstützung für bis zu 7.1-Kanäle an das externe Gerät. Diese Option funktioniert nur bei Geräten, die über HDMI ARC/eARC angeschlossen sind.

[Digitale Ton-Verzögerung] - Wenn der Ton aus externen Lautsprechern nicht mit dem Bild auf dem Fernsehgerät synchron ist, können Sie mit dieser Option die Verzögerung zwischen Ton und Bild verringern.

[Bild-Ton-Synchronisation] - Wenn der Ton aus den internen Lautsprechern des Fernsehers nicht mit dem Bild auf dem Fernseher synchronisiert ist, verwenden Sie diese Option, um die Verzögerung zwischen Ton und Bild zu verringern.

[Balance] - Passt die Lautstärke des linken und rechten Lautsprechers des Fernsehers an, um den Ton für einen bestimmten Ort zu optimieren.

Hinweis: Diese Funktion ist nicht anwendbar, wenn Dolby Atmos aktiviert ist.

[eARC] - Aktiviert die eARC-Funktion, die erforderlich ist, wenn Sie Audio vom Fernsehgerät über ein HDMI-Kabel an ein externes Gerät ausgeben möchten.

Netzwerk

[Netzwerkconfiguration] - Wählen Sie die Art der Internetverbindung aus und konfigurieren Sie sie.

[Aus] - Diese Option trennt das Fernsehgerät vom Internet.

[Ethernet] - Wählen Sie diese Option, wenn das Fernsehgerät über ein LAN-Kabel angeschlossen ist. Wenn DHCP auf dem Router aktiviert ist, verbindet sich das Fernsehgerät automatisch mit dem Internet. Informationen zur Aktivierung von DHCP auf dem Router finden Sie im Benutzerhandbuch des Routers.

[IP-Einstellungen] - Verwenden Sie diese Option, um dem Fernsehgerät manuell eine IP-Adresse zuzuweisen. Ändern Sie [IP-Einstellungen] von [DHCP] auf [Manuell]. Geben Sie die Daten für die Netzwerkverbindung ein: IP-Adresse, Netzmaske, Gateway, DNS-Server. Wählen Sie dann [Speichern], um die Änderungen zu übernehmen.

[WLAN] - Wählen Sie diese Option, wenn Sie Ihr Fernsehgerät drahtlos mit dem Netzwerk verbinden möchten. Wählen Sie ein drahtloses Netzwerk aus der Liste der verfügbaren Netzwerke aus und geben Sie das Passwort ein.

[Aktualisieren] - Wenn Ihr drahtloses Netzwerk nicht aufgelistet ist, verwenden Sie diese Option, um die Liste zu aktualisieren.

[Erweiterte Einstellungen] - Erweiterte Einstellungen für das drahtlose Netzwerk.

[PIN] - Eine alternative Option für die Verbindung mit einem drahtlosen Netzwerk. Das Fernsehgerät generiert einen PIN-Code, der in die Weboberfläche des Routers eingegeben werden muss. Diesen Code finden Sie normalerweise im WPS-Menü der Routeroberfläche. Weitere Informationen finden Sie im Benutzerhandbuch des Routers.

[PBC] - Eine alternative Option für die Verbindung mit einem drahtlosen Netzwerk. Wählen Sie diese Option und drücken Sie dann die physische WPS-Taste am Router. Bitte beachten Sie, dass nicht alle Router über eine WPS-Taste verfügen. Wenn Ihr Router nicht über diese Taste verfügt, verwenden Sie eine andere Verbindungsoption.

[IP-Einstellungen] - Verwenden Sie diese Option, um dem Fernsehgerät manuell eine IP-Adresse zuzuweisen. Ändern Sie [IP-Einstellungen] von [DHCP] auf [Manuell]. Geben Sie die Daten für die Netzwerkverbindung ein: IP-Adresse, Netzmaske, Gateway, DNS-Server. Wählen Sie dann [Speichern], um die Änderungen zu übernehmen.

[Hinzufügen] - Wenn Sie Ihr drahtloses Netzwerk als versteckt konfiguriert haben, können Sie es der Liste hinzufügen, indem Sie seinen Namen (SSID) in diesem Menü eingeben.

[Internetverbindung] - Menü zur Überprüfung der Internetverbindung.

[Verbindungstest] - Testet die Verbindung des Fernsehers mit dem Internet.

[Netzwerkinformationen] - Zeigt detaillierte Netzwerkinformationen an.

[Wake On WLAN] - Mit dieser Funktion können Sie das drahtlos verbundene Fernsehgerät aus dem Standby-Modus einschalten. Dies kann mit einer Screencast-fähigen App von Ihrem Telefon aus geschehen.

[Wake on LAN] - Mit dieser Funktion können Sie ein über ein LAN-Kabel angeschlossenes Fernsehgerät aus dem Standby-Modus einschalten. Dies kann mit einer Screencast-fähigen App von Ihrem Telefon aus erfolgen.

[Bluetooth] - Bluetooth-Einstellungen.

[Bluetooth] - Schaltet Bluetooth auf Ihrem Fernseher ein/aus.

Hinweis: Diese Option muss aktiviert sein, wenn Sie die Fernbedienung zur Sprachsteuerung verwenden möchten.

[Geräteverwaltung] - Ein Menü, in dem Sie Bluetooth-Geräte, wie z. B. eine Soundbar oder Kopfhörer, anschließen oder trennen können.

[TV-Gerät als Bluetooth Lautsprecher verwenden] - Mit dieser Option können Sie Musik von Ihrem Handy über Bluetooth direkt über die Lautsprecher des Fernsehers wiedergeben. Befolgen Sie die Anweisungen auf dem Bildschirm, um herauszufinden, wie das geht. Während der Musikwiedergabe können Sie [Bildschirm aus] wählen, wodurch der Bildschirm ausgeschaltet wird, um Strom zu sparen. Um den Bildschirm einzuschalten, drücken Sie eine beliebige Taste auf der Fernbedienung außer **16** (Standby).

Sender

[Automatische Suche] - Ermöglicht die Einstellung von TV-Kanälen über den TV-Tuner. Mit der Option [Erneut suchen] werden alle Kanäle des aktuellen Modus gescannt. Wählen Sie [Einstellungen ändern], um die Kanäle des gewünschten Modus einzustellen: Antenne, Kabel, Satellit.

Abstimmen von Antennenkanälen

Wählen Sie im Hauptmenü [Einstellungen] -> [Sender] -> [Automatische Suche] -> [Einstellungen ändern] und wählen Sie [Antenne]. Gehen Sie zum nächsten Bildschirm, indem Sie die rechte Pfeiltaste drücken. Wählen Sie hier die gewünschten Optionen für Ihre Abstimmung aus:

[Sender] - Wählen Sie [Alle Sender], um freie und verschlüsselte Kanäle einzustellen. Wählen Sie [Freie Sender], um nur freie Kanäle abzustimmen.

[Suchmodus] - Wählen Sie DTV, um nur digitale Fernsehkanäle abzustimmen, wählen Sie ATV, um nur analoge Fernsehkanäle abzustimmen.

Wählen Sie ATV+DTV, um sowohl digitale als auch analoge Kanäle abzustimmen.

[Antennenleistung] - Wenn Sie eine herkömmliche passive Antenne angeschlossen haben, wählen Sie die Option [Aus]. Wenn Sie einen Antennenverstärker verwenden, können Sie ihn direkt über den Antenneneingang mit Strom versorgen, indem Sie diese Option auf [Ein] setzen.

Wenn Sie die Einstellungen abgeschlossen haben, drücken Sie die rechte Pfeiltaste auf der Fernbedienung, um den Abstimmvorgang zu starten.

Abstimmen von Kabelkanälen

Wählen Sie im Hauptmenü [Einstellungen] -> [Sender] -> [Automatische Suche] -> [Einstellung ändern] und wählen Sie [Kabel]. Gehen Sie zum nächsten Bildschirm, indem Sie die rechte Pfeiltaste drücken. Wählen Sie hier die gewünschten Optionen für Ihre Abstimmung aus: [Sender] - Wählen Sie [Alle Sender], um freie und verschlüsselte Kanäle abzustimmen. Wählen Sie [Freie Sender], um nur freie Kanäle abzustimmen.

[Suchmodus] - Wählen Sie DTV, um nur digitale TV-Kanäle abzustimmen, wählen Sie ATV, um nur analoge TV-Kanäle abzustimmen. Wählen Sie ATV+DTV, um sowohl digitale als auch analoge Kanäle abzustimmen.

[Suchmodus] - [Frequenzsuche] sucht nach Kanälen auf allen verfügbaren Frequenzen. Die Abstimmung kann länger dauern. [Netzwerk-suche] stellt zuerst den Zielkanal ein und stellt die anderen Kanäle schnell anhand der Informationen des Zielkanals ein.

[Netzwerk-ID] - Nur für [Netzwerksuche] verfügbar. Geben Sie die Identifikationsnummer ein, die Sie von Ihrem Kabeldienstanbieter erhalten haben.

[Startfrequenz] - Nur für [Netzwerksuche] verfügbar. Geben Sie die von Ihrem Kabeldienstanbieter bereitgestellte Frequenz ein.

[LCN] - Wenn diese Option aktiviert ist, werden die Kanäle auf der Grundlage der Betreiberpräferenz sortiert. In diesem Fall ist es möglicherweise nicht möglich, die Reihenfolge der Kanäle manuell zu ändern. Wenn LCN ausgeschaltet ist, werden die Kanäle nach Frequenz sortiert und Sie haben die Möglichkeit, die Kanäle manuell zu sortieren.

Wenn Sie die Einstellungen abgeschlossen haben, drücken Sie die rechte Pfeiltaste auf der Fernbedienung, um den Abstimmvorgang zu starten.

Abstimmen von Satellitenkanälen

Wählen Sie im Hauptmenü [Einstellungen] -> [Sender] -> [Automatische Suche] -> [Einstellungen ändern] und wählen Sie [Satellit]. Drücken Sie die rechte Pfeiltaste, um zum nächsten Bildschirm zu gelangen. Wählen Sie Ihren Satellitenbetreiber aus der Liste aus, oder wählen Sie die Option [Standard], wenn Sie den Satelliten manuell abstimmen möchten. Wählen Sie auf dem nächsten Bildschirm Ihr Satellitensystem aus:

[Einzelner Satellit] - Verwenden Sie diese Option, wenn nur ein Satellit an das Fernsehgerät angeschlossen ist.

[DiSEqC] - Verwenden Sie diese Option, wenn Sie eine DiSEqC-Ausrüstung besitzen. DiSEqC 1.0 unterstützt bis zu 4 Satelliten. Wenn Sie eine motorisierte Antenne haben, verwenden Sie DiSEqC 1.2

[Einkabelsystem] - Wählen Sie diese Option, wenn Sie eine Unicable-Satellitenanlage in Ihrem Haus haben. Stellen Sie sicher, dass Sie das Unicable-Band und die Frequenz kennen, die verwendet werden können. Diese Informationen sollten auf dem Gerät vorhanden sein oder können Ihnen vom Vermieter zur Verfügung gestellt werden.

Drücken Sie den Rechtspfeil auf der Fernbedienung, um mit dem nächsten Einrichtungsschritt fortzufahren.

Sie haben nun die Möglichkeit, die Art des Kanals auszuwählen, den Sie einstellen möchten. Um freie und verschlüsselte Kanäle einzustellen, wählen Sie [Alle Sender]. Wählen Sie [Freie Sender], um nur freie Kanäle abzustimmen.

Wenn Sie die Einstellungen abgeschlossen haben, drücken Sie die rechte Pfeiltaste auf der Fernbedienung, um den Abstimmungsvorgang zu starten.

Mit dieser Option wird das Fenster zur Kanalverwaltung mit mehreren Optionen geöffnet. Sie können die Kanalliste bearbeiten, Favoritenlisten bearbeiten, auf USB exportieren oder von USB importieren.

Bearbeiten der Kanalliste

Gehen Sie im Hauptmenü zu [Einstellungen] -> [Kanal] > [Sender bearbeiten] und wählen Sie die Kanalliste oder Favoritenliste aus, die Sie bearbeiten möchten.

Wählen Sie mit OK den Sender oder mehrere Sender aus, die Sie verschieben oder löschen möchten. Neben den ausgewählten Kanälen wird ein Häkchen angezeigt.

So verschieben Sie ausgewählte Kanäle an eine neue Position: Drücken Sie die linke Pfeiltaste auf der Fernbedienung und verschieben Sie den/die ausgewählten Sender mit den Pfeiltasten nach oben/unten an eine neue Position.

So löschen Sie ausgewählte Kanäle: Drücken Sie die rechte Pfeiltaste auf der Fernbedienung und bestätigen Sie den Löschvorgang.

So stellen Sie gelöschte Kanäle wieder her: Drücken Sie die rote Taste auf der Fernbedienung. Drücken Sie die OK-Taste, um die wiederherzustellenden Kanäle auszuwählen, und drücken Sie dann die Pfeiltaste nach links, um sie wieder in die Kanalliste aufzunehmen.

Filtern: Drücken Sie die gelbe Taste auf der Fernbedienung, um den Filter aufzurufen, in dem Sie die Art der Kanäle auswählen können, die in der Kanalliste angezeigt werden sollen.

Suchen: Drücken Sie die blaue Taste auf der Fernbedienung, um nach einem bestimmten Sender zu suchen, indem Sie seinen Namen in das Suchfeld eingeben.

Exportieren/Importieren der Kanalliste über USB

So exportieren Sie die Kanalliste auf USB: Vergewissern Sie sich, dass Sie ein externes USB-Speichergerät an Ihr Fernsehgerät angeschlossen haben. Gehen Sie im Hauptmenü zu [Einstellungen] -> [Sender] -> [Sender bearbeiten] und wählen Sie [Auf USB exportieren]. Die Kanalliste wird auf das angeschlossene Speichergerät exportiert.

So importieren Sie die Kanalliste von USB: Schließen Sie das USB-Speichergerät mit der exportierten Kanalliste an. Gehen Sie im Hauptmenü zu [Einstellungen] -> [Sender] -> [Sender bearbeiten] und wählen Sie [Von USB importieren]. Die Kanalliste wird importiert.

[Erweiterte Einstellungen] - Erweiterte Einstellungen in Bezug auf TV-Kanäle.

[Manuelle Suche] - Ermöglicht die Suche nach einem einzelnen digitalen TV-Multiplex oder einem einzelnen analogen TV-Kanal.

[Senderliste automatisch aktualisieren] - Einige Programmanbieter bieten eine automatische Aktualisierung der Kanallisten an. Sie können die automatische Aktualisierung der Kanallisten zulassen oder blockieren.

[Automatische Aktualisierung des Programmführers] - Das Fernsehgerät aktualisiert den TV-Führer automatisch während der Nacht im Standby-Modus.

[CI+ Moduleinstellungen] - Einstellungen für das CAM-Modul / die CI+ Karte.

Barrierefreiheit

[Audiotyp] - Audioeinstellungen für Sehbehinderte.

[Audiotyp] - Legt den Audio-Typ für TV-Sender fest.

[Normal] - Standard-Audio ohne Audiokommentar.

[Sehgeschädigt] - Gibt eine spezielle Tonspur für Sehbehinderte wieder, wenn eine solche verfügbar ist. Diese Tonspur verwendet einen Audiokommentar, um die auf dem Bildschirm stattfindende Aktion zu beschreiben.

[Lautstärke Begleitkommentar] - Ändert die Lautstärke der Tonspur des Kommentars getrennt vom Standardton.

[Untertitel-Einstellungen] - Untertitелеinstellungen.

[Untertitel] - Hier können Sie voreinstellen, ob ein Untertitel immer angezeigt werden soll, sobald er vom Sender angeboten wird.

[Primärer Untertitel] - Standardmäßige Untertitelsprache.

[Sekundärer Untertitel] - Sekundäre Untertitelsprache, wenn die primären Untertitelsprachen nicht verfügbar sind.

System

[Zeit] - Stellt die interne Zeit des Fernsehers ein. Die korrekte Zeit ist wichtig, wenn Sie Erinnerungen oder Zeitaufzeichnungen verwenden.

[Zeitformat] - Hier können Sie das Format auswählen, in dem die Zeit auf dem Fernsehgerät angezeigt wird. 12- oder 24-Stunden-Format.

[Datum/Uhrzeit] - Wenn die Option [Automatische Synchronisierung] aktiviert ist, bezieht das Fernsehgerät die Zeitinformationen automatisch von der digitalen Fernsehsendung oder aus dem Internet. Wenn diese Option deaktiviert ist, können Sie das Datum und die Uhrzeit manuell einstellen.

[Zeitzone] - Vergewissern Sie sich, dass hier die richtige Zeitzone ausgewählt ist, da eine falsche Zeitzone zu einer falschen Uhrzeit auf dem Fernsehgerät führen kann.

[Sommerzeit] - Hier können Sie die Sommerzeit manuell ein- oder ausschalten. Mit der Funktion [Sync von DTV] wird die Sommerzeit automatisch auf der Grundlage der vom digitalen TV-Stream empfangenen Informationen eingestellt.

[Timer-Einstellungen] - Einstellungen für verschiedene TV-Timer.

[Sleep-Timer] - Stellt einen Einschlaf-Timer ein, der das Fernsehgerät nach einer bestimmten Zeit automatisch ausschaltet.

[Einschalt-Timer] - Hier können Sie die Zeit einstellen, zu der sich das Fernsehgerät automatisch einschaltet. Wählen Sie [Einmal], wenn das Fernsehgerät nur einmal zur festgelegten Zeit eingeschaltet werden soll. Wählen Sie [Wöchentlich], um die Wochentage auszuwählen, an denen das Fernsehgerät jede Woche wiederholt eingeschaltet werden soll.

[Ausschalt-Timer] - Hier können Sie die Zeit einstellen, zu der sich das Fernsehgerät automatisch ausschaltet. Wählen Sie [Einmalig], wenn Sie das Fernsehgerät einmalig zur angegebenen Zeit ausschalten möchten. Wenn Sie [Wöchentlich] wählen, können Sie die Wochentage auswählen, an denen das Fernsehgerät wiederholt pro Woche ausgeschaltet wird.

[Menü-Timeout] - In diesem Menü können Sie festlegen, wie lange das Menü seit dem letzten Drücken der Taste auf der Fernbedienung auf dem Bildschirm angezeigt werden soll.

[Automatischer Ruhezustand] - In diesem Menü können Sie die Zeitspanne ändern, nach der sich das Fernsehgerät seit dem letzten Drücken der Taste auf der Fernbedienung automatisch ausschaltet.

[System-PIN] - Legt die PIN fest, die für den Zugriff auf die Kindersicherung, den automatischen Sendersuchlauf und das Zurücksetzen auf die Werkseinstellungen verwendet wird. Der Standard-PIN-Code ist "1111".

[Jugendschutzeinstellungen] - Sie können verschiedene Sicherheitsoptionen auswählen und einstellen, um eine unbefugte Nutzung des Fernsehgeräts zu verhindern und Ihre Kinder vor ungeeigneten Programmen zu schützen. Auf Kanäle und Inhalte, die durch die Kindersicherung gesperrt sind, kann durch Eingabe der richtigen PIN zugegriffen werden.

[Sperrung] - Aktiviert die Kindersicherungsfunktion. Bevor Sie diese Einstellung ändern können, müssen Sie den PIN-Code eingeben. Der Standard-PIN-Code ist "1111".

[Sperrzeit] - Legt die Zeitspanne und die Wochentage fest, an denen TV-Kanäle gesperrt werden sollen.

[Sender sperren] - Wählt die Kanäle aus, die gesperrt werden sollen.

[Inhaltssperre] - Legt die Sperrung basierend auf der Altersbeschränkung des Inhalts fest.

[Eingang sperren] - Sperrt die angegebenen TV-Eingänge.

[App blockieren] - Sperrt die angegebenen Apps.

[Auf Standard zurücksetzen] - Setzt die Menüelemente der Kindersicherung auf ihre Standardwerte zurück.

[Sprache und Standort] - Sprach- und Ländereinstellungen für Ihr Fernsehgerät.

[Standort] - Dies wirkt sich auf die Abstimmungsoptionen und die Verfügbarkeit bestimmter Funktionen aus, wie z. B. die Alexa-App.

[Menüsprache] - Legen Sie die Sprache des TV-Menüs fest.

[Primäres Audio] - Die Standard-Audiosprache für digitale TV-Sendungen.

[Sekundäres Audio] - Sekundäre Audiosprache für digitale TV-Sendungen. Wird ausgewählt, wenn die primäre Audiosprache nicht verfügbar ist.

[Digitaler Videotext] - Zeichensatz für Videotext. Wenn im Videotext falsche oder fehlende Zeichen vorhanden sind, ändern Sie den Zeichensatz hier auf den richtigen Zeichensatz.

[Sprachdienst] - Einstellungen für die Sprachsteuerungsfunktion des Fernsehers.

[Einstellungen für Apps] - Einstellungen für Anwendungen und Funktionen.

[Inhaltsfreigabe] - Wenn diese Funktion aktiviert ist, können Medien wie Videos, Musik und andere Inhalte von anderen Geräten im selben Netzwerk auf Ihr Fernsehgerät gestreamt werden.

[HbbTV] - HbbTV bietet zusätzliche Dienste für den aktuell gesehenen Fernsehkanal. Wenn diese Funktion aktiviert ist, ist HbbTV für Fernsehsender verfügbar, die diese Funktion unterstützen. Das Fernsehgerät muss mit dem Internet verbunden sein. Während Sie einen HbbTV-fähigen Sender sehen, können Sie das HbbTV-Menü öffnen, indem Sie die rote Taste auf der Fernbedienung drücken.

[Cache löschen] - Der Cache, die Benutzerdaten und die temporären Dateien des Browsers, der Anwendungen und von HbbTV werden entfernt.

[Cookies löschen] - Browser- und Anwendungscookies werden entfernt.

[Nicht verfolgen] - Einstellung für das Tracking von Websites und Apps.

[Modus1] - Meine Browsing-Daten nicht sammeln.

[Modus2] - Meine Tracking-Einstellung nicht preisgeben.

[Prime Video] - Entfernt diesen Fernseher aus Ihrem Prime Video-Konto.

[Netflix] - Entfernt dieses Fernsehgerät aus Ihrem Netflix-Konto.

[HDMI & CEC] - Einstellungen für HDMI-Eingänge und über HDMI angeschlossene Geräte.

[HDMI-Format] - Legt das HDMI-Format basierend auf der EDID-Version fest. Das richtige Format ist erforderlich, damit das Fernsehgerät die richtigen Informationen über die unterstützten Bild- und Toneinstellungen von dem über HDMI angeschlossenen externen Gerät abrufen kann. Wenn Sie kein Bild von dem angeschlossenen Gerät erhalten, versuchen Sie, diese Einstellung zu ändern.

[Standardformat] - Wählen Sie diese Einstellung für ein Gerät, das eine Auflösung von bis zu Full HD unterstützt.

[Erweitertes Format] - Wählen Sie dies für ein Gerät, das UHD/4K-Auflösung und HDR unterstützt.

[Automatisch] - Diese Option wählt automatisch die optimale Einstellung.

[CEC-Steuerung] - Diese Funktion ermöglicht es HDMI-Geräten, sich gegenseitig zu steuern.

[Automatische Abschaltung] - Wenn das Fernsehgerät ausgeschaltet wird, werden alle angeschlossenen HDMI-Geräte automatisch ausgeschaltet.

[Gerät automatisch einschalten] - Wenn das Fernsehgerät eingeschaltet wird, wird ein über HDMI ARC/eARC angeschlossenes Gerät (z. B. eine Soundbar) automatisch eingeschaltet.

[Automatische Einschaltung] - Wenn Sie ein externes Gerät einschalten, das über HDMI angeschlossen ist, schaltet sich der Fernseher automatisch ein.

[CEC-Geräteliste] - Liste der über HDMI angeschlossenen Geräte.

[Erweiterte Einstellungen] - Andere systembezogene Einstellungen.

[TV-Name] - Wählen Sie einen TV-Namen, der für externe Geräte und Anwendungen sichtbar ist.

[DR+ & Time Shift] - Einstellungen für Aufnahme und Time Shift.

[DR+ einrichten] - Wählen Sie das Speicherlaufwerk aus, das initialisiert werden soll, bevor Sie es für Aufnahmen verwenden.

[Timeshift einrichten] - Wählen Sie die Speichereinheit aus, die initialisiert werden soll, bevor Sie sie für Time Shift verwenden.

[Vorlaufzeit] - Im Falle einer geplanten Aufnahme können Sie hier die Zeit einstellen, um die die Aufnahme früher beginnt.

[Nachlaufzeit] - Legen Sie die Zeit fest, um die die geplante Aufnahme verlängert wird. Aufgrund von Werbespots kann es vorkommen, dass die aufgezeichneten Inhalte später enden als in der Programmzeitschrift angegeben. Die zusätzliche Aufnahmezeit stellt sicher, dass alle gewünschten Inhalte aufgenommen werden.

[Eingangsnamen] - Menü zum Umbenennen der in der Liste Eingänge angezeigten Eingänge.

[Einrichtungsassistent] - Öffnet den Einrichtungsassistenten, der beim ersten Einschalten des Fernsehers erscheint.

[Automatische Erkennung des Sportmodus] - Wenn diese Funktion eingeschaltet ist, schaltet das Fernsehgerät bei Sportprogrammen automatisch den Bild- und Tonmodus auf den Sportmodus um.

[Schnelles Einschalten] - Das Fernsehgerät schaltet sich schneller ein, aber der Stromverbrauch im Standby-Modus ist höher.

[Betriebsmodus] - Mit dieser Menüoption wird festgelegt, was mit dem Fernsehgerät geschieht, wenn es wieder an das Stromnetz angeschlossen wird oder wenn es zu einem Stromausfall kommt.

[Ein] - Das Fernsehgerät schaltet sich automatisch ein, wenn es an das Stromnetz angeschlossen wird.

[Standby] - Das Fernsehgerät befindet sich im Standby-Modus, wenn es an das Stromnetz angeschlossen wird.

[Erinnern] - Das Fernsehgerät befindet sich in dem Zustand, in dem es sich befand, als die Stromzufuhr unterbrochen wurde. Wenn das Fernsehgerät eingeschaltet war, als die Stromversorgung unterbrochen wurde, ist es auch eingeschaltet, wenn es wieder an die Stromversorgung angeschlossen wird. War das Fernsehgerät bei der Trennung von der Stromversorgung ausgeschaltet, bleibt es im Standby-Modus, wenn die Stromzufuhr wiederhergestellt wird.

[Heim-Modus] - Wählen Sie den richtigen Modus für die Art und Weise, wie Sie das Fernsehgerät verwenden.

[Heimmodus] - Modus für die Verwendung zu Hause.

[Geschäfts-Modus] - Modus für die Verwendung im Einzelhandel. Der Bildschirm wird heller und es gibt einen Demo-Modus.

Support

[Systeminformationen] - Detaillierte Informationen über das Fernsehgerät.

[Signalinfo] - Zeigt Informationen über das Signal des aktuellen Eingangs an.

[Status der Netzwerkverbindung] - Zeigt detaillierte Informationen über die Netzwerkverbindung an.

[Status der Eingangsverbindung] - Zeigt eine Liste der Eingänge und Informationen darüber an, ob sie ein Signal an das Fernsehgerät übertragen.

[Version] - Zeigt die aktuelle Version der Fernsehsoftware an.

[Selbstdiagnose] - Eine Reihe verschiedener Tests zur Überprüfung der Funktionalität eines Fernsehgeräts. Wenn bei der Verwendung Ihres Fernsehgeräts ein Problem auftritt, können Sie diese Tests durchführen, um festzustellen, ob das Problem mit Ihrem Fernsehgerät oder einem angeschlossenen externen Gerät zusammenhängt.

[Bild-Test] - Führt einen TV-Bildtest durch. Das Fernsehgerät zeigt ein Farbmuster auf dem Bildschirm an.

[Ton-Test] - Führt einen Tontest für die Lautsprecher des Fernsehgeräts durch.

[Netzwerktest] - Führt einen Netzwerktest durch, um festzustellen, ob das Fernsehgerät mit dem Internet verbunden ist.

[Eingang Verbindungstest] - Führt einen Eingangsverbindungstest durch. Zeigt Informationen über das empfangene Signal vom ausgewählten Eingang an.

[Statusüberprüfung] - In diesem Menü können Sie die Gesamtlaufzeit des Fernsehgeräts anzeigen.

[Festplatte formatieren] - Formatiert die interne Festplatte. Beachten Sie, dass bei diesem Vorgang alle Daten auf dem Speicher gelöscht werden.

[my Loewe] - Der QR-Code wird angezeigt. Scannen Sie ihn mit Ihrem Smartphone und laden Sie die my Loewe App herunter. "my Loewe" ist das Tor zur Loewe Welt und ermöglicht Ihnen den Zugriff auf alle Bedienungsanleitungen für Ihre Loewe Produkte.

[System-Upgrade] - Einstellungen zum Aktualisieren der Software Ihres Fernsehers.

[Automatische Firmware-Aktualisierung] - Wenn diese Funktion aktiviert ist, sucht das Fernsehgerät regelmäßig automatisch im Internet nach neuer Software. Wenn eine neue Version verfügbar ist, wird ein Benachrichtigungsfenster auf dem Bildschirm angezeigt.

[Nach Firmware-Aktualisierungen suchen] - Es wird sofort nach einer neuen Softwareversion gesucht.

[Autom. Aktualisierung der System-App] - Wenn diese Funktion aktiviert ist, aktualisiert das Fernsehgerät die installierten Anwendungen automatisch im Hintergrund.

[Aktualisierung mit dem USB-Gerät] - In diesem Menü können Sie ein Software-Update von einem angeschlossenen Speichergerät durchführen. Die neueste Software ist auf der offiziellen Loewe Website <https://www.loewe.tv/int/support> verfügbar.

Achtung! Die Aktualisierung der Software kann einige Minuten dauern. Ziehen Sie während der Aktualisierung nicht den Stecker aus der Steckdose, schalten Sie den Fernseher nicht aus und trennen Sie nicht den USB-Stick oder das Netzwerk. Diese Aktionen können das Fernsehgerät möglicherweise beschädigen.

[Haftungsausschluss und Datenschutzbestimmungen] - Sie können alle Informationen zu den Nutzungsbedingungen erneut lesen. Wenn Sie einige oder alle Kontrollkästchen deaktivieren, werden einige oder alle intelligenten Funktionen ausgeschaltet.

[Mobile App herunterladen] - Der QR-Code wird angezeigt. Scannen Sie ihn mit Ihrem Smartphone und laden Sie eine App herunter, mit der Sie Ihr Fernsehgerät über Ihr Smartphone steuern können.



[Zurücksetzen auf Werkseinstellungen] - Setzt alle TV-Einstellungen auf die Werkseinstellungen zurück.

VIDAA-Konto

Mit einem VIDAA-Konto können Sie die besten Funktionen Ihres Smart-TVs nutzen und ihn immer auf dem neuesten Stand halten.



Ein neues Konto erstellen

Wenn Sie noch kein VIDAA-Konto haben, erstellen Sie ein neues, um die besten Funktionen Ihres Smart-TVs zu nutzen. Vergewissern Sie sich vor dem Erstellen eines neuen Kontos, dass Ihr Fernsehgerät mit dem Netzwerk verbunden ist.

1. Drücken Sie die  (Home-)Taste auf der Fernbedienung und wählen Sie das (VIDAA-Konto-)Symbol  in der oberen Navigationsleiste auf dem Startbildschirm.
2. Wählen Sie auf dem Bildschirm [Konto erstellen].
3. Geben Sie Vorname, Nachname, E-Mail-Adresse und Passwort ein. Namen sind optional.
4. Wählen Sie [Konto erstellen].

Bei einem Konto anmelden

Bevor Sie sich bei Ihrem VIDAA-Konto anmelden, vergewissern Sie sich, dass Ihr Fernsehgerät mit dem Netzwerk verbunden ist.



1. Drücken Sie die  (Home-)Taste auf der Fernbedienung und wählen Sie das (VIDAA-Konto-)Symbol  in der oberen Navigationsleiste auf dem Startbildschirm.
2. Registrieren Sie Ihr Gerät in Ihrem VIDAA-Konto. Nachdem Sie Ihre E-Mail-Adresse und Ihr Passwort eingegeben haben, wählen Sie [Anmelden].

Sprachsteuerung mit Alexa



Dank der integrierten Technologie von Amazon Alexa können Sie Ihren Fernseher mit Ihrer Stimme steuern. Interagieren Sie mit Alexa, indem Sie die  (Mikrofon-)Taste gedrückt halten und in das Mikrofon an Ihrer Fernbedienung sprechen.

Zur Verwendung der Assistentin Alexa muss der Fernseher mit dem Internet verbunden worden sein. Um Alexa vollständig in Ihren Fernseher zu integrieren, müssen Sie bei Ihrem VIDAA-Konto angemeldet sein. Alexa kann auch ohne ein VIDAA-Konto auf dem Fernseher verwendet werden, allerdings mit eingeschränkter Funktionalität.

Alexa einrichten

1. Drücken Sie die (Home-)Taste , wählen Sie anschließend das (Einstellungen-)Symbol  und anschließend [System] -> [Sprachdienst] -> [Amazon Alexa].
2. Wählen Sie [Alexa als Sprachassistenten auswählen] und [Jetzt einrichten]. Wenn Sie beim ersten Einschalten des Fernsehers Alexa in der Anleitung ausgewählt haben, werden Sie direkt zum Schritt [Jetzt einrichten] geführt.
3. Sie befinden sich nun auf dem Bildschirm „Bei Ihrem Amazon-Konto anmelden“. Scannen Sie den QR-Code mit Ihrem Telefon oder besuchen Sie die Website auf Ihrem Telefon oder Computer und geben Sie den Code auf dem Bildschirm ein. Der Code läuft nach 10 Minuten ab. Wenn Sie noch kein Amazon-Konto haben, erstellen Sie ein neues.
4. Sobald Ihr Amazon-Konto verbunden ist, wechselt der TV-Bildschirm zum nächsten Schritt. Sie können sich nun bei Ihrem VIDAA-Konto anmelden. Wenn Sie sich bereits zuvor angemeldet haben, wird dieser Schritt übersprungen.
5. Geben Sie Ihrem Fernseher einen Namen aus der Liste oder passen Sie ihn individuell an.
6. Wählen Sie [Berechtigungen erteilen] und folgen Sie den Schritten auf dem Bildschirm in der Alexa Skill-Einrichtung. Jetzt ist Alexa eingerichtet und bereit. Sie können mit Alexa über Ihre Stimme interagieren, indem Sie einfach die (Mikrofon-)Taste  auf Ihrer Fernbedienung gedrückt halten. Fragen Sie Alexa nach dem Ton.

Anmerkungen:

- Alexa ist in einigen Ländern nicht verfügbar.
- Sie können Alexa verwenden, ohne sich bei Ihrem Amazon-Konto anzumelden, indem Sie [Später] auswählen. Sie können den Schritt der Anmeldung für das VIDAA-Konto auch überspringen, indem Sie den Bildschirm verlassen. In diesem Fall können Sie immer noch Ihre Stimme verwenden, um im Internet zu suchen oder die Lautstärke an Ihrem Fernseher zu ändern. Wenn Sie zusätzliche Alexa-Befehle verwenden möchten, können Sie sich jederzeit in den Einstellungen bei Ihrem Amazon- und VIDAA-Konto anmelden.
- Laden Sie die Fernbedienungs-App auf Ihr Mobilgerät herunter und installieren Sie sie unter  (Home) -> [Einstellungen] -> [Support] -> [Mobile App herunterladen]. Drücken Sie das Mikrofon-Symbol in der App, um mit Alexa auf Ihrem Fernseher zu interagieren.
- Sie können die von Alexa verwendete Sprache unter  (Home)-> [Einstellungen] -> [System] -> [Sprachdienst] -> [Amazon Alexa] -> [Alexa Sprache] auswählen.

Aufzeichnung

Digitalrekorder (dr+)

Sie können Sendungen, die Sie später ansehen möchten, mit einem Digitalrekorder aufzeichnen.

Die Aufnahme kann bequem über den Programmführer (EPG) manuell gestartet/gestoppt werden.

Wenn bei einer DVB-Sendung zusätzliche Sprachen übertragen werden, werden diese ebenfalls aufgezeichnet. Auch DVB-Untertitel können aufgezeichnet werden.

Während der Aufnahme einer Fernsehsendung können Sie frühere Aufnahmen ansehen, zu einer anderen Eingangsquelle wechseln oder eine beliebige Anwendung starten. Wenn Sie jedoch auf dem Tuner, von dem aus Sie aufnehmen, auf einen anderen Sender umschalten wollen, muss die Aufnahme unterbrochen werden.

Hinweis: Es können nur digitale Sender aufgezeichnet werden.

Aufzeichnung über die Senderinformationen

Zum Starten der Aufzeichnung der aktuellen Sendung drücken Sie auf ▲ (Aufwärts) und anschließend auf **OK**, um die detaillierten Informationen über die aktuelle Sendung zu öffnen. Drücken Sie erneut auf **OK**, und das Menü [Aufzeichnung planen] wird angezeigt.

Aufzeichnung über den Programmführer

Öffnen Sie den Programmführer, indem Sie die (EPG)-Taste (⇐) drücken. Wählen Sie im Programmführer die Sendung aus, die Sie aufnehmen möchten. Bitte beachten Sie, dass Sie mit der **blauen** Taste den Programmführer für den nächsten Tag und mit der **gelben** Taste den Programmführer des vorherigen Tags aufrufen. Nachdem Sie die aufzunehmende Sendung ausgewählt haben, drücken Sie auf **OK**, um die detaillierten Informationen zu öffnen. Wählen Sie [DR+] und drücken Sie die **OK**-Taste, um das Menü [Aufzeichnung planen] aufzurufen.

Menü [Aufzeichnung planen]

In diesem Menü können Sie die Aufnahmedetails einstellen.



[Aufnahmemodus] – Wählen Sie die Art der Aufnahme.

[Manuell beenden] – Die Aufnahme beginnt sofort nach Abschluss der Aufnahmeeinstellungen. Das Ende der Aufzeichnung ist in dieser Option nicht definiert. Die Aufzeichnung wird nur durch manuellen Eingriff des Benutzers beendet, oder wenn der Speicherplatz auf der Festplatte erschöpft ist.

[Zeit] – Die Aufzeichnung beginnt und endet zu der vom Benutzer festgelegten Zeit.

[Startzeit] – Legen Sie die Zeit fest, zu der die Aufzeichnung beginnen soll.

[Endzeit] – Legen Sie die Zeit fest, zu der die Aufzeichnung beendet werden soll.

[Programm] – Zeichnen Sie das angegebene Programm auf. Die Aufzeichnung startet und stoppt auf der Grundlage der Zeitangaben im elektronischen Programmführer.

[Wiederholen] – Mit dieser Option legen Sie fest, ob die Aufzeichnung einmalig oder regelmäßig erfolgen soll. Nur verfügbar für die Aufnahmemodi [Zeit] und [Programm].

[Einmal] – Einmalige Aufzeichnung.

[Täglich] – Wiederholte Aufzeichnung der Sendung oder täglich zur ausgewählten Zeit.

[Mo bis Fr] – Wiederholte Aufzeichnung der Sendung oder an Wochentagen zur ausgewählten Zeit.

[Sa bis So] – Wiederholte Aufzeichnung der Sendung oder am Wochenende zur ausgewählten Zeit.

[Wöchentlich] – Hier können Sie die Wochentage angeben, an denen die Aufzeichnung wöchentlich wiederholt werden soll.

Wenn Sie die Einstellungen für die Aufnahme abgeschlossen haben, wählen Sie [Speichern], um die Einstellungen zu speichern.

Standby-Aufnahme

Wenn Sie die Taste (⏻) drücken, um das Fernsehgerät bei laufender Aufnahme auszuschalten, erscheint ein Menü, in dem Sie aufgefordert werden, die nächste Aktion zu bestätigen:

[Abbrechen] – Zum Fernsehen zurückkehren und die Aufnahme fortsetzen.

[Ausschalten] – Das Fernsehgerät schaltet sich aus, und die Aufnahme wird beendet. Die Aufzeichnung bis zu diesem Zeitpunkt wird auf einem Speicherlaufwerk gespeichert.

[Standby-Aufnahme] – Das Fernsehgerät schaltet sich aus, und die Aufnahme wird im Hintergrund fortgesetzt.

Wenn Sie die Aufnahme für einen Zeitpunkt geplant haben, an dem das Fernsehgerät ausgeschaltet ist, wird die Aufnahme auch dann gestartet, wenn sich das Fernsehgerät im Standby-Modus befindet. Das Fernsehgerät bleibt im Standby-Modus, und Sie erkennen eine laufende Aufnahme an der roten LED-Leuchte an der Unterseite des Fernsehgeräts.

Hinweis: Ziehen Sie während der Aufnahme niemals den Stecker des Fernsehgeräts aus der Steckdose. Sie können die aufgezeichneten Inhalte verlieren oder das Speicherlaufwerk beschädigen!

Einstellen einer zusätzlichen Start-/Endzeit für die Aufnahme

Es ist möglich, die geplante Aufnahme früher zu starten oder später zu beenden, um eventuelle durch Werbung verursachte Programmverzögerungen auszugleichen.

Drücken Sie dafür die -Taste zum Öffnen des Menüs und wählen Sie [Einstellungen] -> [Erweiterte Einstellungen] -> [DR+ und Zeitverschiebung]. Bearbeiten Sie diese beiden Punkte, um die Verlängerung der Aufzeichnungsstart- und -endzeit festzulegen:

[Vorlaufzeit] – Bei geplanten Aufnahmen können Sie hier die Zeit einstellen, um die die Aufnahme früher beginnen soll.

[Nachlaufzeit] – Legen Sie die Zeit fest, um die die geplante Aufnahme verlängert wird. Aufgrund von Werbespots kann der aufgezeichnete Inhalt später enden als in der Programmzeitschrift angegeben. Durch die zusätzliche Aufnahmezeit wird sichergestellt, dass alle gewünschten Inhalte aufgezeichnet werden.

Beheben von Aufzeichnungsfehlern

Beim Einrichten einer neuen geplanten Aufnahme kann es zu einem Fehler kommen, wenn sich der Zeitpunkt der neuen Aufnahme teilweise mit einer anderen gespeicherten geplanten Aufnahme überschneidet. In diesem Fall wird ein Informationsbildschirm angezeigt. Da das Fernsehgerät jeweils nur von einem Sender aufnehmen kann, muss dieser Fehler durch Löschen der alten oder neuen geplanten Aufnahme gelöst werden.

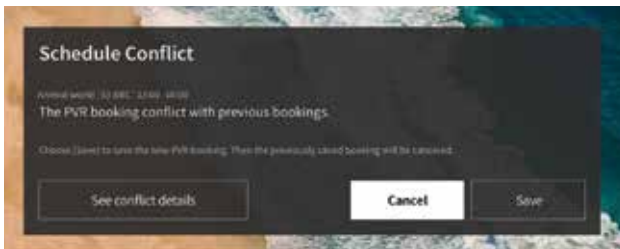



[Fehlerdetails anzeigen] - Zeigt Informationen über in Konflikt stehende geplante Aufnahmen an. Drücken Sie die -Taste, um den Informationsbildschirm zu verlassen.

[Abbrechen] – Die neue geplante Aufnahme wird abgebrochen, und die bestehende geplante Aufnahme bleibt erhalten.

[Speichern] – Die vorhandene Aufnahme wird abgebrochen, und die neue geplante Aufnahme wird gespeichert.

Aufnahmebedienfeld

Während der Aufnahme können Sie das Aufnahmebedienfeld aufrufen, indem Sie die  (Links-) oder die  (Rechts-)Taste drücken. Dass das Fernsehgerät aufnimmt, erkennen Sie an der roten LED-Leuchte an der Unterseite des Fernsehers.



Sie können mit den Pfeiltasten und der Taste **OK** die Optionen im Bedienfeld auswählen und bestätigen.

Drücken Sie die -Taste, um das Bedienfeld auszublenden. Bitte beachten Sie, dass das Ausblenden des Bedienfelds die Aufzeichnung nicht beendet.

 – Die Aufnahme zurückspulen. Drücken Sie diese Taste mehrmals, um die Rücklaufgeschwindigkeit zu ändern. Sie können die Aufnahme jederzeit zurückspulen und während der Aufnahme ansehen.

 – Den aktuell angezeigten Inhalt pausieren. Die Aufnahme wird im Hintergrund fortgesetzt.

 – Die Wiedergabe der Aufnahme fortsetzen.

 – Die Aufnahme vorspulen. Drücken Sie diese Taste mehrmals, um die Wiedergabegeschwindigkeit zu ändern.

 – Mit dieser Taste können Sie die Aufnahme jederzeit beenden. Es werden zwei Optionen zum Speichern oder Löschen der Aufnahme angezeigt.

Liste der Aufnahmen

Unter [Aufnahmen] können Sie auf alle Ihre Aufnahmen zugreifen. Von hier aus können Sie diese abspielen, löschen und alle geplanten Aufnahmen bearbeiten. Wenn Sie Aufnahmen auf einem externen Laufwerk gespeichert haben, vergewissern Sie sich, dass dieses an das Fernsehgerät angeschlossen ist.

Liste der Aufnahmen

Drücken Sie während der TV-Übertragung die (Menü)-Taste (☰), um das Menü zu öffnen, und wählen Sie [Aufnahmen] aus.

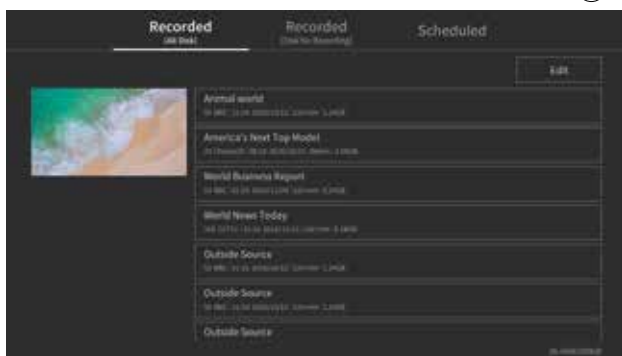

Starten Sie die Wiedergabe eines der verfügbaren Datensätze, indem Sie ihn auswählen und mit **OK** bestätigen.

Am oberen Rand des Bildschirms gibt es eine Filteroption (Standardeinstellung ist „Alle“). Sie können diesen Filter auswählen, indem Sie den Cursor nach oben bewegen, bis der Filter hervorgehoben ist. Drücken Sie die Taste **OK**, um die Filtereinstellung zu ändern. Hier können Sie festlegen, welche Art von Aufnahmen angezeigt werden sollen, z. B. Nachrichten, Sport usw.

Rechts neben dem Filter befindet sich die Option [Bearbeiten]. Wählen Sie diese Option und drücken Sie auf **OK**, um die Aufnahmen zu markieren, die gelöscht werden sollen. Wählen Sie die zu löschen Aufnahmen mit der Taste **OK** aus – die markierten Einträge werden mit einem Häkchen auf der rechten Seite angezeigt. Drücken Sie die ► (Rechts-)Taste, um die ausgewählten Aufnahmen zu löschen.

Menü geplanter Aufzeichnungen

Drücken Sie während der TV-Übertragung die (Menü)-Taste (☰), um das Menü zu öffnen, und wählen Sie [Aufnahmen] aus. Drücken Sie die ► (Rechts-)Taste, um das Menü [Geplant] anzuzeigen.

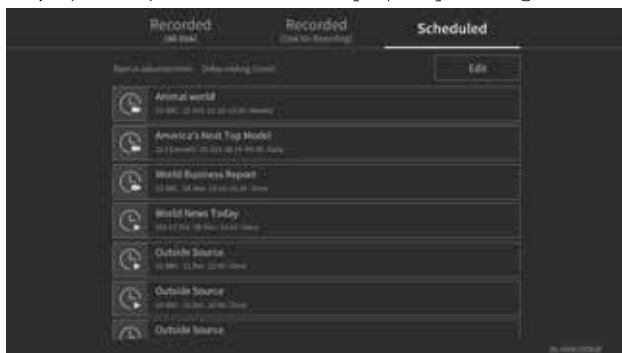

Hier können Sie eine Liste aller bevorstehenden Aufnahmen einsehen. Indem Sie eine bevorstehende Aufnahme auswählen und die Taste **OK** drücken, können Sie die Aufnahmeoptionen bearbeiten.

Wählen Sie [Bearbeiten] und drücken Sie auf **OK**, um geplante Aufnahmen zu markieren, die gelöscht werden sollen. Drücken Sie auf **OK**, um die geplanten Aufnahmen auszuwählen, die Sie löschen möchten – die ausgewählten Einträge werden mit einem Häkchen auf der rechten Seite angezeigt. Drücken Sie die ► (Rechts-)Taste, um die ausgewählten geplanten Aufnahmen zu löschen.

Fernsehzeit mit Timeshift

Timeshift ist eine Funktion, mit der Sie das laufende Fernseh- oder DVB-Radioprogramm unterbrechen können. Während der Pause wird das Programm in einen temporären Timeshift-Puffer geladen. Die maximale Zeitverzögerung beträgt drei Stunden. Wenn Sie die Wiedergabe nach einer bestimmten Zeitspanne fortsetzen, können Sie das im Puffer gespeicherte Programm ansehen. So können Sie von dem Punkt, an dem Sie die Zeitverschiebung begonnen haben, zum aktuellen Live-Fernsehinhalt zurück- und vorspulen.

Für die Timeshift-Funktion ist ein Speicherlaufwerk erforderlich. Bei Fernsehgeräten mit integriertem Speicherlaufwerk wird das Programm auf der internen Festplatte, bei Fernsehgeräten ohne integrierte Festplatte auf einem extern angeschlossenen USB-Speichergerät gespeichert.

Hinweis: Es ist nicht möglich, den gerade angesehenen Sender während der Zeitverschiebung zu verlassen. Wenn Sie das Fernsehgerät während der Aufnahme einer Sendung nutzen möchten, empfehlen wir die Standardaufnahme über den Digitalrekorder, der auch im Hintergrund auf einer anderen Quelle oder bei laufender TV-App aufnimmt. Laufende Aufnahmen über den Digitalrekorder können vor- und zurückgespult werden.

Drücken Sie die ◀ (Links-)Taste oder die ► (Rechts-)Taste auf der Fernbedienung, um die Zeitverschiebung zu starten.





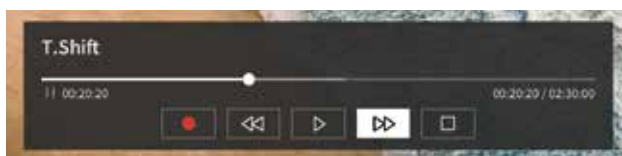

Der Live-TV-Bildschirm friert ein, und das Bedienfeld für die Zeitverschiebung wird angezeigt.

Das Bedienfeld wird nach einigen Sekunden ohne Aktivität nicht mehr angezeigt. Sie können es erneut über die ◀ (Links-)Taste oder die ► (Rechts-)Taste aufrufen.



Sie können mit den Pfeiltasten und der Taste **OK** die Optionen im Bedienfeld auswählen und bestätigen.

Drücken Sie die -Taste, um das Bedienfeld auszublenden. Bitte beachten Sie, dass das Ausblenden des Bedienfelds die Zeitverschiebung nicht beendet.

-  – Konvertiert gepufferte Timeshift-Inhalte (bis zu drei Stunden) in Standardaufnahmen. Die Aufzeichnung kann anschließend auf einem Speicherlaufwerk gespeichert werden.
-  – Zurückspulen des gepufferten Inhalts. Drücken Sie diese Taste mehrmals, um die Rücklaufgeschwindigkeit zu ändern.
-  – Fortsetzen der Wiedergabe von gepufferten Inhalten.
-  – Den aktuell angezeigten Inhalt pausieren. Die Zeitverschiebungspufferung läuft im Hintergrund weiter.
-  – Vorspulen des gepufferten Inhalts. Drücken Sie diese Taste mehrmals, um die Wiedergabegeschwindigkeit zu ändern.
-  – Stoppen der Zeitverschiebung. Alle zwischengespeicherten Inhalte werden gelöscht.

Position und Funktion der Anschlüsse am Beispiel Loewe bild i

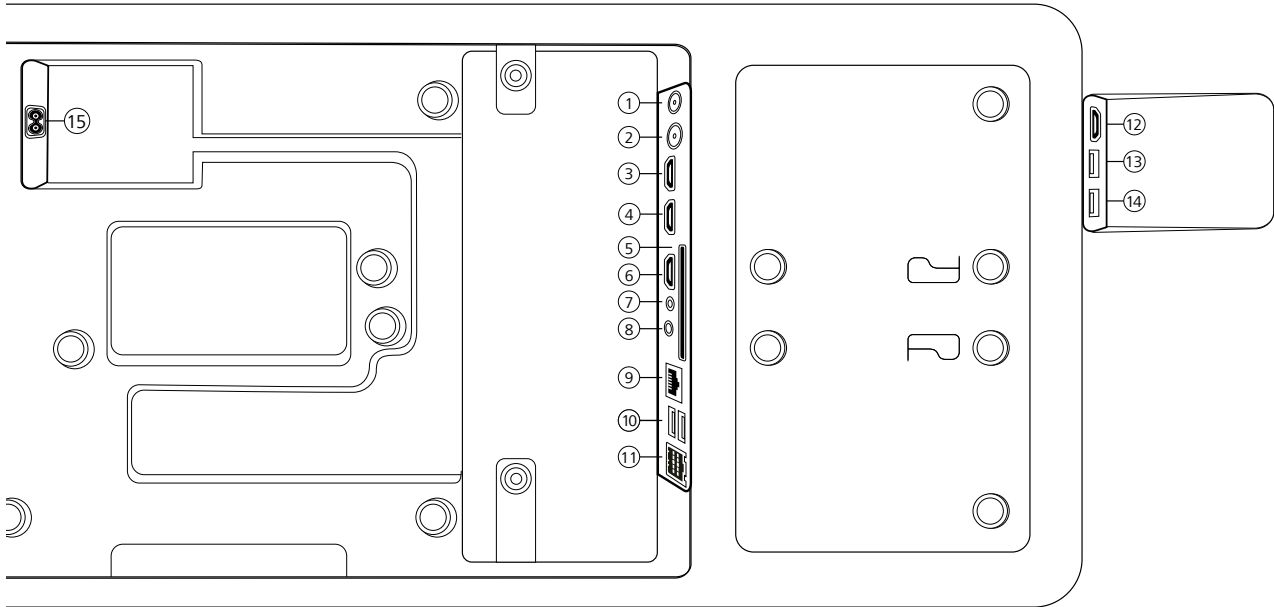

- | | |
|---|--|
| <p>① ANT SAT – Satellitenantenne
DVB-S/S2 HD
F-Buchse – 75 Ohm / 13/18 V / 500 mA</p> <p>② ANT TV – Terrestrisch/Kabel
analog / DVB-T/T2/C HD
IEC-Buchse – 75 Ohm / 5 V / 80 mA</p> <p>③ HDMI 3 – HDMI-Eingang 3
HDMI – Digital Video IN/Audio IN</p> <p>④ HDMI 2 – HDMI-Eingang 2
(mit enhanced Audio Return Channel)
HDMI – Digital Video IN / Audio IN / OUT</p> <p>⑤ COMMON INTERFACE – CI-Schacht 1
(Standard V1.4)</p> <p>⑥ HDMI 1 – HDMI-Eingang 1
HDMI – Digital Video IN / Audio IN / OUT</p> <p>⑦ SERVICE</p> | <p>⑧ AUDIO OUT/TOSLINK – Audioausgang
(analog/digital) ¹
Klinke 3,5 mm (analog) L/R
Mini-TOSLINK (digital)</p> <p>⑨ LAN – Netzwerkverbindung
RJ-45 – Ethernet / Schnelles Ethernet</p> <p>⑩ 2x USB 2.0 – USB-Anschluss
USB Typ A – USB 2.0 (max. 500 mA)</p> <p>⑪ klang bar i</p> <p>⑫ HDMI 4 – HDMI-Eingang 4
HDMI – Digital Video IN / Audio IN</p> <p>⑬ USB 3.0 – USB-Anschluss
USB Typ A – USB 3.0 (max. 1000 mA)</p> <p>⑭ USB 3.0 – USB-Anschluss
USB Typ A – USB 3.0 (max. 1000 mA)</p> <p>⑮ AC IN – Netzanschluss
Netzsteckdose – 220-240 V – 50 / 60 Hz</p> |
|---|--|

Software Update

Bei Ihrem Loewe TV-Gerät besteht die Möglichkeit, die Software zu aktualisieren.

Beim Software-Update (Paketupdate) werden alle im TV-Gerät befindlichen Softwarestände abgefragt und bei Bedarf aktualisiert.

Sie können eine neue Software von verschiedenen Quellen (sofern vorhanden) laden.

Aktuelle Softwareversionen können von der Loewe-Internetseite heruntergeladen (siehe unten) und über einen USB-Stick auf Ihrem Gerät installiert werden.

Falls Ihr TV-Gerät mit dem Internet verbunden ist, kann das TV-Gerät auch direkt über das Internet aktualisiert werden.

USB-Stick - Anforderungen

Hinweis: Der vorgesehene Weg, ein Update einzupielen, ist über eine bestehende Internet-Verbindung. Loewe empfiehlt, von einem Update über USB abzusehen. Zwar ist dies jederzeit möglich, sollte aber dem Fachhandelspartner und in Ausnahmefällen vorbehalten bleiben. Ein Update auf diesem Wege führt zu einer Rücksetzung auf Werkseinstellungen und macht eine anschließende erneute Erstinbetriebnahme erforderlich.

Falls Sie Ihren eigenen USB-Stick nutzen möchten, hier einige Hinweise bzw. Voraussetzungen:

- Formatierung in FAT32.
- Nur eine Partition.
- Keine verschlüsselten Sticks verwenden.
- Keine Sticks verwenden, die ein CD-ROM-Laufwerk vortäuschen.
- Es dürfen keine versteckten Dateien vorhanden sein.
- Die Bauform des Sticks ist von Bedeutung.
Maximale Abmessungen in mm: 70x20x10.
- Im Zweifelsfall sollte der USB-Stick als „FAT32“ ohne „erweiterte Attribute“ formatiert werden.

Software-Download über die Loewe Internetseite für Update über USB

Sie können, falls verfügbar, neue Software für Ihr TV-Gerät von unserer Homepage herunterladen.

Besuchen Sie dazu unsere Homepage unter:

www.loewe.tv/de/support

Auf der Support-Homepage können Sie unter dem Punkt **Software** ihr Produkt auswählen.

Anschließend können Sie unter **Software auswählen** die verfügbare Software für Ihr TV-Gerät auswählen und herunterladen.

Entpacken Sie die heruntergeladene Datei in das Hauptverzeichnis Ihres USB-Sticks.

Führen Sie anschließend das Software-Update wie nachfolgend beschrieben durch.

Impressum

Loewe Technology GmbH
Industriestraße 11
D-96317 Kronach
www.loewe.tv

Gedruckt in Deutschland

Redaktionelles Datum 30.7.-1.2 SB/MJ/JK

© Loewe Technology GmbH, Kronach

Die Informationen in diesem Dokument können ohne vorherige Ankündigung geändert werden und stellen keinerlei Verpflichtung von Seiten der Loewe Technology GmbH dar.

Alle Rechte, einschließlich Übersetzung, technische Änderungen und Irrtümer vorbehalten.

Technische Informationen

Über den OLED-Bildschirm

Sie haben ein Fernsehgerät mit OLED-Bildschirm erworben, das höchsten Qualitätsansprüchen genügt und auf Pixelfehler geprüft wurde.

Trotz größter Sorgfaltspflicht bei der Herstellung des Displays kann aus technischen Gründen nicht zu 100% garantiert werden, dass keine Subpixelfehler auftreten.

Wir bitten Sie um Verständnis, dass derartige Effekte, solange sie innerhalb der Grenzen liegen, die in der Norm (ISO 9241-307, Fehlerklasse II) festgelegt sind, nicht als Gerätedefekt im Sinne der Gewährleistung angesehen werden können.

Organic Light Emitting Diodes (organische Leuchtdioden) sind eine Bildtechnologie auf Grundlage von selbstleuchtenden Bildpunkten, die deutliche Vorteile in Bezug auf Bildqualität und Leistung bieten.

Unter bestimmten Umständen können bei anhaltender, einseitiger Belastung des OLED-Materials bleibende und irreversible Bildfehler entstehen.

Bei der dauerhaften Anzeige von unveränderlichen Bildinhalten, wie z. B. statischen Bildern, Untertiteln oder Laufschriftanzeigen, Diashows oder Videosequenzen in Endlosschleife, statischen Anzeigen bei einem Präsentationsmonitor oder bei Videospiele, schwarzen Balken bei manchen Bildschirmformaten usw., können Restbildprobleme auftreten.

Diese Restbildprobleme stellen keine Mängel im Sinne der Gewährleistung dar.

Zur Minimierung dieser Probleme hat Loewe einen speziellen Algorithmus zur Erkennung von Bildinhalten entwickelt.

Wenn statische Bilder zu lange angezeigt werden, schaltet das Fernsehgerät automatisch in einen bildschirmschonenden Kontrastmodus. Bei der nächsten Benutzerbedienung schaltet das Gerät sofort in den Normalzustand zurück. Ferner werden die Menüeinblendungen nach einer Minute schrittweise reduziert oder transparent dargestellt.

Unter normalen Anzeigebedingungen treten keine solchen Restbildprobleme auf.

Informationen über angeschlossene USB-Festplatten

Wenn Sie das Fernsehgerät während des Betriebs mit dem Netzschalter ausschalten oder wenn die Stromversorgung versehentlich unterbrochen wird (z. B. durch einen Stromausfall), kann das Dateisystem der Festplatte beschädigt werden und die darauf aufgezeichneten Sendungen können verloren gehen. Trennen Sie das USB-Speichergerät niemals während eines Kopiervorgangs vom Fernsehgerät. Wir empfehlen Ihnen, das Gerät in den Stand-by-Modus zu schalten, ehe Sie es mit dem Netzschalter ausschalten.

Loewe übernimmt keine Haftung für den Verlust von Daten, die auf der integrierten Festplatte Ihres Fernsehgeräts gespeichert sind. Um einen Verlust von Daten zu vermeiden, empfehlen wir, wichtige Aufnahmen auf ein externes Speichermedium zu kopieren.

Kompatibilität

Es kann nicht gewährleistet werden, dass Loewe-Geräte von Anfang an und dauerhaft mit allen anschließbaren Peripheriegeräten funktionieren.

Konformität / Herstellererklärung



Hiermit erklärt die Loewe Technology GmbH, dass dieses Produkt den grundlegenden Anforderungen sowie weiteren einschlägigen Bestimmungen der Richtlinie 2014/53/EU und sämtlichen anwendbaren EU-Richtlinien entspricht.

Im Frequenzbereich 5150 bis 5350 Mhz darf dieses Fernsehgerät in den folgenden Ländern nur in Innenräumen verwendet werden: Belgien, Bulgarien, Dänemark, Deutschland, Estland, Finnland, Frankreich, Griechenland, Irland, Italien, Kroatien, Lettland, Litauen, Luxemburg, Malta, Niederlande, Österreich, Polen, Portugal, Rumänien, Schweden, Slowakei, Slowenien, Spanien, Tschechische Republik, Ungarn, Vereinigtes Königreich, Zypern.

Hier finden Sie die vollständige Konformitätserklärung in der Produktauswahl:

www.loewe.tv/int/support

Umwelt

Energieverbrauch

Ihr Fernsehgerät ist mit einer Eco-Stand-by- Stromversorgung ausgestattet. Im Stand-by-Modus sinkt die Leistungsaufnahme auf einen niedrigen Wert (lesen Sie dazu das Kapitel „Technische Daten“). Wenn Sie noch mehr Strom sparen wollen, können Sie das Gerät vom Netz trennen. Beachten Sie dabei, dass die EPG-Daten (Elektronischer Programmführer) verloren gehen und das Fernsehgerät eventuell programmierte Timer-Aufnahmen nicht mehr durchführen kann.

Erst wenn Sie das Netzkabel abziehen, wird das Fernsehgerät vollständig vom Netz getrennt.

Der Stromverbrauch des Fernsehgerätes im Betrieb hängt von den Systemeinstellungen ab. Um die Daten zu erreichen, die in den technischen Daten angegeben werden, muss die Einstellung „Wake-on-LAN“ deaktiviert werden. Wenn Sie diese Funktion aktivieren, erhöht sich der jährliche Energieverbrauch nicht um mehr als 20%.

Wenn Sie das automatische Dimmen aktivieren, wird sich Ihr Fernsehbild an die Umgebungshelligkeit anpassen. Dies verringert den Stromverbrauch des Fernsehgeräts.

Automatisches Abschalten

Wenn das Fernsehgerät 4 Stunden lang nicht bedient wird (Lautstärke-Einstellungen, Programmwechsel usw.), schaltet das Gerät zum Stromsparen automatisch in den Stand-by-Modus. Eine Minute vor dem Ablauf dieser 4 Stunden erscheint eine Aufforderung, um den Abschaltvorgang zu beenden.

Entsorgung

Sie haben sich für ein sehr hochwertiges und langlebiges Produkt entschieden.

Verpackung und Karton

Ihr Fachhändler kümmert sich gerne für Sie um die Entsorgung der Verpackung. Wenn Sie die Verpackung selbst entsorgen, entsorgen Sie sie getrennt nach Abfällen und entsprechend den örtlichen Entsorgungsvorschriften. Werfen Sie Pappe und Papier in das Altpapier und geben Sie Folien und Styropor in die Wertstoffsammlung.

Das Fernsehgerät

Ihr Loewe-Produkt wird aus hochwertigen, recycelbaren und wiederverwendbaren Materialien und Komponenten hergestellt.



Dieses Symbol bedeutet, dass elektrische und elektronische Geräte inkl. Kabel am Ende ihrer Lebensdauer getrennt vom Hausmüll entsorgt werden müssen.

Sie können Ihr altes Gerät kostenlos bei den ausgewiesenen Recyclingzentren oder bei Ihrem Händler abgeben, wenn Sie ein ähnliches Neugerät kaufen.

Weitere Informationen über Retouren (auch für Nicht-EU-Länder) erhalten Sie auch bei Ihrer lokalen Regierung. Sie leisten einen wichtigen Beitrag zum Umweltschutz.

Die Batterien



Die Batterien der Erstausrüstung enthalten keine schädlichen Stoffe wie Cadmium, Blei oder Quecksilber.

Leere Batterien dürfen nicht über den Hausmüll entsorgt werden. Sie können leere Batterien kostenlos in den Sammelbehältern entsorgen, die beim Händler oder an den öffentlichen Sammelstellen aufgestellt sind.

Lizenzen



Dolby, Dolby Vision, Dolby Atmos, Dolby Audio, and the double-D symbol are registered trademarks of Dolby Laboratories Licensing Corporation. Manufactured under license from Dolby Laboratories.

Confidential unpublished works. Copyright © 2012-2020 Dolby Laboratories. All rights reserved.



For DTS patents, see <http://patents.dts.com>. Manufactured under license from DTS, Inc. (for companies headquartered in the U.S./Japan/Taiwan) or under license from DTS Licensing Limited (for all other companies). DTS, DTS-HD, and the DTS-HD logo are registered trademarks or trademarks of DTS, Inc. in the United States and other countries. © 2020 DTS, Inc. ALL RIGHTS RESERVED.



The Bluetooth® word mark and logos are registered trademarks of Bluetooth SIG Inc. and any use of such marks by Loewe Technology GmbH takes place under license. Other trademarks and trade names are those of their respective owners. Dieses Fernsehgerät enthält eine Software, die teilweise auf der Arbeit der Independent JPEG Group basiert.

Dieses Produkt enthält durch das OpenSSL-Projekt zur Nutzung im OpenSSL Toolkit entwickelte Software (<http://www.openssl.org/>).

Diese Software wird vom OpenSSL-Projekt „wie gesehen“ bereitgestellt und alle ausdrücklichen oder stillschweigenden Garantien, einschließlich, aber nicht beschränkt auf die stillschweigenden Garantien der Marktgängigkeit und der Eignung für einen bestimmten Zweck, werden ausgeschlossen. In keinem Fall soll das OpenSSL-Projekt oder seine Beitragenden für irgendwelche direkten Schäden, indirekten Schäden, zufälligen Schäden, besonderen Schäden oder Folgeschäden haftbar sein (einschließlich, aber nicht beschränkt auf die Beschaffung von Ersatzwaren oder -dienstleistungen; Nutzungs-, Daten- oder Gewinnausfall; oder Betriebsunterbrechung), die unabhängig von der Ursache und beliebiger theoretischen Haftbarkeit entstehen, ob in Vertrag, strikter Verpflichtung oder unerlaubter Handlung (einschließlich Fahrlässigkeit oder anderweitig), die irgendwie aus der Nutzung dieser Software resultieren, selbst wenn die Möglichkeit solcher Schäden bekannt war.

Dieses Produkt enthält kryptografische Software, die von Eric Young (eay@cryptsoft.com) geschrieben wurde.

Dieses Produkt enthält Software, die von Tim Hudson (tjh@cryptsoft.com) geschrieben wurde.

Dieses Produkt enthält Software, die von Dritten entwickelt wurde, und/oder Software, die der GNU General Public License (GPL) und/oder der GNU Lesser General Public License (LGPL) unterliegt. Sie können sie entsprechend der Version 2 der GNU General Public License oder wahlweise jeder späteren Version, die von der Free Software Foundation veröffentlicht wird, weitergeben und verändern.

Die Veröffentlichung dieses Programms durch Loewe erfolgt OHNE JEGLICHE GARANTIE ODER UNTERSTÜTZUNG, insbesondere ohne eine implizite Garantie hinsichtlich der MARKTREIFE oder der GEBRAUCHSTAUGLICHKEIT FÜR EINEN BESTIMMTEN ZWECK. Einzelheiten finden Sie in der GNU General Public License. Sie können die Software über den Loewe-Kundendienst erhalten.

Die GNU General Public License kann hier heruntergeladen werden:

<http://www.gnu.org/licenses/>.

AT DE

Loewe Technology GmbH,
Customer Care Center
Industriestraße 11
96317 Kronach
Germany
Tel +49 9261 99-500

E-Mail: ccc@loewe.de
www.loewe.tv

AUS

INDI IMPORTS P/L
142 Bell Street Preston
3072 Victoria
Australia
Tel +61 3 94 16 70 37
E-Mail: info@indimports.com

BE NL LU

Loewe Opta Benelux NV/SA
Uilenbaan 84
2160 Wommelgem
Belgium
Tel +32 - 3 - 2 70 99 30
E-Mail: ccc@loewe.be

CH

Telion AG
Rütistrasse 26
8952 Schlieren
Switzerland
Tel +41 - 44 732 15 11
E-Mail: infoKD@telion.ch

CY

Hadjikyriakos & Sons Ltd.
121 Prodromos Str.,
2064 Strovolos / Nicosia
Cyprus
Tel +357 - 77 77 70 07
E-Mail: service@hadjikyriakos.com.cy

CZ

BELS cz s.r.o.
Nuselská 307/110
140 00, Praha 4 Michle
Czech Republic
Tel +420 261 218 480
E-Mail: praha@bels.cz

Servisní Centrum TS NOVA
Na Spojce 5
702 00 Ostrava
Czech Republic
Tel +420 591 136 367
E-Mail: servis@tsnova.cz

DK NO SE FI

Nordio Agency ApS
Industrivej 2
Det gamle Rådhus ('Old city hall')
DK-4683 Rønnede
Denmark
Tel.: +45 2999 7709
E-mail: contact@nordio.dk
www.nordio.dk

ES

Gaplasa S.A.
Conde de Torroja, 25
28022 Madrid
Spain
Tel +34 - 917 48 29 60
E-Mail: loewe@maygap.com

FR

NSE Services
ZI la Tour
03200 Abrest
France
Tel +33 800-94-99-74
E-Mail: service.fr@loewe.de

GB IRL

Cairn Group Limited
United Kingdom
Tel +44 (0) 7494 830377
E-Mail: sales@cairngroup.tech

GR

Issagogiki Emboriki Ellados S.A.
321 Mesogion Av.
152 31 Chalandri-Athens
Greece
Tel +30 - 210 672 12 00
E-Mail: christina_argyropoulou@isembel.gr

HR

Plug&Play Ltd.
Bednjanska 8,
10000 Zagreb
Croatia
Tel +385 1 4929 683
E-Mail: info@loewe.hr

IT

InSpeedy
Via Einaudi 2
20832 Desio (MB)
Italy
Tel 0362 306557 - 800 69 30 81
E-Mail: loewe@inspeedy.com

IN

Luxe Genesis Pvt Ltd.
#552,1st Main, 1st Cross, 8th block
Koramangala
560095 Bangalore
India
Tel +91 845145123
E-Mail: luxegenesis@gmail.com

PT

Gaplasa S.A.
Parque Suécia
Avda. do Forte, 3
Edifício Suécia I piso 1-2.07
2790-073 Carnaxide
Portugal
Tel +351 - 21 942 78 30
E-Mail: geral.loewe@mayro.pt

PL

Audio Klan Sp. j.
ul. Gen. Władysława Andersa 12 lok.LU2,
00-201 Warszawa
Poland
Tel (00) 800 4912045
www.audioklan.pl
E-Mail: service.pl@loewe.de

RU

Armada Sound LLC
Nizhegorodskaya str. 29-33, stroniye
7109052 Moscow
Russia
Tel +7 (495) 259 6 259
E-Mail: asn@armadasound.com

SK

Basys SK, s.r.o.
Stará Vajnorská 37/C
831 04 Bratislava
Slovakia
Tel +421 2 4910 6620
E-Mail: objednavky@basys.sk

UA

Karma Digital Ltd.
Valerii Lobanovskiyi avenue 14
03037 Kyiv
Ukraine
Tel: +38 (044) 406-65-20
E-Mail: info@karma.digital

Vivendi Group
Stolichnoe shosse 101, B11,
03131 Kyiv
Ukraine
E-mail: vgroupkiev@gmail.com

Content

Many Thanks.....	46
About this user manual.....	47
Data Protection.....	48
Safety/Warning.....	49
Remote control.....	52
Remote control button mapping.....	53
Remote control button mapping.....	54
Pairing of the remote control / Bluetooth.....	55
Programming various audio devices.....	56
Connecting the TV set.....	57
Connecting the soundbar klang bar i.....	57
Connecting antennas.....	57
Connecting an external device via HDMI cable.....	58
Connecting to an audio system via HDMI eARC.....	58
Connecting to an audio system via optical audio cable.....	58
Connecting to an audio system via analogue audio cable.....	59
Connecting to the mains supply.....	59
Headphones.....	59
Meaning of the LED colours.....	60
External 4k players.....	60
Getting started - first steps.....	61
Channel list menu.....	63
Electronic Programme Guide – EPG.....	64
Channel list.....	65
Main menu.....	67
VIDAA account.....	73
Voice control with Alexa.....	73
Recording.....	74
Software Update.....	78
Technical information.....	79
Imprint.....	80
Conformity / Manufacturer's declaration.....	81
Environment.....	82
Disposal.....	82
Licences.....	83
Service.....	84

Disclaimer

The screen graphics shown are only exemplary. Depending on the device type, the available hardware/software components may differ.

All information in this document is correct at the time of going to press. Due to the ongoing development of TV sets and software, deviations between the TV set and the user manual are possible.

No claims can be derived from the different information, illustrations or descriptions.

The information in this document is subject to change without notice and does not represent any obligation on the part of Loewe Technology GmbH.

All rights reserved, including those of translations, technical changes and errors.

Many Thanks

for choosing Loewe and placing your trust in us.

With Loewe, you have not only chosen a modern and technically innovative television, but also a timeless design, razor-sharp picture quality, brilliant sound for enjoying movies and music, and intuitive operation with the Loewe remote control, smartphone or tablet. In short: Loewe stands for perfect home entertainment.

We hope you enjoy premium home entertainment from Loewe and look forward to welcoming you as a customer.

Many features, one result: perfect home entertainment.

Simply more entertainment.

The Loewe os user interface is intuitive and graphically optimised.

So you can quickly find the content you want - from TV to online.

See chapter: Home.

Perfectly networked.

Thanks to numerous connections, your Loewe TV becomes your entertainment centre.

Connect it to the Internet, DVD/Blu-Ray players, external speakers and much more.

Hard disk for your TV archive.

Record the TV programme or pause it and resume it at a later time.

Depending on the type of set, record to an externally connected USB hard disk or to the hard disk built into the TV set.

With DR+ (Digital Recording), this is no problem for your Loewe TV.

See chapter: Recordings.

Your contact.

We will be happy to help you with any questions you may have about your Loewe product.

You can reach the Customer Care Center at GB: 07799 470903 IRL: 1800-849060.

Service hours: Mon-Fri from 9:00-17:00.

Position of the label

You will find the label with the model number and the operating voltage on the back of the television.

About this user manual

In the interest of safe and long-term trouble-free use of the set, please read the chapter Safety Instructions/Warning before operating the TV set.

This user manual can be used for all current Loewe bild and We. By Loewe TV sets. The features and functions of your TV set vary depending on the type of set.

Features may be described which your TV set may not have or which are only available in certain countries.

The chapter Technical data is divided into device lines and provides information about the features of your TV set. If there are differences in the functional descriptions, please refer to the chapter Technical Data.

With the aid of the item number of your TV set, you can assign the appropriate technical data to your TV set in the unit overview, see chapter Technical data, section Unit overview.

You will find the article number of your TV set on the type plate on the back of the set or in the TV menu under System settings Extras -> Equipment of the TV -> Hardware.

The Glossary chapter provides explanations of certain terms used in the TV set and in the user manual.

Paragraphs beginning with the symbol indicate important notes, tips or prerequisites for the following settings.

Terms which you will find in the menu or printed on the remote control or the TV set are printed in bold type in the text.

In the descriptions, the required operating elements are arranged to the left of the text containing the instructions for action.

Depending on the additional devices connected, the menus in the TV set may differ from those described here. The screen graphics shown are only exemplary. The hardware/software components available may differ depending on the type of set and/or the software version.

All channel names, programme contents and the photos, music titles, albums and album graphics shown in this user manual are given as examples.

In addition to the remote control, a PC keyboard can be connected to one of the USB ports of your TV set and used to operate the TV set.

This symbol indicates places in the user manual where the use of a keyboard would be particularly useful.

Note: This user manual is designed to be printable, but is not intended primarily for that purpose. Rather, it is intended to point out new features or software adjustments quickly and without delay and to provide you with a source of information that is always as up-to-date as possible. While print editions are always bound to editions and print deadlines, information in this document can flow in almost real time. For this purpose, the manual grows continuously and according to demand.

Data Protection

For proper operation, the software of your Loewe TV uses personal data. This is naturally handled with the utmost care and confidentiality in accordance with the applicable legal system. This has been confirmed and certified to Loewe Technology GmbH by the internationally active, independent testing service provider TÜV Rheinland Group (TÜV Rheinland).



Loewe focuses on user data protection and adheres to the principle of „minimal data collection“ in order to reduce it to the bare minimum.

We take data protection concerns seriously and want to ensure that privacy is protected when using our devices and websites. We have therefore created privacy statements explaining how we handle data. We reserve the right to adapt the content from time to time. It is therefore advisable to take note of our information on data processing again at regular intervals.

The data protection statements shown when setting up the device for the first time or when visiting a Loewe website explain the facts in detail. To ensure optimum use of all software features and functions, consent is required.

Safety/Warning

For your safety, and to avoid unnecessary damage to your unit, please read and follow the safety instructions below.

Key



This symbol indicates risks caused by high voltages.



This symbol is to alert the user to other, more specific risks.



This symbol indicates dangers caused by the development of fire.



This symbol indicates dangers caused by sharp edges.

Do not remove set rear panel

Warning: When opening or removing the rear panel, there is the danger of electric shock and the risk of serious injury from high voltages.

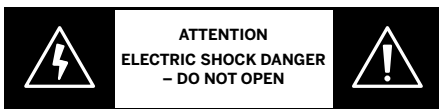

Never open the rear panel yourself. Leave repairs and servicing work on your TV set to qualified, authorised television technicians.

Please contact your dealer or our customer service.

Intended use and environmental conditions



This TV set is intended exclusively for the reception and playback of picture and sound signals.



The TV set is designed for dry rooms (living rooms and office spaces). It must not be used in rooms with a high level of humidity (e.g. bathroom, sauna) or outdoors.

When using the set, make sure that it is protected from moisture (dripping and splashing water or condensation).

High humidity and dust concentrations lead to power leaks in the set. This can lead to danger of injury and damage to the set by electric tensions or a fire.

If you've brought the set from the cold into a warm environment, leave it off for around an hour due to the formation of condensation.

Do not place objects filled with liquid over the set. Protect the set from dripping and splashing water.

Candles and other open flames must be kept away from the set at all times to prevent the fire from spreading.

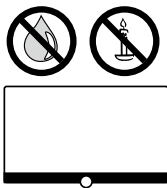

The materials we used in this device comply with all regulatory requirements. However, the migration of substances cannot be ruled out. We therefore suggest you avoid permanent contact between food and the TV set.

Transport



Improper handling during transportation can lead to damage to the display and risks of injury.



The screen consists of glass or plastic and can break if handled improperly.

At least two people are required to transport the set. Only transport the set in a vertical position.

No pressure should be applied to the glass or the plastic during transport.

The correct unpacking of the set is shown in the operating manual 1.

To avoid damaging the mechanical structure of the TV set and the floor stand, remove the TV set from its base and move the two parts separately. When the TV set is set up in its new location, at least 2 people are required to reassemble it.

Mains cable/power supply



Unplug the power cord immediately from the mains socket if you notice something unusual, or the unit shows recurring malfunctions. Incorrect voltages can damage the set.



This set may only be connected to a mains power supply with the voltage and frequency indicated on the rating plate using the enclosed mains cable.

The mains power plug of the TV set must be easily accessible so that the set can be disconnected from the mains at any time.

When pulling the mains power plug out, do not pull the cable but the plug housing. The cables in the mains power plug could be damaged and cause a short circuit when plugged in again.

A mains power cable with a damaged insulation can lead to electric shock and presents a fire hazard. Never use a damaged mains cable.

Lay the mains cables so that they cannot be damaged. Do not tread on the mains cable.

The mains cable must not be kinked or laid over sharp edges.

If you use a portable multiple socket to connect the TV set, do not cascade several multiple sockets consecutively.

Air circulation and high temperatures



Like any electronic device, your TV set requires air for cooling. If air circulation is impeded, it may result in a fire.

The ventilation slots on the rear panel of the set must therefore remain free. Please do not cover the set.

Wall mounting: Leave at least 10 cm of space all around the set at the side, above and below.

Table / stand foot: Leave at least 10 cm clear space around the set at the side and at the top.

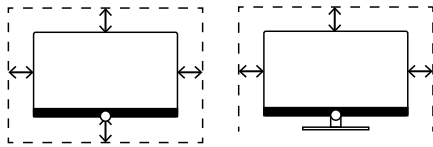

Foreign bodies



Foreign bodies inside of the set can lead to short circuits and fires.

Danger of injury and damage exists.



Therefore avoid metal parts, needles, paper clips, liquids, wax or similar passing through the ventilation slits of the rear panel into the interior of the set.

Should something get into the interior of the appliance, immediately pull out the mains power plug of the set and inform the customer service department for checking.

Installation



Never place a television set in an unstable location. A television set may fall, causing serious personal injury or death. Many injuries, particularly to children, can be avoided by taking simple precautions such as:

- Using cabinets or stands recommended by the manufacturer of the television set.
- Only using furniture that can safely support the television set.
- Ensuring the television set is not overhanging the edge of the supporting furniture.
- Not placing the television set on tall furniture (for example, cupboards or bookcases) without anchoring both the furniture and the television set to a suitable support.
- Not placing the television set on cloth or other materials that may be located between the television set and supporting furniture.
- Educating children about the dangers of climbing on furniture to reach the television set or its controls.

If the existing television set is going to be retained and relocated, the same considerations as above should be applied.

Loewe TV sets are specified for Loewe accessories. We strongly recommend the use of original Loewe setup solutions.

Note the instructions regarding the mounting for the different possible setup solutions! A corresponding documentation is included with every Loewe product.

Check before the installation of the set, whether the final location with regard to the surface (pressure sensitivity) and stability (static) is designed for the load from the set! This applies in particular to high-gloss lacquered surfaces and surfaces made of real wood, real wood veneer and plastic surfaces.

The usual usage position of the TV set should be followed. The TV set can only be operated horizontally upright (A). The inclination can amount to a maximum of 10 degrees for wall mounting (B). The TV set must never be operated in portrait orientation (C), horizontal (D) or overhead on the ceiling (E).

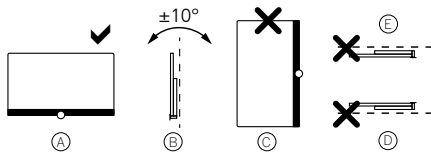

Position the set so that it is not exposed to direct sunlight and additional heating from radiators!

Do not place the TV in a location where vibrations can arise! This can lead to damage.

In the case of setup solutions for third-party manufacturers with a motor drive, it is to be ensured that the adjustment of the TV set does not occur manually. It is generally not advisable to use the installation options of other manufacturers with locking devices in certain positions.

When using accessories from third-party manufacturers, please ensure that you can adjust the TV set easily to the respective set-up solution.

When adjusting the TV set, ensure that the pressure applied to the set frame is not too great. Especially in large format displays, there is the danger of damaging the display.

The mounting of a TV set on a holder according to the VESA standard requires mandatory use of the Loewe VESA adapter bolts. Otherwise, damage to the TV may result.

The Loewe VESA adapter bolts must be attached to the TV set with a torque of approx 4 Nm. You can obtain these from your Loewe dealer (you can find further information found in the online user handbook).

Make sure that after unpacking and setting up the TV set the packaging material does not fall carelessly into the hands of children. Please also note the disposal instructions for packaging and carton (see chapter Environment/Disposal/Licences).

Supervision



Do not let unsupervised children handle the TV set nor let them play in the immediate vicinity of the TV set!



The set could be knocked over, moved or pulled down from the stand surface and injure people.

Do not leave the TV set unattended when switched on!

Volume



Loud music can lead to hearing damage. Avoid extreme sound volume, especially over extended periods of time and when using headphones!

Thunderstorms



Electrical surges due to lightning strike can damage the set both via the antenna system and via the mains power supply.

During thunderstorms, pull out the mains power plug and all connected antenna cables from the TV set!

If you have connected a network cable to the LAN port, remove this as well!

Even in the case of prolonged absence, the mains power plug and all connected antenna cables should be disconnected from the TV set.

Cleaning and care/chemicals



Before cleaning, switch the TV set off using the mains power switch!

Damages caused by chemicals can lead to adverse effects and development of fire.

Never expose the set or accessories to aggressive (e.g. corrosive) chemicals such as alkalis or acids!

Only clean the TV set, the front screen and the remote control with a damp, soft, clean and colour neutral cloth, without any aggressive or scouring cleaning agents!

The loudspeaker panel of your TV set is textile-covered. Hoover the surface regularly with a soft brush attachment!

For contaminations or stains:

Moisten a soft, colour neutral cloth with detergent solution or commercially available stain remove and rub the stain gently away! You can also treat the stain directly with a commercial dry stain remover spray (hoover up the dust).

Do not moisten the covering fabric directly with detergent solution or stain remover (risk of stain circle formation)! Do not use solvents to clean the fabric!

Note the usage instructions of the manufacturer when using stain remover!

When cleaning loudspeaker panels which have been exposed to nicotine, there is an increased risk of stain circle formation.

Remote control

Preparing the remote control

Removing the battery protection

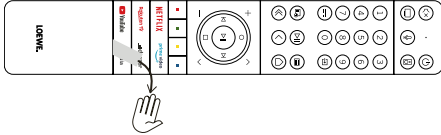

The remote control is supplied with batteries. To make them ready for use, remove the plastic flag as shown below..

Inserting or replacing batteries

Press and slide open the battery compartment cover on the top of the remote control.

Only use leak-proof micro-cells of the LR 03 (AAA) Alkali-Manganese type. Do not use different types of batteries and do not mix old and new batteries together.

Make sure that the batteries do not get into the hands of children. The batteries used must not be exposed to excessive heat such as sunlight, fire or similar!

Note: The position of the batteries is indicated in the battery compartment (in opposite directions). Pay attention to the correct polarity of + and – when inserting the batteries. Do not be guided by the battery contacts (springs), but by the illustration at the bottom of the battery compartment.

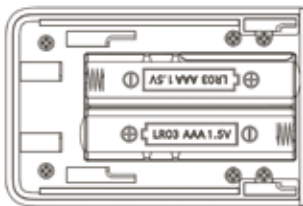

Dispose of used batteries in an environmentally friendly way (see chapter Environment/Legal information).

Push the cover back on after having inserted the batteries.

Remote control button mapping

Depending on the application (TV / video / audio / photo / apps) and function (for example, dr+, EPG, PIP, Teletext, HbbTV etc.), the key assignment can deviate from the assignment described here.

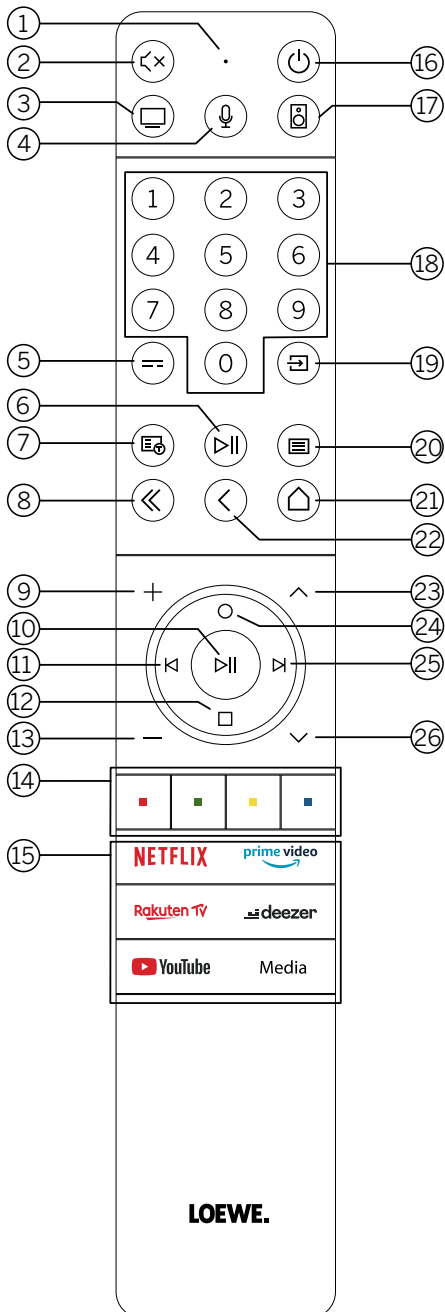

- ① Microphone
- ② Sound mute / on.
- ③ Call the TV mode.
- ④ Press and hold to speak to voice assistant.
- ⑤ EPG (Electronic Programme Guide) on / off.
- ⑥ Pressing briefly: Play / Pause media or Start / Pause / Continue the timeshift television.
Pressing longer: Display illuminated media control keys.
- ⑦ Teletext / MediaText on / off.
- ⑧ Exit displayed menu / application.
- ⑨ Increase volume.
- ⑩ When not illuminated: Call channel list.
When illuminated: Play / Pause media or Start / Pause / Continue the timeshift television.
- ⑪ When not illuminated: Move left in menu or Start / Pause / Continue the timeshift television.
When illuminated: Skip backwards
- ⑫ When not illuminated: Move down in menu or open the Search menu.
When illuminated: Stop / End timeshift (return to live image).
- ⑬ Decrease volume.
- ⑭ Colour buttons – Execute corresponding function at that time.
- ⑮ Access the media and video on demand.
- ⑯ Switches the TV set on or switches to standby mode.
Press briefly while TV set is switched on: TV set and all CEC-enabled devices connected to the HDMI ports will be switched off to standby (System Standby).
- ⑰ Call the Audio mode.
- ⑱ Select channels with numeric buttons directly.
- ⑲ Call Sources menu.
- ⑳ Pressing briefly: Call System settings.
Pressing longer: Initiate Bluetooth pairing, making the TV visible to other Bluetooth devices.
- ㉑ Call up the Home menu.
- ㉒ Step / level back in the menu. While watching TV, switch to the previously watched channel.
- ㉓ Next channel.
- ㉔ When not illuminated: Move up in the menu.
While watching TV, press to call the detailed information on the broadcast.
When illuminated: Opens Record menu.
- ㉕ When not illuminated: Move right in the menu or Pause the timeshift playback and open timeshift controls.
When illuminated: Skip forwards
- ㉖ Previous channel.

Remote control button mapping

Depending on the application (TV / video / audio / photo / apps) and function (for example, EPG, Teletext, HbbTV etc.), the key assignment can deviate from the assignment described here.

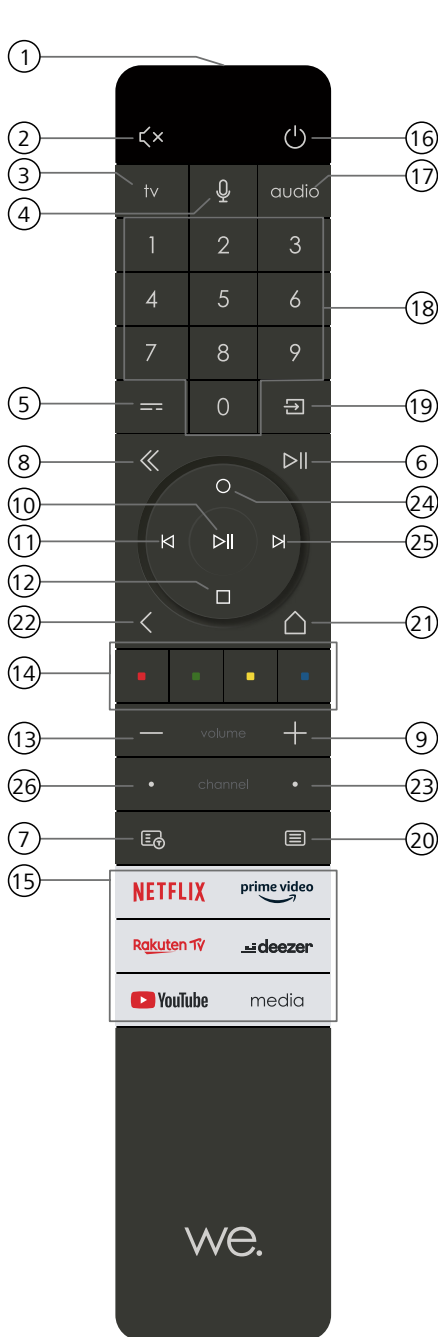

- ① Microphone
- ② Sound mute / on.
- ③ Call the TV mode.
- ④ Press and hold to speak to voice assistant.
- ⑤ EPG (Electronic Programme Guide) on / off.
- ⑥ Pressing briefly: Play / Pause media or Start / Pause / Continue the timeshift television.
Pressing longer: Display illuminated media control keys.
- ⑦ Teletext / MediaText on / off.
- ⑧ Exit displayed menu / application.
- ⑨ Increase volume.
- ⑩ When not illuminated: Call channel list.
When illuminated: Play / Pause media or Start / Pause / Continue the timeshift television.
In the menu: OK button (confirm selection).
- ⑪ When not illuminated: Move left in menu or Start / Pause / Continue the timeshift television.
When illuminated: Skip backwards.
- ⑫ When not illuminated: Move down in menu or open the Search menu.
When illuminated: Stop / End timeshift (return to live image).
- ⑬ Decrease volume.
- ⑭ Colour buttons – Execute corresponding function at that time.
- ⑮ Access the media and video on demand.
- ⑯ Switches the TV set on or switches to standby mode.
Press briefly while TV set is switched on: TV set and all CEC-enabled devices connected to the HDMI ports will be switched off to standby (System Standby).
- ⑰ Call the Audio mode.
- ⑱ Select channels with numeric buttons directly.
- ⑲ Call Sources menu.
- ⑳ Pressing briefly: Call System settings.
Pressing longer: Pairs the remote control with the TV via Bluetooth.
- ㉑ Call up the Home menu.
- ㉒ Step / level back in the menu. While watching TV, switch to the previously watched channel.
- ㉓ Next channel.
- ㉔ When not illuminated: Move up in the menu.
While watching TV, press to call the detailed information on the broadcast.
When illuminated: Opens Record menu.
- ㉕ When not illuminated: Move right in the menu or Pause the timeshift playback and open timeshift controls.
When illuminated: Skip forwards.
- ㉖ Previous channel.

Note: The key assignment may differ depending on the software or device version.

Pairing of the remote control / Bluetooth

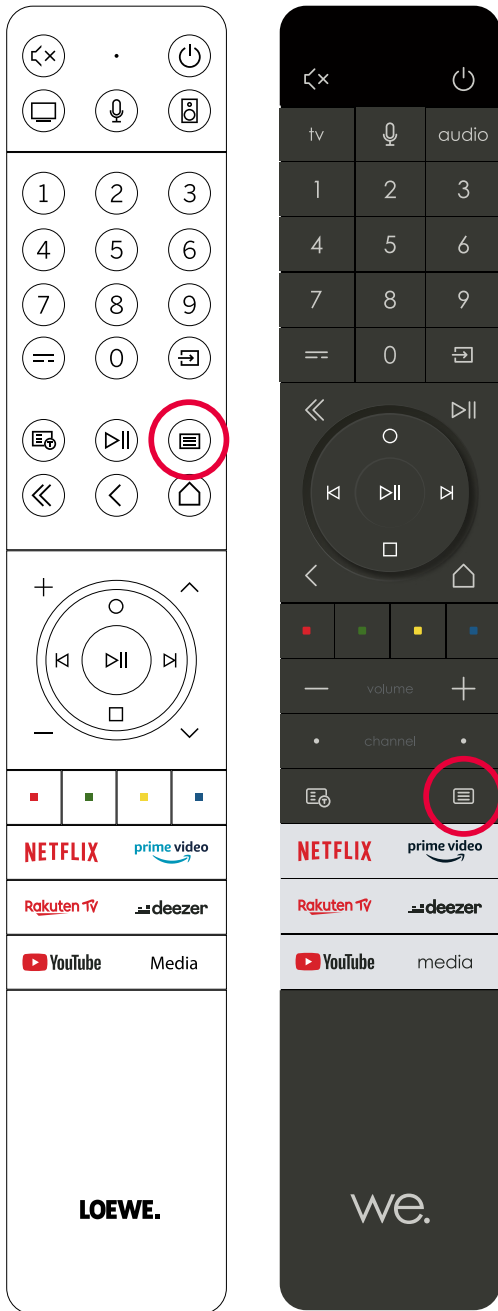

You can connect your remote control to the Loewe TV via Bluetooth standard. To do this, press and hold the Menu button (☰) for at least three seconds. Observe the screen displays for successful pairing.

To unpair, visit the menu and then select: Settings -> Network -> Bluetooth -> Equipment Management. There, select Smart TV Remote and press the Unpair button.

Programming various audio devices

The TV set can be paired with various audio devices by programming the remote control.

To do this, simply press and hold the TV key (3) or the audio key (17) and one of the number keys for at least three seconds.

The LED above the TV or audio key then flashes twice to confirm successful programming.

To activate the control pad (keys (10), (11), (12), (24), (25)) for controlling external players with their own play/pause button, press and hold the play/pause button (6) for at least three seconds. The control pad is illuminated for confirmation.

Note: Permanent recording by the built-in microphone does not take place. The microphone is only activated to use the voice control and does not remain permanently on reception.

TV and Audio device are programmable. This is done by pressing the TV key + <number key> or Audio key + <number key> for more than 3 seconds. The LED light above TV or Audio key will flash 2 times for confirmation.

Device number	Device name	Key combination and reference
1	SL7 TV	TV + 0
2	SL1/2/3/4/5 TV	TV + 6
3	Audio device (sound bar)	AUDIO + 0 (default device at AUDIO key)
4	Loewe Blu-Ray player	AUDIO + 1
5	Audio device (klang s1 - s3)	AUDIO + 2
6	Audio device (klang mr - RC5)	AUDIO + 3
7	Audio device (RC5)	AUDIO + 4
8	Audio device (gaming RCU - NEC)	AUDIO + 5
9	Audio device (NEC)	AUDIO + 6

Connecting the TV set

Before making any connections to an external devices, make sure both TV set and device are disconnected from power. Most TV connectors are hidden under the back cover. To access these connectors, you must remove the back cover by pulling the top and bottom parts away as shown in the illustration. Both parts are held in place only by magnets, so there is no need to use any tools or remove screws.

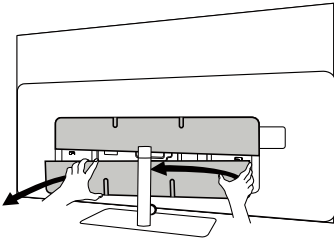

When connecting external devices to these internal connectors, first connect the cable to the connector on the TV set. Then route the cable out of the TV using the built-in cable management system, and then route the cable through the neck of the stand (in case you use provided Table stand solution).

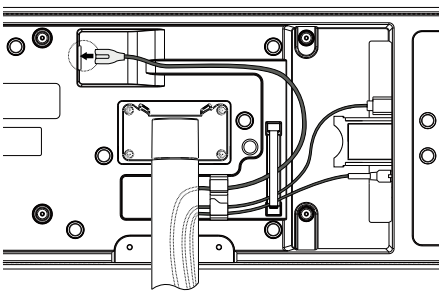

When you have finished connecting external devices to the TV, replace the back cover.

Connecting the soundbar klang bar i

bild i set variants are provided with a klang bar i soundbar. Alternatively, you can buy a klang bar i as optional component for your standard bild i TV. klang bar i soundbar is provided in a separate carton box, where you will also find detailed assembly instructions. Follow these instructions to install the soundbar on the TV.

Connecting antennas

Terrestrial / cable analogue /
DVB-T/T2/C HD antenna:

Plug the cable of antenna, cable TV system or room antenna into the ANT TV socket.

If you want to use analogue cables/DVB-C connection and a DVB-T antenna together, use an external antenna switch (available from your dealer).

Satellite antenna DVB-S/S2 HD:

Connect a connecting cable from the from the LNB to the ANT SAT socket of the TV set.

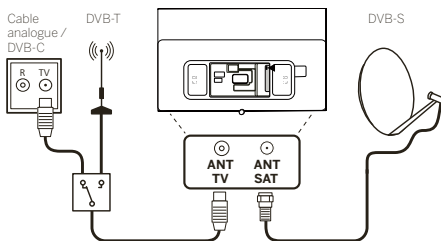

Connecting an external device via HDMI cable

The HDMI connections (High Definition Multimedia Interface) allow the transmission of digital video and audio signals from a player (e.g. DVD player, Blu-ray player, camcorder, set-top box) via a single cable.

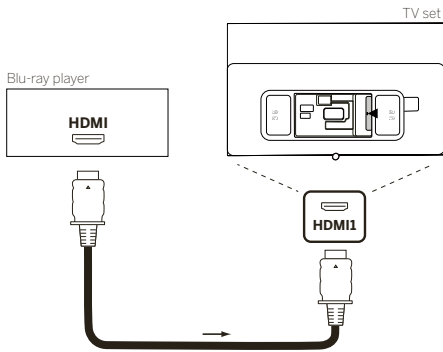

Connect the device by an HDMI cable with a Type A connector (not supplied) to one of the HDMI sockets of the TV set. To fully enjoy the capabilities of your TV, use a cable labeled „Premium High-Speed HDMI Cable“ or better.

Connecting to an audio system via HDMI eARC

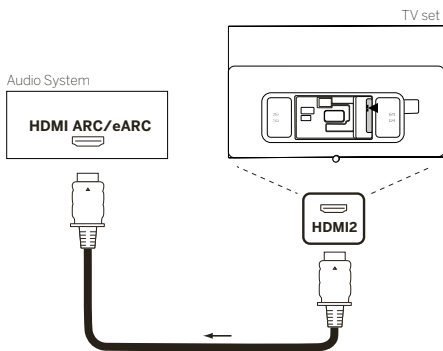

Use an HDMI cable (not supplied) to connect HDMI eARC socket of the TV set to the HDMI ARC/eARC socket of an audio system or soundbar. It is recommended to use a cable marked as „Ultra High-Speed HDMI Cable“ with a Type A connector.

Ultra High Speed HDMI Cables are designed to support the new eARC feature in addition to the highest resolution video modes. The Standard HDMI Cable with Ethernet and the High Speed HDMI Cable with Ethernet will also support eARC.

Connecting to an audio system via optical audio cable

For this type of connection, you will need to use a digital optical cable (not supplied) with a Mini TOSLINK connector on one end and a standard TOSLINK connector on the other end. Alternatively, you can use standard TOSLINK cable with a Mini TOSLINK adapter.

Before making this connection, ensure you removed plastic protection caps from the cable connectors.

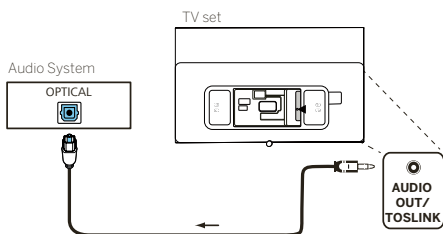

Connect the audio output of the TV labelled AUDIO OUT TOSLINK to the digital audio input of an audio system.

Connecting to an audio system via analogue audio cable

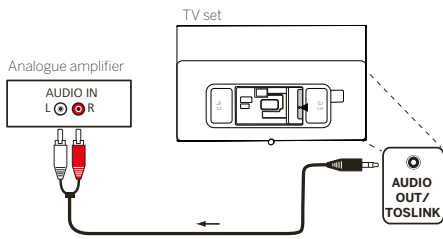

Use a stereo cinch/jack adaptor cable to connect the audio output AUDIO OUT TOSLINK to the analogue audio input of the audio system.

Connecting to the mains supply

Connect the TV set to a 220-240V mains socket.

Plug the mains supply cable into the mains supply connector (AC IN) of the TV and guide the cable out of the TV as shown on the picture below.

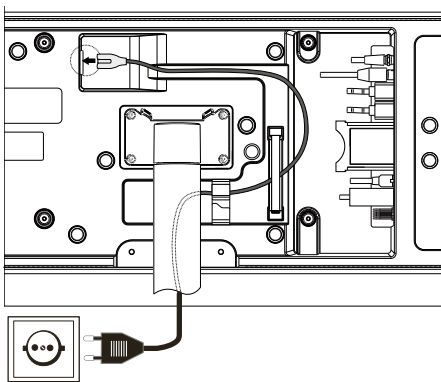

Connect the mains supply plug of the mains supply cable to a power outlet.

Headphones

Connecting wired headphones

To connect wired headphones to the TV, connect them to the 3.5mm audio output, labelled "AUDIO OUT" or "AUDIO OUT/TOSLINK".

Connecting Bluetooth headphones

Press  (menu) button and go to [Settings] -> [Network] -> [Bluetooth].

Ensure that [Bluetooth] menu item is turned on.

Switch the Bluetooth headphones to pairing mode. For the procedure, refer to the user manual of the headset.

Enter [Equipment Management] menu.

Your headphones should appear in the list of [Available devices].

Select them and confirm with OK to pair headphones with the TV.

Note: According to manufacturer/type of your Bluetooth device, the volume can be adjusted directly on the playback device.

Note: If you experience Bluetooth connection quality issues, such as dropouts and disconnections, try shortening the distance between the headphones and the TV.

To unpair Bluetooth headphones:

Press  (menu) button and go to [Settings] -> [Network] -> [Bluetooth] -> [Equipment Management].

In the list of Bluetooth devices, select the device you want to unpair and press **OK**.

Headphone settings

Press  (menu) button and go to [Settings] -> [Sound] -> [Headphone].

Note: [Headphone] menu is available only when headphones are connected to the TV.

You can change these settings:

[Headphone mode] – Select behaviour of the TV speakers when headphones are connected.

[Headphone only] – The TV speakers are disabled when headphone is connected.

[Headphone with speakers] – Both the TV speakers and headphones outputs sound.

[Headphone Volume] – Menu to change the headphone volume. In [Headphone only] mode, you can change the headphone volume directly using the volume buttons on the remote control. In [Headphone with speakers] mode, the headphone volume can be changed from this menu, while the volume of the TV speakers is controlled using the volume buttons on the remote control.

Tip: When headphones are connected, you can change headphone volume by pressing the  (menu) button and selecting [Headphone volume] from the quick menu.

Meaning of the LED colours

Under the screen is a small LED that gives you basic information about the status of the TV.

LED colour	TV status
White	Standby mode.
Green	Switched on.
Blue	TV is on with screen off.
Blue	Automatic calibration of the OLED panel during standby mode.
Red	Recording active.

External 4k players

You have the option of connecting 4k-capable external players such as Blu-Ray players or streaming boxes from various providers to your Loewe TV.

It is important to note that configurations should be made in the control menus of the external players to ensure optimum picture reproduction on the TV.

Each manufacturer uses its own nomenclature here. Make sure not to set a fixed frame rate / refresh rate / video resolution in the settings of the external player. Ideally, these criteria should be set automatically (see example picture). It is important that the settings for frame rate and, if necessary, dynamic range are adapted to the source material / native material.



Note: Picture shows menu of an external 4k player (exemplary)

Getting started - first steps

Before starting the TV for the first time, make sure that you have completed the connection of your external devices and that the TV is connected to the power supply.

1. Press the  (Standby) button on the remote control to turn on the TV.
2. You will be welcomed by the Installation wizard which will help you to set up the TV set in a few simple steps.

To navigate in the Installation wizard:

- Use the arrow buttons to select the desired item.
- Press the OK button to confirm the selected item.
- Press the  button to go back one step.

STEP 1 – Select the language



STEP 2 – Connecting to the internet

Optional step. If you wish to skip this step, press the right arrow button.

If you have connected the TV to your home network with an Ethernet cable and your network configuration allows DHCP, you will be automatically connected to the Internet.

Alternatively, you can use Wi-Fi connection. You must first select your network from a list of available networks. You will then be prompted to enter your Wi-Fi password. You can do this by typing on the on-screen keyboard.



STEP 3 – Select the country

Select the country in which TV set will be used. This will enable the TV to install optimal functions for the country selected.



STEP 4 – Terms & Conditions

Carefully read all the information provided about the terms and conditions! If you choose to clear some or all of the check boxes, some or all of the smart features will be turned off. You can change these settings later in the [Support] menu.



Continue to the next step by selecting [OK]

STEP 5 – Sign in to VIDAA account

Optional step. If you wish to skip this step, press the right arrow button.

Sign in to your existing VIDAA account or create a new one.

A VIDAA account gives you all the best features of your smart TV and always keeps it up to date.

Note: Without a VIDAA account, some functions of the TV are not available or only available to a limited extent.



STEP 6 – Input source selection

Select one of possible inputs as default source.



If you selected TV as your default source, you will have option to tune in channels.

Select one of the options from which you wish to tune channels: [Satellite], [Antenna], [Cable]

Set the desired tuning options and start tuning.

Home menu





The Home menu is the central overview page of your TV set. From this menu, you can search for content, manage input sources, or enter system settings.

You can enter home menu by pressing  (Home) button.

1. Top menu (Search, Inputs, System Settings, Profile)



 Search – allows you to search for applications by keywords.

 Sources – Select or rename the input source. You can access locally connected devices (such as AV, HDMI, USB).

 System settings – opens the TV configuration menu e.g., with settings for picture, sound, Network.

 Profile information – allows you to log in to your VIDAA account.

• The time is displayed at the top right of the screen.

• If your TV is connected to the internet, the corresponding icon representing the type of network connection  /  will be displayed next to the time information.

2. List of recommendations

This row contains a list of recommendations for the application that is currently selected. This list of recommendations only appears for some applications.

1. List of apps

This row contains a list of favourite apps. The library of all installed apps is available by accessing 'My Apps' tile in same row.

Add applications to the Home menu:

- Enter apps library by accessing 'My Apps' tile.
- In the library, select the app you want to add to home menu.
- Press  (Settings) button, select option [Sort] and confirm with OK.
- You can now move the app tile in the list by using the arrows on the remote control.
- Move the app tile to a new position in the top row of apps and confirm the new position by pressing OK.

2. Additional rows

Additional rows are dedicated to recommendations from your installed apps.

Channel list menu

Your Loewe TV manages the channels found during the initial setup in stored channel lists. You can view and edit these channel lists in the channel list menu.

To access the channel list menu, press the Menu button in TV mode. 

A pop-up appears on the right edge of the screen showing you the currently selected channel list. Here you can select channels directly (control cross) and also add them to the favourites or the home screen by pressing the menu key .

To select another channel list, navigate to the right with the control pad of the remote control to „Channel list selection“.

To the right and down, you can also navigate to the Favourites selection.

At the bottom right, the filter function allows you to edit channel lists.

To filter the list, the criteria resolution (HD/SD), child lock (if set), encryption and sorting by number or name are available, which you can activate in each case by setting check marks (see the chapter on remote control).

Electronic Programme Guide – EPG

EPG stands for Electronic Programme Guide and provides you with on-screen programme details. With the system, as with a printed programme guide, you can learn about the current programme. In addition programmes can be memorised and also recordings can be programmed.

To open/close EPG, press the  (EPG) button



Note:

- EPG is only available for DVB stations.
- The first time you start EPG, a wizard will start that guides you through the necessary presets.
- Depending on the number of stations selected for EPG, it may take some time until the programme information is displayed

EPG Operation

In the left column there is a list of stations of the selected source/station list (e.g. DVB-C, personal list).

▲/▼: Scrolling in the station list page by page.

Up/Down arrows: Scrolling in the station list.

Left/Right arrows: Scrolling through the programmes.

In the station list the currently running programs are highlighted by lighter fields. A white vertical line indicates the current time in the running programs.

OK: Detailed information on the selected programme will be called.

Red Button: Opens schedule screen.

Green button: Displays a menu where you can assign colours to specific broadcast content (for example, News, Movies, Sport). Use the arrows and the OK button to assign the desired content type to a specific colour. Exit this menu by pressing the green button. Programmes that belong to the categories you selected are now highlighted in colour in the program guide.

Yellow button: View the previous day's list of programmes.

Blue button: View the next day's list of programmes.

Programme preview

Use arrows to mark desired station in the station list.

Press OK briefly to confirm selection.

In the top left window, the current programme of the selected station is displayed now.

Recording a programme via EPG

You can programme timer recordings of TV programmes conveniently using the EPG.

Press OK button to open Detailed info of selected programme.

Select option [DR+] and press OK button.

Check the timer data and update it if necessary (e.g. directory, start, end, recording type).

In the EPG a recording symbol is placed behind the title of the programme.

Memorising a programme via the EPG

A programme that has not started yet can be memorised. For memorised programmes, the TV set will ask at the beginning of a programme if it should change the channel accordingly or switch on from the stand-by mode.

Mark the desired programme with arrows.

Press OK button to open Detailed info of selected programme.

Select option [Reminder] and press OK button.

In the EPG, a memorise symbol is placed behind the title of the programme.

Channel list

While watching TV, press the **OK** button on the remote control to call up the channel list.
Use the ▲ / ▼ buttons to select a channel. Press the **OK** button to switch the TV to the selected channel.
You can exit the Channel list at any time by pressing the ⏪ (exit) button.

Selecting a channel list

If you have tuned in channels on both TV tuners, you will have multiple channel lists available. To switch between channel lists:
While watching TV, press **OK** to open the active channel list.
Press the ► (right) button to select the "TV" symbol.
Press the ► (right) button to select one of the available channel lists: [Antenna], [Cable], [Satellite]. The number of channel list options depend on available signal sources.
Confirm the selection by pressing OK button.

Favourites list

The favourites list is a channel list where you can save selected channels that interest you. There are four favourites lists available.

Adding channels to favourite list

While watching TV, press **OK** to open the active channel list.
Change channel list to the one from which you want to add channels to your favourites list. See the chapter "Selecting a channel list".
Press ⏪ button.
Use OK button to select all the channels you want to add to your favourites list. The selected channels will be displayed with a tick on the right-hand side.
Press ◀ (left) button and select [Add to Favourite].
Select to which favourite list will be selected channels added and press **OK** to confirm.

Entering favourite list

While watching TV, press **OK** to open the active channel list.
Press the ► (right) button to select "FAV".
Select one of four favourite lists you want to display.
Note: If you want a specific channel list or favourites list to be active, you need to display it in channel list menu and switch to any available channel in it. You can then use the number buttons on the remote control to switch to the channels of the active channel list/favourites list.

Editing the Channel list

To delete or move channels to a different position in the channel list or favourites list, follow the instructions below:
While watching TV, press OK to open the active channel list.
Change channel list to the one you want to edit. See the chapter "Selecting a channel list" and "Favourites list".
Press the ► (right) button and select [Edit].
Press the OK button to display channel list edit menu.
Move the cursor using ▲ / ▼ buttons and select channel you wish to edit.

To move selected channel to a new position:

Press the ◀ (left) button.
Use the ▲ / ▼ buttons to move channel to the new position and confirm new position with the OK button.

To delete selected channel:

Press the ► (right) button to delete select channel.

Group editing

Use the ▲ / ▼ buttons to select multiple channels which you wish to edit by pressing OK. When all channels to be edited are selected, press ► (right) button to delete all selected channels or press ◀ (left) button to group and move all selected channels to a new position.

Channel list filter

While watching TV, press OK to open the active channel list.
Press the ► (right) button and select [Filter].
The filter settings are now displayed on the left side of the channel list.
Adjust the filtering options according to your preferences. You will see the changes in the channel list immediately after defining the new criteria.
Press ⏪ button to hide filter settings.
Note: All filter settings are remembered and remain active even after you turn off the TV. If you miss channels in the channel list, check the filter settings and adjust them if necessary.
Adding channels to Home menu

You can add shortcuts for selected channels to the Home menu.

While watching TV, press OK to open the active channel list.

Press ⏪ button.
Use **OK** button to select all the channels you want to add to the Home menu. Selected channels will be displayed with a tick on the right hand side.
Press ◀ (left) button and select [Add to Home].
The channels can be found in the Home menu under the "Shortcuts" tab. Select any channel via the Home menu and press **OK** to switch

to that channel.

To remove channels from Home menu:

Press  button to open Home menu.

Select "Shortcuts" tab and select channel you want to remove.

Press  to remove selected channel.

Channel quick search

There is an option to quickly search for tuned channels by their name.

While watching TV, press the  (down) button and the on-screen keyboard will appear. Enter the name or partial name of the channel you are searching for. Then select **OK** on the on-screen keyboard and the result will be displayed on the screen in the form of channels containing the search term. You can now select one of the results and switch to that channel.

You can exit the Quick Search menu at any time by pressing the  (exit) button.

Main menu

The main menu is accessed by pressing the MENU button (21) and selecting [Settings].

Use the arrow keys on the remote control to move the cursor in the menu.

Press the OK button to confirm the selected menu item.

Press the BACK button (22) to return to the previous menu.

Press the EXIT button (8) to exit the menu.

Please note that the following menu description is for guidance only. Actual menu items and available functions will vary depending on the TV model, country, current input, signal type, and TV settings.

Picture

[Picture Mode] – Select one of the pre-set picture modes:

[Standard] – Standard option suitable for most content.

[Cinema Day] – Recommended when watching a movie in a brightly lit room.

[Cinema Night] – Recommended when watching a movie in a dark room.

[Dynamic] – The brightest setting, but with lowered colour accuracy. Recommended for use only when it is difficult to see the image on the screen in other modes due to high room brightness.

[Sports] – The optimal picture setting for watching sporting events.

[Aspect Ratio] – The aspect ratio of an image is the ratio of its width to its height. Different content you are watching may have different aspect ratios. A TV screen has an aspect ratio of 16:9, and black bars may appear at the top/bottom or on the sides if content with a different aspect ratio is displayed. Alternatively, part of an image may be cut off. In such case, you can use this menu to change the aspect ratio and find the optimal option for viewing the content.

[Automatic] – The TV will try to find the optimal aspect ratio to fit the image on the screen.

[16:9] – The optimal option for 16:9 content. Stretches a 4:3 image to full screen.

[4:3] – The optimal option for viewing content created in a 4:3 aspect ratio.

[Panoramic] – Stretches an image horizontally.

[Movie Zoom] – Some movies are recorded in such an aspect ratio that there are black bars on top and bottom. In this case, you can use this option to zoom in, which removes the black bars but also cuts out part of the image on the sides.

[Direct] – Also known as point-to-point, it displays the image in its original format without any alteration.

[Smart Scene] – This feature allows the TV to constantly recognize the scene in the content you are watching and enhance the picture quality on all input sources.

Note:

- Some apps have explicit restrictions that content recognition is not allowed.
- When [Game Mode] is turned on, [Smart Scene] is automatically turned off and cannot be set.

[Game Mode] – Enables game mode on the selected input. Recommended option when using the TV with a game console. This mode will:

- Disable all image post-processing functions to minimize input lag and improve responsiveness to gamepad button presses.
- Reduce motion blur.
- Accurately process YUV 4:4:4 format signals to present accurate image colours.

Note:

This function may not be applicable in some input sources or applications.

[Auto Low Latency Mode] – Provides smooth viewing of content from external devices connected to the TV.

Note:

- This function may not be applicable in some input sources or applications.
- When [Game Mode] is turned on, [Auto Low Latency Mode] is automatically turned off and cannot be set.

[Picture Mode Settings] – configuration of advanced picture settings:

[Apply Picture Settings] – apply current picture mode to current input source or to all sources.

[OLED Light] - Adjusts the luminance of the TV panel.

[Brightness] – Adjusts the image brightness setting.

[Contrast] – Adjusts the image contrast level.

[Colour Saturation] – Adjusts the image colour intensity.

[Sharpness] – Makes the edges of objects in the picture sharper or finer.

[Adaptive Contrast] – Makes dark areas of the image darker and light areas lighter so that more detail can be seen.

[Ultra Smooth Motion] – Inserts additional interpolated frames between the original frames to increase the frame rate of the content being viewed and improve the overall smoothness of motion, especially for fast-moving objects.

[Clear Motion] – Makes motion clearer and reduces flickering.

[Noise Reduction] – Removes picture artifacts/graininess.

[MPEG Noise Reduction] – Reduces block noise and mosquito noise caused by video compression.

[Colour Temperature] - Adjusts how warm (red) or cool (blue) the white areas of an image appear.

[Expert Settings] – Options for fine-tuning the image for experts.

[Overscan] – Some content may have noise at the edges of the image. This option zooms in the image slightly to remove the noise.

[Reset Current Mode] – If you have made changes to the settings of the current picture mode and want to restore its original settings, use this option.

[OLED calibration] – Start calibration of the OLED screen. Do not exert any mechanical force on the screen during calibration. This calibration is also performed automatically during the night when the TV is in standby mode.

Sound

[Sound Mode] – Select one of the pre-set sound modes:

[Standard] – Standard option suitable for most content. Preserves the characteristics of original sound.

[Theatre] – Recommended when watching movies. This mode enhances the surround sound effect and highlights low-frequency sounds, such as explosions.

[Music] – Recommended when listening to the music.

[Speech] – Setting to improve speech intelligibility, recommended for example when watching the news.

[Late Night] – Normalizes the volume of loud and soft sounds to the same level.

[Sports] – Recommended when watching sporting events.

[Dolby Atmos] – Dolby Atmos creates surround sound from your TV's speakers and enhances it to make it richer. It creates a true premium entertainment experience.

Note: This feature is only applicable to Dolby Atmos content.

[Headphone] – settings for your wired or Bluetooth headphones. This menu item becomes available when you connect your headphones.

[Headphone mode] – Select behaviour of the TV speakers when headphones are connected.

[Headphone only] – The TV speakers are disabled when headphone is connected.

[Headphone with speakers] – Both the TV speakers and headphones outputs sound.

[Headphone Volume] – Menu to change the headphone volume. In [Headphone only] mode, you can change the headphone volume directly using the volume buttons on the remote control. In [Headphone with speakers] mode, the headphone volume can be changed from this menu, while the volume of the TV speakers is controlled using the volume buttons on the remote control.

[Sound Mode Settings] – Configuration of advanced sound settings:

[Apply Audio Settings] - Apply current sound mode to current input source or to all sources.

[Equalizer] – Displays a menu to change the volume of different frequencies. This setting affects only the TV speakers.

[Wall Mount Setup] – Optimizes the sound settings for the TV mounted on the wall.

[Auto Volume Control] – Automatically changes volume of all channels to the same level, so there is no difference in volume when switching from one channel to another.

[Reset Current Mode] – If you have made changes to the settings of the current sound mode and want to restore its original settings, use this option.

[Speakers] – Settings for internal and external speakers.

[Audio Output] – Select the type of speaker that will output sound.

[BT Sound Bar] – Bluetooth soundbar.

[ARC] – Soundbar or AV receiver connected via HDMI to the connectors labelled ARC or eARC.

[TV Speaker] – Internal TV speakers.

[SPDIF Only] – External audio device connected via an optical audio cable.

[Digital Audio Output] – When you want to use an external audio device that is connected to the TV via HDMI or optical audio cable, you need to select whether the TV or the external device will be used to decode the audio. This menu is used for this purpose. Some devices may not support all audio codecs needed to decode audio. With incorrect settings, you may not hear any sound from the external device.

[Auto] – The automatic setting will try to select optimal option for your audio output. If you do not have sound from an external device, try selecting other options in this menu.

[Pass Through] - the TV sends the original audio track without processing to an external device that decodes it.

[PCM] - The TV decodes the audio track and sends the decoded track to an external audio device.

[Dolby Audio] - The TV sends Dolby Digital compressed audio with support for up to 5.1 channels to an external device. This option is recommended only for devices connected via an optical audio cable.

[Dolby Audio Plus] - The TV sends Dolby Digital Plus compressed audio with support for up to 7.1 channels to the external device. This option only works for devices connected via HDMI ARC/eARC.

[Digital audio delay] – If the sound from external speakers is out of sync with the picture on the TV, use this option to reduce the delay between sound and picture.

[Lip Sync] – If the sound from the TV's internal speakers is out of sync with the picture on the TV, use this option to reduce the delay between sound and picture.

[Balance] – Adjusts the volume of the TV's left and right speakers to optimize the sound for a specific location.

Note: This function is not applicable when Dolby Atmos is turned on.

[eARC] – Activates the eARC function, which is required if you want to output audio from the TV to an external device via an HDMI cable.

Network

[Network Configuration] – Select the type of internet connection and configure it.

[Off] – This option disconnects the TV from the internet.

[Ethernet] – Select this option if the TV is connected via a LAN cable. If DHCP is enabled on the router, the TV will automatically connect to the Internet. To enable DHCP on the router, refer to the router's user guide.

[IP Settings] – Use this option to manually assign an IP address to the TV. Change [IP Setting Mode] from [DHCP] to [Manual].

Fill in the data for the network connection: IP address, Netmask, Gateway, DNS server. Then select [Save] to apply the changes.

[Wireless] – Select this option if you want to connect your TV to the network wirelessly. Select a wireless network from the list of available networks and enter the password.

[Refresh] – If you don't see your wireless network listed, use this option to refresh the list.

[Advanced Setting] – Advanced wireless network settings.

[PIN] – An alternative option for connecting to a wireless network. The TV will generate a PIN code that must be entered into the router's web interface. This is usually found in the WPS menu of the router interface. For more information, refer to the router's user guide.

[PBC] – An alternative option for connecting to a wireless network. Select this option and then press the physical WPS button on the router. Please note that not all routers may have a WPS button. If your router does not have this button, use another connection option.

[IP Settings] – Use this option to manually assign an IP address to the TV. Change [IP Setting Mode] from [DHCP] to [Manual].

Fill in the data for the network connection: IP address, Netmask, Gateway, DNS server. Then select [Save] to apply the changes.

[Add] – If you have configured your wireless network as hidden, you can add it to the list by typing its name (SSID) in this menu.

[Internet Connection] – Menu to check internet connection.

[Connection Test] – Tests the TV's connection to the Internet.

[Network Information] – Displays detailed network information.

[Wake on Wireless Network] – This function allows you to turn on wirelessly connected TV from standby mode. This can be done using a screencast enabled app from your phone.

[Wake on LAN] – This function allows you to turn on TV connected via LAN cable from standby mode. This can be done using a screencast enabled app from your phone.

[Bluetooth] – Bluetooth settings.

[Bluetooth] – Switch Bluetooth on/off on your TV.

Note: This option must be enabled if you want to use the remote for voice control.

[Equipment Management] – A menu where you can connect or disconnect Bluetooth devices, such as a soundbar or headphones.

[TV Bluetooth Speaker] – This option allows you to play music from your phone via Bluetooth directly through the TV's speakers. Follow the on-screen instructions to find out how to do this. While playing music, you can select [Screen off], which turns off the screen to save power. To turn the screen on, press any button on the remote control except **16** (standby).

Channel

[Auto Scan] – Allows you to tune in TV channels through the TV tuner. [Rescan] option scans all channels of the current mode. Select [Change setup] to tune in channels from the desired mode: Antenna, Cable, Satellite.

Tuning Antenna channels

From the main menu, select [Settings] -> [Channel] -> [Auto Scan] -> [Change Setup] and select [Antenna]. Go to the next screen by pressing the right arrow button. Here, select the desired options for your tuning:

[Channel] – Select [All Channels] to tune free and encrypted channels. Select [Free Channels] to tune only free channels.

[Scan Mode] – Select DTV to tune only digital TV channels, select ATV to tune only analogue TV channels. Select ATV+DTV to tune both digital and analogue channels.

[Antenna Power] – If you are connected to standard passive antenna, use the [Off] option. If you are using an antenna booster, you can power it directly from the antenna input by setting this option to [On].

Once you have completed the settings, press the right arrow button on the remote control to start the tuning process.

Tuning Cable channels

From the main menu, select [Settings] -> [Channel] -> [Auto Scan] -> [Change Setup] and select [Cable]. Go to the next screen by pressing the right arrow button. Here, select the desired options for your tuning:

[Channel] – Select [All Channels] to tune free and encrypted channels. Select [Free Channels] to tune only free channels.

[Scan Mode] – Select DTV to tune only digital TV channels, select ATV to tune only analogue TV channels. Select ATV+DTV to tune both digital and analogue channels.

[Search Mode] – [Frequency Scan] searches for channels on all available frequencies. Tuning may take longer. [Network Scan] tunes the homing channel first and quickly tunes the other channels based on the information from it.

[Network ID] – Available only for [Network Scan]. Fill in the identification number provided by your cable service provider.

[Start Frequency] – Available only for [Network Scan]. Fill in the frequency provided by your cable service provider.

[LCN] – If this option is set to on, the channels will be sorted based on operator preference. In this case, it may not be possible to change the

channel order manually. If LCN is set to off, the channels will be sorted by frequency and you have the option to manually sort the channels. Once you have completed the settings, press the right arrow button on the remote control to start the tuning process.

Tuning Satellite channels

From the main menu, select [Settings] -> [Channel] -> [Auto Scan] -> [Change Setup] and select [Satellite]. Press the right arrow button to go to the next screen. Select your satellite operator from the list, or if you wish to tune the satellite manually, select option [Standard]. In the next screen select your satellite system:

[Single Satellite] – Use this option if only one satellite is connected to the TV.

[DiSEqC] – Use this option if you have DiSEqC equipment. DiSEqC 1.0 supports up to 4 satellites. If you have motorized antenna, use DiSEqC 1.2

[Unicable] – If you have Unicable satellite distribution in your home, select this option. Make sure you know the Unicable band and frequency that can be used. This information should be available on the equipment or can be provided to you by the landlord.

Press the right arrow on the remote control to proceed to the next setup step.

You will be given the option to select the type of channel you want to tune to. To tune in free and encrypted channels, select [All Channels]. Select [Free Channels] to tune only free channels.

Once you have completed the settings, press the right arrow button on the remote control to start the tuning process.

This option opens the channel management window with multiple options. You can edit the channel list, edit favourites lists, export to USB, or import from USB.

Editing the Channel list

From the main menu, go to [Settings] -> [Channel] > [Channel Edit] and select the channel list or favourites list you want to edit.

Select the channel or multiple channels you want to move or delete with OK. A check mark appears next to the selected channels.

To move selected channels to a new position: Press the left arrow button on the remote control and use the up/down arrows to move the selected channel(s) to a new position.

To delete selected channels: Press the right arrow button on the remote control and confirm deletion.

To restore deleted channels: Press the red button on the remote control. Press the OK button to select the channels you want to restore, then press the left arrow to return them to the channel list.

Filter: Press the yellow button on the remote control to display the filter, where you can select the type of channel to display in the channel list.

Search: Press the blue button on the remote to search for a specific channel by entering its name in the search box.

Exporting / Importing channel list via USB

To export channel list to USB: Make sure you have an external USB storage device connected to your TV. From the main menu, go to [Settings] -> [Channel] -> [Channel Edit] and select [Export to USB]. The channel list is exported to the connected storage device.

To import channel list from USB: Connect the USB storage device containing the exported channel list. From the main menu, go to [Settings] -> [Channel] -> [Channel Edit] and select [Import from USB]. The channel list is imported.

[Advanced Settings] – Advanced settings related to TV channels.

[Manual Scan] – Allows you to scan a single digital TV multiplex or a single analogue TV channel.

[Channel List Auto Update] – Some programme providers offer an automatic update of the channel lists. You may allow or block an automatic channel list update.

[Programme Guide Auto Update] – The TV will automatically update the TV Guide during the night in standby mode.

[CI+ Module Settings] – Settings for CAM module / CI+ card.

Accessibility

[Audio Type] – Audio settings for the visually impaired.

[Audio Type] – Sets the audio type for TV channels.

[Normal] – Standard audio without audio commentary.

[Visually Impaired] – Plays a special soundtrack for the visually impaired whenever one is available. This soundtrack uses an audio commentary to describe the action taking place on-screen.

[Voiceover Volume] – Changes the volume of the narration audio track separately from the standard audio.

[Subtitle Settings] – Subtitle settings.

[Subtitle] – Here you can pre-set whether a subtitle is always to be displayed as soon as it is offered by the channel.

[Primary Subtitle] – Default subtitle language.

[Secondary Subtitle] – Secondary subtitle language when primary subtitle languages are not available.

System

[Time] – Sets the internal time of the TV. The correct time is important if you use reminders or time recording.

[Time format] – Here you can select the format in which the time will be displayed on the TV. 12 or 24-hour format.

[Date/Time] – If option [Auto Synchronisation] is turned on, the TV will automatically get the time information from the digital TV broadcast or the Internet. If this option is deactivated, you can set the date and time manually.

[Time Zone] – Make sure the correct time zone is selected here, as an incorrect time zone may result in the wrong time on the TV.

[Daylight Saving] – Here you can manually set daylight saving time on or off. The [Sync from DTV] function sets the daylight saving time automatically based on the information received from the digital TV stream.

[Timer Settings] – Settings for different TV timers.

[Sleep Timer] – Sets a sleep timer that automatically turns off the TV after a set time.

[Power On Timer] – Here you can set the time when the TV will turn on automatically. Select [Once] if you only want the TV to start once at the specified time. Select [Weekly] to select the days of the week on which the TV starts up repeatedly each week.

[Power Off Timer] – Here you can set the time when the TV will automatically switch off. Select [Once] if you want to turn off the TV once at the specified time. By selecting [Weekly], you can select the days of the week on which the TV turns off repeatedly each week.

[Menu Timeout] – In this menu, you can change how long the menu will be displayed on the screen since the last time you pressed the button on the remote control.

[Auto Sleep] – In this menu, you can change the time after which the TV will automatically turn off since the last time you pressed the button on the remote control.

[System PIN] – Sets the PIN used to access Parental Control, Auto Channel Scan and Reset to Factory defaults. The default PIN code is "1111".

[Parental control] – You can select and set various security options to prevent unauthorised use of the TV set and to protect your children from unsuitable programmes. Channels and content blocked by parental controls can be accessed by entering the correct PIN.

[Locks] – Activates the parental control function. Before changing this setting, you must enter the PIN code. The default PIN code is "1111".

[Block Time] – Sets the time range and days of the week when TV channels will be blocked.

[Channel Block] – Selects the channels that will be blocked.

[Content Block] – Set the blocking based on the age restriction of the content.

[Input Block] – Blocks the specified TV inputs.

[App Block] – Blocks the specified Apps.

[Reset To Default] – Resets the parental control menu items to their default values.

[Language and Location] – Language and country settings for your TV.

[Location] – This will affect tuning options and also the availability of certain features, such as the Alexa app.

[Menu Language] – Set the TV menu language.

[Primary Audio] – The default audio language for digital TV broadcast.

[Secondary Audio] – Secondary audio language for digital TV broadcast. Selected when the primary audio language is not available.

[Digital Teletext] – Character set for teletext. If there are incorrect or missing characters in the teletext, change the character set here to the correct one.

[Voice Service] – Settings related to the TV's voice control function.

[Application Settings] – Settings for applications and features.

[Content Sharing] – When this feature is enabled, media such as videos, music and other content can be streamed from other devices on the same network to your TV.

[HbbTV] – HbbTV provides additional services on the currently watched TV channel. When this feature is enabled, HbbTV will be available for TV channels that support it. The TV must be connected to the internet. While watching an HbbTV-enabled channel, you can open the HbbTV menu by pressing the red button on the remote control.

[Clear Cache] – The cache, user data and temporary files of the browser, apps and HbbTV are removed.

[Delete Cookies] – This will remove browser and application cookies.

[Do Not Track] – Websites and apps tracking preference.

[Mode1] – Do not collect my browsing data.

[Mode2] – Do not reveal my tracking preference.

[Prime Video] – Removes this TV from your Prime Video account.

[Netflix] – Removes this TV from your Netflix account.

[HDMI & CEC] – Settings for HDMI inputs and devices connected via HDMI.

[HDMI Format] – Sets the HDMI format based on the EDID version. The correct format is required for the TV to get the correct information about the supported picture and sound settings from the external device connected via HDMI. If you are not receiving any picture from the connected device, try changing this setting.

[Standard format] – Choose for a device that supports up to Full HD resolution.

[Enhanced format] – Choose for a device that supports UHD/4K resolution and HDR.

[Auto] – This will automatically select the optimal option.

[CEC Control] – This feature allows HDMI devices to control each other.

[Device Auto Power Off] – When the TV is switched off, all connected HDMI devices are automatically switched off.

[Device Auto Power On] – When the TV is switched on, a device connected via HDMI ARC/eARC (e.g. a soundbar) is automatically switched on.

[TV Auto Power On] – When you turn on any external device connected via HDMI, the TV will automatically turn on.

[CEC Device Lists] – List of devices connected via HDMI.

[Advanced Settings] – Other system related settings.

[TV name] – Select a TV name that will be visible to external devices and apps.

[DR+ & Time Shift] – Settings for record and time shift.

[DR+ Setup] – Select the storage drive to be initialized before using it for recording.

[Time Shift Setup] – Select the memory unit to be initialized before using it for time shift.

[Start in advance] – In the case of scheduled recording, here you can set the time by which the recording starts earlier.

[Delay Ending] – Set the amount of time by which the scheduled recording will be extended. Due to commercials, the recorded content may end later than the time shown in the program guide. The additional recording time will ensure that all requested content is recorded.

[Input Labels] – Menu to rename the inputs displayed in the Inputs list.

[Setup Wizard] – Opens the setup wizard that appears the first time you turn on the TV.

[Sports Mode Auto Detection] – When this function is switched on, the TV automatically switches the picture and sound mode to sports mode for sports programmes.

[Fast Power On] – The TV will start up faster, but standby power consumption will be higher.

[Power on Mode] – This menu option decides what happens to the TV when it is reconnected to power or after a power failure.

[On] – The TV turns on automatically when connected to power.

[Standby] – The TV will be in standby mode when connected to power.

[Remember] – The TV will be in the same condition as it was when the power was disconnected. If the TV was on when the power was disconnected, it will also be on when the power is reconnected. If it was off when the power was disconnected, it will remain in standby mode when the power is reconnected.

[Usage Mode] – Select the correct mode for the way you use the TV.

[Home Mode] – Mode for home use.

[Store Mode] – Mode for use in retail. The screen will be brighter and there will be a demo mode.

Support

[System Info] – Detailed information about TV.

[Signal Info] – Displays information about the signal of the current input.

[Network Connection Status] – Displays detailed information about the network connection.

[Input Connection Status] – Displays a list of inputs and information about whether they are transmitting a signal to the TV.

[Version] – Displays the current version of the TV software.

[Self Diagnosis] – A set of various tests of the functionality of a TV set. If you experience a problem while using your TV, you can run these tests to see if the problem is with your TV or a connected external device.

[Picture Test] – Performs a TV picture test. The TV displays a color pattern on the screen.

[Sound Test] – Performs a sound test of the TV's speakers.

[Network Test] – Performs a network test to see if the TV is connected to the Internet.

[Input Connection Test] – Performs an input connection test. Displays information about the received signal from the selected input.

[Status Check] – In this menu you can see the total running time of the TV.

[Format Hard Disk] – Formats the internal hard disk. Note that this action erases all data on the storage.

[my Loewe] – The QR code will be displayed. Scan it with your smartphone and download the my Loewe app. "my Loewe" is the gateway to the world of Loewe and gives you access to all user manuals for your Loewe products.

[System Upgrade] – Settings related to updating your TV's software.

[Auto Firmware Upgrade] – If this feature is enabled, the TV will automatically search the internet for new software on a regular basis. If a new version is available, a notification window will appear on the screen.

[Check Firmware Upgrade] – It immediately searches for a new software version.

[System App Auto Upgrade] – If this feature is enabled, TV will automatically update installed apps in the background.

[Upgrade from USB] – In this menu, you can perform a software update from a connected storage device. The latest software is available on the official Loewe website <https://www.loewe.tv/int/support>

Warning: The software update will take a few minutes. Do not unplug or switch off the TV, disconnect the USB stick or the network during the update. These actions can potentially damage the TV.

[Disclaimer and Privacy] – You can re-read all the information about the terms and conditions. If you choose to clear some or all of the check boxes, some or all of the smart features will be turned off.

[Mobile App Download] – The QR code will be displayed. Scan it with your smartphone and download an app that allows your smartphone to control your TV.

[Reset to Factory Default] – Resets all TV settings to factory defaults.



VIDAA account

A VIDAA account gives you all the best features of your smart TV and always keeps it up to date.

Creating a new account



If you don't have a VIDAA account, create a new one to enjoy best features of your smart TV.

Before creating a new account, make sure your TV is connected to the network.

1. Press  (home) button on your remote and select  (VIDAA Account) icon in the top navigation bar on the Home screen.
2. Select [Create Account] on screen.
3. Enter your first name, last name, email address and password. Names are optional.
4. Select [Create Account].

Signing into an account

Before signing into your VIDAA account, make sure your TV is connected to the network.



1. Press the  (home) button on the remote control and select  (VIDAA Account) icon in the top navigation bar on the Home screen.
2. Register your device to your VIDAA Account. After entering your email and password, select [Sign In].

Voice control with Alexa



This TV has Amazon Alexa built-in, allowing you to use your voice to control your TV. Interact with Alexa by pressing and holding  (microphone) button and speaking into the microphone on your remote control.

To use the Alexa, TV must be connected to the network. To fully integrate Alexa with your TV, you must be signed into your VIDAA account. It is possible to use Alexa on the TV without a VIDAA account, but with limited functionality.

Setting up Alexa

1. Press  (home) button, then select  (Settings) icon, and select [System] -> [Voice Service] -> [Amazon Alexa].
2. Select [Set voice assistant to Alexa] and [Set up now]. If you selected Alexa in the guide when you first turn on the TV, it will take you directly to the [Set up now] step.
3. You are now at the "Sign in to Amazon account" screen. Scan the QR code with your phone or visit the website on your phone or computer and enter the on-screen code. The code will expire after 10 minutes. If you don't have an Amazon account, create a new one.
4. Once your Amazon account is connected, the TV screen will change to the next step. You can log in to your VIDAA account. If you have signed in before, this step will be skipped.
5. Give your TV a name from the list or customise it.
6. Select [Authorise] and follow on-screen steps in Alexa Skill Setup. Now, Alexa is set up and ready. You can enjoy interacting with Alexa using your voice by just pressing and holding the  (microphone) button on your remote control. Ask Alexa after the tone.

Notes:

- Alexa is not available in some countries.
- You can use Alexa without signing in to your Amazon account by selecting [Do it later]. You can also skip VIDAA account sign in step, by leaving the screen. In this case, you can still use your voice to search on the internet or change the volume on your TV. To use additional Alexa commands, sign in to your Amazon and VIDAA accounts at any time in Settings.
- Download and install the remote control app on your mobile device at  (home) -> [Settings] -> [Support] -> [Mobile App Download]. Press the microphone icon in the app to interact with Alexa on your TV.
- You can select the language used by Alexa at  (home) -> [Settings] -> [System] -> [Voice Service] -> [Amazon Alexa] > [Alexa Language].

Recording

Digital recorder (dr+)

You can record programmes you want to watch later using a Digital Recorder.

Recording can be started/stopped manually, which can be conveniently done via the programme guide (EPG).

If additional languages are being transmitted for a DVB broadcast, these will also be recorded. DVB subtitles can also be recorded.

While recording a TV programme, you can watch previous recordings, switch to another input source or launch any application. However, if you decide to switch to another channel on the tuner from which you are recording, the recording will have to be interrupted.

Note: Only digital channels can be recorded.

Recording via Programme information

To start recording the programme you are currently watching, press ▲(up) and press **OK** to open the detailed information about the programme you are currently watching. Press the **OK** button again and the [Schedule Recording] menu is displayed.

Recording via Programme Guide

Open the Programme Guide by pressing the ⏮ (EPG) button. In the guide, select the programme you want to record. Please note that pressing the **blue** button will bring up the next day's guide and the **yellow** button will take you back to the previous day's guide. After selecting the programme to be recorded, press **OK** to open the detailed information. Select [DR+] and press the OK button to display the [Recording Schedule] menu.

[Schedule Recording] menu

In this menu you can set the recording details.



[Recording mode] – Select the type of recording.

[Manual Stop] – Recording starts immediately after the recording setup is complete. The end of recording is not defined in this option. Recording will only be terminated by manual user intervention or when the hard drive space is exhausted.

[Time] – Recording will start and end at the time defined by the user.

[Start Time] – Set the time when the recording will start.

[End time] – Set the time when the recording will end.

[Programme] – Record the specified programme. Recording will start and stop based on the timing information obtained from the electronic programme guide.

[Repeat] – Option to decide whether the recording should be a one-time or periodic. Only available for [Time] and [Programme] recording modes.

[Once] – One-time recording.

[Daily] – Repeated recording of the programme or during the selected time each day.

[Mon to Fri] – Repeated recording of the programme or during the selected time on weekdays.

[Sat to Sun] – Repeated recording of the programme or during the selected time on the weekend.

[Weekly] – Here you have the option to specify the days of the week on which to repeat the recording on a weekly basis.

When you have completed the settings for recording, select [Save] to save the settings.

Standby recording

When you press ⏻ button to turn off the TV while recording is in progress, a menu appears asking you to confirm the next action:

[Cancel] – Return to watching TV and continue recording.

[Power Off] – The TV turns off and the recording stops. The recording up to this point is saved to a storage drive.

[Standby recording] – The TV turns off, and recording continues in the background.

If you have scheduled recording for a time when the TV is turned off, recording will start even if the TV is in standby mode. The TV will remain in standby mode, and you can recognize a recording in progress by the red LED on the bottom of the TV.

Note: Never unplug the TV from the power outlet while recording. You may lose the recorded content or damage the storage drive!

Setting an additional recording start/end time

It is possible to start the scheduled recording earlier or end the recording later to compensate for possible programme delays caused by commercials.

Press the  button to open the menu and select [Settings] -> [Advanced Settings] -> [DR+ and Time Shift]. Edit these 2 items to define the recording start/end time extension:

[Start in advance] – In the case of scheduled recording, here you can set the time by which the recording starts earlier.

[Delay Ending] – Set the amount of time by which the scheduled recording will be extended. Due to commercials, the recorded content may end later than the time shown in the program guide. The additional recording time will ensure that all requested content is recorded.

Solving recording conflicts

When setting up a new scheduled recording, you may run into a conflict when the time of the new recording partially overlaps with another saved scheduled recording. In this case, an information screen will be displayed. Since the TV can only record from one channel at a given time, this conflict needs to be resolved by deleting the old or new scheduled recording.

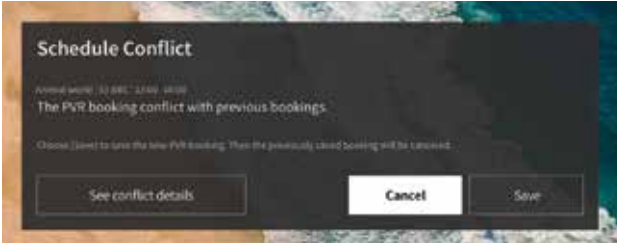



[See Conflict details] – Displays information about conflicting scheduled recordings. Press the  button to exit the information screen.

[Cancel] – The new scheduled recording is discarded, and existing scheduled recording is retained.

[Save] – The existing scheduled recording is discarded, and new scheduled recording is saved.

Recording control panel

During recording, you can call up the recording control panel by pressing the  (left) or  (right) button. You can tell that the TV is recording by the red LED light on the bottom of the TV.

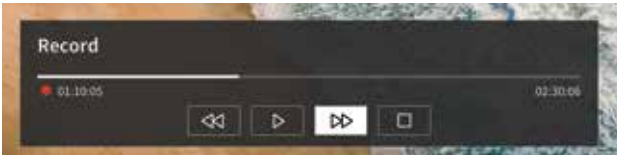

You can use the arrow keys and the OK button to select and confirm the options in the control panel.

Press the  button to hide the control panel. Please note that hiding the panel does not stop the recording.

 - Rewind the recording. Press this button multiple times to change the rewind speed. You can rewind the recording at any time and watch it while recording is in progress.

 - Pause the currently viewed content. Recording continues in the background.

 - Resume playback of the recording.

 - Fast-forward the recording. Press this button multiple times to change the playback speed.

 - Press this button at any time to stop recording. The option to save the recording or delete it will be displayed.

Recording list

[Recording list] is a place where you can access all your recordings. From here you can play them, delete them and edit any scheduled recordings. If you have recordings on an external storage drive, make sure it is connected to the TV.

List of recordings

While watching broadcast TV, press the  (menu) button to open the menu and select [Recording List].

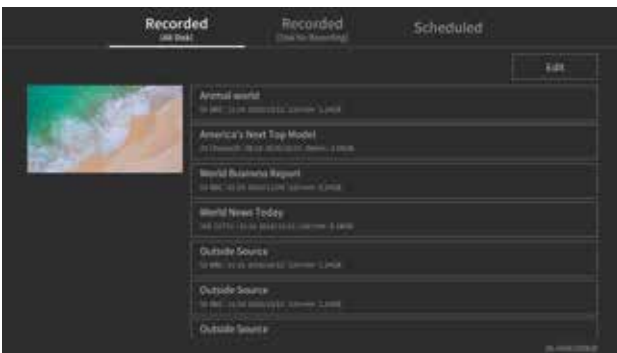

Start playback of any of the available records by selecting it and pressing the **OK** button.

At the top of the screen there is a filtering option (default setting is "All"). You can select this filter by moving the cursor up until the filter is highlighted. Press the **OK** button to change the filter setting. You can choose to display only recordings with a certain type of content, e.g., News, Sports, etc.

To the right of the filter is the [Edit] item. By selecting this item and pressing the **OK** button, you can mark recordings for deletion. Select

the recordings you want to delete with the **OK** button - the marked items will be displayed with a check mark on the right side. Press the **▶** button (right) to delete the selected recordings.

Scheduled recordings menu

While watching broadcast TV, press the **☰** (menu) button to open the menu and select [Recording List]. Press the **▶** (right) button to display [Scheduled] menu.

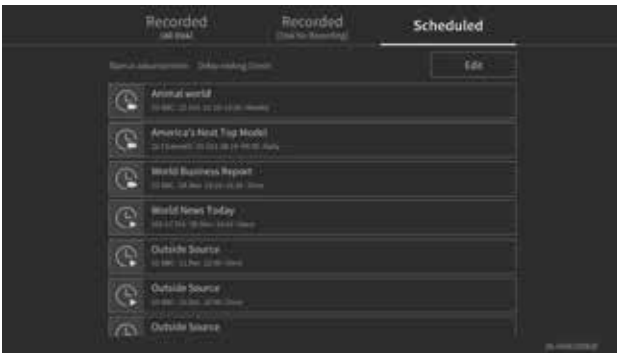

Here you can view a list of all upcoming recordings. By selecting an upcoming recording and pressing the **OK** button, you can edit the recording options.

By selecting [Edit] and pressing **OK**, you can mark scheduled recordings for deletion. Press the **OK** button to select the scheduled recordings you want to delete - the selected entries will be displayed with a check mark on the right side. Press the **▶** button (right) to delete the selected scheduled recordings.

TV viewing with time shift

Time shift is a function that allows you to pause the live TV programme or DVB radio programme you are currently watching. During pause, the programme is loaded into a temporary time shift buffer. The maximum time delay is three hours. When you resume playback after a certain amount of time has elapsed, you can watch the programme stored in the buffer, allowing you to rewind and fast-forward from the point at which you started the time shift to the current live TV content.

The Time shift function requires a storage drive. For TVs with integrated storage drive this is done on the internal hard drive, for TVs without an integrated hard drive on an externally connected USB storage device.

Note: It is not possible to leave currently watched channel during time shift. If you want to use the TV while recording a programme, we recommend using standard recording via Digital recorder, which will also record in the background on another source or when the TV app is running. Ongoing recording via the Digital recorder can be fast-forwarded and rewind.

Press the **◀** (left) or **▶** (right) button on the remote control to start the time shift.

The live TV screen freezes and the time shift control panel appears.

The control panel disappears after a few seconds of no activity. You can call it up again by pressing the **◀** (left) or **▶** (right) button.

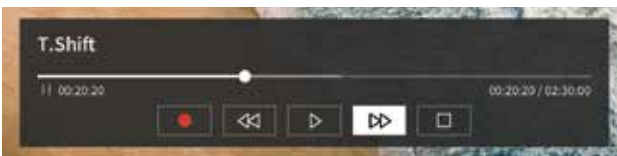

You can use the arrow keys and the **OK** button to select and confirm the options in the control panel.

Press the **⏏** button to hide the control panel. Please note that hiding the panel does not stop the time shift.

● - Converts buffered time shift content (up to 3 hours) to standard recording. The recording can then be saved to a storage drive.

◀◀ - Rewind the buffered content. Press this button multiple times to change the rewind speed.

▶ - Resume playback of buffered content.

|| - Pause the currently viewed content. Time shift buffering continues in the background.

▶▶ - Fast-forward the buffered content. Press this button multiple times to change the playback speed.

◻ - Stops the time shift. All buffered content will be deleted.

Position and function of the connections

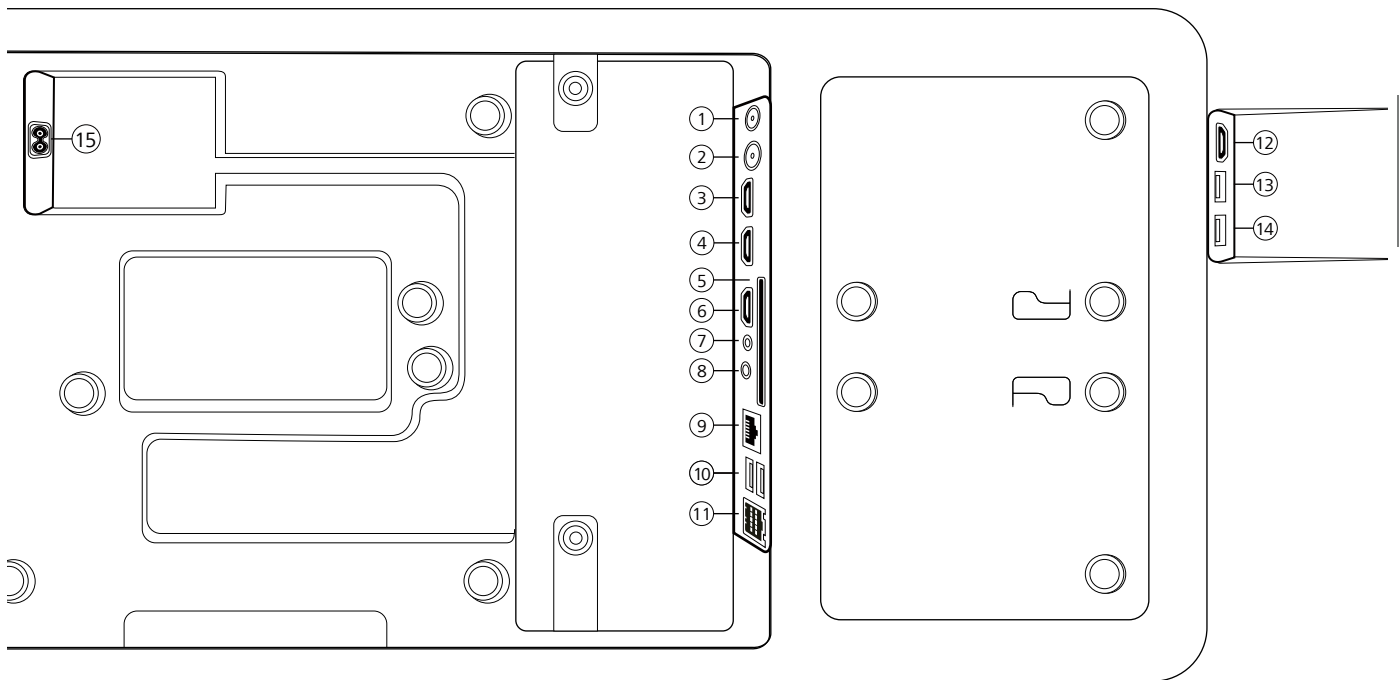

- | | |
|---|--|
| <p>① ANT SAT - Satellite antenna
DVB-S/S2 HD
F socket – 75 Ohm / 13/18 V / 500mA</p> <p>② ANT TV - Terrestrial/cable
analogue / DVB-T/T2/C HD
IEC socket – 75 Ohm / 5 V / 80mA</p> <p>③ HDMI 3 - HDMI input 3
HDMI – Digital Video IN/Audio IN</p> <p>④ HDMI 2 - HDMI input 2
(with enhanced Audio Return Channel)
HDMI – Digital Video IN/Audio IN/OUT</p> <p>⑤ COMMON INTERFACE -CI slot 1
(standard V1.4)</p> <p>⑥ HDMI 1 - HDMI input 1
HDMI – Digital Video IN/Audio IN/OUT</p> <p>⑦ SERVICE</p> | <p>⑧ AUDIO OUT/TOSLINK - Audio output
(analogue/digital) ¹
Jack 3,5 mm (analogue) L/R
Mini TOSLINK (digital)</p> <p>⑨ LAN - Network connection
RJ-45 – Ethernet / Fast Ethernet</p> <p>⑩ 2x USB 2.0 - USB connection
USB type A – USB 2.0 (max. 500mA)</p> <p>⑪ klang bar i</p> <p>⑫ HDMI 4 - HDMI input 4
HDMI – Digital Video IN/Audio IN</p> <p>⑬ USB 3.0 - USB connection
USB type A – USB 3.0 (max. 1000mA)</p> <p>⑭ USB 3.0 - USB connection
USB type A – USB 3.0 (max. 1000mA)</p> <p>⑮ AC IN - Mains connection
Mains socket - 220-240 V - 50 / 60 Hz</p> |
|---|--|

Software Update

You have the option of updating the software on your Loewe TV set.

During the software update (package update), all software versions in the TV set are queried and updated if necessary.

You can load new software from various sources (if available).

Current software versions can be downloaded from the Loewe Internet site (see below) and installed on your unit via a USB stick.

If your TV set is connected to the Internet, the TV set can also be updated directly via the Internet.

USB stick - requirements

Note: The intended way to import an update is via an existing Internet connection. Loewe recommends that you do not update via USB. Although this is possible at any time, it should be reserved for the specialist retail partner and in exceptional cases. An update in this way leads to a reset to factory settings and requires subsequent initial setup.

If you want to use your own USB stick, here are some hints or requirements:

- Format in FAT32.
- Only one partition.
- Do not use encrypted sticks.
- Do not use sticks that pretend to be a CD-ROM drive.
- There must be no hidden files.
- The shape of the stick is important.
Maximum dimensions in mm: 70x20x10.
- In case of doubt, the USB stick should be formatted as „FAT32“ without „extended attributes“.

Software download via the Loewe website for update via USB

If available, you can download new software for your TV set from our homepage.

To do so, visit our homepage at:

www.loewe.tv/de/support

On the support homepage, you can select your product under Software.

Then you can select and download the available software for your TV set under Select software.

Unpack the downloaded file into the root directory of your USB stick.

Then carry out the software update as described below.

Technical information

About the OLED screen

The TV set with OLED screen you have purchased satisfies the most rigorous quality requirements and has been inspected with respect to pixel errors. Despite of thorough care when manufacturing the display, it cannot be 100% guaranteed that no subpixel defects will occur due to technical reasons. Please understand that these types of effects, as long as they are within the limits specified in the standard (ISO 9241-307, fault class II), cannot be considered as a device defect in terms of the guarantee.

Organic Light Emitting Diodes are an image technology based on self-luminous pixels that offer clear benefits in terms of image quality and performance. Under certain conditions, persistent, one-sided loads on the OLED material can result in persistence image faults which are irreversible.

Residual image issues can arise by using static image content over a longer period, such as static images, subtitles or ticker displays, looping diashows or video sequences, static displays serving as presentation monitors or with video games, black bars in some screen formats.

These residual image issues are not defects within the meaning of the warranty.

To minimise such issues, Loewe has developed a special algorithm for detecting image content.

If static images are displayed for too long, the TV set automatically switches to a screen-friendly contrast mode. After a new user operation, the device immediately returns to its normal state. In addition, menu insertions are gradually reduced or displayed transparently after one minute.

Under normal viewing conditions, such residual image issues do not arise.

Information about connected USB hard drives

Switching off the TV set with the mains switch during operation or an inadvertent disruption to the power supply (e.g., power failure) can cause damage to the hard disk file system and hence loss of the recorded broadcasts.

Never ever disconnect the USB storage device from the TV set during a copy process. Before switching off the set with the mains switch, we recommend you to switch it to standby mode.

Loewe are not liable for the loss of data on the integrated hard disk of your TV set. To avoid data loss, we recommend copying important recordings to an external storage medium.

Software-Update

Current software versions can be downloaded from the Loewe Internet site (see below) and installed on your TV set using a USB stick.

If your TV set is connected to the Internet, the TV set can be updated directly via the Internet.

For more information on the software update, please refer to the user handbook which can be downloaded from the Loewe Internet site.

Compatibility

It cannot be guaranteed that Loewe devices will work initially and permanently with all connectable peripherals.

Imprint

Loewe Technology GmbH
Industriestraße 11
D-96317 Kronach
www.loewe.tv

Printed in Germany
Editorial date 07/21-1.2 SB/MJ/JK
© Loewe Technology GmbH, Kronach

The information in this document is subject to change without notice and does not constitute any obligation on the part of Loewe Technology GmbH.

All rights including translation, technical modifications and errors reserved.

Conformity / Manufacturer's declaration



Hereby, Loewe Technology GmbH declares that this product meets the essential requirements and other relevant provisions of Directive 2014/53/EU and all applicable EU directives.

In the frequency range 5150 to 5350 MHz, this TV set is restricted to indoor use in the following countries: Belgium, Bulgaria, Denmark, Germany, Estonia, Finland, France, Greece, Ireland, Italy, Croatia, Latvia, Lithuania, Luxembourg, Malta, Netherlands, Austria, Poland, Portugal, Romania, Sweden, Slovakia, Slovenia, Spain, Czech Republic, Hungary, United Kingdom, Cyprus.

You can find the complete declaration of conformity in the product selection at:
www.loewe.tv/int/support

Environment

Power consumption

Your TV set is equipped with an eco-standby power supply. In the standby mode, the power consumption drops to low power (see chapter Technical data). If you want to save even more energy then disconnect the device from the mains. Please also note that the EPG data (Electronic Programme Guide) is lost and possibly programmed timer recordings cannot be carried out by the TV set.

The TV set will be completely separated from mains only when you unplug the mains cable.

The power consumed by the TV set during operation depends on the setting in the system settings. To achieve the values specified in the technical data, it is necessary to deactivate the „Wake-on-LAN“ function. If you activate this function, the annual energy consumption will not increase by more than 20%.

If you activate the automatic dimming, your TV picture will adapt to the ambient brightness. This reduces the power consumption of the TV set.

Automatic shutdown

If the TV is not operated for 4 hours (adjustment of volume, programme change, etc.) the TV will automatically switch to stand-by mode to save energy. A prompt to terminate this shutdown process appears one minute before the 4 hours expire.

Disposal

You have chosen a very high-value and durable product.

Packaging and cardboard

The disposal of the packaging will be gladly handled for you by your specialist dealer. If you dispose of the packaging yourself, dispose of the packaging in sorted waste disposal and according to the local disposal regulations. Place cardboard and paper in the waste paper, foils and polystyrene in the recyclable waste collection.

The set

Your Loewe product is made with quality materials and components that are recyclable and reusable.



This symbol means that electrical and electronic equipment incl. cables must be disposed of separately from household waste at the end of their service life.

You can return your old set for free at designated recycling centres, or at your dealer, if you buy a similar new device.

Additional details about returns (even for non-EU countries) are also available from your local government. They make an important contribution to the protection of our environment.

The Batteries



The original equipment batteries do not contain harmful substances such as cadmium, lead or mercury.

Used batteries should not be disposed of in household waste. Dispose of used batteries free of charge in the collection containers set up at the dealer or at the public collection points.

Licences



Dolby, Dolby Vision, Dolby Atmos, Dolby Audio, and the double-D symbol are registered trademarks of Dolby Laboratories Licensing Corporation. Manufactured under license from Dolby Laboratories.

Confidential unpublished works. Copyright © 2012-2020 Dolby Laboratories. All rights reserved.



For DTS patents, see <http://patents.dts.com>. Manufactured under license from DTS, Inc. (for companies headquartered in the U.S./Japan/Taiwan) or under license from DTS Licensing Limited (for all other companies). DTS, DTS-HD, and the DTS-HD logo are registered trademarks or trademarks of DTS, Inc. in the United States and other countries. © 2020 DTS, Inc. ALL RIGHTS RESERVED.



The Bluetooth® word mark and logos are registered trademarks of Bluetooth SIG Inc. and any use of such marks by Loewe Technology GmbH takes place under license. Other trademarks and trade names are those of their respective owners.

This set contains a software which is partly based on the work of the Independent JPEG Group.

This product includes software developed by the OpenSSL Project for use in the OpenSSL Toolkit (<http://www.openssl.org/>).

This software is provided by the OpenSSL project "as is" and any expressed or implied warranties, including, but not limited to, the implied warranties of merchantability and fitness for a particular purpose are disclaimed. In no event shall the OpenSSL project or its contributors be liable for any direct, indirect, incidental, special, exemplary, or consequential damages (including, but not limited to, procurement of substitute goods or services; loss of use, data, or profits; or business interruption) however caused and on any theory of liability, whether in contract, strict liability, or tort (including negligence or otherwise) arising in any way out of the use of this software, even if advised of the possibility of such damage.

This product includes cryptographic software written by Eric Young (eay@cryptsoft.com).

This product includes software written by Tim Hudson (tjh@cryptsoft.com).

This product contains software which was developed by third parties and / or software which is subject to GNU General Public License (GPL) and/or GNU Lesser General Public License (LGPL). You can pass on and modify them in accordance with Version 2 of the GNU General Public License or optionally every later version which is published by the Free Software Foundation.

The publication of this programme by Loewe is carried out WITHOUT ANY GUARANTEE OR SUPPORT, particularly without an implicit guarantee concerning MARKET MATURITY or the USABILITY FOR A SPECIFIC PURPOSE. Details can be found in the GNU General Public License. You can obtain the software via the Loewe customer service department.

The GNU General Public License can be downloaded from:

<http://www.gnu.org/licenses/>

AT DE

Loewe Technology GmbH,
Customer Care Center
Industriestraße 11
96317 Kronach
Germany
Tel +49 9261 99-500

E-Mail: ccc@loewe.de
www.loewe.tv

AUS

INDI IMPORTS P/L
142 Bell Street Preston
3072 Victoria
Australia
Tel +61 3 94 16 70 37
E-Mail: info@indimports.com

BE NL LU

Loewe Opta Benelux NV/SA
Uilenbaan 84
2160 Wommelgem
Belgium
Tel +32 - 3 - 2 70 99 30
E-Mail: ccc@loewe.be

CH

Telion AG
Rütistrasse 26
8952 Schlieren
Switzerland
Tel +41 - 44 732 15 11
E-Mail: infoKD@telion.ch

CY

Hadjikyriakos & Sons Ltd.
121 Prodromos Str.,
2064 Strovolos / Nicosia
Cyprus
Tel +357 - 77 77 70 07
E-Mail: service@hadjikyriakos.com.cy

CZ

BELS cz s.r.o.
Nuselská 307/110
140 00, Praha 4 Michle
Czech Republic
Tel +420 261 218 480
E-Mail: praha@bels.cz

Servisní Centrum TS NOVA
Na Spoje 5
702 00 Ostrava
Czech Republic
Tel +420 591 136 367
E-Mail: servis@tsnova.cz

DK NO SE FI

Nordio Agency ApS
Industrivej 2
Det gamle Rådhus ('Old city hall')
DK-4683 Rønnede
Denmark
Tel.: +45 2999 7709
E-mail: contact@nordio.dk
www.nordio.dk

ES

Gaplasa S.A.
Conde de Torroja, 25
28022 Madrid
Spain
Tel +34 - 917 48 29 60
E-Mail: loewe@maygap.com

FR

NSE Services
ZI la Tour
03200 Abrest
France
Tel +33 800-94-99-74
E-Mail: service.fr@loewe.de

GB IRL

Cairn Group Limited
United Kingdom
Tel +44 (0) 7494 830377
E-Mail: sales@cairngroup.tech

GR

Issagogiki Emboriki Ellados S.A.
321 Mesogion Av.
152 31 Chalandri-Athens
Greece
Tel +30 - 210 672 12 00
E-Mail: christina_argyropoulou@isembel.gr

HR

Plug&Play Ltd.
Bednjanska 8,
10000 Zagreb
Croatia
Tel +385 1 4929 683
E-Mail: info@loewe.hr

IT

InSpeedy
Via Einaudi 2
20832 Desio (MB)
Italy
Tel 0362 306557 - 800 69 30 81
E-Mail: loewe@inspeedy.com

IN

Luxe Genesis Pvt Ltd.
#552,1st Main, 1st Cross, 8th block
Koramangala
560095 Bangalore
India
Tel +91 845145123
E-Mail: luxegenesis@gmail.com

PT

Gaplasa S.A.
Parque Suécia
Avda. do Forte, 3
Edifício Suécia I piso 1-2.07
2790-073 Carnaxide
Portugal
Tel +351 - 21 942 78 30
E-Mail: geral.loewe@mayro.pt

PL

Audio Klan Sp. j.
ul. Gen. Władysława Andersa 12 lok.LU2,
00-201 Warszawa
Poland
Tel (00) 800 4912045
www.audioklan.pl
E-Mail: service.pl@loewe.de

RU

Armada Sound LLC
Nizhegorodskaya str. 29-33, stroniye
7109052 Moscow
Russia
Tel +7 (495) 259 6 259
E-Mail: asn@armadasound.com

SK

Basys SK, s.r.o.
Stará Vajnorská 37/C
831 04 Bratislava
Slovakia
Tel +421 2 4910 6620
E-Mail: objednavky@basys.sk

UA

Karma Digital Ltd.
Valerii Lobanovskiyi avenue 14
03037 Kyiv
Ukraine
Tel: +38 (044) 406-65-20
E-Mail: info@karma.digital

Vivendi Group
Stolichnoe shosse 101, B11,
03131 Kyiv
Ukraine
E-mail: vgroupkiev@gmail.com

Contenuto

Grazie mille.....	86
Informazioni su questo manuale utente	87
Protezione dei dati	88
Sicurezza/Avvertenze	89
Mappatura dei tasti del telecomando	93
Mappatura dei tasti del telecomando	94
Associazione del telecomando tramite Bluetooth/Pairing	95
Programmazione di vari dispositivi audio	96
Collegare il televisore	97
Collegare la soundbar klang bar i.....	97
Presca delle antenne	97
Connettere un dispositivo esterno tramite cavo HDMI.....	98
Collegamento a un sistema audio tramite HDMI eARC.....	98
Collegamento a un sistema audio tramite cavo audio ottico	98
Collegamento a un sistema audio tramite cavo audio analogico.....	99
Collegamento alla presa elettrica	99
Cuffie.....	99
Significato dei colori dei LED.....	100
Lettori esterni 4k.....	100
Iniziare - Primi passi.....	101
Menu Home.....	102
Menu elenco canali.....	103
Guida ai programmi elettronica	104
Lista dei canali.....	105
Menu principale	107
Account VIDAA.....	113
Controllo vocale con Alexa	113
Registrazione	114
Aggiornamento del software	119
Chiavetta USB - requisiti	119
Download del software tramite il sito web di Loewe per l'aggiornamento tramite USB.....	119
Informazioni tecniche.....	120
Informazioni editoriali.....	121
Conformità/dichiarazione del produttore.....	122
Ambiente	123
Smaltimento	123
Licenze.....	124
Assistenza	125

Disclaimer

La grafica dello schermo è illustrata a titolo esemplificativo. I componenti hardware/software disponibili possono variare a seconda del tipo di apparecchio televisivo.

Al momento della stampa, tutte le informazioni contenute in questo documento sono corrette. A causa del continuo sviluppo dei televisori e del software, alcune descrizioni, informazioni o immagini riportate nel presente manuale d'uso possono non essere attinenti al prodotto.

Tale eventualità non dà diritto a rivendicazioni.

Le informazioni contenute nel presente documento sono soggette a modifiche senza preavviso e non rappresentano alcun obbligo da parte di Loewe Technology GmbH.

Tutti i diritti riservati, compresi quelli di traduzione, modifiche tecniche ed errori.

Grazie mille

Grazie per aver scelto Loewe e la fiducia accordata. Acquistando un Loewe, oltre a un televisore di moderna concezione e tecnicamente innovativo, potrai contare su un design senza tempo, una qualità delle immagini nitidissima e un audio brillante, nonché su un uso intuitivo da telecomando Loewe, smartphone o tablet a garanzia di un'esperienza audiovisiva di qualità.

In breve: Loewe è sinonimo di eccellente Home Entertainment

Felice di averti come cliente, ti auguriamo tutto il piacere possibile con l'intrattenimento di primo livello di Loewe.

Per un utilizzo sicuro, duraturo e senza problemi del televisore, prima di metterlo in funzione, leggi il capitolo Sicurezza/Avvertenze nella pagina seguente.

Semplicemente più Entertainment.

L'interfaccia utente di Loewe os è intuitiva e ottimizzata dal punto di vista grafico.

Così puoi trovare rapidamente i contenuti che desideri, dalla TV all'online.

Vedi capitolo: Home.

Perfettamente in rete.

Grazie alle numerose prese, il tuo televisore Loewe diventa il tuo centro di intrattenimento.

Collegalo a Internet, a lettori DVD/Blu-Ray, altoparlanti esterni e molto altro ancora.

Hard disk per il tuo archivio TV.

Registra il programma TV o mettilo in pausa e riprendilo in un secondo momento.

A seconda del tipo di apparecchio, registra su un hard disk USB esterno o su quello integrato.

Con DR+ (Digital Recording) per il tuo televisore Loewe non è un problema.

Vedi capitolo: Registrazioni.

Il tuo contatto.

Saremo lieti di aiutarti per qualsiasi domanda sul tuo prodotto Loewe.

Il Customer Care Center è disponibile al numero + 0362 306557 - 800 69 30 81.

Orario di servizio: Lun-Ven dalle 9:00 alle 17:00.

Posizione della targhetta

La targhetta con il numero del modello e la tensione d'esercizio si trova sul retro del televisore.

Informazioni su questo manuale utente

Nell'interesse di un uso sicuro e senza problemi a lungo termine, si prega di leggere il capitolo Istruzioni di sicurezza/avvertenze prima di mettere in funzione il televisore.

Il presente manuale d'uso è riferito a tutti gli attuali televisori Loewe bild e We. By Loewe. Le caratteristiche e le funzioni variano a seconda del tipo di apparecchio.

In esso possono essere descritte caratteristiche che il tuo televisore potrebbe non avere o che sono disponibili solo in alcuni paesi.

Il capitolo Dati tecnici è suddiviso in righe con i diversi apparecchi e fornisce informazioni sulle caratteristiche del tuo televisore. In presenza di differenze nelle descrizioni delle funzioni, fare riferimento al capitolo Dati tecnici.

Con l'aiuto del numero seriale di articolo del tuo televisore, puoi assegnare i dati tecnici appropriati al tuo televisore nella panoramica dell'apparecchio, vedi capitolo Dati tecnici, paragrafo Panoramica dell'apparecchio.

Il numero di articolo del televisore è riportato sulla targhetta posta sul lato posteriore del televisore o nel menu in Impostazioni di sistema Extra -> Equipaggiamento del televisore -> Hardware.

Il capitolo Glossario fornisce spiegazioni su alcuni termini usati nel televisore e nel manuale d'uso.

I paragrafi che iniziano con il simbolo indicano note importanti, consigli o prerequisiti per le seguenti impostazioni.

I termini che si trovano nel menu, stampati sul telecomando o sul televisore sono stampati in grassetto nel testo.

Nelle descrizioni, gli elementi di comando necessari sono disposti a sinistra del testo contenente le istruzioni per l'azione.

A seconda degli apparecchi aggiuntivi collegati, i menu del televisore possono differire da quelli qui descritti. La grafica dello schermo è illustrata a titolo esemplificativo. I componenti hardware/software disponibili possono variare a seconda del tipo di apparecchio televisivo e/o della versione software.

I nomi dei canali, i contenuti dei programmi e le foto, i titoli musicali, gli album e la grafica degli album riportati nel presente manuale sono da considerarsi a titolo esemplificativo.

Oltre che il telecomando, il televisore può essere utilizzato tramite tastiera PC da collegarsi a una delle porte USB del televisore. Questo simbolo indica i passaggi in cui è indicato l'uso di una tastiera.

Nota: Il presente manuale utente può essere stampato, ma non è questo il suo scopo principale. Piuttosto, è inteso per evidenziare nuove caratteristiche o impostazioni del software velocemente e senza ritardi e per fornirti una fonte di informazioni che sia sempre il più aggiornata possibile. Mentre le edizioni stampate sono sempre legate alle edizioni e alle scadenze di stampa, le informazioni in questo documento possono fluire quasi in tempo reale. A questo scopo, il manuale cresce continuamente e secondo la domanda.

Protezione dei dati

Per il corretto funzionamento, il software del tuo televisore Loewe utilizza dati personali. Questi vengono trattati con la massima cura e riservatezza in conformità all'ordinamento giuridico vigente. Ciò è stato confermato e certificato a Loewe Technology GmbH dal fornitore di servizi di controllo indipendente e attivo a livello internazionale TÜV Rheinland Group (TÜV Rheinland).



Loewe si concentra sulla protezione dei dati degli utenti e si attiene al principio della "raccolta essenziale dei dati" al fine di ridurla al minimo indispensabile.

Prendiamo sul serio la protezione dei dati e vogliamo garantire la tutela della privacy durante l'utilizzo dei nostri dispositivi e siti web. Abbiamo quindi creato delle dichiarazioni sulla privacy che spiegano come trattiamo i dati. Ci riserviamo il diritto di adattarne il contenuto di volta in volta. Si consiglia quindi di prendere nuovamente nota delle nostre informazioni sul trattamento dei dati a intervalli regolari.

Le dichiarazioni sulla protezione dei dati mostrate alla prima installazione dell'apparecchio o alla prima visita di un sito web di Loewe spiegano i fatti in dettaglio. Per un utilizzo ottimale di tutte le caratteristiche e funzioni del software è necessario il consenso.

Sicurezza/Avvertenze

Per la tua sicurezza e per evitare danni inutili all'apparecchio, leggi e segui le istruzioni di sicurezza che seguono.

Spiegazione dei simboli

Questo simbolo indica rischi causati da tensioni elevate.

Questo simbolo avverte l'utente su altri rischi più specifici.

Questo simbolo indica pericoli provocati dallo sviluppo di fiamme.

Questo simbolo indica pericoli provocati da bordi taglienti.

Non rimuovere il pannello posteriore

Attenzione: L'apertura o la rimozione del pannello posteriore comporta il pericolo di scosse elettriche e il rischio di lesioni gravi a causa della tensione elettrica.

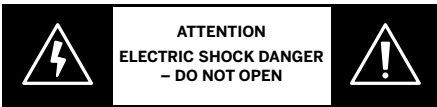

Non aprire in nessun caso il pannello posteriore. Lascia che siano tecnici qualificati e autorizzati per le televisioni a riparare e effettuare operazioni di assistenza sulla tua TV.

Contatta il tuo fornitore o l'assistenza clienti.

Uso previsto e condizioni ambientali



Questa TV è intesa esclusivamente per la ricezione e la riproduzione di immagini e segnali audio.

L'apparecchio televisivo è previsto per l'utilizzo in ambienti chiusi (soggiorni e uffici). Non utilizzarlo in stanze ad alto livello di umidità (ad es. bagni, saune) o all'aperto.



Usando l'apparecchio, assicurati che sia protetto dall'umidità (gocce o spruzzi d'acqua o condensa).

Elevata umidità e concentrazione di polvere causano dispersioni di elettricità nell'apparecchio. Ciò può comportare pericoli di lesioni e danni all'apparecchio a causa delle tensione elettrica o di incendio.

Laddove l'apparecchio venga spostato da un ambiente freddo a uno caldo, lasciarlo spento per circa un'ora a causa della formazione di condensa.

Non disporre oggetti contenenti liquidi sull'apparecchio televisivo. Proteggi l'apparecchio da gocce o spruzzi d'acqua.

Tenere lontane dall'apparecchio candele e altre fiamme aperte per impedire possibili incendi.

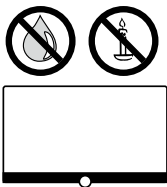

I materiali utilizzati per la realizzazione dell'apparecchio sono conformi a tutte le normative in vigore. Tuttavia, non può essere escluso che i materiali lascino residui sulla superficie di contatto. Pertanto suggeriamo di evitare il contatto permanente tra generi alimentari e apparecchio TV.

Trasporto



Un maneggiamento non corretto durante il trasporto può provocare danni allo schermo e rischi di lesioni.

Lo schermo è composto da vetro o plastica e può rompersi se maneggiato impropriamente.



Sono necessarie almeno due persone per trasportare l'apparecchio. Trasporta l'apparecchio solo in posizione verticale.

Durante il trasporto, non esercitare nessun tipo di pressione sul vetro o sulla plastica.

Il corretto disimballaggio dell'apparecchio è mostrato nel manuale d'uso 1.

Per evitare danni alla struttura meccanica dell'apparecchio e del piedistallo, rimuovi l'apparecchio da quest'ultimo e spostalo in due parti separate. Dopo avere spostato il televisore in una nuova posizione, rimontarlo con l'aiuto di una seconda persona.

Cavo di alimentazione/Alimentazione



Stacca immediatamente la spina dalla presa di corrente se noti qualcosa di insolito o se il televisore mostra malfunzionamenti ricorrenti.



Un voltaggio non corretto può danneggiare l'apparecchio.

Questo apparecchio può essere connesso soltanto a una presa di corrente con il voltaggio e la frequenza indicati sulla targhetta utilizzando il cavo di alimentazione fornito.

La spina dell'apparecchio deve essere facilmente accessibile in modo tale da poter disconnettere il televisore in qualsiasi momento.

Staccare la spina agendo su di essa e non tirando il cavo. I fili della spina potrebbero danneggiarsi e causare un corto circuito quando viene reinserita.

La guaina danneggiata del cavo di alimentazione può provocare scosse elettriche e incendi. Se danneggiato, cessare immediatamente l'uso del cavo di alimentazione.

Posa i cavi in modo da evitare possibili danneggiamenti. Non calpestare il cavo di alimentazione.

Il cavo di alimentazione non deve essere attorcigliato o appoggiato su spigoli affilati.

Se usi una multipresa per connettere l'apparecchio televisivo, non collegare più prese multiple in sequenza.

Circolazione dell'aria e alte temperature



Come qualsiasi dispositivo elettronico, il tuo apparecchio TV richiede aria per il raffreddamento. L'assenza di un'adeguata circolazione dell'aria può dare luogo a incendi.

Le fessure di ventilazione sul pannello posteriore dell'apparecchio devono quindi restare libere. Non coprire l'apparecchio.

Montaggio a parete: lascia almeno 10 cm di spazio attorno all'apparecchio, sui lati, sopra e sotto.

Disposizione su tavolo/piedistallo: lascia almeno 10 cm di spazio attorno all'apparecchio, ai lati e sopra.

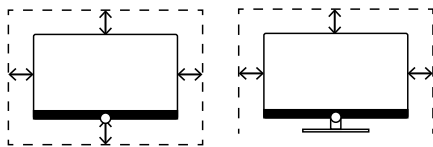

Corpi estranei



La presenza di corpi estranei all'interno dell'apparecchio può dare luogo a corto circuiti e incendi.

Sussiste il pericolo di lesioni e danni.



Evita quindi che parti di metallo, aghi, graffette, liquidi, cera o elementi simili possano penetrare all'interno dell'apparecchio passando attraverso le fessure di ventilazione del pannello posteriore.

In tal eventualità, stacca immediatamente la spina dell'apparecchio e informa il servizio di assistenza clienti per un controllo.

Installazione



Non disporre mai il televisore in una posizione instabile. In tal caso, potrebbe cadere provocando gravi lesioni personali o morte. Molte lesioni, in particolare a bambini, possono essere evitate rispettando semplici precauzioni come:

- Usare mobiletti o supporti consigliati dal produttore del televisore.
- Usare solo mobili che possano supportare con sicurezza il televisore.
- Assicurarci che l'apparecchio televisivo non sporga dal bordo della superficie che lo ospita.
- Non collocare l'apparecchio televisivo su mobili alti (ad esempio, dispense o librerie) senza fissare sia il mobile che il televisore in modo adeguato.
- Non collocare l'apparecchio televisivo su tessuti o altri materiali posti tra il televisore e la superficie che lo ospita.
- Educare i bambini sui pericoli di arrampicarsi sui mobili per raggiungere il televisore o i suoi elementi di comando.

Seguire i punti sopra descritti anche qualora si desidera spostare il televisore in un'altra posizione.

Gli apparecchi televisivi Loewe sono progettati per accessori Loewe. Raccomandiamo vivamente l'uso di soluzioni di installazione originali Loewe.

Segui le istruzioni sul montaggio per le varie opzioni di installazione! Una documentazione corrispondente è inclusa in ogni prodotto Loewe

Prima di installare l'apparecchio assicurati che la superficie che lo ospita sia adatta al carico dell'apparecchio, sia in termini di sensibilità alla pressione che di stabilità (statica). Ciò vale in particolare per superfici laccate o in legno, impiallaccature e superfici di plastica

Attenersi alla normale posizione di utilizzo del televisore. L'apparecchio può essere disposto soltanto in posizione orizzontale e dritta (A). L'inclinazione può arrivare a un massimo a 10 gradi per il montaggio a parete (B). L'apparecchio televisivo non deve mai essere usato in orientamento verticale (C), orizzontale (D) o fissato al soffitto (E).

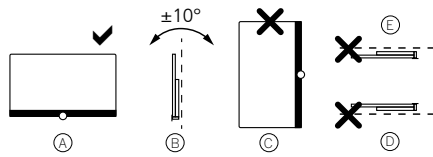

Posiziona l'apparecchio in modo che non sia esposto alla luce diretta del sole o ad altre fonti di calore, come i termosifoni.

Non collocare la TV in un luogo esposto a vibrazioni. Ciò potrebbe provocare danni.

In caso di utilizzo di soluzioni di installazione dotate di motori di altri produttori, assicurati che la regolazione dell'apparecchio televisivo non venga eseguita manualmente. In generale non si consiglia di usare possibilità di installazione di altri produttori con dispositivi di bloccaggio in determinate posizioni.

In caso di utilizzo di accessori di altri produttori, assicurati che il televisore possa adattarsi facilmente alla soluzione di installazione. Esegui tale adattamento evitando una pressione eccessiva sul telaio dell'apparecchio. Specialmente nel caso di televisori di grande formato, sussiste il pericolo di danneggiare lo schermo.

Il montaggio dell'apparecchio televisivo su un supporto secondo gli standard VESA richiede l'uso obbligatorio di bulloni adattatori VESA Loewe. In caso contrario, possono essere arrecati danni alla TV.

I bulloni adattatori VESA Loewe devono essere fissati all'apparecchio TV a una coppia di circa 4 Nm. Questi sono disponibili presso il tuo fornitore Loewe (puoi trovare ulteriori informazioni nel manuale utente online).

Dopo aver aperto la confezione e configurato l'apparecchio, assicurati che il materiale di imballaggio resti fuori dalla portata dei bambini.

Consulta anche le istruzioni di smaltimento per materiali di imballaggio e cartone (vedi capitolo Ambiente/Smaltimento/Licenze).

Supervisione



Non consentire ai bambini né di utilizzare il televisore senza la supervisione di un adulto, né di giocare nelle sue immediate vicinanze.



L'apparecchio potrebbe ribaltarsi, spostarsi o cadere dalla superficie che lo ospita arrecando lesioni a persone. Non lasciare l'apparecchio TV incustodito quando è acceso!!

Volume



La musica ad alto volume può danneggiare l'udito. Evita volumi estremi, specialmente per periodi di tempo prolungati e quando si usano le cuffie!!

Temporali



Sovraccarichi elettrici dovuti a fulmini possono danneggiare l'apparecchio sia tramite il sistema dell'antenna che l'alimentazione. Durante i temporali, disconnettere la spina e i cavi delle antenne dall'apparecchio!

Se hai connesso il cavo di rete alla porta LAN, rimuovi anche questo!

Anche in caso di assenza prolungata, la spina e i cavi dell'antenna connessi dovrebbero essere disconnessi dall'apparecchio

Pulizia e manutenzione/Sostanze chimiche



Prima di pulire, spegni l'apparecchio tramite l'interruttore.

Danni provocati da sostanze chimiche possono provocare effetti avversi e sviluppare fiamme.



Non esporre mai l'apparecchio o gli accessori a sostanze chimiche aggressive (ad esempio, corrosive) come alcali e acidi!

Pulire l'apparecchio televisivo, lo schermo frontale e il telecomando servendosi soltanto di un panno umido, morbido, pulito e dal colore neutro, senza agenti detergenti aggressivi o corrosivi.

Il pannello dell'altoparlante del tuo apparecchio televisivo è coperto in tessuto. Pulisci regolarmente la superficie con un aspiratore dotato di supporto spazzola morbida.

Per contaminazioni o macchie:

Inumidisci un panno morbido e di colore neutro con una soluzione detergente o uno smacchiatore di tipo comune e passalo sulla macchia. Puoi anche trattare la macchia direttamente con uno smacchiatore spray a secco di tipo comune (aspira la polvere).

Non inumidire il tessuto direttamente con la soluzione detergente o lo smacchiatore (rischio di formazione di macchie a forma di cerchio). Non usare solventi per pulire il tessuto!

Prima di applicarlo, leggi le istruzioni d'uso dello smacchiatore.

Quando pulisci i pannelli dell'altoparlante che sono stati esposti a nicotina, sussiste un rischio maggiore di formazione di macchie a forma di cerchio.

Preparare il telecomando

Rimuovere la protezione delle batterie

Il telecomando è dotato di batterie. Per prepararle all'uso, rimuovi la pellicola di plastica come mostrato di seguito.

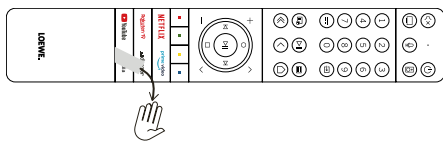

Inserire o sostituire le batterie

Premi il coperchio sull'apposito incavo sul lato superiore e fallo scorrere.

Usa soltanto batterie minitilo a prova di perdita del tipo LR 03 (AAA) alcalino-manganese. Non usare tipi diversi di batterie e non mischiare batterie vecchie e nuove.

Tieni le batterie fuori dalla portata dei bambini. Le batterie usate non devono essere esposte a calore eccessivo, come ad esempio al sole, al fuoco o simili!

Nota: La posizione delle batterie è indicata nello scompartimento delle batterie (in direzioni opposte). Fai attenzione alla corretta polarità del + e del - quando inserisci le batterie. Non seguire i contatti della batteria (le molle), bensì l'indicazione posta sul fondo dello scomparto.

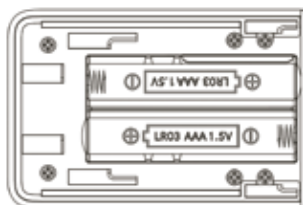

Smaltisci le batterie usate in modo rispettoso per l'ambiente (vedi il capitolo Ambiente/Informazioni legali).

Riapplica il coperchio dopo avere inserito le batterie.

Mappatura dei tasti del telecomando

A seconda dell'applicazione (TV / video / audio / foto / app) e della funzione (per esempio, dr+, EPG, PIP, televideo, HbbTV ecc.), l'assegnazione dei tasti essere diversa da quella descritta qui.

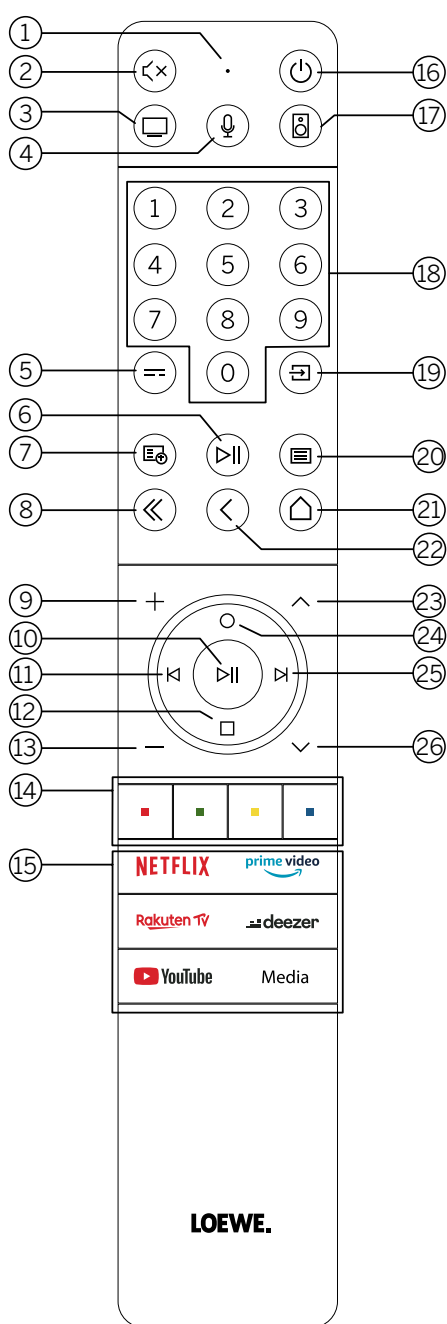

- ① Microfono
- ② Attiva/disattiva il silenzioso
- ③ Premi a lungo per passare in modalità TV
- ④ Premi a lungo per parlare all'assistente vocale
- ⑤ Attiva/disattiva l'EPG (Electronic Programme Guide).
- ⑥ Premendo brevemente: riproduce / mette in pausa i contenuti multimediali oppure avvia / mette in pausa / riprende il time shifting
Premendolo a lungo: mostra i tasti di controllo contenuti multimediali illuminati
- ⑦ Attiva/disattiva Televideo / MediaText
- ⑧ Esce dal menu/dall'applicazione visualizzato/a
- ⑨ Aumenta il volume
- ⑩ Se non illuminato: apre l'elenco canali
Se illuminato: avvia / mette in pausa i contenuti multimediali oppure avvia / mette in pausa / riprende il time shifting
Nel menu: conferma la selezione
- ⑪ Se non illuminato: naviga a sinistra nel menu o riproduce / mette in pausa i contenuti multimediali oppure avvia / mette in pausa / riprende il time shifting
Se illuminato: torna indietro
- ⑫ Se non illuminato: naviga in basso nel menu o apre il menu Cerca.
Se illuminato: avvia / arresta il time shifting (torna all'immagine in diretta).
- ⑬ Diminuisce il volume.
- ⑭ Tasti colorati: eseguono la funzione corrente.
- ⑮ Accede ai contenuti multimediali e al video on demand.
- ⑯ Accende la TV o passa in modalità stand-by.
Se premuto brevemente quando la TV è accesa: passa in stand-by il televisore e tutti i dispositivi compatibili CEC connessi alle porte HDMI (stand-by del sistema).
- ⑰ Se premuto a lungo: passa in modalità Audio.
- ⑱ Selezione diretta dei canali con i tasti numerici.
- ⑲ Apre il menu Sorgenti.
- ⑳ Se premuto brevemente: apre le impostazioni di sistema.
Se premuto a lungo: avvia il processo di associazione bluetooth, rendendo la TV visibile agli altri dispositivi bluetooth.
- ㉑ Apre il menu Home.
- ㉒ Torna al passaggio/livello precedente del menu. Durante la visione TV: torna all'ultimo canale guardato.
- ㉓ Passa al canale successivo.
- ㉔ Se non illuminato: naviga in alto nel menu.
Durante la visione TV: visualizza informazioni dettagliate sulla trasmissione.
Se illuminato: apre il menu Registrazione.
- ㉕ Se non illuminato: naviga a destra nel menu o mette in pausa il time shifting e apre il controllo time shift.
Se illuminato: passa avanti
- ㉖ Canale precedente.

Nota: l'assegnazione può variare a seconda del software o della versione del dispositivo.

Mappatura dei tasti del telecomando

A seconda dell'applicazione (TV / video / audio / foto / app) e della funzione (per esempio, EPG, televideo, HbbTV ecc.), l'assegnazione di un tasto può essere diversa da quella descritta qui.



Nota: L'assegnazione chiave può essere diversa a seconda del software o della versione del dispositivo.

Associazione del telecomando tramite Bluetooth/Pairing

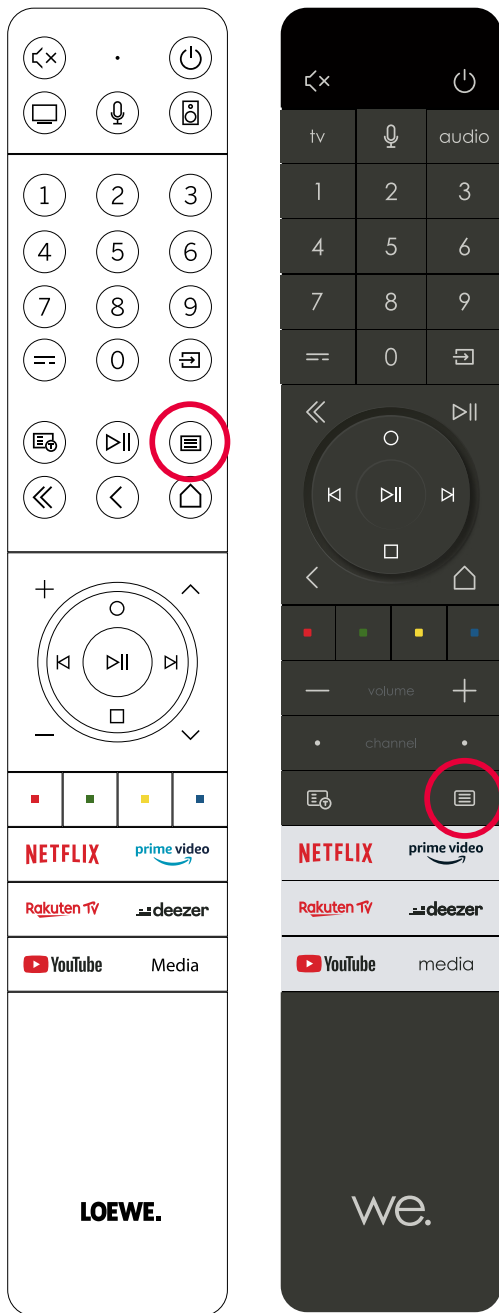

Il telecomando può essere collegato al televisore Loewe tramite lo standard Bluetooth. A tal fine, tieni premuto il tasto Menu (☰) per almeno tre secondi. Segui le visualizzazioni sullo schermo per verificare l'avvenuta associazione.

Per dissociare il telecomando, apri il menu e seleziona: Impostazioni -> Rete -> Bluetooth -> Gestione apparecchiatura. Seleziona quindi Smart TV Remote e premi il pulsante Unpair.

Programmazione di vari dispositivi audio

Programmando il telecomando, il televisore può essere associato a vari dispositivi audio.

A questo proposito, premi per almeno tre secondi il tasto TV (3) o quello Audio (17) e uno dei tasti numerici.

Il LED sopra il tasto TV o Audio lampeggia due volte a conferma dell'avvenuta programmazione.

Per attivare i tasti direzionali (tasti (10), (11), (12), (24), (25)) per il controllo di lettori esterni con tasto play/pausa proprio, premi il tasto play/pausa (6) per almeno tre secondi. I tasti direzionali si illuminano.

Nota: la registrazione permanente dal microfono incorporato non ha luogo. Il microfono viene attivato solo per utilizzare il controllo vocale e non rimane permanentemente in ricezione.

I dispositivi TV e Audio sono programmabili. Ciò può essere effettuato premendo il tasto TV + <tasto numerico> o il tasto Audio + <tasto numerico> per più di 3 secondi. Il LED sopra il tasto TV o Audio lampeggerà 2 volte a scopo di conferma.

Numero del dispositivo	Nome del dispositivo	Combinazione di tasti e riferimento
1	SL7 TV	TV + 0
2	SL1/2/3/4/5 TV	TV + 6
3	Dispositivo audio (sound bar)	AUDIO + 0 (dispositivo predefinito al tasto AUDIO)
4	Lettore Blu-Ray Loewe	AUDIO + 1
5	Dispositivo audio (klang s1 - s3)	AUDIO + 2
6	Dispositivo audio (klang mr - RC5)	AUDIO + 3
7	Dispositivo audio (RC5)	AUDIO + 4
8	Dispositivo audio (RCU di gioco - NEC)	AUDIO + 5
9	Dispositivo audio (NEC)	AUDIO + 6

Collegare il televisore

Prima di effettuare un collegamento a un dispositivo esterno, assicurati che entrambi i dispositivi siano disconnessi dall'alimentazione della corrente.

Quasi tutte le prese del televisore si trovano sotto il coperchio nel lato posteriore. Per accedervi, rimuovi il coperchio togliendo la parte superiore e quella inferiore come mostrato nella figura. Entrambe le parti sono fissate tramite calamite, per cui non richiedono l'uso di utensili.

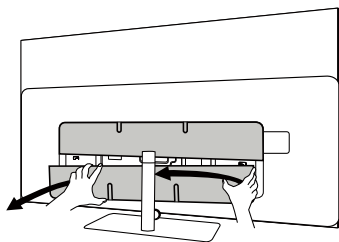

Per connettervi un dispositivo esterno, collega prima il cavo all'apposita presa del televisore. Fai uscire il cavo inserendolo nell'apposito sistema di gestione dei cavi integrato, quindi passalo attraverso il collo del supporto (se utilizzi la soluzione di supporto da tavolo fornita).

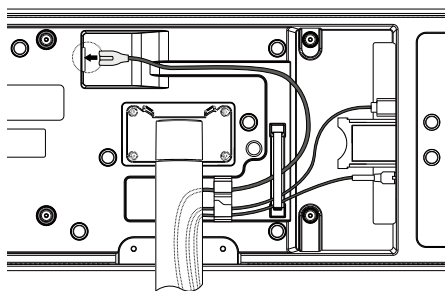

Una volta terminato il collegamento dei dispositivi esterni alla TV, riapplica il coperchio.

Collegare la soundbar klang bar i

I televisori della serie Loewe bild i sono dotati di una soluzione sound onboard. In alternativa, per il tuo televisore Loewe bild i, puoi acquistare una soundbar Loewe klang bar i come componente aggiuntivo.

La soundbar klang bar i viene fornita in confezione a parte e include anche le istruzioni di installazione. Segui queste istruzioni per collegare la soundbar alla TV.

Presse delle antenne

Terrestre / analogico via cavo / antenna DVB-T/T2/C HD:

Collega il cavo dell'antenna, quello del sistema TV via cavo o l'antenna portatile alla presa "ANT TV".

Se vuoi utilizzare cavi analogici/un attacco DVB-C e un'antenna DVB-T insieme, usa un interruttore per antenne esterno (disponibile presso il tuo rivenditore).

Antenna satellitare DVB-S/S2 HD:

Connetti un cavo da "LNB" alla presa "ANT SAT" del televisore.

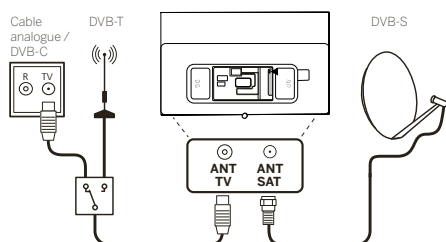

Connettere un dispositivo esterno tramite cavo HDMI

Le porte HDMI (High Definition Multimedia Interface) permettono la trasmissione di segnali digitali video e audio da un lettore (ad es. lettore DVD, Blu-ray, camcorder, set-top box) tramite un singolo cavo

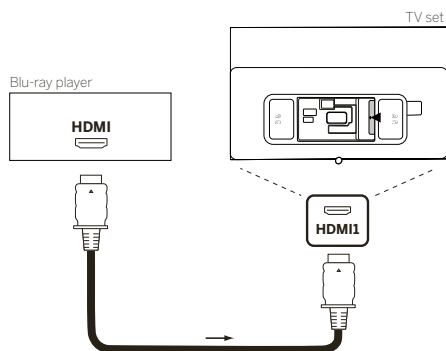

Collega il dispositivo tramite un cavo HDMI con un connettore Type-A (non fornito) a una delle porte HDMI del televisore. Per sfruttare tutte le funzioni del tuo televisore, utilizza un cavo recante la scritta "Premium High-Speed HDMI" o ancora migliore.

Collegamento a un sistema audio tramite HDMI eARC

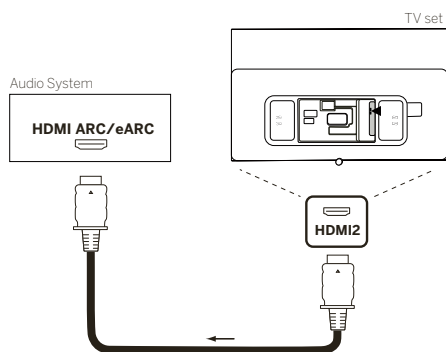

Utilizza un cavo HDMI (non fornito) per collegare la presa HDMI eARC del televisore a quella HDMI ARC/eARC di un sistema audio o una soundbar. Si consiglia di utilizzare un cavo "Ultra-High-Speed-HDMI" dotato di connettore Type A.

I cavi HDMI "Ultra High Speed" vengono sviluppati per supportare anche la nuova funzione eARC oltre alle modalità video con la massima risoluzione. La funzione eARC verrà supportata anche dai cavi HDMI standard e ad alta velocità con Ethernet.

Collegamento a un sistema audio tramite cavo audio ottico

Per questo tipo di collegamento, devi utilizzare un cavo ottico digitale (non fornito) dotato dei connettori Mini TOSLINK e TOSLINK standard. In alternativa, puoi usare un cavo TOSLINK standard con un adattatore Mini TOSLINK.

Prima di effettuare il collegamento, assicurati di aver rimosso i cappucci protettivi di plastica dai connettori del cavo.

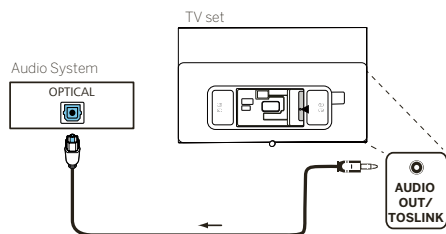

Collega l'uscita audio del televisore con la scritta "AUDIO OUT TOSLINK" all'ingresso audio digitale di un sistema audio.

Collegamento a un sistema audio tramite cavo audio analogico

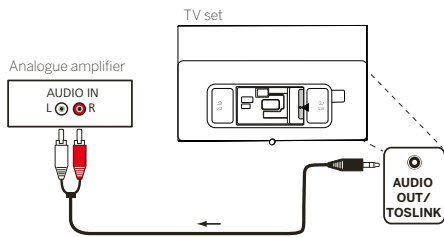

Collega l'uscita "AUDIO OUT TOSLINK" all'ingresso audio analogico del sistema audio utilizzando un cavo adattatore stereo RCA/Jack.

Collegamento alla presa elettrica

Collegare il televisore a una presa elettrica a 220-240V.

Collega il cavo di alimentazione alla presa (AC IN) del televisore e fallo uscire come mostrato nella seguente immagine.

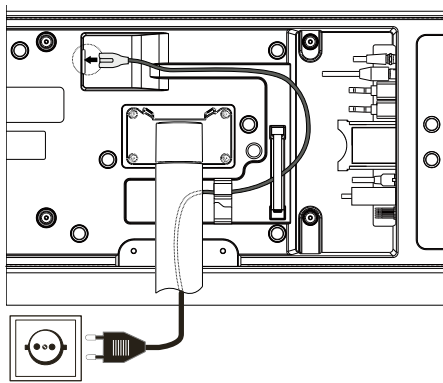

Collega la spina alla presa elettrica.

Cuffie

Collegamento di cuffie cablate

Per collegare cuffie cablate al televisore, collegarle all'uscita audio da 3,5 mm, contrassegnata dalla dicitura "AUDIO OUT" o "AUDIO OUT/TOSLINK".

Collegamento di cuffie Bluetooth

Premere il tasto  (menu) e andare a [Impostazioni] -> [Rete] -> [Bluetooth].

Assicurarsi che la voce di menu [Bluetooth] sia attivata.

Passare alla modalità di accoppiamento per le cuffie Bluetooth. Per la procedura, fare riferimento al manuale utente delle cuffie.

Accedere al menu [Gestione apparecchiatura].

Le cuffie in questione dovrebbero apparire nell'elenco dei [Dispositivi disponibili].

Selezionarle e confermare con **OK** per accoppiare le cuffie con la TV.

Nota: A seconda del produttore/del tipo di dispositivo Bluetooth, il volume può essere regolato direttamente sul dispositivo di riproduzione.

Nota: Se si riscontrano problemi di qualità della connessione Bluetooth, come interruzioni e disconnessioni, provare ad accorciare la distanza tra le cuffie e la TV.

Per disaccoppiare le cuffie Bluetooth:

Premere il tasto  (menu) e andare a [Impostazioni] -> [Rete] -> [Bluetooth] -> [Gestione apparecchiature].

Nell'elenco dei dispositivi Bluetooth, selezionare il dispositivo che si desidera disaccoppiare, quindi premere **OK**.

Impostazioni delle cuffie

Premere il tasto  (menu) e andare a [Impostazioni] -> [Suono] -> [Cuffie].

Nota: Il menu [Cuffie] è disponibile solo quando le cuffie sono collegate al televisore.

È possibile modificare queste impostazioni:

[Modalità cuffie] – Selezionare il comportamento degli altoparlanti del televisore quando sono collegate le cuffie.

[Solo cuffie] – Gli altoparlanti del televisore sono disabilitati quando sono collegate le cuffie.

[Cuffie con altoparlanti] – Sia gli altoparlanti del televisore che le cuffie emettono il suono.

[Volume delle cuffie] – Menu per modificare il volume delle cuffie. Nella modalità [Solo cuffie], è possibile modificare direttamente volume delle cuffie usando i tasti del volume sul telecomando. Nella modalità [Cuffie con altoparlanti], il volume delle cuffie può essere modificato da questo menu, mentre il volume degli altoparlanti del televisore è controllato tramite i tasti del volume sul telecomando.

Suggerimento: Quando le cuffie sono collegate, è possibile modificare il volume delle cuffie premendo il tasto  (menu) e selezionando [Volume cuffie] dal menu rapido.

Significato dei colori dei LED

Sotto lo schermo è presente un piccolo LED che fornisce informazioni di base sullo stato della TV.

Colore LED	Stato della TV
Bianco	Modalità standby.
Verde	Acceso.
Blu	La TV è accesa con lo schermo spento.
Blu	Calibrazione automatica del pannello OLED durante la modalità standby.
Rosso	Registrazione attiva.

Lettori esterni 4k

Al tuo televisore Loewe è possibile collegare lettori esterni compatibili 4k, come lettori Blu-Ray o streaming box di vari provider. Per assicurare una riproduzione ottimale delle immagini, è in tal caso importante eseguire le configurazioni necessarie dagli appositi menu dei lettori.

Ogni produttore utilizza una propria nomenclatura. Assicurati di non impostare un frame rate / refresh rate / risoluzione video fisso nelle impostazioni del lettore esterno. Nel caso ideale, questi criteri dovrebbero impostarsi automaticamente (vedi immagine di esempio). È importante che le impostazioni per il frame rate e, se necessario, i range dinamici siano adattati al materiale sorgente/ nativo.

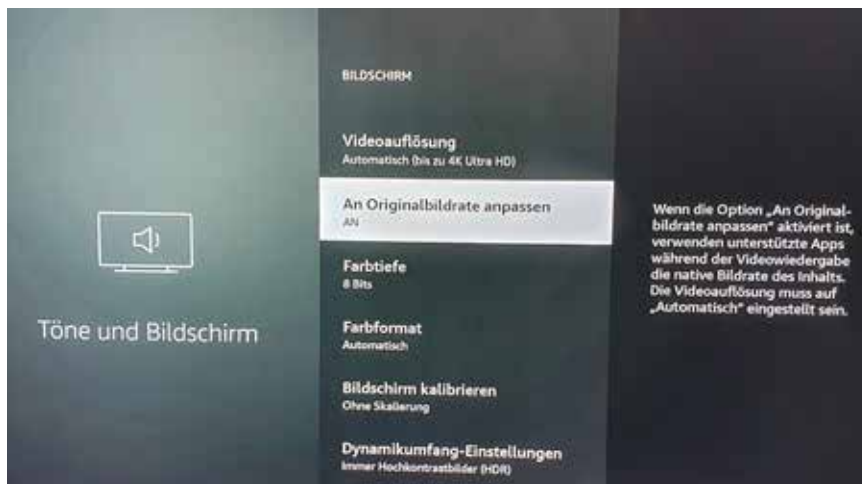

Nota: l'immagine mostra il menu di un lettore 4k esterno (esempio)

Iniziare - Primi passi

Prima di avviare la TV per la prima volta, assicurati di aver completato la connessione dei tuoi dispositivi esterni e che la TV sia connessa all'alimentazione.

1. Premi il tasto  (Stand-by) del telecomando per accendere il televisore.
2. Ti accoglierà una schermata di installazione guidata che ti aiuterà a configurare l'apparecchio televisivo in pochi semplici passi.

Per navigare nell'installazione guidata:

- Usa i pulsanti freccia per selezionare l'elemento desiderato.
- Premi il pulsante OK per confermare l'elemento selezionato.
- Premi il pulsante  per tornare indietro di un passaggio.

Passaggio 1: seleziona la lingua



Passaggio 2: connettiti a Internet

Passaggio facoltativo. Se vuoi saltare questo passaggio, premi il pulsante freccia destra.

Se hai connesso la TV alla tua rete di casa con un cavo Ethernet e la tua configurazione di rete permette il DHCP, verrai connesso automaticamente a Internet.

In alternativa, puoi usare una connessione Wi-Fi. Devi prima selezionare la tua rete da un elenco di reti disponibili. Ti sarà poi richiesto di digitare la tua password Wi-Fi. Puoi farlo digitando sulla tastiera virtuale visualizzata sullo schermo.



Passaggio 3: seleziona il paese

Seleziona il paese in cui sarà usata la TV. Ciò permetterà alla TV di installare le funzioni ottimali per il paese selezionato.



Passaggio 4: termini e condizioni

Leggi con attenzione tutte le informazioni fornite riguardo ai termini e condizioni! Se scegli di deselezionare alcune o tutte le caselle di selezione, alcune o tutte le funzioni smart saranno disattivate. Puoi cambiare queste impostazioni in seguito nel menu [Supporto].



Continua al passaggio successivo selezionando [OK].

Passaggio 5: accedi all'account VIDAA

Passaggio facoltativo. Se vuoi saltare questo passaggio, premi il pulsante freccia destra.

Effettua l'accesso al tuo account VIDAA esistente o creane uno nuovo.

Disponendo di un account VIDAA potrai utilizzare le funzioni migliori del tuo smart TV e assicurare un suo costante aggiornamento.

Nota: Senza un account VIDAA, alcune funzioni del televisore non sono disponibili o lo sono solo in misura limitata.



Passaggio 6: seleziona la sorgente

Seleziona uno dei possibili ingressi come sorgente predefinita.



Se hai selezionato TV come sorgente predefinita, avrai la possibilità di sintonizzare i canali.

Seleziona una delle opzioni da cui vuoi sintonizzare i canali: [Satellite], [Antenna], [Cavo]

Imposta le opzioni di sintonizzazione desiderate e inizia la sintonizzazione.

Menu Home



Il menu Home è la pagina di panoramica centrale del tuo apparecchio televisivo. Da questo menu, puoi cercare contenuti, gestire le sorgenti di ingresso o selezionare le impostazioni di sistema.

Puoi entrare nel menu Home premendo il pulsante  (Home).

1. Menu principale (Ricerca, Ingressi, Impostazioni di sistema, Profilo)

 Ricerca: ti permette di cercare applicazioni tramite parole chiave.

 Ingressi: seleziona o rinomina la sorgente di ingresso. Puoi accedere ai dispositivi connessi localmente (come AV, HDMI, USB).

 Impostazioni di sistema: apri il menu di configurazione TV, ad es. impostazioni per immagini, suono, rete.

 Informazioni di profilo: ti permette di accedere al tuo account VIDAA.

- L'ora viene mostrata in alto a destra nella schermata.

- Se la tua TV è connessa a Internet, l'icona corrispondente che rappresenta il tipo di connessione di rete  /  apparirà accanto alle informazioni sull'ora.

2. Lista di suggerimenti

Questa riga contiene un elenco di suggerimenti per l'applicazione al momento selezionata. Questo elenco dei suggerimenti appare soltanto per alcune applicazioni.

3. Elenco delle app

Questa riga contiene un elenco delle app preferite. Questa libreria di tutte le app installate è disponibile accedendo al riquadro "Le mie app" nella stessa riga.

Come aggiungere applicazioni al menu Home:

- Entra nella libreria delle app accedendo al riquadro "My Apps" (Le mie app).
- Nella libreria, seleziona l'app che vuoi aggiungere al menu Home.
- Premi il pulsante  (Impostazioni), seleziona [Ordina] e conferma con OK.
- Ora puoi spostare il riquadro dell'app nell'elenco usando i tasti freccia del telecomando.
- Sposta il riquadro dell'app in una nuova posizione nella prima riga delle app e conferma la nuova posizione premendo OK.

4. Righe aggiuntive

Righe aggiuntive sono dedicate ai suggerimenti dalle tue app installate.

Menu elenco canali

Il tuo Loewe TV gestisce i canali trovati durante l'installazione iniziale in liste di canali memorizzati. È possibile visualizzare e modificare queste liste di canali nel menu delle liste di canali.

Per accedere al menu delle liste di canali, premere il tasto Menu  in modalità TV.

Sul bordo destro dello schermo appare un pop-up che mostra la lista di canali attualmente selezionata. Qui puoi selezionare direttamente i canali (tasti direzionali) e, premendo il tasto menu, anche aggiungerli ai preferiti o alla schermata iniziale. .

Per selezionare un'altra lista di canali, navigate a destra con la padella di controllo del telecomando fino a "Selezione lista canali".

A destra e in basso puoi anche navigare fino alla selezione dei Preferiti.

In basso a destra, la funzione di filtro ti consente di modificare le liste di canali.

Per filtrare la lista, sono disponibili i criteri risoluzione (HD/SD), protezione bambini (se impostato), crittografia e ordinamento per numero o per nome, che puoi attivare apponendo i rispettivi segni di spunta (vedi il capitolo Telecomando).

Guida ai programmi elettronica

EPG sta per Electronic Programme Guide ("guida ai programmi elettronica") e ti fornisce dettagli sui programmi visualizzati sullo schermo. Con questo sistema puoi scoprire ulteriori informazioni sul programma corrente, come nel caso delle guide ai programmi stampate. È inoltre possibile memorizzare i programmi e programmare le registrazioni.

Per aprire/chiedere EPG, premi il tasto  (EPG).



Nota:

- EPG è disponibile solo per le emittenti DVB.
- La prima volta che avvii EPG, si avvierà una configurazione guidata che ti guiderà nell'esecuzione delle preimpostazioni necessarie.
- A seconda del numero di emittenti selezionate per EPG, la visualizzazione delle informazioni sui programmi può richiedere un po' di tempo.

Utilizzo di EPG

Nella colonna a sinistra appare un elenco di emittenti dell'elenco sorgenti/stazioni selezionato (ad es. DVB-C, elenco personale).

↖/↗: scorrono l'elenco delle emittenti pagina per pagina.

Frecce su/giù: scorrono l'elenco delle emittenti.

Frecce sinistra/destra: scorrono i programmi.

Nell'elenco delle emittenti, i programmi trasmessi in questo momento sono evidenziati da campi più chiari. Una linea bianca verticale indica l'ora attuale nei programmi in corso.

OK: visualizza informazioni dettagliate sul programma selezionato.

Tasto rosso: apre la schermata della programmazione.

Tasto verde: mostra un menu tramite il quale puoi assegnare colori a specifici contenuti (ad esempio, Notizie, Film Sport). Assegna il tipo di contenuto desiderato a un colore specifico utilizzando i tasti freccia e confermando con OK. Per uscire dal menu premi il tasto verde. Adesso, i programmi assegnati alle categorie selezionate appariranno evidenziati a colori nella guida ai programmi.

Tasto giallo: visualizza l'elenco dei programmi del giorno precedente.

Tasto blu: visualizza l'elenco dei programmi del giorno successivo.

Anteprima programmi

I tasti freccia ti consentono di contrassegnare l'emittente desiderata nel rispettivo elenco.

Premi OK brevemente per confermare la selezione.

Nella finestra in alto a sinistra, apparirà il programma in corso dell'emittente selezionata.

Registrazione un programma tramite EPG

L'EPG ti consente di programmare comodamente le registrazioni di programmi TV.

Premi il tasto OK per aprire le informazioni dettagliate sul programma selezionato.

Seleziona l'opzione [DR+] e premi il tasto OK.

Controlla i dati del timer e aggiornali se necessario (ad es. directory, inizio, fine, tipo di registrazione).

Nell'EPG, il titolo del programma è seguito dall'icona di registrazione.

Memorizzare un programma tramite EPG

Un programma che non è ancora iniziato può essere memorizzato. Se sono stati memorizzati programmi, all'inizio del programma l'apparecchio TV richiederà se deve cambiare canale o accendersi dalla modalità stand-by.

Seleziona il programma desiderato con i tasti freccia.

Premi OK per aprire le informazioni dettagliate del programma selezionato.

Seleziona l'opzione [Promemoria] e premi il pulsante OK.

Nell'EPG, il titolo del programma è seguito dall'icona promemoria.

Lista dei canali

Mentre si guarda la TV, premere il tasto **OK** sul telecomando per richiamare la lista dei canali. Utilizzare i tasti ▲ / ▼ per selezionare un canale. Premere il tasto **OK** per commutare la TV al canale selezionato. È possibile uscire dalla lista dei canali in qualsiasi momento premendo il tasto ⏪ (esci).

Selezione di una lista di canali

Se sono stati sintonizzati i canali su entrambi i sintonizzatori TV, saranno a disposizione più elenchi di canali. Per passare da un elenco di canali all'altro:

Mentre si guarda la TV, premere **OK** per aprire la lista dei canali attiva.

Premere il tasto ► (destra) per selezionare il simbolo "TV".

Premere il tasto ► (destra) per selezionare uno degli elenchi di canali disponibili: [Antenna], [Cavo], [Satellite]. Il numero di opzioni dell'elenco dei canali dipende dalle fonti di segnale disponibili.

Confermare la selezione premendo il tasto **OK**.

Elenco dei preferiti

L'elenco dei preferiti è un elenco di canali in cui è possibile salvare i canali selezionati di proprio interesse. Sono disponibili quattro elenchi preferiti.

Aggiunta di canali all'elenco dei preferiti

Mentre si guarda la TV, premere **OK** per aprire la lista dei canali attiva.

Cambiare la lista dei canali con quella da cui si desidera aggiungere canali alla propria lista dei preferiti. Vedere il capitolo "Selezione di una lista di canali".

Premere il tasto ◻.

Utilizzare il tasto **OK** per selezionare tutti i canali che si desidera aggiungere alla propria lista dei preferiti. I canali selezionati saranno visualizzati con un segno di spunta sul lato destro.

Premere ◀ (sinistra) e selezionare [Aggiungi ai preferiti].

Selezionare la lista di preferiti a cui aggiungere i canali selezionati e premere **OK** per confermare.

Accesso alla lista dei preferiti

Mentre si guarda la TV, premere **OK** per aprire la lista dei canali attiva.

Premere il tasto ► (destra) per selezionare "FAV".

Selezionare una delle quattro liste di preferiti che si desidera visualizzare.

Nota: Se si desidera che una specifica lista di canali o una lista di preferiti sia attiva, occorre visualizzarla nel menu della lista dei canali e passare a qualsiasi canale disponibile, presente nell'elenco. È quindi possibile utilizzare i tasti numerici del telecomando per passare ai canali della lista dei canali/lista dei preferiti attiva.

Modificare la lista dei canali

Per eliminare o spostare i canali in una posizione diversa nella lista dei canali o nella lista dei preferiti, seguire le istruzioni di seguito riportate:

Mentre si guarda la TV, premere **OK** per aprire la lista dei canali attiva.

Cambiare la lista dei canali con quella che si intende modificare. Vedi il capitolo "Selezione di una lista di canali" e "Lista dei preferiti".

Premere il tasto ► (destra) e selezionare [Modifica].

Premere il tasto **OK** per visualizzare il menu di modifica della lista dei canali.

Spostare il cursore mediante i tasti ▲ / ▼ e selezionare il canale che si desidera modificare.

Per spostare il canale selezionato in una nuova posizione:

Premere il tasto ◀ (sinistra).

Utilizzare il tasto ▲ / ▼ per spostare il canale nella nuova posizione e confermare la nuova posizione con il tasto **OK**.

Per eliminare il canale selezionato:

Premere il tasto ► (destra) per eliminare il canale selezionato.

Modifica di gruppo

Utilizzare i tasti ▲ / ▼ per selezionare più canali che si desidera modificare premendo **OK**. Quando tutti i canali da modificare sono selezionati, premere il tasto ► (destra) per eliminare tutti i canali selezionati o premere il tasto ◀ (sinistra) per raggruppare e spostare tutti i canali selezionati in una nuova posizione.

Filtro della lista dei canali

Mentre si guarda la TV, premere **OK** per aprire la lista dei canali attiva.

Premere il tasto ► (destra) e selezionare [Filtro].

Le impostazioni del filtro sono ora visualizzate sul lato sinistro della lista dei canali.

Regolare le opzioni di filtraggio in base alle proprie preferenze. Le modifiche apportate saranno visibili nella lista dei canali subito dopo aver definito i nuovi criteri.

Premere il tasto ◂ per nascondere le impostazioni del filtro.

Nota: Tutte le impostazioni del filtro vengono ricordate e rimangono attive anche dopo aver spento il televisore. Se mancano canali nella lista dei canali, controllare le impostazioni del filtro e regolarle, se necessario.

Aggiungere canali al menu Home

È possibile aggiungere tasti di scelta rapida per i canali selezionati al menu Home.

Mentre si guarda la TV, premere **OK** per aprire la lista dei canali attiva.

Premere il tasto .

Utilizzare il tasto **OK** per selezionare tutti i canali che si desidera aggiungere al menu Home. I canali selezionati saranno visualizzati con un segno di spunta sul lato destro.

Premere  (sinistra) e selezionare [Aggiungi alla home].

I canali si trovano nel menu Home sotto la scheda "Tasti di scelta rapida". Selezionare un canale qualsiasi tramite il menu Home e premere **OK** per passare a quel canale.

Per rimuovere canali dal menu Home:

Premere il tasto  per aprire il menu Home.

Selezionare la scheda "Tasti di scelta rapida", quindi selezionare il canale che si desidera eliminare.

Premere  per eliminare il canale selezionato.

Ricerca rapida dei canali

Esiste un'opzione per cercare rapidamente i canali sintonizzati in base al loro nome.

Mentre si guarda la TV, premere il tasto  (giù). Sullo schermo apparirà la tastiera. Inserire il nome o il nome parziale del canale che si sta cercando. Selezionare quindi **OK** sulla tastiera sullo schermo e il risultato sarà visualizzato sullo schermo sotto forma di canali contenenti il termine di ricerca. A questo punto è possibile selezionare uno dei risultati e passare a quel canale.

È possibile uscire dal menu di ricerca rapida in qualsiasi momento premendo il tasto  (esci).

Menu principale

Il menu principale si apre premendo il tasto MENU (21) e selezionando [Impostazioni].

Per muovere il cursore del menu utilizza i tasti freccia del telecomando.

Premi il tasto OK per confermare l'opzione di menu selezionata.

Premi il tasto Indietro (22) per tornare al menu precedente.

Premi il tasto Exit (8) per uscire dal menu.

La descrizione del menu che segue è riportata a solo scopo orientativo. Le opzioni di menu e le funzioni realmente disponibili variano a seconda del modello TV, del paese, dell'ingresso impostato, del tipo di segnale e delle impostazioni TV.

Immagine

[Modalità immagine] - Seleziona una delle modalità immagine preimpostate:

[Standard] - Opzione predefinita, adatta per la gran parte dei contenuti.

[Cinema diurno] - Consigliata per guardare un film in ambiente luminosi.

[Cinema notturno] - Consigliata per guardare un film in ambiente privo di luce.

[Dinamica] - L'impostazione più luminosa, tuttavia con fedeltà del colore ridotta. Questa impostazione è consigliata soltanto se l'immagine riprodotta sullo schermo in una modalità diversa è di difficile lettura a causa della troppa luminosità.

[Sport] - L'impostazione ottimale dell'immagine per guardare eventi sportivi.

[Proporzioni] - Con esso si intende il rapporto della larghezza di un'immagine rispetto alla sua altezza. Contenuti diversi possono presentare diversi rapporti d'aspetto. Uno schermo televisivo presenta un rapporto d'aspetto di 16:9 e, se i contenuti vengono rappresentati con un rapporto d'aspetto diverso, nella parte superiore e inferiore dello schermo possono apparire strisce di colore nero. In alternativa è possibile che una parte dell'immagine venga tagliata. In tali casi, il presente menu ti consente di modificare il rapporto d'aspetto e trovare quindi l'opzione adeguata per la visione dei contenuti.

[Automatico] - Il televisore cerca di trovare il rapporto d'aspetto ottimale dell'immagine.

[16:9] - L'opzione ottimale per contenuti 16:9. Estende un'immagine 4:3-a schermo intero.

[4:3] - L'opzione ottimale per la visione di contenuti realizzati in un rapporto d'aspetto 4:3.

[Panoramica] - Estende l'immagine in direzione orizzontale.

[Zoom film] - Alcuni film vengono registrati in questo rapporto d'aspetto, per cui nella parte superiore e inferiore dello schermo appaiono strisce di colore nero. In tal caso puoi utilizzare questa opzione per eliminare le strisce nere, sebbene ciò comporti un taglio delle immagini ai lati.

[Diretta] - Funzione conosciuta anche come punto-a-punto, mostra l'immagine nel suo formato originale senza alcuna modifica.

[Scena intelligente] - Con questa funzione, il televisore riconosce sempre la scena dei contenuti che stai guardando e ottimizza la qualità dell'immagine di tutte le sorgenti di ingresso.

Nota:

- Alcune app presentano delle restrizioni per cui non consentono il riconoscimento dei contenuti.
- Se è attivata la [Modalità gioco], l'opzione [Scena intelligente] viene disattivata automaticamente e non può essere impostata.

[Modalità gioco] - Attiva la modalità gioco per l'ingresso selezionato. Opzione consigliata se il televisore viene utilizzato con una console da gioco. Questa modalità comporta quanto segue:

- Disattiva tutte le funzioni di ottimizzazione dell'immagine per ridurre al minimo il tempo di input e migliorare la reattività all'azionamento dei tasti della tastiera da gaming.
- Riduce le sfocature di movimento.
- Esatta elaborazione dei segnali in formato YUV 4:4:4 a garanzia di una fedele rappresentazione dei colori.

Nota:

Con alcune sorgenti di ingresso o applicazioni, questa funzione potrebbe non essere utilizzabile.

[Modalità automatica a bassa latenza] - Assicura una fluida visualizzazione di contenuti trasmessi da dispositivi esterni collegati al televisore.

Nota bene:

- Con alcune sorgenti di ingresso o applicazioni, questa funzione potrebbe non essere utilizzabile.
- Se è attivata la [Modalità gioco], quella [Modalità automatica a bassa latenza] viene disattivata automaticamente e non può essere impostata.

[Impostazioni della modalità immagine] - Configurazione delle impostazioni immagine avanzate:

[Applica le impostazioni di immagine] - Applica la modalità immagine impostata alla sorgente di ingresso al momento impostata o a tutte le sorgenti.

[Luce OLED] - Adatta la luminanza dello schermo.

[Luminosità] - Adatta la luminosità dell'immagine.

[Contrasto] - Adatta il contrasto dell'immagine.

[Saturazione del colore] - Adatta l'intensità del colore dell'immagine.

[Nitidezza] - Accentua o affina i contorni degli oggetti dell'immagine.

[Contrasto adattivo] - Scurisce le aree dell'immagine scure e schiarisce quelle chiare, evidenziandone i dettagli.

[Ultra Smooth Motion] - Aggiunge ulteriori immagini interpolate tra quelle originali per aumentare la frequenza dei fotogrammi e

migliorare la fluidità generale del movimento, in particolare con oggetti in rapido movimento.

[Clear Motion] - Rende i movimenti più chiari e riduce lo sfarfallio.

[Riduzione del rumore] - Rimuove gli artefatti/la granulosità dell'immagine.

[MPEG Riduzione del rumore] - Riduce i rumori di sottofondo e a zanzara causati dalla compressione video.

[Temperatura colore] - Imposta il calore (rosso) o il freddo (blu) delle aree bianche di un'immagine.

[Impostazioni avanzate] - Opzioni di regolazione di precisione dell'immagine per esperti.

[Overscan] - Alcuni contenuti possono presentare disturbi ai bordi dell'immagine. Questa opzione ingrandisce leggermente l'immagine per consentirne la rimozione.

[Ripristina modalità corrente] - Laddove siano state modificate, consente di ripristinare le impostazioni iniziali della modalità immagine corrente.

[Calibrazione OLED] - Avvia la calibrazione dello schermo OLED. Durante questo processo non esercitare nessun tipo di forza meccanica sullo schermo. La calibrazione può anche essere eseguita automaticamente durante la notte con il televisore in modalità stand-by.

Suono

[Modalità suono] - Seleziona una delle modalità audio preimpostate:

[Standard] - Opzione predefinita, adatta per la gran parte dei contenuti. Mantiene le caratteristiche dell'audio originale.

[Teatro] - Consigliata per la visione di film. Questa modalità rafforza l'effetto del suono surround e mette in risalto i rumori a bassa frequenza, come le esplosioni.

[Musica] - Consigliata per l'ascolto della musica.

[Dialogo] - Impostazione per il miglioramento della comprensione linguistica, consigliata ad esempio per la visione delle notizie.

[Notte fonda] - Normalizza il volume dei toni alti e bassi sullo stesso livello.

[Sport] - Consigliata per la visione di eventi sportivi.

[Dolby Atmos] - Dolby Atmos genera un suono surround dagli altoparlanti del televisore e lo ottimizza arricchendolo. Crea una vera esperienza di intrattenimento premium.

Nota: questa funzione è utilizzabile soltanto su contenuti Dolby Atmos.

[Cuffia] - Impostazioni per l'uso di cuffie con filo o bluetooth. Questa opzione di menu viene resa disponibile dopo avere collegato le cuffie.

[Modalità cuffie] - Consente di selezionare il comportamento degli altoparlanti del televisore quando sono collegate le cuffie.

[Solo cuffie] - Disattiva gli altoparlanti del televisore quando sono collegate le cuffie.

[Cuffie con altoparlanti] - Consente la riproduzione dell'audio sia dagli altoparlanti del televisore che dalla cuffie.

[Volume cuffie] - Menu per la regolazione del volume delle cuffie. In modalità [Solo cuffie] il volume delle cuffie può essere direttamente regolato tramite gli appositi tasti del telecomando. In modalità [Cuffie con altoparlanti] il volume delle cuffie può essere regolato attraverso il presente menu, mentre quello degli altoparlanti del televisore tramite gli appositi tasti del telecomando.

[Impostazioni modalità audio] - Configurazione delle impostazioni audio avanzate:

[Applica impostazioni audio] - Applica la modalità audio impostata alla sorgente di ingresso al momento impostata o ad altre sorgenti.

[Equalizzatore] - Visualizza un menu per modificare il volume di varie frequenze. L'impostazione agisce soltanto sugli altoparlanti del televisore.

[Installazione di montaggio a parete] - Consente di ottimizzare le impostazioni audio del televisore quando montato a parete.

[Controllo automatico del volume] - Imposta automaticamente il volume di tutti i canali sullo stesso livello, per cui rimane stabile anche al passaggio da un canale all'altro.

[Ripristina modalità corrente] - Laddove siano state modificate, consente di ripristinare le impostazioni iniziali della modalità audio corrente.

[Altoparlanti] - Impostazioni per altoparlanti interni ed esterni.

[Uscita audio] - Consente di selezionare il tipo di altoparlante che riproduce l'audio.

[Barra audio BT] - Soundbar bluetooth.

[ARC] - Soundbar o ricevitore AV collegata/o alle prese con la dicitura ARC o eARC tramite HDMI.

[Altoparlante TV] - Altoparlante interno del televisore.

[Solo SPDIF] - Dispositivo audio esterno collegato tramite cavo audio ottico.

[Uscita audio digitale] - Per utilizzare un dispositivo audio esterno collegato al televisore tramite HDMI o un cavo audio ottico, occorre selezionare se l'audio debba essere decodificato dal televisore o dal dispositivo esterno. Il presente menu è preposto a tale impostazione. Alcuni dispositivi potrebbero non supportare tutti i codec audio necessari per decodificare l'audio. In caso di impostazioni errate è possibile che il dispositivo esterno non riproduca l'audio.

[Automatico] - L'impostazione automatica prova a selezionare l'opzione ottimale per la riproduzione audio. Se il dispositivo non riproduce l'audio prova a selezionare altre opzioni del presente menu.

[Funzione Pass-Through] - Il televisore invia la traccia originale, senza elaborarla, a un dispositivo esterno che la decodifica.

[PCM] - Il televisore decodifica la traccia audio e la invia a un dispositivo audio esterno.

[Dolby Audio] - Il televisore invia a un dispositivo esterno l'audio compresso Dolby Digital con supporto fino a 5.1 canali. Questa opzione è consigliata soltanto per i dispositivi collegati tramite un cavo audio ottico.

[Dolby Audio Plus] - Il televisore invia a un dispositivo esterno l'audio compresso Dolby Digital con supporto fino a 7.1 canali. Questa opzione funziona soltanto con dispositivi collegati tramite HDMI ARC/eARC.

[Ritardo audio digitale] - Utilizza questa opzione per ridurre il ritardo tra audio e immagine qualora la riproduzione audio degli altoparlanti esterni non sia sincronizzata con l'immagine.

[Lip Sync] - Utilizza questa opzione per ridurre il ritardo tra audio e immagine qualora la riproduzione audio degli altoparlanti interni non sia sincronizzata con l'immagine.

[Bilanciamento] - Regola il volume dell'altoparlante sinistro e destro del televisore per ottimizzare l'audio rispetto a un punto specifico.

Nota: quando è attivato Dolby Atmos questa funzione non è utilizzabile.

[eARC] - Attiva la funzione eARC, necessaria per trasmettere l'audio dal televisore a un dispositivo esterno tramite un cavo HDMI.

Rete

[Configurazione rete] - Seleziona il tipo di connessione Internet e configurala.

[Spento] - Questa opzione disconnette il televisore da Internet.

[Ethernet] - Seleziona questa opzione se il televisore è connesso tramite un cavo LAN. Se sul router è attivato DHCP, il televisore si connette automaticamente a Internet. Per informazioni sull'attivazione del DHCP consulta il manuale d'uso del router.

[Impostazioni IP] - Seleziona questa opzione per assegnare un indirizzo IP al televisore in modalità manuale. Cambia la [Modalità configurazione IP] da [DHCP] a [Manuale]. Inserisci i dati per la connessione di rete: Indirizzo IP, Maschera di rete, Gateway, Server DNS. Seleziona quindi [Salva] per applicare le modifiche.

[Wi-Fi] - Seleziona questa opzione se vuoi collegare il televisore alla rete wireless. Scegli quindi una rete wireless dall'elenco di quelle disponibili e inserisci la password.

[Aggiornare] - Se la tua rete wireless non viene visualizzata, seleziona questa opzione per aggiornare l'elenco.

[Impostazioni avanzate] - Impostazioni avanzate per la rete wireless.

[PIN] - Opzione alternativa per la connessione a una rete wireless. Il televisore crea un codice PIN che dovrà essere inserito nell'interfaccia web del router. Di regola, questo codice si trova nel menu WPS dell'interfaccia utente del router. Per maggiori informazioni, consulta il manuale d'uso del router.

[PBC] - Opzione alternativa per la connessione a una rete wireless. Seleziona questa opzione e premi quindi il tasto WPS posto sul router. Tieni presente che non tutti i router presentano un tasto WPS. Se il tuo router non ne è dotato, utilizza un'opzione di connessione diversa.

[Impostazioni IP] - Seleziona questa opzione per assegnare un indirizzo IP al televisore in modalità manuale. Cambia la [Modalità configurazione IP] da [DHCP] a [Manuale]. Inserisci i dati per la connessione di rete: Indirizzo IP, Maschera di rete, Gateway, Server DNS. Seleziona quindi [Salva] per applicare le modifiche.

[Aggiungi] - Se hai configurato la tua rete wireless come non visibile, la puoi aggiungere all'elenco inserendo il suo nome (SSID) in questo menu.

[Connessione a Internet] - Menu per la verifica della connessione Internet.

[Test di connessione] - Effettua un test della connessione del televisore a Internet.

[Informazioni sulla rete] - Visualizza le informazioni dettagliate sulla rete.

[Funzione Wake On Rete Wireless] - Questa funzione ti consente di accendere il televisore connesso in modalità wireless dalla modalità stand-by. L'operazione può essere effettuata dal telefono con un'applicazione di screencasting.

[Wake on LAN] - Questa funzione ti consente di accendere il televisore connesso tramite cavo LAN dalla modalità stand-by. L'operazione può essere effettuata dal telefono con un'app compatibile screencast.

[Bluetooth] - Impostazioni bluetooth.

[Bluetooth] - Attiva/disattiva la funzione bluetooth del televisore.

Nota: attiva questa opzione se vuoi utilizzare il telecomando per il controllo vocale.

[Gestione apparecchiatura] - Questo menu ti consente di connettere o disconnettere i dispositivi bluetooth, quali ad esempio una soundbar o una cuffia.

[Altoparlante Bluetooth TV] - Questa opzione ti consente di riprodurre la musica dal tuo smartphone attraverso gli altoparlanti del televisore in modalità bluetooth. Scopri altro seguendo le istruzioni visualizzate sullo schermo. Per risparmiare corrente, durante la riproduzione dello schermo puoi selezionare [Spegni schermo]. Per spegnere lo schermo, premi un tasto qualsiasi del telecomando, ad esclusione di  (stand-by).

Canale

[Scansione automatica] - Consente di impostare i canali TV tramite il TV-Tuner. L'opzione [Effettua nuovamente la scansione] effettua una scansione di tutti i canali della modalità corrente. Seleziona [Modifica impostazione] per impostare i canali della modalità desiderata: Antenna, Cavo, Satellite.

Sintonizzazione dei canali dell'antenna

Dal menu principale, seleziona [Impostazioni] -> [Canale] -> [Scansione automatica] -> [Modifica impostazioni] e quindi [Antenna]. Passa alla schermata successiva premendo il tasto freccia destra. Scegli le opzioni desiderate per la sintonizzazione:

[Canale] - Seleziona [Tutti i canali] per sintonizzare i canali in chiaro e quelli criptati. Seleziona [Canali Gratuiti] per sintonizzare i soli canali in chiaro.

[Modalità scansione] - Seleziona DTV per sintonizzare i soli canali televisivi digitali, oppure ATV per sintonizzare i soli canali televisivi analogici. Seleziona ATV+DTV per sintonizzare sia gli uni che gli altri.

[Potenza antenna] - Se disponi di un'antenna passiva di tipo comune, seleziona l'opzione [Spento]. Se è in uso un amplificatore, lo puoi alimentare direttamente attraverso l'ingresso dell'antenna impostando questa opzione su [Acceso].

Al termine delle impostazioni, premi il tasto freccia destra del telecomando per avviare il processo di sintonizzazione.

Sintonizzare i canali via cavo

Dal menu principale, seleziona [Impostazioni] -> [Canale] -> [Scansione automatica] -> [Modifica impostazioni] e quindi [Cavo]. Passa alla schermata successiva premendo il tasto freccia destra. Scegli le opzioni desiderate per la sintonizzazione:

[Canale] - Seleziona [Tutti i canali] per sintonizzare i canali in chiaro e quelli criptati. Seleziona [Canali Gratuiti] per sintonizzare i soli canali in chiaro.

[Modalità scansione] - Seleziona DTV per sintonizzare i soli canali televisivi digitali, oppure ATV per sintonizzare i soli canali televisivi analogici. Seleziona ATV+DTV per sintonizzare sia gli uni che gli altri.

[Modalità ricerca] - [Scansione frequenza] - Cerca i canali su tutte le frequenze disponibili. La sintonizzazione può richiedere più tempo. [Scansione di rete] - Sintonizza per primo il canale di destinazione e quindi rapidamente tutti gli altri in base ai dati da esso forniti.

[ID di rete] - Disponibile soltanto con la [Scansione di rete]. Inserisci il numero identificativo che hai ricevuto dal tuo provider di servizi via cavo.

[Inizio di frequenza] - Disponibile soltanto per la [Scansione di rete]. Inserisci la frequenza fornita dal tuo provider di servizi via cavo.

[LCN] - Se è attivata, questa opzione ordina i canali in base alle preferenze dell'operatore. In tal caso potrebbe non essere possibile modificare l'ordine dei canali in modalità manuale. Se l'opzione LCN è disattivata, i canali vengono ordinati in base alla frequenza e possono essere ordinati manualmente.

Al termine delle impostazioni, premi il tasto freccia destra del telecomando per avviare il processo di sintonizzazione.

Sintonizzazione dei canali satellitari

Dal menu principale, seleziona [Impostazioni] -> [Canale] -> [Scansione automatica] -> [Modifica impostazioni] e quindi [Satellite]. Premi il tasto freccia destra per passare alla schermata successiva. Scegli il tuo operatore satellitare dall'elenco, oppure seleziona l'opzione [Standard] se vuoi sintonizzare il satellite manualmente. Seleziona il sistema satellitare nella schermata successiva:

[Singolo satellite] - Utilizza questa opzione se al televisore è connesso un solo satellite.

[DiSEqC] - Utilizza questa opzione se disponi di un commutatore DiSEqC. DiSEqC 1.0 supporta fino a 4 satelliti. Se disponi di un'antenna motorizzata, utilizza DiSEqC 1.2

[Unicable] - Scegli questa opzione se disponi di un impianto satellitare unicable. Assicurati di essere a conoscenza della banda unicable e delle frequenze che possono essere utilizzate. Di regola, queste informazioni sono riportate sul dispositivo o possono essere fornite dal locatore. Premi il tasto freccia destra del telecomando per proseguire con il prossimo passaggio di configurazione.

Adesso, potrai selezionare il tipo di canale sul quale desideri sintonizzarti. Per sintonizzarti sui canali in chiaro e quelli criptati, seleziona [Tutti i canali]. Seleziona [Canali Gratuiti] per sintonizzare i soli canali in chiaro.

Al termine delle impostazioni, premi il tasto freccia destra del telecomando per avviare il processo di sintonizzazione.

Selezionando questa opzione si apre una finestra di gestione dei canali con più opzioni. In essa potrai modificare l'elenco dei canali, quello dei preferiti, esportare o importare su/da USB.

Modificare l'elenco dei canali

Dal menu principale, vai a [Impostazioni] -> [Canale] > [Modifica canale] e scegli l'elenco dei canali e dei preferiti che vuoi modificare.

Scegli con OK la o le emittenti che vuoi spostare o cancellare. A lato dei canali selezionati apparirà un segno di spunta.

Come spostare i canali selezionati su un'altra posizione: premi il tasto freccia sinistra del telecomando e sposta la o le emittenti agendo sui tasti freccia in su/giù.

Come cancellare i canali selezionati: premi il tasto freccia destra del telecomando e conferma la cancellazione.

Come ripristinare i canali cancellati: premi il tasto rosso del telecomando. Premi il tasto OK per selezionare i canali da ripristinare, quindi il tasto freccia a sinistra per riportarli nell'elenco.

Filtro: premi il tasto giallo del telecomando per aprire il filtro nel quale potrai scegliere il tipo di canale da visualizzare nell'elenco.

Ricerca: premi il tasto blu del telecomando per cercare l'emittente desiderata digitando il suo nome nell'apposito campo.

Esportare/Importare l'elenco dei canali tramite USB

Come esportare l'elenco dei canali su USB: inserisci un supporto di memoria USB esterno nell'apposita porta del televisore. Dal menu principale, vai a [Impostazioni] -> [Canale] -> [Modifica canale] e scegli [Esportare su USB]. L'elenco dei canali viene esportato sul supporto di memoria collegato.

Come importare l'elenco dei canali da USB: inserisci il supporto di memoria USB con l'elenco dei canali esportato nell'apposita porta del televisore. Dal menu principale, vai a [Impostazioni] -> [Canale] -> [Modifica canale] e scegli [Importare dalla USB]. L'elenco dei canali viene importato.

[Impostazioni avanzate] - Impostazioni avanzate relative ai canali TV.

[Scansione manuale] - Consente di eseguire la scansione di un singolo multiplex televisivo digitale o di un singolo televisore analogico canale.

[Aggiornamento automatico della lista canali] - Alcuni provider di programmi offrono un aggiornamento automatico degli elenchi dei canali. La funzione può essere consentita o bloccata.

[Aggiornamento automatico guida programmi] - Il televisore aggiorna automaticamente la guida TV durante la notte in modalità stand-by.

[Impostazioni modulo CI+] - Impostazioni del modulo CAM / scheda CI+.

Accessibilità

[Tipo audio] - Impostazioni audio per non vedenti.

[Tipo audio] - Definisce il tipo di audio delle emittenti TV.

[Normale] - Audio predefinito senza narrazione audio.

[Ipovedenti] - Se disponibile, riproduce una speciale traccia audio per non vedenti. Questa traccia audio riproduce una narrazione audio che descrive le azioni in corso sullo schermo.

[Volume VoiceOver] - Modifica il volume della traccia audio della voce narrante separatamente dall'audio normale.

[Impostazioni dei sottotitoli] - Impostazioni dei sottotitoli.

[Sottotitoli] - Se offerto dall'emittente, qui puoi preimpostare se i sottotitoli debbano essere sempre visualizzati.

[Sottotitolo primario] - Lingua predefinita dei sottotitoli.

[Sottotitolo secondario] - Lingua dei sottotitoli secondaria, se non sono disponibili quelle primarie.

Sistema

[Timer] - Imposta l'orario interno del televisore. L'ora esatta è importante per poter utilizzare i promemoria o le registrazioni programmate.

[Formato Ora] - Qui puoi impostare il formato dell'ora del televisore. Formato a 12 o 24 ore.

[Data/Ora] - Se è attivata l'opzione [Sincronizzazione automatica], il televisore acquisisce automaticamente i dati della data e dell'ora dalla trasmissione TV digitale o da Internet. Se questa opzione è disattivata, puoi impostare la data e l'ora manualmente.

[Fuso orario] - Assicurati che sia stato selezionato il fuso orario corretto poiché, in caso contrario, potrebbe venire impostato un orario errato nel televisore.

[Ora legale] - Consente di attivare o disattivare manualmente l'ora legale. Con la funzione [Sync di DTV] l'ora legale viene impostata automaticamente sulla base delle informazioni digitali fornite dal TV-Stream digitale.

[Impostazioni del timer] - Consente di impostare vari timer TV.

[Timer di spegnimento] - Imposta un lasso di tempo al termine del quale il televisore si spegne automaticamente.

[Accensione del timer] - Imposta l'orario di accensione automatica del televisore. Scegli [Una volta] per limitare l'accensione del televisore a una sola volta. Scegli [Settimanale] per programmare l'accensione automatica del televisore nei giorni della settimana desiderati.

[Spegnimento del timer] - Imposta l'orario di spegnimento automatico del televisore. Scegli [Una volta] per limitare lo spegnimento del televisore a una sola volta. Scegli [Settimanale] per programmare lo spegnimento automatico del televisore nei giorni della settimana desiderati.

[Timeout del menu] - Il presente menu ti consente di definire il tempo di visualizzazione del menu dopo l'ultima pressione di un tasto del telecomando.

[Standby automatico] - Il presente menu ti consente di modificare il lasso di tempo al termine del quale il televisore si spegne automaticamente dopo l'ultima pressione di un tasto del telecomando.

[PIN del sistema] - Imposta il PIN necessario per accedere alla protezione bambini, alla scansione automatica dei canali e al ripristino delle impostazioni iniziali. Il PIN predefinito è "1111".

[Parental Control] - Consente di selezionare e impostare varie opzioni di sicurezza per impedire l'utilizzo non autorizzato del televisore e proteggere i bambini dalla visione di programmi inadatti. In tal caso, per accedere ai canali e ai contenuti bloccati tramite la funzione di protezione dei bambini sarà necessario inserire il PIN.

[Blocca] - Attiva la funzione di protezione dei bambini. Per poter modificare l'impostazione è necessario inserire il PIN. Il PIN predefinito è "1111".

[Ora di blocco] - Consente di definire il lasso di tempo e i giorni della settimana in cui desideri bloccare i canali TV.

[Blocco Canale] - Sceglie i canali da bloccare.

[Blocco contenuto] - Definisce il blocco in base al limite di età applicato al contenuto.

[Inserisci blocco] - Blocca gli ingressi TV specificati.

[Blocco App] - Blocca le app specificate.

[Ripristina le impostazioni predefinite] - Reimposta gli elementi del menu iniziali della protezione bambini.

[Lingua e Localizzazione] - Impostazioni della lingua e del paese del televisore.

[Località] - Agisce sulla opzioni di sintonizzazione e sulla disponibilità di determinate funzioni, quali ad esempio l'app Alexa.

[Menu lingua] - Consente di impostare la lingua dei menu del televisore.

[Audio primario] - Lingua audio predefinita delle trasmissioni TV digitali.

[Audio secondario] - Lingua audio secondaria delle trasmissioni TV digitali. Viene impostata quando non è disponibile quella primaria.

[Teletext digitale] - Set di caratteri per il televideo. Consente di passare al set di caratteri giusto qualora nel televideo siano presenti caratteri errati o mancanti.

[Servizio vocale] - Impostazioni della funzione di comando vocale del televisore.

[Impostazioni app] - Impostazioni delle applicazioni e delle funzioni.

[Condivisione dello contenuti] - Attivando questa funzione, i contenuti multimediali quali video, musica, ecc. possono essere trasmessi in streaming alla TV da altri dispositivi inclusi nella stessa rete.

[HbbTV] - HbbTV offre servizi aggiuntivi per il canale televisivo al momento guardato. Se questa funzione è attivata, HbbTV è disponibile per quelle emittenti TV che la supportano. Il televisore deve essere connesso a Internet. Durante la visione di emittenti compatibili HbbTV, è possibile aprire il menu HbbTV premendo il tasto rosso del telecomando.

[Svuota la cache] - Cancella la cache, i dati utente e i file temporanei del browser, delle applicazioni e del HbbTV.

[Elimina i cookie] - Cancella i cookie del browser e delle applicazioni.

[Non tracciare] - Impostazione della funzione di tracciamento dei siti web e delle app.

[Modalità1] - Non raccogliere i miei dati di browsing.

[Modalità2] - Non mostrare la mia impostazione di tracciamento.

[Prime Video] - Rimuove il televisore dall'account Prime Video.

[Netflix] - Rimuove il televisore dall'account Netflix.

[HDMI & CEC] - Impostazioni degli ingressi HDMI e dei dispositivi connessi tramite HDMI.

[Formato HDMI] - Definisce il formato HDMI basato sulla versione EDID. Il formato corretto è necessario per consentire al televisore

di accedere alle informazioni giuste sulle impostazioni audio e immagine supportate dal dispositivo esterno connesso tramite HDMI. Se non ricevi l'immagine dal dispositivo connesso, prova a modificare questa impostazione.

[Formato standard] - Scegli questa impostazione per dispositivi che supportano risoluzioni fino a Full HD.

[Formato potenziato] - Scegli questa impostazione per dispositivi che supportano la risoluzione UHD/4K e HDR.

[Automatico] - Questa opzione seleziona automaticamente l'impostazione ottimale.

[Controllo CEC] - Questa funzione consente ai dispositivi HDMI di controllarsi a vicenda.

[Spegnimento automatico del dispositivo] - Speggnendo il televisore, vengono spenti automaticamente anche tutti i dispositivi HDMI connessi.

[Accensione automatica del dispositivo] - Accendendo il televisore, viene acceso automaticamente anche un dispositivo collegato tramite HDMI ARC/eARC (ad es. una soundbar).

[Accensione automatica della TV] - Accendendo un dispositivo esterno collegato tramite HDMI, si accende automaticamente anche il televisore.

[Lista dispositivi compatibili col CEC] - Elenco dei dispositivi connessi tramite HDMI.

[Impostazioni avanzate] - Altre impostazioni riferite al sistema.

[Nome della TV] - Scegli un nome del televisore, visibile alle applicazioni e ai dispositivi esterni.

[DR+ & T.Shift] - Impostazioni per registrazione e Time Shift.

[Installazione DR+] - Seleziona l'unità di memoria da inizializzare prima di utilizzarla per le registrazioni.

[Impostazione Time shift] - Scegli l'unità di memoria da inizializzare prima di utilizzarla per il Time Shift.

[Inizia in anticipo] - Consente di anticipare l'avvio di una registrazione programmata, indicando il tempo desiderato.

[Ritardare la fine] - Consente di definire il tempo di prolungamento della registrazione programmata. A causa degli spot pubblicitari può accadere che i contenuti da registrare finiscano più tardi dell'orario indicato nella guida TV. Prolungando il tempo è possibile assicurare la registrazione completa dei contenuti desiderati.

[Nomi ingresso] - Menu per rinominare gli ingressi visualizzati nell'elenco.

[Configurazione iniziale] - Apre la configurazione guidata, che appare alla prima accensione del televisore.

[Auto Rilevamento di Modalità Sport] - Attivando questa funzione, durante la visione di eventi sportivi, il televisore passa automaticamente su modalità audio e video sportiva.

[Accensione rapida] - Il televisore si accende più rapidamente ma il consumo elettrico in modalità stand-by è maggiore.

[Modalità di accensione] - Questa opzione di menu consente di definire il comportamento del televisore quando viene ricollegato alla presa elettrica o in caso di interruzione della corrente.

[Acceso] - Accende automaticamente il televisore quando viene collegato alla presa elettrica.

[Standby] - Mette in stand-by il televisore quando viene collegato alla presa elettrica.

[Ricorda] - Il televisore viene messo nello stato in cui si trovava quando si è interrotta l'alimentazione della corrente. Se era acceso quando si è interrotta l'alimentazione della corrente, al suo ritorno il televisore si accende. Se era spento quando si è interrotta l'alimentazione della corrente, al suo ritorno il televisore resta in modalità stand-by.

[Modalità d'utilizzo] - Seleziona la corretta modalità di utilizzo del televisore.

[Modalità Casa] - Modalità per l'utilizzo a casa.

[Modalità Negozio] - Modalità per l'utilizzo in negozio. Lo schermo è più chiaro ed è disponibile una modalità demo.

Supporto

[Informazioni di sistema] - Mostra informazioni dettagliate sul televisore.

[Info segnale] - Mostra informazioni sul segnale dell'ingresso corrente.

[Stato della connessione di rete] - Mostra informazioni sulla connessione di rete.

[Stato della connessione di ingresso] - Mostra un elenco degli ingressi e informa se al televisore viene trasmesso un segnale.

[Versione] - Mostra la versione corrente del software del televisore.

[Autodiagnosi] - Esegue una serie di test per la verifica della funzionalità del televisore. Se durante l'utilizzo del televisore si verifica un problema, è possibile eseguire questi test per rilevare se il problema è causato dal televisore o da un dispositivo esterno ad esso collegato.

[Test di immagine] - Esegue un test dell'immagine TV. Il televisore mostra un campione di colore sullo schermo.

[Test audio] - Esegue un test dell'audio dell'altoparlante del televisore.

[Test della rete] - Esegue un test della rete per rilevare se il televisore è connesso a Internet.

[Test della connessione di ingresso] - Esegue un test di connessione in ingresso. Mostra informazioni sul segnale ricevuto dall'ingresso selezionato.

[Controllo dello stato] - In questo menu puoi visualizzare il tempo di funzionamento totale del televisore.

[Formatta il disco rigido] - Formatta l'hard disk interno. Tieni presente che questo processo cancella tutti i dati della memoria.

[my Loewe] - Viene visualizzato il QR Code. Scansionalo con lo smartphone e scarica l'app my Loewe. "my Loewe" è la porta di ingresso nel mondo di Loewe e consente di accedere a tutte le istruzioni d'uso dei prodotti Loewe.

[Aggiornamento del sistema] - Impostazioni per aggiornare il software del tuo televisore.

[Aggiornamento automatico del software] - Se è attivata questa funzione, il televisore cerca automaticamente gli aggiornamenti del software in Internet. Se è disponibile una nuova versione, sullo schermo appare una finestra di notifica.

[Verifica aggiornamento software] - Cerca subito una versione software aggiornata.

[Aggiornamento automatico dell'applicazione di sistema] - Se è attivata, il televisore aggiorna automaticamente in sottofondo le applicazioni installate.

[Aggiorna da USB] - Il presente menu consente di aggiornare il software da un supporto di memoria esterno collegato. La versione aggiornata del software è disponibile sul sito web Loewe ufficiale <https://www.loewe.tv/int/support>.

Nota bene! L'aggiornamento del software può richiedere alcuni minuti. Durante l'aggiornamento, non staccare la spina dalla presa elettrica, non spegnere il televisore e non scollegare la chiavetta USB o la rete. Queste azioni possono arrecare danni al televisore.

[Dichiarazione di non responsabilità e privacy] - Visualizza le informazioni sulle condizioni e i termini di utilizzo. Disattivando alcune o tutte le caselle di controllo, vengono disattivate altrettante funzioni smart.

[Download dell'applicazione mobile] - Viene visualizzato il QR Code. Scansionandolo con il tuo smartphone puoi scaricare un'app che ti consente di utilizzare il tuo televisore da smartphone.

[Ripristina le impostazioni di fabbrica] - Ripristina le impostazioni iniziali del televisore.



Account VIDAA

Un account VIDAA offre tutte le migliori funzionalità della smart TV e la mantiene sempre aggiornata.

Creazione di un nuovo account



Se non si dispone di un account VIDAA, crearne uno nuovo per godere delle migliori funzionalità della smart TV.

Prima di creare un nuovo account, assicurarsi che la TV sia connessa alla rete.

1. Premere il tasto  (Home) sul telecomando e selezionare  (Account VIDAA) nella barra di navigazione in alto nella schermata Home.
2. Selezionare [Crea account] sullo schermo.
3. Inserire nome, cognome, indirizzo e-mail e password. I nomi sono facoltativi.
4. Selezionare [Crea Account].

Accesso a un account

Prima di accedere all'account VIDAA, assicurarsi che la TV sia connessa alla rete.



1. Premere il tasto  (home) sul telecomando e selezionare l'icona  (Account VIDAA) nella barra di navigazione in alto sulla schermata Home.
2. Registrare il dispositivo sull'account VIDAA. Dopo aver inserito e-mail e password, selezionare [Accedi].

Controllo vocale con Alexa



Questa TV dispone di Amazon Alexa integrata, che consente di usare la voce per controllare la TV. Interagire con Alexa tenendo premuto il tasto  (microfono) e parlare nel microfono del telecomando.

Per utilizzare Alexa, la TV deve essere collegata alla rete. Per integrare completamente Alexa con la TV è necessario aver effettuato l'accesso all'account VIDAA. È possibile utilizzare Alexa sulla TV senza un account VIDAA, ma con funzionalità limitate.

Configurazione di Alexa

1. Premere il tasto  (home), quindi selezionare l'icona  (Impostazioni) e selezionare [Sistema] -> [Servizio Vocale] -> [Amazon Alexa].
2. Selezionare [Imposta assistente vocale su Alexa] e [Configura ora]. Se si è selezionato Alexa nella guida, accedendo alla TV per la prima volta si verrà indirizzati direttamente al passaggio [Configura ora].
3. Questa è la schermata "Accedi all'account Amazon". Scansionare il codice QR con il telefono o visitare il sito web sul telefono o computer e inserire il codice sullo schermo. Il codice scadrà dopo 10 minuti. Se non si dispone di un account Amazon, crearne uno nuovo.
4. Una volta connesso l'account Amazon, lo schermo della TV passerà al passaggio successivo. È possibile accedere all'account VIDAA. Se si è effettuato l'accesso in precedenza, questo passaggio verrà saltato.
5. Assegnare un nome alla TV dall'elenco o personalizzarlo.
6. Selezionare [Autorizza] e seguire i passaggi sullo schermo in Configurazione Abilità Alexa. Ora Alexa è configurata e pronta. È possibile divertirsi a interagire con Alexa usando la voce semplicemente tenendo premuto il tasto  (microfono) sul telecomando. Chiedere ad Alexa dopo il tono.

Note:

- Alexa non è disponibile in alcuni Paesi.
- È possibile utilizzare Alexa senza accedere all'account Amazon selezionando [Fai in seguito]. È possibile anche saltare il passaggio di accesso all'account VIDAA, lasciando lo schermo. In questo caso, è possibile comunque utilizzare la voce per effettuare ricerche su Internet o modificare il volume della TV. Per utilizzare i comandi Alexa aggiuntivi, accedere agli account Amazon e VIDAA in qualsiasi momento in Impostazioni.
- Scaricare e installare l'app di controllo remoto sul dispositivo mobile su  (home) -> [Impostazioni] -> [Supporto] -> [Download dell'applicazione mobile]. Premere l'icona del microfono nell'app per interagire con Alexa sulla TV.
- È possibile selezionare la lingua utilizzata da Alexa su  (home) -> [Impostazioni] -> [Sistema] -> [Servizio Vocale] -> [Amazon Alexa] -> [Lingua Alexa].

Registrazione

Registratore digitale (dr+)

È possibile registrare i programmi che si desidera guardare in seguito utilizzando un registratore digitale.

La registrazione può essere avviata/arrestata manualmente, operazione che può essere eseguita comodamente tramite la guida ai programmi (EPG).

Se vengono trasmesse altre lingue per una trasmissione DVB, anche queste verranno registrate. È possibile registrare anche i sottotitoli DVB. Durante la registrazione di un programma TV, è possibile guardare le registrazioni precedenti, passare a un'altra sorgente di ingresso o avviare qualsiasi applicazione. Tuttavia, se si decide di passare a un altro canale del sintonizzatore da cui si sta registrando, la registrazione dovrà essere interrotta.

Nota: È possibile registrare solo i canali digitali.

Registrazione tramite Informazioni sui programmi

Per avviare la registrazione del programma che si sta guardando, premere **▲**(su), quindi premere **OK** per aprire le informazioni dettagliate sul programma che si sta guardando. Premere di nuovo il tasto **OK** per visualizzare il menu [Programma di registrazione].

Registrazione tramite Guida ai programmi

Aprire la Guida ai programmi premendo il tasto **⇒** (EPG). Nella guida, selezionare il programma che si desidera registrare. Tenere presente che premendo il tasto **blu** verrà visualizzata la guida del giorno successivo, mentre premendo il tasto **giallo** si ritornerà alla guida del giorno precedente. Dopo aver selezionato il programma da registrare, premere **OK** per aprire le informazioni dettagliate. Selezionare [DR+] e premere il tasto **OK** per visualizzare il menu [Programma di registrazione].

Menu [Programma la registrazione]

In questo menu è possibile impostare i dettagli della registrazione.



[Modalità di registrazione] – Selezionare il tipo di registrazione.

[Arresto Manuale] – La registrazione si avvia immediatamente al termine dell'impostazione della registrazione. Il termine della registrazione non è definito in questa opzione. La registrazione verrà terminata solo con l'intervento manuale dell'utente o quando lo spazio sul disco rigido è esaurito.

[Ora] – La registrazione inizierà e terminerà all'ora definita dall'utente.

[Ora di inizio] – Impostare l'ora di inizio della registrazione.

[Ora di fine] – Impostare l'ora di fine della registrazione.

[Programma] – Registra il programma specificato. La registrazione inizierà e si arresterà in base alle informazioni temporali ottenute dalla guida elettronica dei programmi.

[Ripeti] – Opzione per decidere se la registrazione deve essere una tantum o periodica. Disponibile solo per le modalità di registrazione [Ora] e [Programma].

[Una volta] – Registrazione una tantum.

[Giornaliera] – Registrazione ripetuta del programma o durante l'ora selezionata giornaliera.

[Da Lun a Ven] – Registrazione ripetuta del programma o durante l'ora selezionata nei giorni feriali.

[Da Sab a Dom] – Registrazione ripetuta del programma o durante l'ora selezionata nel fine settimana.

[Settimanale] – Qui si ha la possibilità di specificare i giorni della settimana in cui ripetere la registrazione su base settimanale.

Dopo aver completato le impostazioni per la registrazione, selezionare [Salva] per salvare le impostazioni.

Registrazione in standby

Quando si preme il tasto **Ⓟ** per spegnere il televisore mentre la registrazione è in corso, appare un menu che chiede di confermare l'azione successiva:

[Annulla] – Tornare a guardare la TV e continuare a registrare.

[Spegni] – Il televisore si spegne e la registrazione si arresta. La registrazione fino a questo punto viene salvata su un'unità di memorizzazione.

[Standby registrazione] – Il televisore si spegne e la registrazione continua in background.

Se è stata programmata una registrazione a un orario in cui il televisore è spento, la registrazione inizierà anche se il televisore è in modalità standby. Il televisore rimarrà in modalità standby e si potrà riconoscere che la registrazione è in corso dal LED rosso nella parte inferiore del televisore.

Nota: Non scollegare mai il televisore dalla presa di corrente durante la registrazione. In caso contrario, sussiste il rischio di perdere il contenuto registrato o di danneggiare l'unità di memorizzazione!

Impostazione di un'ora di inizio e di fine supplementare della registrazione

È possibile iniziare in anticipo la registrazione programmata oppure terminare la registrazione più tardi per compensare eventuali ritardi del programma causati dalla pubblicità.

Premere il tasto  per aprire il menu e selezionare [Impostazioni] -> [Impostazioni avanzate] -> [DR+ e Time Shift]. Modificare queste 2 voci per definire l'estensione del tempo di inizio e fine della registrazione:

[Avvio anticipato] - In caso di registrazione programmata, qui è possibile impostare l'intervallo di tempo entro il quale anticipare l'inizio della registrazione.

[Ritardo di fine] - Impostare l'intervallo di tempo per il quale la registrazione programmata sarà prolungata. A causa della pubblicità, il contenuto registrato potrebbe terminare più tardi rispetto all'orario indicato nella guida del programma. Il tempo di registrazione supplementare assicurerà che tutti i contenuti richiesti siano registrati.

Risoluzione di conflitti di registrazione

Quando si imposta una nuova registrazione programmata, può verificarsi un conflitto qualora l'orario della nuova registrazione si sovrapponga parzialmente a un'altra registrazione programmata salvata. In questo caso, verrà visualizzata una schermata informativa. Poiché il televisore può registrare solo da un canale alla volta, questo conflitto deve essere risolto cancellando la vecchia o la nuova registrazione programmata.

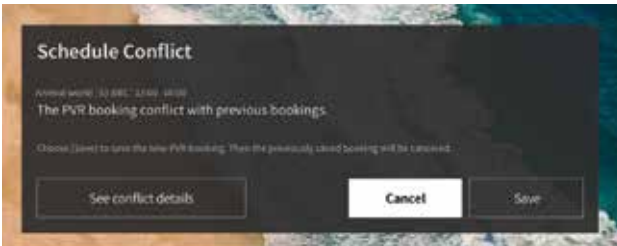



[Vedi dettagli sul conflitto] - Visualizza le informazioni sulle registrazioni programmate in conflitto. Premere il tasto  per uscire dalla schermata delle informazioni.

[Annulla] - La nuova registrazione programmata viene scartata e la registrazione programmata esistente viene mantenuta.

[Salva] - La registrazione pianificata esistente viene scartata e la nuova registrazione pianificata viene salvata.



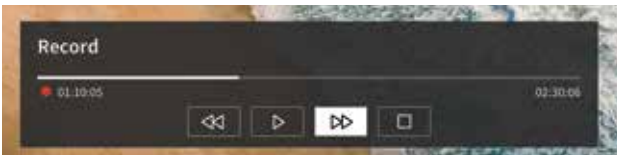

Pannello di controllo della registrazione

Durante la registrazione è possibile richiamare il pannello di controllo della registrazione premendo il tasto  (sinistra) o  (destra). È possibile stabilire che la TV sta registrando dalla luce LED rossa nella parte inferiore della TV.



È possibile utilizzare i tasti freccia e il tasto **OK** per selezionare e confermare le opzioni nel pannello di controllo.

Premere il tasto  per nascondere il pannello di controllo. Tenere presente che, nascondendo il pannello, non viene interrotta la registrazione.

-  - Riavvolgere la registrazione. Premere più volte questo tasto per modificare la velocità di riavvolgimento. È possibile riavvolgere la registrazione in qualsiasi momento e guardarla mentre la registrazione è in corso.
-  - Mettere in pausa il contenuto attualmente visualizzato. La registrazione continua in background.
-  - Riprendere la riproduzione della registrazione.
-  - Far avanzare velocemente la registrazione. Premere più volte questo tasto per modificare la velocità di riproduzione.
-  - Premere questo tasto in qualsiasi momento per interrompere la registrazione. Verrà visualizzata l'opzione per salvare la registrazione o eliminarla.

Elenco delle registrazioni

[Elenco delle registrazioni] è laddove è possibile accedere a tutte le registrazioni. Da qui è possibile riprodurle, eliminarle e modificare eventuali registrazioni programmate. Se si dispone di registrazioni su un'unità di archiviazione esterna, assicurarsi che sia collegata alla TV.

Elenco delle registrazioni

Durante la visione della trasmissione TV, premere il tasto  (menu) per aprire il menu e selezionare [Elenco delle registrazioni].

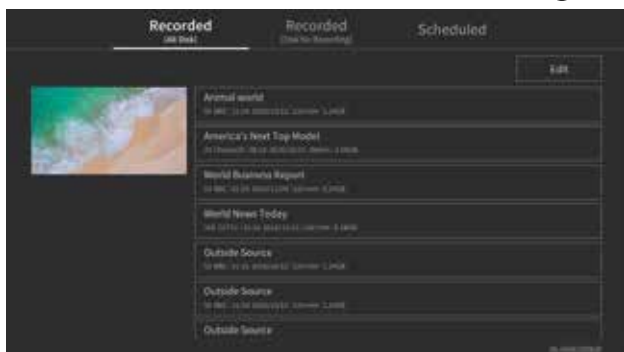



Avviare la riproduzione di qualsiasi registrazione disponibile selezionandola e premendo il tasto **OK**.

Nella parte superiore dello schermo è presente un'opzione di filtro (l'impostazione predefinita è "Tutti"). È possibile selezionare questo filtro spostando il cursore verso l'alto finché il filtro non viene evidenziato. Premere il tasto **OK** per modificare l'impostazione del filtro. È possibile scegliere di visualizzare solo le registrazioni con un determinato tipo di contenuto, ad es. Notizie, Sport, ecc.

A destra del filtro è presente la voce [Modifica]. Selezionando questa voce e premendo il tasto **OK**, è possibile contrassegnare le registrazioni per l'eliminazione. Selezionare le registrazioni che si desidera eliminare con il tasto **OK** - gli elementi contrassegnati verranno visualizzati con un segno di spunta sul lato destro. Premere il tasto  (destra) per eliminare le registrazioni selezionate.

Menu delle registrazioni programmate

Durante la visione della trasmissione TV, premere il tasto  (menu) per aprire il menu e selezionare [Elenco delle registrazioni]. Premere il tasto  (destra) per visualizzare il menu [Programmate].

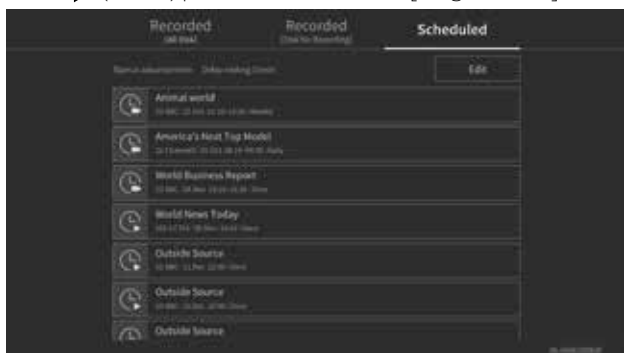



Qui è possibile visualizzare un elenco di tutte le registrazioni imminenti. Selezionando una registrazione imminente e premendo il tasto **OK** è possibile modificare le opzioni di registrazione.

Selezionando [Modifica] e premendo il tasto **OK**, è possibile contrassegnare le registrazioni programmate per l'eliminazione. Premere il tasto **OK** per selezionare le registrazioni programmate che si desidera eliminare - le voci selezionate verranno visualizzate con un segno di spunta sul lato destro. Premere il tasto  (destra) per eliminare le registrazioni programmate selezionate.



Visione della TV con cambio di orario

Il Time shift è una funzione che permette di mettere in pausa il programma TV in diretta o il programma radio DVB che si sta guardando. Durante la pausa, il programma viene caricato in un buffer temporaneo di spostamento temporale. Il ritardo massimo è di tre ore. Quando si riprende la riproduzione una volta trascorso un certo intervallo di tempo, è possibile guardare il programma memorizzato nel buffer, permettendo di riavvolgere e mandare avanti velocemente dal punto in cui è stato iniziato il Time shift al contenuto corrente della TV in diretta.

La funzione Time shift richiede un'unità di memorizzazione. Per i televisori con un'unità di memorizzazione integrata il salvataggio viene effettuato sul disco rigido interno, mentre per i televisori senza disco rigido integrato su un dispositivo di memorizzazione USB collegato esternamente.

Nota: Non è possibile lasciare il canale attualmente guardato durante il Time shift. Se si desidera utilizzare la TV mentre si registra un programma, si consiglia di usare la registrazione standard tramite Digital recorder, che registrerà anche in background su un'altra sorgente o quando l'app TV è in funzione. La registrazione in corso tramite il Digital recorder può essere fatta avanzare e riavvolgere velocemente. Premere il tasto  (sinistra) o  (destra) sul telecomando per avviare il Time shift.





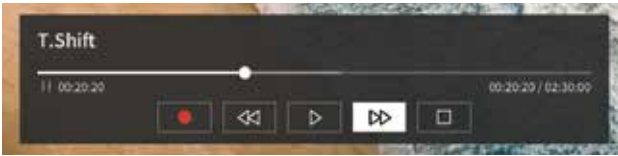

Lo schermo della TV in diretta si blocca e appare il pannello di controllo del Time shift.

Il pannello di controllo scompare dopo alcuni secondi di assenza di attività. È possibile richiamarlo premendo il tasto  (sinistra) o  (destra).



È possibile utilizzare i tasti freccia e il tasto **OK** per selezionare e confermare le opzioni nel pannello di controllo.

Premere il tasto  per nascondere il pannello di controllo. Tenere presente che, nascondendo il pannello, non viene arrestato il Time shift.

-  – Converte il contenuto del Time shift bufferizzato (fino a 3 ore) in una registrazione standard. La registrazione può quindi essere salvata su un'unità di memorizzazione.
-  – Riavvolgere il contenuto bufferizzato. Premere più volte questo tasto per modificare la velocità di riavvolgimento.
-  – Riprendere la riproduzione del contenuto bufferizzato.
-  – Mettere in pausa il contenuto attualmente visualizzato. Il buffering del Time shift continua in background.
-  – Avanzamento rapido del contenuto del buffer. Premere più volte questo tasto per modificare la velocità di riproduzione.
-  – Arresta il Time shift. Tutto il contenuto bufferizzato verrà cancellato.

Posizione e funzione delle prese

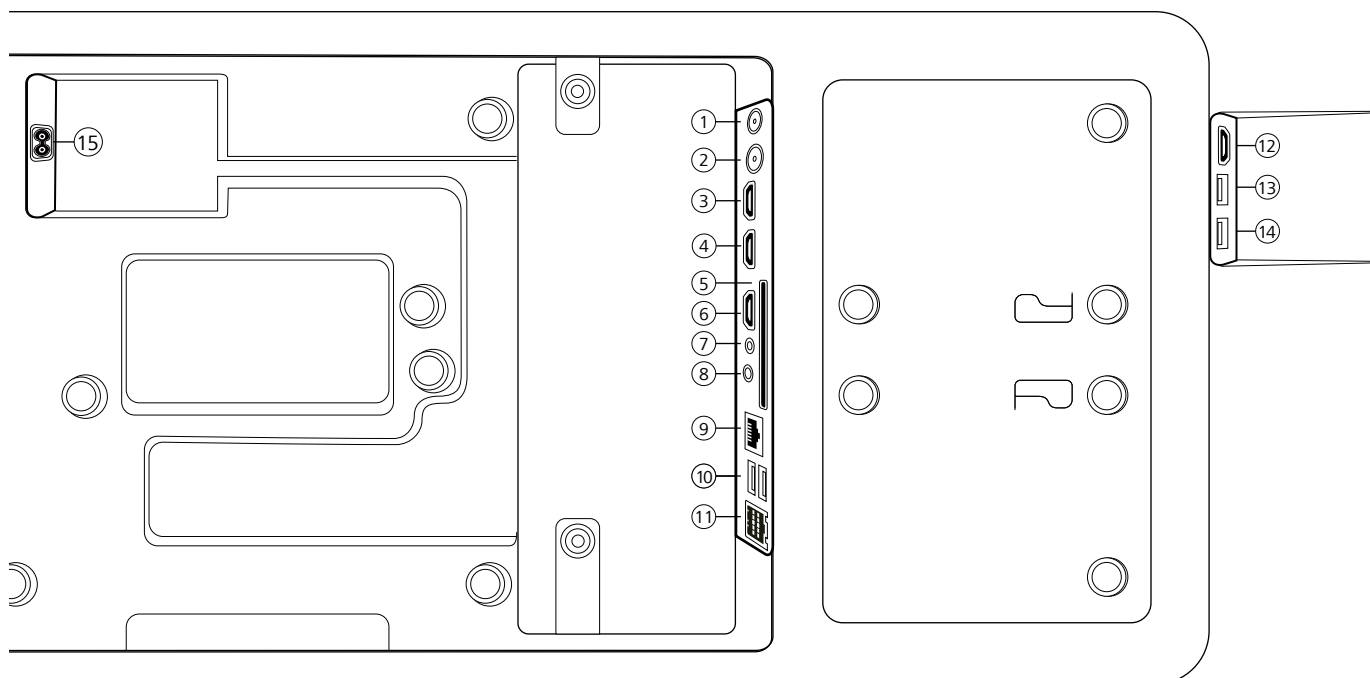

- | | |
|---|---|
| ① ANT SAT - Antenna satellitare
DVB-S/S2 HD
presa F – 75 Ohm / 13/18 V / 500mA | ⑧ AUDIO OUT/TOSLINK - Uscita audio
(analogico/digitale) ¹
Jack 3,5 mm (analogico) Destra/sinistra
Mini TOSLINK (digitale) |
| ② ANT TV - Digitale terrestre/cavo
analogico / DVB-T/T2/C HD
presa IEC – 75 Ohm / 5 V / 80mA | ⑨ LAN - Connessione di rete
RJ-45 – Ethernet / Ethernet veloce |
| ③ HDMI 3 - Ingresso HDMI 3
HDMI – Digital Video IN/Audio IN | ⑩ 2x USB 2.0 - Porta USB
USB tipo A – USB 2.0 (max. 500mA) |
| ④ HDMI 2 - Ingresso HDMI 2
(con enhanced Audio Return Channel)
HDMI – Digital Video IN/Audio IN/OUT | ⑪ klang bar i |
| ⑤ COMMON INTERFACE - Slot CI 1
(standard V1.4) | ⑫ HDMI 4 - Ingresso HDMI 4
HDMI – Digital Video IN/Audio IN |
| ⑥ HDMI 1 - Ingresso HDMI 1
HDMI – Digital Video IN/Audio IN/OUT | ⑬ USB 3.0 - Porta USB
USB tipo A – USB 3.0 (max. 1000mA) |
| ⑦ ASSISTENZA | ⑭ USB 3.0 - Porta USB
USB tipo A – USB 3.0 (max. 1000mA) |
| | ⑮ AC IN - Alimentazione
Presa elettrica - 220-240 V - 50 / 60 Hz |

Aggiornamento del software

Il software del tuo televisore Loewe può essere aggiornato.

Durante tale processo (aggiornamento del pacchetto), tutte le versioni del software del televisore vengono verificate e aggiornate, se necessario.

Il nuovo software può essere caricato da varie sorgenti (se disponibili).

Le versioni aggiornate del software possono essere scaricate dal sito Internet di Loewe (vedi sotto) e installate tramite una chiavetta USB.

Se vi è connesso, il televisore può anche essere aggiornato direttamente tramite Internet.

Chiavetta USB - requisiti

Nota: il modo previsto per effettuare un aggiornamento è tramite una connessione Internet esistente. Loewe consiglia di non effettuare l'aggiornamento tramite USB. Sebbene possa essere effettuato in qualsiasi momento, si consiglia di farlo eseguire dal rivenditore specializzato e in casi eccezionali. Un aggiornamento svolto tramite USB dà luogo al ripristino delle impostazioni iniziali per cui dovrà essere rieffettuata la messa in funzione.

Se si desidera utilizzare la propria chiavetta USB, ecco alcuni suggerimenti o requisiti:

- Formattare in FAT32.
- Solo una partizione.
- Non usare chiavette criptate.
- Non usate chiavette che imitano un'unità CD-ROM.
- Non devono essere presenti file nascosti.
- Il design della chiavetta USB è importante.
Dimensioni massime in mm: 70x20x10.
- In caso di dubbio, la chiavetta USB dovrebbe essere formattata come "FAT32" senza "extended attributes".

Download del software tramite il sito web di Loewe per l'aggiornamento tramite USB

Se disponibile, puoi scaricare un nuovo software per il tuo televisore dalla nostra homepage.

Per farlo, visita la nostra homepage all'indirizzo:

www.loewe.tv/de/support

Nella homepage del supporto, è possibile selezionare il proprio prodotto alla voce Software.

Sarà quindi possibile selezionare e scaricare il software disponibile per il televisore sotto Seleziona software.

Estrai il file scaricato nella directory principale della chiavetta USB.

Esegui quindi l'aggiornamento del software come descritto di seguito.

Informazioni tecniche

Informazioni sullo schermo OLED

L'apparecchio televisivo con schermo OLED che hai acquistato soddisfa i requisiti di qualità più rigorosi ed è stato ispezionato in relazione a eventuali errori di pixel.

Nonostante la massima accuratezza profusa nella produzione dello schermo, non è possibile garantire al 100% l'assenza di difetti a livello di sub-pixel che possono insorgere per ragioni tecniche.

Si noti che, se non superano i limiti specificati nello standard (ISO 9241-307, classe di difetto II), questi tipi di effetti non possono essere considerati come difetti del dispositivo in termini di garanzia.

Organic Light Emitting Diodes è una tecnologia di immagine basata su pixel autoilluminanti che offrono evidenti vantaggi in termini di qualità dell'immagine e prestazioni.

In determinate circostanze, se il materiale OLED è sottoposto a stress prolungato e unilaterale, possono verificarsi errori di immagine persistenti e irreversibili.

I problemi di immagini residue possono insorgere usando contenuti statici di immagini per un lungo periodo, come immagini statiche, visualizzazioni di sottotitoli o ticker, sequenze di diapositive o video, immagini statiche che servono da schermi di presentazione o con videogiochi, barre nere in alcuni formati di schermata.

Questi problemi di immagini residue non sono difetti secondo i termini della garanzia.

Per minimizzare tali problemi, Loewe ha sviluppato un algoritmo speciale per rilevare il contenuto delle immagini.

Se vengono mostrate immagini statiche troppo a lungo, l'apparecchio televisivo passa automaticamente a una modalità di contrasto più adeguata per lo schermo. Al comando successivo da parte dell'utente, il dispositivo ritorna immediatamente al suo stato normale. Dopo un minuto, le visualizzazioni dei menu vengono inoltre gradualmente ridotte o rappresentate in modo trasparente.

In normali condizioni di visualizzazione, tali problemi di immagini residue non si presentano.

Informazioni sugli hard disk USB connessi

Lo spegnimento dell'apparecchio TV tramite l'interruttore o l'interruzione accidentale dell'alimentazione (ad es. mancanza di corrente) possono provocare danni al sistema file hard disk e quindi provocare perdita delle trasmissioni registrate.

Non disconnettere mai il supporto di memoria USB dall'apparecchio TV durante un processo di copia. Prima di spegnere l'apparecchio tramite l'interruttore, consigliamo di passare in modalità stand-by.

Loewe non può essere ritenuta responsabile per la perdita di dati sull'hard disk integrato dell'apparecchio. Per evitare perdite di dati, consigliamo di copiare registrazioni importanti su un supporto di memoria esterno.

Aggiornamento del software

Le versioni aggiornate del software possono essere scaricate dal sito Internet di Loewe (vedi sotto) e installate tramite una chiavetta USB.

Se vi è connesso, il televisore può anche essere aggiornato direttamente tramite Internet.

Per ulteriori informazioni sull'aggiornamento del software, fai riferimento al manuale utente che può essere scaricato dal sito Internet Loewe.

Compatibilità

Non è possibile garantire che i dispositivi Loewe funzioneranno fin dall'inizio e successivamente con tutte le periferiche collegabili.

Informazioni editoriali

Loewe Technology GmbH,
Industriestraße 11
D-96317 Kronach
www.loewe.tv

Stampato in Germania
Data editoriale 10/21-5.0 SB
© Loewe Technology GmbH, Kronach

Le informazioni in questo documento sono soggette a cambiamenti senza preavviso e non costituiscono alcun obbligo da parte di Loewe Technology GmbH.

Tutti i diritti, inclusi traduzione, modifiche tecniche ed errori, sono riservati.

Conformità/dichiarazione del produttore

Loewe Technology GmbH dichiara che questo prodotto è conforme ai requisiti di base e ad altre clausole rilevanti della Direttiva 2014/53/UE e di tutte le direttive UE applicabili.



Nel range di frequenze da 5150 a 5350 MHz, questo apparecchio è limitato all'uso in luoghi chiusi nei seguenti paesi: Belgio, Bulgaria, Danimarca, Germania, Estonia, Finlandia, Francia, Grecia, Irlanda, Italia, Croazia, Lettonia, Lituania, Lussemburgo, Malta, Paesi Bassi, Austria, Polonia, Portogallo, Romania, Svezia, Slovacchia, Slovenia, Spagna, Repubblica Ceca, Ungheria, Regno Unito, Cipro.

La dichiarazione di conformità completa della selezione di prodotti è disponibile in:
www.loewe.tv/de/support

Ambiente

Consumo energetico

Il tuo apparecchio televisivo è dotato del sistema di alimentazione eco-stand-by. In modalità stand-by, il consumo di energia scende al minimo (vedi capitolo Dati tecnici). Per risparmiare più corrente, disconnetti il dispositivo dalla presa elettrica. Tieni presente inoltre che i dati EPG (Electronic Programme Guide) vanno persi e che eventuali registrazioni programmate non possono essere eseguite.

L'apparecchio sarà completamente disconnesso dall'alimentazione soltanto staccando la spina.

L'energia consumata dall'apparecchio televisivo durante l'utilizzo dipende dalle impostazioni di sistema. Per raggiungere i valori specificati nei dati tecnici, è necessario disattivare la funzione "Wake-on-LAN". Attivando questa funzione, il consumo energetico annuale non aumenta oltre il 20%.

Se attivi la riduzione automatica della luminosità, l'immagine TV si adatterà alla luminosità dell'ambiente. Ciò riduce il consumo di energia dell'apparecchio.

Spegnimento automatico

Se non vengono eseguiti comandi per 4 ore (regolazione del volume, cambio di programma ecc.), passerà automaticamente in modalità stand-by per risparmiare energia. Un messaggio per bloccare il processo di spegnimento appare un minuto prima che scadano le 4 ore.

Smaltimento

Hai scelto un prodotto di alta qualità e a lungo ciclo di vita.

Imballaggio e cartoni

Lo smaltimento dell'imballaggio può essere affidato al tuo rivenditore. In caso contrario, effettua lo smaltimento in modo differenziato negli appositi contenitori o presso gli appositi centri di raccolta. Smaltisci l'imballaggio nel rispetto dei regolamenti in vigore nel tuo comune.

Il televisore

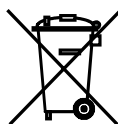

Il tuo prodotto Loewe è fabbricato con materiali di qualità e componenti riciclabili e riutilizzabili.

Questo simbolo indica che le apparecchiature elettriche ed elettroniche, cavi inclusi, giunte al termine del loro ciclo di vita devono essere smaltite separatamente dai rifiuti domestici.

Puoi riportare il tuo vecchio apparecchio, gratuitamente, ai centri di riciclaggio designati, oppure al tuo fornitore, se compri un nuovo dispositivo simile.

Ulteriori dettagli sulle restituzioni (anche per paesi non UE) sono messi a disposizione dai tuoi organi governativi locali. Il loro è un contributo importante per la protezione del nostro ambiente.

Le batterie

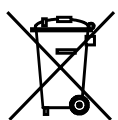

Le batterie fornite non contengono sostanze dannose come cadmio, piombo o mercurio.

Le batterie usate non vanno smaltite con i rifiuti domestici. Smaltisci batterie usate e scariche nei contenitori di raccolta messi a disposizione dal fornitore o nei punti di raccolta pubblici.

Licenze



Dolby, Dolby Vision, Dolby Atmos, Dolby Audio, and the double-D symbol are registered trademarks of Dolby Laboratories Licensing Corporation. Manufactured under license from Dolby Laboratories.

Confidential unpublished works. Copyright © 2012-2020 Dolby Laboratories. All rights reserved.



For DTS patents, see <http://patents.dts.com>. Manufactured under license from DTS, Inc. (for companies headquartered in the U.S./Japan/Taiwan) or under license from DTS Licensing Limited (for all other companies). DTS, DTS-HD, and the DTS-HD logo are registered trademarks or trademarks of DTS, Inc. in the United States and other countries. © 2020 DTS, Inc. ALL RIGHTS RESERVED.



The Bluetooth® word mark and logos are registered trademarks of Bluetooth SIG Inc. and any use of such marks by Loewe Technology GmbH takes place under license. Other trademarks and trade names are those of their respective owners. Questo apparecchio contiene un software che è in parte basato sul lavoro di Independent JPEG Group.

Questo prodotto include il software sviluppato attraverso il progetto OpenSSL per l'uso nell'OpenSSL Toolkit (<http://www.openssl.org/>).

Questo software è fornito dal progetto OpenSSL "così com'è" e non viene concessa alcuna garanzia implicita o esplicita ed esclude qualunque garanzia implicita comprese tutte le garanzie di commerciabilità o adeguatezza a un particolare uso. In nessun caso il progetto OpenSSL o chi ha contribuito alla sua realizzazione potranno essere ritenuti responsabili per qualsiasi danno diretto, indiretto, accidentale o consequenziale (incluso, ma non limitatamente all'acquisto di beni o servizi sostitutivi, perdita di utilizzo, dati o profitti o interruzione dell'attività) indipendentemente dalla causa e da qualsiasi responsabilità teorica, contrattuale, stretto obbligo o illecito (inclusa negligenza o altro) derivante in qualsiasi modo dall'uso di questo software, anche laddove la possibilità di tale danno fosse nota.

Questo prodotto include software di crittografia scritto da Eric Young (ey@cryptsoft.com).

Questo prodotto include software scritto da Tim Hudson (tjh@cryptsoft.com). Questo prodotto contiene software che è stato sviluppato da terze parti e/o software che è soggetto a licenza GNU General Public License (GPL) e/o licenza GNU Lesser General Public License (LGPL). Essi possono essere condivisi e modificati in ottemperanza alla versione 2 della licenza GNU General Public License o facoltativamente ogni versione successiva pubblicata da Free Software Foundation.

La pubblicazione di questo programma da parte di Loewe è effettuata SENZA ALCUNA GARANZIA O ALCUN SUPPORTO, in particolare senza una garanzia implicita riguardante la COMMERCIALITÀ oppure l'UTILIZZABILITÀ PER UNO SCOPO PRECISO. Informazioni dettagliate sono disponibili nella GNU General Public License. Il software può essere richiesto al servizio clienti Loewe.

La licenza GNU General Public License può essere scaricata da:

<http://www.gnu.org/licenses/>

AT DE

Loewe Technology GmbH,
Customer Care Center
Industriestraße 11
96317 Kronach
Germany
Tel +49 9261 99-500

E-Mail: ccc@loewe.de
www.loewe.tv

AUS

INDI IMPORTS P/L
142 Bell Street Preston
3072 Victoria
Australia
Tel +61 3 94 16 70 37
E-Mail: info@indimports.com

BE NL LU

Loewe Opta Benelux NV/SA
Uilenbaan 84
2160 Wommelgem
Belgium
Tel +32 - 3 - 2 70 99 30
E-Mail: ccc@loewe.be

CH

Telion AG
Rütistrasse 26
8952 Schlieren
Switzerland
Tel +41 - 44 732 15 11
E-Mail: infoKD@telion.ch

CY

Hadjikyriakos & Sons Ltd.
121 Prodromos Str.,
2064 Strovolos / Nicosia
Cyprus
Tel +357 - 77 77 70 07
E-Mail: service@hadjikyriakos.com.cy

CZ

BELS cz s.r.o.
Nuselská 307/110
140 00, Praha 4 Michle
Czech Republic
Tel +420 261 218 480
E-Mail: praha@bels.cz

Servisní Centrum TS NOVA
Na Spojce 5
702 00 Ostrava
Czech Republic
Tel +420 591 136 367
E-Mail: servis@tsnova.cz

DK NO SE FI

Nordio Agency ApS
Industrivej 2
Det gamle Rådhus ('Old city hall')
DK-4683 Rønnede
Denmark
Tel.: +45 2999 7709
E-mail: contact@nordio.dk
www.nordio.dk

ES

Gaplasa S.A.
Conde de Torroja, 25
28022 Madrid
Spain
Tel +34 - 917 48 29 60
E-Mail: loewe@maygap.com

FR

NSE Services
ZI la Tour
03200 Abrest
France
Tel +33 800-94-99-74
E-Mail: service.fr@loewe.de

GB IRL

Cairn Group Limited
United Kingdom
Tel +44 (0) 7494 830377
E-Mail: sales@cairngroup.tech

GR

Issagogiki Emboriki Ellados S.A.
321 Mesogion Av.
152 31 Chalandri-Athens
Greece
Tel +30 - 210 672 12 00
E-Mail: christina_argyropoulou@isembel.gr

HR

Plug&Play Ltd.
Bednjanska 8,
10000 Zagreb
Croatia
Tel +385 1 4929 683
E-Mail: info@loewe.hr

IT

InSpeedy
Via Einaudi 2
20832 Desio (MB)
Italy
Tel 0362 306557 - 800 69 30 81
E-Mail: loewe@inspeedy.com

IN

Luxe Genesis Pvt Ltd.
#552,1st Main, 1st Cross, 8th block
Koramangala
560095 Bangalore
India
Tel +91 845145123
E-Mail: luxegenesis@gmail.com

PT

Gaplasa S.A.
Parque Suécia
Avda. do Forte, 3
Edifício Suécia I piso 1-2.07
2790-073 Carnaxide
Portugal
Tel +351 - 21 942 78 30
E-Mail: geral.loewe@mayro.pt

PL

Audio Klan Sp. j.
ul. Gen. Władysława Andersa 12 lok.LU2,
00-201 Warszawa
Poland
Tel (00) 800 4912045
www.audioklan.pl
E-Mail: service.pl@loewe.de

RU

Armada Sound LLC
Nizhegorodskaya str. 29-33, strioniye
7109052 Moscow
Russia
Tel +7 (495) 259 6 259
E-Mail: asn@armadasound.com

SK

Basys SK, s.r.o.
Stará Vajnorská 37/C
831 04 Bratislava
Slovakia
Tel +421 2 4910 6620
E-Mail: objednavky@basys.sk

UA

Karma Digital Ltd.
Valerii Lobanovskiyi avenue 14
03037 Kyiv
Ukraine
Tel: +38 (044) 406-65-20
E-Mail: info@karma.digital

Vivendi Group
Stolichnoe shosse 101, B11,
03131 Kyiv
Ukraine
E-mail: vgroupkiev@gmail.com

Contenu

Nous vous remercions	127
À propos de ce manuel de l'utilisateur	128
Protection des données	129
Sécurité / avertissement	130
Télécommande	133
Affectation des touches de la télécommande.....	134
Affectation des touches de la télécommande.....	135
Couplage de la télécommande via Bluetooth / Pairing	136
Programmation de différents appareils audio	137
Connexion du téléviseur	138
Connexion de la barre de son klang bar i	138
Connexion des antennes.....	138
Connexion d'un appareil externe via un câble HDMI.....	139
Connexion à un système audio via HDMI eARC.....	139
Connexion à un système audio via un câble audio optique.....	139
Connexion à un système audio via un câble audio analogique.....	140
Raccordement à l'alimentation secteur	140
Casque.....	140
Signification des couleurs des LED	141
Lecteurs externes 4k.....	141
Premières étapes.....	142
Menu de la liste des chaînes	144
Guide électronique des programmes – EPG	145
Liste des chaînes	146
Menu principal	148
Compte VIDAA.....	155
Contrôle vocal avec Alexa	155
Enregistrement	156
Positions et fonction des connexions.....	160
Mise à jour du logiciel	161
Informations techniques.....	162
Mentions légales.....	163
Conformité / Déclaration du fabricant.....	164
Environnement	165
Élimination.....	165
Licences	166
Service-Adressen.....	167

Disclaimer

Les graphiques d'écran représentés ne sont que des exemples. Selon le type d'appareil, les composants matériels/logiciels disponibles peuvent être différents. Toutes les informations contenues dans ce document correspondent à l'état des informations au moment de la clôture de la rédaction. En raison du développement continu des téléviseurs et des logiciels, des différences entre le téléviseur et le manuel d'utilisation sont possibles.

Aucune revendication ne peut être déduite des indications, illustrations ou descriptions différentes.

Les informations contenues dans ce document peuvent être modifiées sans préavis et ne constituent en aucun cas un engagement de la part de Loewe Technology GmbH.

Tous droits réservés, y compris ceux de traduction, de modification technique et d'erreur.

Nous vous remercions

d'avoir choisi Loewe et de nous accorder votre confiance.

En choisissant Loewe, vous n'avez pas simplement opté pour un téléviseur moderne et techniquement innovant, mais aussi pour un design intemporel, une qualité d'image ultra-nette, un son brillant pour le plaisir du cinéma et de la musique ainsi qu'une utilisation intuitive avec la télécommande Loewe, un smartphone ou une tablette. En bref : Loewe est le synonyme du divertissement à domicile parfait.

Nous vous souhaitons d'agréables moments avec le divertissement à domicile premium de Loewe et nous réjouissons de vous compter parmi nos clients.

De nombreuses fonctionnalités, un seul résultat : un divertissement à domicile parfait.

Tout simplement, plus de divertissement.

L'interface utilisateur Loewe OS est intuitive et graphiquement optimisée.

Vous trouvez ainsi rapidement le contenu souhaité, de la télévision à Internet.

Voir le chapitre : Vue Maison.

Parfaitement connecté.

Grâce à de nombreux raccordements, votre téléviseur Loewe devient votre centrale de divertissement.

Connectez-le à Internet, à des lecteurs DVD/Blu-Ray, à des haut-parleurs externes et bien plus encore.

Un disque dur pour vos archives TV.

Enregistrez le programme de télévision en pause pour le reprendre plus tard.

Selon le type d'appareil, sur un disque dur USB externe connecté ou sur le disque dur intégré au téléviseur (1. avec DR+ (Digital Recording)) ; rien de plus facile pour votre téléviseur Loewe

Voir le chapitre : Enregistrements.

Votre interlocuteur privilégié.

Nous nous ferons un plaisir de répondre à vos questions sur votre produit Loewe.

Vous pouvez contacter le Centre de service clientèle au 09261 - 99 500.

Horaires de service : Du lundi au vendredi de 9 h à 17 h.

Emplacement de la plaque signalétique

L'autocollant indiquant le numéro de modèle et la tension de service se trouve à l'arrière du téléviseur.

À propos de ce manuel de l'utilisateur

Dans l'intérêt d'une utilisation sûre et sans problème à long terme de l'appareil, veuillez lire le chapitre Consignes de sécurité / Avertissement avant la mise en service du téléviseur.

Ce manuel d'utilisation s'applique pour tous les téléviseurs Loewe bild et We. By Loewe. L'équipement et l'étendue des fonctions de votre téléviseur varient en fonction du type d'appareil.

Le manuel peut décrire des équipements dont votre téléviseur ne dispose peut-être pas ou qui ne sont disponibles que dans certains pays.

Remarque de la rédaction : Ce document est en principe conçu pour être imprimé, mais il n'est pas prévu en premier lieu à cet effet. Il doit plutôt servir à signaler rapidement et sans délai les nouvelles fonctionnalités ou les adaptations logicielles et à mettre à votre disposition une source d'informations qui soit toujours la plus actualisée possible. Alors que les éditions papier sont toujours liées à des tirages et à des dates d'impression, les informations contenues dans ce document peuvent être intégrées presque en temps réel. C'est pourquoi le manuel évolue en permanence et en fonction des besoins. Cela signifie que votre feedback en tant que client sera intégré dans ce document.

Vous trouverez le numéro d'article de votre téléviseur sur la plaque signalétique située à l'arrière de l'appareil ou dans le menu du téléviseur sous Paramètres système Extras -> Équipement du téléviseur -> Matériel.

En fonction des appareils supplémentaires raccordés, les menus du téléviseur peuvent différer de ceux décrits ici. Les graphiques d'écran représentés ne sont que des exemples. Les composants matériels et logiciels disponibles peuvent varier en fonction du type d'appareil ou de la version du logiciel.

Tous les noms de chaînes, contenus de programmes ainsi que les photos, titres de musique, albums et graphiques d'album utilisés dans ce manuel d'utilisation sont donnés à titre d'exemple.

Le manuel d'utilisation est mis à jour à intervalles irréguliers. Nous vous recommandons de le consulter de temps en temps sur le portail d'assistance de la page d'accueil Loewe ou dans l'application my Loewe.

Protection des données

Le logiciel de votre téléviseur Loewe utilise des données personnelles pour assurer un fonctionnement correct. Celles-ci sont bien entendu traitées avec le plus grand soin et en toute confidentialité, conformément à la législation en vigueur. Loewe Technology GmbH en a obtenu la confirmation et la certification de l'organisme de contrôle indépendant TÜV Rheinland Group (TÜV Rheinland), actif au niveau international.



Loewe se concentre sur la protection des données des utilisateurs et adhère au principe de la « collecte minimale de données » afin de réduire celle-ci au strict minimum.

Nous prenons les questions de protection des données au sérieux et souhaitons garantir la protection de la sphère privée lors de l'utilisation de nos appareils et de nos sites Internet. Nous avons donc rédigé des déclarations de protection des données dans lesquelles nous expliquons notre manière de traiter les données. Nous nous réservons le droit d'en adapter le contenu de temps à autre. Nous vous recommandons donc de vous tenir informé de nos indications sur le traitement des données à intervalles réguliers.

Les explications relatives à la protection des données, qui sont présentées lors de la première configuration de l'appareil ou de la visite d'un site internet Loewe, expliquent les faits en détail. Un consentement est nécessaire afin de garantir une utilisation optimale de toutes les caractéristiques du logiciel et des fonctionnalités.

Sécurité / avertissement

Pour des raisons de sécurité et pour éviter d'endommager inutilement votre appareil, veuillez lire et suivre les consignes de sécurité suivantes.

Explication des symboles



Ce symbole indique des dangers causés par des tensions élevées.



Ce symbole attire l'attention de l'utilisateur sur d'autres risques particuliers.



Ce symbole signale les risques liés à la propagation d'un incendie.



Ce symbole indique les risques liés aux bords tranchants.

Ne retirez pas le panneau arrière du téléviseur.

Avertissement : Si vous ouvrez ou retirez le panneau arrière de l'appareil, vous risquez de vous électrocuter ou de vous blesser gravement en raison des hautes tensions.

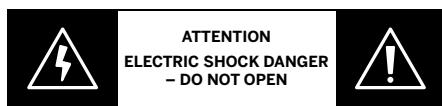

N'ouvrez jamais le panneau arrière vous-même. Confiez les réparations et l'entretien de votre téléviseur à des techniciens qualifiés et agréés. Contactez votre revendeur ou notre service après-vente.

Utilisation prévue et conditions environnementales



Ce téléviseur est uniquement destiné à la réception et à la reproduction de signaux d'image et de son.

Le téléviseur a été conçu pour être utilisé dans des locaux secs (espaces d'habitation et bureaux). Il ne doit pas être utilisé dans des locaux très humides (par exemple, salle de bain, sauna) ou à l'extérieur.



Lorsque vous utilisez le téléviseur, veillez à ce qu'il soit protégé de l'humidité (gouttes d'eau, éclaboussures ou condensation).

Un taux d'humidité élevé et l'accumulation de poussière dans l'appareil entraînent une perte de performances. Cela peut entraîner un risque de blessure et/ou d'endommagement de l'appareil par des tensions électriques ou un incendie.

Si vous avez transporté l'appareil d'un environnement froid à un environnement chaud, laissez-le éteint pendant une heure, car de la condensation s'est peut-être formée.

Ne placez pas d'objets remplis de liquide sur le téléviseur. Protéger l'appareil des gouttes et des éclaboussures d'eau.

Tenez toujours les bougies et autres flammes nues éloignées de l'appareil afin d'éviter qu'un feu ne puisse se propager.

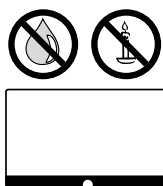

Tous les matériaux que nous avons utilisés pour cet appareil sont conformes aux exigences légales. Il n'est toutefois pas exclu que des matériaux puissent laisser des résidus sur la surface de contact. Évitez donc tout contact permanent entre des aliments et le téléviseur.

Transport



Une manipulation incorrecte lors du transport peut endommager l'écran et entraîner des risques de blessures.

L'écran est en verre ou en plastique et peut se briser s'il n'est pas manipulé correctement.



Deux personnes au moins sont nécessaires pour transporter le téléviseur. Le téléviseur ne doit être transporté qu'en position verticale.

N'exercez aucune pression sur le verre ou le plastique pendant le transport.

Le déballage correct du téléviseur est illustré dans le manuel d'utilisation 1.

Pour éviter d'endommager la structure mécanique du téléviseur et du socle, retirez le téléviseur du socle et déplacez les deux parties séparément. Il faut au moins deux personnes pour le montage lors de l'installation du téléviseur à son nouvel emplacement.

Câble réseau / alimentation



Débranchez immédiatement le câble d'alimentation si vous remarquez quelque chose d'inhabituel ou si l'appareil présente des dysfonctionnements répétés.



Une alimentation électrique incorrecte peut endommager l'appareil.

Ce téléviseur ne doit être raccordé à une alimentation secteur qu'à l'aide du câble d'alimentation fourni, en respectant la tension et la fréquence indiquées sur la plaque signalétique.

La fiche d'alimentation du téléviseur doit être facilement accessible à tout moment afin de pouvoir débrancher le téléviseur du secteur.

Lorsque vous débranchez la fiche secteur, ne tirez pas sur le câble, mais sur le corps de la fiche. Sinon, les câbles de la fiche d'alimentation pourraient être endommagés et provoquer un court-circuit lors du prochain branchement.

Un câble d'alimentation dont l'isolation est endommagée peut provoquer une décharge électrique et constitue un risque d'incendie. N'utilisez jamais un câble d'alimentation endommagé.

Placez les câbles d'alimentation de manière à ce qu'ils ne puissent pas être endommagés. Ne marchez pas sur le câble d'alimentation.

Ne pliez pas le câble d'alimentation et ne le placez pas sur des bords tranchants.

Lorsque vous branchez le téléviseur sur une multiprise portable, ne branchez pas plusieurs multiprises en série.

Circulation de l'air et températures élevées



Comme tout autre appareil électronique, votre téléviseur doit être refroidi par l'air. Si la circulation de l'air est entravée, il existe un risque d'incendie.

Vous ne devez pas bloquer les fentes d'aération situées sur la paroi arrière de l'appareil. Ne couvrez pas le téléviseur.

Montage mural : Laissez un espace libre d'au moins 10 cm autour de l'appareil, sur les côtés, en haut et en bas.

Table / pied : Laissez un espace libre d'au moins 10 cm autour de l'appareil en haut.

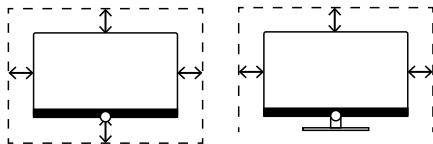

Corps étranger



Si des corps étrangers pénètrent dans l'appareil, cela peut provoquer des courts-circuits et mener à des incendies.

Il existe un risque de blessure ou de dommage.



Veillez donc à ce qu'aucune pièce métallique, épingle, trombone, liquide, cire ou autre ne pénètre à l'intérieur du téléviseur par les fentes d'aération du panneau arrière de l'appareil.

Si un corps étranger pénètre à l'intérieur de l'appareil, débranchez immédiatement le téléviseur et informez le service après-vente pour qu'il vérifie l'appareil.

Installation



N'installez jamais un téléviseur dans un endroit instable. Le téléviseur pourrait tomber et causer de graves blessures, voire la mort. De nombreuses blessures peuvent être évitées, en particulier chez les enfants, en prenant des précautions simples, dont notamment :

- Utilisez des meubles ou des supports recommandés par le fabricant du téléviseur.
 - N'utilisez que des meubles sur lesquels le téléviseur est bien stable.
 - Assurez-vous que le téléviseur ne dépasse pas le bord du meuble de support.
 - Ne placez pas le téléviseur sur un meuble haut (par exemple une armoire ou une bibliothèque) sans fixer le meuble et le téléviseur à un support approprié.
 - Aucun tissu ne doit se trouver entre le téléviseur et les meubles de support - ne placez pas le téléviseur sur des nappes ou autres matériaux.
 - Informez les enfants des dangers qu'ils encourent en grim pant sur les meubles pour atteindre le téléviseur ou ses boutons de commande.
- Si vous souhaitez conserver votre téléviseur et l'installer à un autre endroit, vous devez également tenir compte des points mentionnés ci-dessus.

Les téléviseurs Loewe sont conçus pour les accessoires Loewe. Nous vous recommandons vivement d'utiliser les solutions d'installation originales de Loewe.

Respectez les instructions de montage pour les différentes possibilités d'installation ! Un mode d'emploi correspondant est joint à chaque produit Loewe.

Avant d'installer le téléviseur, assurez-vous que le lieu d'installation définitif est conçu pour supporter la charge de l'appareil en termes de surface (sensibilité à la pression) et de stabilité (statique) ! Cela vaut en particulier pour les surfaces laquées brillantes et les surfaces en bois véritable, en placage de bois véritable et en plastique.

Veillez vous conformer à la position d'utilisation habituelle du téléviseur. Le téléviseur ne peut être utilisé qu'en position horizontale et droite (A). En cas de montage mural, l'inclinaison doit être de 10 °C au maximum (B). Le téléviseur ne doit jamais être utilisé à la verticale (C), couché à l'horizontale (D) ou horizontalement sur le plafond (E).

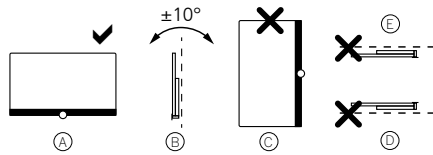

Installez le téléviseur à un endroit où il ne sera pas exposé aux rayons directs du soleil et où il ne sera pas chauffé davantage par des radiateurs !

N'installez pas le téléviseur à un endroit où il pourrait être exposé à des vibrations ! Cela pourrait provoquer des dommages.

Si vous utilisez une solution d'installation d'un autre fabricant avec un entraînement électrique, vous devez vous assurer que le réglage du téléviseur ne se fait pas manuellement. En règle générale, il est déconseillé d'utiliser les solutions d'installation d'autres fabricants pouvant être verrouillées à certains endroits.

Si vous utilisez des accessoires d'autres fabricants, veillez à ce que le téléviseur s'adapte facilement à la solution d'installation en question.

Lors de l'adaptation du téléviseur, assurez-vous que la pression exercée sur le cadre de l'appareil n'est pas trop importante. Dans le cas contraire, l'écran pourrait être endommagé, surtout s'il s'agit d'un écran de grand format.

Si vous montez le téléviseur sur un support selon la norme VESA, vous devez impérativement utiliser les boulons d'adaptation VESA de Loewe. Dans le cas contraire, le téléviseur pourrait être endommagé.

Les boulons d'adaptation VESA de Loewe doivent être fixés avec un couple d'environ 4 Nm. Ceux-ci sont disponibles auprès de votre revendeur Loewe (pour plus d'informations, consultez le manuel d'utilisation en ligne).

Assurez-vous qu'aucun enfant ne joue avec les matériaux d'emballage après le déballage et l'installation du téléviseur.

Veillez également tenir compte des consignes d'élimination des emballages et des cartons (lire à ce sujet Environnement / Élimination / Licences).

Attention



Le téléviseur ne doit pas être utilisé par des enfants sans surveillance d'un adulte ; veillez également à ce que les enfants ne jouent pas à proximité immédiate du téléviseur !



Ils pourraient renverser, déplacer ou faire tomber le téléviseur de son support, ce qui pourrait entraîner des dommages corporels. Ne laissez pas le téléviseur sans surveillance lorsqu'il est allumé !

Volume sonore



La musique à un volume élevé peut entraîner des lésions auditives. Évitez les volumes sonores extrêmes, surtout pendant de longues périodes et si vous utilisez des écouteurs !

Orages



Une surtension électrique due à la foudre peut endommager l'appareil, aussi bien via le système d'antenne que via l'alimentation secteur.

En cas d'orage, débranchez la fiche secteur et déconnectez tous les câbles d'antenne raccordés au téléviseur !

Si vous avez branché un câble réseau à la prise LAN, vous devez le débrancher également !

De même, en cas d'absence prolongée, débranchez la fiche secteur de la prise de courant et déconnectez tous les câbles d'antenne raccordés au téléviseur.

Nettoyage et entretien / produits chimiques



Éteignez le téléviseur par l'interrupteur d'alimentation avant de le nettoyer !

Les dommages causés par des produits chimiques peuvent avoir des conséquences indésirables et entraîner un incendie.

N'exposez jamais le téléviseur et les accessoires à des produits chimiques agressifs (par exemple corrosifs) tels que des produits basiques ou acides !

Nettoyez le téléviseur, la vitre de l'écran et la télécommande uniquement avec un chiffon humide, doux, propre et de couleur neutre et n'utilisez jamais de produits de nettoyage agressifs ou abrasifs !

La grille du haut-parleur de votre téléviseur est recouverte de tissu. Aspirez régulièrement la surface avec un embout à brosse souple !

En cas de salissures ou de taches :

Humidifiez un chiffon doux de couleur neutre avec une solution de nettoyage ou un détachant du commerce et frottez doucement la tache !

Vous pouvez également traiter la tache directement avec un spray détachant sec disponible dans le commerce (aspirez la poussière).

N'humidifiez pas directement le tissu d'entoilage avec de la lessive ou du détachant (vous risqueriez de former des taches circulaires) ! Ne nettoyez pas le tissu avec des solvants !

Si vous utilisez un détachant, respectez les consignes d'utilisation du fabricant !

Lorsque vous nettoyez des grilles de haut-parleurs qui ont été en contact avec de la nicotine, il existe un risque accru de formation de taches circulaires.

Télécommande

Préparation de la télécommande

Retirer la protection des piles

La télécommande est livrée avec des piles. Retirez la bande plastique comme illustré ci-dessous pour qu'elle soit prête à l'emploi.

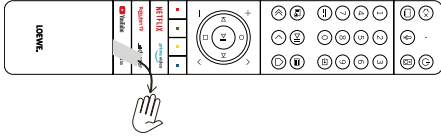

Insérer ou changer

les piles

Appuyez sur la partie supérieure du couvercle du compartiment à piles de la télécommande et faites-le glisser.

N'utilisez que des micro-piles anti-fuite de type LR 03 (AAA) alcalines-manganèse. N'utilisez pas différents types de piles ensemble et n'utilisez pas simultanément des piles usagées et neuves.

Assurez-vous que les piles ne peuvent pas être laissées à la portée des enfants. Les piles ne doivent pas être exposées à une chaleur excessive - comme la lumière directe du soleil, le feu ou autre !

Remarque : La position des piles est indiquée dans le compartiment à piles (elles sont insérées en sens alterné). Veillez à respecter la polarité + et - lorsque vous insérez les piles. Lors de l'insertion, ne regardez pas les contacts des piles (ressorts), mais l'illustration au fond du compartiment.

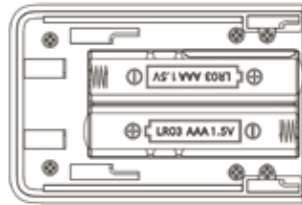

Éliminez les piles usagées dans le respect de l'environnement (lire à ce sujet le chapitre Environnement / Informations juridiques).

Remettez le couvercle de la télécommande après avoir inséré les piles.

Affectation des touches de la télécommande

L'affectation des touches peut différer de celle décrite ici selon l'utilisation (télévision / vidéo / audio / photo / applications) et la fonction (par exemple dr+, EPG, PIP, télétexte, HbbTV, etc.).

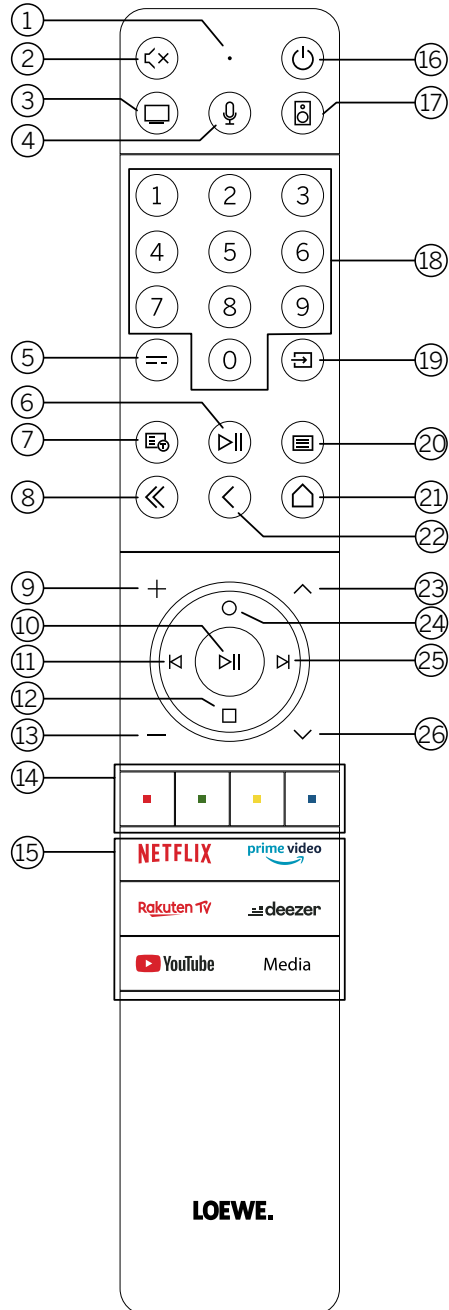

- ① Micro.
- ② Couper / activer le son.
- ③ Maintenir appuyé pour accéder au mode télévision.
- ④ Maintenir appuyé pour parler avec un assistant linguistique.
- ⑤ Guide électronique des programmes - EPG activé / désactivé.
- ⑥ Appui bref : Lire / mettre en pause le média ou démarrer / mettre en pause / reprendre la télévision en différé.
Appui long : afficher les touches de commande média éclairées.
- ⑦ Activer / désactiver le télétexte / MediaText.
- ⑧ Quitter le menu affiché / l'application
- ⑨ Augmenter le volume sonore.
- ⑩ Sans éclairage : Accéder à la liste des chaînes.
Avec éclairage : Lire / mettre en pause le média ou démarrer / mettre en pause / reprendre la télévision en différé.
Dans le menu : Confirmer la sélection
- ⑪ Sans éclairage : Dans le menu, se déplacer vers la gauche ou démarrer / mettre en pause / reprendre la télévision en différé.
Avec éclairage : Recul rapide
- ⑫ Sans éclairage : Se déplacer vers le bas dans le menu ou ouvrir le menu de recherche.
Avec éclairage : Interrompre / arrêter la télévision en différé (retour à l'image en direct).
- ⑬ Diminuer le volume sonore.
- ⑭ Touches de couleur - Exécution de la fonction actuelle correspondante.
- ⑮ Accéder aux médias et à la vidéo à la demande.
- ⑯ Allumer le téléviseur ou le mettre en mode veille.
Appuyez brièvement sur cette touche lorsque le téléviseur est allumé : Le téléviseur et tous les appareils compatibles CEC connectés aux prises HDMI sont mis en veille (veille du système).
- ⑰ Maintenir appuyé pour accéder au mode audio.
- ⑱ Sélectionner les chaînes directement avec les touches numériques.
- ⑲ Consulter le menu des sources.
- ⑳ Appui bref : accéder aux réglages du système.
Appui long : Initier le couplage Bluetooth, ce qui rend le téléviseur visible pour les autres appareils Bluetooth.
- ㉑ Consulter le menu démarrage.
- ㉒ Reculer d'une action / d'un niveau dans le menu. En regardant la télévision : passer à la chaîne précédemment regardée.
- ㉓ Chaîne suivante.
- ㉔ Sans éclairage : Se déplacer vers le haut dans le menu.
En regardant la télévision : appuyer sur cette touche pour obtenir des informations détaillées sur l'émission.
Avec éclairage : ouvrir le menu d'exception.
- ㉕ Sans éclairage : Se déplacer vers la droite dans le menu ou mettre en pause la lecture de la télévision en différé et ouvrir les commandes de la télévision en différé.
Avec éclairage : Avance rapide
- ㉖ Chaîne précédente.

Remarque : L'affectation des touches peut varier en fonction du logiciel ou de la version de l'appareil.

Affectation des touches de la télécommande

L'affectation des touches peut différer de celle décrite ici selon l'utilisation (TV / video / audio / photo / apps) et la fonction (par exemple dr+, EPG, PIP, télétexte, HbbTV, etc.).

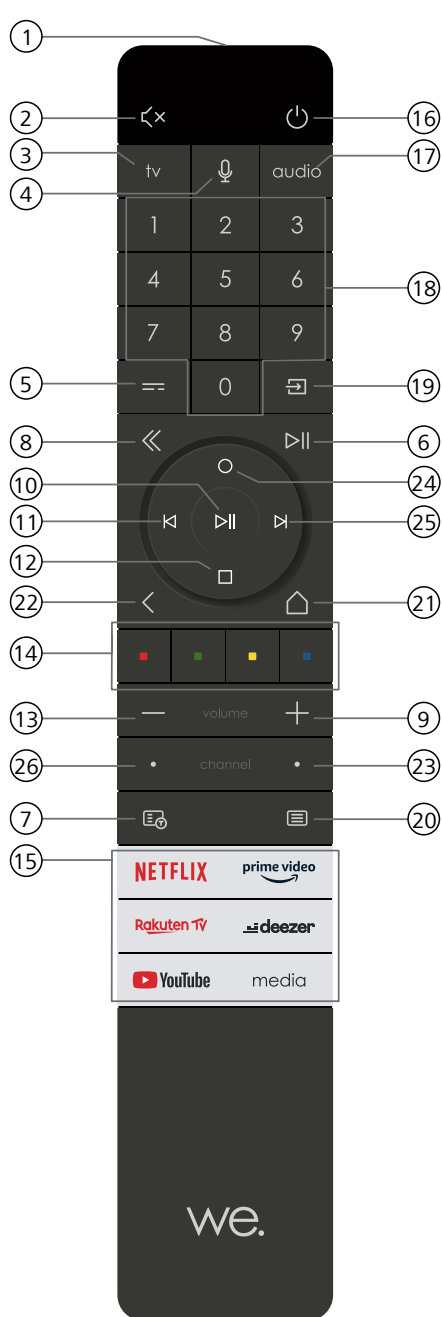

- ① Micro.
- ② Couper / activer le son.
- ③ Maintenir appuyé pour accéder au mode télévision.
- ④ Maintenir appuyé pour parler avec un assistant linguistique.
- ⑤ Guide électronique des programmes - EPG activé / désactivé.
- ⑥ Appui bref : Lire / mettre en pause le média ou démarrer / mettre en pause / reprendre la télévision en différé.
Appui long : afficher les touches de commande média éclairées.
- ⑦ Activer / désactiver le télétexte / MediaText.
- ⑧ Quitter le menu affiché / l'application
- ⑨ Augmenter le volume sonore.
- ⑩ Sans éclairage : Accéder à la liste des chaînes.
Avec éclairage : Lire / mettre en pause le média ou démarrer / mettre en pause / reprendre la télévision en différé.
Dans le menu : Confirmer la sélection
- ⑪ Sans éclairage : Dans le menu, se déplacer vers la gauche ou démarrer / mettre en pause / reprendre la télévision en différé.
Avec éclairage : Recul rapide
- ⑫ Sans éclairage : Se déplacer vers le bas dans le menu ou ouvrir le menu de recherche.
Avec éclairage : Interrompre / arrêter la télévision en différé (retour à l'image en direct).
- ⑬ Diminuer le volume sonore.
- ⑭ Touches de couleur - Exécution de la fonction actuelle correspondante.
- ⑮ Accéder aux médias et à la vidéo à la demande.
- ⑯ Allumer le téléviseur ou le mettre en mode veille.
Appuyez brièvement sur cette touche lorsque le téléviseur est allumé : Le téléviseur et tous les appareils compatibles CEC connectés aux prises HDMI sont mis en veille (veille du système).
- ⑰ Maintenir appuyé pour accéder au mode audio.
- ⑱ Sélectionner les chaînes directement avec les touches numériques.
- ⑲ Consulter le menu des sources.
- ⑳ Appui bref : accéder aux réglages du système.
Appui long : Initier le couplage Bluetooth, ce qui rend le téléviseur visible pour les autres appareils Bluetooth.
- ㉑ Consulter le menu démarrage.
- ㉒ Reculer d'une action / d'un niveau dans le menu. En regardant la télévision : passer à la chaîne précédemment regardée.
- ㉓ Chaîne suivante.
- ㉔ Sans éclairage : Se déplacer vers le haut dans le menu.
En regardant la télévision : appuyer sur cette touche pour obtenir des informations détaillées sur l'émission.
Avec éclairage : ouvrir le menu d'exception.
- ㉕ Sans éclairage : Se déplacer vers la droite dans le menu ou mettre en pause la lecture de la télévision en différé et ouvrir les commandes de la télévision en différé.
Avec éclairage : Avance rapide
- ㉖ Chaîne précédente.

Remarque : L'affectation des touches peut varier en fonction du logiciel ou de la version de l'appareil.

Couplage de la télécommande via Bluetooth / Pairing

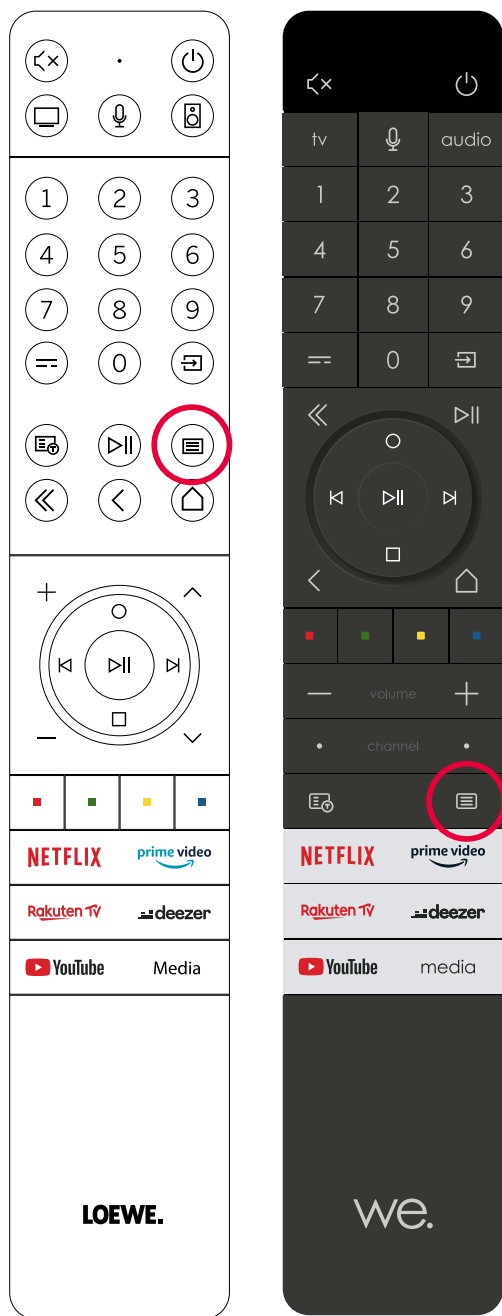

Vous pouvez connecter votre télécommande au téléviseur Loewe via Bluetooth. Pour ce faire, appuyez sur la touche Menu (☰) et maintenez-le enfoncé pendant au moins trois secondes. Observez les affichages à l'écran pour savoir si le couplage a été effectué.

Pour le découplage, visitez le menu et sélectionnez : Réglages -> Réseau -> Bluetooth -> Gestion des appareils. Là, sélectionnez Smart TV Remote et cliquez sur la surface Annuler le couplage.

Programmation de différents appareils audio

Le téléviseur peut être couplé à différents appareils audio par programmation de la télécommande.

Pour cela, maintenez appuyée la touche TV (3) ou la touche audio (17) ainsi que l'une des touches numériques pendant au moins trois secondes. La LED au-dessus de la touche TV ou audio clignote alors deux fois pour confirmer que la programmation a bien été effectuée.

Pour activer le pavé directionnel (touches (10), (11), (12), (24), (25)) pour le contrôle des lecteurs externes avec leur propre bouton Lecture / Pause, appuyez et maintenez le bouton Lecture / Pause (6) pendant au moins trois secondes. Le pavé directionnel s'illumine pour confirmer.

Remarque : Aucun enregistrement permanent par le microphone intégré n'a pas lieu. Le microphone n'est activé que pour l'utilisation de la commande vocale et ne reste pas en permanence en mode réception.

Les appareils TV et audio sont programmables. Pour ce faire, il suffit d'appuyer sur la touche TV + <touche numérique> ou sur la touche audio + <touche numérique> pendant plus de 3 secondes. Le voyant LED au-dessus de la touche TV ou audio clignote deux fois pour confirmer.

Numéro du dispositif	Nom du dispositif	Combinaison de boutons et référence
1	SL7 TV	TV + 0
2	SL1/2/3/4/5 TV	TV + 6
3	Dispositif audio (barre de son)	AUDIO + 0 (dispositif par défaut sur le bouton AUDIO)
4	Lecteur Blu-Ray Loewe	AUDIO + 1
5	Dispositif audio (klang s1 - s3)	AUDIO + 2
6	Dispositif audio (klang mr - RC5)	AUDIO + 3
7	Dispositif audio (RC5)	AUDIO + 4
8	Dispositif audio (gaming RCU - NEC)	AUDIO + 5
9	Dispositif audio (NEC)	AUDIO + 6

Connexion du téléviseur

Avant d'établir une connexion avec un appareil externe, vous devez vous assurer que le téléviseur et l'appareil externe sont tous deux débranchés de l'alimentation électrique.

La plupart des connecteurs du téléviseur se trouvent sous le panneau arrière. Pour accéder à ces connexions, vous devez retirer le panneau arrière en tirant sur les parties supérieure et inférieure comme indiqué sur l'illustration. Les deux parties ne sont maintenues en place que par des aimants. Aucun outil ou vis n'est nécessaire.

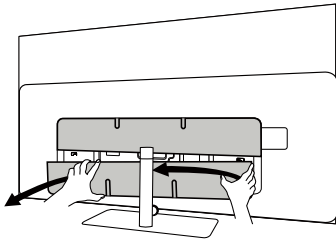

Si vous connectez un appareil externe à ces connecteurs internes, branchez d'abord le câble au connecteur du téléviseur. Faites ensuite sortir le câble du téléviseur via le système de guidage de câble intégré, puis faites-le passer par le goulot du pied (si vous utilisez la solution de pied de table fournie).

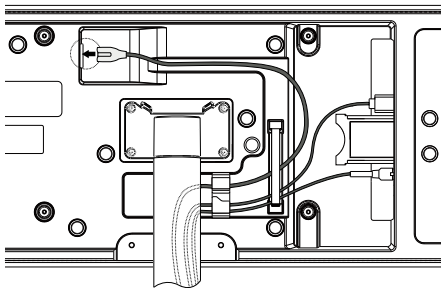

Une fois que vous avez connecté tous les appareils externes nécessaires au téléviseur, remettez le panneau arrière en place.

Connexion de la barre de son klang bar i

Les téléviseurs de la gamme Loewe bild i sont équipés de série d'une solution sonore embarquée. Vous pouvez acquérir en option une barre de son Loewe klang bar i en tant que composant supplémentaire pour votre téléviseur Loewe bild i.

La barre de son Loewe klang bar i est livrée dans un carton séparé, dans lequel vous trouverez également des instructions de montage détaillées. Suivez ces instructions pour monter la barre de son sur le téléviseur.

Connexion des antennes

Terrestre / Câble analogique /

Antenne DVB-T/T2/C HD :

Branchez le câble de l'antenne, du système de télévision par câble ou de l'antenne intérieure dans la prise « ANT TV ».

Si vous souhaitez utiliser des câbles analogiques / une prise DVB-C et une antenne DVB-T ensemble, utilisez un commutateur d'antenne externe (disponible chez votre revendeur).

Antenne satellite DVB-S/S2 HD :

Raccordez un câble de connexion de « LNB » à la prise « ANT SAT » du téléviseur.

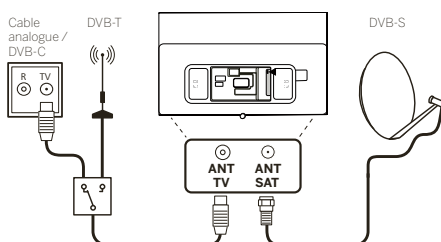

Connexion d'un appareil externe via un câble HDMI

Les connecteurs HDMI (High Definition Multimedia Interface) permettent de transmettre des signaux vidéo et audio numériques à partir d'un appareil de lecture (par exemple, un lecteur DVD, un lecteur Blu-ray, un caméscope, un décodeur) via un seul câble.

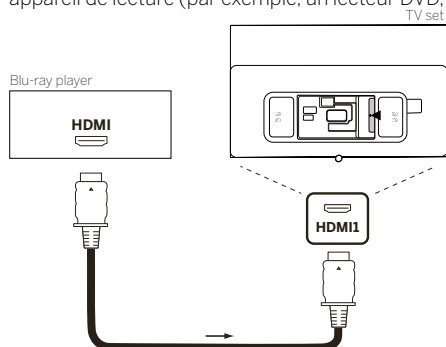

Connectez l'appareil à l'un des ports HDMI du téléviseur à l'aide d'un câble HDMI doté d'un connecteur de type A (non fourni). Pour profiter pleinement des fonctions de votre téléviseur, utilisez un câble portant la mention « Premium High-Speed HDMI Cable » ou supérieur.

Connexion à un système audio via HDMI eARC

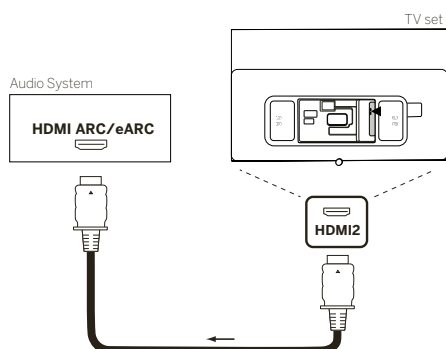

Utilisez un câble HDMI (non fourni) pour connecter la prise HDMI-eARC du téléviseur à la prise HDMI-ARC/eARC d'un système audio ou d'une barre de son. Nous recommandons d'utiliser un câble étiqueté « câble HDMI Ultra High Speed » avec une prise de type A.

Les câbles HDMI étiquetés « Ultra High Speed » sont conçus pour prendre en charge la nouvelle fonction eARC en plus des modes vidéo à la résolution la plus élevée. Le câble HDMI standard avec Ethernet et le câble HDMI « High Speed » avec Ethernet prendront également en charge la fonction eARC.

Connexion à un système audio via un câble audio optique

Pour ce type de connexion, vous avez besoin d'un câble optique numérique (non fourni) avec un mini-connecteur TOSLINK à une extrémité et un connecteur TOSLINK standard à l'autre extrémité. Vous pouvez également utiliser un câble TOSLINK standard avec un adaptateur mini-TOSLINK. Avant de procéder à cette connexion, assurez-vous d'avoir retiré les capuchons de protection en plastique des connecteurs des câbles.

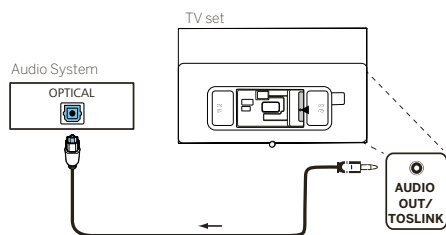

Reliez la sortie audio du téléviseur marquée « AUDIO OUT TOSLINK » à l'entrée audio numérique d'un système audio.

Connexion à un système audio via un câble audio analogique

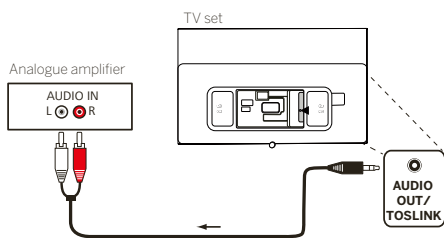

Reliez la sortie audio « AUDIO OUT TOSLINK » à l'entrée audio analogique du système audio à l'aide d'un câble adaptateur stéréo RCA/Jack.

Raccordement à l'alimentation secteur

Branchez le téléviseur sur une prise secteur de 220-240 V.

Branchez le cordon d'alimentation dans la prise d'alimentation (AC IN) du téléviseur et faites sortir le cordon du téléviseur comme indiqué dans l'illustration ci-dessous.

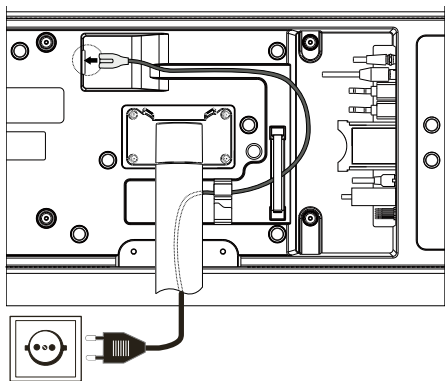

Branchez la fiche du cordon d'alimentation sur une prise de courant.

Casque

Connexion d'un casque filaire

Pour connecter un casque câblé au téléviseur, connectez-les à la sortie audio de 3,5 mm, étiquetée « AUDIO OUT » ou « AUDIO OUT/TOSLINK ».

Connexion d'un casque Bluetooth

Appuyez sur le bouton  (menu) et allez à [Réglages] -> [Réseau] -> [Bluetooth].

Assurez-vous que l'élément de menu [Bluetooth] est activé.

Passez le casque Bluetooth en mode de couplage. Pour la procédure, reportez-vous au manuel d'utilisation du casque.

Entrez dans le menu [Gestion des appareils].

Votre casque devrait apparaître dans la liste des [Appareils disponibles].

Sélectionnez-le et confirmez avec **OK** pour jumeler le casque avec le téléviseur.

Remarque : Selon le fabricant/type de votre appareil Bluetooth, le volume peut être réglé directement sur l'appareil de lecture.

Remarque : Si vous rencontrez des problèmes de qualité de connexion Bluetooth, tels que des abandons et des déconnexions, essayez de réduire la distance entre le casque et le téléviseur.

Pour dissocier le casque Bluetooth :

Appuyez sur le bouton  (menu) et allez à [Réglages] -> [Réseau] -> [Bluetooth] -> [Gestion des appareils].

Dans la liste des périphériques Bluetooth, sélectionnez le périphérique que vous souhaitez dissocier et appuyez sur **OK**.

Paramètres du casque

Appuyez sur le bouton  (menu) et allez à [Réglages] -> [Audio] -> [Casque].

Remarque : Le menu [Casque] est disponible uniquement lorsqu'un casque est connecté au téléviseur.

Vous pouvez modifier ces paramètres :

[Mode sortie casque] – Permet de sélectionner le comportement des haut-parleurs du téléviseur lorsqu'un casque est connecté.

[Casque uniquement] – Les haut-parleurs du téléviseur sont désactivés lorsque le casque est connecté.

[Casque et haut-parleurs] – Les haut-parleurs du téléviseur et le casque produisent tous deux du son.

[Volume casque] – Menu permettant de modifier le volume du casque. En mode [Casque uniquement], vous pouvez modifier le volume du casque directement à l'aide des boutons de volume de la télécommande. En mode [Casque et haut-parleurs], le volume du casque peut être modifié à partir de ce menu, tandis que le volume des enceintes du téléviseur est contrôlé à l'aide des touches de volume de la télécommande.

Conseil : Lorsqu'un casque est connecté, vous pouvez modifier le volume du casque en appuyant sur le bouton  (menu) et en sélectionnant [Volume casque] dans le menu rapide.

Signification des couleurs des LED

Sous l'écran se trouve une petite LED qui vous donne des informations de base sur l'état du téléviseur.

Couleur de la LED	Statut de la télévision
Blanc	Mode veille.
Vert	Allumé.
Bleu	La télévision est allumée avec l'écran éteint.
Bleu	Calibrage automatique de l'écran OLED en mode veille.
Rouge	Enregistrement actif.

Lecteurs externes 4k

Vous avez la possibilité de raccorder à votre téléviseur Loewe des appareils d'entrée compatibles 4k tels que des lecteurs Blu-Ray ou des box de streaming de différents fournisseurs.

Il faut tenir compte du fait que les menus de commande des lecteurs doivent être configurés de manière à garantir une restitution optimale de l'image sur le téléviseur.

Chaque fabricant utilise ici sa propre nomenclature. Veillez à ne pas régler un taux d'image / un taux de rafraîchissement / une résolution vidéo fixe dans les paramètres du lecteur. Ces critères devraient dans l'idéal être réglés automatiquement (voir l'image d'exemple). Il est important d'adapter les paramètres de la fréquence d'images et, le cas échéant, de la plage dynamique au matériel source / natif.

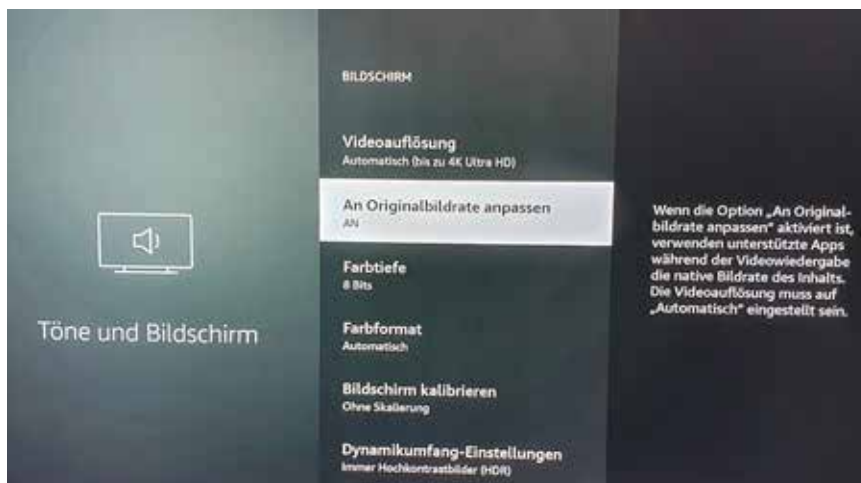

Remarque : L'image montre le menu d'un lecteur 4k externe (à titre d'exemple).

Premières étapes

Avant d'utiliser le téléviseur pour la première fois, assurez-vous d'avoir terminé la connexion de vos appareils externes et d'avoir branché le téléviseur sur le secteur.

1. Appuyez sur la touche  (veille) de la télécommande pour allumer le téléviseur.
2. L'assistant d'installation vous accueille et vous aide à configurer le téléviseur en quelques étapes simples.

Pour naviguer dans l'assistant d'installation :

- Utilisez les touches fléchées pour sélectionner l'élément de menu souhaité.
- Appuyez sur la touche OK pour confirmer l'élément de menu sélectionné.
- Appuyez sur la touche  pour revenir en arrière d'une étape.

ÉTAPE 1 - Choix de la langue



ÉTAPE 2 – Connexion à Internet

Étape facultative. Si vous souhaitez ignorer cette étape, appuyez sur la touche « flèche droite ».

Si vous avez connecté le téléviseur à votre réseau domestique à l'aide d'un câble Ethernet et que votre configuration réseau autorise l'utilisation de DHCP, vous serez connecté automatiquement à Internet.

Vous pouvez également utiliser une connexion WLAN. Vous devez d'abord sélectionner votre réseau dans une liste de réseaux disponibles. Vous serez ensuite invité à saisir votre mot de passe WLAN. Utilisez le clavier à l'écran pour cela.



ÉTAPE 3 - Choix du pays

Sélectionnez le pays dans lequel le téléviseur doit être utilisé. Cela permettra au téléviseur d'installer les fonctions optimales pour le pays sélectionné.



ÉTAPE 4 - Conditions générales

Lisez attentivement toutes les informations relatives aux conditions générales ! Si vous décochez certaines ou toutes les cases, certaines ou toutes les fonctions intelligentes seront désactivées. Vous pourrez modifier ces paramètres ultérieurement dans le menu [Assistance].

Sélectionnez [OK] pour passer à l'étape suivante.



ÉTAPE 5 - Connexion au compte VIDAA

Étape facultative. Si vous souhaitez ignorer cette étape, appuyez sur la touche « flèche droite ».

Connectez-vous à votre compte VIDAA existant ou créez un nouveau compte.

Un compte VIDAA vous permet de profiter des meilleures fonctionnalités de votre téléviseur intelligent et de le maintenir actualisé.

Remarque : Sans compte VIDAA, certaines fonctions du téléviseur ne sont pas disponibles ou sont limitées.



ÉTAPE 6 - Choix de la source d'entrée

Sélectionnez l'une des entrées disponibles comme source par défaut.



Si vous avez sélectionné TV comme source par défaut, vous pouvez régler les chaînes.

Sélectionnez l'une des options pour lesquelles vous souhaitez régler les chaînes : [Satellite], [Antenne], [Câble].

Réglez les options de réglage souhaitées et commencez le réglage.

Menu de démarrage



Le menu d'accueil est la page de vue d'ensemble centrale de votre téléviseur. Ce menu vous permet de rechercher du contenu, de gérer les sources d'entrée ou de saisir les paramètres du système.

Vous pouvez accéder au menu de démarrage en appuyant sur la touche (menu de démarrage).

1. Menu supérieur (recherche, entrées, réglages du système, profil)

Recherche - vous permet de rechercher des applications par mots-clés.

Sources - Sélectionnez la source d'entrée ou renommez-la. Vous pouvez accéder aux appareils connectés localement (comme AV, HDMI, USB).

Paramètres système - ouvre le menu de configuration du téléviseur, par exemple, avec des paramètres pour l'image, le son, le réseau.

Informations sur le profil - vous permet de vous connecter à votre compte VIDAA.

• L'heure s'affiche en haut à droite de l'écran.

• Si votre téléviseur est connecté à Internet, l'icône correspondante indiquant le type de connexion réseau / s'affiche à côté des informations sur l'heure.

2. Liste des recommandations

Cette ligne contient une liste de recommandations pour l'application actuellement sélectionnée. Cette liste de recommandations n'est affichée que pour certaines applications.

3. Liste des applications

Cette ligne affiche une liste de vos applications préférées. Vous pouvez accéder à la bibliothèque de toutes les applications installées en accédant à la vignette « My Apps » (Mes applications) sur la même ligne.

Pour ajouter des applications au menu Démarrer :

- Ouvrez la bibliothèque d'applications en accédant à la vignette « My Apps » (Mes applications).
- Sélectionnez l'application que vous souhaitez ajouter au menu Démarrer dans la bibliothèque.
- Appuyez sur la touche  (Paramètres), sélectionnez l'option [Déplacer] et confirmez votre choix en appuyant sur OK.
- Utilisez les flèches de la télécommande pour déplacer la vignette d'application dans la liste.
- Déplacez la vignette d'application vers une nouvelle position dans la rangée supérieure des applications, et confirmez ensuite la nouvelle position avec la touche OK.

4. Lignes supplémentaires

Des lignes supplémentaires vous proposent des recommandations à partir des applications que vous avez installées.

Menu de la liste des chaînes

Votre téléviseur Loewe gère les chaînes trouvées lors de la configuration initiale dans des listes de chaînes enregistrées. Vous pouvez consulter et modifier ces listes de chaînes dans le menu Listes de chaînes.

Pour accéder au menu de la liste des chaînes, appuyez sur la touche de menu  quand vous êtes en mode TV

Un encart vous indiquant la liste de chaînes actuellement sélectionnée apparaît sur le bord droit de l'écran. Ici, vous pouvez sélectionner directement des chaînes (pavé directionnel) et les ajouter aux favoris ou à **l'écran d'accueil** en appuyant sur la touche de menu .

Pour sélectionner une autre liste de chaînes, utilisez le pavé directionnel de la télécommande pour naviguer vers la droite jusqu'à « **Sélection des listes de chaînes** ».

Vous pouvez en outre accéder à la sélection de **favoris** vers la droite et vers le bas.

La fonction **Filtrer** se trouve en bas à droite et vous permet d'**éditer** la liste des chaînes.

Pour filtrer la liste, vous disposez des critères suivants : résolution (HD/SD), contrôle parental (si activé), cryptage et tri par numéro ou par nom. Vous pouvez activer ces critères en cochant les cases correspondantes (voir chapitre **Télécommande**.)

Guide électronique des programmes – EPG

Le guide électronique des programmes EPG (Electronic Programme Guide) vous propose des détails sur le programme et les affiche à l'écran. Ce système vous permet de vous informer sur le programme actuel, comme avec un programme télé papier. De plus, vous pouvez mémoriser des programmes et même programmer des enregistrements.

Appuyez sur la touche  (EPG) pour ouvrir/fermer l'EPG.



Remarque :

- L'EPG est uniquement disponible pour les chaînes DVB.
- Lorsque vous démarrez l'EPG pour la première fois, un assistant qui vous guide tout au long des préreglages nécessaires apparaît.
- En fonction du nombre de chaînes choisies pour l'EPG, un certain temps s'écoule jusqu'à ce que les informations des programmes s'affichent.

Fonctionnement de l'EPG

Vous pouvez voir une liste des chaînes de la source sélectionnée / une liste de chaînes (par ex. DVB-C, liste personnelle) dans la colonne de gauche.

↖/↘: parcourir la liste des chaînes page par page.

Flèche vers le haut/le bas : faire défiler la liste de chaînes.

Flèche gauche/droite : faire défiler les programmes.

Les émissions actuelles des programmes sont mises en évidence dans la liste des chaînes par des champs plus clairs. Une ligne blanche verticale indique l'heure actuelle des programmes en cours.

OK : obtention d'informations détaillées sur le programme sélectionné.

Touche rouge : ouvre l'écran d'horloge

Touche verte : fait apparaître un menu dans lequel vous pouvez attribuer des couleurs à des contenus de programmes précis (par ex. informations, films, sport). Attribuez le type de contenu souhaité avec les flèches et la touche OK à une couleur déterminée. Vous quittez ce menu en appuyant sur la touche verte. Les programmes qui appartiennent aux catégories que vous avez sélectionnées sont maintenant mis en évidence en couleur dans le guide des programmes.

Touche jaune : aperçu de la liste des programmes de la veille.

Touche bleue : aperçu de la liste des programmes du lendemain.

Aperçu des programmes

Les flèches vous permettent de marquer la chaîne souhaitée dans la liste des chaînes.

Appuyez brièvement sur OK pour confirmer la sélection.

Le programme actuel de la chaîne sélectionnée s'affiche maintenant dans la fenêtre supérieure gauche.

Enregistrement d'une émission avec l'EPG

Vous pouvez facilement programmer des enregistrements programmés d'émissions de télévision via l'EPG.

Appuyez sur le bouton OK pour obtenir des informations détaillées sur le programme sélectionné.

Choisissez l'option [DR+] et appuyez sur la touche OK.

Vérifiez les données de programmation et actualisez-les si nécessaire (par ex. répertoire, début, fin, type d'enregistrement).

Un symbole d'enregistrement s'affiche dans l'EPG derrière le titre de l'émission.

Mémorisation d'une émission avec l'EPG

Vous pouvez mémoriser un programme qui n'a pas encore débuté. Pour les programmes mémorisés, le téléviseur demande s'il doit changer de chaîne au début d'une émission ou s'allumer depuis le mode veille.

Marquez le programme souhaité avec les flèches.

Appuyez sur le bouton OK pour obtenir des informations détaillées sur le programme sélectionné.

Choisissez l'option [Rappel] et appuyez sur la touche OK.

Un symbole de rappel s'affiche dans EPG derrière le titre de l'émission.

Liste des chaînes

Pendant que vous regardez la télévision, appuyez sur le bouton **OK** de la télécommande pour appeler la liste des chaînes. Utilisez l'option ▲ / ▼ pour sélectionner une chaîne. Appuyez sur le bouton **OK** pour faire passer le téléviseur sur la chaîne sélectionnée. Vous pouvez quitter la liste des chaînes à tout moment en appuyant sur le bouton ⏪ (sortie).

Sélection d'une liste de chaînes

Si vous avez syntonisé des chaînes sur les deux tuners TV, vous aurez plusieurs listes de chaînes disponibles. Pour passer d'une liste de chaînes à une autre :

Lorsque vous regardez la télévision, appuyez sur **OK** pour ouvrir la liste des chaînes actives.

Appuyez sur le bouton ► (droite) pour sélectionner le symbole « TV ».

Appuyez sur le bouton ► (droite) pour sélectionner l'une des listes de chaînes disponibles : [Antenne], [Câble], [Satellite]. Le nombre d'options de la liste des chaînes dépend des sources de signaux disponibles.

Confirmez la sélection en appuyant sur le bouton **OK**.

Liste des favoris

La liste des favoris est une liste de chaînes dans laquelle vous pouvez enregistrer les chaînes sélectionnées qui vous intéressent. Quatre listes de favoris sont disponibles.

Ajout de chaînes à la liste des favoris

Lorsque vous regardez la télévision, appuyez sur **OK** pour ouvrir la liste des chaînes actives.

Changez la liste des chaînes pour celle à partir de laquelle vous voulez ajouter des chaînes à votre liste de favoris. Voir le chapitre « Sélection d'une liste de chaînes ».

Appuyez sur le bouton ◻.

Utilisez le bouton **OK** pour sélectionner toutes les chaînes que vous souhaitez ajouter à votre liste de favoris. Les chaînes sélectionnées seront affichées avec une coche sur le côté droit.

Appuyez sur ◀ (gauche) et sélectionnez [Ajouter aux favoris].

Sélectionnez la liste des favoris dans laquelle les chaînes sélectionnées seront ajoutées et appuyez sur **OK** pour confirmer.

Entrer dans la liste des favoris

Lorsque vous regardez la télévision, appuyez sur **OK** pour ouvrir la liste des chaînes actives.

Appuyez sur le bouton ► (droite) pour sélectionner « FAV ».

Sélectionnez l'une des quatre listes de favoris que vous souhaitez afficher.

Remarque : Si vous souhaitez qu'une liste de chaînes spécifique ou une liste de favoris soit active, vous devez l'afficher dans le menu de la liste des chaînes et passer à n'importe quelle chaîne disponible dans cette liste. Vous pouvez alors utiliser les touches numériques de la télécommande pour passer aux chaînes de la liste des chaînes actives/de la liste des favoris.

Modification de la liste des chaînes

Pour supprimer ou déplacer des chaînes à une position différente dans la liste des chaînes ou la liste des favoris, suivez les instructions ci-dessous :

Lorsque vous regardez la télévision, appuyez sur **OK** pour ouvrir la liste des chaînes actives.

Changez la liste des chaînes pour celle que vous voulez modifier. Voir le chapitre « Sélection d'une liste de chaînes » et « Liste de favoris ».

Appuyez sur le bouton ► (droite) et sélectionnez [Modifier].

Appuyez sur le bouton **OK** pour afficher le menu d'édition de la liste des chaînes.

Déplacez le curseur en utilisant ▲ / ▼ et sélectionnez la chaîne que vous souhaitez modifier.

Pour déplacer les chaînes sélectionnées vers une nouvelle position :

Appuyez sur le bouton ◀ (gauche).

Utilisez l'option ▲ / ▼ pour déplacer la chaîne vers la nouvelle position et confirmer la nouvelle position avec le bouton **OK**.

Pour supprimer les chaînes sélectionnées :

Appuyez sur le bouton ► (droite) pour supprimer la chaîne sélectionnée.

Édition de groupe

Utilisez l'option ▲ / ▼ pour sélectionner plusieurs chaînes que vous souhaitez éditer, puis appuyez sur **OK**. Lorsque toutes les chaînes à éditer sont sélectionnées, appuyez sur le bouton ► (droite) pour supprimer toutes les chaînes sélectionnées ou appuyez sur le bouton ◀ (gauche) pour regrouper et déplacer toutes les chaînes sélectionnées vers une nouvelle position.

Filtre de la liste des chaînes

Lorsque vous regardez la télévision, appuyez sur **OK** pour ouvrir la liste des chaînes actives.

Appuyez sur le bouton ► (droite) et sélectionnez [Filtre].

Les paramètres du filtre sont maintenant affichés sur le côté gauche de la liste des chaînes.

Ajustez les options de filtrage en fonction de vos préférences. Vous verrez les changements dans la liste des chaînes immédiatement après avoir défini les nouveaux critères.

Appuyez sur ◀ pour masquer les paramètres du filtre.

Remarque : Tous les paramètres de filtrage sont mémorisés et restent actifs même après avoir éteint le téléviseur. Si des chaînes manquent dans la liste des chaînes, vérifiez les paramètres du filtre et ajustez-les si nécessaire.

Ajouter des chaînes au menu d'accueil

Vous pouvez ajouter des raccourcis pour les chaînes sélectionnées à l'accueil.

Lorsque vous regardez la télévision, appuyez sur **OK** pour ouvrir la liste des chaînes actives.

Appuyez sur le bouton .

Utilisez le bouton **OK** pour sélectionner toutes les chaînes que vous souhaitez ajouter à l'accueil. Les chaînes sélectionnées seront affichées avec une coche sur le côté droit.

Appuyez sur  (gauche) et sélectionnez [Ajouter à l'accueil].

Les chaînes se trouvent dans l'accueil sous l'onglet « Raccourcis ». Sélectionnez n'importe quelle chaîne via l'accueil et appuyez sur **OK** pour passer à cette chaîne.

Pour supprimer les chaînes de l'accueil :

Appuyez sur  pour ouvrir l'accueil.

Sélectionnez l'onglet « Raccourcis » et sélectionnez la chaîne que vous souhaitez supprimer.

Appuyez sur  pour supprimer la chaîne sélectionnée.

Recherche rapide de chaînes

Il existe une option permettant de rechercher rapidement les chaînes syntonisées par leur nom.

Lorsque vous regardez la télévision, appuyez sur le bouton  (bas) et le clavier à l'écran apparaît. Saisissez le nom ou le nom partiel de la chaîne que vous recherchez. Sélectionnez ensuite **OK** sur le clavier de l'écran et le résultat s'affichera à l'écran sous la forme de chaînes contenant le terme recherché. Vous pouvez maintenant sélectionner l'un des résultats et afficher cette chaîne.

Vous pouvez quitter le menu de Recherche Rapide à tout moment en appuyant sur le bouton  (sortie).

Menu principal

Le menu principal s'affiche en appuyant sur le bouton MENU (21) et en sélectionnant [Réglages].

Utilisez les touches fléchées de la télécommande pour déplacer le curseur dans le menu.

Appuyez sur la touche OK pour confirmer l'élément de menu sélectionné.

Appuyez sur la touche Retour (22), pour revenir au menu précédent.

Appuyez sur la touche Exit (8) pour quitter le menu.

Veillez noter que la description des menus ci-dessous n'est fournie qu'à titre indicatif. Les éléments de menu réels et les fonctions disponibles varient selon le modèle de téléviseur, le pays, l'entrée actuelle, le type de signal et les réglages du téléviseur.

Image

[Mode Image] - Sélectionner l'un des modes d'image prédéfinis :

[Standard] - Option par défaut qui convient à la plupart des contenus.

[Cinéma jour] - Recommandé si vous regardez un film dans une pièce bien éclairée.

[Cinéma nuit] - Recommandé si vous regardez un film dans une pièce sombre.

[Dynamique] - Le réglage le plus lumineux, mais avec une précision de couleurs réduite. Ce réglage n'est recommandé que si l'image à l'écran est difficile à distinguer dans d'autres modes en raison de la forte luminosité de la pièce.

[Sport] - Le réglage d'image optimal pour regarder des événements sportifs.

[Format de l'image] - Le rapport largeur/hauteur d'une image est le rapport entre sa largeur et sa hauteur. Les différents contenus que vous regardez peuvent avoir des rapports largeur/hauteur différents. Un écran de télévision a un rapport largeur/hauteur de 16:9 et des barres noires peuvent apparaître en haut/en bas ou sur les côtés lorsque le contenu est affiché avec un rapport largeur/hauteur différent. Une partie de l'image peut aussi être coupée. Dans de tels cas, vous pouvez utiliser ce menu pour modifier le rapport largeur/hauteur et trouver l'option optimale pour l'affichage du contenu.

[Automatique] - Le téléviseur tente de trouver le rapport largeur/hauteur optimal pour afficher l'image à l'écran.

[16:9] - L'option optimale pour le contenu 16:9. Étire une image 4:3 sur le plein écran.

[4:3] - L'option optimale pour l'affichage de contenus créés dans un format d'image 4:3.

[Panoramique] - Étire une image horizontalement.

[Zoom Film] - Certains films sont enregistrés avec un rapport largeur/hauteur qui fait que des barres noires apparaissent en haut et en bas. Dans ce cas, vous pouvez utiliser cette option pour effectuer un zoom avant, ce qui supprime les barres noires, mais coupe également une partie de l'image sur les côtés.

[Direct] - Aussi connu sous le nom de point par point, affiche l'image dans son format d'origine sans aucune modification.

[Scène intelligente] - Grâce à cette fonction, le téléviseur détecte en permanence la scène dans le contenu que vous regardez et améliore la qualité d'image de toutes les sources d'entrée.

Remarque :

- Certaines applications ont des restrictions explicites qui interdisent la restriction de contenu.
- Lorsque le [Mode jeu] est activé, [Scène intelligente] est automatiquement désactivé et ne peut pas être réglé.

[Mode jeu] - Active le mode jeu pour l'entrée sélectionnée. Cette option est recommandée lorsque le téléviseur est utilisé avec une console de jeu. Ce mode a les effets suivants :

- Désactive toutes les fonctions de post-traitement de l'image afin de minimiser le délai de saisie et d'améliorer la réactivité aux pressions sur les touches de la manette de jeu.
- Réduit le flou de mouvement.
- Traitement précis des signaux au format YUV 4:4:4 pour afficher des couleurs d'image précises.

Remarque :

Cette fonction peut ne pas être applicable pour certaines sources d'entrée ou applications.

[Mode automatique à faible latence] - Permet un affichage fluide du contenu des appareils externes connectés au téléviseur.

Notez que :

- Cette fonction peut ne pas être applicable pour certaines sources d'entrée ou applications.
- Lorsque le [Mode jeu] est activé, le mode [Mode automatique à faible latence] est automatiquement désactivé et ne peut pas être réglé.

[Paramètres Mode Image] - configuration des paramètres d'image avancés :

[Modifiez les paramètres Image] - Appliquer le mode d'image actuel à la source d'entrée actuelle ou à toutes les sources.

[Eclairage OLED] - Ajuste la densité lumineuse de l'écran du téléviseur.

[Luminosité] - Ajuste la luminosité de l'image.

[Contraste] - Ajuste le contraste de l'image.

[Saturation couleur] - Ajuste l'intensité des couleurs de l'image.

[Netteté] - Ajuste les bords des objets de l'image pour les rendre plus nets ou plus fins.

[Contraste adaptatif] - Rend les zones sombres de l'image plus sombres et les zones claires plus claires, de sorte que plus de détails soient visibles.

[Compensation de Mouvement] - Ajoute des images interpolées supplémentaires entre les images d'origine afin d'augmenter le

taux de rafraîchissement du contenu affiché et d'améliorer la douceur générale du mouvement, en particulier pour les objets à déplacement rapide.

[Effacer le mouvement] - Rend les mouvements plus nets et réduit le scintillement.

[Réduction du bruit numérique] - Supprime les artefacts/le grain de l'image.

[Réduction du bruit MPEG] - Réduit le bruit de bloc et les bruits parasites causés par la compression vidéo.

[Température Couleur] - Règle le degré de chaleur (rouge) ou de fraîcheur (bleu) des zones blanches d'une image.

[Paramètres Experts] - Options permettant d'affiner l'image pour les experts.

[Overscan] - Certains contenus peuvent présenter du bruit sur les bords de l'image. Cette option permet d'agrandir légèrement l'image afin de supprimer le bruit.

[Réinitialiser le mode actuel] - Utilisez cette option si vous avez apporté des modifications aux paramètres du mode d'image actuel et que vous souhaitez rétablir ses paramètres d'origine.

[Étalonnage OLED] - Démarrez l'étalonnage de l'écran OLED. N'exercez aucune force mécanique sur l'écran pendant l'étalonnage. Cet étalonnage est également effectué automatiquement la nuit, lorsque le téléviseur est en mode veille.

Audio

[Mode Audio] - Sélectionner l'un des modes de son prédéfinis :

[Standard] - Option par défaut qui convient à la plupart des contenus. Conserve les caractéristiques du son original.

[Cinéma] - Recommandé pour la lecture de films. Ce mode renforce l'effet de son ambiophonique et accentue les sons de basse fréquence, tels que les explosions.

[Musique] - Recommandé pour la lecture de musique.

[Voix] - Réglage permettant d'améliorer l'intelligibilité des voix, recommandé par exemple lors du visionnage de journaux télévisés.

[Mode Nuit] - Permet de normaliser le volume des sons forts et faibles au même niveau.

[Sport] - Recommandé lorsque vous regardez des événements sportifs.

[Dolby Atmos] - Dolby Atmos crée un son ambiophonique à partir des haut-parleurs de votre téléviseur et l'améliore pour le rendre plus riche. Il crée une véritable expérience de divertissement haut de gamme.

Remarque : Cette fonction ne peut s'appliquer qu'aux contenus Dolby Atmos.

[Casque] - Paramètres pour votre casque filaire ou Bluetooth. Cet élément de menu ne devient disponible que lorsque vous connectez vos écouteurs.

[Mode sortie casque] - Sélectionner le comportement des haut-parleurs du téléviseur lorsqu'un casque est connecté.

[Casque uniquement] - Les haut-parleurs du téléviseur sont désactivés lorsqu'un casque est connecté.

[Casque et Haut-parleurs] - Le son est émis à la fois par les haut-parleurs du téléviseur et par le casque.

[Volume Casque] - Menu permettant de modifier le volume des écouteurs. En mode [Casque uniquement], vous pouvez modifier le volume du casque directement à l'aide des touches de volume de la télécommande. En mode [Casque avec haut-parleurs], le volume du casque peut être modifié à l'aide de ce menu, tandis que le volume des haut-parleurs du téléviseur est réglé à l'aide des touches de volume de la télécommande.

[Paramètres Mode Son] - Configuration des paramètres audio avancés :

[Modifier les paramètres Audio] - Applique le mode audio actuel à la source d'entrée actuelle ou à toutes les sources.

[Égaliseur] - Affiche un menu permettant de modifier le volume de différentes fréquences. Ce réglage affecte uniquement les haut-parleurs du téléviseur.

[Configuration pour fixation murale] - Optimise les réglages sonores pour un téléviseur monté sur un mur.

[Contrôle automatique du Volume] - Règle automatiquement le volume de toutes les chaînes au même niveau afin qu'il n'y ait pas de différence de volume lors du passage d'une chaîne à l'autre.

[Réinitialiser le mode actuel] - Utilisez cette option si vous avez apporté des modifications aux paramètres du mode de son actuel et que vous souhaitez rétablir les paramètres d'origine.

[Sortie Audio] - Réglages des haut-parleurs internes et externes.

[Sortie audio] - Sélectionnez le type de haut-parleur qui émet le son.

[Barre de son BT] - Barre de son Bluetooth.

[ARC] - Barre de son ou récepteur AV connecté via HDMI aux connecteurs marqués ARC ou eARC.

[Haut-Parleur] - Haut-parleurs TV internes.

[SPDIF Seulement] - Périphérique audio externe connecté via un câble audio optique.

[Sortie audio numérique] - Si vous souhaitez utiliser un appareil audio externe connecté au téléviseur via HDMI ou un câble audio optique, vous devez choisir si c'est le téléviseur ou l'appareil externe qui doit être utilisé pour décoder le son. Ce menu est utilisé pour cela. Certains appareils peuvent ne pas prendre en charge tous les codecs audio requis pour le décodage audio. Si les réglages sont incorrects, il se peut que vous n'entendiez aucun son provenant du périphérique externe.

[Automatique] - Le réglage automatique tente de sélectionner l'option optimale pour votre sortie audio. Si vous ne recevez pas de son d'un appareil externe, essayez de sélectionner d'autres options dans ce menu.

[Bitstream] - Le téléviseur envoie la piste sonore originale sans traitement à un appareil externe qui la décode.

[PCM] - Le téléviseur décode la piste audio et envoie la piste décodée à un appareil audio externe.

[Dolby Audio] - Le téléviseur envoie à un appareil externe un son compressé Dolby Digital prenant en charge jusqu'à 5.1 canaux.

Cette option n'est recommandée que pour les appareils connectés via un câble audio optique.

[Dolby Audio Plus] - Le téléviseur envoie à un appareil externe un son Dolby Digital Plus prenant en charge jusqu'à 7.1 canaux. Cette option ne fonctionne que pour les appareils connectés via HDMI ARC/eARC.

[Délai audio numérique] - Si le son des haut-parleurs externes n'est pas synchronisé avec l'image sur le téléviseur, vous pouvez utiliser cette option pour réduire le retard entre le son et l'image.

[Sync. Audio / Vidéo] - Si le son provenant des haut-parleurs internes du téléviseur n'est pas synchronisé avec l'image sur le téléviseur, utilisez cette option pour réduire le retard entre le son et l'image.

[Balance] - Ajuste le volume des haut-parleurs gauche et droit du téléviseur afin d'optimiser le son pour un lieu spécifique.

Remarque : Cette fonction n'est pas applicable si Dolby Atmos est activé.

[eARC] - Active la fonction eARC, qui est nécessaire si vous souhaitez envoyer l'audio du téléviseur vers un appareil externe via un câble HDMI.

Réseau

[Configuration réseau] - Sélectionnez et configurez le type de connexion Internet.

[Désactiver] - Cette option déconnecte le téléviseur d'Internet.

[Ethernet] - Sélectionnez cette option si le téléviseur est connecté via un câble LAN. Si le DHCP est activé sur le routeur, le téléviseur se connecte automatiquement à Internet. Pour plus d'informations sur l'activation du DHCP sur le routeur, reportez-vous au manuel d'utilisation du routeur.

[Paramètres IP] - Utilisez cette option pour attribuer manuellement une adresse IP au téléviseur. Changez [Mode de configuration IP] de [DHCP] à [Manuel]. Saisissez les données pour la connexion réseau : adresse IP, masque réseau, passerelle, serveur DNS. Sélectionnez ensuite [sauvegarder] pour appliquer les modifications.

[Wi-Fi] - Sélectionnez cette option si vous souhaitez connecter votre téléviseur à un réseau sans fil. Sélectionnez un réseau sans fil dans la liste des réseaux disponibles et saisissez le mot de passe.

[Actualiser] - Si votre réseau sans fil n'est pas répertorié, utilisez cette option pour mettre à jour la liste.

[Paramètres avancés] - Paramètres avancés pour le réseau sans fil.

[Code PIN] - Une option alternative pour la connexion à un réseau sans fil. Le téléviseur génère un code PIN qui doit être saisi dans l'interface web du routeur. Vous trouverez généralement ce code dans le menu WPS de l'interface du routeur. Consultez le manuel d'utilisation du routeur pour plus d'informations.

[PBC (Bouton WPS)] - Une option alternative pour la connexion à un réseau sans fil. Sélectionnez cette option, puis appuyez sur le bouton WPS physique du routeur. Veuillez noter que tous les routeurs ne disposent pas d'un bouton WPS. Si votre routeur ne dispose pas de ce bouton, utilisez une autre option de connexion.

[Paramètres IP] - Utilisez cette option pour attribuer manuellement une adresse IP au téléviseur. Changez [Mode de configuration IP] de [DHCP] à [Manuel]. Saisissez les données pour la connexion réseau : adresse IP, masque réseau, passerelle, serveur DNS. Sélectionnez ensuite [sauvegarder] pour appliquer les modifications.

[Ajouter] - Si vous avez configuré votre réseau sans fil comme étant caché, vous pouvez l'ajouter à la liste en saisissant son nom (SSID) dans ce menu.

[Connexion Internet] - Menu permettant de vérifier la connexion Internet.

[Test de connexion] - Teste la connexion du téléviseur à Internet.

[Information réseau] - Affiche des informations détaillées sur le réseau.

[Wake on Wi-Fi] - Cette fonction permet de mettre en marche le téléviseur connecté sans fil à partir du mode veille. Cela peut être fait depuis votre téléphone à l'aide d'une application compatible avec la diffusion d'écran.

[Wake on LAN] - Cette fonction vous permet de mettre en marche un téléviseur connecté via un câble LAN à partir du mode veille. Cela peut être fait depuis votre téléphone à l'aide d'une application compatible avec la diffusion d'écran.

[Bluetooth] - Réglages Bluetooth.

[Bluetooth] - Active / désactive Bluetooth sur votre téléviseur.

Remarque : Cette option doit être activée si vous souhaitez utiliser la télécommande pour la commande vocale.

[Gestion des appareils] - Un menu qui vous permet de connecter ou de déconnecter des appareils Bluetooth, tels qu'une barre de son ou des écouteurs.

[Sortie audio Bluetooth TV] - Cette option vous permet d'écouter la musique de votre téléphone portable via Bluetooth directement sur les haut-parleurs du téléviseur. Suivez les instructions à l'écran pour découvrir comment procéder. Pendant la lecture de la musique, vous pouvez sélectionner [Désactiver Écran], ce qui éteint l'écran pour économiser de l'énergie. Pour allumer l'écran, appuyez sur n'importe quelle touche de la télécommande sauf **16** (veille).

Chaîne

[Recherche automatique des chaînes] - Permet de régler les chaînes de télévision à l'aide du tuner TV. L'option [Nouvelle Recherche] permet de balayer toutes les chaînes du mode actuel. Sélectionnez [Configurer] pour régler les chaînes du mode souhaité : Antenne, Câble, Satellite.

Régler les chaînes de l'antenne

Dans le menu principal, sélectionnez [Réglages] -> [Chaîne] -> [Recherche automatique des chaînes] -> [Configurer] et sélectionnez [Antenne]. Passez à l'écran suivant en appuyant sur la touche fléchée droite. Sélectionnez ici les options souhaitées pour votre syntonisation : [Chaîne] - Sélectionnez [Toutes les chaînes] pour régler les chaînes libres et les chaînes cryptées. Sélectionnez [Chaînes gratuites] pour

syntoniser uniquement les chaînes gratuites.

[Mode de recherche] - Sélectionnez DTV pour syntoniser uniquement les chaînes de télévision numériques, sélectionnez ATV pour syntoniser uniquement les chaînes de télévision analogiques. Sélectionnez ATV+DTV pour syntoniser à la fois les chaînes numériques et analogiques. [Puissance de l'antenne] - Si vous avez connecté une antenne passive classique, sélectionnez l'option [Désactiver]. Si vous utilisez un amplificateur d'antenne, vous pouvez l'alimenter directement via l'entrée d'antenne en réglant cette option sur [Activer].

Une fois les réglages terminés, appuyez sur la touche fléchée droite de la télécommande pour lancer le processus d'accord.

Régler les chaînes câblées

Dans le menu principal, sélectionnez [Réglages] -> [Chaîne] -> [Recherche automatique des chaînes] -> [Configurer] et sélectionnez [Câble]. Passez à l'écran suivant en appuyant sur la touche fléchée droite. Sélectionnez ici les options souhaitées pour votre syntonisation : [Chaîne] - Sélectionnez [Toutes les chaînes] pour régler les chaînes libres et les chaînes cryptées. Sélectionnez [Chaînes gratuites] pour syntoniser uniquement les chaînes gratuites.

[Mode de recherche] - Sélectionnez DTV pour syntoniser uniquement les chaînes de télévision numériques, sélectionnez ATV pour syntoniser uniquement les chaînes de télévision analogiques. Sélectionnez ATV+DTV pour syntoniser à la fois les chaînes numériques et analogiques. [Mode de recherche] - [Recherche Fréquence] recherche les chaînes sur toutes les fréquences disponibles. Le réglage peut prendre plus longtemps. [Recherche Réseau] règle d'abord la chaîne cible et règle rapidement les autres chaînes en fonction des informations de la chaîne cible.

[ID réseau] - Disponible uniquement pour [Recherche Réseau]. Saisissez le numéro d'identification que vous avez reçu de votre opérateur de câble.

[Fréquence de départ] - Disponible uniquement pour [Recherche Réseau]. Saisissez la fréquence fournie par votre opérateur de câble.

[LCN] - Si cette option est activée, les chaînes sont triées sur la base de la préférence de l'opérateur. Dans ce cas, il peut ne pas être possible de modifier manuellement l'ordre des chaînes. Si LCN est désactivé, les chaînes sont triées par fréquence et vous avez la possibilité de les trier manuellement.

Une fois les réglages terminés, appuyez sur la touche fléchée droite de la télécommande pour lancer le processus d'accord.

Réglage des chaînes satellites

Dans le menu principal, sélectionnez [Réglages] -> [Chaîne] -> [Recherche automatique des chaînes] -> [Configurer] et sélectionnez [Satellite]. Appuyez sur la touche fléchée droite pour passer à l'écran suivant. Sélectionnez votre opérateur satellite dans la liste ou choisissez l'option [Standard] si vous souhaitez syntoniser le satellite manuellement. Sélectionnez votre système satellite sur l'écran suivant : [LNB Satellite Seul] - Utilisez cette option si vous n'avez qu'un seul satellite connecté au téléviseur.

[DiSEqC] - Utilisez cette option si vous possédez un équipement DiSEqC. DiSEqC 1.0 prend en charge jusqu'à 4 satellites. Si vous avez une antenne motorisée, utilisez DiSEqC 1.2.

[Unicable] - Sélectionnez cette option si vous avez un équipement satellite Unicable chez vous. Assurez-vous que vous connaissez la bande et la fréquence Unicable qui peuvent être utilisées. Ces informations devraient être disponibles sur l'appareil ou peuvent vous être fournies par le propriétaire.

Appuyez sur la flèche droite de la télécommande pour passer à l'étape suivante de la configuration.

Vous avez maintenant la possibilité de sélectionner le type de chaîne que vous souhaitez régler. Pour régler les chaînes gratuites et les chaînes cryptées, sélectionnez [Toutes les chaînes]. Sélectionnez [Chaînes gratuites] pour syntoniser uniquement les chaînes gratuites. Une fois les réglages terminés, appuyez sur la touche fléchée droite de la télécommande pour lancer le processus d'accord.

Cette option ouvre la fenêtre de gestion des chaînes avec plusieurs options. Vous pouvez modifier la liste des chaînes, éditer les listes de favoris, exporter vers une clé USB ou importer depuis une clé USB.

Modifier la liste des chaînes

Dans le menu principal, allez dans [Réglages] -> [Chaîne] > [Editer les chaînes] et sélectionnez la liste de chaînes ou la liste de favoris que vous souhaitez modifier.

Sélectionnez avec OK la ou les chaînes que vous souhaitez déplacer ou supprimer. Une coche s'affiche à côté des chaînes sélectionnées.

Pour déplacer les chaînes sélectionnées vers une nouvelle position, procédez comme suit : Appuyez sur la touche fléchée gauche de la télécommande et utilisez les touches fléchées haut/bas pour déplacer la ou les chaînes sélectionnées vers une nouvelle position.

Pour supprimer les chaînes sélectionnées : Appuyez sur la touche fléchée droite de la télécommande et confirmez la suppression.

Procédez comme suit pour restaurer des chaînes supprimées : Appuyez sur la touche rouge de la télécommande. Appuyez sur la touche OK pour sélectionner les chaînes à restaurer, puis appuyez sur la touche fléchée vers la gauche pour les réintégrer dans la liste des chaînes.

Filtrer : Appuyez sur la touche jaune de la télécommande pour afficher le filtre, dans lequel vous pouvez sélectionner le type de chaînes à afficher dans la liste des chaînes.

Rechercher : Appuyez sur la touche bleue de la télécommande pour rechercher une chaîne spécifique en saisissant son nom dans le champ de recherche.

Exporter/importer la liste des chaînes via USB

Pour exporter la liste des chaînes sur USB, procédez comme suit : Assurez-vous d'avoir connecté un périphérique de stockage USB externe à votre téléviseur. Dans le menu principal, allez dans [Réglages] -> [Chaîne] -> [Editer les chaînes] et sélectionnez [Sauvegarder vers le port USB]. La liste des chaînes est exportée vers le périphérique de stockage connecté.

Comment importer la liste des chaînes sur USB : Connectez le périphérique de stockage USB contenant la liste des chaînes exportées. Dans le menu principal, allez dans [Réglages] -> [Chaîne] -> [Editer les chaînes] et sélectionnez [Importation depuis le port USB]. La liste des chaînes est importée.

[Paramètres avancés] - Paramètres avancés concernant les chaînes de télévision.

[Recherche manuelle] - Permet de rechercher un seul multiplex de télévision numérique ou une seule chaîne de télévision analogique.

[Mise à jour automatique de la liste des chaînes] - Certains fournisseurs de programmes proposent une mise à jour automatique des listes de chaînes. Vous pouvez autoriser ou bloquer la mise à jour automatique des listes de chaînes.

[Mise à jour automatique du guide des programmes] - Le téléviseur met automatiquement à jour le guide des programmes TV pendant la nuit en mode veille.

[Paramètres Module CI+] - Paramètres du module CAM / de la carte CI+.

Accessibilité

[Paramètres Langue Audio] - Paramètres audio pour les malvoyants.

[Paramètres Langue Audio] - Définit le type audio pour les chaînes de télévision.

[Normal] - Son standard sans commentaire audio.

[Audio Description] - Lit une piste audio spéciale pour les malvoyants, si celle-ci est disponible. Cette piste audio utilise un commentaire audio pour décrire l'action qui se déroule à l'écran.

[Volume Audio Description] - Modifie le volume de la piste audio du commentaire séparément du son par défaut.

[Paramètres Sous-titres] - Réglage des sous-titres.

[Sous-titres] - Permet de prédéfinir si un sous-titre doit toujours être affiché dès qu'il est proposé par la chaîne.

[Sous-titres préférés] - Langue de sous-titres par défaut.

[Sous-titres secondaires] - Langue de sous-titres secondaires si les langues de sous-titres primaires ne sont pas disponibles.

Systeme

[Heure] - Définit l'heure interne du téléviseur. L'heure correcte est importante si vous utilisez des rappels ou des enregistrements temporels.

[Format Horaire] - Permet de sélectionner le format dans lequel l'heure est affichée sur le téléviseur. Format 12 ou 24 heures.

[Date / Heure] - Si l'option [Synchronisation automatique] est activée, le téléviseur obtient automatiquement les informations sur l'heure à partir de l'émission de télévision numérique ou d'Internet. Si cette option est désactivée, vous pouvez régler la date et l'heure manuellement.

[Fuseau horaire] - Assurez-vous que le bon fuseau horaire est sélectionné ici, car un fuseau horaire incorrect affichera une heure incorrecte sur le téléviseur.

[Heure d'été] - Vous permet d'activer ou de désactiver manuellement l'heure d'été. Avec la fonction [Synchro TNT], l'heure d'été est réglée automatiquement sur la base des informations reçues du flux de télévision numérique.

[Minuterie] - Réglages pour différentes minuteries TV.

[Durée avant la mise en veille] - Permet de régler une minuterie de mise en veille qui éteint automatiquement le téléviseur après un certain temps.

[Allumage Programmable] - Permet de régler l'heure à laquelle le téléviseur s'allume automatiquement. Sélectionnez [Une fois] si vous souhaitez que le téléviseur ne s'allume qu'une seule fois à l'heure définie. Sélectionnez [Hebdomadaire] pour choisir les jours de la semaine où le téléviseur doit s'allumer de manière répétée chaque semaine.

[Mise en veille Programmable] - Permet de définir l'heure à laquelle le téléviseur s'éteint automatiquement. Sélectionnez [Une fois] si vous souhaitez que le téléviseur s'éteigne une seule fois à l'heure indiquée. Si vous sélectionnez [Hebdomadaire], vous pouvez choisir les jours de la semaine où le téléviseur chaque semaine.

[Temps d'affichage Menu] - Ce menu vous permet de définir la durée d'affichage du menu à l'écran à partir de la dernière pression sur le bouton de la télécommande.

[Mise en veille automatique] - Ce menu vous permet de modifier le délai au bout duquel le téléviseur s'éteint automatiquement depuis le dernier appui sur la touche de la télécommande.

[Code PIN du système] - Définit le code PIN utilisé pour accéder au contrôle parental, à la recherche automatique des chaînes et à la réinitialisation des paramètres d'usine. Le code PIN par défaut est « 1111 ».

[Contrôle parental] - Vous pouvez sélectionner et régler différentes options de sécurité afin d'empêcher une utilisation non autorisée du téléviseur et de protéger vos enfants des programmes inappropriés. Les chaînes et les contenus verrouillés par le contrôle parental sont accessibles en saisissant le code PIN correct.

[Verrouillage] - Active la fonction de contrôle parental. Vous devez saisir le code PIN avant de pouvoir modifier ce réglage. Le code PIN par défaut est « 1111 ».

[Blocage Horaire] - Définit la période et les jours de la semaine pendant lesquels les chaînes de télévision doivent être verrouillées.

[Blocage de chaînes] - Sélectionne les chaînes qui doivent être verrouillées.

[Blocage de contenu] - Définit le verrouillage en fonction de la limite d'âge du contenu.

[Blocage par Source] - Verrouille les entrées TV spécifiées.

[Blocage par Application] - Verrouille les applications spécifiées.

[Réinitialiser les paramètres] - Réinitialise les éléments de menu du contrôle parental à leurs valeurs par défaut.

[Langue et Pays] - Paramètres de langue et de pays pour votre téléviseur.

[Pays] - Cela affecte les options de réglage et la disponibilité de certaines fonctions, telles que l'application Alexa.

[Langue du menu] - Définit la langue du menu du téléviseur.

[Langue préférée] - La langue audio par défaut pour les émissions de télévision numérique.

[Langue secondaire] - La langue audio secondaire pour les émissions de télévision numérique. Sélectionné lorsque la langue audio principale n'est pas disponible.

[Télétexte] - Jeu de caractères pour le télétexte. Si des caractères incorrects ou manquants sont présents dans le télétexte, changez le jeu de caractères ici par le jeu de caractères correct.

[Assistant vocal] - Paramètres de la fonction de commande vocale du téléviseur.

[Paramètres diffusion de contenu] - Réglages des applications et des fonctions.

[Partage de contenu] - Lorsque cette fonction est activée, les médias tels que les vidéos, la musique et autres contenus peuvent être

diffusés en continu sur votre téléviseur à partir d'autres appareils du même réseau.

[HbbTV] - HbbTV offre des services supplémentaires pour la chaîne de télévision actuellement regardée. Lorsque cette fonction est activée, HbbTV est disponible pour les chaînes de télévision qui prennent en charge cette fonction. Le téléviseur doit être connecté à Internet. Lorsque vous regardez une chaîne compatible HbbTV, vous pouvez ouvrir le menu HbbTV en appuyant sur la touche rouge de la télécommande.

[Vider le cache] - Le cache, les données utilisateur et les fichiers temporaires du navigateur, des applications et de HbbTV sont supprimés.

[Supprimer les cookies] - Supprime les cookies du navigateur et des applications.

[Ne pas suivre] - Paramètre de suivi des sites web et des applications.

[Je veux être suivi] - Ne pas collecter mes données de navigation.

[Je ne veux pas être suivi] - Ne pas divulguer mes paramètres de suivi.

[Prime Video] - Supprime ce téléviseur de votre compte Prime Video.

[Netflix] - Supprime ce téléviseur de votre compte Netflix.

[HDMI & CEC] - Réglages pour les entrées HDMI et les appareils connectés via HDMI.

[Format HDMI] - Définit le format HDMI en fonction de la version EDID. Le format correct est nécessaire pour que le téléviseur puisse obtenir les informations correctes sur les paramètres d'image et de son pris en charge par l'appareil externe connecté via HDMI. Si vous ne recevez pas d'image de l'appareil connecté, essayez de modifier ce paramètre.

[Format standard] - Sélectionnez ce paramètre pour un appareil qui prend en charge une résolution allant jusqu'à Full HD.

[Format amélioré] - Sélectionnez cette option pour un appareil qui prend en charge la résolution UHD/4K et HDR.

[Automatique] - Cette option sélectionne automatiquement le réglage optimal.

[Contrôle CEC] - Cette fonction permet aux appareils HDMI de se contrôler mutuellement.

[Extinction automatique des périphériques] - Lorsque le téléviseur est éteint, tous les appareils HDMI connectés sont automatiquement éteints.

[Mise en route automatique de l'appareil] - Lorsque le téléviseur est allumé, un appareil connecté via HDMI ARC/eARC (par ex. une barre de son) est automatiquement allumé.

[Mise En Marche Automatique du TV] - Lorsque vous allumez un appareil externe connecté via HDMI, le téléviseur s'allume automatiquement.

[Listes des périphériques compatibles CEC] - Liste des appareils connectés via HDMI.

[Paramètres avancés] - Autres paramètres liés au système.

[Nom du TV] - Sélectionnez un nom de téléviseur visible pour les appareils et applications externes.

[Enregistrement via USB & Pause sur le Direct] - Réglages pour l'enregistrement et Time Shift.

[Réglages de l'enregistrement via USB] - Sélectionnez le lecteur de stockage à initialiser avant de l'utiliser pour l'enregistrement.

[Réglage de la Pause sur le Direct] - Sélectionnez l'unité de stockage à initialiser avant de l'utiliser pour Time Shift.

[Marge de Début d'enregistrement] - En cas d'enregistrement programmé, vous pouvez régler l'heure à laquelle l'enregistrement commencera plus tôt.

[Marge de fin d'enregistrement] - Permet de définir la durée pendant laquelle l'enregistrement programmé sera prolongé. En raison des spots publicitaires, il peut arriver que le contenu enregistré se termine plus tard que ce qui est indiqué dans le guide des programmes. Le temps d'enregistrement supplémentaire permet de s'assurer que tous les contenus souhaités sont enregistrés.

[Nom Périphériques] - Menu permettant de renommer les entrées affichées dans la liste Entrées.

[Assistant de configuration] - Ouvre l'assistant d'installation qui s'affiche lorsque vous allumez le téléviseur pour la première fois.

[Détection automatique du mode sport] - Lorsque cette fonction est activée, le téléviseur bascule automatiquement le mode image et le mode son sur le mode sport lors de la visualisation de programmes sportifs.

[Démarrage rapide] - Le téléviseur s'allume plus rapidement, mais la consommation d'énergie en mode veille est plus élevée.

[Mode \Marche\] - Cette option de menu permet de définir ce qu'il advient du téléviseur lorsqu'il est rebranché sur le secteur ou en cas de panne de courant.

[Activer] - Le téléviseur s'allume automatiquement lorsqu'il est branché sur le secteur.

[Veille] - Le téléviseur est en mode veille lorsqu'il est branché sur le secteur.

[Rappel] - Le téléviseur revient à l'état où il se trouvait lorsque l'alimentation a été coupée. Si le téléviseur était allumé lorsque l'alimentation électrique a été coupée, il est également allumé lorsqu'il est rebranché sur le secteur. Si le téléviseur était éteint lors de la coupure de l'alimentation, il reste en mode veille lorsque l'alimentation est rétablie.

[Mode d'utilisation] - Sélectionnez le mode convenant à la manière dont vous utilisez le téléviseur.

[Mode Domicile] - Mode d'utilisation à la maison.

[Mode Magasin] - Mode à utiliser dans les magasins. L'écran devient plus lumineux et il y a un mode de démonstration.

Assistance

[Information Système] - Informations détaillées sur le téléviseur.

[Info signal] - Affiche des informations sur le signal de l'entrée actuelle.

[État de la connexion réseau] - Affiche des informations détaillées sur la connexion réseau.

[État des Sources Connectées] - Affiche une liste des entrées et des informations indiquant si elles transmettent un signal au téléviseur.

[Version] - Affiche la version actuelle du logiciel du téléviseur.

[Auto-diagnostic] - Une série de tests différents pour vérifier la fonctionnalité d'un téléviseur. Si vous rencontrez un problème lors de l'utilisation de votre téléviseur, vous pouvez effectuer ces tests afin de déterminer si le problème est lié à votre téléviseur ou à un appareil externe connecté.

[Test Image] - Effectue un test d'image du téléviseur. Le téléviseur affiche un échantillon de couleur à l'écran.

[Test Son] - Effectue un test de son des haut-parleurs du téléviseur.

[Test réseau] - Effectue un test de réseau pour déterminer si le téléviseur est connecté à Internet.

[Test Connexion Source] - Effectue un test de connexion d'entrée. Affiche des informations sur le signal reçu de l'entrée sélectionnée.

[Vérification de l'état] - Ce menu permet d'afficher la durée de fonctionnement totale du téléviseur.

[Formater le disque dur] - Formate le disque dur interne. Veuillez noter que cette opération efface toutes les données de la mémoire.

[my Loewe] - Le code QR s'affiche. Scannez-le avec votre smartphone et téléchargez l'application my Loewe. « my Loewe » est la porte d'accès au monde Loewe et vous permet d'accéder à tous les modes d'emploi de vos produits Loewe.

[Mise à jour système] - Réglages permettant de mettre à jour le logiciel de votre téléviseur.

[Mise à jour automatique du Firmware] - Lorsque cette fonction est activée, le téléviseur recherche automatiquement et régulièrement de nouveaux logiciels sur Internet. Lorsqu'une nouvelle version est disponible, une fenêtre de notification s'affiche à l'écran.

[Vérifier les mises à jour du Firmware] - La recherche d'une nouvelle version du logiciel est immédiate.

[Mise à niveau automatique de l'application système] - Lorsque cette fonction est activée, le téléviseur met automatiquement à jour les applications installées en arrière-plan.

[Mise à jour à partir de l'USB] - Ce menu vous permet d'effectuer une mise à jour du logiciel depuis un périphérique de stockage connecté. La version la plus récente du logiciel est disponible sur le site Internet officiel de Loewe <https://www.loewe.tv/int/support>.

Attention ! La mise à jour du logiciel peut prendre plusieurs minutes. Pendant la mise à jour, ne débranchez pas le téléviseur, ne l'éteignez pas et ne déconnectez pas la clé USB ou le réseau. Ces actions pourraient endommager le téléviseur.

[Politique de confidentialité] - Vous pouvez relire toutes les informations relatives aux conditions d'utilisation. Si vous décochez certaines ou toutes les cases, certaines ou toutes les fonctions intelligentes seront désactivées.

[Téléchargement de l'application mobile] - Le code QR s'affiche. Scannez-le avec votre smartphone et téléchargez une application qui vous permettra de contrôler votre téléviseur par le biais de votre smartphone.



[Restaurer les paramètres usine par défaut] - Réinitialise tous les paramètres du téléviseur aux paramètres d'usine.

Compte VIDAA

Un compte VIDAA vous permet de bénéficier de toutes les meilleures fonctionnalités de votre téléviseur intelligent et de le maintenir à jour en permanence.



Créer un nouveau compte

Si vous n'avez pas de compte VIDAA, créez-en un nouveau pour profiter des meilleures fonctionnalités de votre télévision intelligente. Avant de créer un nouveau compte, assurez-vous que votre téléviseur est connecté au réseau.

1. Appuyez sur le bouton  (Accueil) de la télécommande et sélectionnez  (Compte VIDAA) dans la barre de navigation supérieure de l'écran d'accueil.
2. Sélectionnez [Créer un compte] sur l'écran.
3. Saisissez votre prénom, votre nom, votre adresse électronique et votre mot de passe. Les noms sont facultatifs.
4. Sélectionnez [Créer un compte].

Se connecter à un compte

Avant de vous connecter à votre compte VIDAA, assurez-vous que votre téléviseur est connecté au réseau.



1. Appuyez sur le bouton  (Accueil) de la télécommande et sélectionnez  (Compte VIDAA) dans la barre de navigation supérieure de l'écran d'accueil.
2. Enregistrez votre appareil sur votre compte VIDAA. Après avoir saisi votre adresse électronique et votre mot de passe, sélectionnez [Se connecter].

Contrôle vocal avec Alexa



Ce téléviseur intègre Amazon Alexa, ce qui vous permet d'utiliser votre voix pour contrôler votre téléviseur. Interagissez avec Alexa en appuyant sur le bouton  (microphone) et en parlant dans le microphone de votre télécommande.

Pour utiliser Alexa, le téléviseur doit être connecté au réseau. Pour intégrer pleinement Alexa à votre téléviseur, vous devez être connecté à votre compte VIDAA. Il est possible d'utiliser Alexa sur le téléviseur sans compte VIDAA, mais avec des fonctionnalités limitées.

Configuration d'Alexa

1. Appuyez sur le bouton  (Accueil), puis sélectionnez l'icône  (Paramètres), et sélectionnez [Système] -> [Assistant vocal] -> [Amazon Alexa].
2. Sélectionnez [Sélectionnez Alexa assistant vocal] et [Configurer]. Si vous avez sélectionné Alexa dans le guide lorsque vous avez allumé le téléviseur pour la première fois, vous accédez directement à l'étape [Configurer].
3. Vous êtes maintenant sur l'écran « Connectez-vous au compte Amazon ». Scannez le code QR avec votre téléphone ou visitez le site web sur votre téléphone ou votre ordinateur et entrez le code à l'écran. Le code expirera au bout de 10 minutes. Si vous n'avez pas de compte Amazon, créez-en un nouveau.
4. Une fois que votre compte Amazon est connecté, l'écran du téléviseur passe à l'étape suivante. Vous pouvez vous connecter à votre compte VIDAA. Si vous vous êtes déjà connecté, cette étape sera ignorée.
5. Donnez un nom à votre téléviseur à partir de la liste ou personnalisez-le.
6. Sélectionnez [Autoriser] et suivez les étapes à l'écran dans la configuration de la fonction Alexa. La configuration d'Alexa est terminée. Vous pouvez interagir avec Alexa en utilisant votre voix en appuyant simplement sur le bouton  (microphone) de votre télécommande. Demandez à Alexa après le bip.

Remarques :

- Alexa n'est pas disponible dans certains pays.
- Vous pouvez utiliser Alexa sans vous connecter à votre compte Amazon en sélectionnant [Le faire plus tard]. Vous pouvez également sauter l'étape de connexion au compte VIDAA, en quittant l'écran. Dans ce cas, vous pouvez toujours utiliser votre voix pour effectuer des recherches sur Internet ou modifier le volume de votre téléviseur. Pour utiliser des commandes Alexa supplémentaires, connectez-vous à tout moment à vos comptes Amazon et VIDAA dans Paramètres.
- Téléchargez et installez l'application de télécommande sur votre appareil mobile à l'adresse  (Accueil) -> [Paramètres] -> [Assistance] -> [Téléchargement de l'application mobile]. Appuyez sur l'icône du microphone dans l'application pour interagir avec Alexa sur votre téléviseur.
- Vous pouvez sélectionner la langue utilisée par Alexa sur  (Accueil) -> [Paramètres] -> [Système] -> [Assistant vocal] -> [Amazon Alexa] -> [Langue d'Alexa].

Enregistrement

Enregistreur numérique (dr+)

Vous pouvez enregistrer des programmes que vous voulez regarder plus tard en utilisant un enregistreur numérique.

L'enregistrement peut être lancé/arrêté manuellement, ce qui peut être fait de manière pratique via le guide des programmes (EPG).

Si d'autres langues sont transmises pour une émission DVB, elles seront également enregistrées. Les sous-titres DVB peuvent également être enregistrés.

Pendant l'enregistrement d'un programme TV, vous pouvez regarder les enregistrements précédents, passer à une autre source d'entrée ou lancer une application. Toutefois, si vous décidez de passer à une autre chaîne sur le tuner à partir duquel vous enregistrez, l'enregistrement devra être interrompu.

Remarque : Seules les chaînes numériques peuvent être enregistrées.

Enregistrement via les informations sur le programme

Pour démarrer l'enregistrement du programme que vous êtes en train de regarder, appuyez sur ▲ (haut) et sur **OK** pour afficher les informations détaillées sur le programme que vous êtes en train de regarder. Appuyez de nouveau sur le bouton **OK** et le menu [Programmation] s'affiche.

Enregistrement via le guide des programmes

Ouvrez le guide des programmes en appuyant sur le bouton (EPG). Dans le guide, sélectionnez le programme que vous souhaitez enregistrer. Veuillez noter qu'appuyer sur le bouton **bleu** fait apparaître le guide du jour suivant et le bouton **jaune** vous ramènera au guide du jour précédent. Après avoir sélectionné le programme à enregistrer, appuyez sur **OK** pour afficher les informations détaillées. Sélectionnez [DR+] et appuyez sur le bouton **OK** pour afficher le menu [Enregistrement programmé].

Menu [Enregistrement programmé]

Dans ce menu, vous pouvez régler les détails de l'enregistrement.



[Type d'enregistrement] – Sélectionnez le type d'enregistrement.

[Arrêt manuel] – L'enregistrement commence immédiatement après la fin de la configuration de l'enregistrement. La fin de l'enregistrement n'est pas définie dans cette option. L'enregistrement ne sera interrompu que par une intervention manuelle de l'utilisateur ou lorsque l'espace du disque dur sera épuisé.

[Heure] – L'enregistrement commence et se termine à l'heure définie par l'utilisateur.

[Heure de début] – Réglez l'heure à laquelle l'enregistrement commencera.

[Heure de fin] – Définissez l'heure à laquelle l'enregistrement se terminera.

[Programme] – Enregistre le programme spécifié. L'enregistrement démarre et s'arrête en fonction des informations de synchronisation obtenues du guide électronique des programmes.

[Répéter] – Option permettant de décider si l'enregistrement doit être unique ou périodique. Disponible uniquement pour les modes d'enregistrement [Heure] et [Programme].

[Une fois] – Enregistrement unique.

[Tous les jours] – Enregistrement répété du programme ou de l'heure sélectionnée chaque jour.

[Lun à ven] – Enregistrement répété du programme ou pendant l'heure sélectionnée les jours de semaine.

[Sam à dim] – Enregistrement répété du programme ou de l'heure sélectionnée pendant le week-end.

[Hebdomadaire] – Vous avez ici la possibilité de spécifier les jours de la semaine auxquels l'enregistrement doit être répété sur une base hebdomadaire.

Lorsque vous avez terminé les réglages pour l'enregistrement, sélectionnez [Enregistrer] pour sauvegarder les réglages.

Enregistrement en attente

Lorsque vous appuyez sur (power) pour éteindre le téléviseur alors qu'un enregistrement est en cours, un menu s'affiche pour vous demander de confirmer l'action suivante :

[Annuler] - Retourner regarder la télévision et continuer l'enregistrement.

[Extinction] - Le téléviseur s'éteint et l'enregistrement s'arrête. L'enregistrement jusqu'à ce point est sauvegardé sur un disque de stockage.

[Enregistrement en attente] - Le téléviseur s'éteint et l'enregistrement se poursuit en arrière-plan.

Si vous avez programmé l'enregistrement à un moment où le téléviseur est éteint, l'enregistrement commencera même si le téléviseur est en mode veille. Le téléviseur reste en mode veille, et vous pouvez reconnaître un enregistrement en cours grâce au voyant rouge situé en bas du téléviseur.

Remarque : Ne débranchez jamais le téléviseur de la prise de courant pendant l'enregistrement. Vous risquez de perdre le contenu enregistré ou d'endommager le disque de stockage !

Réglage d'une heure supplémentaire de début/fin d'enregistrement

Il est possible de commencer l'enregistrement programmé plus tôt ou de le terminer plus tard pour compenser d'éventuels retards de programmes causés par des publicités.

Appuyez sur le bouton  pour ouvrir le menu et sélectionnez [Paramètres] -> [Paramètres avancés] -> [Enregistrement via USB & pause sur le Direct]. Modifiez ces 2 éléments pour définir l'extension de l'heure de début/fin d'enregistrement :

[Marge de Début d'enregistrement] - Dans le cas d'un enregistrement programmé, vous pouvez définir ici l'heure à laquelle l'enregistrement commence plus tôt.

[Marge de fin d'enregistrement] - Définissez la durée de prolongation de l'enregistrement programmé. En raison des publicités, le contenu enregistré peut se terminer plus tard que l'heure indiquée dans le guide des programmes. Le temps d'enregistrement supplémentaire permettra de s'assurer que tout le contenu demandé est enregistré.

Résoudre les conflits d'enregistrement

Lors de la configuration d'un nouvel enregistrement programmé, vous pouvez rencontrer un conflit lorsque l'heure du nouvel enregistrement chevauche partiellement sur celle d'un autre enregistrement programmé enregistré. Dans ce cas, un écran d'information s'affiche. Comme le téléviseur ne peut enregistrer qu'une seule chaîne à la fois, ce conflit doit être résolu en supprimant l'ancien ou le nouvel enregistrement programmé.

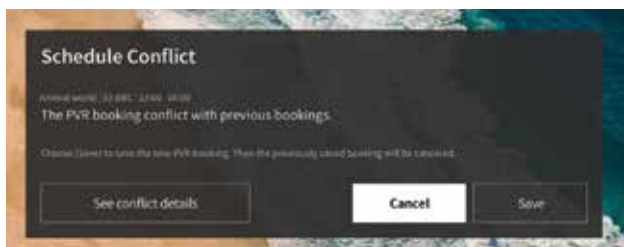

[Voir les détails du conflit] - Affiche des informations sur les enregistrements programmés en conflit. Appuyez sur le bouton  pour quitter l'écran d'information.

[Annuler] - Le nouvel enregistrement programmé est supprimé et l'enregistrement programmé existant est conservé.

[Sauvegarder] - L'enregistrement programmé existant est supprimé et le nouvel enregistrement programmé est sauvegardé.

Panneau de contrôle de l'enregistrement

Pendant l'enregistrement, vous pouvez appeler le panneau de contrôle de l'enregistrement en appuyant sur le bouton  (gauche) ou  (droite). Vous pouvez savoir que le téléviseur est en train d'enregistrer grâce au voyant rouge situé sous le téléviseur.



Vous pouvez utiliser les touches fléchées et le bouton **OK** pour sélectionner et confirmer les options du panneau de commande.

Appuyez sur le bouton  pour masquer le panneau de commande. Veuillez noter que le fait de masquer le panneau n'arrête pas l'enregistrement.

 - Rembobine l'enregistrement. Appuyez plusieurs fois sur ce bouton pour modifier la vitesse de rembobinage. Vous pouvez rembobiner l'enregistrement à tout moment et le regarder pendant qu'il est en cours.

 - Mettre en pause le contenu actuellement visionné. L'enregistrement se poursuit en arrière-plan.

 - Reprendre la lecture de l'enregistrement.

 - Avance rapide de l'enregistrement. Appuyez plusieurs fois sur ce bouton pour modifier la vitesse de lecture.

 - Appuyez sur ce bouton à tout moment pour arrêter l'enregistrement. L'option permettant de sauvegarder l'enregistrement ou de le supprimer s'affiche.

Liste des enregistrements

La [Liste Enregistrement] vous permet d'accéder à tous vos enregistrements. De là, vous pouvez les lire, les supprimer et modifier tout enregistrement programmé. Si vous avez des enregistrements sur un disque de stockage externe, assurez-vous qu'il est connecté au téléviseur.

Liste des enregistrements

Pendant que vous regardez la télévision, appuyez sur le bouton  (menu) pour ouvrir le menu et sélectionnez [Liste Enregistrement].

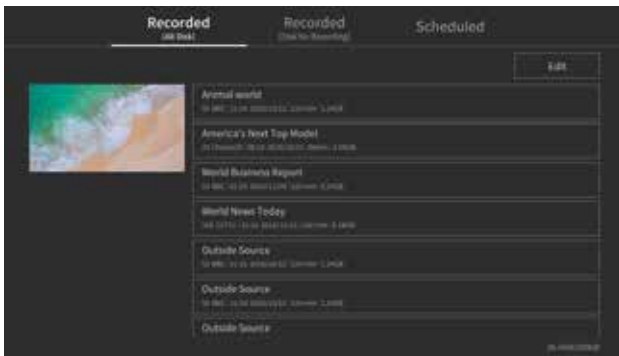

Lancez la lecture de l'un des enregistrements disponibles en le sélectionnant et en appuyant sur le bouton **OK**.

En haut de l'écran se trouve une option de filtrage (le paramètre par défaut est « Tout »). Vous pouvez sélectionner ce filtre en déplaçant le curseur vers le haut jusqu'à ce que le filtre soit surbrillance. Appuyez sur le bouton **OK** pour modifier le paramètre du filtre. Vous pouvez choisir d'afficher uniquement les enregistrements présentant un certain type de contenu, par exemple, les actualités, les sports, etc. À droite du filtre se trouve l'élément [Éditer]. En sélectionnant cette rubrique et en appuyant sur le bouton **OK** vous pouvez marquer les enregistrements pour les supprimer. Sélectionnez les enregistrements que vous souhaitez supprimer à l'aide du bouton **OK** - les éléments marqués seront affichés avec une coche sur le côté droit. Appuyez sur le bouton  (à droite) pour supprimer les enregistrements sélectionnés.

Menu Enregistrements programmés

Pendant que vous regardez la télévision, appuyez sur le bouton  (menu) pour ouvrir le menu et sélectionnez [Liste Enregistrement]. Appuyez sur le bouton  (droit) pour afficher le menu [Planifié].

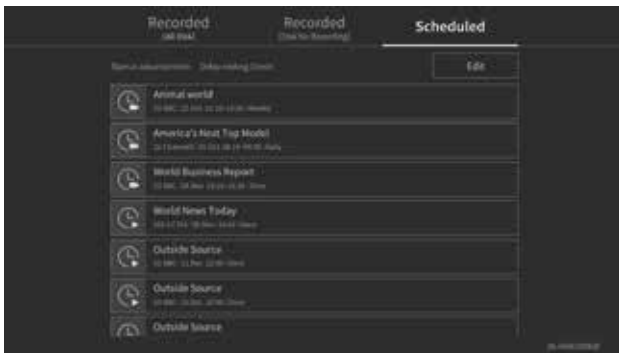

Vous pouvez consulter ici la liste de tous les enregistrements à venir. En sélectionnant un enregistrement à venir et en appuyant sur le bouton **OK**, vous pouvez modifier les options d'enregistrement.

En sélectionnant [Modifier] et en appuyant sur **OK**, vous pouvez marquer les enregistrements programmés pour les supprimer. Appuyez sur le bouton **OK** pour sélectionner les enregistrements programmés que vous souhaitez supprimer - les entrées sélectionnées seront affichées avec une coche sur le côté droit. Appuyez sur le bouton  (droite) pour supprimer les enregistrements programmés sélectionnés.

Regarder la télévision avec pause sur le direct



La pause sur le direct est une fonction qui vous permet de mettre en pause le programme TV en direct ou le programme radio DVB que vous êtes en train de regarder. Pendant la pause, le programme est chargé dans un tampon temporaire de décalage horaire. Le délai maximum est de trois heures. Lorsque vous reprenez la lecture après un certain temps, vous pouvez regarder le programme stocké dans la mémoire tampon, ce qui vous permet de revenir en arrière et d'avancer rapidement depuis le point où vous avez commencé le décalage horaire jusqu'au contenu actuel de la télévision en direct.

La fonction de décalage horaire nécessite un disque de stockage. Pour les téléviseurs avec disque dur intégré, cela se fait sur le disque dur interne, pour les téléviseurs sans disque dur intégré sur un périphérique de stockage USB connecté en externe.

Remarque : Il n'est pas possible de quitter la chaîne actuellement regardée pendant la pause sur le direct. Si vous souhaitez utiliser le téléviseur tout en enregistrant un programme, nous vous recommandons d'utiliser l'enregistrement standard via l'enregistreur numérique, qui enregistrera également en arrière-plan sur une autre source ou lorsque l'application TV est en cours d'exécution. L'enregistrement en cours via l'enregistreur numérique peut être avancé et reculé rapidement.





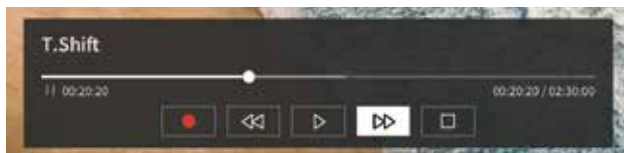

Appuyez sur le bouton  (gauche) ou  (droite) de la télécommande pour lancer la pause sur le direct.

L'écran de télévision en direct se fige et le panneau de contrôle de la pause sur le direct s'affiche.

Le panneau de contrôle disparaît après quelques secondes d'inactivité. Vous pouvez l'appeler à nouveau en appuyant sur le bouton  (gauche) ou  (droite).



Vous pouvez utiliser les touches fléchées et le bouton **OK** pour sélectionner et confirmer les options du panneau de commande. Appuyez sur le bouton  pour masquer le panneau de commande. Veuillez noter que le fait de masquer le panneau n'arrête pas la pause sur le direct.

-  – Convertit le contenu avec pause sur le direct mis en mémoire tampon (jusqu'à 3 heures) en enregistrement standard. L'enregistrement peut ensuite être sauvegardé sur un disque de stockage.
-  – Rembobine le contenu de la mémoire tampon. Appuyez plusieurs fois sur ce bouton pour modifier la vitesse de rembobinage.
-  – Reprendre la lecture du contenu mis en mémoire tampon.
-  – Mettre en pause le contenu actuellement visionné. La mise en mémoire tampon de la pause sur le direct se poursuit en arrière-plan.
-  – Avance rapide du contenu mis en mémoire tampon. Appuyez plusieurs fois sur ce bouton pour modifier la vitesse de lecture.
-  – Arrête la pause sur le direct. Tout le contenu mis en mémoire tampon sera supprimé.

Positions et fonction des connexions sur l'exemple Loewe bild i

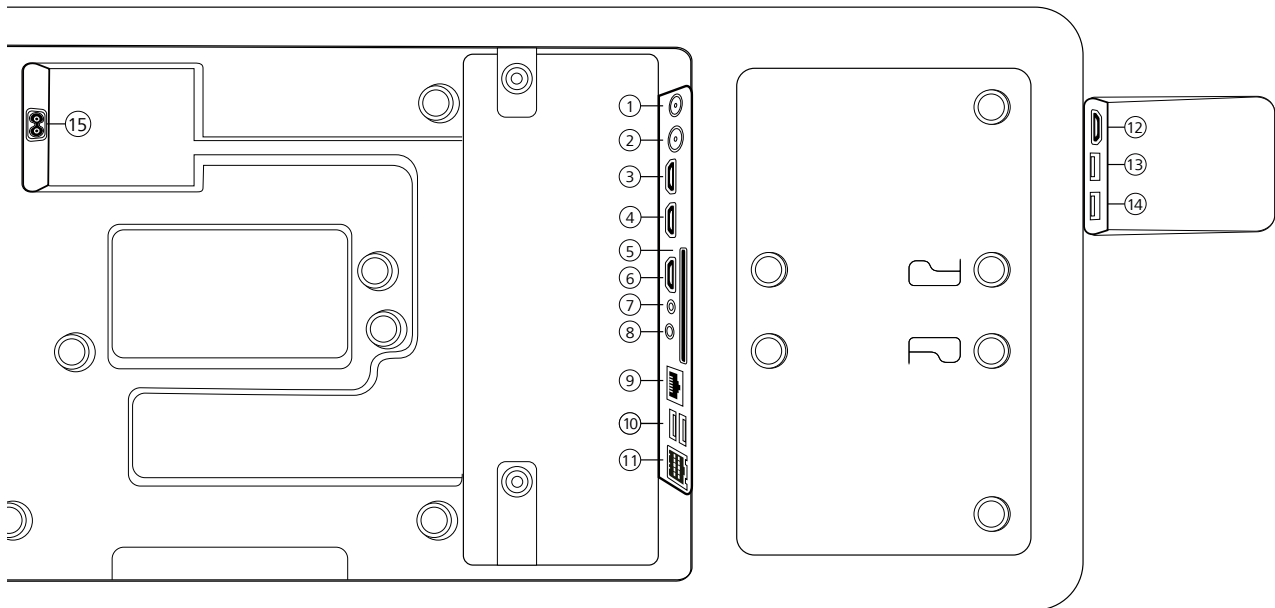

- | | |
|--|---|
| <p>① ANT SAT – Antenne satellite
DVB-S/S2 HD
Connecteur F – 75 Ohm / 13/18 V / 500 mA</p> <p>② ANT TV – Terrestre / câble
analogique / DVB-T/T2/C HD
Connecteur IEC – 75 Ohm / 5 V / 80 mA</p> <p>③ HDMI 3 – Entrée HDMI 3
HDMI – Entrée vidéo numérique / Entrée audio</p> <p>④ HDMI 2 – Entrée HDMI 2
(avec Canal de Retour Audio Amélioré)
HDMI – Entrée vidéo numérique / Entrée / sortie audio</p> <p>⑤ COMMON INTERFACE – Couche CI 1
(Standard V1.4)</p> <p>⑥ HDMI 1 – Entrée HDMI 1
HDMI – Entrée vidéo numérique / Entrée / sortie audio</p> <p>⑦ SERVICE</p> | <p>⑧ AUDIO OUT/TOSLINK – Sortie audio
(analogique / numérique) ¹
Jack 3,5 mm (analogique) L/R
Mini-TOSLINK (numérique)</p> <p>⑨ Connexion réseau LAN
RJ-45 – Ethernet / Ethernet rapide</p> <p>⑩ 2x USB 2.0 – Prise USB
USB type A – USB 2.0 (max. 500 mA)</p> <p>⑪ barre de son klang bar i</p> <p>⑫ HDMI 4 – Entrée HDMI 4
HDMI – Entrée vidéo numérique / Entrée audio</p> <p>⑬ USB 3.0 – Prise USB
USB type A – USB 3.0 (max. 1000 mA)</p> <p>⑭ USB 3.0 – Prise USB
USB type A – USB 3.0 (max. 1000 mA)</p> <p>⑮ AC IN – Connexion réseau
Prise secteur – 220-240 V – 50 / 60 Hz</p> |
|--|---|

Mise à jour du logiciel

Votre téléviseur Loewe offre la possibilité de mettre à jour le logiciel.

Lors de la mise à jour du logiciel (mise à jour du paquet), tous les états du logiciel se trouvant dans le téléviseur sont interrogés et actualisés si nécessaire.

Vous pouvez charger un nouveau logiciel à partir de différentes sources (si celles-ci sont disponibles).

Les versions actuelles des logiciels peuvent être téléchargées sur le site internet de Loewe (voir ci-dessous) et installées sur votre appareil via une clé USB.

Si votre téléviseur est connecté à Internet, il est également possible de mettre à jour le téléviseur directement via Internet.

Clé USB - Exigences

Remarque : La manière prévue d'installer une mise à jour est via une connexion à internet existante. Loewe recommande de renoncer à une mise à jour via USB. Cette opération est certes possible à tout moment, mais elle doit être réservée au partenaire commercial spécialisé et dans des cas exceptionnels. Une mise à jour par ce biais entraîne une réinitialisation des paramètres d'usine et nécessite ensuite une nouvelle mise en service initiale.

Si vous souhaitez utiliser votre propre clé USB, voici quelques indications ou conditions préalables :

- Formatage en FAT32.
- Une seule partition.
- Ne pas utiliser de clés cryptées.
- Ne pas utiliser de clés qui simulent un lecteur de CD-ROM.
- Il ne doit pas y avoir de fichiers cachés.
- La forme de construction de la clé est importante.
Dimensions maximales en mm : 70 x 20 x 10.
- En cas de doute, la clé USB doit être formatée en « FAT32 » sans « attributs étendus ».

Téléchargement de logiciels via le site internet de Loewe pour une mise à jour via USB

Vous pouvez, si disponible, télécharger un nouveau logiciel pour votre téléviseur sur notre site Internet.

Pour ce faire, visitez notre site à l'adresse :

www.loewe.tv/de/support

Sur la page d'accueil de support, vous pouvez sélectionner votre produit sous la rubrique Logiciels.

Vous pouvez ensuite sélectionner et télécharger le logiciel disponible pour votre téléviseur sous Sélectionner le logiciel.

Décompressez le fichier téléchargé dans le répertoire principal de votre clé USB.

Effectuez ensuite la mise à jour du logiciel comme décrit ci-dessous.

Informations techniques

À propos de l'écran OLED

Vous avez acheté un téléviseur avec un écran OLED qui répond aux plus hautes exigences de qualité et qui a été testé pour détecter les défauts de pixels.

Malgré le plus grand soin apporté à la fabrication de l'écran, il n'est pas possible de garantir à 100 % l'absence d'erreurs de sous-pixels pour des raisons techniques.

Nous vous prions de comprendre que de tels effets, tant qu'ils restent dans les limites fixées par la norme (ISO 9241-307, classe d'erreur II), ne peuvent pas être considérés comme un défaut de l'appareil au sens de la garantie.

Les diodes électroluminescentes organiques (Organic Light Emitting Diodes) sont une technologie d'image basée sur des pixels auto-luminescents qui offrent des avantages significatifs en termes de qualité d'image et de performances.

Dans certaines circonstances, des défauts d'image permanents et irréversibles peuvent apparaître en cas d'exposition prolongée et unilatérale du matériau OLED.

Des problèmes d'image résiduelle peuvent survenir lors de l'affichage permanent de contenus d'image invariables, tels que des images statiques, des sous-titres ou des affichages défilants, des diaporamas ou des séquences vidéo en boucle, des affichages statiques sur un moniteur de présentation ou dans des jeux vidéo, des barres noires sur certains formats d'écran, etc.

Ces problèmes d'image résiduelle ne constituent pas des défauts au sens de la garantie.

Pour minimiser ces problèmes, Loewe a développé un algorithme spécial de détection du contenu des images.

Lorsque des images statiques sont affichées trop longtemps, le téléviseur passe automatiquement en mode de contraste préservant l'écran. Lors de la prochaine utilisation par l'utilisateur, l'appareil revient immédiatement à l'état normal. En outre, les affichages de menu sont progressivement réduits ou transparents après une minute.

Dans des conditions d'affichage normales, ces problèmes d'image résiduelle ne se produisent pas.

Informations sur les disques durs USB connectés

Si vous éteignez le téléviseur à l'aide de l'interrupteur d'alimentation pendant son fonctionnement ou si l'alimentation est interrompue par inadvertance (par exemple en raison d'une panne de courant), le système de fichiers du disque dur peut être endommagé et les émissions enregistrées sur ce disque peuvent être perdues.

Ne déconnectez jamais le périphérique de stockage USB du téléviseur pendant une opération de copie. Nous vous recommandons de mettre le téléviseur en mode veille avant de l'éteindre à l'aide de l'interrupteur secteur.

Loewe décline toute responsabilité en cas de perte de données enregistrées sur le disque dur intégré de votre téléviseur. Pour éviter toute perte de données, nous vous recommandons de copier les enregistrements importants sur un support de stockage externe.

Compatibilité

Il n'est pas possible de garantir que les appareils Loewe fonctionnent dès le départ et durablement avec tous les périphériques pouvant être connectés.

Mentions légales

Loewe Technology GmbH
Industriestraße 11
D-96317 Kronach
www.loewe.tv

Imprimé en Allemagne

Date de rédaction 30.07.-01.02 SB/MJ/JK

© Loewe Technology GmbH, Kronach

Les informations contenues dans ce document peuvent être modifiées sans préavis et ne constituent en aucun cas un engagement de la part de Loewe Technology GmbH.

Tous droits réservés, y compris la traduction, les modifications techniques et les erreurs.

Conformité / Déclaration du fabricant



Loewe Technology GmbH déclare par la présente que ce produit est conforme aux exigences essentielles ainsi qu'aux autres dispositions pertinentes de la directive 2014/53/UE et de toutes les directives européennes applicables.

Dans la bande de fréquences 5150 à 5350 Mhz, ce téléviseur ne peut être utilisé qu'à l'intérieur dans les pays suivants : Allemagne, Autriche, Belgique, Bulgarie, Chypre, Croatie, Danemark, Espagne, Estonie, Finlande, France, Grèce, Hongrie, Irlande, Italie, Lettonie, Lituanie, Luxembourg, Malte, Pays-Bas, Pologne, Portugal, République tchèque, Roumanie, Royaume-Uni, Slovaquie, Slovénie, Suède.

Vous trouverez ici la déclaration de conformité complète dans la sélection de produits :

www.loewe.tv/int/support

Environnement

Consommation d'énergie

Votre téléviseur est équipé d'une alimentation électrique de type « éco-veille ». En mode veille, la consommation d'énergie diminue jusqu'à une valeur faible (lire à ce sujet le chapitre « **Caractéristiques techniques** »). Si vous souhaitez économiser encore plus d'énergie, vous pouvez débrancher le téléviseur du secteur. Notez que les données EPG (guide électronique des programmes) seront perdues et que le téléviseur ne pourra plus effectuer les enregistrements programmés.

Ce n'est que lorsque vous débranchez le cordon d'alimentation que le téléviseur est complètement déconnecté du secteur.

La consommation d'énergie du téléviseur en fonctionnement dépend des réglages du système. Pour atteindre les données indiquées dans les caractéristiques techniques, le paramètre « Wake-on-LAN » doit être désactivé. Si vous activez cette fonction, la consommation d'énergie annuelle n'augmentera pas de plus de 20 %.

Si vous activez la gradation automatique, l'image de votre téléviseur s'adaptera à la luminosité ambiante. Cela permet de réduire la consommation d'énergie du téléviseur.

Extinction automatique

Si le téléviseur n'est pas utilisé pendant 4 heures (réglage du volume, changement de programme, etc.), le téléviseur se met automatiquement en veille pour économiser de l'énergie. Une minute avant l'expiration de ces 4 heures, un message d'invite s'affiche pour mettre fin à la procédure de mise hors tension.

Élimination

Vous avez opté pour un produit de très grande qualité et d'une grande longévité.

Emballage et carton

Votre revendeur spécialisé s'occupera volontiers pour vous de l'élimination de l'emballage. Si vous vous débarrassez vous-même de l'emballage, séparez les déchets et éliminez-les conformément aux réglementations locales en matière d'élimination des déchets. Jetez le carton et le papier dans les vieux papiers et mettez les films et le polystyrène dans la collecte des déchets recyclables.

Le téléviseur



Votre produit Loewe est fabriqué à partir de matériaux et de composants de haute qualité, recyclables et réutilisables.

Ce symbole signifie que les appareils électriques et électroniques, y compris les câbles, doivent être éliminés séparément des déchets ménagers à la fin de leur durée de vie.

Vous pouvez déposer votre ancien appareil gratuitement dans les centres de recyclage désignés ou chez votre revendeur si vous achetez un nouvel appareil similaire.

Vous pouvez également obtenir de plus amples informations sur les retours (y compris pour les pays non membres de l'UE) auprès du gouvernement local. Vous contribuez ainsi de manière importante à la protection de l'environnement.

Les piles



Les piles d'origine ne contiennent pas de substances nocives telles que le cadmium, le plomb ou le mercure.

Les piles vides ne doivent pas être jetées avec les ordures ménagères. Vous pouvez vous débarrasser gratuitement des piles vides dans les conteneurs de collecte installés chez le revendeur ou dans les points de collecte publics.

Licences



Dolby, Dolby Vision, Dolby Atmos, Dolby Audio et le symbole du double D sont des marques déposées de Dolby Laboratories Licensing Corporation. Fabriqué sous licence de Dolby Laboratories.

Travaux confidentiels non publiés. Copyright © 2012-2020 Dolby Laboratories. Tous droits réservés.



Pour les brevets DTS, voir <http://patents.dts.com>. Fabriqué sous licence de DTS, Inc. (pour les sociétés ayant leur siège aux États-Unis, au Japon et à Taiwan) ou sous licence de DTS Licensing Limited (pour toutes les autres sociétés). DTS, DTS-HD et le logo DTS-HD sont des marques déposées ou des marques commerciales de DTS, Inc. aux États-Unis et dans d'autres pays. © 2020 DTS, Inc. TOUS DROITS RÉSERVÉS.



La marque verbale et les logos Bluetooth® sont des marques déposées de Bluetooth SIG Inc. et toute utilisation de ces marques par Loewe Technology GmbH se fait sous licence. Les autres marques et noms commerciaux appartiennent à leurs propriétaires respectifs. Ce téléviseur contient un logiciel basé en partie sur les travaux de l'Independent JPEG Group.

Ce produit contient un logiciel développé par le projet OpenSSL pour une utilisation dans l'OpenSSL Toolkit (<http://www.openssl.org/>).

Ce logiciel est fourni « tel quel » par le projet OpenSSL et toutes les garanties, explicites ou implicites, y compris, mais sans s'y limiter, les garanties implicites de qualité marchande et d'adéquation à un usage particulier, sont exclues. En aucun cas le projet OpenSSL ou ses contributeurs ne seront tenus responsables de tout dommage direct, indirect, accessoire, spécial ou consécutif (y compris, mais sans s'y limiter, l'obtention de biens ou de services de remplacement ; la perte d'utilisation, de données ou de profits ; ou l'interruption d'activité), quelle qu'en soit la cause et toute responsabilité théorique, contractuelle, stricte ou délictuelle (y compris la négligence ou autre), résultant de quelque manière que ce soit de l'utilisation de ce logiciel, même si la possibilité de tels dommages était connue.

Ce produit contient un logiciel cryptographique écrit par Eric Young (eay@cryptsoft.com).

Ce produit contient un logiciel écrit par Tim Hudson (tjh@cryptsoft.com).

Ce produit contient des logiciels développés par des tiers et/ou des logiciels soumis à la Licence publique générale GNU (GPL) et/ou à la Licence publique générale allégée GNU (LGPL). Vous pouvez le redistribuer et le modifier conformément à la version 2 de la Licence publique générale allégée GNU ou, au choix, à toute version ultérieure publiée par la Free Software Foundation.

La publication de ce programme par Loewe est faite SANS AUCUNE GARANTIE OU SUPPORT, y compris, mais sans s'y limiter, toute garantie implicite concernant la COMMERCIALISATION ou la CONFORMITÉ D'UTILISATION À UN USAGE PARTICULIER. Pour plus de détails, consultez la Licence publique générale GNU. Vous pouvez obtenir le logiciel auprès du service clientèle de Loewe.

La Licence publique générale GNU peut être téléchargée ici :

<http://www.gnu.org/licenses/>.

AT DE

Loewe Technology GmbH,
Customer Care Center
Industriestraße 11
96317 Kronach
Germany
Tel +49 9261 99-500

E-Mail: ccc@loewe.de
www.loewe.tv

AUS

INDI IMPORTS P/L
142 Bell Street Preston
3072 Victoria
Australia
Tel +61 3 94 16 70 37
E-Mail: info@indimports.com

BE NL LU

Loewe Opta Benelux NV/SA
Uilenbaan 84
2160 Wommelgem
Belgium
Tel +32 - 3 - 2 70 99 30
E-Mail: ccc@loewe.be

CH

Telion AG
Rütistrasse 26
8952 Schlieren
Switzerland
Tel +41 - 44 732 15 11
E-Mail: infoKD@telion.ch

CY

Hadjikyriakos & Sons Ltd.
121 Prodromos Str.,
2064 Strovolos / Nicosia
Cyprus
Tel +357 - 77 77 70 07
E-Mail: service@hadjikyriakos.com.cy

CZ

BELS cz s.r.o.
Nuselská 307/110
140 00, Praha 4 Michle
Czech Republic
Tel +420 261 218 480
E-Mail: praha@bels.cz

Servisní Centrum TS NOVA
Na Spojce 5
702 00 Ostrava
Czech Republic
Tel +420 591 136 367
E-Mail: servis@tsnova.cz

DK NO SE FI

Nordio Agency ApS
Industrivej 2
Det gamle Rådhus ('Old city hall')
DK-4683 Rønnede
Denmark
Tel.: +45 2999 7709
E-mail: contact@nordio.dk
www.nordio.dk

ES

Gaplasa S.A.
Conde de Torroja, 25
28022 Madrid
Spain
Tel +34 - 917 48 29 60
E-Mail: loewe@maygap.com

FR

NSE Services
ZI la Tour
03200 Abrest
France
Tel +33 800-94-99-74
E-Mail: service.fr@loewe.de

GB IRL

Cairn Group Limited
United Kingdom
Tel +44 (0) 7494 830377
E-Mail: sales@cairngroup.tech

GR

Issagogiki Emboriki Ellados S.A.
321 Mesogion Av.
152 31 Chalandri-Athens
Greece
Tel +30 - 210 672 12 00
E-Mail: christina_argyropoulou@isembel.gr

HR

Plug&Play Ltd.
Bednjanska 8,
10000 Zagreb
Croatia
Tel +385 1 4929 683
E-Mail: info@loewe.hr

IT

InSpeedy
Via Einaudi 2
20832 Desio (MB)
Italy
Tel 0362 306557 - 800 69 30 81
E-Mail: loewe@inspeedy.com

IN

Luxe Genesis Pvt Ltd.
#552,1st Main, 1st Cross, 8th block
Koramangala
560095 Bangalore
India
Tel +91 845145123
E-Mail: luxegenesis@gmail.com

PT

Gaplasa S.A.
Parque Suécia
Avda. do Forte, 3
Edifício Suécia I piso 1-2.07
2790-073 Carnaxide
Portugal
Tel +351 - 21 942 78 30
E-Mail: geral.loewe@mayro.pt

PL

Audio Klan Sp. j.
ul. Gen. Władysława Andersa 12 lok.LU2,
00-201 Warszawa
Poland
Tel (00) 800 4912045
www.audioklan.pl
E-Mail: service.pl@loewe.de

RU

Armada Sound LLC
Nizhegorodskaya str. 29-33, strioniye
7109052 Moscow
Russia
Tel +7 (495) 259 6 259
E-Mail: asn@armadasound.com

SK

Basys SK, s.r.o.
Stará Vajnorská 37/C
831 04 Bratislava
Slovakia
Tel +421 2 4910 6620
E-Mail: objednavky@basys.sk

UA

Karma Digital Ltd.
Valerii Lobanovskiyi avenue 14
03037 Kyiv
Ukraine
Tel: +38 (044) 406-65-20
E-Mail: info@karma.digital

Vivendi Group
Stolichnoe shosse 101, B11,
03131 Kyiv
Ukraine
E-mail: vgroupkiev@gmail.com

Índice

Muchas gracias.....	169
Acerca de este manual de usuario	170
Protección de datos.....	171
Instrucciones de seguridad/Advertencias	172
Mando a distancia.....	175
Función de los botones del mando a distancia.....	176
Función de los botones del mando a distancia.....	177
Emparejamiento del mando a distancia/Bluetooth.....	178
Programación de varios dispositivos de audio.....	179
Conexión del televisor	180
Conexión de la barra de sonido klang bar i	180
Conexión de antenas	180
Conexión de un dispositivo externo a través de un cable HDMI	181
Conexión a un sistema de audio a través de HDMI eARC	181
Conexión a un sistema de audio a través de un cable de audio óptico	181
Conexión a un sistema de audio a través de un cable de audio analógico.....	182
Conexión a la red eléctrica	182
Auriculares	182
Significado de los colores del LED	183
Reproductores 4K externos.....	183
Puesta en marcha. Primeros pasos.....	184
Menú de listas de canales	186
Guía electrónica de programación (EPG).....	187
Lista de canales	188
Menú principal	190
Cuenta de VIDAA	197
Control por voz con Alexa	197
Grabación	198
Actualización de software	202
Información técnica.....	203
Información legal	204
Conformidad/declaración del fabricante.....	205
Medio ambiente	206
Eliminación.....	206
Licencias.....	207

Exención de responsabilidad

Los gráficos en pantalla que se muestran son meramente ilustrativos. Los componentes de hardware/software disponibles pueden variar en función del tipo de dispositivo.

Toda la información contenida en este documento es correcta en el momento de su publicación. Debido al continuo desarrollo de los televisores y del software, es posible que haya diferencias entre el televisor y el manual de instrucciones.

No podrá presentarse reclamación alguna relacionada con dichas informaciones, ilustraciones o descripciones.

La información contenida en este documento está sujeta a cambios sin previo aviso y no supone obligación alguna por parte de Loewe Technology GmbH.

Todos los derechos reservados, incluidos los relativos a traducciones, modificaciones técnicas y errores.

Muchas gracias

por elegir Loewe y por la confianza depositada en nosotros.

Al decidirse por Loewe, no solo ha elegido un televisor moderno y tecnológicamente innovador, sino también un diseño atemporal, una máxima nitidez de imagen, un sonido brillante para películas y música y un manejo intuitivo con el mando a distancia de Loewe o desde su smartphone o tablet. En otras palabras, Loewe es sinónimo de entretenimiento doméstico perfecto.

Deseamos que disfrute del entretenimiento doméstico premium de Loewe y nos complace tenerle como cliente.

Numerosas prestaciones con un solo resultado: un entretenimiento doméstico perfecto.

Sencillamente, más entretenimiento

La interfaz de usuario Loewe os es intuitiva y cuenta con gráficos optimizados.

Encontrará rápidamente los contenidos que busca, tanto en el televisor como en Internet.

Consulte el capítulo: Menú de Inicio.

Perfectamente conectado

Gracias a sus numerosas conexiones, su televisor Loewe se convertirá en su centro de entretenimiento.

Puede conectarlo a Internet, un reproductor de DVD o Blu-ray, altavoces externos, etc.

Disco duro para sus grabaciones de televisión

Grabe un programa de televisión o sitúelo en pausa para seguir viéndolo más tarde. En función del modelo, puede grabar en un disco duro externo conectado por USB o en el disco duro integrado en el televisor. Con DR+ (Digital Recording o grabación digital), esto no supone ningún problema para su televisor Loewe.

Consulte el capítulo: Grabaciones

Su persona de contacto

Estaremos encantados de ayudarle con cualquier duda que tenga sobre su producto Loewe.

Puede contactar con el Centro de atención al cliente llamando al 917460045

Horario de atención: de lunes a viernes de 9:00 a 17:00 horas.

Posición de la etiqueta

La etiqueta con el número de modelo y la tensión de servicio se encuentra en la parte posterior del televisor.

Acerca de este manual de usuario

Para garantizar un uso seguro y adecuado del aparato, lea el capítulo Instrucciones de seguridad/Advertencias antes de poner en marcha el televisor.

Este manual de usuario es válido para todos los televisores Loewe bild y We. by Loewe . El equipamiento y las funciones del televisor varían según el modelo.

Es posible que se describan características que su televisor no tenga o que solo estén disponibles en determinados países.

El capítulo Datos técnicos está dividido por líneas de aparatos y proporciona información sobre las características de su televisor. Si hay diferencias en las descripciones de funciones, consulte el capítulo Datos Técnicos.

El código de artículo de su televisor le permitirá encontrar los datos técnicos correspondientes en la vista general de aparatos. Consulte la sección Vista general de aparatos en el capítulo Datos técnicos.

Encontrará el código de artículo de su televisor en la placa de características situada en la parte posterior del aparato o en la opción Información del Sistema del menú de TV.

Ajustes->Servicio de Asistencia->Información del Sistema->Versión

En el capítulo Glosario se explican algunos de los términos empleados en el televisor y en el manual de usuario.

Los párrafos que comienzan con el símbolo “i” corresponden a notas importantes, consejos o requisitos previos para realizar los siguientes ajustes.

Los términos que pueden encontrarse en el menú o impresos en el mando a distancia o el televisor aparecen en negrita.

En las descripciones, los elementos de control necesarios se indican a la izquierda del texto que contiene las instrucciones.

Dependiendo de los aparatos adicionales conectados, los menús del televisor pueden diferir de los aquí descritos. Los gráficos en pantalla que se muestran son meramente ilustrativos. Los componentes de hardware/software disponibles pueden variar en función del tipo de aparato y/o de la versión de software.

Todos los nombres de canales y contenidos de programación, así como las fotos, títulos de canciones, álbumes e ilustraciones de álbumes que aparecen en este manual de usuario se incluyen únicamente a modo de ejemplo.

Además del mando a distancia, se puede conectar un teclado de PC a uno de los puertos USB del televisor y usarlo para manejar el televisor.

Este símbolo indica en el manual de usuario los puntos en los que es más conveniente el uso de un teclado.

Nota: este manual de usuario está diseñado para imprimirse, pero no está destinado únicamente a ese fin. También está pensado para proporcionar información rápida e inmediata sobre nuevas funciones o ajustes de software y ofrecer una fuente de información lo más actualizada posible. Mientras que las versiones impresas siempre dependen de las ediciones y plazos de impresión, la información de este documento puede fluir casi en tiempo real. Para ello, el manual crece continuamente y en función de la demanda.

Protección de datos

Para su correcto funcionamiento, el software de su televisor Loewe utiliza datos personales. Por supuesto, estos datos se tratan con el máximo cuidado y confidencialidad y de acuerdo con la normativa vigente. Esto ha sido confirmado y certificado a Loewe Technology GmbH por el proveedor de servicios de auditorías independiente e internacionalmente activo TÜV Rheinland Group (TÜV Rheinland).



Loewe presta una atención especial a la protección de datos del usuario y se rige por el principio de "recogida mínima de datos". Nos tomamos muy en serio la protección de datos y queremos garantizar la protección de la privacidad al utilizar nuestros dispositivos y páginas web. Por ello, hemos creado declaraciones de privacidad que explican cómo tratamos los datos. Nos reservamos el derecho de ajustar el contenido de forma puntual. Por lo tanto, es aconsejable consultar nuestras condiciones de tratamiento de datos con regularidad.

En las declaraciones de protección de datos que aparecen al configurar el dispositivo por primera vez o al visitar una página web de Loewe se explica este punto de forma detallada. Para garantizar un uso óptimo de todas las características y funciones de software, se requiere el consentimiento del usuario.

Instrucciones de seguridad/Advertencias

Por su propia seguridad y para evitar daños innecesarios en el aparato, lea y observe las siguientes instrucciones de seguridad.

Explicación de los símbolos



Este símbolo indica que existe un riesgo de alta tensión.



Este símbolo alerta al usuario acerca de otros riesgos específicos.



Este símbolo indica que existe un riesgo de incendio.



Este símbolo indica que existe un peligro de lesiones por la presencia de bordes afilados.

No retire la cubierta posterior del aparato

Advertencia: si abre o retira la cubierta posterior, podría sufrir una descarga eléctrica o lesiones graves debido a la presencia de altas tensiones.

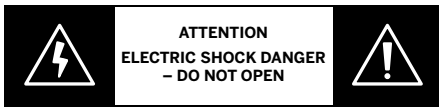

No abra nunca la cubierta posterior. Encargue los trabajos de reparación y mantenimiento del televisor a técnicos de televisión cualificados y autorizados.

Póngase en contacto con su distribuidor o con nuestro servicio de atención al cliente.

Uso previsto y condiciones medioambientales



Este televisor está destinado exclusivamente a la recepción y reproducción de señales de audio y vídeo.



El aparato está diseñado para habitaciones sin humedad (salas de estar y oficinas). No debe usarse en habitaciones con un alto nivel de humedad (p. ej., cuartos de baño o saunas) ni en el exterior.

Cuando use el aparato, asegúrese de que está protegido contra la humedad (gotas de agua, salpicaduras o condensación).

Las altas concentraciones de polvo y humedad pueden dar lugar a fugas de corriente en el aparato. Estas fugas pueden provocar lesiones personales o daños al aparato por tensiones eléctricas o un incendio.

Si traslada el aparato de un entorno frío a uno caliente, espere aproximadamente una hora antes de conectarlo para evitar la formación de condensación. No coloque objetos que contengan líquido sobre el televisor. Proteja el aparato de gotas y salpicaduras de agua.

Las velas y otras llamas al descubierto deben mantenerse alejadas del aparato para evitar la propagación del fuego.

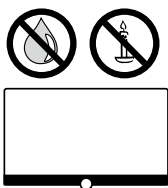

Los materiales empleados en este aparato cumplen todos los requisitos legales. Sin embargo, no se puede descartar que dejen residuos en las superficies de contacto. Por lo tanto, sugerimos evitar el contacto permanente entre alimentos y el televisor.

Transporte



Una manipulación inadecuada durante el transporte puede dar lugar a daños en la pantalla y a lesiones personales.

La pantalla incluye componentes de cristal y plástico, y puede romperse si se manipula de forma inadecuada.



Se requieren al menos dos personas para transportar el aparato. El aparato solo debe transportarse en posición vertical. No se debe aplicar ninguna presión sobre los componentes de cristal o plástico durante el transporte.

En el manual de usuario 1 se muestra cómo desembalar correctamente el aparato.

Para evitar daños en la estructura mecánica del televisor y en el soporte de suelo, retire el televisor de su base y mueva las dos partes por separado. Cuando el televisor se instala en una nueva ubicación, se necesitan al menos dos personas para volver a montarlo.

Cable de red/alimentación



Si observa algo inusual o si la unidad presenta un mal funcionamiento de forma recurrente, desenchufe inmediatamente el cable de alimentación de la toma de corriente. Una tensión incorrecta puede provocar daños en el aparato.



Este aparato solo se puede conectar por medio del cable de red suministrado a una toma de corriente con la tensión y frecuencia indicadas en la placa de características.

Se deberá poder acceder fácilmente al enchufe de alimentación del televisor para que el aparato pueda desconectarse de la corriente en cualquier momento.

Al desenchufar el aparato, no tire del cable sino del enchufe. Si el cable sufre daños, puede causar un cortocircuito al volver a conectarlo.

Un cable de red con el aislamiento deteriorado puede provocar una descarga eléctrica y ocasionar un incendio. No utilice nunca un cable de red deteriorado. Coloque el cable de red de modo que no pueda dañarse. No pise el cable de red.

Los cables no deben retorcerse ni colocarse en superficies con bordes afilados.

Si usa una regleta para conectar el televisor, no conecte varias regletas entre sí.

Circulación del aire y altas temperaturas



Este televisor, como cualquier otro aparato electrónico, necesita aire para refrigerarse. Si se impide la circulación de aire, podría producirse un incendio.

Por consiguiente, las ranuras de ventilación situadas en la cubierta posterior del aparato deben estar siempre despejadas. No cubra el aparato.

Montaje en pared: deje al menos 10 cm de espacio libre alrededor del televisor (a los lados, arriba y abajo).

Soporte de sobremesa o de pie: deje al menos 10 cm de espacio libre alrededor del televisor (a los lados y arriba).

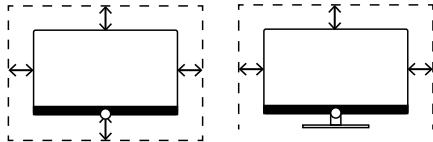

Cuerpos extraños



La presencia de cuerpos extraños en el interior del televisor puede causar cortocircuitos o incendios.

Hay un riesgo de lesiones y daños.



Por lo tanto, evite que piezas metálicas, agujas, clips, líquidos, cera o productos similares se introduzcan en el aparato por los orificios de ventilación de la cubierta posterior.

Si ha entrado un cuerpo extraño en el interior del aparato, desenchúfelo inmediatamente de la red eléctrica y póngase en contacto con el departamento de atención al cliente.

Instalación



No coloque nunca un televisor en un lugar inestable. Un televisor puede caerse y causar lesiones personales graves o la muerte. Muchas lesiones, especialmente en el caso de niños, se pueden evitar adoptando precauciones tan sencillas como:

- Usar muebles o soportes recomendados por el fabricante del televisor.
- Usar muebles que puedan soportar el peso del televisor de forma segura.
- Asegurarse de que el televisor no sobresale del borde del mueble sobre el que está situado.
- No colocar el televisor sobre un mueble alto (como un armario o una estantería) sin anclar tanto el mueble como el televisor sobre un soporte adecuado.
- No colocar el televisor sobre telas u otros materiales que puedan estar entre el televisor y el mueble sobre el que está situado.
- Explicar a los niños el peligro que supone subirse a un mueble para acceder al televisor o a los botones de control.

Si el televisor se va a cambiar de ubicación, se tomarán las mismas precauciones.

Los televisores Loewe están diseñados para usar accesorios Loewe. Recomendamos usar opciones de instalación originales de Loewe.

Observe las instrucciones de montaje de las distintas opciones de instalación posibles. Cada producto Loewe viene con la documentación correspondiente.

Antes de instalar el televisor, compruebe si la superficie (sensibilidad a la presión) y la estabilidad (estática) de la ubicación es adecuada. Esta precaución resulta especialmente pertinente en el caso de superficies lacadas de alto brillo y superficies de madera, chapa de madera y plástico.

Se debe respetar la posición de uso habitual del televisor. El televisor solo puede usarse en posición horizontal (A). La inclinación máxima en una instalación de pared no debe superar los 10 grados (B). El televisor no debe utilizarse en posición vertical (C), horizontal (D) ni colgado del techo (E).

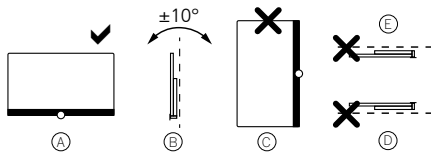

Coloque el televisor de forma que no quede expuesto a la luz solar directa ni al calor de radiadores.

No coloque el televisor en un lugar donde pueda estar sometido a vibraciones, ya que podría sufrir daños.

Si se van a usar opciones de instalación de otros fabricantes con accionamiento por motor, asegúrese de no ajustar manualmente la posición del televisor. En general, no se recomienda el uso de opciones de instalación de otros fabricantes con posiciones determinadas.

Si usa accesorios de otros fabricantes, asegúrese de que puede ajustar el televisor fácilmente en la opción de instalación correspondiente.

Al ajustar el televisor, asegúrese de no aplicar una presión excesiva en el marco del aparato. Especialmente en pantallas de gran tamaño, la pantalla podría resultar dañada.

Si se va a montar el televisor en un soporte que sigue la norma VESA, es obligatorio usar los pernos adaptadores VESA de Loewe. De lo contrario, el televisor podría sufrir daños.

Los pernos adaptadores VESA de Loewe deben fijarse al televisor con un par de apriete de aproximadamente 4 Nm. Puede adquirirlos en su distribuidor Loewe (encontrará más información en el manual de usuario online).

Tras desembalar e instalar el televisor, asegúrese de no dejar el material de embalaje al alcance de los niños.

Asimismo, siga las instrucciones para eliminar el material de embalaje y el cartón (consulte el capítulo Medio ambiente/ Eliminación/Licencias).

Supervisión



No permita que niños sin supervisión manejen el televisor y tampoco que jueguen a proximidad del mismo. El televisor podría volcarse, moverse o caerse y causar lesiones personales.



No deje el televisor sin atender mientras está encendido.

Volumen



La música a un volumen muy alto puede provocar daños auditivos. Evite los niveles de volumen muy altos, en particular durante periodos prolongados de tiempo y cuando use auriculares.

Tormentas



Las subidas de tensión producidas por relámpagos pueden causar daños al aparato a través del sistema de antena y de la toma de corriente.

Durante las tormentas, desenchufe el cable de alimentación y todos los cables de antena conectados al televisor.

Si tiene un cable de red conectado al puerto LAN, retírelo también.

En caso de ausencia prolongada, desenchufe el cable de alimentación y todos los cables de antena conectados del televisor.

Limpieza y cuidado/productos químicos



Antes de limpiar el aparato, apáguelo con el interruptor de alimentación.

Los daños causados por productos químicos pueden producir efectos adversos y dar lugar a un incendio.

No exponga nunca el televisor ni los accesorios a productos químicos agresivos (o corrosivos), como lejías o ácidos.

Para limpiar el televisor, la pantalla frontal y el mando a distancia, use un paño húmedo, suave, limpio y de color neutro y no emplee ningún producto de limpieza corrosivo o abrasivo.

La pantalla del altavoz del televisor lleva un revestimiento de tela. aspire regularmente la superficie con un accesorio de cepillo suave.

En caso de suciedad o manchas:

Humedezca un paño suave y de color neutro con una solución de detergente o un quitamanchas comercial y elimine la mancha frotando suavemente. También puede tratar la mancha directamente con un spray quitamanchas en seco (aspire el polvo).

No aplique directamente la solución de detergente ni el quitamanchas sobre el revestimiento de tela (podría dejar un cerco). No utilice disolventes para limpiar la tela.

Siga las instrucciones del fabricante cuando use un quitamanchas.

Si limpia una pantalla de altavoz con manchas de nicotina, el riesgo de que se forme un cerco es aún mayor.

Mando a distancia

Preparación del mando a distancia

Retirada de la protección de las pilas

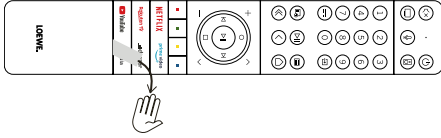

El mando a distancia se suministra con pilas. Para utilizarlas, retire la tira de plástico tal y como se muestra en la ilustración.

Inserción o sustitución de las pilas

Presione la tapa del compartimento de pilas situado en la parte delantera del mando a distancia y deslícela para abrirla.

Use únicamente pilas alcalinas de manganeso a prueba de fugas de tipo LR 03 (AAA). No mezcle pilas de distintos tipos y no combine pilas nuevas con pilas usadas.

Mantenga las pilas fuera del alcance de los niños. Las pilas empleadas no deben exponerse a un calor excesivo, como la luz solar directa, el fuego u otras fuentes de calor similares.

Nota: la posición de las pilas viene indicada en el compartimento de pilas (en direcciones opuestas). Asegúrese de colocar las pilas con la polaridad + y – correcta. No se guíe por los contactos (muelles) de las pilas, sino por la ilustración situada en la base del compartimento de pilas.

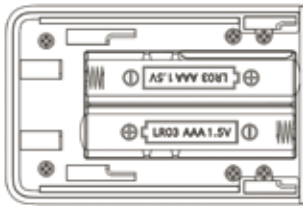

Elimine las pilas usadas de una forma respetuosa con el medio ambiente (consulte el capítulo Medio ambiente /Información legal).

Cierre la tapa cuando haya insertado las pilas.

Función de los botones del mando a distancia

Dependiendo de la aplicación (TV, vídeo, audio, fotos o app) y de la función (por ejemplo, DR+, EPG, PIP, Teletexto, HbbTV, etc.), la función de los botones puede variar con respecto a la aquí descrita.

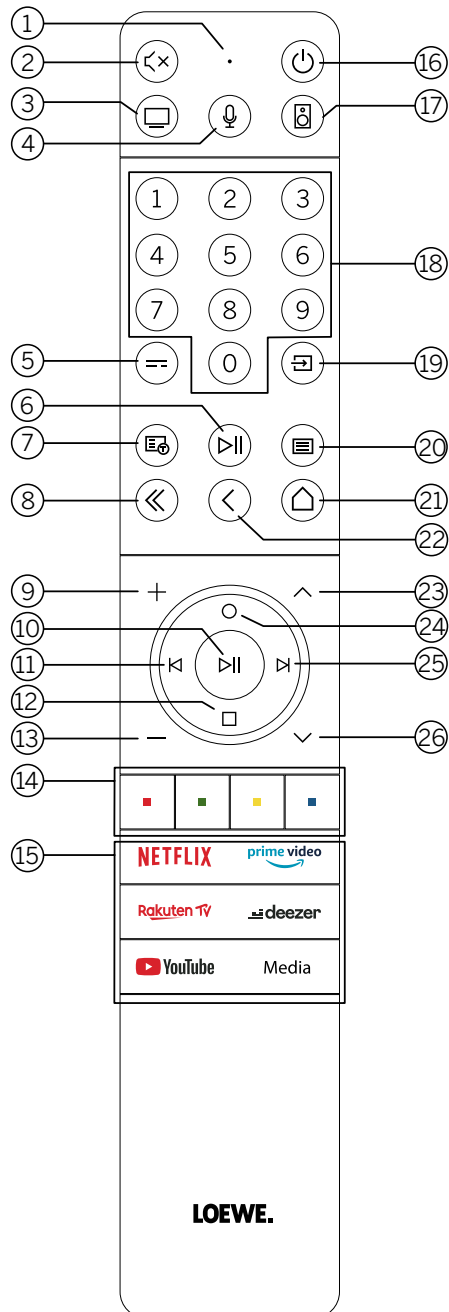

- ① Micrófono
- ② Activar/desactivar el silenciamiento.
- ③ Acceder al modo TV.
- ④ Mantener pulsado para hablar al asistente de voz.
- ⑤ Activar/desactivar la EPG (guía electrónica de programación).
- ⑥ Pulsación breve: reproducir/pausar contenidos o iniciar/pausar/continuar una reproducción en diferido.
Pulsación larga: mostrar los botones de control de medios iluminados.
- ⑦ Activar/desactivar la función de teletexto/mediatexto.
- ⑧ Salir del menú/aplicación en pantalla.
- ⑨ Subir el volumen.
- ⑩ Cuando no está iluminado: acceder a la lista de canales.
Cuando está iluminado: reproducir/pausar contenidos o iniciar/pausar/continuar una reproducción en diferido.
En un menú: confirmar una selección.
- ⑪ Cuando no está iluminado: desplazarse a la izquierda en un menú o iniciar/pausar/continuar una reproducción en diferido.
Cuando está iluminado: saltar hacia atrás.
- ⑫ Cuando no está iluminado: desplazarse hacia abajo en un menú o abrir el menú de búsqueda.
Cuando está iluminado: detener/finalizar la reproducción diferida (volver a la imagen en directo).
- ⑬ Bajar el volumen.
- ⑭ Botones de colores: ejecutar la función correspondiente en cada momento.
- ⑮ Acceder a contenidos y vídeos a la carta.
- ⑯ Encender el televisor o situarlo en modo de espera.
Pulsación breve con el televisor encendido: el televisor y todos los dispositivos compatibles con CEC conectados a los puertos HDMI se situarán en modo de espera (modo de espera del sistema).
- ⑰ Acceder al modo de audio.
- ⑱ Seleccionar canales directamente con los botones numéricos.
- ⑲ Acceder al menú de fuentes.
- ⑳ Pulsación breve: acceder a los ajustes del sistema.
Pulsación larga: iniciar el emparejamiento Bluetooth para que el televisor sea visible para otros dispositivos Bluetooth.
- ㉑ Acceder al menú de inicio.
- ㉒ Retroceder un paso o un nivel en un menú. Mientras se ve la televisión, ir al canal previamente sintonizado.
- ㉓ Canal siguiente
- ㉔ Cuando no está iluminado: desplazarse hacia arriba en un menú.
Mientras se ve la televisión, pulsar para mostrar información detallada sobre la emisión.
Cuando está iluminado: abrir el menú de grabación
- ㉕ Cuando no está iluminado: desplazarse hacia la derecha en un menú o pausar la reproducción diferida y abrir los controles de reproducción diferida.
Cuando está iluminado: saltar hacia delante
- ㉖ Canal anterior.

Función de los botones del mando a distancia

Dependiendo de la aplicación (TV, vídeo, audio, fotos o app) y de la función (por ejemplo, DR+, EPG, PIP, Teletexto, HbbTV, etc.), la función de los botones puede variar con respecto a la aquí descrita.

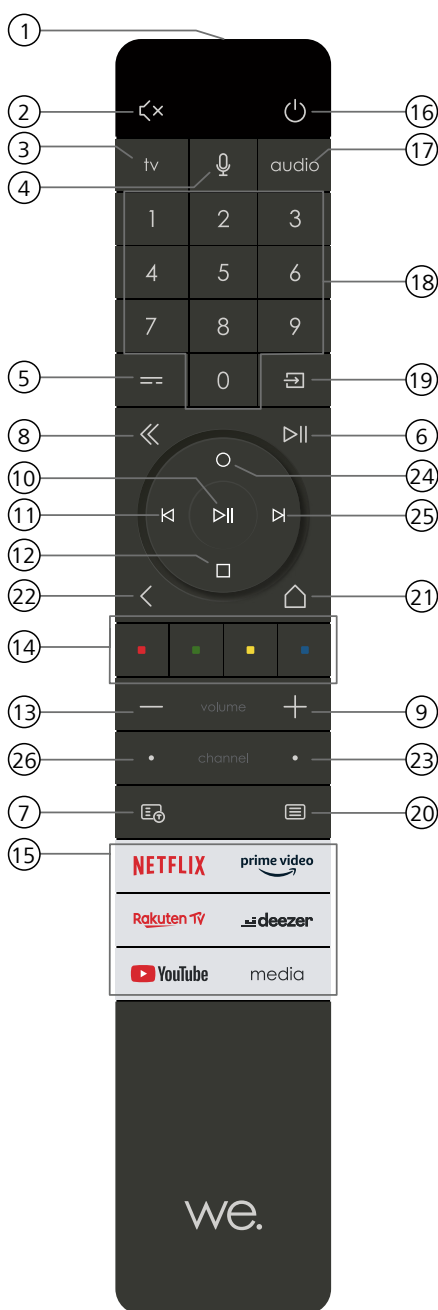

- ① Micrófono
- ② Activar/desactivar el silenciamiento.
- ③ Acceder al modo TV.
- ④ Mantener pulsado para hablar al asistente de voz.
- ⑤ Activar/desactivar la EPG (guía electrónica de programación).
- ⑥ Pulsación breve: reproducir/pausar contenidos o iniciar/pausar/continuar una reproducción en diferido.
Pulsación larga: mostrar los botones de control de medios iluminados.
- ⑦ Activar/desactivar la función de teletexto/mediatexto.
- ⑧ Salir del menú/aplicación en pantalla.
- ⑨ Subir el volumen.
- ⑩ Cuando no está iluminado: acceder a la lista de canales.
Cuando está iluminado: reproducir/pausar contenidos o iniciar/pausar/continuar una reproducción en diferido.
En un menú: confirmar una selección.
- ⑪ Cuando no está iluminado: desplazarse a la izquierda en un menú o iniciar/pausar/continuar una reproducción en diferido.
Cuando está iluminado: saltar hacia atrás.
- ⑫ Cuando no está iluminado: desplazarse hacia abajo en un menú o abrir el menú de búsqueda.
Cuando está iluminado: detener/ finalizar la reproducción diferida (volver a la imagen en directo).
- ⑬ Bajar el volumen.
- ⑭ Botones de colores: ejecutar la función correspondiente en cada momento.
- ⑮ Acceder a contenidos y vídeos a la carta.
- ⑯ Encender el televisor o situarlo en modo de espera.
Pulsación breve con el televisor encendido: el televisor y todos los dispositivos compatibles con CEC conectados a los puertos HDMI se situarán en modo de espera (modo de espera del sistema).
- ⑰ Acceder al modo de audio.
- ⑱ Seleccionar canales directamente con los botones numéricos.
- ⑲ Acceder al menú de fuentes.
- ⑳ Pulsación breve: acceder a los ajustes del sistema.
Pulsación larga: iniciar el emparejamiento Bluetooth para que el televisor sea visible para otros dispositivos Bluetooth.
- ㉑ Acceder al menú de inicio.
- ㉒ Retroceder un paso o un nivel en un menú. Mientras se ve la televisión, ir al canal previamente sintonizado.
- ㉓ Canal siguiente
- ㉔ Cuando no está iluminado: desplazarse hacia arriba en un menú.
Mientras se ve la televisión, pulsar para mostrar información detallada sobre la emisión.
Cuando está iluminado: abrir el menú de grabación
- ㉕ Cuando no está iluminado: desplazarse hacia la derecha en un menú o pausar la reproducción diferida y abrir los controles de reproducción diferida.
Cuando está iluminado: saltar hacia delante
- ㉖ Canal anterior.

Note: The key assignment may differ depending on the software or device version.

Emparejamiento del mando a distancia/Bluetooth

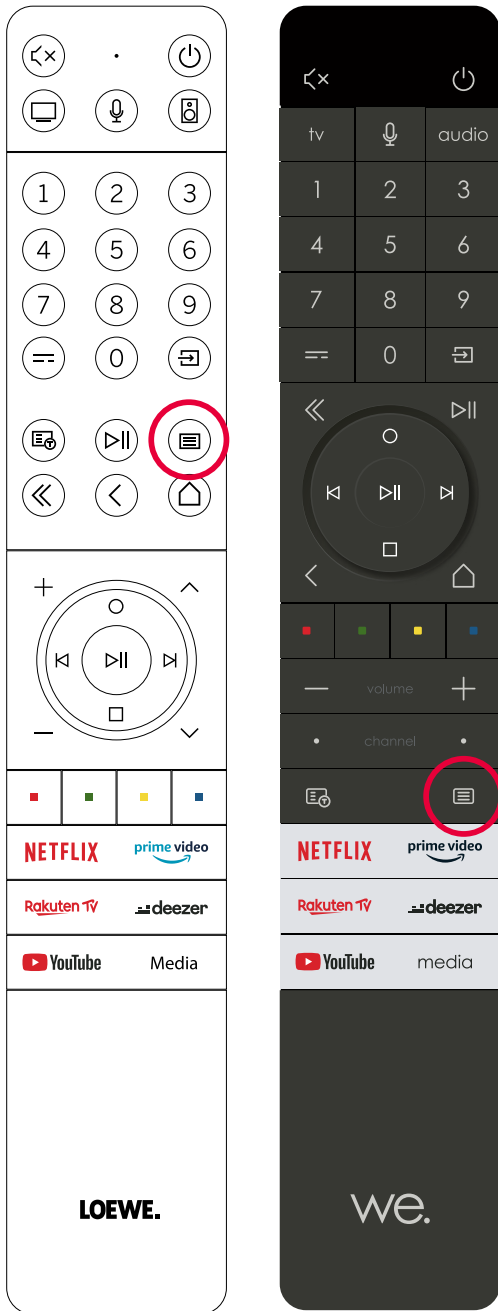

El mando a distancia puede conectarse al televisor Loewe a través del estándar Bluetooth. Para ello, mantenga pulsado el botón Menu (☰) durante al menos tres segundos. Observe la información que aparece en pantalla para comprobar que el emparejamiento se realiza correctamente.

Para desactivar el emparejamiento, entre en el menú y seleccione: Ajustes -> Red -> Bluetooth -> Gestión de dispositivos. A continuación, seleccione Mando a distancia para Smart TV y pulse el botón Desemparejar.

Programación de varios dispositivos de audio

El televisor puede emparejarse con varios dispositivos de audio programando el mando a distancia.

Para ello, basta con mantener pulsado el botón de TV (3) o el botón de audio (17) y uno de los botones numéricos durante al menos tres segundos. El LED situado encima del botón de TV o del botón de audio parpadeará entonces dos veces para confirmar que la programación se ha realizado correctamente.

Para activar el panel de control (botones (10), (11), (12), (24), (25)) para controlar reproductores externos con su propio botón de reproducción/pausa, mantenga pulsado el botón de reproducción/pausa (6) durante al menos tres segundos. El panel de control se iluminará para confirmarlo.

Nota: el micrófono integrado no realiza grabaciones permanentes. Se activa únicamente para usar el control de voz y no permanece en estado de recepción permanente.

Los dispositivos de TV y audio son programables. Para ello, pulse TV + <botón numérico> o AUDIO + <botón numérico> durante al menos 3 segundos. El LED situado encima de los botones de TV u Audio parpadeará dos veces a modo de confirmación.

Número de dispositivo	Nombre del dispositivo	Combinación de botones y referencia
1	SL7 TV	TV + 0
2	SL1/2/3/4/5 TV	TV + 6
3	Dispositivo de audio (barra de sonido;)	AUDIO + 0 (dispositivo por defecto en botón AUDIO)
4	Reproductor Blue-ray Loewe	AUDIO + 1
5	Dispositivo de audio (klang s1 - s3)	AUDIO + 2
6	Dispositivo de audio (klang mr - RC5)	AUDIO + 3
7	Dispositivo de audio (RC5)	AUDIO + 4
8	Dispositivo de audio (videojuegos RCU - NEC)	AUDIO + 5
9	Dispositivo de audio (NEC)	AUDIO + 6

Conexión del televisor

Antes de realizar una conexión a un dispositivo externo, asegúrese de que tanto el televisor como el dispositivo están desconectados de la alimentación.

La mayor parte de los conectores del televisor están situados debajo de la cubierta posterior. Para acceder a estos conectores, debe retirar la cubierta posterior tirando de su parte superior e inferior, como se muestra en la ilustración. Ambas partes están fijadas mediante imanes, por lo que no es necesario usar ninguna herramienta ni retirar tornillos.

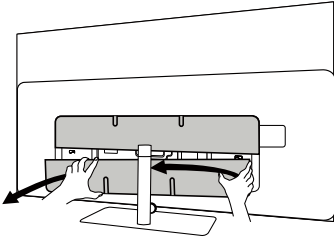

Cuando conecte dispositivos externos a estos conectores internos, conecte primero el cable al conector del televisor. A continuación, saque el cable del televisor a través del sistema de guía de cables del aparato y pase el cable por el tubo del soporte (en caso de que utilice el soporte de sobremesa suministrado).

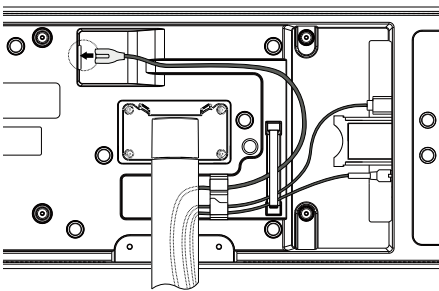

Cuando haya terminado de conectar los dispositivos externos al televisor, vuelva a colocar la cubierta posterior en su sitio.

Conexión de la barra de sonido klang bar i

Determinadas variantes del bild i se suministran con una barra de sonido klang bar i. También puede adquirir esta barra como componente opcional para su televisor bild i estándar. La barra de sonido klang bar i se proporciona en una caja de cartón independiente, con instrucciones de montaje detalladas. Siga estas instrucciones para instalar la barra de sonido en el televisor.

Conexión de antenas

Antena DVB-T/T2/C HD terrestre/analógica con cable:

Enchufe el cable de antena, el sistema de cable del televisor o la antena de la estancia en la toma ANT TV.

Si desea usar cables analógicos o una conexión DVB-C junto a una antena DVB-T, use un conector de antena externo (disponible en cualquier distribuidor).

Antena de satélite DVB-S/S2 HD:

Conecte un cable de conexión desde el LNB hasta la toma ANT SAT del televisor.

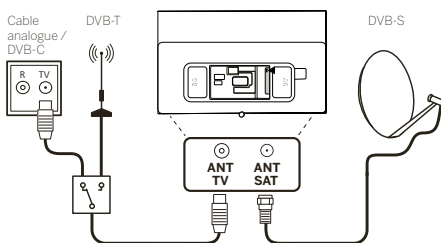

Conexión de un dispositivo externo a través de un cable HDMI

Las conexiones HDMI (High Definition Multimedia Interface) permiten transmitir señales digitales de audio y vídeo desde un reproductor (p. ej., un reproductor de DVD, un reproductor de Blu-ray, una videocámara o un descodificador) a través de un único cable.

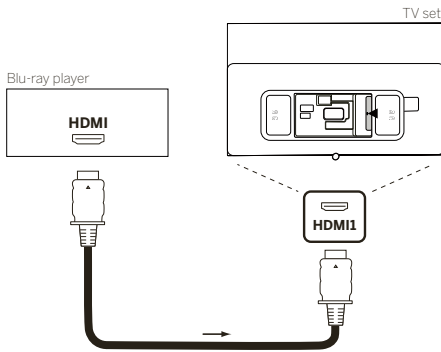

Conecte el dispositivo por medio de un cable HDMI con conector de tipo A (no suministrado) a una de las tomas HDMI del televisor. Para disfrutar plenamente de las prestaciones que ofrece su televisor, use un cable HDMI "Premium High-Speed" o superior.

Conexión a un sistema de audio a través de HDMI eARC

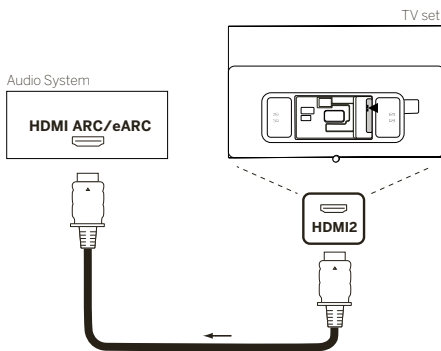

Use un cable HDMI (no suministrado) para conectar la toma HDMI eARC del televisor a la toma HDMI ARC/eARC de un sistema de audio o una barra de sonido. Se recomienda usar un cable HDMI "Ultra High-Speed" con un conector de tipo A.

Los cables HDMI Ultra High-Speed son compatibles con la nueva función eARC, así como con altas resoluciones de vídeo. Los cables HDMI estándar con Ethernet y los cables HDMI de alta velocidad con Ethernet también son compatibles con eARC.

Conexión a un sistema de audio a través de un cable de audio óptico

Para este tipo de conexión, deberá usar un cable óptico digital (no suministrado) con un conector Mini TOSLINK en un extremo y un conector estándar TOSLINK en el otro. También puede emplear un cable TOSLINK estándar con un adaptador Mini TOSLINK.

Antes de realizar esta conexión, asegúrese de retirar las tapas de protección de plástico de los conectores del cable.

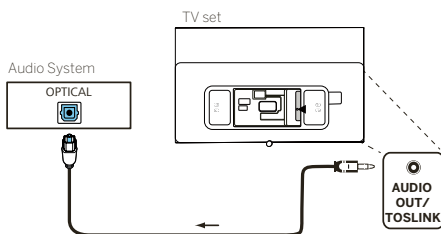

Conecte la salida de audio del televisor AUDIO OUT TOSLINK a la entrada de audio digital del sistema de audio.

Conexión a un sistema de audio a través de un cable de audio analógico

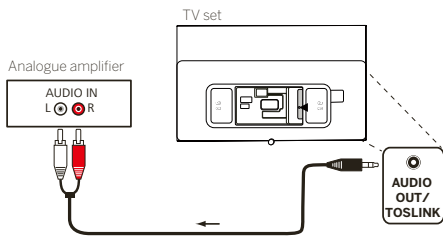

Use un cable adaptador con conector RCA estéreo para conectar la salida de audio AUDIO OUT TOSLINK a la entrada de audio analógica del sistema de audio.

Conexión a la red eléctrica

Conecte el televisor a una toma de corriente de 220-240 V.

Enchufe el cable de alimentación al conector de alimentación (AC IN) del televisor y guíe el cable del televisor tal y como se muestra en la siguiente ilustración

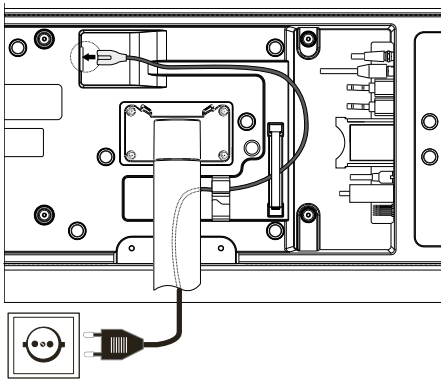

Conecte el enchufe del cable de alimentación a una toma de corriente.

Auriculares

Conexión de auriculares con cable

Para conectar los auriculares con cable al televisor, conéctelos a la salida de audio de 3,5 mm, etiquetada como "SALIDA DE AUDIO" o "SALIDA DE AUDIO/TOSLINK".

Conexión de los auriculares Bluetooth

Pulse el botón (menú) y vaya a [Ajustes] -> [Red] -> [Bluetooth].

Asegúrese de que la opción del menú [Bluetooth] está activada.

Poner los auriculares Bluetooth en modo de emparejamiento. Para obtener información acerca de este procedimiento, consulte el manual de usuario de los auriculares.

Entre en el menú [Gestión de equipos].

Sus auriculares deberían aparecer en la lista de [Dispositivos disponibles].

Selecciónelos y pulse **Aceptar** para confirmar y emparejar los auriculares con el televisor.

Nota: Según el fabricante/tipo de su dispositivo Bluetooth, el volumen se puede ajustar directamente en el dispositivo de reproducción.

Nota: Si se producen problemas de calidad de la conexión Bluetooth, como caídas y desconexiones, pruebe a reducir la distancia entre los auriculares y el televisor.

Para desemparejar los auriculares Bluetooth:

Pulse el botón (menú) y vaya a [Ajustes] -> [Red] -> [Bluetooth] -> [Gestión de equipos].

En la lista de dispositivos Bluetooth, seleccione el dispositivo que desea desemparejar y pulse **Aceptar**.

Ajustes de los auriculares

Pulse el botón  (menú) y vaya a [Ajustes] -> [Sonido] -> [Auriculares].

Nota: El menú [Auriculares] solo está disponible cuando los auriculares están conectados al televisor.

Puede cambiar estos ajustes:

[Modo de auriculares] - Selecciona el comportamiento de los altavoces del televisor cuando se conectan los auriculares.

[Solo auriculares] - Los altavoces del televisor se desactivan cuando se conectan los auriculares.

[Auriculares con altavoces] - Tanto los altavoces del televisor como los auriculares emiten sonido.

[Volumen de los auriculares] - Menú para cambiar el volumen de los auriculares. En el modo [Solo auriculares], puede cambiar el volumen de los auriculares directamente con los botones de volumen del mando a distancia. En el modo [Auriculares con altavoces], el volumen de los auriculares se puede cambiar desde este menú, mientras que el volumen de los altavoces del televisor se controla con los botones de volumen del mando a distancia.

Consejo: Cuando los auriculares están conectados, puede cambiar el volumen de los auriculares pulsando el botón  (menú) y seleccionando [Volumen de los auriculares] en el menú rápido.

Significado de los colores del LED

Debajo de la pantalla hay un pequeño LED que ofrece información básica sobre el estado del televisor.

Color del LED	Estado de la TV
Blanco	Modo en espera.
Verde	Encendido.
Azul	El televisor está encendido con la pantalla apagada.
Azul	Calibración automática del panel OLED durante el modo en espera.
Rojo	Grabación activa.

Reproductores 4K externos

Puede conectar a su televisor Loewe reproductores externos con capacidad 4K, como reproductores de Blu-ray o dispositivos de streaming de diversos fabricantes.

Es importante tener en cuenta que las configuraciones deberán realizarse en los menús de control de los reproductores externos para garantizar una óptima reproducción de la imagen en el televisor.

Cada fabricante usa su propia nomenclatura. Asegúrese de no seleccionar una velocidad de cuadro, frecuencia de actualización o resolución de vídeo fija en los ajustes del reproductor externo. Lo ideal es que estos parámetros se ajusten automáticamente (ver ejemplo a continuación). Es importante que el ajuste de la velocidad de cuadro y, si es necesario, del rango dinámico se adapte al material de origen o nativo.

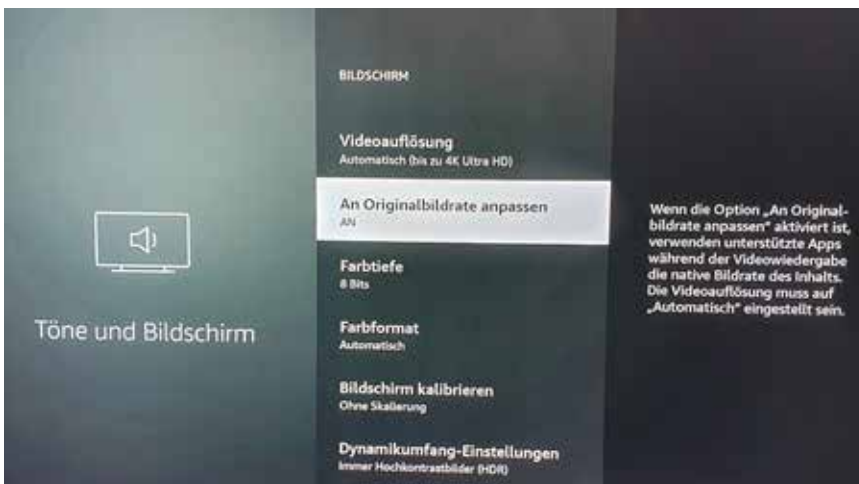

Nota: ejemplo de pantalla de menú de un reproductor 4K externo.

Puesta en marcha. Primeros pasos.

Antes de encender el televisor por primera vez, asegúrese de haber conectado todos los dispositivos externos y de que el televisor esté enchufado a una toma de corriente.

1. Pulse el botón  (Standby) del mando a distancia para encender el televisor.

Se activará el asistente de instalación, que le ayudará a configurar el televisor en unos pocos pasos sencillos.

Para desplazarse por el asistente de instalación:

- Use los botones de dirección para seleccionar la opción que desee.
- Pulse el botón OK para confirmar su elección.
- Pulse el botón  para retroceder un paso.

PASO 1 – Selección del idioma



PASO 2 – Conexión a Internet

Este paso es opcional. Si desea omitirlo, pulse el botón de dirección derecha.

Si ha conectado el televisor a la red doméstica con un cable Ethernet y su configuración de red permite usar DHCP, el aparato se conectará automáticamente a Internet.

También puede usar una conexión Wi-Fi. Para ello, seleccione primero la red en la lista de redes disponibles. A continuación, se le pedirá que introduzca su contraseña Wi-Fi. Puede hacerlo desde el teclado en pantalla.



PASO 3 – Selección del país

Seleccione el país en el que se va a usar el televisor. Este paso permitirá al aparato instalar las funciones adecuadas para el país seleccionado.



PASO 4 – Términos y condiciones

Lea detenidamente toda la información relativa a los términos y condiciones. Si elige desactivar todas o parte de las casillas de verificación, todas o parte de las funciones inteligentes se desactivarán. Estos ajustes pueden cambiarse más tarde en el menú [Servicio de Asistencia].



Vaya al siguiente paso seleccionando [Aceptar]

PASO 5 – Inicie sesión en su cuenta VIDAA

Este paso es opcional. Si desea omitirlo, pulse el botón de dirección derecha.

Inicie sesión en su cuenta VIDAA existente o cree una nueva cuenta.

Una cuenta VIDAA le permite disfrutar de las mejores funciones de su televisor inteligente y lo mantiene siempre actualizado.

Nota: Sin una cuenta VIDAA, algunas funciones del televisor no están disponibles o solo lo están de forma limitada.



PASO 6 – Selección de la fuente de entrada

Seleccione una de las entradas posibles como fuente predeterminada.



Si selecciona TV como fuente predeterminada, podrá sintonizar canales.

Seleccione una de las opciones desde las que desea sintonizar canales. [Satélite], [Antena], [Cable]

Seleccione las opciones de sintonización que desee e inicie el proceso de sintonización.



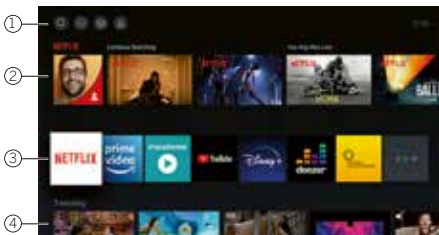

Menú de inicio





El menú de inicio ofrece una vista general del televisor. Desde este menú, puede buscar contenidos, gestionar fuentes de entrada o acceder a los ajustes del sistema.

Para entrar en el menú de inicio, pulse el botón  (Inicio).

1. Menú superior (Buscar, Fuentes, Ajustes del sistema y Perfil)

-  **Buscar:** permite buscar aplicaciones a partir de palabras clave.
-  **Entradas:** permite seleccionar o cambiar el nombre de la fuente de entrada. Puede acceder a dispositivos conectados localmente (como AV, HDMI y USB).
-  **Ajustes del sistema:** permite abrir el menú de configuración del televisor, por ejemplo para realizar ajustes de imagen, sonido y red.
-  **Información de perfil:** permite iniciar sesión en la cuenta de VIDAA.

- La hora se muestra en la parte superior de la pantalla.
- Si el televisor está conectado a Internet, el icono correspondiente al tipo de conexión de red  /  aparecerá junto a la hora.

2. Lista de recomendaciones

Esta fila contiene una lista de recomendaciones para la aplicación que esté seleccionada en ese momento. Esta lista de recomendaciones solo aparece para determinadas aplicaciones.

1. Lista de aplicaciones

Esta fila contiene la lista de las aplicaciones favoritas. La biblioteca de aplicaciones instaladas está disponible accediendo al mosaico Mis apps en la misma fila.

Para añadir aplicaciones al menú de inicio:

- Entre en la biblioteca de aplicaciones accediendo al mosaico Mis apps.
- En la biblioteca, seleccione la aplicación que desea añadir al menú de inicio.
- Pulse el botón  (Ajustes), seleccione la opción [Clasificar] y confirme con Aceptar.
- Ahora puede mover el mosaico de la aplicación con ayuda de los botones de dirección del mando a distancia.
- Mueva el mosaico de la aplicación a una nueva posición en la fila superior de las aplicaciones y confirme la nueva posición pulsando Aceptar.

2. Filas adicionales

Las filas adicionales están destinadas a las recomendaciones de las aplicaciones instaladas.

Menú de listas de canales

Su televisor Loewe gestiona los canales encontrados durante la configuración inicial en listas de canales almacenados. Estas listas de canales pueden verse y editarse en el menú de listas de canales.

Para acceder a este menú, pulse el botón  en el modo TV.

Aparecerá una ventana emergente en el lateral derecho de la pantalla con la lista de canales actualmente seleccionada. Aquí podrá seleccionar directamente los canales (cruz de control), así como añadirlos a sus favoritos o a la pantalla de inicio pulsando el botón . Para seleccionar otra lista de canales, desplácese hacia la derecha con el control direccional del mando a distancia hasta "Selección de lista de canales".

También puede acceder a la selección de favoritos desplazándose hacia la derecha y abajo.

En la parte inferior derecha se encuentra la función de filtro, que permite editar las listas de canales.

Las opciones disponibles para filtrar las listas de canales son la resolución (HD/SD), el seguro infantil (si está configurado), la codificación y la clasificación por número o nombre. Estas opciones pueden activarse poniendo marcas de verificación (consulte el capítulo sobre el mando a distancia).

Guía electrónica de programación (EPG)

EPG son las siglas de Electronic Programme Guide (guía electrónica de programación). Esta guía proporciona información sobre los programas en pantalla. Con este sistema, al igual que con una guía de programación en papel, se puede obtener información sobre los programas que se están emitiendo. Además, se pueden memorizar programas y programar grabaciones.

Para abrir/cerrar la EPG, pulse el botón  (EPG).



Nota:

- La EPG solo está disponible para canales DVB.
- La primera vez que active la EPG, se iniciará un asistente que le guiará por los preajustes necesarios.
- Dependiendo del número de canales seleccionados para la EPG, la información sobre los programas puede tardar cierto tiempo en mostrarse.

Manejo de la EPG

En la columna izquierda aparece una lista con los canales de la fuente/lista de canales seleccionada (p. ej., DVB-C o lista personal).

^/∨: desplazarse por la lista de canales página por página.

Flechas arriba/abajo: desplazarse por la lista de canales.

Flechas izquierda/derecha: desplazarse por los programas.

En la lista de canales, los programas que se están emitiendo aparecen destacados en campos más claros. Una línea vertical blanca indica el momento actual de los programas en curso de emisión.

OK: mostrar información detallada sobre el programa seleccionado.

Botón rojo: abrir la pantalla de Grabación Programada.

Botón verde: muestra un menú en el que se pueden asignar colores a determinados contenidos (por ejemplo, noticias, películas o deportes). Use las flechas y el botón OK para asignar el tipo de contenido deseado a un determinado color. Para salir de este menú, pulse "<". Los programas que pertenezcan a las categorías que ha seleccionado aparecerán entonces resaltados en color en la guía de programación.

Botón amarillo: ver la lista de programas del día anterior. Botón azul: ver la lista de programas del día siguiente.

Vista previa de los programas

Use las flechas para marcar el canal deseado en la lista de canales.

Pulse OK brevemente para confirmar la selección.

En la ventana superior izquierda, aparecerá el programa que está emitiendo el canal seleccionado.

Grabación de un programa a través de la EPG

Puede programar cómodamente grabaciones de programas de televisión a través de la EPG.

Pulse el botón OK para mostrar información detallada sobre el programa seleccionado.

Seleccione la opción [DR+] y pulse el botón OK.

Compruebe los datos del temporizador y modifíquelos si es necesario (p. ej., el directorio, la hora de inicio, la hora de finalización y el tipo de grabación).

En la EPG, aparecerá un símbolo de grabación junto al título del programa.

Memorización de un programa a través de la EPG

Se pueden memorizar programas que aún no han comenzado. Si ha memorizado un programa, el televisor le preguntará cuando vaya a comenzar dicho programa si debe cambiar al canal correspondiente o conectarse desde el modo en espera.

Marque el programa deseado con las flechas.

Pulse el botón OK para mostrar información detallada sobre el programa seleccionado.

Seleccione la opción [Recordatorio] y pulse el botón OK.

En la EPG, aparecerá un símbolo de memorización junto al título del programa.

Lista de canales

Mientras ve la televisión, pulse el botón **Aceptar** del mando a distancia para acceder a la lista de canales. Utilice los botones ▲/▼ para seleccionar un canal. Pulse el botón **Aceptar** para cambiar el televisor al canal seleccionado. Puede salir de la lista de canales en cualquier momento pulsando el botón ⏪ (salir).

Seleccionar una lista de canales

Si ha sintonizado canales en ambos sintonizadores de TV, tendrá varias listas de canales disponibles. Para cambiar entre las listas de canales: Mientras ve la televisión, pulse **Aceptar** para abrir la lista de canales activos. Pulse el botón ► (derecha) para seleccionar el símbolo "TV". Pulse el botón ► (derecha) para seleccionar una de las listas de canales disponibles: [Antena], [Cable], [Satélite]. El número de opciones de la lista de canales depende de las fuentes de señal disponibles. Pulse el botón **Aceptar** para confirmar la selección.

Lista de favoritos

La lista de favoritos es una lista de canales en la que puede guardar los canales seleccionados que le interesan. Hay cuatro listas de favoritos disponibles.

Añadir canales a la lista de favoritos

Mientras ve la televisión, pulse **Aceptar** para abrir la lista de canales activos. Cambie a la lista de canales en la que quiera añadir canales a su lista de favoritos. Consulte el capítulo «Selección de una lista de canales». Pulse el botón ⏪. Utilice el botón **Aceptar** para seleccionar todos los canales que desee añadir a su lista de favoritos. Los canales seleccionados aparecerán con una marca en el lado derecho. Pulse el botón ◀ (izquierda) y seleccione [Agregar a favoritos]. Seleccione a qué lista de favoritos se añadirán los canales seleccionados y pulse **Aceptar** para confirmar.

Entrar en la lista de favoritos

Mientras ve la televisión, pulse **Aceptar** para abrir la lista de canales activos. Pulse el botón ► (derecha) para seleccionar «FAV». Seleccione una de las cuatro listas de favoritos que desea mostrar. **Nota:** Si quiere que una lista de canales específica o una lista de favoritos esté activa, tiene que mostrarla en el menú de la lista de canales y cambiar a cualquier canal disponible en ella. A continuación, puede utilizar los botones numéricos del mando a distancia para pasar a los canales de la lista de favoritos o la lista de canales activa.

Editar la lista de canales

Para eliminar o mover canales a una posición diferente en la lista de canales o en la lista de favoritos, siga las instrucciones siguientes: Mientras ve la televisión, pulse **Aceptar** para abrir la lista de canales activos. Cambie la lista de canales por la que quiera editar. Consulte el capítulo «Seleccionar una lista de canales» y «Lista de favoritos». Pulse el botón ► (derecha) y seleccione [Editar]. Pulse el botón **Aceptar** para mostrar el menú de edición de la lista de canales. Mueva el cursor con ▲/▼ y seleccione el canal que desea editar.

Para mover los canales seleccionados a una nueva posición:

Pulse el botón ◀ (izquierda). Utilice el botón ▲/▼ para mover el canal a la nueva posición y confirme la nueva posición con el botón **Aceptar**.

Para eliminar los canales seleccionados:

Pulse el botón ► (derecha) para borrar el canal seleccionado.

Edición de grupos

Utilice el botón ▲/▼ para seleccionar varios canales que desee editar y pulse **Aceptar**. Cuando se hayan seleccionado todos los canales que se van a editar, pulse ► (derecha) para borrar todos los canales seleccionados o pulse ◀ (izquierda) para agrupar y mover todos los canales seleccionados a una nueva posición.

Filtro de la lista de canales

Mientras ve la televisión, pulse **Aceptar** para abrir la lista de canales activos. Pulse el botón ► (derecha) y seleccione [Filtro]. Los ajustes del filtro se muestran ahora en la parte izquierda de la lista de canales. Ajuste las opciones de filtrado según sus preferencias. Verá los cambios en la lista de canales inmediatamente después de definir los nuevos criterios. Pulse el botón ⏪ para ocultar los ajustes del filtro. **Nota:** Todos los ajustes del filtro se recuerdan y permanecen activos incluso después de apagar el televisor. Si le faltan canales en la lista de canales, compruebe los ajustes del filtro y adáptelos si es necesario. Añadir canales al menú de inicio. Puede añadir accesos directos para los canales seleccionados en el menú de inicio. Mientras ve la televisión, pulse **Aceptar** para abrir la lista de canales activos.

Pulse el botón .

Utilice el botón **Aceptar** para seleccionar todos los canales que desee añadir al menú de inicio. Los canales seleccionados se mostrarán con una marca en la parte derecha.

Pulse el botón  (izquierda) y seleccione [Añadir a la página principal].

Los canales se encuentran en el menú de inicio, en la pestaña «Accesos directos». Seleccione cualquier canal a través del menú de inicio y pulse **Aceptar** para cambiar a ese canal.

Para eliminar los canales del menú de inicio:

Pulse el botón  para abrir el menú de inicio.

Seleccione la pestaña «Accesos directos» y seleccione el canal que desea eliminar.

Pulse  para eliminar el canal seleccionado.

Canal de búsqueda rápida

Hay una opción para buscar rápidamente los canales sintonizados por su nombre.

Mientras ve la televisión, pulse el botón  (abajo) y aparecerá el teclado en pantalla. Introduzca el nombre o el nombre parcial del canal que está buscando. A continuación, seleccione **Aceptar** en el teclado en pantalla y el resultado se mostrará en la pantalla en forma de canales que contienen el término de búsqueda. Ahora puede seleccionar uno de los resultados y cambiar a ese canal.

Puede salir del menú de búsqueda rápida en cualquier momento pulsando el botón  (salir).

Menú principal

Para acceder al menú principal, pulse el botón de menú (21) y seleccione [Ajustes].

Use las flechas del mando a distancia para mover el cursor por el menú.

Pulse el botón OK para confirmar la opción de menú seleccionada.

Pulse el botón de retroceso (22) para volver al menú anterior.

Pulse el botón de salida (8) para salir del menú.

Tenga en cuenta que la siguiente descripción de menús es meramente orientativa. Las opciones de menú y funciones disponibles varían en función del modelo de televisor, el país, la entrada actual, el tipo de señal y la configuración del aparato.

Imagen

[Modo de imagen]: permite seleccionar uno de los tres modos de imagen predeterminados:

[Estándar]: modo estándar adecuado para la mayoría de los contenidos.

[Día de cine]: recomendado para ver películas en una habitación con mucha luz.

[Noche de cine]: recomendado para ver películas en una habitación oscura.

[Dinámico]: el ajuste más luminoso, pero con colores menos precisos. Solo se recomienda usarlo en caso de que en los demás modos resulte difícil ver la imagen en la pantalla debido a la alta luminosidad ambiental.

[Deportes]: el ajuste de imagen perfecto para ver eventos deportivos.

[Relación de aspecto]: la relación de aspecto de una imagen es la relación entre la anchura y la altura de la misma. El contenido visualizado puede tener diferentes relaciones de aspecto. Una pantalla de televisión tiene una relación de aspecto de 16:9 y podrán aparecer franjas negras en la parte superior e inferior o en los laterales de la imagen si el contenido tiene una relación de aspecto diferente. También puede que parte de la imagen aparezca recortada. En este caso, se puede usar este menú para cambiar la relación de aspecto y seleccionar la opción más adecuada para una óptima visualización del contenido.

[Automático]: el televisor seleccionará la relación de aspecto más adecuada para adaptar la imagen a la pantalla.

[16:9]: la opción perfecta para contenidos en 16:9. Estira la imagen en 4:3 para que ocupe toda la pantalla.

[4:3]: la opción perfecta para ver contenidos creados con una relación de aspecto de 4:3.

[Panorámico]: estira la imagen horizontalmente.

[Zoom de película]: algunas películas se graban con una relación de aspecto que lleva a la aparición de franjas negras en la parte superior e inferior de la pantalla. En este caso, se puede usar esta opción para ampliar la imagen y eliminar las franjas negras, pero parte de la imagen aparece recortada en los laterales.

[Directo]: también conocido como punto a punto, este modo muestra la imagen en su formato original sin ninguna modificación.

[Escena inteligente]: con esta función, el televisor reconoce en todo momento la escena del contenido que se está viendo y optimiza la calidad de imagen de todas las fuentes de entrada.

Nota:

- Algunas aplicaciones tienen restricciones que no permiten el reconocimiento de contenidos.
- Cuando se activa el [Modo de juego], la función [Escena inteligente] se desactiva automáticamente y no puede configurarse.

[Modo de juego]: activa el modo juego para la entrada seleccionada. Recomendado cuando el televisor se usa con una consola de juegos. Este modo:

- Desactiva todas las funciones de postprocesamiento de imágenes para minimizar el retraso de entrada y mejorar la respuesta a la pulsación de los botones del mando.
- Reduce el desenfoque de movimiento.
- Procesa con precisión las señales en formato YUV 4:4:4 para proporcionar imágenes con una gran precisión cromática.

Nota:

Esta función puede no ser compatible con algunas fuentes de entrada o aplicaciones.

[Modo automático de baja latencia]: ofrece una reproducción fluida de los contenidos procedentes de dispositivos externos conectados al televisor.

Nota:

- Esta función puede no ser compatible con algunas fuentes de entrada o aplicaciones.
- Cuando se activa el [Modo de juego]: el [Modo automático de baja latencia] se desactiva automáticamente y no puede configurarse.

[Configuración del modo de imagen]: ajustes de imagen avanzados:

[Aplicar ajustes de imagen]: aplica el modo de imagen actual a la fuente de entrada actual o a todas las fuentes.

[Luz OLED]: ajusta la luminosidad del panel del televisor.

[Brillo]: ajusta el brillo de la imagen.

[Contraste]: ajusta el nivel de contraste de la imagen.

[Saturación de color]: ajusta la intensidad de color de la imagen.

[Nitidez]: mejora la definición o nitidez de los bordes de los objetos de la imagen.

[Contraste adaptativo]: hace que las zonas oscuras de la imagen sean más oscuras y las zonas claras más claras para que se puedan ver más detalles.

[Movimiento ultra suave]: inserta cuadros interpolados adicionales entre los cuadros originales para aumentar la velocidad de cuadro del contenido que se está viendo y mejorar la fluidez general de las escenas en movimiento, en particular cuando hay objetos con movimientos rápidos.

[Movimiento claro]: hace que los movimientos se vean con mayor claridad y reduce el parpadeo.

[Reducción de ruido]: elimina los defectos y el grano de la imagen.

[Reducción de ruido MPEG]: reduce el ruido de bloque y el ruido Mosquito causados por la compresión de vídeo.

[Temperatura de color]: ajusta el grado de calidez (rojo) o frialdad (azul) de las áreas blancas de la imagen. [Configuración avanzada]: opciones de ajuste preciso de la imagen para expertos.

[Sobreexploración]: algunos contenidos pueden tener ruido en los bordes de la imagen. Esta opción amplía ligeramente la imagen para eliminar el ruido.

[Restablecer el modo actual]: use esta opción si ha modificado algún ajuste del modo de imagen actual y desea restablecer la configuración original.

[Calibración OLED]: inicia la calibración de la pantalla OLED. No ejerza ninguna presión sobre la pantalla durante la calibración. Esta calibración también se realiza automáticamente durante la noche cuando el televisor está en modo de espera.

Sonido

[Modo de sonido]: permite seleccionar uno de los modos de sonido preconfigurados:

[Estándar]: modo adecuado para la mayoría de los contenidos. Mantiene las características del sonido original.

[Teatro]: recomendado para ver películas. Este modo mejora el efecto surround y resalta los sonidos de baja frecuencia, como las explosiones.

[Música]: recomendado para escuchar música.

[Diálogo]: mejora la inteligibilidad de la voz; recomendado, por ejemplo, para ver las noticias.

[Nocturno]: sitúa el volumen de los sonidos fuertes y tenues al mismo nivel.

[Deportes]: recomendado para ver eventos deportivos.

[Dolby Atmos]: Dolby Atmos permite obtener un sonido surround con los altavoces del televisor y optimiza el sonido aportándole un mayor nivel de detalle. Crea una experiencia de entretenimiento del más alto nivel.

Nota: esta función solo es aplicable a contenidos Dolby Atmos.

[Auriculares] ajustes para auriculares con cable o Bluetooth. Esta opción de menú solo está disponible cuando se conectan auriculares.

[Modo de auriculares]: permite seleccionar el comportamiento de los altavoces cuando se conectan auriculares.

[Solo auriculares]: los altavoces del televisor se desactivan cuando se conectan auriculares.

[Auriculares con altavoces]: tanto los altavoces del televisor como los auriculares emiten sonido.

[Volumen de los auriculares]: menú en el que se puede cambiar el volumen de los auriculares. En el modo [Solo auriculares], el volumen de los auriculares puede cambiarse directamente con los botones de volumen del mando a distancia. En el modo [Auriculares con altavoces], el volumen de los auriculares puede cambiarse desde este menú, mientras que el volumen de los altavoces del televisor se controla con los botones de volumen del mando a distancia.

[Configuración del modo Sonido]: ajustes de sonido avanzados:

[Aplicar configuración de audio]: aplica el modo de sonido actual a la fuente de entrada actual o a todas las fuentes.

[Ecuador]: muestra un menú para cambiar el volumen de las distintas frecuencias. Este ajuste sólo afecta a los altavoces del televisor

[Configuración de montaje en pared]: optimiza los ajustes de sonido de los televisores montados en la pared.

[Control automático de volumen]: ajusta automáticamente el volumen de todos los canales al mismo nivel para que no se produzcan diferencias de volumen al pasar de un canal a otro.

[Restablecer el modo actual]: use esta opción si ha modificado los ajustes del modo de sonido actual y desea restablecer la configuración original.

[Altavoces]: configuración de altavoces internos y externos.

[Salida de audio]: seleccione el tipo de altavoz que emitirá el sonido.

[Barra de sonido BT]: barra de sonido Bluetooth.

[ARC]: barra de sonido o receptor AV conectado por HDMI a los conectores ARC o eARC.

[Altavoz del televisor]: altavoces internos del televisor.

[Solo SPDIF]: dispositivo de audio externo conectado por medio de un cable de audio óptico.

[Salida digital de audio]: cuando desee emplear un dispositivo de audio externo que esté conectado al televisor a través de HDMI o de un cable de audio óptico, deberá seleccionar si se usará el televisor o el dispositivo externo para descodificar el audio. Este menú se usa para ello. Puede que algunos dispositivos no sean compatibles con todos los códecs de audio necesarios para descodificar el audio. Si la configuración es incorrecta, puede que el dispositivo externo no emita ningún sonido.

[Automático]: la configuración automática intenta seleccionar la opción más adecuada para la salida de audio. Si no obtiene sonido de un dispositivo externo, pruebe con otras opciones de este menú.

[Salida directa]: el televisor transmite la pista de audio original sin procesar a un dispositivo externo que la descodifica.

[PCM]: el televisor descodifica la pista de audio y envía la pista descodificada a un dispositivo de audio externo.

[Dolby Digital]: el televisor envía el audio comprimido en Dolby Digital con soporte para hasta 5.1 canales a un dispositivo externo.

Esta opción solo se recomienda con dispositivos conectados por medio de un cable de audio óptico.

[Dolby Digital Plus]: el televisor envía el audio comprimido en Dolby Digital Plus con soporte para hasta 7.1 canales a un dispositivo externo. Esta opción solo funciona con dispositivos conectados por HDMI ARC/eARC.

[Retardo audio digital]: si el sonido de los altavoces externos no está sincronizado con la imagen del televisor, use esta opción para reducir el retardo entre el sonido y la imagen.

[Sincronización de labios]: si el sonido de los altavoces internos del televisor no está sincronizado con la imagen del televisor, use esta opción para reducir el retardo entre el sonido y la imagen.

[Balance]: ajusta el volumen de los altavoces izquierdo y derecho del televisor para optimizar el sonido en una determinada ubicación.

Nota: esta función no es aplicable cuando Dolby Atmos está activado.

[eARC]: activa la función eARC, necesaria para transmitir el audio del televisor a un dispositivo externo por medio de un cable HDMI.

Red

[Configuración de red]: permite seleccionar el tipo de conexión a Internet y configurarla.

[Apagado]: esta opción desconecta el televisor de Internet.

[Ethernet]: seleccione esta opción si el televisor está conectado por medio de un cable LAN. Si el DHCP está activado en el router, el televisor se conectará automáticamente a Internet. Para activar el DHCP en el router, consulte la guía de usuario de dicho aparato.

[Configuración de IP] : use esta opción para asignar manualmente una dirección IP al televisor. Cambie [Modo Configuración IP] de [DHCP] a [Manual]. Introduzca los datos de la conexión de red: dirección IP, máscara de red, puerta de enlace y servidor DNS. A continuación, seleccione [Guardar] para aplicar los cambios.

[Conexión Inalámbrica]: seleccione esta opción si desea conectar el televisor a la red de forma inalámbrica. Seleccione una red inalámbrica en la lista de redes disponibles e introduzca la contraseña.

[Actualizar]: si no ve su red inalámbrica en la lista, use esta opción para actualizar la lista.

[Configuración avanzada]: configuración avanzada de la red inalámbrica.

[PIN]: opción alternativa para conectarse a una red inalámbrica. El televisor generará un código PIN que deberá introducirse en la interfaz web del router. Este código suele encontrarse en el menú WPS de la interfaz del router. Para más información, consulte la guía de usuario del router.

[PBC]: opción alternativa para conectarse a una red inalámbrica. Seleccione esta opción y, a continuación, pulse el botón físico WPS del router. No todos los routers disponen de este botón. Si su router no lo tiene, use otra opción de conexión.

[Configuración de IP]: use esta opción para asignar manualmente una dirección IP al televisor. Cambie [Modo Configuración IP] de [DHCP] a [Manual]. Introduzca los datos de la conexión de red: dirección IP, máscara de red, puerta de enlace y servidor DNS. A continuación, seleccione [Guardar] para aplicar los cambios.

[Añadir]: si ha configurado su red inalámbrica como oculta, podrá añadirla a la lista escribiendo su nombre (SSID) en este menú.

[Conexión a Internet]: menú en el que se puede comprobar la conexión a Internet.

[Prueba de conexión]: comprueba la conexión del televisor a Internet.

[Información de red]: muestra información detallada de la red.

[Red Wake-on-Wireless]: esta función permite encender un televisor conectado de forma inalámbrica desde el modo de espera. Esto se puede hacer desde el teléfono usando una aplicación para screencast.

[Wake on LAN]: esta función permite encender un televisor conectado a través de un cable LAN desde el modo de espera. Esto se puede hacer desde el teléfono usando una aplicación para screencast.

[Bluetooth]: configuración de Bluetooth.

[Bluetooth]: activar/desactivar la función Bluetooth en el televisor.

Nota: esta opción deberá estar activada si se desea usar el mando a distancia para el control de voz.

[Gestión de equipos]: menú desde el que se pueden conectar o desconectar dispositivos Bluetooth como barras de sonido o auriculares.

[Altavoz Bluetooth del televisor]: esta opción permite reproducir la música del teléfono directamente en los altavoces del televisor a través de Bluetooth.

Siga las instrucciones que aparecen en pantalla para saber cómo hacerlo. Mientras reproduce música, puede seleccionar [Pantalla apagada] para apagar la pantalla y ahorrar energía. Para encender la pantalla, pulse cualquier botón del mando a distancia excepto el **16** (standby).

Canal

[Exploración automática]: permite sintonizar canales de TV a través del sintonizador de TV. La opción [Volver a explorar] busca todos los canales del modo actual. Seleccione [Cambiar la configuración] para sintonizar los canales de un determinado modo: Antena, Cable, Satélite.

Sintonización de canales de antena

En el menú principal, seleccione [Ajustes] -> [Canal] -> [Exploración automática] -> [Cambiar la configuración] y luego [Antena]. Pulse la flecha derecha para pasar a la siguiente pantalla. Aquí, seleccione la opción de sintonización que desee:

[Canal]: seleccione [Todos los canales] para sintonizar canales gratuitos y codificados. Seleccione [Canales gratuitos] para sintonizar únicamente canales gratuitos.

[Modo Exploración]: seleccione DTV para sintonizar únicamente canales de televisión digital o ATV para sintonizar únicamente canales de televisión analógica. Seleccione ATV+DTV para sintonizar tanto canales digitales como analógicos.

[Antenna Power]: si está conectado a una antena pasiva estándar, use la opción [Apagado]. Si usa un amplificador de antena, podrá

alimentarlo directamente desde la entrada de antena situando esta opción en [Encendido]. Una vez completados los ajustes, pulse la flecha derecha del mando a distancia para iniciar el proceso de sintonización.

Sintonización de canales por cable

En el menú principal, seleccione [Ajustes] -> [Canal] -> [Exploración automática] -> [Cambiar la configuración] y luego [Cable]. Pulse la flecha derecha para pasar a la siguiente pantalla. Aquí, seleccione la opción de sintonización que desee:

[Canal]: seleccione [Todos los canales] para sintonizar canales gratuitos y codificados. Seleccione [Canales gratuitos] para sintonizar únicamente canales gratuitos.

[Modo Exploración]: seleccione DTV para sintonizar únicamente canales de televisión digital o ATV para sintonizar únicamente canales de televisión analógica. Seleccione ATV+DTV para sintonizar tanto canales digitales como analógicos.

[Modo Exploración] - [Exploración de frecuencias]: busca canales en todas las frecuencias disponibles. La sintonización puede llevar más tiempo. [Exploración de red] sintoniza primero el canal de búsqueda y sintoniza rápidamente los demás canales basándose en la información de dicho canal.

[ID de red]: solo disponible para [Exploración de red]. Introduzca el número de identificación proporcionado por su proveedor de servicios de cable.

[Frecuencia de inicio]: solo disponible para [Exploración de red]. Introduzca la frecuencia proporcionada por su proveedor de servicios de cable.

[LCN]: si esta opción está activada, los canales se clasificarán según las preferencias del operador. En este caso, puede que no se pueda cambiar manualmente el orden de los canales. Si la opción LCN está desactivada, los canales se ordenarán por frecuencia y podrán ordenarse manualmente. Una vez completados los ajustes, pulse la flecha derecha del mando a distancia para iniciar el proceso de sintonización.

Sintonización de canales de satélite

En el menú principal, seleccione [Ajustes] -> [Canal] -> [Exploración automática] -> [Cambiar la configuración] y luego [Satélite]. Pulse la flecha derecha para pasar a la siguiente pantalla. Seleccione su operador de satélite en la lista o, si desea sintonizar el satélite manualmente, seleccione la opción [Estándar]. En la siguiente pantalla, seleccione su sistema de satélite:

[Satélite único]: use esta opción si solo hay un satélite conectado al televisor.

[DiSEqC]: use esta opción si tiene un equipo DiSEqC. DiSEqC 1.0 admite hasta 4 satélites. Si dispone de una antena motorizada, use DiSEqC 1.2.

[Unicable]: si cuenta con el sistema de distribución de satélite Unicable en su casa, seleccione esta opción. Asegúrese de conocer la banda y la frecuencia de Unicable que se puede utilizar. Esta información debería estar disponible en el equipo o se la puede proporcionar el administrador.

Pulse la flecha derecha del mando a distancia para pasar al siguiente paso de la configuración.

Podrá seleccionar el tipo de canal que desea sintonizar. Para sintonizar canales gratuitos y codificados, seleccione [Todos los canales]. Seleccione [Canales gratuitos] para sintonizar únicamente canales gratuitos.

Una vez completados los ajustes, pulse la flecha derecha del mando a distancia para iniciar el proceso de sintonización.

Esta opción abre la ventana de gestión de canales, que incluye varias opciones. Podrá editar la lista de canales, editar las listas de favoritos, exportar a USB o importar desde USB.

Edición de un lista de canales

En el menú principal, vaya a [Ajustes] -> [Canal] > [Edición de canales] y seleccione la lista de canales o la lista de favoritos que desee editar. Seleccione el o los canales que desee mover o eliminar con OK. Aparecerá una marca de verificación junto a los canales seleccionados. Para mover los canales seleccionados a otra posición: pulse la flecha izquierda del mando a distancia y use las flechas arriba/abajo para mover el o los canales seleccionados a una nueva posición.

Para borrar los canales seleccionados: pulse la flecha derecha del mando a distancia y confirme la operación.

Para restaurar los canales borrados: pulse el botón rojo del mando a distancia. A continuación, pulse el botón OK para seleccionar los canales que desee restaurar y luego pulse la flecha izquierda para volver a incluirlos en la lista de canales.

Filtro: pulse el botón amarillo del mando a distancia para mostrar el filtro y seleccionar el tipo de canal que desee mostrar en la lista de canales. Búsqueda: pulse el botón azul del mando a distancia para buscar un determinado canal introduciendo su nombre en el cuadro de búsqueda.

Exportación/importación de una lista de canales a través de USB

Para exportar una lista de canales a un dispositivo USB: asegúrese de que tiene un dispositivo de almacenamiento USB externo conectado al televisor. En el menú principal, vaya a [Ajustes] -> [Canal] -> [Edición de canales] y seleccione [Exportar a USB]. La lista de canales se exportará al dispositivo de almacenamiento conectado.

Para importar una lista de canales desde un dispositivo USB: conecte el dispositivo de almacenamiento USB que contiene la lista de canales exportada. En el menú principal, vaya a [Ajustes] -> [Canal] -> [Edición de canales] y seleccione [Importar desde USB]. La lista de canales se importará.

[Configuración avanzada]: configuración avanzada de canales de TV.

[Exploración manual]: permite buscar un solo múltiplex de televisión digital o un solo canal de televisión analógica.

[Actualización automática de listas de canales]: algunos proveedores de programas ofrecen una actualización automática de las listas de canales. Puede permitir o bloquear estas actualizaciones automáticas.

[Actualización automática del programa]: el televisor actualizará automáticamente la guía de TV durante la noche en modo de espera.

[Configuración del módulo CI+]: configuración del módulo CAM/tarjeta CI+.

Accesibilidad

[Tipo de audio]: ajustes de audio para discapacitados visuales.

[Tipo de audio]: configura el tipo de audio para los canales de televisión.

[Normal]: audio estándar sin comentarios de audio.

[Discapacidad visual]: reproduce una banda sonora especial para discapacitados visuales siempre que haya alguna disponible. Esta banda sonora incluye comentarios de audio que describen la acción que tiene lugar en pantalla.

[Volumen de voz en off]: cambia el volumen de la pista de audio de la narración independientemente de la pista de audio estándar.

[Configuración de los subtítulos]: ajustes de los subtítulos.

[Subtítulo]: aquí puede configurar si desea que los subtítulos se muestren siempre que estén disponibles en un canal.

[Subtítulo primario]: idioma de subtítulos predeterminado.

[Subtítulo secundario]: idioma de subtítulos alternativo cuando el idioma de subtítulos principal no está disponible.

Sistema

[Hora]: ajuste de la hora interna del televisor. Es importante que la hora sea correcta si se usan recordatorios o grabaciones temporizadas.

[Formato de hora]: aquí se puede seleccionar el formato en el que se mostrará la hora en el televisor. Puede ser de 12 ó 24 horas.

[Fecha/Hora]: si la opción [Sincronización automática] está activada, el televisor obtendrá automáticamente la información horaria de la emisión de televisión digital o de Internet. Si esta opción está desactivada, la fecha y la hora podrán ajustarse manualmente.

[Zona horaria]: asegúrese de que esté seleccionada la zona horaria correcta, ya que de lo contrario la hora del televisor podría ser incorrecta.

[Horario de verano]: aquí se puede activar o desactivar manualmente el horario de verano. La función [Sincronización desde DTV] ajusta automáticamente el horario de verano basándose en la información recibida de la emisión de televisión digital.

[Configuración de temporizador]: ajuste de diferentes temporizadores de TV.

[Temporizador de suspensión]: configura un temporizador de desconexión que apaga automáticamente el televisor después de un tiempo preestablecido.

[Temporizador de encendido]: aquí puede establecer la hora a la que el televisor se encenderá automáticamente. Seleccione [Una vez] si solo desea que el televisor se encienda una vez a la hora especificada. Seleccione [Semana] para seleccionar los días de la semana en los que el televisor deberá encenderse cada semana.

[Temporizador de apagado]: aquí puede establecer la hora a la que el televisor se apagará automáticamente. Seleccione [Una vez] si solo desea que el televisor se apague una vez a la hora especificada. Seleccione [Semana] para seleccionar los días de la semana en los que el televisor deberá apagarse cada semana.

[Tiempo de espera del menú]: en este menú, puede especificar el tiempo que el menú deberá permanecer en pantalla desde la última vez que se pulsó un botón del mando a distancia.

[Suspensión automática]: en este menú, puede especificar el tiempo después del cual el televisor deberá apagarse automáticamente desde la última vez que se pulsó un botón del mando a distancia.

[PIN del sistema]: establece el PIN que se deberá usar para acceder al control parental, la búsqueda automática de canales y el restablecimiento de los valores de fábrica. El código PIN predeterminado es "1111".

[Control parental]: puede seleccionar y configurar varias opciones de seguridad para impedir el uso no autorizado del televisor, así como evitar que sus hijos accedan a programas inadecuados para ellos. Para acceder a los canales y contenidos bloqueados por el control parental se deberá introducir el PIN correspondiente.

[Bloqueos]: activa la función de control parental. Antes de modificar este ajuste, se deberá introducir el código PIN. El código PIN predeterminado es "1111".

[Hora de bloqueo]: establece el intervalo de tiempo y los días de la semana en los que estarán bloqueados los canales de televisión.

[Bloqueo de canal]: selecciona los canales que se bloquearán.

[Bloqueo de contenido]: establece el bloqueo en función de la restricción de edad del contenido.

[Bloqueo de entrada]: bloquea las entradas de TV especificadas.

[Bloque de apps]: bloquea las aplicaciones especificadas.

[Restablecer configuración predeterminada]: restablece los valores predeterminados de las opciones del menú de control parental.

[Idioma y ubicación]: configuración del idioma y el país del televisor.

[Ubicación]: afecta a las opciones de sintonización, así como a la disponibilidad de determinadas funciones, como la aplicación Alexa.

[Menú de idioma]: configura el idioma del menú del televisor.

[Audio primario]: el idioma de audio por defecto para las emisiones de televisión digital.

[Audio secundario]: idioma de audio alternativo para las emisiones de televisión digital. Se selecciona cuando el idioma de audio principal no está disponible.

[Teletexto digital]: conjunto de caracteres para el teletexto. Si el conjunto de caracteres del teletexto es incorrecto o está incompleto, se puede modificar aquí.

[Servicio de voz]: configuración de la función de control de voz del televisor.

[Configuración de la aplicación]: ajustes para aplicaciones y funciones.

[Compartir contenido]: cuando esta función está activada, se pueden transmitir al televisor vídeos, música y otros contenidos desde otros dispositivos de la misma red.

[HbbTV]: HbbTV proporciona servicios adicionales en el canal de televisión sintonizado. Cuando esta función está activada, HbbTV estará disponible en los canales de televisión compatibles. El televisor deberá estar conectado a Internet. Mientras ve un canal HbbTV, pulse el botón rojo del mando a distancia para abrir el menú HbbTV.

[Borrar caché]: se borran la memoria caché, los datos de usuario y los archivos temporales del navegador, las aplicaciones y el HbbTV.

[Eliminar Cookies]: borra las cookies del explorador y de las aplicaciones.

[No rastrear]: preferencia de seguimiento de páginas web y aplicaciones.

[Modo 1]: no recopilar mis datos de navegación.

[Modo 2]: no divulgar mis preferencias de seguimiento.

[Prime Video]: elimina este televisor de tu cuenta de Prime Video.

[Netflix]: elimina este televisor de tu cuenta de Netflix.

[HDMI & CEC]: configuración de las entradas HDMI y los dispositivos conectados a través de HDMI.

[Formato HDMI]: establece el formato HDMI según la versión EDID. Es necesario que el formato sea correcto para que el televisor obtenga la información correcta sobre los ajustes de imagen y sonido compatibles con el dispositivo externo conectado a través de HDMI. Si no recibe ninguna imagen del dispositivo conectado, intente cambiar este ajuste.

[Formato estándar]: seleccione esta opción si el dispositivo es compatible con una resolución Full HD.

[Formato mejorado]: seleccione esta opción si el dispositivo es compatible con una resolución UHD/4K y HDR.

[Automático]: selecciona automáticamente la opción más adecuada.

[Control CEC]: esta función permite que los dispositivos HDMI se controlen entre sí.

[Apagado automático del dispositivo]: cuando se apaga el televisor, todos los dispositivos HDMI conectados se apagan automáticamente.

[Encendido automático del dispositivo]: cuando se enciende el televisor, se enciende automáticamente el dispositivo conectado a través de HDMI ARC/eARC (por ejemplo, una barra de sonido).

[Encendido automático del televisor]: cuando se enciende cualquier dispositivo externo conectado a través de HDMI, el televisor se enciende automáticamente.

[Listas de dispositivos CEC]: lista de dispositivos conectados por HDMI.

[Configuración avanzada]: otros ajustes del sistema.

[Nombre del televisor]: seleccione un nombre para el televisor, que será visible para los dispositivos externos y las aplicaciones.

[DR+ y Timeshift]: ajustes para grabaciones y modo diferido.

[Configuración DR+]: seleccione la unidad de almacenamiento que deberá inicializarse antes de usarse para una grabación.

[Configuración de Timeshift]: seleccione la unidad de memoria que deberá inicializarse antes de usarse para el modo diferido.

[Iniciar antes]: en las grabaciones programadas, aquí se puede fijar una hora de inicio anticipada.

[Retrasar final]: permite fijar la cantidad de tiempo en que se prolongará la grabación programada. Debido a los anuncios publicitarios, el contenido programado puede terminar más tarde de la hora indicada en la guía de programación. Un tiempo de grabación adicional garantizará que se grabe todo el contenido requerido.

[Etiquetas de entrada]: menú que permite renombrar las entradas que aparecen en la lista de entradas.

[Asistente de configuración]: abre el asistente de instalación que aparece la primera vez que se enciende el televisor.

[Detección automática del modo de deportes]: cuando esta función está activada, el televisor sitúa automáticamente el modo de imagen y sonido en modo Deportes para los programas deportivos.

[Encendido rápido]: el televisor se encenderá más rápido, pero el consumo de energía en espera será mayor.

[Modo de encendido]: esta opción de menú permite determinar el comportamiento del televisor cuando se vuelve a conectar a la corriente o tras un fallo en el suministro eléctrico.

[Encendido]: el televisor se enciende automáticamente cuando se conecta a la corriente.

[En Espera]: el televisor se sitúa en modo de espera cuando se conecta a la corriente.

[Recordar]: el televisor sigue como estaba antes de que se desconectase la corriente. Si estaba encendido, también lo estará cuando se vuelva a conectar. Si estaba apagado, seguirá en modo de espera cuando se vuelva a conectar la corriente.

[Modo de uso]: seleccione el modo correcto según el uso que le vaya a dar al televisor.

[Modo hogar]: en caso de uso doméstico.

[Modo tienda]: en caso de uso en una tienda. El brillo de la pantalla será mayor y habrá un modo de demostración.

Servicio de Asistencia

[Información del sistema]: información detallada sobre el televisor.

[Información de señal]: muestra información sobre la señal de la entrada actual.

[Estado de conexión de red]: muestra información detallada sobre la conexión de red.

[Estado de conexión de entrada]: muestra una lista de entradas e información sobre si están transmitiendo una señal al televisor.

[Versión]: muestra la versión actual del software del televisor.

[Autodiagnóstico]: conjunto de pruebas de funcionamiento del televisor. Si tiene algún problema al utilizar el televisor, puede ejecutar estas pruebas para averiguar si el problema viene del televisor o de algún dispositivo externo conectado.

[Prueba de imagen]: realiza una prueba de imagen del televisor. El televisor muestra un patrón de colores en la pantalla.

[Prueba de sonido]: realiza una prueba de sonido de los altavoces del televisor.

[Prueba de red]: realiza una prueba de red para comprobar si el televisor está conectado a Internet.

[Prueba de conexión de entrada]: realiza una prueba de conexión de entrada. Muestra información sobre la señal recibida de la entrada seleccionada.

[Comprobación del estado]: este menú muestra el tiempo total de funcionamiento del televisor.

[Formatear el disco duro]: formatea el disco duro interno. Esta acción borra todos los datos almacenados.

[my Loewe]: aparecerá un código QR. Escanéelo con su smartphone y descargue la aplicación "my Loewe". "my Loewe" es la puerta de

entrada al mundo de Loewe y le permite acceder a todos los manuales de usuario de sus productos Loewe.

[Actualización del sistema]: ajustes para la actualización del software del televisor.

[Actualización automática de firmware]: si esta función está activada, el televisor buscará automáticamente en Internet un nuevo software de forma periódica. Si hay una nueva versión disponible, aparecerá una notificación en la pantalla.

[Comprobar la actualización de firmware]: busca inmediatamente una nueva versión de firmware.

[Actualización automática de la aplicación del sistema]: si esta función está activada, el televisor actualizará automáticamente las aplicaciones instaladas en segundo plano.

[Actualizar desde USB]: en este menú, se puede realizar una actualización de software desde un dispositivo de almacenamiento conectado. La última versión del software está disponible en la página web oficial de Loewe <https://www.loewe.tv/int/support>

Advertencia: las actualizaciones de software tardan unos minutos en realizarse. No desenchufe o apague el televisor y no desconecte la memoria USB o la red durante las actualizaciones, ya que podría dañar el televisor.

[Descargo de responsabilidad y políticas de privacidad]: permite volver a leer toda la información sobre los términos y condiciones. Si decide desmarcar algunas o todas las casillas, algunas o todas las funciones inteligentes se desactivarán.

[Descarga de la app móvil]: aparecerá un código QR. Escanéelo con su smartphone y descargue cualquier aplicación que le permita controlar el televisor desde el teléfono.



[Restablecer a los valores predeterminados de fábrica]: restablece la configuración de fábrica de todos los ajustes del televisor.

Cuenta de VIDAA

La cuenta de VIDAA ofrece las mejores funciones del smart TV y lo mantiene siempre actualizado.



Crear una cuenta nueva

Si todavía no tiene una cuenta de VIDAA, cree una nueva para disfrutar de las mejores funciones de su smart TV. Antes de crear la cuenta nueva, asegúrese de que su televisor esté conectado a la red.

1. Pulse el botón  (inicio) del mando a distancia y seleccione  (Cuenta de VIDAA) en la barra de navegación superior de la pantalla de inicio.
2. Seleccione [Crear cuenta] en la pantalla.
3. Introduzca su nombre, apellido, dirección de correo electrónico y contraseña. Los nombres son opcionales.
4. Seleccione [Cree una cuenta].

Acceder a una cuenta

Antes de acceder a su cuenta de VIDAA, asegúrese de que su televisor esté conectado a la red.



1. Pulse el botón  (inicio) del mando a distancia y seleccione  (Cuenta de VIDAA) en la barra de navegación superior de la pantalla de inicio.
2. Registre su dispositivo en su cuenta de VIDAA. Tras introducir su correo electrónico y su contraseña, seleccione [Iniciar sesión].

Control por voz con Alexa



Este televisor tiene Amazon Alexa incorporado, lo que le permite usar su voz para controlarlo. Interactúe con Alexa manteniendo pulsado el botón  (micrófono) y hablando por el micrófono del mando a distancia.

Para utilizar Alexa, el televisor debe estar conectado a la red. Para integrar completamente Alexa con el televisor, debe haber iniciado sesión en su cuenta de VIDAA. Es posible utilizar Alexa en el televisor sin una cuenta de VIDAA, pero con una funcionalidad limitada.

Configuración de Alexa

1. Pulse el botón  (inicio) y, a continuación, seleccione el icono  (Ajustes) y seleccione [Sistema] -> [Servicio de voz] -> [Amazon Alexa].
2. Seleccione [Establecer Alexa como asistente de voz] y [Configurar ahora]. Si ha seleccionado Alexa en la guía al encender el televisor por primera vez, se le llevará directamente al paso [Configurar ahora].
3. Ahora se encuentra en la pantalla "Iniciar sesión en la cuenta de Amazon". Escanee el código QR con su teléfono o visite el sitio web en su teléfono u ordenador e introduzca el código en pantalla. El código expirará al cabo de 10 minutos. Si no tiene una cuenta de Amazon, cree una nueva.
4. Una vez que su cuenta de Amazon esté conectada, la pantalla del televisor cambiará al siguiente paso. Puede conectarse a su cuenta de VIDAA. Si ha iniciado sesión anteriormente, este paso se omitirá.
5. Dele a su televisor un nombre de la lista o personalícelo.
6. Seleccione [Autorizar] y siga los pasos que aparecen en pantalla en la Configuración Alexa Skill. Ahora, Alexa está preparada y lista. Puede disfrutar de la interacción con Alexa utilizando su voz con solo mantener pulsado  (micrófono) de su mando a distancia. Pregunte a Alexa tras escuchar el tono.

Notas:

- Alexa no está disponible en algunos países.
- Puede utilizar Alexa sin iniciar sesión en su cuenta de Amazon seleccionando [Hágalo después]. También puede omitir el paso de inicio de sesión en la cuenta de VIDAA, saliendo de la pantalla. En este caso, puede seguir usando su voz para buscar en Internet o cambiar el volumen del televisor. Para utilizar comandos adicionales de Alexa, inicie sesión en sus cuentas de Amazon y VIDAA en cualquier momento en Ajustes.
- Descargue e instale la app de control remoto en su dispositivo móvil en  (inicio) -> [Ajustes] -> [Soporte] -> [Descarga de la app móvil]. Pulse el icono del micrófono en la aplicación para interactuar con Alexa en su televisor.
- Puede seleccionar el idioma utilizado por Alexa en  (inicio) -> [Ajustes] -> [Sistema] -> [Servicio de voz] -> [Amazon Alexa] -> [Idioma de Alexa].

Grabación

Digital recorder (dr+)

Puede grabar los programas que quiera ver más tarde con Digital Recorder.

La grabación puede iniciarse/detenerse manualmente, lo que puede hacerse cómodamente a través de la guía de programas (EPG).

Si se transmiten idiomas adicionales para una emisión DVB, estos también se grabarán. También se pueden grabar subtítulos DVB.

Mientras graba un programa de televisión, puede ver las grabaciones anteriores, cambiar a otra fuente de entrada o iniciar cualquier aplicación. Sin embargo, si decide cambiar de canal en el sintonizador desde el que está grabando, la grabación tendrá que interrumpirse.

Nota: Solo se pueden grabar los canales digitales.

Grabación a través de la información del programa

Para iniciar la grabación del programa que está viendo, pulse ▲ (arriba) y pulse **Aceptar** para abrir la información detallada del programa que está viendo. Pulse el botón **Aceptar** y aparecerá el menú [Grabación programada].

Grabación a través de la guía de programas

Abra la guía de programas pulsando el botón ⏮ (EPG). En la guía, seleccione el programa que desea grabar. Tenga en cuenta que al pulsar el botón **azul** aparecerá la guía del día siguiente y el botón **amarillo** le llevará de nuevo a la guía del día anterior. Después de seleccionar el programa que quiere grabar, pulse **Aceptar** para abrir la información detallada. Seleccione [DR+] y pulse el botón **Aceptar** para mostrar el menú [Grabación programada].

Menú [Grabación programada]

En este menú puede configurar los detalles de la grabación.



[Modo grabación] – Seleccione el tipo de grabación.

[Parada manual] – La grabación se inicia inmediatamente después de finalizar la configuración de la grabación. El final de la grabación no está definido en esta opción. La grabación solo finalizará por intervención manual del usuario o cuando se agote el espacio del disco duro.

[Hora] – La grabación comenzará y terminará a la hora definida por el usuario.

[Hora de inicio] – Establezca la hora de inicio de la grabación.

[Hora de finalización] – Establezca la hora de finalización de la grabación.

[Programa] – Graba el programa especificado. La grabación se iniciará y se detendrá en función de la información de tiempo obtenida de la guía electrónica de programas.

[Repetir] – Opción para decidir si la grabación debe ser única o periódica. Solo está disponible para los modos de grabación [Tiempo] y [Programa].

[Una vez] – Grabación única.

[Diario] – Grabación repetida del programa o durante la hora seleccionada cada día.

[De lunes a viernes] – Grabación repetida del programa o durante la hora seleccionada en días laborables.

[Sáb a Dom] – Grabación repetida del programa o durante la hora seleccionada en el fin de semana.

[Semanal] – Aquí tiene la opción de especificar los días de la semana en los que se repetirá la grabación semanalmente.

Cuando haya completado los ajustes para la grabación, seleccione [Guardar] para guardar los ajustes.

Grabar en espera

Cuando se pulsa el botón ⏻ para apagar el televisor mientras se está grabando, aparece un menú que le pide que confirme la siguiente acción:

[Cancelar] – Se vuelve a ver la televisión y se continúa la grabación.

[Apagar] – El televisor se apaga y la grabación se detiene. La grabación hasta ese momento se guarda en una unidad de almacenamiento.

[Grabar en espera] – El televisor se apaga y la grabación continúa en segundo plano.

Si ha programado la grabación para una hora en la que el televisor está apagado, la grabación se iniciará aunque el televisor esté en modo En espera. El televisor permanecerá en modo En espera y podrá reconocer una grabación en curso por el LED rojo de la parte inferior del televisor.

Nota: Nunca desenchufe el televisor de la toma de corriente mientras graba. Podría perder el contenido grabado o dañar la unidad de almacenamiento.

Establecer una hora de inicio/fin de grabación adicional

Es posible iniciar la grabación programada antes o terminar la grabación más tarde para compensar los posibles retrasos del programa causados por los anuncios.

Pulse el botón  para abrir el menú y seleccione [Ajustes] -> [Ajustes avanzados] -> [DR+ y Timeshift]. Edite estos 2 elementos para definir la extensión de la hora de inicio/fin de la grabación:

[Iniciar antes] – En el caso de la grabación programada, aquí puede establecer la hora a la que se iniciará la grabación con antelación.

[Retrasar final] – Establece la cantidad de tiempo que durará la grabación programada. Debido a los anuncios publicitarios, el contenido grabado puede terminar más tarde de la hora indicada en la guía de programas. El tiempo de grabación adicional garantizará que se graben todos los contenidos solicitados.

Resolución de conflictos de registro

Al configurar una nueva grabación programada, puede encontrarse con un conflicto cuando la hora de la nueva grabación se superpone parcialmente con otra grabación programada guardada. En este caso, aparecerá una pantalla de información. Como el televisor solo puede grabar un canal a la vez, este conflicto debe resolverse borrando la anterior o la nueva grabación programada.

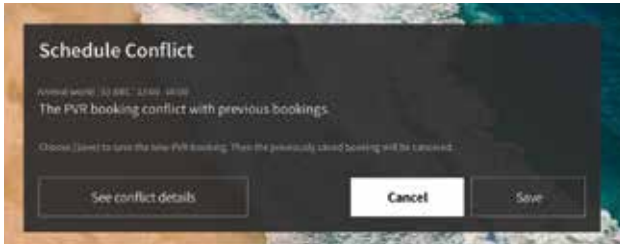



[Ver detalles del conflicto] – Muestra información sobre las grabaciones programadas en conflicto. Pulse el botón  para salir de la pantalla de información.

[Cancelar] – La nueva grabación programada se descarta y la grabación programada existente se mantiene.

[Guardar] – Se descarta la grabación programada existente y se guarda la nueva grabación programada.

Panel de control de grabación

Durante la grabación, puede acceder al panel de control de grabación pulsando el botón  (izquierda) o  (derecha). Puede saber que el TV está grabando por la luz LED roja de la parte inferior del televisor.

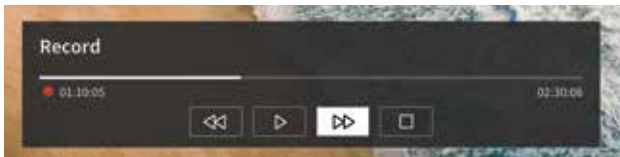

Puede utilizar las teclas de flecha y el botón **Aceptar** para seleccionar y confirmar las opciones del panel de control.

Pulse el botón  para ocultar el panel de control. Tenga en cuenta que ocultar el panel no detiene la grabación.

 – Rebobinar la grabación. Pulse este botón varias veces para cambiar la velocidad de rebobinado. Puede rebobinar la grabación en cualquier momento y verla mientras se está grabando.

 – Poner en pausa el contenido que se está viendo. La grabación continúa en el fondo.

 – Reanudar la reproducción de la grabación.

 – Adelantar la grabación. Pulse este botón varias veces para cambiar la velocidad de reproducción.

 – Pulse este botón en cualquier momento para detener la grabación. Aparecerá la opción de guardar la grabación o eliminarla.

Lista de grabación

La [Lista de grabación] es un lugar donde puede acceder a todas sus grabaciones. Desde aquí puede reproducir, eliminar y editar las grabaciones programadas. Si tiene grabaciones en una unidad de almacenamiento externa, asegúrese de que está conectada al televisor.

Lista de grabaciones

Mientras ve la televisión, pulse el botón  (menú) para abrir el menú y seleccione [Lista de grabación].

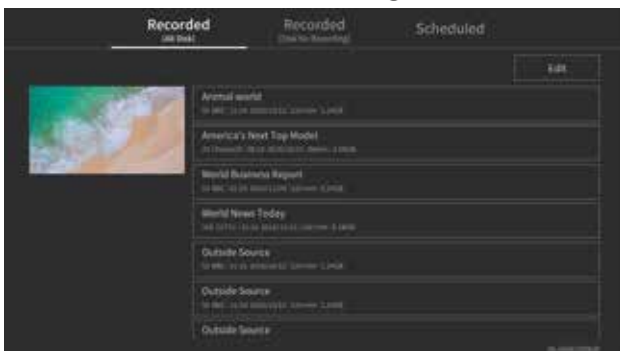

Inicie la reproducción de cualquiera de los registros disponibles seleccionándolo y pulsando el botón **Aceptar**.

En la parte superior de la pantalla hay una opción de filtrado (la configuración por defecto es "Todos"). Puede seleccionar este filtro moviendo el cursor hacia arriba hasta que el filtro quede resaltado. Pulse el botón **Aceptar** para cambiar la configuración del filtro. Puede elegir mostrar solo las grabaciones con un determinado tipo de contenido, por ejemplo, Noticias, Deportes, etc.

A la derecha del filtro está la opción [Editar]. Seleccionando esta opción y pulsando el botón **Aceptar** puede marcar las grabaciones para su eliminación. Seleccione las grabaciones que desea eliminar con el botón **Aceptar**. Los elementos marcados se mostrarán con una marca de verificación en el lado derecho. Pulse el botón ► (derecha) para borrar las grabaciones seleccionadas.

Menú de grabaciones programadas

Mientras ve la televisión, pulse el botón (☰) (menú) para abrir el menú y seleccione [Lista de grabación]. Pulse el botón ► (derecha) para mostrar el menú [Programado].

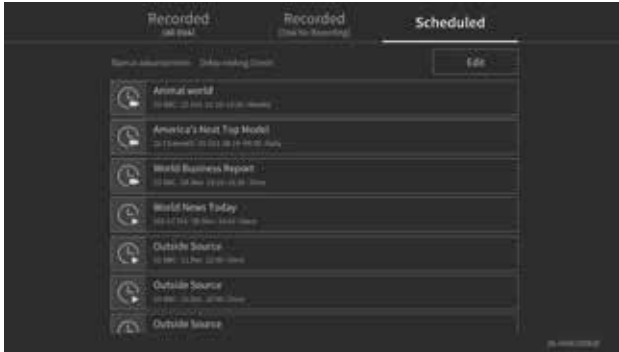

Aquí puede ver una lista de todas las próximas grabaciones. Al seleccionar una grabación próxima y pulsar el botón Aceptar puede editar las opciones de grabación.

Seleccionando [Editar] y pulsando **Aceptar** puede marcar las grabaciones programadas para su eliminación. Pulse el botón **Aceptar** para seleccionar las grabaciones programadas que desea eliminar. Las entradas seleccionadas se mostrarán con una marca de verificación en el lado derecho. Pulse el botón ► (derecha) para eliminar las grabaciones programadas seleccionadas.

Ver la televisión con Timeshift

El Timeshift es una función que le permite poner en pausa el programa de televisión en directo o el programa de radio DVB que esté viendo en ese momento. Durante la pausa, el programa se carga en un búfer de Timeshift temporal. El retraso máximo es de tres horas. Al reanudar la reproducción una vez transcurrido un tiempo determinado, puede ver el programa almacenado en el búfer, lo que le permite rebobinar y avanzar rápidamente desde el punto en el que inició el Timeshift hasta el contenido actual de la televisión en directo.

La función Timeshift requiere una unidad de almacenamiento. En los televisores con unidad de almacenamiento integrada, esto se hace en el disco duro interno y en los televisores sin disco duro integrado, en un dispositivo de almacenamiento USB conectado externamente.

Nota: No es posible abandonar el canal que se está viendo durante Timeshift. Si quiere utilizar el televisor mientras graba un programa, le recomendamos que utilice la grabación estándar a través de Digital recorder, que también grabará en segundo plano en otra fuente o cuando la aplicación de televisión esté funcionando. La grabación en curso a través de Digital recorder puede adelantarse y rebobinarse. Pulse el botón ◀ (izquierda) o ▶ (derecha) del mando a distancia para iniciar Timeshift.

La pantalla de televisión en directo se congela y aparece el panel de control de Timeshift.

El panel de control desaparece tras unos segundos sin actividad. Si pulsa el botón ◀ (izquierda) o ▶ (derecha) aparecerá de nuevo.

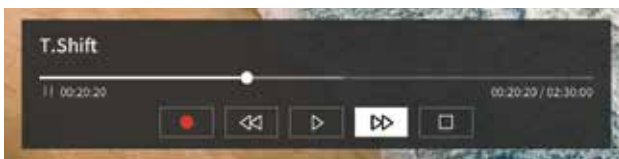

Puede utilizar las teclas de flecha y el botón **Aceptar** para seleccionar y confirmar las opciones del panel de control.

Pulse el botón ◀ para ocultar el panel de control. Tenga en cuenta que ocultar el panel no detiene Timeshift.

- – Convertir el contenido de TimeShift almacenado en el búfer (hasta 3 horas) en grabación estándar. La grabación puede guardarse en una unidad de almacenamiento.
- ◀ – Rebobinar el contenido almacenado en el búfer. Pulse este botón varias veces para cambiar la velocidad de rebobinado.
- ▶ – Reanudar la reproducción del contenido almacenado en el búfer.
- || – Poner en pausa el contenido que se está viendo. El almacenamiento en el búfer de Timeshift continúa en segundo plano.
- ▶▶ – Adelantar el contenido almacenado en el búfer. Pulse este botón varias veces para cambiar la velocidad de reproducción.
- – Detener Timeshift. Se eliminará todo el contenido almacenado en el búfer.

Posición y funcionamiento de las conexiones

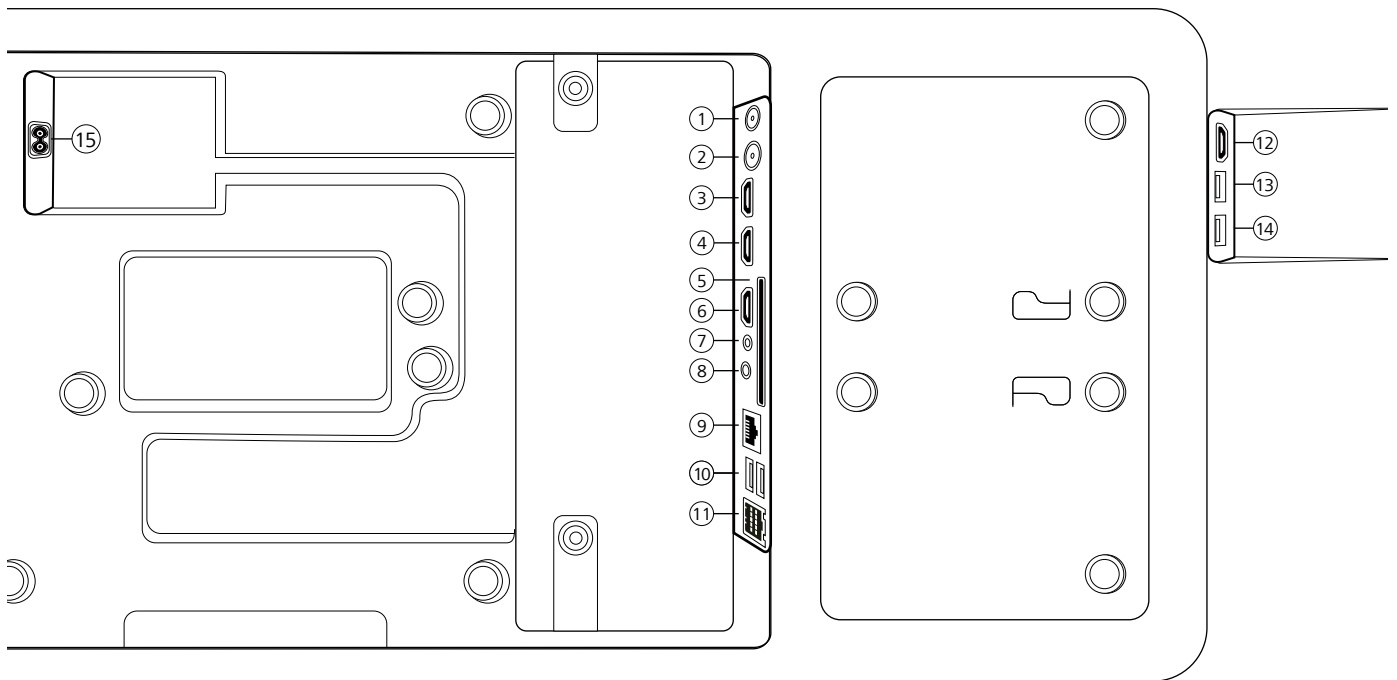

- | | |
|--|--|
| ① ANT SAT - Antena de satélite
DVB-S/S2 HD
Toma F – 75 ohmios / 13/18 V / 500 mA | ⑧ AUDIO OUT/TOSLINK - Salida de audio
(analógica/digital) ¹⁾
Conector de 3,5 mm (analógico) L/R
Mini TOSLINK (digital) |
| ② ANT TV - Antena DVB-T/T2/C HD/
terrestre/ analógica con cable
Toma IEC – 75 ohmios / 5 V / 80 mA | ⑨ LAN - Conexión de red
RJ-45 – Ethernet / Fast Ethernet |
| ③ HDMI 3 - Entrada HDMI 3
HDMI – Digital Video IN/Audio IN | ⑩ 2 USB 2.0 - Conexión USB
USB tipo A – USB 2.0 (máx. 500 mA) |
| ④ HDMI 2 - Entrada HDMI 2 eARC
(con canal de retorno de audio mejorado)
HDMI – Digital Video IN/Audio IN/OUT | ⑪ klang bar i |
| ⑤ COMMON INTERFACE -Ranura CI 1
(estándar V1.4) | ⑫ HDMI 4 - Entrada HDMI 4
HDMI – Digital Video IN/Audio IN |
| ⑥ HDMI 1 - Entrada HDMI 1
HDMI – Digital Video IN/Audio IN/OUT | ⑬ USB 3.0 - Conexión USB
USB tipo A – USB 3.0 (máx. 1.000 mA) |
| ⑦ SERVICIO | ⑭ USB 3.0 - Conexión USB
USB tipo A – USB 3.0 (máx. 1.000 mA) |
| | ⑮ AC IN - Conexión de red
Toma de red - 220-240 V - 50 / 60 Hz |

Actualización de software

Su televisor Loewe ofrece la posibilidad de realizar actualizaciones de software.

En una actualización de software (actualización del paquete) se comprueban todas las versiones de software del televisor y se actualizan si es necesario.

El nuevo software puede cargarse desde diversas fuentes (si está disponible).

Las versiones de software actuales pueden descargarse desde la página web de Loewe (véase más abajo) e instalarse en el televisor a través de una memoria USB.

Si el televisor está conectado a Internet, también podrá actualizarse directamente a través de Internet.

Memoria USB - requisitos

Nota: la forma más adecuada de importar una actualización es a través de una conexión a Internet existente. Loewe no recomienda llevar a cabo actualizaciones a través de USB. Aunque este tipo de actualizaciones puedan realizarse en cualquier momento, deberían limitarse al comercio especializado y a casos excepcionales. Una actualización a través de USB implica el restablecimiento de los ajustes de fábrica y requiere una configuración inicial posterior.

Si desea usar su propia memoria USB, a continuación encontrará algunas recomendaciones o requisitos:

- Formato FAT32.
- Solo una partición.
- No usar memorias codificadas.
- No usar memorias que pretendan hacer las veces de unidad de CD-ROM.
- No debe haber archivos ocultos.
- La forma de la memoria es importante.
Dimensiones máximas en mm: 70 x 20 x 10
- En caso de duda, la memoria USB deberá formatearse a FAT32, sin más atributos.

Descarga de software desde la página web de Loewe para realizar actualizaciones a través de USB

Si hay un nuevo software disponible para su televisor, podrá descargarlo desde nuestra página web.

Para ello, visite:

<https://www.loewe.tv/es/support>

En la página de ayuda, seleccione su producto en la opción Software.

A continuación, podrá seleccionar y descargar el software disponible para su televisor en la opción Elegir un producto.

Copie el archivo descargado en la carpeta raíz de su memoria USB.

Por último, actualice el software tal como se explica a continuación.

Información técnica

Acerca de las pantallas OLED

El televisor con pantalla OLED que ha adquirido cumple los más altos estándares de calidad y ha sido sometido a pruebas para la detección de defectos en los píxeles.

A pesar del máximo cuidado puesto en la fabricación de la pantalla, no se puede, por razones técnicas, garantizar al cien por cien la ausencia de errores en los subpíxeles.

Le rogamos comprenda que estos defectos, siempre que estén dentro de los límites especificados en la norma (ISO 9241-307, clase de error II), no pueden considerarse un defecto del televisor a efectos de la garantía.

La tecnología OLED (Organic Light Emitting Diodes o diodos orgánicos emisores de luz) es una tecnología de imagen basada en píxeles autoiluminados que ofrece importantes ventajas en términos de calidad de imagen y rendimiento. En determinadas condiciones, la exposición persistente y unilateral del material OLED puede causar defectos de imagen permanentes e irreversibles.

Pueden aparecer imágenes residuales debido al uso prolongado de imágenes estáticas, como imágenes fijas, subtítulos o teletipos, presentaciones de diapositivas o secuencias de vídeo en bucle, pantallas estáticas empleadas a modo de monitores de presentación o con videojuegos y franjas negras en algunos formatos de pantalla.

Las imágenes residuales no constituyen defectos a efectos de la garantía.

Para minimizar estos problemas, Loewe ha desarrollado un algoritmo especial de reconocimiento de imágenes.

Si hay imágenes estáticas durante un largo periodo de tiempo, el televisor pasa automáticamente a un modo de contraste que protege la pantalla. Tras una nueva interacción del usuario, el dispositivo vuelve inmediatamente a su estado normal. Además, las inserciones de menú se reducen gradualmente o se vuelven transparentes al cabo de un minuto.

En condiciones de visualización normales, no se producen estos problemas de imágenes residuales.

Información sobre discos duros USB conectados

Si el televisor se apaga con el interruptor de alimentación mientras está funcionando o se interrumpe accidentalmente el suministro eléctrico (por ejemplo, debido a un corte de corriente), el sistema de archivos del disco duro puede resultar dañado y se pueden perder los programas grabados.

No desconecte nunca el dispositivo de almacenamiento USB del televisor durante una operación de copiado. Le recomendamos que ponga el aparato en modo de espera antes de apagarlo con el interruptor de alimentación.

Loewe no se hace responsable de la pérdida de datos almacenados en el disco duro integrado en el televisor. Para evitar la pérdida de datos, se recomienda copiar las grabaciones importantes en un soporte de almacenamiento externo.

Actualizaciones de software

Las versiones de software actuales pueden descargarse desde la página web de Loewe (véase más abajo) e instalarse en el televisor a través de una memoria USB. Si el televisor está conectado a Internet, también podrá actualizarse directamente a través de Internet.

Para obtener más información sobre las actualizaciones de software, consulte el manual de usuario que puede descargarse desde la página web de Loewe.

Compatibilidad

No se puede garantizar que los aparatos de Loewe funcionen desde el principio y de forma permanente con todos los periféricos conectables.

Información legal

Loewe Technology GmbH
Industriestraße 11
D-96317 Kronach
www.loewe.tv

Impreso en Alemania
Fecha de publicación 07/21-1.2 SB/MJ/JK
© Loewe Technology GmbH, Kronach

La información contenida en este documento está sujeta a cambios sin previo aviso y no supone obligación alguna por parte de Loewe Technology GmbH.

Todos los derechos reservados, incluidos los relativos a traducciones, modificaciones técnicas y errores.

Conformidad/declaración del fabricante



Por la presente, Loewe Technology GmbH declara que este producto cumple los requisitos esenciales y otras disposiciones pertinentes de la Directiva 2014/53/EU y todas las directivas aplicables de la UE.

Este televisor está restringido para uso en interiores en el rango de frecuencias de 5150 a 5350 MHz en los siguientes países: Bélgica, Bulgaria, Dinamarca, Alemania, Estonia, Finlandia, Francia, Grecia, Irlanda, Italia, Croacia, Letonia, Lituania, Luxemburgo, Malta, Países Bajos, Austria, Polonia, Portugal, Rumanía, Suecia, Eslovaquia, Eslovenia, España, República Checa, Hungría, Reino Unido y Chipre.

Encontrará la declaración de conformidad completa en la sección correspondiente a su producto en:

www.loewe.tv/int/support

Medio ambiente

Consumo de energía

Su televisor está equipado con una fuente de alimentación con modo de espera ecológico. En modo de espera, el consumo de energía se reduce (consulte el capítulo Datos técnicos). Si desea ahorrar aún más energía, desconecte el aparato de la red eléctrica. Tenga en cuenta que los datos de la EPG (guía electrónica de programación) se perderán y que es probable que el televisor no pueda completar las grabaciones programadas.

El televisor no está completamente desconectado de la red eléctrica hasta que no se desenchufa el cable de alimentación.

El consumo de energía del televisor durante su funcionamiento depende de la configuración del sistema. Para conseguir los valores especificados en los datos técnicos, la función "Wake-on-LAN" debe estar desactivada. Si está activada, el consumo de energía anual aumentará en al menos un 20 %.

Si se activa la atenuación automática, la imagen del televisor se adaptará a la luz ambiental. Esto reduce el consumo de energía del aparato.

Apagado automático

Si el televisor no se utiliza durante 4 horas (ajustando el volumen, cambiando de programa, etc.), el aparato se situará automáticamente en modo de espera para ahorrar energía. Aparecerá un mensaje para cancelar el proceso de apagado un minuto antes de que pasen las 4 horas.

Eliminación

Ha elegido un producto de alta calidad y con una larga vida útil.

Embalaje y cartón

Su distribuidor especializado se encargará de eliminar el embalaje por usted. Si se deshace usted mismo del embalaje, separe los residuos siguiendo la normativa local. Deposite el cartón y el papel en el contenedor de papel y el plástico y el poliestireno en el contenedor de residuos reciclables.

El aparato

Su producto Loewe está fabricado con materiales y componentes de calidad, reciclables y reutilizables.



Este símbolo indica que los dispositivos eléctricos y electrónicos, incluidos los cables, no deben desecharse junto con la basura doméstica al final de su vida útil.

Puede devolver su viejo televisor de forma gratuita en un punto de recogida y reciclaje autorizado o en su distribuidor si compra un aparato nuevo similar.

Para obtener más información en materia de gestión de residuos (también para los países no pertenecientes a la UE) diríjase a su administración local. De ese modo contribuirá a la protección del medio ambiente.

Las pilas



Las pilas de los equipos originales no contienen sustancias contaminantes, como cadmio, plomo o mercurio.

Las pilas usadas no deben desecharse junto con la basura doméstica. Las pilas usadas pueden depositarse gratuitamente en los contenedores para pilas disponibles en tiendas o en puntos de recogida públicos.

Licencias



Dolby, Dolby Vision, Dolby Atmos, Dolby Audio, and the double-D symbol are registered trademarks of Dolby Laboratories Licensing Corporation. Manufactured under license from Dolby Laboratories.

Confidential unpublished works. Copyright © 2012-2020 Dolby Laboratories. All rights reserved.



For DTS patents, see <http://patents.dts.com>. Manufactured under license from DTS, Inc. (for companies headquartered in the U.S./Japan/Taiwan) or under license from DTS Licensing Limited (for all other companies). DTS, DTS-HD, and the DTS-HD logo are registered trademarks or trademarks of DTS, Inc. in the United States and other countries. © 2020 DTS, Inc. ALL RIGHTS RESERVED.



The Bluetooth® word mark and logos are registered trademarks of Bluetooth SIG Inc. and any use of such marks by Loewe Technology GmbH takes place under license. Other trademarks and trade names are those of their respective owners.

This set contains a software which is partly based on the work of the Independent JPEG Group.

Este producto incluye un software desarrollado por el proyecto OpenSSL para usar en la herramienta OpenSSL (<http://www.openssl.org/>).

El proyecto OpenSSL proporciona este software «tal cual», rechazándose cualquier garantía explícita o implícita, incluidas, entre otras, las garantías implícitas de comerciabilidad y adecuación para un propósito determinado. Ni el proyecto OpenSSL ni sus colaboradores se harán responsables bajo ninguna circunstancia de daños directos, indirectos, incidentales, especiales, ejemplares o consecuentes (incluidos, entre otros, los correspondientes a la adquisición de bienes o servicios sustitutivos, la pérdida de uso, datos o beneficios, o la interrupción de la actividad comercial), sin importar la causa y el principio de responsabilidad, ya sea en contrato, responsabilidad objetiva o agravio (incluida la negligencia o cualquier otra causa), derivados de algún modo del uso de este software, incluso si se advierte de la posibilidad de que se produzcan dichos daños.

Este producto contiene software criptográfico escrito por Eric Young (eay@cryptsoft.com).

Este producto contiene software escrito por Tim Hudson (tjh@cryptsoft.com).

Este producto contiene software desarrollado por terceros y/o software sujeto a la Licencia Pública General (GPL) GNU y/o a la Licencia Pública General Reducida (LGPL) GNU. Se puede reproducir y/o modificar dicho software de conformidad con la versión 2 de la Licencia Pública General GNU u opcionalmente de acuerdo con cualquier versión posterior publicada por la Free Software Foundation.

La publicación de este programa por parte de Loewe se realiza SIN NINGÚN TIPO DE GARANTÍA O SOPORTE, en concreto sin ninguna garantía implícita de COMERCIALIZABILIDAD O ADECUACIÓN PARA UN PROPÓSITO DETERMINADO. Encontrará más información en la Licencia Pública General GNU. Puede obtener el software a través del departamento de atención al cliente de Loewe.

La licencia Pública General GNU puede descargarse desde:

<http://www.gnu.org/licenses/>

AT DE

Loewe Technology GmbH,
Customer Care Center
Industriestraße 11
96317 Kronach
Germany
Tel +49 9261 99-500

E-Mail: ccc@loewe.de
www.loewe.tv

AUS

INDI IMPORTS P/L
142 Bell Street Preston
3072 Victoria
Australia
Tel +61 3 94 16 70 37
E-Mail: info@indimports.com

BE NL LU

Loewe Opta Benelux NV/SA
Uilenbaan 84
2160 Wommelgem
Belgium
Tel +32 - 3 - 2 70 99 30
E-Mail: ccc@loewe.be

CH

Telion AG
Rütistrasse 26
8952 Schlieren
Switzerland
Tel +41 - 44 732 15 11
E-Mail: infoKD@telion.ch

CY

Hadjikyriakos & Sons Ltd.
121 Prodromos Str.,
2064 Strovolos / Nicosia
Cyprus
Tel +357 - 77 77 70 07
E-Mail: service@hadjikyriakos.com.cy

CZ

BELS cz s.r.o.
Nuselská 307/110
140 00, Praha 4 Michle
Czech Republic
Tel +420 261 218 480
E-Mail: praha@bels.cz

Servisní Centrum TS NOVA
Na Spoje 5
702 00 Ostrava
Czech Republic
Tel +420 591 136 367
E-Mail: servis@tsnova.cz

DK NO SE FI

Nordio Agency ApS
Industrivej 2
Det gamle Rådhus ('Old city hall')
DK-4683 Rønnede
Denmark
Tel.: +45 2999 7709
E-mail: contact@nordio.dk
www.nordio.dk

ES

Gaplasa S.A.
Conde de Torroja, 25
28022 Madrid
Spain
Tel +34 - 917 48 29 60
E-Mail: loewe@maygap.com

FR

NSE Services
ZI la Tour
03200 Abrest
France
Tel +33 800-94-99-74
E-Mail: service.fr@loewe.de

GB IRL

Cairn Group Limited
United Kingdom
Tel +44 (0) 7494 830377
E-Mail: sales@cairngroup.tech

GR

Issagogiki Emboriki Ellados S.A.
321 Mesogion Av.
152 31 Chalandri-Athens
Greece
Tel +30 - 210 672 12 00
E-Mail: christina_argyropoulou@isembel.gr

HR

Plug&Play Ltd.
Bednjanska 8,
10000 Zagreb
Croatia
Tel +385 1 4929 683
E-Mail: info@loewe.hr

IT

InSpeedy
Via Einaudi 2
20832 Desio (MB)
Italy
Tel 0362 306557 - 800 69 30 81
E-Mail: loewe@inspeedy.com

IN

Luxe Genesis Pvt Ltd.
#552,1st Main, 1st Cross, 8th block
Koramangala
560095 Bangalore
India
Tel +91 845145123
E-Mail: luxegenesis@gmail.com

PT

Gaplasa S.A.
Parque Suécia
Avda. do Forte, 3
Edifício Suécia I piso 1-2.07
2790-073 Carnaxide
Portugal
Tel +351 - 21 942 78 30
E-Mail: geral.loewe@mayro.pt

PL

Audio Klan Sp. j.
ul. Gen. Władysława Andersa 12 lok.LU2,
00-201 Warszawa
Poland
Tel (00) 800 4912045
www.audioklan.pl
E-Mail: service.pl@loewe.de

RU

Armada Sound LLC
Nizhegorodskaya str. 29-33, stroniy
7109052 Moscow
Russia
Tel +7 (495) 259 6 259
E-Mail: asn@armadasound.com

SK

Basys SK, s.r.o.
Stará Vajnorská 37/C
831 04 Bratislava
Slovakia
Tel +421 2 4910 6620
E-Mail: objednavky@basys.sk

UA

Karma Digital Ltd.
Valerii Lobanovskiy avenue 14
03037 Kyiv
Ukraine
Tel: +38 (044) 406-65-20
E-Mail: info@karma.digital

Vivendi Group
Stolichnoe shosse 101, B11,
03131 Kyiv
Ukraine
E-mail: vgroupkiev@gmail.com

Loewe Technology GmbH

Customer Care Center
Industriestraße 11
96317 Kronach, Deutschland
Tel +49 9261 99-500
Fax +49 9261 99-515
E-mail: ccc@loewe.de
Printed in Germany
Edition 19, 10.21 SB

Änderungen vorbehalten
Subject to modifications
Onder voorbehoud van wijzigingen
Sous réserve de modifications
Soggetto a modifiche
Con sujeción a modificaciones
Sujeito a alterações