

Loewe SL7

Erweiterte Bedienungshinweise
Extended operating instructions
Istruzioni per l'uso estese

Dynamisches Dokument
Dynamic document
Documento dinamico



LOEWE.

Inhalt

Vielen Dank.....	4
Zu diesem Benutzerhandbuch	5
Datenschutz	6
Release Notes	7
Sicherheit/Warnung.....	8
Fernbedienung.....	11
Tastenbelegung der Fernbedienung	12
Tastenbelegung der Fernbedienung	13
Koppelung der Fernbedienung über Bluetooth / Pairing	14
Programmierung verschiedener Audio-Geräte.....	15
Anschluss des Fernsehgeräts	16
Anschluss der Soundbar klang bar i	16
Anschluss der Antennen.....	16
Verbindung eines externen Geräts über HDMI-Kabel.....	17
Verbindung mit einem Audiosystem über HDMI eARC	17
Verbindung mit einem Audiosystem über ein optisches Audiokabel.....	17
Verbindung mit einem Audiosystem über ein analoges Audiokabel	18
Anschluss an die Netzversorgung.....	18
Externe 4k Zuspieler.....	19
Erste Schritte	20
Senderlistenmenü	22
Elektronischer Programmführer – EPG	23
Hauptmenü	24
Position und Funktion der Anschlüsse	31
Software Update	32
Impressum	33
Technische Informationen	34
Konformität / Herstellererklärung.....	35
Umwelt	36
Entsorgung.....	36
Lizenzen	37
Service-Adressen.....	38

Disclaimer

Die dargestellten Bildschirmgrafiken sind nur exemplarisch. Je nach Gerätetyp können die verfügbaren Hardware-/Software-Komponenten unterschiedlich sein. Alle Angaben in diesem Dokument entsprechen dem Informationsstand zum Zeitpunkt des Redaktionsschlusses. Aufgrund der laufenden Weiterentwicklung der TV-Geräte und der Software sind Abweichungen zwischen TV-Gerät und Benutzerhandbuch möglich.

Aus den unterschiedlichen Angaben, Abbildungen oder Beschreibungen können keine Ansprüche hergeleitet werden.

Die Informationen in diesem Dokument können sich ohne vorherige Ankündigung ändern und stellen keinerlei Verpflichtung seitens der Loewe Technology GmbH dar.

Alle Rechte, auch die der Übersetzungen, technische Änderungen sowie Irrtümer vorbehalten.

Vielen Dank,

dass Sie sich für Loewe entschieden haben und uns Ihr Vertrauen entgegenbringen.

Mit Loewe haben Sie sich nicht einfach nur für einen modernen und technisch innovativen Fernseher entschieden, sondern auch für zeitloses Design, gestochen scharfe Bildqualität, brillanten Klang bei Film- und Musikgenuss sowie intuitive Bedienung mit der Loewe Fernbedienung, dem Smartphone oder Tablet. Kurz: Loewe steht für perfektes Home Entertainment.

Wir wünschen Ihnen viel Freude mit Premium Home Entertainment von Loewe und freuen uns, Sie als Kunde begrüßen zu dürfen. Viele Features, ein Ergebnis: Perfektes Home Entertainment.

Einfach mehr Entertainment.

Die Bedienoberfläche Loewe os ist intuitiv und grafisch optimiert.

So finden Sie schnell Ihren gewünschten Inhalt – von TV bis Online.

Siehe Kapitel: Ansicht Home.

Perfekt vernetzt.

Dank zahlreicher Anschlüsse wird Ihr Loewe TV zu Ihrer Entertainment-Zentrale.

Verbinden Sie ihn mit dem Internet, DVD/Blu-Ray-Playern, externen Lautsprechern u.v.m.

Festplatte für Ihr TV-Archiv.

Zeichnen Sie das TV-Programm auf oder halten Sie es an und setzen es zu einem späteren Zeitpunkt fort.

Je nach Gerätetyp auf eine extern angeschlossene USB-Festplatte oder die im TV-Gerät eingebaute Festplatte (1.

Mit DR+ (Digital Recording) ist das für Ihren Loewe-TV alles kein Problem.

Siehe Kapitel: Aufnahmen.

Ihr Ansprechpartner.

Gerne helfen wir Ihnen bei Fragen rund um Ihr Loewe Produkt weiter.

Sie erreichen das Customer Care Center unter 09261 - 99 500.

Servicezeiten: Mo–Fr von 9:00–17:00 Uhr.

Position des Typenschilds

Den Aufkleber mit der Modellnummer und der Betriebsspannung finden Sie auf der Rückseite des Fernsehgeräts.

Zu diesem Benutzerhandbuch

Im Interesse einer sicheren und langfristig störungsfreien Benutzung des Gerätes lesen Sie bitte vor der Inbetriebnahme des TV-Gerätes das Kapitel Sicherheitshinweise/Warnung.

Dieses Benutzerhandbuch ist für alle aktuellen Loewe bild und We. By Loewe TV-Geräte verwendbar. Je nach Gerätetyp variieren die Ausstattung und der Funktionsumfang Ihres TV-Gerätes.

Es können Ausstattungen beschrieben sein, die Ihr TV-Gerät möglicherweise nicht besitzt oder die nur in bestimmten Ländern verfügbar sind.

Ein Hinweis der Redaktion: Dieses Dokument ist grundsätzlich druckfähig aufgebaut, aber nicht vorrangig zu diesem Zwecke vorgesehen. Es soll vielmehr dazu dienen, schnell und verzugsfrei auf neue Features oder Software-Anpassungen hinzuweisen und Ihnen eine stets möglichst aktuelle Informationsquelle zur Verfügung zu stellen. Während Druckausgaben immer an Auflagen und Drucktermine gebunden sind, können Informationen in diesem Dokument nahezu in Echtzeit einfließen. Zu diesem Zwecke wächst das Handbuch kontinuierlich und nach Bedarfslage. Das heißt Ihr Feedback als Kunde findet Eingang in dieses Dokument.

Die Artikelnummer Ihres TV-Gerätes finden Sie an der Geräterückwand auf dem Typenschild oder im TV-Menü unter System-Einstellungen Extras -> Ausstattung des TV -> Hardware.

Abhängig von den angeschlossenen Zusatzgeräten können die Menüs im TV-Gerät von den hier beschriebenen abweichen. Die dargestellten Bildschirmgrafiken sind nur exemplarisch. Je nach Gerätetyp und oder Software-Stand können sich die verfügbaren Hardware/Software- Komponenten unterscheiden.

Alle in diesem Benutzerhandbuch verwendeten Sendernamen, Programminhalte sowie die abgebildeten Fotos, Musiktitel, Alben und Albumgrafiken sind beispielhaft angegeben.

Das Benutzerhandbuch wird in unregelmäßigen Abständen aktualisiert. Wir empfehlen eine gelegentliche Überprüfung im Support-Portal der Loewe Homepage oder in der my Loewe App.

Datenschutz

Zum ordnungsgemäßen Betrieb verwendet die Software Ihres Loewe TVs persönliche Daten. Diese werden selbstverständlich entsprechend der geltenden Rechtsordnung mit allergrößter Sorgfalt und Vertraulichkeit behandelt. Dies wurde der Loewe Technology GmbH vom international tätigen, unabhängigen Prüf- dienstleister TÜV Rheinland Group (TÜV Rheinland) bestätigt und zertifiziert



Loewe konzentriert sich auf den Datenschutz der Nutzer und hält sich an das Prinzip der "minimalen Datenerfassung", um diese auf das Notwendigste zu reduzieren. Wir nehmen die Belange des Datenschutzes ernst und möchten sicherstellen, dass die Privatsphäre bei der Nutzung unserer Geräte und Webseiten geschützt wird. Wir haben daher Datenschutzerklärungen erstellt, in denen wir unseren Umgang mit den Daten erläutern. Wir behalten uns vor, den Inhalt von Zeit zu Zeit anzupassen. Es empfiehlt sich daher, unsere Hinweise zur Datenverarbeitung in regelmäßigen Abständen erneut zur Kenntnis zu nehmen.

Die Datenschutzerklärungen, die bei der Ersteinrichtung des Geräts bzw beim Besuch einer Loewe Website gezeigt werden, erklären die Sachverhalte im Detail. Um eine optimale Nutzung aller Softwaremerkmale und Funktionsumfänge zu gewährleisten, ist eine Zustimmung erforderlich.

Release Notes

Version 1.0: start

Version 1.1: EPG

Version 1.2: channel lists

Version 1.3: technical changes, minor software modifications

Version 1.4: name changed, minor technical changes; English

Version 1.5: external 4k players, Italian, corrections

Version 1.6: general usage

Sicherheit/Warnung

Lesen und befolgen Sie bitte aus Sicherheitsgründen, und um unnötige Schäden an Ihrem Gerät zu vermeiden, die folgenden Sicherheitshinweise.

Erklärung der Symbole



Dieses Symbol kennzeichnet Gefahren, die durch hohe Spannungen verursacht werden.



Dieses Symbol weist den Benutzer auf andere, besondere Risiken hin.



Dieses Symbol kennzeichnet Gefahren, die durch Brandentwicklung entstehen.



Dieses Symbol weist auf Gefahren durch scharfe Kanten hin.

Entfernen Sie die Rückwand des Fernsehgeräts nicht

Warnung: Wenn Sie die Rückwand des Geräts öffnen oder entfernen, besteht die Gefahr eines Stromschlags und schwerer Verletzungen durch hohe Spannungen.

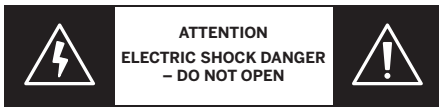

Öffnen Sie die Rückwand niemals selbst. Lassen Sie Reparaturen und Wartungsarbeiten an Ihrem Fernsehgerät nur von qualifizierten, autorisierten Fernstechnikern durchführen.

Kontaktieren Sie bitte Ihren Händler oder unseren Kundendienst.

Bestimmungsgemäßer Gebrauch und Umweltverhältnisse



Dieses Fernsehgerät ist nur für den Empfang und die Wiedergabe von Bild- und Tonsignalen bestimmt.

Das Fernsehgerät wurde für den Gebrauch in trockenen Räumen (Wohn- und Büroräume) entwickelt. Es darf nicht in Räumlichkeiten mit hoher Luftfeuchtigkeit (z. B. Bad, Sauna) oder im Freien verwendet werden.



Achten Sie beim Gebrauch des Fernsehgeräts darauf, dass es vor Feuchtigkeit (Tropf- und Spritzwasser oder Kondenswasser) geschützt ist. Eine hohe Luftfeuchtigkeit und Staubansammlungen im Gerät führen zu Leistungsverlusten. Dies kann eine Verletzungsgefahr und/oder eine Beschädigung des Geräts durch elektrische Spannungen oder einen Brand verursachen.

Wenn Sie das Gerät aus einer kalten in eine warme Umgebung transportiert haben, lassen Sie es eine Stunde lang ausgeschaltet, da sich vielleicht Kondenswasser gebildet hat.

Stellen Sie keine mit Flüssigkeit gefüllten Objekte auf das Fernsehgerät. Schützen Sie das Gerät vor Tropf- und Spritzwasser.

Halten Sie Kerzen und andere offene Flammen immer vom Gerät fern, damit sich das Feuer nicht ausbreiten kann.



Alle Materialien, die wir für dieses Gerät verwendet haben, entsprechen den gesetzlichen Anforderungen. Es kann jedoch nicht ausgeschlossen werden, dass Materialien Rückstände auf der Kontaktfläche hinterlassen können. Vermeiden Sie daher einen dauerhaften Kontakt zwischen Lebensmitteln und dem Fernsehgerät.

Transport



Eine unsachgemäße Handhabung beim Transport kann zu Beschädigungen des Displays und zu Verletzungsgefahren führen.

Der Bildschirm besteht aus Glas oder Kunststoff und kann bei unsachgemäßer Handhabung zerbrechen.



Zum Transport des Fernsehgeräts werden mindestens zwei Personen benötigt. Das Gerät darf nur in vertikaler Position transportiert werden.

Üben Sie während des Transports keinen Druck auf das Glas oder den Kunststoff aus.

Das ordnungsgemäße Auspacken des Fernsehgeräts wird in der Bedienungsanleitung 1 dargestellt.

Damit die mechanische Struktur des Fernsehgeräts und des Standfußes nicht beschädigt wird, nehmen Sie das Fernsehgerät vom Standfuß ab und bewegen Sie die beiden Teile getrennt. Um das Fernsehgerät an seinem neuen Standort aufzustellen, werden zur Montage mindestens 2 Personen benötigt.

Netzkabel/Stromversorgung



Stecken Sie das Stromkabel sofort ab, wenn Sie etwas Ungewöhnliches bemerken oder das Gerät wiederholte Fehlfunktionen aufweist. Eine falsche Spannungsversorgung kann zu Schäden am Gerät führen.



Dieses Fernsehgerät darf nur mit dem im Lieferumfang enthaltenen Netzkabel an eine Netzversorgung angeschlossen werden – achten Sie dabei auf die Spannung und Frequenz, die auf dem Typenschild angegeben ist.

Der Netzstecker des Fernsehgeräts muss jederzeit problemlos zugänglich sein, um das Gerät vom Netz trennen zu können.

Wenn Sie den Netzstecker herausziehen, ziehen Sie nicht am Kabel, sondern am Steckergehäuse. Ansonsten könnten die Kabel im Netzstecker beschädigt werden und beim erneuten Einstecken einen Kurzschluss verursachen.

Ein Netzkabel mit einer beschädigten Isolierung kann einen elektrischen Schlag verursachen und stellt eine Brandgefahr dar. Benutzen Sie niemals ein beschädigtes Netzkabel.

Verlegen Sie die Netzkabel so, dass sie nicht beschädigt werden können. Treten Sie nicht auf das Netzkabel.

Das Netzkabel darf nicht geknickt und über keine scharfen Kanten verlegt werden.

Wenn Sie das Fernsehgerät an eine tragbare Mehrfachsteckdose anschließen, dürfen Sie nicht mehrere Mehrfachsteckdosen hintereinanderschalten.

Luftzirkulation und hohe Temperaturen



Wie jedes andere elektronische Gerät muss Ihr Fernsehgerät durch die Luft gekühlt werden. Wenn die Luftzirkulation beeinträchtigt wird, kann es zu einem Brand kommen.

Sie dürfen die Lüftungsschlitze an der Geräterückwand nicht blockieren. Bitte decken Sie das Fernsehgerät nicht ab.

Wandmontage: Lassen Sie um das Gerät herum seitlich, oben und unten einen Freiraum von mindestens 10 cm.

Tisch/Standfuß: Lassen Sie um das Gerät herum seitlich und oben einen Freiraum von mindestens 10 cm.

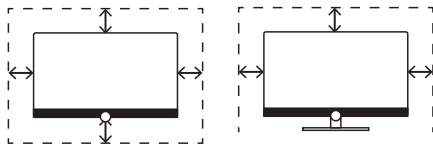

Fremdkörper



Wenn Fremdkörper in das Gerät gelangen, kann dies zu Kurzschlüssen und Bränden führen.

Es besteht die Gefahr von Verletzungen und Schäden.



Achten Sie deshalb darauf, dass keine Metallteile, Nadeln, Büroklammern, Flüssigkeiten, Wachs oder Ähnliches durch die Lüftungsschlitze der Geräterückwand in das Innere des Fernsehgeräts gelangen.

Wenn ein Fremdkörper in das Geräterinnere gelangt, ziehen Sie sofort den Netzstecker des Fernsehgeräts und informieren Sie den Kundendienst, damit er das Gerät überprüft.

Aufstellung



Stellen Sie ein Fernsehgerät keinesfalls an einem instabilen Ort auf. An solchen Stellen könnte das Fernsehgerät herunterfallen und schwere Verletzungen oder sogar den Tod verursachen. Vor allem bei Kindern lassen sich viele Verletzungen durch einfache Vorsichtsmaßnahmen vermeiden – dazu gehören:

- Benutzen Sie Schränke oder Standfüße, die vom Hersteller des Fernsehgeräts empfohlen werden.

- Benutzen Sie nur Möbel, auf denen das Fernsehgerät sicher steht.

- Vergewissern Sie sich, dass das Fernsehgerät nicht über die Kante des Trägermöbels hinausragt.

- Stellen Sie das Fernsehgerät nicht auf hohe Möbel (beispielsweise auf Schränke oder Bücherregale), ohne dass Sie das Möbelstück und das Fernsehgerät an einer geeigneten Halterung verankern.

- Zwischen dem Fernsehgerät und den Trägermöbeln dürfen sich keine Stoffe befinden – stellen Sie das Fernsehgerät auf keine Tischtücher oder andere Materialien.

- Klären Sie Kinder über die Gefahren auf, die sich ergeben, wenn sie auf Möbel klettern, um das Fernsehgerät oder seine Bedienelemente zu erreichen.

Wenn Sie Ihr Fernsehgerät behalten und an einem anderen Ort aufstellen wollen, sollten Sie ebenfalls die oben genannten Punkte berücksichtigen.

Die Fernsehgeräte von Loewe sind für das Zubehör von Loewe ausgelegt. Wir empfehlen nachdrücklich, dass Sie die originalen Aufstelllösungen von Loewe benutzen.

Beachten Sie die Montagehinweise für die verschiedenen Aufstellungsmöglichkeiten! Eine entsprechende Anleitung liegt jedem Loewe-Produkt bei.

Vergewissern Sie sich vor der Installation des Fernsehgeräts, ob der endgültige Aufstellungsort hinsichtlich der Oberfläche (Druckempfindlichkeit) und der Stabilität (Statik) für die Belastung durch das Gerät ausgelegt ist! Dies gilt vor allem für hochglanzlackierte Oberflächen und Oberflächen aus Echtholz, Echtholz furnier und Kunststoff.

Halten Sie sich bitte an die übliche Gebrauchsstellung des Fernsehgeräts. Das TV-Gerät kann nur in horizontaler, aufrechter Position betrieben werden (A). Bei der Wandmontage darf die Neigung maximal 10 Grad betragen (B). Das Fernsehgerät darf niemals im Hochformat (C), horizontal liegend (D) oder horizontal an der Decke (E) betrieben werden.

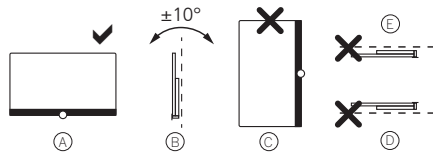

Stellen Sie das Fernsehgerät an einem Ort auf, an dem es keiner direkten Sonneneinstrahlung und keiner zusätzlichen Erwärmung durch Heizkörper ausgesetzt ist!

Stellen Sie das Fernsehgerät an keinem Ort auf, an dem Vibrationen entstehen können! Dies kann zu einer Beschädigung führen.

Wenn Sie eine Aufstelllösung von Fremdherstellern mit einem elektrischen Antrieb verwenden, müssen Sie sicherstellen, dass die Einstellung des Fernsehgeräts nicht manuell erfolgt. Generell wird davon abgeraten, die Aufstellmöglichkeiten anderer Hersteller zu nutzen, die man an bestimmten Stellen verriegeln kann.

Wenn Sie Zubehör von Fremdherstellern verwenden, achten Sie bitte darauf, dass sich das Fernsehgerät problemlos an die jeweilige Einrichtungslösung anpassen lässt.

Vergewissern Sie sich bei der Anpassung des Fernsehgeräts, dass der Druck auf den Geräterahmen nicht zu groß ist. Sonst kann es vor allem bei großformatigen Displays zu einer Beschädigung des Displays kommen.

Wenn Sie das Fernsehgerät auf einer Halterung nach VESA-Standard montieren, müssen zwingend die VESA-Adapterbolzen von Loewe verwendet werden. Ansonsten könnte es zu Schäden am Fernsehgerät kommen.

Die VESA-Adapterbolzen von Loewe müssen mit einem Drehmoment von etwa 4 Nm angebracht werden. Diese sind bei Ihrem Loewe-Fachhändler erhältlich (weitere Informationen finden Sie im Online-Benutzerhandbuch).

Vergewissern Sie sich, dass nach dem Auspacken und Aufstellen des Fernsehgerätes keine Kinder mit dem Verpackungsmaterial spielen.

Beachten Sie bitte auch die Entsorgungshinweise für die Verpackung und Kartonagen (lesen Sie dazu Umwelt/Entsorgung/Lizenzen).

Aufsicht



Das Fernsehgerät darf nicht von unbeaufsichtigten Kindern bedient werden – achten Sie auch darauf, dass Kinder nicht in unmittelbarer Nähe des Fernsehgerätes spielen!



Sie könnten das Fernsehgerät umstoßen, verschieben oder von der Standfläche herunterziehen, was zu Personenschäden führen kann.

Lassen Sie das Fernsehgerät nicht unbeaufsichtigt, wenn es eingeschaltet ist!

Lautstärke



Laute Musik kann zu Hörschäden führen. Vermeiden Sie extreme Lautstärken, besonders über längere Zeiträume und wenn Sie Kopfhörer verwenden!

Gewitter



Eine elektrische Überspannung durch einen Blitzschlag kann das Gerät sowohl über die Antennenanlage als auch über die Netzstromversorgung beschädigen.

Ziehen Sie bei einem Gewitter den Netzstecker und trennen Sie alle angeschlossenen Antennenkabel vom Fernsehgerät!

Falls Sie ein Netzwerkkabel an den LAN-Anschluss angeschlossen haben, sollten Sie es ebenfalls ausstecken!

Auch bei längerer Abwesenheit sollten Sie den Netzstecker aus der Steckdose ziehen und alle angeschlossenen Antennenkabel vom Fernsehgerät trennen.

Reinigung und Pflege/Chemikalien



Schalten Sie das Fernsehgerät vor dem Reinigen mit dem Netzschalter aus!

Schäden, die durch Chemikalien verursacht werden, können unerwünschte Folgen haben und zu einer Brandentwicklung führen.

Setzen Sie das Fernsehgerät und das Zubehör niemals aggressiven (beispielsweise ätzenden) Chemikalien wie Laugen oder Säuren aus!

Reinigen Sie das Fernsehgerät, die Scheibe des Displays und die Fernbedienung nur mit einem feuchten, weichen, sauberen und farbneutralen Tuch und verwenden Sie dazu niemals aggressive oder scheuernde Reinigungsmittel!

Die Lautsprecherblende Ihres Fernsehgerätes ist mit Stoff bespannt. Saugen Sie die Oberfläche regelmäßig mit einem weichen Bürstenaufsatz ab!

Bei Verunreinigungen oder Flecken:

Befeuchten Sie ein weiches, farbneutrales Tuch mit Reinigungslösung oder handelsüblichem Fleckentferner und reiben Sie den Fleck vorsichtig weg! Sie können den Fleck auch direkt mit einem handelsüblichen trockenen Fleckentfernerspray behandeln (saugen Sie den Staub auf).

Befeuchten Sie den Bespannungsstoff nicht direkt mit Waschmittel oder Fleckentferner (es besteht die Gefahr, dass sich kreisförmige Flecken bilden)! Reinigen Sie das Gewebe nicht mit Lösungsmitteln!

Wenn Sie Fleckentferner verwenden, sollten Sie die Anwendungshinweise des Herstellers beachten!

Beim Reinigen von Lautsprecherblenden, die mit Nikotin in Berührung gekommen sind, besteht ein erhöhtes Risiko, dass sich kreisförmige Flecken bilden.

Fernbedienung

Vorbereiten der Fernbedienung

Entfernen des Batterieschutzes

Die Fernbedienung wird mit Batterien geliefert. Entfernen Sie den Kunststoffstreifen, wie unten abgebildet, um sie einsatzbereit zu machen.

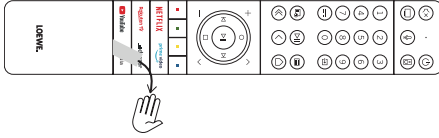

Einlegen oder Wechseln der Batterien

Drücken Sie auf die Oberseite des Batteriefachdeckels der Fernbedienung und schieben ihn auf.

Verwenden Sie nur auslaufsichere Mikrozellen des Typs LR 03 (AAA) Alkali-Mangan. Verwenden Sie keine verschiedenen Batterietypen und benutzen Sie keine alten und neuen Batterien gleichzeitig.

Vergewissern Sie sich, dass die Batterien nicht in die Hände von Kindern gelangen können. Die Batterien dürfen keiner übermäßigen Hitze ausgesetzt werden – wie etwa direktem Sonnenlicht, Feuer oder Ähnlichem!

Hinweis: Die Position der Batterien ist im Batteriefach angegeben (sie werden in entgegengesetzter Richtung eingelegt). Achten Sie auf die richtige Polarität von + und -, wenn Sie die Batterien einlegen. Achten Sie beim Einlegen nicht auf die Batteriekontakte (Federn), sondern auf die Abbildung am Boden des Batteriefachs.

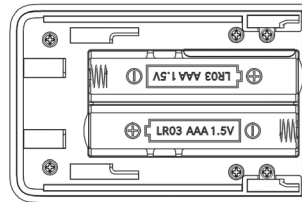

Entsorgen Sie die leeren Batterien umweltverträglich (lesen Sie dazu das Kapitel Umwelt/Rechtliche Hinweise).

Schieben Sie die Abdeckung nach dem Einlegen der Batterien wieder auf die Fernbedienung.

Tastenbelegung der Fernbedienung

Je nach Anwendung (Fernsehen/Video/Audio/Foto/Apps) und Funktion (beispielsweise dr+, EPG, PIP, Teletext, HbbTV usw.) kann die Tastenbelegung von der hier beschriebenen Belegung abweichen.

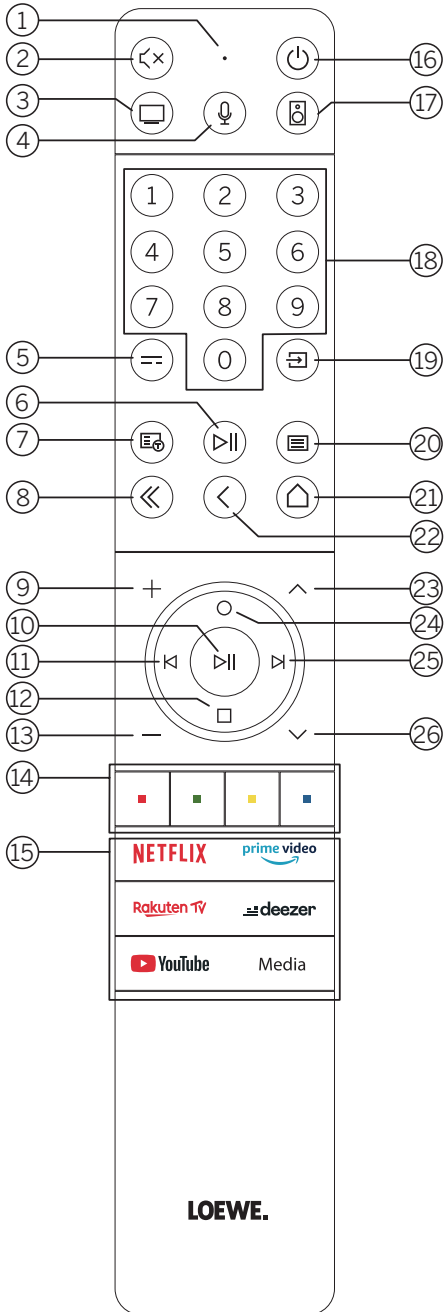

- ① Mikrofon.
- ② Ton stumm/aktivieren.
- ③ Lange gedrückt halten, um den Fernsehmodus aufzurufen.
- ④ Lange gedrückt halten, um mit dem Sprachassistenten zu sprechen.
- ⑤ Elektronischer Programmführer – EPG ein/aus.
- ⑥ Kurz drücken: Medien wiedergeben/anhalten oder zeitversetztes Fernsehen starten/pausieren/fortsetzen.
Länger drücken: beleuchtete Mediensteuertasten anzeigen.
- ⑦ Teletext/MediaText ein/aus.
- ⑧ Angezeigtes Menü/Anwendung verlassen.
- ⑨ Lautstärke erhöhen.
- ⑩ Ohne Beleuchtung: Kanalliste aufrufen.
Mit Beleuchtung: Medien wiedergeben/anhalten oder zeitversetztes Fernsehen starten/pausieren/fortsetzen.
Im Menü: Auswahl bestätigen
- ⑪ Ohne Beleuchtung: Im Menü nach links bewegen oder zeitversetztes Fernsehen starten/pausieren/fortsetzen.
Mit Beleuchtung: Rückwärts springen
- ⑫ Ohne Beleuchtung: Im Menü nach unten bewegen oder das Suchmenü öffnen.
Mit Beleuchtung: Zeitversetztes Fernsehen anhalten/beenden (zurück zum Live-Bild).
- ⑬ Lautstärke verringern.
- ⑭ Farbtasten – Ausführen der entsprechenden aktuellen Funktion.
- ⑮ Auf Medien und Video-on-Demand zugreifen.
- ⑯ Das Fernsehgerät einschalten oder in den Stand-by-Modus schalten.
Kurz drücken, während das Fernsehgerät eingeschaltet ist: Fernsehgerät und alle CEC-fähigen Geräte, die mit den HDMI-Anschlüssen verbunden sind, werden auf Stand-by geschaltet (System-Stand-by).
- ⑰ Lange gedrückt halten, um den Audiomodus aufzurufen.
- ⑱ Kanäle direkt mit den Zahlentasten auswählen.
- ⑲ Quellenmenü aufrufen.
- ⑳ Kurz drücken: Systemeinstellungen aufrufen.
Länger drücken: Bluetooth-Kopplung einleiten, was das Fernsehgerät für andere Bluetooth-Geräte sichtbar macht.
- ㉑ Das Startmenü aufrufen.
- ㉒ Im Menü einen Schritt/eine Ebene zurück. Beim Fernsehen: zum zuvor gesehenen Kanal wechseln.
- ㉓ Nächster Kanal.
- ㉔ Ohne Beleuchtung: Im Menü nach oben bewegen.
Beim Fernsehen: drücken, um ausführliche Informationen zur Sendung aufzurufen.
Mit Beleuchtung: Aufnahmemenü öffnen.
- ㉕ Ohne Beleuchtung: Im Menü nach rechts bewegen oder die Wiedergabe des zeitversetzten Fernsehens pausieren und die Steuerung für das zeitversetzte Fernsehen öffnen.
Mit Beleuchtung: Vorwärts springen
- ㉖ Vorheriger Kanal.

Hinweis: Die Tastenbelegung kann sich in Abhängigkeit der Software oder der Geräteversion unterscheiden.

Tastenbelegung der Fernbedienung

Je nach Anwendung (Fernsehen/Video/Audio/Foto/Apps) und Funktion (beispielsweise EPG, Teletext, HbbTV usw.) kann die Tastenbelegung von der hier beschriebenen Belegung abweichen.



- ① Mikrophon.
- ② Ton stumm/aktivieren.
- ③ Den Fernsehmodus aufrufen.
- ④ Lange gedrückt halten, um mit dem Sprachassistenten zu sprechen.
- ⑤ Elektronischer Programmführer – EPG ein/aus.
- ⑥ Kurz drücken: Medien wiedergeben/anhalten oder zeitversetztes Fernsehen starten/pausieren/fortsetzen.
Länger drücken: beleuchtete Mediensteuertasten anzeigen.
- ⑦ Teletext/MediaText ein/aus.
- ⑧ Angezeigtes Menü/Anwendung verlassen.
- ⑨ Lautstärke erhöhen.
- ⑩ Ohne Beleuchtung: Kanalliste aufrufen.
Mit Beleuchtung: Medien wiedergeben/anhalten oder zeitversetztes Fernsehen starten/pausieren/fortsetzen.
Im Menü: OK Taste (Auswahl bestätigen)
- ⑪ Ohne Beleuchtung: Im Menü nach links bewegen oder zeitversetztes Fernsehen starten/pausieren/fortsetzen.
Mit Beleuchtung: Rückwärts springen
- ⑫ Ohne Beleuchtung: Im Menü nach unten bewegen oder das Suchmenü öffnen.
Mit Beleuchtung: Zeitversetztes Fernsehen anhalten/beenden (zurück zum Live-Bild).
- ⑬ Lautstärke verringern.
- ⑭ Farbtasten – Ausführen der entsprechenden aktuellen Funktion.
- ⑮ Auf Medien und Video-on-Demand zugreifen.
- ⑯ Das Fernsehgerät einschalten oder in den Bereitschaftsmodus schalten.
Kurz drücken, während das Fernsehgerät eingeschaltet ist: Fernsehgerät und alle CEC-fähigen Geräte, die mit den HDMI-Anschlüssen verbunden sind, werden auf Stand-by geschaltet (System-Stand-by).
- ⑰ Den Audiomodus aufrufen.
- ⑱ Kanäle direkt mit den Zahlentasten auswählen.
- ⑲ Quellenmenü aufrufen.
- ⑳ Kurz drücken: Systemeinstellungen aufrufen.
Länger drücken: Koppelt die Fernbedienung über Bluetooth mit dem Fernseher.
- ㉑ Das Startmenü aufrufen.
- ㉒ Im Menü einen Schritt/eine Ebene zurück. Beim Fernsehen: zum zuvor gesehenen Kanal wechseln.
- ㉓ Nächster Kanal.
- ㉔ Ohne Beleuchtung: Im Menü nach oben bewegen.
Beim Fernsehen: drücken, um ausführliche Informationen zur Sendung aufzurufen.
Mit Beleuchtung: Aufnahmemenü öffnen.
- ㉕ Ohne Beleuchtung: Im Menü nach rechts bewegen oder die Wiedergabe des zeitversetzten Fernsehens pausieren und die Steuerung für das zeitversetzte Fernsehen öffnen.
Mit Beleuchtung: Vorwärts springen
- ㉖ Vorheriger Kanal.

Hinweis: Die Tastenbelegung kann sich in Abhängigkeit der Software oder der Geräteversion unterscheiden.

Koppelung der Fernbedienung über Bluetooth / Pairing

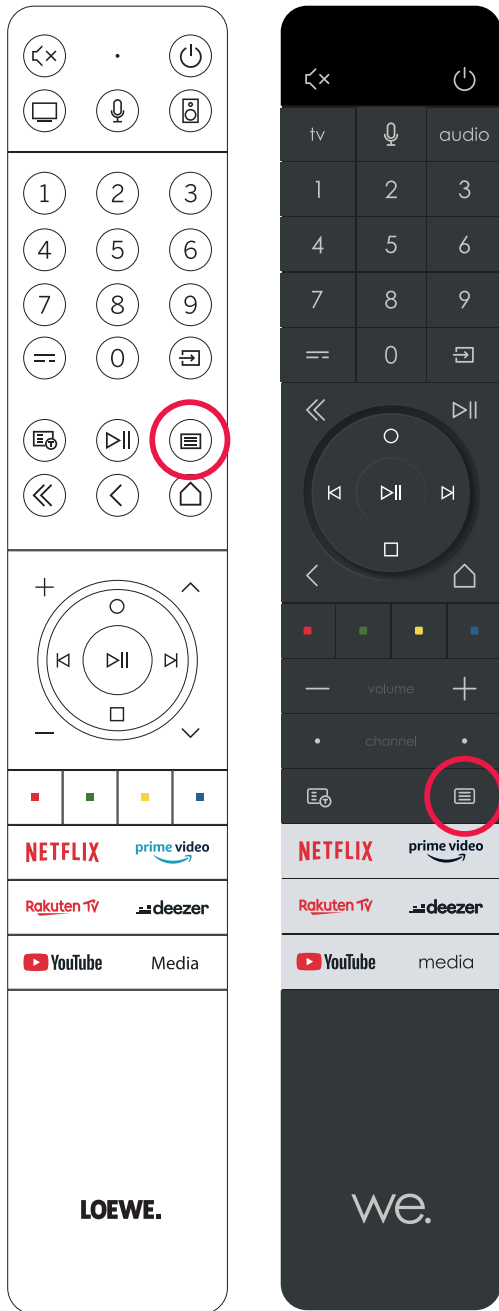

Sie können Ihre Fernbedienung via Bluetooth-Standard mit dem Loewe TV verbinden. Drücken und halten Sie hierzu die Menü-Taste  für mindestens drei Sekunden. Beachten Sie dabei die Bildschirmanzeigen zur erfolgten Koppelung.

Zum Entkoppeln besuchen Sie das Menü und wählen dann: Einstellungen -> Netzwerk -> Bluetooth -> Geräteverwaltung. Dort wählen Sie Smart TV Remote aus und betätigen die Schaltfläche Koppelung aufheben.

Programmierung verschiedener Audio-Geräte

Das TV-Gerät kann mittels Programmierung der Fernbedienung mit verschiedenen Audio-Geräten gekoppelt werden.

Hierzu drücken und halten Sie einfach die TV-Taste (3) oder die Audio-Taste (17) und eine der Nummern-Tasten für mindestens drei Sekunden. Die LED über der TV- bzw. Audio-Taste blinkt daraufhin zweimal zur Bestätigung der erfolgreichen Programmierung.

Um das Steuerkreuz (Tasten (10), (11), (12), (24), (25)) für die Steuerung externer Zuspieler mit eigener Play/Pause-Taste zu aktivieren, drücken und halten Sie die Play/Pause-Taste (6) für mindestens drei Sekunden. Das Steuerkreuz wird zur Bestätigung beleuchtet.

Hinweis: Eine dauerhafte Aufnahme durch das eingebaute Mikrophon findet nicht statt. Das Mikrophon wird nur zur Nutzung der Sprachsteuerung aktiviert und bleibt nicht dauerhaft auf Empfang.

TV- und Audio-Geräte sind programmierbar. Dies geschieht durch Drücken der TV-Taste + <Zahlentaste> oder Audio-Taste + <Zahlentaste> für mehr als 3 Sekunden. Die LED-Leuchte über der TV- oder Audio-Taste blinkt zur Bestätigung zweimal.

Device number	Device name	Key combination and reference
1	SL7 TV	TV + 0
2	SL1/2/3/4/5 TV	TV + 6
3	Audio device (sound bar)	AUDIO + 0 (default device at AUDIO key)
4	Loewe Blu-Ray player	AUDIO + 1
5	Audio device (klang s1 - s3)	AUDIO + 2
6	Audio device (klang mr - RC5)	AUDIO + 3
7	Audio device (RC5)	AUDIO + 4
8	Audio device (gaming RCU - NEC)	AUDIO + 5
9	Audio device (NEC)	AUDIO + 6

Anschluss des Fernsehgeräts

Ehe Sie eine Verbindung zu einem externen Gerät herstellen, müssen Sie sich vergewissern, dass sowohl das Fernsehgerät als auch das externe Gerät von der Stromversorgung getrennt sind.

Die meisten Anschlüsse des Fernsehgeräts befinden sich unter der hinteren Abdeckung. Damit Sie auf diese Anschlüsse zugreifen können, müssen Sie die hintere Abdeckung entfernen – ziehen Sie dazu die oberen und unteren Teile ab, wie es in der Abbildung dargestellt wird. Beide Teile werden nur durch Magnete an ihrer Position gehalten. Es sind also keine Werkzeuge oder Schrauben erforderlich.

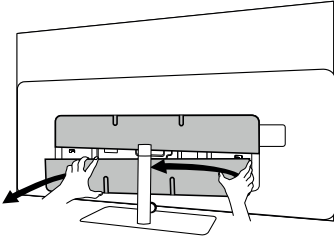

Wenn Sie ein externes Gerät mit diesen internen Anschlüssen verbinden, schließen Sie das Kabel zuerst an den Anschluss am Fernsehgerät an. Führen Sie das Kabel dann über das integrierte Kabelführungssystem aus dem Fernsehgerät heraus und führen Sie es dann durch den Hals des Standfußes (falls Sie die mitgelieferte Tischfußlösung verwenden).

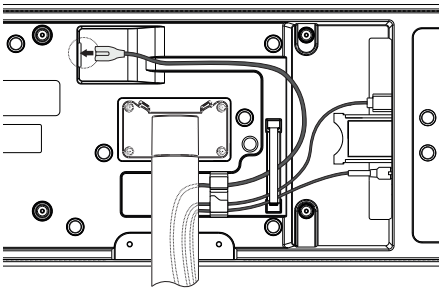

Wenn Sie alle erforderlichen externen Geräte an das Fernsehgerät angeschlossen haben, bringen Sie die hintere Abdeckung wieder an.

Anschluss der Soundbar klang bar i

Fernsehgeräte der Reihe Loewe bild i sind standardmäßig mit einer Onboard-Soundlösung ausgestattet. Optional können Sie für Ihren Loewe bild i-Fernseher eine Loewe klang bar i als Zusatzkomponente erwerben.

Die Loewe klang bar i Soundbar wird in einem separaten Karton geliefert, in dem Sie auch eine ausführliche Aufbauanleitung finden. Halten Sie sich an diese Anweisungen, um die Soundbar am Fernsehgerät zu montieren.

Anschluss der Antennen

Terrestrisch / Kabel analog /
DVB-T/T2/C HD-Antenne:

Stecken Sie das Kabel der Antenne, der Kabel-TV-Anlage oder die Zimmerantenne in die Buchse „ANT TV“.

Wenn Sie analoge Kabel/einen DVB-C-Anschluss und eine DVB-T-Antenne zusammen verwenden möchten, benutzen Sie einen externen Antennenschalter (bei Ihrem Händler erhältlich).

Satellitenantenne DVB-S/S2 HD:

Schließen Sie ein Verbindungskabel von „LNB“ an die Buchse „ANT SAT“ des Fernsehgeräts an.

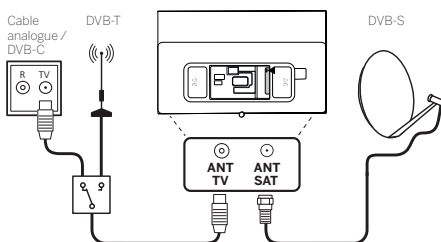

Verbindung eines externen Geräts über HDMI-Kabel

Die HDMI-Anschlüsse (High Definition Multimedia Interface) ermöglichen die Übertragung von digitalen Video- und Audiosignalen von einem Abspielgerät (z. B. DVD-Player, Blu-ray-Player, Camcorder, Set-Top-Box) über ein einziges Kabel.

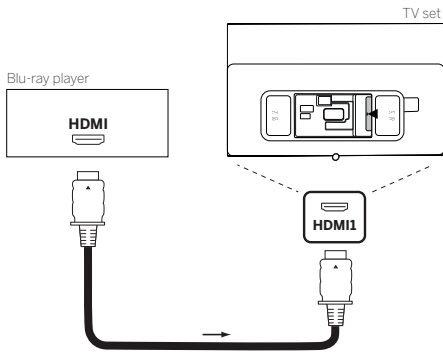

Verbinden Sie das Gerät über ein HDMI-Kabel mit einem Typ-A-Anschluss (nicht im Lieferumfang enthalten) mit einem der HDMI-Anschlüsse des Fernsehgeräts. Um die Funktionen Ihres Fernsehers voll auszuschöpfen, benutzen Sie ein Kabel mit der Kennzeichnung „Premium High-Speed HDMI-Kabel“ oder besser.

Verbindung mit einem Audiosystem über HDMI eARC

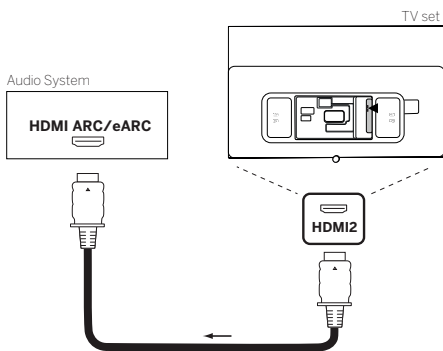

Benutzen Sie ein HDMI-Kabel (nicht im Lieferumfang enthalten), um die HDMI-eARC-Buchse des Fernsehgeräts mit der HDMI-ARC/eARC-Buchse eines Audiosystems oder einer Soundbar zu verbinden. Wir empfehlen, dass Sie ein als „Ultra-High-Speed-HDMI-Kabel“ gekennzeichnetes Kabel mit einem Typ-A-Stecker verwenden.

HDMI-Kabel mit der Bezeichnung „Ultra High Speed“ werden entwickelt, um neben den Videomodi mit der höchsten Auflösung auch die neue eARC-Funktion zu unterstützen. Das Standard-HDMI-Kabel mit Ethernet und das High-Speed-HDMI-Kabel mit Ethernet werden eARC ebenfalls unterstützen.

Verbindung mit einem Audiosystem über ein optisches Audiokabel

Für diese Verbindungsart brauchen Sie ein digitales optisches Kabel (nicht im Lieferumfang enthalten) mit einem Mini-TOSLINK-Anschluss an einem Ende und einer Standard-TOSLINK-Anschluss am anderen Ende. Sie können auch ein Standard-TOSLINK-Kabel mit einem Mini-TOSLINK-Adapter verwenden.

Ehe Sie diese Verbindung herstellen, sollten Sie sich vergewissern, dass Sie die Kunststoffschutzkappen von den Kabelsteckern entfernt haben.

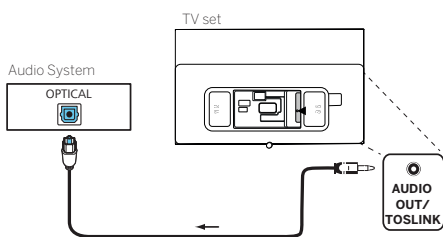

Verbinden Sie den Audioausgang des Fernsehgeräts mit der Bezeichnung „AUDIO OUT TOSLINK“ mit dem digitalen Audioeingang eines Audiosystems.

Verbindung mit einem Audiosystem über ein analoges Audiokabel

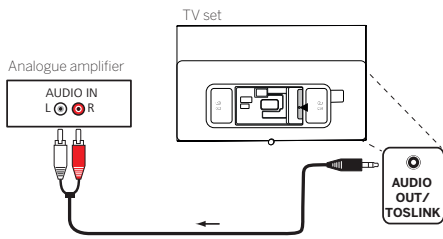

Verbinden Sie den Audioausgang „AUDIO OUT TOSLINK“ über ein Stereo-Cinch/Klinken-Adapterkabel mit dem analogen Audioeingang der Audioanlage.

Anschluss an die Netzversorgung

Verbinden Sie das Fernsehgerät mit einer Netzsteckdose mit 220-240 V.

Stecken Sie das Netzkabel in den Netzanschluss (AC IN) des Fernsehgeräts und führen Sie das Kabel wie in der unteren Abbildung aus dem Fernsehgerät heraus.

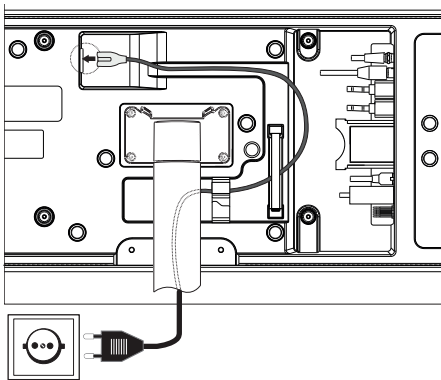

Verbinden Sie den Netzstecker des Netzanschlusskabels mit einer Steckdose.

Externe 4k Zuspieler

Sie haben die Möglichkeit, 4kfähige Zuspielgeräte wie Blu-Ray Player oder Streaming-Boxen verschiedener Anbieter an ihren Loewe TV anzuschließen.

Dabei gilt es zu beachten, dass in den Steuermenüs der Zuspieler Konfigurationen vorgenommen werden sollten, die eine optimale Bildwiedergabe auf dem Fernseher sicherstellen.

Hier bedient sich jeder Hersteller einer eigenen Nomenklatur. Achten Sie darauf, in den Einstellungen des Zuspielers keine feste Framerate / Bildwiederholrate / Videoauflösung einzustellen. Diese Kriterien sollten im Idealfall automatisch eingestellt werden (siehe Beispielbild). Wichtig ist es, dass die Settings für Framerate und ggfs. Dynamikbereich an das Quellmaterial / natives Material angepasst werden.

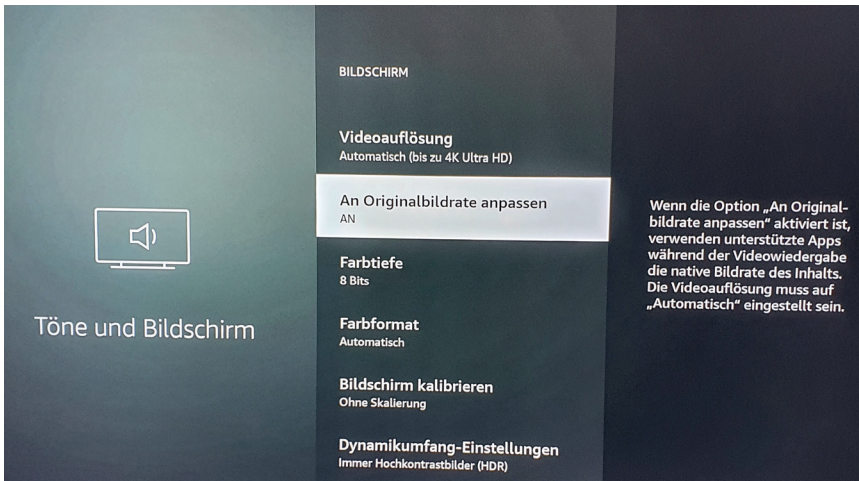

Hinweis: Bild zeigt Menü eines externen 4k Zuspielers (exemplarisch)

Erste Schritte

Vor der ersten Inbetriebnahme des Fernsehgeräts sollten Sie sich vergewissern, dass Sie den Anschluss Ihrer externen Geräte abgeschlossen haben und das Fernsehgerät an die Stromversorgung angeschlossen ist.

1. Drücken Sie die Taste  (Stand-by) auf der Fernbedienung, um das Fernsehgerät einzuschalten.
2. Der Installationsassistent begrüßt Sie und hilft Ihnen, das Fernsehgerät in wenigen einfachen Schritten einzurichten.

So navigieren Sie im Installationsassistenten:

- Verwenden Sie die Pfeiltasten, um den gewünschten Menüpunkt auszuwählen.
- Drücken Sie die OK-Taste, um den ausgewählten Menüpunkt zu bestätigen.
- Drücken Sie die Taste , um einen Schritt zurückzuschalten.

SCHRITT 1 – Auswahl der Sprache

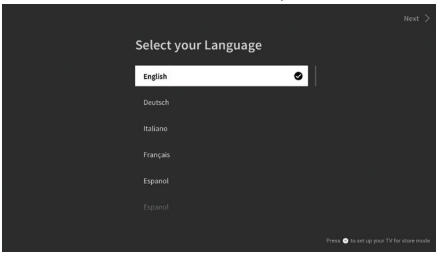

SCHRITT 2 – Verbindung mit dem Internet

Optionaler Schritt. Wenn Sie diesen Schritt überspringen möchten, drücken Sie die rechte Pfeiltaste.

Wenn Sie das Fernsehgerät mit einem Ethernet-Kabel mit Ihrem Heimnetzwerk verbunden haben und Ihre Netzwerkkonfiguration die Verwendung von DHCP zulässt, werden Sie automatisch mit dem Internet verbunden.

Wahlweise können Sie auch eine WLAN-Verbindung nutzen. Zunächst müssen Sie Ihr Netzwerk aus einer Liste der verfügbaren Netzwerke auswählen. Anschließend werden Sie aufgefordert, Ihr WLAN-Passwort einzugeben. Dies erfolgt über die Bildschirmtastatur.

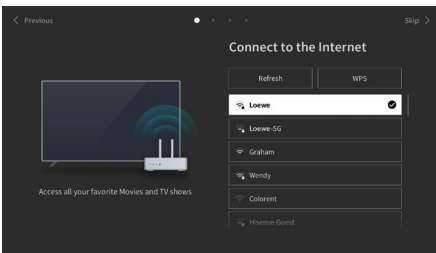

SCHRITT 3 – Auswahl des Landes

Wählen Sie das Land, in dem das Fernsehgerät verwendet werden soll. Auf diese Weise kann das Fernsehgerät die optimalen Funktionen für das gewählte Land installieren.

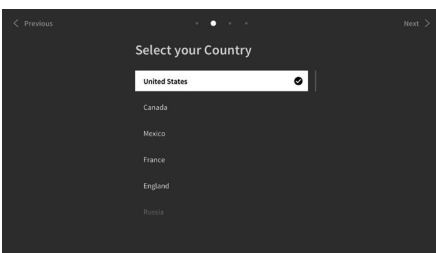

SCHRITT 4 – Geschäftsbedingungen

Lesen Sie sorgfältig alle Informationen zu den Geschäftsbedingungen! Wenn Sie einige oder alle Kontrollkästchen deaktivieren, werden einige oder alle intelligenten Funktionen deaktiviert. Diese Einstellungen können Sie später im Menü [Support] ändern.

Wählen Sie [OK], um mit dem nächsten Schritt fortzufahren.

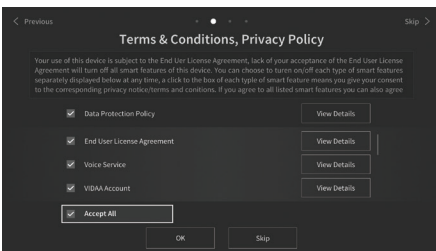

SCHRITT 5 – Anmeldung beim VIDAA-Konto

Optionaler Schritt. Wenn Sie diesen Schritt überspringen möchten, drücken Sie die rechte Pfeiltaste.

Melden Sie sich bei Ihrem existierenden VIDAA-Konto an oder richten Sie ein neues ein.

Mit einem VIDAA-Konto können Sie die besten Funktionen Ihres Smart-Fernsehergeräts nutzen und es stets auf dem neuesten Stand halten.

Hinweis: Ohne VIDAA-Konto sind einige Funktionen des TVs nicht oder nur eingeschränkt verfügbar.

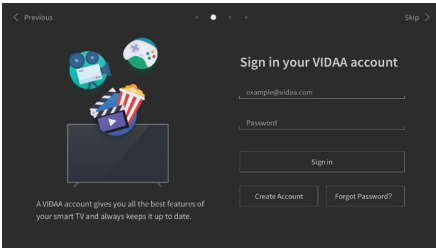

SCHRITT 6 – Auswahl der Eingangsquelle

Wählen Sie einen der verfügbaren Eingänge als Standardquelle.

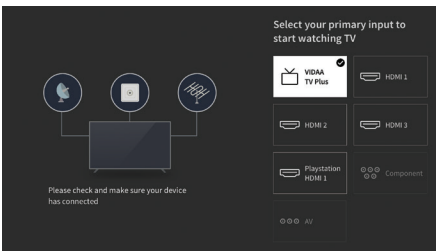

Wenn Sie TV als Standardquelle ausgewählt haben, können Sie die Kanäle einstellen.

Wählen Sie eine der Optionen, aus denen Sie Kanäle abstimmen möchten: [Satellit], [Antenne], [Kabel]

Stellen Sie die gewünschten Abstimmoptionen ein und beginnen Sie die Abstimmung.



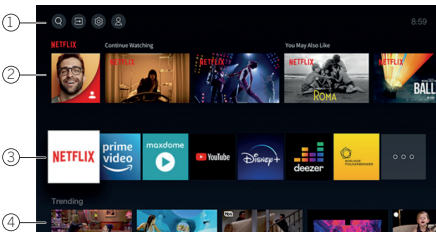

Startmenü





Das Startmenü ist die zentrale Übersichtsseite Ihres Fernsehergeräts. In diesem Menü können Sie Inhalte suchen, die Eingangsquellen verwalten oder die Systemeinstellungen eingeben.

Sie können das Startmenü aufrufen, indem Sie Taste  (Startmenü) drücken.

1. Oberes Menü (Suche, Eingänge, Systemeinstellungen, Profil)

-  Suche – erlaubt Ihnen die Suche nach Anwendungen durch Stichworte.
-  Quellen – Wählen Sie die Eingangsquelle oder benennen Sie sie um. Sie können auf lokal verbundene Geräte zugreifen (wie AV, HDMI, USB).
-  Systemeinstellungen – öffnet das Konfigurationsmenü des Fernsehers. z.B. mit Einstellungen für Bild, Ton, Netzwerk.
-  Profil-Informationen – erlaubt Ihnen die Anmeldung bei Ihrem VIDAA-Konto.

• Die Uhrzeit wird auf dem Bildschirm oben rechts angezeigt.

• Wenn Ihr Fernsehergerät mit dem Internet verbunden ist, wird das entsprechende Symbol, das die Art der Netzwerkverbindung  /  anzeigt, neben den Zeitinformation angezeigt.

2. Liste der Empfehlungen

In dieser Zeile finden Sie eine Liste von Empfehlungen für die aktuell ausgewählte Anwendung. Diese Empfehlungsliste wird nur bei einigen Anwendungen angezeigt.

3. Liste der Apps

In dieser Zeile sehen Sie eine Liste Ihrer Lieblings-Apps. Sie können auf die Bibliothek mit allen installierten Apps zugreifen, indem Sie in der gleichen Zeile auf die Kachel „My Apps“ (Meine Apps) zugreifen.

So fügen Sie Anwendungen zum Startmenü hinzu:

- Öffnen Sie die App-Bibliothek, indem Sie die Kachel „My Apps“ (Meine Apps) aufrufen.
- In der Bibliothek wählen Sie die App aus, die Sie zum Startmenü hinzufügen möchten.
- Drücken Sie die Taste  (Einstellungen), wählen Sie die Option [Sortieren] und bestätigen Sie Ihre Auswahl mit OK.
- Mit den Pfeilen auf der Fernbedienung können Sie die App-Kachel in der Liste verschieben.
- Verschieben Sie die App-Kachel an eine neue Position in der oberen Reihe der Apps – bestätigen Sie die neue Position anschließend mit der Taste OK.

4. Zusätzliche Zeilen

Weitere Zeilen zeigen Ihnen Empfehlungen aus Ihren installierten Apps an.

Senderlistenmenü

Ihr Loewe TV verwaltet die in der Ersteinrichtung gefundenen Sender in gespeicherten Senderlisten. Diese Senderlisten können Sie im Senderlistenmenü einsehen und bearbeiten.

Um ins Senderlistenmenü zu gelangen, drücken Sie im TV-Betrieb die Menü Taste .

Es erscheint eine Einblendung am rechten Bildschirmrand, die Ihnen die aktuell gewählte Senderliste zeigt. Hier können Sie Sender direkt anwählen (Steuerkreuz) und auch durch Druck auf die Menütaste  wahlweise zu den Favoriten oder dem **Homescreen** hinzufügen.

Um eine andere Senderliste zu wählen, navigieren Sie mit dem Steuerkreuz der Fernbedienung nach rechts zu "**Senderlisten Auswahl**."

Nach rechts und nach unten können Sie zusätzlich die **Favoriten**-Auswahl ansteuern.

Rechts unten befinden sich die **Filterfunktion** und damit die Möglichkeit, Senderlisten zu **bearbeiten**.

Zum Filtern der Liste stehen die Kriterien Auflösung (HD/SD), Kindersperre (falls gesetzt), Verschlüsselung und Sortierung nach Nummer, bzw. Name zur Verfügung, die Sie jeweils durch Setzen von Haken aktivieren können (vgl. Kapitel **Fernbedienung**)

Elektronischer Programmführer – EPG

Der elektronische Programmführer EPG (Electronic Programme Guide) bietet Ihnen Einzelheiten zum Programm und zeigt diese auf dem Bildschirm an. Mit diesem System können Sie sich über das aktuelle Programm informieren, wie mit einer gedruckten Programmzeitschrift. Außerdem können Sie Programme speichern und sogar Aufnahmen programmieren.

Um den EPG zu öffnen/zu schließen, drücken Sie die Taste  (EPG).

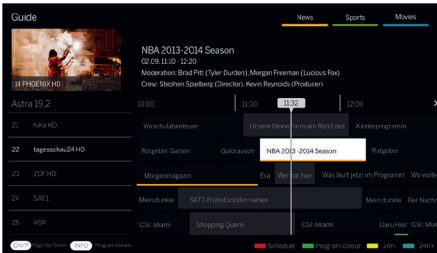

Hinweis:

- EPG ist nur für DVB-Sender verfügbar.
- Wenn Sie den EPG zum ersten Mal starten, erscheint ein Assistent, der Sie durch die erforderlichen Voreinstellungen führt.
- Je nach der Anzahl der für den EPG ausgewählten Sender dauert es einige Zeit, bis die Programminformationen angezeigt werden.

EPG-Betrieb

In der linken Spalte sehen Sie eine Liste der Sender der gewählten Quelle/eine Senderliste (z. B. DVB-C, persönliche Liste).

↖/↗: seitenweise durch die Senderliste blättern.

Pfeile nach oben/unten: durch die Senderliste scrollen.

Pfeile links/rechts: durch die Programme scrollen.

Die aktuellen Sendungen der Programme werden in der Senderliste durch hellere Felder hervorgehoben. Eine senkrechte weiße Linie zeigt die aktuelle Zeit der laufenden Programme an.

OK: Abruf ausführlicher Informationen über das ausgewählte Programm.

Rote Taste: öffnet den Zeitplan-Bildschirm.

Grüne Taste: Ruft ein Menü auf, in dem Sie Farben für bestimmte Sendeinhalte zuweisen können (z. B. Nachrichten, Filme, Sport). Ordnen Sie den gewünschten Inhaltstyp mit den Pfeilen und der OK-Taste einer bestimmten Farbe zu. Sie verlassen dieses Menü, wenn Sie die grüne Taste drücken. Programme, die zu Ihren ausgewählten Kategorien gehören, sind jetzt im Programmführer farblich hervorgehoben.

Gelbe Taste: Ansicht der Programmliste des vorherigen Tages.

Blaue Taste: Ansicht der Programmliste des nächsten Tages.

Programmvorschau

Mit den Pfeilen können Sie den gewünschten Sender in der Senderliste markieren.

Drücken Sie kurz auf OK, um die Auswahl zu bestätigen.

Im oberen linken Fenster wird jetzt das aktuelle Programm des gewählten Senders angezeigt.

Aufnahme einer Sendung über EPG

Sie können Timer-Aufnahmen von Fernsehsendungen bequem über EPG programmieren.

Drücken Sie die Taste OK, um ausführliche Informationen über das ausgewählte Programm aufzurufen.

Wählen Sie die Option [DR+] und drücken Sie die Taste OK.

Prüfen Sie die Timer-Daten und aktualisieren Sie sie bei Bedarf (z. B. Verzeichnis, Start, Ende, Aufnahmeart).

Im EPG wird hinter dem Titel der Sendung ein Aufnahmesymbol eingeblendet.

Speichern einer Sendung über EPG

Sie können ein Programm, das noch nicht gestartet wurde, abspeichern. Bei gespeicherten Programmen fragt das Fernsehgerät, ob es zu Beginn einer Sendung den Sender entsprechend wechseln oder aus dem Stand-by-Betrieb einschalten soll.

Markieren Sie das gewünschte Programm mit Pfeilen.

Drücken Sie die Taste OK, um ausführliche Informationen über das ausgewählte Programm aufzurufen.

Wählen Sie die Option [Erinnerung] und drücken Sie die Taste OK.

Im EPG wird hinter dem Titel der Sendung ein Erinnerungssymbol eingeblendet.

Hauptmenü

Das Hauptmenü wird durch Drücken der Taste MENÜ (21) und Auswahl von [Einstellungen] aufgerufen.

Verwenden Sie die Pfeiltasten auf der Fernbedienung, um den Cursor im Menü zu bewegen.

Drücken Sie die OK-Taste, um den ausgewählten Menüpunkt zu bestätigen.

Drücken Sie die Zurück-Taste (22), um zum vorherigen Menü zurückzukehren.

Drücken Sie die Exit-Taste (8), um das Menü zu verlassen.

Bitte beachten Sie, dass die folgende Menübeschreibung nur zur Orientierung dient. Die tatsächlichen Menüpunkte und verfügbaren Funktionen variieren je nach TV-Modell, Land, aktuellem Eingang, Signaltyp und TV-Einstellungen.

Bild

[Bildmodus] - Wählen Sie einen der voreingestellten Bildmodi:

[Standard] - Standardoption, die für die meisten Inhalte geeignet ist.

[Kino Tag] - Empfohlen, wenn Sie sich einen Film in einem hell beleuchteten Raum ansehen.

[Kino Nacht] - Empfohlen, wenn Sie sich einen Film in einem dunklen Raum ansehen.

[Dynamisch] - Die hellste Einstellung, jedoch mit verminderter Farbgenauigkeit. Diese Einstellung wird nur dann empfohlen, wenn das Bild auf dem Bildschirm in anderen Modi aufgrund der hohen Raumhelligkeit nur schwer zu erkennen ist.

[Sport] - Die optimale Bildeinstellung für das Ansehen von Sportereignissen.

[Seitenverhältnis] - Das Seitenverhältnis eines Bildes ist das Verhältnis seiner Breite zu seiner Höhe. Verschiedene Inhalte, die Sie ansehen, können unterschiedliche Seitenverhältnisse haben. Ein Fernsehbildschirm hat ein Seitenverhältnis von 16:9, und schwarze Balken können oben/unten oder an den Seiten erscheinen, wenn Inhalte mit einem anderen Seitenverhältnis angezeigt werden. Alternativ kann ein Teil eines Bildes abgeschnitten sein. In solchen Fällen können Sie dieses Menü verwenden, um das Seitenverhältnis zu ändern und die optimale Option für die Anzeige des Inhalts zu finden.

[Automatisch] - Das Fernsehgerät versucht, das optimale Seitenverhältnis zu finden, um das Bild auf den Bildschirm zu bringen.

[16:9] - Die optimale Option für 16:9-Inhalte. Streckt ein 4:3-Bild auf den vollen Bildschirm.

[4:3] - Die optimale Option für die Anzeige von Inhalten, die in einem 4:3-Seitenverhältnis erstellt wurden.

[Panoramabild] - Streckt ein Bild in horizontaler Richtung.

[Filmzoom] - Einige Filme werden in einem solchen Seitenverhältnis aufgenommen, dass oben und unten schwarze Balken zu sehen sind. In diesem Fall können Sie diese Option zum Heranzoomen verwenden, wodurch die schwarzen Balken entfernt werden, aber auch ein Teil des Bildes an den Seiten abgeschnitten wird.

[Direkt] - Auch bekannt als Punkt-zu-Punkt, zeigt das Bild in seinem ursprünglichen Format ohne jegliche Veränderung an.

[Smart Scene] - Mit dieser Funktion erkennt das Fernsehgerät ständig die Szene in den Inhalten, die Sie ansehen, und verbessert die Bildqualität aller Eingangsquellen.

Hinweis:

- Einige Apps haben explizite Einschränkungen, dass die Inhaltserkennung nicht erlaubt ist.
- Wenn der [Spielemodus] aktiviert ist, wird [Intelligente Szene] automatisch deaktiviert und kann nicht eingestellt werden.

[Spielmodus] - Aktiviert den Spielmodus für den ausgewählten Eingang. Empfohlene Option, wenn das Fernsehgerät mit einer Spielkonsole verwendet wird. Dieser Modus bewirkt Folgendes:

- Deaktiviert alle Bildnachbearbeitungsfunktionen, um die Eingabeverzögerung zu minimieren und die Reaktionsfähigkeit auf Tastenbetätigungen des Gamepads zu verbessern.
- Reduziert die Bewegungsunschärfe.
- Genaue Verarbeitung von Signalen im Format YUV 4:4:4 zur Darstellung präziser Bildfarben.

Anmerkung:

Diese Funktion ist möglicherweise bei einigen Eingangsquellen oder Anwendungen nicht anwendbar.

[Auto Low Latency Mode] - Sorgt für eine reibungslose Anzeige von Inhalten externer Geräte, die an das Fernsehgerät angeschlossen sind.

Beachten Sie:

- Diese Funktion ist möglicherweise bei einigen Eingangsquellen oder Anwendungen nicht anwendbar.
- Wenn der [Spielemodus] aktiviert ist, wird der [Auto-Low-Latency-Modus] automatisch deaktiviert und kann nicht eingestellt werden.

[Bildmodus-Einstellungen] - Konfiguration der erweiterten Bildeinstellungen:

[Bildeinstellungen anwenden] - Anwendung des aktuellen Bildmodus auf die aktuelle Eingangsquelle oder auf alle Quellen.

[OLED-Licht] - Passt die Leuchtdichte des Fernsehbildschirms an.

[Helligkeit] - Passt die Bildhelligkeit an.

[Kontrast] - Passt den Bildkontrast an.

[Farbsättigung] - Passt die Farbintensität des Bildes an.

[Schärfe] - Stellt die Kanten von Objekten im Bild schärfer oder feiner ein.

[Adaptiver Kontrast] - Macht dunkle Bereiche des Bildes dunkler und helle Bereiche heller, so dass mehr Details zu sehen sind.

[Ultra Smooth Motion] - Fügt zusätzliche interpolierte Bilder zwischen den Originalbildern ein, um die Bildrate des angezeigten Inhalts zu erhöhen und die allgemeine Glätte der Bewegung zu verbessern, insbesondere bei sich schnell bewegenden Objekten.

[Clear Motion] - Macht Bewegungen klarer und reduziert Flimmern.

[Rauschunterdrückung] - Entfernt Bildartefakte/Körnigkeit.

[MPEG-Rauschunterdrückung] - Reduziert Blockrauschen und Moskito-Rauschen, die durch die Videokompression verursacht werden.

[Farbtemperatur] - Stellt ein, wie warm (rot) oder kühl (blau) die weißen Bereiche eines Bildes erscheinen.

[Experteneinstellungen] - Optionen zur Feinabstimmung des Bildes für Experten.

[Overscan] - Einige Inhalte können an den Rändern des Bildes Rauschen aufweisen. Mit dieser Option wird das Bild leicht vergrößert, um das Rauschen zu entfernen.

[Aktuellen Modus zurücksetzen] - Wenn Sie Änderungen an den Einstellungen des aktuellen Bildmodus vorgenommen haben und dessen ursprüngliche Einstellungen wiederherstellen möchten, verwenden Sie diese Option.

[OLED-Kalibrierung] - Starten Sie die Kalibrierung des OLED-Bildschirms. Üben Sie während der Kalibrierung keine mechanische Kraft auf den Bildschirm aus. Diese Kalibrierung wird auch automatisch in der Nacht durchgeführt, wenn sich das Fernsehgerät im Standby-Modus befindet.

Ton

[Tonmodus] - Wählen Sie einen der voreingestellten Tonmodi aus:

[Standard] - Standardoption, die für die meisten Inhalte geeignet ist. Behält die Eigenschaften des Originaltons bei.

[Theater] - Empfohlen für die Wiedergabe von Filmen. Dieser Modus verstärkt den Surround-Sound-Effekt und hebt tieffrequente Geräusche, wie z. B. Explosionen, hervor.

[Musik] - Empfohlen für die Wiedergabe von Musik.

[Sprache] - Einstellung zur Verbesserung der Sprachverständlichkeit, empfohlen z. B. beim Ansehen von Nachrichten.

[Late Night] - Normalisiert die Lautstärke von lauten und leisen Tönen auf den gleichen Pegel.

[Sport] - Empfohlen, wenn Sie sich Sportereignisse ansehen.

[Dolby Atmos] - Dolby Atmos erzeugt einen Surround-Sound aus den Lautsprechern Ihres Fernsehers und verbessert ihn, um ihn reicher zu machen. Es schafft ein echtes Premium-Unterhaltungserlebnis.

Hinweis: Diese Funktion ist nur auf Dolby Atmos-Inhalte anwendbar.

[Kopfhörer] - Einstellungen für Ihre kabelgebundenen oder Bluetooth-Kopfhörer. Dieser Menüpunkt wird verfügbar, wenn Sie Ihren Kopfhörer anschließen.

[Kopfhörermodus] - Auswahl des Verhaltens der TV-Lautsprecher, wenn Kopfhörer angeschlossen sind.

[Nur Kopfhörer] - Die TV-Lautsprecher sind deaktiviert, wenn ein Kopfhörer angeschlossen ist.

[Kopfhörer mit Lautsprechern] - Der Ton wird sowohl über die Fernsehlautsprecher als auch über die Kopfhörer ausgegeben.

[Kopfhörerlautstärke] - Menü zum Ändern der Kopfhörerlautstärke. Im Modus [Nur Kopfhörer] können Sie die Kopfhörerlautstärke direkt mit den Lautstärketasten auf der Fernbedienung ändern. Im Modus [Kopfhörer mit Lautsprechern] kann die Kopfhörerlautstärke über dieses Menü geändert werden, während die Lautstärke der TV-Lautsprecher über die Lautstärketasten auf der Fernbedienung geregelt wird.

[Tonmodus-Einstellungen] - Konfiguration der erweiterten Toneinstellungen:

[Audioeinstellungen anwenden] - Wendet den aktuellen Tonmodus auf die aktuelle Eingangsquelle oder auf alle Quellen an.

[Equalizer] - Zeigt ein Menü zum Ändern der Lautstärke verschiedener Frequenzen an. Diese Einstellung wirkt sich nur auf die TV-Lautsprecher aus.

[Wandmontage] - Optimiert die Klangeinstellungen für ein an der Wand montiertes Fernsehgerät.

[Automatische Lautstärkeregelung] - Ändert die Lautstärke aller Kanäle automatisch auf den gleichen Pegel, so dass beim Umschalten von einem Kanal zum anderen keine Lautstärkeunterschiede auftreten.

[Aktuellen Modus zurücksetzen] - Wenn Sie Änderungen an den Einstellungen des aktuellen Tonmodus vorgenommen haben und die ursprünglichen Einstellungen wiederherstellen möchten, verwenden Sie diese Option.

[Lautsprecher] - Einstellungen für interne und externe Lautsprecher.

Audioausgang] - Wählen Sie den Lautsprechertyp, der den Ton ausgibt.

[BT Soundbar] - Bluetooth-Soundbar.

[ARC] - Soundbar oder AV-Receiver, der über HDMI an die Anschlüsse mit der Bezeichnung ARC oder eARC angeschlossen ist.

[TV-Lautsprecher] - Interne TV-Lautsprecher.

[Nur SPDIF] - Externes Audiogerät, das über ein optisches Audiokabel angeschlossen ist.

[Digitaler Audioausgang] - Wenn Sie ein externes Audiogerät verwenden möchten, das über HDMI oder ein optisches Audiokabel an das Fernsehgerät angeschlossen ist, müssen Sie auswählen, ob das Fernsehgerät oder das externe Gerät zur Dekodierung des Tons verwendet werden soll. Dieses Menü wird für diesen Zweck verwendet. Einige Geräte unterstützen möglicherweise nicht alle Audiocodecs, die für die Audiodenkodierung erforderlich sind. Bei falschen Einstellungen hören Sie möglicherweise keinen Ton vom externen Gerät.

[Auto] - Die automatische Einstellung versucht, die optimale Option für Ihre Audioausgabe auszuwählen. Wenn Sie keinen Ton von einem externen Gerät erhalten, versuchen Sie, andere Optionen in diesem Menü auszuwählen.

[Pass Through] - Das Fernsehgerät sendet die Originaltonspur ohne Verarbeitung an ein externes Gerät, das sie dekodiert.

[PCM] - Das Fernsehgerät dekodiert die Audiospur und sendet die dekodierte Spur an ein externes Audiogerät.

[Dolby Audio] - Das Fernsehgerät sendet Dolby Digital komprimiertes Audio mit Unterstützung für bis zu 5.1 Kanäle an ein externes Gerät. Diese Option wird nur für Geräte empfohlen, die über ein optisches Audiokabel angeschlossen sind.

[Dolby Audio Plus] - Das Fernsehgerät sendet komprimiertes Dolby Digital Plus-Audio mit Unterstützung für bis zu 7.1-Kanäle an

das externe Gerät. Diese Option funktioniert nur bei Geräten, die über HDMI ARC/eARC angeschlossen sind.

[Digitale Audioverzögerung] - Wenn der Ton aus externen Lautsprechern nicht mit dem Bild auf dem Fernsehgerät synchron ist, können Sie mit dieser Option die Verzögerung zwischen Ton und Bild verringern.

[Lippensynchronisation] - Wenn der Ton aus den internen Lautsprechern des Fernsehers nicht mit dem Bild auf dem Fernseher synchronisiert ist, verwenden Sie diese Option, um die Verzögerung zwischen Ton und Bild zu verringern.

[Balance] - Passt die Lautstärke des linken und rechten Lautsprechers des Fernsehers an, um den Ton für einen bestimmten Ort zu optimieren.

Hinweis: Diese Funktion ist nicht anwendbar, wenn Dolby Atmos aktiviert ist.

[eARC] - Aktiviert die eARC-Funktion, die erforderlich ist, wenn Sie Audio vom Fernsehgerät über ein HDMI-Kabel an ein externes Gerät ausgeben möchten.

Netzwerk

[Netzwerkkonfiguration] - Wählen Sie die Art der Internetverbindung aus und konfigurieren Sie sie.

[Aus] - Diese Option trennt das Fernsehgerät vom Internet.

[Ethernet] - Wählen Sie diese Option, wenn das Fernsehgerät über ein LAN-Kabel angeschlossen ist. Wenn DHCP auf dem Router aktiviert ist, verbindet sich das Fernsehgerät automatisch mit dem Internet. Informationen zur Aktivierung von DHCP auf dem Router finden Sie im Benutzerhandbuch des Routers.

[IP-Einstellungen] - Verwenden Sie diese Option, um dem Fernsehgerät manuell eine IP-Adresse zuzuweisen. Ändern Sie [IP-Einstellungsmodus] von [DHCP] auf [Manuell]. Geben Sie die Daten für die Netzwerkverbindung ein: IP-Adresse, Netzmaske, Gateway, DNS-Server. Wählen Sie dann [Speichern], um die Änderungen zu übernehmen.

[Drahtlos] - Wählen Sie diese Option, wenn Sie Ihr Fernsehgerät drahtlos mit dem Netzwerk verbinden möchten. Wählen Sie ein drahtloses Netzwerk aus der Liste der verfügbaren Netzwerke aus und geben Sie das Passwort ein.

[Aktualisieren] - Wenn Ihr drahtloses Netzwerk nicht aufgelistet ist, verwenden Sie diese Option, um die Liste zu aktualisieren.

[Erweiterte Einstellungen] - Erweiterte Einstellungen für das drahtlose Netzwerk.

[PIN] - Eine alternative Option für die Verbindung mit einem drahtlosen Netzwerk. Das Fernsehgerät generiert einen PIN-Code, der in die Weboberfläche des Routers eingegeben werden muss. Diesen Code finden Sie normalerweise im WPS-Menü der Routeroberfläche. Weitere Informationen finden Sie im Benutzerhandbuch des Routers.

[PBC] - Eine alternative Option für die Verbindung mit einem drahtlosen Netzwerk. Wählen Sie diese Option und drücken Sie dann die physische WPS-Taste am Router. Bitte beachten Sie, dass nicht alle Router über eine WPS-Taste verfügen. Wenn Ihr Router nicht über diese Taste verfügt, verwenden Sie eine andere Verbindungsoption.

[IP-Einstellungen] - Verwenden Sie diese Option, um dem Fernsehgerät manuell eine IP-Adresse zuzuweisen. Ändern Sie [IP-Einstellungsmodus] von [DHCP] auf [Manuell]. Geben Sie die Daten für die Netzwerkverbindung ein: IP-Adresse, Netzmaske, Gateway, DNS-Server. Wählen Sie dann [Speichern], um die Änderungen zu übernehmen.

[Hinzufügen] - Wenn Sie Ihr drahtloses Netzwerk als versteckt konfiguriert haben, können Sie es der Liste hinzufügen, indem Sie seinen Namen (SSID) in diesem Menü eingeben.

[Internetverbindung] - Menü zur Überprüfung der Internetverbindung.

[Verbindungstest] - Testet die Verbindung des Fernsehers mit dem Internet.

[Netzwerkinformationen] - Zeigt detaillierte Netzwerkinformationen an.

[Wake on Wireless Network] - Mit dieser Funktion können Sie das drahtlos verbundene Fernsehgerät aus dem Standby-Modus einschalten. Dies kann mit einer Screencast-fähigen App von Ihrem Telefon aus geschehen.

[Wake on LAN] - Mit dieser Funktion können Sie ein über ein LAN-Kabel angeschlossenes Fernsehgerät aus dem Standby-Modus einschalten. Dies kann mit einer Screencast-fähigen App von Ihrem Telefon aus erfolgen.

[Bluetooth] - Bluetooth-Einstellungen.

[Bluetooth] - Schaltet Bluetooth auf Ihrem Fernseher ein/aus.

Hinweis: Diese Option muss aktiviert sein, wenn Sie die Fernbedienung zur Sprachsteuerung verwenden möchten.

[Geräteverwaltung] - Ein Menü, in dem Sie Bluetooth-Geräte, wie z. B. eine Soundbar oder Kopfhörer, anschließen oder trennen können.

[TV-Bluetooth-Lautsprecher] - Mit dieser Option können Sie Musik von Ihrem Handy über Bluetooth direkt über die Lautsprecher des Fernsehers wiedergeben. Befolgen Sie die Anweisungen auf dem Bildschirm, um herauszufinden, wie das geht. Während der Musikwiedergabe können Sie [Bildschirm aus] wählen, wodurch der Bildschirm ausgeschaltet wird, um Strom zu sparen. Um den Bildschirm einzuschalten, drücken Sie eine beliebige Taste auf der Fernbedienung außer **16** (Standby).

Kanal

[Auto Scan] - Ermöglicht die Einstellung von TV-Kanälen über den TV-Tuner. Mit der Option [Rescan] werden alle Kanäle des aktuellen Modus gescannt. Wählen Sie [Einstellung ändern], um die Kanäle des gewünschten Modus einzustellen: Antenne, Kabel, Satellit.

Abstimmen von Antennenkanälen

Wählen Sie im Hauptmenü [Einstellungen] -> [Sender] -> [Automatischer Suchlauf] -> [Einstellungen ändern] und wählen Sie [Antenne]. Gehen Sie zum nächsten Bildschirm, indem Sie die rechte Pfeiltaste drücken. Wählen Sie hier die gewünschten Optionen für Ihre Abstimmung aus:

[Kanal] - Wählen Sie [Alle Kanäle], um freie und verschlüsselte Kanäle einzustellen. Wählen Sie [Freie Kanäle], um nur freie Kanäle abzustimmen.

[Suchmodus] - Wählen Sie DTV, um nur digitale Fernsehkanäle abzustimmen, wählen Sie ATV, um nur analoge Fernsehkanäle abzustimmen.

Wählen Sie ATV+DTV, um sowohl digitale als auch analoge Kanäle abzustimmen.

[Antennenleistung] - Wenn Sie eine herkömmliche passive Antenne angeschlossen haben, wählen Sie die Option [Aus]. Wenn Sie einen Antennenverstärker verwenden, können Sie ihn direkt über den Antenneneingang mit Strom versorgen, indem Sie diese Option auf [Ein] setzen.

Wenn Sie die Einstellungen abgeschlossen haben, drücken Sie die rechte Pfeiltaste auf der Fernbedienung, um den Abstimmvorgang zu starten.

Abstimmen von Kabelkanälen

Wählen Sie im Hauptmenü [Einstellungen] -> [Sender] -> [Automatischer Suchlauf] -> [Einstellung ändern] und wählen Sie [Kabel]. Gehen Sie zum nächsten Bildschirm, indem Sie die rechte Pfeiltaste drücken. Wählen Sie hier die gewünschten Optionen für Ihre Abstimmung aus: [Kanal] - Wählen Sie [Alle Kanäle], um freie und verschlüsselte Kanäle abzustimmen. Wählen Sie [Freie Kanäle], um nur freie Kanäle abzustimmen.

[Suchmodus] - Wählen Sie DTV, um nur digitale TV-Kanäle abzustimmen, wählen Sie ATV, um nur analoge TV-Kanäle abzustimmen. Wählen Sie ATV+DTV, um sowohl digitale als auch analoge Kanäle abzustimmen.

[Suchmodus] - [Frequenzsuchlauf] sucht nach Kanälen auf allen verfügbaren Frequenzen. Die Abstimmung kann länger dauern. [Netzwerk-Suchlauf] stellt zuerst den Zielkanal ein und stellt die anderen Kanäle schnell anhand der Informationen des Zielkanals ein.

[Netzwerk-ID] - Nur für [Netzwerk-Scan] verfügbar. Geben Sie die Identifikationsnummer ein, die Sie von Ihrem Kabeldienstanbieter erhalten haben.

[Startfrequenz] - Nur für [Netzwerksuche] verfügbar. Geben Sie die von Ihrem Kabeldienstanbieter bereitgestellte Frequenz ein.

[LCN] - Wenn diese Option aktiviert ist, werden die Kanäle auf der Grundlage der Betreiberpräferenz sortiert. In diesem Fall ist es möglicherweise nicht möglich, die Reihenfolge der Kanäle manuell zu ändern. Wenn LCN ausgeschaltet ist, werden die Kanäle nach Frequenz sortiert und Sie haben die Möglichkeit, die Kanäle manuell zu sortieren.

Wenn Sie die Einstellungen abgeschlossen haben, drücken Sie die rechte Pfeiltaste auf der Fernbedienung, um den Abstimmvorgang zu starten.

Abstimmen von Satellitenkanälen

Wählen Sie im Hauptmenü [Einstellungen] -> [Sender] -> [Automatischer Suchlauf] -> [Einstellungen ändern] und wählen Sie [Satellit]. Drücken Sie die rechte Pfeiltaste, um zum nächsten Bildschirm zu gelangen. Wählen Sie Ihren Satellitenbetreiber aus der Liste aus, oder wählen Sie die Option [Standard], wenn Sie den Satelliten manuell abstimmen möchten. Wählen Sie auf dem nächsten Bildschirm Ihr Satellitensystem aus:

[Einzelner Satellit] - Verwenden Sie diese Option, wenn nur ein Satellit an das Fernsehgerät angeschlossen ist.

[DiSEqC] - Verwenden Sie diese Option, wenn Sie eine DiSEqC-Ausrüstung besitzen. DiSEqC 1.0 unterstützt bis zu 4 Satelliten. Wenn Sie eine motorisierte Antenne haben, verwenden Sie DiSEqC 1.2

[Unicable] - Wählen Sie diese Option, wenn Sie eine Unicable-Satellitenanlage in Ihrem Haus haben. Stellen Sie sicher, dass Sie das Unicable-Band und die Frequenz kennen, die verwendet werden können. Diese Informationen sollten auf dem Gerät vorhanden sein oder können Ihnen vom Vermieter zur Verfügung gestellt werden.

Drücken Sie den Rechtspfeil auf der Fernbedienung, um mit dem nächsten Einrichtungsschritt fortzufahren.

Sie haben nun die Möglichkeit, die Art des Kanals auszuwählen, den Sie einstellen möchten. Um freie und verschlüsselte Kanäle einzustellen, wählen Sie [Alle Kanäle]. Wählen Sie [Freie Kanäle], um nur freie Kanäle abzustimmen.

Wenn Sie die Einstellungen abgeschlossen haben, drücken Sie die rechte Pfeiltaste auf der Fernbedienung, um den Abstimmvorgang zu starten.

Mit dieser Option wird das Fenster zur Kanalverwaltung mit mehreren Optionen geöffnet. Sie können die Kanalliste bearbeiten, Favoritenlisten bearbeiten, auf USB exportieren oder von USB importieren.

Bearbeiten der Kanalliste

Gehen Sie im Hauptmenü zu [Einstellungen] -> [Kanal] > [Kanal bearbeiten] und wählen Sie die Kanalliste oder Favoritenliste aus, die Sie bearbeiten möchten.

Wählen Sie mit OK den Sender oder mehrere Sender aus, die Sie verschieben oder löschen möchten. Neben den ausgewählten Kanälen wird ein Häkchen angezeigt.

So verschieben Sie ausgewählte Kanäle an eine neue Position: Drücken Sie die linke Pfeiltaste auf der Fernbedienung und verschieben Sie den/die ausgewählten Sender mit den Pfeiltasten nach oben/unten an eine neue Position.

So löschen Sie ausgewählte Kanäle: Drücken Sie die rechte Pfeiltaste auf der Fernbedienung und bestätigen Sie den Löschvorgang.

So stellen Sie gelöschte Kanäle wieder her: Drücken Sie die rote Taste auf der Fernbedienung. Drücken Sie die OK-Taste, um die wiederherzustellenden Kanäle auszuwählen, und drücken Sie dann die Pfeiltaste nach links, um sie wieder in die Kanalliste aufzunehmen.

Filtern: Drücken Sie die gelbe Taste auf der Fernbedienung, um den Filter aufzurufen, in dem Sie die Art der Kanäle auswählen können, die in der Kanalliste angezeigt werden sollen.

Suchen: Drücken Sie die blaue Taste auf der Fernbedienung, um nach einem bestimmten Sender zu suchen, indem Sie seinen Namen in das Suchfeld eingeben.

Exportieren/Importieren der Kanalliste über USB

So exportieren Sie die Kanalliste auf USB: Vergewissern Sie sich, dass Sie ein externes USB-Speichergerät an Ihr Fernsehgerät angeschlossen haben. Gehen Sie im Hauptmenü zu [Einstellungen] -> [Sender] -> [Sender bearbeiten] und wählen Sie [Auf USB exportieren]. Die Kanalliste wird auf das angeschlossene Speichergerät exportiert.

So importieren Sie die Kanalliste von USB: Schließen Sie das USB-Speichergerät mit der exportierten Kanalliste an. Gehen Sie im Hauptmenü zu [Einstellungen] -> [Kanal] -> [Kanal bearbeiten] und wählen Sie [Von USB importieren]. Die Kanalliste wird importiert.

[Erweiterte Einstellungen] - Erweiterte Einstellungen in Bezug auf TV-Kanäle.

[Manuelle Suche] - Ermöglicht die Suche nach einem einzelnen digitalen TV-Multiplex oder einem einzelnen analogen TV-Kanal.

[Automatische Aktualisierung der Kanalliste] - Einige Programmanbieter bieten eine automatische Aktualisierung der Kanallisten an. Sie können die automatische Aktualisierung der Kanallisten zulassen oder blockieren.

[Automatische Aktualisierung des Programmführers] - Das Fernsehgerät aktualisiert den TV-Führer automatisch während der Nacht im Standby-Modus.

[CI+ Modul Einstellungen] - Einstellungen für das CAM-Modul / die CI+ Karte.

Zugänglichkeit

[Audiotyp] - Audioeinstellungen für Sehbehinderte.

[Audio-Typ] - Legt den Audio-Typ für TV-Sender fest.

[Normal] - Standard-Audio ohne Audiokommentar.

[Sehbehindert] - Gibt eine spezielle Tonspur für Sehbehinderte wieder, wenn eine solche verfügbar ist. Diese Tonspur verwendet einen Audiokommentar, um die auf dem Bildschirm stattfindende Aktion zu beschreiben.

[Lautstärke] - Ändert die Lautstärke der Tonspur des Kommentars getrennt vom Standardton.

[Untertitелеinstellungen] - Untertitелеinstellungen.

[Untertitel] - Hier können Sie voreinstellen, ob ein Untertitel immer angezeigt werden soll, sobald er vom Sender angeboten wird.

[Primäre Untertitel] - Standardmäßige Untertitelsprache.

[Sekundäre Untertitel] - Sekundäre Untertitelsprache, wenn die primären Untertitelsprachen nicht verfügbar sind.

System

[Zeit] - Stellt die interne Zeit des Fernsehers ein. Die korrekte Zeit ist wichtig, wenn Sie Erinnerungen oder Zeitaufzeichnungen verwenden.

[Zeitformat] - Hier können Sie das Format auswählen, in dem die Zeit auf dem Fernsehgerät angezeigt wird. 12- oder 24-Stunden-Format.

[Datum/Uhrzeit] - Wenn die Option [Automatische Synchronisierung] aktiviert ist, bezieht das Fernsehgerät die Zeitinformationen automatisch von der digitalen Fernsehsendung oder aus dem Internet. Wenn diese Option deaktiviert ist, können Sie das Datum und die Uhrzeit manuell einstellen.

[Zeitzone] - Vergewissern Sie sich, dass hier die richtige Zeitzone ausgewählt ist, da eine falsche Zeitzone zu einer falschen Uhrzeit auf dem Fernsehgerät führen kann.

[Sommerzeit] - Hier können Sie die Sommerzeit manuell ein- oder ausschalten. Mit der Funktion [Sync von DTV] wird die Sommerzeit automatisch auf der Grundlage der vom digitalen TV-Stream empfangenen Informationen eingestellt.

[Timer-Einstellungen] - Einstellungen für verschiedene TV-Timer.

[Einschlaf-Timer] - Stellt einen Einschlaf-Timer ein, der das Fernsehgerät nach einer bestimmten Zeit automatisch ausschaltet.

[Einschalttimer] - Hier können Sie die Zeit einstellen, zu der sich das Fernsehgerät automatisch einschaltet. Wählen Sie [Einmal], wenn das Fernsehgerät nur einmal zur festgelegten Zeit eingeschaltet werden soll. Wählen Sie [Wöchentlich], um die Wochentage auszuwählen, an denen das Fernsehgerät jede Woche wiederholt eingeschaltet werden soll.

[Ausschalttimer] - Hier können Sie die Zeit einstellen, zu der sich das Fernsehgerät automatisch ausschaltet. Wählen Sie [Einmalig], wenn Sie das Fernsehgerät einmalig zur angegebenen Zeit ausschalten möchten. Wenn Sie [Wöchentlich] wählen, können Sie die Wochentage auswählen, an denen das Fernsehgerät wiederholt pro Woche ausgeschaltet wird.

[Menü-Timeout] - In diesem Menü können Sie festlegen, wie lange das Menü seit dem letzten Drücken der Taste auf der Fernbedienung auf dem Bildschirm angezeigt werden soll.

[Auto Sleep] - In diesem Menü können Sie die Zeitspanne ändern, nach der sich das Fernsehgerät seit dem letzten Drücken der Taste auf der Fernbedienung automatisch ausschaltet.

[System-PIN] - Legt die PIN fest, die für den Zugriff auf die Kindersicherung, den automatischen Sendersuchlauf und das Zurücksetzen auf die Werkseinstellungen verwendet wird. Der Standard-PIN-Code ist "1111".

[Kindersicherung] - Sie können verschiedene Sicherheitsoptionen auswählen und einstellen, um eine unbefugte Nutzung des Fernsehgeräts zu verhindern und Ihre Kinder vor ungeeigneten Programmen zu schützen. Auf Kanäle und Inhalte, die durch die Kindersicherung gesperrt sind, kann durch Eingabe der richtigen PIN zugegriffen werden.

[Sperrern] - Aktiviert die Kindersicherungsfunktion. Bevor Sie diese Einstellung ändern können, müssen Sie den PIN-Code eingeben. Der Standard-PIN-Code ist "1111".

[Sperrzeit] - Legt die Zeitspanne und die Wochentage fest, an denen TV-Kanäle gesperrt werden sollen.

[Kanalsperre] - Wählt die Kanäle aus, die gesperrt werden sollen.

[Inhaltssperre] - Legt die Sperrung basierend auf der Altersbeschränkung des Inhalts fest.

[Eingangssperre] - Sperrt die angegebenen TV-Eingänge.

[App-Sperre] - Sperrt die angegebenen Apps.

[Auf Standard zurücksetzen] - Setzt die Menüelemente der Kindersicherung auf ihre Standardwerte zurück.

[Sprache und Standort] - Sprach- und Ländereinstellungen für Ihr Fernsehgerät.

[Standort] - Dies wirkt sich auf die Abstimmungsoptionen und die Verfügbarkeit bestimmter Funktionen aus, wie z. B. die Alexa-App.

[Menüsprache] - Legen Sie die Sprache des TV-Menüs fest.

[Primäres Audio] - Die Standard-Audiosprache für digitale TV-Sendungen.

[Sekundäres Audio] - Sekundäre Audiosprache für digitale TV-Sendungen. Wird ausgewählt, wenn die primäre Audiosprache nicht verfügbar ist.

[Digitaler Videotext] - Zeichensatz für Videotext. Wenn im Videotext falsche oder fehlende Zeichen vorhanden sind, ändern Sie den Zeichensatz hier auf den richtigen Zeichensatz.

[Sprachdienst] - Einstellungen für die Sprachsteuerungsfunktion des Fernsehers.

[Anwendungseinstellung] - Einstellungen für Anwendungen und Funktionen.

[Inhaltsfreigabe] - Wenn diese Funktion aktiviert ist, können Medien wie Videos, Musik und andere Inhalte von anderen Geräten im selben Netzwerk auf Ihr Fernsehgerät gestreamt werden.

[HbbTV] - HbbTV bietet zusätzliche Dienste für den aktuell gesehenen Fernsehkanal. Wenn diese Funktion aktiviert ist, ist HbbTV für Fernsehsender verfügbar, die diese Funktion unterstützen. Das Fernsehgerät muss mit dem Internet verbunden sein. Während Sie einen HbbTV-fähigen Sender sehen, können Sie das HbbTV-Menü öffnen, indem Sie die rote Taste auf der Fernbedienung drücken.

[Cache löschen] - Der Cache, die Benutzerdaten und die temporären Dateien des Browsers, der Anwendungen und von HbbTV werden entfernt.

[Cookies löschen] - Browser- und Anwendungscookies werden entfernt.

[Do Not Track] - Einstellung für das Tracking von Websites und Apps.

[Modus1] - Meine Browsing-Daten nicht sammeln.

[Modus2] - Meine Tracking-Einstellung nicht preisgeben.

[Prime Video] - Entfernt diesen Fernseher aus Ihrem Prime Video-Konto.

[Netflix] - Entfernt dieses Fernsehgerät aus Ihrem Netflix-Konto.

[HDMI & CEC] - Einstellungen für HDMI-Eingänge und über HDMI angeschlossene Geräte.

[HDMI-Format] - Legt das HDMI-Format basierend auf der EDID-Version fest. Das richtige Format ist erforderlich, damit das Fernsehgerät die richtigen Informationen über die unterstützten Bild- und Toneinstellungen von dem über HDMI angeschlossenen externen Gerät abrufen kann. Wenn Sie kein Bild von dem angeschlossenen Gerät erhalten, versuchen Sie, diese Einstellung zu ändern.

[Standardformat] - Wählen Sie diese Einstellung für ein Gerät, das eine Auflösung von bis zu Full HD unterstützt.

[Erweitertes Format] - Wählen Sie dies für ein Gerät, das UHD/4K-Auflösung und HDR unterstützt.

[Auto] - Diese Option wählt automatisch die optimale Einstellung.

[CEC-Steuerung] - Diese Funktion ermöglicht es HDMI-Geräten, sich gegenseitig zu steuern.

[Gerät automatisch ausschalten] - Wenn das Fernsehgerät ausgeschaltet wird, werden alle angeschlossenen HDMI-Geräte automatisch ausgeschaltet.

[Gerät automatisch einschalten] - Wenn das Fernsehgerät eingeschaltet wird, wird ein über HDMI ARC/eARC angeschlossenes Gerät (z. B. eine Soundbar) automatisch eingeschaltet.

[TV Auto Power On] - Wenn Sie ein externes Gerät einschalten, das über HDMI angeschlossen ist, schaltet sich der Fernseher automatisch ein.

[CEC-Geräteliste] - Liste der über HDMI angeschlossenen Geräte.

[Erweiterte Einstellungen] - Andere systembezogene Einstellungen.

[TV-Name] - Wählen Sie einen TV-Namen, der für externe Geräte und Anwendungen sichtbar ist.

[DR+ & Time Shift] - Einstellungen für Aufnahme und Time Shift.

[DR+ Setup] - Wählen Sie das Speicherlaufwerk aus, das initialisiert werden soll, bevor Sie es für Aufnahmen verwenden.

[Time Shift Setup] - Wählen Sie die Speichereinheit aus, die initialisiert werden soll, bevor Sie sie für Time Shift verwenden.

[Start im Voraus] - Im Falle einer geplanten Aufnahme können Sie hier die Zeit einstellen, um die Aufnahme früher beginnt.

[Ende verzögern] - Legen Sie die Zeit fest, um die geplante Aufnahme verlängert wird. Aufgrund von Werbespots kann es vorkommen, dass die aufgezeichneten Inhalte später enden als in der Programmzeitschrift angegeben. Die zusätzliche Aufnahmezeit stellt sicher, dass alle gewünschten Inhalte aufgenommen werden.

[Eingangsbezeichnungen] - Menü zum Umbenennen der in der Liste Eingänge angezeigten Eingänge.

[Einrichtungsassistent] - Öffnet den Einrichtungsassistenten, der beim ersten Einschalten des Fernsehers erscheint.

[Automatische Erkennung des Sportmodus] - Wenn diese Funktion eingeschaltet ist, schaltet das Fernsehgerät bei Sportprogrammen automatisch den Bild- und Tonmodus auf den Sportmodus um.

[Schnelles Einschalten] - Das Fernsehgerät schaltet sich schneller ein, aber der Stromverbrauch im Standby-Modus ist höher.

[Einschaltmodus] - Mit dieser Menüoption wird festgelegt, was mit dem Fernsehgerät geschieht, wenn es wieder an das Stromnetz angeschlossen wird oder wenn es zu einem Stromausfall kommt.

[Ein] - Das Fernsehgerät schaltet sich automatisch ein, wenn es an das Stromnetz angeschlossen wird.

[Standby] - Das Fernsehgerät befindet sich im Standby-Modus, wenn es an das Stromnetz angeschlossen wird.

[Erinnern] - Das Fernsehgerät befindet sich in dem Zustand, in dem es sich befand, als die Stromzufuhr unterbrochen wurde. Wenn das Fernsehgerät eingeschaltet war, als die Stromversorgung unterbrochen wurde, ist es auch eingeschaltet, wenn es wieder an die Stromversorgung angeschlossen wird. War das Fernsehgerät bei der Trennung von der Stromversorgung ausgeschaltet, bleibt es im Standby-Modus, wenn die Stromzufuhr wiederhergestellt wird.

[Nutzungsmodus] - Wählen Sie den richtigen Modus für die Art und Weise, wie Sie das Fernsehgerät verwenden.

[Home Mode] - Modus für die Verwendung zu Hause.

[Store Mode] - Modus für die Verwendung im Einzelhandel. Der Bildschirm wird heller und es gibt einen Demo-Modus.

Support

[Systeminfo] - Detaillierte Informationen über das Fernsehgerät.

[Signalinfo] - Zeigt Informationen über das Signal des aktuellen Eingangs an.

[Netzwerkverbindungsstatus] - Zeigt detaillierte Informationen über die Netzwerkverbindung an.

[Eingangsverbindungsstatus] - Zeigt eine Liste der Eingänge und Informationen darüber an, ob sie ein Signal an das Fernsehgerät übertragen.

[Version] - Zeigt die aktuelle Version der Fernsehsoftware an.

[Selbstdiagnose] - Eine Reihe verschiedener Tests zur Überprüfung der Funktionalität eines Fernsehgeräts. Wenn bei der Verwendung Ihres Fernsehgeräts ein Problem auftritt, können Sie diese Tests durchführen, um festzustellen, ob das Problem mit Ihrem Fernsehgerät oder einem angeschlossenen externen Gerät zusammenhängt.

[Bildtest] - Führt einen TV-Bildtest durch. Das Fernsehgerät zeigt ein Farbmuster auf dem Bildschirm an.

[Tontest] - Führt einen Tontest für die Lautsprecher des Fernsehgeräts durch.

[Netzwerktest] - Führt einen Netzwerktest durch, um festzustellen, ob das Fernsehgerät mit dem Internet verbunden ist.

[Eingangsverbindungstest] - Führt einen Eingangsverbindungstest durch. Zeigt Informationen über das empfangene Signal vom ausgewählten Eingang an.

[Statusprüfung] - In diesem Menü können Sie die Gesamtlaufzeit des Fernsehgeräts anzeigen.

[Festplatte formatieren] - Formatiert die interne Festplatte. Beachten Sie, dass bei diesem Vorgang alle Daten auf dem Speicher gelöscht werden.

[my Loewe] - Der QR-Code wird angezeigt. Scannen Sie ihn mit Ihrem Smartphone und laden Sie die my Loewe App herunter. "my Loewe" ist das Tor zur Loewe Welt und ermöglicht Ihnen den Zugriff auf alle Bedienungsanleitungen für Ihre Loewe Produkte.

[System-Upgrade] - Einstellungen zum Aktualisieren der Software Ihres Fernsehers.

[Auto-Firmware-Upgrade] - Wenn diese Funktion aktiviert ist, sucht das Fernsehgerät regelmäßig automatisch im Internet nach neuer Software. Wenn eine neue Version verfügbar ist, wird ein Benachrichtigungsfenster auf dem Bildschirm angezeigt.

[Firmware-Upgrade prüfen] - Es wird sofort nach einer neuen Softwareversion gesucht.

[System App Auto Upgrade] - Wenn diese Funktion aktiviert ist, aktualisiert das Fernsehgerät die installierten Anwendungen automatisch im Hintergrund.

[Upgrade von USB] - In diesem Menü können Sie ein Software-Update von einem angeschlossenen Speichergerät durchführen. Die neueste Software ist auf der offiziellen Loewe Website <https://www.loewe.tv/int/support> verfügbar.

Achtung! Die Aktualisierung der Software kann einige Minuten dauern. Ziehen Sie während der Aktualisierung nicht den Stecker aus der Steckdose, schalten Sie den Fernseher nicht aus und trennen Sie nicht den USB-Stick oder das Netzwerk. Diese Aktionen können das Fernsehgerät möglicherweise beschädigen.

[Haftungsausschluss und Datenschutz] - Sie können alle Informationen zu den Nutzungsbedingungen erneut lesen. Wenn Sie einige oder alle Kontrollkästchen deaktivieren, werden einige oder alle intelligenten Funktionen ausgeschaltet.

[Mobiler App-Download] - Der QR-Code wird angezeigt. Scannen Sie ihn mit Ihrem Smartphone und laden Sie eine App herunter, mit der Sie Ihr Fernsehgerät über Ihr Smartphone steuern können.

[Auf Werkseinstellungen zurücksetzen] - Setzt alle TV-Einstellungen auf die Werkseinstellungen zurück.

Position und Funktion der Anschlüsse am Beispiel Loewe bild i

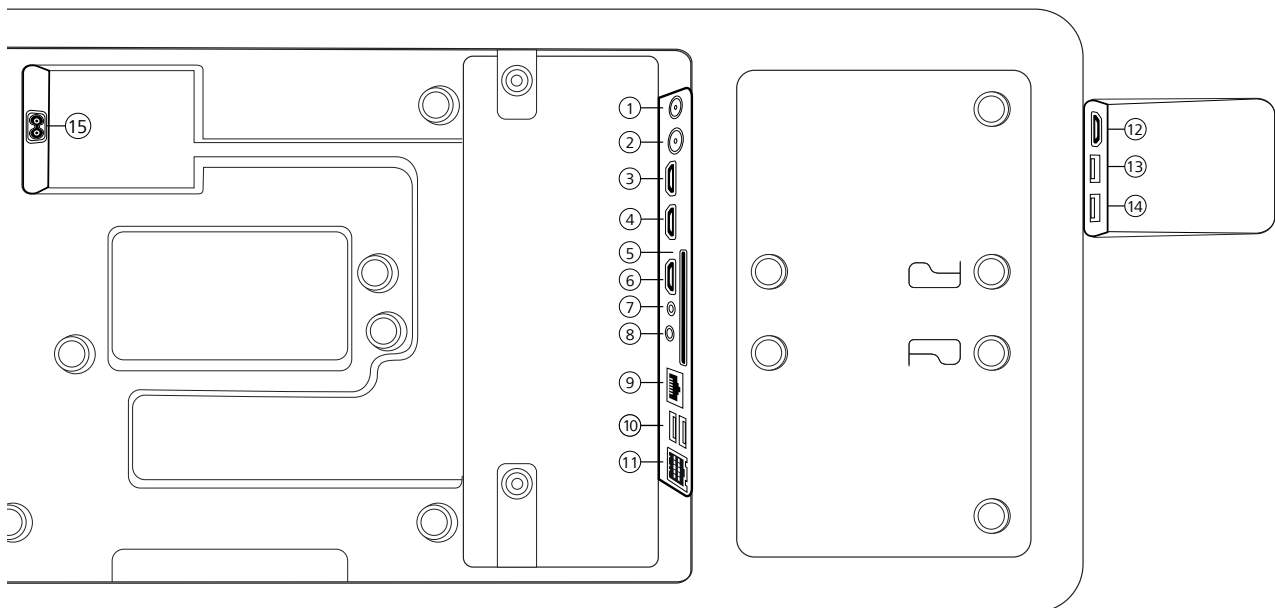

- | | |
|---|--|
| <p>① ANT SAT – Satellitenantenne
DVB-S/S2 HD
F-Buchse – 75 Ohm / 13/18 V / 500 mA</p> <p>② ANT TV – Terrestrisch/Kabel
analog / DVB-T/T2/C HD
IEC-Buchse – 75 Ohm / 5 V / 80 mA</p> <p>③ HDMI 3 – HDMI-Eingang 3
HDMI – Digital Video IN/Audio IN</p> <p>④ HDMI 2 – HDMI-Eingang 2
(mit enhanced Audio Return Channel)
HDMI – Digital Video IN / Audio IN / OUT</p> <p>⑤ COMMON INTERFACE – CI-Schacht 1
(Standard V1.4)</p> <p>⑥ HDMI 1 – HDMI-Eingang 1
HDMI – Digital Video IN / Audio IN / OUT</p> <p>⑦ SERVICE</p> | <p>⑧ AUDIO OUT/TOSLINK – Audioausgang
(analog/digital) ¹
Klinke 3,5 mm (analog) L/R
Mini-TOSLINK (digital)</p> <p>⑨ LAN – Netzwerkverbindung
RJ-45 – Ethernet / Schnelles Ethernet</p> <p>⑩ 2x USB 2.0 – USB-Anschluss
USB Typ A – USB 2.0 (max. 500 mA)</p> <p>⑪ klang bar i</p> <p>⑫ HDMI 4 – HDMI-Eingang 4
HDMI – Digital Video IN / Audio IN</p> <p>⑬ USB 3.0 – USB-Anschluss
USB Typ A – USB 3.0 (max. 1000 mA)</p> <p>⑭ USB 3.0 – USB-Anschluss
USB Typ A – USB 3.0 (max. 1000 mA)</p> <p>⑮ AC IN – Netzanschluss
Netzsteckdose – 220-240 V – 50 / 60 Hz</p> |
|---|--|

Software Update

Bei Ihrem Loewe TV-Gerät besteht die Möglichkeit, die Software zu aktualisieren.

Beim Software-Update (Paketupdate) werden alle im TV-Gerät befindlichen Softwarestände abgefragt und bei Bedarf aktualisiert.

Sie können eine neue Software von verschiedenen Quellen (sofern vorhanden) laden.

Aktuelle Softwareversionen können von der Loewe-Internetseite heruntergeladen (siehe unten) und über einen USB-Stick auf Ihrem Gerät installiert werden.

Falls Ihr TV-Gerät mit dem Internet verbunden ist, kann das TV-Gerät auch direkt über das Internet aktualisiert werden.

USB-Stick - Anforderungen

Hinweis: Der vorgesehene Weg, ein Update einzupielen, ist über eine bestehende Internet-Verbindung. Loewe empfiehlt, von einem Update über USB abzusehen. Zwar ist dies jederzeit möglich, sollte aber dem Fachhandelspartner und in Ausnahmefällen vorbehalten bleiben. Ein Update auf diesem Wege führt zu einer Rücksetzung auf Werkseinstellungen und macht eine anschließende erneute Erstinbetriebnahme erforderlich.

Falls Sie Ihren eigenen USB-Stick nutzen möchten, hier einige Hinweise bzw. Voraussetzungen:

- Formatierung in FAT32.
- Nur eine Partition.
- Keine verschlüsselten Sticks verwenden.
- Keine Sticks verwenden, die ein CD-ROM-Laufwerk vortäuschen.
- Es dürfen keine versteckten Dateien vorhanden sein.
- Die Bauform des Sticks ist von Bedeutung.
Maximale Abmessungen in mm: 70x20x10.
- Im Zweifelsfall sollte der USB-Stick als „FAT32“ ohne „erweiterte Attribute“ formatiert werden.

Software-Download über die Loewe Internetseite für Update über USB

Sie können, falls verfügbar, neue Software für Ihr TV-Gerät von unserer Homepage herunterladen.

Besuchen Sie dazu unsere Homepage unter:

www.loewe.tv/de/support

Auf der Support-Homepage können Sie unter dem Punkt **Software** ihr Produkt auswählen.

Anschließend können Sie unter **Software auswählen** die verfügbare Software für Ihr TV-Gerät auswählen und herunterladen.

Entpacken Sie die heruntergeladene Datei in das Hauptverzeichnis Ihres USB-Sticks.

Führen Sie anschließend das Software-Update wie nachfolgend beschrieben durch.

Impressum

Loewe Technology GmbH
Industriestraße 11
D-96317 Kronach
www.loewe.tv

Gedruckt in Deutschland

Redaktionelles Datum 30.7.-1.2 SB/MJ/JK

© Loewe Technology GmbH, Kronach

Die Informationen in diesem Dokument können ohne vorherige Ankündigung geändert werden und stellen keinerlei Verpflichtung von Seiten der Loewe Technology GmbH dar.

Alle Rechte, einschließlich Übersetzung, technische Änderungen und Irrtümer vorbehalten.

Technische Informationen

Über den OLED-Bildschirm

Sie haben ein Fernsehgerät mit OLED-Bildschirm erworben, das höchsten Qualitätsansprüchen genügt und auf Pixelfehler geprüft wurde.

Trotz größter Sorgfaltspflicht bei der Herstellung des Displays kann aus technischen Gründen nicht zu 100% garantiert werden, dass keine Subpixelfehler auftreten.

Wir bitten Sie um Verständnis, dass derartige Effekte, solange sie innerhalb der Grenzen liegen, die in der Norm (ISO 9241-307, Fehlerklasse II) festgelegt sind, nicht als Gerätedefekt im Sinne der Gewährleistung angesehen werden können.

Organic Light Emitting Diodes (organische Leuchtdioden) sind eine Bildtechnologie auf Grundlage von selbstleuchtenden Bildpunkten, die deutliche Vorteile in Bezug auf Bildqualität und Leistung bieten.

Unter bestimmten Umständen können bei anhaltender, einseitiger Belastung des OLED-Materials bleibende und irreversible Bildfehler entstehen.

Bei der dauerhaften Anzeige von unveränderlichen Bildinhalten, wie z. B. statischen Bildern, Untertiteln oder Laufschriftanzeigen, Diashows oder Videosequenzen in Endlosschleife, statischen Anzeigen bei einem Präsentationsmonitor oder bei Videospiele, schwarzen Balken bei manchen Bildschirmformaten usw., können Restbildprobleme auftreten.

Diese Restbildprobleme stellen keine Mängel im Sinne der Gewährleistung dar.

Zur Minimierung dieser Probleme hat Loewe einen speziellen Algorithmus zur Erkennung von Bildinhalten entwickelt.

Wenn statische Bilder zu lange angezeigt werden, schaltet das Fernsehgerät automatisch in einen bildschirmschonenden Kontrastmodus. Bei der nächsten Benutzerbedienung schaltet das Gerät sofort in den Normalzustand zurück. Ferner werden die Menüeinblendungen nach einer Minute schrittweise reduziert oder transparent dargestellt.

Unter normalen Anzeigebedingungen treten keine solchen Restbildprobleme auf.

Informationen über angeschlossene USB-Festplatten

Wenn Sie das Fernsehgerät während des Betriebs mit dem Netzschalter ausschalten oder wenn die Stromversorgung versehentlich unterbrochen wird (z. B. durch einen Stromausfall), kann das Dateisystem der Festplatte beschädigt werden und die darauf aufgezeichneten Sendungen können verloren gehen. Trennen Sie das USB-Speichergerät niemals während eines Kopiervorgangs vom Fernsehgerät. Wir empfehlen Ihnen, das Gerät in den Stand-by-Modus zu schalten, ehe Sie es mit dem Netzschalter ausschalten.

Loewe übernimmt keine Haftung für den Verlust von Daten, die auf der integrierten Festplatte Ihres Fernsehgeräts gespeichert sind. Um einen Verlust von Daten zu vermeiden, empfehlen wir, wichtige Aufnahmen auf ein externes Speichermedium zu kopieren.

Kompatibilität

Es kann nicht gewährleistet werden, dass Loewe-Geräte von Anfang an und dauerhaft mit allen anschließbaren Peripheriegeräten funktionieren.

Konformität / Herstellererklärung



Hiermit erklärt die Loewe Technology GmbH, dass dieses Produkt den grundlegenden Anforderungen sowie weiteren einschlägigen Bestimmungen der Richtlinie 2014/53/EU und sämtlichen anwendbaren EU-Richtlinien entspricht.

Im Frequenzbereich 5150 bis 5350 Mhz darf dieses Fernsehgerät in den folgenden Ländern nur in Innenräumen verwendet werden: Belgien, Bulgarien, Dänemark, Deutschland, Estland, Finnland, Frankreich, Griechenland, Irland, Italien, Kroatien, Lettland, Litauen, Luxemburg, Malta, Niederlande, Österreich, Polen, Portugal, Rumänien, Schweden, Slowakei, Slowenien, Spanien, Tschechische Republik, Ungarn, Vereinigtes Königreich, Zypern.

Hier finden Sie die vollständige Konformitätserklärung in der Produktauswahl:

www.loewe.tv/int/support

Umwelt

Energieverbrauch

Ihr Fernsehgerät ist mit einer Eco-Stand-by- Stromversorgung ausgestattet. Im Stand-by-Modus sinkt die Leistungsaufnahme auf einen niedrigen Wert (lesen Sie dazu das Kapitel „Technische Daten“). Wenn Sie noch mehr Strom sparen wollen, können Sie das Gerät vom Netz trennen. Beachten Sie dabei, dass die EPG-Daten (Elektronischer Programmführer) verloren gehen und das Fernsehgerät eventuell programmierte Timer-Aufnahmen nicht mehr durchführen kann.

Erst wenn Sie das Netzkabel abziehen, wird das Fernsehgerät vollständig vom Netz getrennt.

Der Stromverbrauch des Fernsehgerätes im Betrieb hängt von den Systemeinstellungen ab. Um die Daten zu erreichen, die in den technischen Daten angegebenen werden, muss die Einstellung „Wake-on-LAN“ deaktiviert werden. Wenn Sie diese Funktion aktivieren, erhöht sich der jährliche Energieverbrauch nicht um mehr als 20%.

Wenn Sie das automatische Dimmen aktivieren, wird sich Ihr Fernsehbild an die Umgebungshelligkeit anpassen. Dies verringert den Stromverbrauch des Fernsehgeräts.

Automatisches Abschalten

Wenn das Fernsehgerät 4 Stunden lang nicht bedient wird (Lautstärke-Einstellungen, Programmwechsel usw.), schaltet das Gerät zum Stromsparen automatisch in den Stand-by-Modus. Eine Minute vor dem Ablauf dieser 4 Stunden erscheint eine Aufforderung, um den Abschaltvorgang zu beenden.

Entsorgung

Sie haben sich für ein sehr hochwertiges und langlebige Produkt entschieden.

Verpackung und Karton

Ihr Fachhändler kümmert sich gerne für Sie um die Entsorgung der Verpackung. Wenn Sie die Verpackung selbst entsorgen, entsorgen Sie sie getrennt nach Abfällen und entsprechend den örtlichen Entsorgungsvorschriften. Werfen Sie Pappe und Papier in das Altpapier und geben Sie Folien und Styropor in die Wertstoffsammlung.

Das Fernsehgerät

Ihr Loewe-Produkt wird aus hochwertigen, recycelbaren und wiederverwendbaren Materialien und Komponenten hergestellt.



Dieses Symbol bedeutet, dass elektrische und elektronische Geräte inkl. Kabel am Ende ihrer Lebensdauer getrennt vom Hausmüll entsorgt werden müssen.

Sie können Ihr altes Gerät kostenlos bei den ausgewiesenen Recyclingzentren oder bei Ihrem Händler abgeben, wenn Sie ein ähnliches Neugerät kaufen.

Weitere Informationen über Retouren (auch für Nicht-EU-Länder) erhalten Sie auch bei Ihrer lokalen Regierung. Sie leisten einen wichtigen Beitrag zum Umweltschutz.

Die Batterien



Die Batterien der Erstausrüstung enthalten keine schädlichen Stoffe wie Cadmium, Blei oder Quecksilber.

Leere Batterien dürfen nicht über den Hausmüll entsorgt werden. Sie können leere Batterien kostenlos in den Sammelbehältern entsorgen, die beim Händler oder an den öffentlichen Sammelstellen aufgestellt sind.

Lizenzen



Dolby, Dolby Vision, Dolby Atmos, Dolby Audio, and the double-D symbol are registered trademarks of Dolby Laboratories Licensing Corporation. Manufactured under license from Dolby Laboratories.

Confidential unpublished works. Copyright © 2012-2020 Dolby Laboratories. All rights reserved.



For DTS patents, see <http://patents.dts.com>. Manufactured under license from DTS, Inc. (for companies headquartered in the U.S./Japan/Taiwan) or under license from DTS Licensing Limited (for all other companies). DTS, DTS-HD, and the DTS-HD logo are registered trademarks or trademarks of DTS, Inc. in the United States and other countries. © 2020 DTS, Inc. ALL RIGHTS RESERVED.



The Bluetooth® word mark and logos are registered trademarks of Bluetooth SIG Inc. and any use of such marks by Loewe Technology GmbH takes place under license. Other trademarks and trade names are those of their respective owners. Dieses Fernsehgerät enthält eine Software, die teilweise auf der Arbeit der Independent JPEG Group basiert.

Dieses Produkt enthält durch das OpenSSL-Projekt zur Nutzung im OpenSSL Toolkit entwickelte Software (<http://www.openssl.org/>).

Diese Software wird vom OpenSSL-Projekt „wie gesehen“ bereitgestellt und alle ausdrücklichen oder stillschweigenden Garantien, einschließlich, aber nicht beschränkt auf die stillschweigenden Garantien der Marktgängigkeit und der Eignung für einen bestimmten Zweck, werden ausgeschlossen. In keinem Fall soll das OpenSSL-Projekt oder seine Beitragenden für irgendwelche direkten Schäden, indirekten Schäden, zufälligen Schäden, besonderen Schäden oder Folgeschäden haftbar sein (einschließlich, aber nicht beschränkt auf die Beschaffung von Ersatzwaren oder -dienstleistungen; Nutzungs-, Daten- oder Gewinnausfall; oder Betriebsunterbrechung), die unabhängig von der Ursache und beliebiger theoretischen Haftbarkeit entstehen, ob in Vertrag, strikter Verpflichtung oder unerlaubter Handlung (einschließlich Fahrlässigkeit oder anderweitig), die irgendwie aus der Nutzung dieser Software resultieren, selbst wenn die Möglichkeit solcher Schäden bekannt war.

Dieses Produkt enthält kryptografische Software, die von Eric Young (eay@cryptsoft.com) geschrieben wurde.

Dieses Produkt enthält Software, die von Tim Hudson (tjh@cryptsoft.com) geschrieben wurde.

Dieses Produkt enthält Software, die von Dritten entwickelt wurde, und/oder Software, die der GNU General Public License (GPL) und/oder der GNU Lesser General Public License (LGPL) unterliegt. Sie können sie entsprechend der Version 2 der GNU General Public License oder wahlweise jeder späteren Version, die von der Free Software Foundation veröffentlicht wird, weitergeben und verändern.

Die Veröffentlichung dieses Programms durch Loewe erfolgt OHNE JEGLICHE GARANTIE ODER UNTERSTÜTZUNG, insbesondere ohne eine implizite Garantie hinsichtlich der MARKTREIFE oder der GEBRAUCHSTAUGLICHKEIT FÜR EINEN BESTIMMTEN ZWECK. Einzelheiten finden Sie in der GNU General Public License. Sie können die Software über den Loewe-Kundendienst erhalten.

Die GNU General Public License kann hier heruntergeladen werden:

<http://www.gnu.org/licenses/>.

AT DE

Loewe Technology GmbH,
Customer Care Center
Industriestraße 11
96317 Kronach
Germany
Tel +49 9261 99-500

E-Mail: ccc@loewe.de
www.loewe.tv

AUS

INDI IMPORTS P/L
142 Bell Street Preston
3072 Victoria
Australia
Tel +61 3 94 16 70 37
E-Mail: info@indimports.com

BE NL LU

Loewe Opta Benelux NV/SA
Uilenbaan 84
2160 Wommelgem
Belgium
Tel +32 - 3 - 2 70 99 30
E-Mail: ccc@loewe.be

CH

Telion AG
Rütistrasse 26
8952 Schlieren
Switzerland
Tel +41 - 44 732 15 11
E-Mail: infoKD@telion.ch

CY

Hadjikyriakos & Sons Ltd.
121 Prodromos Str.,
2064 Strovolos / Nicosia
Cyprus
Tel +357 - 77 77 70 07
E-Mail: service@hadjikyriakos.com.cy

CZ

BELS cz s.r.o.
Nuselská 307/110
140 00, Praha 4 Michle
Czech Republic
Tel +420 261 218 480
E-Mail: praha@bels.cz

Servisní Centrum TS NOVA
Na Spojce 5
702 00 Ostrava
Czech Republic
Tel +420 591 136 367
E-Mail: servis@tsnova.cz

DK NO SE FI

Nordio Agency ApS
Industrivej 2
Det gamle Rådhus ('Old city hall')
DK-4683 Rønnede
Denmark
Tel.: +45 2999 7709
E-mail: contact@nordio.dk
www.nordio.dk

ES

Gaplasa S.A.
Conde de Torroja, 25
28022 Madrid
Spain
Tel +34 - 917 48 29 60
E-Mail: loewe@maygap.com

FR

NSE Services
ZI la Tour
03200 Abrest
France
Tel +33 800-94-99-74
E-Mail: service.fr@loewe.de

GB IRL

Cairn Group Limited
United Kingdom
Tel +44 (0) 7494 830377
E-Mail: sales@cairngroup.tech

GR

Issagogiki Emboriki Ellados S.A.
321 Mesogion Av.
152 31 Chalandri-Athens
Greece
Tel +30 - 210 672 12 00
E-Mail: christina_argyropoulou@isembel.gr

HR

Plug&Play Ltd.
Bednjanska 8,
10000 Zagreb
Croatia
Tel +385 1 4929 683
E-Mail: info@loewe.hr

IT

InSpeedy
Via Einaudi 2
20832 Desio (MB)
Italy
Tel 0362 306557 - 800 69 30 81
E-Mail: loewe@inspeedy.com

IN

Luxe Genesis Pvt Ltd.
#552,1st Main, 1st Cross, 8th block
Koramangala
560095 Bangalore
India
Tel +91 845145123
E-Mail: luxegenesis@gmail.com

PT

Gaplasa S.A.
Parque Suécia
Avda. do Forte, 3
Edifício Suécia I piso 1-2.07
2790-073 Carnaxide
Portugal
Tel +351 - 21 942 78 30
E-Mail: geral.loewe@mayro.pt

PL

Audio Klan Sp. j.
ul. Gen. Władysława Andersa 12 lok.LU2,
00-201 Warszawa
Poland
Tel (00) 800 4912045
www.audioklan.pl
E-Mail: service.pl@loewe.de

RU

Armada Sound LLC
Nizhegorodskaya str. 29-33, stroniye
7109052 Moscow
Russia
Tel +7 (495) 259 6 259
E-Mail: asn@armadasound.com

SK

Basys SK, s.r.o.
Stará Vajnorská 37/C
831 04 Bratislava
Slovakia
Tel +421 2 4910 6620
E-Mail: objednavky@basys.sk

UA

Karma Digital Ltd.
Valerii Lobanovskiyi avenue 14
03037 Kyiv
Ukraine
Tel: +38 (044) 406-65-20
E-Mail: info@karma.digital

Vivendi Group
Stolichnoe shosse 101, B11,
03131 Kyiv
Ukraine
E-mail: vgroupkiev@gmail.com

Inhalt

Many Thanks.....	40
About this user manual.....	41
Data Protection.....	42
Safety/Warning.....	43
Remote control.....	46
Remote control button mapping.....	47
Remote control button mapping.....	48
Pairing of the remote control / Bluetooth.....	49
Programming various audio devices.....	50
Connecting the TV set.....	51
Connecting the soundbar klang bar i.....	51
Connecting antennas.....	51
Connecting an external device via HDMI cable.....	52
Connecting to an audio system via HDMI eARC.....	52
Connecting to an audio system via optical audio cable.....	52
Connecting to an audio system via analogue audio cable.....	53
Connecting to the mains supply.....	53
Headphones.....	53
Meaning of the LED colours.....	54
External 4k players.....	54
Getting started - first steps.....	55
Channel list menu.....	57
Electronic Programme Guide – EPG.....	58
Channel list.....	59
Main menu.....	61
VIDAA account.....	67
Voice control with Alexa.....	67
Recording.....	67
Software Update.....	72
Technical information.....	73
Imprint.....	74
Conformity / Manufacturer's declaration.....	75
Environment.....	76
Disposal.....	76
Licences.....	77
Service.....	78

Disclaimer

The screen graphics shown are only exemplary. Depending on the device type, the available hardware/software components may differ.

All information in this document is correct at the time of going to press. Due to the ongoing development of TV sets and software, deviations between the TV set and the user manual are possible.

No claims can be derived from the different information, illustrations or descriptions.

The information in this document is subject to change without notice and does not represent any obligation on the part of Loewe Technology GmbH.

All rights reserved, including those of translations, technical changes and errors.

Many Thanks

for choosing Loewe and placing your trust in us.

With Loewe, you have not only chosen a modern and technically innovative television, but also a timeless design, razor-sharp picture quality, brilliant sound for enjoying movies and music, and intuitive operation with the Loewe remote control, smartphone or tablet. In short: Loewe stands for perfect home entertainment.

We hope you enjoy premium home entertainment from Loewe and look forward to welcoming you as a customer.

Many features, one result: perfect home entertainment.

Simply more entertainment.

The Loewe os user interface is intuitive and graphically optimised.

So you can quickly find the content you want - from TV to online.

See chapter: Home.

Perfectly networked.

Thanks to numerous connections, your Loewe TV becomes your entertainment centre.

Connect it to the Internet, DVD/Blu-Ray players, external speakers and much more.

Hard disk for your TV archive.

Record the TV programme or pause it and resume it at a later time.

Depending on the type of set, record to an externally connected USB hard disk or to the hard disk built into the TV set.

With DR+ (Digital Recording), this is no problem for your Loewe TV.

See chapter: Recordings.

Your contact.

We will be happy to help you with any questions you may have about your Loewe product.

You can reach the Customer Care Center at GB: 07799 470903 IRL: 1800-849060.

Service hours: Mon-Fri from 9:00-17:00.

Position of the label

You will find the label with the model number and the operating voltage on the back of the television.

About this user manual

In the interest of safe and long-term trouble-free use of the set, please read the chapter Safety Instructions/Warning before operating the TV set.

This user manual can be used for all current Loewe bild and We. By Loewe TV sets. The features and functions of your TV set vary depending on the type of set.

Features may be described which your TV set may not have or which are only available in certain countries.

The chapter Technical data is divided into device lines and provides information about the features of your TV set. If there are differences in the functional descriptions, please refer to the chapter Technical Data.

With the aid of the item number of your TV set, you can assign the appropriate technical data to your TV set in the unit overview, see chapter Technical data, section Unit overview.

You will find the article number of your TV set on the type plate on the back of the set or in the TV menu under System settings Extras -> Equipment of the TV -> Hardware.

The Glossary chapter provides explanations of certain terms used in the TV set and in the user manual.

Paragraphs beginning with the symbol indicate important notes, tips or prerequisites for the following settings.

Terms which you will find in the menu or printed on the remote control or the TV set are printed in bold type in the text.

In the descriptions, the required operating elements are arranged to the left of the text containing the instructions for action.

Depending on the additional devices connected, the menus in the TV set may differ from those described here. The screen graphics shown are only exemplary. The hardware/software components available may differ depending on the type of set and/or the software version.

All channel names, programme contents and the photos, music titles, albums and album graphics shown in this user manual are given as examples.

In addition to the remote control, a PC keyboard can be connected to one of the USB ports of your TV set and used to operate the TV set.

This symbol indicates places in the user manual where the use of a keyboard would be particularly useful.

Note: This user manual is designed to be printable, but is not intended primarily for that purpose. Rather, it is intended to point out new features or software adjustments quickly and without delay and to provide you with a source of information that is always as up-to-date as possible. While print editions are always bound to editions and print deadlines, information in this document can flow in almost real time. For this purpose, the manual grows continuously and according to demand.

Data Protection

For proper operation, the software of your Loewe TV uses personal data. This is naturally handled with the utmost care and confidentiality in accordance with the applicable legal system. This has been confirmed and certified to Loewe Technology GmbH by the internationally active, independent testing service provider TÜV Rheinland Group (TÜV Rheinland).



Loewe focuses on user data protection and adheres to the principle of „minimal data collection“ in order to reduce it to the bare minimum.

We take data protection concerns seriously and want to ensure that privacy is protected when using our devices and websites. We have therefore created privacy statements explaining how we handle data. We reserve the right to adapt the content from time to time. It is therefore advisable to take note of our information on data processing again at regular intervals.

The data protection statements shown when setting up the device for the first time or when visiting a Loewe website explain the facts in detail. To ensure optimum use of all software features and functions, consent is required.

Safety/Warning

For your safety, and to avoid unnecessary damage to your unit, please read and follow the safety instructions below.

Key



This symbol indicates risks caused by high voltages.



This symbol is to alert the user to other, more specific risks.



This symbol indicates dangers caused by the development of fire.



This symbol indicates dangers caused by sharp edges.

Do not remove set rear panel

Warning: When opening or removing the rear panel, there is the danger of electric shock and the risk of serious injury from high voltages.

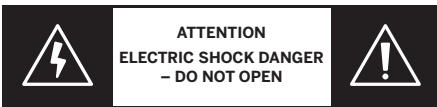

Never open the rear panel yourself. Leave repairs and servicing work on your TV set to qualified, authorised television technicians.

Please contact your dealer or our customer service.

Intended use and environmental conditions



This TV set is intended exclusively for the reception and playback of picture and sound signals.



The TV set is designed for dry rooms (living rooms and office spaces). It must not be used in rooms with a high level of humidity (e.g. bathroom, sauna) or outdoors.

When using the set, make sure that it is protected from moisture (dripping and splashing water or condensation).

High humidity and dust concentrations lead to power leaks in the set. This can lead to danger of injury and damage to the set by electric tensions or a fire.

If you've brought the set from the cold into a warm environment, leave it off for around an hour due to the formation of condensation.

Do not place objects filled with liquid over the set. Protect the set from dripping and splashing water.

Candles and other open flames must be kept away from the set at all times to prevent the fire from spreading.



The materials we used in this device comply with all regulatory requirements. However, the migration of substances cannot be ruled out. We therefore suggest you avoid permanent contact between food and the TV set.

Transport



Improper handling during transportation can lead to damage to the display and risks of injury.



The screen consists of glass or plastic and can break if handled improperly.

At least two people are required to transport the set. Only transport the set in a vertical position.

No pressure should be applied to the glass or the plastic during transport.

The correct unpacking of the set is shown in the operating manual 1.

To avoid damaging the mechanical structure of the TV set and the floor stand, remove the TV set from its base and move the two parts separately. When the TV set is set up in its new location, at least 2 people are required to reassemble it.

Mains cable/power supply



Unplug the power cord immediately from the mains socket if you notice something unusual, or the unit shows recurring malfunctions. Incorrect voltages can damage the set.



This set may only be connected to a mains power supply with the voltage and frequency indicated on the rating plate using the enclosed mains cable.

The mains power plug of the TV set must be easily accessible so that the set can be disconnected from the mains at any time.

When pulling the mains power plug out, do not pull the cable but the plug housing. The cables in the mains power plug could be damaged and cause a short circuit when plugged in again.

A mains power cable with a damaged insulation can lead to electric shock and presents a fire hazard. Never use a damaged mains cable.

Lay the mains cables so that they cannot be damaged. Do not tread on the mains cable.

The mains cable must not be kinked or laid over sharp edges.

If you use a portable multiple socket to connect the TV set, do not cascade several multiple sockets consecutively.

Air circulation and high temperatures



Like any electronic device, your TV set requires air for cooling. If air circulation is impeded, it may result in a fire.

The ventilation slots on the rear panel of the set must therefore remain free. Please do not cover the set.

Wall mounting: Leave at least 10 cm of space all around the set at the side, above and below.

Table / stand foot: Leave at least 10 cm clear space around the set at the side and at the top.

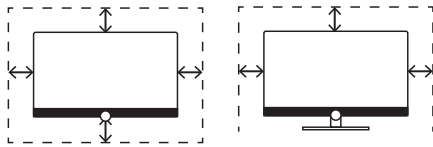

Foreign bodies



Foreign bodies inside of the set can lead to short circuits and fires.

Danger of injury and damage exists.



Therefore avoid metal parts, needles, paper clips, liquids, wax or similar passing through the ventilation slits of the rear panel into the interior of the set.

Should something get into the interior of the appliance, immediately pull out the mains power plug of the set and inform the customer service department for checking.

Installation



Never place a television set in an unstable location. A television set may fall, causing serious personal injury or death. Many injuries, particularly to children, can be avoided by taking simple precautions such as:

- Using cabinets or stands recommended by the manufacturer of the television set.
- Only using furniture that can safely support the television set.
- Ensuring the television set is not overhanging the edge of the supporting furniture.
- Not placing the television set on tall furniture (for example, cupboards or bookcases) without anchoring both the furniture and the television set to a suitable support.
- Not placing the television set on cloth or other materials that may be located between the television set and supporting furniture.
- Educating children about the dangers of climbing on furniture to reach the television set or its controls.

If the existing television set is going to be retained and relocated, the same considerations as above should be applied.

Loewe TV sets are specified for Loewe accessories. We strongly recommend the use of original Loewe setup solutions.

Note the instructions regarding the mounting for the different possible setup solutions! A corresponding documentation is included with every Loewe product.

Check before the installation of the set, whether the final location with regard to the surface (pressure sensitivity) and stability (static) is designed for the load from the set! This applies in particular to high-gloss lacquered surfaces and surfaces made of real wood, real wood veneer and plastic surfaces.

The usual usage position of the TV set should be followed. The TV set can only be operated horizontally upright (A). The inclination can amount to a maximum of 10 degrees for wall mounting (B). The TV set must never be operated in portrait orientation (C), horizontal (D) or overhead on the ceiling (E).

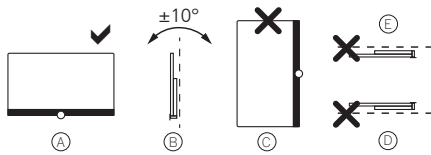

Position the set so that it is not exposed to direct sunlight and additional heating from radiators!

Do not place the TV in a location where vibrations can arise! This can lead to damage.

In the case of setup solutions for third-party manufacturers with a motor drive, it is to be ensured that the adjustment of the TV set does not occur manually. It is generally not advisable to use the installation options of other manufacturers with locking devices in certain positions.

When using accessories from third-party manufacturers, please ensure that you can adjust the TV set easily to the respective set-up solution.

When adjusting the TV set, ensure that the pressure applied to the set frame is not too great. Especially in large format displays, there is the danger of damaging the display.

The mounting of a TV set on a holder according to the VESA standard requires mandatory use of the Loewe VESA adapter bolts. Otherwise, damage to the TV may result.

The Loewe VESA adapter bolts must be attached to the TV set with a torque of approx 4 Nm. You can obtain these from your Loewe dealer (you can find further information found in the online user handbook).

Make sure that after unpacking and setting up the TV set the packaging material does not fall carelessly into the hands of children. Please also note the disposal instructions for packaging and carton (see chapter Environment/Disposal/Licences).

Supervision



Do not let unsupervised children handle the TV set nor let them play in the immediate vicinity of the TV set!



The set could be knocked over, moved or pulled down from the stand surface and injure people.

Do not leave the TV set unattended when switched on!

Volume



Loud music can lead to hearing damage. Avoid extreme sound volume, especially over extended periods of time and when using headphones!

Thunderstorms



Electrical surges due to lightning strike can damage the set both via the antenna system and via the mains power supply.

During thunderstorms, pull out the mains power plug and all connected antenna cables from the TV set!

If you have connected a network cable to the LAN port, remove this as well!

Even in the case of prolonged absence, the mains power plug and all connected antenna cables should be disconnected from the TV set.

Cleaning and care/chemicals



Before cleaning, switch the TV set off using the mains power switch!

Damages caused by chemicals can lead to adverse effects and development of fire.

Never expose the set or accessories to aggressive (e.g. corrosive) chemicals such as alkalis or acids!

Only clean the TV set, the front screen and the remote control with a damp, soft, clean and colour neutral cloth, without any aggressive or scouring cleaning agents!

The loudspeaker panel of your TV set is textile-covered. Hoover the surface regularly with a soft brush attachment!

For contaminations or stains:

Moisten a soft, colour neutral cloth with detergent solution or commercially available stain remove and rub the stain gently away! You can also treat the stain directly with a commercial dry stain remover spray (hoover up the dust).

Do not moisten the covering fabric directly with detergent solution or stain remover (risk of stain circle formation)! Do not use solvents to clean the fabric!

Note the usage instructions of the manufacturer when using stain remover!

When cleaning loudspeaker panels which have been exposed to nicotine, there is an increased risk of stain circle formation.

Remote control

Preparing the remote control

Removing the battery protection

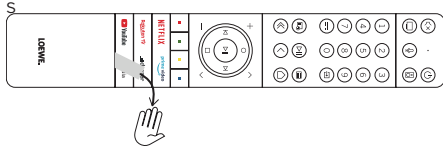

The remote control is supplied with batteries. To make them ready for use, remove the plastic flag as shown below..

Inserting or replacing batteries

Press and slide open the battery compartment cover on the top of the remote control.

Only use leak-proof micro-cells of the LR 03 (AAA) Alkali-Manganese type. Do not use different types of batteries and do not mix old and new batteries together.

Make sure that the batteries do not get into the hands of children. The batteries used must not be exposed to excessive heat such as sunlight, fire or similar!

Note: The position of the batteries is indicated in the battery compartment (in opposite directions). Pay attention to the correct polarity of + and – when inserting the batteries. Do not be guided by the battery contacts (springs), but by the illustration at the bottom of the battery compartment.

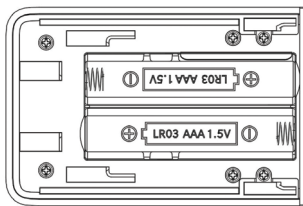

Dispose of used batteries in an environmentally friendly way (see chapter Environment/Legal information).

Push the cover back on after having inserted the batteries.

Remote control button mapping

Depending on the application (TV / video / audio / photo / apps) and function (for example, dr+, EPG, PIP, Teletext, HbbTV etc.), the key assignment can deviate from the assignment described here.

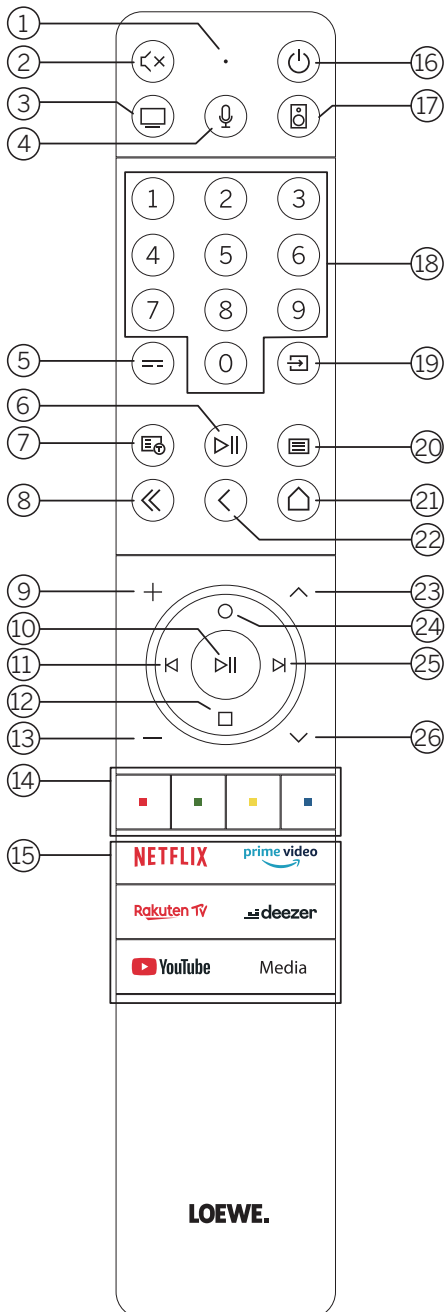

- ① Microphone
- ② Sound mute / on.
- ③ Call the TV mode.
- ④ Press and hold to speak to voice assistant.
- ⑤ EPG (Electronic Programme Guide) on / off.
- ⑥ Pressing briefly: Play / Pause media or Start / Pause / Continue the timeshift television.
Pressing longer: Display illuminated media control keys.
- ⑦ Teletext / MediaText on / off.
- ⑧ Exit displayed menu / application.
- ⑨ Increase volume.
- ⑩ When not illuminated: Call channel list.
When illuminated: Play / Pause media or Start / Pause / Continue the timeshift television.
- ⑪ When not illuminated: Move left in menu or Start / Pause / Continue the timeshift television.
When illuminated: Skip backwards
- ⑫ When not illuminated: Move down in menu or open the Search menu.
When illuminated: Stop / End timeshift (return to live image).
- ⑬ Decrease volume.
- ⑭ Colour buttons – Execute corresponding function at that time.
- ⑮ Access the media and video on demand.
- ⑯ Switches the TV set on or switches to standby mode.
Press briefly while TV set is switched on: TV set and all CEC-enabled devices connected to the HDMI ports will be switched off to standby (System Standby).
- ⑰ Call the Audio mode.
- ⑱ Select channels with numeric buttons directly.
- ⑲ Call Sources menu.
- ⑳ Pressing briefly: Call System settings.
Pressing longer: Initiate Bluetooth pairing, making the TV visible to other Bluetooth devices.
- ㉑ Call up the Home menu.
- ㉒ Step / level back in the menu. While watching TV, switch to the previously watched channel.
- ㉓ Next channel.
- ㉔ When not illuminated: Move up in the menu.
While watching TV, press to call the detailed information on the broadcast.
When illuminated: Opens Record menu.
- ㉕ When not illuminated: Move right in the menu or Pause the timeshift playback and open timeshift controls.
When illuminated: Skip forwards
- ㉖ Previous channel.

Remote control button mapping

Depending on the application (TV / video / audio / photo / apps) and function (for example, EPG, Teletext, HbbTV etc.), the key assignment can deviate from the assignment described here.



Note: The key assignment may differ depending on the software or device version.

Pairing of the remote control / Bluetooth

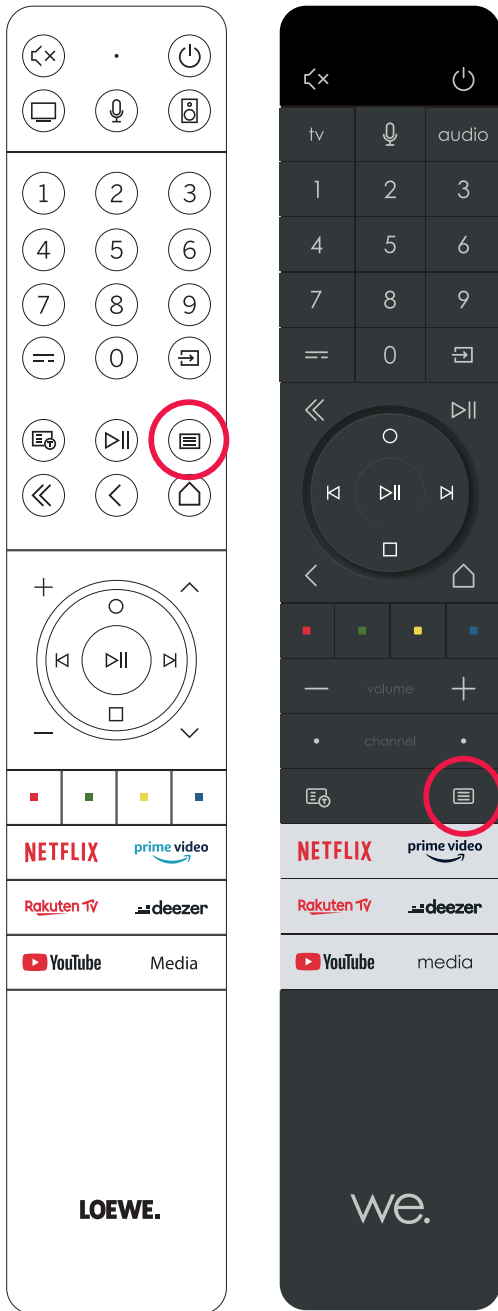

You can connect your remote control to the Loewe TV via Bluetooth standard. To do this, press and hold the Menu button (☰) for at least three seconds. Observe the screen displays for successful pairing.

To unpair, visit the menu and then select: Settings -> Network -> Bluetooth -> Device management. There, select Smart TV Remote and press the Unpair button.

Programming various audio devices

The TV set can be paired with various audio devices by programming the remote control.

To do this, simply press and hold the TV key (3) or the audio key (17) and one of the number keys for at least three seconds.

The LED above the TV or audio key then flashes twice to confirm successful programming.

To activate the control pad (keys (10), (11), (12), (24), (25)) for controlling external players with their own play/pause button, press and hold the play/pause button (6) for at least three seconds. The control pad is illuminated for confirmation.

Note: Permanent recording by the built-in microphone does not take place. The microphone is only activated to use the voice control and does not remain permanently on reception.

TV and Audio device are programmable. This is done by pressing the TV key + <number key> or Audio key + <number key> for more than 3 seconds. The LED light above TV or Audio key will flash 2 times for confirmation.

Device number	Device name	Key combination and reference
1	SL7 TV	TV + 0
2	SL1/2/3/4/5 TV	TV + 6
3	Audio device (sound bar)	AUDIO + 0 (default device at AUDIO key)
4	Loewe Blu-Ray player	AUDIO + 1
5	Audio device (klang s1 - s3)	AUDIO + 2
6	Audio device (klang mr - RC5)	AUDIO + 3
7	Audio device (RC5)	AUDIO + 4
8	Audio device (gaming RCU - NEC)	AUDIO + 5
9	Audio device (NEC)	AUDIO + 6

Connecting the TV set

Before making any connections to an external devices, make sure both TV set and device are disconnected from power. Most TV connectors are hidden under the back cover. To access these connectors, you must remove the back cover by pulling the top and bottom parts away as shown in the illustration. Both parts are held in place only by magnets, so there is no need to use any tools or remove screws.

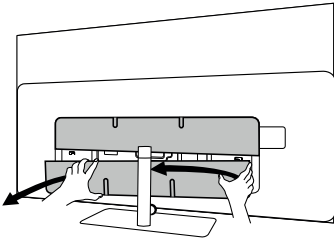

When connecting external devices to these internal connectors, first connect the cable to the connector on the TV set. Then route the cable out of the TV using the built-in cable management system, and then route the cable through the neck of the stand (in case you use provided Table stand solution).

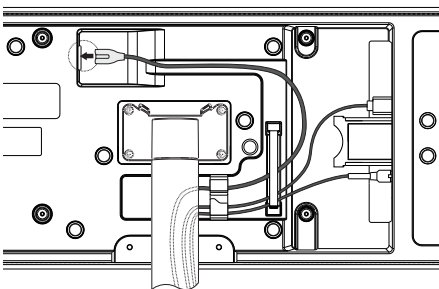

When you have finished connecting external devices to the TV, replace the back cover.

Connecting the soundbar klang bar i

bild i set variants are provided with a klang bar i soundbar. Alternatively, you can buy a klang bar i as optional component for your standard bild i TV. Klang bar i soundbar is provided in a separate carton box, where you will also find detailed assembly instructions. Follow these instructions to install the soundbar on the TV.

Connecting antennas

Terrestrial / cable analogue /
DVB-T/T2/C HD antenna:

Plug the cable of antenna, cable TV system or room antenna into the ANT TV socket.

If you want to use analogue cables/DVB-C connection and a DVB-T antenna together, use an external antenna switch (available from your dealer).

Satellite antenna DVB-S/S2 HD:

Connect a connecting cable from the from the LNB to the ANT SAT socket of the TV set.

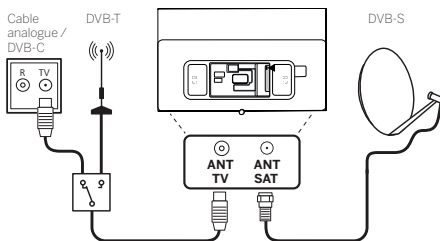

Connecting an external device via HDMI cable

The HDMI connections (High Definition Multimedia Interface) allow the transmission of digital video and audio signals from a player (e.g. DVD player, Blu-ray player, camcorder, set-top box) via a single cable.

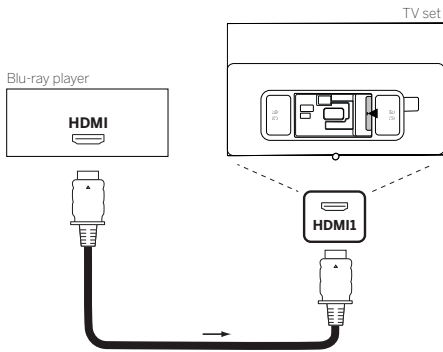

Connect the device by an HDMI cable with a Type A connector (not supplied) to one of the HDMI sockets of the TV set. To fully enjoy the capabilities of your TV, use a cable labelled „Premium High-Speed HDMI Cable“ or better.

Connecting to an audio system via HDMI eARC

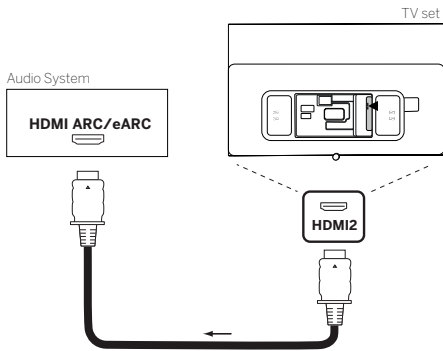

Use an HDMI cable (not supplied) to connect HDMI eARC socket of the TV set to the HDMI ARC/eARC socket of an audio system or soundbar. It is recommended to use a cable marked as „Ultra High-Speed HDMI Cable“ with a Type A connector.

Ultra High Speed HDMI Cables are designed to support the new eARC feature in addition to the highest resolution video modes. The Standard HDMI Cable with Ethernet and the High Speed HDMI Cable with Ethernet will also support eARC.

Connecting to an audio system via optical audio cable

For this type of connection, you will need to use a digital optical cable (not supplied) with a Mini TOSLINK connector on one end and a standard TOSLINK connector on the other end. Alternatively, you can use standard TOSLINK cable with a Mini TOSLINK adapter.

Before making this connection, ensure you removed plastic protection caps from the cable connectors.

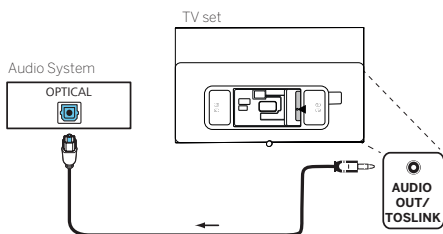

Connect the audio output of the TV labelled AUDIO OUT TOSLINK to the digital audio input of an audio system.

Connecting to an audio system via analogue audio cable

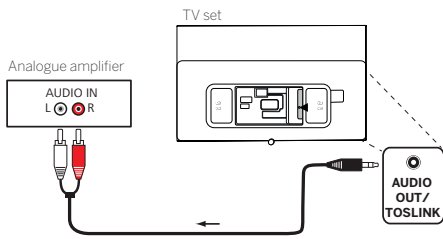

Use a stereo cinch/jack adaptor cable to connect the audio output AUDIO OUT TOSLINK to the analogue audio input of the audio system.

Connecting to the mains supply

Connect the TV set to a 220-240V mains socket.

Plug the mains supply cable into the mains supply connector (AC IN) of the TV and guide the cable out of the TV as shown on the picture below.

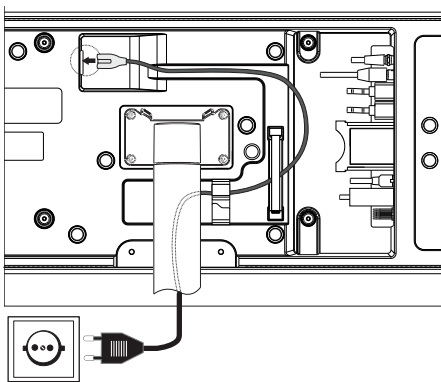

Connect the mains supply plug of the mains supply cable to a power outlet.

Headphones

Connecting wired headphones

To connect wired headphones to the TV, connect them to the 3.5mm audio output, labelled "AUDIO OUT" or "AUDIO OUT/TOSLINK".

Connecting Bluetooth headphones

Press  (menu) button and go to [Settings] -> [Network] -> [Bluetooth].

Ensure that [Bluetooth] menu item is turned on.

Switch the Bluetooth headphones to pairing mode. For the procedure, refer to the user manual of the headset.

Enter [Equipment Management] menu.

Your headphones should appear in the list of [Available devices].

Select them and confirm with OK to pair headphones with the TV.

Note: According to manufacturer/type of your Bluetooth device, the volume can be adjusted directly on the playback device.

Note: If you experience Bluetooth connection quality issues, such as dropouts and disconnections, try shortening the distance between the headphones and the TV.

To unpair Bluetooth headphones:

Press  (menu) button and go to [Settings] -> [Network] -> [Bluetooth] -> [Equipment Management].

In the list of Bluetooth devices, select the device you want to unpair and press **OK**.

Headphone settings

Press  (menu) button and go to [Settings] -> [Sound] -> [Headphone].

Note: [Headphone] menu is available only when headphones are connected to the TV.

You can change these settings:

[Headphone mode] – Select behaviour of the TV speakers when headphones are connected.

[Headphone only] – The TV speakers are disabled when headphone is connected.

[Headphone with speakers] – Both the TV speakers and headphones outputs sound.

[Headphone Volume] – Menu to change the headphone volume. In [Headphone only] mode, you can change the headphone volume directly using the volume buttons on the remote control. In [Headphone with speakers] mode, the headphone volume can be changed from this menu, while the volume of the TV speakers is controlled using the volume buttons on the remote control.

Tip: When headphones are connected, you can change headphone volume by pressing the  (menu) button and selecting [Headphone volume] from the quick menu.

Meaning of the LED colours

Under the screen is a small LED that gives you basic information about the status of the TV.

LED colour	TV status
White	Standby mode.
Green	Switched on.
Blue	TV is on with screen off.
Blue	Automatic calibration of the OLED panel during standby mode.
Red	Recording active.

External 4k players

You have the option of connecting 4k-capable external players such as Blu-Ray players or streaming boxes from various providers to your Loewe TV.

It is important to note that configurations should be made in the control menus of the external players to ensure optimum picture reproduction on the TV.

Each manufacturer uses its own nomenclature here. Make sure not to set a fixed frame rate / refresh rate / video resolution in the settings of the external player. Ideally, these criteria should be set automatically (see example picture). It is important that the settings for frame rate and, if necessary, dynamic range are adapted to the source material / native material.

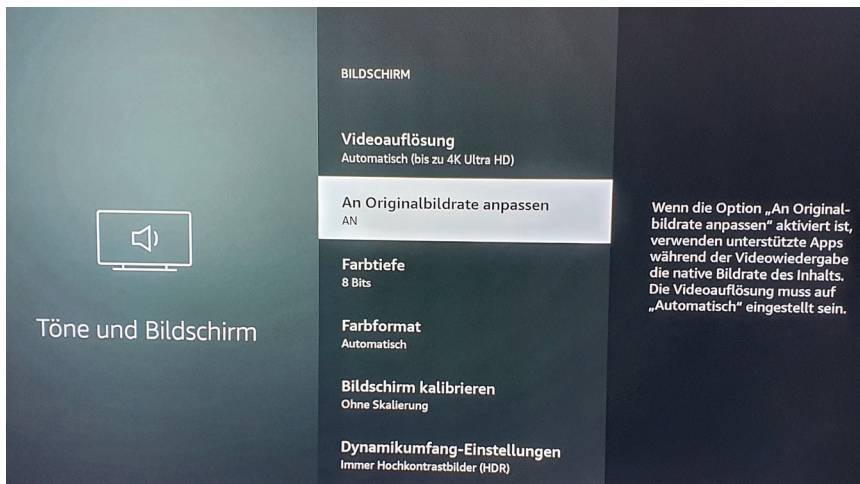

Note: Picture shows menu of an external 4k player (exemplary)

Getting started - first steps

Before starting the TV for the first time, make sure that you have completed the connection of your external devices and that the TV is connected to the power supply.

1. Press the  (Standby) button on the remote control to turn on the TV.
2. You will be welcomed by the Installation wizard which will help you to set up the TV set in a few simple steps.

To navigate in the Installation wizard:

- Use the arrow buttons to select the desired item.
- Press the OK button to confirm the selected item.
- Press the  button to go back one step.

STEP 1 – Select the language

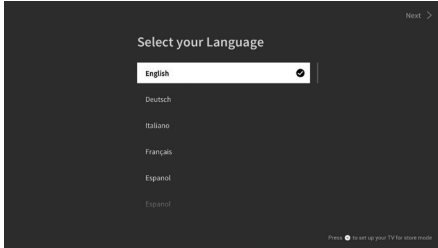

STEP 2 – Connecting to the internet

Optional step. If you wish to skip this step, press the right arrow button.

If you have connected the TV to your home network with an Ethernet cable and your network configuration allows DHCP, you will be automatically connected to the Internet.

Alternatively, you can use Wi-Fi connection. You must first select your network from a list of available networks. You will then be prompted to enter your Wi-Fi password. You can do this by typing on the on-screen keyboard.

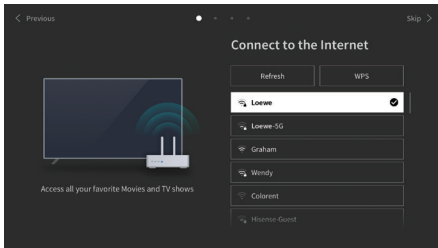

STEP 3 – Select the country

Select the country in which TV set will be used. This will enable the TV to install optimal functions for the country selected.

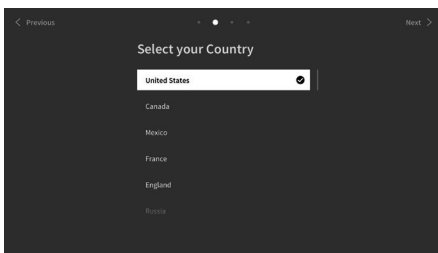

STEP 4 – Terms & Conditions

Carefully read all the information provided about the terms and conditions! If you choose to clear some or all of the check boxes, some or all of the smart features will be turned off. You can change these settings later in the [Support] menu.

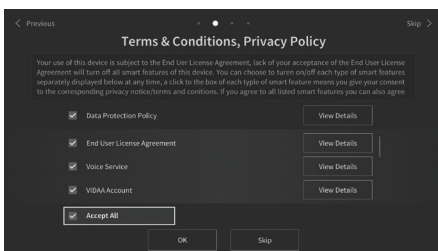

Continue to the next step by selecting [OK]

STEP 5 – Sign in to VIDAA account

Optional step. If you wish to skip this step, press the right arrow button.

Sign in to your existing VIDAA account or create a new one.

A VIDAA account gives you all the best features of your smart TV and always keeps it up to date.

Note: Without a VIDAA account, some functions of the TV are not available or only available to a limited extent.

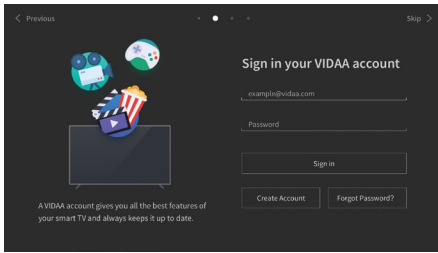

STEP 6 – Input source selection

Select one of possible inputs as default source.

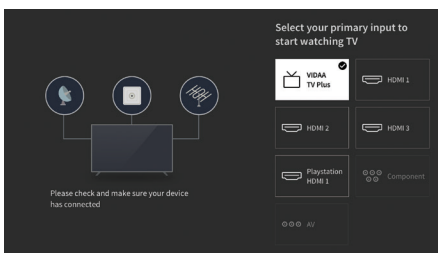

If you selected TV as your default source, you will have option to tune in channels.

Select one of the options from which you wish to tune channels: [Satellite], [Antenna], [Cable]

Set the desired tuning options and start tuning.

Home menu

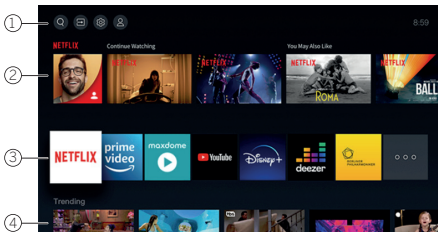



The Home menu is the central overview page of your TV set. From this menu, you can search for content, manage input sources, or enter system settings.

You can enter home menu by pressing  (Home) button.

1. Top menu (Search, Inputs, System Settings, Profile)



 Search – allows you to search for applications by keywords.

 Sources – Select or rename the input source. You can access locally connected devices (such as AV, HDMI, USB).

 System settings – opens the TV configuration menu e.g., with settings for picture, sound, Network.

 Profile information – allows you to log in to your VIDAA account.

• The time is displayed at the top right of the screen.

• If your TV is connected to the internet, the corresponding icon representing the type of network connection  /  will be displayed next to the time information.

2. List of recommendations

This row contains a list of recommendations for the application that is currently selected. This list of recommendations only appears for some applications.

1. List of apps

This row contains a list of favourite apps. The library of all installed apps is available by accessing 'My Apps' tile in same row.

Add applications to the Home menu:

- Enter apps library by accessing 'My Apps' tile.
- In the library, select the app you want to add to home menu.
- Press  (Settings) button, select option [Sort] and confirm with OK.
- You can now move the app tile in the list by using the arrows on the remote control.
- Move the app tile to a new position in the top row of apps and confirm the new position by pressing OK.

2. Additional rows

Additional rows are dedicated to recommendations from your installed apps.

Channel list menu

Your Loewe TV manages the channels found during the initial setup in stored channel lists. You can view and edit these channel lists in the channel list menu.

To access the channel list menu, press the Menu button in TV mode. 

A pop-up appears on the right edge of the screen showing you the currently selected channel list. Here you can select channels directly (control cross) and also add them to the favourites or the home screen by pressing the menu key .

To select another channel list, navigate to the right with the control pad of the remote control to „Channel list selection“.

To the right and down, you can also navigate to the Favourites selection.

At the bottom right, the filter function allows you to edit channel lists.

To filter the list, the criteria resolution (HD/SD), child lock (if set), encryption and sorting by number or name are available, which you can activate in each case by setting check marks (see the chapter on remote control).

Electronic Programme Guide – EPG

EPG stands for Electronic Programme Guide and provides you with on-screen programme details. With the system, as with a printed programme guide, you can learn about the current programme. In addition programmes can be memorised and also recordings can be programmed.

To open/close EPG, press the  (EPG) button

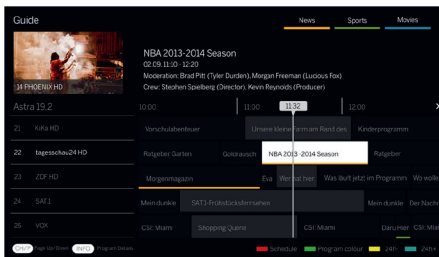

Note:

- EPG is only available for DVB stations.
- The first time you start EPG, a wizard will start that guides you through the necessary presets.
- Depending on the number of stations selected for EPG, it may take some time until the programme information is displayed

EPG Operation

In the left column there is a list of stations of the selected source/station list (e.g. DVB-C, personal list).

▲/▼: Scrolling in the station list page by page.

Up/Down arrows: Scrolling in the station list.

Left/Right arrows: Scrolling through the programmes.

In the station list the currently running programs are highlighted by lighter fields. A white vertical line indicates the current time in the running programs.

OK: Detailed information on the selected programme will be called.

Red Button: Opens schedule screen.

Green button: Displays a menu where you can assign colours to specific broadcast content (for example, News, Movies, Sport). Use the arrows and the OK button to assign the desired content type to a specific colour. Exit this menu by pressing the green button. Programmes that belong to the categories you selected are now highlighted in colour in the program guide.

Yellow button: View the previous day's list of programmes.

Blue button: View the next day's list of programmes.

Programme preview

Use arrows to mark desired station in the station list.

Press OK briefly to confirm selection.

In the top left window, the current programme of the selected station is displayed now.

Recording a programme via EPG

You can programme timer recordings of TV programmes conveniently using the EPG.

Press OK button to open Detailed info of selected programme.

Select option [DR+] and press OK button.

Check the timer data and update it if necessary (e.g. directory, start, end, recording type).

In the EPG a recording symbol is placed behind the title of the programme.

Memorising a programme via the EPG

A programme that has not started yet can be memorised. For memorised programmes, the TV set will ask at the beginning of a programme if it should change the channel accordingly or switch on from the stand-by mode.

Mark the desired programme with arrows.

Press OK button to open Detailed info of selected programme.

Select option [Reminder] and press OK button.

In the EPG, a memorise symbol is placed behind the title of the programme.

Channel list

While watching TV, press the **OK** button on the remote control to call up the channel list.
Use the ▲ / ▼ buttons to select a channel. Press the **OK** button to switch the TV to the selected channel.
You can exit the Channel list at any time by pressing the ⏪ (exit) button.

Selecting a channel list

If you have tuned in channels on both TV tuners, you will have multiple channel lists available. To switch between channel lists:
While watching TV, press **OK** to open the active channel list.
Press the ► (right) button to select the "TV" symbol.
Press the ► (right) button to select one of the available channel lists: [Antenna], [Cable], [Satellite]. The number of channel list options depend on available signal sources.
Confirm the selection by pressing OK button.

Favourites list

The favourites list is a channel list where you can save selected channels that interest you. There are four favourites lists available.

Adding channels to favourite list

While watching TV, press **OK** to open the active channel list.
Change channel list to the one from which you want to add channels to your favourites list. See the chapter "Selecting a channel list".
Press ◻ button.
Use OK button to select all the channels you want to add to your favourites list. The selected channels will be displayed with a tick on the right-hand side.
Press ◀ (left) button and select [Add to Favourite].
Select to which favourite list will be selected channels added and press **OK** to confirm.

Entering favourite list

While watching TV, press **OK** to open the active channel list.
Press the ► (right) button to select "FAV".
Select one of four favourite lists you want to display.
Note: If you want a specific channel list or favourites list to be active, you need to display it in channel list menu and switch to any available channel in it. You can then use the number buttons on the remote control to switch to the channels of the active channel list/favourites list.

Editing the Channel list

To delete or move channels to a different position in the channel list or favourites list, follow the instructions below:
While watching TV, press OK to open the active channel list.
Change channel list to the one you want to edit. See the chapter "Selecting a channel list" and "Favourites list".
Press the ► (right) button and select [Edit].
Press the OK button to display channel list edit menu.
Move the cursor using ▲ / ▼ buttons and select channel you wish to edit.

To move selected channel to a new position:

Press the ◀ (left) button.
Use the ▲ / ▼ buttons to move channel to the new position and confirm new position with the OK button.

To delete selected channel:

Press the ► (right) button to delete select channel.

Group editing

Use the ▲ / ▼ buttons to select multiple channels which you wish to edit by pressing OK. When all channels to be edited are selected, press ► (right) button to delete all selected channels or press ◀ (left) button to group and move all selected channels to a new position.

Channel list filter

While watching TV, press OK to open the active channel list.
Press the ► (right) button and select [Filter].
The filter settings are now displayed on the left side of the channel list.
Adjust the filtering options according to your preferences. You will see the changes in the channel list immediately after defining the new criteria.
Press ◂ button to hide filter settings.
Note: All filter settings are remembered and remain active even after you turn off the TV. If you miss channels in the channel list, check the filter settings and adjust them if necessary.
Adding channels to Home menu

You can add shortcuts for selected channels to the Home menu.

While watching TV, press OK to open the active channel list.

Press ◻ button.
Use **OK** button to select all the channels you want to add to the Home menu. Selected channels will be displayed with a tick on the right hand side.
Press ◀ (left) button and select [Add to Home].
The channels can be found in the Home menu under the "Shortcuts" tab. Select any channel via the Home menu and press **OK** to switch

to that channel.

To remove channels from Home menu:

Press  button to open Home menu.

Select "Shortcuts" tab and select channel you want to remove.

Press  to remove selected channel.

Channel quick search

There is an option to quickly search for tuned channels by their name.

While watching TV, press the  (down) button and the on-screen keyboard will appear. Enter the name or partial name of the channel you are searching for. Then select **OK** on the on-screen keyboard and the result will be displayed on the screen in the form of channels containing the search term. You can now select one of the results and switch to that channel.

You can exit the Quick Search menu at any time by pressing the  (exit) button.

Main menu

The main menu is accessed by pressing the MENU button (21) and selecting [Settings].

Use the arrow keys on the remote control to move the cursor in the menu.

Press the OK button to confirm the selected menu item.

Press the BACK button (22) to return to the previous menu.

Press the EXIT button (8) to exit the menu.

Please note that the following menu description is for guidance only. Actual menu items and available functions will vary depending on the TV model, country, current input, signal type, and TV settings.

Picture

[Picture Mode] – Select one of the pre-set picture modes:

[Standard] – Standard option suitable for most content.

[Cinema Day] – Recommended when watching a movie in a brightly lit room.

[Cinema Night] – Recommended when watching a movie in a dark room.

[Dynamic] – The brightest setting, but with lowered colour accuracy. Recommended for use only when it is difficult to see the image on the screen in other modes due to high room brightness.

[Sports] – The optimal picture setting for watching sporting events.

[Aspect Ratio] – The aspect ratio of an image is the ratio of its width to its height. Different content you are watching may have different aspect ratios. A TV screen has an aspect ratio of 16:9, and black bars may appear at the top/bottom or on the sides if content with a different aspect ratio is displayed. Alternatively, part of an image may be cut off. In such case, you can use this menu to change the aspect ratio and find the optimal option for viewing the content.

[Automatic] – The TV will try to find the optimal aspect ratio to fit the image on the screen.

[16:9] – The optimal option for 16:9 content. Stretches a 4:3 image to full screen.

[4:3] – The optimal option for viewing content created in a 4:3 aspect ratio.

[Panoramic] – Stretches an image horizontally.

[Movie Zoom] – Some movies are recorded in such an aspect ratio that there are black bars on top and bottom. In this case, you can use this option to zoom in, which removes the black bars but also cuts out part of the image on the sides.

[Direct] – Also known as point-to-point, it displays the image in its original format without any alteration.

[Smart Scene] – This feature allows the TV to constantly recognize the scene in the content you are watching and enhance the picture quality on all input sources.

Note:

- Some apps have explicit restrictions that content recognition is not allowed.
- When [Game Mode] is turned on, [Smart Scene] is automatically turned off and cannot be set.

[Game Mode] – Enables game mode on the selected input. Recommended option when using the TV with a game console. This mode will:

- Disable all image post-processing functions to minimize input lag and improve responsiveness to gamepad button presses.
- Reduce motion blur.
- Accurately process YUV 4:4:4 format signals to present accurate image colours.

Note:

This function may not be applicable in some input sources or applications.

[Auto Low Latency Mode] – Provides smooth viewing of content from external devices connected to the TV.

Note:

- This function may not be applicable in some input sources or applications.
- When [Game Mode] is turned on, [Auto Low Latency Mode] is automatically turned off and cannot be set.

[Picture Mode Settings] – configuration of advanced picture settings:

[Apply Picture Settings] – apply current picture mode to current input source or to all sources.

[OLED Light] - Adjusts the luminance of the TV panel.

[Brightness] – Adjusts the image brightness setting.

[Contrast] – Adjusts the image contrast level.

[Colour Saturation] – Adjusts the image colour intensity.

[Sharpness] – Makes the edges of objects in the picture sharper or finer.

[Adaptive Contrast] – Makes dark areas of the image darker and light areas lighter so that more detail can be seen.

[Ultra Smooth Motion] – Inserts additional interpolated frames between the original frames to increase the frame rate of the content being viewed and improve the overall smoothness of motion, especially for fast-moving objects.

[Clear Motion] – Makes motion clearer and reduces flickering.

[Noise Reduction] – Removes picture artifacts/graininess.

[MPEG Noise Reduction] – Reduces block noise and mosquito noise caused by video compression.

[Colour Temperature] - Adjusts how warm (red) or cool (blue) the white areas of an image appear.

[Expert Settings] – Options for fine-tuning the image for experts.

[Overscan] – Some content may have noise at the edges of the image. This option zooms in the image slightly to remove the noise.

[Reset Current Mode] – If you have made changes to the settings of the current picture mode and want to restore its original settings, use this option.

[OLED calibration] – Start calibration of the OLED screen. Do not exert any mechanical force on the screen during calibration. This calibration is also performed automatically during the night when the TV is in standby mode.

Sound

[Sound Mode] – Select one of the pre-set sound modes:

[Standard] – Standard option suitable for most content. Preserves the characteristics of original sound.

[Theatre] – Recommended when watching movies. This mode enhances the surround sound effect and highlights low-frequency sounds, such as explosions.

[Music] – Recommended when listening to the music.

[Speech] – Setting to improve speech intelligibility, recommended for example when watching the news.

[Late Night] – Normalizes the volume of loud and soft sounds to the same level.

[Sports] – Recommended when watching sporting events.

[Dolby Atmos] – Dolby Atmos creates surround sound from your TV's speakers and enhances it to make it richer. It creates a true premium entertainment experience.

Note: This feature is only applicable to Dolby Atmos content.

[Headphone] – settings for your wired or Bluetooth headphones. This menu item becomes available when you connect your headphones.

[Headphone mode] – Select behaviour of the TV speakers when headphones are connected.

[Headphone only] – The TV speakers are disabled when headphone is connected.

[Headphone with speakers] – Both the TV speakers and headphones outputs sound.

[Headphone Volume] – Menu to change the headphone volume. In [Headphone only] mode, you can change the headphone volume directly using the volume buttons on the remote control. In [Headphone with speakers] mode, the headphone volume can be changed from this menu, while the volume of the TV speakers is controlled using the volume buttons on the remote control.

[Sound Mode Settings] – Configuration of advanced sound settings:

[Apply Audio Settings] - Apply current sound mode to current input source or to all sources.

[Equalizer] – Displays a menu to change the volume of different frequencies. This setting affects only the TV speakers.

[Wall Mount Setup] – Optimizes the sound settings for the TV mounted on the wall.

[Auto Volume Control] – Automatically changes volume of all channels to the same level, so there is no difference in volume when switching from one channel to another.

[Reset Current Mode] – If you have made changes to the settings of the current sound mode and want to restore its original settings, use this option.

[Speakers] – Settings for internal and external speakers.

[Audio Output] – Select the type of speaker that will output sound.

[BT Sound Bar] – Bluetooth soundbar.

[ARC] – Soundbar or AV receiver connected via HDMI to the connectors labelled ARC or eARC.

[TV Speaker] – Internal TV speakers.

[SPDIF Only] – External audio device connected via an optical audio cable.

[Digital Audio Output] – When you want to use an external audio device that is connected to the TV via HDMI or optical audio cable, you need to select whether the TV or the external device will be used to decode the audio. This menu is used for this purpose. Some devices may not support all audio codecs needed to decode audio. With incorrect settings, you may not hear any sound from the external device.

[Auto] – The automatic setting will try to select optimal option for your audio output. If you do not have sound from an external device, try selecting other options in this menu.

[Pass Through] - the TV sends the original audio track without processing to an external device that decodes it.

[PCM] - The TV decodes the audio track and sends the decoded track to an external audio device.

[Dolby Audio] - The TV sends Dolby Digital compressed audio with support for up to 5.1 channels to an external device. This option is recommended only for devices connected via an optical audio cable.

[Dolby Audio Plus] - The TV sends Dolby Digital Plus compressed audio with support for up to 7.1 channels to the external device. This option only works for devices connected via HDMI ARC/eARC.

[Digital audio delay] – If the sound from external speakers is out of sync with the picture on the TV, use this option to reduce the delay between sound and picture.

[Lip Sync] – If the sound from the TV's internal speakers is out of sync with the picture on the TV, use this option to reduce the delay between sound and picture.

[Balance] – Adjusts the volume of the TV's left and right speakers to optimize the sound for a specific location.

Note: This function is not applicable when Dolby Atmos is turned on.

[eARC] – Activates the eARC function, which is required if you want to output audio from the TV to an external device via an HDMI cable.

Network

[Network Configuration] – Select the type of internet connection and configure it.

[Off] – This option disconnects the TV from the internet.

[Ethernet] – Select this option if the TV is connected via a LAN cable. If DHCP is enabled on the router, the TV will automatically connect to the Internet. To enable DHCP on the router, refer to the router's user guide.

[IP Settings] – Use this option to manually assign an IP address to the TV. Change [IP Setting Mode] from [DHCP] to [Manual].

Fill in the data for the network connection: IP address, Netmask, Gateway, DNS server. Then select [Save] to apply the changes.

[Wireless] – Select this option if you want to connect your TV to the network wirelessly. Select a wireless network from the list of available networks and enter the password.

[Refresh] – If you don't see your wireless network listed, use this option to refresh the list.

[Advanced Setting] – Advanced wireless network settings.

[PIN] – An alternative option for connecting to a wireless network. The TV will generate a PIN code that must be entered into the router's web interface. This is usually found in the WPS menu of the router interface. For more information, refer to the router's user guide.

[PBC] – An alternative option for connecting to a wireless network. Select this option and then press the physical WPS button on the router. Please note that not all routers may have a WPS button. If your router does not have this button, use another connection option.

[IP Settings] – Use this option to manually assign an IP address to the TV. Change [IP Setting Mode] from [DHCP] to [Manual].

Fill in the data for the network connection: IP address, Netmask, Gateway, DNS server. Then select [Save] to apply the changes.

[Add] – If you have configured your wireless network as hidden, you can add it to the list by typing its name (SSID) in this menu.

[Internet Connection] – Menu to check internet connection.

[Connection Test] – Tests the TV's connection to the Internet.

[Network Information] – Displays detailed network information.

[Wake on Wireless Network] – This function allows you to turn on wirelessly connected TV from standby mode. This can be done using a screencast enabled app from your phone.

[Wake on LAN] – This function allows you to turn on TV connected via LAN cable from standby mode. This can be done using a screencast enabled app from your phone.

[Bluetooth] – Bluetooth settings.

[Bluetooth] – Switch Bluetooth on/off on your TV.

Note: This option must be enabled if you want to use the remote for voice control.

[Equipment Management] – A menu where you can connect or disconnect Bluetooth devices, such as a soundbar or headphones.

[TV Bluetooth Speaker] – This option allows you to play music from your phone via Bluetooth directly through the TV's speakers. Follow the on-screen instructions to find out how to do this. While playing music, you can select [Screen off], which turns off the screen to save power. To turn the screen on, press any button on the remote control except **16** (standby).

Channel

[Auto Scan] – Allows you to tune in TV channels through the TV tuner. [Rescan] option scans all channels of the current mode. Select [Change setup] to tune in channels from the desired mode: Antenna, Cable, Satellite.

Tuning Antenna channels

From the main menu, select [Settings] -> [Channel] -> [Auto Scan] -> [Change Setup] and select [Antenna]. Go to the next screen by pressing the right arrow button. Here, select the desired options for your tuning:

[Channel] – Select [All Channels] to tune free and encrypted channels. Select [Free Channels] to tune only free channels.

[Scan Mode] – Select DTV to tune only digital TV channels, select ATV to tune only analogue TV channels. Select ATV+DTV to tune both digital and analogue channels.

[Antenna Power] – If you are connected to standard passive antenna, use the [Off] option. If you are using an antenna booster, you can power it directly from the antenna input by setting this option to [On].

Once you have completed the settings, press the right arrow button on the remote control to start the tuning process.

Tuning Cable channels

From the main menu, select [Settings] -> [Channel] -> [Auto Scan] -> [Change Setup] and select [Cable]. Go to the next screen by pressing the right arrow button. Here, select the desired options for your tuning:

[Channel] – Select [All Channels] to tune free and encrypted channels. Select [Free Channels] to tune only free channels.

[Scan Mode] – Select DTV to tune only digital TV channels, select ATV to tune only analogue TV channels. Select ATV+DTV to tune both digital and analogue channels.

[Search Mode] – [Frequency Scan] searches for channels on all available frequencies. Tuning may take longer. [Network Scan] tunes the homing channel first and quickly tunes the other channels based on the information from it.

[Network ID] – Available only for [Network Scan]. Fill in the identification number provided by your cable service provider.

[Start Frequency] – Available only for [Network Scan]. Fill in the frequency provided by your cable service provider.

[LCN] – If this option is set to on, the channels will be sorted based on operator preference. In this case, it may not be possible to change the

channel order manually. If LCN is set to off, the channels will be sorted by frequency and you have the option to manually sort the channels. Once you have completed the settings, press the right arrow button on the remote control to start the tuning process.

Tuning Satellite channels

From the main menu, select [Settings] -> [Channel] -> [Auto Scan] -> [Change Setup] and select [Satellite]. Press the right arrow button to go to the next screen. Select your satellite operator from the list, or if you wish to tune the satellite manually, select option [Standard]. In the next screen select your satellite system:

[Single Satellite] – Use this option if only one satellite is connected to the TV.

[DiSEqC] – Use this option if you have DiSEqC equipment. DiSEqC 1.0 supports up to 4 satellites. If you have motorized antenna, use DiSEqC 1.2

[Unicable] – If you have Unicable satellite distribution in your home, select this option. Make sure you know the Unicable band and frequency that can be used. This information should be available on the equipment or can be provided to you by the landlord.

Press the right arrow on the remote control to proceed to the next setup step.

You will be given the option to select the type of channel you want to tune to. To tune in free and encrypted channels, select [All Channels]. Select [Free Channels] to tune only free channels.

Once you have completed the settings, press the right arrow button on the remote control to start the tuning process.

This option opens the channel management window with multiple options. You can edit the channel list, edit favourites lists, export to USB, or import from USB.

Editing the Channel list

From the main menu, go to [Settings] -> [Channel] > [Channel Edit] and select the channel list or favourites list you want to edit.

Select the channel or multiple channels you want to move or delete with OK. A check mark appears next to the selected channels.

To move selected channels to a new position: Press the left arrow button on the remote control and use the up/down arrows to move the selected channel(s) to a new position.

To delete selected channels: Press the right arrow button on the remote control and confirm deletion.

To restore deleted channels: Press the red button on the remote control. Press the OK button to select the channels you want to restore, then press the left arrow to return them to the channel list.

Filter: Press the yellow button on the remote control to display the filter, where you can select the type of channel to display in the channel list.

Search: Press the blue button on the remote to search for a specific channel by entering its name in the search box.

Exporting / Importing channel list via USB

To export channel list to USB: Make sure you have an external USB storage device connected to your TV. From the main menu, go to [Settings] -> [Channel] -> [Channel Edit] and select [Export to USB]. The channel list is exported to the connected storage device.

To import channel list from USB: Connect the USB storage device containing the exported channel list. From the main menu, go to [Settings] -> [Channel] -> [Channel Edit] and select [Import from USB]. The channel list is imported.

[Advanced Settings] – Advanced settings related to TV channels.

[Manual Scan] – Allows you to scan a single digital TV multiplex or a single analogue TV channel.

[Channel List Auto Update] – Some programme providers offer an automatic update of the channel lists. You may allow or block an automatic channel list update.

[Programme Guide Auto Update] – The TV will automatically update the TV Guide during the night in standby mode.

[CI+ Module Settings] – Settings for CAM module / CI+ card.

Accessibility

[Audio Type] – Audio settings for the visually impaired.

[Audio Type] – Sets the audio type for TV channels.

[Normal] – Standard audio without audio commentary.

[Visually Impaired] – Plays a special soundtrack for the visually impaired whenever one is available. This soundtrack uses an audio commentary to describe the action taking place on-screen.

[Voiceover Volume] – Changes the volume of the narration audio track separately from the standard audio.

[Subtitle Settings] – Subtitle settings.

[Subtitle] – Here you can pre-set whether a subtitle is always to be displayed as soon as it is offered by the channel.

[Primary Subtitle] – Default subtitle language.

[Secondary Subtitle] – Secondary subtitle language when primary subtitle languages are not available.

System

[Time] – Sets the internal time of the TV. The correct time is important if you use reminders or time recording.

[Time format] – Here you can select the format in which the time will be displayed on the TV. 12 or 24-hour format.

[Date/Time] – If option [Auto Synchronisation] is turned on, the TV will automatically get the time information from the digital TV broadcast or the Internet. If this option is deactivated, you can set the date and time manually.

[Time Zone] – Make sure the correct time zone is selected here, as an incorrect time zone may result in the wrong time on the TV.

[Daylight Saving] – Here you can manually set daylight saving time on or off. The [Sync from DTV] function sets the daylight saving time automatically based on the information received from the digital TV stream.

[Timer Settings] – Settings for different TV timers.

[Sleep Timer] – Sets a sleep timer that automatically turns off the TV after a set time.

[Power On Timer] – Here you can set the time when the TV will turn on automatically. Select [Once] if you only want the TV to start once at the specified time. Select [Weekly] to select the days of the week on which the TV starts up repeatedly each week.

[Power Off Timer] – Here you can set the time when the TV will automatically switch off. Select [Once] if you want to turn off the TV once at the specified time. By selecting [Weekly], you can select the days of the week on which the TV turns off repeatedly each week.

[Menu Timeout] – In this menu, you can change how long the menu will be displayed on the screen since the last time you pressed the button on the remote control.

[Auto Sleep] – In this menu, you can change the time after which the TV will automatically turn off since the last time you pressed the button on the remote control.

[System PIN] – Sets the PIN used to access Parental Control, Auto Channel Scan and Reset to Factory defaults. The default PIN code is "1111".

[Parental control] – You can select and set various security options to prevent unauthorised use of the TV set and to protect your children from unsuitable programmes. Channels and content blocked by parental controls can be accessed by entering the correct PIN.

[Locks] – Activates the parental control function. Before changing this setting, you must enter the PIN code. The default PIN code is "1111".

[Block Time] – Sets the time range and days of the week when TV channels will be blocked.

[Channel Block] – Selects the channels that will be blocked.

[Content Block] – Set the blocking based on the age restriction of the content.

[Input Block] – Blocks the specified TV inputs.

[App Block] – Blocks the specified Apps.

[Reset To Default] – Resets the parental control menu items to their default values.

[Language and Location] – Language and country settings for your TV.

[Location] – This will affect tuning options and also the availability of certain features, such as the Alexa app.

[Menu Language] – Set the TV menu language.

[Primary Audio] – The default audio language for digital TV broadcast.

[Secondary Audio] – Secondary audio language for digital TV broadcast. Selected when the primary audio language is not available.

[Digital Teletext] – Character set for teletext. If there are incorrect or missing characters in the teletext, change the character set here to the correct one.

[Voice Service] – Settings related to the TV's voice control function.

[Application Setting] – Settings for applications and features.

[Content Sharing] – When this feature is enabled, media such as videos, music and other content can be streamed from other devices on the same network to your TV.

[HbbTV] – HbbTV provides additional services on the currently watched TV channel. When this feature is enabled, HbbTV will be available for TV channels that support it. The TV must be connected to the internet. While watching an HbbTV-enabled channel, you can open the HbbTV menu by pressing the red button on the remote control.

[Clear Cache] – The cache, user data and temporary files of the browser, apps and HbbTV are removed.

[Delete Cookies] – This will remove browser and application cookies.

[Do Not Track] – Websites and apps tracking preference.

[Mode1] – Do not collect my browsing data.

[Mode2] – Do not reveal my tracking preference.

[Prime Video] – Removes this TV from your Prime Video account.

[Netflix] – Removes this TV from your Netflix account.

[HDMI & CEC] – Settings for HDMI inputs and devices connected via HDMI.

[HDMI Format] – Sets the HDMI format based on the EDID version. The correct format is required for the TV to get the correct information about the supported picture and sound settings from the external device connected via HDMI. If you are not receiving any picture from the connected device, try changing this setting.

[Standard format] – Choose for a device that supports up to Full HD resolution.

[Enhanced format] – Choose for a device that supports UHD/4K resolution and HDR.

[Auto] – This will automatically select the optimal option.

[CEC Control] – This feature allows HDMI devices to control each other.

[Device Auto Power Off] – When the TV is switched off, all connected HDMI devices are automatically switched off.

[Device Auto Power On] – When the TV is switched on, a device connected via HDMI ARC/eARC (e.g. a soundbar) is automatically switched on.

[TV Auto Power On] – When you turn on any external device connected via HDMI, the TV will automatically turn on.

[CEC Device Lists] – List of devices connected via HDMI.

[Advanced Settings] – Other system related settings.

[TV name] – Select a TV name that will be visible to external devices and apps.

[DR+ & Time Shift] – Settings for record and time shift.

[DR+ Setup] – Select the storage drive to be initialized before using it for recording.

[Time Shift Setup] – Select the memory unit to be initialized before using it for time shift.

[Start in advance] – In the case of scheduled recording, here you can set the time by which the recording starts earlier.

[Delay Ending] – Set the amount of time by which the scheduled recording will be extended. Due to commercials, the recorded content may end later than the time shown in the program guide. The additional recording time will ensure that all requested content is recorded.

[Input Labels] – Menu to rename the inputs displayed in the Inputs list.

[Setup Wizard] – Opens the setup wizard that appears the first time you turn on the TV.

[Sports Mode Auto Detection] – When this function is switched on, the TV automatically switches the picture and sound mode to sports mode for sports programmes.

[Fast Power On] – The TV will start up faster, but standby power consumption will be higher.

[Power on Mode] – This menu option decides what happens to the TV when it is reconnected to power or after a power failure.

[On] – The TV turns on automatically when connected to power.

[Standby] – The TV will be in standby mode when connected to power.

[Remember] – The TV will be in the same condition as it was when the power was disconnected. If the TV was on when the power was disconnected, it will also be on when the power is reconnected. If it was off when the power was disconnected, it will remain in standby mode when the power is reconnected.

[Usage Mode] – Select the correct mode for the way you use the TV.

[Home Mode] – Mode for home use.

[Store Mode] – Mode for use in retail. The screen will be brighter and there will be a demo mode.

Support

[System Info] – Detailed information about TV.

[Signal Info] – Displays information about the signal of the current input.

[Network Connection Status] – Displays detailed information about the network connection.

[Input Connection Status] – Displays a list of inputs and information about whether they are transmitting a signal to the TV.

[Version] – Displays the current version of the TV software.

[Self Diagnosis] – A set of various tests of the functionality of a TV set. If you experience a problem while using your TV, you can run these tests to see if the problem is with your TV or a connected external device.

[Picture Test] – Performs a TV picture test. The TV displays a color pattern on the screen.

[Sound Test] – Performs a sound test of the TV's speakers.

[Network Test] – Performs a network test to see if the TV is connected to the Internet.

[Input Connection Test] – Performs an input connection test. Displays information about the received signal from the selected input.

[Status Check] – In this menu you can see the total running time of the TV.

[Format Hard Disk] – Formats the internal hard disk. Note that this action erases all data on the storage.

[my Loewe] – The QR code will be displayed. Scan it with your smartphone and download the my Loewe app. "my Loewe" is the gateway to the world of Loewe and gives you access to all user manuals for your Loewe products.

[System Upgrade] – Settings related to updating your TV's software.

[Auto Firmware Upgrade] – If this feature is enabled, the TV will automatically search the internet for new software on a regular basis. If a new version is available, a notification window will appear on the screen.

[Check Firmware Upgrade] – It immediately searches for a new software version.

[System App Auto Upgrade] – If this feature is enabled, TV will automatically update installed apps in the background.

[Upgrade from USB] – In this menu, you can perform a software update from a connected storage device. The latest software is available on the official Loewe website <https://www.loewe.tv/int/support>

Warning: The software update will take a few minutes. Do not unplug or switch off the TV, disconnect the USB stick or the network during the update. These actions can potentially damage the TV.

[Disclaimer and Privacy] – You can re-read all the information about the terms and conditions. If you choose to clear some or all of the check boxes, some or all of the smart features will be turned off.

[Mobile App Download] – The QR code will be displayed. Scan it with your smartphone and download an app that allows your smartphone to control your TV.

[Reset to Factory Default] – Resets all TV settings to factory defaults.

VIDAA account

A VIDAA account gives you all the best features of your smart TV and always keeps it up to date.

Signing into an account



Before signing into your VIDAA account, make sure your TV is connected to the network.

1. Press the  (home) button on the remote control and select  (VIDAA Account) icon in the top navigation bar on the Home screen.
2. Register your device to your VIDAA Account. After entering your email and password, select [Sign In].

Creating a new account

If you don't have a VIDAA account, create a new one to enjoy best features of your smart TV.

Before creating a new account, make sure your TV is connected to the network.



1. Press  (home) button on your remote and select  (VIDAA Account) icon in the top navigation bar on the Home screen.
2. Select [Create Account] on screen.
3. Enter your first name, last name, email address and password. Names are optional.
4. Select [Create Account].

Voice control with Alexa



This TV has Amazon Alexa built-in, allowing you to use your voice to control your TV. Interact with Alexa by pressing and holding  (microphone) button and speaking into the microphone on your remote control.

To use the Alexa, TV must be connected to the network. To fully integrate Alexa with your TV, you must be signed into your VIDAA account. It is possible to use Alexa on the TV without a VIDAA account, but with limited functionality.

Setting up Alexa

1. Press  (home) button, then select  (Settings) icon, and select [System] -> [Voice Service] -> [Amazon Alexa].
2. Select [Set voice assistant to Alexa] and [Set up now]. If you selected Alexa in the guide when you first turn on the TV, it will take you directly to the [Set up now] step.
3. You are now at the "Sign in to Amazon account" screen. Scan the QR code with your phone or visit the website on your phone or computer and enter the on-screen code. The code will expire after 10 minutes. If you don't have an Amazon account, create a new one.
4. Once your Amazon account is connected, the TV screen will change to the next step. You can log in to your VIDAA account. If you have signed in before, this step will be skipped.
5. Give your TV a name from the list or customise it.
6. Select [Authorise] and follow on-screen steps in Alexa Skill Setup. Now, Alexa is set up and ready. You can enjoy interacting with Alexa using your voice by just pressing and holding the  (microphone) button on your remote control. Ask Alexa after the tone.

Notes:

- Alexa is not available in some countries.
- You can use Alexa without signing in to your Amazon account by selecting [Do it later]. You can also skip VIDAA account sign in step, by leaving the screen. In this case, you can still use your voice to search on the internet or change the volume on your TV. To use additional Alexa commands, sign in to your Amazon and VIDAA accounts at any time in Settings.
- Download and install the remote control app on your mobile device at  (home) -> [Settings] -> [Support] -> [Mobile App Download]. Press the microphone icon in the app to interact with Alexa on your TV.
- You can select the language used by Alexa at  (home) -> [Settings] -> [System] -> [Voice Service] -> [Amazon Alexa] > [Alexa Language].

Recording

Digital recorder (dr+)

You can record programmes you want to watch later using a Digital Recorder.

Recording can be started/stopped manually, which can be conveniently done via the programme guide (EPG).

If additional languages are being transmitted for a DVB broadcast, these will also be recorded. DVB subtitles can also be recorded.

While recording a TV programme, you can watch previous recordings, switch to another input source or launch any application. However, if you decide to switch to another channel on the tuner from which you are recording, the recording will have to be interrupted.

Note: Only digital channels can be recorded.

Recording via Programme information

To start recording the programme you are currently watching, press  (up) and press **OK** to open the detailed information about the programme you are currently watching. Press the **OK** button again and the [Schedule Recording] menu is displayed.

Recording via Programme Guide

Open the Programme Guide by pressing the  (EPG) button. In the guide, select the programme you want to record. Please note that pressing the **blue** button will bring up the next day's guide and the **yellow** button will take you back to the previous day's guide. After selecting the programme to be recorded, press **OK** to open the detailed information. Select [DR+] and press the OK button to display the

[Recording Schedule] menu.

[Schedule Recording] menu

In this menu you can set the recording details.

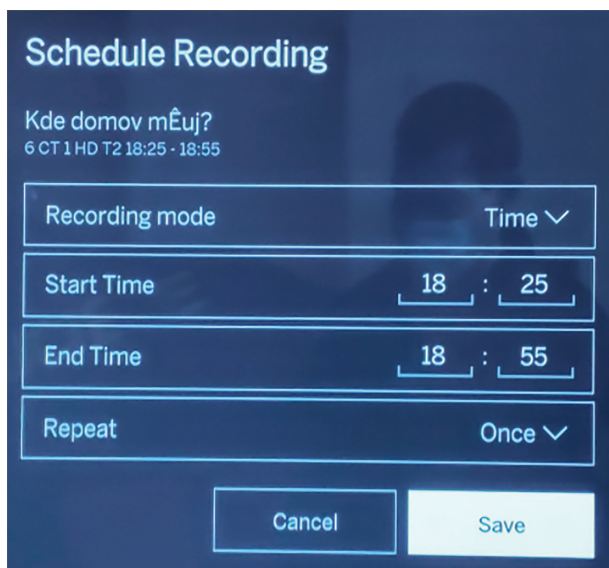

[Recording mode] – Select the type of recording.

[Manual Stop] – Recording starts immediately after the recording setup is complete. The end of recording is not defined in this option. Recording will only be terminated by manual user intervention or when the hard drive space is exhausted.

[Time] – Recording will start and end at the time defined by the user.

[Start Time] – Set the time when the recording will start.

[End time] – Set the time when the recording will end.

[Programme] – Record the specified programme. Recording will start and stop based on the timing information obtained from the electronic programme guide.

[Repeat] – Option to decide whether the recording should be a one-time or periodic. Only available for [Time] and [Programme] recording modes.

[Once] – One-time recording.

[Daily] – Repeated recording of the programme or during the selected time each day.

[Mon to Fri] – Repeated recording of the programme or during the selected time on weekdays.

[Sat to Sun] – Repeated recording of the programme or during the selected time on the weekend.

[Weekly] – Here you have the option to specify the days of the week on which to repeat the recording on a weekly basis.

When you have completed the settings for recording, select [Save] to save the settings.

Standby recording

When you press  button to turn off the TV while recording is in progress, a menu appears asking you to confirm the next action:

[Cancel] – Return to watching TV and continue recording.

[Power Off] – The TV turns off and the recording stops. The recording up to this point is saved to a storage drive.

[Standby recording] – The TV turns off, and recording continues in the background.

If you have scheduled recording for a time when the TV is turned off, recording will start even if the TV is in standby mode. The TV will remain in standby mode, and you can recognize a recording in progress by the red LED on the bottom of the TV.

Note: Never unplug the TV from the power outlet while recording. You may lose the recorded content or damage the storage drive!

Setting an additional recording start/end time

It is possible to start the scheduled recording earlier or end the recording later to compensate for possible programme delays caused by commercials.

Press the  button to open the menu and select [Settings] -> [Advanced Settings] -> [DR+ and Time Shift]. Edit these 2 items to define the recording start/end time extension:

[Start in advance] – In the case of scheduled recording, here you can set the time by which the recording starts earlier.

[Delay Ending] – Set the amount of time by which the scheduled recording will be extended. Due to commercials, the recorded content may end later than the time shown in the program guide. The additional recording time will ensure that all requested content is recorded.

Solving recording conflicts

When setting up a new scheduled recording, you may run into a conflict when the time of the new recording partially overlaps with another saved scheduled recording. In this case, an information screen will be displayed. Since the TV can only record from one channel at a given time, this conflict needs to be resolved by deleting the old or new scheduled recording.

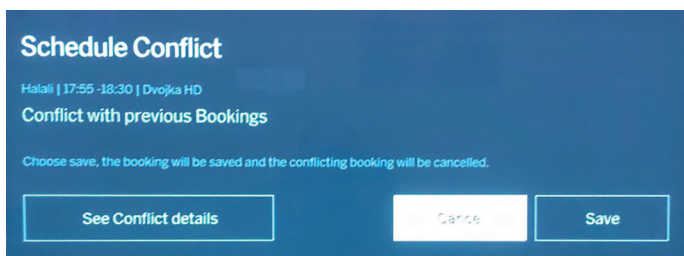

[See Conflict details] – Displays information about conflicting scheduled recordings. Press the button to exit the information screen.
[Cancel] – The new scheduled recording is discarded, and existing scheduled recording is retained.
[Save] – The existing scheduled recording is discarded, and new scheduled recording is saved.

Recording control panel

During recording, you can call up the recording control panel by pressing the (left) or (right) button. You can tell that the TV is recording by the red LED light on the bottom of the TV.

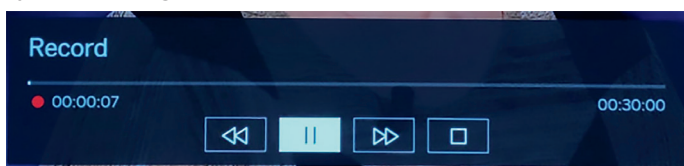

You can use the arrow keys and the OK button to select and confirm the options in the control panel.

Press the button to hide the control panel. Please note that hiding the panel does not stop the recording.

- Rewind the recording. Press this button multiple times to change the rewind speed. You can rewind the recording at any time and watch it while recording is in progress.

- Pause the currently viewed content. Recording continues in the background.

- Resume playback of the recording.

- Fast-forward the recording. Press this button multiple times to change the playback speed.

- Press this button at any time to stop recording. The option to save the recording or delete it will be displayed.

Recording list

[Recording list] is a place where you can access all your recordings. From here you can play them, delete them and edit any scheduled recordings. If you have recordings on an external storage drive, make sure it is connected to the TV.

List of recordings

While watching broadcast TV, press the button to open the menu and select [Recording List].

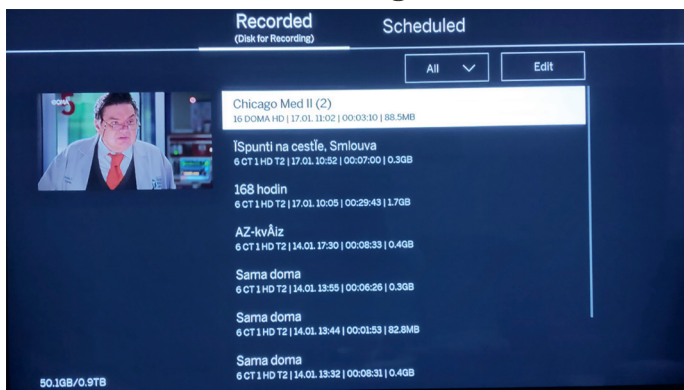

Start playback of any of the available records by selecting it and pressing the **OK** button.

At the top of the screen there is a filtering option (default setting is "All"). You can select this filter by moving the cursor up until the filter is highlighted. Press the **OK** button to change the filter setting. You can choose to display only recordings with a certain type of content, e.g., News, Sports, etc.

To the right of the filter is the [Edit] item. By selecting this item and pressing the **OK** button, you can mark recordings for deletion. Select the recordings you want to delete with the **OK** button - the marked items will be displayed with a check mark on the right side. Press the button (right) to delete the selected recordings.

Scheduled recordings menu

Press the (right) button when [Edit] is selected (but not in edit mode), the TV screen changes to the [Scheduled] menu. Here you can view a list of all upcoming recordings. By selecting an upcoming recording and pressing the OK button, you can edit the recording options. By selecting [Edit] and pressing **OK**, you can mark scheduled recordings for deletion. Press the **OK** button to select the scheduled recor-

dings you want to delete - the selected entries will be displayed with a check mark on the right side. Press the ► button (right) to delete the selected scheduled recordings.

TV viewing with time shift

Time shift is a function that allows you to pause the live TV programme or DVB radio programme you are currently watching. During pause, the programme is loaded into a temporary time shift buffer. The maximum time delay is three hours. When you resume playback after a certain amount of time has elapsed, you can watch the programme stored in the buffer, allowing you to rewind and fast-forward from the point at which you started the time shift to the current live TV content.

The Time shift function requires a storage drive. For TVs with integrated storage drive this is done on the internal hard drive, for TVs without an integrated hard drive on an externally connected USB storage device.

Note: It is not possible to leave currently watched channel during time shift. If you want to use the TV while recording a programme, we recommend using standard recording via Digital recorder, which will also record in the background on another source or when the TV app is running. Ongoing recording via the Digital recorder can be fast-forwarded and rewound.

Press the ◀ (left) or ▶ (right) button on the remote control to start the time shift.

The live TV screen freezes and the time shift control panel appears.

The control panel disappears after a few seconds of no activity. You can call it up again by pressing the ◀ (left) or ▶ (right) button.

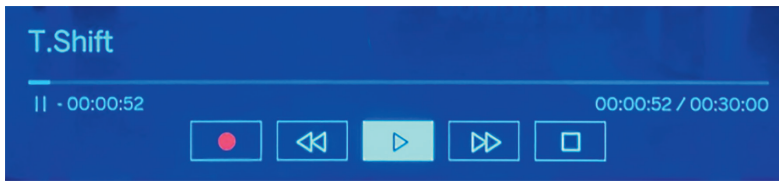

You can use the arrow keys and the OK button to select and confirm the options in the control panel.

Press the ◀ button to hide the control panel. Please note that hiding the panel does not stop the time shift.

● - Converts buffered time shift content (up to 3 hours) to standard recording. The recording can then be saved to a storage drive.

◀ - Rewind the buffered content.

▶ - Resume playback of buffered content.

⏸ - Pause the currently viewed content. Time shift buffering continues in the background.

⏩ - Fast-forward the buffered content. Press this button multiple times to change the playback speed.

◻ - Stops the time shift. All buffered content will be deleted.

Position and function of the connections

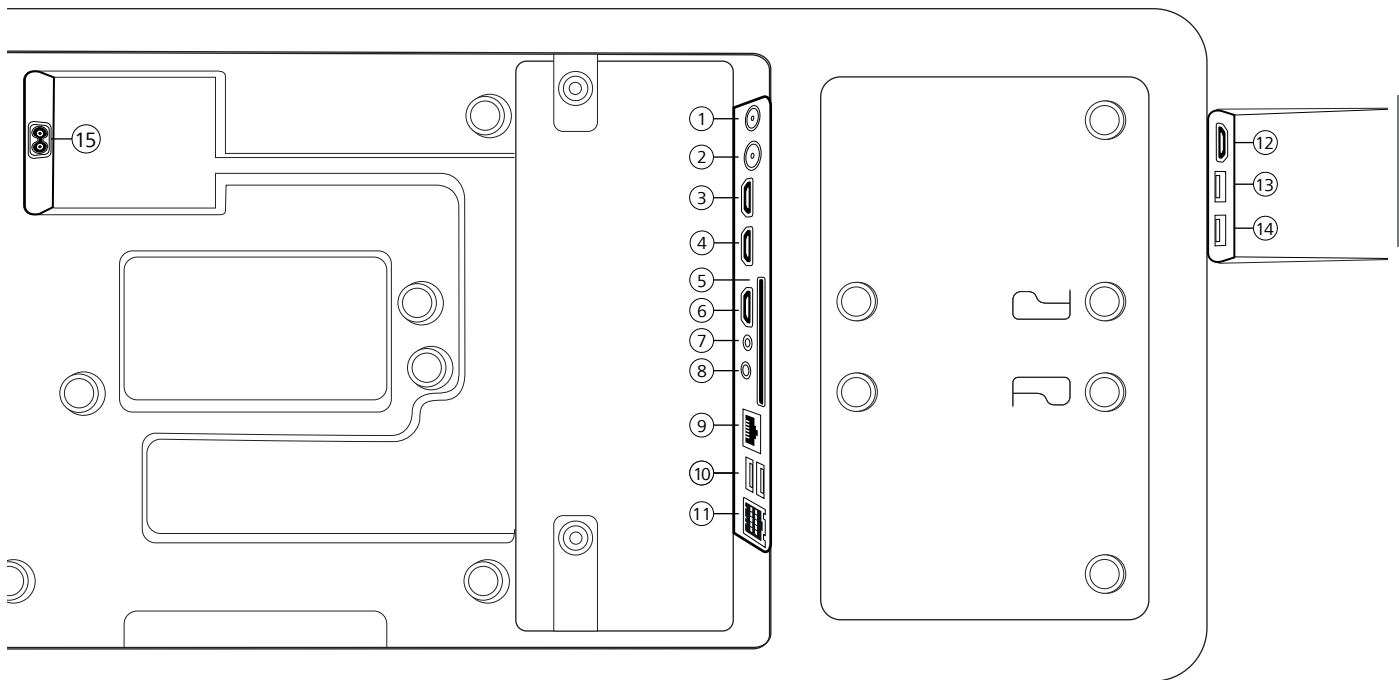

- | | |
|---|--|
| <p>① ANT SAT - Satellite antenna
DVB-S/S2 HD
F socket – 75 Ohm / 13/18 V / 500mA</p> <p>② ANT TV - Terrestrial/cable
analogue / DVB-T/T2/C HD
IEC socket – 75 Ohm / 5 V / 80mA</p> <p>③ HDMI 3 - HDMI input 3
HDMI – Digital Video IN/Audio IN</p> <p>④ HDMI 2 - HDMI input 2
(with enhanced Audio Return Channel)
HDMI – Digital Video IN/Audio IN/OUT</p> <p>⑤ COMMON INTERFACE -CI slot 1
(standard V1.4)</p> <p>⑥ HDMI 1 - HDMI input 1
HDMI – Digital Video IN/Audio IN/OUT</p> <p>⑦ SERVICE</p> | <p>⑧ AUDIO OUT/TOSLINK - Audio output
(analogue/digital) ¹
Jack 3,5 mm (analogue) L/R
Mini TOSLINK (digital)</p> <p>⑨ LAN - Network connection
RJ-45 – Ethernet / Fast Ethernet</p> <p>⑩ 2x USB 2.0 - USB connection
USB type A – USB 2.0 (max. 500mA)</p> <p>⑪ klang bar i</p> <p>⑫ HDMI 4 - HDMI input 4
HDMI – Digital Video IN/Audio IN</p> <p>⑬ USB 3.0 - USB connection
USB type A – USB 3.0 (max. 1000mA)</p> <p>⑭ USB 3.0 - USB connection
USB type A – USB 3.0 (max. 1000mA)</p> <p>⑮ AC IN - Mains connection
Mains socket - 220-240 V - 50 / 60 Hz</p> |
|---|--|

Software Update

You have the option of updating the software on your Loewe TV set.

During the software update (package update), all software versions in the TV set are queried and updated if necessary.

You can load new software from various sources (if available).

Current software versions can be downloaded from the Loewe Internet site (see below) and installed on your unit via a USB stick.

If your TV set is connected to the Internet, the TV set can also be updated directly via the Internet.

USB stick - requirements

Note: The intended way to import an update is via an existing Internet connection. Loewe recommends that you do not update via USB. Although this is possible at any time, it should be reserved for the specialist retail partner and in exceptional cases. An update in this way leads to a reset to factory settings and requires subsequent initial setup.

If you want to use your own USB stick, here are some hints or requirements:

- Format in FAT32.
- Only one partition.
- Do not use encrypted sticks.
- Do not use sticks that pretend to be a CD-ROM drive.
- There must be no hidden files.
- The shape of the stick is important.
Maximum dimensions in mm: 70x20x10.
- In case of doubt, the USB stick should be formatted as „FAT32“ without „extended attributes“.

Software download via the Loewe website for update via USB

If available, you can download new software for your TV set from our homepage.

To do so, visit our homepage at:

www.loewe.tv/de/support

On the support homepage, you can select your product under Software.

Then you can select and download the available software for your TV set under Select software.

Unpack the downloaded file into the root directory of your USB stick.

Then carry out the software update as described below.

Technical information

About the OLED screen

The TV set with OLED screen you have purchased satisfies the most rigorous quality requirements and has been inspected with respect to pixel errors. Despite of thorough care when manufacturing the display, it cannot be 100% guaranteed that no subpixel defects will occur due to technical reasons. Please understand that these types of effects, as long as they are within the limits specified in the standard (ISO 9241-307, fault class II), cannot be considered as a device defect in terms of the guarantee.

Organic Light Emitting Diodes are an image technology based on self-luminous pixels that offer clear benefits in terms of image quality and performance. Under certain conditions, persistent, one-sided loads on the OLED material can result in persistence image faults which are irreversible.

Residual image issues can arise by using static image content over a longer period, such as static images, subtitles or ticker displays, looping diashows or video sequences, static displays serving as presentation monitors or with video games, black bars in some screen formats.

These residual image issues are not defects within the meaning of the warranty.

To minimise such issues, Loewe has developed a special algorithm for detecting image content.

If static images are displayed for too long, the TV set automatically switches to a screen-friendly contrast mode. After a new user operation, the device immediately returns to its normal state. In addition, menu insertions are gradually reduced or displayed transparently after one minute.

Under normal viewing conditions, such residual image issues do not arise.

Information about connected USB hard drives

Switching off the TV set with the mains switch during operation or an inadvertent disruption to the power supply (e.g., power failure) can cause damage to the hard disk file system and hence loss of the recorded broadcasts.

Never ever disconnect the USB storage device from the TV set during a copy process. Before switching off the set with the mains switch, we recommend you to switch it to standby mode.

Loewe are not liable for the loss of data on the integrated hard disk of your TV set. To avoid data loss, we recommend copying important recordings to an external storage medium.

Software-Update

Current software versions can be downloaded from the Loewe Internet site (see below) and installed on your TV set using a USB stick.

If your TV set is connected to the Internet, the TV set can be updated directly via the Internet.

For more information on the software update, please refer to the user handbook which can be downloaded from the Loewe Internet site.

Compatibility

It cannot be guaranteed that Loewe devices will work initially and permanently with all connectable peripherals.

Imprint

Loewe Technology GmbH
Industriestraße 11
D-96317 Kronach
www.loewe.tv

Printed in Germany
Editorial date 07/21-1.2 SB/MJ/JK
© Loewe Technology GmbH, Kronach

The information in this document is subject to change without notice and does not constitute any obligation on the part of Loewe Technology GmbH.

All rights including translation, technical modifications and errors reserved.

Conformity / Manufacturer's declaration



Hereby, Loewe Technology GmbH declares that this product meets the essential requirements and other relevant provisions of Directive 2014/53/EU and all applicable EU directives.

In the frequency range 5150 to 5350 MHz, this TV set is restricted to indoor use in the following countries: Belgium, Bulgaria, Denmark, Germany, Estonia, Finland, France, Greece, Ireland, Italy, Croatia, Latvia, Lithuania, Luxembourg, Malta, Netherlands, Austria, Poland, Portugal, Romania, Sweden, Slovakia, Slovenia, Spain, Czech Republic, Hungary, United Kingdom, Cyprus.

You can find the complete declaration of conformity in the product selection at:

www.loewe.tv/int/support

Environment

Power consumption

Your TV set is equipped with an eco-standby power supply. In the standby mode, the power consumption drops to low power (see chapter Technical data). If you want to save even more energy then disconnect the device from the mains. Please also note that the EPG data (Electronic Programme Guide) is lost and possibly programmed timer recordings cannot be carried out by the TV set.

The TV set will be completely separated from mains only when you unplug the mains cable.

The power consumed by the TV set during operation depends on the setting in the system settings. To achieve the values specified in the technical data, it is necessary to deactivate the „Wake-on-LAN“ function. If you activate this function, the annual energy consumption will not increase by more than 20%.

If you activate the automatic dimming, your TV picture will adapt to the ambient brightness. This reduces the power consumption of the TV set.

Automatic shutdown

If the TV is not operated for 4 hours (adjustment of volume, programme change, etc.) the TV will automatically switch to stand-by mode to save energy. A prompt to terminate this shutdown process appears one minute before the 4 hours expire.

Disposal

You have chosen a very high-value and durable product.

Packaging and cardboard

The disposal of the packaging will be gladly handled for you by your specialist dealer. If you dispose of the packaging yourself, dispose of the packaging in sorted waste disposal and according to the local disposal regulations. Place cardboard and paper in the waste paper, foils and polystyrene in the recyclable waste collection.

The set

Your Loewe product is made with quality materials and components that are recyclable and reusable.



This symbol means that electrical and electronic equipment incl. cables must be disposed of separately from household waste at the end of their service life.

You can return your old set for free at designated recycling centres, or at your dealer, if you buy a similar new device.

Additional details about returns (even for non-EU countries) are also available from your local government. They make an important contribution to the protection of our environment.

The Batteries



The original equipment batteries do not contain harmful substances such as cadmium, lead or mercury.

Used batteries should not be disposed of in household waste. Dispose of used batteries free of charge in the collection containers set up at the dealer or at the public collection points.

Licences



Dolby, Dolby Vision, Dolby Atmos, Dolby Audio, and the double-D symbol are registered trademarks of Dolby Laboratories Licensing Corporation. Manufactured under license from Dolby Laboratories.

Confidential unpublished works. Copyright © 2012-2020 Dolby Laboratories. All rights reserved.



For DTS patents, see <http://patents.dts.com>. Manufactured under license from DTS, Inc. (for companies headquartered in the U.S./Japan/Taiwan) or under license from DTS Licensing Limited (for all other companies). DTS, DTS-HD, and the DTS-HD logo are registered trademarks or trademarks of DTS, Inc. in the United States and other countries. © 2020 DTS, Inc. ALL RIGHTS RESERVED.



The Bluetooth® word mark and logos are registered trademarks of Bluetooth SIG Inc. and any use of such marks by Loewe Technology GmbH takes place under license. Other trademarks and trade names are those of their respective owners.

This set contains a software which is partly based on the work of the Independent JPEG Group.

This product includes software developed by the OpenSSL Project for use in the OpenSSL Toolkit (<http://www.openssl.org/>).

This software is provided by the OpenSSL project "as is" and any expressed or implied warranties, including, but not limited to, the implied warranties of merchantability and fitness for a particular purpose are disclaimed. In no event shall the OpenSSL project or its contributors be liable for any direct, indirect, incidental, special, exemplary, or consequential damages (including, but not limited to, procurement of substitute goods or services; loss of use, data, or profits; or business interruption) however caused and on any theory of liability, whether in contract, strict liability, or tort (including negligence or otherwise) arising in any way out of the use of this software, even if advised of the possibility of such damage.

This product includes cryptographic software written by Eric Young (ey@cryptsoft.com).

This product includes software written by Tim Hudson (tjh@cryptsoft.com).

This product contains software which was developed by third parties and / or software which is subject to GNU General Public License (GPL) and/or GNU Lesser General Public License (LGPL). You can pass on and modify them in accordance with Version 2 of the GNU General Public License or optionally every later version which is published by the Free Software Foundation.

The publication of this programme by Loewe is carried out WITHOUT ANY GUARANTEE OR SUPPORT, particularly without an implicit guarantee concerning MARKET MATURITY or the USABILITY FOR A SPECIFIC PURPOSE. Details can be found in the GNU General Public License. You can obtain the software via the Loewe customer service department.

The GNU General Public License can be downloaded from:

<http://www.gnu.org/licenses/>

AT DE

Loewe Technology GmbH,
Customer Care Center
Industriestraße 11
96317 Kronach
Germany
Tel +49 9261 99-500

E-Mail: ccc@loewe.de
www.loewe.tv

AUS

INDI IMPORTS P/L
142 Bell Street Preston
3072 Victoria
Australia
Tel +61 3 94 16 70 37
E-Mail: info@indimports.com

BE NL LU

Loewe Opta Benelux NV/SA
Uilenbaan 84
2160 Wommelgem
Belgium
Tel +32 - 3 - 2 70 99 30
E-Mail: ccc@loewe.be

CH

Telion AG
Rütistrasse 26
8952 Schlieren
Switzerland
Tel +41 - 44 732 15 11
E-Mail: infoKD@telion.ch

CY

Hadjikyriakos & Sons Ltd.
121 Prodromos Str.,
2064 Strovolos / Nicosia
Cyprus
Tel +357 - 77 77 70 07
E-Mail: service@hadjikyriakos.com.cy

CZ

BELS cz s.r.o.
Nuselská 307/110
140 00, Praha 4 Michle
Czech Republic
Tel +420 261 218 480
E-Mail: praha@bels.cz

Servisní Centrum TS NOVA
Na Spoje 5
702 00 Ostrava
Czech Republic
Tel +420 591 136 367
E-Mail: servis@tsnova.cz

DK NO SE FI

Nordio Agency ApS
Industrivej 2
Det gamle Rådhus ('Old city hall')
DK-4683 Rønnede
Denmark
Tel.: +45 2999 7709
E-mail: contact@nordio.dk
www.nordio.dk

ES

Gaplasa S.A.
Conde de Torroja, 25
28022 Madrid
Spain
Tel +34 - 917 48 29 60
E-Mail: loewe@maygap.com

FR

NSE Services
ZI la Tour
03200 Abrest
France
Tel +33 800-94-99-74
E-Mail: service.fr@loewe.de

GB IRL

Cairn Group Limited
United Kingdom
Tel +44 (0) 7494 830377
E-Mail: sales@cairngroup.tech

GR

Issagogiki Emboriki Ellados S.A.
321 Mesogion Av.
152 31 Chalandri-Athens
Greece
Tel +30 - 210 672 12 00
E-Mail: christina_argyropoulou@isembel.gr

HR

Plug&Play Ltd.
Bednjanska 8,
10000 Zagreb
Croatia
Tel +385 1 4929 683
E-Mail: info@loewe.hr

IT

InSpeedy
Via Einaudi 2
20832 Desio (MB)
Italy
Tel 0362 306557 - 800 69 30 81
E-Mail: loewe@inspeedy.com

IN

Luxe Genesis Pvt Ltd.
#552,1st Main, 1st Cross, 8th block
Koramangala
560095 Bangalore
India
Tel +91 845145123
E-Mail: luxegenesis@gmail.com

PT

Gaplasa S.A.
Parque Suécia
Avda. do Forte, 3
Edifício Suécia I piso 1-2.07
2790-073 Carnaxide
Portugal
Tel +351 - 21 942 78 30
E-Mail: geral.loewe@mayro.pt

PL

Audio Klan Sp. j.
ul. Gen. Władysława Andersa 12 lok.LU2,
00-201 Warszawa
Poland
Tel (00) 800 4912045
www.audioklan.pl
E-Mail: service.pl@loewe.de

RU

Armada Sound LLC
Nizhegorodskaya str. 29-33, stroniye
7109052 Moscow
Russia
Tel +7 (495) 259 6 259
E-Mail: asn@armadasound.com

SK

Basys SK, s.r.o.
Stará Vajnorská 37/C
831 04 Bratislava
Slovakia
Tel +421 2 4910 6620
E-Mail: objednavky@basys.sk

UA

Karma Digital Ltd.
Valerii Lobanovskiyi avenue 14
03037 Kyiv
Ukraine
Tel: +38 (044) 406-65-20
E-Mail: info@karma.digital

Vivendi Group
Stolichnoe shosse 101, B11,
03131 Kyiv
Ukraine
E-mail: vgroupkiev@gmail.com

Inhalt

Grazie mille.....	80
Il presente manuale utente	81
Protezione dei dati	82
Sicurezza/Avvertenze	83
Mappatura dei tasti del telecomando	87
Mappatura dei tasti del telecomando	88
Associazione del telecomando tramite Bluetooth/Pairing	89
Programmazione di vari dispositivi audio.....	90
Collegare il televisore	91
Collegare la soundbar klang bar i.....	91
Presa delle antenne	91
Connettere un dispositivo esterno tramite cavo HDMI.....	92
Collegamento a un sistema audio tramite HDMI eARC.....	92
Collegamento a un sistema audio tramite cavo audio ottico	92
Collegamento a un sistema audio tramite cavo audio analogico.....	93
Collegamento alla presa elettrica	93
Lettori esterni 4k.....	94
Iniziare - Primi passi.....	95
Menu Home.....	96
Menu elenco canali	97
Guida ai programmi elettronica	98
Menu principale	99
Aggiornamento del software	107
Chiavetta USB - requisiti	107
Download del software tramite il sito web di Loewe per l'aggiornamento tramite USB.....	107
Informazioni tecniche.....	108
Informazioni editoriali.....	109
Conformità/dichiarazione del produttore.....	110
Ambiente.....	111
Smaltimento	111
Licenze.....	112
Assistenza	113

Disclaimer

La grafica dello schermo è illustrata a titolo esemplificativo. I componenti hardware/software disponibili possono variare a seconda del tipo di apparecchio televisivo.

Al momento della stampa, tutte le informazioni contenute in questo documento sono corrette. A causa del continuo sviluppo dei televisori e del software, alcune descrizioni, informazioni o immagini riportate nel presente manuale d'uso possono non essere attinenti al prodotto.

Tale eventualità non dà diritto a rivendicazioni.

Le informazioni contenute nel presente documento sono soggette a modifiche senza preavviso e non rappresentano alcun obbligo da parte di Loewe Technology GmbH.

Tutti i diritti riservati, compresi quelli di traduzione, modifiche tecniche ed errori.

Tradotto con www.DeepL.com/Translator (versione gratuita).

Grazie mille

Grazie per aver scelto Loewe e la fiducia accordata. Acquistando un Loewe, oltre a un televisore di moderna concezione e tecnicamente innovativo, potrai contare su un design senza tempo, una qualità delle immagini nitidissima e un audio brillante, nonché su un uso intuitivo da telecomando Loewe, smartphone o tablet a garanzia di un'esperienza audiovisiva di qualità.

In breve: Loewe è sinonimo di eccellente Home Entertainment

Felice di averti come cliente, ti auguriamo tutto il piacere possibile con l'intrattenimento di primo livello di Loewe.

Per un utilizzo sicuro, duraturo e senza problemi del televisore, prima di metterlo in funzione, leggi il capitolo Sicurezza/Avvertenze nella pagina seguente.

Semplicemente più Entertainment.

L'interfaccia utente di Loewe os è intuitiva e ottimizzata dal punto di vista grafico.

Così puoi trovare rapidamente i contenuti che desideri, dalla TV all'online.

Vedi capitolo: Home.

Perfettamente in rete.

Grazie alle numerose prese, il tuo televisore Loewe diventa il tuo centro di intrattenimento.

Collegalo a Internet, a lettori DVD/Blu-Ray, altoparlanti esterni e molto altro ancora.

Hard disk per il tuo archivio TV.

Registra il programma TV o mettilo in pausa e riprendilo in un secondo momento.

A seconda del tipo di apparecchio, registra su un hard disk USB esterno o su quello integrato.

Con DR+ (Digital Recording) per il tuo televisore Loewe non è un problema.

Vedi capitolo: RegISTRAZIONI.

Il tuo contatto.

Saremo lieti di aiutarti per qualsiasi domanda sul tuo prodotto Loewe.

Il Customer Care Center è disponibile al numero + 0362 306557 - 800 69 30 81.

Orario di servizio: Lun-Ven dalle 9:00 alle 17:00.

Posizione della targhetta

La targhetta con il numero del modello e la tensione d'esercizio si trova sul retro del televisore.

Il presente manuale utente

Nell'interesse di un uso sicuro e senza problemi a lungo termine, si prega di leggere il capitolo Istruzioni di sicurezza/avvertenze prima di mettere in funzione il televisore.

Il presente manuale d'uso è riferito a tutti gli attuali televisori Loewe bild e We. By Loewe. Le caratteristiche e le funzioni variano a seconda del tipo di apparecchio.

In esso possono essere descritte caratteristiche che il tuo televisore potrebbe non avere o che sono disponibili solo in alcuni paesi.

Il capitolo Dati tecnici è suddiviso in righe di apparecchi e fornisce informazioni sulle caratteristiche del tuo televisore. In presenza di differenze nelle descrizioni delle funzioni, fare riferimento al capitolo Dati tecnici.

Con l'aiuto del numero di articolo del tuo televisore, puoi assegnare i dati tecnici appropriati al tuo televisore nella panoramica dell'apparecchio, vedi capitolo Dati tecnici, paragrafo Panoramica dell'apparecchio.

Il numero di articolo del televisore è riportato sulla targhetta posta sul lato posteriore del televisore o nel menu in Impostazioni di sistema Extra -> Equipaggiamento del televisore -> Hardware.

Il capitolo Glossario fornisce spiegazioni su alcuni termini usati nel televisore e nel manuale d'uso.

I paragrafi che iniziano con il simbolo indicano note importanti, consigli o prerequisiti per le seguenti impostazioni.

I termini che si trovano nel menu o stampati sul telecomando o sul televisore sono stampati in grassetto nel testo.

Nelle descrizioni, gli elementi di comando necessari sono disposti a sinistra del testo contenente le istruzioni per l'azione.

A seconda degli apparecchi aggiuntivi collegati, i menu del televisore possono differire da quelli qui descritti. La grafica dello schermo è illustrata a titolo esemplificativo. I componenti hardware/software disponibili possono variare a seconda del tipo di apparecchio televisivo e/o della versione software.

I nomi dei canali, i contenuti dei programmi e le foto, i titoli musicali, gli album e la grafica degli album riportati nel presente manuale sono da considerarsi a titolo esemplificativo.

Oltre che il telecomando, il televisore può essere utilizzato tramite tastiera PC da collegarsi a una delle porte USB del televisore. Questo simbolo indica i passaggi in cui è indicato l'uso di una tastiera.

Nota: Il presente manuale utente può essere stampato, ma non è questo il suo scopo principale. Piuttosto, è inteso per evidenziare nuove caratteristiche o impostazioni del software velocemente e senza ritardi e per fornirti una fonte di informazioni che sia sempre il più aggiornata possibile. Mentre le edizioni stampate sono sempre legate alle edizioni e alle scadenze di stampa, le informazioni in questo documento possono fluire quasi in tempo reale. A questo scopo, il manuale cresce continuamente e secondo la domanda.

Protezione dei dati

Per il corretto funzionamento, il software del tuo televisore Loewe utilizza dati personali. Questi vengono trattati con la massima cura e riservatezza in conformità all'ordinamento giuridico vigente. Ciò è stato confermato e certificato a Loewe Technology GmbH dal fornitore di servizi di controllo indipendente e attivo a livello internazionale TÜV Rheinland Group (TÜV Rheinland).



Loewe si concentra sulla protezione dei dati degli utenti e si attiene al principio della "raccolta essenziale dei dati" al fine di ridurla al minimo indispensabile.

Prendiamo sul serio la protezione dei dati e vogliamo garantire la tutela della privacy durante l'utilizzo dei nostri dispositivi e siti web. Abbiamo quindi creato delle dichiarazioni sulla privacy che spiegano come trattiamo i dati. Ci riserviamo il diritto di adattarne il contenuto di volta in volta. Si consiglia quindi di prendere nuovamente nota delle nostre informazioni sul trattamento dei dati a intervalli regolari.

Le dichiarazioni sulla protezione dei dati mostrate alla prima installazione dell'apparecchio o alla prima visita di un sito web di Loewe spiegano i fatti in dettaglio. Per un utilizzo ottimale di tutte le caratteristiche e funzioni del software è necessario il consenso.

Sicurezza/Avvertenze

afety, and to avoid unnecessary damage to your unit, please read and follow the safety instructions below.

Key

Per la tua sicurezza e per evitare danni inutili all'apparecchio, leggi e segui le istruzioni di sicurezza che seguono.

Spiegazione dei simboli



Questo simbolo indica rischi causati da tensioni elevate.



Questo simbolo avverte l'utente su altri rischi più specifici.



Questo simbolo indica pericoli provocati dallo sviluppo di fiamme.



Questo simbolo indica pericoli provocati da bordi taglienti.

Non rimuovere il pannello posteriore

Attenzione: L'apertura o la rimozione del pannello posteriore comporta il pericolo di scosse elettriche e il rischio di lesioni gravi a causa della tensione elettrica.

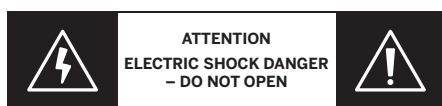

Non aprire in nessun caso il pannello posteriore. Lascia che siano tecnici qualificati e autorizzati per le televisioni a riparare e effettuare operazioni di assistenza sulla tua TV.

Contatta il tuo fornitore o l'assistenza clienti.

Uso previsto e condizioni ambientali



Questa TV è intesa esclusivamente per la ricezione e la riproduzione di immagini e segnali audio.

L'apparecchio televisivo è previsto per l'utilizzo in ambienti chiusi (soggiorni e uffici). Non utilizzarlo in stanze ad alto livello di umidità (ad es. bagni, saune) o all'aperto.



Usando l'apparecchio, assicurati che sia protetto dall'umidità (gocce o spruzzi d'acqua o condensa).

Elevata umidità e concentrazione di polvere causano dispersioni di elettricità nell'apparecchio. Ciò può comportare pericoli di lesioni e danni all'apparecchio a causa delle tensione elettrica o di incendio.

Laddove l'apparecchio venga spostato da un ambiente freddo a uno caldo, lasciarlo spento per circa un'ora a causa della formazione di condensa.

Non disporre oggetti contenenti liquidi sull'apparecchio televisivo. Proteggi l'apparecchio da gocce o spruzzi d'acqua.

Tenere lontane dall'apparecchio candele e altre fiamme aperte per impedire possibili incendi.



I materiali utilizzati per la realizzazione dell'apparecchio sono conformi a tutte le normative in vigore. Tuttavia, non può essere escluso che i materiali lascino residui sulla superficie di contatto. Pertanto suggeriamo di evitare il contatto permanente tra generi alimentari e apparecchio TV.

Trasporto



Un maneggiamento non corretto durante il trasporto può provocare danni allo schermo e rischi di lesioni.

Lo schermo è composto da vetro o plastica e può rompersi se maneggiato impropriamente.



Sono necessarie almeno due persone per trasportare l'apparecchio. Trasporta l'apparecchio solo in posizione verticale.

Durante il trasporto, non esercitare nessun tipo di pressione sul vetro o sulla plastica.

Il corretto disimballaggio dell'apparecchio è mostrato nel manuale d'uso 1.

Per evitare danni alla struttura meccanica dell'apparecchio e del piedistallo, rimuovi l'apparecchio da quest'ultimo e spostalo in due parti separate. Dopo avere spostato il televisore in una nuova posizione, rimontarlo con l'aiuto di una seconda persona.

Cavo di alimentazione/Alimentazione



Stacca immediatamente la spina dalla presa di corrente se noti qualcosa di insolito o se il televisore mostra malfunzionamenti ricorrenti.



Un voltaggio non corretto può danneggiare l'apparecchio.

Questo apparecchio può essere connesso soltanto a una presa di corrente con il voltaggio e la frequenza indicati sulla targhetta utilizzando il cavo di alimentazione fornito.

La spina dell'apparecchio deve essere facilmente accessibile in modo tale da poter disconnettere il televisore in qualsiasi momento.

Staccare la spina agendo su di essa e non tirando il cavo. I fili della spina potrebbero danneggiarsi e causare un corto circuito quando viene reinserita.

La guaina danneggiata del cavo di alimentazione può provocare scosse elettriche e incendi. Se danneggiato, cessare immediatamente l'uso del cavo di alimentazione.

Posa i cavi in modo da evitare possibili danneggiamenti. Non calpestare il cavo di alimentazione.

Il cavo di alimentazione non deve essere attorcigliato o appoggiato su spigoli affilati.

Se usi una multipresa per connettere l'apparecchio televisivo, non collegare più prese multiple in sequenza.

Circolazione dell'aria e alte temperature



Come qualsiasi dispositivo elettronico, il tuo apparecchio TV richiede aria per il raffreddamento. L'assenza di un'adeguata circolazione dell'aria può dare luogo a incendi.

Le fessure di ventilazione sul pannello posteriore dell'apparecchio devono quindi restare libere. Non coprire l'apparecchio.

Montaggio a parete: lascia almeno 10 cm di spazio attorno all'apparecchio, sui lati, sopra e sotto.

Disposizione su tavolo/piedistallo: lascia almeno 10 cm di spazio attorno all'apparecchio, ai lati e sopra.

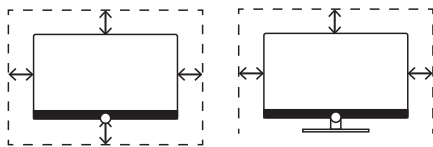

Corpi estranei



La presenza di corpi estranei all'interno dell'apparecchio può dare luogo a corto circuiti e incendi.

Sussiste il pericolo di lesioni e danni.



Evita quindi che parti di metallo, aghi, graffette, liquidi, cera o elementi simili possano penetrare all'interno dell'apparecchio passando attraverso le fessure di ventilazione del pannello posteriore.

In tal eventualità, stacca immediatamente la spina dell'apparecchio e informa il servizio di assistenza clienti per un controllo.

Installazione



Non disporre mai il televisore in una posizione instabile. In tal caso, potrebbe cadere provocando gravi lesioni personali o morte. Molte lesioni, in particolare a bambini, possono essere evitate rispettando semplici precauzioni come:

- Usare mobiletti o supporti consigliati dal produttore del televisore.
- Usare solo mobili che possano supportare con sicurezza il televisore.
- Assicurarci che l'apparecchio televisivo non sporga dal bordo della superficie che lo ospita.
- Non collocare l'apparecchio televisivo su mobili alti (ad esempio, dispense o librerie) senza fissare sia il mobile che il televisore in modo adeguato.
- Non collocare l'apparecchio televisivo su tessuti o altri materiali posti tra il televisore e la superficie che lo ospita.
- Educare i bambini sui pericoli di arrampicarsi sui mobili per raggiungere il televisore o i suoi elementi di comando.

Seguire i punti sopra descritti anche qualora si desidera spostare il televisore in un'altra posizione.

Gli apparecchi televisivi Loewe sono progettati per accessori Loewe. Raccomandiamo vivamente l'uso di soluzioni di installazione originali Loewe.

Segui le istruzioni sul montaggio per le varie opzioni di installazione! Una documentazione corrispondente è inclusa in ogni prodotto Loewe

Prima di installare l'apparecchio assicurati che la superficie che lo ospita sia adatta al carico dell'apparecchio, sia in termini di sensibilità alla pressione che di stabilità (statica). Ciò vale in particolare per superfici laccate o in legno, impiallaccature e superfici di plastica

Attenersi alla normale posizione di utilizzo del televisore. L'apparecchio può essere disposto soltanto in posizione orizzontale e dritta (A). L'inclinazione può arrivare a un massimo a 10 gradi per il montaggio a parete (B). L'apparecchio televisivo non deve mai essere usato in orientamento verticale (C), orizzontale (D) o fissato al soffitto (E).

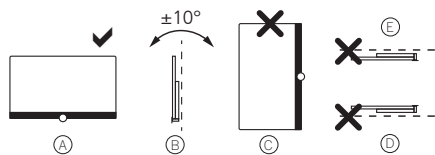

Posiziona l'apparecchio in modo che non sia esposto alla luce diretta del sole o ad altre fonti di calore, come i termosifoni.

Non collocare la TV in un luogo esposto a vibrazioni. Ciò potrebbe provocare danni.

In caso di utilizzo di soluzioni di installazione dotate di motori di altri produttori, assicurati che la regolazione dell'apparecchio televisivo non venga eseguita manualmente. In generale non si consiglia di usare possibilità di installazione di altri produttori con dispositivi di bloccaggio in determinate posizioni.

In caso di utilizzo di accessori di altri produttori, assicurati che il televisore possa adattarsi facilmente alla soluzione di installazione.

Esegui tale adattamento evitando una pressione eccessiva sul telaio dell'apparecchio. Specialmente nel caso di televisori di grande formato, sussiste il pericolo di danneggiare lo schermo.

Il montaggio dell'apparecchio televisivo su un supporto secondo gli standard VESA richiede l'uso obbligatorio di bulloni adattatori VESA Loewe. In caso contrario, possono essere arrecati danni alla TV.

I bulloni adattatori VESA Loewe devono essere fissati all'apparecchio TV a una coppia di circa 4 Nm. Questi sono disponibili presso il tuo fornitore Loewe (puoi trovare ulteriori informazioni nel manuale utente online).

Dopo aver aperto la confezione e configurato l'apparecchio, assicurati che il materiale di imballaggio resti fuori dalla portata dei bambini.

Consulta anche le istruzioni di smaltimento per materiali di imballaggio e cartone (vedi capitolo Ambiente/Smaltimento/Licenze).

Supervisione



Non consentire ai bambini né di utilizzare il televisore senza la supervisione di un adulto, né di giocare nelle sue immediate vicinanze.



L'apparecchio potrebbe ribaltarsi, spostarsi o cadere dalla superficie che lo ospita arrecando lesioni a persone.

Non lasciare l'apparecchio TV incustodito quando è acceso!!

Volume



La musica ad alto volume può danneggiare l'udito. Evita volumi estremi, specialmente per periodi di tempo prolungati e quando si usano le cuffie!!

Temporalmente



Sovraccarichi elettrici dovuti a fulmini possono danneggiare l'apparecchio sia tramite il sistema dell'antenna che l'alimentazione. Durante i temporali, disconnettere la spina e i cavi delle antenne dall'apparecchio!

Se hai connesso il cavo di rete alla porta LAN, rimuovi anche questo!

Anche in caso di assenza prolungata, la spina e i cavi dell'antenna connessi dovrebbero essere disconnessi dall'apparecchio

Pulizia e manutenzione/Sostanze chimiche



Prima di pulire, spegni l'apparecchio tramite l'interruttore.

Danni provocati da sostanze chimiche possono provocare effetti avversi e sviluppare fiamme.



Non esporre mai l'apparecchio o gli accessori a sostanze chimiche aggressive (ad esempio, corrosive) come alcali e acidi!

Pulire l'apparecchio televisivo, lo schermo frontale e il telecomando servendosi soltanto di un panno umido, morbido, pulito e dal colore neutro, senza agenti detergenti aggressivi o corrosivi.

Il pannello dell'altoparlante del tuo apparecchio televisivo è coperto in tessuto. Pulisci regolarmente la superficie con un aspiratore dotato di supporto spazzola morbida.

Per contaminazioni o macchie:

Inumidisci un panno morbido e di colore neutro con una soluzione detergente o uno smacchiatore di tipo comune e passalo sulla macchia. Puoi anche trattare la macchia direttamente con uno smacchiatore spray a secco di tipo comune (aspira la polvere).

Non inumidire il tessuto direttamente con la soluzione detergente o lo smacchiatore (rischio di formazione di macchie a forma di cerchio). Non usare solventi per pulire il tessuto!

Prima di applicarlo, leggi le istruzioni d'uso dello smacchiatore.

Quando pulisci i pannelli dell'altoparlante che sono stati esposti a nicotina, sussiste un rischio maggiore di formazione di macchie a forma di cerchio.

Mappatura dei tasti del telecomando

A seconda dell'applicazione (TV / video / audio / foto / app) e della funzione (per esempio, dr+, EPG, PIP, televideo, HbbTV ecc.), l'assegnazione dei tasti essere diversa da quella descritta qui.

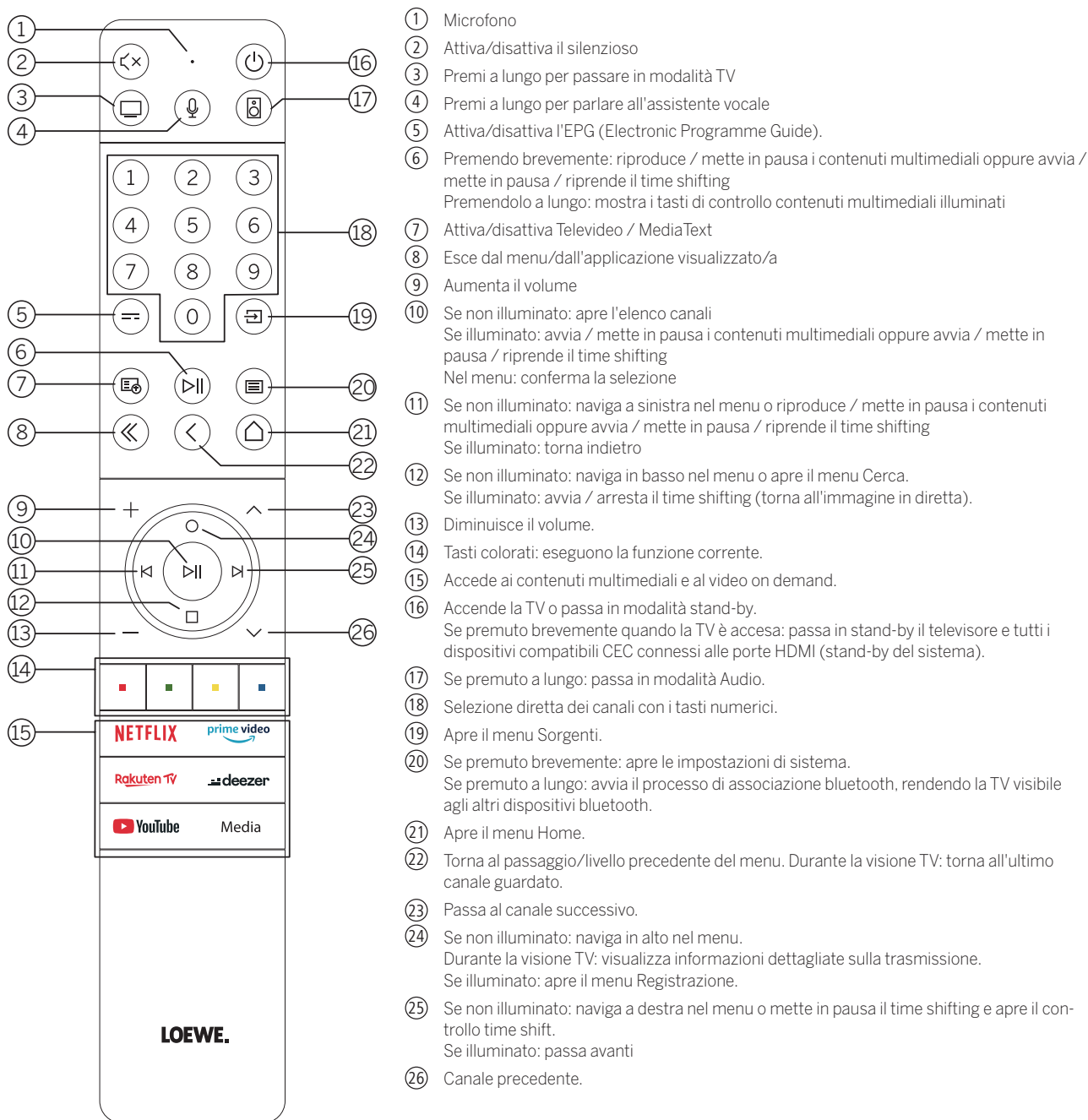

Nota: l'assegnazione può variare a seconda del software o della versione del dispositivo.

Mappatura dei tasti del telecomando

A seconda dell'applicazione (TV / video / audio / foto / app) e della funzione (per esempio, EPG, televideo, HbbTV ecc.), l'assegnazione di un tasto può essere diversa da quella descritta qui.

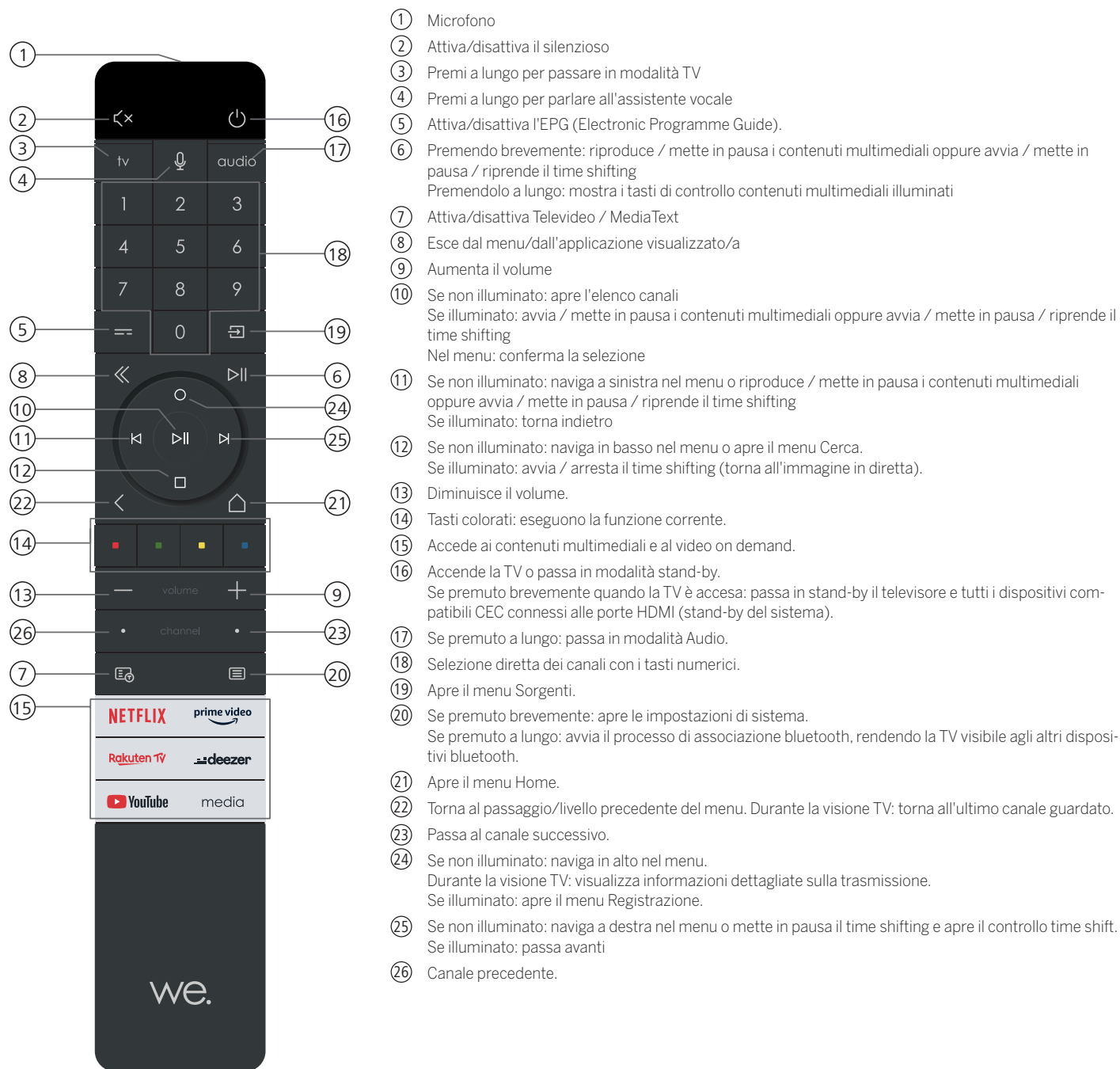

Nota: L'assegnazione chiave può essere diversa a seconda del software o della versione del dispositivo.

Associazione del telecomando tramite Bluetooth/Pairing

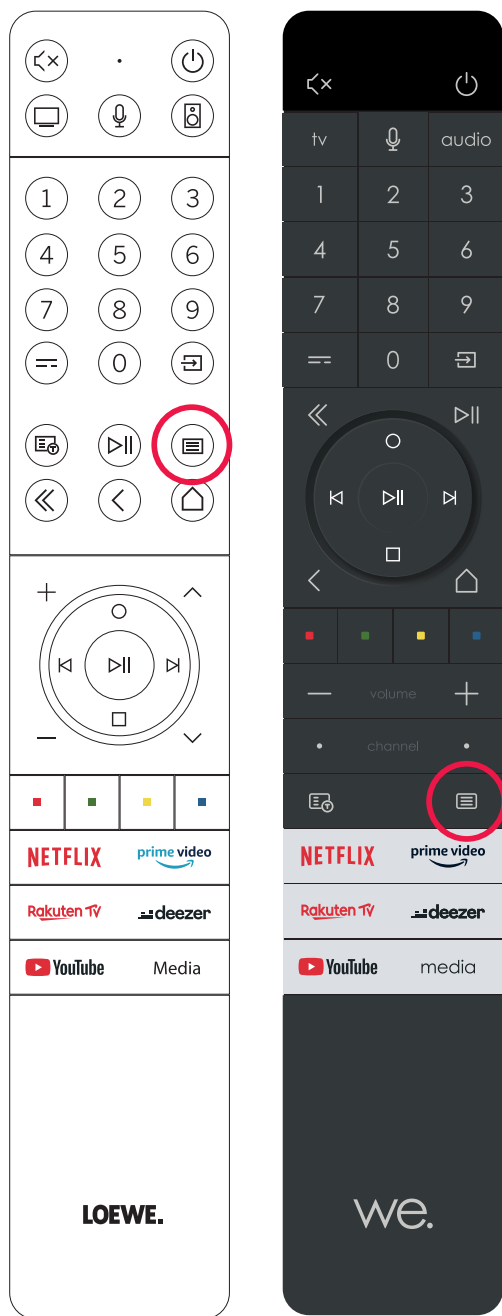

Il telecomando può essere collegato al televisore Loewe tramite lo standard Bluetooth. A tal fine, tieni premuto il tasto Menu (☰) per almeno tre secondi. Segui le visualizzazioni sullo schermo per verificare l'avvenuta associazione.

Per dissociare il telecomando, apri il menu e seleziona: Impostazioni -> Rete -> Bluetooth -> Gestione dispositivi. Seleziona quindi Smart TV Remote e premi il pulsante Unpair.

Programmazione di vari dispositivi audio

Programmando il telecomando, il televisore può essere associato a vari dispositivi audio.

A questo proposito, premi per almeno tre secondi il tasto TV (3) o quello Audio (17) e uno dei tasti numerici.

Il LED sopra il tasto TV o Audio lampeggia due volte a conferma dell'avvenuta programmazione.

Per attivare i tasti direzionali (tasti (10), (11), (12), (24), (25)) per il controllo di lettori esterni con tasto play/pausa proprio, premi il tasto play/pausa (6) per almeno tre secondi. I tasti direzionali si illuminano.

Nota: la registrazione permanente dal microfono incorporato non ha luogo. Il microfono viene attivato solo per utilizzare il controllo vocale e non rimane permanentemente in ricezione.

I dispositivi TV e Audio sono programmabili. Ciò può essere effettuato premendo il tasto TV + <tasto numerico> o il tasto Audio + <tasto numerico> per più di 3 secondi. Il LED sopra il tasto TV o Audio lampeggerà 2 volte a scopo di conferma.

Numero del dispositivo	Nome del dispositivo	Combinazione di tasti e riferimento
1	SL7 TV	TV + 0
2	SL1/2/3/4/5 TV	TV + 6
3	Dispositivo audio (barra audio)	AUDIO + 0 (dispositivo predefinito al tasto AUDIO)
4	Loewe Blu-Ray lettore	AUDIO + 1
5	Dispositivo audio (klang s1 - s3)	AUDIO + 2
6	Dispositivo audio (klang mr - RC5)	AUDIO + 3
7	Dispositivo audio (RC5)	AUDIO + 4
8	Dispositivo audio (gioco RCU - NEC)	AUDIO + 5
9	Dispositivo audio (NEC)	AUDIO + 6

Collegare il televisore

Prima di effettuare un collegamento a un dispositivo esterno, assicurati che entrambi i dispositivi siano disconnessi dall'alimentazione della corrente. Quasi tutte le prese del televisore si trovano sotto il coperchio nel lato posteriore. Per accedervi, rimuovi il coperchio togliendo la parte superiore e quella inferiore come mostrato nella figura. Entrambe le parti sono fissate tramite calamite, per cui non richiedono l'uso di utensili.

Per connettervi un dispositivo esterno, collega prima il cavo all'apposita presa del televisore. Fai uscire il cavo inserendolo nell'apposito sistema di gestione dei cavi integrato, quindi passalo attraverso il collo del supporto (se utilizzi la soluzione di supporto da tavolo fornita).

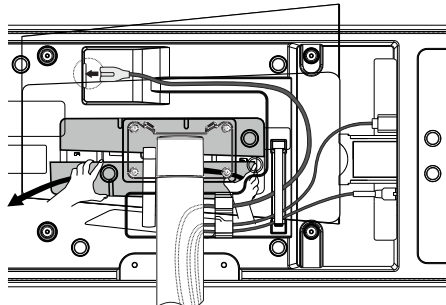

Una volta terminato il collegamento dei dispositivi esterni alla TV, riapplica il coperchio.

Collegare la soundbar klang bar i

I televisori della serie Loewe bild i sono dotati di una soluzione sound onboard. In alternativa, per il tuo televisore Loewe bild i, puoi acquistare una soundbar Loewe klang bar i come componente aggiuntivo.

La soundbar klang bar i viene fornita in confezione a parte e include anche le istruzioni di installazione. Segui queste istruzioni per collegare la soundbar alla TV.

Preso delle antenne

Terreste / analogico via cavo / antenna DVB-T/T2/C HD:

Collega il cavo dell'antenna, quello del sistema TV via cavo o l'antenna portatile alla presa "ANT TV".

Se vuoi utilizzare cavi analogici/un attacco DVB-C e un'antenna DVB-T insieme, usa un interruttore per antenne esterno (disponibile presso il tuo rivenditore).

Antenna satellitare DVB-S/S2 HD:

Connetti un cavo da "LNB" alla presa "ANT SAT" del televisore.

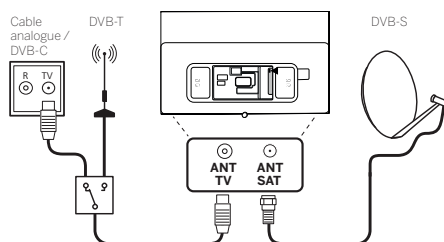

Connettere un dispositivo esterno tramite cavo HDMI

Le porte HDMI (High Definition Multimedia Interface) permettono la trasmissione di segnali digitali video e audio da un lettore (ad es. lettore DVD, Blu-ray, camcorder, set-top box) tramite un singolo cavo

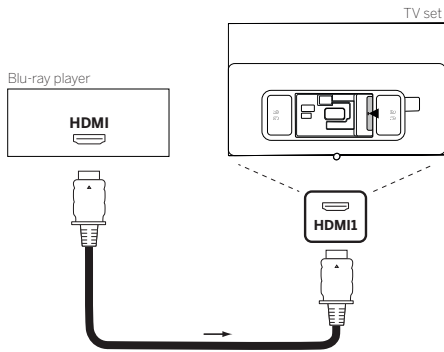

Collega il dispositivo tramite un cavo HDMI con un connettore Type-A (non fornito) a una delle porte HDMI del televisore. Per sfruttare tutte le funzioni del tuo televisore, utilizza un cavo recante la scritta "Premium High-Speed HDMI" o ancora migliore.

Collegamento a un sistema audio tramite HDMI eARC

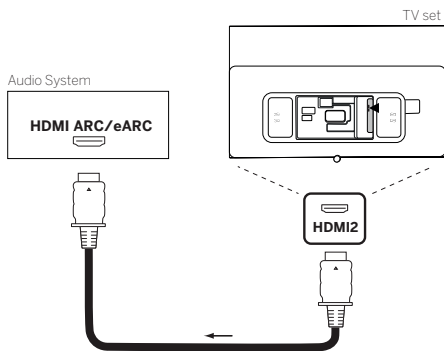

Utilizza un cavo HDMI (non fornito) per collegare la presa HDMI eARC del televisore a quella HDMI ARC/eARC di un sistema audio o una soundbar. Si consiglia di utilizzare un cavo "Ultra-High-Speed-HDMI" dotato di connettore Type A.

I cavi HDMI "Ultra High Speed" vengono sviluppati per supportare anche la nuova funzione eARC oltre alle modalità video con la massima risoluzione. La funzione eARC verrà supportata anche dai cavi HDMI standard e ad alta velocità con Ethernet.

Collegamento a un sistema audio tramite cavo audio ottico

Per questo tipo di collegamento, devi utilizzare un cavo ottico digitale (non fornito) dotato dei connettori Mini TOSLINK e TOSLINK standard. In alternativa, puoi usare un cavo TOSLINK standard con un adattatore Mini TOSLINK.

Prima di effettuare il collegamento, assicurati di aver rimosso i cappucci protettivi di plastica dai connettori del cavo.

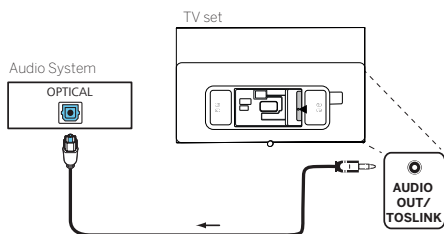

Collega l'uscita audio del televisore con la scritta "AUDIO OUT TOSLINK" all'ingresso audio digitale di un sistema audio.

Collegamento a un sistema audio tramite cavo audio analogico

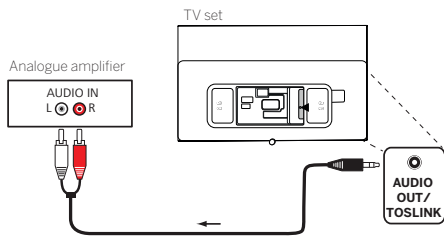

Collega l'uscita "AUDIO OUT TOSLINK" all'ingresso audio analogico del sistema audio utilizzando un cavo adattatore stereo RCA/Jack.

Collegamento alla presa elettrica

Collegare il televisore a una presa elettrica a 220-240V.

Collega il cavo di alimentazione alla presa (AC IN) del televisore e fallo uscire come mostrato nella seguente immagine.

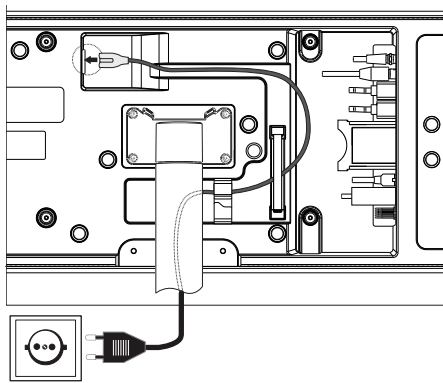

Collega la spina alla presa elettrica.

Lettori esterni 4k

Al tuo televisore Loewe è possibile collegare lettori esterni compatibili 4k, come lettori Blu-Ray o streaming box di vari provider. Per assicurare una riproduzione ottimale delle immagini, è in tal caso importante eseguire le configurazioni necessarie dagli appositi menu dei lettori.

Ogni produttore utilizza una propria nomenclatura. Assicurati di non impostare un frame rate / refresh rate / risoluzione video fisso nelle impostazioni del lettore esterno. Nel caso ideale, questi criteri dovrebbero impostarsi automaticamente (vedi immagine di esempio). È importante che le impostazioni per il frame rate e, se necessario, i range dinamici siano adattati al materiale sorgente/ nativo.

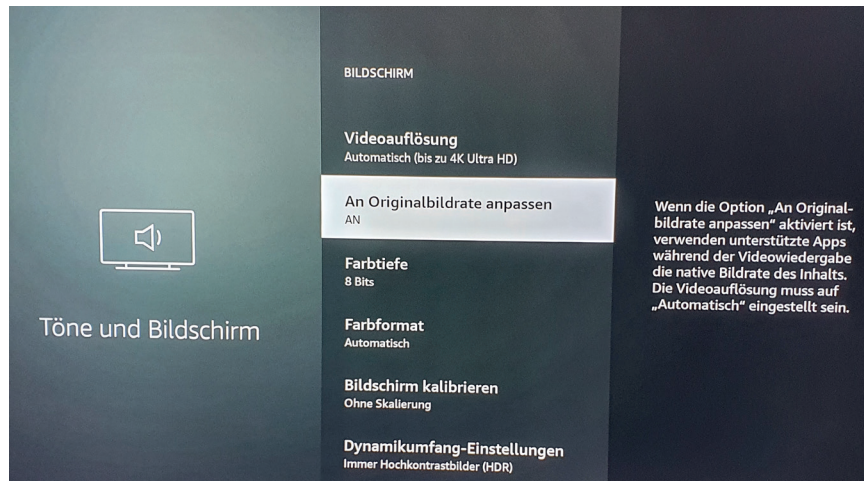

Nota: l'immagine mostra il menu di un lettore 4k esterno (a titolo esemplificativo)

Iniziare - Primi passi

Prima di avviare la TV per la prima volta, assicurati di aver completato la connessione dei tuoi dispositivi esterni e che la TV sia connessa all'alimentazione.

1. Premi il tasto  (Stand-by) del telecomando per accendere il televisore.
2. Ti accoglierà una schermata di installazione guidata che ti aiuterà a configurare l'apparecchio televisivo in pochi semplici passi.

Per navigare nell'installazione guidata:

- Usa i pulsanti freccia per selezionare l'elemento desiderato.
- Premi il pulsante OK per confermare l'elemento selezionato.
- Premi il pulsante  per tornare indietro di un passaggio.

Passaggio 1: seleziona la lingua

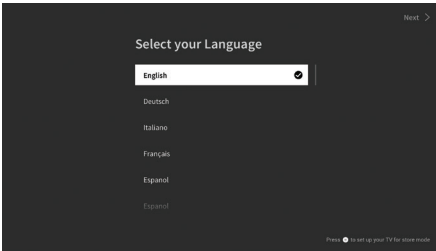

Passaggio 2: connettiti a Internet

Passaggio facoltativo. Se vuoi saltare questo passaggio, premi il pulsante freccia destra.

Se hai connesso la TV alla tua rete di casa con un cavo Ethernet e la tua configurazione di rete permette il DHCP, verrai connesso automaticamente a Internet.

In alternativa, puoi usare una connessione Wi-Fi. Devi prima selezionare la tua rete da un elenco di reti disponibili. Ti sarà poi richiesto di digitare la tua password Wi-Fi. Puoi farlo digitando sulla tastiera virtuale visualizzata sullo schermo.

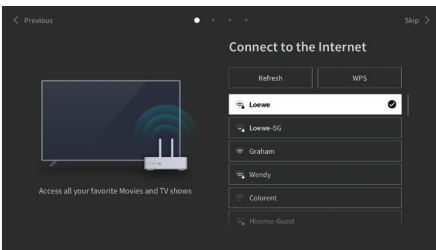

Passaggio 3: seleziona il paese

Seleziona il paese in cui sarà usata la TV. Ciò permetterà alla TV di installare le funzioni ottimali per il paese selezionato.

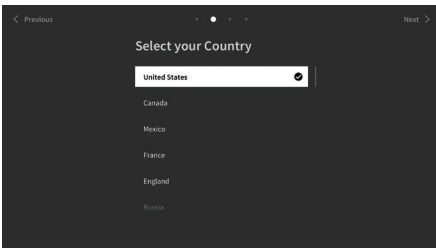

Passaggio 4: termini e condizioni

Leggi con attenzione tutte le informazioni fornite riguardo ai termini e condizioni! Se scegli di deselezionare alcune o tutte le caselle di selezione, alcune o tutte le funzioni smart saranno disattivate. Puoi cambiare queste impostazioni in seguito nel menu [Supporto].

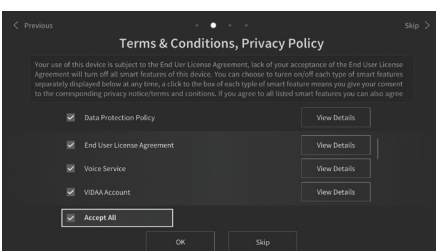

Continua al passaggio successivo selezionando [OK].

Passaggio 5: accedi all'account VIDAA

Passaggio facoltativo. Se vuoi saltare questo passaggio, premi il pulsante freccia destra.

Effettua l'accesso al tuo account VIDAA esistente o creane uno nuovo.

Disponendo di un account VIDAA potrai utilizzare le funzioni migliori del tuo smart TV e assicurare un suo costante aggiornamento.

Nota: Senza un account VIDAA, alcune funzioni del televisore non sono disponibili o lo sono solo in misura limitata.

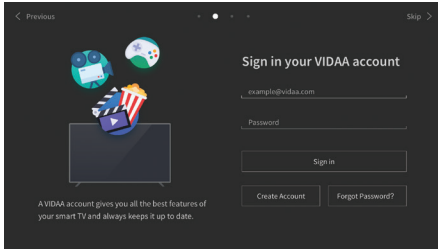

Passaggio 6: seleziona la sorgente

Seleziona uno dei possibili ingressi come sorgente predefinita.

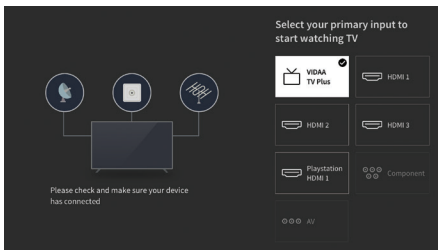

Se hai selezionato TV come sorgente predefinita, avrai la possibilità di sintonizzare i canali.

Seleziona una delle opzioni da cui vuoi sintonizzare i canali: [Satellite], [Antenna], [Cavo]

Imposta le opzioni di sintonizzazione desiderate e inizia la sintonizzazione.

Menu Home

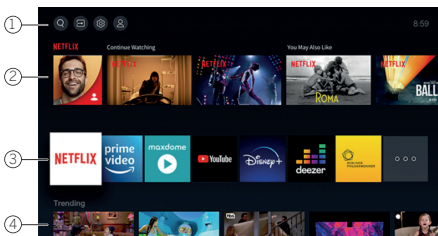

Il menu Home è la pagina di panoramica centrale del tuo apparecchio televisivo. Da questo menu, puoi cercare contenuti, gestire le sorgenti di ingresso o selezionare le impostazioni di sistema.

Puoi entrare nel menu Home premendo il pulsante  (Home).

1. Menu principale (Ricerca, Ingressi, Impostazioni di sistema, Profilo)



 Ricerca: ti permette di cercare applicazioni tramite parole chiave.

 Ingressi: seleziona o rinomina la sorgente di ingresso. Puoi accedere ai dispositivi connessi localmente (come AV, HDMI, USB).

 Impostazioni di sistema: apri il menu di configurazione TV, ad es. impostazioni per immagini, suono, rete.

 Informazioni di profilo: ti permette di accedere al tuo account VIDAA.

- L'ora viene mostrata in alto a destra nella schermata.

- Se la tua TV è connessa a Internet, l'icona corrispondente che rappresenta il tipo di connessione di rete  /  apparirà accanto alle informazioni sull'ora.

2. Lista di suggerimenti

Questa riga contiene un elenco di suggerimenti per l'applicazione al momento selezionata. Questo elenco dei suggerimenti appare soltanto per alcune applicazioni.

3. Elenco delle app

Questa riga contiene un elenco delle app preferite. Questa libreria di tutte le app installate è disponibile accedendo al riquadro "Le mie app" nella stessa riga.

Come aggiungere applicazioni al menu Home:

- Entra nella libreria delle app accedendo al riquadro "My Apps" (Le mie app).
- Nella libreria, seleziona l'app che vuoi aggiungere al menu Home.
- Premi il pulsante  (Impostazioni), seleziona [Ordina] e conferma con OK.
- Ora puoi spostare il riquadro dell'app nell'elenco usando i tasti freccia del telecomando.
- Sposta il riquadro dell'app in una nuova posizione nella prima riga delle app e conferma la nuova posizione premendo OK.

4. Righe aggiuntive

Righe aggiuntive sono dedicate ai suggerimenti dalle tue app installate.

Menu elenco canali

Il tuo Loewe TV gestisce i canali trovati durante l'installazione iniziale in liste di canali memorizzati. È possibile visualizzare e modificare queste liste di canali nel menu delle liste di canali.

Per accedere al menu delle liste di canali, premere il tasto Menu  in modalità TV.

Sul bordo destro dello schermo appare un pop-up che mostra la lista di canali attualmente selezionata. Qui puoi selezionare direttamente i canali (tasti direzionali) e, premendo il tasto menu, anche aggiungerli ai preferiti o alla schermata iniziale. .

Per selezionare un'altra lista di canali, navigate a destra con la padella di controllo del telecomando fino a "Selezione lista canali".

A destra e in basso puoi anche navigare fino alla selezione dei Preferiti.

In basso a destra, la funzione di filtro ti consente di modificare le liste di canali.

Per filtrare la lista, sono disponibili i criteri risoluzione (HD/SD), protezione bambini (se impostato), crittografia e ordinamento per numero o per nome, che puoi attivare apponendo i rispettivi segni di spunta (vedi il capitolo Telecomando).

Guida ai programmi elettronica

EPG sta per Electronic Programme Guide ("guida ai programmi elettronica") e ti fornisce dettagli sui programmi visualizzati sullo schermo. Con questo sistema puoi scoprire ulteriori informazioni sul programma corrente, come nel caso delle guide ai programmi stampate. È inoltre possibile memorizzare i programmi e programmare le registrazioni.

Per aprire/chiedere EPG, premi il tasto  (EPG).

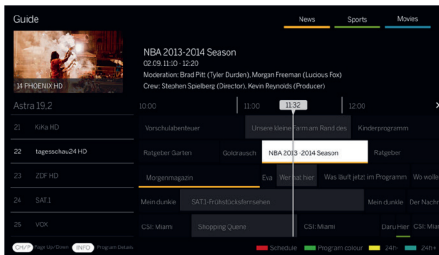

Nota:

- EPG è disponibile solo per le emittenti DVB.
- La prima volta che avvii EPG, si avvierà una configurazione guidata che ti guiderà nell'esecuzione delle preimpostazioni necessarie.
- A seconda del numero di emittenti selezionate per EPG, la visualizzazione delle informazioni sui programmi può richiedere un po' di tempo.

Utilizzo di EOG

Nella colonna a sinistra appare un elenco di emittenti dell'elenco sorgenti/stazioni selezionato (ad es. DVB-C, elenco personale).

^/∨: scorrono l'elenco delle emittenti pagina per pagina.

Frecce su/giù: scorrono l'elenco delle emittenti.

Frecce sinistra/destra: scorrono i programmi.

Nell'elenco delle emittenti, i programmi trasmessi in questo momento sono evidenziati da campi più chiari. Una linea bianca verticale indica l'ora attuale nei programmi in corso.

OK: visualizza informazioni dettagliate sul programma selezionato.

Tasto rosso: apre la schermata della programmazione.

Tasto verde: mostra un menu tramite il quale puoi assegnare colori a specifici contenuti (ad esempio, Notizie, Film Sport). Assegna il tipo di contenuto desiderato a un colore specifico utilizzando i tasti freccia e confermando con OK. Per uscire dal menu premi il tasto verde. Adesso, i programmi assegnati alle categorie selezionate appariranno evidenziati a colori nella guida ai programmi.

Tasto giallo: visualizza l'elenco dei programmi del giorno precedente.

Tasto blu: visualizza l'elenco dei programmi del giorno successivo.

Anteprima programmi

I tasti freccia ti consentono di contrassegnare l'emittente desiderata nel rispettivo elenco.

Premi OK brevemente per confermare la selezione.

Nella finestra in alto a sinistra, apparirà il programma in corso dell'emittente selezionata.

Registrare un programma tramite EPG

L'EPG ti consente di programmare comodamente le registrazioni di programmi TV.

Premi il tasto OK per aprire le informazioni dettagliate sul programma selezionato.

Seleziona l'opzione [DR+] e premi il tasto OK.

Controlla i dati del timer e aggiornali se necessario (ad es. directory, inizio, fine, tipo di registrazione).

Nell'EPG, il titolo del programma è seguito dall'icona di registrazione.

Memorizzare un programma tramite EPG

Un programma che non è ancora iniziato può essere memorizzato. Se sono stati memorizzati programmi, all'inizio del programma l'apparecchio TV richiederà se deve cambiare canale o accendersi dalla modalità stand-by.

Seleziona il programma desiderato con i tasti freccia.

Premi OK per aprire le informazioni dettagliate del programma selezionato.

Seleziona l'opzione [Promemoria] e premi il pulsante OK.

Nell'EPG, il titolo del programma è seguito dall'icona promemoria.

Menu principale

Il menu principale si apre premendo il tasto MENU (21) e selezionando [Impostazioni].

Per muovere il cursore del menu utilizza i tasti freccia del telecomando.

Premi il tasto OK per confermare l'opzione di menu selezionata.

Premi il tasto Indietro (22) per tornare al menu precedente.

Premi il tasto Exit (8) per uscire dal menu.

La descrizione del menu che segue è riportata a solo scopo orientativo. Le opzioni di menu e le funzioni realmente disponibili variano a seconda del modello TV, del paese, dell'ingresso impostato, del tipo di segnale e delle impostazioni TV.

Immagine

[Modalità immagine] - Seleziona una delle modalità immagine preimpostate:

[Standard] - Opzione predefinita, adatta per la gran parte dei contenuti.

[Cinema giorno] - Consigliata per guardare un film in ambiente luminosi.

[Cinema notte] - Consigliata per guardare un film in ambiente privi di luce.

[Dinamico] - L'impostazione più luminosa, tuttavia con fedeltà del colore ridotta. Questa impostazione è consigliata soltanto se l'immagine riprodotta sullo schermo in una modalità diversa è di difficile lettura a causa della troppa luminosità.

[Sport] - L'impostazione ottimale dell'immagine per guardare eventi sportivi.

[Rapporto d'aspetto] - Con esso si intende il rapporto della larghezza di un'immagine rispetto alla sua altezza. Contenuti diversi possono presentare diversi rapporti d'aspetto. Uno schermo televisivo presenta un rapporto d'aspetto di 16:9 e, se i contenuti vengono rappresentati con un rapporto d'aspetto diverso, nella parte superiore e inferiore dello schermo possono apparire strisce di colore nero. In alternativa è possibile che una parte dell'immagine venga tagliata. In tali casi, il presente menu ti consente di modificare il rapporto d'aspetto e trovare quindi l'opzione adeguata per la visione dei contenuti.

[Automatico] - Il televisore cerca di trovare il rapporto d'aspetto ottimale dell'immagine.

[16:9] - L'opzione ottimale per contenuti 16:9. Estende un'immagine 4:3 a schermo intero.

[4:3] - L'opzione ottimale per la visione di contenuti realizzati in un rapporto d'aspetto 4:3.

[Immagine panoramica] - Estende l'immagine in direzione orizzontale.

[Zoom film] - Alcuni film vengono registrati in questo rapporto d'aspetto, per cui nella parte superiore e inferiore dello schermo appaiono strisce di colore nero. In tal caso puoi utilizzare questa opzione per eliminare le strisce nere, sebbene ciò comporti un taglio delle immagini ai lati.

[Diretto] - Funzione conosciuta anche come punto-a-punto, mostra l'immagine nel suo formato originale senza alcuna modifica.

[Smart Scene] - Con questa funzione, il televisore riconosce sempre la scena dei contenuti che stai guardando e ottimizza la qualità dell'immagine di tutte le sorgenti di ingresso.

Nota:

- Alcune app presentano delle restrizioni per cui non consentono il riconoscimento dei contenuti.
- Se è attivata la [Modalità gioco], l'opzione [Scena smart] viene disattivata automaticamente e non può essere impostata.

[Modalità gioco] - Attiva la modalità gioco per l'ingresso selezionato. Opzione consigliata se il televisore viene utilizzato con una console da gioco. Questa modalità comporta quanto segue:

- Disattiva tutte le funzioni di ottimizzazione dell'immagine per ridurre al minimo il tempo di input e migliorare la reattività all'azionamento dei tasti della tastiera da gaming.
- Riduce le sfocature di movimento.
- Esatta elaborazione dei segnali in formato YUV 4:4:4 a garanzia di una fedele rappresentazione dei colori.

Nota:

Con alcune sorgenti di ingresso o applicazioni, questa funzione potrebbe non essere utilizzabile.

[Auto Low Latency Mode] - Assicura una fluida visualizzazione di contenuti trasmessi da dispositivi esterni collegati al televisore.

Nota bene:

- Con alcune sorgenti di ingresso o applicazioni, questa funzione potrebbe non essere utilizzabile.
- Se è attivata la [Modalità gioco], quella [Auto-Low-Latency] viene disattivata automaticamente e non può essere impostata.

[Impostazioni modalità immagine] - Configurazione delle impostazioni immagine avanzate:

[Applica impostazioni immagine] - Applica la modalità immagine impostata alla sorgente di ingresso al momento impostata o a tutte le sorgenti.

[Luce OLED] - Adatta la luminanza dello schermo.

[Luminosità] - Adatta la luminosità dell'immagine.

[Contrasto] - Adatta il contrasto dell'immagine.

[Saturazione] - Adatta l'intensità del colore dell'immagine.

[Nitidezza] - Accentua o affina i contorni degli oggetti dell'immagine.

[Contrasto adattivo] - Scurisce le aree dell'immagine scure e schiarisce quelle chiare, evidenziandone i dettagli.

[Ultra Smooth Motion] - Aggiunge ulteriori immagini interpolate tra quelle originali per aumentare la frequenza dei fotogrammi e migliorare la fluidità generale del movimento, in particolare con oggetti in rapido movimento.

[Clear Motion] - Rende i movimenti più chiari e riduce lo sfarfallio.

[Riduzione del rumore] - Rimuove gli artefatti/la granulosità dell'immagine.

[Riduzione dei rumori MPEG] - Riduce i rumori di sottofondo e a zanzara causati dalla compressione video.

[Temperatura di colore] - Imposta il calore (rosso) o il freddo (blu) delle aree bianche di un'immagine.

[Impostazioni esperti] - Opzioni di regolazione di precisione dell'immagine per esperti.

[Overscan] - Alcuni contenuti possono presentare disturbi ai bordi dell'immagine. Questa opzione ingrandisce leggermente l'immagine per consentirne la rimozione.

[Ripristina la modalità corrente] - Laddove siano state modificate, consente di ripristinare le impostazioni iniziali della modalità immagine corrente.

[Calibrazione OLED] - Avvia la calibrazione dello schermo OLED. Durante questo processo non esercitare nessun tipo di forza meccanica sullo schermo. La calibrazione può anche essere eseguita automaticamente durante la notte con il televisore in modalità stand-by.

Audio

[Modalità audio] - Seleziona una delle modalità audio preimpostate:

[Standard] - Opzione predefinita, adatta per la gran parte dei contenuti. Mantiene le caratteristiche dell'audio originale.

[Teatro] - Consigliata per la visione di film. Questa modalità rafforza l'effetto del suono surround e mette in risalto i rumori a bassa frequenza, come le esplosioni.

[Musica] - Consigliata per l'ascolto della musica.

[Lingua] - Impostazione per il miglioramento della comprensione linguistica, consigliata ad esempio per la visione delle notizie.

[Late Night] - Normalizza il volume dei toni alti e bassi sullo stesso livello.

[Sport] - Consigliata per la visione di eventi sportivi.

[Dolby Atmos] - Dolby Atmos genera un suono surround dagli altoparlanti del televisore e lo ottimizza arricchendolo. Crea una vera esperienza di intrattenimento premium.

Nota: questa funzione è utilizzabile soltanto su contenuti Dolby Atmos.

[Cuffie] - Impostazioni per l'uso di cuffie con filo o bluetooth. Questa opzione di menu viene resa disponibile dopo avere collegato le cuffie.

[Modalità cuffie] - Consente di selezionare il comportamento degli altoparlanti del televisore quando sono collegate le cuffie.

[Solo cuffie] - Disattiva gli altoparlanti del televisore quando sono collegate le cuffie.

[Cuffie con altoparlanti] - Consente la riproduzione dell'audio sia dagli altoparlanti del televisore che dalla cuffie.

[Volume cuffie] - Menu per la regolazione del volume delle cuffie. In modalità [Solo cuffie] il volume delle cuffie può essere direttamente regolato tramite gli appositi tasti del telecomando. In modalità [Cuffie con altoparlanti] il volume delle cuffie può essere regolato attraverso il presente menu, mentre quello degli altoparlanti del televisore tramite gli appositi tasti del telecomando.

[Impostazioni modalità audio] - Configurazione delle impostazioni audio avanzate:

[Applica impostazioni audio] - Applica la modalità audio impostata alla sorgente di ingresso al momento impostata o ad altre sorgenti.

[Equalizzatore] - Visualizza un menu per modificare il volume di varie frequenze. L'impostazione agisce soltanto sugli altoparlanti del televisore.

[Montaggio a parete] - Consente di ottimizzare le impostazioni audio del televisore quando montato a parete.

[Regolazione automatica volume] - Imposta automaticamente il volume di tutti i canali sullo stesso livello, per cui rimane stabile anche al passaggio da un canale all'altro.

[Ripristina la modalità corrente] - Laddove siano state modificate, consente di ripristinare le impostazioni iniziali della modalità audio corrente.

[Altoparlante] - Impostazioni per altoparlanti interni ed esterni.

[Uscita audio] - Consente di selezionare il tipo di altoparlante che riproduce l'audio.

[BT Soundbar] - Soundbar bluetooth.

[ARC] - Soundbar o ricevitore AV collegata/o alle prese con la dicitura ARC o eARC tramite HDMI.

[Altoparlante TV] - Altoparlante interno del televisore.

[Soltanto SPDIF] - Dispositivo audio esterno collegato tramite cavo audio ottico.

[Uscita audio digitale] - Per utilizzare un dispositivo audio esterno collegato al televisore tramite HDMI o un cavo audio ottico, occorre selezionare se l'audio debba essere decodificato dal televisore o dal dispositivo esterno. Il presente menu è preposto a tale impostazione. Alcuni dispositivi potrebbero non supportare tutti i codec audio necessari per decodificare l'audio. In caso di impostazioni errate è possibile che il dispositivo esterno non riproduca l'audio.

[Auto] - L'impostazione automatica prova a selezionare l'opzione ottimale per la riproduzione audio. Se il dispositivo non riproduce l'audio prova a selezionare altre opzioni del presente menu.

[Pass Through] - Il televisore invia la traccia originale, senza elaborarla, a un dispositivo esterno che la decodifica.

[PCM] - Il televisore decodifica la traccia audio e la invia a un dispositivo audio esterno.

[Dolby Audio] - Il televisore invia a un dispositivo esterno l'audio compresso Dolby Digital con supporto fino a 5.1 canali. Questa opzione è consigliata soltanto per i dispositivi collegati tramite un cavo audio ottico.

[Dolby Audio Plus] - Il televisore invia a un dispositivo esterno l'audio compresso Dolby Digital con supporto fino a 7.1 canali. Questa opzione funziona soltanto con dispositivi collegati tramite HDMI ARC/eARC.

[Ritardo audio digitale] - Utilizza questa opzione per ridurre il ritardo tra audio e immagine qualora la riproduzione audio degli alto-

parlanti esterni non sia sincronizzata con l'immagine.

[Sincronizzazione labiale] - Utilizza questa opzione per ridurre il ritardo tra audio e immagine qualora la riproduzione audio degli altoparlanti interni non sia sincronizzata con l'immagine.

[Balance] - Regola il volume dell'altoparlante sinistro e destro del televisore per ottimizzare l'audio rispetto a un punto specifico.

Nota: quando è attivato Dolby Atmos questa funzione non è utilizzabile.

[eARC] - Attiva la funzione eARC, necessaria per trasmettere l'audio dal televisore a un dispositivo esterno tramite un cavo HDMI.

Rete

[Configurazione di rete] - Seleziona il tipo di connessione Internet e configurala.

[Off] - Questa opzione disconnette il televisore da Internet.

[Ethernet] - Seleziona questa opzione se il televisore è connesso tramite un cavo LAN. Se sul router è attivato DHCP, il televisore si connette automaticamente a Internet. Per informazioni sull'attivazione del DHCP consulta il manuale d'uso del router.

[Impostazioni IP] - Seleziona questa opzione per assegnare un indirizzo IP al televisore in modalità manuale. Cambia la [Modalità di impostazione IP] da [DHCP] a [Manuale]. Inserisci i dati per la connessione di rete: Indirizzo IP, Maschera di rete, Gateway, Server DNS. Seleziona quindi [Salva] per applicare le modifiche.

[Wireless] - Seleziona questa opzione se vuoi collegare il televisore alla rete wireless. Scegli quindi una rete wireless dall'elenco di quelle disponibili e inserisci la password.

[Aggiorna] - Se la tua rete wireless non viene visualizzata, seleziona questa opzione per aggiornare l'elenco.

[Impostazioni avanzate] - Impostazioni avanzate per la rete wireless.

[PIN] - Opzione alternativa per la connessione a una rete wireless. Il televisore crea un codice PIN che dovrà essere inserito nell'interfaccia web del router. Di regola, questo codice si trova nel menu WPS dell'interfaccia utente del router. Per maggiori informazioni, consulta il manuale d'uso del router.

[PBC] - Opzione alternativa per la connessione a una rete wireless. Seleziona questa opzione e premi quindi il tasto WPS posto sul router. Tieni presente che non tutti i router presentano un tasto WPS. Se il tuo router non ne è dotato, utilizza un'opzione di connessione diversa.

[Impostazioni IP] - Seleziona questa opzione per assegnare un indirizzo IP al televisore in modalità manuale. Cambia la [Modalità di impostazione IP] da [DHCP] a [Manuale]. Inserisci i dati per la connessione di rete: Indirizzo IP, Maschera di rete, Gateway, Server DNS. Seleziona quindi [Salva] per applicare le modifiche.

[Aggiungi] - Se hai configurato la tua rete wireless come non visibile, la puoi aggiungere all'elenco inserendo il suo nome (SSID) in questo menu.

[Connessione Internet] - Menu per la verifica della connessione Internet.

[Test di connessione] - Effettua un test della connessione del televisore a Internet.

[Informazioni sulla rete] - Visualizza le informazioni dettagliate sulla rete.

[Wake on Wireless Network] - Questa funzione ti consente di accendere il televisore connesso in modalità wireless dalla modalità stand-by. L'operazione può essere effettuata dal telefono con un'applicazione di screencasting.

[Wake on LAN] - Questa funzione ti consente di accendere il televisore connesso tramite cavo LAN dalla modalità stand-by. L'operazione può essere effettuata dal telefono con un'app compatibile screencast.

[Bluetooth] - Impostazioni bluetooth.

[Bluetooth] - Attiva/disattiva la funzione bluetooth del televisore.

Nota: attiva questa opzione se vuoi utilizzare il telecomando per il controllo vocale.

[Gestione dispositivi] - Questo menu ti consente di connettere o disconnettere i dispositivi bluetooth, quali ad esempio una soundbar o una cuffia.

[Altoparlante bluetooth TV] - Questa opzione ti consente di riprodurre la musica dal tuo smartphone attraverso gli altoparlanti del televisore in modalità bluetooth. Scopri altro seguendo le istruzioni visualizzate sullo schermo. Per risparmiare corrente, durante la riproduzione dello schermo puoi selezionare [Schermo off]. Per spegnere lo schermo, premi un tasto qualsiasi del telecomando, ad esclusione di **16** (stand-by).

Canale

[Auto Scan] - Consente di impostare i canali TV tramite il TV-Tuner. L'opzione [Rescan] effettua una scansione di tutti i canali della modalità corrente. Seleziona [Modifica impostazione] per impostare i canali della modalità desiderata: Antenna, Cavo, Satellite.

Sintonizzazione dei canali dell'antenna

Dal menu principale, seleziona [Impostazioni] -> [Emittenti] -> [Scansione automatica] -> [Modifica impostazioni] e quindi [Antenna]. Passa alla schermata successiva premendo il tasto freccia destra. Scegli le opzioni desiderate per la sintonizzazione:

[Canale] - Seleziona [Tutti i canali] per sintonizzare i canali in chiaro e quelli criptati. Seleziona [Canali in chiaro] per sintonizzare i soli canali in chiaro.

[Modalità di scansione] - Seleziona DTV per sintonizzare i soli canali televisivi digitali, oppure ATV per sintonizzare i soli canali televisivi analogici. Seleziona ATV+DTV per sintonizzare sia gli uni che gli altri.

[Potenza antenna] - Se disponi di un'antenna passiva di tipo comune, seleziona l'opzione [Off]. Se è in uso un amplificatore, lo puoi alimentare direttamente attraverso l'ingresso dell'antenna impostando questa opzione su [On].

Al termine delle impostazioni, premi il tasto freccia destra del telecomando per avviare il processo di sintonizzazione.

Sintonizzare i canali via cavo

Dal menu principale, seleziona [Impostazioni] -> [Emittenti] -> [Scansione automatica] -> [Modifica impostazioni] e quindi [Cavo]. Passa

alla schermata successiva premendo il tasto freccia destra. Scegli le opzioni desiderate per la sintonizzazione:

[Canale] - Seleziona [Tutti i canali] per sintonizzare i canali in chiaro e quelli criptati. Seleziona [Canali in chiaro] per sintonizzare i soli canali in chiaro.

[Modalità di scansione] - Seleziona DTV per sintonizzare i soli canali televisivi digitali, oppure ATV per sintonizzare i soli canali televisivi analogici. Seleziona ATV+DTV per sintonizzare sia gli uni che gli altri.

[Modalità di scansione] - [Scansione frequenza] - Cerca i canali su tutte le frequenze disponibili. La sintonizzazione può richiedere più tempo. [Scansione di rete] - Sintonizza per primo il canale di destinazione e quindi rapidamente tutti gli altri in base ai dati da esso forniti.

[ID di rete] - Disponibile soltanto con la [Scansione di rete]. Inserisci il numero identificativo che hai ricevuto dal tuo provider di servizi via cavo.

[Frequenza di avvio] - Disponibile soltanto per la [Scansione di rete]. Inserisci la frequenza fornita dal tuo provider di servizi via cavo.

[LCN] - Se è attivata, questa opzione ordina i canali in base alle preferenze dell'operatore. In tal caso potrebbe non essere possibile modificare l'ordine dei canali in modalità manuale. Se l'opzione LCN è disattivata, i canali vengono ordinati in base alla frequenza e possono essere ordinati manualmente.

Al termine delle impostazioni, premi il tasto freccia destra del telecomando per avviare il processo di sintonizzazione.

Sintonizzazione dei canali satellitari

Dal menu principale, seleziona [Impostazioni] -> [Emittenti] -> [Scansione automatica] -> [Modifica impostazioni] e quindi [Satellite]. Premi il tasto freccia destra per passare alla schermata successiva. Scegli il tuo operatore satellitare dall'elenco, oppure seleziona l'opzione [Standard] se vuoi sintonizzare il satellite manualmente. Seleziona il sistema satellitare nella schermata successiva:

[Satellite singolo] - Utilizza questa opzione se al televisore è connesso un solo satellite.

[DiSEqC] - Utilizza questa opzione se disponi di un commutatore DiSEqC. DiSEqC 1.0 supporta fino a 4 satelliti. Se disponi di un'antenna motorizzata, utilizza DiSEqC 1.2

[Unicable] - Scegli questa opzione se disponi di un impianto satellitare unicable. Assicurati di essere a conoscenza della banda unicable e delle frequenze che possono essere utilizzate. Di regola, queste informazioni sono riportate sul dispositivo o possono essere fornite dal locatore. Premi il tasto freccia destra del telecomando per proseguire con il prossimo passaggio di configurazione.

Adesso, potrai selezionare il tipo di canale sul quale desideri sintonizzarti. Per sintonizzarti sui canali in chiaro e quelli criptati, seleziona [Tutti i canali]. Seleziona [Canali in chiaro] per sintonizzare i soli canali in chiaro.

Al termine delle impostazioni, premi il tasto freccia destra del telecomando per avviare il processo di sintonizzazione.

Selezionando questa opzione si apre una finestra di gestione dei canali con più opzioni. In essa potrai modificare l'elenco dei canali, quello dei preferiti, esportare o importare su/da USB.

Modificare l'elenco dei canali

Dal menu principale, vai a [Impostazioni] -> [Canale] > [Modifica canale] e scegli l'elenco dei canali e dei preferiti che vuoi modificare.

Scegli con OK la o le emittenti che vuoi spostare o cancellare. A lato dei canali selezionati apparirà un segno di spunta.

Come spostare i canali selezionati su un'altra posizione: premi il tasto freccia sinistra del telecomando e sposta la o le emittenti agendo sui tasti freccia in su/giù.

Come cancellare i canali selezionati: premi il tasto freccia destra del telecomando e conferma la cancellazione.

Come ripristinare i canali cancellati: premi il tasto rosso del telecomando. Premi il tasto OK per selezionare i canali da ripristinare, quindi il tasto freccia a sinistra per riportarli nell'elenco.

Filtro: premi il tasto giallo del telecomando per aprire il filtro nel quale potrai scegliere il tipo di canale da visualizzare nell'elenco.

Ricerca: premi il tasto blu del telecomando per cercare l'emittente desiderata digitando il suo nome nell'apposito campo.

Esportare/Importare l'elenco dei canali tramite USB

Come esportare l'elenco dei canali su USB: inserisci un supporto di memoria USB esterno nell'apposita porta del televisore. Dal menu principale, vai a [Impostazioni] -> [Emittenti] -> [Modifica emittenti] e scegli [Esporta su USB]. L'elenco dei canali viene esportato sul supporto di memoria collegato.

Come importare l'elenco dei canali da USB: inserisci il supporto di memoria USB con l'elenco dei canali esportato nell'apposita porta del televisore. Dal menu principale, vai a [Impostazioni] -> [Emittenti] -> [Modifica emittenti] e scegli [Importa da USB]. L'elenco dei canali viene importato.

[Impostazioni avanzate] - Impostazioni avanzate relative ai canali TV.

[Scansione manuale] - Consente di eseguire la scansione di un singolo multiplex televisivo digitale o di un singolo televisore analogico canale.

[Aggiornamento automatico elenco canali] - Alcuni provider di programmi offrono un aggiornamento automatico degli elenchi dei canali. La funzione può essere consentita o bloccata.

[Aggiornamento automatico guida programmi] - Il televisore aggiorna automaticamente la guida TV durante la notte in modalità stand-by.

[Impostazioni modulo CI+] - Impostazioni del modulo CAM / scheda CI+.

Accessibilità

[Tipo di audio] - Impostazioni audio per non vedenti.

[Tipo di audio] - Definisce il tipo di audio delle emittenti TV.

[Normale] - Audio predefinito senza narrazione audio.

[Non vedenti] - Se disponibile, riproduce una speciale traccia audio per non vedenti. Questa traccia audio riproduce una narrazione audio che descrive le azioni in corso sullo schermo.

[Volume] - Modifica il volume della traccia audio della voce narrante separatamente dall'audio normale.

[Impostazioni sottotitoli] - Impostazioni dei sottotitoli.

[Sottotitoli] - Se offerto dall'emittente, qui puoi preimpostare se i sottotitoli debbano essere sempre visualizzati.

[Sottotitoli primari] - Lingua predefinita dei sottotitoli.

[Sottotitoli secondari] - Lingua dei sottotitoli secondaria, se non sono disponibili quelle primarie.

Sistema

[Ora] - Imposta l'orario interno del televisore. L'ora esatta è importante per poter utilizzare i promemoria o le registrazioni programmate.

[Formato orario] - Qui puoi impostare il formato dell'ora del televisore. Formato a 12 o 24 ore.

[Data/Ora] - Se è attivata l'opzione [Sincronizzazione automatica], il televisore acquisisce automaticamente i dati della data e dell'ora dalla trasmissione TV digitale o da Internet. Se questa opzione è disattivata, puoi impostare la data e l'ora manualmente.

[Fuso orario] - Assicurati che sia stato selezionato il fuso orario corretto poiché, in caso contrario, potrebbe venire impostato un orario errato nel televisore.

[Ora legale] - Consente di attivare o disattivare manualmente l'ora legale. Con la funzione [Sync di DTV] l'ora legale viene impostata automaticamente sulla base delle informazioni digitali fornite dal TV-Stream digitale.

[Impostazioni timer] - Consente di impostare vari timer TV.

[Timer spegnimento] - Imposta un lasso di tempo al termine del quale il televisore si spegne automaticamente.

[Timer accensione] - Imposta l'orario di accensione automatica del televisore. Scegli [Una volta] per limitare l'accensione del televisore a una sola volta. Scegli [Settimanale] per programmare l'accensione automatica del televisore nei giorni della settimana desiderati.

[Timer spegnimento] - Imposta l'orario di spegnimento automatico del televisore. Scegli [Una volta] per limitare lo spegnimento del televisore a una sola volta. Scegli [Settimanale] per programmare lo spegnimento automatico del televisore nei giorni della settimana desiderati.

[Timeout menu] - Il presente menu ti consente di definire il tempo di visualizzazione del menu dopo l'ultima pressione di un tasto del telecomando.

[Auto Sleep] - Il presente menu ti consente di modificare il lasso di tempo al termine del quale il televisore si spegne automaticamente dopo l'ultima pressione di un tasto del telecomando.

[PIN di sistema] - Imposta il PIN necessario per accedere alla protezione bambini, alla scansione automatica dei canali e al ripristino delle impostazioni iniziali. Il PIN predefinito è "1111".

[Protezione bambini] - Consente di selezionare e impostare varie opzioni di sicurezza per impedire l'utilizzo non autorizzato del televisore e proteggere i bambini dalla visione di programmi inadatti. In tal caso, per accedere ai canali e ai contenuti bloccati tramite la funzione di protezione dei bambini sarà necessario inserire il PIN.

[Blocca] - Attiva la funzione di protezione dei bambini. Per poter modificare l'impostazione è necessario inserire il PIN. Il PIN predefinito è "1111".

[Tempo di blocco] - Consente di definire il lasso di tempo e i giorni della settimana in cui desideri bloccare i canali TV.

[Blocco canali] - Sceglie i canali da bloccare.

[Blocco contenuti] - Definisce il blocco in base al limite di età applicato al contenuto.

[Blocco ingressi] - Blocca gli ingressi TV specificati.

[Blocco App] - Blocca le app specificate.

[Ripristina predefiniti] - Reimposta gli elementi del menu iniziali della protezione bambini.

[Lingua e Paese] - Impostazioni della lingua e del paese del televisore.

[Paese] - Agisce sulla opzioni di sintonizzazione e sulla disponibilità di determinate funzioni, quali ad esempio l'app Alexa.

[Lingua menu] - Consente di impostare la lingua dei menu del televisore.

[Audio primario] - Lingua audio predefinita delle trasmissioni TV digitali.

[Audio secondario] - Lingua audio secondaria delle trasmissioni TV digitali. Viene impostata quando non è disponibile quella primaria.

[Televideo digitale] - Set di caratteri per il televideo. Consente di passare al set di caratteri giusto qualora nel televideo siano presenti caratteri errati o mancanti.

[Servizio vocale] - Impostazioni della funzione di comando vocale del televisore.

[Impostazione applicazione] - Impostazioni delle applicazioni e delle funzioni.

[Condividi contenuti] - Attivando questa funzione, i contenuti multimediali quali video, musica, ecc. possono essere trasmessi in streaming alla TV da altri dispositivi inclusi nella stessa rete.

[HbbTV] - HbbTV offre servizi aggiuntivi per il canale televisivo al momento guardato. Se questa funzione è attivata, HbbTV è disponibile per quelle emittenti TV che la supportano. Il televisore deve essere connesso a Internet. Durante la visione di emittenti compatibili HbbTV, è possibile aprire il menu HbbTV premendo il tasto rosso del telecomando.

[Cancella cache] - Cancella la cache, i dati utente e i file temporanei del browser, delle applicazioni e del HbbTV.

[Cancella cookie] - Cancella i cookie del browser e delle applicazioni.

[Do Not Track] - Impostazione della funzione di tracciamento dei siti web e delle app.

[Modalità1] - Non raccogliere i miei dati di browsing.

[Modalità2] - Non mostrare la mia impostazione di tracciamento.

[Prime Video] - Rimuove il televisore dall'account Prime Video.

[Netflix] - Rimuove il televisore dall'account Netflix.

[HDMI & CEC] - Impostazioni degli ingressi HDMI e dei dispositivi connessi tramite HDMI.

[Formato HDMI] - Definisce il formato HDMI basato sulla versione EDID. Il formato corretto è necessario per consentire al televisore di accedere alle informazioni giuste sulle impostazioni audio e immagine supportate dal dispositivo esterno connesso tramite HDMI. Se non ricevi l'immagine dal dispositivo connesso, prova a modificare questa impostazione.

[Formato predefinito] - Scegli questa impostazione per dispositivi che supportano risoluzioni fino a Full HD.

- [Formato avanzato] - Scegli questa impostazione per dispositivi che supportano la risoluzione UHD/4K e HDR.
- [Auto] - Questa opzione seleziona automaticamente l'impostazione ottimale.
- [Controllo CEC] - Questa funzione consente ai dispositivi HDMI di controllarsi a vicenda.
- [Spegni automaticamente dispositivi] - Spegnendo il televisore, vengono spenti automaticamente anche tutti i dispositivi HDMI connessi.
- [Accendi automaticamente dispositivi] - Accendendo il televisore, viene acceso automaticamente anche un dispositivo collegato tramite HDMI ARC/eARC (ad es. una soundbar).
- [TV Auto Power On] - Accendendo un dispositivo esterno collegato tramite HDMI, si accende automaticamente anche il televisore.
- [Elenchi dispositivi CEC] - Elenco dei dispositivi connessi tramite HDMI.
- [Impostazioni avanzate] - Altre impostazioni riferite al sistema.
- [Nome TV] - Scegli un nome del televisore, visibile alle applicazioni e ai dispositivi esterni.
- [DR+ & Time Shift] - Impostazioni per registrazione e Time Shift.
 - [DR+ Setup] - Seleziona l'unità di memoria da inizializzare prima di utilizzarla per le registrazioni.
 - [Time Shift Setup] - Scegli l'unità di memoria da inizializzare prima di utilizzarla per il Time Shift.
 - [Avvia in anticipo] - Consente di anticipare l'avvio di una registrazione programmata, indicando il tempo desiderato.
 - [Ritarda fine] - Consente di definire il tempo di prolungamento della registrazione programmata. A causa degli spot pubblicitari può accadere che i contenuti da registrare finiscano più tardi dell'orario indicato nella guida TV. Prolungando il tempo è possibile assicurare la registrazione completa dei contenuti desiderati.
- [Nomi ingressi] - Menu per rinominare gli ingressi visualizzati nell'elenco.
- [Configurazione guidata] - Apre la configurazione guidata, che appare alla prima accensione del televisore.
- [Riconoscimento automatico modalità sportiva] - Attivando questa funzione, durante la visione di eventi sportivi, il televisore passa automaticamente su modalità audio e video sportiva.
- [Accensione rapida] - Il televisore si accende più rapidamente ma il consumo elettrico in modalità stand-by è maggiore.
- [Modalità accensione] - Questa opzione di menu consente di definire il comportamento del televisore quando viene ricollegato alla presa elettrica o in caso di interruzione della corrente.
 - [Acceso] - Accende automaticamente il televisore quando viene collegato alla presa elettrica.
 - [Stand-by] - Mette in stand-by il televisore quando viene collegato alla presa elettrica.
 - [Come prima] - Il televisore viene messo nello stato in cui si trovava quando si è interrotta l'alimentazione della corrente. Se era acceso quando si è interrotta l'alimentazione della corrente, al suo ritorno il televisore si accende. Se era spento quando si è interrotta l'alimentazione della corrente, al suo ritorno il televisore resta in modalità stand-by.
- [Modalità di utilizzo] - Seleziona la corretta modalità di utilizzo del televisore.
 - [Home Mode] - Modalità per l'utilizzo a casa.
 - [Store Mode] - Modalità per l'utilizzo in negozio. Lo schermo è più chiaro ed è disponibile una modalità demo.

Supporto

- [Info sistema] - Mostra informazioni dettagliate sul televisore.
 - [Info segnale] - Mostra informazioni sul segnale dell'ingresso corrente.
 - [Stato connessione rete] - Mostra informazioni sulla connessione di rete.
 - [Stato connessione ingresso] - Mostra un elenco degli ingressi e informa se al televisore viene trasmesso un segnale.
 - [Versione] - Mostra la versione corrente del software del televisore.
- [Auto-diagnosi] - Esegue una serie di test per la verifica della funzionalità del televisore. Se durante l'utilizzo del televisore si verifica un problema, è possibile eseguire questi test per rilevare se il problema è causato dal televisore o da un dispositivo esterno ad esso collegato.
 - [Test immagine] - Esegue un test dell'immagine TV. Il televisore mostra un campione di colore sullo schermo.
 - [Test audio] - Esegue un test dell'audio dell'altoparlante del televisore.
 - [Test di rete] - Esegue un test della rete per rilevare se il televisore è connesso a Internet.
 - [Test connessione ingresso] - Esegue un test di connessione in ingresso. Mostra informazioni sul segnale ricevuto dall'ingresso selezionato.
 - [Verifica stato] - In questo menu puoi visualizzare il tempo di funzionamento totale del televisore.
 - [Formatta hard-disk] - Formatta l'hard disk interno. Tieni presente che questo processo cancella tutti i dati della memoria.
- [my Loewe] - Viene visualizzato il QR Code. Scansionalo con lo smartphone e scarica l'app my Loewe. "my Loewe" è la porta di ingresso nel mondo di Loewe e consente di accedere a tutte le istruzioni d'uso dei prodotti Loewe.
- [Upgrade sistema] - Impostazioni per aggiornare il software del tuo televisore.
 - [Upgrade Firmware Auto] - Se è attivata questa funzione, il televisore cerca automaticamente gli aggiornamenti del software in Internet. Se è disponibile una nuova versione, sullo schermo appare una finestra di notifica.
 - [Verifica upgrade firmware] - Cerca subito una versione software aggiornata.
 - [System App Auto Upgrade] - Se è attivata, il televisore aggiorna automaticamente in sottofondo le applicazioni installate.
 - [Upgrade da USB] - Il presente menu consente di aggiornare il software da un supporto di memoria esterno collegato. La versione aggiornata del software è disponibile sul sito web Loewe ufficiale <https://www.loewe.tv/int/support>.

Nota bene! L'aggiornamento del software può richiedere alcuni minuti. Durante l'aggiornamento, non staccare la spina dalla presa elettrica, non spegnere il televisore e non scollegare la chiavetta USB o la rete. Queste azioni possono arrecare danni al televisore.

[Disclaimer e Informativa sulla privacy] - Visualizza le informazioni sulle condizioni e i termini di utilizzo. Disattivando alcune o tutte le caselle di controllo, vengono disattivate altrettante funzioni smart.

[Download app mobile] - Viene visualizzato il QR Code. Scansionandolo con il tuo smartphone puoi scaricare un'app che ti consente di utilizzare il tuo televisore da smartphone.

[Ripristina impostazioni iniziali] - Ripristina le impostazioni iniziali del televisore.

Posizione e funzione delle prese

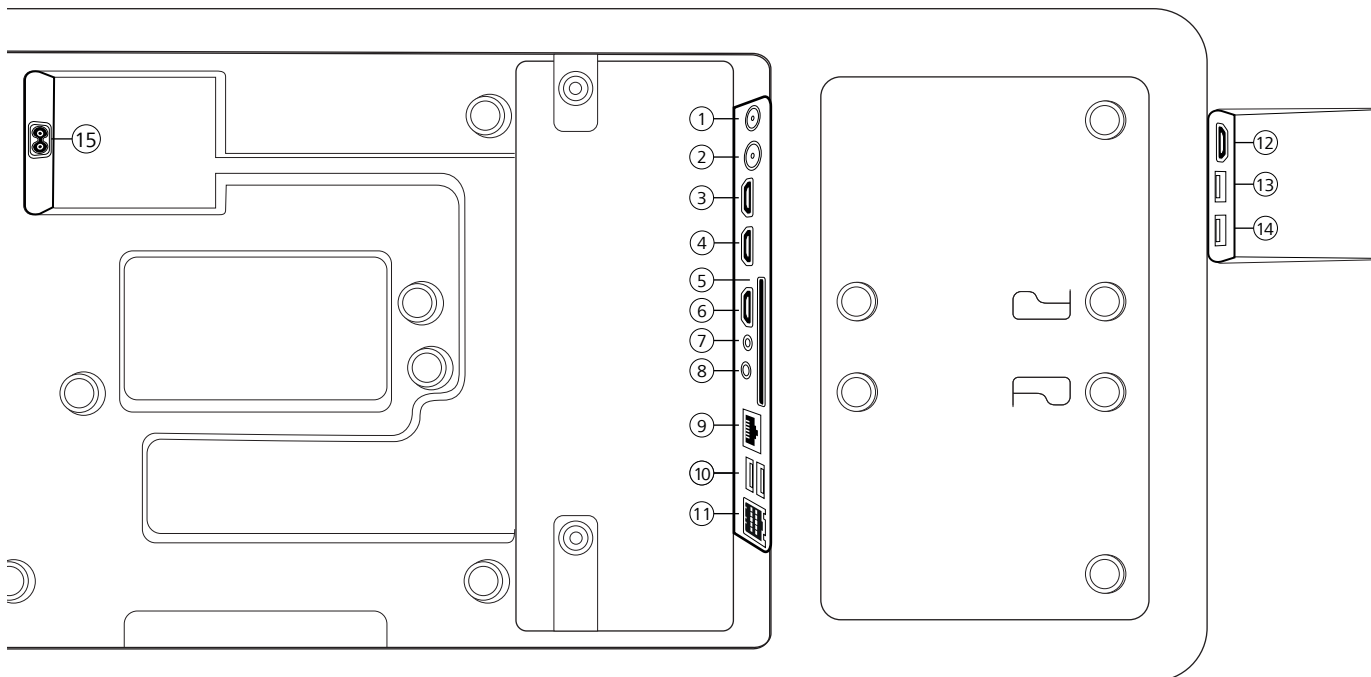

- | | |
|--|--|
| <p>① ANT SAT - Antenna satellitare DVB-S/S2 HD
presa F – 75 Ohm / 13/18 V / 500mA</p> <p>② ANT TV - Digitale terrestre/cavo analogico / DVB-T/T2/C HD
presa IEC – 75 Ohm / 5 V / 80mA</p> <p>③ HDMI 3 - Ingresso HDMI 3
HDMI – Digital Video IN/Audio IN</p> <p>④ HDMI 2 - Ingresso HDMI 2 (con enhanced Audio Return Channel)
HDMI – Digital Video IN/Audio IN/OUT</p> <p>⑤ COMMON INTERFACE - Slot CI 1 (standard V1.4)</p> <p>⑥ HDMI 1 - Ingresso HDMI 1
HDMI – Digital Video IN/Audio IN/OUT</p> <p>⑦ ASSISTENZA</p> | <p>⑧ AUDIO OUT/TOSLINK - Uscita audio (analogico/digitale)¹
Jack 3,5 mm (analogico) Destra/sinistra
Mini TOSLINK (digitale)</p> <p>⑨ LAN - Connessione di rete
RJ-45 – Ethernet / Ethernet veloce</p> <p>⑩ 2x USB 2.0 - Porta USB
USB tipo A – USB 2.0 (max. 500mA)</p> <p>⑪ klang bar i</p> <p>⑫ HDMI 4 - Ingresso HDMI 4
HDMI – Digital Video IN/Audio IN</p> <p>⑬ USB 3.0 - Porta USB
USB tipo A – USB 3.0 (max. 1000mA)</p> <p>⑭ USB 3.0 - Porta USB
USB tipo A – USB 3.0 (max. 1000mA)</p> <p>⑮ AC IN - Alimentazione
Presa elettrica - 220-240 V - 50 / 60 Hz</p> |
|--|--|

Aggiornamento del software

Il software del tuo televisore Loewe può essere aggiornato.

Durante tale processo (aggiornamento del pacchetto), tutte le versioni del software del televisore vengono verificate e aggiornate, se necessario.

Il nuovo software può essere caricato da varie sorgenti (se disponibili).

Le versioni aggiornate del software possono essere scaricate dal sito Internet di Loewe (vedi sotto) e installate tramite una chiavetta USB.

Se vi è connesso, il televisore può anche essere aggiornato direttamente tramite Internet.

Chiavetta USB - requisiti

Nota: il modo previsto per effettuare un aggiornamento è tramite una connessione Internet esistente. Loewe consiglia di non effettuare l'aggiornamento tramite USB. Sebbene possa essere effettuato in qualsiasi momento, si consiglia di farlo eseguire dal rivenditore specializzato e in casi eccezionali. Un aggiornamento svolto tramite USB dà luogo al ripristino delle impostazioni iniziali per cui dovrà essere rieffettuata la messa in funzione.

Se si desidera utilizzare la propria chiavetta USB, ecco alcuni suggerimenti o requisiti:

- Formattare in FAT32.
- Solo una partizione.
- Non usare chiavette criptate.
- Non usate chiavette che imitano un'unità CD-ROM.
- Non devono essere presenti file nascosti.
- Il design della chiavetta USB è importante.
Dimensioni massime in mm: 70x20x10.
- In caso di dubbio, la chiavetta USB dovrebbe essere formattata come "FAT32" senza "extended attributes".

Download del software tramite il sito web di Loewe per l'aggiornamento tramite USB

Se disponibile, puoi scaricare un nuovo software per il tuo televisore dalla nostra homepage.

Per farlo, visita la nostra homepage all'indirizzo:

www.loewe.tv/de/support

Nella homepage del supporto, è possibile selezionare il proprio prodotto alla voce Software.

Sarà quindi possibile selezionare e scaricare il software disponibile per il televisore sotto Seleziona software.

Estrai il file scaricato nella directory principale della chiavetta USB.

Esegui quindi l'aggiornamento del software come descritto di seguito.

Informazioni tecniche

Informazioni sullo schermo OLED

L'apparecchio televisivo con schermo OLED che hai acquistato soddisfa i requisiti di qualità più rigorosi ed è stato ispezionato in relazione a eventuali errori di pixel.

Nonostante la massima accuratezza profusa nella produzione dello schermo, non è possibile garantire al 100% l'assenza di difetti a livello di sub-pixel che possono insorgere per ragioni tecniche.

Si noti che, se non superano i limiti specificati nello standard (ISO 9241-307, classe di difetto II), questi tipi di effetti non possono essere considerati come difetti del dispositivo in termini di garanzia.

Organic Light Emitting Diodes è una tecnologia di immagine basata su pixel autoilluminanti che offrono evidenti vantaggi in termini di qualità dell'immagine e prestazioni.

In determinate circostanze, se il materiale OLED è sottoposto a stress prolungato e unilaterale, possono verificarsi errori di immagine persistenti e irreversibili.

I problemi di immagini residue possono insorgere usando contenuti statici di immagini per un lungo periodo, come immagini statiche, visualizzazioni di sottotitoli o ticker, sequenze di diapositive o video, immagini statiche che servono da schermi di presentazione o con videogiochi, barre nere in alcuni formati di schermata.

Questi problemi di immagini residue non sono difetti secondo i termini della garanzia.

Per minimizzare tali problemi, Loewe ha sviluppato un algoritmo speciale per rilevare il contenuto delle immagini.

Se vengono mostrate immagini statiche troppo a lungo, l'apparecchio televisivo passa automaticamente a una modalità di contrasto più adeguata per lo schermo. Al comando successivo da parte dell'utente, il dispositivo ritorna immediatamente al suo stato normale. Dopo un minuto, le visualizzazioni dei menu vengono inoltre gradualmente ridotte o rappresentate in modo trasparente.

In normali condizioni di visualizzazione, tali problemi di immagini residue non si presentano.

Informazioni sugli hard disk USB connessi

Lo spegnimento dell'apparecchio TV tramite l'interruttore o l'interruzione accidentale dell'alimentazione (ad es. mancanza di corrente) possono provocare danni al sistema file hard disk e quindi provocare perdita delle trasmissioni registrate.

Non disconnettere mai il supporto di memoria USB dall'apparecchio TV durante un processo di copia. Prima di spegnere l'apparecchio tramite l'interruttore, consigliamo di passare in modalità stand-by.

Loewe non può essere ritenuta responsabile per la perdita di dati sull'hard disk integrato dell'apparecchio. Per evitare perdite di dati, consigliamo di copiare registrazioni importanti su un supporto di memoria esterno.

Aggiornamento del software

Le versioni aggiornate del software possono essere scaricate dal sito Internet di Loewe (vedi sotto) e installate tramite una chiavetta USB.

Se vi è connesso, il televisore può anche essere aggiornato direttamente tramite Internet.

Per ulteriori informazioni sull'aggiornamento del software, fai riferimento al manuale utente che può essere scaricato dal sito Internet Loewe.

Compatibilità

Non è possibile garantire che i dispositivi Loewe funzioneranno fin dall'inizio e successivamente con tutte le periferiche collegabili.

Informazioni editoriali

Loewe Technology GmbH,
Industriestraße 11
D-96317 Kronach
www.loewe.tv

Stampato in Germania
Data editoriale 10/21-5.0 SB
© Loewe Technology GmbH, Kronach

Le informazioni in questo documento sono soggette a cambiamenti senza preavviso e non costituiscono alcun obbligo da parte di Loewe Technology GmbH.

Tutti i diritti, inclusi traduzione, modifiche tecniche ed errori, sono riservati.

Conformità/dichiarazione del produttore

Loewe Technology GmbH dichiara che questo prodotto è conforme ai requisiti di base e ad altre clausole rilevanti della Direttiva 2014/53/UE e di tutte le direttive UE applicabili.



Nel range di frequenze da 5150 a 5350 MHz, questo apparecchio è limitato all'uso in luoghi chiusi nei seguenti paesi: Belgio, Bulgaria, Danimarca, Germania, Estonia, Finlandia, Francia, Grecia, Irlanda, Italia, Croazia, Lettonia, Lituania, Lussemburgo, Malta, Paesi Bassi, Austria, Polonia, Portogallo, Romania, Svezia, Slovacchia, Slovenia, Spagna, Repubblica Ceca, Ungheria, Regno Unito, Cipro.

La dichiarazione di conformità completa della selezione di prodotti è disponibile in:
www.loewe.tv/de/support

Ambiente

Consumo energetico

Il tuo apparecchio televisivo è dotato del sistema di alimentazione eco-stand-by. In modalità stand-by, il consumo di energia scende al minimo (vedi capitolo Dati tecnici). Per risparmiare più corrente, disconnetti il dispositivo dalla presa elettrica. Tieni presente inoltre che i dati EPG (Electronic Programme Guide) vanno persi e che eventuali registrazioni programmate non possono essere eseguite.

L'apparecchio sarà completamente disconnesso dall'alimentazione soltanto staccando la spina.

L'energia consumata dall'apparecchio televisivo durante l'utilizzo dipende dalle impostazioni di sistema. Per raggiungere i valori specificati nei dati tecnici, è necessario disattivare la funzione "Wake-on-LAN". Attivando questa funzione, il consumo energetico annuale non aumenta oltre il 20%.

Se attivi la riduzione automatica della luminosità, l'immagine TV si adatterà alla luminosità dell'ambiente. Ciò riduce il consumo di energia dell'apparecchio.

Spegnimento automatico

Se non vengono eseguiti comandi per 4 ore (regolazione del volume, cambio di programma ecc.), la TV passa automaticamente in modalità stand-by per risparmiare energia. Un messaggio per bloccare il processo di spegnimento appare un minuto prima che scadano le 4 ore.

Smaltimento

Hai scelto un prodotto di alta qualità e a lungo ciclo di vita.

Imballaggio e cartoni

Lo smaltimento dell'imballaggio può essere affidato al tuo rivenditore. In caso contrario, effettua lo smaltimento in modo differenziato negli appositi contenitori o presso gli appositi centri di raccolta. Smaltisci l'imballaggio nel rispetto dei regolamenti in vigore nel tuo comune.

Il televisore



Il tuo prodotto Loewe è fabbricato con materiali di qualità e componenti riciclabili e riutilizzabili.

Questo simbolo indica che le apparecchiature elettriche ed elettroniche, cavi inclusi, giunte al termine del loro ciclo di vita devono essere smaltite separatamente dai rifiuti domestici.

Puoi riportare il tuo vecchio apparecchio, gratuitamente, ai centri di riciclaggio designati, oppure al tuo fornitore, se compri un nuovo dispositivo simile.

Ulteriori dettagli sulle restituzioni (anche per paesi non UE) sono messi a disposizione dai tuoi organi governativi locali. Il loro è un contributo importante per la protezione del nostro ambiente.

Le batterie



Le batterie fornite non contengono sostanze dannose come cadmio, piombo o mercurio.

Le batterie usate non vanno smaltite con i rifiuti domestici. Smaltisci batterie usate e scariche nei contenitori di raccolta messi a disposizione dal fornitore o nei punti di raccolta pubblici.

Licenze



Dolby, Dolby Vision, Dolby Atmos, Dolby Audio, and the double-D symbol are registered trademarks of Dolby Laboratories Licensing Corporation. Manufactured under license from Dolby Laboratories.

Confidential unpublished works. Copyright © 2012-2020 Dolby Laboratories. All rights reserved.



For DTS patents, see <http://patents.dts.com>. Manufactured under license from DTS, Inc. (for companies headquartered in the U.S./Japan/Taiwan) or under license from DTS Licensing Limited (for all other companies). DTS, DTS-HD, and the DTS-HD logo are registered trademarks or trademarks of DTS, Inc. in the United States and other countries. © 2020 DTS, Inc. ALL RIGHTS RESERVED.



The Bluetooth® word mark and logos are registered trademarks of Bluetooth SIG Inc. and any use of such marks by Loewe Technology GmbH takes place under license. Other trademarks and trade names are those of their respective owners. Questo apparecchio contiene un software che è in parte basato sul lavoro di Independent JPEG Group.

Questo prodotto include il software sviluppato attraverso il progetto OpenSSL per l'uso nell'OpenSSL Toolkit (<http://www.openssl.org/>).

Questo software è fornito dal progetto OpenSSL "così com'è" e non viene concessa alcuna garanzia implicita o esplicita ed esclude qualunque garanzia implicita comprese tutte le garanzie di commerciabilità o adeguatezza a un particolare uso. In nessun caso il progetto OpenSSL o chi ha contribuito alla sua realizzazione potranno essere ritenuti responsabili per qualsiasi danno diretto, indiretto, accidentale o consequenziale (incluso, ma non limitatamente all'acquisto di beni o servizi sostitutivi, perdita di utilizzo, dati o profitti o interruzione dell'attività) indipendentemente dalla causa e da qualsiasi responsabilità teorica, contrattuale, stretto obbligo o illecito (inclusa negligenza o altro) derivante in qualsiasi modo dall'uso di questo software, anche laddove la possibilità di tale danno fosse nota.

Questo prodotto include software di crittografia scritto da Eric Young (ey@cryptsoft.com).

Questo prodotto include software scritto da Tim Hudson (tjh@cryptsoft.com). Questo prodotto contiene software che è stato sviluppato da terze parti e/o software che è soggetto a licenza GNU General Public License (GPL) e/o licenza GNU Lesser General Public License (LGPL). Essi possono essere condivisi e modificati in ottemperanza alla versione 2 della licenza GNU General Public License o facoltativamente ogni versione successiva pubblicata da Free Software Foundation.

La pubblicazione di questo programma da parte di Loewe è effettuata SENZA ALCUNA GARANZIA O ALCUN SUPPORTO, in particolare senza una garanzia implicita riguardante la COMMERCIALITÀ oppure l'UTILIZZABILITÀ PER UNO SCOPO PRECISO. Informazioni dettagliate sono disponibili nella GNU General Public License. Il software può essere richiesto al servizio clienti Loewe.

La licenza GNU General Public License può essere scaricata da:

<http://www.gnu.org/licenses/>

AT DE

Loewe Technology GmbH,
Customer Care Center
Industriestraße 11
96317 Kronach
Germany
Tel +49 9261 99-500

E-Mail: ccc@loewe.de
www.loewe.tv

AUS

INDI IMPORTS P/L
142 Bell Street Preston
3072 Victoria
Australia
Tel +61 3 94 16 70 37
E-Mail: info@indimports.com

BE NL LU

Loewe Opta Benelux NV/SA
Uilenbaan 84
2160 Wommelgem
Belgium
Tel +32 - 3 - 2 70 99 30
E-Mail: ccc@loewe.be

CH

Telion AG
Rütistrasse 26
8952 Schlieren
Switzerland
Tel +41 - 44 732 15 11
E-Mail: infoKD@telion.ch

CY

Hadjikyriakos & Sons Ltd.
121 Prodromos Str.,
2064 Strovolos / Nicosia
Cyprus
Tel +357 - 77 77 70 07
E-Mail: service@hadjikyriakos.com.cy

CZ

BELS cz s.r.o.
Nuselská 307/110
140 00, Praha 4 Michle
Czech Republic
Tel +420 261 218 480
E-Mail: praha@bels.cz

Servisní Centrum TS NOVA
Na Spojce 5
702 00 Ostrava
Czech Republic
Tel +420 591 136 367
E-Mail: servis@tsnova.cz

DK NO SE FI

Nordio Agency ApS
Industrivej 2
Det gamle Rådhus ('Old city hall')
DK-4683 Rønnede
Denmark
Tel.: +45 2999 7709
E-mail: contact@nordio.dk
www.nordio.dk

ES

Gaplasa S.A.
Conde de Torroja, 25
28022 Madrid
Spain
Tel +34 - 917 48 29 60
E-Mail: loewe@maygap.com

FR

NSE Services
ZI la Tour
03200 Abrest
France
Tel +33 800-94-99-74
E-Mail: service.fr@loewe.de

GB IRL

Cairn Group Limited
United Kingdom
Tel +44 (0) 7494 830377
E-Mail: sales@cairngroup.tech

GR

Issagogiki Emboriki Ellados S.A.
321 Mesogion Av.
152 31 Chalandri-Athens
Greece
Tel +30 - 210 672 12 00
E-Mail: christina_argyropoulou@isembel.gr

HR

Plug&Play Ltd.
Bednjanska 8,
10000 Zagreb
Croatia
Tel +385 1 4929 683
E-Mail: info@loewe.hr

IT

InSpeedy
Via Einaudi 2
20832 Desio (MB)
Italy
Tel 0362 306557 - 800 69 30 81
E-Mail: loewe@inspeedy.com

IN

Luxe Genesis Pvt Ltd.
#552,1st Main, 1st Cross, 8th block
Koramangala
560095 Bangalore
India
Tel +91 845145123
E-Mail: luxegenesis@gmail.com

PT

Gaplasa S.A.
Parque Suécia
Avda. do Forte, 3
Edifício Suécia I piso 1-2.07
2790-073 Carnaxide
Portugal
Tel +351 - 21 942 78 30
E-Mail: geral.loewe@mayro.pt

PL

Audio Klan Sp. j.
ul. Gen. Władysława Andersa 12 lok.LU2,
00-201 Warszawa
Poland
Tel (00) 800 4912045
www.audioklan.pl
E-Mail: service.pl@loewe.de

RU

Armada Sound LLC
Nizhegorodskaya str. 29-33, strioniye
7109052 Moscow
Russia
Tel +7 (495) 259 6 259
E-Mail: asn@armadasound.com

SK

Basys SK, s.r.o.
Stará Vajnorská 37/C
831 04 Bratislava
Slovakia
Tel +421 2 4910 6620
E-Mail: objednavky@basys.sk

UA

Karma Digital Ltd.
Valerii Lobanovskiyi avenue 14
03037 Kyiv
Ukraine
Tel: +38 (044) 406-65-20
E-Mail: info@karma.digital

Vivendi Group
Stolichnoe shosse 101, B11,
03131 Kyiv
Ukraine
E-mail: vgroupkiev@gmail.com

Loewe Technology GmbH

Customer Care Center
Industriestraße 11
96317 Kronach, Deutschland
Tel +49 9261 99-500
Fax +49 9261 99-515
E-mail: ccc@loewe.de
Printed in Germany
Edition 5, 10.21 SB

Änderungen vorbehalten
Subject to modifications
Onder voorbehoud van wijzigingen
Sous réserve de modifications
Soggetto a modifiche
Con sujeción a modificaciones
Sujeito a alterações