

Loewe SL7

Erweiterte Bedienungshinweise
Extended operating instructions
Istruzioni per l'uso estese

Dynamisches Dokument
Dynamic document
Documento dinamico



LOEWE.

Inhalt	
Vielen Dank,	6
Zu diesem Benutzerhandbuch	7
Datenschutz	8
Release Notes	9
Sicherheit/Warnung	10
Fernbedienung	14
Tastenbelegung der Fernbedienung	15
Koppelung der Fernbedienung über Bluetooth / Pairing	16
Programmierung verschiedener Audio-Geräte.....	17
Anschluss des Fernsehgeräts	18
Anschluss der Soundbar klang bar i	18
Anschluss der Antennen	18
Verbindung eines externen Geräts über HDMI-Kabel	19
Verbindung mit einem Audiosystem über HDMI eARC	19
Verbindung mit einem Audiosystem über ein optisches Audiokabel.....	19
Verbindung mit einem Audiosystem über ein analoges Audiokabel	20
Anschluss an die Netzversorgung.....	20
Externe 4k Zuspieler	21
Erste Schritte	22
Senderlistenmenü	24
Elektronischer Programmführer – EPG.....	25
Position und Funktion der Anschlüsse	26
Software Update	28
Impressum	30
Technische Informationen	32
Konformität / Herstellererklärung.....	34
Umwelt	36
Entsorgung.....	36
Lizenzen	38
Service-Adressen.....	40

Many Thanks.....	42
About this user manual.....	43
Data Protection.....	44
Safety/Warning.....	45
Remote control.....	48
Remote control button mapping.....	49
Pairing of the remote control / Bluetooth.....	50
Programming various audio devices.....	51
Connecting the TV set.....	52
Connecting the soundbar klang bar i.....	52
Connecting antennas.....	52
Connecting an external device via HDMI cable.....	53
Connecting to an audio system via HDMI eARC.....	53
Connecting to an audio system via optical audio cable.....	53
Connecting to an audio system via analogue audio cable.....	54
Connecting to the mains supply.....	54
External 4k players.....	55
Getting started - first steps.....	56
Home menu.....	57
Channel list menu.....	58
Electronic Programme Guide – EPG.....	59
Software Update.....	61
Technical information.....	62
Imprint.....	63
Conformity / Manufacturer’s declaration.....	64
Environment.....	65
Disposal.....	65
Licences.....	66
Service.....	67

Grazie mille.....	68
Informazioni su questo manuale utente	69
Protezione dei dati	70
Sicurezza/Attenzione.....	71
Mappatura dei pulsanti del telecomando	75
Accoppiamento del telecomando / Bluetooth.....	76
Programmazione di vari dispositivi audio.....	77
Connettere l'apparecchio televisivo	78
Connettere la soundbar klang bar i	78
Connettere le antenne.....	78
Connettere un dispositivo esterno tramite cavo HDMI.....	79
Connettere a un sistema audio tramite HDMI eARC.....	79
Connettere a un sistema audio tramite cavo audio ottico.....	79
Connettere a un sistema audio tramite cavo audio analogico	80
Connettere alla presa di alimentazione.....	80
Lettori esterni 4k.....	81
Iniziare - Primi passi.....	82
Menu Home.....	83
Menu elenco canali.....	84
Electronic Programme Guide – EPG	85
Aggiornamento del software	87
Chiavetta USB - requisiti	87
Download del software tramite il sito web di Loewe per l'aggiornamento tramite USB.....	87
Informazioni tecniche.....	88
Informazioni editoriali.....	89
Conformità/dichiarazione del produttore.....	90
Ambiente.....	91
Smaltimento	91
Licenze.....	92
Servizio.....	93

Disclaimer

Die dargestellten Bildschirmgrafiken sind nur exemplarisch. Je nach Gerätetyp können die verfügbaren Hardware/Software-Komponenten unterschiedlich sein. Alle Angaben in diesem Dokument entsprechen dem Informationsstand zum Zeitpunkt des Redaktionsschlusses. Aufgrund der laufenden Weiterentwicklung der TV-Geräte und der Software sind Abweichungen zwischen TV-Gerät und Benutzerhandbuch möglich.

Aus den unterschiedlichen Angaben, Abbildungen oder Beschreibungen können keine Ansprüche hergeleitet werden.

Die Informationen in diesem Dokument können sich ohne vorherige Ankündigung ändern und stellen keinerlei Verpflichtung seitens der Loewe Technology GmbH dar.

Alle Rechte, auch die der Übersetzungen, technische Änderungen sowie Irrtümer vorbehalten.

Vielen Dank,

dass Sie sich für Loewe entschieden haben und uns Ihr Vertrauen entgegenbringen.

Mit Loewe haben Sie sich nicht einfach nur für einen modernen und technisch innovativen Fernseher entschieden, sondern auch für zeitloses Design, gestochen scharfe Bildqualität, brillanten Klang bei Film- und Musikgenuss sowie intuitive Bedienung mit der Loewe Fernbedienung, dem Smartphone oder Tablet. Kurz: Loewe steht für perfektes Home Entertainment.

Wir wünschen Ihnen viel Freude mit Premium Home Entertainment von Loewe und freuen uns, Sie als Kunde begrüßen zu dürfen.

Viele Features, ein Ergebnis: Perfektes Home Entertainment.

Einfach mehr Entertainment.

Die Bedienoberfläche Loewe os ist intuitiv und grafisch optimiert.

So finden Sie schnell Ihren gewünschten Inhalt – von TV bis Online.

Siehe Kapitel: Ansicht Home.

Perfekt vernetzt.

Dank zahlreicher Anschlüsse wird Ihr Loewe TV zu Ihrer Entertainment-Zentrale.

Verbinden Sie ihn mit dem Internet, DVD/Blu-Ray-Playern, externen Lautsprechern u.v.m.

Festplatte für Ihr TV-Archiv.

Zeichnen Sie das TV-Programm auf oder halten Sie es an und setzen es zu einem späteren Zeitpunkt fort.

Je nach Gerätetyp auf eine extern angeschlossene USB-Festplatte oder die im TV-Gerät eingebaute Festplatte (1.

Mit DR+ (Digital Recording) ist das für Ihren Loewe-TV alles kein Problem.

Siehe Kapitel: Aufnahmen.

Ihr Ansprechpartner.

Gerne helfen wir Ihnen bei Fragen rund um Ihr Loewe Produkt weiter.

Sie erreichen das Customer Care Center unter 09261 - 99 500.

Servicezeiten: Mo–Fr von 9:00–17:00 Uhr.

Position des Typenschilds

Den Aufkleber mit der Modellnummer und der Betriebsspannung finden Sie auf der Rückseite des Fernsehgeräts.

Zu diesem Benutzerhandbuch

Im Interesse einer sicheren und langfristig störungsfreien Benutzung des Gerätes lesen Sie bitte vor der Inbetriebnahme des TV-Gerätes das Kapitel Sicherheitshinweise/Warnung.

Dieses Benutzerhandbuch ist für alle aktuellen Loewe bild und We. By Loewe TV-Geräte verwendbar. Je nach Gerätetyp variieren die Ausstattung und der Funktionsumfang Ihres TV-Gerätes.

Es können Ausstattungen beschrieben sein, die Ihr TV-Gerät möglicherweise nicht besitzt oder die nur in bestimmten Ländern verfügbar sind.

Ein Hinweis der Redaktion: Dieses Dokument ist grundsätzlich druckfähig aufgebaut, aber nicht vorrangig zu diesem Zwecke vorgesehen. Es soll vielmehr dazu dienen, schnell und verzugsfrei auf neue Features oder Software-Anpassungen hinzuweisen und Ihnen eine stets möglichst aktuelle Informationsquelle zur Verfügung zu stellen. Während Druckausgaben immer an Auflagen und Drucktermine gebunden sind, können Informationen in diesem Dokument nahezu in Echtzeit einfließen. Zu diesem Zwecke wächst das Handbuch kontinuierlich und nach Bedarfslage. Das heißt Ihr Feedback als Kunde findet Eingang in dieses Dokument.

Die Artikelnummer Ihres TV-Gerätes finden Sie an der Geräterückwand auf dem Typenschild oder im TV-Menü unter System-Einstellungen Extras -> Ausstattung des TV -> Hardware.

Abhängig von den angeschlossenen Zusatzgeräten können die Menüs im TV-Gerät von den hier beschriebenen abweichen. Die dargestellten Bildschirmgrafiken sind nur exemplarisch. Je nach Gerätetyp und oder Software-Stand können sich die verfügbaren Hardware/Software- Komponenten unterscheiden.

Alle in diesem Benutzerhandbuch verwendeten Sendernamen, Programminhalte sowie die abgebildeten Fotos, Musiktitel, Alben und Albumgrafiken sind beispielhaft angegeben.

Das Benutzerhandbuch wird in unregelmäßigen Abständen aktualisiert. Wir empfehlen eine gelegentliche Überprüfung im Support-Portal der Loewe Homepage oder in der my Loewe App.

Datenschutz

Zum ordnungsgemäßen Betrieb verwendet die Software Ihres Loewe TVs persönliche Daten. Diese werden selbstverständlich entsprechend der geltenden Rechtsordnung mit allergrößter Sorgfalt und Vertraulichkeit behandelt. Dies wurde der Loewe Technology GmbH vom international tätigen, unabhängigen Prüfdienstleister TÜV Rheinland Group (TÜV Rheinland) bestätigt und zertifiziert



Loewe konzentriert sich auf den Datenschutz der Nutzer und hält sich an das Prinzip der "minimalen Datenerfassung", um diese auf das Notwendigste zu reduzieren. Wir nehmen die Belange des Datenschutzes ernst und möchten sicherstellen, dass die Privatsphäre bei der Nutzung unserer Geräte und Webseiten geschützt wird. Wir haben daher Datenschutzerklärungen erstellt, in denen wir unseren Umgang mit den Daten erläutern. Wir behalten uns vor, den Inhalt von Zeit zu Zeit anzupassen. Es empfiehlt sich daher, unsere Hinweise zur Datenverarbeitung in regelmäßigen Abständen erneut zur Kenntnis zu nehmen.

Die Datenschutzerklärungen, die bei der Ersteinrichtung des Geräts bzw beim Besuch einer Loewe Website gezeigt werden, erklären die Sachverhalte im Detail. Um eine optimale Nutzung aller Softwaremerkmale und Funktionsumfänge zu gewährleisten, ist eine Zustimmung erforderlich.

Release Notes

Version 1.0: start

Version 1.1: EPG

Version 1.2: channel lists

Version 1.3: technical changes, minor software modifications

Version 1.4: name changed, minor technical changes; English

Version 1.5: external 4k players, Italian, corrections

Sicherheit/Warnung

Lesen und befolgen Sie bitte aus Sicherheitsgründen, und um unnötige Schäden an Ihrem Gerät zu vermeiden, die folgenden Sicherheitshinweise.

Erklärung der Symbole



Dieses Symbol kennzeichnet Gefahren, die durch hohe Spannungen verursacht werden.



Dieses Symbol weist den Benutzer auf andere, besondere Risiken hin.



Dieses Symbol kennzeichnet Gefahren, die durch Brandentwicklung entstehen.



Dieses Symbol weist auf Gefahren durch scharfe Kanten hin.

Entfernen Sie die Rückwand des Fernsehgeräts nicht

Warnung: Wenn Sie die Rückwand des Geräts öffnen oder entfernen, besteht die Gefahr eines Stromschlags und schwerer Verletzungen durch hohe Spannungen.

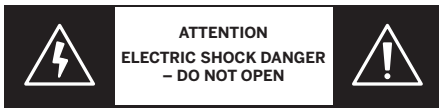

Öffnen Sie die Rückwand niemals selbst. Lassen Sie Reparaturen und Wartungsarbeiten an Ihrem Fernsehgerät nur von qualifizierten, autorisierten Fernsehtechnikern durchführen.

Kontaktieren Sie bitte Ihren Händler oder unseren Kundendienst.

Bestimmungsgemäßer Gebrauch und Umweltverhältnisse



Dieses Fernsehgerät ist nur für den Empfang und die Wiedergabe von Bild- und Tonsignalen bestimmt.

Das Fernsehgerät wurde für den Gebrauch in trockenen Räumen (Wohn- und Büroräume) entwickelt. Es darf nicht in Räumlichkeiten mit hoher Luftfeuchtigkeit (z. B. Bad, Sauna) oder im Freien verwendet werden.



Achten Sie beim Gebrauch des Fernsehgeräts darauf, dass es vor Feuchtigkeit (Tropf- und Spritzwasser oder Kondenswasser) geschützt ist. Eine hohe Luftfeuchtigkeit und Staubansammlungen im Gerät führen zu Leistungsverlusten. Dies kann eine Verletzungsgefahr und/oder eine Beschädigung des Geräts durch elektrische Spannungen oder einen Brand verursachen.

Wenn Sie das Gerät aus einer kalten in eine warme Umgebung transportiert haben, lassen Sie es eine Stunde lang ausgeschaltet, da sich vielleicht Kondenswasser gebildet hat.

Stellen Sie keine mit Flüssigkeit gefüllten Objekte auf das Fernsehgerät. Schützen Sie das Gerät vor Tropf- und Spritzwasser.

Halten Sie Kerzen und andere offene Flammen immer vom Gerät fern, damit sich das Feuer nicht ausbreiten kann.



Alle Materialien, die wir für dieses Gerät verwendet haben, entsprechen den gesetzlichen Anforderungen. Es kann jedoch nicht ausgeschlossen werden, dass Materialien Rückstände auf der Kontaktfläche hinterlassen können. Vermeiden Sie daher einen dauerhaften Kontakt zwischen Lebensmitteln und dem Fernsehgerät.

Transport



Eine unsachgemäße Handhabung beim Transport kann zu Beschädigungen des Displays und zu Verletzungsgefahren führen.

Der Bildschirm besteht aus Glas oder Kunststoff und kann bei unsachgemäßer Handhabung zerbrechen.



Zum Transport des Fernsehgeräts werden mindestens zwei Personen benötigt. Das Gerät darf nur in vertikaler Position transportiert werden.

Üben Sie während des Transports keinen Druck auf das Glas oder den Kunststoff aus.

Das ordnungsgemäße Auspacken des Fernsehgeräts wird in der Bedienungsanleitung 1 dargestellt.

Damit die mechanische Struktur des Fernsehgeräts und des Standfußes nicht beschädigt wird, nehmen Sie das Fernsehgerät vom Standfuß ab und bewegen Sie die beiden Teile getrennt. Um das Fernsehgerät an seinem neuen Standort aufzustellen, werden zur Montage mindestens 2 Personen benötigt.

Netzkabel/Stromversorgung



Stecken Sie das Stromkabel sofort ab, wenn Sie etwas Ungewöhnliches bemerken oder das Gerät wiederholte Fehlfunktionen aufweist. Eine falsche Spannungsversorgung kann zu Schäden am Gerät führen.



Dieses Fernsehgerät darf nur mit dem im Lieferumfang enthaltenen Netzkabel an eine Netzversorgung angeschlossen werden – achten Sie dabei auf die Spannung und Frequenz, die auf dem Typenschild angegeben ist.

Der Netzstecker des Fernsehgeräts muss jederzeit problemlos zugänglich sein, um das Gerät vom Netz trennen zu können.

Wenn Sie den Netzstecker herausziehen, ziehen Sie nicht am Kabel, sondern am Steckergehäuse. Ansonsten könnten die Kabel im Netzstecker beschädigt werden und beim erneuten Einstecken einen Kurzschluss verursachen.

Ein Netzkabel mit einer beschädigten Isolierung kann einen elektrischen Schlag verursachen und stellt eine Brandgefahr dar. Benutzen Sie niemals ein beschädigtes Netzkabel.

Verlegen Sie die Netzkabel so, dass sie nicht beschädigt werden können. Treten Sie nicht auf das Netzkabel.

Das Netzkabel darf nicht geknickt und über keine scharfen Kanten verlegt werden.

Wenn Sie das Fernsehgerät an eine tragbare Mehrfachsteckdose anschließen, dürfen Sie nicht mehrere Mehrfachsteckdosen hintereinanderschalten.

Luftzirkulation und hohe Temperaturen



Wie jedes andere elektronische Gerät muss Ihr Fernsehgerät durch die Luft gekühlt werden. Wenn die Luftzirkulation beeinträchtigt wird, kann es zu einem Brand kommen.

Sie dürfen die Lüftungsschlitze an der Geräterückwand nicht blockieren. Bitte decken Sie das Fernsehgerät nicht ab.

Wandmontage: Lassen Sie um das Gerät herum seitlich, oben und unten einen Freiraum von mindestens 10 cm.

Tisch/Standfuß: Lassen Sie um das Gerät herum seitlich und oben einen Freiraum von mindestens 10 cm.

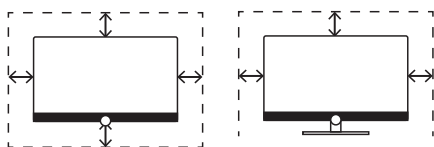

Fremdkörper



Wenn Fremdkörper in das Gerät gelangen, kann dies zu Kurzschlüssen und Bränden führen.

Es besteht die Gefahr von Verletzungen und Schäden.



Achten Sie deshalb darauf, dass keine Metallteile, Nadeln, Büroklammern, Flüssigkeiten, Wachs oder Ähnliches durch die Lüftungsschlitze der Geräterückwand in das Innere des Fernsehgeräts gelangen.

Wenn ein Fremdkörper in das Geräteinnere gelangt, ziehen Sie sofort den Netzstecker des Fernsehgeräts und informieren Sie den Kundendienst, damit er das Gerät überprüft.

Aufstellung



Stellen Sie ein Fernsehgerät keinesfalls an einem instabilen Ort auf. An solchen Stellen könnte das Fernsehgerät herunterfallen und schwere Verletzungen oder sogar den Tod verursachen. Vor allem bei Kindern lassen sich viele Verletzungen durch einfache Vorsichtsmaßnahmen vermeiden – dazu gehören:

- Benutzen Sie Schränke oder Standfüße, die vom Hersteller des Fernsehgeräts empfohlen werden.

- Benutzen Sie nur Möbel, auf denen das Fernsehgerät sicher steht.

- Vergewissern Sie sich, dass das Fernsehgerät nicht über die Kante des Trägermöbels hinausragt.

- Stellen Sie das Fernsehgerät nicht auf hohe Möbel (beispielsweise auf Schränke oder Bücherregale), ohne dass Sie das Möbelstück und das Fernsehgerät an einer geeigneten Halterung verankern.

- Zwischen dem Fernsehgerät und den Trägermöbeln dürfen sich keine Stoffe befinden – stellen Sie das Fernsehgerät auf keine Tischtücher oder andere Materialien.

- Klären Sie Kinder über die Gefahren auf, die sich ergeben, wenn sie auf Möbel klettern, um das Fernsehgerät oder seine Bedienelemente zu erreichen.

Wenn Sie Ihr Fernsehgerät behalten und an einem anderen Ort aufstellen wollen, sollten Sie ebenfalls die oben genannten Punkte berücksichtigen.

Die Fernsehgeräte von Loewe sind für das Zubehör von Loewe ausgelegt. Wir empfehlen nachdrücklich, dass Sie die originalen Aufstellösungen von Loewe benutzen.

Beachten Sie die Montagehinweise für die verschiedenen Aufstellungsmöglichkeiten! Eine entsprechende Anleitung liegt jedem Loewe-Produkt bei.

Vergewissern Sie sich vor der Installation des Fernsehgeräts, ob der endgültige Aufstellungsort hinsichtlich der Oberfläche (Druckempfindlichkeit) und der Stabilität (Statik) für die Belastung durch das Gerät ausgelegt ist! Dies gilt vor allem für hochglanzlackierte Oberflächen und Oberflächen aus Echtholz, Echtholz furnier und Kunststoff.

Halten Sie sich bitte an die übliche Gebrauchsstellung des Fernsehgeräts. Das TV-Gerät kann nur in horizontaler, aufrechter Position betrieben werden (A). Bei der Wandmontage darf die Neigung maximal 10 Grad betragen (B). Das Fernsehgerät darf niemals im Hochformat (C), horizontal liegend (D) oder horizontal an der Decke (E) betrieben werden.

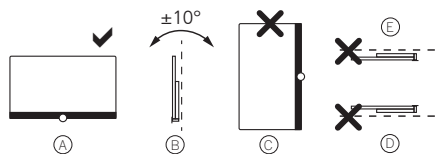

Stellen Sie das Fernsehgerät an einem Ort auf, an dem es keiner direkten Sonneneinstrahlung und keiner zusätzlichen Erwärmung durch Heizkörper ausgesetzt ist!

Stellen Sie das Fernsehgerät an keinem Ort auf, an dem Vibrationen entstehen können! Dies kann zu einer Beschädigung führen.

Wenn Sie eine Aufstelllösung von Fremdherstellern mit einem elektrischen Antrieb verwenden, müssen Sie sicherstellen, dass die Einstellung des Fernsehgeräts nicht manuell erfolgt. Generell wird davon abgeraten, die Aufstellmöglichkeiten anderer Hersteller zu nutzen, die man an bestimmten Stellen verriegeln kann.

Wenn Sie Zubehör von Fremdherstellern verwenden, achten Sie bitte darauf, dass sich das Fernsehgerät problemlos an die jeweilige Einrichtungslösung anpassen lässt.

Vergewissern Sie sich bei der Anpassung des Fernsehgeräts, dass der Druck auf den Geräterahmen nicht zu groß ist. Sonst kann es vor allem bei großformatigen Displays zu einer Beschädigung des Displays kommen.

Wenn Sie das Fernsehgerät auf einer Halterung nach VESA-Standard montieren, müssen zwingend die VESA-Adapterbolzen von Loewe verwendet werden. Ansonsten könnte es zu Schäden am Fernsehgerät kommen.

Die VESA-Adapterbolzen von Loewe müssen mit einem Drehmoment von etwa 4Nm angebracht werden. Diese sind bei Ihrem Loewe-Fachhändler erhältlich (weitere Informationen finden Sie im Online-Benutzerhandbuch).

Vergewissern Sie sich, dass nach dem Auspacken und Aufstellen des Fernsehgerätes keine Kinder mit dem Verpackungsmaterial spielen.

Beachten Sie bitte auch die Entsorgungshinweise für die Verpackung und Kartonagen (lesen Sie dazu Umwelt/Entsorgung/Lizenzen).

Aufsicht



Das Fernsehgerät darf nicht von unbeaufsichtigten Kindern bedient werden – achten Sie auch darauf, dass Kinder nicht in unmittelbarer Nähe des Fernsehgerätes spielen!



Sie könnten das Fernsehgerät umstoßen, verschieben oder von der Standfläche herunterziehen, was zu Personenschäden führen kann.

Lassen Sie das Fernsehgerät nicht unbeaufsichtigt, wenn es eingeschaltet ist!

Lautstärke



Laute Musik kann zu Hörschäden führen. Vermeiden Sie extreme Lautstärken, besonders über längere Zeiträume und wenn Sie Kopfhörer verwenden!

Gewitter



Eine elektrische Überspannung durch einen Blitzschlag kann das Gerät sowohl über die Antennenanlage als auch über die Netzstromversorgung beschädigen.

Ziehen Sie bei einem Gewitter den Netzstecker und trennen Sie alle angeschlossenen Antennenkabel vom Fernsehgerät!

Falls Sie ein Netzwerkkabel an den LAN-Anschluss angeschlossen haben, sollten Sie es ebenfalls ausstecken!

Auch bei längerer Abwesenheit sollten Sie den Netzstecker aus der Steckdose ziehen und alle angeschlossenen Antennenkabel vom Fernsehgerät trennen.

Reinigung und Pflege/Chemikalien



Schalten Sie das Fernsehgerät vor dem Reinigen mit dem Netzschalter aus!

Schäden, die durch Chemikalien verursacht werden, können unerwünschte Folgen haben und zu einer Brandentwicklung führen.

Setzen Sie das Fernsehgerät und das Zubehör niemals aggressiven (beispielsweise ätzenden) Chemikalien wie Laugen oder Säuren aus!

Reinigen Sie das Fernsehgerät, die Scheibe des Displays und die Fernbedienung nur mit einem feuchten, weichen, sauberen und farbneutralem Tuch und verwenden Sie dazu niemals aggressive oder scheuernde Reinigungsmittel!

Die Lautsprecherblende Ihres Fernsehgerätes ist mit Stoff bespannt. Saugen Sie die Oberfläche regelmäßig mit einem weichen Bürstenaufsatz ab!

Bei Verunreinigungen oder Flecken:

Befeuchten Sie ein weiches, farbneutrales Tuch mit Reinigungslösung oder handelsüblichem Fleckentferner und reiben Sie den Fleck vorsichtig weg! Sie können den Fleck auch direkt mit einem handelsüblichen trockenen Fleckentfernerspray behandeln (saugen Sie den Staub auf).

Befeuchten Sie den Bespannungsstoff nicht direkt mit Waschmittel oder Fleckentferner (es besteht die Gefahr, dass sich kreisförmige Flecken bilden)! Reinigen Sie das Gewebe nicht mit Lösungsmitteln!

Wenn Sie Fleckentferner verwenden, sollten Sie die Anwendungshinweise des Herstellers beachten!

Beim Reinigen von Lautsprecherblenden, die mit Nikotin in Berührung gekommen sind, besteht ein erhöhtes Risiko, dass sich kreisförmige Flecken bilden.

Fernbedienung

Vorbereiten der Fernbedienung

Entfernen des Batterieschutzes

Die Fernbedienung wird mit Batterien geliefert. Entfernen Sie den Kunststoffstreifen, wie unten abgebildet, um sie einsatzbereit zu machen.

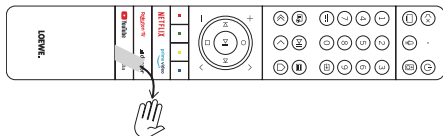

Einlegen oder Wechseln der Batterien

Drücken Sie auf die Oberseite des Batteriefachdeckels der Fernbedienung und schieben ihn auf.

Verwenden Sie nur auslaufsichere Mikrozellen des Typs LR 03 (AAA) Alkali-Mangan. Verwenden Sie keine verschiedenen Batterietypen und benutzen Sie keine alten und neuen Batterien gleichzeitig.

Vergewissern Sie sich, dass die Batterien nicht in die Hände von Kindern gelangen können. Die Batterien dürfen keiner übermäßigen Hitze ausgesetzt werden – wie etwa direktem Sonnenlicht, Feuer oder Ähnlichem!

Hinweis: Die Position der Batterien ist im Batteriefach angegeben (sie werden in entgegengesetzter Richtung eingelegt). Achten Sie auf die richtige Polarität von + und -, wenn Sie die Batterien einlegen. Achten Sie beim Einlegen nicht auf die Batteriekontakte (Federn), sondern auf die Abbildung am Boden des Batteriefachs.

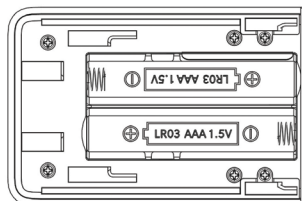

Entsorgen Sie die leeren Batterien umweltverträglich (lesen Sie dazu das Kapitel Umwelt/Rechtliche Hinweise).

Schieben Sie die Abdeckung nach dem Einlegen der Batterien wieder auf die Fernbedienung.

Tastenbelegung der Fernbedienung

Je nach Anwendung (Fernsehen/Video/Audio/Foto/Apps) und Funktion (beispielsweise dr+, EPG, PIP, Teletext, HbbTV usw.) kann die Tastenbelegung von der hier beschriebenen Belegung abweichen.

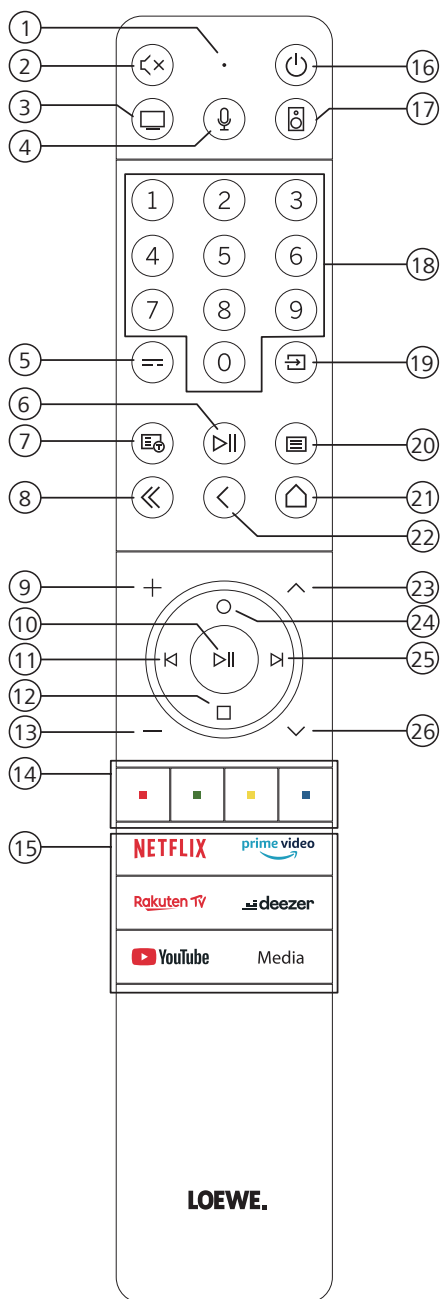

- ① Mikrofon.
- ② Ton stumm/aktivieren.
- ③ Lange gedrückt halten, um den Fernsehmodus aufzurufen.
- ④ Lange gedrückt halten, um mit dem Sprachassistenten zu sprechen.
- ⑤ Elektronischer Programmführer – EPG ein/aus.
- ⑥ Kurz drücken: Medien wiedergeben/anhalten oder zeitversetztes Fernsehen starten/pausieren/fortsetzen.
Länger drücken: beleuchtete Mediensteuertasten anzeigen.
- ⑦ Teletext/MediaText ein/aus.
- ⑧ Angezeigtes Menü/Anwendung verlassen.
- ⑨ Lautstärke erhöhen.
- ⑩ Ohne Beleuchtung: Kanalliste aufrufen.
Mit Beleuchtung: Medien wiedergeben/anhalten oder zeitversetztes Fernsehen starten/pausieren/fortsetzen.
Im Menü: Auswahl bestätigen
- ⑪ Ohne Beleuchtung: Im Menü nach links bewegen oder zeitversetztes Fernsehen starten/pausieren/fortsetzen.
Mit Beleuchtung: Rückwärts springen
- ⑫ Ohne Beleuchtung: Im Menü nach unten bewegen oder das Suchmenü öffnen.
Mit Beleuchtung: Zeitversetztes Fernsehen anhalten/beenden (zurück zum Live-Bild).
- ⑬ Lautstärke verringern.
- ⑭ Farbtasten – Ausführen der entsprechenden aktuellen Funktion.
- ⑮ Auf Medien und Video-on-Demand zugreifen.
- ⑯ Das Fernsehgerät einschalten oder in den Stand-by-Modus schalten.
Kurz drücken, während das Fernsehgerät eingeschaltet ist: Fernsehgerät und alle CEC-fähigen Geräte, die mit den HDMI-Anschlüssen verbunden sind, werden auf Stand-by geschaltet (System-Stand-by).
- ⑰ Lange gedrückt halten, um den Audiomodus aufzurufen.
- ⑱ Kanäle direkt mit den Zahlentasten auswählen.
- ⑲ Quellenmenü aufrufen.
- ⑳ Kurz drücken: Systemeinstellungen aufrufen.
Länger drücken: Bluetooth-Kopplung einleiten, was das Fernsehgerät für andere Bluetooth-Geräte sichtbar macht.
- ㉑ Das Startmenü aufrufen.
- ㉒ Im Menü einen Schritt/eine Ebene zurück. Beim Fernsehen: zum zuvor gesehenen Kanal wechseln.....
- ㉓ Nächster Kanal.
- ㉔ Ohne Beleuchtung: Im Menü nach oben bewegen.
Beim Fernsehen: drücken, um ausführliche Informationen zur Sendung aufzurufen.
Mit Beleuchtung: Aufnahmemenü öffnen.
- ㉕ Ohne Beleuchtung: Im Menü nach rechts bewegen oder die Wiedergabe des zeitversetzten Fernsehens pausieren und die Steuerung für das
zeitversetzte Fernsehen öffnen.
Mit Beleuchtung: Vorwärts springen
- ㉖ Vorheriger Kanal.

Hinweis: Die Tastenbelegung kann sich in Abhängigkeit der Software oder der Geräteversion unterscheiden.

Koppelung der Fernbedienung über Bluetooth / Pairing

Sie können Ihre Fernbedienung via Bluetooth-Standard mit dem Loewe TV verbinden. Drücken und halten Sie hierzu die Menü-Taste (20) für mindestens drei Sekunden. Beachten Sie dabei die Bildschirmanzeigen zur erfolgten Koppelung.

Zum Entkoppeln besuchen Sie das Menü und wählen dann: Einstellungen -> Netzwerk -> Bluetooth -> Geräteverwaltung. Dort wählen Sie Smart TV Remote aus und betätigen die Schaltfläche Koppelung aufheben.

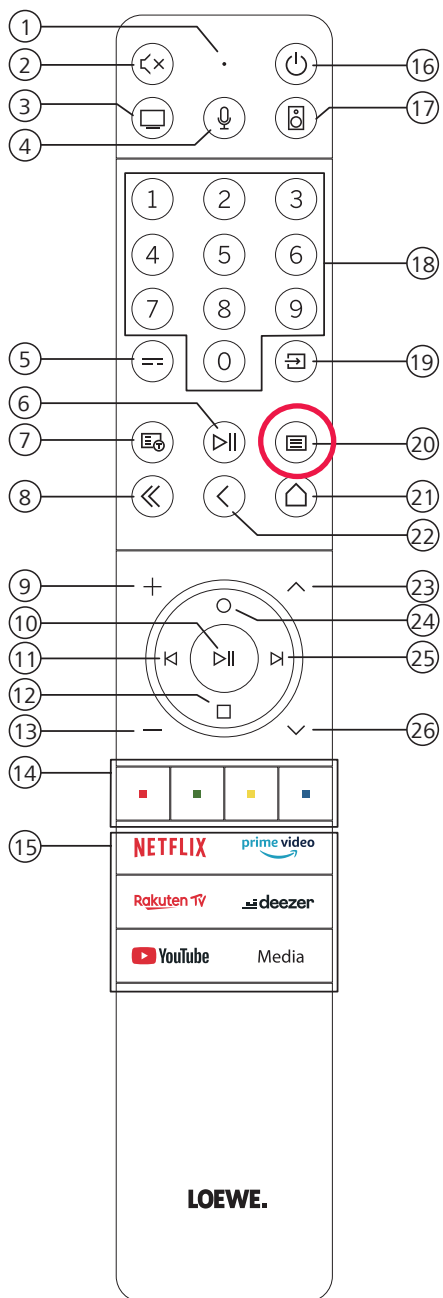

Programmierung verschiedener Audio-Geräte

Das TV-Gerät kann mittels Programmierung der Fernbedienung mit verschiedenen Audio-Geräten gekoppelt werden.

Hierzu drücken und halten Sie einfach die TV-Taste (3) oder die Audio-Taste (17) und eine der Nummern-Tasten für mindestens drei Sekunden.

Die LED über der TV- bzw. Audio-Taste blinkt daraufhin zweimal zur Bestätigung der erfolgreichen Programmierung.

Um das Steuerkreuz (Tasten (10), (11), (12), (24), (25)) für die Steuerung externer Zuspieler mit eigener Play/Pause-Taste zu aktivieren, drücken und halten Sie die Play/Pause-Taste (6) für mindestens drei Sekunden. Das Steuerkreuz wird zur Bestätigung beleuchtet.

Hinweis: Eine dauerhafte Aufnahme durch das eingebaute Mikrophon findet nicht statt. Das Mikrophon wird nur zur Nutzung der Sprachsteuerung aktiviert und bleibt nicht dauerhaft auf Empfang.

8.3 Device programming

TV device and AUDIO device are programmable.

This is done by pressing TV + <number key> or AUDIO + <number key> for more than 3 sec. LED above TV or Audio will flash 2 times as positive response.

Device number	Device name	Key combination and reference
1	Vidaa TV; chapter 8.12	TV + 0 (Default device at TV key)
2	Loewe TV; chapter 11	TV + 6
3	Audio device (Sound bar); chapter 10	AUDIO + 0 (Default device at AUDIO key)
4	Loewe Blu-ray player; chapter 12	AUDIO + 1
5	Audio device (klang s1-s3); chapter 13	AUDIO + 2
6	Audio Device (klang mr - RC5); chapter 14	AUDIO + 3
7	Audio Device (dummy 2 RC5); chapter 15	AUDIO + 4
8	Audio Device (Gaming RCU - NEC); chapter 16	AUDIO + 5
9	Audio Device (dummy 4 NEC); chapter 17	AUDIO + 6

Anschluss des Fernsehgeräts

Ehe Sie eine Verbindung zu einem externen Gerät herstellen, müssen Sie sich vergewissern, dass sowohl das Fernsehgerät als auch das externe Gerät von der Stromversorgung getrennt sind.

Die meisten Anschlüsse des Fernsehgeräts befinden sich unter der hinteren Abdeckung. Damit Sie auf diese Anschlüsse zugreifen können, müssen Sie die hintere Abdeckung entfernen – ziehen Sie dazu die oberen und unteren Teile ab, wie es in der Abbildung dargestellt wird. Beide Teile werden nur durch Magnete an ihrer Position gehalten. Es sind also keine Werkzeuge oder Schrauben erforderlich.

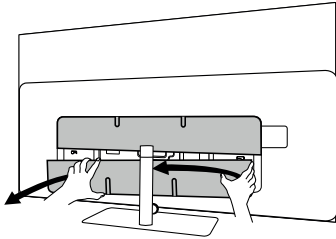

Wenn Sie ein externes Gerät mit diesen internen Anschlüssen verbinden, schließen Sie das Kabel zuerst an den Anschluss am Fernsehgerät an. Führen Sie das Kabel dann über das integrierte Kabelführungssystem aus dem Fernsehgerät heraus und führen Sie es dann durch den Hals des Standfußes (falls Sie die mitgelieferte Tischfußlösung verwenden).

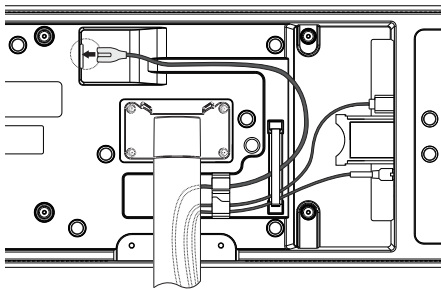

Wenn Sie alle erforderlichen externen Geräte an das Fernsehgerät angeschlossen haben, bringen Sie die hintere Abdeckung wieder an.

Anschluss der Soundbar klang bar i

Fernsehgeräte der Reihe Loewe bild i sind standardmäßig mit einer Onboard-Soundlösung ausgestattet. Optional können Sie für Ihren Loewe bild i-Fernseher eine Loewe klang bar i als Zusatzkomponente erwerben.

Die Loewe klang bar i Soundbar wird in einem separaten Karton geliefert, in dem Sie auch eine ausführliche Aufbauanleitung finden.

Halten Sie sich an diese Anweisungen, um die Soundbar am Fernsehgerät zu montieren.

Anschluss der Antennen

**Terrestrisch / Kabel analog /
DVB-T/T2/C HD-Antenne:**

Stecken Sie das Kabel der Antenne, der Kabel-TV-Anlage oder die Zimmerantenne in die Buchse „ANT TV“.

Wenn Sie analoge Kabel/einen DVB-C-Anschluss und eine DVB-T-Antenne zusammen verwenden möchten, benutzen Sie einen externen Antennenschalter (bei Ihrem Händler erhältlich).

Satellitenantenne DVB-S/S2 HD:

Schließen Sie ein Verbindungskabel von „LNB“ an die Buchse „ANT SAT“ des Fernsehgeräts an.

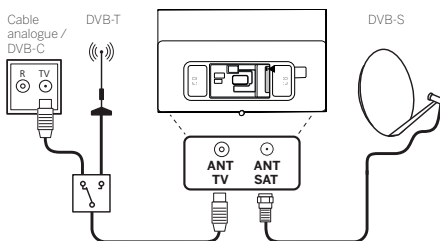

Verbindung eines externen Geräts über HDMI-Kabel

Die HDMI-Anschlüsse (High Definition Multimedia Interface) ermöglichen die Übertragung von digitalen Video- und Audiosignalen von einem Abspielgerät (z. B. DVD-Player, Blu-ray-Player, Camcorder, Set-Top-Box) über ein einziges Kabel.

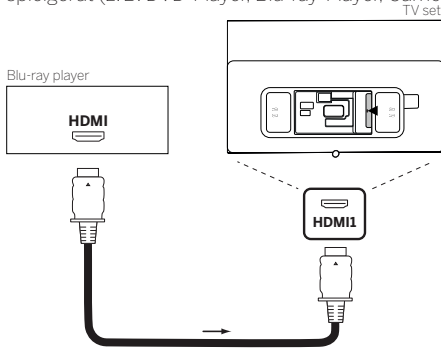

Verbinden Sie das Gerät über ein HDMI-Kabel mit einem Typ-A-Anschluss (nicht im Lieferumfang enthalten) mit einem der HDMI-Anschlüsse des Fernsehgeräts. Um die Funktionen Ihres Fernsehers voll auszuschöpfen, benutzen Sie ein Kabel mit der Kennzeichnung „Premium High-Speed HDMI-Kabel“ oder besser.

Verbindung mit einem Audiosystem über HDMI eARC

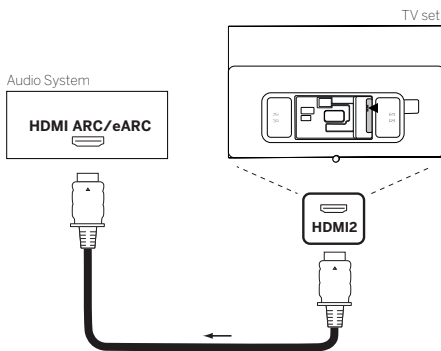

Benutzen Sie ein HDMI-Kabel (nicht im Lieferumfang enthalten), um die HDMI-eARC-Buchse des Fernsehgeräts mit der HDMI-ARC/eARC-Buchse eines Audiosystems oder einer Soundbar zu verbinden. Wir empfehlen, dass Sie ein als „Ultra-High-Speed-HDMI-Kabel“ gekennzeichnetes Kabel mit einem Typ-A-Stecker verwenden.

HDMI-Kabel mit der Bezeichnung „Ultra High Speed“ werden entwickelt, um neben den Videomodi mit der höchsten Auflösung auch die neue eARC-Funktion zu unterstützen. Das Standard-HDMI-Kabel mit Ethernet und das High-Speed-HDMI-Kabel mit Ethernet werden eARC ebenfalls unterstützen.

Verbindung mit einem Audiosystem über ein optisches Audiokabel

Für diese Verbindungsart brauchen Sie ein digitales optisches Kabel (nicht im Lieferumfang enthalten) mit einem Mini-TOSLINK-Anschluss an einem Ende und einer Standard-TOSLINK-Anschluss am anderen Ende. Sie können auch ein Standard-TOSLINK-Kabel mit einem Mini-TOSLINK-Adapter verwenden.

Ehe Sie diese Verbindung herstellen, sollten Sie sich vergewissern, dass Sie die Kunststoffschutzkappen von den Kabelsteckern entfernt haben.

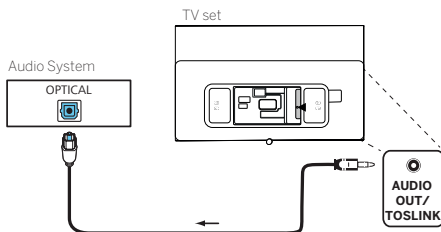

Verbinden Sie den Audioausgang des Fernsehgeräts mit der Bezeichnung „AUDIO OUT TOSLINK“ mit dem digitalen Audioeingang eines Audiosystems.

Verbindung mit einem Audiosystem über ein analoges Audiokabel

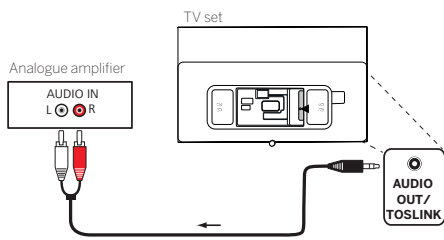

Verbinden Sie den Audioausgang „AUDIO OUT TOSLINK“ über ein Stereo-Cinch/Klinken-Adapterkabel mit dem analogen Audioeingang der Audioanlage.

Anschluss an die Netzversorgung

Verbinden Sie das Fernsehgerät mit einer Netzsteckdose mit 220-240 V.

Stecken Sie das Netzkabel in den Netzanschluss (AC IN) des Fernsehgeräts und führen Sie das Kabel wie in der unteren Abbildung aus dem Fernsehgerät heraus.

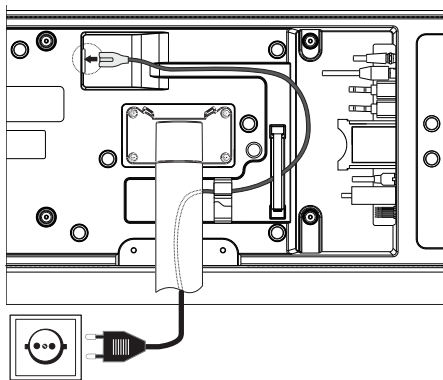

Verbinden Sie den Netzstecker des Netzanschlusskabels mit einer Steckdose.

Externe 4k Zuspieler

Sie haben die Möglichkeit, 4kfähige Zuspielgeräte wie Blu-Ray Player oder Streaming-Boxen verschiedener Anbieter an ihren Loewe TV anzuschließen.

Dabei gilt es zu beachten, dass in den Steuermenüs der Zuspieler Konfigurationen vorgenommen werden sollten, die eine optimale Bildwiedergabe auf dem Fernseher sicherstellen.

Hier bedient sich jeder Hersteller einer eigenen Nomenklatur. Achten Sie darauf, in den Einstellungen des Zuspielers keine feste Framerate / Bildwiederholrate / Videoauflösung einzustellen. Diese Kriterien sollten im Idealfall automatisch eingestellt werden (siehe Beispielbild). Wichtig ist es, dass die Settings für Framerate und ggfs. Dynamikbereich an das Quellmaterial / natives Material angepasst werden.

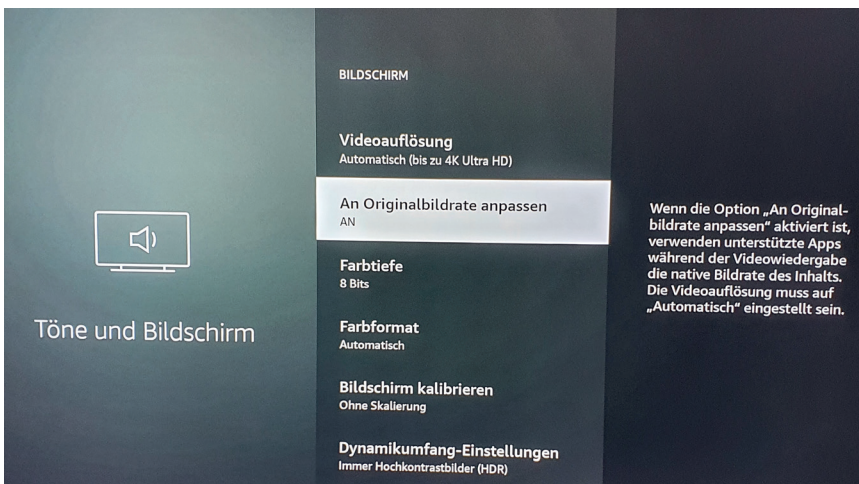

Hinweis: Bild zeigt Menü eines externen 4k Zuspielers (exemplarisch)

Erste Schritte

Vor der ersten Inbetriebnahme des Fernsehgeräts sollten Sie sich vergewissern, dass Sie den Anschluss Ihrer externen Geräte abgeschlossen haben und das Fernsehgerät an die Stromversorgung angeschlossen ist.

1. Drücken Sie die Taste  (Stand-by) auf der Fernbedienung, um das Fernsehgerät einzuschalten.
2. Der Installationsassistent begrüßt Sie und hilft Ihnen, das Fernsehgerät in wenigen einfachen Schritten einzurichten.

So navigieren Sie im Installationsassistenten:

- Verwenden Sie die Pfeiltasten, um den gewünschten Menüpunkt auszuwählen.
- Drücken Sie die OK-Taste, um den ausgewählten Menüpunkt zu bestätigen.
- Drücken Sie die Taste , um einen Schritt zurückzuschalten.

SCHRITT 1 – Auswahl der Sprache

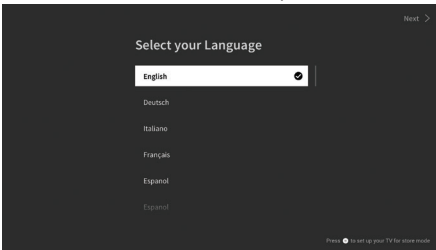

SCHRITT 2 – Verbindung mit dem Internet

Optionaler Schritt. Wenn Sie diesen Schritt überspringen möchten, drücken Sie die rechte Pfeiltaste.

Wenn Sie das Fernsehgerät mit einem Ethernet-Kabel mit Ihrem Heimnetzwerk verbunden haben und Ihre Netzwerkkonfiguration die Verwendung von DHCP zulässt, werden Sie automatisch mit dem Internet verbunden.

Wahlweise können Sie auch eine WLAN-Verbindung nutzen. Zunächst müssen Sie Ihr Netzwerk aus einer Liste der verfügbaren Netzwerke auswählen. Anschließend werden Sie aufgefordert, Ihr WLAN-Passwort einzugeben. Dies erfolgt über die Bildschirmtastatur.

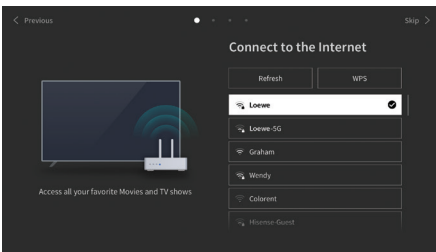

SCHRITT 3 – Auswahl des Landes

Wählen Sie das Land, in dem das Fernsehgerät verwendet werden soll. Auf diese Weise kann das Fernsehgerät die optimalen Funktionen für das gewählte Land installieren.

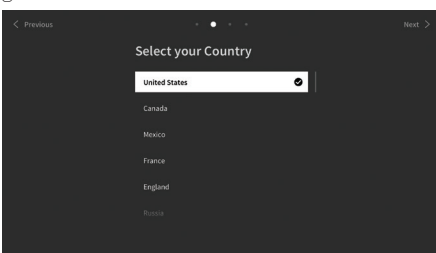

SCHRITT 4 – Geschäftsbedingungen

Lesen Sie sorgfältig alle Informationen zu den Geschäftsbedingungen! Wenn Sie einige oder alle Kontrollkästchen deaktivieren, werden einige oder alle intelligenten Funktionen deaktiviert. Diese Einstellungen können Sie später im Menü [Support] ändern.

Wählen Sie [OK], um mit dem nächsten Schritt fortzufahren.

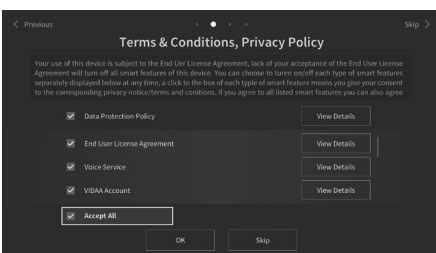

SCHRITT 5 – Anmeldung beim VIDAA-Konto

Optionaler Schritt. Wenn Sie diesen Schritt überspringen möchten, drücken Sie die rechte Pfeiltaste.

Melden Sie sich bei Ihrem existierenden VIDAA-Konto an oder richten Sie ein neues ein.

Mit einem VIDAA-Konto können Sie die besten Funktionen Ihres Smart-Fernsehgeräts nutzen und es stets auf dem neuesten Stand halten.

Hinweis: Ohne VIDAA-Konto sind einige Funktionen des TVs nicht oder nur eingeschränkt verfügbar.

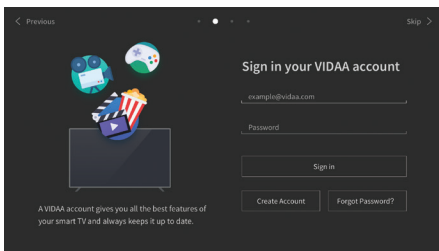

SCHRITT 6 – Auswahl der Eingangsquelle

Wählen Sie einen der verfügbaren Eingänge als Standardquelle.

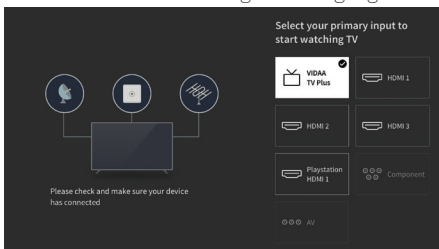

Wenn Sie TV als Standardquelle ausgewählt haben, können Sie die Kanäle einstellen.

Wählen Sie eine der Optionen, aus denen Sie Kanäle abstimmen möchten: [Satellit], [Antenne], [Kabel]

Stellen Sie die gewünschten Abstimmoptionen ein und beginnen Sie die Abstimmung.



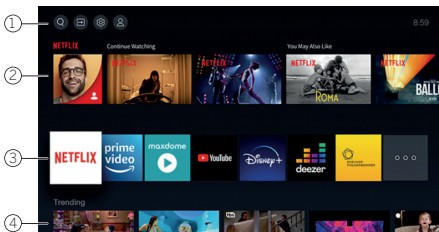

Startmenü





Das Startmenü ist die zentrale Übersichtsseite Ihres Fernsehgeräts. In diesem Menü können Sie Inhalte suchen, die Eingangsquellen verwalten oder die Systemeinstellungen eingeben.

Sie können das Startmenü aufrufen, indem Sie Taste  (Startmenü) drücken.

1. Oberes Menü (Suche, Eingänge, Systemeinstellungen, Profil)

-  Suche – erlaubt Ihnen die Suche nach Anwendungen durch Stichworte.
-  Quellen – Wählen Sie die Eingangsquelle oder benennen Sie sie um. Sie können auf lokal verbundene Geräte zugreifen (wie AV, HDMI, USB).
-  Systemeinstellungen – öffnet das Konfigurationsmenü des Fernsehers. z.B. mit Einstellungen für Bild, Ton, Netzwerk.
-  Profil-Informationen – erlaubt Ihnen die Anmeldung bei Ihrem VIDAA-Konto.

• Die Uhrzeit wird auf dem Bildschirm oben rechts angezeigt.

• Wenn Ihr Fernsehgerät mit dem Internet verbunden ist, wird das entsprechende Symbol, das die Art der Netzwerkverbindung  /  anzeigt, neben den Zeitinformation angezeigt.

2. Liste der Empfehlungen

In dieser Zeile finden Sie eine Liste von Empfehlungen für die aktuell ausgewählte Anwendung. Diese Empfehlungsliste wird nur bei einigen Anwendungen angezeigt.

3. Liste der Apps

In dieser Zeile sehen Sie eine Liste Ihrer Lieblings-Apps. Sie können auf die Bibliothek mit allen installierten Apps zugreifen, indem Sie in der gleichen Zeile auf die Kachel „My Apps“ (Meine Apps) zugreifen.

So fügen Sie Anwendungen zum Startmenü hinzu:

- Öffnen Sie die App-Bibliothek, indem Sie die Kachel „My Apps“ (Meine Apps) aufrufen.
- In der Bibliothek wählen Sie die App aus, die Sie zum Startmenü hinzufügen möchten.
- Drücken Sie die Taste  (Einstellungen), wählen Sie die Option [Sortieren] und bestätigen Sie Ihre Auswahl mit OK.
- Mit den Pfeilen auf der Fernbedienung können Sie die App-Kachel in der Liste verschieben.
- Verschieben Sie die App-Kachel an eine neue Position in der oberen Reihe der Apps – bestätigen Sie die neue Position anschließend mit der Taste OK.

4. Zusätzliche Zeilen

Weitere Zeilen zeigen Ihnen Empfehlungen aus Ihren installierten Apps an.

Senderlistenmenü

Ihr Loewe TV verwaltet die in der Ersteinrichtung gefundenen Sender in gespeicherten Senderlisten. Diese Senderlisten können Sie im Senderlistenmenü einsehen und bearbeiten.

Um ins Senderlistenmenü zu gelangen, drücken Sie im TV-Betrieb die Menü Taste .

Es erscheint eine Einblendung am rechten Bildschirmrand, die Ihnen die aktuell gewählte Senderliste zeigt. Hier können Sie Sender direkt anwählen (Steuerkreuz) und auch durch Druck auf die Menütaste  wahlweise zu den Favoriten oder dem **Homescreen** hinzufügen.

Um eine andere Senderliste zu wählen, navigieren Sie mit dem Steuerkreuz der Fernbedienung nach rechts zu "**Senderlisten Auswahl**."

Nach rechts und nach unten können Sie zusätzlich die **Favoriten**-Auswahl ansteuern.

Rechts unten befinden sich die **Filterfunktion** und damit die Möglichkeit, Senderlisten zu **bearbeiten**.

Zum Filtern der Liste stehen die Kriterien Auflösung (HD/SD), Kindersperre (falls gesetzt), Verschlüsselung und Sortierung nach Nummer, bzw. Name zur Verfügung, die Sie jeweils durch Setzen von Haken aktivieren können (vgl. Kapitel **Fernbedienung**)

Elektronischer Programmführer – EPG

Der elektronische Programmführer EPG (Electronic Programme Guide) bietet Ihnen Einzelheiten zum Programm und zeigt diese auf dem Bildschirm an. Mit diesem System können Sie sich über das aktuelle Programm informieren, wie mit einer gedruckten Programmzeitschrift. Außerdem können Sie Programme speichern und sogar Aufnahmen programmieren.

Um den EPG zu öffnen/zu schließen, drücken Sie die Taste  (EPG).

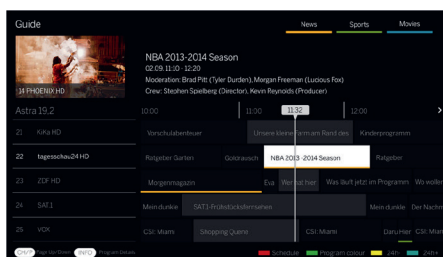

Hinweis:

- EPG ist nur für DVB-Sender verfügbar.
- Wenn Sie den EPG zum ersten Mal starten, erscheint ein Assistent, der Sie durch die erforderlichen Voreinstellungen führt.
- Je nach der Anzahl der für den EPG ausgewählten Sender dauert es einige Zeit, bis die Programminformationen angezeigt werden.

EPG-Betrieb

In der linken Spalte sehen Sie eine Liste der Sender der gewählten Quelle/eine Senderliste (z. B. DVB-C, persönliche Liste).

^/∨: seitenweise durch die Senderliste blättern.

Pfeile nach oben/unten: durch die Senderliste scrollen.

Pfeile links/rechts: durch die Programme scrollen.

Die aktuellen Sendungen der Programme werden in der Senderliste durch hellere Felder hervorgehoben. Eine senkrechte weiße Linie zeigt die aktuelle Zeit der laufenden Programme an.

OK: Abruf ausführlicher Informationen über das ausgewählte Programm.

Rote Taste: öffnet den Zeitplan-Bildschirm.

Grüne Taste: Ruft ein Menü auf, in dem Sie Farben für bestimmte Sendeinhalte zuweisen können (z. B. Nachrichten, Filme, Sport). Ordnen Sie den gewünschten Inhaltstyp mit den Pfeilen und der OK-Taste einer bestimmten Farbe zu. Sie verlassen dieses Menü, wenn Sie die grüne Taste drücken. Programme, die zu Ihren ausgewählten Kategorien gehören, sind jetzt im Programmführer farblich hervorgehoben.

Gelbe Taste: Ansicht der Programmliste des vorherigen Tages.

Blaue Taste: Ansicht der Programmliste des nächsten Tages.

Programmorschau

Mit den Pfeilen können Sie den gewünschten Sender in der Senderliste markieren.

Drücken Sie kurz auf OK, um die Auswahl zu bestätigen.

Im oberen linken Fenster wird jetzt das aktuelle Programm des gewählten Senders angezeigt.

Aufnahme einer Sendung über EPG

Sie können Timer-Aufnahmen von Fernsehsendungen bequem über EPG programmieren.

Drücken Sie die Taste OK, um ausführliche Informationen über das ausgewählte Programm aufzurufen.

Wählen Sie die Option [DR+] und drücken Sie die Taste OK.

Prüfen Sie die Timer-Daten und aktualisieren Sie sie bei Bedarf (z. B. Verzeichnis, Start, Ende, Aufnahmeart).

Im EPG wird hinter dem Titel der Sendung ein Aufnahmesymbol eingeblendet.

Speichern einer Sendung über EPG

Sie können ein Programm, das noch nicht gestartet wurde, abspeichern. Bei gespeicherten Programmen fragt das Fernsehgerät, ob es zu Beginn einer Sendung den Sender entsprechend wechseln oder aus dem Stand-by-Betrieb einschalten soll.

Markieren Sie das gewünschte Programm mit Pfeilen.

Drücken Sie die Taste OK, um ausführliche Informationen über das ausgewählte Programm aufzurufen.

Wählen Sie die Option [Erinnerung] und drücken Sie die Taste OK.

Im EPG wird hinter dem Titel der Sendung ein Erinnerungssymbol eingeblendet.

Position und Funktion der Anschlüsse am Beispiel Loewe bild i

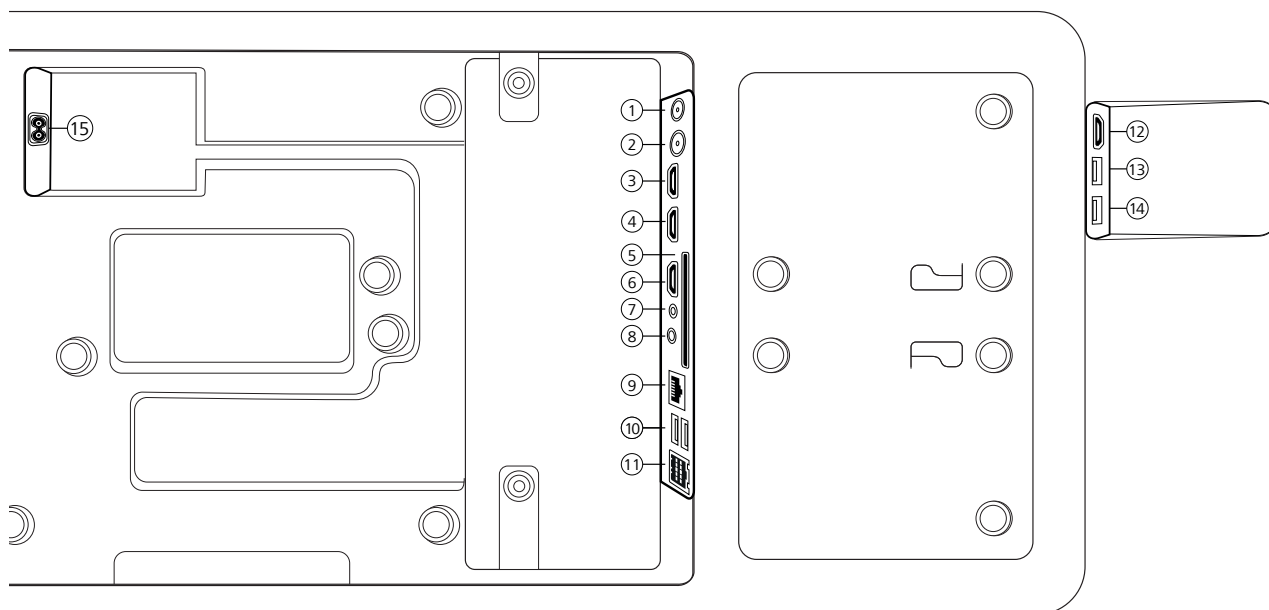

- | | |
|--|---|
| <p>① ANT SAT – Satellitenantenne
DVB-S/S2 HD
F-Buchse – 75 Ohm / 13/18 V / 500 mA</p> <p>② ANT TV – Terrestrisch/Kabel
analog / DVB-T/T2/C HD
IEC-Buchse – 75 Ohm / 5 V / 80 mA</p> <p>③ HDMI 3 – HDMI-Eingang 3
HDMI – Digital Video IN/Audio IN</p> <p>④ HDMI 2 – HDMI-Eingang 2
(mit enhanced Audio Return Channel)
HDMI – Digital Video IN / Audio IN / OUT</p> <p>⑤ COMMON INTERFACE – CI-Schacht 1
(Standard V1.4)</p> <p>⑥ HDMI 1 – HDMI-Eingang 1
HDMI – Digital Video IN / Audio IN / OUT</p> <p>⑦ SERVICE</p> | <p>⑧ AUDIO OUT/TOSLINK – Audioausgang
(analog/digital) ¹⁾
Klinke 3,5 mm (analog) L/R
Mini-TOSLINK (digital)</p> <p>⑨ LAN – Netzwerkverbindung
RJ-45 – Ethernet / Schnelles Ethernet</p> <p>⑩ 2x USB 2.0 – USB-Anschluss
USB Typ A – USB 2.0 (max. 500 mA)</p> <p>⑪ klang bar i</p> <p>⑫ HDMI 4 – HDMI-Eingang 4
HDMI – Digital Video IN / Audio IN</p> <p>⑬ USB 3.0 – USB-Anschluss
USB Typ A – USB 3.0 (max. 1000 mA)</p> <p>⑭ USB 3.0 – USB-Anschluss
USB Typ A – USB 3.0 (max. 1000 mA)</p> <p>⑮ AC IN – Netzanschluss
Netzsteckdose – 220-240 V – 50 / 60 Hz</p> |
|--|---|

Software Update

Bei Ihrem Loewe TV-Gerät besteht die Möglichkeit, die Software zu aktualisieren.

Beim Software-Update (Paketupdate) werden alle im TV-Gerät befindlichen Softwarestände abgefragt und bei Bedarf aktualisiert.

Sie können eine neue Software von verschiedenen Quellen (sofern vorhanden) laden.

Aktuelle Softwareversionen können von der Loewe-Internetseite heruntergeladen (siehe unten) und über einen USB-Stick auf Ihrem Gerät installiert werden.

Falls Ihr TV-Gerät mit dem Internet verbunden ist, kann das TV-Gerät auch direkt über das Internet aktualisiert werden.

USB-Stick - Anforderungen

Hinweis: Der vorgesehene Weg, ein Update einzuzielen, ist über eine bestehende Internet-Verbindung. Loewe empfiehlt, von einem Update über USB abzusehen. Zwar ist dies jederzeit möglich, sollte aber dem Fachhandelspartner und in Ausnahmefällen vorbehalten bleiben. Ein Update auf diesem Wege führt zu einer Rücksetzung auf Werkseinstellungen und macht eine anschließende erneute Erstinbetriebnahme erforderlich.

Falls Sie Ihren eigenen USB-Stick nutzen möchten, hier einige Hinweise bzw. Voraussetzungen:

- Formatierung in FAT32.
- Nur eine Partition.
- Keine verschlüsselten Sticks verwenden.
- Keine Sticks verwenden, die ein CD-ROM-Laufwerk vortäuschen.
- Es dürfen keine versteckten Dateien vorhanden sein.
- Die Bauform des Sticks ist von Bedeutung.
Maximale Abmessungen in mm: 70x20x10.
- Im Zweifelsfall sollte der USB-Stick als „FAT32“ ohne „erweiterte Attribute“ formatiert werden.

Software-Download über die Loewe Internetseite für Update über USB

Sie können, falls verfügbar, neue Software für Ihr TV-Gerät von unserer Homepage herunterladen.

Besuchen Sie dazu unsere Homepage unter:
www.loewe.tv/de/support

Auf der Support-Homepage können Sie unter dem Punkt **Software** ihr Produkt auswählen.

Anschließend können Sie unter **Software auswählen** die verfügbare Software für Ihr TV-Gerät auswählen und herunterladen.

Entpacken Sie die heruntergeladene Datei in das Hauptverzeichnis Ihres USB-Sticks.

Führen Sie anschließend das Software-Update wie nachfolgend beschrieben durch.

Impressum

Loewe Technology GmbH
Industriestraße 11
D-96317 Kronach
www.loewe.tv

Gedruckt in Deutschland

Redaktionelles Datum 30.7.-1.2 SB/MJ/JK

© Loewe Technology GmbH, Kronach

Die Informationen in diesem Dokument können ohne vorherige Ankündigung geändert werden und stellen keinerlei Verpflichtung von Seiten der Loewe Technology GmbH dar.

Alle Rechte, einschließlich Übersetzung, technische Änderungen und Irrtümer vorbehalten.

Technische Informationen

Über den OLED-Bildschirm

Sie haben ein Fernsehgerät mit OLED-Bildschirm erworben, das höchsten Qualitätsansprüchen genügt und auf Pixelfehler geprüft wurde.

Trotz größter Sorgfaltspflicht bei der Herstellung des Displays kann aus technischen Gründen nicht zu 100% garantiert werden, dass keine Subpixelfehler auftreten.

Wir bitten Sie um Verständnis, dass derartige Effekte, solange sie innerhalb der Grenzen liegen, die in der Norm (ISO9241-307, Fehlerklasse II) festgelegt sind, nicht als Gerätedefekt im Sinne der Gewährleistung angesehen werden können.

Organic Light Emitting Diodes (organische Leuchtdioden) sind eine Bildtechnologie auf Grundlage von selbstleuchtenden Bildpunkten, die deutliche Vorteile in Bezug auf Bildqualität und Leistung bieten.

Unter bestimmten Umständen können bei anhaltender, einseitiger Belastung des OLED-Materials bleibende und irreversible Bildfehler entstehen. Bei der dauerhaften Anzeige von unveränderlichen Bildinhalten, wie z. B. statischen Bildern, Untertiteln oder Laufschriftanzeigen, Diashows oder Videosequenzen in Endlosschleife, statischen Anzeigen bei einem Präsentationsmonitor oder bei Videospiele, schwarzen Balken bei manchen Bildschirmformaten usw., können Restbildprobleme auftreten.

Diese Restbildprobleme stellen keine Mängel im Sinne der Gewährleistung dar.

Zur Minimierung dieser Probleme hat Loewe einen speziellen Algorithmus zur Erkennung von Bildinhalten entwickelt.

Wenn statische Bilder zu lange angezeigt werden, schaltet das Fernsehgerät automatisch in einen bildschirmschonenden Kontrastmodus. Bei der nächsten Benutzerbedienung schaltet das Gerät sofort in den Normalzustand zurück. Ferner werden die Menüeinblendungen nach einer Minute schrittweise reduziert oder transparent dargestellt.

Unter normalen Anzeigebedingungen treten keine solchen Restbildprobleme auf.

Informationen über angeschlossene USB-Festplatten

Wenn Sie das Fernsehgerät während des Betriebs mit dem Netzschalter ausschalten oder wenn die Stromversorgung versehentlich unterbrochen wird (z. B. durch einen Stromausfall), kann das Dateisystem der Festplatte beschädigt werden und die darauf aufgezeichneten Sendungen können verloren gehen. Trennen Sie das USB-Speichergerät niemals während eines Kopiervorgangs vom Fernsehgerät. Wir empfehlen Ihnen, das Gerät in den Stand-by-Modus zu schalten, ehe Sie es mit dem Netzschalter ausschalten.

Loewe übernimmt keine Haftung für den Verlust von Daten, die auf der integrierten Festplatte Ihres Fernsehgeräts gespeichert sind. Um einen Verlust von Daten zu vermeiden, empfehlen wir, wichtige Aufnahmen auf ein externes Speichermedium zu kopieren.

Kompatibilität

Es kann nicht gewährleistet werden, dass Loewe-Geräte von Anfang an und dauerhaft mit allen anschließbaren Peripheriegeräten funktionieren.

Konformität / Herstellererklärung



Hiermit erklärt die Loewe Technology GmbH, dass dieses Produkt den grundlegenden Anforderungen sowie weiteren einschlägigen Bestimmungen der Richtlinie 2014/53/EU und sämtlichen anwendbaren EU-Richtlinien entspricht.

Im Frequenzbereich 5150 bis 5350Mhz darf dieses Fernsehgerät in den folgenden Ländern nur in Innenräumen verwendet werden: Belgien, Bulgarien, Dänemark, Deutschland, Estland, Finnland, Frankreich, Griechenland, Irland, Italien, Kroatien, Lettland, Litauen, Luxemburg, Malta, Niederlande, Österreich, Polen, Portugal, Rumänien, Schweden, Slowakei, Slowenien, Spanien, Tschechische Republik, Ungarn, Vereinigtes Königreich, Zypern.

Hier finden Sie die vollständige Konformitätserklärung in der Produktauswahl:

www.loewe.tv/int/support

Umwelt

Energieverbrauch

Ihr Fernsehgerät ist mit einer Eco-Stand-by- Stromversorgung ausgestattet. Im Stand-by-Modus sinkt die Leistungsaufnahme auf einen niedrigen Wert (lesen Sie dazu das Kapitel „**Technische Daten**“). Wenn Sie noch mehr Strom sparen wollen, können Sie das Gerät vom Netz trennen. Beachten Sie dabei, dass die EPG-Daten (Elektronischer Programmführer) verloren gehen und das Fernsehgerät eventuell programmierte Timer-Aufnahmen nicht mehr durchführen kann.

Erst wenn Sie das Netzkabel abziehen, wird das Fernsehgerät vollständig vom Netz getrennt.

Der Stromverbrauch des Fernsehgerätes im Betrieb hängt von den Systemeinstellungen ab. Um die Daten zu erreichen, die in den technischen Daten angegeben werden, muss die Einstellung „Wake-on-LAN“ deaktiviert werden. Wenn Sie diese Funktion aktivieren, erhöht sich der jährliche Energieverbrauch nicht um mehr als 20%.

Wenn Sie das automatische Dimmen aktivieren, wird sich Ihr Fernsehbild an die Umgebungshelligkeit anpassen. Dies verringert den Stromverbrauch des Fernsehgeräts.

Automatisches Abschalten

Wenn das Fernsehgerät 4 Stunden lang nicht bedient wird (Lautstärke-Einstellungen, Programmwechsel usw.), schaltet das Gerät zum Stromsparen automatisch in den Stand-by-Modus. Eine Minute vor dem Ablauf dieser 4 Stunden erscheint eine Aufforderung, um den Abschaltvorgang zu beenden.

Entsorgung

Sie haben sich für ein sehr hochwertiges und langlebige Produkt entschieden.

Verpackung und Karton

Ihr Fachhändler kümmert sich gerne für Sie um die Entsorgung der Verpackung. Wenn Sie die Verpackung selbst entsorgen, entsorgen Sie sie getrennt nach Abfällen und entsprechend den örtlichen Entsorgungsvorschriften. Werfen Sie Pappe und Papier in das Altpapier und geben Sie Folien und Styropor in die Wertstoffsammlung.

Das Fernsehgerät

Ihr Loewe-Produkt wird aus hochwertigen, recycelbaren und wiederverwendbaren Materialien und Komponenten hergestellt. Dieses Symbol bedeutet, dass elektrische und elektronische Geräte inkl. Kabel am Ende ihrer Lebensdauer getrennt vom Hausmüll entsorgt werden müssen.

Sie können Ihr altes Gerät kostenlos bei den ausgewiesenen Recyclingzentren oder bei Ihrem Händler abgeben, wenn Sie ein ähnliches Neugerät kaufen.

Weitere Informationen über Retouren (auch für Nicht-EU-Länder) erhalten Sie auch bei Ihrer lokalen Regierung. Sie leisten einen wichtigen Beitrag zum Umweltschutz.

Die Batterien

Die Batterien der Erstausrüstung enthalten keine schädlichen Stoffe wie Cadmium, Blei oder Quecksilber.

Leere Batterien dürfen nicht über den Hausmüll entsorgt werden. Sie können leere Batterien kostenlos in den entsorgten, die beim Händler oder an den öffentlichen Sammelstellen aufgestellt sind.



enthalten hergestellt. getrennt vom Hausmüll abgeben, wenn Sie ein



Sammelbehältern

Lizenzen



Dolby, Dolby Vision, Dolby Atmos, Dolby Audio, and the double-D symbol are registered trademarks of Dolby Laboratories Licensing Corporation. Manufactured under license from Dolby Laboratories.

Confidential unpublished works. Copyright © 2012-2020 Dolby Laboratories. All rights reserved.



For DTS patents, see <http://patents.dts.com>. Manufactured under license from DTS, Inc. (for companies headquartered in the U.S./Japan/Taiwan) or under license from DTS Licensing Limited (for all other companies). DTS, DTS-HD, and the DTS-HD logo are registered trademarks or trademarks of DTS, Inc. in the United States and other countries. © 2020 DTS, Inc. ALL RIGHTS RESERVED.



The Bluetooth® word mark and logos are registered trademarks of Bluetooth SIG Inc. and any use of such marks by Loewe Technology GmbH takes place under license. Other trademarks and trade names are those of their respective owners. Dieses Fernsehgerät enthält eine Software, die teilweise auf der Arbeit der Independent JPEG Group basiert.

Dieses Produkt enthält durch das OpenSSL-Projekt zur Nutzung im OpenSSL Toolkit entwickelte Software (<http://www.openssl.org/>).

Diese Software wird vom OpenSSL-Projekt „wie gesehen“ bereitgestellt und alle ausdrücklichen oder stillschweigenden Garantien, einschließlich, aber nicht beschränkt auf die stillschweigenden Garantien der Marktgängigkeit und der Eignung für einen bestimmten Zweck, werden ausgeschlossen. In keinem Fall soll das OpenSSL-Projekt oder seine Beitragenden für irgendwelche direkten Schäden, indirekten Schäden, zufälligen Schäden, besonderen Schäden oder Folgeschäden haftbar sein (einschließlich, aber nicht beschränkt auf die Beschaffung von Ersatzwaren oder -dienstleistungen; Nutzungs-, Daten- oder Gewinnausfall; oder Betriebsunterbrechung), die unabhängig von der Ursache und beliebiger theoretischen Haftbarkeit entstehen, ob in Vertrag, strikter Verpflichtung oder unerlaubter Handlung (einschließlich Fahrlässigkeit oder anderweitig), die irgendwie aus der Nutzung dieser Software resultieren, selbst wenn die Möglichkeit solcher Schäden bekannt war.

Dieses Produkt enthält kryptografische Software, die von Eric Young (eay@cryptsoft.com) geschrieben wurde.

Dieses Produkt enthält Software, die von Tim Hudson (tjh@cryptsoft.com) geschrieben wurde.

Dieses Produkt enthält Software, die von Dritten entwickelt wurde, und/oder Software, die der GNU General Public License (GPL) und/oder der GNU Lesser General Public License (LGPL) unterliegt. Sie können sie entsprechend der Version 2 der GNU General Public License oder wahlweise jeder späteren Version, die von der Free Software Foundation veröffentlicht wird, weitergeben und verändern.

Die Veröffentlichung dieses Programms durch Loewe erfolgt OHNE JEGLICHE GARANTIE ODER UNTERSTÜTZUNG, insbesondere ohne eine implizite Garantie hinsichtlich der MARKTREIFE oder der GEBRAUCHSTAUGLICHKEIT FÜR EINEN BESTIMMTEN ZWECK. Einzelheiten finden Sie in der GNU General Public License. Sie können die Software über den Loewe-Kundendienst erhalten.

Die GNU General Public License kann hier heruntergeladen werden:

<http://www.gnu.org/licenses/>.

AT DE

Loewe Technology GmbH,
Customer Care Center
Industriestraße 11
96317 Kronach
Germany
Tel +49 9261 99-500

E-Mail: ccc@loewe.de
www.loewe.tv

AUS

INDI IMPORTS P/L
142 Bell Street Preston
3072 Victoria
Australia
Tel +61 3 94 16 70 37
E-Mail: info@indimports.com

BE NL LU

Loewe Opta Benelux NV/SA
Uilenbaan 84
2160 Wommelgem
Belgium
Tel +32 - 3 - 2 70 99 30
E-Mail: ccc@loewe.be

CH

Telion AG
Rütistrasse 26
8952 Schlieren
Switzerland
Tel +41 - 44 732 15 11
E-Mail: infoKD@telion.ch

CY

Hadjikyriakos & Sons Ltd.
121 Prodromos Str.,
2064 Strovolos / Nicosia
Cyprus
Tel +357 - 77 77 70 07
E-Mail: service@hadjikyriakos.com.cy

CZ

BELS cz s.r.o.
Nuselská 307/110
140 00, Praha 4 Michle
Czech Republic
Tel +420 261 218 480
E-Mail: praha@bels.cz

Servisní Centrum TS NOVA
Na Spojce 5
702 00 Ostrava
Czech Republic
Tel +420 591 136 367
E-Mail: servis@tsnova.cz

DK NO SE FI

Nordio Agency ApS
Industrivej 2
Det gamle Rådhus ('Old city hall')
DK-4683 Rønnede
Denmark
Tel.: +45 2999 7709
E-mail: contact@nordio.dk
www.nordio.dk

ES

Gaplasa S.A.
Conde de Torroja, 25
28022 Madrid
Spain
Tel +34 - 917 48 29 60
E-Mail: loewe@maygap.com

FR

NSE Services
ZI la Tour
03200 Abrest
France
Tel +33 800-94-99-74
E-Mail: service.fr@loewe.de

GB IRL

Cairn Group Limited
United Kingdom
Tel +44 (0) 7494 830377
E-Mail: sales@cairngroup.tech

GR

Issagogiki Emboriki Ellados S.A.
321 Mesogion Av.
152 31 Chalandri-Athens
Greece
Tel +30 - 210 672 12 00
E-Mail: christina_argyropoulou@isembel.gr

HR

Plug&Play Ltd.
Bednjanska 8,
10000 Zagreb
Croatia
Tel +385 1 4929 683
E-Mail: info@loewe.hr

IT

InSpeedy
Via Einaudi 2
20832 Desio (MB)
Italy
Tel 0362 306557 - 800 69 30 81
E-Mail: loewe@inspeedy.com

IN

Luxe Genesis Pvt Ltd.
#552,1st Main, 1st Cross, 8th block
Koramangala
560095 Bangalore
India
Tel +91 845145123
E-Mail: luxegenesis@gmail.com

PT

Gaplasa S.A.
Parque Suécia
Avda. do Forte, 3
Edifício Suécia I piso 1-2.07
2790-073 Carnaxide
Portugal
Tel +351 - 21 942 78 30
E-Mail: geral.loewe@mayro.pt

PL

Audio Klan Sp. j.
ul. Gen. Władysława Andersa 12 lok.LU2,
00-201 Warszawa
Poland
Tel (00) 800 4912045
www.audioklan.pl
E-Mail: service.pl@loewe.de

RU

Armada Sound LLC
Nizhegorodskaya str. 29-33, stroniyev
7109052 Moscow
Russia
Tel +7 (495) 259 6 259
E-Mail: asn@armadasound.com

SK

Basys SK, s.r.o.
Stará Vajnorská 37/C
831 04 Bratislava
Slovakia
Tel +421 2 4910 6620
E-Mail: objednavky@basys.sk

UA

Karma Digital Ltd.
Valerii Lobanovskiyi avenue 14
03037 Kyiv
Ukraine
Tel: +38 (044) 406-65-20
E-Mail: info@karma.digital

Vivendi Group
Stolichnoe shosse 101, B11,
03131 Kyiv
Ukraine
E-mail: vgroupkiev@gmail.com

Disclaimer

The screen graphics shown are only exemplary. Depending on the device type, the available hardware/software components may differ.

All information in this document is correct at the time of going to press. Due to the ongoing development of TV sets and software, deviations between the TV set and the user manual are possible.

No claims can be derived from the different information, illustrations or descriptions.

The information in this document is subject to change without notice and does not represent any obligation on the part of Loewe Technology GmbH.

All rights reserved, including those of translations, technical changes and errors.

Many Thanks

for choosing Loewe and placing your trust in us.

With Loewe, you have not only chosen a modern and technically innovative television, but also a timeless design, razor-sharp picture quality, brilliant sound for enjoying movies and music, and intuitive operation with the Loewe remote control, smartphone or tablet. In short: Loewe stands for perfect home entertainment.

We hope you enjoy premium home entertainment from Loewe and look forward to welcoming you as a customer.

Many features, one result: perfect home entertainment.

Simply more entertainment.

The Loewe os user interface is intuitive and graphically optimised.

So you can quickly find the content you want - from TV to online.

See chapter: Home.

Perfectly networked.

Thanks to numerous connections, your Loewe TV becomes your entertainment centre.

Connect it to the Internet, DVD/Blu-Ray players, external speakers and much more.

Hard disk for your TV archive.

Record the TV programme or pause it and resume it at a later time.

Depending on the type of set, record to an externally connected USB hard disk or to the hard disk built into the TV set.

With DR+ (Digital Recording), this is no problem for your Loewe TV.

See chapter: Recordings.

Your contact.

We will be happy to help you with any questions you may have about your Loewe product.

You can reach the Customer Care Center at 09261 - 99 500.

Service hours: Mon-Fri from 9:00-17:00.

Position of the label

You will find the label with the model number and the operating voltage on the back of the television.

About this user manual

In the interest of safe and long-term trouble-free use of the set, please read the chapter Safety Instructions/Warning before operating the TV set.

This user manual can be used for all current Loewe bild and We. By Loewe TV sets. The features and functions of your TV set vary depending on the type of set.

Features may be described which your TV set may not have or which are only available in certain countries.

The chapter Technical data is divided into device lines and provides information about the features of your TV set. If there are differences in the functional descriptions, please refer to the chapter Technical Data.

With the aid of the item number of your TV set, you can assign the appropriate technical data to your TV set in the unit overview, see chapter Technical data, section Unit overview.

You will find the article number of your TV set on the type plate on the back of the set or in the TV menu under System settings Extras -> Equipment of the TV -> Hardware.

The Glossary chapter provides explanations of certain terms used in the TV set and in the user manual.

Paragraphs beginning with the symbol indicate important notes, tips or prerequisites for the following settings.

Terms which you will find in the menu or printed on the remote control or the TV set are printed in bold type in the text.

In the descriptions, the required operating elements are arranged to the left of the text containing the instructions for action.

Depending on the additional devices connected, the menus in the TV set may differ from those described here. The screen graphics shown are only exemplary. The hardware/software components available may differ depending on the type of set and/or the software version.

All channel names, programme contents and the photos, music titles, albums and album graphics shown in this user manual are given as examples.

In addition to the remote control, a PC keyboard can be connected to one of the USB ports of your TV set and used to operate the TV set.

This symbol indicates places in the user manual where the use of a keyboard would be particularly useful.
would be particularly useful.

Note: This user manual is designed to be printable, but is not intended primarily for that purpose. Rather, it is intended to point out new features or software adjustments quickly and without delay and to provide you with a source of information that is always as up-to-date as possible. While print editions are always bound to editions and print deadlines, information in this document can flow in almost real time. For this purpose, the manual grows continuously and according to demand.

Data Protection

For proper operation, the software of your Loewe TV uses personal data. This is naturally handled with the utmost care and confidentiality in accordance with the applicable legal system. This has been confirmed and certified to Loewe Technology GmbH by the internationally active, independent testing service provider TÜV Rheinland Group (TÜV Rheinland).



Loewe focuses on user data protection and adheres to the principle of „minimal data collection“ in order to reduce it to the bare minimum.

We take data protection concerns seriously and want to ensure that privacy is protected when using our devices and websites. We have therefore created privacy statements explaining how we handle data. We reserve the right to adapt the content from time to time. It is therefore advisable to take note of our information on data processing again at regular intervals.

The data protection statements shown when setting up the device for the first time or when visiting a Loewe website explain the facts in detail. To ensure optimum use of all software features and functions, consent is required.

Safety/Warning

For your safety, and to avoid unnecessary damage to your unit, please read and follow the safety instructions below.

Key



This symbol indicates risks caused by high voltages.



This symbol is to alert the user to other, more specific risks.



This symbol indicates dangers caused by the development of fire.



This symbol indicates dangers caused by sharp edges.

Do not remove set rear panel

Warning: When opening or removing the rear panel, there is the danger of electric shock and the risk of serious injury from high voltages.

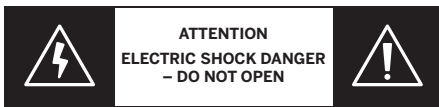

Never open the rear panel yourself. Leave repairs and servicing work on your TV set to qualified, authorised television technicians.

Please contact your dealer or our customer service.

Intended use and environmental conditions



This TV set is intended exclusively for the reception and playback of picture and sound signals.

The TV set is designed for dry rooms (living rooms and office spaces). It must not be used in rooms with a high level of humidity (e.g. bathroom, sauna) or outdoors.



When using the set, make sure that it is protected from moisture (dripping and splashing water or condensation).

High humidity and dust concentrations lead to power leaks in the set. This can lead to danger of injury and damage to the set by electric tensions or a fire.

If you've brought the set from the cold into a warm environment, leave it off for around an hour due to the formation of condensation.

Do not place objects filled with liquid over the set. Protect the set from dripping and splashing water.

Candles and other open flames must be kept away from the set at all times to prevent the fire from spreading.

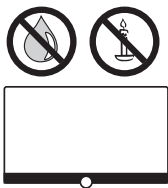

The materials we used in this device comply with all regulatory requirements. However, the migration of substances cannot be ruled out. We therefore suggest you avoid permanent contact between food and the TV set.

Transport



Improper handling during transportation can lead to damage to the display and risks of injury.

The screen consists of glass or plastic and can break if handled improperly.



At least two people are required to transport the set. Only transport the set in a vertical position.

No pressure should be applied to the glass or the plastic during transport.

The correct unpacking of the set is shown in the operating manual 1.

To avoid damaging the mechanical structure of the TV set and the floor stand, remove the TV set from its base and move the two parts separately. When the TV set is set up in its new location, at least 2 people are required to reassemble it.

Mains cable/power supply



Unplug the power cord immediately from the mains socket if you notice something unusual, or the unit shows recurring malfunctions. Incorrect voltages can damage the set.



This set may only be connected to a mains power supply with the voltage and frequency indicated on the rating plate using the enclosed mains cable.

The mains power plug of the TV set must be easily accessible so that the set can be disconnected from the mains at any time.

When pulling the mains power plug out, do not pull the cable but the plug housing. The cables in the mains power plug could be damaged and cause a short circuit when plugged in again.

A mains power cable with a damaged insulation can lead to electric shock and presents a fire hazard. Never use a damaged mains cable.

Lay the mains cables so that they cannot be damaged. Do not tread on the mains cable.

The mains cable must not be kinked or laid over sharp edges.

If you use a portable multiple socket to connect the TV set, do not cascade several multiple sockets consecutively.

Air circulation and high temperatures



Like any electronic device, your TV set requires air for cooling. If air circulation is impeded, it may result in a fire.

The ventilation slots on the rear panel of the set must therefore remain free. Please do not cover the set.

Wall mounting: Leave at least 10 cm of space all around the set at the side, above and below.

Table / stand foot: Leave at least 10 cm clear space around the set at the side and at the top.

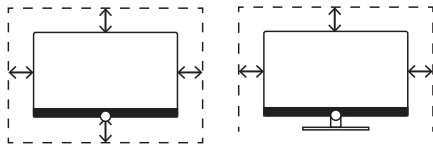

Foreign bodies



Foreign bodies inside of the set can lead to short circuits and fires.

Danger of injury and damage exists.



Therefore avoid metal parts, needles, paper clips, liquids, wax or similar passing through the ventilation slits of the rear panel into the interior of the set.

Should something get into the interior of the appliance, immediately pull out the mains power plug of the set and inform the customer service department for checking.

Installation



Never place a television set in an unstable location. A television set may fall, causing serious personal injury or death. Many injuries, particularly to children, can be avoided by taking simple precautions such as:

- Using cabinets or stands recommended by the manufacturer of the television set.
- Only using furniture that can safely support the television set.
- Ensuring the television set is not overhanging the edge of the supporting furniture.
- Not placing the television set on tall furniture (for example, cupboards or bookcases) without anchoring both the furniture and the television set to a suitable support.
- Not placing the television set on cloth or other materials that may be located between the television set and supporting furniture.
- Educating children about the dangers of climbing on furniture to reach the television set or its controls.

If the existing television set is going to be retained and relocated, the same considerations as above should be applied.

Loewe TV sets are specified for Loewe accessories. We strongly recommend the use of original Loewe setup solutions.

Note the instructions regarding the mounting for the different possible setup solutions! A corresponding documentation is included with every Loewe product.

Check before the installation of the set, whether the final location with regard to the surface (pressure sensitivity) and stability (static) is designed for the load from the set! This applies in particular to high-gloss lacquered surfaces and surfaces made of real wood, real wood veneer and plastic surfaces.

The usual usage position of the TV set should be followed. The TV set can only be operated horizontally upright (A). The inclination can amount to a maximum of 10 degrees for wall mounting (B). The TV set must never be operated in portrait orientation, (C), horizontal (D) or overhead on the ceiling (E).

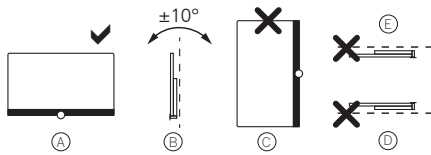

Position the set so that it is not exposed to direct sunlight and additional heating from radiators!

Do not place the TV in a location where vibrations can arise! This can lead to damage.

In the case of setup solutions for third-party manufacturers with a motor drive, it is to be ensured that the adjustment of the TV set does not occur manually. It is generally not advisable to use the installation options of other manufacturers with locking devices in certain positions.

When using accessories from third-party manufacturers, please ensure that you can adjust the TV set easily to the respective set-up solution.

When adjusting the TV set, ensure that the pressure applied to the set frame is not too great. Especially in large format displays, there is the danger of damaging the display.

The mounting of a TV set on a holder according to the VESA standard requires mandatory use of the Loewe VESA adapter bolts. Otherwise, damage to the TV may result.

The Loewe VESA adapter bolts must be attached to the TV set with a torque of approx 4 Nm. You can obtain these from your Loewe dealer (you can find further information found in the online user handbook).

Make sure that after unpacking and setting up the TV set the packaging material does not fall carelessly into the hands of children. Please also note the disposal instructions for packaging and carton (see chapter Environment/Disposal/Licences).

Supervision



Do not let unsupervised children handle the TV set nor let them play in the immediate vicinity of the TV set!



The set could be knocked over, moved or pulled down from the stand surface and injure people.

Do not leave the TV set unattended when switched on!

Volume



Loud music can lead to hearing damage. Avoid extreme sound volume, especially over extended periods of time and when using headphones!

Thunderstorms



Electrical surges due to lightning strike can damage the set both via the antenna system and via the mains power supply.

During thunderstorms, pull out the mains power plug and all connected antenna cables from the TV set!

If you have connected a network cable to the LAN port, remove this as well!

Even in the case of prolonged absence, the mains power plug and all connected antenna cables should be disconnected from the TV set.

Cleaning and care/chemicals



Before cleaning, switch the TV set off using the mains power switch!

Damages caused by chemicals can lead to adverse effects and development of fire.

Never expose the set or accessories to aggressive (e.g. corrosive) chemicals such as alkalis or acids!

Only clean the TV set, the front screen and the remote control with a damp, soft, clean and colour neutral cloth, without any aggressive or scouring cleaning agents!

The loudspeaker panel of your TV set is textile-covered. Hoover the surface regularly with a soft brush attachment!

For contaminations or stains:

Moisten a soft, colour neutral cloth with detergent solution or commercially available stain remove and rub the stain gently away! You can also treat the stain directly with a commercial dry stain remover spray (hoover up the dust).

Do not moisten the covering fabric directly with detergent solution or stain remover (risk of stain circle formation)! Do not use solvents to clean the fabric!

Note the usage instructions of the manufacturer when using stain remover!

When cleaning loudspeaker panels which have been exposed to nicotine, there is an increased risk of stain circle formation.

Remote control button mapping

Depending on the application (TV / video / audio / photo / apps) and function (for example, dr+, EPG, PIP, Teletext, HbbTV etc.), the key assignment can deviate from the assignment described here.

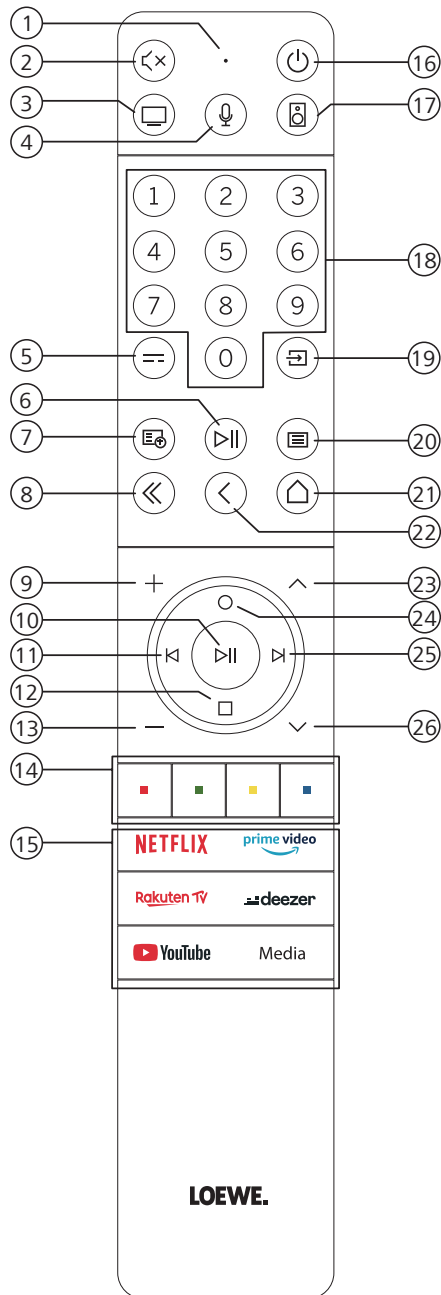

- ① Microphone
- ② Sound mute / on.
- ③ Call the TV mode.
- ④ Press and hold to speak to voice assistant.
- ⑤ EPG (Electronic Programme Guide) on / off.
- ⑥ Pressing briefly: Play / Pause media or Start / Pause / Continue the timeshift television.
Pressing longer: Display illuminated media control keys.
- ⑦ Teletext / MediaText on / off.
- ⑧ Exit displayed menu / application.
- ⑨ Increase volume.
- ⑩ When not illuminated: Call channel list.
When illuminated: Play / Pause media or Start / Pause / Continue the timeshift television.
In the menu: Confirm selection
- ⑪ When not illuminated: Move left in menu or Start / Pause / Continue the timeshift television.
When illuminated: Skip backwards
- ⑫ When not illuminated: Move down in menu or open the Search menu.
When illuminated: Stop / End timeshift (return to live image).
- ⑬ Decrease volume.
- ⑭ Colour buttons – Execute corresponding function at that time.
- ⑮ Access the media and video on demand.
- ⑯ Switches the TV set on or switches to standby mode.
Press briefly while TV set is switched on: TV set and all CEC-enabled devices connected to the HDMI ports will be switched off to standby (System Standby).
- ⑰ Call the Audio mode.
- ⑱ Select channels with numeric buttons directly.
- ⑲ Call Sources menu.
- ⑳ Pressing briefly: Call System settings.
Pressing longer: Initiate Bluetooth pairing, making the TV visible to other Bluetooth devices.
- ㉑ Call up the Home menu.
- ㉒ Step / level back in the menu. While watching TV, switch to the previously watched channel.
- ㉓ Next channel.
- ㉔ When not illuminated: Move up in the menu.
While watching TV, press to call the detailed information on the broadcast.
When illuminated: Opens Record menu.
- ㉕ When not illuminated: Move right in the menu or Pause the timeshift playback and open timeshift controls.
When illuminated: Skip forwards
- ㉖ Previous channel.

Pairing of the remote control / Bluetooth

You can connect your remote control to the Loewe TV via Bluetooth standard. To do this, press and hold the Menu button (20) for at least three seconds. Observe the screen displays for successful pairing.

To unpair, visit the menu and then select: Settings -> Network -> Bluetooth -> Device management. There, select Smart TV Remote and press the Unpair button.

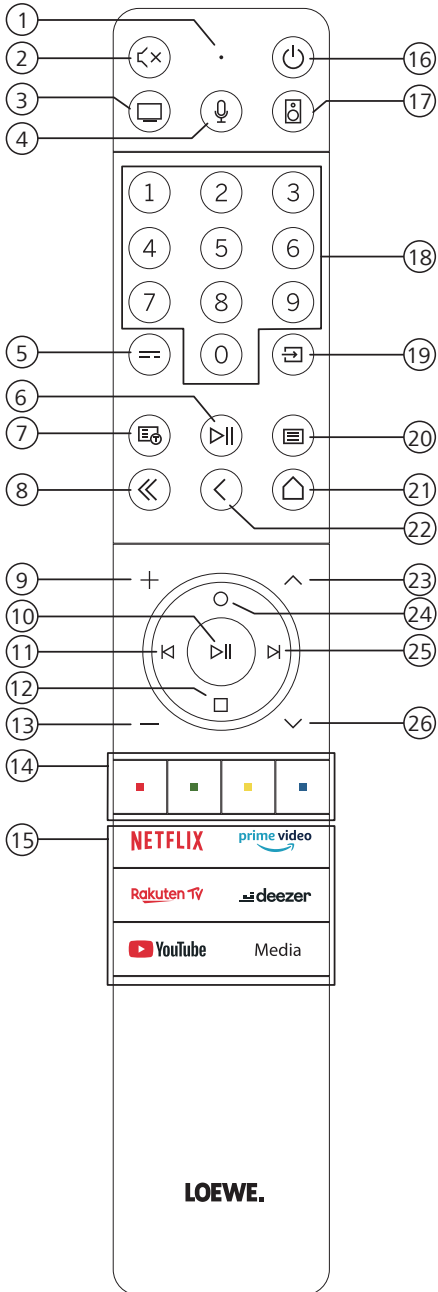

Programming various audio devices

The TV set can be paired with various audio devices by programming the remote control.

To do this, simply press and hold the TV key (3) or the audio key (17) and one of the number keys for at least three seconds,

The LED above the TV or audio key then flashes twice to confirm successful programming.

To activate the control pad (keys (10), (11), (12), (24), (25)) for controlling external players with their own play/pause button, press and hold the play/pause button (6) for at least three seconds. The control pad is illuminated for confirmation.

Note: Permanent recording by the built-in microphone does not take place. The microphone is only activated to use the voice control and does not remain permanently on reception.

8.3 Device programming

TV device and AUDIO device are programmable.

This is done by pressing TV + <number key> or AUDIO + <number key> for more than 3 sec. LED above TV or Audio will flash 2 times as positive response.

Device number	Device name	Key combination and reference
1	Vidaa TV; chapter 8.12	TV + 0 (Default device at TV key)
2	Loewe TV; chapter 11	TV + 6
3	Audio device (Sound bar); chapter 10	AUDIO + 0 (Default device at AUDIO key)
4	Loewe Blu-ray player; chapter 12	AUDIO + 1
5	Audio device (klang s1-s3); chapter 13	AUDIO + 2
6	Audio Device (klang mr - RC5); chapter 14	AUDIO + 3
7	Audio Device (dummy 2 RC5); chapter 15	AUDIO + 4
8	Audio Device (Gaming RCU - NEC); chapter 16	AUDIO + 5
9	Audio Device (dummy 4 NEC); chapter 17	AUDIO + 6

Connecting the TV set

Before making any connections to an external devices, make sure both TV set and device are disconnected from power.

Most TV connectors are hidden under the back cover. To access these connectors, you must remove the back cover by pulling the top and bottom parts away as shown in the illustration. Both parts are held in place only by magnets, so there is no need to use any tools or remove screws.

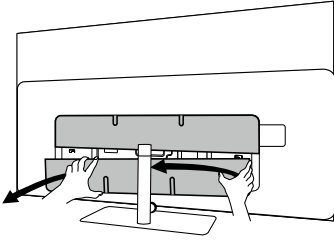

When connecting external devices to these internal connectors, first connect the cable to the connector on the TV set. Then route the cable out of the TV using the built-in cable management system, and then route the cable through the neck of the stand (in case you use provided Table stand solution).

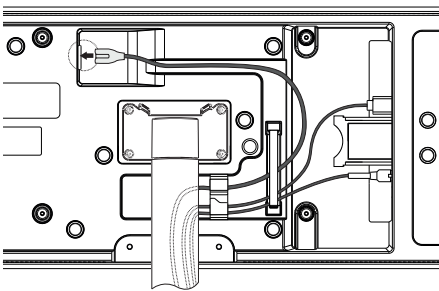

When you have finished connecting external devices to the TV, replace the back cover.

Connecting the soundbar klang bar i

bild i set variants are provided with a klang bar i soundbar. Alternatively, you can buy a klang bar i as optional component for your standard bild i TV.

klang bar i soundbar is provided in a separate carton box, where you will also find detailed assembly instructions. Follow these instructions to install the soundbar on the TV.

Connecting antennas

Terrestrial / cable analogue /
DVB-T/T2/C HD antenna:

Plug the cable of antenna, cable TV system or room antenna into the ANT TV socket.

If you want to use analogue cables/DVB-C connection and a DVB-T antenna together, use an external antenna switch (available from your dealer).

Satellite antenna DVB-S/S2 HD:

Connect a connecting cable from the from the LNB to the ANT SAT socket of the TV set.

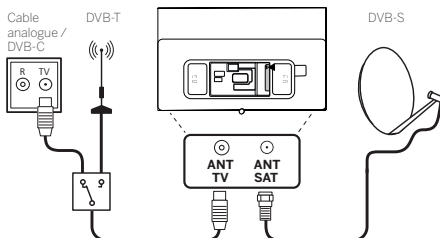

Connecting an external device via HDMI cable

The HDMI connections (High Definition Multimedia Interface) allow the transmission of digital video and audio signals from a player (e.g. DVD player, Blu-ray player, camcorder, set-top box) via a single cable.

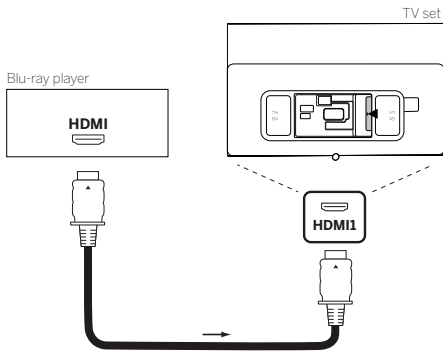

Connect the device by an HDMI cable with a Type A connector (not supplied) to one of the HDMI sockets of the TV set. To fully enjoy the capabilities of your TV, use a cable labelled „Premium High-Speed HDMI Cable“ or better.

Connecting to an audio system via HDMI eARC

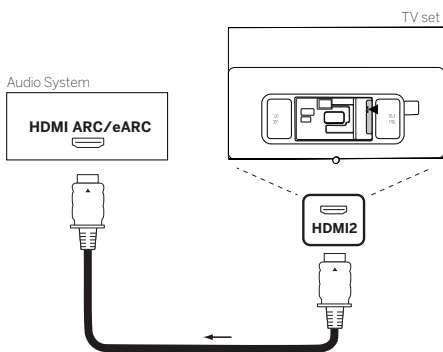

Use an HDMI cable (not supplied) to connect HDMI eARC socket of the TV set to the HDMI ARC/eARC socket of an audio system or soundbar. It is recommended to use a cable marked as „Ultra High-Speed HDMI Cable“ with a Type A connector.

Ultra High Speed HDMI Cables are designed to support the new eARC feature in addition to the highest resolution video modes. The Standard HDMI Cable with Ethernet and the High Speed HDMI Cable with Ethernet will also support eARC.

Connecting to an audio system via optical audio cable

For this type of connection, you will need to use a digital optical cable (not supplied) with a Mini TOSLINK connector on one end and a standard TOSLINK connector on the other end. Alternatively, you can use standard TOSLINK cable with a Mini TOSLINK adapter.

Before making this connection, ensure you removed plastic protection caps from the cable connectors.

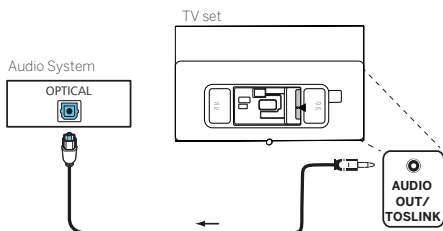

Connect the audio output of the TV labelled AUDIO OUT TOSLINK to the digital audio input of an audio system.

Connecting to an audio system via analogue audio cable

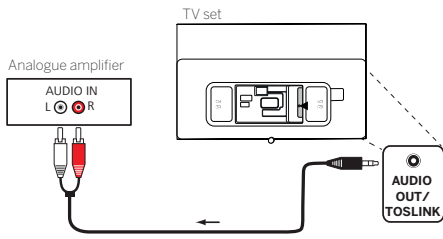

Use a stereo cinch/jack adaptor cable to connect the audio output AUDIO OUT TOSLINK to the analogue audio input of the audio system.

Connecting to the mains supply

Connect the TV set to a 220-240V mains socket.

Plug the mains supply cable into the mains supply connector (AC IN) of the TV and guide the cable out of the TV as shown on the picture below.

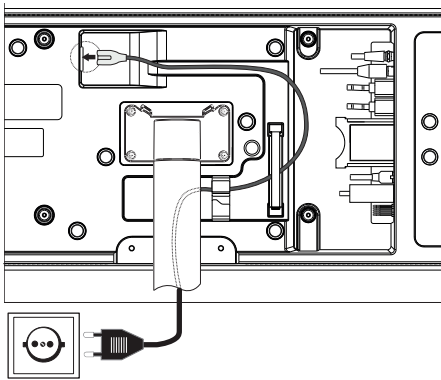

Connect the mains supply plug of the mains supply cable to a power outlet.

External 4k players

You have the option of connecting 4k-capable external players such as Blu-Ray players or streaming boxes from various providers to your Loewe TV.

It is important to note that configurations should be made in the control menus of the external players to ensure optimum picture reproduction on the TV.

Each manufacturer uses its own nomenclature here. Make sure not to set a fixed frame rate / refresh rate / video resolution in the settings of the external player. Ideally, these criteria should be set automatically (see example picture). It is important that the settings for frame rate and, if necessary, dynamic range are adapted to the source material / native material.

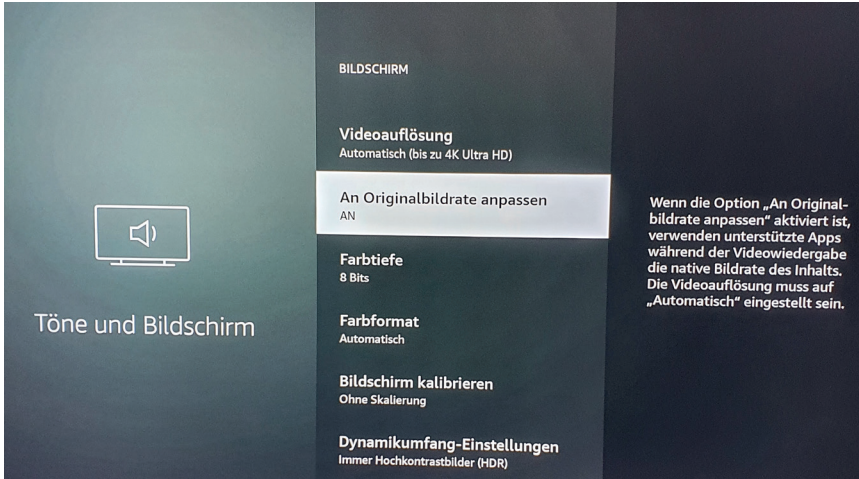

Note: Picture shows menu of an external 4k player (exemplary)

Getting started - first steps

Before starting the TV for the first time, make sure that you have completed the connection of your external devices and that the TV is connected to the power supply.

1. Press the  (Standby) button on the remote control to turn on the TV.
2. You will be welcomed by the Installation wizard which will help you to set up the TV set in a few simple steps.

To navigate in the Installation wizard:

- Use the arrow buttons to select the desired item.
- Press the OK button to confirm the selected item.
- Press the  button to go back one step.

STEP 1 – Select the language

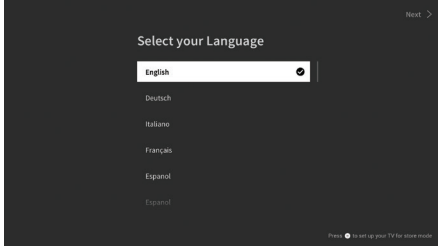

STEP 2 – Connecting to the internet

Optional step. If you wish to skip this step, press the right arrow button.

If you have connected the TV to your home network with an Ethernet cable and your network configuration allows DHCP, you will be automatically connected to the Internet.

Alternatively, you can use Wi-Fi connection. You must first select your network from a list of available networks. You will then be prompted to enter your Wi-Fi password. You can do this by typing on the on-screen keyboard.

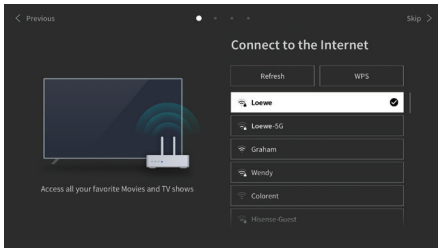

STEP 3 – Select the country

Select the country in which TV set will be used. This will enable the TV to install optimal functions for the country selected.

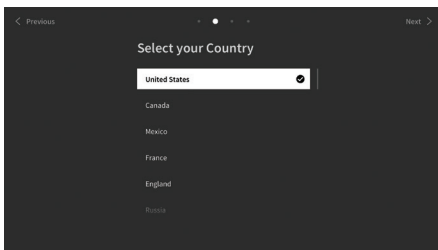

STEP 4 – Terms & Conditions

Carefully read all the information provided about the terms and conditions! If you choose to clear some or all of the check boxes, some or all of the smart features will be turned off. You can change these settings later in the [Support] menu.

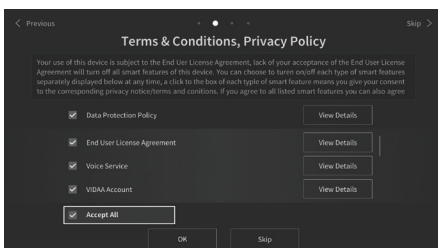

Continue to the next step by selecting [OK]

STEP 5 – Sign in to VIDAA account

Optional step. If you wish to skip this step, press the right arrow button.

Sign in to your existing VIDAA account or create a new one.

A VIDAA account gives you all the best features of your smart TV and always keeps it up to date.

Note: Without a VIDAA account, some functions of the TV are not available or only available to a limited extent.

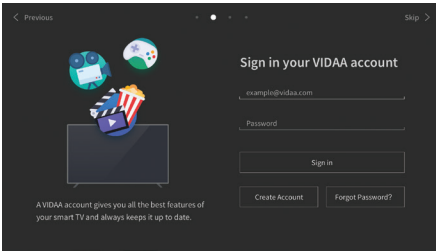

STEP 6 – Input source selection

Select one of possible inputs as default source.

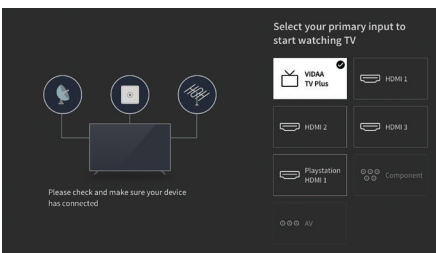

If you selected TV as your default source, you will have option to tune in channels.

Select one of the options from which you wish to tune channels: [Satellite], [Antenna], [Cable]

Set the desired tuning options and start tuning.



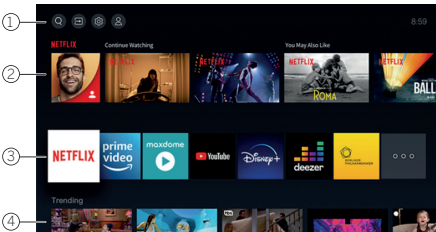

Home menu



The Home menu is the central overview page of your TV set. From this menu, you can search for content, manage input sources, or enter system settings.

You can enter home menu by pressing  (Home) button.

1. Top menu (Search, Inputs, System Settings, Profile)

-  Search – allows you to search for applications by keywords.
-  Sources – Select or rename the input source. You can access locally connected devices (such as AV, HDMI, USB).
-  System settings – opens the TV configuration menu e.g., with settings for picture, sound, Network.
-  Profile information – allows you to log in to your VIDAA account.

• The time is displayed at the top right of the screen.

• If your TV is connected to the internet, the corresponding icon representing the type of network connection  /  will be displayed next to the time information.

2. List of recommendations

This row contains a list of recommendations for the application that is currently selected. This list of recommendations only appears for some applications.

1. List of apps

This row contains a list of favourite apps. The library of all installed apps is available by accessing ,My Apps' tile in same row.

Add applications to the Home menu:

- Enter apps library by accessing ,My Apps' tile.
- In the library, select the app you want to add to home menu.
- Press  (Settings) button, select option [Sort] and confirm with OK.
- You can now move the app tile in the list by using the arrows on the remote control.
- Move the app tile to a new position in the top row of apps and confirm the new position by pressing OK.

2. Additional rows

Additional rows are dedicated to recommendations from your installed apps.

Channel list menu

Your Loewe TV manages the channels found during the initial setup in stored channel lists. You can view and edit these channel lists in the channel list menu.

To access the channel list menu, press the Menu button in TV mode. 

A pop-up appears on the right edge of the screen showing you the currently selected channel list. Here you can select channels directly (control cross) and also add them to the favourites or the home screen by pressing the menu key. 

To select another channel list, navigate to the right with the control pad of the remote control to „Channel list selection“.

To the right and down, you can also navigate to the Favourites selection.

At the bottom right, the filter function allows you to edit channel lists.

To filter the list, the criteria resolution (HD/SD), child lock (if set), encryption and sorting by number or name are available, which you can activate in each case by setting check marks (see the chapter on remote control).

Electronic Programme Guide – EPG

EPG stands for Electronic Programme Guide and provides you with on-screen programme details. With the system, as with a printed programme guide, you can learn about the current programme. In addition programmes can be memorised and also recordings can be programmed.

To open/close EPG, press the  (EPG) button

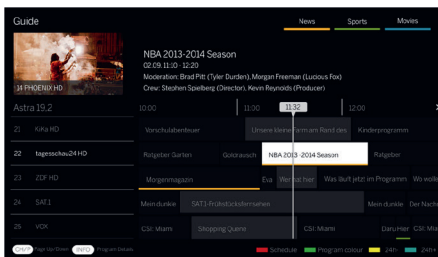

Note:

- EPG is only available for DVB stations.
- The first time you start EPG, a wizard will start that guides you through the necessary presets.
- Depending on the number of stations selected for EPG, it may take some time until the programme information is displayed

EPG Operation

In the left column there is a list of stations of the selected source/station list (e.g. DVB-C, personal list).

▲/▼: Scrolling in the station list page by page.

Up/Down arrows: Scrolling in the station list.

Left/Right arrows: Scrolling through the programmes.

In the station list the currently running programs are highlighted by lighter fields. A white vertical line indicates the current time in the running programs.

OK: Detailed information on the selected programme will be called.

Red Button: Opens schedule screen.

Green button: Displays a menu where you can assign colours to specific broadcast content (for example, News, Movies, Sport). Use the arrows and the OK button to assign the desired content type to a specific colour. Exit this menu by pressing the green button. Programmes that belong to the categories you selected are now highlighted in colour in the program guide.

Yellow button: View the previous day's list of programmes.

Blue button: View the next day's list of programmes.

Programme preview

Use arrows to mark desired station in the station list.

Press OK briefly to confirm selection.

In the top left window, the current programme of the selected station is displayed now.

Recording a programme via EPG

You can programme timer recordings of TV programmes conveniently using the EPG.

Press OK button to open Detailed info of selected programme.

Select option [DR+] and press OK button.

Check the timer data and update it if necessary (e.g. directory, start, end, recording type).

In the EPG a recording symbol is placed behind the title of the programme.

Memorising a programme via the EPG

A programme that has not started yet can be memorised. For memorised programmes, the TV set will ask at the beginning of a programme if it should change the channel accordingly or switch on from the stand-by mode.

Mark the desired programme with arrows.

Press OK button to open Detailed info of selected programme.

Select option [Reminder] and press OK button.

In the EPG, a memorise symbol is placed behind the title of the programme.

Position and function of the connections

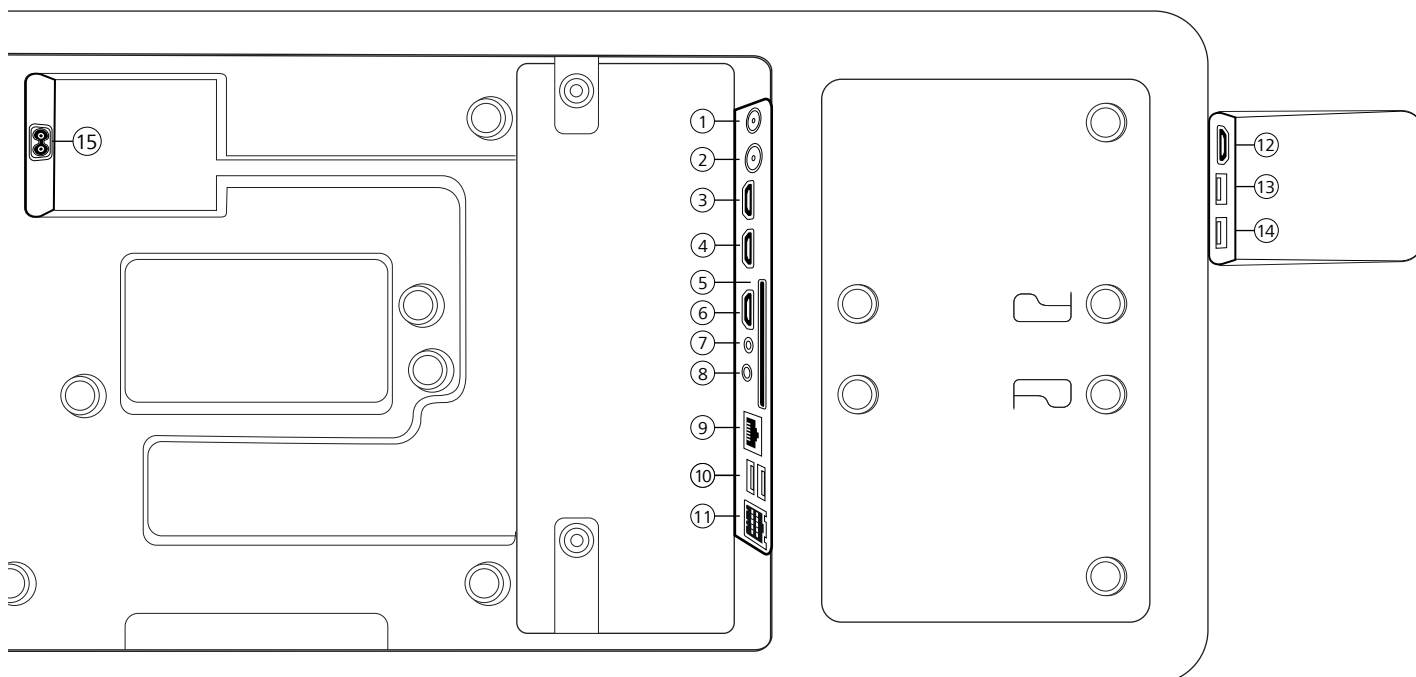

- | | |
|---|--|
| <p>① ANT SAT - Satellite antenna
DVB-S/S2 HD
F socket - 75 Ohm / 13/18 V / 500mA</p> <p>② ANT TV - Terrestrial/cable
analogue / DVB-T/T2/C HD
IEC socket - 75 Ohm / 5 V / 80mA</p> <p>③ HDMI 3 - HDMI input 3
HDMI - Digital Video IN/Audio IN</p> <p>④ HDMI 2 - HDMI input 2
(with enhanced Audio Return Channel)
HDMI - Digital Video IN/Audio IN/OUT</p> <p>⑤ COMMON INTERFACE -CI slot 1
(standard V1.4)</p> <p>⑥ HDMI 1 - HDMI input 1
HDMI - Digital Video IN/Audio IN/OUT</p> <p>⑦ SERVICE</p> | <p>⑧ AUDIO OUT/TOSLINK - Audio output
(analogue/digital) [†]
Jack 3,5 mm (analogue) L/R
Mini TOSLINK (digital)</p> <p>⑨ LAN - Network connection
RJ-45 - Ethernet / Fast Ethernet</p> <p>⑩ 2x USB 2.0 - USB connection
USB type A - USB 2.0 (max. 500mA)</p> <p>⑪ klang bar i</p> <p>⑫ HDMI 4 - HDMI input 4
HDMI - Digital Video IN/Audio IN</p> <p>⑬ USB 3.0 - USB connection
USB type A - USB 3.0 (max. 1000mA)</p> <p>⑭ USB 3.0 - USB connection
USB type A - USB 3.0 (max. 1000mA)</p> <p>⑮ AC IN - Mains connection
Mains socket - 220-240 V - 50 / 60 Hz</p> |
|---|--|

Software Update

You have the option of updating the software on your Loewe TV set.

During the software update (package update), all software versions in the TV set are queried and updated if necessary.

You can load new software from various sources (if available).

Current software versions can be downloaded from the Loewe Internet site (see below) and installed on your unit via a USB stick.

If your TV set is connected to the Internet, the TV set can also be updated directly via the Internet.

USB stick - requirements

Note: The intended way to import an update is via an existing Internet connection. Loewe recommends that you do not update via USB. Although this is possible at any time, it should be reserved for the specialist retail partner and in exceptional cases. An update in this way leads to a reset to factory settings and requires subsequent initial setup.

If you want to use your own USB stick, here are some hints or requirements:

- Format in FAT32.
- Only one partition.
- Do not use encrypted sticks.
- Do not use sticks that pretend to be a CD-ROM drive.
- There must be no hidden files.
- The shape of the stick is important.
Maximum dimensions in mm: 70x20x10.
- In case of doubt, the USB stick should be formatted as „FAT32“ without „extended attributes“.

Software download via the Loewe website for update via USB

If available, you can download new software for your TV set from our homepage.

To do so, visit our homepage at:

www.loewe.tv/de/support

On the support homepage, you can select your product under Software.

Then you can select and download the available software for your TV set under Select software.

Unpack the downloaded file into the root directory of your USB stick.

Then carry out the software update as described below.

Technical information

About the OLED screen

The TV set with OLED screen you have purchased satisfies the most rigorous quality requirements and has been inspected with respect to pixel errors.

Despite of thorough care when manufacturing the display, it cannot be 100% guaranteed that no subpixel defects will occur due to technical reasons.

Please understand that these types of effects, as long as they are within the limits specified in the standard (ISO 9241-307, fault class II), cannot be considered as a device defect in terms of the guarantee.

Organic Light Emitting Diodes are an image technology based on self-luminous pixels that offer clear benefits in terms of image quality and performance.

Under certain conditions, persistent, one-sided loads on the OLED material can result in persistence image faults which are irreversible.

Residual image issues can arise by using static image content over a longer period, such as static images, subtitles or ticker displays, looping diashows or video sequences, static displays serving as presentation monitors or with video games, black bars in some screen formats.

These residual image issues are not defects within the meaning of the warranty.

To minimise such issues, Loewe has developed a special algorithm for detecting image content.

If static images are displayed for too long, the TV set automatically switches to a screen-friendly contrast mode. After a new user operation, the device immediately returns to its normal state. In addition, menu insertions are gradually reduced or displayed transparently after one minute.

Under normal viewing conditions, such residual image issues do not arise.

Information about connected USB hard drives

Switching off the TV set with the mains switch during operation or an inadvertent disruption to the power supply (e.g., power failure) can cause damage to the hard disk file system and hence loss of the recorded broadcasts.

Never ever disconnect the USB storage device from the TV set during a copy process. Before switching off the set with the mains switch, we recommend you to switch it to standby mode.

Loewe are not liable for the loss of data on the integrated hard disk of your TV set. To avoid data loss, we recommend copying important recordings to an external storage medium.

Software-Update

Current software versions can be downloaded from the Loewe Internet site (see below) and installed on your TV set using a USB stick.

If your TV set is connected to the Internet, the TV set can be updated directly via the Internet.

For more information on the software update, please refer to the user handbook which can be downloaded from the Loewe Internet site.

Compatibility

It cannot be guaranteed that Loewe devices will work initially and permanently with all connectable peripherals.

Imprint

Loewe Technology GmbH
Industriestraße 11
D-96317 Kronach
www.loewe.tv

Printed in Germany
Editorial date 07/21-1.2 SB/MJ/JK
© Loewe Technology GmbH, Kronach

The information in this document is subject to change without notice and does not constitute any obligation on the part of Loewe Technology GmbH.

All rights including translation, technical modifications and errors reserved.

Conformity / Manufacturer's declaration



Hereby, Loewe Technology GmbH declares that this product meets the essential requirements and other relevant provisions of Directive 2014/53/EU and all applicable EU directives.

In the frequency range 5150 to 5350 MHz, this TV set is restricted to indoor use in the following countries: Belgium, Bulgaria, Denmark, Germany, Estonia, Finland, France, Greece, Ireland, Italy, Croatia, Latvia, Lithuania, Luxembourg, Malta, Netherlands, Austria, Poland, Portugal, Romania, Sweden, Slovakia, Slovenia, Spain, Czech Republic, Hungary, United Kingdom, Cyprus.

You can find the complete declaration of conformity in the product selection at:

www.loewe.tv/int/support

Environment

Power consumption

Your TV set is equipped with an eco-standby power supply. In the standby mode, the power consumption drops to low power (see chapter Technical data). If you want to save even more energy then disconnect the device from the mains. Please also note that the EPG data (Electronic Programme Guide) is lost and possibly programmed timer recordings cannot be carried out by the TV set.

The TV set will be completely separated from mains only when you unplug the mains cable.

The power consumed by the TV set during operation depends on the setting in the system settings. To achieve the values specified in the technical data, it is necessary to deactivate the „Wake-on-LAN“ function. If you activate this function, the annual energy consumption will not increase by more than 20%.

If you activate the automatic dimming, your TV picture will adapt to the ambient brightness. This reduces the power consumption of the TV set.

Automatic shutdown

If the TV is not operated for 4 hours (adjustment of volume, programme change, etc.) the TV will automatically switch to stand-by mode to save energy. A prompt to terminate this shutdown process appears one minute before the 4 hours expire.

Disposal

You have chosen a very high-value and durable product.

Packaging and cardboard

The disposal of the packaging will be gladly handled for you by your specialist dealer. If you dispose of the packaging yourself, dispose of the packaging in sorted waste disposal and according to the local disposal regulations. Place cardboard and paper in the waste paper, foils and polystyrene in the recyclable waste collection.

The set

Your Loewe product is made with quality materials and components that are recyclable and reusable.



This symbol means that electrical and electronic equipment incl. cables must be disposed of separately from household waste at the end of their service life.

You can return your old set for free at designated recycling centres, or at your dealer, if you buy a similar new device.

Additional details about returns (even for non-EU countries) are also available from your local government. They make an important contribution to the protection of our environment.

The Batteries



The original equipment batteries do not contain harmful substances such as cadmium, lead or mercury.

Used batteries should not be disposed of in household waste. Dispose of used batteries free of charge in the collection containers set up at the dealer or at the public collection points.

Licences



Dolby, Dolby Vision, Dolby Atmos, Dolby Audio, and the double-D symbol are registered trademarks of Dolby Laboratories Licensing Corporation. Manufactured under license from Dolby Laboratories.

Confidential unpublished works. Copyright © 2012-2020 Dolby Laboratories. All rights reserved.



For DTS patents, see <http://patents.dts.com>. Manufactured under license from DTS, Inc. (for companies headquartered in the U.S./Japan/Taiwan) or under license from DTS Licensing Limited (for all other companies). DTS, DTS-HD, and the DTS-HD logo are registered trademarks or trademarks of DTS, Inc. in the United States and other countries. © 2020 DTS, Inc. ALL RIGHTS RESERVED.



The Bluetooth® word mark and logos are registered trademarks of Bluetooth SIG Inc. and any use of such marks by Loewe Technology GmbH takes place under license. Other trademarks and trade names are those of their respective owners.

This set contains a software which is partly based on the work of the Independent JPEG Group.

This product includes software developed by the OpenSSL Project for use in the OpenSSL Toolkit (<http://www.openssl.org/>).

This software is provided by the OpenSSL project "as is" and any expressed or implied warranties, including, but not limited to, the implied warranties of merchantability and fitness for a particular purpose are disclaimed. In no event shall the OpenSSL project or its contributors be liable for any direct, indirect, incidental, special, exemplary, or consequential damages (including, but not limited to, procurement of substitute goods or services; loss of use, data, or profits; or business interruption) however caused and on any theory of liability, whether in contract, strict liability, or tort (including negligence or otherwise) arising in any way out of the use of this software, even if advised of the possibility of such damage.

This product includes cryptographic software written by Eric Young (eay@cryptsoft.com).

This product includes software written by Tim Hudson (tjh@cryptsoft.com).

This product contains software which was developed by third parties and / or software which is subject to GNU General Public License (GPL) and/or GNU Lesser General Public License (LGPL). You can pass on and modify them in accordance with Version 2 of the GNU General Public License or optionally every later version which is published by the Free Software Foundation.

The publication of this programme by Loewe is carried out WITHOUT ANY GUARANTEE OR SUPPORT, particularly without an implicit guarantee concerning MARKET MATURITY or the USABILITY FOR A SPECIFIC PURPOSE. Details can be found in the GNU General Public License. You can obtain the software via the Loewe customer service department.

The GNU General Public License can be downloaded from:

<http://www.gnu.org/licenses/>

AT DE

Loewe Technology GmbH,
Customer Care Center
Industriestraße 11
96317 Kronach
Germany
Tel +49 9261 99-500

E-Mail: ccc@loewe.de
www.loewe.tv

AUS

INDI IMPORTS P/L
142 Bell Street Preston
3072 Victoria
Australia
Tel +61 3 94 16 70 37
E-Mail: info@indimports.com

BE NL LU

Loewe Opta Benelux NV/SA
Uilenbaan 84
2160 Wommelgem
Belgium
Tel +32 - 3 - 2 70 99 30
E-Mail: ccc@loewe.be

CH

Telion AG
Rütistrasse 26
8952 Schlieren
Switzerland
Tel +41 - 44 732 15 11
E-Mail: infoKD@telion.ch

CY

Hadjikyriakos & Sons Ltd.
121 Prodromos Str.,
2064 Strovolos / Nicosia
Cyprus
Tel +357 - 77 77 70 07
E-Mail: service@hadjikyriakos.com.cy

CZ

BELS cz s.r.o.
Nuselská 307/110
140 00, Praha 4 Michle
Czech Republic
Tel +420 261 218 480
E-Mail: praha@bels.cz

Servisní Centrum TS NOVA
Na Spojce 5
702 00 Ostrava
Czech Republic
Tel +420 591 136 367
E-Mail: servis@tsnova.cz

DK NO SE FI

Nordio Agency ApS
Industrivej 2
Det gamle Rådhus ('Old city hall')
DK-4683 Rønnede
Denmark
Tel.: +45 2999 7709
E-mail: contact@nordio.dk
www.nordio.dk

ES

Gaplasa S.A.
Conde de Torroja, 25
28022 Madrid
Spain
Tel +34 - 917 48 29 60
E-Mail: loewe@maygap.com

FR

NSE Services
ZI la Tour
03200 Abrest
France
Tel +33 800-94-99-74
E-Mail: service.fr@loewe.de

GB IRL

Cairn Group Limited
United Kingdom
Tel +44 (0) 7494 830377
E-Mail: sales@cairngroup.tech

GR

Issagogiki Emboriki Ellados S.A.
321 Mesogion Av.
152 31 Chalandri-Athens
Greece
Tel +30 - 210 672 12 00
E-Mail: christina_argyropoulou@isembel.gr

HR

Plug&Play Ltd.
Bednjanska 8,
10000 Zagreb
Croatia
Tel +385 1 4929 683
E-Mail: info@loewe.hr

IT

InSpeedy
Via Einaudi 2
20832 Desio (MB)
Italy
Tel 0362 306557 - 800 69 30 81
E-Mail: loewe@inspeedy.com

IN

Luxe Genesis Pvt Ltd.
#552,1st Main, 1st Cross, 8th block
Koramangala
560095 Bangalore
India
Tel +91 845145123
E-Mail: luxegenesis@gmail.com

PT

Gaplasa S.A.
Parque Suécia
Avda. do Forte, 3
Edifício Suécia I piso 1-2.07
2790-073 Carnaxide
Portugal
Tel +351 - 21 942 78 30
E-Mail: geral.loewe@mayro.pt

PL

Audio Klan Sp. j.
ul. Gen. Władysława Andersa 12 lok.LU2,
00-201 Warszawa
Poland
Tel (00) 800 4912045
www.audioklan.pl
E-Mail: service.pl@loewe.de

RU

Armada Sound LLC
Nizhegorodskaya str. 29-33, stroniyе
7109052 Moscow
Russia
Tel +7 (495) 259 6 259
E-Mail: asn@armadasound.com

SK

Basys SK, s.r.o.
Stará Vajnorská 37/C
831 04 Bratislava
Slovakia
Tel +421 2 4910 6620
E-Mail: objednavky@basys.sk

UA

Karma Digital Ltd.
Valerii Lobanovskiyi avenue 14
03037 Kyiv
Ukraine
Tel: +38 (044) 406-65-20
E-Mail: info@karma.digital

Vivendi Group
Stolichnoe shosse 101, B11,
03131 Kyiv
Ukraine
E-mail: vgroupkiev@gmail.com

Disclaimer

La grafica dello schermo mostrata è solo esemplificativa. A seconda del tipo di dispositivo, i componenti hardware/software disponibili possono essere diversi.

Tutte le informazioni contenute in questo documento sono corrette al momento della stampa. A causa del continuo sviluppo dei televisori e del software, sono possibili deviazioni tra il televisore e il manuale d'uso.

Nessuna pretesa può essere derivata dalle diverse informazioni, illustrazioni o descrizioni.

Le informazioni contenute nel presente documento sono soggette a modifiche senza preavviso e non rappresentano alcun obbligo da parte di Loewe Technology GmbH.

Tutti i diritti riservati, compresi quelli di traduzione, modifiche tecniche ed errori.

Tradotto con www.DeepL.com/Translator (versione gratuita).

Grazie mille

Grazie mille per aver scelto Loewe e aver riposto la tua fiducia in noi. Scegliendo Loewe, non hai solo scelto un televisore moderno e tecnicamente innovativo, ma anche un design senza tempo, una qualità delle immagini nitidissima, suono brillante per godere film e musica nonché un'utilizzabilità intuitiva con il telecomando Loewe, lo smartphone o il tablet.

In breve: Loewe significa intrattenimento ottimale per la casa

Ti auguriamo tutto il piacere possibile con l'intrattenimento di primo livello di Loewe e siamo felici di averti come cliente.

Per un utilizzo sicuro, duraturo e senza problemi dell'apparecchio, prima di mettere in uso la TV leggi il capitolo Sicurezza/Attenzione nella pagina seguente.

Semplicemente più divertimento.

L'interfaccia utente di Loewe os è intuitiva e ottimizzata dal punto di vista grafico.

Così puoi trovare rapidamente i contenuti che desideri, dalla TV all'online.

Vedi capitolo: Casa.

Perfettamente in rete.

Grazie alle numerose connessioni, il tuo televisore Loewe diventa il tuo centro di intrattenimento.

Collegalo a Internet, lettori DVD/Blu-Ray, altoparlanti esterni e molto altro ancora.

Disco fisso per il tuo archivio TV.

Registra il programma TV o mettilo in pausa e riprendilo in un secondo momento.

A seconda del tipo di apparecchio, registra su un hard disk USB collegato esternamente o sull'hard disk integrato nel televisore.

Con DR+ (Digital Recording) questo non è un problema per il tuo televisore Loewe.

Vedi capitolo: Registrazioni.

Il tuo contatto.

Saremo lieti di aiutarti per qualsiasi domanda sul tuo prodotto Loewe.

Puoi raggiungere il Customer Care Center al numero + 49 09261 - 99 500.

Orario di servizio: Lun-Ven dalle 9:00 alle 17:00.

Posizione dell'etichetta

L'etichetta con il numero del modello e la tensione di funzionamento si trova sul retro del televisore.

Informazioni su questo manuale utente

Nell'interesse di un uso sicuro e senza problemi a lungo termine dell'apparecchio, si prega di leggere il capitolo Istruzioni di sicurezza/avvertenze prima di mettere in funzione il televisore.

Questo manuale d'uso può essere utilizzato per tutti gli attuali televisori Loewe bild e We. By Loewe. Le caratteristiche e le funzioni del televisore variano a seconda del tipo di apparecchio.

Possono essere descritte caratteristiche che il vostro televisore potrebbe non avere o che sono disponibili solo in alcuni paesi.

Il capitolo Dati tecnici è suddiviso in righe di apparecchi e fornisce informazioni sulle caratteristiche del vostro televisore. Se ci sono differenze nelle descrizioni funzionali, si prega di fare riferimento al capitolo Dati tecnici.

Con l'aiuto del numero di articolo del vostro televisore, potete assegnare i dati tecnici appropriati al vostro televisore nella panoramica dell'apparecchio, vedi capitolo Dati tecnici, paragrafo Panoramica dell'apparecchio.

Il numero di articolo del televisore si trova sulla targhetta sul retro del televisore o nel menu del televisore in Impostazioni di sistema Extra -> Equipaggiamento del televisore -> Hardware.

Il capitolo Glossario fornisce spiegazioni su alcuni termini usati nel televisore e nel manuale d'uso.

I paragrafi che iniziano con il simbolo indicano note importanti, consigli o prerequisiti per le seguenti impostazioni.

I termini che si trovano nel menu o stampati sul telecomando o sul televisore sono stampati in grassetto nel testo.

Nelle descrizioni, gli elementi di comando necessari sono disposti a sinistra del testo contenente le istruzioni per l'azione.

A seconda degli apparecchi aggiuntivi collegati, i menu del televisore possono differire da quelli qui descritti. La grafica dello schermo mostrata è solo esemplificativa. I componenti hardware/software disponibili possono differire a seconda del tipo di apparecchio e/o della versione del software.

Tutti i nomi dei canali, i contenuti dei programmi e le foto, i titoli musicali, gli album e la grafica degli album mostrati in questo manuale utente sono dati a titolo di esempio.

Oltre al telecomando, una tastiera PC può essere collegata a una delle porte USB del televisore e utilizzata per comandare il televisore. Questo simbolo indica i punti del manuale utente in cui l'uso di una tastiera sarebbe particolarmente utile.

Nota: Questo manuale utente è progettato per essere stampabile, ma non è destinato principalmente a questo scopo. Piuttosto, è inteso per evidenziare nuove caratteristiche o regolazioni del software velocemente e senza ritardi e per fornirvi una fonte di informazioni che sia sempre il più aggiornata possibile. Mentre le edizioni stampate sono sempre legate alle edizioni e alle scadenze di stampa, le informazioni in questo documento possono fluire quasi in tempo reale. A questo scopo, il manuale cresce continuamente e secondo la domanda.

Protezione dei dati

Per il corretto funzionamento, il software del vostro televisore Loewe utilizza dati personali. Questi vengono naturalmente trattati con la massima cura e riservatezza in conformità all'ordinamento giuridico vigente. Ciò è stato confermato e certificato a Loewe Technology GmbH dal fornitore di servizi di controllo indipendente e attivo a livello internazionale TÜV Rheinland Group (TÜV Rheinland).



Loewe si concentra sulla protezione dei dati degli utenti e si attiene al principio della "raccolta minima dei dati" al fine di ridurla al minimo indispensabile.

Prendiamo sul serio la protezione dei dati e vogliamo garantire la tutela della privacy durante l'utilizzo dei nostri dispositivi e siti web. Abbiamo quindi creato delle dichiarazioni sulla privacy che spiegano come trattiamo i dati. Ci riserviamo il diritto di adattarne il contenuto di volta in volta. Si consiglia quindi di prendere nuovamente nota delle nostre informazioni sul trattamento dei dati a intervalli regolari.

Le dichiarazioni sulla protezione dei dati mostrate alla prima installazione dell'apparecchio o alla prima visita di un sito web di Loewe spiegano i fatti in dettaglio. Per un utilizzo ottimale di tutte le caratteristiche e funzioni del software è necessario il consenso.

Sicurezza/Attenzione

afety, and to avoid unnecessary damage to your unit, please read and follow the safety instructions below.

Key

Per la tua sicurezza e per evitare danni inutili alla tua unità, leggi e segui le istruzioni di sicurezza che seguono.

Spiegazione dei simboli



Questo simbolo indica rischi causati da alto voltaggio.



Questo simbolo avverte l'utente di altri rischi più specifici.



Questo simbolo indica pericoli provocati dallo sviluppo di fiamme.



Questo simbolo indica pericoli provocati da bordi taglienti.

Non rimuovere il pannello posteriore

Attenzione: Quando si apre o rimuove il pannello posteriore, c'è il pericolo di scosse elettriche e il rischio di lesioni gravi per alto voltaggio.

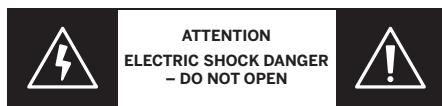

Non aprire mai il pannello posteriore da te. Lascia che siano tecnici qualificati e autorizzati per le televisioni a riparare e effettuare operazioni di assistenza sulla tua TV.

Contatta il tuo fornitore o l'assistenza clienti.

Uso previsto e condizioni ambientali



Questa TV è intesa esclusivamente per la ricezione e la riproduzione di immagini e segnali audio.

L'apparecchio televisivo è progettato per stanze asciutte (soggiorni e spazi d'ufficio). Non deve essere usata in stanze ad alto livello di umidità (ad es. bagni, saune) o all'esterno.



Usando l'apparecchio, assicurati che sia protetto dall'umidità (gocce o spruzzi d'acqua o condensa).

Alta umidità e concentrazione di polvere portano a dispersioni di elettricità nell'apparecchio. Ciò può comportare pericoli di lesioni e danni all'apparecchio per tensione elettrica o incendio.

Se hai spostato l'apparecchio da un ambiente freddo a uno caldo, lascialo spento per circa un'ora a causa della formazione di condensa.

Non collocare oggetti pieni di liquidi sopra l'apparecchio televisivo. Proteggi l'apparecchio da gocce o spruzzi d'acqua.

Candele e altre fiamme aperte devono essere tenute distanti dall'apparecchio in qualsiasi momento per impedire che il fuoco si sparga.



I materiali che abbiamo usato in questo dispositivo sono conformi a tutte i regolamenti. Tuttavia, non si può escludere la migrazione di sostanze. Pertanto suggeriamo di evitare il contatto permanente tra cibo e apparecchio TV.

Trasporto



Un maneggiamento non corretto durante il trasporto può provocare danni allo schermo e rischi di lesioni.

Lo schermo è composto da vetro o plastica e può rompersi se maneggiato impropriamente.



Sono necessarie almeno due persone per trasportare l'apparecchio. Trasporta l'apparecchio solo in posizione verticale.

Non dovrebbe essere applicata alcuna pressione sul vetro o sulla plastica durante il trasporto.

Il corretto disimballaggio dell'apparecchio è mostrato nel manuale d'uso 1.

Per evitare danni alla struttura meccanica dell'apparecchio televisivo e del supporto per pavimento, rimuovi l'apparecchio dalla sua base e spostalo in due parti separate. Quando l'apparecchio televisivo è sistemato nella sua nuova posizione, sono necessarie almeno due persone per riassemblylo.

Cavo di alimentazione/Alimentazione



Stacca immediatamente la spina dalla presa di corrente se noti qualcosa di insolito o se l'unità mostra malfunzionamenti ricorrenti.

Un voltaggio non corretto può danneggiare l'apparecchio.



Questo apparecchio può essere connesso soltanto a un'alimentazione con il voltaggio e la frequenza indicati sulla targhetta del voltaggio usando il cavo di alimentazione fornito.

La spina dell'apparecchio deve essere facilmente accessibile in modo tale che l'unità possa essere disconnessa in qualsiasi momento.

Quando stacchi la spina, non tirare il cavo ma la spina. I fili nella spina di alimentazione potrebbero danneggiarsi e causare un corto circuito quando viene reinserita.

Un cavo di alimentazione con un isolamento danneggiato può provocare scosse elettriche e incendi. Non usare mai un cavo di alimentazione danneggiato.

Adagia i cavi in modo che non possano danneggiarsi. Non calpestare il cavo di alimentazione.

Il cavo di alimentazione non deve essere attorcigliato o appoggiato su spigoli affilati.

Se usi una multipresa per connettere l'apparecchio televisivo, non usare diverse prese multiple in sequenza.

Circolazione dell'aria e alte temperature



Come qualsiasi dispositivo elettronico, il tuo apparecchio TV richiede aria per il raffreddamento. Se la circolazione dell'aria viene impedita, possono crearsi fiamme.

Le fessure di ventilazione sul pannello posteriore dell'apparecchio devono quindi restare libere. Non coprire l'apparecchio.

Montaggio su parete: Lascia almeno 10 cm di spazio tutt'intorno all'apparecchio, sui lati, sopra e sotto.

Supporto verticale: Lascia almeno 10 cm di spazio tutt'intorno all'apparecchio, ai lati e sopra.

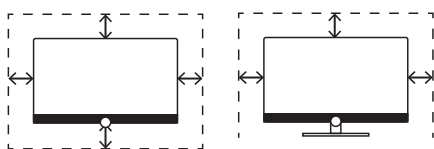

Corpi estranei



Corpi estranei all'interno dell'apparecchio possono portare a corto circuiti e incendi.

Sussiste il pericolo di lesioni e danni.



Pertanto, evita che parti di metallo, aghi, graffette, liquidi, cera o elementi simili passino per le fessure di ventilazione del pannello posteriore entrando nell'apparecchio.

Se qualcosa dovesse penetrare nell'interno dell'apparecchio, staccare immediatamente la spina dell'apparecchio e informare il dipartimento di assistenza clienti per un controllo.

Installazione



Non sistemare mai il televisore in una posizione instabile. Un televisore potrebbe cadere provocando gravi lesioni personali o morte. Molte lesioni, in particolare a bambini, possono essere evitate rispettando semplici precauzioni come:

- Usare mobiletti o supporti consigliati dal produttore del televisore.
- Usare solo mobili che possano supportare con sicurezza il televisore.
- Assicursi che l'apparecchio televisivo non sporga dall'orlo del mobile di supporto.
- Non collocare l'apparecchio televisivo su mobili alti (ad esempio, dispense o librerie) senza fissare sia il mobile che il televisore a un supporto adatto.
- Non collocare l'apparecchio televisivo su tessuti o altri materiali che possano trovarsi tra il televisore e il mobile di supporto.
- Educare i bambini sui pericoli di arrampicarsi sui mobili per raggiungere il televisore o i suoi controlli.

Se un apparecchio televisivo esistente dovrà essere mantenuto e spostato, vanno applicate le stesse considerazioni di cui sopra.

Gli apparecchi televisivi Loewe sono specifici per accessori Loewe. Raccomandiamo caldamente l'uso di soluzioni di configurazione originali Loewe.

Ricorda le istruzioni sul montaggio per le diverse soluzioni di configurazione possibili! Una documentazione corrispondente è inclusa in ogni prodotto Loewe

Controlla prima di installare l'apparecchio che la collocazione finale sia adatta al carico dell'apparecchio, sia in termini di superficie (sensibilità alla pressione) e stabilità (statica). Ciò si applica in particolare a superfici laccate oppure fatte di vero legno, impiallacciatura di vero legno e superfici di plastica

Dovrebbe essere seguita la posizione d'uso solito dell'apparecchio. Questo apparecchio può essere usato soltanto in posizione orizzontale e diritta (A). L'inclinazione può arrivare a un massimo a 10 gradi per il montaggio a parete (B). L'apparecchio televisivo non deve mai essere usato in orientamento verticale, (C), orizzontale (D) o fissato sul soffitto (E).

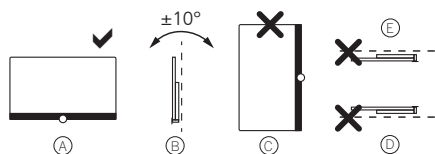

Posiziona l'apparecchio in modo che non sia esposto alla luce diretta del sole e fonti di calore ulteriori, come dai termosifoni.

Non collocare la TV in un luogo in cui possono esserci vibrazioni. Ciò potrebbe provocare danni.

In caso di soluzioni di configurazione per produttori di terze parti dotati di motore, bisogna assicurarsi che la regolazione dell'apparecchio televisivo non avvenga manualmente. In genere non si consiglia di usare opzioni di installazione di altri produttori con dispositivi di bloccaggio in certe posizioni.

Quando vengono usati accessori da produttori di terze parti, assicurati di poter regolare l'apparecchio televisivo alla rispettiva soluzione di configurazione.

Quando regoli l'apparecchio televisivo, assicurati che la pressione applicata alla cornice dell'apparecchio non sia troppo forte. Specialmente nel caso di schermi di grande formato, c'è il pericolo di danneggiare lo schermo.

Il montaggio dell'apparecchio televisivo su un supporto secondo gli standard VESA richiede l'uso obbligatorio di bulloni adattatori VESA Loewe. Altrimenti, possono esserci danni alla TV.

I bulloni adattatori VESA Loewe devono essere fissati all'apparecchio TV con una chiave dinamometrica di circa 4 Nm. Questi sono disponibili presso il tuo fornitore Loewe (puoi trovare ulteriori informazioni nel manuale utente online).

Assicurati che, dopo aver aperto la confezione e configurato l'apparecchio, il materiale di imballaggio non cada nelle mani di bambini per sbaglio.

Consulta anche le istruzioni di smaltimento per materiali di imballaggio e cartone (vedi capitolo Ambiente/Smaltimento/Licenze).

Supervisione



Non lasciare che bambini senza supervisione usino l'apparecchio televisivo e non lasciare che giochino nelle immediate vicinanze della TV.



L'apparecchio potrebbe essere ribaltato, spostato o trascinato giù dalla superficie di supporto e ferire persone.

Non lasciare l'apparecchio TV senza supervisione quando è acceso!!

Volume



La musica ad alto volume può danneggiare l'udito. Evita volumi estremi, specialmente per lunghi periodi di tempo e quando si usano le cuffie!!

Temporali



Sovraccarichi elettrici dovuti a fulmini possono danneggiare l'apparecchio sia tramite il sistema dell'antenna sia tramite l'alimentazione.

Durante i temporali, disconnettere la spina e i cavi delle antenne dall'apparecchio!

Se hai connesso il cavo di rete alla porta LAN, rimuovi anche questo!

Anche in caso di assenza prolungata, la spina e i cavi dell'antenna connessi dovrebbero essere disconnessi dall'apparecchio

Pulizia e manutenzione/Sostanze chimiche



Prima di pulire, spegni l'apparecchio usando l'interruttore dell'alimentazione.

Danni provocati da sostanze chimiche possono provocare effetti avversi e sviluppare fiamme.



Non esporre mai l'apparecchio o gli accessori a sostanze chimiche aggressive (ad esempio, corrosive) come alcali e acidi!

Pulire soltanto l'apparecchio televisivo, lo schermo frontale e il telecomando con un panno umido, morbido, pulito e dal colore neutro, senza agenti detergenti aggressivi o corrosivi.

Il pannello dell'altoparlante del tuo apparecchio televisivo è coperto in tessuto. Pulisci regolarmente la superficie con un aspiratore dotato di supporto spazzola morbida.

Per contaminazioni o macchie:

Inumidisci un panno morbido e di colore neutro con una soluzione detergente o una soluzione per la rimozione di macchie disponibile in commercio e strofina via delicatamente la macchia. Puoi anche trattare la macchia direttamente con uno spray commerciale per la rimozione di macchie secche (aspira la polvere).

Non inumidire il tessuto della copertura direttamente con la soluzione detergente o di rimozione delle macchie (rischio di formazione di cerchi di macchie). Non usare solventi per pulire il tessuto!

Prendi nota delle istruzioni d'uso del produttore quando usi la soluzione per la rimozione delle macchie.

Quando pulisci i pannelli dell'altoparlante che sono stati esposti a nicotina, c'è un rischio maggiore di formazioni di cerchi di macchie.

Preparare il telecomando

Rimuovere la protezione delle batterie

Il telecomando è dotato di batterie. Per prepararle all'uso, rimuovi la bandierina di plastica come mostrato di seguito.

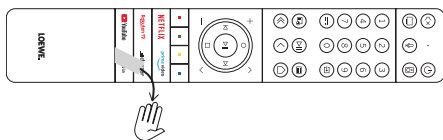

Inserire o sostituire le batterie

Premi e fai scorrere il coperchio dello scompartimento delle batterie sulla cima del telecomando.

Usa soltanto micro-celle a prova di perdita del tipo LR 03 (AAA) alcalino-manganese. Non usare tipi diversi di batterie e non mischiare insieme batterie vecchie e nuove.

Assicurati che le batterie non cadano nelle mani di bambini. Le batterie usate non devono essere esposte a calore eccessivo, come ad esempio luce del sole, fuoco o simili!

Nota: La posizione delle batterie è indicata nello scompartimento delle batterie (in direzioni opposte). Fai attenzione alla corretta polarità del + e del - quando inserisci le batterie. Non farti guidare dai contatti della batteria (le molle), ma dall'illustrazione sul fondo dello scompartimento delle batterie.

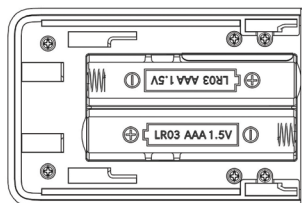

Smaltisci le batterie usate in modo rispettoso per l'ambiente (vedi il capitolo Ambiente/Informazioni legali).

Spingi la copertura al suo posto dopo aver inserito le batterie.

Mappatura dei pulsanti del telecomando

A seconda dell'applicazione (TV / video / audio / foto / app) e della funzione (per esempio, dr+, EPG, PIP, televideo, HbbTV ecc.), l'assegnazione di un tasto può essere diversa da quella descritta qui.

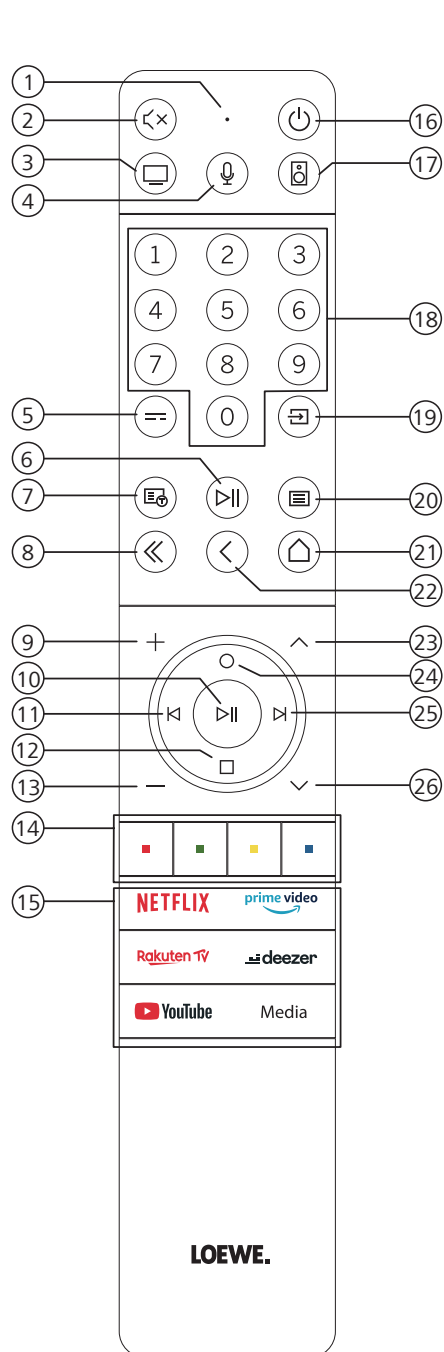

- ① Microfono
- ② Suono silenzioso / attivo
- ③ Richiama la modalità TV
- ④ Premi e tieni premuto per parlare all'assistente vocale
- ⑤ Attiva/disattiva l'EPG (Electronic Programme Guide).
- ⑥ Premendo brevemente: Riproduci / Metti in pausa contenuti multimediali oppure Avvia / Metti in pausa Continua la televisione con funzione time shift
Pressione più lunga: Tasti di controllo contenuti multimediali illuminati dallo schermo
- ⑦ Attiva/disattiva Televideo / MediaText
- ⑧ Esci dal menu visualizzato / dall'applicazione
- ⑨ Aumenta volume
- ⑩ Quando non sono illuminati: Richiama elenco canali
Quando sono illuminati Riproduci / Metti in pausa contenuti multimediali oppure Avvia / Metti in pausa / Continua la televisione con funzione time shift
Nel menu: Conferma selezione
- ⑪ Quando non sono illuminati: Spostati a sinistra nel menu oppure Avvia / Metti in pausa / Continua la televisione con funzione time shift
Quando sono illuminati Salta all'indietro
- ⑫ Quando non sono illuminati: Spostati in basso nel menu oppure apri il menu Cerca.
Quando sono illuminati Stop / Fine time shift (ritorna a immagini in diretta).
- ⑬ Diminuisci volume.
- ⑭ Pulsanti colorati: esegui la funzione corrispondente in quel momento.
- ⑮ Accedi ai contenuti multimediali e al video on demand.
- ⑯ Accende la TV o passa in modalità stand-by.
Premi brevemente mentre la TV è accesa. La TV e tutti i dispositivi con supporto CEC connessi alle porte HDMI verranno spenti in stand-by (stand-by di sistema).
- ⑰ Richiama la modalità Audio.
- ⑱ Seleziona direttamente i canali con i pulsanti numerici.
- ⑲ Richiama il menu Sorgenti.
- ⑳ Premendo brevemente: Richiama impostazioni di sistema.
Pressione più lunga: Inizia l'accoppiamento Bluetooth, rendendo la TV visibile su altri dispositivi Bluetooth.
- ㉑ Richiama il menu Home.
- ㉒ Vai indietro nel menu. Mentre guardi la TV, passi al canale visualizzato precedentemente.
- ㉓ Prossimo canale.
- ㉔ Quando non sono illuminati: Ti sposti sopra nel menu.
Mentre guardi la TV, premi per richiamare le informazioni dettagliate sulla trasmissione.
Quando sono illuminati Apre il menu Registrazione.
- ㉕ Quando non sono illuminati: Ti sposti a destra nel menu o metti in pausa la riproduzione in time shift e apri i controlli time shift.
Quando sono illuminati Salta in avanti
- ㉖ Canale precedente.

Nota: L'assegnazione chiave può essere diversa a seconda del software o della versione del dispositivo.

Programmazione di vari dispositivi audio

Il televisore può essere programmato per mezzo della funzione "Fernbedienung" con diversi tipi di audio.

A questo punto, premere e tenere premuto il tasto TV ^③ o tasto audio ^⑰ e uno dei tasti numerici per un massimo di tre settimane.

Il LED sopra la TV- bzw. Audio-Taste si illumina di nuovo per migliorare la riuscita della programmazione.

Per attivare il control pad (tasti ^⑩, ^⑪, ^⑫, ^⑳, ^㉑) per il controllo di lettori esterni con il proprio tasto play/pausa, tenere premuto il tasto play/pausa ^⑥ per almeno tre secondi. Il control pad si illumina per conferma.

Nota: la registrazione permanente dal microfono incorporato non ha luogo. Il microfono viene attivato solo per utilizzare il controllo vocale e non rimane permanentemente in ricezione.

8.3 Device programming

TV device and AUDIO device are programmable.

This is done by pressing TV + <number key> or AUDIO + <number key> for more than 3 sec. LED above TV or Audio will flash 2 times as positive response.

Device number	Device name	Key combination and reference
1	Vidaa TV; chapter 8.12	TV + 0 (Default device at TV key)
2	Loewe TV; chapter 11	TV + 6
3	Audio device (Sound bar); chapter 10	AUDIO + 0 (Default device at AUDIO key)
4	Loewe Blu-ray player; chapter 12	AUDIO + 1
5	Audio device (klang s1-s3); chapter 13	AUDIO + 2
6	Audio Device (klang mr - RC5); chapter 14	AUDIO + 3
7	Audio Device (dummy 2 RC5); chapter 15	AUDIO + 4
8	Audio Device (Gaming RCU - NEC); chapter 16	AUDIO + 5
9	Audio Device (dummy 4 NEC); chapter 17	AUDIO + 6

Connettere l'apparecchio televisivo

Prima di effettuare alcuna connessione a un dispositivo esterno, assicurati che sia l'apparecchio televisivo sia il dispositivo siano connessi all'alimentazione.

La maggior parte dei connettori della TV sono nascosti dietro la copertura posteriore. Per accedere a questi connettori, devi rimuovere la copertura posteriore tirando le parti superiore e inferiore come mostrato nell'illustrazione. Entrambe le parti sono mantenute al loro posto da calamite, quindi non c'è bisogno di utilizzare attrezzi o di rimuovere viti.

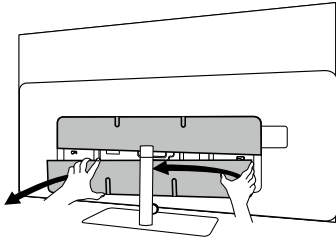

Quando si connettono dispositivi esterni a questi connettori interni, prima connetti il cavo al connettore sul televisore. Poi fai passare il cavo all'esterno del televisore utilizzando il sistema di gestione dei cavi integrato, e quindi fai passare il cavo attraverso il collo del supporto (nel caso in cui utilizzi la soluzione di supporto da tavolo fornita)..

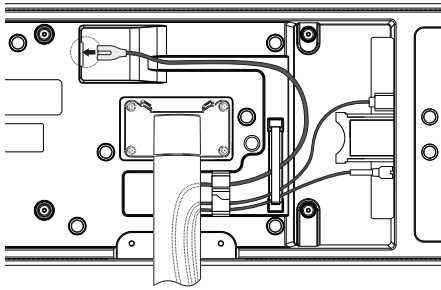

Quando hai finito di connettere i dispositivi esterni alla TV, ricolloca la copertura posteriore.

Connettere la soundbar klang bar i

Variante all'apparecchio Bild i sono forniti con una soundbar klang bar i. In alternativa, puoi acquistare klang bar i come componente facoltativo per il tuo televisore bild i standard.

La soundbar klang bar i è fornita in una scatola di cartone separata, in cui troverai anche le istruzioni dettagliate per l'assemblaggio. Segui queste istruzioni per installare la soundbar sulla TV.

Connettere le antenne

Terreste / analogico via cavo / antenna DVB-T/T2/C HD:

Inserisci il cavo dell'antenna, il sistema TV via cavo o l'antenna della stanza nella prese ANT TV.

Se vuoi utilizzare cavi analogici/conessioni DVB-C e un'antenna DVB-T insieme, usa un interruttore per antenne esterno (disponibile presso il tuo fornitore).

Antenna satellitare DVB-S/S2 HD:

Connetti un cavo dalla presa LNB alla presa ANT SAT del televisore.

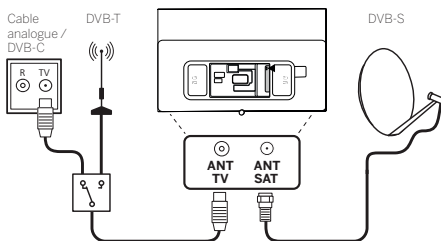

Connettere un dispositivo esterno tramite cavo HDMI

Le connessioni HDMI (High Definition Multimedia Interface) permettono la trasmissione di segnali digitali video e audio da un lettore (ad es. lettore DVD, Blu-ray, videocamera, decoder) tramite singolo cavo

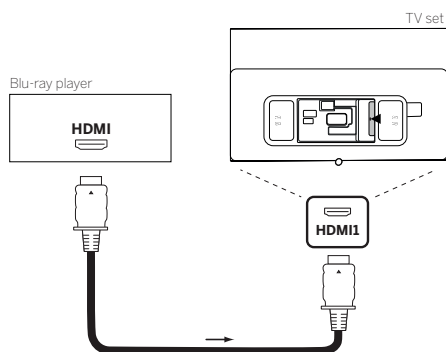

Connetti il dispositivo tramite cavo HDMI con un connettore di Tipo A (non fornito) a una delle prese HDMI del televisore. Per godere di tutte le funzionalità del tuo televisore, usa un cavo denominato "Cavo HDMI ad alta velocità premium" o migliore.

Connettere a un sistema audio tramite HDMI eARC

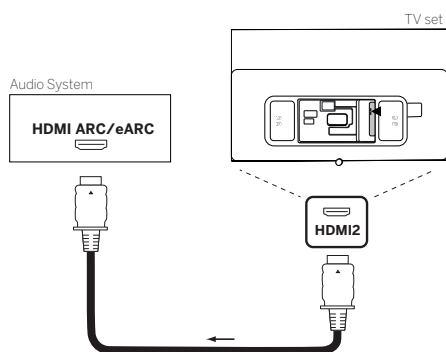

Usa un cavo HDMI (non fornito) per connettere una presa HDMI eARC del televisore alla presa HDMI ARC/eARC di un sistema audio o una soundbar. Si consiglia di usare un cavo denominato "Cavo HDMI a velocità ultra alta" con un connettore di Tipo A.

I cavi HDMI a velocità ultra alta sono progettati per supportare la nuova funzione eARC in aggiunta alle modalità di risoluzione video più alte. Anche i cavi HDMI standard con Ethernet e i cavi HDMI ad alta velocità con Ethernet supporteranno eARC.

Connettere a un sistema audio tramite cavo audio ottico

Per questo tipo di connessione, dovrai usare un cavo ottico digitale (non fornito) con un connettore Mini TOSLINK su una estremità e un connettore TOSLINK standard sull'altra estremità. In alternativa, puoi usare un cavo TOSLINK standard con un adattatore Mini TOSLINK.

Prima di effettuare questa connessione, assicurati di aver rimosso i cappucci protettivi di plastica dai connettori del cavo.

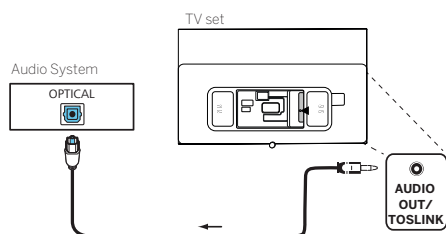

Connetti l'uscita audio della TV etichettata come AUDIO OUT TOSLINK all'ingresso audio digitale di un sistema audio.

Connettere a un sistema audio tramite cavo audio analogico

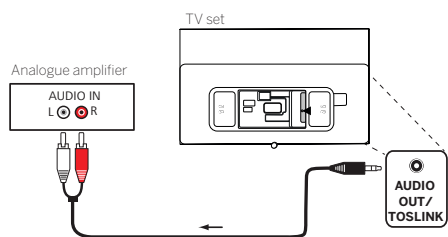

Usa un cavo adattatore jack stereo per connettere l'uscita audio AUDIO OUT TOSLINK all'ingresso audio analogico del sistema audio.

Connettere alla presa di alimentazione

Connetti l'apparecchio TV a una presa 220-240V.

Connetti il cavo di alimentazione nel connettore dell'alimentazione (AC IN) della TV e guida il cavo dalla TV come mostrato nell'immagine di seguito.

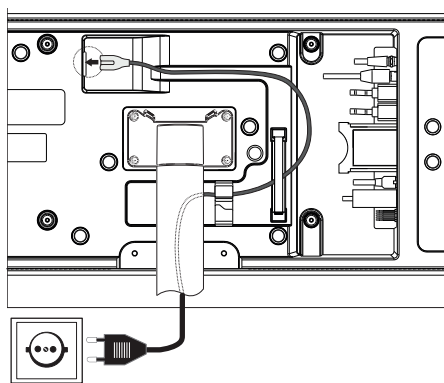

Connetti la spina di alimentazione del cavo di alimentazione alla presa di corrente.

Lettori esterni 4k

Hai la possibilità di collegare al tuo televisore Loewe lettori esterni con capacità 4k, come lettori Blu-Ray o box di streaming di vari provider.

È importante notare che le configurazioni devono essere effettuate nei menu di controllo dei lettori esterni per garantire una riproduzione ottimale delle immagini sul televisore.

Ogni produttore utilizza qui una propria nomenclatura. Assicuratevi di non impostare un frame rate / refresh rate / risoluzione video fisso nelle impostazioni del lettore esterno. Idealmente, questi criteri dovrebbero essere impostati automaticamente (vedi immagine di esempio). È importante che le impostazioni per il frame rate e, se necessario, la gamma dinamica siano adattate al materiale sorgente / materiale nativo.

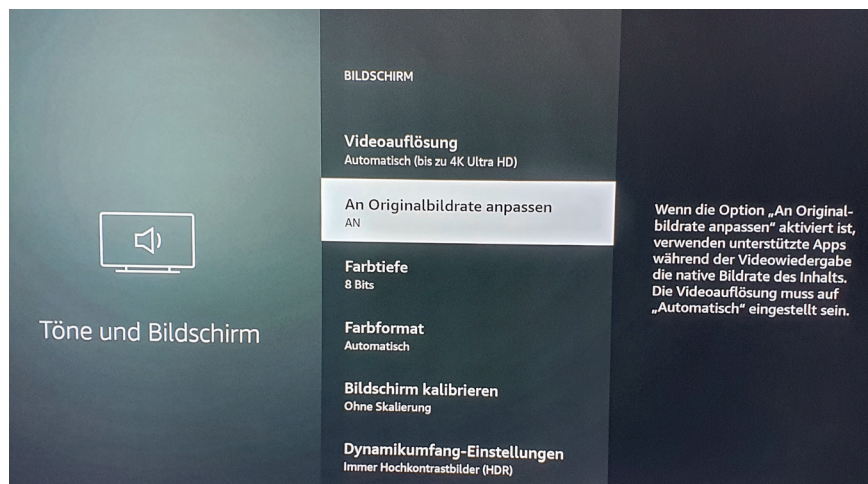

Iniziare - Primi passi

Prima di avviare la TV per la prima volta, assicurati di aver completato la connessione dei tuoi dispositivi esterni e che la TV sia connessa all'alimentazione.

1. Premi il pulsante  (Stand-by) sul telecomando per accendere il televisore.
2. Ti accoglierà una schermata di installazione guidata che ti aiuterà a configurare l'apparecchio televisivo in pochi semplici passi.

Per navigare nell'installazione guidata:

- Usa i pulsanti freccia per selezionare l'elemento desiderato.
- Premi il pulsante OK per confermare l'elemento selezionato.
- Premi il pulsante  per tornare indietro di un passaggio.

Passaggio 1: seleziona la lingua

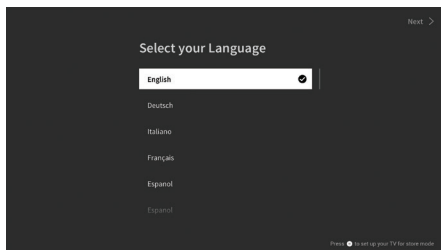

Passaggio 2: connettiti a Internet

Passaggio facoltativo. Se vuoi saltare questo passaggio, premi il pulsante freccia destra.

Se hai connesso la TV alla tua rete di casa con un cavo Ethernet e la tua configurazione di rete permette il DHCP, verrai connesso automaticamente a Internet.

In alternativa, puoi usare una connessione Wi-Fi. Devi prima selezionare la tua rete da un elenco di reti disponibili. Ti sarà poi richiesto di digitare la tua password Wi-Fi. Puoi farlo digitando sulla tastiera sullo schermo.

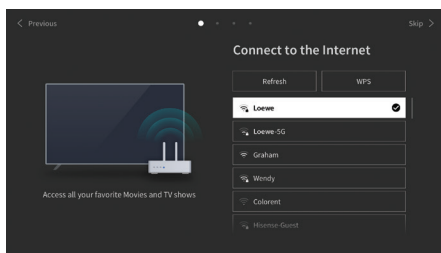

Passaggio 3: seleziona il paese

Seleziona il paese in cui sarà usata la TV. Ciò permetterà alla TV di installare le funzioni ottimali per il paese selezionato.

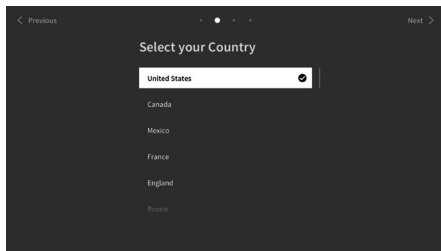

Passaggio 4: termini e condizioni

Leggi con attenzione tutte le informazioni fornite riguardo ai termini e condizioni! Se scegli di deselezionare alcune o tutte le caselle di selezione, alcune o tutte le funzioni smart saranno disattivate. Puoi cambiare queste impostazioni in seguito nel menu [Supporto].

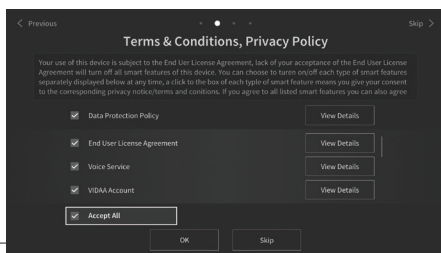

Continua al passaggio successivo selezionando [OK].

Passaggio 5: accedi all'account VIDAA

Passaggio facoltativo. Se vuoi saltare questo passaggio, premi il pulsante freccia destra.

Effettua l'accesso al tuo account VIDAA esistente o creane uno nuovo.

Un account VIDAA ti dà tutte le migliori funzioni della tua smart TV e ti tiene sempre aggiornato.

Nota: Senza un account VIDAA, alcune funzioni del televisore non sono disponibili o lo sono solo in misura limitata.

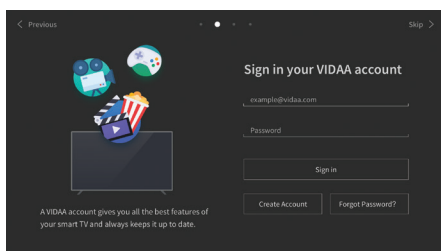

Passaggio 6: seleziona la sorgente

Seleziona uno dei possibili ingressi come sorgente predefinita.

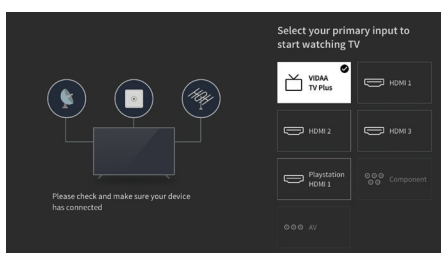

Se hai selezionato TV come sorgente predefinita, avrai la possibilità di sintonizzare i canali.

Seleziona una delle opzioni da cui vuoi selezionare i canali: [Satellite], [Antenna], [Cavo]

Imposta le opzioni di sintonizzazione desiderate e inizia la sintonizzazione.

Menu Home

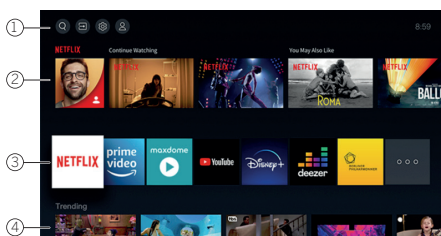

Il menu Home è la pagina di panoramica centrale del tuo apparecchio televisivo. Da questo menu, puoi cercare contenuti, gestire le sorgenti di ingresso o selezionare le impostazioni di sistema.

Puoi entrare nel menu Home premendo il pulsante  (Home).

1. Menu principale (Ricerca, Ingressi, Impostazioni di sistema, Profilo)



 Ricerca: ti permette di cercare applicazioni tramite parole chiave.

 Ingressi: seleziona o rinomina la sorgente di ingresso. Puoi accedere ai dispositivi connessi localmente (come AV, HDMI, USB).

 Impostazioni di sistema: apri il menu di configurazione TV, ad es. impostazioni per immagini, suono, rete.

 Informazioni di profilo: ti permette di accedere al tuo account VIDAA.

- L'ora viene mostrata in alto a destra nella schermata.

- Se la tua TV è connessa a Internet, l'icona corrispondente che rappresenta il tipo di connessione di rete  /  sarà mostrata accanto alle informazioni sull'ora.

2. Lista di suggerimenti

Questa riga contiene un elenco di suggerimenti per l'applicazione selezionata attualmente. Questo elenco di suggerimento appare soltanto per alcune applicazioni.

3. Elenco di app

Questa riga contiene un elenco di app preferite. Questa libreria di tutte le app installate è disponibile accedendo al riquadro "Le mie app" nella stessa riga.

Aggiungi applicazioni al menu Home:

- Entra nella libreria delle app accedendo al riquadro "Le mie app".
- Nella libreria, seleziona l'app che vuoi aggiungere al menu Home.
- Premi il pulsante  (Impostazioni), seleziona [Ordina] e conferma con OK.
- Ora puoi spostare il riquadro dell'app nell'elenco usando le frecce sul telecomando.
- Sposta il riquadro dell'app in una nuova posizione nella riga in cima delle app e conferma la nuova posizione premendo OK.

4. Righe aggiuntive

Righe aggiuntive sono dedicate ai suggerimenti dalle tue app installate.

Menu elenco canali

Il tuo Loewe TV gestisce i canali trovati durante l'installazione iniziale in liste di canali memorizzati. È possibile visualizzare e modificare queste liste di canali nel menu delle liste di canali.

Per accedere al menu delle liste di canali, premere il tasto Menu  in modalità TV.

Sul bordo destro dello schermo appare un pop-up che vi mostra la lista di canali attualmente selezionata. Qui potete selezionare direttamente i canali (croce di controllo) e anche aggiungerli ai preferiti o alla schermata iniziale premendo il tasto menu .

Per selezionare un'altra lista di canali, navigate a destra con la padella di controllo del telecomando fino a "Selezione lista canali".

A destra e in basso potete anche navigare fino alla selezione dei preferiti.

In basso a destra, la funzione di filtro vi permette di modificare le liste di canali.

Per filtrare la lista, sono disponibili i criteri risoluzione (HD/SD), blocco bambini (se impostato), crittografia e ordinamento per numero o per nome, che potete attivare in ogni caso impostando dei segni di spunta (vedi il capitolo sul telecomando).

Electronic Programme Guide – EPG

EPG sta per Electronic Programme Guide ("guida ai programmi elettronica") e ti fornisce dettagli sui programmi visualizzati sullo schermo. Con questo sistema, così come con le guide ai programmi stampate, puoi scoprire ulteriori informazioni sul programma corrente. Inoltre, i programmi possono essere memorizzati e le registrazioni possono essere programmate.

Per aprire/chiedere EPG, premi il pulsante  (EPG).

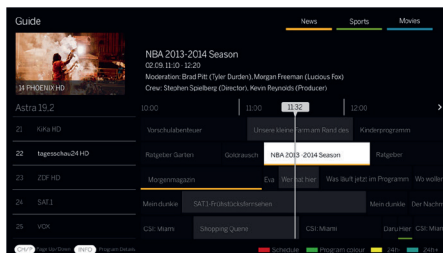

Nota:

- EPG è disponibile solo per le stazioni DVB.
- La prima volta che avvii EPG, si avvierà una configurazione guidata che ti guiderà per le preimpostazioni necessarie.
- A seconda del numero di stazioni selezionate per EPG, potrebbe volerci un po' di tempo prima che le informazioni sui programmi vengano visualizzate.

Utilizzo di EPG

Nella colonna a sinistra c'è un elenco di stazioni dell'elenco sorgenti/stazioni selezionato (ad es. DVB-C, elenco personale).

^/v: Scorri nell'elenco di stazioni pagina per pagina.

Frecce su/giù: Scorri nell'elenco delle stazioni.

Frecce sinistra/destra: Scorri per i programmi.

Nell'elenco delle stazioni, i programmi trasmessi in questo momento sono evidenziati da campi più chiari. Una linea bianca verticale indica l'ora attuale nei programmi in corso.

OK: Saranno richiamate informazioni dettagliate sul programma selezionato.

Pulsante rosso: Apre la schermata della programmazione.

Pulsante verde: Mostra un menu in cui puoi assegnare colori a specifici contenuti di trasmissioni (ad esempio, Notizie, Film Sport). Usa le frecce e il pulsante OK per assegnare il tipo di contenuto desiderato a un colore specifico. Esci da questo menu premendo il pulsante verde. I programmi appartenenti alle categorie selezionate ora appariranno in evidenza colorati nella guida ai programmi.

Pulsante giallo: Vedi l'elenco dei programmi del giorno precedente.

Pulsante blu: Vedi l'elenco dei programmi del giorno successivo.

Anteprima programmi

Usa le frecce per contrassegnare la stazione desiderata nell'elenco stazioni.

Premi OK brevemente per confermare la selezione.

Nella finestra in alto a sinistra, viene ora mostrato il programma in corso della stazione selezionata.

Registrazione un programma tramite EPG

Puoi programmare le registrazioni di programmi TV comodamente usando l'EPG.

Premi OK per aprire le informazioni dettagliate del programma selezionato.

Seleziona l'opzione [DR+] e premi il pulsante OK.

Controlla i dati del timer e aggiornali se necessario (ad es. directory, inizio, fine, tipo di registrazione).

Nell'EPG, un simbolo che indica la registrazione è collocato dietro il titolo del programma.

Memorizzare un programma tramite EPG

Un programma che non è ancora iniziato può essere memorizzato. Per i programmi memorizzati, l'apparecchio TV richiederà all'inizio del programma se deve cambiare canale o accendersi dalla modalità stand-by.

Contrassegna il programma desiderato con le frecce.

Premi OK per aprire le informazioni dettagliate del programma selezionato.

Seleziona l'opzione [Promemoria] e premi il pulsante OK.

Nell'EPG, un simbolo che indica la memorizzazione è collocato dietro il titolo del programma.

Posizione e funzione delle connessioni

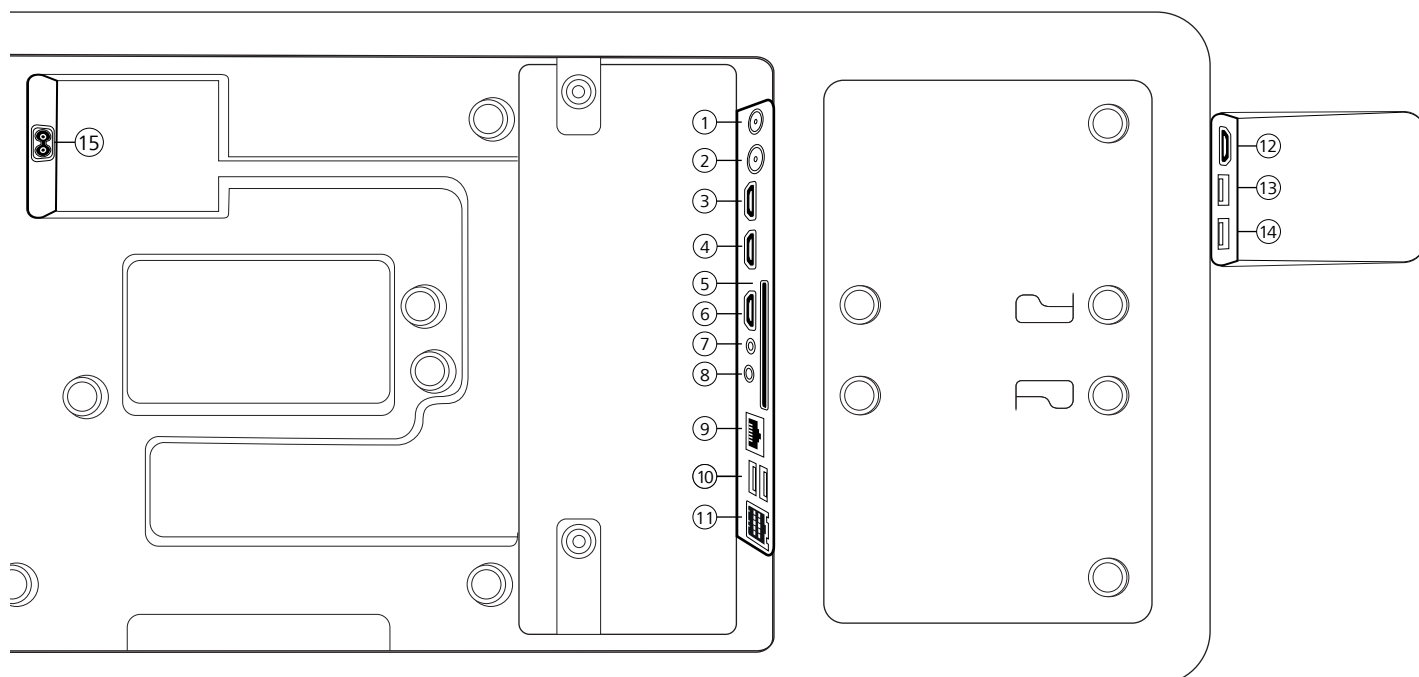

- | | |
|---|---|
| ① ANT SAT - Antenna satellite
DVB-S/S2 HD
presa F - 75 Ohm / 13/18 V / 500mA | ⑧ AUDIO OUT/TOSLINK - Uscita audio
(analogico/digitale) [†]
Jack 3,5 mm (analogico) Destra/sinistra
Mini TOSLINK (digitale) |
| ② ANT TV - Digitale terrestre/cavo
analogico / DVB-T/T2/C HD
presa IEC - 75 Ohm / 5 V / 80mA | ⑨ LAN - Connessione di rete
RJ-45 - Ethernet / Ethernet veloce |
| ③ HDMI 3 - ingresso HDMI 3
HDMI - Digital Video IN/Audio IN | ⑩ 2x USB 2.0 - Connessione USB
USB tipo A - USB 2.0 (max. 500mA) |
| ④ HDMI 2 - ingresso HDMI 2
(con enhanced Audio Return Channel)
HDMI - Digital Video IN/Audio IN/OUT | ⑪ klang bar i |
| ⑤ COMMON INTERFACE - slot CI 1
(standard V1.4) | ⑫ HDMI 4 - ingresso HDMI 4
HDMI - Digital Video IN/Audio IN |
| ⑥ HDMI 1 - ingresso HDMI 1
HDMI - Digital Video IN/Audio IN/OUT | ⑬ USB 3.0 - connessione USB
USB tipo A - USB 3.0 (max. 1000mA) |
| ⑦ ASSISTENZA | ⑭ USB 3.0 - connessione USB
USB tipo A - USB 3.0 (max. 1000mA) |
| | ⑮ AC IN - Connessione alimentazione
Presa alimentazione - 220-240 V - 50 / 60 Hz |

Aggiornamento del software

Hai la possibilità di aggiornare il software del tuo televisore Loewe.

Durante l'aggiornamento del software (aggiornamento del pacchetto), tutte le versioni del software del televisore vengono interrogate ed eventualmente aggiornate.

È possibile caricare il nuovo software da diverse fonti (se disponibili).

Le versioni attuali del software possono essere scaricate dal sito Internet di Loewe (vedi sotto) e installate sull'apparecchio tramite una chiavetta USB. Se il televisore è collegato a Internet, l'aggiornamento può avvenire anche direttamente via Internet.

Chiavetta USB - requisiti

Nota: il modo previsto per importare un aggiornamento è tramite una connessione Internet esistente. Loewe raccomanda di non effettuare l'aggiornamento tramite USB. Sebbene ciò sia possibile in qualsiasi momento, dovrebbe essere riservato al rivenditore specializzato e in casi eccezionali. Un aggiornamento in questo modo porta a un ripristino delle impostazioni di fabbrica e richiede una successiva impostazione iniziale.

Se si desidera utilizzare la propria chiavetta USB, ecco alcuni suggerimenti o requisiti:

- Formattare in FAT32.
- Solo una partizione.
- Non usare chiavette criptate.
- Non usate chiavette che fingono di essere un'unità CD-ROM.
- Non ci devono essere file nascosti.
- La forma della chiavetta USB è importante.
Dimensioni massime in mm: 70x20x10.
- In caso di dubbio, la chiavetta USB dovrebbe essere formattata come "FAT32" senza "extended attributes".

Download del software tramite il sito web di Loewe per l'aggiornamento tramite USB

Se disponibile, puoi scaricare un nuovo software per il tuo televisore dalla nostra homepage.

Per farlo, visita la nostra homepage all'indirizzo:

www.loewe.tv/de/support

Nella homepage del supporto, è possibile selezionare il proprio prodotto alla voce Software.

Quindi è possibile selezionare e scaricare il software disponibile per il televisore sotto Seleziona software.

Decomprimere il file scaricato nella directory principale della chiavetta USB.

Quindi eseguire l'aggiornamento del software come descritto di seguito.

Informazioni tecniche

Informazioni sullo schermo OLED

L'apparecchio televisivo con schermo OLED che hai acquistato soddisfa i requisiti di qualità più rigorosi ed è stato ispezionato in relazione a eventuali errori di pixel.

Nonostante l'attenzione profonda utilizzata nella produzione dello schermo, non è possibile garantire al 100% che non ci siano difetti al livello di sub-pixel che possono insorgere a causa di ragioni tecniche.

Si noti che questo tipo di effetti, fintanto che siano nei limiti specificati nello standard (ISO 9241-307, classe di difetto II), non possono essere considerati come difetti del dispositivo in termini di garanzia.

Organic Light Emitting Diodes è una tecnologia di immagine basata su pixel autoilluminanti che offrono chiari benefici in termini di qualità dell'immagine e prestazioni.

Sotto certe condizioni, carichi persistenti e monolaterali sul materiale OLED possono risultare in difetti persistenti delle immagini che sono irreversibili.

I problemi di immagini residue possono insorgere usando contenuti statici di immagini per un lungo periodo, come immagini statiche, visualizzazioni di sottotitoli o ticker, sequenze di diapositive o video, immagini statiche che servono da schermi di presentazione o con videogiochi, barre nere in alcuni formati di schermata.

Questi problemi di immagini residue non sono difetti secondo i termini della garanzia.

Per minimizzare tali problemi, Loewe ha sviluppato un algoritmo speciale per rilevare il contenuto delle immagini.

Se vengono mostrate immagini statiche troppo a lungo, l'apparecchio televisivo passa automaticamente a una modalità di contrasto più adeguata per lo schermo. Dopo una nuova operazione da parte dell'utente, il dispositivo ritorna immediatamente al suo stato normale. In aggiunta, gli inserimenti dei menu vengono gradualmente ridotti o mostrati in trasparenza dopo un minuto.

Sotto normali condizioni di visualizzazione, tali problemi di immagini residue non si presentano.

Informazioni sugli hard drive USB connessi

Spegnere l'apparecchio TV con l'interruttore dell'alimentazione durante l'utilizzo o un'interruzione involontaria dell'alimentazione (ad es. mancanza di corrente) possono provocare danni al sistema file hard disk e quindi provocare perdita delle trasmissioni registrate.

Non disconnettere mai il dispositivo di memorizzazione USB dall'apparecchio TV durante un processo di copia. Prima di spegnere l'apparecchio con l'interruttore dell'alimentazione, consigliamo di impostarlo prima in modalità stand-by.

Loewe non può essere ritenuta responsabile per la perdita di dati sull'hard disk integrato nell'apparecchio. Per evitare perdite di dati, consigliamo di copiare registrazioni importanti su un mezzo di memorizzazione esterno.

Aggiornamento software

Le versioni attuali del software possono essere scaricate dal sito Internet Loewe (vedi sotto) e installate sull'apparecchio TV usando una penna USB.

Se il tuo apparecchio TV è connesso a Internet, può essere aggiornato direttamente tramite Internet.

Per ulteriori informazioni sull'aggiornamento del software, fai riferimento al manuale utente che può essere scaricato dal sito Internet Loewe.

Compatibilità

Non è possibile garantire che i dispositivi Loewe funzioneranno inizialmente e permanentemente con tutte le periferiche collegabili.

Informazioni editoriali

Loewe Technology GmbH,
Industriestraße 11
D-96317 Kronach
www.loewe.tv

Stampato in Germania
Data editoriale 10/21-5.0 SB
© Loewe Technology GmbH, Kronach

Le informazioni in questo documento sono soggette a cambiamenti senza preavviso e non costituiscono alcun obbligo da parte di Loewe Technology GmbH.

Tutti i diritti, inclusi traduzione, modifiche tecniche ed errori, sono riservati.

Conformità/dichiarazione del produttore

Con la presente, Loewe Technology GmbH dichiara che questo prodotto soddisfa i requisiti essenziali e altre clausole rilevanti della Direttiva 2014/53/EU e di tutte le direttive UE applicabili.



Nell'intervallo di frequenze da 5150 a 5350 MHz, questo apparecchio è limitato all'uso casalingo nei seguenti paesi: Belgio, Bulgaria, Danimarca, Germania, Estonia, Finlandia, Francia, Grecia, Irlanda, Italia, Croazia, Lettonia, Lituania, Lussemburgo, Malta, Paesi Bassi, Austria, Polonia, Portogallo, Romania, Svezia, Slovacchia, Slovenia, Spagna, Repubblica Ceca, Ungheria, Regno Unito, Cipro.

Puoi trovare la dichiarazione di conformità completa della selezione di prodotti qui:

www.loewe.tv/de/support

Ambiente

Consumo energetico

Il tuo apparecchio televisivo è dotato di alimentazione energetica eco-stand-by. In modalità stand-by, il consumo di energia cala fino al livello basso (vedi capitolo **Dati tecnici**). Se vuoi risparmiare ancora più corrente, allora disconnetti il dispositivo dall'alimentazione. Tieni presente inoltre che i dati EPG (Electronic Programme Guide) vengono persi e probabilmente i timer programmati **non possono** essere applicati dall'apparecchio televisivo.

L'apparecchio sarà completamente separato dall'alimentazione solo quando la spina viene staccata.

L'energia consumata dall'apparecchio televisivo durante l'utilizzo dipende dall'impostazione nelle impostazioni di sistema. Per raggiungere i valori specificati nei dati tecnici, è necessario disattivare la funzione "Wake-on-LAN". Disattivando questa funzione, il consumo energetico annuale non aumenterà di oltre il 20%.

Se attivi la riduzione automatica della luminosità, la tua immagine TV si adatterà alla luminosità dell'ambiente. Ciò riduce il consumo di energia dell'apparecchio.

Spegnimento automatico

Se la TV non viene usata per 4 ore (regolazione del volume, cambio di programma ecc.), la TV passerà automaticamente in modalità stand-by per risparmiare energia. Un messaggio per bloccare il processo di spegnimento appare un minuto prima che scadano le 4 ore.

Smaltimento

Hai scelto un prodotto di altissimo valore ed elevata durata.

Imballaggio e cartoni

Lo smaltimento dell'imballaggio sarà gestito con piacere dal fornitore specializzato al posto tuo. Se smaltisci da te l'imballaggio, fallo nei luoghi di smaltimento designati e secondo i regolamenti locali. Colloca il cartone e la carta nel riciclaggio della carta, stagnola e polistirolo nella raccolta di rifiuti riciclabili.

L'apparecchio



Il tuo prodotto Loewe è fabbricato con materiali di qualità e componenti che sono riciclabili e riutilizzabili.

Questo simbolo significa che l'attrezzatura elettrica ed elettronica inclusi i cavi deve essere smaltita separatamente dai rifiuti domestici al termine del suo ciclo vitale.

Puoi riportare il tuo vecchio apparecchio, gratuitamente, ai centri di riciclaggio designati, oppure al tuo fornitore, se compri un nuovo dispositivo simile.

Ulteriori dettagli sulle restituzioni (anche per paesi non UE) sono messi a disposizione dai tuoi organi governativi locali. Il loro è un contributo importante per la protezione del nostro ambiente.

Le batterie



Le batterie fornite inizialmente non contengono sostanze dannose come cadmio, piombo o mercurio.

Le batterie usate non vanno smaltite con i rifiuti domestici. Smaltisci batterie usate e scariche nei contenitori di raccolta messi a disposizione dal fornitore o nei punti di raccolta pubblici.

Licenze



Dolby, Dolby Vision, Dolby Atmos, Dolby Audio, and the double-D symbol are registered trademarks of Dolby Laboratories Licensing Corporation. Manufactured under license from Dolby Laboratories.

Confidential unpublished works. Copyright © 2012-2020 Dolby Laboratories. All rights reserved.



For DTS patents, see <http://patents.dts.com>. Manufactured under license from DTS, Inc. (for companies headquartered in the U.S./Japan/Taiwan) or under license from DTS Licensing Limited (for all other companies). DTS, DTS-HD, and the DTS-HD logo are registered trademarks or trademarks of DTS, Inc. in the United States and other countries. © 2020 DTS, Inc. ALL RIGHTS RESERVED.



The Bluetooth® word mark and logos are registered trademarks of Bluetooth SIG Inc. and any use of such marks by Loewe Technology GmbH takes place under license. Other trademarks and trade names are those of their respective owners. Questo apparecchio contiene un software che è in parte basato sul lavoro di Independent JPEG Group.

Questo prodotto include software sviluppato dal progetto OpenSSL per l'uso nell'OpenSSL Toolkit (<http://www.openssl.org/>).

Questo software è fornito dal progetto OpenSSL "così com'è" e qualsiasi garanzia espressa o implicita, incluse, ma senza restrizioni, le garanzie implicite di commerciabilità o adeguatezza per un particolare scopo sono sconosciute. In nessun caso il progetto OpenSSL o i suoi collaboratori saranno considerabili responsabili di danni speciali, diretti, indiretti, accidentali o consequenziali (inclusi a scopo esemplificativo la fornitura di beni o servizi sostitutivi; perdita di utilizzo, dati o profitti; o interruzione dell'attività) qualsiasi sia la causa e in base a qualsiasi teoria di responsabilità, che sia in contratto, responsabilità stretta o torto (inclusa negligenza o altro) derivante in qualsiasi modo dall'uso di questo software, anche se con previo avviso della possibilità dell'insorgenza di simili danni.

Questo prodotto include software di crittografia scritto da Eric Young (ey@cryptsoft.com).

Questo prodotto include software scritto da Tim Hudson (tjh@cryptsoft.com). Questo prodotto contiene software che è stato sviluppato da terze parti e/o software che è soggetto a licenza GNU General Public License (GPL) e/o licenza GNU Lesser General Public License (LGPL). Puoi condividerli e modificarli in ottemperanza alla versione 2 della licenza GNU General Public License o facoltativamente ogni versione successiva pubblicata da Free Software Foundation.

La pubblicazione di questo programma da parte di Loewe è effettuata SENZA ALCUNA GARANZIA O ALCUN SUPPORTO, in particolare senza una garanzia implicita che riguarda la MATURITÀ PER IL MERCATO oppure l'UTILIZZABILITÀ PER UNO SCOPO PRECISO. I dettagli sono disponibili nella GNU General Public License. Puoi ottenere il software tramite il dipartimento di assistenza clienti Loewe.

La licenza GNU General Public License può essere scaricata da:

<http://www.gnu.org/licenses/>

AT DE

Loewe Technology GmbH,
Customer Care Center
Industriestraße 11
96317 Kronach
Germany
Tel +49 9261 99-500

E-Mail: ccc@loewe.de
www.loewe.tv

AUS

INDI IMPORTS P/L
142 Bell Street Preston
3072 Victoria
Australia
Tel +61 3 94 16 70 37
E-Mail: info@indimports.com

BE NL LU

Loewe Opta Benelux NV/SA
Uilenbaan 84
2160 Wommelgem
Belgium
Tel +32 - 3 - 2 70 99 30
E-Mail: ccc@loewe.be

CH

Telion AG
Rütistrasse 26
8952 Schlieren
Switzerland
Tel +41 - 44 732 15 11
E-Mail: infoKD@telion.ch

CY

Hadjikyriakos & Sons Ltd.
121 Prodromos Str.,
2064 Strovolos / Nicosia
Cyprus
Tel +357 - 77 77 70 07
E-Mail: service@hadjikyriakos.com.cy

CZ

BELS cz s.r.o.
Nuselská 307/110
140 00, Praha 4 Michle
Czech Republic
Tel +420 261 218 480
E-Mail: praha@bels.cz

Servisní Centrum TS NOVA
Na Spojce 5
702 00 Ostrava
Czech Republic
Tel +420 591 136 367
E-Mail: servis@tsnova.cz

DK NO SE FI

Nordio Agency ApS
Industrivej 2
Det gamle Rådhus ('Old city hall')
DK-4683 Rønnede
Denmark
Tel.: +45 2999 7709
E-mail: contact@nordio.dk
www.nordio.dk

ES

Gaplasa S.A.
Conde de Torroja, 25
28022 Madrid
Spain
Tel +34 - 917 48 29 60
E-Mail: loewe@maygap.com

FR

NSE Services
ZI la Tour
03200 Abrest
France
Tel +33 800-94-99-74
E-Mail: service.fr@loewe.de

GB IRL

Cairn Group Limited
United Kingdom
Tel +44 (0) 7494 830377
E-Mail: sales@cairngroup.tech

GR

Issagogiki Emboriki Ellados S.A.
321 Mesogion Av.
152 31 Chalandri-Athens
Greece
Tel +30 - 210 672 12 00
E-Mail: christina_argyropoulou@isembel.gr

HR

Plug&Play Ltd.
Bednjanska 8,
10000 Zagreb
Croatia
Tel +385 1 4929 683
E-Mail: info@loewe.hr

IT

InSpeedy
Via Einaudi 2
20832 Desio (MB)
Italy
Tel 0362 306557 - 800 69 30 81
E-Mail: loewe@inspeedy.com

IN

Luxe Genesis Pvt Ltd.
#552,1st Main, 1st Cross, 8th block
Koramangala
560095 Bangalore
India
Tel +91 845145123
E-Mail: luxegenesis@gmail.com

PT

Gaplasa S.A.
Parque Suécia
Avda. do Forte, 3
Edifício Suécia I piso 1-2.07
2790-073 Carnaxide
Portugal
Tel +351 - 21 942 78 30
E-Mail: geral.loewe@mayro.pt

PL

Audio Klan Sp. j.
ul. Gen. Władysława Andersa 12 lok.LU2,
00-201 Warszawa
Poland
Tel (00) 800 4912045
www.audioklan.pl
E-Mail: service.pl@loewe.de

RU

Armada Sound LLC
Nizhegorodskaya str. 29-33, stroniyе
7109052 Moscow
Russia
Tel +7 (495) 259 6 259
E-Mail: asn@armadasound.com

SK

Basys SK, s.r.o.
Stará Vajnorská 37/C
831 04 Bratislava
Slovakia
Tel +421 2 4910 6620
E-Mail: objednavky@basys.sk

UA

Karma Digital Ltd.
Valerii Lobanovskiyi avenue 14
03037 Kyiv
Ukraine
Tel: +38 (044) 406-65-20
E-Mail: info@karma.digital

Vivendi Group
Stolichnoe shosse 101, B11,
03131 Kyiv
Ukraine
E-mail: vgroupkiev@gmail.com

Loewe Technology GmbH

Customer Care Center
Industriestraße 11
96317 Kronach, Deutschland
Tel +49 9261 99-500
Fax +49 9261 99-515
E-mail: ccc@loewe.de
Printed in Germany
Edition 5, 10.21 SB

Änderungen vorbehalten
Subject to modifications
Onder voorbehoud van wijzigingen
Sous réserve de modifications
Soggetto a modifiche
Con sujeción a modificaciones
Sujeito a alterações

loewe.tv

