Loewe bild 7

Телевизор

bild 7.55

bild 7.65

bild 7.77



Руководство по эксплуатации

LOEWE.

Общая информация	3	Видео	30
Комплект поставки.....	3	Воспроизведение видео	31
Условные обозначения.....	3	Дополнительные функции архива DR+	32
Для вашей безопасности	4	Режим Аудио / Радио	33
Техническая информация	5	Воспроизведение аудиозаписей	34
Пульт дистанционного управления	6	Режим радио (DVB)	35
Элементы управления	7	Режим радио (интернет).....	36
Разъемы на задней панели	8	Режим фото	37
Установка телевизора	9	Просмотр фотографий	38
Подготовка к работе	10	Работа с интернетом	39
Подключение	10	Приложения.....	39
Включение и выключение.....	11	Группы приложений.....	39
Советы по эксплуатации	12	Браузер	40
Пиктограммы и экранное меню	14	Системные настройки	41
Назначение кнопок.....	14	Функции	42
Значение символов	14	Bluetooth	42
Автоматические меню	14	Мультитрум.....	43
Постоянное отображение часов	14	Поворот экрана.....	43
Начальные настройки	15	Таймер	44
Домашний экран	16	Обновление прошивки.....	45
Домашний экран - Избранное	16	Другие функции	46
Домашний экран - Источники	16	Условный доступ к модулям	46
Режим телевизора	17	Функции кнопки «звездочка»	46
Регулировка громкости	17	Встроенные функции.....	47
Выбор канала.....	17	Документация	47
Отображение текущего состояния.....	19	Соответствие стандартам	47
Список функций (режим телевизора).....	20	Важные сведения об экранах OLED	48
Источники	20	Сведения о Kinematics.....	48
Программа передач (EPG)	21	Техническая информация	49
Картинка в картинке (PIP).....	22	Охрана окружающей среды	50
Телетекст	23	Правовая информация	50
HbbTV / MediaText	24	Указатель	51
Режим записи	25	Сервис	52
Цифровая запись	25		
Нелинейный просмотр телепрограмм	25		
Архивация записей.....	25		
Мультizaпись	26		
Архив DR+	27		
Трансляция DR+	28		
Функция Follow-Me	28		
Мобильная запись	29		
Video	30		
Video playback.....	31		

Спасибо

за выбор телевизора Loewe и доверие, оказанное нашей компании.

С Loewe, Вы выбираете не только воплощение современных технических новшеств, но и классический дизайн, совершенное изображение, превосходный звук для фильмов и музыки, а также интуитивное управление при помощи пульта Loewe, смартфона или планшета. Совершенная система для домашнего развлечения. Произведена в Германии.

Это руководство содержит краткий обзор возможностей вашего нового телевизора Loewe. Подробное руководство пользователя доступно на официальном сайте Loewe: www.loewe.tv/int/my-loewe

Надеемся, Вы по достоинству оцените высочайшее качество телевизора Loewe и обратите внимание на другую продукцию нашей компании.

Множество функций для одной цели:
совершенство и удобство.



Больше удобства.

Пользовательский интерфейс Loewe Assist Media интуитивно понятен, оптимизирован для наглядности и удобства поиска функций ТВ или онлайн-контента. Больше информации в описании домашней страницы.



Широкие возможности подключения.

Благодаря множеству возможностей подключения различных устройств и онлайн-сервисов телевизор Loewe становится центром домашних развлечений.



Жесткий диск для хранения архива ТВ записей.

Записывайте ТВ-программы, пользуйтесь паузой чтобы просмотреть в удобное время – все это возможно с помощью системы DR+, работа с которой описана в разделе Запись.



Поддержка сервис-центра

Будем рады ответить на любые вопросы, связанные с настройкой и эксплуатацией телевизора и другой продукции Loewe. Подробнее – в разделе Сервис.

Условные обозначения

Перед первым включением телевизора рекомендуем ознакомиться с разделом «Для вашей безопасности».

Текст, начинающийся с символа **I** содержит важные инструкции, замечания и условия для соответствующих настроек. Пункты меню и названия кнопок пульта ДУ выделены **жирным** шрифтом.

Элементы управления изображены слева от текста с описанием соответствующих действий.

В зависимости от подключенных устройств вид меню телевизора может отличаться от приведенного в данном руководстве.

Все названия телеканалов, содержание программ, иллюстрации являются примерами.

Помимо пульта ДУ, управление телевизором возможно при помощи компьютерной клавиатуры, подключенной к порту USB.



Такой пиктограммой обозначены случаи, когда удобно использование клавиатуры.

Новые, дополненные и исправленные версии данного руководства доступны на официальном сайте Loewe в разделе **Информационный материал**.

Общая информация

Базовые сведения о пользовательском интерфейсе и основных действиях содержатся в разделе Общая информация о работе.

Интерактивные службы

В некоторых странах телевизионные трансляции содержат дополнительную информацию, расширяющую функции отдельных органов управления телевизора. Дополнительные сведения в разделе HbbTV / MediaText.

Ограничение ответственности

Loewe не несет ответственности за источники и содержание сервисов, в том числе портала Loewe MediaNet, с которыми работает ТВ. Loewe лишь предоставляет техническую возможность для подключения к сервисам и получения контента. Loewe не дает гарантии относительно соответствия функций и содержания сервисов с момента публикации данного руководства. Пакет онлайн-сервисов не входит в комплект поставки ТВ и может отличаться для различных моделей и стран.

Комплект поставки

- Телевизор
- Настенное крепление Loewe Wall Mount 7
- Сетевой кабель
- Антенный кабель
- Пульт управления Assist с двумя элементами питания
- Руководство по эксплуатации

Для обеспечения собственной безопасности и предотвращения повреждений необходимо соблюдать следующие инструкции по безопасности:

Надлежащая эксплуатация и условия окружающей среды

Телевизор разработан исключительно для приёма и воспроизведения видео- и аудиосигналов и не предназначен для эксплуатации в помещениях с высокой влажностью, например, в ванных комнатах, саунах, а также в помещениях с высоким уровнем пыли. Гарантия изготовителя действительна только при эксплуатации в допустимых условиях окружающей среды.

В случае установки телевизора вне помещений необходимо обеспечить защиту от влаги (дождя, капель и брызг воды или росы). Высокая влажность и концентрация пыли может привести к утечке тока в устройстве и, как следствие, поражению электрическим током при прикосновении к телевизору и возгоранию.

В случае переноса телевизора в тёплое помещение с холода в целях предотвращения появления конденсата необходимо подождать не менее одного часа до включения.

 Не устанавливайте на верхнюю поверхность телевизора объекты, содержащие жидкость. Защищайте от капель и брызг воды. Для защиты от возгорания не допускайте наличия рядом с телевизором свечей и открытого пламени.

Не устанавливайте телевизор в местах, подверженных воздействию вибрации, т.к. это может привести к повреждению телевизора.

Транспортировка

Транспортировка устройства должна осуществляться только в вертикальном положении. Брать телевизор необходимо за верхний и нижний края корпуса.



Для предотвращения повреждения и загрязнения не ставьте телевизор на нижний край. Если при упаковке или снятии упаковки необходимо положить телевизор горизонтально, то телевизор укладывается на ровную поверхность экраном вниз на мягкое одеяло или на ткань, идущую в упаковке.



ЖК-экран изготовлен из стекла или пластика и может разбиться при неаккуратном обращении.

Питание

Неправильное напряжение может привести к поломке телевизора. Устройство должно подключаться только к сети с таким же напряжением и частотой, которые указаны на табличке характеристик телевизора. Сетевая вилка телевизора должна быть расположена в доступном месте таким образом, чтобы обеспечить выключение из сети в любой момент. В случае выключения из сети не тяните за кабель, а аккуратно потяните за вилку, в противном случае возможно повреждение вилки и короткое замыкание при последующем включении.

  Прокладка кабеля питания должна быть выполнена таким образом, чтобы исключить его повреждение. Не допускается перекручивание кабеля, укладка на острые края, поверхности, не защищенные от хождения или воздействия химических веществ. Последнее требование относится также ко всему оборудованию. При повреждении изоляции сетевого кабеля возможно поражение электрическим током и возгорание.

Циркуляция воздуха и высокие температуры

Не загромождайте вентиляционные отверстия на задней панели телевизора. Не кладите на телевизор газеты или одежду.

В случае установки телевизора в нишу или на полку необходимо обеспечить зазор не менее 10 см с каждой стороны и над самим телевизором.

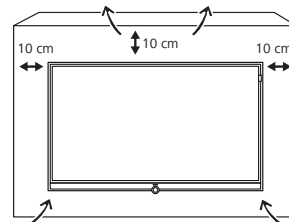

 Как и любому электронному устройству, телевизору необходим воздух для охлаждения. Отсутствие циркуляции воздуха может привести к возгоранию.

 Не допускайте попадания внутрь устройства металлических предметов, игл, скрепок, жидкостей, парафина и т.п. через вентиляционные отверстия на задней панели телевизора. Подобные предметы могут привести к короткому замыканию, а также возгоранию телевизора.

В случае попадания предметов внутрь немедленно выключить телевизор и обратиться в сервисный центр за дополнительной информацией.

О ЖК-экране телевизора

ЖК-экран приобретённого Вами телевизора удовлетворяет самым жёстким требованиям качества и прошёл проверку на наличие неисправных пикселей. Несмотря на жёсткий контроль в процессе изготовления, по техническим причинам невозможно гарантировать полное отсутствие дефектных пикселей. Просим учесть, что если такие дефекты находятся в допустимых стандартами пределах, то устройство не может рассматриваться в качестве дефектного согласно условиям гарантии.

Не допускайте отображения статичных изображений в течение длительного времени. Возможно выгорание ЖК-матрицы по рисунку изображения.

Телевизор с функциями 3D

Внимательно прочтите перед использованием 3D функции.

Используйте телевизор Loewe только с 3D очками Loewe, приобретенными у официального дилера.

Люди с нарушениями зрения могут не видеть 3D эффект или видеть не в полном объеме. Люди, чувствительные к мерцанию изображения (например, страдающие эпилепсией) перед использованием 3D очков должны проконсультироваться с врачом.

С момента начала использования 3D очков может пройти некоторое время прежде чем вы сможете воспринимать 3D эффекты в полном объеме.

Немедленно прекратите использование 3D функции при появлении симптомов тошноты, головокружения и других недомоганий.

Дети могут быть особенно чувствительны к особенностям 3D технологии. Наблюдайте за детьми когда они смотрят 3D фильмы.

Делайте перерывы между просмотрами 3D фильмов. В противном случае возможно появление симптомов усталости, тошнота, головокружение.

Убедитесь в удобстве и безопасности своего положения при просмотре 3D фильмов, чтобы избежать травм из-за непроизвольных реакций на 3D-эффекты.

Установка телевизора

Телевизоры Loewe предназначены для использования с аксессуарами Loewe с множеством вариантов установки, описанных в соответствующей документации. При использовании аксессуаров других производителей помните, что телевизор может легко наклоняться или поворачиваться на соответствующем крепёжном оборудовании. При использовании крепёжных элементов других производителей с электроприводом убедитесь в том, что телевизор не может поворачиваться вручную. Применение крепёжных элементов других производителей с фиксаторами в некоторых положениях следует избегать.

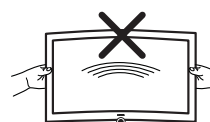

При повороте телевизора важно ограничивать усилие, прилагаемое к телевизору для поворота. Оно не должно быть слишком большим. Для телевизоров с большой диагональю существует риск повреждения экрана.

Перед установкой телевизора необходимо убедиться, что место установки способно выдержать вес телевизора, при этом обеспечивая необходимую устойчивость. Как правило, это относится к глянцевым поверхностям, поверхностям из натурального дерева или шпона натурального дерева и пластика.

Установите телевизор в нормальное для эксплуатации положение. Телевизор может эксплуатироваться только в прямом положении относительно горизонтали. Допускается наклон под углом не более 10 градусов. Не допускается установка телевизора вертикально, лёжа или установка на потолок.

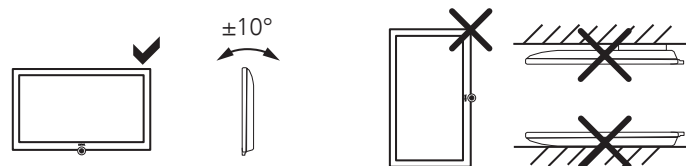

Устанавливайте телевизор в месте, защищённом от прямых солнечных лучей, а также нагревательных элементов, которые могут привести к дополнительному нагреванию.

В случае использования крепления стандарта VESA ознакомьтесь с информацией в главе **Стандарт VESA**.

Контроль

⚠ Не допускайте эксплуатации телевизора детьми без контроля старших, а также не разрешайте детям играть вблизи телевизора. Телевизор может опрокинуться, его могут столкнуть, стачить с подставки/стойки, он может упасть и причинить травмы. Не оставлять включенный телевизор без присмотра.

Громкость

⚠ Громкая музыка может повредить слух. Не рекомендуется устанавливать очень большую громкость при прослушивании, в особенности при длительном прослушивании и при использовании наушников.

Эксплуатация во время грозы

⚠ Во время грозы необходимо отключить антенные кабели и выдернуть вилку телевизора из розетки. Электрический разряд молнии может привести к повреждению телевизора через антенну или через кабель питания. Также при длительном отсутствии следует отключать кабель питания телевизора и все подключенные антенные кабели.

Автоматическое выключение

В случае отсутствия каких-либо команд управления (регулировка громкости, переключение программ и т.п.) в течение 4 часов, телевизор автоматически переключится в режим ожидания для экономии электроэнергии. За одну минуту до автоматического выключения на экране телевизора появится предупреждение о переводе в режим ожидания. Автоматическое выключение срабатывает только в том случае, если установлен **Домашний режим** энергосбережения.

Автоматическое выключение не происходит во время работы радио без индикации на экране (screen off).

Чистка и уход

❗ Перед чисткой необходимо отключить питание телевизора. Чистку телевизора, экрана, пульта ДУ необходимо производить мягкой, влажной, чистой тканью нейтрального цвета без использования агрессивных и царапающих поверхностей средств.

Если пыль находится внутри, снимается передняя панель экрана. См. раздел **Чистка экрана**.

Панель акустической системы покрыта тканью. Для очистки пользуйтесь пылесосом с мягкой насадкой. В случае появления пятен смочите мягкую тряпку нейтрального цвета моющим средством или пятновыводителем и осторожно удалите загрязнение. Высохшие остатки соберите пылесосом. Не смачивайте непосредственно тканевое покрытие телевизора, во избежание появления стойкого загрязнения. Не используйте для чистки растворители.

❗ При использовании пятновыводителей следуйте инструкции производителей.

❗ Риск появления стойкого загрязнения велик при очистке налета от табачного дыма.

Ремонт и аксессуары

⚠⚡ Никогда не снимайте заднюю панель телевизора самостоятельно. Ремонт и сервисное обслуживание должны осуществляться только сертифицированными техниками по ремонту телевизоров. Используйте только оригинальные аксессуары, например, подставки Loewe.

Техническая информация

Выключение телевизора во время эксплуатации или случайное выключение при сбоях питания могут вызвать ошибки на встроенном жёстком диске телевизора или на внешнем запоминающем устройстве, и привести к потере записанных телепередач. Прежде чем отключить телевизор от питания, рекомендуем перевести его в режим ожидания.

Не отключайте накопители USB от телевизора в процессе копирования. Перед переключением

Если при работе с жёстким диском возникнут непредвиденные проблемы, их можно исправить с помощью форматирования жёсткого диска. Соответствующий пункт меню находится **Системные настройки – Управление – Жесткие диски**.

Компания Loewe не несет ответственность за потерю данных на встроенном жестком диске телевизора. Для предотвращения потери данных рекомендуем создавать резервные копии важной информации на других устройствах хранения данных.

Назначение кнопок пульта дистанционного управления

В зависимости от выбранного режима использования (ТВ/Видео/Аудио/Фото/Приложения) и подключенных сервисов (DR+, EPG, PIP, HbbTV) функциональное назначение кнопок может отличаться от указанного ниже (см. соответствующие разделы руководства).

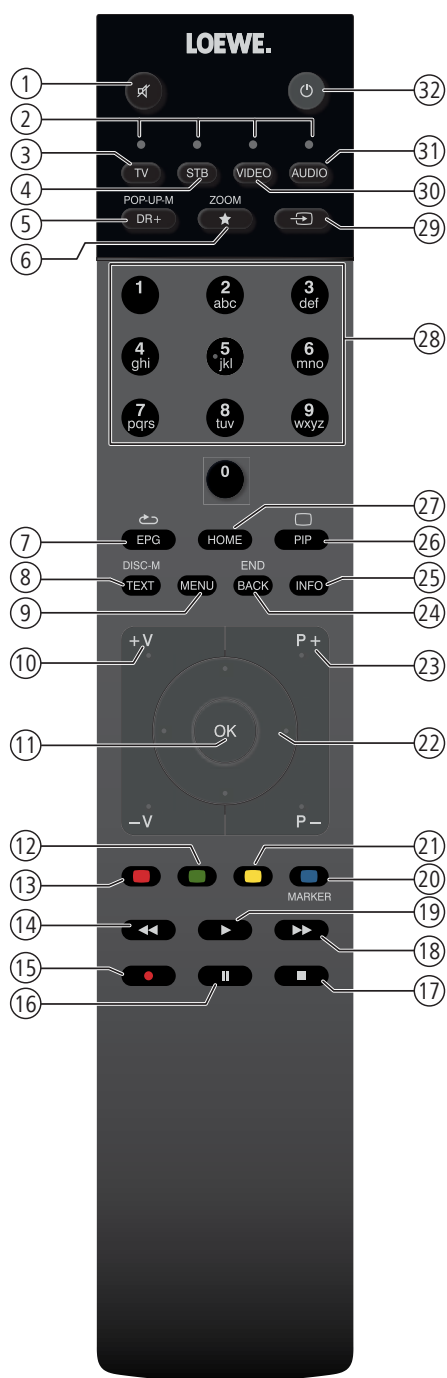

- ① Вкл / выкл звук
- ② Индикация активного режима
- ③ Режим телевизора
- ④ Режим телеприставки ¹⁾ (предустановка: Apple TV)
- ⑤ Короткое нажатие: Открытие архива записей DR+
Длинное нажатие: Список таймеров
- ⑥ Добавить текущий объект в Избранное на домашний экран
- ⑦ Электронная программа передач (EPG)
- ⑧ Вкл / выкл телетекст / MediaText
- ⑨ Короткое нажатие Список функций текущего режима
Длинное нажатие: Системные настройки
- ⑩ Увеличить / уменьшить громкость.
- ⑪ Короткое нажатие: Список каналов.
Длинное нажатие: Расширенный список каналов.
В меню: Подтверждение / вызов.
- ⑫ Зеленая кнопка: Вкл / выкл экран в режиме Аудио / Радио
- ⑬ Красная кнопка: Вызов предпочтительного онлайн-сервиса (если доступно²⁾)
- ⑭ Короткое нажатие: быстрый переход назад
Длинное нажатие: перемотка назад
- ⑮ Короткое нажатие: Включение прямой записи (с определением продолжительности)
Длинное нажатие: Режим записи одним нажатием
- ⑯ Пауза / Старт в режиме Timeshift
- ⑰ Стоп / Завершение режима Timeshift
- ⑱ Короткое нажатие: быстрый переход вперед.
Длинное нажатие: перемотка вперед.
- ⑲ Воспроизведение / Старт / Продолжение работы в режиме Timeshift
- ⑳ Синяя кнопка: Список функций канала
(выбор языка, субтитров или канала/видео трека)
- ㉑ Желтая кнопка. Короткое нажатие: История каналов
Желтая кнопка. Длительное нажатие: Переключение на последний канал истории
- ㉒ Навигация по интерфейсу – выбор объектов
В меню и списках: выбор . выбор группы
- ㉓ Предыдущая / следующая программа
- ㉔ Короткое нажатие: шаг / уровень назад
Длинное нажатие: закрытие всех информационных окон
- ㉕ Короткое нажатие кнопки во время отображения информационного окна:
контекстная подсказка с полезной информацией по эксплуатации телевизора.
Короткое нажатие кнопки без информационного окна: доступ к экрану состояния.
При повторном нажатии кнопки показывается подробная информация о каналах.
Длительное нажатие кнопки: пояснение функции кнопок.
- ㉖ Включение/выключение функции PIP (картинка в картинке).
- ㉗ Отображение домашней страницы
- ㉘ Быстрый выбор канала с помощью цифровых кнопок.
В меню: набор цифр или букв.
- ㉙ Список источников (стандартное назначение¹⁾).
- ㉚ Режим управления видеоустройством (предустановка: BlueTech Vision 3D).
- ㉛ Режим радио (стандартное назначение¹⁾).
- ㉜ Включение ТВ (выключатель питания должен быть включен) или переход в режим ожидания. Длительное нажатие кнопки при включенном телевизоре: переход телевизора и всех CEC-устройств, подключенных к портам HDMI, в режим ожидания.

¹⁾ Относится к стандартным установкам. Установки могут быть изменены в зависимости от версии прошивки телевизора.

²⁾ Зависит от соответствующих настроек (**Системные настройки – Управление – больше ... – HbbTV**).



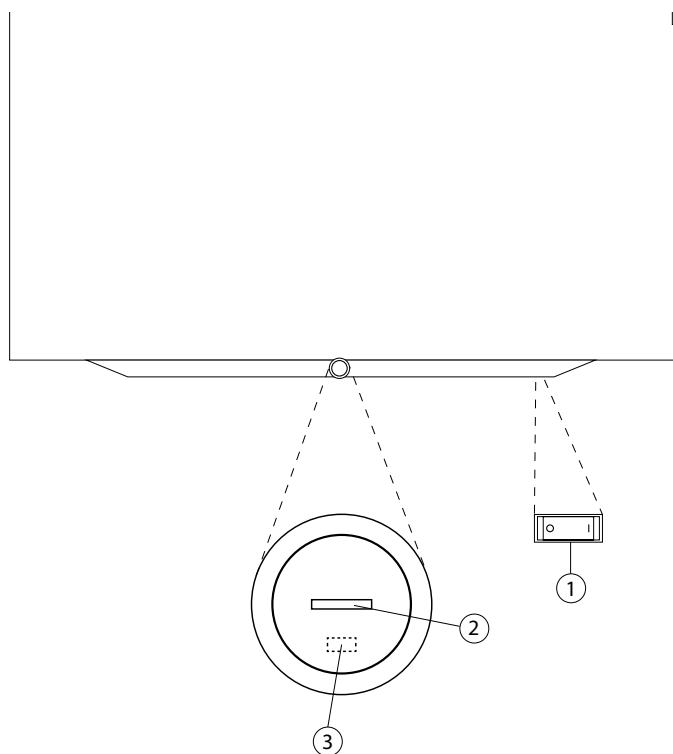

Функции элементов управления



① Выключатель питания

Выключатель питания расположен в нижней части телевизора. Всегда переводите телевизор в режим ожидания перед выключением питания.

② Индикатор

	белый	Телевизор находится в режиме ожидания. Яркость индикатора зависит от освещенности помещения ¹⁾ В режиме быстрого включения индикатор всегда горит с полной яркостью.
	белый, мигает	ТВ включается.
	зеленый	ТВ включен
	красный	Активен режим записи по таймеру
	синий	ТВ в режиме ожидания, активен фоновый процесс (обновление программы передач или прошивки, работает трансляция записей DR+)

③ Инфракрасный приемник

Для приема команд с инфракрасного пульта ДУ.

Подготовка пульта ДУ

Удаление защиты элементов питания

Пульт ДУ поставляется с батарейками. Для начала работы необходимо удалить пластиковую защиту как показано на рисунке.

Установка и замена элементов питания

Нажмите на выпуклую стрелку, одновременно сдвигая крышку батарейного отсека вниз. Используйте только надежные батарейки размера LR 03 (AAA). Не применяйте батарейки различных марок, а также не используйте совместно старые и новые батарейки. Используемые батарейки должны быть защищены от воздействия высоких температур (солнечный свет, огонь и т.п.)!

! Схема установки батареек указана в батарейном отсеке (в противоположных направлениях). При установке батареек соблюдать полярность + и –.



Если батарейки почти исчерпали свой ресурс после продолжительного использования, то телевизор выдаст предупреждение о необходимости замены батареек. Утилизировать использованные батарейки безопасным для экологии методом (см. главу **Защита окружающей среды**). После установки батареек закрыть крышку снизу вверх.

Настройка пульта ДУ для работы с телевизором



Нажмите кнопку TV – переключите телевизор в режим TV.

¹⁾ Автоматическая регулировка яркости (ОРС) должна быть включена (**Системные настройки - Изображение - больше... - Авторегулировка яркости**)

Размещение и функции разъемов

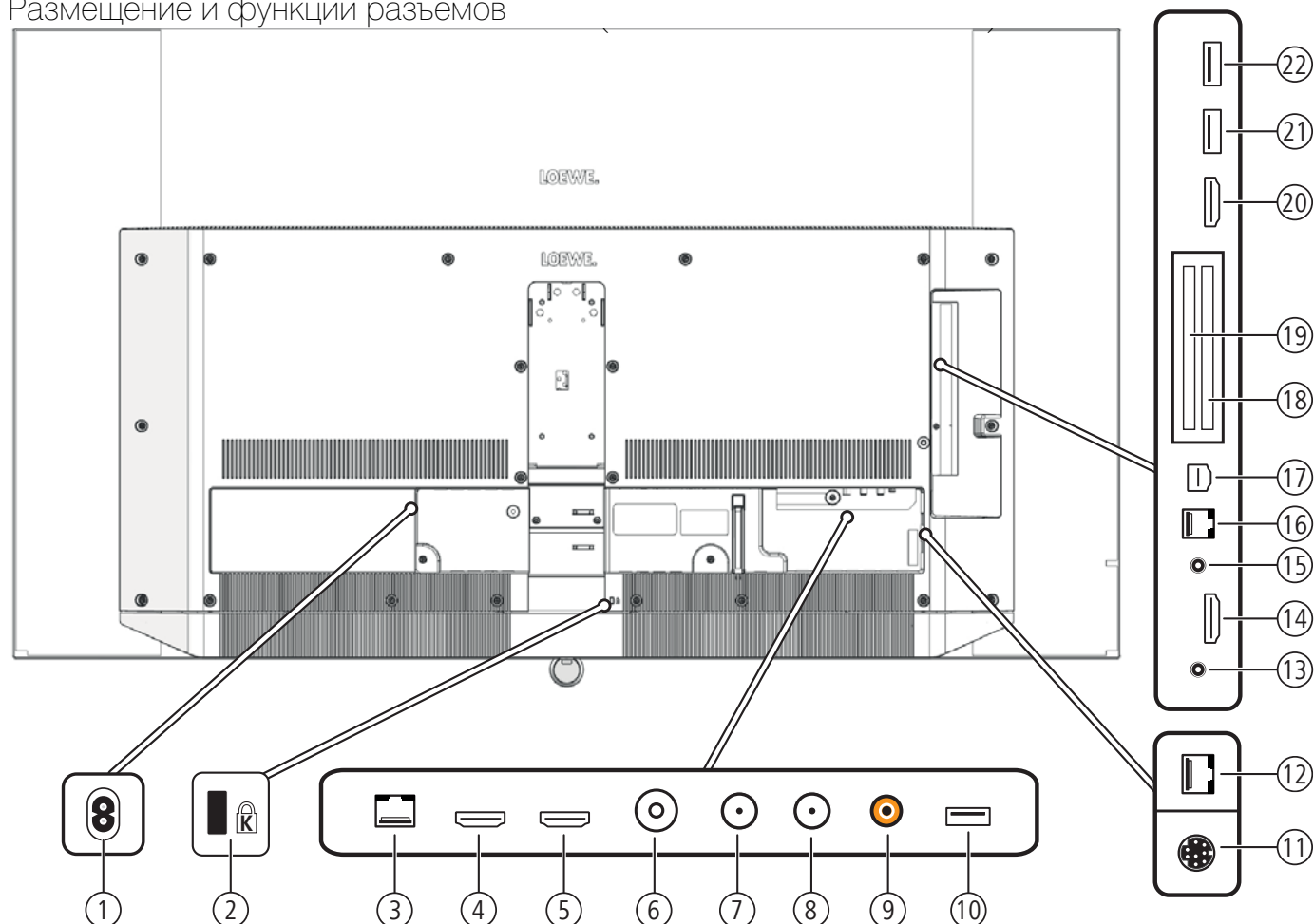

- | | | | | | | | | | | | | | | | |
|---|--|-------------------|------------------|--|-----------------|--|-----|--|-----|----------------|--------------------|--|----------------------|--|-----|
| <p>① AC IN – Подключение кабеля питания
220–240 В, 50–60 Гц</p> <p>② Разъем для замка Кенсингтон</p> <p>③ LAN – Подключение локальной сети
RJ-45 Ethernet / Fast Ethernet</p> <p>④ HDMI 1 ARC – HDMI вход 1 с обратным аудиоканалом (ARC)
Вход цифрового видео (4K, 60 Гц), вход / выход аудио</p> <p>⑤ HDMI 2 – HDMI вход 2
Вход цифрового видео (4K, 60 Гц), вход аудио</p> <p>⑥ ANT TV – Антенна / аналоговое подключение DVB-T/T2/DVB-C
Разъем IEC – 75 Ом / 5 В / 80 мА</p> <p>⑦ ANT SAT1 – Спутниковая антенна (тюнер 1) DVB-S/S2
Разъем F – 75 Ом / 13/18 В / 500 мА</p> <p>⑧ ANT SAT2 – Спутниковая антенна (тюнер 1) DVB-S/S2
Разъем F – 75 Ом / 13/18 В / 500 мА</p> <p>⑨ SPDIF OUT – Цифровой выход аудио
Разъем Cinch (оранжевый)</p> <p>⑩ USB 3.0 – подключение USB
Разъем тип A, стандарт USB 3.0 (макс. ток 900 мА)</p> <p>⑪ MOTOR UNIT – управление мотором поворотной стойки</p> <p>⑫ DIGITAL AUDIO LINK – Цифровой выход аудио
окружающего звучания (разъем RJ-45)</p> | <p>⑬ HEADPHONE – Подключение наушников
Разъем Jack 3,5 мм, импеданс 32–200 Ом</p> <p>⑭ HDMI 3 – HDMI вход 3
Вход цифрового видео (4K, 60 Гц), вход аудио</p> <p>⑮ AUDIO OUT – Выход аудио (аналоговый) L/R, разъем 3,5 мм</p> <p>⑯ RS-232C – последовательный порт ¹⁾ (RJ-12)</p> <p>⑰ AV – Микро разъем аудио/видео ¹⁾</p> <table border="0"> <tr> <td>С адаптером SCART</td> <td>Y/C (S-VHS/Hi 8)</td> </tr> <tr> <td></td> <td>CVBS (VHS/8 мм)</td> </tr> <tr> <td></td> <td>RGB</td> </tr> <tr> <td></td> <td>L/R</td> </tr> <tr> <td>С разъемом VGA</td> <td>PC/STB видеосигнал</td> </tr> <tr> <td></td> <td>Компонентный (YPbPr)</td> </tr> <tr> <td></td> <td>L/R</td> </tr> </table> <p>⑱ COMMON INTERFACE – Слот CI 1 (стандарт 1.3)</p> <p>⑲ COMMON INTERFACE – Слот CI 2 (стандарт 1.3)</p> <p>⑳ HDMI 4 UHD – HDMI вход 4 ²⁾
Вход цифрового видео (4K, 60 Гц), вход аудио</p> <p>㉑ USB – подключение USB
Разъем тип A – USB 2.0 (макс. ток 500 мА)</p> <p>㉒ USB – подключение USB
Разъем тип A – USB 2.0 (макс. ток 500 мА)</p> | С адаптером SCART | Y/C (S-VHS/Hi 8) | | CVBS (VHS/8 мм) | | RGB | | L/R | С разъемом VGA | PC/STB видеосигнал | | Компонентный (YPbPr) | | L/R |
| С адаптером SCART | Y/C (S-VHS/Hi 8) | | | | | | | | | | | | | | |
| | CVBS (VHS/8 мм) | | | | | | | | | | | | | | |
| | RGB | | | | | | | | | | | | | | |
| | L/R | | | | | | | | | | | | | | |
| С разъемом VGA | PC/STB видеосигнал | | | | | | | | | | | | | | |
| | Компонентный (YPbPr) | | | | | | | | | | | | | | |
| | L/R | | | | | | | | | | | | | | |

¹⁾ Адаптер доступен опционально у официального дилера

²⁾ К этому разъему подключаются источники контента с разрешением UHD

Установка телевизора

Варианты установки / Важные замечания

Ваш дилер Loewe поможет вам подобрать наиболее подходящий вариант установки телевизора. Обратитесь к соответствующему разделу руководства.

Входящие в комплект четыре круглые самозакрепляющиеся заглушки используются для скрытия четырех креплений задней панели при установке ТВ с напольной стойкой Reference 75 / 85 MU.

Для установки телевизора выберите место так, чтобы экран не освещался ярким светом, блики от которого могут ухудшить изображение.

Оптимальное расстояние для просмотра телевизора примерно равно трем диагоналям. Для 55" экрана это примерно 4,2 м для изображения с разрешением SD. Для изображения HD/UHD дистанцию можно сократить.

Настенное крепление Loewe Wall Mount 7

Входящее в комплект крепление Loewe Wall Mount 7 позволяет удобно разместить телевизор на стене.

Сначала закрепите пластину на задней панели ТВ. Обратите внимание на правильное расположение отверстий (стрелки на рисунках 1 и 2). Используйте входящие в комплект винты.

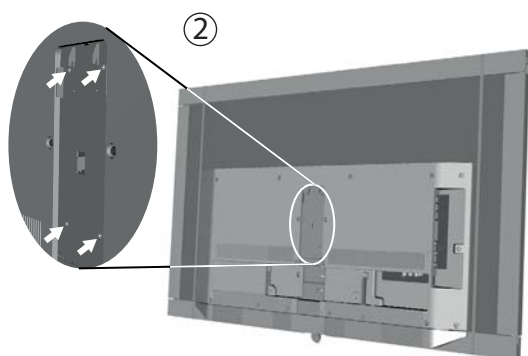
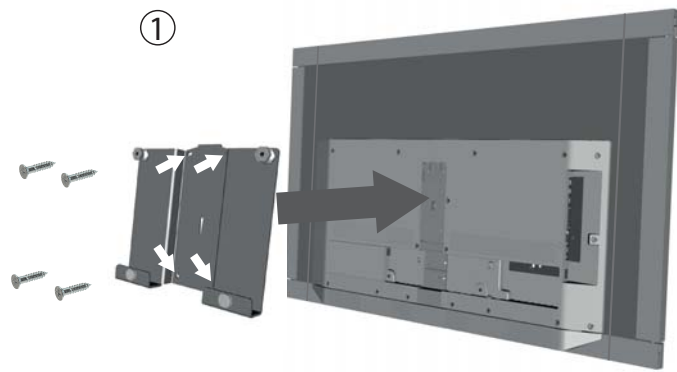

Крепление Loewe Wall Mount 7 к стене

Теперь закрепите кронштейн на стене используя дюбели, шурупы подходящего размера и шаблон для сверления.

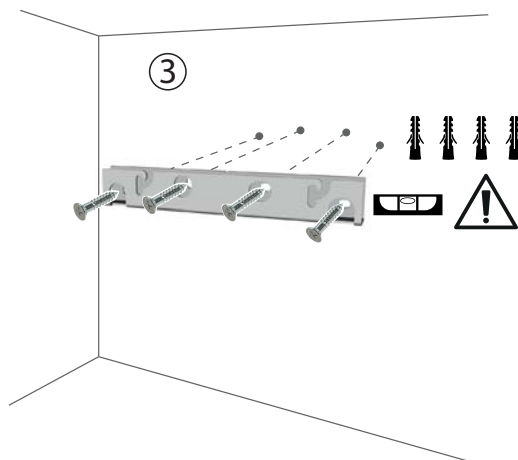

В завершение повесьте телевизор, вставив два винта в отверстия кронштейна (см. рисунок).

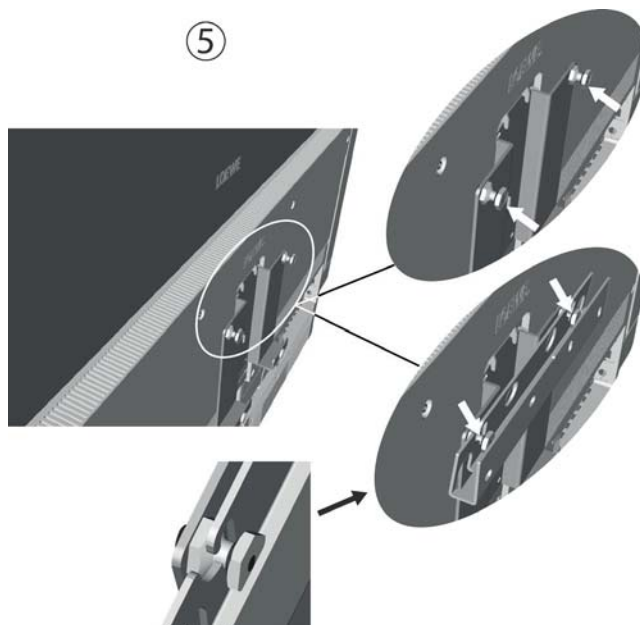
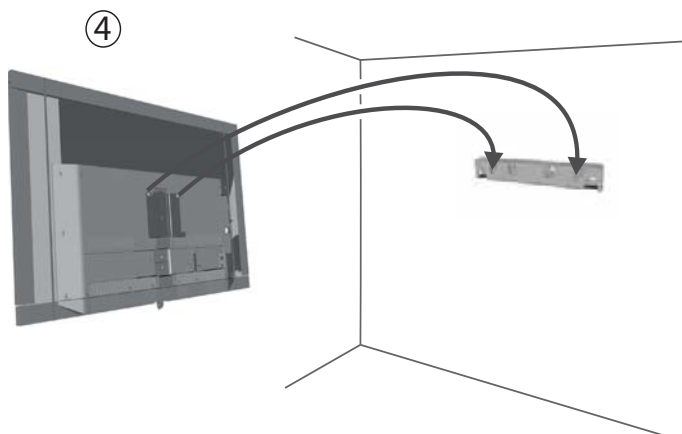

Подключение телевизора

Подключение к электрической сети

Удалите заглушку с разъемов.

Подключите телевизор к розетке сети 220-240 В.

Вначале подключите меньший разъем кабеля питания к разъему на задней панели телевизора **AC IN**, затем вставьте сетевую вилку в розетку.

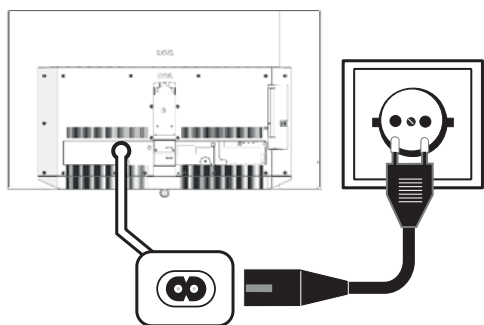

Подключение антенны

Аналоговый кабель антенны / DVB-C / DVB-T.

Подключается к разъему **ANT TV**. При необходимости подключения одновременного подключения DVB-C и DVB-T кабелей используйте внешний переходник (приобретается у дилера).

Спутниковая антенна DVB-S:

В зависимости от используемой системы спутникового вещания подключается через мультисвитч или напрямую к соответствующему разъему – **ANT-SAT** или **ANT-SAT2**.

При подключении телевизора к общей антенне одним кабелем включите кабель в соответствующий разъем **ANT-SAT** или **ANT-SAT2**.

При подключении телевизора к кабельной антенне общего пользования DiSEqC (в соответствии с EN 50494), подключите гнездо **ANT-SAT** напрямую к соответствующему антенному гнезду SAT.

I В случае использования кабельной системы общего пользования DiSEqC, Вам потребуется только один антенный кабель. Дальнейшее распределение сигнала по двум каналам приёма осуществляется спутниковым тюнером телевизора.

Существует возможность продолжать использование текущего подключения SAT с двумя антенными кабелями DiSEqC в общей системе пользования. При необходимости обратитесь к дилеру за консультацией.

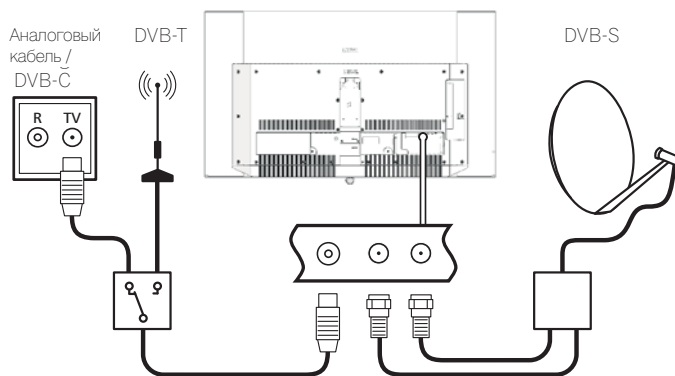

Подключение телевизора к домашней сети

Подключение возможно как по проводам (Ethernet, адаптеры Powerline), так и без проводов (WLAN). Для беспроводного подключения телевизор оснащен внутренней антенной.

Для воспроизведения контента из домашней сети телевизор Loewe поддерживает стандарт UPnP AV.

Настройка сетевого подключения производится в меню (Системные настройки - Мультимедиа/Сеть - Сетевые настройки).

I Ни в коем случае не подключайте телевизор к одной сети по проводному и беспроводному подключению. Это может повлечь ошибки в работе.

Пример проводного подключения

Подключите разъем LAN телевизора к разъему роутера домашней сети при помощи сетевого кабеля (приобретается у дилера).

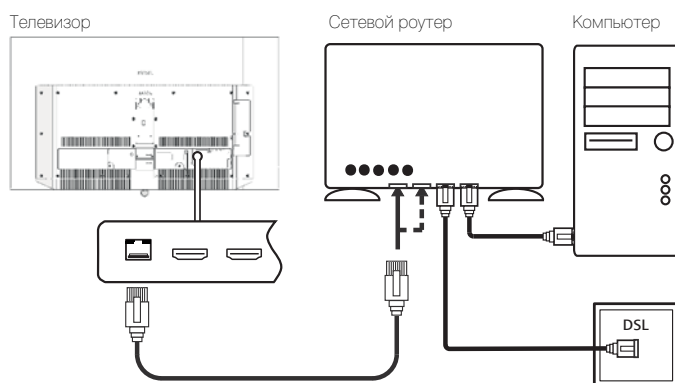

Пример беспроводного подключения

Телевизор подключается к беспроводной сети при помощи встроенной антенны.

I Железобетон и металлические поверхности могут значительно ослаблять или полностью гасить сигналы беспроводной сети.

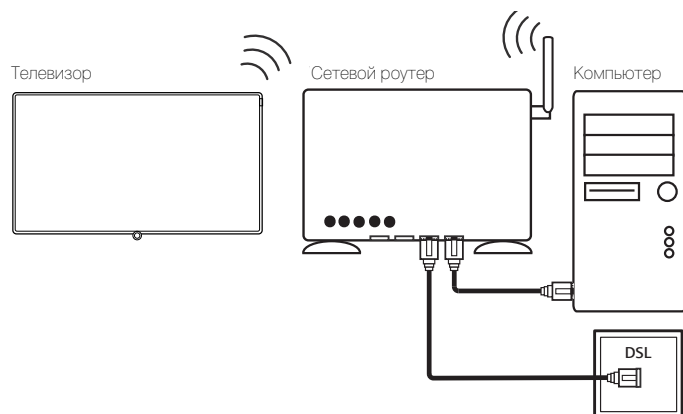

Помощь при проблемах, возникающих во время настройки

Домашние сети могут иметь различные конфигурации, поэтому компания Loewe не предоставляет поддержку компьютеров, программного обеспечения, сетевых компонентов. При установке, подключении и настройке таких устройств, как медиасерверы и роутеры, проконсультируйтесь с администратором сети, специалистом, дилером оборудования.

Включение и выключение ТВ

Включение ТВ в режим готовности

Нажмите на кнопку в нижней части ТВ. Индикатор на панели управления загорится белым цветом. Телевизор перешел в режим готовности.

Включение ТВ при помощи пульта дистанционного управления



Кнопка вкл/выкл

или



Кнопка TV

Включает последний просматривавшийся канал.

или



Цифровые кнопки 1 – 9

Включают канал с соответствующим номером.

I После включения ТВ требуется несколько секунд для выполнения последующих команд (если не включен режим быстрого старта – см. далее). Как только индикатор на панели управления загорелся зеленым телевизор готов к работе.

Выключение телевизора в режим готовности при помощи пульта



Кнопка вкл/выкл

I Перед выключением ТВ при помощи кнопки питания рекомендуется перевести его в режим готовности.

Выключение телевизора в режим готовности при помощи пульта



Кнопка вкл/выкл – длительное нажатие

Все устройства, подключенные при помощи HDMI и поддерживающие стандарт CEC будут переведены в режим готовности.

Режим быстрого старта

В режиме быстрого старта изображение на экране ТВ появляется мгновенно, без задержки. Вы можете определять интервалы времени, в которые ТВ будет находиться в режиме быстрого старта. При этом потребление энергии выше, чем в режиме готовности.

Для управления режимом быстрого старта используйте пункты меню **Системные настройки > Управление > Быстрый старт**

I По умолчанию режим быстрого старта отключен.

Общие сведения о работе

В этой главе рассказывается назначение кнопок, наиболее часто используемые при работе с ТВ. Цифровые обозначения соответствуют рисунку в разделе **Пульт управления**.

Стрелки (22) предназначены для навигации по меню и спискам и выбора требуемых пунктов. Стрелки расположены вокруг кнопки **OK** (11). Далее в данном руководстве стрелки будут изображаться таким образом:



Кнопка **OK** (11) используется для выбора требуемого пункта меню или подтверждения действия. В данном руководстве кнопка OK обозначается так:

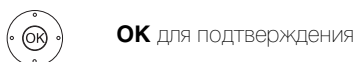

Цифровые кнопки (29) позволяют выбирать телеканалы и страницы телетекста. Кнопка **0** открывает список подключенных AV-устройств. В данном руководстве использование цифровых кнопок изображено следующим образом:



Также цифровые кнопки могут использоваться для ввода текста (см. главу **Общая информация о работе**, раздел **Ввод символов при помощи пульта управления**).

Кнопка **HOME** открывает домашний экран с общей информацией о текущем режиме работы ТВ.



Короткое нажатие кнопки **BACK** (24) возвратит на один уровень вверх по меню. Длительное нажатие закрывает все открытые окна. В руководстве кнопка BACK обозначается следующим образом:



Длительное нажатие на кнопку **NFO** (25) отображает справку по наиболее часто используемым функциям текущего режима (например, режим ТВ, телетекст, картинка в картинке и другие).

If the function for a key is not available, this will be indicated by an inserted symbol  on the right above.

Если функция для кнопки недоступна, это обозначается символом  справа.

Структура экранного меню

Все меню имеют одинаковую структуру и способ управления – будь это пошаговая инструкция, экран с контентом или меню настроек.

Структура экранного меню: Пошаговая инструкция

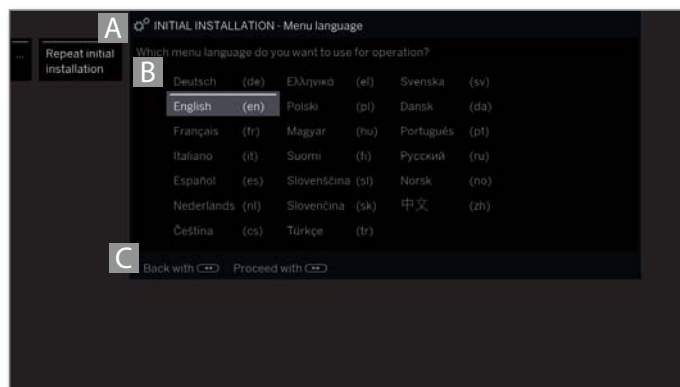

- (A) Заголовок с указанием названия инструкции и текущего шага.
- (B) Выбранный пункт. Количество выбранных пунктов может отличаться в зависимости от конкретного шага.
- (C) Строка состояния, отображающая доступные функции кнопок, а также, при необходимости, подсказки и информацию.

Структура экранного меню: Контент



- (A) Заголовок с названием альбома / папки.
- (B) **Back** – возврат на предыдущий уровень.
- (C) Выбранный альбом или название.
- (D) Линия времени
- (E) Статусная строка отображает пиктограммы функций управления воспроизведением.

Структура экранного меню: Настройки

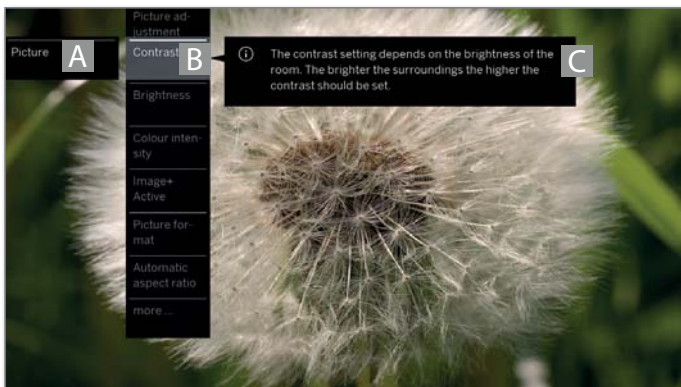

- (A) Выбранная функция домашнего экрана.
- (B) Меню верхнего уровня **Системные настройки** с выбранным пунктом **Изображение**.
- (C) Подсказка для выбранного пункта **Изображение > Контраст**.

Навигация: выбор элементов (пример: Экранное меню)

Выбор и подтверждение символов/пунктов меню осуществляется стрелками на пульте управления. Подсвеченный светлым прямоугольником элемент на экране показывает текущий выбор.

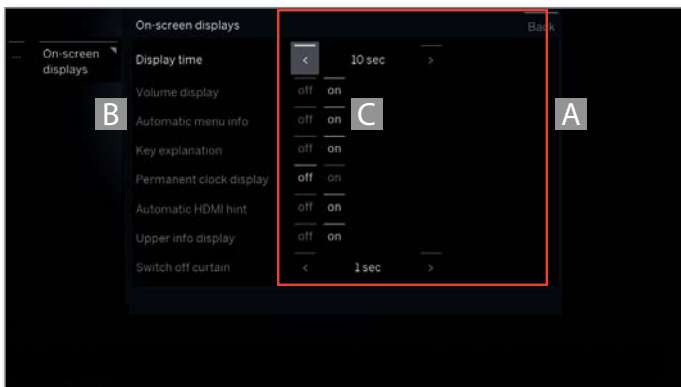

- (A) Варианты (пункты меню) для выбора
- (B) Текст в строке с курсором подсвечен белым цветом
- (C) Перемещайте курсор при помощи стрелок ◀ ▶ ▲ ▼ к требуемому элементу (пункту меню) Текущий выбор отмечен светлым прямоугольником.

В большинстве случаев подсвеченный элемент выбирается автоматически и цвет шрифта меняется на белый, а ранее выбранного элемента – на серый.

i В нескольких меню требуется подтверждение выбора при помощи кнопки **OK**.

Ввод символов при помощи экранной клавиатуры

В некоторых случаях требуется ввод символов (например, ввод адресов в браузере или переименование файлов в архиве). Для ввода текста используется экранная клавиатура.



- ◀ ▶ ▲ ▼ Выберите символ или пиктограмму
- OK** Подтвердить выбор

Если справа сверху от буквы изображен треугольник, при длительном нажатии на кнопку **OK** (более 2 секунд) отображаются дополнительные буквы. Для ввода специальных символов используйте пиктограмму .-/

Для завершения ввода:

- ◀ ▶ ▲ ▼ Выберите **Adopt**,
- OK** подтвердить выбор.

Ввод символов при помощи пульта управления

Альтернатива экранной клавиатуре – ввод символов при помощи пульта дистанционного управления.



- ◀ ▶ ▲ ▼ Выберите поле для ввода текста.
- Курсор под первой буквой указывает позицию ввода.
- ▶ Переместить позицию ввода на один символ вправо (также используется для ввода пробела).
- ◀ Переместить позицию ввода на один символ влево.



Вводите один символ за другим. При использовании пульта управления нажимайте цифровые кнопки до тех пор, пока не отобразится нужный символ.

Кнопка	Символ (верхний и нижний регистр)
1	[пробел] 1
2	A B C 2 Ä Å Æ Å Æ Á Á Ć Ć - a b c 2 ä å æ å å å à á ć ċ
3	D E F 3 È Ë Ì Í Î Ï - d e f 3 è ë ì í î ï é
4	G H I 4 Ĩ Ĵ Ķ Ĺ - g h i 4 ĩ ĵ ĳ Ĺ
5	J K L 5 - j k l 5
6	M N O 6 Ö Ø Ò Ó Ô Õ - m n o 6 ö ø ò ó ô õ ø
7	P Q R S 7 B - p q r s 7 B
8	T U V 8 Ü Ū Ū Ū Ū - t u v 8 ü ū ū ū ū
9	W X Y Z 9 - w x y z 9
0	. 0 - / _ : + , ; ? ! = & # % ~ @ \$ * ' () " \$ \ { } [] < > ` ` ^



- Для завершения ввода
- ◀ ▶ ▲ ▼ Выберите **Accept**,
- OK** подтвердить выбор.

Справка по кнопкам

Справочная информация по кнопкам, доступным в настоящий момент.

Доступность функции зависит от конкретной ситуации (в каком меню находится пользователь, активные функции и т.п.).

INFO

INFO – длительное нажатие отображает справку по кнопкам



INFO

BACK

INFO или **BACK** – скрыть справку по кнопкам.

Справка по символам

Справочная информация по символам в нижней строке экрана отображается при выборе символа.



Автоматическая справка по меню

Автоматическая справка – полезная информация по выбранному пункту меню, помогающая в выборе желаемых настроек.

i Отображается в отдельном окне.

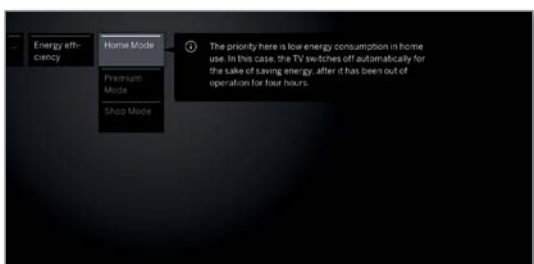

INFO

По умолчанию автоматическая справка отображается для каждого пункта меню.

При необходимости можно скрыть окно справки кнопкой **INFO**.

Непрерывное отображение часов

Возможно непрерывное отображение часов на экране ТВ при отсутствии другой информации на экране. Включение и выключение режима непрерывного отображения часов производится в меню **Системные настройки > Управление > еще... > Информация на экране**.

Мастер начальной настройки

Начальные настройки после первого включения ТВ

Мастер начальной настройки автоматически запускается при первом включении ТВ и может быть повторно вызван в любой момент.

I Если активирована функция родительского пароля для запуска мастера начальной настройки потребуются ввести код.

Первый запуск мастера начальной настройки

Данные параметры влияют на дальнейшую работу мастера начальной настройки.

Меню
 выбора
 языка

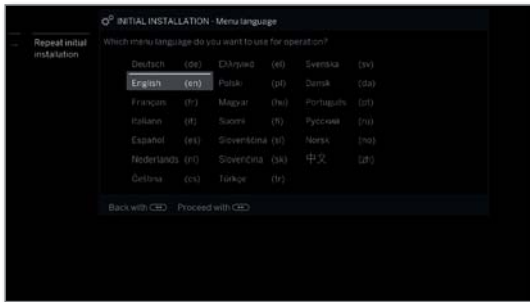

◀ ▶ ▲ ▼ Выберите язык меню

Выбор языка, на котором отображается меню, – первый шаг мастера начальной настройки. Выбрав язык, в дальнейшем следуйте инструкциям на экране.



▶▶ Перейти к следующему шагу

Отображение лицензионного соглашения.



▲ ▼ Прокрутить лицензионное соглашение

OK для подтверждения и перехода к следующему шагу.

Потребление
 энергии

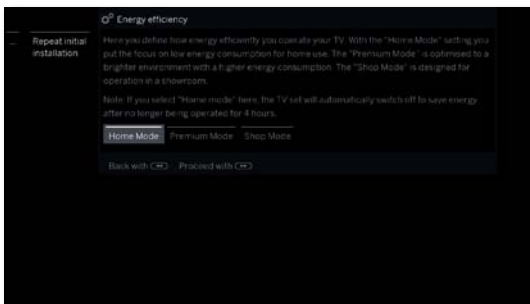

◀ ▶ Выберите **Потребление энергии**.

Выберите уровень экономии энергии. Соответственно будут выбраны значение контраста (а соответственно и яркости подсветки экрана) и режим автоматического уменьшения яркости.

Потребление энергии (продолжение) **Домашний режим:**

Оптimalен для домашнего использования с уменьшенным энергопотреблением. Активировано автоматическое снижение яркости.

Премиум режим:

Оптимизирован для ярко освещенных комнат. Активировано автоматическое снижение яркости. Выбрав этот режим подтвердите выбор.

Режим магазина:

Предназначен для использования в шоурумах магазинов. Автоматическое снижение яркости отключено. При снижении яркости окружающего освещения потребление энергии не снижается. Выбрав этот режим подтвердите выбор.

I Выбранный режим может быть изменен позже в меню **Системные настройки > Управление > Потребление энергии**.



▶▶ Перейти к следующему шагу

Выбор
 региона

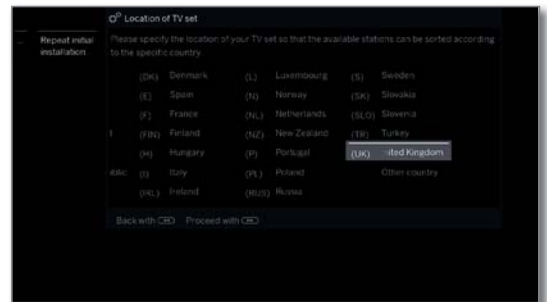

▲ ▼ ▶ Выберите **Регион**.

Для некоторых стран (например, Австралии) дополнительно можно указать в каком штате/провинции вы находитесь.



▶▶ Перейти к следующему шагу

Следуйте инструкциям на экране.

После выбора региона будут применены соответствующие предустановки, в большинстве случаев не требующих дополнительных изменений.

Домашний экран (Home)

Домашний экран - главная страница, на которой отображается сводная информация о работе с ТВ.

Левая панель обеспечивает доступ к различным режимам отображения информации, **записям**, выбору **источников** и **приложениям**. **Системные настройки** открывают доступ к множеству параметров.

Правая часть экрана отображает доступные источники и избранные каналы в зависимости от выбранного режима (см. также настройки правой колонки).

I Количество каналов и возможности выбора зависят от оборудования, сетевого подключения, доступных медиасерверов и подключенных устройств.

Переход к домашнему экрану

HOME

HOME: Отображение Домашнего экрана.

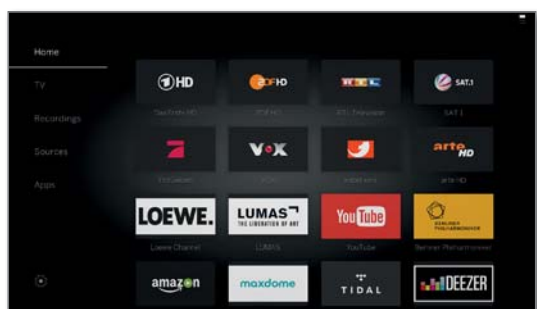

▲ ▼ ◀ ▶ Выберите пункт меню / Избранное / Источник
OK для подтверждения.

Описание разделов / функций:

Home: все избранные каналы из разных разделов

ТВ: доступ к избранным каналам из различных источников (например, список каналов, программа телевидения, таймер)

Подробная информация в разделе **ТВ**.

Записи: доступ к видеозаписям, хранящимся локально (USB, DR+)

Подробная информация в разделе **Записи**.

Источники: выбор устройства, подключенного к разъемам ТВ (HDMI, AV, USB,...)

Подробная информация в разделе **Источники**.

Приложения: доступ к мультимедиа контенту в Интернете (Галерея), интернет-радио и DVB радиостанциям с функциональным браузером.

Подробная информация в разделе **Приложения**.

Системные настройки: меню конфигурации ТВ – параметры изображение, звук, подключения, компоненты.

Подробная информация в разделе **Системные настройки**.

Домашний экран – Избранное

Избранные каналы отображаются справа от индивидуальных режимов.

При выборе режима отображения **Избранное** соответственно фильтруется и сортируется. На Домашнем экране (**Home**) отображаются все избранные каналы.

I После начальной настройки, в зависимости от выбранных параметров и наличия соединения с Интернетом, будут созданы некоторые избранные каналы (ТВ и онлайн).

Создание Избранного

В различных режимах работы ТВ можно присвоить текущему объекту (каналу, музыке, странице телетекста, сайту, фото и т.д.) статуса Избранного. В выбранном режиме активный объект будет добавлен в Избранное и помещен в конец списка.



Добавить текущий объект в Избранное

Если избранных каналов больше, чем может уместиться на странице, это отображается пиктограммами прямоугольников в верхней строке Домашней страницы. Например:



Три страницы Избранного. Отображается первая страница. Таким же образом отображаются страницы со списком источников сигнала.



P+/P- Листать страницы **Избранного**.

Редактирование избранного

На Домашней странице есть возможность редактирования Избранного – изменение последовательности отображения или удаление каналов, которые больше не требуются.

HOME

HOME: Отображение Домашней страницы.



◀ ▶ ▲ ▼ Выберите канал для редактирования.

MENU

MENU: Изменить избранный канал.
Переместить или удалить канал.

Перемещение канала



◀ ▶ ▲ ▼ Переместите канал.

BACK

BACK: Завершение перемещения.

Удаление канала

TEXT

TEXT: Удалить выделенный канал.

BACK

BACK: Выход из режима удаления.

Loewe bild 7
Руководство по эксплуатации
ТВ
Громкость / Каналы

Режим ТВ

Переключившись в режим ТВ на Домашнем экране можно использовать все основные функции телевизора. Доступно множество вариантов отображения информации: режим «картинка в картинке» (PIP), электронная программа передач, HbbTV (гибридное телевидение – если доступно технически). Также в режиме ТВ доступны различные настройки телевизора.

Регулировка громкости

Включение и выключение звука



Выключить звук.

Включить звук: Нажмите кнопку еще раз или увеличьте громкость кнопкой **V+**.

Изменение громкости

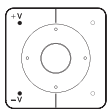

V+ / V- Увеличить / уменьшить громкость.

Шкала регулировки громкости появится в верхнем правом углу экрана.

I Отображение шкалы регулировки громкости может быть отменено в меню **Системные настройки > Управление > еще... > Элементы отображения**

Выбор канала

Выберите канал с помощью кнопок P+ / P-

Для ускорения переключения можно использовать функцию Мгновенного переключения каналов. Технология использует второй тюнер, настраивающийся в фоне на следующий канал. После нажатия кнопки переключение происходит мгновенно.

I При использовании цифровой записи DR+ (отложенного воспроизведения, записи, мультizaписи) или режима PIP «картинка в картинке» функция Мгновенного переключения каналов недоступна, переключение происходит с обычной скоростью.

I Для зашифрованного контента Мгновенное переключение каналов доступно лишь в отдельных случаях.

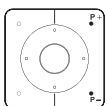

P+/P- Следующий / предыдущий канал.

После переключения на экране на короткое время отобразится номер и название канала, название текущей и следующей программ.

Пиктограммы статуса описываются в главе **ТВ**, раздел **Отображение статуса**.

Выбор канала с использованием цифровых кнопок

I Если введенному номеру не соответствует ни один канал, будет выбран следующий.



длинное нажатие

Канал с 1-значным номером

Нажмите и удерживайте кнопку – канал переключится мгновенно. Или кратко нажмите цифровую кнопку – переключение произойдет через 2 секунды (или мгновенно, если всего каналов меньше 9).



короткое-короткое-длинное

Канал с 2- и 3-значным номером

Нажмите первую (и вторую) цифру номера канала. Удерживайте вторую кнопку. Переключение произойдет мгновенно. Или нажимайте кнопки кратко – переключение произойдет через 2 секунды (или мгновенно если каналов от 99 до 999).

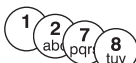

все короткие

Канал с 4-значным номером

Нажмите все четыре цифровые кнопки кратко, переключение произойдет мгновенно.

Выбор канала из списка

I В режиме ТВ без дополнительных окон и элементов на экране



OK Отображение списка каналов.



▲ ▼ Выбор канала.

OK Переключение на выбранный канал.

Выбор списка каналов

I В режиме ТВ без дополнительных окон и элементов на экране



OK Отображение списка каналов.

◀ Обзор списков каналов.



MENU: обзор списков каналов.



▲ ▼ Выбор списка. Список каналов будет автоматически изменен в соответствии с выбором.

▶ Переход к новому списку каналов.

Выбор списка каналов:

I Номера и имена списков каналов зависят от доступных источников сигналов (антенна, сети телевидения и т.п.)

ASTRA LCN В списке отображаются только каналы Аналоговые из указанных источников DVB-C DVB-T

Личный список В списке отображаются только каналы из личного списка. Имя списка можно редактировать.

AV список В списке каналов только AV-входы.

Редактировать список Отобразить меню редактирования списка **Системные настройки > Каналы > Списки каналов ТВ**

Выбор каналов из развернутого списка

I В режиме ТВ без дополнительных окон и элементов на экране



- OK** Список каналов.
- ▶ Список функций
- ▲ ▼ Выбор развернутого списка
- ▶ Переход к новому развернутому списку каналов.



P+ / P- Перелистывание страниц списка.



- ◀ ▶ ▲ ▼ Выбор канала.
- OK** Переход к выбранному каналу.

Или:



Для сортировки по номеру: введите номер канала. Курсор будет установлен на нем.



OK Перейти к выбранному каналу.



Для алфавитной сортировки: наберите первую букву названия канала. Курсор будет установлен на первой строке соответствующей буквы в списке.



- ◀ ▶ ▲ ▼ Выбор канала.
- OK** Переход к выбранному каналу.

Фильтрация и сортировка развернутого списка каналов

Используя экранные кнопки под расширенным списком станций можно фильтровать и сортировать список.



MENU: Переключение между списком и нижней строкой.

0..9 Сортировка по номерам.

A..Z Сортировка по алфавиту.

Searching Поиск каналов по имени (вводится при помощи экранной клавиатуры). Подробное описание процедуры в разделе **Общие сведения о работе**.

Signal source Выбор источника сигнала, каналы которого отображаются в развернутом списке (Аналоговый, DVB-C, DVB-T, ASTRA LCN, Персональный список, список AV).

All stations Фильтр содержимого списка каналов по соответствующему критерию. Возможность отображения всех станций, только HD, заблокированных, зашифрованных, не зашифрованных, защищенных CI+.

Выбор каналов из персонального списка

Каналы могут быть сгруппированы в персональные списки (например, для разных пользователей) – до 99 каналов в каждом.

I Персональный список создается в меню Управление списком > Новый персональный список.

I В режиме ТВ без дополнительных окон и элементов на экране



OK Список каналов



MENU: Выбор списка каналов.

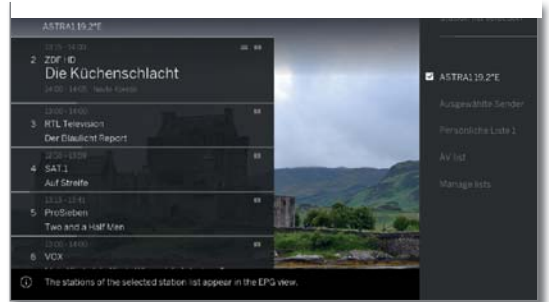

- ▲ ▼ Выбрать персональный список. Список каналов автоматически изменится в соответствии с выбором.
- ▶ Перейти к новому списку.

▲ ▼ Выбрать канал.

OK: Переключиться на выбранный канал. Или: Выбрать канал при помощи **цифровых кнопок**.



Пиктограммы рядом с названиями каналов:

- Заблокированные.
- HDTV
- DVB-T (цифровое наземное вещание через антенну)
- DVB-C (цифровое через кабель)
- DVB-S (цифровое через спутник)
- Зашифрованные

Журнал

I В режиме ТВ без дополнительных окон и элементов на экране.

Желтая кнопка: открыть Журнал



- ▲ ▼ Выбрать канал в списке.
- OK:** Переключиться на выбранный канал: Быстрый доступ к последнему просматривавшемуся каналу: нажмите и удерживайте **Желтую кнопку**.



Отображение статус

I В режиме ТВ без дополнительных окон и элементов на экране.



INFO: Показать статус

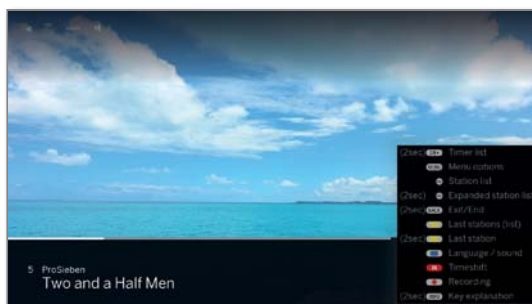

В нижней части отображается номер и имя канала (если доступно), название текущей передачи. Индикатор (если присутствует) показывает прогресс текущей программы. Если информация о текущей передаче доступна, она будет показана при повторном нажатии кнопки **INFO**.

В правом верхнем углу, в зависимости от DVB-канала и доступности, отображается дополнительная информация, представленная пиктограммами (см. правую колонку).

В правом нижнем углу находится окно с кнопками и подписями. Автоматическое отображение справочных подписей может быть отключено в настройках: **Системные настройки > Управление > еще... > Информация на экране > Справка по кнопкам**.

Удержание кнопки **INFO** отображает подсказки независимо от настроек (см. главу **Информация на экране**, раздел **Справка по кнопкам**).

Статус автоматически отображается каждый раз при переключении каналов.

Статус автоматически скрывается по окончании времени, определенного в настройках. Чтобы убрать с экрана статус до истечения времени отображения – нажмите **BACK**.

Пиктограммы, использующиеся для отображения статуса

Основные символы:

- Возможен выбор языка / звуковой дорожки.
- Доступны субтитры.
- Выбор канала для мультисканальных провайдеров.
- 3D программа.
- HDTV программа.
- HbbTV режим доступен для данного канала.

Символы, использующиеся для отображения статуса (продолжение)

Передача аудиосигнала:

- Mono** Монофонический аналоговый звук.
- Dual channel** Двухканальный аналоговый звук (Звук 1 / Звук 2).
- 1+1** Двухканальная цифровая передача звука (Звук 1 / Звук 2).
- Стереophonический звук (PCM).
- DOLBY.** Звук Dolby digital (DD)
- MPEG** Звук MPEG.

Аудиоканалы:

- DOLBY.** DD 1.0
- DOLBY.** DD 2.0
- DOLBY. 3.0** DD 3.0
- DOLBY. 4.0** DD 4.0
- DOLBY. 5.0** DD 5.0
- DOLBY.** DD 2.1
- DOLBY. 3.1** DD 3.1
- DOLBY. 4.0** DD 4.1
- DOLBY. 5.1** DD 5.1
- DOLBY. 7.1** DD 7.1

Режимы прослушивания:

- 1** Центральный канал или моно (левый/правый).
- 2** Фронт (Л/П стерео).
- 3** Фронт, центральный канал.
- 4** Фронт, окружающий звук.
- 5** Фронт, окружающий звук, центральный канал.
- Sound projector** Воспроизведение через звуковой проектор.
- External speakers** Воспроизведение через внешний усилитель.

I Если количество каналов заключено в скобки, звук отсутствующих каналов воспроизводится через имеющиеся громкоговорители (виртуально). Режим Dolby Virtual Speaker (VS mode), разработанный компанией Dolby, активируется для виртуального воспроизведения звука в режимах (4) и (5). В этом случае возможен выбор между Dolby Virtual и Cinema Sound. В режиме звука (3) используются запатентованные технологии Loewe для виртуального воспроизведения.

Список функций (Режим ТВ)

Список функций содержит настройки и дополнительные опции. Ниже представлена информация по отдельным функциям.

I Список функций может быть открыт для текущего канала или списка каналов. В зависимости от этого некоторые пункты меню могут быть недоступны.

Список функций для текущего канала:



MENU: Отобразить список функций.

Список функций для списка каналов:



OK Отобразить список каналов.

▶ Отобразить список функций.



▲ ▼ Выбрать функцию.

OK Выполнить

Список функций содержит настройки и дополнительные опции:

Развернутый список каналов. Изменение вида списка каналов.

Записи. Отображение диалогового окна записи.

Подробная информация. Дополнительная информация о текущем канале.

Избранное. Добавление текущего канала в Избранное.

Мультирум. Доступ к другим мультимедийным устройствам в домашней сети и соответствующие настройки.

Язык / звук. Выбор других языков / звуковых дорожек (если доступны).

Субтитры. Показать субтитры текущей программы.

Настройки изображения. Часто используемые настройки изображения.

Настройки звука. Все доступные настройки звука.

Громкость наушников. Настройка громкости наушников независимо от громкости акустической системы.

Сохранить канал. Сохранение текущего канала в список, выбираемый следующим шагом.

Расширенный список каналов. Полноэкранный просмотр всего списка каналов с возможностью фильтрации и сортировки.

Источники

Выбор AV источника через список AV.

I В режиме ТВ без дополнительных окон и элементов на экране.



Открыть список **AV** входов.



▲ ▼ Выбрать подключение, **OK** переключиться.

Если на выбранном входе AV есть сигнал (изображение), он отобразится на экране.

Кнопка **VIDEO** переключает источники **Аналоговый**, канал **E36**. Переключение на вход внешней антенны **TV ANT**.

Электронная программа телевидения - EPG

EPG является сокращением от Electronic Programme Guide (Электронная программа телевидения) и предназначена для предоставления вам на экране дополнительной информации о программах. Как и напечатанная программа передач, электронная программа позволит вам получить больше информации о текущей программе. Также, вы можете при желании отсортировать программы по определенным параметрам, настроить напоминания или время записи.

Запуск и выключение EPG



EPG: Включение/выключение EPG.

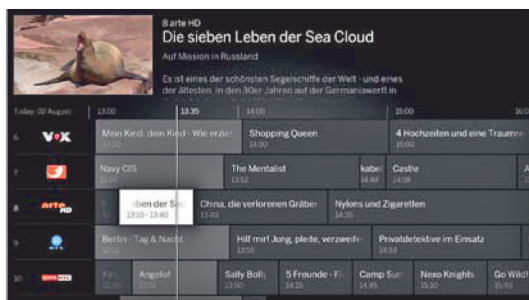

- i** EPG доступна только для станций DVB.
- i** При первом запуске EPG мастер установки отобразит инструкции для выполнения настроек.
- i** В зависимости от количества станций, выбранных в EPG, отображение программы может занять некоторое время.

Использование EPG

В левом столбце указан список станций из выбранных источников сигнала/станций (например, DVB-C, персональный список). С помощью экранных кнопок в заголовке EPG вы сможете выбрать день программы для просмотра, изменить источник сигнала и отфильтровать программы по жанру.



P+/P- – Просмотр всех страниц в списке станций.



- ◀ ▶ Просмотр списка станций.
- ◀ ▶ Просмотр списка передач вещания.

Кратко нажмите кнопку ОК: (выделенная ТВ программа включена): EPG будет закрыта и программа будет выбрана.

Кратко: (выделенная передача еще не включена): Будет вызвана дополнительная информация о выбранной программе.

Долго: Изменение внешнего вида станции для выделенной программы.



INFO:

Кратко: Вызов подробной информации о выбранной программе (см. столбец справа).

Долго: Отображает описание кнопок.



REC: График записи выделенной программы.

Управление кнопками в заголовке:



MENU: Переход к заголовку.



◀ ▶ Отметьте выбор даты, источника, жанра.

ОК: Выполнение изменений.

Адаптация внешнего вида электронной программы телевидения



EPG: Включение/выключение EPG.



MENU: Открыть контекстное меню.



◀ ▶ Выбор вида.



ОК: Подтверждение выбора.

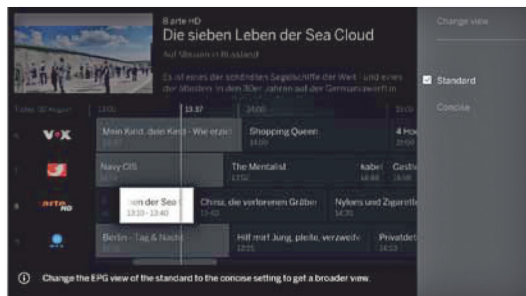

Вызов дополнительной информации о программе



INFO: Вызов подробной информации.

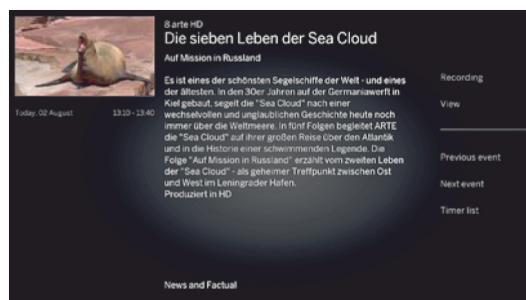

В случае наличия более подробной информации о выбранной программе она будет указана в этом поле. Более подробная информация о выбранной программе указана в боковом меню:

Recording
(Запись)

График записи выбранной программы.

View (Вид)

Просмотр выбранной телевизионной программы.

Previous
(Предыдущий)

Информация о предыдущей программе.

Next
(Следующий)

Информация о следующей программе.

Timer list
(Список таймера)

Вызов списка таймера.

Запоминание программы в EPG

Вы можете запомнить программу, вещание которой еще не запущено. Для запомненной программы на экране телевизора будет отображен запрос на изменение канала или включения из режима ожидания, как было указано в меню **System settings — Control — EPG — TV при выполнении записи**.



◀ ▶ ◀ ▶ Выделите нужную программу.

OK: Вызов подробной информации.

◀ ▶ ◀ ▶ Отметьте **Memorise**.

OK: Запомнить передачу.

В EPG символ запоминания располагается после заголовка программы

Запись программы в EPG



◀ ▶ ◀ ▶ Выберите программу для записи.



REC: Программирование записи.

При желании определите данные таймера (например, папку, время начала и окончания записи, тип записи).



◀ ▶ ◀ ▶ Выбор **станции для записи**.

OK: подтверждение.

В EPG символ записи располагается после заголовка программы.

Режим Картинка-в-картинке (PIP)

Совместное отображение двух разных картинок относится к режиму картинка-в-картинке.

Запуск и выключение режима PIP



PIP: Отображает/скрывает страницу PIP.

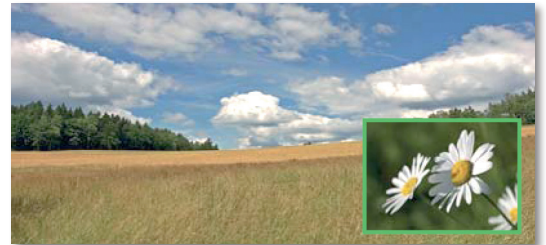

i Изменение картинки и выбранной станции во время записи запрещено.

i Одновременное отображение двух каналов аналогового кабельного телевидения недоступно.

Выбор станции для отображения в режиме PIP

i Если рамка картинки в режиме PIP не зеленая, то нажмите **зеленую кнопку**.

Выберите станцию как обычно. (также см. главу «**TV (Телевизор)**», «**Выбор станции**»).

Выберите станцию для главной картинки

i Если рамка картинки в режиме PIP не белая, то нажмите **зеленую кнопку**.

Выберите станцию как обычно. (также см. главу «**TV (Телевизор)**», «**Выбор станции**»).

Функции цветных кнопок

i Если рамка картинки в режиме PIP не зеленая, то нажмите **зеленую кнопку**.

Желтая кнопка: Переключение картинок в режиме PIP.

Синяя кнопка: Запуск/остановка сканирования картинки-в-картинке.

Изменение положения картинки-в-картинке



i В обычном режиме TV без других страниц.

◀ ▶ ◀ ▶ Переместите картинку в один из углов экрана.

Настройки PIP

Размер экрана PIP можно настроить в меню **System settings - Control - more - PIP**.

Также вы можете изменить настройки функций в меню PIP.

i Если рамка картинки в режиме PIP не зеленая, то нажмите **зеленую кнопку**.



MENU: Вызов меню.



◀ ▶ Выбор функции.

OK: Вызов.

Телетекст

Ваш телевизор поддерживает две операционные системы - TOP Text и FLOF. Для быстрого доступа к страницам телевизор способен сохранить до 2000 страниц.

Запуск и выключение режима PIP

TEXT **TEXT:** Вызов телетекста.

Функция кнопки **TEXT** настраивается в меню **System settings -> Control -> more -> HbbTV -> Function of the TEXT key**. Установленное по умолчанию значение - **Standard teletext first**.



TEXT **TEXT:** Переключение режимов телетекста Standard Teletext и MediaText.

BACK Нажатие кнопки **BACK** закрывает режим телетекста.

Ключевые функции для операций стандартного телетекста

INFO **Долгое нажатие кнопки INFO:** Отображает описание кнопок.

INFO **BACK** **INFO** или **BACK:** Скрыть описание кнопок.

1 **2** **7**
ab **pqrs** **0-9:** Введите номер страницы.

0 AV **0 AV:** Остановка автоматического перелистывания страниц.

9 wxyz **9:** Увеличение масштаба страницы (многократное нажатие).

Выбор страниц с помощью цветных кнопок

Красная кнопка: На страницу назад или переход к предыдущей странице (в зависимости от доступного телетекста).

Зеленая кнопка: Вперед на одну страницу.

Желтая кнопка: К следующему разделу.

Синяя кнопка: К следующей группе разделов.

Цветная шкала (с текстом TOP) или цветной текст (с текстом FLOF) в нижней части страницы подскажет вам, какую цветную кнопку использовать для выбора нужного раздела.

Выбор страниц с помощью кнопок P+/P-



P+ вызов следующей страницы телетекста.

P- вызов предыдущей страницы телетекста.

Дополнительные варианты выбора страницы

INFO **Первый вариант:**
INFO: Вызов страницы 100.

1 **2** **7**
ab **pqrs** **Второй вариант:**
 Введите номер страницы.



Третий вариант:
I Страницы содержат трехзначные номера.
 ◀ ▶ Выбор нужного номера страницы.



OK: Вызов страницы.

Четвертый вариант:

I На странице доступны несколько подстраниц, отмеченных символом ↻ и стрелками в нижней строке.

◀ ▶ Перейдите в нижнюю строку.

◀ ▶ Нажмите < или >.

OK: Выбор предыдущей/следующей подстраницы.

I Номер текущей подстраницы указан между стрелками.

Описание символов в нижней строке страницы телетекста

Символ (иконка)	Кнопка на пульте ДУ	Описание
<	-	Для страниц телетекста с подстраницами: Отображение предыдущей подстраницы.
>	-	Для страниц телетекста с подстраницами: Отображение следующей подстраницы.
☐	PIP	Скрыть ТВ изображение (Телетекст на полный экран).
☐	PIP	Вставить ТВ изображение (Разделенный экран - телетекст/ ТВ изображение).
☐	-	Активация режима Newsflash.
☐	-	Отобразить скрытую информацию на странице телетекста.
☐	-	Снова скрыть информацию на странице телетекста.
★	★	Добавить текущую страницу телетекста в папку избранного на домашней странице.
⚙	MENU	Вызов списка функций с настройками телетекста.

HbbTV / MediaText

HbbTV⁽¹⁾ (Технология гибридного широкополосного телевизионного вещания) предоставляет пользователям огромный мультимедийный контент, например, медийные библиотеки или дополнительная информация о транслируемой в данный момент программе, если эти данные записаны для текущего канала (платная услуга).

MediaText поможет вам использовать новейший телетекст/видеотекст для HbbTV.

Вы можете запустить MediaText/HbbTV непосредственно на телевизоре или с помощью HbbTV приложения.

i Для использования HbbTV/MediaText телевизор должен быть подключен к Интернету. Для оптимального воспроизведения видеоматериала рекомендуется скорость не менее 6000 Кбит/с (DSL 6000 или аналогичная).

Открытие HbbTV приложения

Если приложение HbbTV доступно для выбранного канала после переключения каналов, то это приложение будет загружено во время автоматического запуска и на экране будет отображен красный символ. При ручном запуске это приложение не будет загружено, пока вы не нажмете красную кнопку. Запуск настраивается в меню **System settings -> Control -> more -> HbbTV -> Function of the TEXT key**.

- i** HbbTV доступно только для определенных каналов.
- i** Установленное интернет соединение.
- i** Режим HbbTV включен.

    **Красная кнопка:** Загрузка/отображение HbbTV приложения.

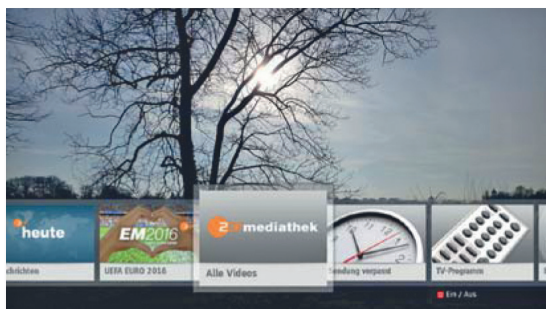

Внешний вид, назначения кнопок и доступные функции приложения HbbTV зависят от провайдера. В определенных ситуациях запись и функции закладок в приложении могут не поддерживаться. Компания Loewe не несет ответственности за доступность, функциональность или контент HbbTV приложений.

Скрыть/закрыть HbbTV приложение

BACK

BACK:

Скрывает/закрывает HbbTV приложение.

В зависимости от выбранного запуска приложения HbbTV оно будет скрыто (автоматически) или закрыто (вручную). При выборе значения **Automatic** вам потребуется нажать **кнопку BACK** во второй раз для его закрытия. После закрытия приложения на экране будет отображено сообщение.

Открытие HbbTV text

i В зависимости от провайдера программ непосредственный доступ к MediaText может быть недоступен. MediaText можно открыть только с помощью приложения HbbTV.

i MediaText/HbbTV text доступно только для некоторых каналов.

i Установленное интернет соединение.

TEXT

TEXT: Выберите «стандартный» телетекст (также см. главу «**TV (Телевизор)**», «**Телетекст**»).

При нажатии кнопки TEXT во второй раз будет вызван текст Media-Text/HbbTV.

i Здесь вы можете настроить функцию кнопки TEXT.

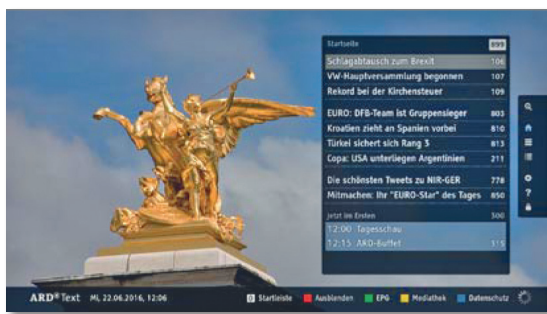

Навигация по телетексту HbbTV и функции цветных кнопок могут отличаться в зависимости от провайдера.

Завершение работы с HbbTV text

BACK

Нажатие **кнопки BACK** закрывает режим телетекста HbbTV.

HbbTV службы для DVB радио

На различных DVB радиостанциях также доступен текст HbbTV. Использование этой функции аналогично таковому в режиме TV.

⁽¹⁾ В зависимости от выбранных настроек.

Просмотр телевизора со сдвигом во времени

Вы можете записать программы на встроенный жесткий диск телевизора с помощью цифрового рекордера Loewe TV. Телевизионное вещание будет автоматически записываться в фоновом режиме. При желании вы можете остановить воспроизведение программы и продолжить ее просмотр позже со сдвигом во времени. Максимально допустимое время сдвига составляет 3 часа.

Программы не будут сохраняться навсегда во время использования функции просмотра со сдвигом по времени. Если вы хотите сохранить программы на большее время, воспользуйтесь архивной записью (см. правый столбец).

i Запись аналоговых станций недоступна.

i Операция со сдвигом по времени недоступна или доступна только для некоторых программ, транслируемых с использованием кодирования CI Plus.

Прерывание просмотра (запуск вещания со сдвигом во времени)

 Нажмите **кнопку паузы**.

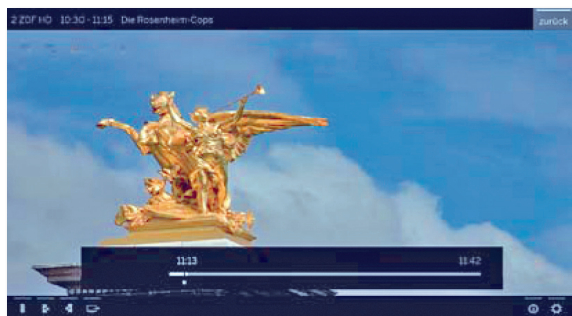



Картинка на экране будет остановлена и на экране будет отображено окно состояния DR+.

В верхней части вы увидите номер и название станции, начало и конец текущей программы.

В нижней части экрана в начале временной полосы вы увидите время начала фоновой записи. В правой части полосы указано время, когда память записи со сдвигом по времени будет переполнена (автоматически записывает до 30 минут, макс. до 3 часов). Время, указанное над полосой возле кнопки паузы, отображает текущее время.

Продолжение просмотра со сдвигом во времени

 Нажмите **кнопку запуска воспроизведения**.

Теперь вы можете просматривать текущие телевизионные программы с момента нажатия **кнопки паузы**. Вместо символа временной остановки  теперь будет отображен символ воспроизведения .

Более подробная информация о сдвиге по времени дана в разделе «**Video (Видео)**», «**Воспроизведение видеоматериала**».

Возврат к реальному вещанию (Завершение вещания со сдвигом во времени)

 Нажмите **кнопку остановки**. Теперь вы увидите на экране текущую картинку программы.

Переключение к другой станции

При переключении на другой канал время отложенной записи (сдвиг по времени) будет сброшено. Записанная до того момента трансляция будет удалена (буфер записи будет пуст).

При переключении между закодированным и не закодированным контентом той же станции содержимое буфера записи также будет удалено. В таком случае запись со сдвигом по времени будет прервана и на экране будет отображено текущее телевидение. Запустите архивную запись нужной телевизионной передачи при просмотре станции с измененной кодировкой.

Запись в архив

Программы, которые вы планируете посмотреть позже, можно записать в архив Digital Recorder Archive (DR+ архив).

Вы можете выполнить запись вручную (постоянная запись/прямая запись) или запись с таймером. Данные таймера можно ввести вручную или например с помощью EPG.

Если доступны данные EPG или телетекста, то Digital Recorder сохранить заголовок и дополнительную информацию о каждой программе в архиве.

При трансляции дополнительных языков для вещания DVB, они также будут записаны. Вы также можете записать DVB субтитры.

Вы можете посмотреть другую программу или воспроизвести ранее записанную программу из архива, и одновременно записать другую телевизионную программу в архив. Вы также можете воспроизвести программу, которую вы только что записали со сдвигом по времени. С помощью функции multi recording вы можете одновременно записать две программы (см. следующую страницу).

Во время записи в архив полоса состояния записи будет красной.

i Запись аналоговых станций недоступна.

i Запись закодированных программ CI Plus (например, RTL HD, Sat 1 HD, Pro 7 HD и т.д.) иногда недоступна или ограничена.

i Для использования полного функционала DR+ необходимо подключить два кабеля антенны для DVB-S.

Постоянная запись (Запись одним касанием) / Прямая запись

При выборе One Touch Recording запись будет немедленно запущена одним нажатием кнопок. При выборе Direct recording запись будет запущена после ввода длительности записи.

i Если вы смотрите передачу с самого начала, то и сохранена она будет с самого начала в DR+ архиве. В противном случае запись начнется с момента, с которого вы начали смотреть передачу.

 One Touch Recording
Нажмите и удержите **кнопку REC**:
Будет немедленно запущена запись текущей программы.

 Direct recording:
Нажмите **кнопку REC**.

 ◀ ▶ Выберите длительность записи, нажмите **кнопку ОК** для подтверждения.

При желании определите данные таймера (например, папку, время начала и окончания записи, тип записи).

 ◀ ▶ ▾ ▴ Выбор станции для записи.
ОК: подтверждение.

Просмотр других станций во время архивной записи

Вы можете переключиться на другую станцию после запуска записи.

i Во время записи вы также сможете посмотреть второй канал со смещением по времени (Смещение по времени во время архивной записи).

Просмотр другой программы из архива во время архивной записи

После запуска записи вы также сможете посмотреть ранее записанную программу.

 Вызов **DR+archive**.

 ▾ ▴ Отметка записанного вещания, нажмите **ОК** для просмотра программы.

Процесс записи будет продолжаться в фоновом режиме.

Просмотр телевещания со сдвигом по времени во время архивной записи

Кнопка паузы: Нажмите для остановки изображения. Процесс записи будет продолжаться в фоновом режиме.

Экран во время телевещания со сдвигом по времени и архивной записи

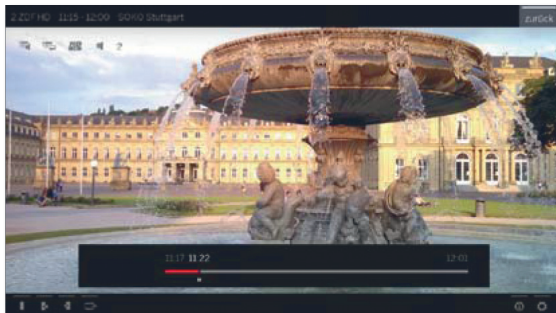

Кнопка воспроизведения: Продолжение воспроизведения. Теперь вы увидите архивную запись вещания со сдвигом по времени.

Более подробная информация о сдвиге по времени дана в разделе «**Video (Видео)**», «**Воспроизведение видеоматериала**».

Кнопка остановки: Завершает воспроизведение со сдвигом по времени и возвращает трансляцию записываемого в данный момент в архив материала.

Выключение телевизора во время записи

Вы можете переключить телевизор в режим ожидания во время записи. Процесс записи будет продолжаться в режиме ожидания.

! Ни в коем случае не отключайте телевизор от сети с помощью выключателя или извлекая штекер из розетки. В противном случае записанные данные будут утеряны!

Преждевременная остановка записи

При необходимости вы можете остановить текущую запись в архив.

Нажмите **кнопку остановки**.

В правом верхнем углу экрана будет отображено сообщение.



ОК: остановка записи.

Процесс записи будет завершен. Отрезок записанного до этой точки телевизионного вещания будет сохранен на жестком диске, и вы сможете воспроизвести его из DR+ архива.

! В случае активации двух архивных записей (мультизапись), то будет остановлена первая запущенная запись.

! Вы также можете завершить запись, удалив соответствующие данные таймера в окне таймера (см. раздел «**Дополнительная информация**», «**Таймер**»).

Мультизапись (Multi recording)

Функция Multi Recording позволяет записать две программы одновременно во время просмотра третьей программы по телевизору.

Для каждой записи, для каждой выбранной станции необходим один поток ретранслятора. В случае использования двухканальных устройств будут доступны два отдельных потока.

Идеальным сценарием является запись двух станций с одного ретранслятора во время просмотра третьей программы.

Во время одновременной записи двух программ, транслируемых с двух разных ретрансляторов, только эти две станции доступны для выбора третьей программы, транслируемой одним из этих двух ретрансляторов. Все станции других ретрансляторов будут отображены в списке каналов серым цветом и будут недоступны для выбора.

! Для использования полного функционала мультизаписи необходимо подключить два кабеля антенны для DVB-S.

! Запись аналоговых станций недоступна.

! Запись закодированных программ CI Plus (например, RTL HD, Sat 1 HD, Pro 7 HD и т.д.) иногда недоступна или ограничена.

! Показанные в следующей таблице примеры комбинации станций действительны только для DVB-S. Для DVB-T или DVB-C можно использовать другие комбинации.

Доступные для использования комбинации станций/записей зависят от соответствующей группы станций/ групп ретрансляторов. Назначения определяются сетевым провайдером или соответствующими станциями вещания.

Примеры комбинаций DVB-S записи:

Комбинации станций вещания:	Возможно:	Info (Информация)
Запись Sat 1 Запись Pro 7 Просмотр любой станции	Да	Ретранслятор 1: Sat 1, Pro 7 Ретранслятор 2: Допускается выбор любой станции
Запись Sat 1 Запись RTL Просмотр любой станции	Нет	Ретранслятор 1: Sat 1 Ретранслятор 2: RTL Вы можете не выбирать станцию, будет использоваться только одна станция на один ретранслятор, например, Vox, Pro7, RTL2.
Запись ARD HD Запись ZDF HD Просмотр HD	Да	Ретранслятор 1: ARD, arte HD Ретранслятор 2: ZDF HD
Запись RTL Запись RTL II Просмотр ARD HD	Да	Ретранслятор 1: RTL, RTL2 Ретранслятор 2: ARD HD
Запись RTL Просмотр ARD HD Просмотр ZDF HD	Нет	Ретранслятор 1: RTL Ретранслятор 2: ARD HD ZDF HD находится на другом ретрансляторе, поэтому не может отображаться на экране.

DR+ archive

С помощью DR+ архива вы можете получить доступ к записанным программам и запустить их воспроизведение. В DR+ архиве вы можете создать собственные директории и отсортировать записи в нужном порядке.

Переход в DR+архив

DR+

Откройте **DR+ архив**.



▼ ▲ При наличии нескольких DR+ архивов выберите нужный, нажмите **кнопку OK** для отображения данных в архиве.

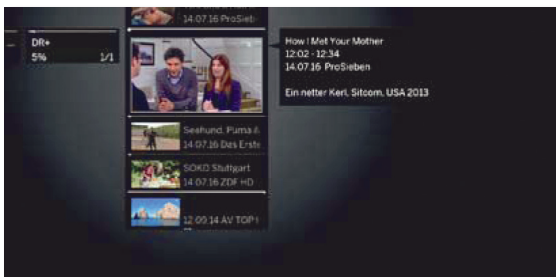

PIP

PIP: Переключает внешний вид DR+ архива между стандартным и компактным видом. Папки в выбранном по умолчанию виде будут наложены одна на другую, а в компактном виде на экране будет отображена стрелка -> перед названием директории.

Воспроизведение материала из DR+ архива



▼ ▲ Выберите нужный объект архива (программа или директория).

При выборе директории:

- ▶ Открыть директорию.
- ▼ ▲ Выбрать нужный канал в директории.

OK: Запустите или продолжите воспроизведение выбранной программы.

Более подробная информация дана в разделе «**Video (Видео)**», «**Воспроизведение видеоматериала**».

Во время воспроизведения:

P+ вызов следующей программы.

P- вызов предыдущей программы.

i В этом случае папки будут пропущены.



Список функций DR+ архива

i Выбран архивный объект.

i Параметры меню, доступные в списке функций, зависят от выбранного объекта архива (программы или директории).

MENU

MENU: Вызов списка функций.



▼ ▲ Выберите нужную функцию, нажмите кнопку **OK** для подтверждения выбора.

Detailed info (Подробная информация) Отображает подробную информацию о выделенном объекте архива.

Sorting (Сортировка) Сортировка объектов архива по определенным критериям (например, в возрастающем A-Z или убывающем порядке Z-A) или в соответствии с временем записи (более новые записи первыми).

Rename (Переименовать) Изменение названия записи или директории.

Multiroom playback (Мультирумное воспроизведение) При активации этого параметра меню вы сможете получить доступ к остальным мультирум-устройствам в домашней сети.

Multi select (Выбор нескольких объектов) Отметка нескольких данных архива (см. далее).

Delete (Удаление) Удаление архивных данных с жесткого диска.

Export (Экспорт) Копирование/перемещение архивных данных на внешний USB носитель или на жесткий диск совместимого телевизора Loewe в домашней сети.
i Если ни одно из устройств не доступно, то параметр меню будет окрашен серым.

Move (Перемещение) Перемещает записи DR+ архива в директорию и создает новые директории (см. далее).

Favourite (Избранное) Добавляет архивный объект в папку избранного. Дополнительная информация дана в разделе «**Домашняя страница**».

Delete protection (Удаление защиты) Активирует или деактивирует защиту от автоматического удаления инструментом Delete Manager.

Parental lock (Родительский контроль) Защищает записанные передачи четырехзначным PIN кодом от неразрешенного воспроизведения.

i Этот параметр меню отображается только при назначении PIN кода (**System settings → Control → Parental lock**).

Repeat (Повтор) Повторное воспроизведение объекта архива (в виде петли).

Мультивыбор

Мультивыбор позволяет вам отметить объекты архива и выполнить следующие действия, выбрав их из списка функций (например, экспорт, удаление).

i При открытом DR+ архиве мультивыбор будет вызван в списке функций DR+ архива.



▼ ▲ Выберите объект архива, нажмите кнопку **OK** для подтверждения выбора (объект архива станет синим). При необходимости повторите выполнение этих действий.

MENU

MENU: Вызов списка функций.



▼ ▲ Выберите нужную функцию, нажмите кнопку **OK** для подтверждения выбора. Выбранный объект архива будет удален.

Директории в DR+ архиве

В DR+ архиве вы можете создать новые директории при использовании функции перемещения.

В этих директориях вы можете переместить существующие объекты архива или создать новые записи непосредственно в этих директориях.

Для этого просто выберите нужную директорию в меню записи (данные таймера).

Вы можете дать название новой директории. Корневая директория DR+ архива является фиксированной **главной папкой**.

i Невозможно расположить несколько директорий одну в другой.

Удаление записей из архива

i Отмечен нужный объект DR+ архива.



Кнопка остановки: Вызов диалогового окна удаления.



OK: Подтверждение удаления. DR+ архив будет снова отображен на экране.

DR+ Streaming

С помощью функции DR+ streaming вы сможете смотреть фильмы из DR архивов других телевизоров Loewe, оснащенных этой же функцией, предоставляя тем самым доступ к своим DR архивам.

Также вы можете предоставить доступ к DR архиву вашего телевизора для других телевизоров и клиентов UPnP, оснащенных данной функцией. Затем эти устройства смогут получить доступ к архиву через домашнюю сеть.

I Для использования функции DR+ streaming необходимо наличие не менее двух телевизоров Loewe и не менее одного телевизора со встроенным жестким диском (с шасси SL1xx, SL2xx, SL3xx в качестве DR+ Streaming сервера).

Также необходимо подключить эти телевизоры по сети (беспроводное подключение по Wi-Fi или с помощью кабеля Ethernet, PowerLine).

I Объекты архива доступны по сети для телевизоров со встроенным жестким диском (DR+).

В случае использования телевизоров в качестве DR+ Streaming серверов, DR+ архив должен быть доступен для других телевизоров: **System settings → Control → more → DR+ → DR+ Streaming → Share DR+ archive with other devices → yes.**

I Объекты архива могут быть воспроизведены всеми телевизорами с шасси SL1xx, SL2xx, SL3xx и шасси MB180.

В случае использования телевизоров в качестве DR+ Streaming клиентов, доступ к DR+ архиву должен быть активирован следующим образом: **System Settings → Control → more → DR+ → DR+ Streaming → Also use other archives → yes.**

I Функции, которым необходим доступ к устройству для записи, будут недоступны при просмотре объектов DR+ архива по сети. Речь идет о таких функциях как защита от детей, защита от удаления, удаление объекта или закладки, установка закладки, удаление или скрытие частей записи.

Воспроизведение объектов DR+ архива по сети

DR+

Откройте **DR+ архив.**



▼ ▲ Выберите нужный архив соответствующего устройства.

OK: Отображение данных из архива.

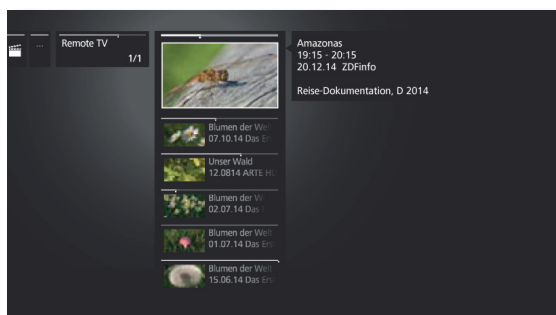

▼ ▲ Выберите нужные данные архива.

OK: Воспроизведение данных архива.

Более подробная информация дана в разделе «**Video (Видео)**», «**Воспроизведение видеоматериала**».

Функция Follow-Me

Функция Follow me предназначена для прерывания текущей программы в телевизоре со встроенным жестким диском и для продолжения ее просмотра с точки прерывания.

I Для использования функции Follow-Me необходимо наличие не менее двух телевизоров Loewe и не менее одного телевизора со встроенным жестким диском (с шасси SL1xx, SL2xx, SL3xx).

Также необходимо подключить эти телевизоры по сети (беспроводное подключение по WLAN или с помощью кабеля Ethernet, PowerLine).

I Необходимо включить эту функцию на главном телевизоре: **System settings → Control → more → DR+ → DR+ Streaming → Share DR+ archive with other devices → yes.**

Необходимо включить эту функцию на нужном телевизоре: **System Settings → Control → more → DR+ → DR+ Streaming → Also use other archives → yes.**

Запустите функцию Follow-Me на главном устройстве



Нажмите **кнопку паузы.**

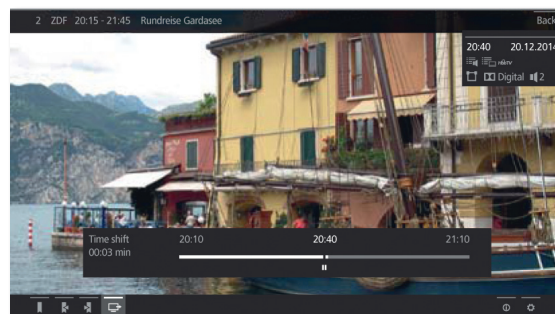

Картинка на экране будет остановлена и на экране будет отображено окно состояния DR.



◀ ▶ ▲ Активация функции **Follow-Me**

На экране будет отображено сообщение.

Запись в архив будет запущена примерно через 20 секунд. После запуска записи телевизор автоматически выключится. Просматриваемая в данный момент телепередача будет сохраняться в DR архиве.

С этого момента телевизор, выполняющий запись, также позволит просматривать телепередачи по сети.

I Вы можете указать на экране начало выполнения записи функцией **Follow-Me** телевизора в сети.

Продолжение просмотра программы на втором устройстве

Выберите телевизор, на котором хотите продолжить просмотр телепередач, и откройте DR архив записывающего телевизора.

DR+

Откройте **DR+ архив.**



▼ ▲ Выберите архив записывающего телевизора,
▶ Отображение данных из архива.

▼ ▲ Выберите запись Follow-Me, нажмите кнопку **OK** для просмотра записи.

Функция Mobile Recording

Функция Mobile Recording позволяет вам удаленно запрограммировать выполнение записей на телевизоре.

Одним словом, эта функция основана на простой связи по электронной почте. Если функция мобильной записи активирована и настроена, телевизор будет периодически сканировать учетную запись электронной почты.

Если команда записи посылается приложением **Loewe Assist Smart App**, то эта команда поступает на сервер подключений. Затем короткие текстовые сообщения будут посылаться на соответствующий электронный адрес. Телевизор может принять эту информацию и соответственно запрограммировать/запустить запись.

I Вы можете бесплатно загрузить приложение **Loewe Assist Smart App** для iOS и Android из соответствующего магазина.

I Не отключайте телевизор выключателем питания, так как в противном случае данные электронной почты будут недоступны для сканирования.

I Телевизор должен быть подключен к Интернету.

I Запрограммированные функцией Mobile Recording записи отслеживаются телевизором в приоритетном порядке. Если же на указанное время были запрограммированы и другие записи, то они будут пере-записаны новой записью или часть записи будет срезана.

Настройки функции Mobile Recording

HOME

HOME: Вызов домашней страницы.



◀ ▶ ▾ ▴ Выберите **системные настройки**.

OK: Вызов системных настроек

▾ ▴ Выберите **Multimedia / Network**,
▶ Перейдите к следующей колонке

▾ ▴ Выбор **Mobile Recording**,

OK: Вызов.

Будет запущен мастер установки Mobile Recording.

◀ ▶ Выберите значение **«yes»** для **активации функции**.

◀ ▶ ▾ ▴ Выберите **Configure email account** →
Automatic / Manual.

При выборе значения **Configure email account** → **Manual**, выберите собственные настройки для личного почтового ящика (см. правую колонку).

А при выборе значения **Configure email account** → **Automatic** будет использоваться системный почтовый ящик. В следующем шаге на экране телевизора будет отображаться почтовый адрес и PIN код системного почтового ящика.



▶▶ Продолжайте ввод настроек и укажите количество сканирования.



◀ ▶ ▾ ▴ Выполните настройки.

Настройка количества сканирования

Если телевизор находится в режиме ожидания, то вы можете определить, сколько раз телевизор будет автоматически проверять почтовый ящик для удаленного программирования.

А будучи в режиме Quick Start телевизор будет проверять почтовый ящик с постоянным интервалом в 10 минут.

Scanning period На этом этапе вы можете определить время, ко-
(Время торое необходимо телевизору для проверки поч-
сканирования) ттового ящика.

Inspection interval На этом этапе вы можете определить интервал,
(Интервал с которым телевизор будет проверять почтовый
проверки) ящик.

Start/end На этой странице отображается время запуска и
the scanning останова сканирования.
of period
(Запуск/
остановка
сканирования) **I** Если вы хотите вручную ввести время запуска/
остановки сканирования, то вы должны вы-
брать определяемый пользователем период
сканирования.

На последнем этапе установите флажок, будет ли почтовый ящик доступен с введенными данными.
Настройки завершены при успешном выполнении доступа.

Настройка персональной учетной записи почтового ящика

Если определенный системой почтовый ящик был выбран в качестве установленного по умолчанию, то на сервере будет автоматически создана учетная запись. Вам не потребуется в дальнейшем выполнять какие-либо настройки.

При выборе значения **Configure email account** → **Manual** вам потребуется изменить установленные на предприятии настройки и ввести значения персонального почтового ящика.

Все необходимые параметры вы найдете в диалоговом окне Settings/ Options используемой программы (например, Outlook, Thunderbird) или у провайдера электронного почтового ящика.

Установленные по умолчанию значения стр.1:

Электронный адрес:	tv-xxxxxxxxx@loewe-dialogue.com
Тип учетной записи:	POP3 или (IMAP)
Сервер входящей почты:	mail.loewe-dialogue.com
Сервер исходящей почты (SMTP):	mail.loewe-dialogue.com
Имя пользователя:	tv-xxxxxxxxx@loewe-dialogue.com
Пароль:	*****
PIN-код	xxxx

Установленные по умолчанию значения стр.2:

Порт сервера входящей почты:	995 (POP3), 0 993 (IMAP)
Кодировка входящей почты:	'no', 'SSL', 'StartTLS'
Аутентификация сервера:	'no'
Порт сервера исходящей почты:	'25' (no), '587' (StartTLS), '465' (SSL)
Кодировка исходящей почты:	'no', 'SSL', 'StartTLS'
Удаление почты с сервера:	'no'
Настройки учетной записи	Сброс настроек

Удаленное программирование через любого клиента электронной почты

При выборе персонального почтового ящика необходимо выполнить удаленное программирование записей с помощью любого клиента.

В адресной строке электронной почты необходимо указать четырехзначный код, время вещания и станцию:

КОД ВРЕМЯ ВЕЩАНИЯ СТАНЦИИ

Например: 1234 20:45 Das Erste HD
1234 8.45 pm Das Erste HD

Программирование телевизионной программы, которая будет транслироваться сегодня в **20:45** на канале **Das Erste HD**. Точное указание времен начала и завершения программы не требуется.

I Название станции может быть не абсолютно точным, ее название будет сравниваться со всеми названиями по определенному алгоритму. Тем не менее, рекомендуем сохранить название станции в смартфоне.

Если время записи превышает 24 часа, то в адресной строке необходимо указать дату:

1234 04/09/2014 20:45 Das Erste HD
1234 09/04/2014 8.45 pm Das Erste HD

Вы получите электронное письмо с подтверждением записи (только для персонального почтового ящика) и списком запрограммированных записей таймера.

Видео

Во вкладке Sources/Apps вы можете получить доступ к видеоматериалам, записанным на различных источниках - локальных (USB, домашняя сеть) и онлайн ресурсах.

i Видеоматериал с высоким разрешением (фильмы HD) в формате 720p и более (разрешение 1280 x 720 и выше) должен воспроизводиться только по **проводному** соединению. В случае использования **беспроводного** соединения, технические ограничения (например, низкая помехозащищенность, ограничения по полосе пропускания) могут привести к перебоям или полному прерыванию воспроизведения.

Вызов выбора видеоматериалов

HOME

HOME: Вызов домашней страницы.



◀ ▶ ▢ ▴ ▾ ▾ ▹ ▸ ▹ ▸ Выбор источников сигнала.



◀ ▶ ▢ ▴ ▾ ▾ ▹ ▸ ▹ ▸ Выбор избранного контента (при наличии) или источника сигнала,

OK: ВЫЗОВ.

Возможные источники видеосигнала

i Показанные на этой странице мультимедийные источники зависят от доступных/используемых устройств.

DR+ archive Доступно на странице **Home: Recordings**.

Программы, записанные на встроенном жестком диске, собираются в **архиве DR +**.

С помощью DR+ архива вы можете воспроизвести, отредактировать или удалить записанные программы.

Более подробная информация дана в разделе «**TV (Телевизор)**», «**Digital Recorder - DR+ archive**».

App Gallery (Галерея приложений) Откройте **галерею приложений**. Более подробная информация дана в разделе «**Приложения**», «**Галерея приложений**».

USB Доступно на странице **Home: Sources**. USB устройство, подключенное к USB разъему телевизора. Точное обозначение зависит от соответствующего устройства хранения.

i Внимательно прочтите информацию об использовании USB носителей в разделе «**Дополнительная информация**», параграф «**Обновление программного обеспечения**».

Список видео функций

В списке видео функций представлены отдельные функции, доступные для видеоматериала.

i Выбран источник видеосигнала.

i Параметры меню, доступные в списке функций, зависят от выбранного объекта (источник данных, директория, файл).

MENU

MENU: Вызов списка функций.

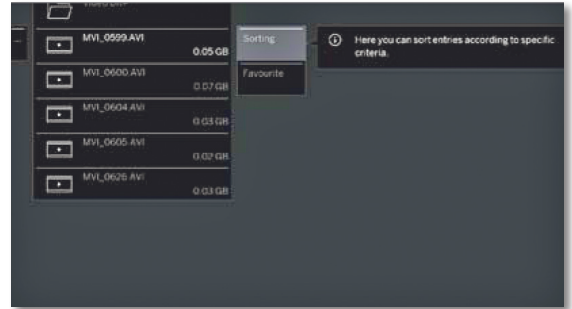

▼ ▲ Выберите нужную функцию, нажмите **кнопку OK** для подтверждения выбора.

Sorting Сортировка файлов в открытой директории по определенным критериям (например, в возрастающем порядке A-Z или убывающем порядке Z-A) или в соответствии с размером файла или с датой записи (более новые записи первыми).

Favourite Добавить медиа файл в папку **избранного** на **домашней странице**.

Выбор видеоматериала

i Выбран источник видеосигнала.

i Структура директории и форма презентации выбора заголовка зависит от выбранного источника сигнала.



▼ ▲ Выбор нужной директории,

OK: Открыть директорию

Повторите выполнение процедуры при необходимости.

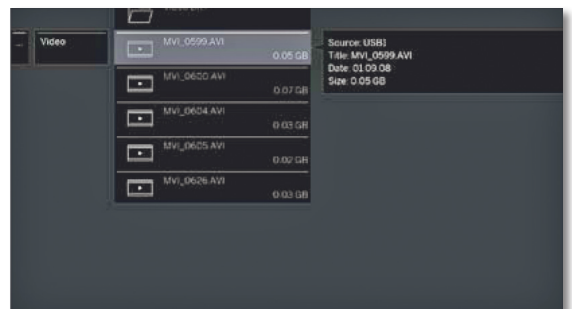

▼ ▲ Выбор нужного видеоматериала.

OK: Запуск или продолжение воспроизведения выбранного видеоматериала.

Более подробная информация дана в разделе «**Video (Видео)**», «**Воспроизведение видеоматериала**».

Воспроизведение видеоматериала

Описание следующих функций применимо к воспроизведению видеоматериала из DR+ архива, а также для видеофайлов с USB носителя или из мультимедийных серверов в домашней сети.

i Для воспроизведения объектов из DR+ архива вам будут доступны дополнительные свойства воспроизведения и редактирования (также см. следующую страницу).

Экран состояния видеоматериала

На экране состояния видеоматериала представлены дополнительные опции для текущего воспроизведения.

INFO На экране будет отображена страница состояния.

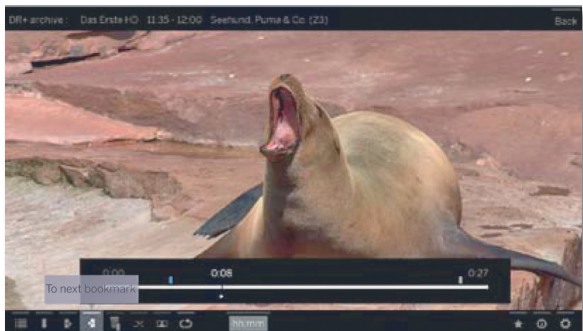

BACK Задняя панель: Скрыть экран состояния.

Описание символов экрана состояния для воспроизведения видеоматериала

i Количество доступных символов на экране состояния зависят от выбранного видеоматериала и источника видеосигнала (DR+ архив, USB, домашняя сеть).

Символ (иконка)	Кнопка на пульте ДУ	Описание
	BACK	Вызов списка (выбор видеоматериала).
	long	Установка закладки вручную (см. следующую стр.). i Только для воспроизведения материала из DR+ архива.
	long	Удаление закладки вручную (см. следующую стр.). i Только для воспроизведения материала из DR+ архива. Эта функция доступна только при установке закладки вручную на расстоянии 5 секунд от текущего положения воспроизведения.
		Переход к следующей закладке (см. следующую страницу). i Только для воспроизведения материала из DR+ архива.
		Переход к предыдущей закладке (см. следующую страницу). i Только для воспроизведения материала из DR+ архива.
	—	Вызов диалогового окна удаления закладок. i Только для воспроизведения материала из DR+ архива.

Символ (иконка)	Кнопка на пульте ДУ	Описание
	—	Запуска записи DR+ Follow-Me. Функция Follow me предназначена для прерывания текущей программы и для продолжения ее просмотра на другом телевизора с точки прерывания. i Только в режиме просмотра со сдвигом по времени.
	—	Вызов функций интервала (см. следующую страницу). i Только для воспроизведения материала из DR+ архива. i Доступно для выбора только в режиме паузы.
	—	Подтверждение остановленной в данный момент картинки в качестве обложки DR+ архива. i Только для воспроизведения материала из DR+ архива. i Доступно для выбора только в режиме паузы.
	—	Повторная активация/деактивация повторов текущего воспроизведения объекта архива. i Только для воспроизведения материала из DR+ архива.
	—	Включение/выключение повторов всех заголовков в текущей директории. i Для воспроизведения видеоматериалов с USB носителя или из домашней сети.
	—	Включение/выключение повторов текущего заголовка. i Для воспроизведения видеоматериалов с USB носителя или из домашней сети.
	—	Изменение формата изображения воспроизводимого видеоматериала.
hh:mm	—	Переход к нужной точке в воспроизведении.
		Добавить воспроизводимый в данный момент видеоматериал в папку избранного на домашней странице.
	INFO	Вызов детальной информации о воспроизводимом в данный момент файле. i Кнопка INFO : Отображает подробную информацию в окне состояния; вызовите окно состояния.
	MENU	Вызов списка функций с настройками видеоматериала.

Обозначение кнопок

INFO	Долгое нажатие кнопки INFO : Отображает описание кнопок.
INFO BACK	INFO или BACK : Скрыть описание кнопок.

Временная остановка (пауза) (застывшая картинка)



Кнопка паузы: Нажмите для остановки изображения.



Кнопка воспроизведения: Продолжение воспроизведения.

Переход

Кратко нажимая кнопку «**▶▶**» или «**◀◀**» вы можете перейти вперед или назад по фильму. Расстояние перехода можно настроить в меню **System settings в Control → more... → DR+ → Jump distance.**



▶▶ Переход вперед.



◀◀ Переход назад.

Переход с помощью функции Smart Jump

Функция **Smart Jump** обеспечивает сокращение вдвое расстояния перехода или это же расстояние будет увеличено вдвое при тройном переходе в одном направлении (макс. 8 мин.). С помощью этой функции вы можете быстро перейти в определенную точку записи.

Настройки функции Smart Jump можно выполнить в меню **System settings в Control → more... → DR+ → Smart Jump.**

Если вы ищете определенную сцену в запущенной программе:



В зависимости от требований нажмите несколько раз кнопку «**◀◀**» (назад) или «**▶▶**» (вперед) для перехода в нужную зону программы.

Если же вы пропустили нужную сцену программы, то перейдите в обратную сторону. Перемещение выполняется на половину расстояния.

Если же вы снова пропустили нужную сцену программы, то еще раз перейдите в обратную сторону. Теперь расстояние перехода снова уменьшится в двое.

Укорачивая расстояние вдвое при каждом переходе в разных направлениях вы постепенно приближаетесь к нужному моменту в фильме.

Перемотка

Для выполнения поиска нужных сцен в фильме вы сможете быстро перемотать вперед и назад на трех скоростях. Во время перемотки звук не слышен.

i В случае просмотра телепередачи со сдвигом по времени обычное воспроизведение будет автоматически активировано по достижении конца записи.

i При перемотке вперед объекта архива воспроизведение будет закончено по достижении конца записи. DR+ архив будет снова отображен на экране.



Нажмите кнопку «**◀◀**» или «**▶▶**» и недолго удержите ее в нажатом положении.

При каждом нажатии кнопки «**◀◀**» или «**▶▶**» скорость перемотки будет увеличиваться, а затем снова переключится на первую скорость.



Скорости перемотки представлены показанными далее символами.



Кнопка воспроизведения: Продолжение воспроизведения.

i В случае просмотра интернет-вещания необходимо дождаться его загрузки в память. В зависимости от скорости интернета это может занять несколько секунд.

Дополнительные функции воспроизведения DR+ архива

Доступно дополнительное редактирование и дополнительный функции редактирования для воспроизведения записанных программ из DR+ архива.

Установка закладок

Для последующего просмотра понравившихся вам сцен вы можете вручную установить закладки. Также вы можете воспользоваться автоматической установкой закладок в начальной и конечной точках программы.

В программах, транслируемых в формате Dolby Digital 5.1, рекламные ролики автоматически отмечают закладками начало и конец рекламного ролика.

Во время записи передачи со сдвигом по времени она будет преобразована в архивную запись при установке закладки.



Кнопка воспроизведения

(более долгое нажатие): Установка закладки.

На экране будет отображено сообщение. Строка состояния будет отображена более отчетливо и вы сможете рассмотреть закладку, расположенную выше строки.

i Автоматически устанавливаемые закладки окрашены белым. Устанавливаемые вручную закладки окрашены синим.

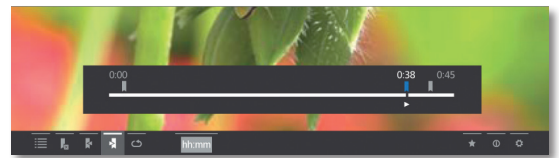

Переход к закладкам



INFO: На экране будет отображена страница состояния.



◀ ▶ ◀ ▶ ◀ ▶ Выбор предыдущей / следующей закладки.

OK: Переход к предыдущей/следующей закладке. Или:



Синяя кнопка: Переход к следующей закладке.



Желтая кнопка: Переход к предыдущей закладке.

Удаление установленной вручную закладки

Переход к установленной вручную закладке для ее удаления.



◀ ▶ ◀ ▶ ◀ ▶ Выбор закладки для удаления **✕**

OK: Удаление закладки.

Или:



Кнопка воспроизведения

(более долгое нажатие): Удаление закладки.

Функции интервалов

Интервалы между установленными вручную или автоматически закладками (интервалы) постепенно будут сокращены для будущих воспроизведений. Помимо этого нежелательные интервалы в начале и в конце записанного вещания также могут быть удалены.

i Повторно будет запущено воспроизведение объектов архива.



INFO: Отображается панель состояния.

Перейдите к нужному интервалу в записанном материале с помощью функций перехода или перемотки.



Кнопка паузы: Остановка воспроизведения.



◀ ▶ ◀ ▶ ◀ ▶ Выберите **функции интервалов** **⏮** / **⏭**

OK: Вызов функций интервалов. Выбор функции.

Аудио воспроизведение/ Радиовещание

Во вкладке Audio/Radio вы найдете музыкальные файлы USB носителей и мультимедийные серверы в домашней сети, а также получите доступ к DVB и интернет-радиовещанию.

Вызов страницы выбора аудиоматериала

HOME

HOME: Вызов домашней страницы.



◀ ▶ ▾ ▹ Выберите Apps.

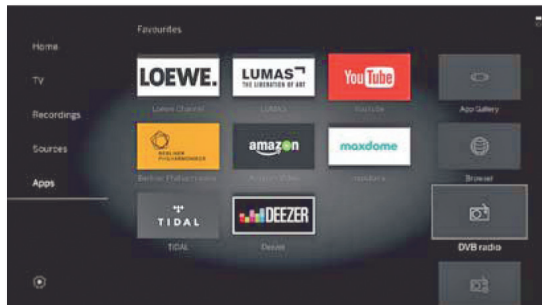

◀ ▶ ▾ ▹ Выбор избранного контента (при наличии) или источника сигнала,

OK: Вызов.

Доступные источники аудио/радио сигналов

Показанные на этой странице мультимедийные источники зависят от доступных/используемых устройств.

DVB radio Телевизор может принимать сигнал цифровых радиостанций через DVB.

Дополнительная информация дана в разделе «**Audio/Radio (Аудио воспроизведение/ Радиовещание)**», параграфе «**Режим Radio (DVB)**».

Internet radio Телевизор может принимать сигнал цифровых радиостанций по интернету. (Интернет-радиовещание)

Дополнительная информация об интернет радиовещании дана в разделе «**Audio/Radio (Аудио воспроизведение/ Радиовещание)**», параграфе «**Режим Radio (Internet radio)**».

App Gallery Откройте галерею приложений.

(Галерея приложений) Более подробная информация дана в разделе «**Приложения**», «**Галерея приложений**».

USB USB устройство, подключенное к USB разъему телевизора.

Точное обозначение зависит от соответствующего устройства хранения.

Внимательно прочтите информацию об использовании USB носителей в разделе «**Дополнительная информация**», параграф «**Обновление программного обеспечения**».

Список функций Audio/Radio

В списке аудио/радио функций представлены отдельные функции, доступные для музыкальных объектов.

Выбран источник аудиосигнала.

Параметры меню, доступные в списке функций, зависят от выбранного объекта (источник данных, директория, файл).

MENU

MENU: Вызов списка функций.

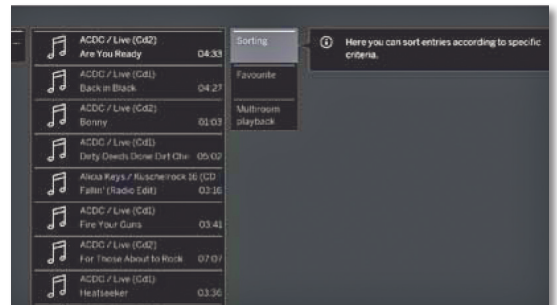

▼ ▲ Выберите нужную функцию, нажмите кнопку OK для подтверждения выбора.

Sorting Сортировка файлов в открытой директории по определенным критериям (например, в возрастающем A-Z или убывающем порядке Z-A) или в соответствии с размером файла или с датой записи (более новые записи первыми).

Favourite Добавить медиа файл в папку **избранного** на домашней странице. (Избранное)

Выбор музыкального файла

Выбран источник аудиосигнала.

Структура директории и форма презентации выбора заголовка зависит от выбранного источника сигнала.



▼ ▲ Выбор нужной директории.

OK: открыть директорию.

Повторите выполнение процедуры при необходимости.

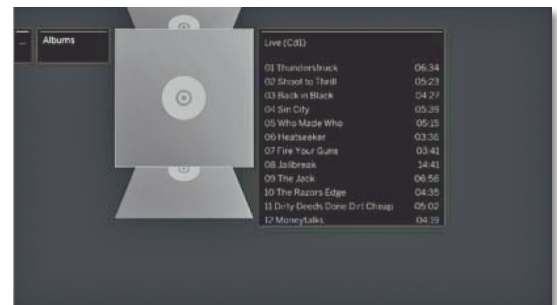

▼ ▲ Выберите нужный заголовок.

OK: Запуск или продолжение воспроизведения выбранного музыкального объекта.

Более подробная информация дана в разделе «**Audio (Аудиовоспроизведение)**», «**Воспроизведение аудиоматериала**».

Воспроизведение аудиоматериала

Описание символов в строке состояния для воспроизведения аудиоматериалов

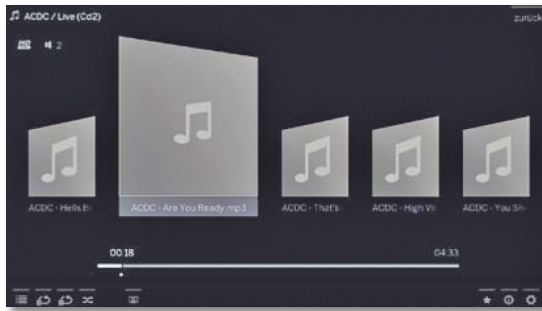

Символ (иконка)	Кнопка на пульте ДУ	Описание
		Вызов списка папок (выбор музыкального заголовка/станции).
	-	Включение/выключение повторов всех заголовков в текущей директории. (Повтор всех треков) Только для воспроизведения музыкальных объектов через USB/домашнюю сеть.
	-	Включение/выключение повторов текущего заголовка. (Повтор заголовка) Только для воспроизведения музыкальных объектов через USB/домашнюю сеть.
	-	Включение/выключение воспроизведения в произвольном порядке всех объектов в текущей директории. Только для воспроизведения музыкальных объектов через USB/домашнюю сеть.
		Выключение экрана.
		Добавьте текущую станцию/музыкальный объект в виде избранного на домашней странице .
		Отображает подробную информацию EPG во время текущего вещания. Только для DVB radio. Вызов подробной информации о воспроизводимых музыкальных объектах. Только для воспроизведения музыкальных объектов через USB/домашнюю сеть.
		Вызов списка функций с настройками звука.

Обозначение кнопок

- Долгое нажатие кнопки **INFO**: Отображает описание кнопок.
- INFO** или **BACK**: Скрыть описание кнопок.

Временная остановка воспроизведения

- Кнопка паузы:**
Остановка текущего воспроизведения.
- Кнопка воспроизведения:**
Продолжение воспроизведения.

Перемотка

Вы можете перемотать музыкальное воспроизведение вперед на четырех скоростях. Во время перемотки звук не слышен.

- Нажмите кнопку и недолго удержите ее в нажатом положении.
При каждом нажатии кнопки скорость перемотки будет увеличиваться, а затем снова переключится на первую скорость.
Доступные скорости: 2x, 4x, 8x, 16x.
- Кнопка воспроизведения:**
Продолжение воспроизведения.

Выбор другого объекта/ воспроизведение текущего объекта с начала

- Задняя панель:** Вызов выбора станций.
Выберите музыкальный объект, как было описано в главе **Audio/ Radio**, в разделе «**Аудио/радиовещание - Выбор музыкального объекта**».

или:



Кратко нажмите кнопку **P+** или :
Воспроизведение следующего объекта из текущего альбома/директории.



Кратко нажмите кнопку **P-** или :
Воспроизведение текущего объекта с начала.

Еще раз кратко нажмите кнопку **P-** или :
Воспроизведение предыдущего объекта из текущего альбома/директории.

или:



- Переход к следующему музыкальному объекту
- Просмотр всех музыкальных объектов

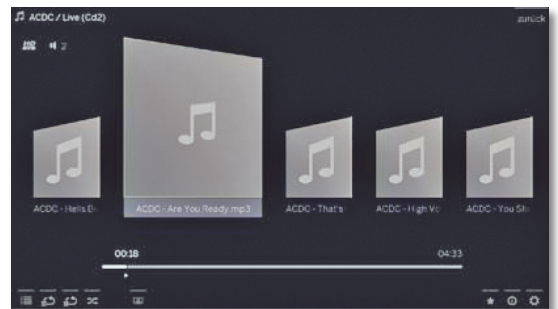

OK: запуск воспроизведения выбранного заголовка.

Завершение воспроизведения

- Кнопка STOP:** Остановка воспроизведения и возврат к выбору музыкальных файлов.

Режим радиовещания (DVB radio)

Телевизор может принимать сигнал цифровых радиостанций через DVB.

i Кнопка **AUDIO** была настроена на предприятии для управления радиовещанием.

Включение режима Radio



Кнопка AUDIO на пульте дистанционного управления: Будет вызван последний режим радиовещания (DVB или Internet).

или:



HOME: Вызов домашней страницы.



◀ ▶ ▾ ▹ Выберите **Apps**.

◀ ▶ ▾ ▹ Выбор **радио DVB**.

OK: Вызов.

При первом использовании DVB-Radio будет вызвана первая станция из списка радиостанций, в противном случае будет вызвана последняя станция.

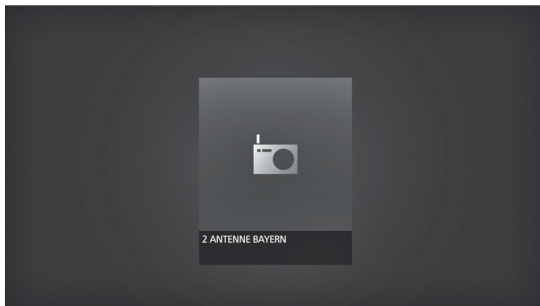

i Определенные радиостанции будут отображены вместо символа логотипа станции.

Переключение станций

i Режим радиовещания будет включен и будет выбрана нужная радиостанция (см. выше).



P+/P- Переход к следующей/предыдущей станции вещания.

На экране будет отображено название станции и ее номер. Также, отображается экран состояния с указанием времени/даты и символами программы.

или:



Введите номер станции с помощью **числовых кнопок**.

или:



OK: Вызов списка станций.



▲ ▼ Выбор станции

OK: Вызов.

Обозначение кнопок



Долгое нажатие кнопки **INFO:** Отображает описание кнопок.



INFO или **BACK:** Скрыть описание кнопок.

Обозначение кнопок



MENU: Вызов списка функций или:



OK: Вызов списка станций

▶ Вызов списка функций

▲ ▼ Выбор функции

OK: Вызов.

Дополнительная информация дана в разделе «**TV (Телевизор)**», «**Список функций**».

HbbTV службы для DVB радио

На различных DVB радиостанциях также доступен текст HbbTV. Использование этой функции аналогично таковому в режиме TV. (также см. главу «**TV (Телевизор)**», раздел «**HbbTV / MediaText**»).

Включение и выключение экрана

Зеленая кнопка: Выключение экрана.

i Выключение экрана позволяет сократить энергопотребление телевизора.

Включите экран пультом ДУ:

Нажмите зеленую кнопку.

Выход из режима Radio



Нажмите **кнопку AUDIO** или



Кнопка TV: Будет вызван режим TV.

или:



HOME: Вызов домашней страницы.



◀ ▶ ▾ ▹ Выберите другой рабочий режим.

OK: Вызов.

Режим Radio (Internet radio)

Телевизор может принимать сигнал цифровых радиостанций по интернету.

i Названия директорий и станций в режиме Internet radio предоставляется провайдером vTuner. Изменение порядка станций или изменение названий объектов недоступно в этом режиме.

i Интернет радиовещание доступно только при наличии установленного интернет-соединения.

Включение режима Radio

AUDIO

Кнопка AUDIO на пульте дистанционного управления: Будет вызван последний режим радиовещания (DVB или Internet).
или:

HOME

HOME: Вызов домашней страницы.



◀ ▶ ▾ ▹ Выберите **Apps**.

◀ ▶ ▾ ▹ Выбор **Internet radio**.

OK: Вызов.

На экране будет отображен список радиостанций.

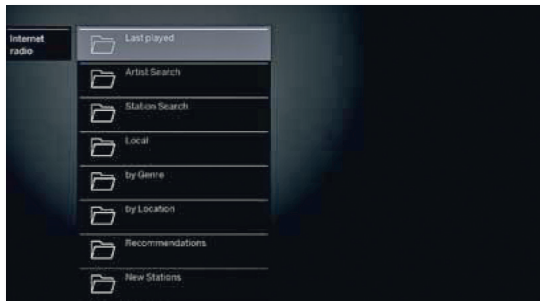

▲ ▾ Отметьте нужную директорию.

OK: Открыть директорию. Повторите выполнение процедуры, при необходимости.

▲ ▾ Выбор станции.

OK: Вызов.

i Дополнительная информация об интернет радиовещании дана в разделе «**Audio/Radio (Аудио воспроизведение/ Радиовещание)**», параграфе «**Воспроизведение аудиоматериала**».

Переключение станций

BACK

Задняя панель: Вызов списка станций. Выберите станции, как было описано ранее.
или:



P+/P- Прокрутите список папок интернет радиостанций для выбора станции.
или:



Кнопки 2-9: Введите первую букву. Будет выделена первая станция, начинающаяся с выбранной буквы.

Обозначение кнопок

INFO

Долгое нажатие кнопки **INFO:** Отображает описание кнопок.

INFO **BACK**

INFO или **BACK:** Скрыть описание кнопок.

Список функций интернет радиовещания

MENU

MENU: Вызов списка функций.

▲ ▾ Выбор функции

OK: Вызов.

Дополнительная информация дана в разделе «**TV (Телевизор)**», «**Список функций**».

Поиск по имени исполнителя (Artist Search)

С помощью поиска по имени исполнителя вы сможете быстро и просто найти все радиостанции, транслирующие музыку выбранного исполнителя. Список результатов будет отсортирован по **наиболее популярным**.

i Будет открыт список станций.

▲ ▾ Выберите поиск по исполнителю.

OK: будет открыта экранная клавиатура.

◀ ▶ ▾ ▹ Введите название группы или имя исполнителя на клавиатуре (также см. раздел «**Общая информация**», «**Ввод символов с экранной клавиатуры**»)

Нажмите **кнопку OK** для подтверждения. Будет запущена процедура поиска.



▲ ▾ Выбор станции.

OK: вызов.

Поиск станций

Вы также можете выполнить поиск интернет радиостанции по имени с помощью параметра меню Station search. Эта процедура аналогична вышеописанной процедуре Artist search.

Включение и выключение экрана

Зеленая кнопка: Выключение экрана.

или:

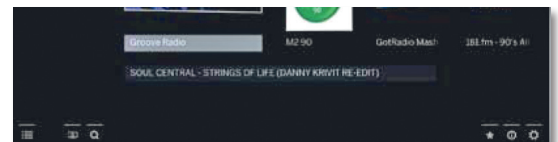

◀ ▶ ▾ ▹ Выберите **Screen off**

OK: Выключение экрана.

i Выключение экрана позволяет сократить энергопотребление телевизора.

Включите экран пультом ДУ:



Нажмите **зеленую кнопку**.



Включите экран кнопками на панели телевизора: Нажмите **R** на панели телевизора.

Выход из режима Radio

TV

Кнопка TV: Будет вызван режим TV.

или:

HOME

HOME: Вызов домашней страницы.



◀ ▶ ▾ ▹ Выберите другой рабочий режим

OK: вызов.

Photo

Во вкладке Photo вы сможете просмотреть фотографии с локального носителя и онлайн сервиса на экране телевизора.

Вызов Photo selection

HOME

HOME: Вызов домашней страницы.



◀ ▶ ▾ ▴ Выбор источников сигнала.



◀ ▶ ▾ ▴ Выбор источников фотографий.

OK: вызов.

Доступные источники фотографий

Показанные на этой странице мультимедийные источники зависят от доступных/используемых устройств.

App Gallery Откройте **галерею приложений**.
(Галерея Более подробная информация дана в разделе приложений) **«Приложения», «Галерея приложений».**

USB USB устройство, подключенное к USB разъему телевизора.
Точное обозначение зависит от соответствующего устройства хранения.

Внимательно прочтите информацию об использовании USB носителей в разделе **«Дополнительная информация»**, параграф **«Обновление программного обеспечения»**.

Список фото функций

Список фото функций содержит отдельные функции просмотра фотографий.

i Выбран источник фотографий.

i Структура директории и форма презентации выбора фотографии зависит от выбранного источника сигнала (пример меню: сервер домашней сети).

i Параметры меню, доступные в списке функций, зависят от выбранного объекта (источник данных, директория, файл).

MENU

MENU: Вызов списка функций.

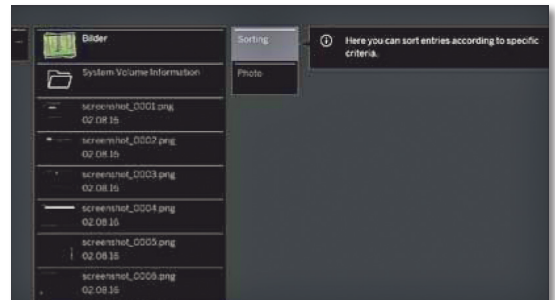

▲ ▼ Выбор функции.

OK: вызов.

Slide show (Презентация) Запускает воспроизведение презентации в выбранной директории (см. следующую страницу).

Sorting (Сортировка) Сортировка файлов в открытой директории по определенным критериям (например, в возрастающем A-Z или убывающем порядке Z-A) или в соответствии с размером файла или с датой записи (более новые записи первыми).

Favourite (Избранное) Добавить отмеченный медиа файл в папку избранного на домашней странице.

Photo Здесь вы можете выполнить настройки наиболее часто используемых изображений (Slide show speed, Crossover, Automatic rotate).

Выбор фото

i Выбран источник фотографий.

i Структура директории и форма презентации выбора фотографии зависит от выбранного источника сигнала (пример меню: USB источник).



▲ ▼ Выбор нужной директории.

OK: открыть директорию.

Повторите выполнение процедуры при необходимости.

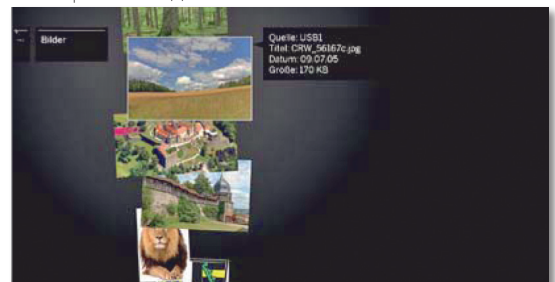

▲ ▼ Выберите нужное фото.

OK: просмотр фотографий, увеличенных до размера экрана.

Дополнительная информация дана на следующей странице - **Отображение фотографий**.

Отображение фотографий

Описание символов в строке состояния для просмотра фотографий

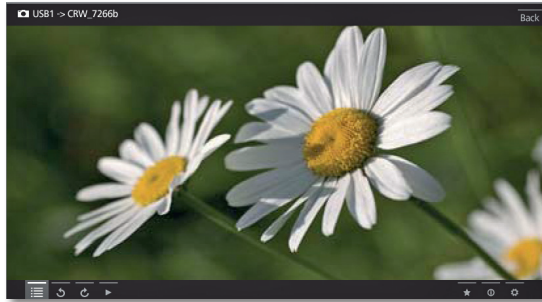

Символ (иконка)	Кнопка на пульте ДУ	Описание
	-	Вызов списка папок (выбор фотографий).
	-	Поворот фотографий на 90 градусов влево. (Поворот влево)
	-	Поворот фотографий на 90 градусов вправо. (Поворот вправо)
		Запуск презентации.
		Временная остановка воспроизведения текущей презентации.
	кратко	Отображение предыдущей фотографии.
	кратко	Отображение следующей фотографии.
		Добавить отображаемое в данный момент фото в папку избранного на домашней странице .
		Вызов подробной информации об отображаемой фотографии.
		Вызов списка функций с настройками отображения фотографий.

Обозначение кнопок

	Долгое нажатие кнопки INFO : Отображает описание кнопок.
	INFO или BACK : Скрыть описание кнопок.

Полноэкранный режим

i Фотография будет выделена в списке (окно Folder).



OK: Просмотр фотографий в полноэкранном режиме.

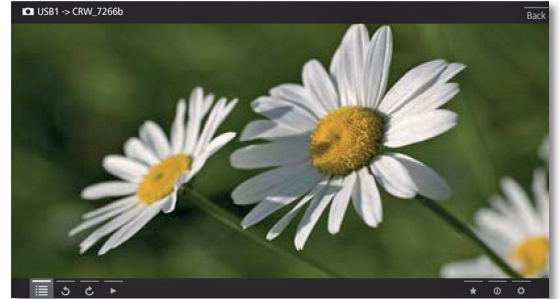

Отображение предыдущей/следующей фотографии.

Поворот фотографий



▲▼ Выбор фотографии.

◀▶ Нажмите или .

OK: Поверните фотографию на 90 градусов влево/вправо.

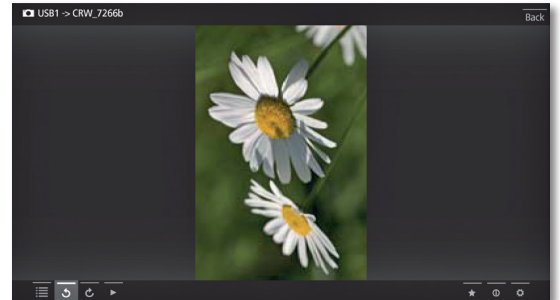

Презентация



Кнопка воспроизведения: Запуск презентации.

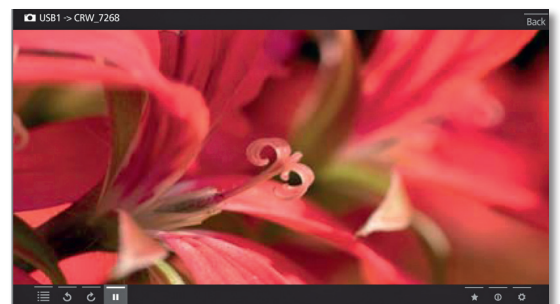

Кнопка паузы: Временная остановка воспроизведения текущей презентации.



Кнопка воспроизведения: Восстановление воспроизведения презентации.

Просмотр фотографий в полноэкранном режиме/выход из режима презентации



Кнопка остановки: Просмотр фотографий в полноэкранном режиме/завершение презентации и возврат к выбору фотографий.

Приложения

В этой вкладке вы можете получить доступ к мультимедийному контенту в интернете (App Gallery), как при использовании высококачественного веб-браузера.

Вызов страницы выбора веб-браузера

HOME

HOME: Вызов домашней страницы.



◀ ▶ ▾ ▴ Выбор Web.

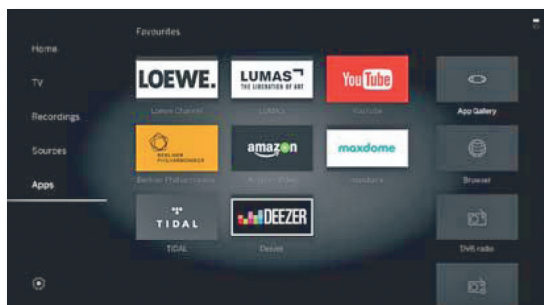

◀ ▶ ▾ ▴ Выбор избранного контента (при наличии) или источника сигнала

OK: Вызов.

Возможные источники веб-браузера

App Gallery (Галерея приложений) В меню **App Gallery** вы найдете непрерывно расширяемую платформу для интерактивных телевизионных приложений из Интернета (см. следующую колонку). Все приложения оптимизированы для использования с данным телевизором.

Browser (Браузер) Вызов веб-браузера телевизора. Дополнительная информация дана в разделе «**Web (Веб)**», «**Браузер**».

App Gallery (Галерея приложений)

Откройте галерею приложений App Gallery

i Для использования функции App Gallery необходимо подключить телевизор к сети Интернет.



Кнопка Source: Откройте галерею приложений **App Gallery**.

или

HOME

HOME: Вызов домашней страницы.



◀ ▶ ▾ ▴ Выберите **Apps**.

◀ ▶ ▾ ▴ Выберите **App Gallery**.

OK: Вызов.

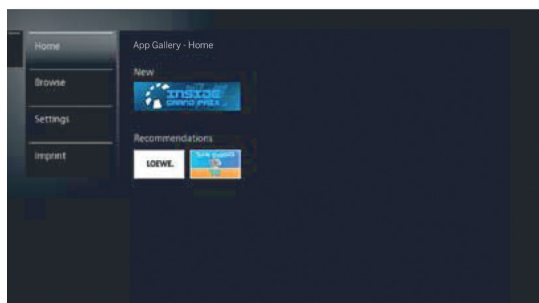

В верхней части домашней страницы MediaNet доступен новый онлайн контент.

В нижней части домашней страницы MediaNet представлены **рекомендации** Loewe.

i Предлагаемый контент может быть изменен без предварительного уведомления.



▴ ▾ Выбор **Home**.

OK: для перехода вправо для выбора онлайн контента.

◀ ▶ ▾ ▴ Выбор нужного онлайн контента.

OK: Отображение/воспроизведение контента.

i Навигация по различным приложениям зависит от провайдера.

Функции, доступные на домашней странице App Gallery

Home Отображение домашней страницы App Gallery с возможностью выбора нового онлайн контента и рекомендаций.

Browse В поле **Browse** вы можете просмотреть и вызвать онлайн контент по темам.

Settings В поле **Settings** для App Gallery вы можете выбрать страну, что позволит воспользоваться региональными услугами.

Imprint Предоставляет необходимую информацию об ответственности сторон.

Выход из App Gallery

HOME

HOME: Вызов домашней страницы и выбор другой функции.

⁽¹⁾ Назначения этих кнопок может быть изменено (см. раздел «Дополнительная информация», параграф «Кнопка Source»). Описание относится к стандартным настройкам.

Браузер

Вы можете получить доступ к веб-сайтам непосредственно через встроенный браузер Орега. Веб-браузер также может использоваться и без подключения к Интернету. Таким образом, вы можете получить доступ к локальным устройствам, предоставляющим веб-интерфейс (например, роутер, домашнее управление, домашний сетевой сервер).

Вызов веб-браузера

HOME

HOME: Вызов **домашней страницы**.



◀ ▶ ▾ ▴ Выберите **Web**.

◀ ▶ ▾ ▴ Выберите **Browser**.

OK: Вызов.

На экране будет отображена стартовая страница.



INFO

INFO: Отображает состояние браузера.

Объяснение символов, используемых на странице состояния браузера



Обновление отображаемого на экране веб-сайта.
(**Перезагрузка веб-сайта**)



Выберите в качестве стартовой страницы.

100%

Изменение **масштаба** отображаемого на экране веб-сайта/браузера.



Добавление отображаемого веб-сайта в качестве избранного в папку на **домашней странице**.

Навигация по веб-сайту



P+/P- Прокрутка страницы по вертикали.



◀ / ▶ Прокрутка страницы по горизонтали.



◀ ▶ ▾ ▴ Выберите ссылку или поле ввода текста с помощью курсора.

OK: переход по ссылке или подтверждение ввода текста.



Для ввода текста нажимайте числовые кнопки (0-9) как в мобильном телефоне, пока на экране не будет отображен нужный вам символ. Все доступные буквы подписаны под числовыми кнопками.



Желтая кнопка: Удаление символов.



Задняя панель: Остановка ввода текста и выход из окна ввода.

Ввод адреса URL

i Отображается текущее состояние браузера.



◀ ▶ ▾ ▴ Определите URL (интернет-адрес) нужного сайта.

OK: открывает адресную строку.

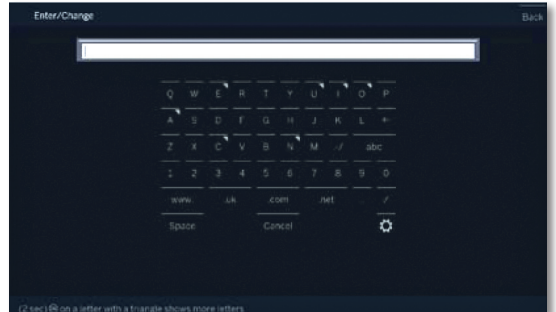

◀ ▶ ▾ ▴ Выбор нужного символа.

OK: Подтвердить ввод символа.

В случае выбора букв с треугольниками, при длительном нажатии (2 сек.) кнопки OK будут доступны дополнительные буквы.

← Удаление символа слева от курсора.

.-/ Переключение к специальным символам.

abc Переключение регистра символов (Заглавные или прописные).

Space Ввод пробела.
(Пробел)

Delete Удаление всех символов.
(Удаление)

Cancel Отмена ввода. Поле ввода будет закрыто и на экране снова будет отображена предыдущая страница.

Assert Подтверждение адреса и переход к новому интернет-сайту.
(Подтверждение)



i Вы можете ввести символы с помощью USB клавиатуры или числовых кнопок на пульте ДУ (см. левую колонку).

Выход из браузера

i Отображение веб-сайта. Строка состояния браузера будет скрыта.

HOME

HOME: Вызов **домашней страницы** и выбор другой функции.

Системные настройки

В меню настроек **системных настроек** на **домашней странице** вы можете найти все настройки и свойства телевизора.

i Более подробная информация об индивидуальных опциях настроек дана в руководстве пользователя, которое можно загрузить с веб-сайта Loewe (см. раздел «**Дополнительная информация**», «**Документация**»).

Вызов системных настроек

HOME

HOME: Вызов **домашней страницы**.



◀ ▶ ▾ ▹ ▲ Выбор системных настроек **System settings**
OK: Вызов

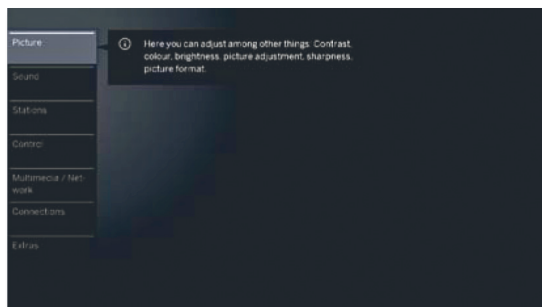

Или:

MENU

Нажмите и удержите **кнопку MENU**: Вызов системных настроек.

Описание вариантов настроек:

Picture В этом меню вы можете выполнить настройки, связанные с отображением видеосигнала на экране телевизора.

Параметры меню **Picture:**

3D, Picture adjustment, Contrast, Brightness, Color intensity, Image+ Active, Picture format.

Параметры меню **Picture → more**

Colour temperature, Sharpness, Move picture up/down, Auto dimming, Auto format (AMD), Film quality improvement (DMM), Digital Noise Control (DNC), Skin tone, Gamma brightness correction, Deblocking filter.

Sound В этом меню вы найдете настройки воспроизведения звука.

Параметры меню **Sound:**

Sound mode, Sound adjustment, Loudness, Surround Mode, Sound picture synchronisation, Volume adjustment.

Параметры меню **Sound → more**

Auto volume, AV output signal, Maximum volume, Maximum switch on volume, Balance.

i Доступные параметры меню могут варьироваться в зависимости от подключенных аудио компонентов.

Stations (Станции) Перемещение и удаление телевизионных и радиостанций. Помимо этого вы можете автоматически или вручную обновить список станций. Ваши станции также могут быть расположены и отсортированы в персональные списки.

Параметры меню **Stations:**

Automatic scan TV+Radio, Manuell scan (вкл. состояние антенны), Station lists TV, Station lists Radio, Update station list automatically, Transfer all station lists.

Control (Управление) В этом меню вы найдете настройки дополнительных функций телевизора, например, EPG, картинка-в-картинке (PIP), цифровой рекордер (DR+), а также межфункциональные настройки, такие как время и дата, родительский контроль или обновление программного обеспечения.

Параметры меню **Control:**

Language, Parental lock, EPG, Energy efficiency, Quick start mode, Software.

Параметры меню **Control → more**

On-screen displays, Time and date, DVB settings, PIP, DR+, Standard Teletext, HbbTV, Rotate TV (1, Hard disks, Export log file, Asterisk key function).

Multimedia/Network С помощью меню Multimedia / Network вы можете настроить сетевой адаптер и доступ к сети.

(Мультимедийные настройки/сеть) Параметры этого меню позволяют настроить доступ внешних устройств к вашему телевизору для воспроизведения на нем нужного контента.

Параметры меню **Multimedia / Network**

Network settings, Multimedia settings, Renderer, Mobile Recording, Bluetooth, TIDAL login.

Connections (Подключения) Это меню предназначено для настройки телевизора на совместную работу с внешним устройством.

Мастер установки акустических компонентов позволяет просто выполнить настройки используемого аудио оборудования, например акустических систем или HiFi/AV усилителей.

Более подробная информация дана в руководстве пользователя используемого оборудования.

Параметры меню **Connections:**

Sound components, Antenna DVB, AV connecting settings, Digital Link, HDMI, HMD11-ARC

Extras (Краткое меню) В этом меню вы можете отобразить характеристики телевизора, повторить выполнение начальной установки или сбросить настройки устройства к установленным на предприятии значениям.

Также, вы можете использовать DR+ streaming, с помощью которой телевизор предоставляет доступ к своему DR+ архиву для других подключенных по сети устройств.

Параметры меню **Extras:**

DR+ Streaming, Integrated features, Repeat initial installation, Reset to factory settings.

⁽¹⁾ Этот параметр меню доступен только при подключении моторизованной подставки к телевизору.

Bluetooth

С помощью функции Bluetooth, вы можете воспользоваться беспроводным соединением телевизора с другими оснащенными функцией Bluetooth устройствами, такими как смартфон, планшет и т.д., а также использовать телевизор в качестве устройства воспроизведения (Bluetooth проигрыватель).

После выполнения сопряжения с Bluetooth клавиатурой вы сможете ввести нужные символы, например, для поиска любимого исполнителя.

i Телевизор может быть подключен к нескольким Bluetooth устройствам. Тем не менее, активным будет лишь одно соединение.

i Имейте в виду, что расстояние между телевизором и Bluetooth устройством не должно превышать 10 м.

i Ваше Bluetooth устройство должно поддерживать стандарт A2DP.

i Ваша Bluetooth клавиатура должна поддерживать стандарт HID.

Вызов функции Bluetooth

HOME

HOME: Вызов домашней страницы.



◀ ▶ ▾ ▹ Выберите системные настройки.

OK: Вызов системных настроек.

▲ ▽ Выберите Multimedia / Network,
▶ Переход к следующему столбцу.

◀ ▶ Выбор Bluetooth.

OK: Вызов.

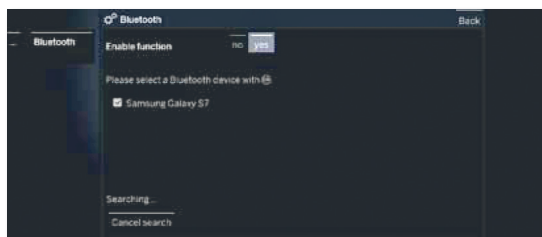

Enable function Включает функцию Bluetooth на вашем телевизоре. Теперь телевизор будет виден для Bluetooth устройств.

i Настройка по умолчанию: **yes (да)**.

Поиск расположенных поблизости Bluetooth устройств автоматически начнется через 2 минуты. На экране будет отображен список доступных Bluetooth устройств.

Сопряжение, выполняемое на экране телевизора



◀ ▶ ▾ ▹ Выбор нужного устройства.

OK: Подключение устройства. Перед подключенным устройством будет отображен символ .

При необходимости установки кода, телевизор отправит сообщение о вводе PIN кода. Этот код нужно ввести на Bluetooth устройстве и подтвердить его при необходимости.

Для продолжения использования с Bluetooth музыкальным проигрывателем см. продолжение в правой колонке.

Сопряжение, выполняемое на Bluetooth устройстве



Включите функцию Bluetooth на вашем источнике аудиосигнала. При необходимости обратитесь к руководству пользователя используемого источника аудиосигнала.

Воспользуйтесь поиском Bluetooth функции на источнике аудиосигнала. Теперь будет запущен поиск Bluetooth устройств, расположенных возле источника аудиосигнала.

Выберите **Loewe bild7.XX** (название устройства, где XX означает размер экрана).

Введите код для сопряжения устройств. Теперь Bluetooth устройство будет подключено к телевизору. Для продолжения использования с Bluetooth музыкальным проигрывателем см. далее.

Bluetooth Music Player

Для использования телевизора в качестве устройства воспроизведения потокового аудиосигнала необходимо выполнить сопряжение смартфона, планшета (источника аудиосигнала) с телевизором. После успешного сопряжения источника аудиосигнала можно запустить воспроизведение на нужном устройстве. Телевизор начнет воспроизводить выбранный аудиосигнал.

i Для некоторых источников аудиосигнала необходимо активировать возможность подключения.

Настройка уровня громкости на музыкальном проигрывателе Bluetooth

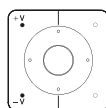

С помощью кнопок **V+V-** на пульте ДУ вы сможете отрегулировать уровень громкости телевизора.

В зависимости от производителя/типа подключенного Bluetooth устройства настройка уровня громкости может быть выполнена непосредственно на устройстве воспроизведения.

Если вы слушали музыку на Bluetooth устройстве на уровне громкости 60, то этот же уровень будет применен к телевизору. Рекомендуем установить уровень громкости источника аудиосигнала в высокие значения и отрегулировать реальный уровень громкости уже на телевизоре или с помощью пульта ДУ.

Посыл сигнала с телевизора на Bluetooth гарнитуру

i Устройство должно поддерживать стандарт A2DP.

i В зависимости от производителя/типа подключенного Bluetooth устройства настройка уровня громкости может быть выполнена непосредственно на устройстве воспроизведения.



Сопряжение с Bluetooth гарнитурой выполняется так же, как было описано в левой колонке. После успешного сопряжения вы услышите звук телевизора в гарнитуре Bluetooth, которая подключена беспроводным способом.

Уровень громкости динамиков телевизора и наушников может подстраиваться независимо друг от друга.

Bluetooth клавиатура

Для использования Bluetooth клавиатуры в качестве устройства-источника входного сигнала, необходимо выполнить ее сопряжение с телевизором.

i Открыть меню Bluetooth.



◀ ▶ ▾ ▹ Выбор нужного устройства.

OK: Подключение устройства. Перед подключенным устройством будет отображен символ .

При необходимости установки кода, телевизор отправит сообщение о вводе PIN кода. Если ваше Bluetooth устройство использует PIN код 0000, то подключение будет выполнено автоматически. Если Bluetooth устройство использует другой код, то его необходимо ввести на Bluetooth устройстве и подтвердить его при необходимости.



После успешного сопряжения вы сможете ввести все нужные символы на экранной клавиатуре или на пульте ДУ отдельно от клавиатуры Bluetooth.

Multiroom (Мультирум)

Благодаря функции Multiroom вы сможете одновременно передать нужный материал по сети от телевизора (ведущего) на два других телевизора Loewe, расположенных в других комнатах.

Передать можно потоковый телевизионный сигнал (Multiroom TV streaming), DVB радиосигнал (Multiroom DVB radio streaming) или DR+ записи (Multiroom DR+ streaming) ⁽¹⁾.

i Для использования функции Multiroom необходимы как минимум два устройства с шасси SL3xx. Устройства ⁽²⁾ должны быть оснащены функцией SL3xx Feature Upgrade Drive.

i Все используемые телевизоры должны быть подключены к домашней сети. Рекомендуется использовать проводное подключение (LAN).

Multiroom playback (Мультирумное воспроизведение)

Выберите нужный контент, например, телевизионную программу или программу DVB радиовещания, или запись DR+ ⁽¹⁾ из архива. Телевизор, на котором выбирается контент, должен быть ведущим.

Пример мультирумного воспроизведения текущего телевидения:

(MENU)

MENU: Вызов списка функций



◀ ▶ ▾ ▴ Выберите **Multiroom playback (Мультирумное воспроизведение)**

OK: Вызов.

i При использовании функции Multiroom TV Streaming можно использовать только станции, передающие закодированный контент.



◀ ▶ ▾ ▴ Выберите устройство(а), чей контент вы хотите отобразить (макс. 2 устройства), нажмите **OK** для подтверждения. После названия выбранного устройства будет отображен символ



◀ ▶ ▾ ▴ Выберите **Confirm**

OK: Подтверждение выбора.

Текущая телепередача будет одновременно воспроизводиться на выбранных ⁽³⁾ устройствах.

Мультирумное воспроизведение DR+ записей из DR+ архива или воспроизведение DVB радио программ выполняется, как описано в предыдущем примере для телевизионного вещания.

Для мультирумного DR+ воспроизведения существуют ограничения в использовании контроллеров воспроизведения (пауза и перемотка недоступны).

Завершение Мультирумного воспроизведения

Если вы выбрали другой контент для воспроизведения на отдельном телевизоре, то мультирумное воспроизведение будет завершено.

Адаптация названий телевизоров

Установленное по умолчанию название телевизора в сети - **Loewe bild7.XX** (название устройства, где XX означает размер экрана).

Название устройства может быть настроено в меню **System Settings** ниже **Multimedia/Network** → **Network settings** → **Host name**.

Функция Multiroom в приложении Smart tv2move

Выбор отдельного телевизора может быть выполнен с помощью приложения Smart tv2move и функций Multiroom (Multiroom TV Streaming и Multiroom DR+ Streaming).

Бесплатно загрузите приложение Loewe Smart tv2move.

Bluetooth

Функции Multiroom Music Player Bluetooth объединяют преимущества функций Loewe Multiroom и функций Bluetooth.

Ваш смартфон подключается к телевизору через Bluetooth. В окне Bluetooth Music Player вы сможете открыть сцены управления мультирумным потоковым воспроизведением.

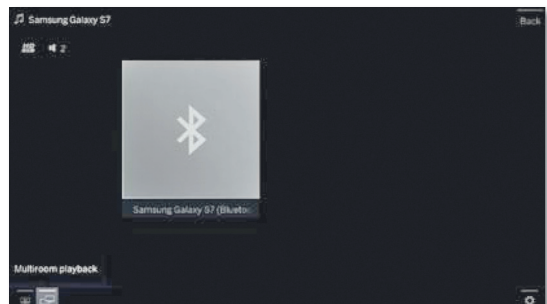

При желании вы можете расширить сцены Multiroom Bluetooth Music Player на четыре телевизора.

Теперь воспроизведением телевизора Loewe можно будет управлять с помощью смартфона ⁽¹⁾. Это позволит вам потоково воспроизводить вашу любимую музыку на телевизоре и заполнить этим звуком весь дом.

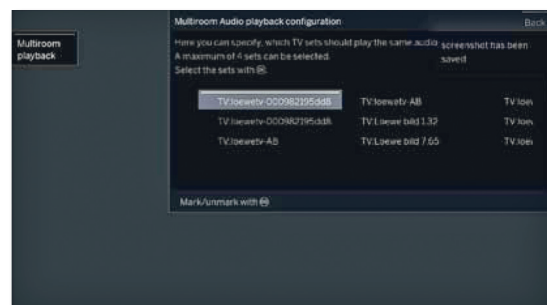

Вращение телевизора

Благодаря входящей в комплект моторизованной подставке у вас есть возможность повернуть телевизор с помощью лишь пульта ДУ.

Вращение телевизора

i В обычном режиме TV без других страниц:



◀ ▶ Поверните телевизор в нужное положение или:

(MENU)

MENU: Вызов списка функций



◀ ▶ Выберите Rotate TV,

OK: Вызов.

◀ ▶ Поверните телевизор в нужное положение.

i Телевизор может располагаться под разными углами.

(BACK)

BACK: Выход из Rotate TV.

⁽¹⁾ Для функции Multiroom DR+ streaming устройство типа Art, One и Connect 32 (без DR+) доступно только в качестве второго телевизора/клиента, так как подключение внешнего жесткого диска не может использоваться в данном случае.

⁽²⁾ Функция Feature Upgrade не требуется для устройства Reference. Функция Multiroom автоматически активируется для устройств Reference из программного обеспечения версии 2.1.x.

⁽³⁾ Настраивает время задержки 100 мс.

Таймер

В меню таймера вы можете найти Timer List и Timer Services. Все записи, отмеченные программы и копии перечислены в списке таймера Timer List.

В меню timer services отображены службы аварийных сигналов.

Вызов меню таймера

HOME

HOME: Вызов **домашней страницы.**



◀ ▶ ▾ ▴ Выберите **Recordings,**

◀ ▶ ▾ ▴ Выберите **Timer**

OK: Вызов.

Или:

DR+

Долгое нажатие: Вызов меню таймера.



◀ ▶ ▾ ▴ Выберите **Timer list** или **Timer Services** (см. правую колонку).

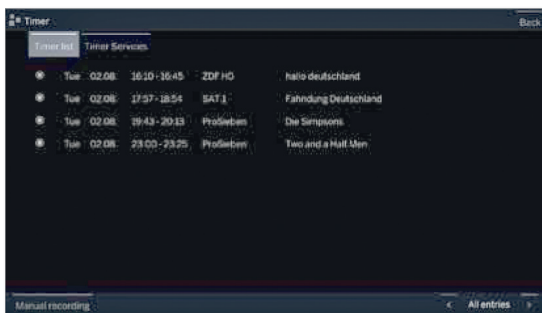

Add new (Добавить новую запись) Вы также можете запрограммировать новые записи, отметить другие программы и скопировать ранее записанные программы из DR+ архива на жесткий диск USB.

i После программирования записей таймера вы можете выключить телевизор, оставив его в режиме ожидания. **Ни в коем случае не отключайте телевизор от сети с помощью выключателя или извлекая штекер из розетки.** В противном случае запись не будет выполнена.

i При обновлении программного обеспечения данные таймера и запомненные программы будут удалены. После обновления программного обеспечения проверьте ваш список таймера.

Объяснение символов, используемых в списке таймера:

- Запись
- Идет запись
- Запомнить программу
- Повторная запись (ежедневно, еженедельно или с понедельника по пятницу)
- Запись серий

Удаление/изменение инструкции программирования таймера

Воспользуйтесь этой функцией в списке таймера для удаления ранее запрограммированных записей, завершения текущей записи или изменения инструкции таймера.



i На экране будет отображено меню TIMER.

▼ ▲ Выберите нужную инструкцию таймера.

i Текст активной в данный момент инструкции таймера будет красным. В случае удаления данной инструкции таймера запись будет остановлена.



OK: Изменить выбранную инструкцию таймера. На экране будут отображены данные таймера.

Или:



Кнопка остановки: Удаление выбранной инструкции таймера.



OK: Подтверждение удаления. Инструкция таймера будет удалена.

Timer Services (Функции таймера)

Запрограммированные аварийные сигналы останутся активными даже после переключения телевизора в режим ожидания.

При включении телевизора из режима ожидания на экране будет отображено сообщение. Если вы не подтвердите получение сообщения нажатием кнопки OK в течение 5 минут, то в целях безопасности телевизор будет автоматически выключен.

Телевизор также может быть автоматически выключен в определенное время. За минуту до автоматического выключения на экране будет отображено предупреждение.

Автоматическое выключение может быть отменено нажатием любой кнопки.



i На экране будет отображено меню TIMER.

◀ ▶ ▾ ▴ Выберите **Timer Services.**



◀ ▶ ▾ ▴ Выберите нужные настройки,

OK: изменить.

OK: подтверждение.

Обновление программного обеспечения

Необходимо периодически обновлять программное обеспечение телевизора Loewe.

Все версии программного обеспечения будут проанализированы и обновлены при необходимости.

Текущая версия программного обеспечения может быть загружена с веб-сайта Loewe (см. далее) и установлена на телевизор с помощью USB флэш-ки.

Если ваш телевизор подключен к интернету, то приложение телевизора будет обновляться по интернету.

Более подробная информация об обновлении программного обеспечения из интернета дана в руководстве пользователя, которое можно загрузить с веб-сайта Loewe (см. раздел «Дополнительная информация», «Документация»).

i Обновление программного обеспечения недоступно на время активации программируемой таймером записи.

i При обновлении программного обеспечения данные таймера и запомненные программы будут удалены. После обновления программного обеспечения проверьте ваш список таймера (см. раздел «Функции», параграф «Таймер»).

i Ознакомьтесь, пожалуйста, с требованиями к USB флэшке (см. далее).

Загрузка обновления программного обеспечения через USB

Доступное новое программное обеспечение телевизора можно загрузить с веб-сайта нашей компании.

Посетите наш веб-сайт: www.loewe.tv/int/my-loewe.

Выберите параметр **Register now** на странице Service. Просто следуйте инструкциям во время процедуры регистрации.

После успешного выполнения регистрации и последующего входа в учетную запись вы должны будете зарегистрировать телевизор. Подготовьте для этого серийный номер и артикул, которые указаны на ярлыке, расположенном на задней панели телевизора, или которые вы можете найти в меню **System settings** → **Extras** → **Integrated features**.

Затем на экране будет отображен список доступных для загрузки объектов, включая программное обеспечение. загрузите данные и распакуйте все файлы из ZIP архива в главную директорию USB носителя.

Затем запустите выполнение обновления программного обеспечения, как описано далее.

USB флэшка - требования

- Форматирование в FAT32.
- Только один раздел.
- Не используйте закодированные USB флэшки.
- Не используйте USB флэшки, имитирующие CD ROM.
- На устройстве не должно быть скрытых файлов.
- Для некоторых устройств существенное значение имеет и конструкция USB флэшки.
- Максимальные размеры в мм: 70 x 20 x 10.
- Если у вас возникли сомнения, то необходимо отформатировать USB флэшку как «FAT32» без «extended attributes».

i Во избежание возникновения каких-либо проблем во время обновления программного обеспечения телевизора используемая вами USB флэшка должна соответствовать всем требованиям.

Обновление программного обеспечения с USB носителя

Для этого подключите USB носитель с загруженным программным обеспечением к свободному USB порту телевизора.

Обновление программного обеспечения

HOME

HOME: Вызов домашней страницы.



◀ ▶ ▾ ▹ Выберите **системные настройки**,

OK: Вызов системных настроек.

▼ ▲ Выберите **Control**,

▶ Перейдите к следующей колонке.

▼ ▲ Выберите **Software**,

▶ Перейдите к следующей колонке.

▼ ▲ Выберите **Software update**,

▶ Перейдите к следующей колонке.

▼ ▲ Выберите **Via USB**,

▶ Вызовите Software update.

На экране будет отображена версия установленного в данный момент программного обеспечения.

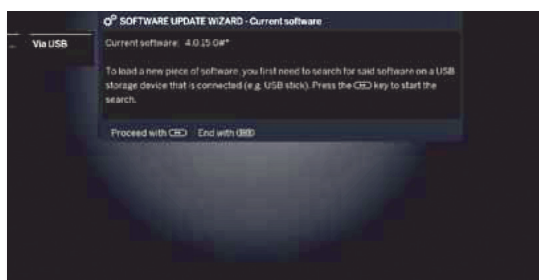

▶▶

▶▶ Выполнение.

Телевизор будет выполнять поиск нового программного обеспечения на USB флэшке.

Если после выполнения поиска будет доступна новая версия программного обеспечения, то на экране будет отображено сообщение. Если же будет найдено несколько папок с различными версиями программного обеспечения на одной USB флэшке, то будет использоваться последний загруженный архив.

В том случае, если ни одного архива с обновлениями не было найдено:

BACK

BACK: Закрывает окно мастера установки.

Поиск нового программного обеспечения

▶▶

▶▶ Запускается загрузка нового программного обеспечения.

Или:

BACK

BACK: Закрывает окно мастера установки. Теперь обновление не будет выполняться.

Загрузка нового архива программного обеспечения

Программное обеспечение загружается в несколько этапов. Выполнение загрузки и программирования может занять около 50 минут.

Ни в коем случае не отключайте телевизор от сети и не пользуйтесь выключателем питания во время загрузки и программирования.

По завершении процесса обновления на экране будет отображено сообщение об этом.

Модуль условного допуска (CA модуль)

Для приема закодированных цифровых станций необходимо вставить модуль условного доступа (CA модуля) и смарт-карту в слот CI телевизора.

Модуль CA и смарт-карта не являются частью оборудования, поставляемого вместе с телевизором. Вы можете приобрести их у дилера. Компания Loewe не несет ответственности за функциональность CA модуля.

Телевизор должен распознать и настроить CA модуль во время первой настройки телевизора. Поэтому это может занять несколько минут при декодировании во время первого использования.

Установка смарт-карты в CA модуль

Вставьте боковую часть карты, расположив позолоченные контакты по направлению к более широкой стороне слота (см. рисунок). Обратите внимание на стрелку на смарт-карте.

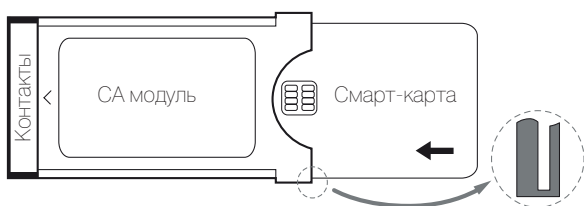

Установка CA модуля в CI слот телевизора

i Отключите телевизор при помощи главного выключателя питания.

Снимите заднюю крышку контактов на задней панели телевизора.

Аккуратно вставьте CA модуль в один из двух CI слотов, соблюдая правильность расположения контактов. Не прилагайте чрезмерных усилий. Убедитесь, что не перевернули модуль во время установки. Вставьте CA модуль максимально глубоко.

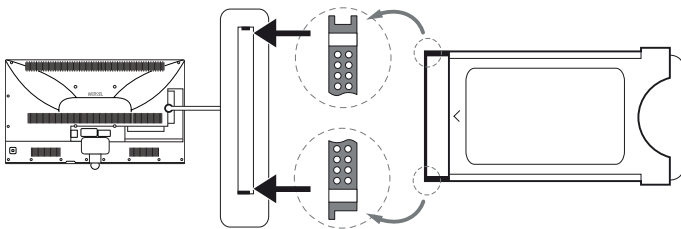

Закройте боковую крышку.

Вызов информации CA модуля

i Это меню доступно при подключении CA модуля.

HOME

HOME: Вызов **домашней страницы**.



◀ ▶ ▼ ▲ Выберите **системные настройки**,

OK: Вызов системных настроек.

▼ ▲ Выберите **Extras**,

▶ Перейдите к следующей колонке.

▼ ▲ Выберите нужный CA модуль.

i Указанное название зависит от вставленного CA модуля.

▶ Перейдите к следующей колонке.

▼ ▲ Выберите **меню Module**

OK: Вызов.

Содержание этого меню зависит от провайдера CA модуля.

Поиск зашифрованных станций

Если во время начальной установки не было обнаружено закодированных станций, то это можно выполнить позже с помощью инструмента поиска.

HOME

HOME: Вызов **домашней страницы**.



◀ ▶ ▼ ▲ Выберите **системные настройки**,

OK: Вызов системных настроек.

▼ ▲ Выберите **Stations**,

▶ Перейдите к следующей колонке.

▼ ▲ **Автоматическое сканирование TV+Radio станций**,

▶ Перейдите к следующей колонке.

▼ ▲ Выберите **Change search settings**,

OK: выполнение настроек поиска.

i Под **закодированными станциями** необходимо выбрать значение «yes».

▼ ▲ Затем выберите **Start search/update**,

OK: запуск обновления списка станции.

Извлечение CA модуля

i Отключите телевизор при помощи главного выключателя питания.

Снимите заднюю крышку контактов на задней панели телевизора.

Вытяните CA модуль из CI слота телевизора.

Установите на место крышку.

Функции кнопки «звездочка»

Вы можете назначить кнопку Web на определенную функцию пульта ДУ (MediaNet, меню picture/sound, режим sound и т.д.). Выбранная функция будет вызвана непосредственно при нажатии кнопки.

Вызов настроек кнопки «звездочка»

i Установленное по умолчанию значение: **Сохранение избранной станции**

HOME

HOME: Вызов **домашней страницы**.



◀ ▶ ▼ ▲ Выберите **системные настройки**,

OK: Вызов системных настроек.

▼ ▲ Выберите **Control**,

▶ Перейдите к следующей колонке.

▼ ▲ Выберите **more**,

▶ Выберите другие настройки.

▼ ▲ Выберите **функции кнопки** (☆),

▶ Перейдите к следующей колонке.

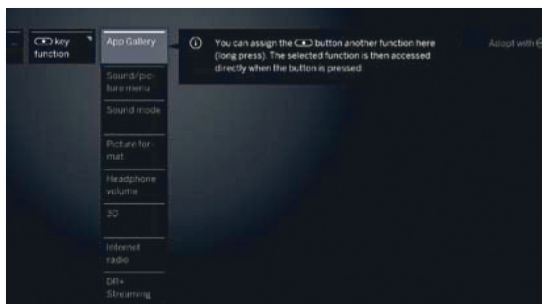

▼ ▲ Выберите функцию,

OK: подтверждение.

Встроенные функции

В этой вкладке вы можете получить информацию о встроенных характеристиках телевизора.

i Информационная табличка с важными данными о параметрах телевизора находится на задней панели корпуса.

Вызов встроенных функций

HOME

HOME: Вызов домашней страницы.



◀ ▶ ▼ ▲ Выберите **системные настройки**,

OK: Вызов системных настроек.

▼ ▲ Выберите **Extras**,

▶ Перейдите к следующей колонке.

▼ ▲ Выберите **Integrated features**,

OK: вызов Integrated features ⁽¹⁾.

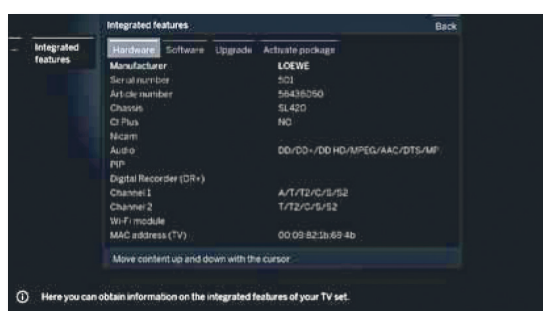

◀ ▶ ▼ ▲ Выберите категорию (например, аппаратное или программное обеспечение и т.д.)

▼ ▲ При необходимости прокрутите контент вверх/вниз.

Документация

На домашней веб-странице Loewe вы можете загрузить руководство пользователя.

Руководство пользователя телевизора и мануал периодически обновляются.

Посетите наш веб-сайт:

www.loewe.tv/int/my-loewe.

Выберите телевизор (новейшая линейка продуктов) во вкладке Product selection в разделе **User manuals**. Затем вы сможете скачать соответствующее руководство пользователя в формате PDF. Руководства пользователя для продуктов предыдущих серий вы можете найти в разделе **Archive**.

Соответствие/ Заявление производителя



Корпорация Loewe Technologies заявляет о соответствии данного устройства основным требованиям и другим условиям директивы 1999/5/EC и другим применимым директивам.

Данный телевизор может использоваться во всех странах **ЕС**, а также в **Исландии, Норвегии и Швейцарии**. Во **Франции** и в **Италии** телевизор может использоваться **только внутри помещений**.

Полная версия декларации о соответствии данного продукта находится по адресу:

www.loewe.tv/int/my-loewe.

Важные советы о технологии OLED

Для сохранения высокого качества изображения телевизор Loewe Bild7 автоматически выполняет калибровку сигнала через определенные интервалы времени. Таким образом, TFT конденсаторы разряжаются и в результате удаляются такие эффекты, как склеивание картинок/призрачные изображения.

Этот цикл восстановления занимает не более тридцати минут и запускается при переключении телевизора в режим ожидания. При выключении телевизора на экране будет отображено сообщение о том, что выключение будет отложено на время выполнения обновления. В таком случае не отключайте питание телевизора с помощью выключателя и не отсоединяйте блок питания.

Если же вы все же прервали этот процесс, то он будет продолжен при последующем выключении телевизора. При необходимости вы можете запустить этот процесс вручную из пользовательского меню телевизора Loewe bild7.

HOME



HOME: Вызов **домашней страницы**.

◀ ▶ ▼ ▲ Выберите **системные настройки**,

OK: Вызов системных настроек.

▼ ▲ Выберите параметр **Picture**,

▶ Перейдите к следующей колонке.

▼ ▲ Выберите **Others**,

▶ Выберите другие настройки.

▼ ▲ Выберите калибровку **OLED calibration**,

OK: Вызов.



Процесс восстановления OLED необходимо выполнять каждые 1500 часов. Этот процесс запускается автоматически при выключении телевизора. Выполнение этой процедуры занимает около двух часов. Учтите, что на экране будет отображено предупреждающее сообщение.

Во избежание временных искажений изображения из-за неподвижных изображений, ваш телевизор Loewe bild7 автоматически защищает себя. Если неподвижные изображения отображаются слишком долго (например, открытая страница видеотекста), то телевизор автоматически перейдет в экономичный режим контраста. Экран возвратится к обычному состоянию после выполнения пользователем любого действия. Также, отображение каждого меню будет автоматически завершено при отсутствии любого действия в течение трех минут.

Если вы планируете использовать телевизор в качестве монитора компьютера, учтите, что будут недоступны операции сканирования и сдвига картинка.

Технология OLED отличается сверхтонким экраном. Если вы планируете установить телевизор Loewe bild7 не на моторизованной подставке, то не прилагайте чрезмерных усилий при вращении телевизора.

При необходимости транспортировки телевизора Bild7 Loewe, верните кинематическое основание в исходное положение и закрепите их транспортировочным болтом.

Замечания о кинематическом основании

Телевизор Loewe Bild7 оснащен кинематическим основанием, которое позволяет переместить телевизор вверх или вниз при его включении и выключении. Таким образом, панель динамиков будет видна или скрыта.

Ни в коем случае не прилагайте чрезмерных усилий во время его движения. Также, доступна функция фиксации положения кинематического основания в меню или полное ее отключение.

HOME



HOME: Вызов **домашней страницы**.

◀ ▶ ▼ ▲ Выберите **системные настройки**,

OK: Вызов системных настроек.

▼ ▲ Выберите **Control**,

▶ Перейдите к следующей колонке.

▼ ▲ Выберите **Others**,

▶ Выберите другие настройки.

▼ ▲ Выберите калибровку **OLED calibration**,

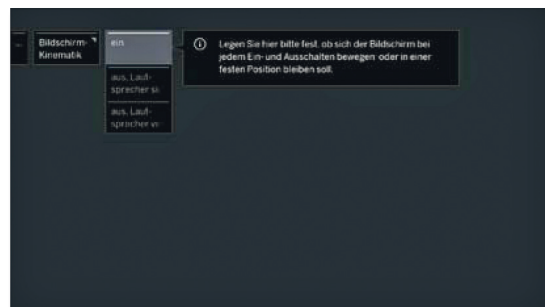

OK: Вызов.



Для транспортировки аккуратно, не прилагая чрезмерных усилий, толкайте экран вверх и зафиксируйте его транспортировочным винтом.

Технические характеристики

Технические данные и конструкция устройства могут быть изменены.

Тип устройства Loewe:	bild 7.65 	bild 7.55 
Номер Партии:	56436D50	56435D50
Класс энергоэффективности:	указано на ярлыке или уточните на www.loewe.tv/int/my-loewe	
Диагональ экрана:	164 см	139 см
Энергопотребление при включении (макс.) (Аудиовыход 1/8 макс. значение):	450 Вт	350 Вт
Энергопотребление при включении ⁽¹⁾ : Годовое энергопотребление ⁽¹⁾ :	указано на ярлыке или уточните на www.loewe.tv/int/my-loewe	
Энергопотребление в режиме ожидания: Энергопотребление при выключении:	0,49 Вт 0 Вт	0,49 Вт 0 Вт
Разрешение/ Формат изображения:	Ultra HD 3840 x 2160 px / 16:9	
Технология дисплея:	OLED (WRGB Pixel)	
Угол просмотра (горизонтальный/вертикальный):	120° / 120°	
Размеры телевизора без поставки (Ш x В x Г):	145,2 x 86,4 x 9,5 см	123,0 x 74,1 x 9,5 см
Вес без подставки (приблизительный):	25,2 кг	22,6 кг
Окружающая температура:	5° C - 35° C	
Относительная влажность (без конденсации):	20 - 80%	
Давление:	800 - 1114 гПа (0 - 2000 м над уровнем моря)	
Дизайн шасси:	HL2-T	
Питание:	220-240 В переменного тока, 50-60 Гц	
Тюнер: наземный/кабельный: Спутниковый:	VHF/Hyperband/UHF 4 уровня:13/18 В/22 кГц / 16 уровней: DiSEqC 1.0 / однокабельная система: EN 50494	
Диапазон: наземный/кабельный: Спутниковый:	От 45 МГц до 860 МГц От 950 МГц до 2150 МГц	
Ячейки для сохранения станций включая AV и радио:	6000	
ТВ стандарты: Аналоговые: Цифровые:	B/G, I, L, D/K, M, N DVB-T/T2, DVB-C, DVB-S/S2 (UHD via DVB до макс. 60 Гц)	
Цветовые стандарты:	SECAM, PAL, NTSC, NTSC-V, PAL-V (60 Hz)	
Звуковые стандарты: Аналоговый (FM): Аналоговый NICAM): Цифровой (MPEG):	Mono, Stereo, Dual channel Mono, Stereo, Dual channel Mono, Stereo, Dual channel, PCM, Dolby Digital, Dolby Digital Plus, Dolby Digital Pulse, Dolby Virtual Speaker, Dolby Pro Logic II, Dolby TrueHD, Dolby MS11, DTS, DTS HD	
Мощность аудиовыхода (муз./син.):	2 x 30 Вт / 2 x 60 Вт	
Акустическая система:	Звуковая панель	
Телетекст:	TOP / FLOF / HiText (Level 2.5)	
Страницы памяти:	2000	
LAN: Поддерживаемые стандарты:	10 Мбит/с Ethernet (10Base-T) / 100 Мбит/с Fast Ethernet (100Base-T)	
WLAN: Поддерживаемые стандарты: Используемый частотный диапазон: Поддерживаемые типы кодировки:	IEEE 802.11a/b/g/n, 802.11ac 2400-2483,5 МГц и 5150-5725 МГц WEP 64 и 128 бит (ASCII и HEX), WPA PSK, WPA2 AES	
Bluetooth: Протоколы Bluetooth:	Беспроводная передача - 2,4 ГГц, диапазон передачи 10 м A2DP SRC, A2DP SNK, HID	
Стандарты домашней сети:	Universal Plug and Play Audio / Video (UPnP AV)	
Поддерживаемые форматы файлов ⁽²⁾ : Изображения: Звуковые характеристики: Видео:	JPEG, PNG MP3, M4A (AAC LC), WMA (без потерь), FLAC, WAV (PCM), Ogg Vorbis AVI (MPEG-1/2, XviD, AC3, MP3), WMV (WMV9, VC-1, WMA9, WMA Pro), MP4 (XviD, H.264/ MPEG-4 AVC, AAC LC), MOV (H.264/MPEG-4 AVC, AAC LC), MKV (H.265/HEVC, H.264/MPEG-4 AVC, AC3), FLV (H.264/MPEG-4 AVC, H.263, MP3, AAC LC), MPG (MPEG-1, MPEG Audio), TS/ PS (MPEG-2, H.264/MPEG-4 AVC, MPEG2 Audio, AC3), VOB (MPEG-2, MPEG2 Audio, AC3)  H.264/MPEG-4 AVC upto Profil High (Level 4.2)	

⁽¹⁾ Энергопотребление телевизора за год рассчитывается на основании ежедневного четырехчасового использования телевизора в течение 365 дней. Реальное энергопотребление телевизора будет зависеть от его ежедневного использования. Значения включенного режима менее 100 Вт должны быть указаны с десятичными значениями (,0).

⁽²⁾ Не гарантируется абсолютная совместимость со всеми индивидуальными форматами.

Защита окружающей среды

Энергопотребление

Ваш телевизор оснащен экологичным резервным источником питания. В режиме ожидания энергопотребление сокращается до минимума (см. раздел «Технические данные»). Если вы планируете еще больше сократить потребление электроэнергии, то отключайте питание телевизора главным выключателем. Также, учтите, что данные EPG (электронной программы телевидения) будут утеряны при определенных обстоятельствах, и возможно запрограммированные записи таймера также могут быть изменены.

I Для полного отключения телевизора от сети питания, отключите сетевой шнур из розетки.

Энергопотребление телевизора во время работы зависит от энергоэффективности всей установки или настроек выполненных в меню системных настроек.

Если вы активируете настройку автоматической яркости, то ваш телевизор будет самостоятельно адаптироваться к окружающему освещению. Это также позволит сократить энергопотребление телевизора.

Если в течение 4 часов не выполняются какие-либо настройки телевизора (изменение уровня громкости, переключение программ и каналов и т.д.), то телевизор автоматически будет переключен в режим ожидания. За минуту до истечения этих 4 часов на экране будет отображаться напоминание о выключении телевизора.

Упаковка и коробка

Вы приобрели высококачественный электронный продукт, срок службы которого составит ни один год. Для утилизации упаковочных материалов воспользуйтесь оплачиваемой нами системой сбора и обработки отходов, соблюдая региональные нормы по утилизации и переработке.

Устройство



Директива EU 2002/96/EC предназначена для регулирования способов переработки и утилизации старых электронных устройств. **Старые электронные устройства** должны утилизироваться отдельно. **Не выбрасывайте данное устройство вместе с бытовым мусором!**

Вы можете вернуть старый телевизор в специализированный центр переработки или в магазин дилера при покупке нового телевизора. Обратитесь в местные службы и уточните правильность выбора метода утилизации (также и для стран не-ЕС).

Элементы питания



Входящие в комплект поставки батарейки не содержат вредных химических веществ, таких как кадмий, свинец или ртуть.

Использованные элементы питания **не должны выбрасываться с бытовым мусором**, и при их утилизации необходимо соблюдать местные правила и нормы.

Обязательно выбрасывайте батарейки в **специально отведенные для этого контейнеры** в торговых центрах.

Лицензии

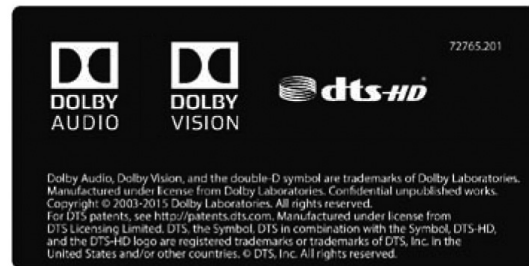

Dolby Audio, Dolby Vision и символ двойного D являются торговыми марками Dolby Laboratories. Произведено по лицензии Dolby Laboratories. Неопубликованные работы. ©2003-2015 Dolby Laboratories. Все права защищены.

DTS патенты можно просмотреть на веб-сайте <http://patents.dts.com>. Произведено по лицензии DTS Licensing Limited. DTS, логотип, DTS вместе с логотипом, DTS-HD и логотип DTS-HD являются зарегистрированными торговыми марками и торговыми марками DTS, Inc. в США и других странах. DTS, Inc. Все права защищены.

Этот телевизор содержит программное обеспечение, основанное частично на работе Independent JPEG Group.

Данный продукт содержит программное обеспечение, разработанное OpenSSL Project для использования в OpenSSL Toolkit (<http://www.openssl.org/>).

Данное программное обеспечение поставляется владельцами авторских прав OpenSSL в исходном варианте, и любые подразумеваемые или обязательные гарантии, включая, но, не ограничиваясь подразумеваемыми гарантиями товарного состояния и пригодности для достижения любой конкретной цели, будут отклонены. Ни при каких условиях компания OpenSSL или авторы не несут ответственности за любые прямые, косвенные, случайные, штрафные или последующие убытки (в том числе приобретение замещающих товаров или услуг, простой, потери данных или прибыли) независимо от причины и вида ответственности, указанной в контракте, абсолютной или за причиненный вред (включая халатность или в иных случаях), возникающей при использовании данного программного обеспечения, даже если о возможности такого ущерба предупреждалось заранее.

Данный продукт содержит зашифрованное программное обеспечение, написанное Eric Young (ey@cryptsoft.com).

Данный продукт содержит программное обеспечение, написанное Tim Hudson (tjh@cryptsoft.com).

Данный продукт содержит программное обеспечение, разработанное тремя сторонами и/или программное обеспечение, соответствующее GNU General Public License (GPL) и/или GNU Lesser General Public License (LGPL). При желании вы можете модифицировать их в соответствии с версией 2 GNU General Public License или любой более поздней версией, опубликованной Free Software Foundation.

Компания Loewe публикует данную программу без каких-либо гарантий или поддержки, особенно без косвенных гарантий об устаревании рынка или использовании в определенных целях. Более подробную информацию можно найти в GNU General Public License. Программное обеспечение вы можете заказать в Службе поддержки клиентов Loewe.

Общую лицензию GNU вы можете загрузить с веб-сайта: <http://www.gnu.org/licenses/>.

A	Picture format (Формат изображения) 41	Домашняя страница (Home)..... 16
Auto dimming (Авторегулировка яркости) 41	PIP 22,41	
Auto Format (Автоформатирование) (AMD) 41	R	
AV list (Список AV) 20	Renderer 41	
B	S	
Bluetooth 41,42	Sharpness (Резкость) 41	
Brightness (Яркость) 41	Skin tone (Оттенок) 41	
C	Smart Jump 32	
CI слот 46	Sound (Звук) 41	
Colour temperature (Температура цвета).... 41	Sound adjustment (Регулировка звучания) 41	
Connections (Подключения) 41	Sound picture synchronisation (Синхронизация звук-картинка) 41	
Contrast (Контраст) 41	Standby Mode 11	
D	SURROUND MODE 41	
Deblocking filter (Антиблокировый фильтр) ... 41	T	
Digital Noise Control (DNC) 41	TIDAL login 41	
Digital Recorder 25	Time and Date (Дата и время) 41	
Digital-Link 41	Timer list (Список таймера) 44	
DR+ 41	Timer Services (Функции таймера) 44	
DR+ archive 27	U	
DR+ Streaming 28,41	UPnP 10	
E	USB память 45	
Energy efficiency (Энергоэффективность) 15,41	V	
EPG 21,41	Video (Видеоматериал) 30	
Extras (Краткое меню)..... 41	Volume adjustment (Настройка уровня громкости) 41	
F	A	
Film quality improvement (Улучшение качества фильма) (DMM) 41	Автоматическое вращение..... 37	
FLOF 23	Автоматическое обновление списка станций 41	
G	Автоматическое отображение информации 14	
Gamma brightness correction (Гамма-коррекция) 41	Автоматическое сканирование TV+Radio станций 41	
H	Автонастройка громкости 41	
HbbTV 24,41	Алфавитный указатель 51	
HMDI1-ARC 41	Антенна DVB 41	
Home 16	Аудио воспроизведение/ Радиовещание .. 33	
I	B	
Image+ Active 41	Баланс 41	
Instant Channel Zapping 17	Браузер 40	
Instant recording 25	B	
L	Вид сверху 23	
Loudness (Громкость) 41	Включение питания 11	
M	Воспроизведение аудиоматериала 34	
Maximum Volume (Максимальный уровень громкости) 41	Воспроизведение видеоматериала 31	
Move picture up/down (Перемещение картинки вверх/вниз) 41	Вращение телевизора 43	
O	Встроенные функции 41,47	
One Touch Recording 25	Выбор станции 17	
P	Выбор станции из списка станций 17	
Parental lock (Родительский контроль) 41	Выбор страницы 23	
Personal list (Персональный список) 18	Выключение телевизора во время записи 26	
Photo 37	Выход 38	
Picture (Изображение) 41	Выходной AV сигнал 41	
Picture adjustment (Настройки изображения) 41	G	
	Главный выключатель 7,11	
	Д	
	Документация 47	
	Ж	
	Жесткие диски 41	
	З	
	Загрузка программного обеспечения 45	
	Закодированные станции 46	
	Запись 16	
	Запись в архив 25	
	И	
	Избранное 16	
	Изменение списка станций 17	
	Интенсивность цвета 41	
	Использование числовых кнопок 17	
	История 18	
	Источники сигнала 16	
	К	
	Клавиатура мобильного телефона 13	
	Кнопка TV 7	
	Кнопка включения/выключения 7	
	Кнопка выключения питания 11	
	Комплект поставки 3	
	Компоненты звука 41	
	Кроссовер 37	
	Л	
	Лицензионное соглашение 15	
	М	
	Макс. включение громкости 41	
	Меры безопасности 4,5	
	Мультизапись (Multi recording) 26	
	Мультимедийные настройки/ сеть 41	
	Мультирум (Multiroom) 43	
	Н	
	Настройки AV подключения 41	
	Настройки DVB 41	
	Настройки мультимедиа 41	
	Настройки уровня громкости 17	
	Начальная установка 15	
	О	
	Обновление программного обеспечения 45	
	Обозначение кнопок 14	
	Обозначение символов 14	
	Общая информация о работе телевизора 12	
	Окружающие условия 50	
	Отображение времени 14	
	Отображении времени 14	
	Очистка и уход 5	
	П	
	Переключение к живой картинке 25	
	Переход 32	
	Переход к закладкам 32	
	Платные сервисы 6,24	
	Поворот фотографии 38	
	Повтор начальной установки 41	
	Подключение антенн 10	
	Подключение телевизора 10	
	Подсоединение к домашней сети 10	
	Поиск по имени исполнителя 36	
	Поиск по имени исполнителя 36	
	Поиск станций 36	

Полноэкранный режим	38	Сдвиг по времени	25	Ф	
Постоянное отображении времени	14	Сетевые настройки	41	Функции интервалов	32
Преждевременная остановка записи	26	Системные настройки	16,41	Функция Follow-Me	28,31
Презентация	38	Сканирование вручную	41	Функция Mobile Recording	29,41
Приложения	16,39	Скорость отображения презентации	37	Функция автоматического отключения	5
Программное обеспечение	41	Смарт-карта	46	Функция Прямой записи	25
Просмотр других станций во время архивной записи	25	Соответствие/ Заявление производителя	47	Ц	
Просмотр другой программы из архива во время архивной записи	25	Список радиостанций	41	Цветные кнопки	23
Просмотр телевизора со сдвигом во времени	25	Список ТВ станций	41	Ч	
Пульт ДУ	6,7	Список Функций	20	Числовые кнопки	12,17
Р		Стандартный телетекст	41	Э	
Режим Quick start	41	Станции	41	Экран состояния	19
Режим Radio	35,36	Т		Экранное меню	41
Режим звучания	41	Таймер	44	Экспортирование лог-файла	41
С		Текстовая информация о диске	24	Элементы питания	7
СА модуль	46	Телевизор	16,17	Я	
Сброс к установленным по умолчанию настройкам	41	Телетекст	23	Язык	15,41
		У			
		Управление	41		
		Установка телевизора	9		