

Loewe

TV

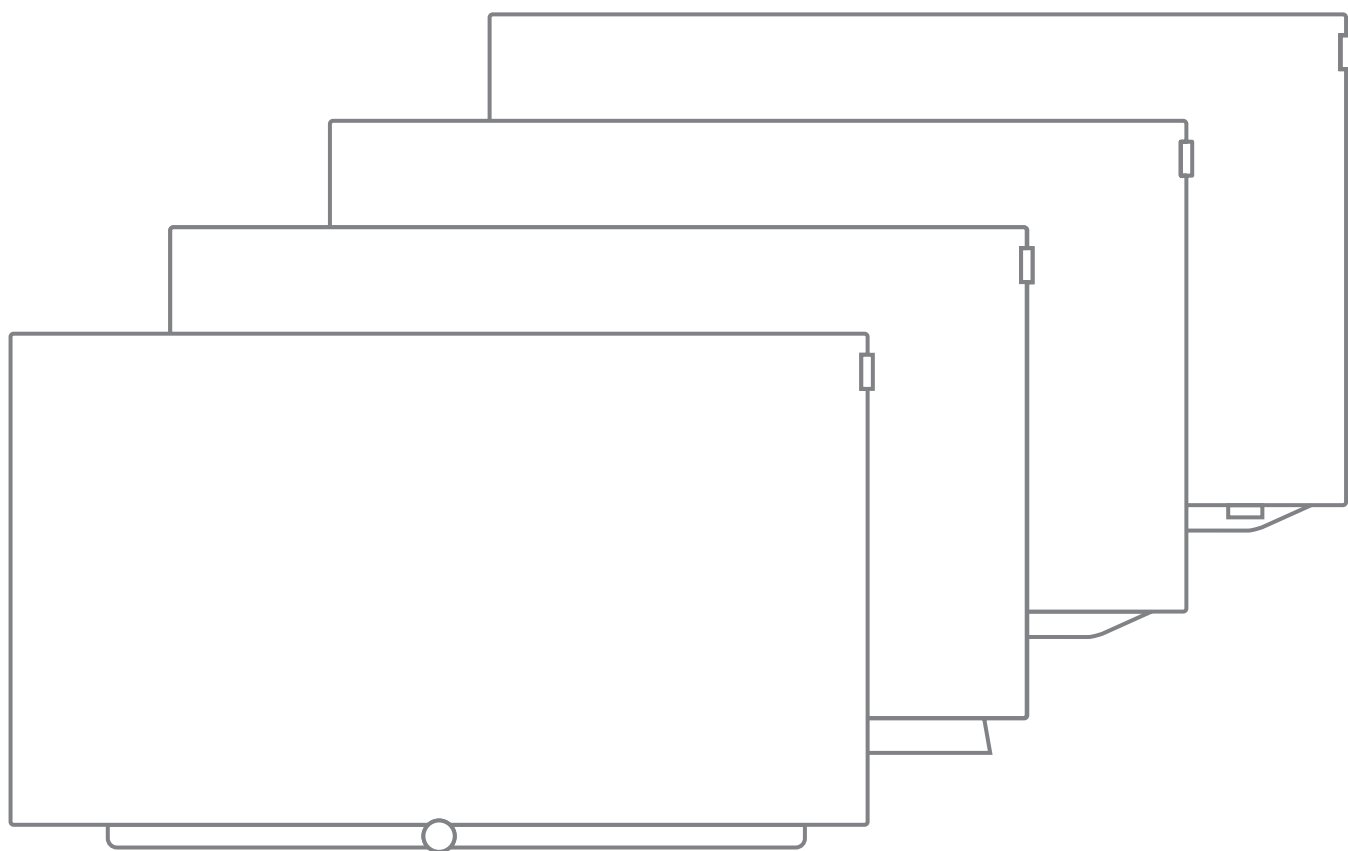

36792002



Basic Guide
Norsk

LOEWE.

Hjertelig velkommen.....	3	Kilder	34
Imprint.....	3	Videoavspilling	35
Til denne Basic Guide.....	3	Ytterligere funksjoner ved avspilling av DR+arkiv	37
Sikkerhetsmerknad/advarsel.....	4	Lydavspilling.....	38
Tekniske merknader.....	7	Fotovisning	40
Forklaring av fjernkontrollens knapper	8	Apps.....	41
Kontrollelementer på TV-en.....	9	App galeri.....	41
Funksjonen på portene.....	10	Nettleser	42
Generelt om bruk	11	DVB-radio	43
Skjermmenyer	14	Internetradio	44
Forklaring av knapper	14	Screen Mirroring.....	45
Symbolforklaring.....	14	Amazon Alexa-pålogging	46
Automatisk menyinfo.....	14	Systeminnstillinger.....	47
Permanent tidsvisning.....	14	Funksjoner	48
Førstegangsbruk	15	Bluetooth	48
Displayet Home	16	Multiroom	49
Home - Hjemmeskjermen	16	Drei TV.....	50
Home – Favoritter	16	Programvareoppdatering.....	51
TV.....	17	Øvrige	52
Stille in volum	17	Stjernetastens funksjon.....	52
Velg kanal.....	17	Integrert utstyr	52
Statusdisplay/INFO tast	19	Dokumentasjon.....	52
Menyalternativer.....	20	Konformitet/produsentens erklæring.....	52
Elektronisk programguide – EPG.....	21	Stikkordfortegnelse.....	53
Tekst TV	23	Service.....	55
HbbTV / MediaText.....	24		
Bilde i bilde (Picture in Picture / PIP)	25		
Opptak.....	26		
Digital Recorder	26		
Se på forsinket-TV (Timeshift).....	26		
Arkivopptak	27		
Multi-Recording	28		
DR+-arkiv.....	29		
DR+ Streaming	31		
Follow me-funksjon	31		
Mobile Recording.....	32		
Timer	33		

Mange takk

for at du har bestemt deg for Loewe og for at du stoler på oss.

Med Loewe har du ikke kun bestemt deg for en moderne og teknisk innovativ TV, men for et tidløst design, skarp bildeklaritet, forførende lyd ved film og musikk samt intuitiv styring med fjernkontrollen fra Loewe, smarttelefon eller nettbrett. Kort sagt: Loewe står for perfekt hjemmeunderholdning.

Denne bruksanvisningen gir deg en kort oversikt over alle funksjonene og egenskapene til ditt nye apparat fra Loewe. En mer detaljert brukerhåndbok kan du laste ned i elektronisk form via Loewes supportportal: www.loewe.tv/no/support.

Vi håper du får en masse glede med ditt Premium Home Entertainment fra Loewe, og vi er glad for å ha deg som kunde.

Mange funksjoner, ett resultat: Perfekt hjemmeunderholdning.



Rett og slett mer underholdning.

Kontrolloverflaten Loewe os er intuitiv og grafisk optimalisert. Slik finner du raskt det innholdet du leter etter enten det er TV eller på nett.

Se kapittelet: Visning Home.



Perfekt tilkoblet.

Takket være en rekke tilkoblingsmuligheter, blir din Loewe-TV til underholdningssentrumet for deg. Koble deg til Internett, DVD/Blu-ray-spiller, eksterne høyttalere m.m.



Harddisk for TV-arkiv.

Ta opp TV-programmet eller sett på pause og fortsett senere. Avhengig av enhetstype på en eksternt tilkoblet USB-harddisk eller harddisken integrert i TV-apparatet ¹. Med DR+ (Digital Recording) er ikke noe av dette et problem for din Loewe-TV.

Se kapittelet: Opptak.



Din samtalepartner.

Vi hjelper deg gjerne om du har spørsmål om fjernsynet ditt eller andre produkter fra Loewe.

Se kapittelet: Service.

Imprint

Loewe Technologies GmbH
Industriestraße 11
D-96317 Kronach
www.loewe.tv

Revisjonsdato 07/18-5.0 SB/PS/TB
© Loewe Technologies GmbH, Kronach
ID: 4.4.40.0

Alle rettigheter forbeholdes, også de knyttet til oversettelse, tekniske endringer og feil.

Til denne Basic Guide

For å kunne bruke apparatet på en trygg og problemfri måte, bør du lese kapittelet **Sikkerhetsmerknad/advarel** før du bruker TV-en for første gang.

Denne Basic Guide gjelder for alle aktuelle Loewe TV-apparater. Avhengig av apparatypen varierer utstyret og funksjonene på TV-apparatet.

Avsnitt som begynner med symbolet **!**, viser til viktige merknader, tips eller forutsetninger for følgende innstillinger.

Begrep som man finner hyppig i menyen eller på fjernkontrollen eller TV-en, er skrevet med **fet** tekst.

I beskrivelsen er de nødvendige kontrollelementene ordnet til venstre for teksten som inneholder instruksjonene.

Avhengig av hvilke tilbehør man har tilkoblet, kan menyene i TV-en avvike fra de som er beskrevet her. Den illustrerte skjermgrafikken er kun et eksempel. Avhengig av enhetstype kan tilgjengelig maskinvare-/programvarekomponenter være forskjellig.

Alle kanalnavnene, programinnhold og bildene, musikktitlene, albumene og albumsgrafikken som brukes i denne Basic Guide brukes kun som eksempler.

I tillegg til fjernkontrollen, kan man koble et PC-tastatur til ett av USB-inngangene på TV-en og bruke dette til å styre TV-en med.



Dette symbolet viser til steder i Basic Guide, der det er spesielt fordelaktig å bruke tastatur.

Med Loewe-appen kan du også enkelt legge inn adresser eller søkeord. Merk ganske enkelt inndatafeltet, Loewe-appen vil automatisk vise et tastatursymbol. Åpne Loewe-tastaturappen, skriv inn og bekreft.

Basic Guide aktualiseres i uregelmessige tidsavstander. Vi anbefaler at du av og til sjekker med supportportalen til Loewes hjemmeside.

En utførlig brukerhåndbok som beskriver funksjoner og egenskaper for ditt nye Loewe-apparat, kan du laste ned i elektronisk form via Loewe Support Portal.



Denne brukerhåndboken oppdateres jevnlig.

Du finner denne omfattende brukerhåndboken på:

<https://my.loewe.tv/manuals/bild>

Skann ganske enkelt QR-koden.

Generell info om bruk av TV-en

Merknader om brukergrensesnittet og den generelle bruken av TV-en, se kapittelet **Generelt om bruk**.

Viktig merknad

Loewe tar ikke noe ansvar for omfanget og innholdet på tilgjengelige internettjenester. Dette gjelder også for Loewe MediaNet-portalen. Loewe tilbyr sammen med apparatene sine en teknisk plattform, der grunnleggende mottak av slike tilbud er mulig. Loewe kan ikke ta noe ansvar for endringer i omfang og innhold, spesielt i fremtiden og etter trykking. De mottakelige internettjenesten er ikke en del av leveringsomfanget og kan variere avhengig av produkt og land.

¹ Tilgjengeligheten varierer avhengig av apparatypen (se online-brukerhåndbok, kapittel Tekniske data).

Sikkerhetsmerknad/advarel

For din egen sikkerhet og for å unngå unødvendige skader på apparatet, må du lese og følge sikkerhetsmerknaene nedenfor.

Tegnforklaring



Dette symbolet angir fare på grunn av kraftig elektrisk spenning.



Dette symbolet angir fare på grunn av brann.



Dette symbolet gjør brukeren oppmerksom på andre spesifikke farer.



Dette symbolet angir fare på grunn av skarpe kanter.

Apparatets bakpanel skal aldri demonteres

Advarel: Ved åpning eller fjerning av bakpanelet er det fare for elektrisk støt og påfølgende alvorlige personskader.

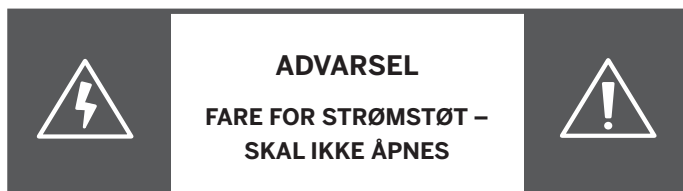

Bakpanelet skal aldri åpnes. Overlat reparasjon og servicearbeid på TV-apparatet til autoriserte TV-teknikere.

Ta kontakt med din faghandler eller vår kundeservice.

Tiltenkt bruk og miljøforhold



Dette TV-apparatet er kun ment for mottak og gjengivelse av bilde- og lydsignaler.



TV-apparatet er utformet for bruk i tørre rom (bolig og kontorer). Det kan ikke benyttes i rom med høy luftfuktighet (f.eks. bad, badstue).

Vi gjør oppmerksom på at våre TV-apparater er følsomme for og kan reagere på støv og sotpartikler i omgivelsesluften.

Ved store belastningen av slik type kan apparatet ta skade og funksjonen kan i verste fall svikte.

For å unngå skader på apparatet skal man påse at omgivelsesluften er ren.

Høy fuktighet og støvkonsentrasjon fører til krepstrømmer i apparatet. Dette kan føre til person- og apparatskader på grunn av spenning eller brann.

Hvis apparatet skal benyttes utendørs, må det beskyttes mot fuktighet (regn, dråper og sprutvann eller dugg).

Hvis du flytter apparatet fra kalde til varme omgivelser, må det være avslått i ca. en time på grunn av mulig dannelse av kondensfuktighet.

Plasser ingen væskefylte gjenstander oppå apparatet. Beskytt apparatet mot dråper og sprutvann.

Stearinlys og andre åpne flammer skal alltid holdes borte fra apparatet, for å unngå antennelse.



Transport



Feil håndtering under transport kan forårsake skader på skjermen og personskader.



TV-skjermen består av glass eller plast, og kan knuses ved feil håndtering.

Enheten skal transporteres i oppreist stilling.

Under transport må glass- hhv. plastdeler ikke utsettes for trykk.

For TV-apparater med OLED-skjerm:

Ikke grip enheten i skjermens hjørner. Riktig håndtering er vist i brukerhåndbok 1 som følger med TV-apparatet.

Ikke sett den ned på underkanten, for å redusere risikoen for skader og tilsmussing.

For TV-apparater med Loewe-øye:

Pass på under transport/håndtering av TV-apparatet at Loewe-øyet ikke blir skadet.

TV-apparatene med OLED-skjerm på apparatseriene bilde 3, bilde 4 og bilde 5 har et annet emballasjekonsept enn bilde 7 og bilde 9. Med disse apparatene kan du etter at du har pakket ut apparatet, også legge det fra deg på denne beskyttelsesboksen, altså på forsiden, fordi det har en beskyttelseskartong foran skjermen.

TV-apparatene i apparatseriene bilde 9 og bilde 7 må ikke plasseres på forsiden (displayflate).

For TV-apparater med LCD-skjerm:

Grip apparatet i kantene på kabinettet nederst og øverst.

Ikke sett den ned på underkanten, for å redusere risikoen for skader og tilsmussing.

For TV-apparater med Loewe-øye:

Pass på under transport/håndtering av TV-apparatet at Loewe-øyet ikke blir skadet.

Hvis enheten må lagres under inn-/utpakking, kan du legge TV-apparatet på en myk overflate med hele flaten til forsiden. For eksempel kan du bruke et teppe eller fleecé fra emballasjematerialet som underlag.

LCD-skjermen består av glas og plast. Disse kan sprekke ved feilaktig håndtering.

Ved skade på LCD-skjermen og evt. hvis det lekker flytende krystall, må du bruke gummihansker til å transportere apparatet. Hvis væsken kommer i kontakt med huden, må du umiddelbart skylle med vann.

Strømledning/strømforsyning



Feil spenning kan skade apparatet.



Dette apparatet må kun tilkobles strømmettet med spenning og frekvens som angitt på typeskiltet, og kun med hjelp av eksisterende¹ eller medfølgende strømledning.

Støpselet på TV-apparatet må være lett tilgjengelig, slik at apparatet lett kan kobles fra strømmettet.

Når støpselet trekkes ut, skal man ikke trekke i ledningen, men derimot i selve støpselet. Ledningen som går inn i støpselet kan ta skade og føre til en kortslutning ved neste gangs tilkobling.

En strømledning med skadet isolasjon kan forårsake strømslag og utgjør en brannfare. Bruk aldri en skadet strømledning.

Plasser strømledningen slik at den ikke skades. Ikke tråkk på strømledningen.

Strømledningen må ikke knekkes eller legges over skarpe kanter.

¹ Tilgjengeligheten varierer avhengig av apparattypen (se online-brukerhåndbok, kapittel Tekniske data).

Luftsirkulasjon og høye temperaturer



Som for alle elektroniske apparater trenger også TV-apparatet luft til avkjøling. Hvis luftsirkulasjonen hindres, kan det oppstå brann.

Ventilasjonslissene på apparatets bakpanel skal derfor alltid holdes åpne. Apparatet skal aldri tildekkes.

Veggmontering: Det skal være en klaring rundt apparatet på minst 10cm oppover, nedover og mot sidene.

Bord-/ståfot: Det skal være en klaring rundt apparatet på minst 10cm oppover og mot sidene.

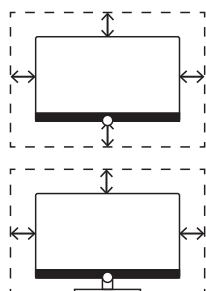

Fremmedlegemer



Fremmedlegemer i apparatets indre kan føre til kortslutninger og brann.

Dette fører til fare for person- og apparatskader.

Unngå derfor at metalldele, nåler, binders, væsker, voks eller tilsvarende kommer inn gjennom ventilasjonsslissene i bakpanelet og inn i apparatets indre.

Hvis noe skulle komme inn i apparatet, må du straks trekke ut strømledningen og kontakte kundeservice.

Plassering



Et feilaktig eller feilmontert oppstillingsalternativ utgjør en ulykkesfare. Hvis apparatet velter eller faller ned, kan dette føre til person- og eiendomsskader.

Loewe TV-apparater er spesifisert for bruk med Loewe-tilbehør. Vi anbefaler på det sterkeste at det brukes originale Loewe-oppstillingsalternativer. Ikke bruk oppstillingsalternativer som ikke er godkjent for ditt TV-apparat.

Vær oppmerksom på merknader vedrørende monteringen av de ulike oppstillingsalternativene. Tilhørende dokumentasjon leveres sammen med hver Loewe-produkt.

Før installasjon av apparatet, skal det kontrolleres at den endelige oppstillingsplassen egner seg for belastningen av apparatet med hensyn til (trykkømfintlighet) og stabilitet (statisk). Dette gjelder særlig for høyglanslakkerte overflater og overflater av heltre, trefinér og plast.

Plasser TV-apparatet med bord- eller ståfot kun på et jevnt, stabilt og vannrett underlag. Apparatet skal ikke stikke ut foran ved oppstilling i eller på møbler.

Enkel bruk av TV-apparatet må tillates av plasseringen. TV-apparatet kan kun brukes stående oppreist (A). Hellingen må ikke overstige 10 grader for veggmontering (B). TV-apparatet skal aldri brukes i portrettformat (C), liggende (D) eller hengende opp ned fra taket (E).

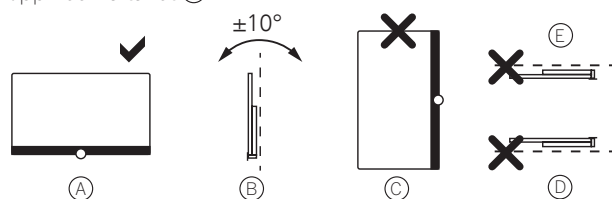

Plasser apparatet på en slik måte at det ikke utsettes for direkte sollys eller ekstra oppvarming fra varmeelementer.

Plasser ikke TV-apparatet på et sted hvor det kan foreligge vibrasjoner. Dette kan føre til skader.

Ved bruk av oppstillingsalternativer med motordrift fra andre produsenter, skal man påse at justeringen av TV-apparatet ikke gjøres manuelt. Bruken av oppstillingsalternativer fra andre produsenter med lås for bestemte posisjoner anbefales ikke.

Ved bruk av tilbehør fra andre produsenter skal man TV-apparatet kunne justeres jevnt på det aktuelle oppstillingsalternativet.

Under justering av TV-apparatet skal det sikres at trykket som utøves på apparatrammen, ikke er for stort. Spesielt med store skjermer er det fare for skade på skjermen.

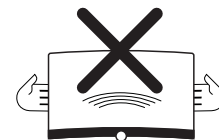

For TV-apparater med VESA-festepunkter:

Ved monteringen av et TV-apparat på en holder i henhold til VESA-normen er det **tvungende** nødvendig å bruke Loewe VESA-adapterbolter. I motsatt fall kan TV-apparatet skades.

VESA-adapterboltene skal festes til TV-apparatet med et tiltrekingsmoment på ca. 4 Nm. Du finner disse hos din Loewe-forhandler.

Pass på at ikke emballasjematerialene (TV-esken, isopordeler, beskyttelsesfleece) ikke ved et uhell havner i hendene på barn.

Kontroll



Barn skal ikke betjene TV-apparatet uten tilsyn, la heller ikke barn leke i apparatets umiddelbare nærhet.

Apparatet kan velte, skyves eller falle ned fra sin plassering og forårsake personskader.

Ikke la et TV-apparat som er slått på stå uten tilsyn.

Lydstyrke



Høy musikk kan føre til hørselsskader. Unngå ekstrem lydstyrke, særlig over lengre tid og når det brukes hodetelefoner.

Tordenvær



Under tordenvær trekker man ut strømstøpselet og alle tilkoblede antenneledninger.

Overspenning som skyldes lynnedslag kan skade apparatet gjennom antenneanlegget eller via strømmettet.

Også ved lengre tids fravær skal man trekke ut støpslet og alle tilkoblede antenneledninger fra TV-apparatet.

Rengjøring og pleie / kjemikalier



Før rengjøring slår man av TV-apparatet med strømbryteren.



Skader forårsaket av kjemikalier kan føre til fare på grunn av strømspenning og brann.

Påfør derfor aldri apparatet eller tilbehøret aggressive (f.eks. etsende) kjemikalier, som alkalier eller syrer.

Rengjør TV-apparatet, skjermen og fjernkontrollen kun med en fuktig, myk, ren og fargenøytral klut, uten aggressive eller skurende rengjøringsmidler.

For TV-apparater med tekstilbelagt høyttalerpanel:

Støvsug overflaten regelmessig påsatt en myk børste.

Fukt en myk, fargenøytral klut med såpe- og vann eller en vanlig flekkfjerner og gni flekken forsiktig bort! Man kan også behandle flekken med en kommersielt tilgjengelig tørr flekkspray-behandling (støvsug pulveret).

Stoffet skal aldri fuktes med såpe- og vannopløsning eller flekkfjerner (fare for ringdannelse). Bruk aldri løsemidler til å rengjøre stoffet.

Når du bruker flekkfjerner, skal du være oppmerksom på produsentens bruksinstruksjoner.

Ved rengjøring av høyttalerdeksler med nikotinbelegg er det økt risiko for ringdannelse.

TV med 3D-funksjon¹



Les følgende sikkerhetsmerknader før du bruker 3D-funksjonen til TV-en.

Bruk kun 3D-brillene som skal brukes for Loewe 3D-TV-er, som du kan kjøpe som tilbehør hos din Loewe-forhandler.

Det kan hende folk med svakt syn ikke kan merke 3D-effekter, eller kun delvis. Folk som reagerer følsomt på flakkende bilder (f.eks. ved epilepsi), bør kun bruke 3D-funksjonen etter samtale med legen sin.

Det kan ta litt tid før du vender deg til å bruke 3D-briller og oppfatter 3D-effekten perfekt.

Hvis du føler deg kvalm når du ser på 3D-innhold, eller om du føler deg svimmel og uvel, slutter du å bruke 3D-funksjonen umiddelbart.

Hold tilsyn med barn når de bruker 3D-innhold, ettersom de kan reagere svært følsomt på dette.

Ta en lengre pause og slapp av litt etter du har sett en 3D-film. Ellers kan du få hodepine, bli sliten, svimmel eller uvel.

Sitt komfortabelt foran 3D-TV-en og sørg for at brillene sitter godt. Slik unngår man skader fra reaksjoner på ekstremt 3D-innhold.

Ikke bruk kunstige lyskilder (f.eks. en lampe med sparepære) mellom 3D-TV-en og 3D-brillene. Ved dette kan Infrarød-mottak reduseres, eller TV-skjermen kan flakre.

¹ Tilgjengeligheten varierer avhengig av apparattypen (se online-brukerhåndbok, kapittel Tekniske data).

Tekniske merknader

Merknader til LCD/OLED-skjerm

TV-en med LCD/OLED-skjermen som du har kjøpt, oppfyller de høyeste kvalitetskravene og har blitt testet for pikselfeil. Til tross for at skjermene har blitt forsiktig produsert, kan det ikke utelukkes fullstendig, at enkelte subpiksler er defekte. Vi ber om forståelse for at slike effekter, så lenge de er innenfor grensene fastsatt av standarden, ikke kan betraktes som en defekt på enheten i henhold til garantivilkårene.

Unngå å vise stillbilder over en lengre periode. Det er en sjanse for at bildet kan bli værende igjen etterpå.

Merknad om tilkoblet harddisk

Å slå av TV-apparatet med nettbryteren mens det er i drift, så vel som en utilsiktet avbrytelse av strømforsyningen (f.eks. strømbrudd), kan føre til skade på harddiskens datafilssystem og dermed til tap av de registrerte sendingene.

Under kopiering til en USB-lagringsenhet, skal enheten ikke trekkes ut av TV-en. Vi anbefaler at du setter TV-en i hvilemodus før du slår den av med strømbryteren.

Skulle det oppstå problemer under bruken av harddisken, kan det utføres en kontroll. Dessuten kan harddisken formatteres. Imidlertid vil alt innhold slettes fra harddisken.

Du finner de tilsvarende menypunktene under **Systeminnstillinger** → **Betjening** → **flere ...** → **Harddisker**.

Loewe tar ikke ansvar for tap av data på den integrerte harddisken¹ på TV-en din. For å unngå tap av data, anbefaler vi at du lagrer viktig data på enda en ekstern lagringsenhet.

Informasjon om kinematikken

Loewe TV-apparater bilde 9 og bilde 7 er utstyrt med en kinematikk som beveger TV-en opp eller ned når den blir slått på eller av. Med denne bevegelsen kommer høyttalerdekslene til syne eller blir skjult.

Vær oppmerksom på at den løpende bevegelsen ikke må utsettes for en ytre motkraft som hindrer bevegelsen. Du har mulighet til å fiksere posisjonen på kinematikken eller deaktivere funksjonen fullstendig via menyen.

Programvareoppdatering

Ditt Loewe TV-apparat har mulighet til å oppdatere programvaren.

Under programvareoppdateringen (pakkeoppdatering) blir informasjon om alle programvareversjonene i TV-apparatet innhentet og oppdatert etter behov.

Mer informasjon finnes i kapittelet **Funksjoner**, avsnitt **Programvareoppdatering**.

Viktige henvisninger om det spesielle med OLED-teknologien.

i Kun for apparattyper med OLED-skjerm¹.

For å beholde den høye bildekvaliteten permanent gjennomfører Loewe TV en fullautomatisk kalibrering i regelmessige tidsavstander. På denne måten blir overflødige TFT-kapasiteter utladet, og såkalte image sticking effekter / "spøkelsesbilder" eliminert.

Denne regenereringssyklusen varer i høyst tretti minutter og starter først når apparatet befinner seg i standby-modus. En tekst på skjermen viser til en forestående refresh når du slår TV-en av. I så fall vennligst ikke slå av TV-en med nettbryteren på apparatet og bryt heller ikke strømtilførselen.

Hvis en kalibreringsprosess en gang skulle bli avbrutt, fortsetter den ganske enkelt neste gang du slår av TV-en. Du har i tillegg alltid muligheten til å sette i gang en refresh manuelt via brukermenyen i Loewe TV.

Åpne OLED-kalibrering

HOME



HOME: Hente **Home** visning.

◀ ▶ ▲ ▼ Velg **systeminnstillinger**,
OK Hent systeminnstillinger.

▼ ▲ Velg **Bilde**,
▶ bytt til neste spalte.

▼ ▲ Velg **flere...**,
▶ åpne ytterligere innstillinger.

▼ ▲ Velg **OLED-kalibrering**,
OK hent.



Hver 1500 time er det nødvendig med en regenerering av OLED-skjermen. Dette skjer automatisk straks TV-en er blitt kald etter at den er slått av. Regenereringen varer ca. to timer. Du blir også nå informert på forhånd med en beskjed på skjermen.

Loewe TV beskytter seg selvstendig mot forbigående negative innvirkninger på grunn av stillbilder som står i veldig lang tid. Når stillbilder vises i for lang tid (f.eks. glemte videotekstsider) kobler apparatet seg selvstendig om til skjermsparende kontrastmodus. Betjenes apparatet igjen kommer det straks tilbake til normaltstanden. I tillegg avsluttes hver menyvisning automatisk når apparatet ikke oppdager noen betjening i mer enn tre minutter.

Hvis du benytter fjernsynet som PC-monitor, vennligst legg merke til at det ikke er mulig med overscan og derfor ikke image-shift-modus.

OLED-teknologien gjør det mulig å konstruere en ekstremt tynn skjerm. Hvis du benytter Loewe TV på en ikke motorisert plasseringsløsning må du derfor unngå å bruke for stor kraft når du vil dreie TV-en.

¹ Tilgjengeligheten varierer avhengig av apparattypen (se online-brukerhåndbok, kapittel Tekniske data).

Forklaring av fjernkontrollens knapper

Avhengig av valgt bruksmodus (TV/video/audio/foto/nett) og funksjon (f.eks. DR+, EPG, PIP, tekst-TV, HbbTV, osv.), kan tastetilordningen avvike fra tilordningen som beskrives her (se relevant kapittel av den elektroniske brukerhåndboken).

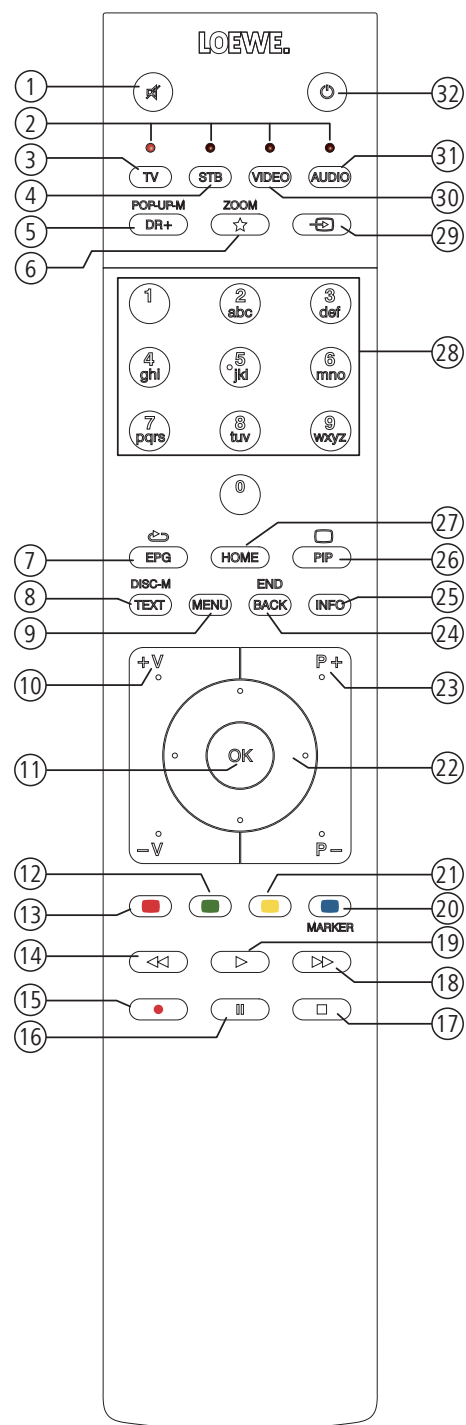

- ① Lyd av/på.
- ② LED-display for apparatet som brukes.
- ③ Åpne TV-modus.
- ④ Still inn fjernkontroll til Set-Top-Box⁽¹⁾ (Standard: Apple TV).
- ⑤ Kort: åpne DR-arkiv.
Lang: åpne timer.
- ⑥ Kort: legge til aktivt objekt til Home-favoritter.
Lang: åpne App galeri (standardtilordning)⁽¹⁾.
- ⑦ Slå av/på EPG (Elektronisk programguide).
- ⑧ Slå av/på tekst-TV/MediaText⁽²⁾.
- ⑨ Kort: åpne menyalternativer til aktiv brukstype.
Lang: åpne systeminnstillinger.
- ⑩ **V+/V-** øke/senke volum.
- ⑪ Kort: åpne kanalliste.
Lang: åpne utvidet kanalliste.
I meny: bekrefte/velge.
- ⑫ Fargeknapp grønn: Bildeskjerm av/på i audio-/radiomodus.
- ⑬ Fargeknapp rød: Starte foretrukkede verdiøkende tjenester, hvis dette er tilgjengelig⁽²⁾.
- ⑭ Kort: hoppe bakover.
Lang: spole bakover.
- ⑮ Kort: direkteoptak (med angivelse av opptakstid)⁽³⁾.
Lang: øyeblikkelig opptak (One Touch Recording)⁽³⁾.
- ⑯ Starte/stoppe/sette tidsforskyvet TV på pause⁽³⁾.
- ⑰ Stoppe/avslutte tidsforskyving (tilbake til direktebildet)⁽³⁾.
- ⑱ Kort: hoppe forover.
Lang: spole forover.
- ⑲ Spille av/starte/fortsette tidsforskyvet TV⁽³⁾.
- ⑳ Fargeknapp blå: åpne kanalmenyalternativer (Valg av språk/lyd, undertitler eller kanal/videospor).
- ㉑ Kort: Fargeknapp gul: åpne historikk.
Lang: Fargeknapp gul: siste stasjon.
- ㉒ ▲ ▼ ◀ ▶ Navigasjon på kontrolloverflaten, velge objekter.
I meny/lister: velge/stille inn.
- ㉓ **P+/P-** neste/forrige kanal.
- ㉔ Kort: Trinn/nivå tilbake.
Lang: Lukke alle skjermmenyer.
- ㉕ Kort, under en skjermmeny: Infodisplay, innholdsrelevant infotekst, som kan hjelpe deg med spørsmål om TV-en din.
Kort, uten skjermmeny: åpne statusdisplay.
Åpne detaljer om programmet ved åpnet statusdisplay og gjentatt trykking.
Lang: vise tastetilordning.
- ㉖ Slå på/av PIP (Bilde i bilde).
- ㉗ Åpne displayet Home.
- ㉘ Velge kanal direkte med tall.
I meny: taste inn tall eller bokstaver.
- ㉙ Åpne Kilder.
- ㉚ Bytte fjernkontroll for Video-Device⁽¹⁾ (Standard: BluTech Vision 3D).
- ㉛ Åpne radiomodus (standardtilordning)⁽¹⁾.
- ㉜ Slå på apparatet (strømbryter må være på) eller sette i hvilemodus.
Lengre trykk ved en TV som er på: sette TV og alle CEC-kompatible enheter som er koblet til HDMI-utgangen i hvilemodus (system-hvilemodus).

⁽¹⁾ Tilordning av disse knappene kan endres. Beskrivelsen forholder seg til standardinnstillingene. Den fabrikkinnstilte tilordningen av enhetstastene kan variere avhengig av statusen på fastvaren til fjernkontrollen.

⁽²⁾ Avhengig av innstillingene HbbTV-modus på/av, Startforhold fra HbbTV-kanal.

⁽³⁾ Avhengig av apparattypen kan den være koblet til en eksternt tilkoblet USB-harddisk eller en harddisk installert i TV-apparatet (se online-brukerhåndbok, kapittel Tekniske data).

Kontrollelementer på TV-en¹

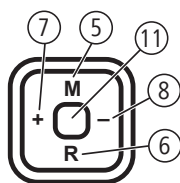
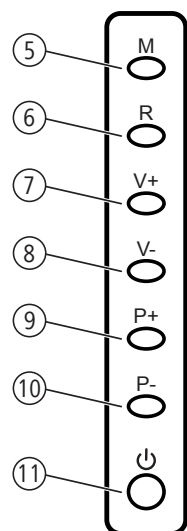
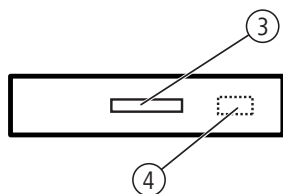
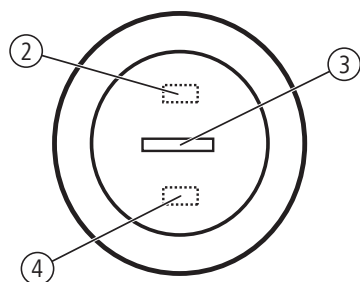
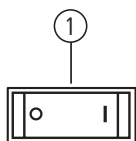

① På/Av-bryter:

Sett **alltid** TV-apparatet først i standbymodus, før du slår den av med På/Av-bryteren. Posisjonen på På/Av-bryteren til TV-apparatet finner du i kapittelet **Tekniske data**.

② Infrarød sender:

Ved visning av 3D-innhold¹ aktiveres 3D-brillene **Loewe Active Glasses 3D** via den infrarøde senderen.

③ Visning:

hvit:

TV-apparat i standbymodus (beredskap). Avhengig av lysstyrken i omgivelsene, lyser den hvite LED-indikatoren dempet og lyser med en annen lysstyrke (OPC)¹.

Når TV-apparatet er i hurtigstartmodus, lyser den hvite LED-en ikke dempet men lyser med full lysstyrke.

hvit, pulserende: TV-apparatet starter.

grønt:

TV-apparatet er i drift.

rødt:

Timeropptak aktivt.

blått/turkis:

TV-apparat i ventemodus og bakgrunns-tjeneste aktiv (EPG-dataoppdatering, programvareoppdatering, streaming-server-funksjon¹, OLED-kalibrering¹).

④ Infrarød mottaker:

Infrarød mottaker til mottak av fjernkontrollkommandoer.

⑤ Tast M / joystickretning M:

TV-apparat i standbymodus: Slå på TV-apparatet i den sist valgte modusen (TV/Radio).

TV-apparatet slått på: Hent betjening på apparatet
Betjening på apparatet: oppover ▲.

⑥ Tast R / joystick retning R:

TV-apparat i standbymodus: Slå på TV-apparat med sist valgte modus (TV/Radio).

TV-apparatet slått på: Veksle mellom TV-modus og radiomodus.
Betjening på apparatet: nedover ▼.

⑦ Tast V + / joystick retning +:

TV-apparat i standbymodus: Slå på TV-apparatet i den sist valgte modusen (TV/Radio).

TV-apparatet slått på: Øke lydstyrken.
Betjening på apparatet: til høyre ►.

⑧ Tast V – / joystick retning –:

TV-apparat i standbymodus: Slå på TV-apparatet i den sist valgte modusen (TV/Radio).

TV-apparatet slått på: Redusere lydstyrke.
Betjening på apparatet: til venstre ◀.

⑨ Tast P +:

TV-apparatet slått på: Program + (neste kanal).

⑩ Tast P –:

TV-apparatet slått på: Program - (forige kanal).

⑪ Trykk På/Av-knappen/joystick















Slå på fra standbymodus.
Slå av i standbymodus.

¹ Tilgjengeligheten varierer avhengig av apparattypen (se online-brukerhåndbok, kapittel Tekniske data).

Funksjonen på portene

Posisjon, tilgjengeligheten og antall porter på TV-apparatet varierer med typen apparat.

Detaljert informasjon om posisjon og funksjon på portene på apparattypen din finner du i kapittelet **Posisjon og funksjon av terminalene** i bruksanvisningen 2.

Port:	Tekst:	Funksjon:
	AC IN	Nettilkobling
	LAN	Nettverkstilkobling
	HDMI 1 ARC	HDMI-inngang 1 (med A udio R eturn C hannel)
	HDMI 2	HDMI-inngang 2
	HDMI 3	HDMI-inngang 3
	HDMI 4	HDMI-inngang 4
	ANT TV	Antenne analog/kabel analog / DVB-T/T2 / DVB-C
	ANT SAT 1	Satellittantenne (Sat-Tuner 1) DVB-S/S2
	ANT SAT 2	Satellittantenne (Sat-Tuner 2) DVB-S/S2
	SPDIF OUT	Lydutgang (digital)
	USB 3.0	USB-port
	USB	USB-port
	HEADPHONE	Hodetelefonport
	AUDIO OUT	Lydutgang (analog) L/R
	RS-232C	Serielt grensesnitt
	AV	Micro-AV-kontakt
	MOTOR UNIT	Port til motordrevet dreiefot.
	DIGITAL AUDIO LINK	Surround-lydutganger (digital)
	COMMON INTERFACE	CI-spor
		Holder til Kensington-lås

Generelt om bruk

De viktigste knappene til navigasjon forklares generelt her. Tallene i teksten forholder seg til illustrasjonen på fjernkontrollen i kapitlet **Fjernkontroll**.

Retningsknappene (22) bruker man til å navigere i menyene og listene til TV-en og velge mellom menypunkter. De befinner seg i midten av fjernkontrollen og danner en ring rundt tasten **OK** (11). Senere i bruksanvisningen vises de for eksempel slik:



Knappen **OK** (11) bekrefter et valg, henter frem markerte menypunkt og åpner kanallisten. I denne bruksanvisningen vises instruksjer til denne knappen slik:



Med **nummertastene** på fjernkontrollen, (29) kan du angi programplassing og sidene på tekst-TV direkte. Med **tasten** (34) kan du åpne kildemenyen. I denne bruksanvisningen vises innlegging med talltastene på følgende måte:

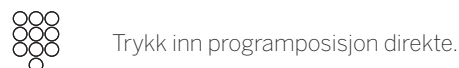

Du kan også bruke nummertastene til å skrive inn tekst (se kapitlet **Generelt om bruk**, avsnitt **Inntasting av tegn med fjernkontroll**).

Skjermen **Home** er den sentrale oversiktssiden over alle brukstypene til TV-en. Du kan gå inn på **Home** ved å trykke på knappen **HOME** (27).



Et kort tastetrykk på tasten **BACK** (24) bringer deg tilbake ett nivå i en meny. Et langt trykk på tasten **BACK** lukker alle åpne vinduer. Et eksempel for knappen **BACK** i denne bruksanvisningen:



Med tastene **▶▶** (18) og **◀◀** (14) kan du hoppe frem og tilbake til de ulike assistentene (f.eks. første gangs oppstart etc.) mellom individuelle trinn.



Med et langt trykk på knappen **INFO** (25) vises en forklaring av de viktigste knappfunksjonene i den aktuelle driftsmodusen (f.eks. TV-modus, teletext, PIP osv.) an.

Oppbygging av menyskjermen

I utgangspunktet er strukturen av de forskjellige menyskjermene like, uavhengig av om det f.eks er en veiviser, medieavspilling eller en innstillingsmeny. Ved hjelp av tre forskjellige bilder blir byggingen forklart.

Oppbygging av bildeskjerm: Veiviser

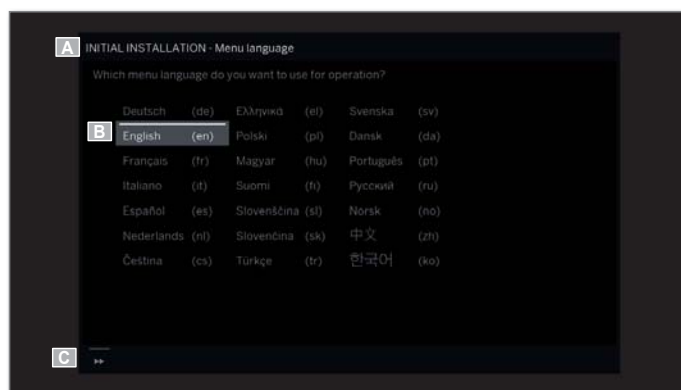

(A) Titelliste med navnet på veiviseren og gjeldende trinn.

(B) Valgpunkter, som har et varierende antall brukstrinn.

(C) Fotnote med de tilgjengelige bruksknappene.

Oppbygging av bildeskjerm: Medieavspilling (Eksempel: Musikkavspilling)



(A) Cover-visning (hvis tilgjengelig).

(B) Tidslinje.

(C) Albumvalg eller tittelvalg.

Oppbygging av bildeskjerm: Innstillinger (Eksempel: Bilde)



- (A) Utvalgte funksjoner i oversikten Home (her systeminnstillinger).
(B) Hovedmeny **Systeminnstillinger**, med valgt meny punkt **Bilde**.
(C) Meny punkt **Bilde** med fokus på **Kontrast**.

Navigering: Et utvalg elementer (eksempel: Skjerm-menyer)

Med de styrbare markeringene over retningsknappene på kontrollen kan du velge symboler/elementer eller meny punkter på skjermen. Slik har du alltid kontroll over hvor du befinner deg. Når en linje befinner seg over et symbol eller en tekst, dreier det seg om et valgbart element.

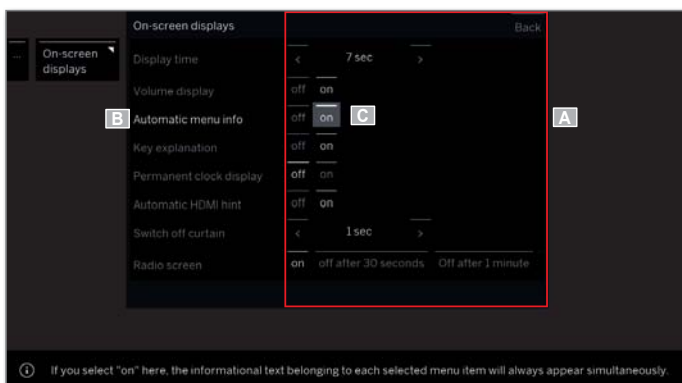

- (A) Valgbare elementer/meny punkter.
(B) Skriften på linjen du står på, der det aktuelle valgbare meny punktet befinner seg, er **hvit**.
(C) Markeringen med piltastene styrer ◀ ▶ ▲ ▼ på det meny punktet som skal stilles inn.
Markeringsposisjonen kan gjenkjennes via en grå firkant.

Det nye valgte meny punktet må bekreftes med **OK**. Skriftfargen på det forrige aktive punktet skifter til grå, på det nye valgte punktet til hvit.

Navigering: Assistenten

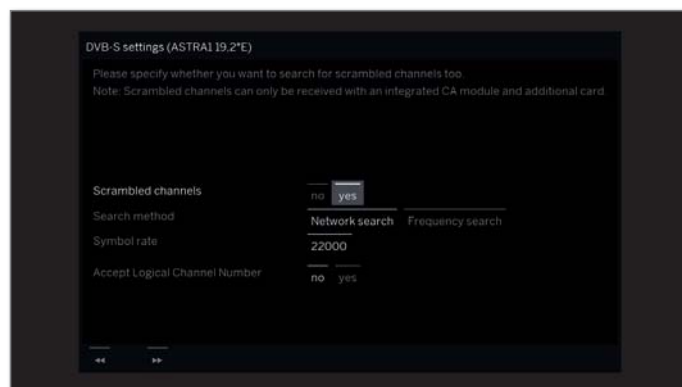

Hvis meny elementene (merkene i hvitt) er riktig innstilt:



Ring neste trinn.

Ellers:



◀ ▶ ▲ ▼ Merk meny punkt som skal endres.

OK bekreft.

Skriftfargen på det tidligere aktive punktet endres til grått.



Ring neste trinn.

Navigering: Elementvalg i lister over innledende bokstaver

I lister, f.eks. I stasjonslisten Internett-radio kan du hoppe ved hjelp av sifferknappene på fjernkontrollen.

Hvis listen er sortert **alfabetisk**, kan du hoppe til det angitte bokstaven. For eksempel, trykke tasten **7** tre ganger på det første liste elementet med bokstaven **R**.

Med **numerisk** sortering kan stasjonens posisjon velges direkte med talltastene.

Bokstavinntasting med tastatur på skjerm

Ved spesielle funksjoner, f.eks. nettadresser i nettlesere eller endre navn på en oppføring i arkivet, må man skrive inn bokstaver. For å taste inn tekst, dukker det opp et tastatur på skjermen.



◀ ▶ ▲ ▼ Velge tegn/kontrolloverflate, **OK** velge tegn.

Hvis det vises et lite symbol ved siden av en bokstav, lar langt trykk på tasten **OK** (2 sek) deg velge flere bokstaver.

For å velge blant spesialtegn, trykker du på **.-/**.

For å avslutte inntasting:

◀ ▶ ▲ ▼ velg **sett inn**, **OK** bekreft.

i Med Loewe-appen kan du også enkelt legge inn adresser eller søkeord. Merk ganske enkelt inndatafeltet, Loewe-appen vil automatisk vise et tastatursymbol. Åpne Loewe-tastaturappen, skriv inn og bekreft.

Inntasting av tegn med fjernkontroll

Som et alternativ til tastatur på skjerm, kan du også taste inn bokstav og tegn ved å bruke fjernkontroll (som på tastaturet på en mobil).



◀ ▶ ▲ ▼ Velg område for inntasting av tekst.

Under den første bokstaven i navnet ser du en strek der du taster inn noe.

▶ Inntastingsposisjon ét steg til høyre (også for mellomrom).

▶ Inntastingsposisjon ét steg til venstre.



Skriv inn bokstavene en etter en. Bruk fjernkontrollen som et mobiltastatur trykk på **talltastene** (0 til 9) helt til det ønskede tegnet vises.

For å avslutte inntasting:



◀ ▶ ▲ ▼ velg **sett inn**, **OK** bekreft.

Tegntabell for tekstinngang via fjernkontrollen:

Knapp	Tegn (Store tegn – små tegn)
1	[mellomrom] 1
2	ABC2 Ä Æ Å Ä Å Á Ć Ć – abc2 ä æ å ä å á ć ć
3	DEF3 Ę Ę Ę Ę Ę Ę – def3 ę ę ę ę ę ę
4	GHI4 Ĩ Ĩ Ĩ Ĩ Ĩ Ĩ – ghi4 ĩ ĩ ĩ ĩ ĩ ĩ
5	JKL5 – jkl5
6	MNO6 Ö Ö Ö Ö Ö Ö Ó Ø – mno6 ö ö ö ö ö ö ó ø ø ø ø ø ø
7	PQRS7ß – pqr s7ß
8	TUV8 Ū Ū Ū Ū Ū Ū – tuv8 ū ū ū ū ū ū
9	WXYZ9 – wxyz9
0	. 0 - / _ : + ; ? ! = & # % ~ @ \$ * ' () " \$ \ { } [] < > ' ` ^

Menyalternativer

Ved å trykke på meny-tasten åpnes menyalternativene, hvis tilgjengelig. Listen over menyalternativer inneholder innstillinger og tilleggsalternativer.

Avhengig av når menyvalgene blir hentet opp (for eksempel sender vises, senderliste hentet, DVB-radio brukes etc.), er de valgbare meny-punktene i menyalternativene forskjellige.

Valgpunktene i menyalternativene er beskrevet i de tilsvarende kapitlene.

Eksempel på menyalternativene i den brukte senderlisten:



OK Åpne kanalliste.



MENU: Hent menyalternativer.

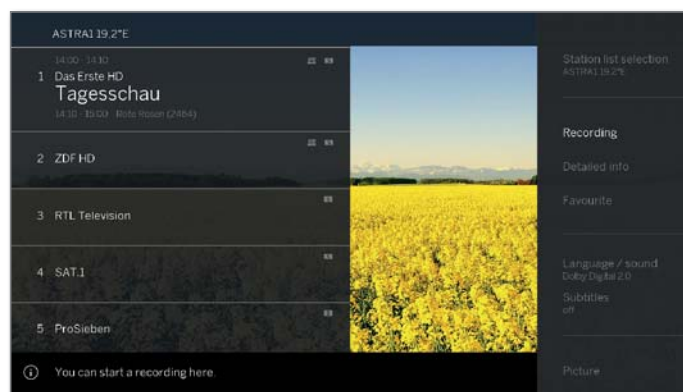

▲ ▼ Velg menyalternativer, **OK** Velg.

Forklaring av knapper

En forklaring av de viktigste knappene som i øyeblikket kan brukes, kan vises i en rute.

Tilgjengeligheten til forklaring av knapper er avhengig av den aktive brukssituasjonen.

INFO Langt trykk på **INFO**: Vise forklaring av knapper.



INFO **BACK** **INFO** eller **BACK**: fjerne forklaring av knapper.

Symbolforklaring

Ved skjermbilder med betjeningssymboler i bunnteksten (f.eks. teletekst), vises kort en forklaring av symbolene så snart du velger det symbolet.



Automatisk menyinfo

Den automatiske menyinfoen gir en innholdsrelatert infotekst til valgt meny punkt, som hjelper deg med å bruke TV-en.



INFO Som standard vises infoskjermen vises automatisk for hvert menyelement. I slike tilfeller kan du midlertidig fjerne infoteksten med **INFO**-tasten.

Permanent tidsvisning

Klokkeslettet kan vises kontinuerlig. Det er alltid synlig, så lenge ingen annen skjermmeny vises.

Permanent visning av tid kan du slå av eller på **Displayet Home** under **Systeminnstillinger** → **Betjening** → **flere ...** → **Skjerm-menyer**.

Installasjonsveiviser

Første installasjon etter første gang man slår på TV-en

Installasjonsveiviser starter opp etter første gang man slår på TV-en. Den kan hentes frem igjen på nytt senere.

i Hvis barnesikring er aktivert, må sikkerhetskoden stilles inn før man installerer på nytt.

Slutten på installasjonsveiviseren

De valgte innstillingene påvirker slutten på installasjonsveiviseren.

Menyspråk

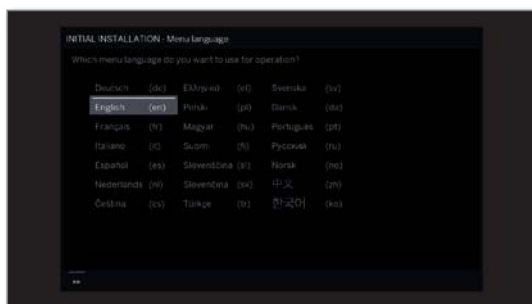

▲ ▼ ◀ ▶ Velg **menyspråk**.
OK bekrefte valg.

Valg av språket på brukerveiledningen er første trinn i veiviseren. Følg veiledningen på TV-en fra nå av.



▶▶ Videre til neste trinn.

En lisensavtale vises.



▲ ▼ ◀ ▶ Velg **bekreft**.
OK Bekreft lisensavtalen og fortsett til neste steg.

Energi-
effektivitet

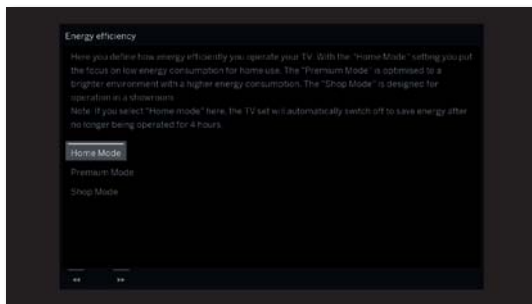

▲ ▼ Velg **Energieffektivitet**.
OK bekrefte valg.

Still inn hvor energieffektivt TV-en skal brukes. Alt etter forhåndsinnstillingene, blir verdien for kontrast (og lysstyrken på bakgrunnsbelysningen) tilpasset, og automatisk dimming aktivert eller deaktivert.

Automatisk utkobling er aktiv i **Home-modus** og **Premium-modus**.

Energi-
effektivitet
(Fortsettelse)

Home-modus:

Her blir det lagt særlig vekt på et lavt energiforbruk ved hjemmebruk. Automatisk dimming aktiveres.

Premium-modus:

Denne modusen optimaliserer innstillingene ved et høyere energiforbruk på i lysere omgivelser. Automatisk dimming aktiveres.

For å bruke denne innstillingen for energieffektivitet må man bekrefte nok en gang.

Shop-modus:

Bildeinnstillingene er justert i forhold til bruken i visningsområdet. Automatisk dimming deaktiveres. Dersom lysstyrken på omgivelsene reduseres, reduseres ikke energiforbruket.

For å bruke denne innstillingen for energieffektivitet må man bekrefte nok en gang.

i I Shop-Mode blir ikke alle bilde- og lydinnstillinger lagret. Etter at systemet er startet på nytt blir alle disse innstillingene tilbakestilt til fabrikkinnstillingen.

i Standardinnstillingene kan senere endres i **Systeminnstillinger** under **Betjening** → **Energieffektivitet**.



▶▶ Videre til neste trinn.

Landet hvor
TV'n står

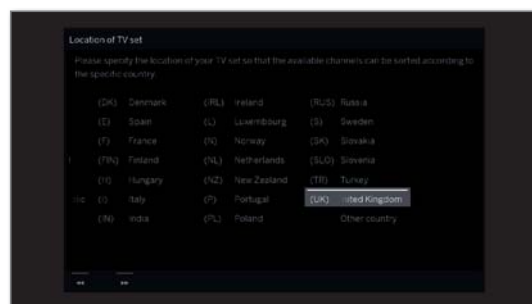

▲ ▼ ◀ ▶ Velg **Landet hvor TV'n står**.
OK bekrefte valg.

Ved bestemte posisjoner (f.eks. Australia) må man også velge hvilket fylke/område man bruker TV-en i.



▶▶ Videre til neste trinn.

For de følgende trinnene, følger du instruksene på skjermen.

Når du velger bruksland, tas de landsspesifikke standardinnstillingene i bruk.

I de fleste tilfeller kan de forhåndsinnstilte parametrene brukes.

Home - Hjemmeskjermen

Skjermbildet **Home** (hjem) er den sentrale oversiktssiden på TV-apparatet.

Via valglisten til venstre kan du velge menypunktene **Home**, **TV**, **Opptak**, **Kilder** og **Apps**. Via **Systeminnstillinger**  kommer du til flere funksjoner, og kan der konfigurere TV-apparatet.

Den høyre del av skjermen viser - avhengig av valgt meny punkt - favorittene (se også høyre spalte) og tilgjengelige kilder eller apper.

 Alt etter utstyr på apparatet, nettvekstilkoblingen, tilgjengelige medier/mediaservere og tilkoblet utstyr, kan antall valgbare punkter variere.

Åpne displayet Home

HOME

HOME: Åpne displayet Home.

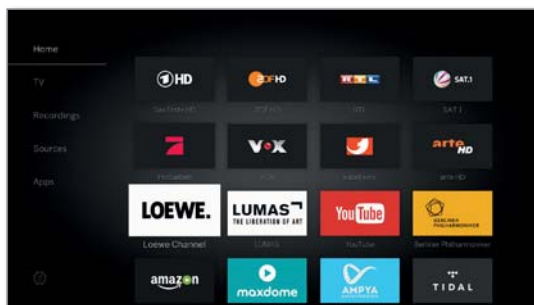

Velge meny punkt/favoritt, OK hent.

Beskrivelse av de enkelte menypunktene:

Home: Under meny punktet Home (hjem) er alle favorittene for de ulike områdene samlet.

TV: Via meny punktet TV kan du skifte til TV-modus dersom en annen driftsmodus (f.eks. radio osv.) er aktivert. På høyre del av skjerm bildet kan du finne kanalen fra den aktuelle kanallisten.

For mer informasjon se kapittel **TV**.

Opptak: Via meny punktet **Opptak** får du tilgang til videoer fra DR+ arkiv (lokal/DR+ Streaming, om tilgjengelig) og tilkoblede USB-lagring enheter. Timer (timeroversikt og timer-tjenester) kan også finnes under meny punktet **Opptak**.

For mer informasjon se kapittel **Opptak**.

Kilder: Under punkt **Kilder** i Home-skjerm bildet kan du koble om mellom kilder for å spille av ulike ting. Du kan få tilgang til lokalt tilkoblede utstyr på TV-apparatet (f.eks. via AV, HDMI, USB) samt tilgjengelige apparater på hjemmenettverket.

For mer informasjon se kapittel **Kilder**.

Apps: Via meny punktet **Apps** (applikasjoner) finner du multimediaminnhold på internett (app-galleri), internet- og DVB-radio samt en fullverdig browser.

For mer informasjon se kapittel **Apps**.

 **Systeminnstillinger:** Under meny punktet **Systeminnstillinger** finner du konfigurasjonsmenyen for TV-apparatet med innstillinger for f.eks. bilde, lyd, tilkoblinger eller lydkomponenter. På høyre del av skjerm bildet finner du raskt de viktigste punktene.

For mer informasjon se kapittel **Systeminnstillinger**.

Home – Favoritter

Under meny punktene **Home** og **Apps** finner du favorittene dine på høyre side. Ved valg av et meny punkt filtreres favorittene tilsvarende. Ved valg av **Home** blir favoritten fra begge meny punktene vist sammen.

 Etter første gangs bruk blir noen favoritter forhåndsvalgt, avhengig av monteringsstedet for TV-apparatet og eksisterende internett-tilkobling (f.eks. TV-kanaler, online-lenker).

Sette favoritter

Under de ulike driftsmodusene for TV-apparatet kan du sette det aktive objektet som favoritt (f.eks. kanal, musikk tittel, Tekst TV-side, webside, foto etc.). Det aktive objektet legges til som favoritt under den valgte driftsmodusen, og legges til nederst i listen.



Sette favoritt.

Dersom det finnes flere favoritter enn det kan vises på ett skjerm bilde, vises det i form av en rulleliste.



P+/P- Bla gjennom de ulike sidene.

Administrere favoritter

Du kan administrere de eksisterende favorittene via vinduet **Home**. Du kan endre rekkefølge av favorittene etter ønske eller slette favoritter som du ikke lenger trenger.

Flytte favoritter

HOME

HOME: Åpne displayet Home.



Velg favoritter som skal endres.

MENU

MENU: Hent menyalternativer.



Merk **Forskyve**.

OK Velg.

Flytt favoritten til ny posisjon.

BACK

BACK: Avslutt prosessen.

Slette favoritter (enkeltvis)

HOME

HOME: Åpne displayet Home.



Velg favoritter som skal endres.

MENU

MENU: Hent menyalternativer.



Merk **Slett**.

OK Velg.

Slette favoritter (velge flere)



 Menyalternativer for å behandle favoritter er hentet.

Merk **Flervalg**.

OK Velg.

Velg favoritter.

OK Merk (valget farges blått).

Gjenta eventuelt med flere favoritter.

MENU

MENU: Hent menyalternativer.



Merk **Slett**.

OK Velg.

Loewe TV
Basic Guide
TV
Volum/kanal

TV

Via meny-punktet **TV**, som kan hentes fra skjerm-bildet **Home** (hjemmesiden), kan det velges en kanal fra den aktuelle kanallisten. Ved å hente en kanal kommer du til TV-modus.

I TV-modus har du tilgang til mange funksjoner som f.eks. Tekst TV, PIP, EPG osv. Ved hjelp av de enkelte menyalternativer kan du hente ekstra opsjoner og innstillinger for bruken av TV-apparatet.

Stille in volum

Slå av/på lyd



Lyd av.
Lyd på: Trykk igjen eller øk volumet med **V+**.

Stille in volum

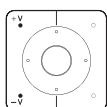

V+ / V- Volum høyere/lavere.

Visning av lydnivået vises i midten.

i Visning av volum kan deaktiveres i menyen under **Systeminnstillinger** → **Betjening** → **flere ...** → **Skjerm-menyer**.

Velg kanal

Velge kanal med P+ / P-

Med Instant Channel Zapping kan man veldig raskt bytte mellom kanaler. Instant Channel Zapping-teknologien¹ bruker den andre tuner-en i bakgrunnen for å holde neste kanal klar. Gjennom denne forhånds-lastingen kan man bytte om til neste kanal ganske fort.

i Under bruk av Digital-Recorder DR+¹ (Timeshift-bruk, arkivopptak, multirecording) eller ved bruk av PIP, er Instant Channel Zapping ikke tilgjengelig. Bytte av kanal skjer i «normal» hastighet.

i Ved krypterte kanaler er Instant Channel Zapping mulig i begrenset omfang.

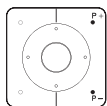

P+ / P- Kanal opp/med.

Nummeret og navnet på kanalen og neste program kommer kort til syne. Statusdisplay med tid/dato og symboler knyttet til programmet kommer også til syne.

i Symbolene til statusdisplayet står beskrevet i kapitlet **TV**, avsnitt **Statusdisplay**.

Velge kanal med talltastene

i Når du velger en lagringsplass, som det ikke er noe på, byttes det til neste tilgjengelige kanal.



Kanaler med 1 siffer

Lengre trykk på **talltasten**: kanalen bytter med en gang, eller kort trykk på **talltasten**, kanalen bytter etter 2 sekunder (ved opptil 9 lagrede kanaler bytter det umiddelbart).



2- og 3-sifrede kanaler

Trykk kort på første (og andre) **talltast**. Lengre trykk på den siste **talltasten**: kanalen bytter med en gang, eller kort trykk på alle **talltastene**, kanalen bytter etter 2 sekunder etter man har trykket inn det siste tallet.



4-sifrede kanaler

Trykk kort på alle fire **talltastene**, kanalen bytter umiddelbart.

Velge kanal via kanalliste



i I normal TV-bruk, uten videre visninger:

OK Åpne kanalliste.



▲ ▼ Markere kanal.
OK Den markerte kanalen hentes inn.

Bytte kanalliste



i I normal TV-bruk, uten videre visninger:

OK Åpne kanalliste.



MENU: Åpne menyalternativer.



▲ ▼ Merk Kanallistevalg.
OK Velg.
▲ ▼ Merk ønsket kanalliste.
OK Velg.
Kanallisten endres i henhold til valget.



BACK: hold inntrykket: Lukk visningen.

Forklaring til kanallister:

i Antall og navnene på de tilgjengelige kanallistene er avhengig av de tilgjengelige kildene (antenne, mottakernetverk, osv.).

ASTRA LCN	I kanallisten vises kun kanaler fra den valgte kilden/ mottakernetverket.
Analog	
DVB-C	
DVB-T	
AV-listen	I kanallisten vises kun AV-innganger.
Personlig liste	I kanallisten vises kun kanaler fra den utvalgte personlige listen. Navnet på listene kan endres.
lijsten beheren	Åpne meny for å bearbeidelister (Systeminnstillinger → Stasjoner → Kanal- lister TV).

¹ Tilgjengeligheten varierer avhengig av apparattypen (se online-brukerhåndbok, kapittel Tekniske data).

Velge kanal fra utvidet kanalliste

i I normal TV-bruk, uten videre visninger:



Langt trykk på **OK**: Åpne utvidet kanalliste.



▲ ▼ ◀ ▶ Markere kanal.
OK Den markerte kanalen hentes frem.

Eller:



Ved numerisk sortering: angi nummeret til kanalen. Markeringen hopper til valgt kanal.



OK Den markerte kanalen hentes frem.



Ved alfabetisk sortering: Skriv inn de første bokstavene. Den første kanalen for den angitte bokstaven blir markert.



▲ ▼ ◀ ▶ Markere kanal.
OK Den markerte kanalen hentes frem.

Filtrerings- og sorteringsalternativer for utvidet kanalliste

Du kan filtrere og sortere kanallisten med ulike muligheter ved å bruke kontrollene i bunnteksten.



MENU: Bytte mellom liste og bunntekst.

0..9 Numerisk sortering av kanallisten.

A..Z Alfabetisk sortering av kanallisten.

Søk Her kan du søke etter kanaler. Man bruker skjermtastaturen for å skrive inn navnet på kanalen. Inntasting er beskrevet i kapitlet **Generelt om bruk**.

Kanalliste Velg listen der kanalene skal vises i den utvidede kanallisten (f.eks. analog, DVB-C, DVB-T, ASTRA LCN, personlig kanalliste, AV-listen).

Alle kanaler Her kan du filtrere omfanget på kanallisten etter forskjellige kriterier. Skal **Alle kanaler**, kun **HD**-kanaler, kanaler som er **Sperret** eller **Kodet** eller **Uten kryptering**, kanaler som er **CI+-støttet**, vises.

Velge kanal fra personlig liste

Dine favorittkanaler kan du lagre i personlige lister (f.eks. for flere brukere). Hver personlige liste kan fylles med 99 kanaler.

i Personlig liste tilgjengelig (opprette en ny personlig liste via **Ijsten beheren** → **Ny personlig liste**).

i Ved normal TV-bruk, uten videre visninger:



OK Hente frem kanalliste.



MENU: Åpne menyalternativer.



▲ ▼ Merk Kanallistevalg.

OK Velg.

▲ ▼ Merk ønsket personlig liste.

OK Velg.

Kanallisten endres i henhold til valget.



BACK: hold inntrykket: Lukk visningen.



OK Hent personlig Kanalliste.

▲ ▼ Merk kanalen.

OK Den merkede kanalen blir hentet.

Forklaring av de viktigste symbolene bak kanalnavnet:



Sperret kanal.



HDTV-kanal.



DVB-T-kanal (digital bakenett via antenne).



DVB-C-kanal (digital via kabel).



DVB-S-kanal (digital via satellitt).



Kryptert kanal.

Historikk

De siste viste kanalen lagres.

i Ved normal TV-bruk, uten videre visninger:



Gul tast: Hent frem forløp.

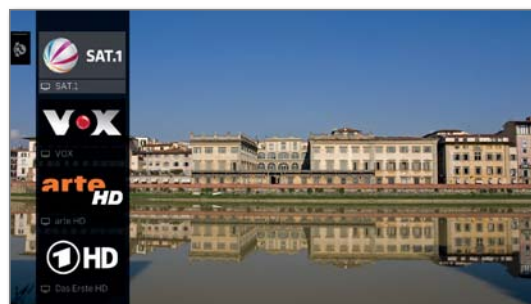

▲ ▼ Velge oppføring.

OK vis.

Statusdisplay/INFO tast

i Ved normal TV-bruk, uten videre visninger.

INFO

INFO: Vise statusindikator.

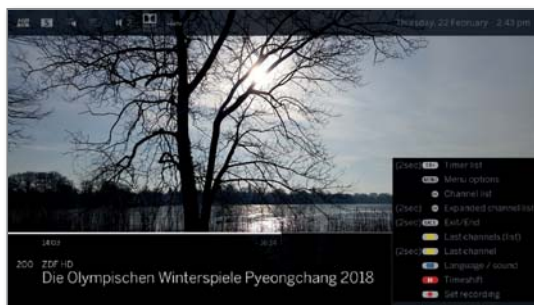

Nedenfor kan du se antall og avsenders navn og (hvis tilgjengelig) tittelen på dagens program.

Linjen (hvis tilgjengelig) viser fremgangen til det aktuelle programmet. Hvis det finnes mer informasjon om det aktuelle programmet, kan du vise disse ved å trykke på **INFO-tasten**.

Feltet oppe viser alt etter tilgjengelighet ulike tilleggsmenyer, denne vises ved hjelp av symboler.

Nede til høyre kommer et vindu med forklaring om tastene til syne. Automatisk visning av forklaring av tastene med statusvisning kan du slå av på **Systeminnstillinger → Betjening → flere ... → Skjerm-menyer → Tasteforklaring**.





Langt trykk på **INFO-tasten** kan vise forklaring av tastene uavhengig av statusdisplayet (se kapittel **Skjermmenyer**, avsnitt **Forklaring av knapper**).

Statusdisplayet vises automatisk når man bytter kanal. Etter innstilt tid har gått, blir statusdisplayet automatisk borte.

Hvis du vil lukke statusdisplayet manuelt før den automatiske lukkingen finner sted, kan du trykke på **BACK-tasten**.

Forklaring av symbolene i statusdisplay:







Generelle symboler:

-  Valg av språk/lyd tilgjengelig.
-  Undertitler tilgjengelig.
-  Kanalvalg for leverandører av flere kanaler.
-  HbbTV er tilgjengelig på denne kanalen.







Generelle symboler (videreføring):

-  DVB-T-kanal (digital bakenett via antenne).
-  DVB-C-kanal (digital via kabel).
-  DVB-S-kanal (digital via satellitt).
-  Kryptert kanal.
-  Program i 3D¹.
-  Program i HDTV.
-  Program i UHD¹.
-  Program i HLG¹.
-  Program i HDR 10¹.
-  Program i Dolby Vision.

Overført lydsignal:

-  Mono Mono-lydoverføring analog.
-  2-toner To-toners overføring (tone1/tone2) analog.
-  1+1 To-toners overføring (tone1/tone2) digital.
-  Stereo-lydoverføring digital (PCM).
-  Dolby Audio®-lydoverføring .
-  MPEG MPEG-lydoverføring.

Valgt lyttemodus¹:

-  1 Avspilling av Center-lyd eller Mono (venstre/høyre).
-  2 Avspilling av Front-lyd (L/R Stereo).
-  3 Avspilling av Front- og Center-lyd.
-  4 Avspilling av Front- og Surround-lyd.
-  5 Avspilling av Front-, Surround- og Center-lyd.
-  **Sound-projektor** Avspilling av lyd via en Soundprojektor.
-  **Eksterne Høytalere** Avspilling av lyd via en høyttaler, som er koblet til på en ekstern forsterker.

i Hvis antall høyttalere vises i parentes, overføres lyden (virtuelt) til de manglende høyttalere fra de eksisterende høyttalere. For den virtuelle representasjonen i høremodus **(4)** og **(5)**, aktiveres Dolby Virtual Speaker (VS-modus), som er utviklet av Dolby. Her kan du velge mellom Dolby Virtual og Cinema-Surround². I høremodus **(3)** bruker Loewe egne innstillinger for virtuell representasjon.

¹ Tilgjengeligheten varierer avhengig av apparattypen (se online-brukerhåndbok, kapittel Tekniske data).

² Kun tilgjengelig til enhetstype Loewe bild 9, Loewe bild 7, Loewe bild 5 oled og Loewe bild 4.

Menyalternativer

Menyalternativene inneholder forskjellige valg og innstillingsmuligheter. Avhengig av apparattype og utstyr på TV-apparatet (motorisert dreiefot, innebygd harddisk eller tilkoblet USB-harddisk, Feature Drive etc.) og bruk (TV-modus, EPG, Teletekst, apper, media player osv.) kan forskjellige menyalternativer hentes opp.

Nedenfor forklares i TV-modus de enkelte menyalternativene for den aktuelle senderen og den valgte senderlisten kort.

Menyalternativer for den aktuelle senderen:



MENU: Åpne menyalternativer.



▲ ▼ Velge menyalternativer, **OK** vis.

Menyalternativer for den valgte senderlisten:



OK hent senderliste.



MENU: Åpne menyalternativer.



▲ ▼ Velge menyalternativer, **OK** vis.

Menypunkter i menyalternativer for den valgte senderlisten:

Menypunkter i menyalternativer for den aktuelle kanalen:

Kanalliste-utvalg	Bytte kanallistene.
Opptak	Her kan du åpne en opptaksdialog.
Detaljert info	Hente tilleggsinformasjon om det programmet som er i gang.
Favoritt	Lagre den aktuelle kanalen som favoritt.
Multiroom-avspilling	Denne funksjonen gjør det mulig med synkron gjengivelse på flere Loewe TV-apparater som støtter denne funksjonen.
Språk/lyd	Velg andre språk og lydformater (dersom det tilbys).
Under-tekster	Vise undertekst (dersom det tilbys).
Bilde	Definer ofte benyttede bildeinnstillinger.
Lyd	Definer alle tilgjengelige lydinnstillinger.
Hodetelefon-volum	Volumet på hodetelefonene kan innstilles uavhengig av volumet på TV'ns høyttalere.
Bilde av	Her kan du slå av skjermen (bare i radiomodus mulig). Du kan slå på igjen skjermen ved hjelp av piltastene på fjernkontrollen.
Lagre kanal	Her kan du lagre den aktuelle kanalen i en liste som velges i neste trinn.
Utvidet kanalliste	Her er det mulig å åpne hele kanallisten som vises over hele skjermen. Du kan filtrere kanalene etter forskjellige kriterier.
Systeminnstillinger	Her kan du åpne systeminnstillingene.

Kanalliste-utvalg	Bytte kanallistene.
Opptak	Her kan du åpne en opptaksdialog.
Detaljert info	Hente tilleggsinformasjon om det programmet som er i gang.
Favoritt	Lagre den aktuelle kanalen som favoritt.
Multiroom-avspilling	Denne funksjonen gjør det mulig med synkron gjengivelse på flere Loewe TV-apparater som støtter denne funksjonen.
Språk/lyd	Velg andre språk og lydformater (dersom det tilbys).
Under-tekster	Vise undertekst (dersom det tilbys).
Bilde	Definer ofte benyttede bildeinnstillinger.
Lyd	Definer alle tilgjengelige lydinnstillinger.
Hodetelefon-volum	Volumet på hodetelefonene kan innstilles uavhengig av volumet på TV'ns høyttalere.
Bilde av	Her kan du slå av skjermen (bare i radiomodus mulig). Du kan slå på igjen skjermen ved hjelp av piltastene på fjernkontrollen.
Endre senderliste.	Her kan du endre din aktuelle senderliste (f.eks. Legge til stasjon, sortere om sendere, slette sendere).
Lagre kanal	Her kan du lagre den aktuelle kanalen i en liste som velges i neste trinn.
Utvidet kanalliste	Her er det mulig å åpne hele kanallisten som vises over hele skjermen. Du kan filtrere kanalene etter forskjellige kriterier.
Sortering	Her kan du sortere den aktuelle senderlisten alfabetisk eller numerisk.
Systeminnstillinger	Her kan du åpne systeminnstillingene.

Elektronisk programguide – EPG

EPG står for Electronic Programme Guide, og gir deg programinformasjon på skjermen. Du kan bla gjennom og få informasjon om det aktuelle programmet med dette avislignende systemet. I tillegg kan du sortere program etter bestemte temaer, merke dem eller programmere opptak.

Starte og lukke EPG

EPG

EPG: Slå EPG på/av.

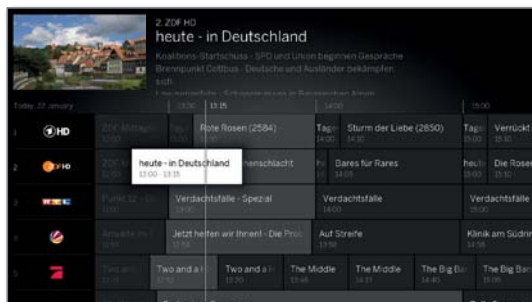

I EPG er tilgjengelig kun for DVB-kanaler.

I Alt ettersom hvor mange kanaler det finnes EPG for, kan det ta litt tid før programinformasjon vises.

I venstre kolonne er det en liste over sendere på den valgte kilden/stasjonslisten (f.eks. DVB-S, DVB-C, personlig liste etc.).

På høyre side vises oversikten over sendinger. De aktuelle sendingene vises med lysere felt. En hvit vertikal linje markerer det aktuelle tidspunktet i den pågående sendingen.

Det hvite feltet viser den valgte sendingen med sendingsinformasjonen vist øverst.

I øverste venstre hjørne vises live-bildet av den valgte senderen. Når man bruker Premium EPG, vises live-bildet på høyre side.

Bruk av EPG



P+ / P- Bla gjennom sidene i kanallisten.



▼ ▲ Bla i kanallisten.

◀ ▶ Bla gjennom programmene.

OK kort: (markert program pågår): EPG lukkes og programmet vises.

 kort: (markert program pågår ikke): Detaljert informasjon til valgt sending vises.

 lang: Bytte miniatyrbilde til kanalen for det markerte programmet.



▶▶ ◀◀ kort: Bla ett skjermbilde frem/bakover.

▶▶ ◀◀ lang: Bla 24 timer frem/bakover.



INFO: kort: åpne detaljert informasjon for valgt program (se høyre kolonne).

 lang: vise tastelordning



REC: Programmere opptak for det markerte programmet.

Tilpasse EPG-oversikt

I Velg EPG.



MENU: Åpne menyalternativer.



◀ ▶ Velg dag eller gren.

OK Velg innstillinger.

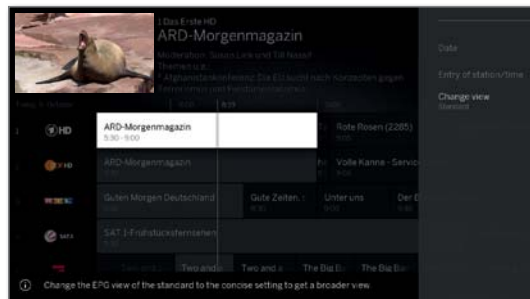

Eller:



PIP: Skift EPG-vindu

Åpne ytterligere informasjon om programmet

I Velg EPG.



INFO: åpne detaljert informasjon.



Hvis det finnes mer ytterligere informasjon til valgt program, blir disse vist her.

I menyalternativer finner du flere alternativer for den viste sendingen.



▶ Skift til menyalternativer. Eller:



MENU: Skift mellom detaljinfo og menyalternativer.



▼ ▲ Velg menyalternativer.

OK Velg. Eller:



BACK: Forlat detaljinfo og tilbake til EPG.

Menypunkter i EPG-menyalternativer:

Opptak Programmere opptak av den valgte sendingen.

Vis/merk Valgt TV-sending.

Se på løpende sendinger.

Merk for sendinger som ikke har startet ennå.

Forrige program Hent informasjon om forrige sending.

Neste program Hent informasjon om neste sending.

Timer Hent timer-listen for å programmere flere opptak.

Fortsettelse på neste side →

Merke et program via EPG

Du kan merke et program som ikke har begynt ennå. TV-en spør etter merkede program ved programmets start om disse programmene skal vises eller slås på fra hvilemodus, hvis dette er aktivert i **Systeminnstillinger** under **Betjening** → **EPG** → **TV på ved memorisering**.

i Velg EPG.



◀ ▶ ▽ ▲ Velge formerket program.
OK Åpne detaljert informasjon.

◀ ▶ ▽ ▲ Velge **Memoriser**.
OK formerke program.

Et formerkingssymbol settes bak navnet på programmet.

i Ved programvareoppdatering kan det skje at timer-innlegg og merkinger av programmer slettes. Kontroller timer-listen din etter en programvareoppdatering. Kontroller timer-listen din etter hver programvareoppdatering.

Ta opp sending via EPG

i Velg EPG.



◀ ▶ ▽ ▲ Velge program som skal tas opp.

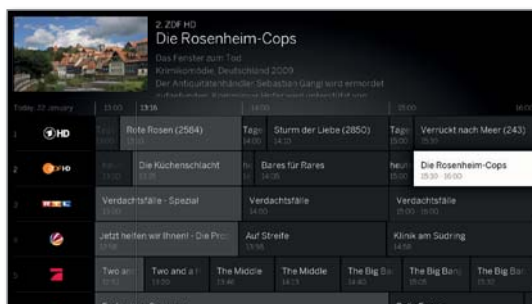

REC: Programmere optak.

Ved behov kan du tilpasse timer-informasjon (f.eks. mappe, start, slutt, type optak).

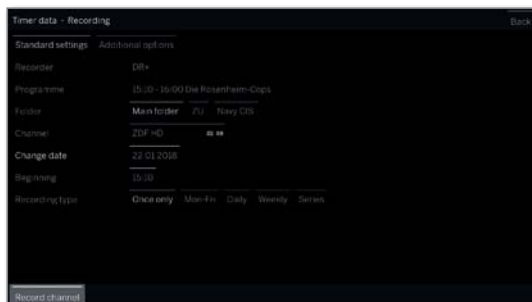

◀ ▶ ▽ ▲ Velge **Ta opp sending**.
OK bruk.

Ved et program som kjører, starter et opptak umiddelbart.

For sendinger som ennå ikke har startet, blir et timer-optak lagt inn i timerlisten.

Et opptakssymbol settes bak navnet på programmet i EPG.

Aktivere Premium EPG-tjenester

I forbindelse med Loewe-appen har du mulighet til å få tilgang til en tilleggstjeneste som gir deg et forhåndsvisningsbilde av den aktuelle sendingen fra Gracenote-databasen.

Forutsetningen for dette er en aktuell versjon av Loewe-appen på en smartenhet som ligger i samme nettverk som TV-apparatet. TV-apparatet må også være koblet til Internett.

Når du parer appen og TV-en, vil apparatet melde fra tilgjengelighet av Premium EPG Services. Bekreft aktiveringen i skjermdialogboksen. Ved neste henting av EPG-funksjonen, er de nye forhåndsvisningsbildene tilgjengelige, avhengig av den aktuelle senderen.



Tilleggsfunksjonen kan når som helst deaktiveres igjen. Under **Systeminnstillinger** → **Betjening** → **EPG** → **Utvidet informasjon** velger du **nei**.

Tekst TV

TV-en din støtter begge brukssystemet TOP-text og FLOF. Det lagres opptil 2000 sider for å kunne gi deg rask tilgang til disse.

Starte og lukke tekst-TV



TEXT: Vis tekst-TV

Funksjonen til **TEXT**-tasten stilles inn under **Systeminnstillinger** → **Betjening** → **flere ...** → **HbbTV** → **Funksjonen til TEXT-tasten**. Standard er **Standard-teletekst først**.



TEXT: Bytte mellom standard-tekst-TV og MediaText. Dersom ingen Media Text er tilgjengelig → Tekst TV av. Ellers:



Trykk på **BACK-tasten** for å gå ut av tekst-TV.

Tastefunksjoner ved bruk av standard-tekst-TV



Langt trykk på **INFO:** Vis forklaring av taster.



INFO eller **BACK:** fjerner forklaring av knapper.



0-9: Tast inn sidetall direkte.



0 AV: Stopp vekslende sider selv.



9: Forstørre side (trykk flere ganger).

Sidevalg med fargetastene



Rød knapp: Én side tilbake eller tilbake til forrige side (avhengig av tekst-TV-leverandør).

Grønn knapp: Neste side.

Gul knapp: Til neste tema.

Blå knapp: Til neste temagruppe.

De fargede linjene (for TOP) eller den fargede skriften (for FLOF) i siste linje viser deg hvilken fargeknapp du kan bruke for bla videre til hvilke temagrupper og temaer.

Sidevalg med P+/P-



P+ vise neste tekst-TV-side.
P- vise forrige tekst-TV-side.

Videre alternativer for sidevalg



1. alternativ:

INFO: Hent frem **oversiktsside100**.



2. alternativ:

Taste inn sidetall direkte.

3. alternativ:

☑ Sidene inneholder et 3-sifret sidetall.

▼ ▲ Marker ønsket sidetall.



OK gå til side.

4. alternativ:

☑ Sidene består av flere undersider, som kan kjennes igjen på symbolet ☺ og pilene i bunnteksten.

▼ ▲ Bytte i bunntekst.

◀ ▶ Markere < eller >.

OK velge foregående/ neste underside.

☑ Nummeret på den aktuelle undersiden vises mellom pilene.



Forklaring av symbolene i bunnteksten på tekst-TV

Symbol	Knapp på fjernkontrollen	Forklaring
<	-	Ved tekst-TV-sider med undersider: Vis forrige underside.
>	-	Ved tekst-TV-sider med undersider: Vis neste underside.
☺	PIP	Fjerne TV-skjerm bilde (tekst-TV på fullskjerm).
☺	PIP	Vise TV-skjerm bilde (split screen tekst-TV/TV-skjerm bilde).
☺	-	Aktivere Newsflash-modus.
☺	-	Vise skjult informasjon på tekst-TV-sidene.
☺	-	Fjerne skjult informasjon på tekst-TV-sidene.
★	★	Legge til aktuell tekst-TV-side til favoritter i displayet Home .
⚙	MENU	Hent menyalternativer med teletekstinnstillinger.

HbbTV / MediaText

HbbTV¹ (Hybrid broadcast broadband television) tilbyr brukeren omfattende multimedieinnhold, f.eks. mediebibliotek eller tilleggsinformasjon til pågående program, hvis dette tilbys av den aktuelle kanalen (tilleggstjeneste).

MediaText bruker neste generasjon tekst-TV/Videotekst på grunnlag av HbbTV.

MediaText / HbbTV-Text kan hentes inn fra et HbbTV-program eller startes direkte.

i Avhengig av valgt kanal kan taster på din fjernbetjening bli sperret via MediaText/HbbTV-text.

i For å kunne bruke HbbTV/MediaText, må TV-en være koblet til Internett. For å kunne gi en smidig direkteavspilling av video, anbefales det å ha en forbindelse med minst 6000 kbit/s (DSL 6000 eller lignende).

Hente inn HbbTV-program

Hvis et HbbTV-program er tilgjengelig for valgt kanal etter man bytter program, vises disse ved å starte automatisk, og det kommer et rødt knappesymbol til syne. Ved manuelt oppstart lastes programmet inn først etter man trykker på den røde knappen. Starttype kan angis under **Systeminnstillinger** → **Betjening** → **flere ...** → **HbbTV** → **Startmodus til HbbTV-kanaler**.

i HbbTV tilbys av den valgte kanalen.

i Forbindelse til Internett opprettet.

i Innstilling av HbbTV-modus til **på**.

    **Rød knapp:** Laste inn/vis HbbTV-program.



Utseende, tastetilordning og tilgjengelige funksjoner på HbbTV-program er avhengig av leverandøren. Under visse omstendigheter, støttes ikke innspilling og formerkingsfunksjoner av programmer. Loewe gir ingen garanti for tilgjengelighet, funksjon og innhold for HbbTV-programmet.

Fjerne/lukke Hbb+TV-program

    **Rød tast:** Skjul HbbTV-app.

 Trykk lenge på **BACK**: Lukk HbbTV-appen.

Åpne HbbTV-tekst direkte

i Avhengig av programleverandør, er ikke direkte visning av MediaText mulig for øyeblikket. MediaText må da åpnes via HbbTV-programmet.

i MediaText/HbbTV-tekst tilbys av den valgte kanalen.

i Forbindelse til Internett opprettet.



TEXT: vise „standard“ tekst-TV (se kapittel **TV**, avnitt **Tekst TV**).

Trykk på **TEXT-knappen** for å vise Media-Text/HbbTV-text.

i Funksjonen til **TEXT-knappen** kan justeres.



Navigasjon innenfor HbbTV-teksten og tilordningen av fargeknappene kan variere fra leverandør til leverandør.

Gå ut av HbbTV-tekst



Trykk lenge på **BACK**: Avslutt Hbb TV-tekst.

HbbTV i DVB-radiobruk

Ulike DVB-radiokanaler tilbyr også HbbTV-Tekst/Media-text. Dette fungerer likt som i TV-modus.

¹ Avhengig av valgte innstillinger.

Bilde i bilde (Picture in Picture / PIP)

Man betegner funksjonen Bilde i Bilde som en samtidig fremstilling av to ulike bilder.

Starte og lukke PIP-modus

PIP

PIP: Vise/skjule PIP-bilde.



- i** Avhengig av kile og bildemateriale kan PIP-visningen begrenses.
- i** Ved pågående opptak begrenses endring av bilde og valg av kanal.
- i** I PIP-drift er det generelt ikke mulig å bruke analoge kanaler og analoge kilder (AV, PC IN etc.) for hoved-/ PIP-bildet.

Velge kanaler for PIP-bildet

- i** Dersom rammefargen på PIP-bildet ikke er grønn, trykker du på den **grønne tasten**.

Velg kanal som vanlig (se også kapittelet **TV**, avsnitt **Velg kanal**).

Velge kanal for hovedbilde

- i** Dersom rammefargen på PIP-bildet ikke er hvit, trykker du på den **grønne tasten**.

Velg kanal som vanlig (se også kapittelet **TV**, avsnitt **Velg kanal**).

Fargetastenes funksjon

- i** Dersom rammefargen på PIP-bildet ikke er grønn, trykker du på den **grønne tasten**.

 **Gul tast:** Bytter innholdet fra TV-bildet og PIP-bildet.

Blå tast: Starte/stoppe skanning av kanaler i PIP-bilde.

Andre PIP stilling

- i** PIP-bildet vises.



◀ ▶ ▲ ▼ Forskyv PIP-bildet til en av bildehjørnene.

PIP-innstillinger

Størrelsen på PIP-bildet kan stilles inn i **Systeminnstillinger** → **Betjening** → **flere ...** → **PIP**.

Se på forsinket-TV (Timeshift)

En TV-sending eller DVB-radiosending som du ser på eller lytter til, tas opp i bakgrunnen i timeshift-bufferen.

Du kan når som helst stoppe opptaket av sendingen og avspille det senere med en tidsforsinkelse (Timeshift-modus). Maksimal tidsforskyvning er tre timer.

Ved timeshift-drift blir sendingen **ikke** varig lagret.

Dersom du bytter sender (veksle program), blir det tidligere opptaket forkastet (timeshift-bufferen tømmes).

Hvis du vil lagre sendinger over lengre tid, bruker du arkivopptak (se neste side).

Opptaket i timeshiftbufferen blir i TV-apparater med integrert harddisk¹ lagret automatisk.

For TV-apparater uten integrert harddisk starter opptaket på den eksternt tilkoblede USB-harddisken først med et trykk på pausetasten.

i Det er ikke mulig å ta opp innhold fra analoge kanaler.

i For programmer fra kanaler som fungerer med CI Plus-kodering, er tidsforskyvning i visse tilfeller ikke mulig eller kun i begrenset omfang.

i En sett og allerede avsluttet sending i timeshiftbufferen kan overføres til DR+ arkivet, forutsatt at ingen senderendring har funnet sted i mellomtiden.

i Betjeningen av timeshiftdriften ved DVB-Radio-sendinger er identisk med timeshiftbetjeningen i TV-modus.

Avbryt (start tidsforsinket TV)

 Trykk **PAUSE-tast**.

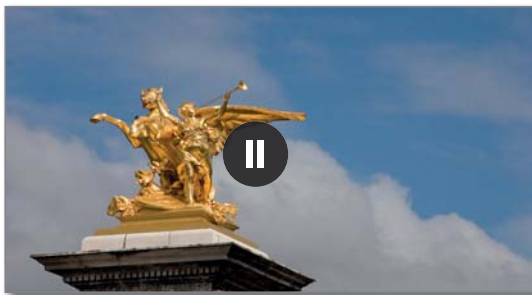

Pausesymbolet vises kort og TV-bildet blir til et stillbilde. Timeshift-modus blir startet.

Fortsett (tidsforsinket fjernsyn)

 Trykk **PLAY-tast**.



Avspillings symbolet vises kort, nå ser du TV-sendingen tidsforsinket fra øyeblikket du trykket **PAUSE-tasten**.

Timeshift-statusvisning

i I timeshift-modus, uten annen visning.



INFO: Vis timeshift-statusvisning.



I det nedre området ser du nummer og navn på senderen, begynnelse, slutt og tittel på den aktuelle sendingen samt tittel på neste sending.

Den grå fremdriftsstolpen viser hvor langt timeshiftbufferen er fylt med innholdet i den aktuelle sendingen. Den hvite stolpen viser gjeldende posisjon i timeshift-bufferen eller hvor lenge sendingen allerede har blitt vist.

Tiden i stolpen viser gjenværende tid for den aktuelle sendingen.

For videre oppsett av tidsforskjøvet avspilling, se kapittelet **Kilder**, avnitt **Videoavspilling**.

Bytte til sanntidsbilde (avslutte tidsforskyvning)

 Trykk på **STOP-knapp**.
Du ser igjen sanntidsbildet fra programmet.

Bytte til en annen kanal

Hvis du veksler til en annen sender, vises følgende på TV-apparatet: **Tidsforskyvning avsluttet og veksle**. Dersom du bekrefter dette, blir det tidligere tidsforskjøvede opptaket forkastet (timeshift-buffer tømmes).

Opptaket i timeshift-bufferen blir det for TV-apparater med integrert harddisk¹ etter sendedveksling startet opp igjen automatisk.

For TV-apparater uten integrert harddisk starter opptaket på den eksternt tilkoblede USB-harddisken først etter at du trykker på pauseknappen etter sendedveksling.

Når du bytter kanal, startes tidsforskjøvet opptak (timeshift) på nytt. Det tidligere tidsforskjøvede oppdaget forkastes (Timeshift-buffer tømmes).

Når man bytter mellom kryptert og ukryptert innhold på samme kanal, tømmes timeshift-bufferen også. Tidsforskjøvet TV blir ved dette avbrutt, og du ser igjen sanntidsbildet fra programmet. Pass på å starte et arkivopptak av interessante programmer for kanaler med vekslende kryptering.

Sette inn bokmerke

Du kan angi manuelle bokmerker i tidsforskjøvet operasjon. Tidsskiftet opptak blir omgjort til arkivopptak.

 Trykk lenge på **PLAY-tasten**: Sett bokmerke.

¹ Tilgjengeligheten varierer avhengig av apparattypen (se online-brukerhåndbok, kapittel Tekniske data).

Arkivopptak

Senderinger som du vil lagre permanent eller vise senere, kan du ta opp i Digital Recorder-arkivet (DR+ arkiv).

For TV-apparater med integrert ¹ harddisk, gjøres dette på den interne harddisken, for TV-apparater uten integrert harddisk på en eksternt tilkoblet USB-harddisk.

Man kan starte et opptak manuelt (øyeblikkelig opptak/direkteopptak) eller som timeropptak. Man kan angi timerdata enten manuelt eller enkelt via f.eks. EPG.

Når det finnes EPG- eller tekst-TV-data tilgjengelig, lagrer Digital Recorder navn og tilleggsopplysninger til hvert program i arkivet.

Hvis flere språk blir overført i DVB-sendinger, registreres disse med opptaket. DVB-undertitler kan også tas opp.

Under opptak av et program i arkivet kan du se på et annet program eller et program som allerede er tatt opp i arkivet. Men du kan også se programmet som du driver og tar opp, med tidsforskyving.

Med multi-recording ¹ kan du ta opp to programmer samtidig (se neste side).

Under arkivopptak, vises linjen for opptakets fremgang som rød.

- i** Det er ikke mulig å ta opp innhold fra analoge kanaler.
- i** Opptak fra CI Plus-koderte programmer (f.eks. RTL HD, Sat 1 HD, Pro7 HD osv.) er i enkelte tilfeller ikke eller kun mulig i begrenset form.
- i** For å kunne bruke hele DR+ funksjonaliteten må de to antenneledningene ANT-SAT 1 og ANT-SAT 2 ¹ være tilkoblet, eller for et DiSEqC-enkeltkabelanlegg må 2 kanaler være konfigurert.

Øyeblikkelig opptak (One Touch Recording) / Direkteopptak

- i** Når programmet ble sett fra begynnelsen av, lagres de fra begynnelsen av i DR+-arkivet. I andre tilfeller begynner opptaket på det tidspunktet da du begynte å se på programmet.

Øyeblikkelig opptak: Opptaket startes øyeblikkelig med et enkelt tastetrykk.

 Langt trykk på **RECORD-knapp**: Det aktuelle programmet blir øyeblikkelig tatt opp.

Direkte opptak: Timerdataene hentes opp. De kan tilpasses etter behov og deretter kan opptaket startes.

 Kort trykk på **RECORD-knappen**.
Ved behov kan du tilpasse timer-informasjoner (f.eks. mappe, start, slutt, type opptak).

 **OK** bruk.
◀ ▶ ▼ ▲ Velg **Ta opp sending**.

Se på andre program under arkivopptak

Etter du har startet opptaket, kan du bytte til en annen kanal.

- i** Du kan se på den andre kanalen med tidsforskyving samtidig som opptak pågår (Timeshift ved pågående arkivopptak).
- i** For TV-apparater uten Dual Channel ¹ er veksling til en annen sender bare mulig hvis den andre senderen er plassert på samme transponder som sendingen du tar opp.



Se på andre program fra arkiv under arkivopptak

Etter du har startet et opptak, kan du også se på et program som allerede er blitt tatt opp.

-  Åpne **DR+ Archiv**.
- ▼ ▲ Markere program som er tatt opp, **OK** se på program.
Opptaket fortsetter i bakgrunnen.

Se på tidsforskjøvet TV under arkivopptak

Under et liveopptak kan du se både programmet som er registrert i arkivet og et program fra en annen stasjon med tidsforsinkelse.

-  **PAUSE-knapp**: Fryse bildet.
Opptaket fortsetter i bakgrunnen.
-  **PLAY-knapp**: Fortsette avspilling.
Du ser nå på tidsforskjøvet arkivopptak.
-  **INFO**: Vis timeshift-statusvisning.

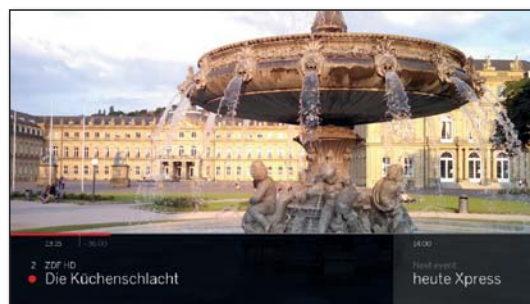

For videre oppsett av tidsforskjøvet avspilling, se kapittelet **Kilder**, avnitt **Videoavspilling**.

-  **STOP-knapp**: Avslutte tidsforskyving og gå tilbake til sanntidsbilde til det aktuelle arkivopptaket.

Slå av TV-en mens et opptak pågår

Du kan sette TV-en i hvilemodus mens et opptak pågår. Opptaket fortsetter i hvilemodus.

- i** **Ikke** slå av TV-en med strømbryteren og trekk **ikke** ut strømbryteren fra stikkontakten, ellers går opptaket tapt!

¹ Tilgjengeligheten varierer avhengig av apparattypen (se online-brukerhåndbok, kapittel Tekniske data).

Avslutte opptak før det er ferdig

Du kan avslutte et pågående arkivopptak før det er ferdig.



Trykk på STOP-knappen.

I hjørnet oppe til høyre vises en skjermmelding.



OK Avslutte opptak.

Opptaket blir avsluttet. Den delen av programmet som er tatt opp så langt, lagres på harddisken og kan spilles av via DR+-arkivet.

i Hvis to arkivopptak er aktive (Multi Recording), avsluttes det opptaket som ble startet først.

i Du kan også avslutte et pågående opptak ved å slette den tilhørende timer-oppføringen i timer-oversikten (se kapitlet **Opptak**, avsnitt **Timer**).

Multi-Recording¹

Med funksjonen Multi-Recording kan du ta opp to programmer samtidig, og samtidig se på et tredje program.

Generelt gjelder: Alle opptak og alle valgte kanaler trenger en transponderspenning. Med Dual Channel-enheter har man to delte spenninger tilgjengelig.

Drømmesituasjonen er opptak fra to kanaler som deler en transponder, så kan man se på et tredje program.

Ved samtidig opptak av to programmer som ligger på to forskjellige transpondere, kan man se på et tredje program kun på kanaler som ligger på ett av de to transponderne som allerede brukes.

Alle kanaler som ligger på andre transpondere vises i listen som mørkegrå og kan ikke hentes frem.

i For å kunne bruke det fulle funksjonsområdet for Multi-Recording, må det være tilkoblet to antenneledninger ved bruk av DVB-S eller det må være konfigurert 2 kanaler ved bruk av et DiSEqC-innkabelanlegg.

i Det er ikke mulig å ta opp innhold fra analoge kanaler.

i Opptak fra CI Plus-koderte programmer (f.eks. RTL HD, Sat 1 HD, Pro7 HD osv.) er i enkelte tilfeller ikke eller kun mulig i begrenset form. For å kunne bruke det fulle funksjonsområdet for Multi-Recording, må det brukes to CA-moduler.

i Eksemplene som vises i følgende tabell, gjelder kun for DVB-S. For DVB-T eller DVB-C kan det finnes andre kombinasjoner.

Hvilken kombinasjon av kanal/opptak som kan brukes, er avhengig av de enkelte kanalgruppene/transpondergruppene. Du kan få tildeling av disse fra din nettleverandør eller de enkelte kringkasterne.

Eksempler for opptakskombinasjoner med DVB-S:

Kanalkombinasjon:	Mulig:	Info
Ta opp Sat 1 Ta opp Pro 7 Se på en annen kanal	Ja	Transponder 1: Sat 1, Pro 7 Transponder 2: en valgfri kanal
Ta opp Sat 1 Ta opp RTL Se på en annen kanal	Nei	Transponder 1: Sat 1 Transponder 2: RTL Du kan ikke velge en tilfeldig kanal, bare en kanal som finnes en av transpondere som brukes, f.eks. Vox, Pro7, RTL2.
Ta opp ARD HD Ta opp ZDF HD Se på arte HD	Ja	Transponder 1: ARD, arte HD Transponder 2: ZDF HD
Ta opp RTL Ta opp RTL II Se på ARD HD	Ja	Transponder 1: RTL, RTL2 Transponder 2: ARD HD
Ta opp RTL Ta opp ARD HD Se på ZDF HD	Nei	Transponder 1: RTL Transponder 2: ARD HD ZDF HD ligger på en annen transponder og kan derfor ikke vises.

¹ Tilgjengeligheten varierer avhengig av apparattypen (se online-brukerhåndbok, kapittel Tekniske data).

DR+-arkiv

I DR+-arkivet kan du hente inn TV/Radio-program som du har tatt opp og starte avspilling av disse. I DR+-arkivet kan du lage egne mapper og sortere egne opptak i disse.

Åpne DR+ Archiv

DR+

Åpne **DR+ Archiv**.

Hvis det finnes et DR + arkiv på et tilkoblet lagringsmedium eller den innebygde harddisken, vises den.



◀ ▶ ◂ ▸ Hvis flere arkiver er tilgjengelige, velger du det ønskede DR + arkivet,

OK Vis arkivoppføringer.

I titteliste vises navn på arkivet eller lagringsenheten, sammen med ledig restkapasitet på lagringsenheten.

Den aktuelle markerte arkivoppføringen er merket med en hvit valgramme.

Eksisterende mapper merkes med et mappesymbol

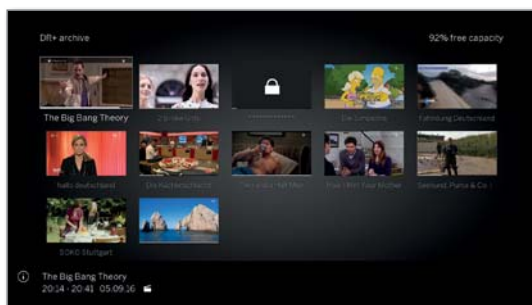

PIP

PIP: Veksle DR+ arkivvisning mellom standard og komprimert.

Fremdrifts stolpen under tittelbildet (standardvisning) eller den komplette arkivoppføringen (komprimert visning) viser hvor langt arkivoppføringen allerede har blitt vist.



Spille av fra DR+-arkivet



◀ ▶ ◂ ▸ Velg ønsket arkivoppføring (program eller mappe).

Hvis du har valgt en mappe:

OK åpne mappe,

◀ ▶ ◂ ▸ velg ønsket program i mappe.

OK start eller fortsett avspilling av valgt program.

Ytterligere informasjon finner du i kapittelet **Kilder**, avsnitt **Videoavspilling**.



Under avspilling:

P+ vise neste program.

P- vise forrige program.

i I dette tilfellet hopper man mellom mappene.

Menyalternativer for DR+-arkiv

i De tilgjengelige menyalternativer er avhengige av valgt arkivoppføring (program eller mappe).



◀ ▶ ◂ ▸ En arkivoppføring ble valgt.

MENU

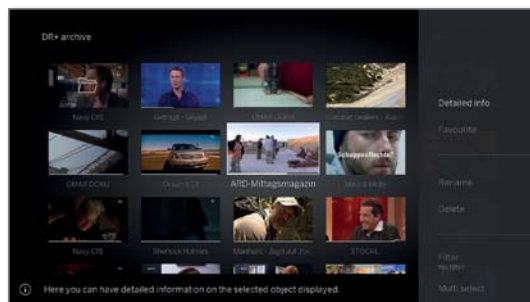

MENU: Åpne menyalternativer.



◂ ▸ Velg ønsket funksjon,
OK bekrefte valg.

Loewe TV
Basic Guide
Opptak
Digital Recorder

Forklaringer på menyalternativene for DR+ arkiv:

Detaljer info	Vise detaljert informasjon om valgt arkivoppføring.
Favoritt	Legge arkivoppføring til Home -favoritter. Ytterligere informasjon finner du i kapitlet Displayet Home .
Multiroom-avspilling	Denne funksjonen gjør det mulig med synkron gjengivelse på flere Loewe TV-apparater som støtter denne funksjonen.
Omnavn	Endre navnet på opptaket eller mappen.
Slett	Slette arkivoppføringer fra harddisken og frigjøre lagringsplass.
Filter	Velg det ønskede filteret (lyd eller video) og skjul dermed de andre filene. i Filteret tilbakestilles automatisk når du forlater arkivet.
Flervalg	Markere flere arkivoppføringer (se høyre kolonne).
Flytt internt	Slik kan du flytte arkivoppføringer fra DR+-arkivet i en ny mappe eller lage en ny mappe.
Kopier/flytt eksternt	Kopiere/flytte opptak på en eksternt tilkoblet USB-lagringseenhet eller på harddisken til en kompatibel Loewe-TV i hjemmenettverket. i Hvis det ikke finnes noen enheter man kan flytte det til, vises menypunktet som mørkegrått.
Eksporter	Du kan flytte til eksport , oppføringer arkivet på eksternt tilkoblede USB-lagringseenheter. Deretter kan du enkelt se på arkivoppføringene med en annen avspillingsenhet.
Slette-beskyttelse	Stille inn eller fjerne beskyttelse mot automatisk sletting via slettebehandler. Symbol for sikker slokking:  i Menypunktet vises bare hvis TV-apparatet har en intern harddisk. ¹
Barne-sikring	Beskytte programmer som er tatt opp ved hjelp av en firesifret PIN-kode. Symbol for innstilt foreldringsslås:  i Menypunktet vises kun når du allerede har fastsatt en PIN-kode.
Sortering	Sorter arkivoppføringene etter bestemte kriterier, stigende A-Å eller synkende Å-A eller etter opptaksdato (nyeste oppføringer først).
Endre visning	Veksle DR+ arkivvisning mellom standard og komprimert

Flervalg

Flervalg gjør det mulig å markere flere arkivoppføringer og utføre ønsket handling fra menyalternativer (f.eks. eksportere, slette).

i DR+-arkivet er åpnet, flervalg ble valgt fra menyalternativer for DR+-arkiv.



◀ ▶ ▲ ▼ Velge arkivoppføring.
OK bekrefte valg (arkivoppføring blir blått).
Gjenta så mange ganger du trenger.

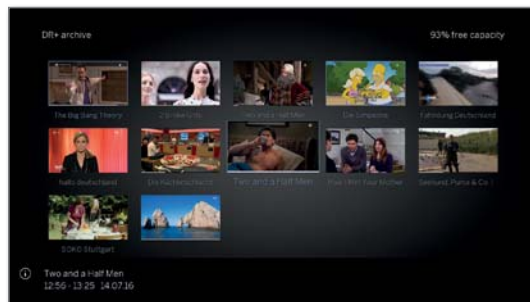

MENU: Åpne menyalternativer.



▼ ▲ Velge ønsket funksjon (f.eks. slette).
OK bekrefte valg.
De markerte arkivoppføringene slettes.

Mappe i DR+-arkiv

Du kan bruke funksjonen **Flytt** for å opprette en ny mappe.

I denne mappen kan du flytte eksisterende arkivoppføringer eller velge å ta opp et nytt opptak direkte i den.

Det er bare å velge ønsket mappe i opptakskontroll (timer-data).

Du bestemmer selv navnet på den nye mappen. Hovedfortegnelsen i DR+-arkivet har det faste navnet **Hovedmappe**.

i Det er ikke mulig å legge flere mapper i hverandre.

Slette opptak fra arkivet

i Ønsket oppføring i DR+-arkivet er valgt.



STOP-knapp: Åpne dialog for sletting.



OK bekrefte sletting. DR+-arkivet vises på nytt.

¹ Tilgjengeligheten varierer avhengig av apparattypen (se online-brukerhåndbok, kapittel Tekniske data).

DR+ Streaming

Med funksjonen DR+ Streaming kan du via ditt hjemmenettverk se filmer fra DR+-arkiver til andre tilsvarende klagjorte Loewe-fjernsyn, hvis disse har gjort sine DR+-arkiver tilgjengelige. Du kan også stille DR+-arkivet i ditt TV-apparat til disposisjon for andre TV-apparater og UPNP-klienter, som er tilsvarende klagjort for dette, og som da kan få tilgang til arkivet via ditt hjemmenettverk.

i For å bruke DR+ Streaming, trenger du minst to Loewe TV-er, og minst én TV med integrert harddisk (med chassis SL1xx, SL2xx, SL3xx, SL4xx som DR+ Streaming Server).

TV-ene må være forbundet med hverandre via et nettverk (trådløst via WLAN eller med kabel via Ethernet, PowerLine).

i Arkivoppføringer kan kun gjøres tilgjengelig eller frigjøres i nettverket av en TV med integrert harddisk (DR+).

For disse TV-ene som fungerer som DR+ Streaming Server, må DR+-arkivet gjøres tilgjengelig for andre enheter:

Systeminnstillinger → Betjening → flere ... → DR+ → DR+ Streaming → Dele DR+ arkiv med andre enheter → ja.

i Arkivoppføringer som er gjort tilgjengelige i nettverket kan spilles av på alle TV-er med chassis SL1xx, SL2xx, SL3xx, SL4xx og chassis MB180.

For disse TV-ene som fungerer som DR+ Streaming Client, må tilgang til andre DR+arkiv aktiveres:

Systeminnstillinger → Betjening → flere ... → DR+ → DR+ Streaming → Bruke andre arkiv i tillegg → ja.

i Funksjoner som krever skrive-tilgang til en tilgjengelig enhet, er ikke tilgjengelig når du spiller av en oppføring i DR+-arkivet over nettverket.

Slike funksjoner er f.eks. baresikring, slettebeskyttelse, gi nytt navn, slette oppføring eller bokmerke, legge til bokmerke, slette/fjerne deler av opptak.

Spille av DR+-arkivoppføring over nettverket



Åpne **DR+-archiv**.



◀ ▶ ▶ ◀ ▶ ▶ Velg ønsket arkiv fra den egnede enheten, **OK** vise arkivoppføringer.

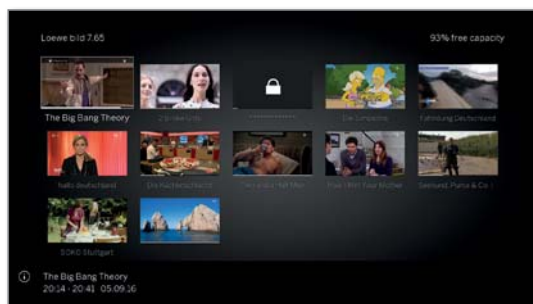

▼ ▲ Velg ønsket arkivoppføring, **OK** spill av arkivoppføring.

Ytterligere informasjon finner du i kapittelet **Kilder**, avsnitt **Videoavspilling**.

Follow me-funksjon

Med funksjonen Follow me kan du avbryte et pågående program på en TV med integrert harddisk (hoved TV-en) og fortsette programmet på en annen TV (TV nr. to) fra det stedet det ble avbrutt.

i For å bruke Follow me trenger du minst to Loewe TV-er, og minst én TV med integrert harddisk (med chassis SL1xx, SL2xx, SL3xx, SL4xx).

TV-ene må være koblet sammen via et nettverk (trådløst via WLAN eller kablet via Ethernet, PowerLine).

i Funksjonen må være aktivert på hoved-TV-en:

Systeminnstillinger → Betjening → flere ... → DR+ → DR+ Streaming → Dele DR+ arkiv med andre enheter → ja.

i Funksjonen må være aktivert på TV-en (TV nr. to) det skal spilles av på:

Systeminnstillinger → Betjening → flere ... → DR+ → DR+ Streaming → Bruke andre arkiv i tillegg → ja.

Start Follow me-funksjon på hovedenheten



Trykk på **PAUSE-knappen**.

TV-bildet blir et stillbilde.



MENU: Åpne menyalternativer.



▼ ▲ Velg **Follow me**, **OK** bekreft.

Det vises en melding på skjermen.

Etter omtrent 20 sekunder uten handling, starter arkivopptaket automatisk. Etter opptaket starter, slår TV-en seg av alene. Programmet lagres i DR-arkivet. Programmet gjøres tilgjengelige i nettverket fra dette øyeblikket.

i Du kan få melding om starten på et **Follow me**-opptak via en skjermmelding på TV-en det skal spilles av på.

Fortsette avspilling av programmet på det andre apparatet.

Hent inn det programmet du vil se, som har blitt tatt opp i DR-arkivet, på den TV-en du vil se det på.



Åpne **DR+-archiv**.



▼ ▲ Velg arkiv fra TV-en (hoved-TV-en) som har utført opptaket, ▶ Vise arkivoppføringer.

▼ ▲ Velg Follow me opptak, **OK** se på opptak.

Mobile Recording⁽¹⁾

Med Mobile Recording kan du programmere opptak fra en mobil enhet. Funksjonen baseres på en enkel e-postkorrespondanse. Hvis Mobile Recording-funksjonen er aktivert og stilt inn, gir en e-postkonto kommandoer til TV-en med jevne mellomrom.

Hvis et kommando om opptak sendes via **Loewe Smart Assist App**, lander denne kommandoen på en tilkoblingsserver. Herfra sendes en kort e-post til den tilknyttede e-postkontoen. TV-en kan lese denne informasjonen og programmere/starte et opptak.

I Du kan laste ned **Loewe Smart Assist App** gratis til iOS og Android i de respektive App-butikkene.

I TV-en kan ikke være avslått med strømbryter, da den i dette tilfellet ikke har tilgang til e-postkontoen.

I TV-en må være koblet til Internett.

I De programmerte timer-opptakene til Mobile-Recording-funksjonen behandles av TV-en med høyeste prioritet. Hvis det finnes andre opptak som er programmert til samme tid, overskrives disse av det nye opptaket eller deler av det blir klippet vekk.

Åpne innstillinger for Mobile Recording

HOME

HOME: Åpne displayet **Home**.



◀ ▶ ▲ ▼ Velg **Systeminnstillinger**,
OK Åpne systeminnstillinger.

▼ ▲ Velg **Multimedia / nettverk**,
▶ bytte til neste spalte.

▼ ▲ Velg **Mobile Recording**,
OK hent inn.

Veiviser for Mobile Recording startes.

◀ ▶ Velg **ja** ved **Funksjon aktiv**.

◀ ▶ ▲ ▼ **Konfigurere e-postkonto → Automatisk/Manuelt**.

Ved **Konfigurere e-postkonto → Manuelt**, må du taste inn opplysningene til din personlige e-postkonto (se spalte til høyre).

Ved **Konfigurere e-postkonto → Automatisk** brukes systeminnboksen. I de neste trinnene oppgir TV-en e-postadressen og PIN-koden til systeminnboksen.



▶▶ Videre til innstilling av kontrolltider.



◀ ▶ ▲ ▼ Ta i bruk innstillinger.

Innstillinger for kontrolltider

Når TV-en befinner seg i hvilemodus, kan du velge de tidene da TV-en skal kontrollere den definerte postboksen om den inneholder ekstern programmering.

Hvis TV-en er slått på eller i hurtigstartmodus, har den en fiksert kontrollintervall på 10 minutter.

Spørreperiode Her kan du velge i hvilket tidsrom TV-en skal kontrollere e-postboksen.

Kontrollintervall Her kan du velge i hvilken tidsintervall TV-en skal kontrollere e-postboksen i det angitte tidsrommet.

Start/Slutten på spørreperiode Her vises start- og slutt punkt for kontrolltiden.

I Hvis du vil angi start/slutt på kontrolltidsrommet enkeltvis, må du velge **Brukerdef.** ved kontrolltider.

I det siste trinnet kontrolleres det om de angitte opplysningene har tilgang til e-postkontoen.

Ved en vellykket test avsluttes konfigurasjonen.

Innstillinger for personlig e-postkonto

Hvis du velger e-postkontoen fra postkassen som systemet allerede har foreslått, blir kontoen automatisk opprettet på serveren. Du trenger ikke å stille inn noe annet.

Ved **Konfigurere e-postkonto → Manuelt**, må du Tilpasse fabrikkinnstillinger og fylle inn Opplysningene til din personlige **eksisterende** e-postkonto.

Du finner de nødvendige parameterne i Menypunktet Innstillinger/Valg i det e-postprogrammet du bruker (f.eks. Outlook, Thunderbird) eller den aktuelle leverandøren av e-postkontoen din.

Innstillinger side 1:

E-postadresse:	tv-xxxxxxxxxx@loewe-dialogue.com
Kontotype:	POP3 eller (IMAP)
Innboks:	mail.loewe-dialogue.com
Utboks (SMTP):	mail.loewe-dialogue.com
Brukernavn:	*****
Passord:	xxxx

Innstillinger side 2:

Post - innboks:	995 (POP3), 0 993 (IMAP)
Inngangskryptering:	'nei', 'SSL', 'StartTSL'
Server krever autentisering:	'nei'
Post - utboks:	'25' (nei), '587' (StartTSL), '465' (SSL)
Utgangskryptering:	'nei', 'SSL', 'StartTSL'
Slett e-post fra server:	'nei'
Innstillinger for postboks	Tilbakestilling

Ekstern programmering via vilkårlig e-postklient

I tillegg til den komfortable fjernprogrammeringen via Loewe Smart Assist App, kan du også utføre fjernprogrammeringen av opptaket med en hvilken som helst e-postklient.

Emnefeltet på e-posten må inneholde den definerte firesifrede pin-koden, sendetiden og kanalen:

PIN PROGRAMTID KANAL

Eksempel: 1234 20:45 NRK HD
1234 8.45 pm NRK HD

Programmere et opptak av et program som vises samme dag, klokken **20:45**, og som går på kanalen **NRK HD**. Man trenger ikke å skrive inn en nøyaktig start- og sluttid på programmet.

I Navnet på kanalen må ikke være 100 % nøyaktig. Navnet blir sammenlignet med en bestemt algoritme. Men det er lurt å lagre kanalnavnene som notat på smarttelefonen din.

Hvis opptaket finner sted mer enn 24 timer i fremtiden må også datoen oppgis i emnefeltet:

1234 04.09.2014 20:45 NRK HD
1234 09/04/2014 8.45 pm NRK HD

Som bekreftelse får man en e-post fra TV-en (kun ved kundekontoer) med aktuell liste over programmerte timeropptak.

⁽¹⁾ Tilgjengeligheten varierer avhengig av apparattyten (se online-brukerhåndbok, kapittel Tekniske data).

Timer

I Timer-menyen finner du Timer-liste og Timertjenester.
 I Timer-liste finner du en liste over alle programmerte opptak, merkede sendinger og kopioppdrag.

I menyen Timer-tjenester finner du komfortable alarmtjenester som kan brukes.

Åpne Timer-meny

HOME

HOME: Åpne displayet **Home**.



◀ ▶ ▲ ▼ Velg **Opptak**.

◀ ▶ ▼ ▲ Velg **Timer**,
OK hent.

Eller:

DR+

Langt trykk: Åpne Timer-meny.



◀ ▶ ▼ ▲ Velg **Timer-liste** eller **Timertjenester** (se høyre kolonne).

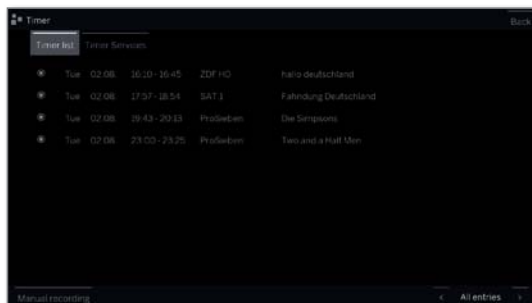

▼ ▲ Velg **Manuelt opptak**,
OK Timerdata åpnes.

i Når du har programmert et Timer-opptak, må TV-en bli i hvilemodus. **Ikke** slå av TV-en med strømbryteren og trekk **ikke** ut strømledningen av stikkontakten, ellers kan ikke timer-opptaket starte.

i Ved programvareoppdatering kan det skje at timer-innlegg og merkinger av programmer slettes. Kontroller timer-listen din etter en programvareoppdatering.

Forklaring av symbolene i timer-listen:

- Opptak
- Opptak pågår
- ☑ merket program
- 🔄 Gjentatt opptak (daglig, ukentlig eller man-fre)
- 📺 Opptak av serier

Slette/endre programmert timer-jobb

Du kan bruke denne funksjonen i timer-listen når du vil slette programmerte opptak, avslutte et timer-opptak eller endre en timer-jobb.



i Timer-listen vises.

▼ ▲ Marker ønsket timer-jobb.



i Skriften til en timer som er aktiv vises i rødt. Når du sletter denne timeren, stopper opptaket.

OK Endre markert timer-jobb.
 Timerdata åpnes.

Eller:



STOP: Slette markert timer-jobb.



OK Bekrefte sletting.
 Timer-jobb blir slettet.

Timertjenester

Programmerte alarmer blir aktiv når TV-en settes i hvilemodus.

Når TV-en slås på av en alarm når den befinner seg i hvilemodus, vises en melding på skjermen. Hvis denne ikke bekreftes med **OK-knappen** innen 5 minutter, slår TV-en seg automatisk av på grunn av sikkerhetsgrunner.

TV'n kan også slås av automatisk på bestemte tidspunkter. Ett minutt for automatisk nedstengning vises en advarsel på skjermen. Du kan avbryte automatisk nedstengning ved å trykke på en tilfeldig knapp.



i Timer-menyen vises.

◀ ▶ ▲ ▼ Velg **Timertjenester**.



◀ ▶ ▲ ▼ Velg ønsket innstilling,
OK endre.

OK bruk.

Kilder

Via punktet **Kilder** i Home-skjermen får du tilgang til alt utstyr lokalt tilkoblet TV-apparatet (f.eks. via AV, HDMI, USB) samt alle tilgjengelige apparater i hjemmenettverket.

Hente kildevalg

i Ved normal TV-modus, uten annen visning:



Åpne **Kilder**.

Eller:



HOME: Hente frem **Home**-skjermen.



◀ ▶ ▾ ▹ Velg **Kilder**.



◀ ▶ ▾ ▹ Velg kilde,

OK Velg.

Dersom du f.eks. har valgt en HDMI-tilkobling, kobles det om til den aktuelle tilkoblingen. TV-apparatet er klart for visning av innhold fra kilden.

Dersom den valgte kilden leverer et signal, bør det nå være synlig.

Ved valg av en tilkoblet USB-stasjon eller en mediaserver må det videre velges en avspillbar fil i filstrukturen.

i Struktur og visning av filer/mapper er avhengig av den valgte kilden.

◀ ▶ ▾ ▹ Velg eventuelt ønsket mappe,

OK Åpne mappe.

Gjenta om nødvendig.



▾ ▹ Velg fil,

OK Avspilling av valgt fil starter.

Mulige kilder

i De viste mediakildene avhenger av hvilke apparat du har eller er tilgjengelig.



HDMI

Kilde på HDMI-kontakten på TV-apparatet.

Alt etter hva slags innhold som avspilles fra den eksterne kilden se kapittel **Video-**, **Audio-** eller **Foto-avspilling**.



PC IN

Kilde på AV-kontakten (med VGA-adapter) på TV-apparatet.

Alt etter hva slags innhold som avspilles fra den eksterne kilden se kapittel **Video-**, **Audio-** eller **Foto-avspilling**.



AVS
AV

Kilde på AV-kontakten (med SCART-adapter) på TV-apparatet.

Alt etter hva slags innhold som avspilles fra den eksterne kilden se kapittel **Video-**, **Audio-** eller **Foto-avspilling**.



VIDEO

Kilde på AV-kontakten (med VGA-adapter + komponent-adapter) på TV-apparatet.

Eksterne enheter med komponentforbindelsen YPbPr være koblet til AV-kontakt av TV-apparatet ved hjelp av to adaptore. I tillegg til VGA-adapter komponent / VGA-adapteren er nødvendig.



USB

Kilde (f.eks. USB-harddisk, USB-minnepinne) tilkoblet en USB-port på TV-apparatet.

Den nøyaktige betegnelsen avhenger av det aktuelle lagringsmediet.

Alt etter hva slags innhold som avspilles fra den eksterne kilden se kapittel **Video-**, **Audio-** eller **Foto-avspilling**.

i Om USB-minnepinner, se også anvisningene i kapittelet **Programvareoppgradering!**



Nettverk

Kilde (f.eks., mediaserver, NAS) som kan nås via hjemmenettverket.

Alt etter hva slags innhold som avspilles fra den eksterne kilden se kapittel **Video-**, **Audio-** eller **Foto-avspilling**.

Den nøyaktige betegnelsen avhenger av det aktuelle mediet.

Menyalternativer

Menyalternativer inneholder ulike funksjoner for filene du har valgt.

i En kilde (USB, NAS osv.) ble valgt.

i De tilgjengelige menypunktene i menyalternativer avhenger av det aktuelle markerte objektet (datakilde, mappe, fil).



MENU: Åpne menyalternativer.

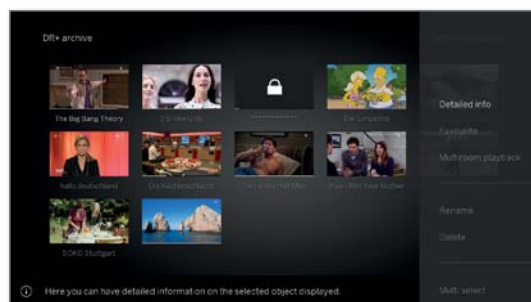

▾ ▹ Velg ønsket funksjon,
OK bekrefte valg.

Sortering Mediefiler i åpnet mappe er sortert alfabetisk (stigende A-Å eller synkende Å-A), etter filstørrelse eller dato (nyeste oppføringer først).

Favoritt Legge til markert mediefil til **Favoritter** i displayet **Home**.

Filter Velg ønsket filter (audio-tittel, audio-artist, audio-album, foto eller video) og skjul slik den andre informasjonen.

i Filteret nullstilles automatisk når du går ut av arkivet.

Videoavspilling

Beskrivelsen av følgende funksjoner gjelder for avspilling av video fra DR+-arkivet samt videoer fra USB-lagringsenheter eller medieservere i hjemmenettverket.

i Ved avspilling av DR+ arkivoppføringer er i tillegg avspillings- og behandlingsmuligheter tilgjengelige. Forklaringen av disse funksjonene finnes i kapittelet **Kilder**, punkt **Tilleggsfunksjoner for DR+ arkivavspilling**.

Video-Menyalternativer

Menyalternativer gir deg ytterligere valg til den aktuell avspilling.

i En video blir spilt. Valg av video via menyelementet **Kilder** (se kapittelet **Kilder**) eller, hvis tilgjengelig, DR+ arkivet via menyelementet **Opptak** (se kapittelet **Opptak**, punkt **Digital Recorder**).



MENU: Åpne menyalternativer.



BACK: Fjerne menyalternativer.

Forklaring av menyalternativer ved videoavspilling

i Antall tilgjengelige punkter i menyalternativene avhenger av valgt video og videokilden (DR+ arkiv, USB, hjemmenettverk).

Knapp på fjernkontroll

Menyen Element



Hent opp menyalternativer med videoinnstillinger.



Hent opp detaljert informasjon om gjeldende avspilling.

i **Tast INFO:** Visning detaljinformasjon når statusvisning vises, ellers visning av hentestatus.



Hent opp listevisning (velg video).



Sett bokmerke.

i Bare for DR+ arkivavspilling.



Gå til forrige bokmerke.

i Bare for DR+ arkivavspilling.



Gå til neste bokmerke.

i Bare for DR+ arkivavspilling.



Slett bokmerke ←/→.

i Bare for DR+ arkivavspilling. Denne funksjonen er bare tilgjengelig hvis et bokmerke som er satt manuelt, innen fem sekunder befinner seg etter gjeldende avspillingsposisjon (bare for sletting med fjernkontrolltasten).

Knapp på fjernkontroll

Menyen Element



Start **Follow me**-opptak.

Med funksjonen Follow me kan du avbryte en pågående sending og spille den av på en annen TV fra der den ble avbrutt.

i Kun under tidsforskjøvet avspilling (timeshift-modus).



Overtas som tittelbilde. Bruk gjeldende stillbilde som tittelbilde i DR+ arkivet.

i Bare for DR+ arkivavspilling.

i Kan bare velges i pausemodus.



Gjenta gjeldende avspilte katalog eller aktiver/deaktiver arkivoppføringer igjen.

i Bare for DR+ arkivavspilling.



Favoritt. Legg til gjeldende avspilte video som favoritt i visningen Home.



Punktet **multiroom-avspilling** starter synkron avspilling av den gjeldende videoen på flere Loewe TV-apparater som støtter denne funksjonen.



Språk/lyd. Her kan du velge andre filmspråk og andre lydformater.



Menypunktet **Undertekst** vises hvis opptaket inneholder undertekster.

i Bare for DR+ arkivavspilling.

i Undertekster ble også tatt opp (se kapittel **Opptak**, punkt **Timer – Inntasting av timerdata**).



Bilde. Menypunktet Bilde inneholder de viktigste innstillingene for tilpasning av videoavspillingen.



Lyd. Menyelementet Lyd inneholder de viktigste innstillingene for tilpasning av lyd volumgjengivelsen.



Hodetelefon-volum kan justeres uavhengig av volumet av den interne høyttaleren.



Med **Bilde av** kan du slå av skjermen på TV-apparatet. Navigeringstastene aktiverer skjermen igjen. V+/V- aktiverer ikke skjermen.

i Bare for DR+ arkivavspilling.



Med **Flere innstillinger** kommer du til systeminnstillingene til TV-apparatet.

For mer informasjon se kapittel **Systeminnstillinger**.

Forklaring til knappene

 Langt trykk på **INFO**: Vise forklaring av knapper.

  **INFO** eller **BACK**: fjerne forklaring av knapper.

Midlertidig stoppe avspilling (stillbilde)

 **PAUSE-knapp**: Fryse bildet.

 **PLAY-knapp**: Fortsette avspilling.

Hoppe

Ved å trykke kort på **knappen**  eller  kan du hoppe frem og tilbake i filmen.

Intervall kan stilles inn i **Systeminnstillinger** → **Betjening** → **flere...** → **DR+** → **Intervall**.

  Hoppe forover.



  Hoppe bakover.



Hoppe med Smart Jump

Funksjonen **Smart Jump** sørger for at intervallen halveres ved hver endring i retningen man hopper, eller at samme retning doubles etter tre intervaller (maks. 8 minutter). Slik kan du spole frem til et bestemt sted i opptaket.

Innstillinger for Smart Jump finner du i **Systeminnstillinger** → **Betjening** → **flere...** → **DR+** → **Smart jump**.



Du leter etter et bestemt sted i et pågående program:

  Du kan trykke flere ganger på  (bakover) eller  (forover), for å hoppe fremover eller bakover i programmet.

Hvis du har hoppet over stedet du leter etter i programmet, kan du hoppe i motsatt retning. Hoppet utføres i halv intervallengde.

Hvis du igjen har hoppet over stedet du leter etter i programmet, kan du igjen hoppe i motsatt retning. Intervallenden blir da halvert igjen.

Ved den nye halveringen av intervall når man endrer retning, kan du komme nærmere og nærmere stedet du leter etter.





Spole

Du kan søke etter ønskede scener i en video med tre ulike hastigheter ved å spole bakover og forover. Man hører ikke noen lyd mens man spoler.

  Trykk  eller  litt lenger.



  Ved videre korte trykk på  eller  spoles det raskere fremover til man når den første hastigheten igjen.

  x4
  x8
 De forskjellige spolehastighetene vises av symbolene på siden.



i Ved tidsforskyvning bytter TV-en automatisk til avspilling når opptaket er avsluttet.

i Ved å spole fremover i arkivoppføringer, avsluttes avspilling på slutten av opptaket. DR+-arkivet vises på nytt.

 **PLAY-knapp**: Fortsette avspilling.

i For internettvideoer må du vente til den er bufret. Avhengig av datahastighet på filmen, og internetthastigheten, kan dette ta et par sekunder.

Ytterligere funksjoner ved avspilling av DR+arkiv

Når du spiller av innspilte sendinger fra intern DR+ arkivet eller DR+ arkivet på en tilkoblet USB-harddisk, er det flere redigerings- og avspillingsfunksjoner.

Sette inn bokmerke

For å finne igjen et interessant sted i en film senere, kan du sette inn et bokmerke. Det finnes også et automatisk innsatt bokmerke for start/slutt på et program.

Ved programmer som sendes i Dolby Digital 5.1, gjenkjennes stedene med reklame, og disse markeres automatisk med bokmerke.

For et pågående Timeshift-opptak (tidsforkyvnng), kan man gjøre det om til et arkivopptak ved å sette inn et bokmerke.



Lengre trykk på **PLAY-knappen**: sette inn bokmerke. Du får se en skjermmelding øverst til høyre på TV-apparatet.

i Automatisk sett bokmerker vises som svarte eller hvite markeringer i tidslinjen.

Håndsett bokmerker vises som en hvit markør over tidslinjen.



Hoppe til et bokmerke



MENU: Åpne menyalternativer.



▼ ▲ Markere **til neste bokmerke**.

OK Hoppe til neste bokmerke.



▼ ▲ Markere **til forrige bokmerke**.

OK Hoppe til forrige bokmerke.

Eller:



Blå knapp: hoppe til neste bokmerke.



Gul knapp: hoppe til forrige bokmerke.

Slette enkelte bokmerke

Hopp til det manuelt angitte bokmerket som du vil slette.



Lengre trykk på **PLAY-knappen**: slette bokmerke.

Lydavspilling

Forklaring av menyalternativene ved lydavspilling

i En lydfil spilles. Valg av lydfil via menyelementet **Kilder** (se kapittelet **Kilder**).

(MENU) **MENU:** Åpne menyalternativer.

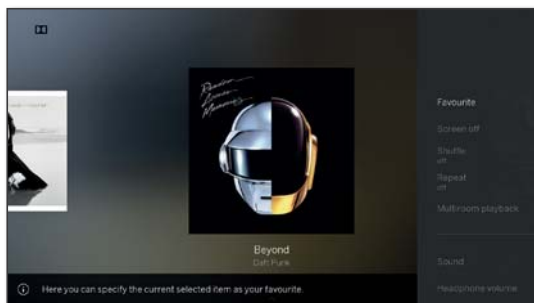

(BACK) **BACK:** Skjul menyalternativer igjen.

Knapp på fjernkontroll

- (MENU)** Hent menyalternativer for lydavspilling.
- (BACK)** Hent mappevisning (velg musikkittel/sender).
- (INFO)** Vis detaljert EPG-info om aktuell sending.
i Bare for DVB-radio.
Hent opp detaljinfo om den avspilte musikkittelen.
i Bare ved avspilling av musikkittler via USB / hjemmenettverk.
- (★)** **Favoritt.** Legg til den avspilte senderen/musikkittelen til favoritter i sisingen **Home**.
- (TV)** **Bilde av.** Slå av TV-skjermen.
 - **Tilfeldig avspilling** av titlene i den aktuelle mappen på/av.
i Bare ved avspilling av musikkittler via USB / hjemmenettverk.
 - **Gjenta.** (kontinuerlig avspilling) av alle titlene i gjeldende mappe/katalog på/av eller slå gjeldende tittel på/av.
i Bare ved avspilling av musikkittler via USB / hjemmenettverk.
 - Punktet **multiroom-avspilling** starter synkron avspilling av den gjeldende videoen på flere Loewe TV-apparater som støtter denne funksjonen.
- **Lyd.** Menyelementet **Lyd** inneholder de viktigste innstillingene for tilpasning av lydvolungjengivelsen.

Knapp på fjernkontroll

- **Forklaring**
Hodetelefon-volum kan justeres uavhengig av volumet av den interne høyttaleren.
- Med **Flere innstillinger** kommer du til systeminnstillingene til TV-apparatet.
For mer informasjon se kapittel **Systeminnstillinger**.

Forklaring til knappene

- (INFO)** Langt trykk på **INFO:** Vise forklaring av knapper.
- (INFO)** **(BACK)** **INFO** eller **BACK:** fjerne forklaring av knapper.

Midlertidig stoppe avspilling

- (||)** **PAUSE-knapp:** avbrytte pågående avspilling.
- (▶)** **PLAY-knapp:** Fortsette avspilling.

Spole

Du kan spole fremover i lydsporet i fire forskjellige hastigheter. Man hører ikke noen lyd mens man spoler.

- (▶▶)** Et litt lengre trykk på ▶▶.



Ved videre korte trykk på ▶▶ spoles det raskere fremover til man når den første hastigheten igjen. Hastigheter: 2x, 4x, 8x, 16x.



- (▶)** **PLAY-knapp:** Fortsette avspilling.

Velge annet lydspor/spille av pågående spor fra begynnelsen



BACK: Åpne musikkbibliotek.

Velg musikkspor på samme måte som det er beskrevet i kapitlet **Kilder**.

Eller:



Trykke på **P+** eller **▶▶**:
Spille av neste spor på aktuelt album/mappe.



Trykke på **P-** eller **◀◀**:
Spille av pågående spor fra begynnelsen.

Trykke igjen på **P-** eller **◀◀**:
Spille av forrige spor på aktuelt album/mappe.

Eller:



◀ ▶ Bla gjennom musikkspor.



Avspilling av den valgte tittelen starter automatisk etter ca 2 sekunder.

Avslutte avspilling



STOP-knappen: Avslutte avspilling og gå tilbake til musikkbibliotek.

Gjenta

Musikktitler kan gjentas, jeg, i en uendelig løkke.



MENU: Åpne menyalternativer.



▼ ▲ Markere **Gjenta**.

OK Velg gjenta.

▼ ▲ Markere **Tittel**.

OK Slå på gjentakelse av enkelte musikktitler.

i Gjenta innstillingen forblir satt til den er deaktivert eller en annen sang blir spilt.

Eller:



▼ ▲ Markere **Alle**.

OK Slå på gjentakelse av alle musikktitlene i gjeldende mappe/katalog.

i Gjenta innstillingen forblir satt til den er deaktivert eller en annen mappe er valgt i oversikten.

i Gjenta **Tittel** og gjenta **Alle** kan ikke aktiveres samtidig.

Valg av en av de to funksjonene deaktiverer den andre.

i **Repeat** og **Shuffle** kan ikke aktiveres samtidig.

Innstilling av en gjentakelse deaktiverer tilfeldig avspilling.

Fotovisning

Forklaring av menyalternativene ved visning av bilder

i Et bilde vises. Valg av bildet via menyelementet **Kilder** (se kapittelet **Kilder**).



MENU: Åpne menyalternativer.



BACK: Skjul menyalternativer igjen.

Knapp på fjernkontrollen Menyen Element



Hent menyalternativer ved bildeavspilling.



Hent mappevisning (velg bilde).



kort

Vis forrige bilde.



kort

Vis neste bilde.



Favoritt. Legg til det aktuelt viste bildet i favoritter i Home-visningen.



Start lysbildefremvisning.



Stopp løpende **lysbildefremvisning**.

–

Drei mot venstre 90°.

–

Drei mot høyre 90°.

–

Med menypunktet **Foto** kan du foreta ofte brukte bildeinnstillinger.

–

Bilde. Menypunktet Bilde inneholder de viktigste innstillingene for tilpasning av bildegjengivelsen.

–

Pause bakgrunnsmusikk.

i Menypunktet vises bare ved avspilling av musikktitler i bakgrunnen.

–

Lyd. Menyelementet Lyd inneholder de viktigste innstillingene for tilpasning av lydvolmgjengivelsen.

–

Hodetelefon-volum kan justeres uavhengig av volumet av den interne høyttaleren.

Knapp på fjernkontrollen Menyen Element

–

Med **Flere innstillinger** kommer du til systeminnstillingene til TV-apparatet.

For mer informasjon se kapittel **Systeminnstillinger**.

Forklaring til knappene



Langt trykk på **INFO:** Vis forklaring av knapper.



INFO eller **BACK:** fjern forklaring av knapper.

Fullskjermmodus

i Et bilde er markert i biblioteket (listevisning).



OK Se bildet i fullskjermmodus.



Vis forrige/neste bilde.

Roter foto



MENU: Åpne menyalternativer.



▲ ▼ **Drei mot venstre** eller **Drei mot høyre.**

OK Rotere foto 90 grader til venstre/høyre.

Lysbildevisning



MENU: Åpne menyalternativer.



▲ ▲ Markere **Start lysbildefremvisning.**

OK Starte lysbildefremvisning.



Eller:



PLAY-knapp: Starte lysbildefremvisning.



PAUSE-knapp: Stoppe lysbildefremvisning.



PLAY-knapp: Fortsette stoppet lysbildefremvisning.

Gå ut av fullskjermmodus/lysbildefremvisning



STOP-knapp: Avslutte fullskjermmodus/lysbildefremvisning og gå tilbake til bildebibliotek.

Apps

Her har du tilgang til multimedieinnhold på Internett (appgalleri), en fullverdig nettleser og flere andre apper.

Åpne internettbibliotek

HOME

HOME: Åpne displayet **Home**.



◀ ▶ ▾ ▹ Velg **Apps**.

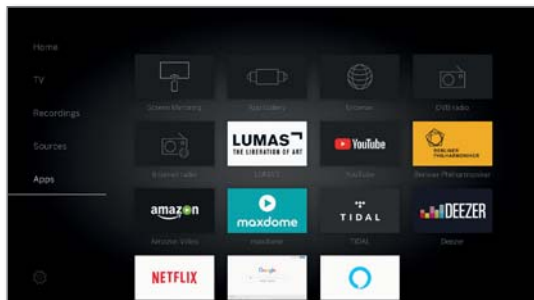

◀ ▶ ▾ ▹ Velge favoritt (hvis tilgjengelig) eller kilde, **OK** hent.

Tilgjengelige Webkilder

App galeri Under menypunktet **App galeri** finner du en stadig voksende plattform for interaktive TV-programmer på Internett (se høyre kolonne). Alle programmene er optimalisert for bruk på TV.

Nettleser Åpne TV-ens nettleser. Ytterligere informasjon finner du i kapittelet **Apps**, avsnitt **Nettleser**.

DVB-radio TV-en kan ta imot digitale radiokanaler via DVB. Ytterligere informasjon finner du i kapittelet **Apps**, avsnitt **DVB-radio**.

Internettradio TV-en kan ta imot digitale radiokanaler via Internett. Ytterligere informasjon finner du i kapittelet **Apps**, avsnitt **Internettradio**.

Screen Mirroring Her kan du speile innholdet på din Android-mobilenhet (smarttelefon, nettbrett) på TV-apparatet. For mer informasjon se kapittel **Apps**, punkt **Screen Mirroring**.

Apps Mange apper til video, lyd eller bildeportaler som Amazon Video, Netflix, Tidal, Deezer eller Lumas etc.

App galeri

Åpne App galeri.

TV-en må være koblet til Internett for å kunne bruke alle funksjonene til App galeri.

HOME

HOME: Åpne displayet **Home**.



◀ ▶ ▾ ▹ Velg **Apps**.

◀ ▶ ▾ ▹ Velg **App galeri**, **OK** åpne.



Øverste del på startskjermen for App galeri inneholder nytt nettinhold.

Nederste del på startskjermen for App galeri inneholder **Anbefalinger** fra Loewe.

Innholdet som vises kan endres fra tid til annen uten forvarsel.



▲ ▾ Velg **Home**.

OK bytte til høyre til utvalg av nettinhold.

◀ ▶ ▲ ▾ Marker ønsket nettinhold, **OK** vise/spille av innhold.

Navigasjon i hver av programmene avhenger av de enkelte leverandørene.

Funksjoner på startskjermen for App galeri

Hjem Viser startskjermen til App galeri med et utvalg av nettinhold og anbefalinger.

Bla Under **Bla** kan du lage en liste over og åpne nettinhold etter emne.

Innstillinger I **innstillinger** for App galeri kan du f.eks. velge land for å kunne bruke ulike tilbud.

Impressum Vise juridisk informasjon om den som er ansvarlig for innholdet.

Gå ut av App galeri

HOME

HOME: Åpne displayet **Home** og velge en annen funksjon.

Nettleser

Du kan åpne nettsider direkte med den integrerte nettleseren Opera. Nettleseren kan også brukes uten internettforbindelse. På den måten får du tilgang til lokale enheter, som har et nettgrensesnitt (f.eks. rutere, hjemkontroll, hjemmenettverksserver).

Åpne nettleser



HOME: Åpne displayet **Home**.



◀ ▶ ▲ ▼ Velg **Web**.

◀ ▶ ▲ ▼ Velg **Nettleser**,
OK hent.

Startsiden åpnes.

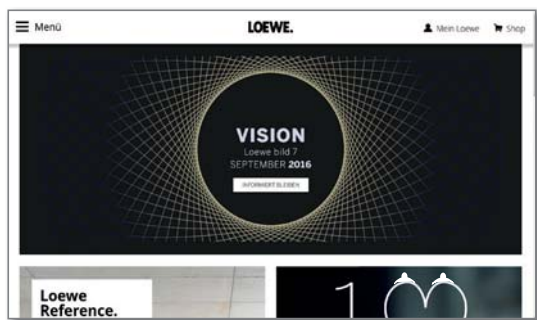

INFO: Vise nettleserstatus.

Forklaring av symbolene i nettleserstatus

↻ **Oppdatere** vist **nettside**.

📄 **Angi** aktuell side **som startside**.

100% Endre **Zoom** for nettleseren eller vist nettside.

★ Legge til nettside som Favoritt i **Displayet Home**.

Navigere på nettsider



P+/P- Bla vertikalt.



◀ ▶ ◀ ▶ Rulle horisontalt.



◀ ▶ ▲ ▼ Markere link eller tekstboks med de
mauszeiger,
OK eller **TEXT** Åpne eller bekrefte innskrevet tekst.



For å skrive inn tekst, bruker du fjernkontrollen som et mobiltastatur trykk på talltastene (0 til 9) helt til det ønskede tegnet vises. De tilgjengelige bokstavene finner du trykket på de enkelte tallknappene.



Gul knapp: Slette tegnet.



BACK: Avbryte inntasting av tekst og forlate boksen.

Skrive inn URL (nettadresse)

i Nettleserstatus vises.



◀ ▶ ▲ ▼ Markere URL (nettadresse) til den viste nettsiden,
OK Åpne felt for inntasting av adresse.

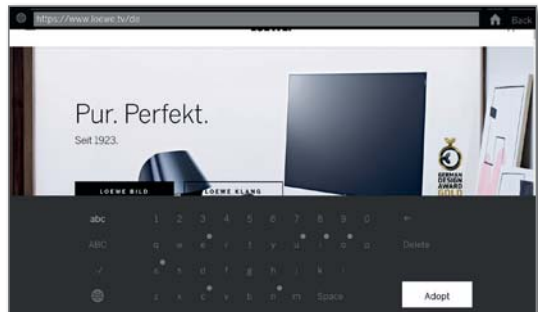

◀ ▶ ▲ ▼ Velge ønsket tegn,
OK bruk tegn.

Hvis det vises et lite symbol ved siden av en bokstav, lar langt trykk på tasten **OK** (2 sek) deg velge flere bokstaver.



Slette tegnet til venstre for markøren.



Henter frem spesialtegn.

ABC/abc

Bytte mellom store og små bokstaver.



Bytt hurtigtaster på skjermtastaturet til engelsk, tysk eller russisk.

Mellomrom

Sette inn mellomrom.

Tømmer

Slette alle tegn.



Avbryte inntasting. Inntastingsvinduet lukkes og den forrige nettsiden vises igjen.

Overta

Bruke adresse og åpne ny nettside.



i Du kan også bruke et USB-tastatur eller nummer-tastene på fjernkontrollen til å skrive inn tegn (se venstre kolonne).

Bruk av ekstern mus

Det er mulig å koble en ekstern mus til en ledig USB-port på TV-apparatet.

Da kan du enkelt bevege musemarkøren over TV-skjermen.

i Loewe påtar seg intet garantiansvar for funksjonen av alle de ulike USB-enhetene som finnes på markedet.

Gå ut av nettleser



HOME: Åpne displayet **Home** og velge en annen funksjon.

DVB-radio

TV-en kan ta imot digitale radiokanaler via DVB.

i Som standard, brukes **AUDIO-knappen** til radiomodus.

Aktivere radiomodus



AUDIO-knappen på fjernkontrollen.

Eller:



HOME: Åpne displayet **Home**.



◀ ▶ ▾ ▹ Velg **Apps**.

◀ ▶ ▾ ▹ Velg **DVB – Radio**,
OK hent.

Første gang du bruker DVB-radio, åpnes den første kanalen på listen over radiokanaler, ellers den sist brukte kanalen.

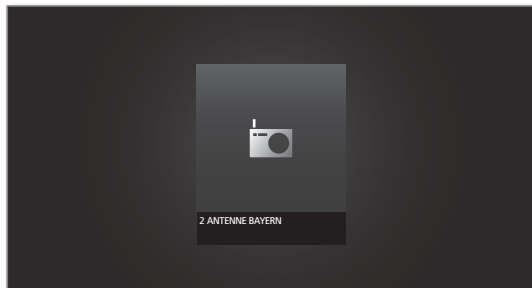

i Hvis HbbTV-modus er aktiv, viser enkelte radiosendere en senderlogo istedenfor symbolet som vises ovenfor.

Bytte kanal

i Radiomodus er slått på og en radiokanal er valgt (se over).



P+ / P- Kanal opp/ned.

Nummeret og navnet på kanalen med navn på program og neste program kommer kort til syne. Statusvisning med tid/dato og symboler knyttet til programmet kommer også til syne.

Eller:



Direkte angivelse av kanal med **nummertastene**.

Eller:



OK Åpne kanalliste.



◀ ▶ ▾ ▹ Velge kanal,
OK hent.

Forklaring til knappene



Langt trykk på **INFO:** Vise forklaring av knapper.



INFO eller **BACK:** fjerne forklaring av knapper.

Menyalternativer for DVB-radio



MENU: Åpne menyalternativer.

Eller:



OK Åpne kanalliste,
▶ Åpne menyalternativer.

▲ ▼ Velge menyalternativer.

OK vis.

Ytterligere informasjon finner du i kapittelet **TV**, avsnitt **Menyalternativer**.

HbbTV i DVB-radiobruk

Ulike DVB-radiokanaler tilbyr også HbbTV-Tekst/Media-text. Dette fungerer likt som i TV-modus (Se kapittelet **TV**, avsnitt **HbbTV/MediaText**).

Slå av/på skjermen



Grønn knapp: Slå av skjermen.

i Ved å slå av skjermen, reduseres strømforbruket til TV-en.

Slå av skjermen med fjernkontrollen:



Trykk på den **grønne knappen**.

Arkiveropptak i DVB-radiomodus

I DVB-radiomodus, akkurat som i TV-modus, er det mulig å ta opp DVB-radiosendinger på en innebygd harddisk eller tilkoblet USB-harddisk.

Prosedyren for opptak av en DVB-radiosending er identisk med opptak av en TV-sending (se kapittel **Opptak**, punkt **Digital Recorder – Arkivopptak**).

Timeshift i DVB-radiomodus

Betjeningen av timeshiftmodus for DVB-radiosendinger er identisk med timeshift-betjeningen i TV-modus (se kapittel **Opptak**, punkt **Digital Recorder – Se på forsinket-TV (Timeshift)**).

Gå ut av radiomodus



TV-knapp: TV-modus aktiveres.

Eller:



HOME: Åpne displayet **Home**.



◀ ▶ ▾ ▹ Velge andre bruksmoduser,
OK hent.

Loewe TV
Basic Guide
Apps
Internetradio

Internetradio

TV-en kan ta imot digitale radiokanaler via Internett.

i Navnene på mappene og kanalene i området Internetradio oppgis av leverandøren vTuner. Det er ikke mulig å endre rekkefølge for kanaler eller gi en kanal et nytt navn.

i Det er kun mulig å bruke Internetradio når man er koblet til Internett.

Aktivere radiomodus

HOME

HOME: Åpne displayet **Home**.



◀ ▶ ▾ ▹ Velg **Apps**.

◀ ▶ ▾ ▹ Velg **Internetradio**,
OK hent.

Du ser listen over internettkanaler.

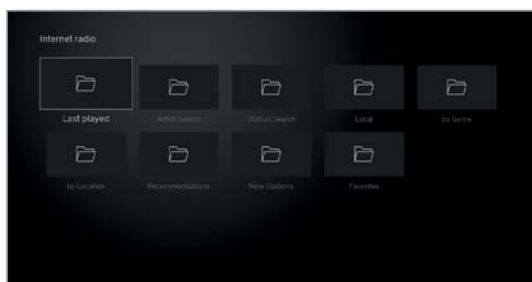

▾ ▹ Velg ønsket mappe
OK Åpne mappe.
Gjenta ved behov.

▾ ▹ velg kanal,
OK hent.

i Ytterligere informasjon om kontroll av avspilling fra internetradio finner du i **Kilder**, avsnitt **Lydavspiling**.

Bytte kanal

BACK

BACK: Åpne kanalliste.

Velg kanal på samme måte som beskrevet over. Eller:



P+ / P- Bla gjennom kanalene til den aktuelle mappen for internetradio. Eller:



Knappene 2-9: Angi startbokstaver. Kanallisten hopper til første kanalen for den angitte bokstaven.

Forklaring til knappene

INFO

Langt trykk på **INFO:** Vise forklaring av knapper.

INFO BACK

INFO eller **BACK:** fjerne forklaring av knapper.

Menyalternativer for internetradio

MENU

MENU: Åpne menyalternativer.



▴ ▾ Velge menyalternativer,
OK vis.

Ytterligere informasjon finner du i kapittelet **TV**, avsnitt **Menyalternativer**.

Artist search (Artistsøk)

Ved hjelp av artistsøk kan du raskt og enkelt vise alle radiokanaler som spiller musikken til den artisten du søker etter. Resultatene sorteres etter **nå** og **avspilles ofte**.



i Listen over kanaler for internetradio er åpen

▾ ▹ Velg **Artistsøk**.
OK vises.

◀ ▶ ▾ ▹ Velg **Nytt søk**.
OK Skjermtastaturet vises.

◀ ▶ ▾ ▹ Skriv inn navnet på bandet eller sanger med tastaturet (se også kapittelet **Generelt om bruk**, avsnitt **Bokstavinntasting med tastatur på skjerm**).

OK bruk, søket starter.

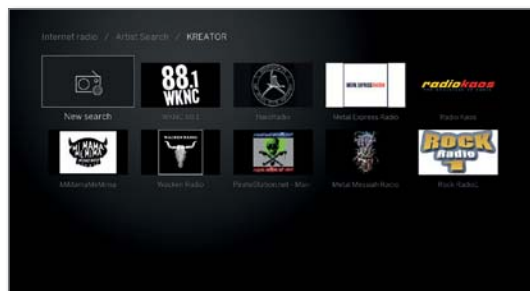

▾ ▹ Velge kanal,
OK vis.

Kanalsøk

I menypunktet Kanalsøk kan du søke etter en Internetradiokanal direkte med navn. Du gjør dette på samme måte som søk etter artist (se over).

Slå av/på skjermen

Grønn knapp: Slå av skjermen.

i Ved å slå av skjermen, reduseres strømforbruket til TV-en.

Slå av skjermen med fjernkontrollen:
Trykk på den **grønne knappen**.

Gå ut av radiomodus

TV

TV-knapp: TV-modus aktiveres.

Eller:

HOME

HOME: Åpne displayet **Home**.



◀ ▶ ▾ ▹ Velge andre bruksmoduser,
OK hent.

Screen Mirroring

Med Screen Mirroring kan du speile innholdet på din Android-mobilenhet (smarttelefon, nettbrett) på TV-apparatet.

i Android-mobilenheten må støtte funksjonen for skjermspeling. Avhengig av produsent kan betegnelsen på denne funksjonen variere.

i Loewe TV-apparatet og Android-mobilenheten må være i samme nettverk.

Hente opp Screen Mirroring

HOME

HOME: Hente frem skjermbildet **Home**.



◀ ▶ ▾ ▹ Velg **Apps**.

◀ ▶ ▾ ▹ Velg **Screen Mirroring**.

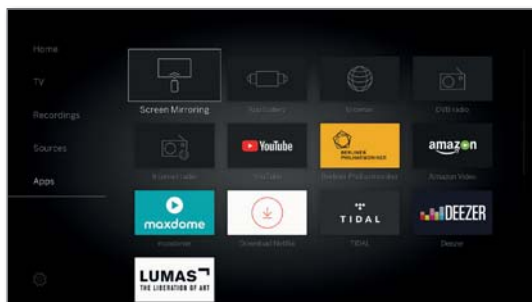

OK vis.

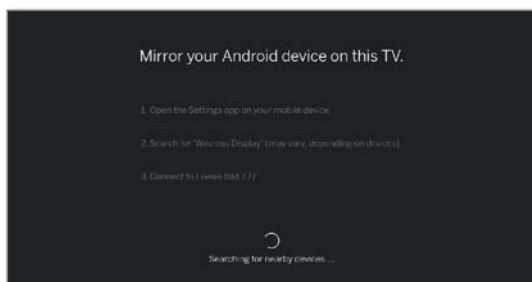

TV-apparatet venter på å koble til en mobilenhet.



Åpne innstillingene på mobilenheten.

Søk i innstillingene etter funksjonen **Screen Mirroring** og velg den. Avhengig av produsent kan betegnelsen på denne funksjonen variere.

Den mobile enheten søker etter tilgjengelige enheter og viser dem.

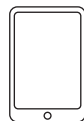
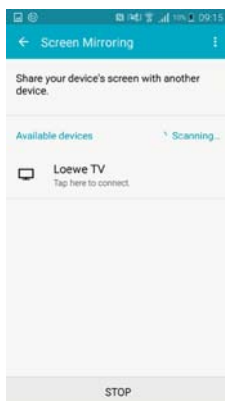

Velg TV-apparatet du fant på mobilenheten.

TV-apparat og mobilenhet tilkobles.



Skjerminnholdet på mobilenheten speiles på TV-apparatet.

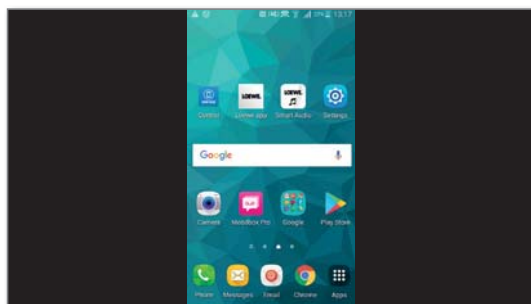

Amazon Alexa-pålogging

Det er mulig å koble Loewe TV-apparatet til Amazon Alexa høyttalere og betjene TV-apparatet via stemme. For å gjøre dette bruker du Loewe TV Skill i Amazon Alexa-appen.

i Stemmestyring av Loewe TV-apparatet er for tiden bare mulig i Tyskland.

i Loewe TV og Amazon Alexa må være i samme nettverk og installert.

i For at Amazon Alexa skal kunne slå på Loewe TV på egen hånd, må hurtigstartmodus være aktivert (**Systeminnstillinger** → **Betjening** → **Hurtigstartmodus**).

i Når TV-apparatet er koblet til Amazon Alexa, skjer det en datautveksling mellom TV-apparatet og Amazon. Flere brukervilkår for Alexa og Alexa-enheter finnes på Amazon.com.

i Loewe garanterer at det ikke gjøres personlig bruk av dataene. En statistisk analyse av anonymiserte datasett er imidlertid mulig.

Hent Amazon Alexa pålogging

HOME

HOME: Åpne displayet **Home**.



◀ ▶ ▲ ▼ Velg **Systeminnstillinger**.

OK Åpne systeminnstillinger.

▼ ▲ Velg **Multimedia / nettverk**.

▶ bytte til neste spalte.

▼ ▲ Velg **Amazon Alexa-pålogging**.

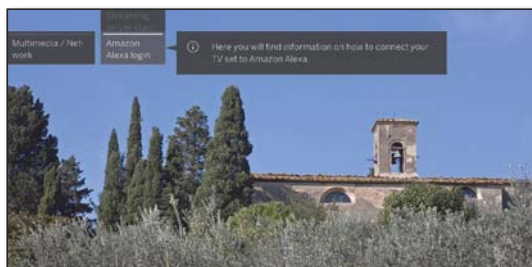

OK vis.

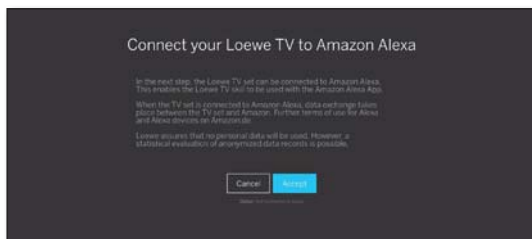

◀ ▶ Velg **Accept**.

OK vis.

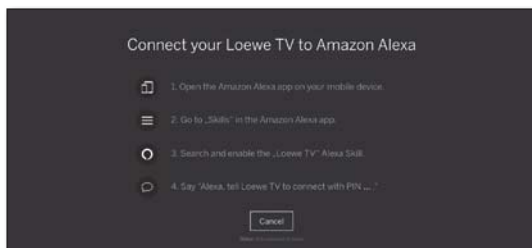

Koble TV-apparatet sammen med Amazon Alexa

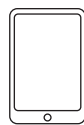

Start Amazon Alexa-appen på smarttelefonen din.

Velg **Skills** i Amazon Alexa-appen.

Søk og installer **Loewe TV**-Skill.

Styr TV-apparatet med Amazon Alexa

Straks TV-apparatet er koblet til Amazon Alexa, kan Loewe TV styre Alexa-høyttaleren med signallordet i kombinasjon med **Sag Loewe**.

Alexa, sag Loewe ...



... slå på/av.



... Volum 30 / ... Lyd av / ... Lyd på.



... Hva kommer nå?

... Hva er det neste som kommer?



... bytt til ZDF / kanal 11.



... Start opptak.



... åpne EPG / TV-program.

... aktiver fjernstyring av språk - høy, venstre, høyre, ...



... Søk 'Oktoberfest' på YouTube.

... Søk 'Kronach' på Google.

En aktuell liste over kommandoer for å styre Loewe TV med Amazon Alexa finner du på Loewe-nettstedet på:

<https://www.loewe.tv/de/plus/alexa>



Systeminnstillinger

Under menypanelet **Systeminnstillinger** i **Home** finner du alle innstillingene og tilpasningsmulighetene for TV-en din.

I Tilgjengeligheten varierer avhengig av apparattypen (se online-brukerhåndbok, kapittel Tekniske data).

Åpne systeminnstillinger

HOME

HOME: Åpne displayet **Home**.



◀ ▶ ▲ ▼ Velg **Systeminnstillinger** .



På høyre side finner du et utvalg av de vanligste innstillingene.



◀ ▶ ▲ ▼ Velg innstillinger,
OK hent.

Eller:

MENU

Langt trykk på **MENU:** åpne systeminnstillinger.

Forklaring av innstillingsalternativene:

Bilde Her kan du utføre innstillinger som er knyttet til bildesignalet på TV-en din.

Menypunktet **Bilde:**

Bildejustering, Kontrast, Lysstyrke, Fargeintensitet, Image+ Active, Bildeformat, Autom.-bildeformat.

Menypunkt **Bilde → flere ...:**

3D¹, Fargetemperatur, Skarphet, Aut. dimming, Filmmodus forbedring (DMM), Digital støyreduksjon (DNC), Hudfargetone, Gamma ljustetskorrigerer, OLED-kalibrering², Deblocking-filteer.

Lyd Under dette menypanelet finner du innstillinger for lydavspilling.

Menypunktet **Lyd:**

Lyd via³, Lyttemodus⁴, Lydtilpasing, Lydstyrke, Surround-modus⁵, Lyd-bilde-synkronisering, Volumregulering.

Menypunkt **Lyd → flere ...:**

Volumautomatikk, Maksimalt volum, Maks. lydstyrke, Balanse, Autom. talegjenkjenning, Dynamik SPDIF-synkronisering.

I De tilgjengelige menypaneletene kan variere og er avhengig av de tilkoblede og valgte lydkomponentene.

Stationer Flytte og slette TV- og radiokanaler. Ved å bruke dette kan du oppdatere kanallisten automatisk og manuelt.

Kanalene kan også settes inn i personlige lister og sorteres slik du vil.

Menypunktet **Stationer:**

Aut. søk TV+radio, Manuelt søk (inkl. Antenne-status), Kanallister TV, Kanallister radio, Oppdatere kanallisten automatisk, Overføre alle kanallister.

Betjening I denne menyen finner du både innstillinger for tilleggsfunksjoner på TV-en, som f.eks. EPG, bilde i bilde (PIP), Digital-Recorder (DR+), samt flerfunksjonelle innstillinger som tid og dato, barnesikring eller programvareoppdatering.

Menypunktet **Betjening:**

Språk, Barnesikring, EPG, Energieffektivitet, Hurtigstartmodus, Programvareoppdatering.

Menypunktet **Betjening → flere ...:**

Skjermmenyer, Tid og dato, DVB-innstillinger, PIP, DR+, Standard tekst-TV, HbbTV, Drei TV⁶, Skjermkinematikk⁶, Harddisker, Eksporter logg-data, Funksjonen -tast.

Multimedia/nettverk På menyen Multimedia/Nettverk kan du konfigurere nettverksadapter og nettverkstilgang.

På menypanelet Renderer kan du få tilgang til eksterne enheter per app på TV-en din (Renderer), og spille av innhold fra dem.

Menypunktet **Multimedia/Nettverk:**

Nettverksinnstillinger, Multimediainnstillinger, Home Automation, Renderer, Mobile Recording, Bluetooth¹, TIDAL-login, Streaming-server-beredskap⁷, Amazon Alexa-pålogging.

Tilkoblinger På denne menyen konfigurerer du TV-en for bruk med eksterne enheter.

Veiviseren for lydkomponenter tar deg gjennom konfigurering av lydenhetene du bruker, som f.eks. høyttalersystem eller HiFi/AV-forsterkere.

Du kan finne mer informasjon i bruksanvisningene til enhetene du bruker.

Menypunkt **Tilkoblinger:**

Lydkomponenter, Antenne DVB, Innstillinger på AV-tilkobling, Digital Link, HDMI.

Tillegg Under dette menypanelet kan du åpne oppsett av TV-en din, gjenta førstegangsbruk eller tilbakestille TV-en til fabrikkinnstillinger.

Du kan også aktivere DR+ Streaming, der TV-en gjør innholdet i DR+-arkivet tilgjengelig på nettverket.

Menypunktet **Tillegg:**

DR+ Streaming, Integrert utstyr, Gjenta førstegangsinstallasjon, Tilbakestilling til fabrikkens verdier, Forhandlermodus.

¹ Tilgjengeligheten varierer avhengig av apparattypen (se online-brukerhåndbok, kapittel Tekniske data).

² Kun med enhetstyper med OLED-teknologi.

³ Menypunktet **Lyd via** vises via bare hvis Høyttalersystem eller HiFi/AV-forsterker har blitt valgt i lydkomponenter veiviseren.

⁴ Kun med enhetstyper med innebygd DAL-tilkobling.

⁵ Menyelementet vises bare når en Motordrehfuß er koblet til TV-apparatet.

⁶ Kun med enhetstyper Loewe bild 9 og Loewe bild 7.

⁷ Kun med enhetstyper med innebygd harddisk.

⁸ Kun med enhetstyper Loewe bild 9, Loewe bild 7 og Loewe bild 5 oled.

Bluetooth¹

Med Bluetooth-funksjonen kan du koble TV-en trådløst til en lydkilde med Bluetooth, f.eks. en smarttelefon, nettbrett, osv., og bruke TV-en til avspilling (Bluetooth Music Player).

Ved å koble til et Bluetooth-tastatur (Bluetooth Keyboard) kan du taste inn tegn eller f.eks. søke etter yndlingsartisten din på en komfortabel måte.

i TV-en kan kobles sammen med flere Bluetooth-enheter. Med det er kun mulig å ha én aktiv tilkobling om gangen.

i Avstand mellom TV-en og Bluetooth-enheten bør ikke være mer enn ca. 10 m.

i Bluetooth-lydkilden på støtte A2DP-standard.

i Bluetooth-tastaturet må støtte HID-standard.

Åpne Bluetooth-funksjon

HOME

HOME: Åpne displayet **Home**.



◀ ▶ ▲ ▼ Velg **Systeminnstillinger**.
OK Åpne systeminnstillinger..

▼ ▲ Velg **Multimedia / nettverk**.
▶ bytte til neste spalte.

▼ ▲ Velg **Bluetooth**.
OK åpne.



Aktivere funksjon Her aktiverer du Bluetooth-funksjonen til TV-en. TV-en er da synlig for andre Bluetooth-enheter.

i Standardinnstilling: **ja**.

Søk etter Bluetooth-enheter i omgivelsene starter automatisk og varer i 2 min.

Hvis det finnes tilgjengelige Bluetooth-enheter, vises disse i en liste.

Tilkobling som skjer fra TV-en



◀ ▶ ▲ ▼ Velg ønsket enhet.
OK Koble til enhet. En hake vises ved siden av den tilkoblede enheten.

Dersom du trenger en kode, oppretter TV-en en tilkoblingskode. Denne påtastes inn på Bluetooth-enheten og eventuelt også bekreftes.

Se spalten til høyre for informasjon om hvordan du går videre til Bluetooth Music Player.

Tilkobling som skjer fra Bluetooth-enhet



Aktiver Bluetooth-funksjonen på lydkilden. Du finner informasjon om dette i bruksanvisningen til lydkilden. Trykk på Bluetooth-søkefunksjonen til lydkilden. Den viser nå Bluetooth-enheter i nærheten.

Velg **Loewe bildX.XX** (X: apparatnavn fra fabrikk, XX står for skjermdiagonalen).

Bekreft tilkoblingskoden. Bluetooth-enheten blir koblet sammen med TV-en.

Se under for informasjon om hvordan du går videre til Bluetooth Music Player.

Bluetooth Music Player

For å bruke TV-en som avspillingsenhet ved musikkstreaming, må smarttelefonen eller nettbrettet (lydkilden) være koblet sammen med TV-en.

Etter vellykket tilkobling av lydkilden, kan du starte avspilling av lyd på lydkilden.

Lyden spilles av på TV-en.

i Ved enkelte lydkilder må tilkoblingen aktiveres eksplisitt før man kan spille av musikk på TV-en.

Voluminnstilling ved Bluetooth Music Player

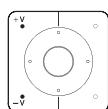

Du kan senke eller øke volumet med knappene **V+ / V-** på fjernkontrollen, akkurat som med TV-en.

Avhengig av produsent/type Bluetooth-enhet, kan også volumet endres direkte på enheten.

Hvis musikkavspillingen over Bluetooth f.eks. har volum 60, gjelder volumet også generelt for lyden på TV-en.

Det anbefales å sette volumet på lydkilden på et høyt nivå, og heller endre det faktiske nivået med fjernkontrollen.

Gjengi lyd fra TV-apparatet til hodetelefoner via Bluetooth

i Lydenheten må støtte standarden A2DP.

i Alt etter produsent/type av Bluetooth-enheten kan lydstyrken stilles inn direkte på lydenheten.



Tilkobling av Bluetooth-hodetelefonen gjøres som angitt i venstre spalte.

Etter vellykket tilkobling, vil du høre TV-lyden trådløst via Bluetooth-hodetelefonen.

Lydstyrken for TV-høytaler og hodetelefon kan stilles inn uavhengig av hverandre.

Bluetooth Keyboard

For å kunne bruke et Bluetooth-tastatur, må det være koblet sammen med TV-en.



i Åpne menyen Bluetooth-funksjon.

◀ ▶ ▲ ▼ Velg ønsket enhet.

OK Koble til enhet. En hake vises ved siden av den tilkoblede enheten.

Dersom du trenger en kode, oppretter TV-en en tilkoblingskode. Hvis Bluetooth-enheten har PIN-koden 0000, opprettes tilkoblingen automatisk. Hvis Bluetooth-enheten har en annen kode, må du skrive inn og bekrefte denne på Bluetooth-enheten.



Etter vellykket tilkobling kan du med Bluetooth-tastaturet skrive inn alle tegn som kan skrives inn via bildeskjermens tastatur eller kontrollen

¹ Tilgjengeligheten varierer avhengig av apparatypen (se online-brukerhåndbok, kapittel Tekniske data).

Loewe TV
Basic Guide
Funksjoner
Multiroom

Multiroom¹

Med Multiroom-funksjonen kan du overføre innhold fra DR+-arkivet (Multiroom DR+ Streaming) via nettverket fra én TV (Master-TV) samtidig til to ytterligere Loewe-TV-er, som står i andre rom.

Innholdet kan være live-tv, DR+ opptak, DVB-radio, Internett-radio eller musikkfiler.

Master-TV kan slå på de valgte TV-ene ved hjelp av funksjonen Wake on WLAN/LAN, før avspillingen starter.

i For å kunne bruke Multiroom, må minst to av enhetene ha understøttet SL3xx/SL4xx. Med enhetstypene bild 9, bild 7 og Reference er funksjonen allerede aktivert fra fabrikk, med alle andre SL3xx / SL4xx-enheter kan denne funksjonen aktiveres med Feature Upgrade Stick SL3xx / SL4xx eller DR+ Feature Disc.

i Alle TV-ene må være koblet til hjemmenettverket. Vi anbefaler å bruke en kablet tilkobling (LAN). Hvis man bruker en trådløs tilkobling (WLAN) kan dette føre til forstyrrelse i avspillingen eller utsatt avspilling på grunn av tekniske begrensninger (f.eks. forstyrrelser, begrenset båndbredde).

i For å slå på enhetene via Wake on WLAN/LAN, må funksjonen være aktivert. Kan stilles inn i **Systeminnstillinger → Multimedia/nettverk → Nettverksinnstillinger → Slå på TV-apparatet via LAN/WLAN**.

i For å kunne levere DR+ opptak via multiroom-funksjonen i nettverket, må TV-apparatet ha en intern harddisk.

Multiroom-avspilling

Velg ønsket innhold, for eksempel et TV- eller DVB-radioprogram eller et DR+ -opptak fra det interne DR+ arkivet. TV-en som innholdet velges på, er under denne tiden Master-TV.

Eksempel for Multiroom-avspilling fra et pågående TV-program:



MENU: Åpne menyalternativer.



▲ ▼ Velg **Multiroom-avspilling**.
OK hent.

i Ved multirom-strømming (Multiroom TV Streaming) kan det kun brukes kanaler som sender ukryptert TV-innhold.

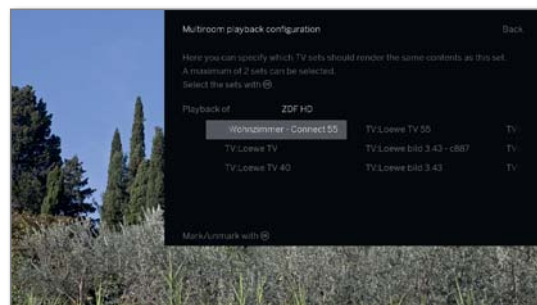

◀ ▶ ▲ ▼ Velg apparat(er) som innholdet skal vises på (maks 2 apparater eller 4 apparater ved multiroom-lydavspilling).

OK bekrefte valg.
Det vises en hake foran de valgte enhetene.

◀ ▶ ▲ ▼ Velg **Bekreft**.

OK bekreft.

Det aktuelle TV-programmet vises samtidig² på de valgte enhetene.

Multiroom-avspillingen av et DR+ opptak fra det interne DR+ arkivet eller en løpende DVB-radiosending følger samme skjema som beskrevet ovenfor på eksempelet Multiroom TV Streaming.

Ved DR+ Multiroom-avspilling har man begrenset kontroll (pause og spoling er ikke tilgjengelig).

Avslutte Multiroom-avspilling

Når du velger et annet innhold på en Multiroom-TV, avsluttes Multiroom-avspillingen på denne TV-en.

Tilpasse navn på TV-en

TV-apparatets standardnavn i nettverket er gitt på forhånd **Loewe bild X.XX** (X: apparatnavn fra fabrikk, XX står for diagonal skjermstørrelse).

Apparatnavnet kan endres i **Systeminnstillinger** under **Multimedia/nettverk → Nettverksinnstillinger → Apparatnavn**

Multiroom Bluetooth musikkspiller

For funksjonalitet Multiroom Bluetooth Music Player, vennligst se den aktuelle delen (se kapittelet **Funksjoner**, avsnitt **Bluetooth**).

¹ Tilgjengeligheten varierer avhengig av apparattypen (se online-brukerhåndbok, kapittel Tekniske data).

² Tidsforsinkelse under 100 ms.

Drei TV¹

Du kan ved bruk av det tilkoblede roterende stativet rotere TV-en din automatisk med fjernkontrollen.

i For å koble til en motorisert roterende fot, trenger du tilkobling av en **Motor Unit**. Den befinner seg på baksiden av TV-apparatet.

i Du kan stille inn rotasjonsområdet og av-posisjonen under **Systeminnstillinger** → **Betjening** → **flere ...** → **Drei TV**.

i Menyelementet **Drei TV** vises bare når en Motordrehfuß er koblet til TV-apparatet.

Rotere TV-en

i Ved normal TV-bruk, uten videre visninger:



◀ ▶ Rotere TV-en i ønsket posisjon.

Eller:



MENU: Åpne menyalternativer.



▲ ▼ Velg **Drei TV**.
OK åpne.



◀ ▶ Rotere TV-en i ønsket posisjon.

i TV-en kan posisjoneres i innstilt rotasjonsområde.



BACK: gå ut av rotere TV.

¹ Tilgjengeligheten varierer avhengig av apparattypen (se online-brukerhåndbok, kapittel Tekniske data).

Programvareoppdatering

Du kan oppdatere programvaren på din Loewe-TV. Ved programvareoppdatering (pakkeoppdatering) kontrolleres all programvaren som finnes på TV-en og oppdateres ved behov.

Det er mulig å laste ned aktuelle programvareversjoner fra Loewes nettsted (se under) og installere dem på TV-en ved å bruke en USB-minnepinne.

Hvis TV-en din er koblet til Internett, kan den også oppdateres direkte over Internett.

Mer informasjon til de enkelte innstillingsmulighetene finner du i bruksanvisningen som du kan laste ned fra Loewes nettsted (se kapittelet **Funksjoner**, avsnitt **Dokumentasjon**).

i Oppdatering av programvare er ikke mulig når et timer-opptak er aktivt.

i Ved programvareoppdatering kan det skje at timer-innlegg og merkinger av programmer slettes. Kontroller timer-listen din etter en programvareoppdatering. Kontroller timer-listen din etter hver programvareoppdatering (se kapittel **Opptak**, avsnitt **Timer**).

i Vær oppmerksom på kravene til USB-pinne (se nedenfor).

Programvarenedlasting for oppdatering via USB

Du kan laste ned ny, tilgjengelig programvare til TV-en din fra vår hjemmeside.

Besøk nettstedet vårt på:

www.loewe.tv/no/support

På kundestøttesiden kan du under punktet **SOFTWARE** velge ditt produkt.

Deretter kan du under **VELG SOFTWARE** velge og laste ned tilgjengelig programvare til TV-apparatet ditt.

Pakk ut den nedlastede filen i hovedkatalogen på USB-minnepinnen.

Deretter utfører du programvareoppdateringen som beskrevet nedenfor.

USB-pinne – Krav

- Formatering i FAT32.
- Kun én partisjon.
- Ikke bruk krypterte minnepinner.
- Ikke bruk minnepinner som simulerer en CD-ROM-stasjon.
- Den bør ikke inneholde skjulte filer.
- Formen på minnepinnen er viktig.
- Maksimale mål i mm: 70x20x10.
- Ved usikre tilfeller bør USB-pinne formateres som „FAT32“ uten „Utvidede attributter“.

i For å unngå problemer med programvareoppdatering av TV-en, må USB-pinne du bruker oppfylle kravene.

Programvareoppdatering via USB-lagringsenhet

Sett inn USB-pinnen med nedlastet programvare i en ledig USB-port på TV-en.

Åpne programvareoppdatering

HOME

HOME: Åpne displayet **Home**.



◀ ▶ ▲ ▼ Velg **Systeminnstillinger**.

OK Åpne systeminnstillinger.

▼ ▲ Velg **Betjening**.

▶ bytte til neste spalte.

▼ ▲ Velg **Programvareoppdatering**.

▶ bytte til neste spalte.

▼ ▲ Velg **Via USB**.

▶ Åpne programvare.

Versjonen til den gjeldende programvarepakken vises.



▶▶

▶▶ **fortsett.**

TV-en søker etter en ny programvarepakke på USB-enheten.

Hvis det finnes en ny programvareversjon etter søket, dukker det opp en skjermmelding.

Hvis det finnes flere forskjellige programvarepakker på USB-enheten, blir alltid den nyeste brukt.

Dersom det ikke blir funnet en ny programvarepakke:

◀◀

◀◀ **Avslutte veiviser.**

Ny programvarepakke funnet

▶▶

▶▶ **fortsett** starter innlasting av ny programvare.

Eller:

◀◀

◀◀ **Avslutte veiviser.**

Oppdateringen ble **ikke** gjennomført.

Laste inn ny programvarepakke

Programvaren lastes inn i flere deltrinn. Den totale innlastings- og programmeringstiden kan ta opptil 50 minutter.

Ikke slå av TV-en mens dette laster inn og installeres, og bruk **ikke** strømbryteren.

Etter oppdateringen er ferdig, dukker det opp en melding om dette.

Stjernetastens funksjon

Du kan gi Stjernetasten på fjernkontrollen en bestemt funksjon (App galleri, Bilde/lydmeny, lyttemodus, osv).

Den valgte funksjonen blir da hentet direkte med et langt tastetrykk (ca. 2 sekunder).

Tilordning av stjerne-tasten med **Lagre objekt som favoritt** ved kort tastetrykk blir uberørt av dette.

Åpne innstilling av Stjernetasten

i Standardinnstilling: Åpne **app-galleriet**.

HOME

HOME: Åpne displayet **Home**.



◀ ▶ ▲ ▼ Velg **Systeminnstillinger**.
OK Åpne systeminnstillinger.

▼ ▲ Velg **Betjening**.
▶ bytte til neste spalte.

▼ ▲ velg **flere ...**,
▶ åpne ytterligere innstillinger.

▼ ▲ Velg **Funksjonen** ☆ -tast.
▶ bytte til neste spalte.

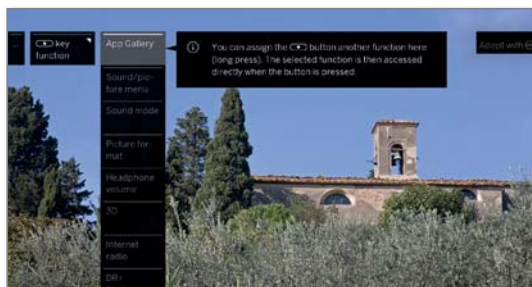

▼ ▲ Velg Funksjon.
OK bruk.

Integrert utstyr

Her får du informasjon om det tekniske utstyret til TV-en.

i Den nøyaktige produktbetegnelse kan du finne på typeskiltet bak på TV-en.

Åpne Funksjonene til TV-en

HOME

HOME: Åpne displayet **Home**.



◀ ▶ ▲ ▼ Velg **Systeminnstillinger**.
OK Åpne systeminnstillinger.

▼ ▲ Velg **Tillegg**.
▶ bytte til neste spalte.

▲ ▼ Velg **Integrert utstyr**.
OK Åpne Integrert utstyr⁽¹⁾.

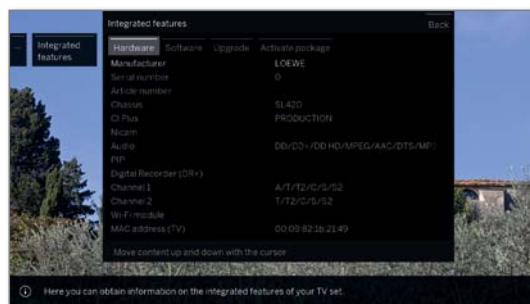

◀ ▶ ▲ ▼ Velg kategori (f.eks. maskinvare, oppgradering).
▲ ▼ Flytte innhold oppover/nedover.

Dokumentasjon

Denne Basic Guide inneholder viktig grunninformasjon. Igangsetting og oppsett av apparatet skjer via den intuitive betjeningen når apparatet slås på for første gang.

En utførlig engelsk brukerhåndbok som beskriver funksjoner og egenskaper for ditt nye Loewe-apparat, kan du laste ned i elektronisk form via Loewe Support Portal.



Denne brukerhåndboken oppdateres jevnlig.

Du finner denne omfattende brukerhåndboken på:

<https://my.loewe.tv/manuals/bild>

Skann ganske enkelt QR-koden.

Besøk nettstedet vårt på:

www.loewe.tv/no/support

Det offisielle Loewe-forumet:

www.loewe-friends.de

Konformitet/produsentens erklæring



Loewe Technologies erklærer herved at dette produktet oppfyller de viktigste kravene og andre relevante bestemmelser til retningslinjene 2014/53/UE og alle gjeldende EU-direktiver.

I Frankrike og Italia er kun innendørs bruk tillatt.

Den fullstendige samsvarserklæringen for TV-en finner du på:

www.loewe.tv/no/support.

A		F		L	
Alarm	33	Fargeintensitet	47	Lyd	47
Amazon Alexa-pålogging	47	Fargetemperatur	47	Lydavspilling	38
Antenne DVB	47	Favoritter	16	Lyd-bilde-synkronisering	47
App-galeri	41	Filmmodus forbedring (DMM)	47	Lydkomponenter	47
Apps	16, 41	Fjernkontroll	8	Lydstyrke	47
Arkivopptak	27	Follow me-funksjon	31, 35	Lydtilpassing	47
Artist search	44	Forhandlermodus	47	Lyd via	47
Aut. dimming	47	Førstegangsbruk	15	Lysstyrke	47
Automatisk menyinfo	14	Foto		Lyttmodus	47
Autom.-bildeformat	47	Fullskjermmodus	40	M	
Autom. talegjenkjenning	47	Lysbildevisning	40	Maksimalt volum	47
Aut. søk TV+radio	47	Roter foto	40	Maks. lydstyrke	47
Avslutte opptak før det er ferdig	28	G		Manuelt søk (inkl. Antennestatus)	47
B		Gamma ljushetskorrigering	47	Mehrwertdienst	24
Balanse	47	Generelt om bruk	11	Menyalternativer	20
Barnesikring	47	Gjenta	39	Mobile Recording	32, 47
Betjening	47	Gjenta førstegangsinstallasjon	47	Mobiltastatur	13
Bilde	47	H		Multimediainnstillinger	47
Bildeformat	47	Harddisker	47	Multimedia/nettverk	47
Bildejustering	47	HbbTV	24, 47	Multi-Recording	28
Bluetooth	47, 48	HbbTV-Text	24	Multiroom	49
Bytte kanalliste	17	Historikk	18	Multiroom-avspilling	20, 30
Bytte til sanntidsbilde	26	Hodetelefon-volum	20	N	
D		Home	16	Nettleser	42
Deblocking-filter	47	Home Automation	47	Nettverksinnstillinger	47
Digital Link	47	Home - Hjemmeskjermen	16	Nummertastene	11, 17
Digital Recorder	26	Hoppe	36	O	
Digital støyreduksjon (DNC)	47	Hoppe til et bokmerke	37	OLED-kalibrering	47
Direkteopptak	27	Hudfargetone	47	One Touch Recording	27
Dokumentasjon	52	Hurtigstart modus	47	Oppdatere kanallisten automatisk	47
DR+	47	I		Opptak	16
DR+-arkiv	29	Image+ Active	47	Opptak DVB-radio	43
Drei TV	47, 50	Innstillinger på AV-tilkobling	47	Øyeblikkelig opptak	27
DR+ Streaming	31, 47	Instant Channel Zapping	17	P	
DVB-innstillinger	47	Integrert utstyr	47, 52	På/Av-bryter	9
DVB-radio	43	Internetradio	44	På/Av-tast	9
DVB-radioopptak	43	K		Permanent tidsvisning	14
DVB-radio timeshift	43	Kanallister radio	47	Personlig liste	18
Dynamik SPDIF-synkronisering	47	Kanallister TV	47	PIP	25, 47
E		Kanalsøk	44	Programvarenedlasting	51
Eksporter logg-data	47	Kilder	16, 34	Programvareoppdatering	47
Endre senderliste	20	Kinematikk	7	via USB-lagringsenhet	51
Energieffektivitet	15, 47	Klokkeslettet	14	R	
EPG	21, 47	Konformitet/produsentens erklæring	52	Renderer	47
Merke et program	22	Kontrast	47	Rengjøring og pleie	6
Ta opp sending	22	Kontrollelementer på TV-en.	9	Rengjøring og vedlikehold	6

S

Screen Mirroring	41, 45
Se på andre program fra arkiv under arkivopptak	27
Se på forsinket-TV (Timeshift)	26
Sidevalg	23
Skarphet	47
Skjerm-kinematikk	47
Skjermmenyer	47
Smart Jump	36
Sortering	20
Spole	36
Språk	15, 47
Standard tekst-TV	47
Stationer	47
Statusdisplay	19
Stille in volum	17
Stjernetastens funksjon	47, 52
Streaming-server-beredskap	47
Symbolforklaring	14
Systeminnstillinger	16, 47

T

Tekst TV	23
TIDAL-login	47
Tid og dato	47
Tilbakestilling til fabrikkens verdier	47
Tilkoblinger	47
Tillegg	47
Tilleggstjeneste	8
Timer	
Timer-liste	33
Timertjenester	33
Timeshift DVB radiomodus	43
Timeshift-modus	26
TV	16, 17
TV med tidsforskyvning	26

U

USB-minnepinne	51
----------------------	----

V

Velg kanal	17
fra personlig liste	18
med P+/P-	17
med talltastene	17
via kanalliste	17
Videoavspilling	35
Volumautomatikk	47
Volumregulering	47

(AUS)
 INDI IMPORTS PTY LTD.
 P.O. BOX 9184
 Brighton
 Victoria 3186
 Australia
 Tel +61 3 94 16 70 37
 E-Mail: info@indimports.com

(B NL L)
 Loewe Opta Benelux NV/SA
 Uilenbaan 84
 2160 Wommelgem, België
 Tel +32 - 3 - 2 70 99 30
 Fax +32 - 3 - 235 48 37
 E-Mail: ccc@loewe.be

(CH)
 Telion AG
 Rütistrasse 26
 8952 Schlieren, Schweiz
 Tel +41 - 44 732 15 11
 Fax +41 - 44 732 15 02
 E-Mail: infoKD@telion.ch

(CN)
 GuoGuang Electric Co., Ltd.
 No. 8 Jinghu Road, Xinya St. Huadu Reg.
 GZ, PRC
 Tel +86-(0)20-22675744
 Fax +86-(0)20-22675744
 E-Mail: service@loewe-chn.com

(CY)
 Hadjikyriakos & Sons Ltd.
 121 Prodromos Str., P.O Box 21587
 1511 Nicosia, Cyprus
 Tel +357 - 77 77 70 07
 Fax +357 - 22 66 33 91
 E-Mail: service@hadjikyriakos.com.cy

(CZ)
 ELVIA s.r.o.
 Poděbradská 188/51
 198 00 Prague 9
 Tel +420 220 311 190
 Fax +420 220 311 195
 E-Mail: servis@elvia.cz

TS NOVA
 Na Spojce 5
 702 00 Ostrava
 Tel +420 596 122 446
 E-Mail: servis@tsnova.cz

(D A)
 Loewe Technologies GmbH,
 Customer Care Center
 Industriestraße 11
 96317 Kronach, Deutschland
 Tel +49 9261 99-500
 Fax +49 9261 99-515
 E-Mail: ccc@loewe.de
 www.loewe-friends.de

(DK)
 EET Europarts
 Loewe Denmark
 Bregnerødvej 133 D
 3460 Birkerød, Denmark
 Tel +45 45 82 19 19
 E-Mail: info@eeteuroparts.dk

(E)
 Gaplasa S.A.
 Conde de Torroja, 25
 28022 Madrid, España
 Tel +34 - 917 48 29 60
 Fax +34 - 913 29 16 75
 E-Mail: loewe@maygap.com

(F)
 Loewe France SAS
 Rue du Dépôt,
 13 Parc de l'Europe, BP 10010
 67014 Strasbourg Cédex, France
 Tel +33 - 3 - 88 79 72 50
 Fax +33 - 3 - 88 79 72 59
 E-Mail: loewe.france@loewe-fr.com

(FIN)
 EET Europarts
 Loewe Finland
 Metsänneidonkuja 12
 02130 Espoo, Finland
 Tel +358 9 47 850 900
 www.eeteuroparts.fi

(GB IRL)
 Loewe UK Limited
 EK Business Centre
 14 Stroud Road
 Glasgow, G75 0YA, UK
 Tel +44 (0) 141 370 9666
 E-Mail: enquiries@loewe-uk.com

(GR RO AL)
 Issagogiki Emboriki Ellados S.A.
 321 Mesogion Av.
 152 31 Chalandri-Athens, Hellas
 Tel +30 - 210 672 12 00
 Fax +30 - 210 674 02 04
 E-Mail: christina_argyropoulou@isembel.gr

(HR)
 Plug&Play Ltd.
 Bednjanska 8, 10000 Zagreb
 Hrvatska (Kroatia)
 Tel +385 1 4929 683
 Fax +385 1 4929 682
 E-Mail: info@loewe.hr

(I)
 Loewe Italiana S.r.L.
 Via Monte Baldo 14/P
 37069 Dossobuono di Villafranca di
 Verona
 Tel +39 - 045 82 51 611
 Fax +39 - 045 82 51 622
 E-Mail: info@loewe.it

(IL)
 Exit Electronics Ltd.
 47 Kibbutz Galuyot St.
 Tel Aviv 6655033
 Israel
 Tel +972 - 3 - 6826500
 Fax +972 - 3 - 6826400
 E-Mail: info@exit-trade.co.il

(IND)
 Nonplus Ultra Home Automation Pvt Ltd
 First Floor, No. 615, Second Main Road
 Indiranagar Stage I, Indiranagar
 Bangalore 560038
 India
 Tel +91 80 41114599
 E-Mail: info@nplusultra.in

(IR)
 Pars Royal Taramesh
 LOEWE
 No.166, between Ansari & Soltani St.,
 Nelson Mandella Biv,
 PO Box: 1967736333
 Tehran, Iran
 Tel +98 21 96 86 17 17
 Tel +98 21 26 20 83 75
 E-Mail: info@tarameshgroup.com

(JOR)
 LOEWE Gallery
 Abdali Mall, B1
 ACCU-TECH Solutions Co.
 1-Kharija Al-Ashja'i Street
 Jabal Al-Weibdeh
 P.O. Box 9668
 Amman 11191
 Jordan
 Tel +962-79-540-7870
 Fax +962-6-465-0119
 E-Mail: info@accutech-solutions.net

(KSA)
 LOEWE Show Room
 Olaya Street,
 Near Kingdom Center Riyadh,
 Saudi Arabia
 P.O Box 92831, Riyadh 11663
 Tel + 966-11-4640927
 Fax +966-11-4640759
 E-Mail: hagop@sas-se.com
 Mr. Hagop Julmekian

(LV EST)
 Dominterior SIA
 Brīvības gatve 332
 Rīga, LV-1006, Latvia
 Tel +371 67 31 05 67
 E-Mail: Maksims@dom332.lv

(LT)
 A Cappella Ltd.
 Ausros Vartu 5, Pasazo skg.
 01129 Vilnius, Lithuania
 Tel +370 - 52 12 22 96
 Fax +370 - 52 62 66 81
 E-Mail: info@acappella.lt

(N)
 EET Europarts AS
 Olaf Helsetsvet 6 (Vekstsenteret)
 0694 Oslo, Norge
 Tel +47 - 22919500
 E-Mail: salg@eeteuroparts.no

(P)
 Gaplasa S.A.
 Parque Suécia
 Avda. do Forte, 3
 Edifício Suécia I piso 1-2.07
 2790-073 CARNAXIDE, Portugal
 Tel +351 - 21 942 78 30
 Fax +351 - 21 940 00 78
 E-Mail: geral.loewe@mayro.pt

(PL)
 AV Spot Sp. z o.o.
 Ul. Zakopianska 153
 30-435 Krakow
 Tel +48 - 12 640 20 00
 Fax +48 - 12 640 20 01
 www.avspot.pl

(RI)
 V2 Indonesia
 5th Intiland tower
 Jl. Jenderal Sudirman 32
 Jakarta 10220, INDONESIA
 Tel +62-21 57853547
 E-Mail: service@v2indonesia.com

(RL)
 I Control SAL
 Gemmaizeh, Rmeil.
 Building 328 1st Floor Beirut, Lebanon
 Tel +961 1 446777 / 1 587446
 Fax +961 1 582446
 E-Mail: info@icontrol-leb.com

(ROK)
 COSTEL Co.,LTD
 COSTEL Bldg 4F,
 13 Sagimakgol-ro 90 beon-kil, Jungwon-gu,
 Sungnam-si, Gyeonggi-do,
 South Korea (P.O.Box 13207)
 Tel: +82-31-777-4540
 Fax: +82-31-777-2033
 E-Mail: costelce@costel.com

(RUS)
 Service Center Loewe
 Aptekarsky per.4 podjezd 5A
 105005 Moscow, Russia
 Tel +7 - 499 940 42 32 (ext. 454)
 Fax +7 - 495 730 78 01
 E-Mail: service@loewe-cis.ru

(S)
 EET Europarts AB
 Loewe Sweden
 Box 4124
 SE-131 04, Nacka, Sverige
 Tel +46 - 8 507 510 00
 E-Mail: Kundservice@eeteuroparts.se

(SGP)
 Atlas Care Centre
 11 changi south street 3
 #03-01 builders centre
 Singapore 486122
 Tel +65 - 6745 2028
 Fax +65 - 6546 7861
 E-Mail: service@atlas-sv.com

(SK)
 BIS audio, s.r.o.
 Na Štepnici 9657/1, 960 01 Zvolen
 Tel +45 54 00 703
 E-Mail: bisaudio@bisaudio.sk
 E-Mail: servis@bisaudio.sk
 www.bisaudio.sk

(TR)
 ENKAY GROUP
 SERVISPLUS MUSTERI HIZMETLERI
 Alemdag Cad. Site Yolu No:18
 Umraniye, Istanbul, TÜRKIYE
 Tel 444 4 784
 E-Mail: info@servisplus.com.tr

(ZA)
 Volco Enterprises Close Corporation
 Unit 8
 7 on Mastiff (Road)
 Longlake Ext 1, Lingbro Business Park
 2165 Johannesburg
 Tel +27 11 608 1228
 Fax +27 11 608 1740
 E-Mail: service@volco.co.za

LOEWE.