

# Audiodesign

Blu-ray-audio-installatie  
MediaVision 3D



Gebruiksaanwijzing

**LOEWE.**

34995012

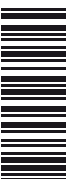



# Korte handleiding

## Vorbereiding

TV-modus



MediaVision-modus



kort drukken

Apparaat in-/uitschakelen



Schijf inleggen

aanraaktoets Schijf inleggen

## Modi

Modus selecteren

Film - Muziek - Foto -

Ingangen - Fm-radio - **OK**

## Geluid

Volume



Luistermodus



(meermaals drukken)

Geluid uit/aan



## Weergave

Weergave



Pauze



Stop (voortzetten)



Stop



Zoeken voorwaarts



lang drukken, dan meermaals drukken

Zoeken achterwaarts



lang drukken, dan meermaals drukken

Volgende/vorige hoofdstuk



Beeld voor beeld



(meermaals drukken)

Slow-motion



lang drukken, dan meermaals drukken

## Anders functies

Menu oproepen



Menu sluiten



Titelmenu



Pop-UP-menu (Blu-ray Disc™)



Schijfmenu (DVD)



Bron selecteren



Titelherkenning



Herhalen



(meermaals drukken) **OK**

Zoom-menu



Uitzoomen



Inzoomen



Schermdit/aan (muziek)



Markeringsteken plaatsen



Markeringsteken oproepen



lang drukken **OK**

## BD-LIVE™

Pop-UP-menu (Blu-ray Disc™)



submenu/menu BD-LIVE™

**OK**

## Radio

Fm-radiomodus



Fm-radio **OK**

Zenderzoekfunctie



lang drukken

Station selecteren omhoog/omlaag.

**P+/-**

Oorsprong selecteren

**SRC**

FM-radiomodus



lang drukken

# Afstandsbediening Assist – MediaVision 3D-modus

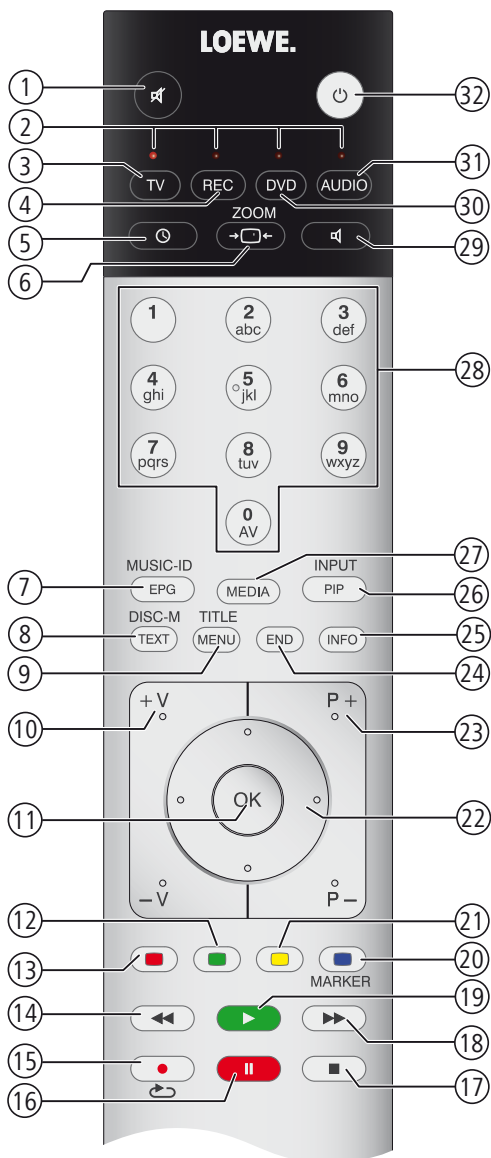

- ① geluid uit/aan
- ② Led-lampje voor actuele modus
- ③ omschakelen naar de TV-modus
- ④ omschakelen om recorder te bedienen<sup>(1)</sup>
- ⑤ Sleep-timer
- ⑥ Zoomfunctie
- ⑦ Titelherkenning
- ⑧ DISC: schijfmenu (DVD)
- ⑨ Menu instellingen; DISC: Pop-UP-menu (Blu-ray Disc™)
- ⑩ **V+/V-** volume luider/zachter
- ⑪ In het menu: bevestigen/oproepen
- ⑫ Groene toets: titel-/hoofdstukselectie
- ⑬ Rode toets: camerahoek
- ⑭ kort: titel selecteren vorige
- ⑮ Herhalen
- ⑯ Pauze
- ⑰ Stop
- ⑱ kort: titel selecteren volgende
- ⑲ Weergave
- ⑳ Blauwe toets: kort: markering plaatsen; lang: markeren zoekbalk
- ㉑ Gele toets: menu markeringen: markering wissen
- ㉒ Selecteren/instellen
- ㉓ **P+/P-** nummer/radiozender selecteren volgende/vorige
- ㉔ Menu afsluiten/terug
- ㉕ Titelmenu
- ㉖ Bron selecteren
- ㉗ Hoofdmenu
- ㉘ Cijfers of letters invoeren
- ㉙ Geluidsfuncties
- ㉚ Omschakelen om DVD-speler te bedienen<sup>(1)</sup>
- ㉛ MediaVision: inschakelen / laatste muziekbron weergeven<sup>(1)</sup>  
lang drukken: FM-radiomodus
- ㉜ Inschakelen/uitschakelen - in standby-modus

<sup>(1)</sup> De functies van de toetsen kunnen gewijzigd worden (pagina 15). De beschrijving heeft betrekking op de standaardinstelling.

# Index

3D-modus 19

## A

Aansluiten 14

Aansluitmogelijkheden 8

Afstandsbediening Assist 4, 15

Audio 20

Audio-cd's invoeren 40

Audiokanalen 29

Automatisch zoeken 39

## B

BD-LIVE™ 33

BD-LIVE™-verbinding 24

Beeldmodus 30, 32

Beeldverhouding 19, 30

Beeld-voor-beeld-weergave 28

Behandeling van schijven 27

Blu-ray schijven opslag 25

Bron selecteren 41

## C

Center-Kanalwiedergabe bei Loewe TV-Geräten 21

Colofon 45

Copyright 46, 47

## D

Diavoorstelling 37

Digitale geluidsformaten 29

Digital Link HD 16

Display dimmen 19

DivX® VOD 25

Draadloze luidsprekers 20

DRC 20

## E

Energie besparen 25

## F

Fabrieksinstellingen 25

Filminformatie 30

Filmtaal 29

Fotobestanden 37

## G

Geluidsfuncties 15

## H

Handmatig zoeken 39

HDMI CEC 16

HDMI-kleurinstelling 19

Herhalen 28, 31

Hoek 30

Hoofdmenu 17, 34

Hoofdstuk / track selecteren 29

## I

Inbedrijfstelling 15

Initialiseren 25

Inleggen van de schijven 27

Instellen 17

In-/uitschakelen 16

iPod-weergave 38

## K

Korte handleiding 3

## L

Landcode 27

Landcodelijst 44

Leveringsinhoud 9

Loewe-apparaten bedienen 15

## M

Markeringen 30

Mediabestanden 34

Menunavigatie 17

Milieu 41

Muziekbestanden 36

Muziek importeren 40

## N

Nachtmodus 20

Netwerk 23

## O

Omgevingsfactoren 10

Ondertiteling 30, 35

Onthouden van de laatste scène 31

Opstellen 9

Optionele uitbreidingen 9

## P

Prestatiekenmerken 8

## R

Radiozenders instellen 39

Regiocode 27

Reglementair gebruik 10

Reinigen 10

Resolutie 19

## S

Scherm 19

Schijfmenu 32

Schijftalen 18

Schijfweergave 29

Sleep-timer 41

Slot 21, 22

Slow-motion 28

Software bijwerken 26

Stilstaand beeld 28

Stroomnet aansluiten 16

Symbolen 27

## T

Taal 18

Taalcodelijst 44

Technische gegevens 45

Tijd 29

Titel selecteren 29

Toesteltoetsen 15

Toezicht 10

## U

Uitwerpen van de schijf 27

UKW-radio 39

USB-modus 35

## V

Veiligheid 10

Verhelpen van storingen 42

Videobestanden 34

Voor- / achteraanzicht 7

Voorversterker 21

Voorwaarden 27

## W

Wachtwoord instellen 22

Weergave algemeen 28

Weergave van schijven 27

Wireless Audio-Link 20

Woordenlijst 43

## Z

Zoeken 28

Zoom 31

# Inhoud

<b>Korte handleiding</b> .....	<b>3</b>	<b>Weergave van schijven</b> .....	<b>27</b>
<b>Afstandsbediening Assist – MediaVision 3D-modus</b> .....	<b>4</b>	Voorwaarden .....	27
<b>Voor- / achteraanzicht</b> .....	<b>7</b>	Weergave algemeen .....	28
<b>Prestatiekenmerken</b> .....	<b>8</b>	Schijfweergave.....	29
<b>Welkom</b> .....	<b>9</b>	Onthouden van de laatste scène .....	31
Leveringsinhoud .....	9	Schijfmenu .....	32
Optionele uitbreidingen .....	9	Beeldmodus.....	32
Opstellen .....	9	BD-LIVE™ .....	33
<b>Voor uw veiligheid</b> .....	<b>10</b>	Geluidsfuncties .....	33
Over deze gebruiksaanwijzing .....	10	<b>Weergave van mediabestanden</b> .....	<b>34</b>
<b>Aansluiten</b> .....	<b>11</b>	Hoofdmenu.....	34
MediaVision 3D als audio-installatie .....	11	Videobestanden .....	34
MediaVision 3D als audio-installatie (SL155).....	12	USB-modus.....	35
MediaVision 3D als audio-installatie (SL2xx) .....	13	Muziekbestanden.....	36
MediaVision 3D als randapparaat .....	14	Fotobestanden.....	37
<b>Inbedrijfstelling</b> .....	<b>15</b>	<b>Weergave van de iPod</b> .....	<b>38</b>
Inbedrijfstelling van de afstandsbediening Assist .....	15	iPod aansluiten .....	38
Loewe-apparaten bedienen.....	15	iPod-weergave .....	38
Aansluiten op het stroomnet.....	16	Radiozenders instellen .....	39
In-/uitschakelen .....	16	Radio beluisteren .....	39
Digital Link HD.....	16	<b>Muziek importeren</b> .....	<b>40</b>
Digital Link HD (HDMI CEC) .....	16	Audio-cd's invoeren .....	40
Menunavigatie.....	17	Sleep-timer .....	41
Hoofdmenu.....	17	Bron selecteren .....	41
Menu Instellen.....	17	<b>Milieu</b> .....	<b>41</b>
Menu taal .....	18	Bescherming van het milieu .....	41
Menu Display.....	19	<b>Verhelpen van storingen</b> .....	<b>42</b>
Menu Audio.....	20	<b>Woordenlijst</b> .....	<b>43</b>
Menu Dolby PL II .....	21	<b>Taalcodelijst</b> .....	<b>44</b>
Menu Slot .....	22	<b>Landcodelijst</b> .....	<b>44</b>
Menu Netwerk.....	23	<b>Technische gegevens</b> .....	<b>45</b>
Menu Anders .....	25	Colofon.....	45
<b>Software actualiseren</b> .....	<b>26</b>	<b>Copyright</b> .....	<b>46</b>
		Verklaring van overeenstemming .....	47

# Voor- / achteraanzicht

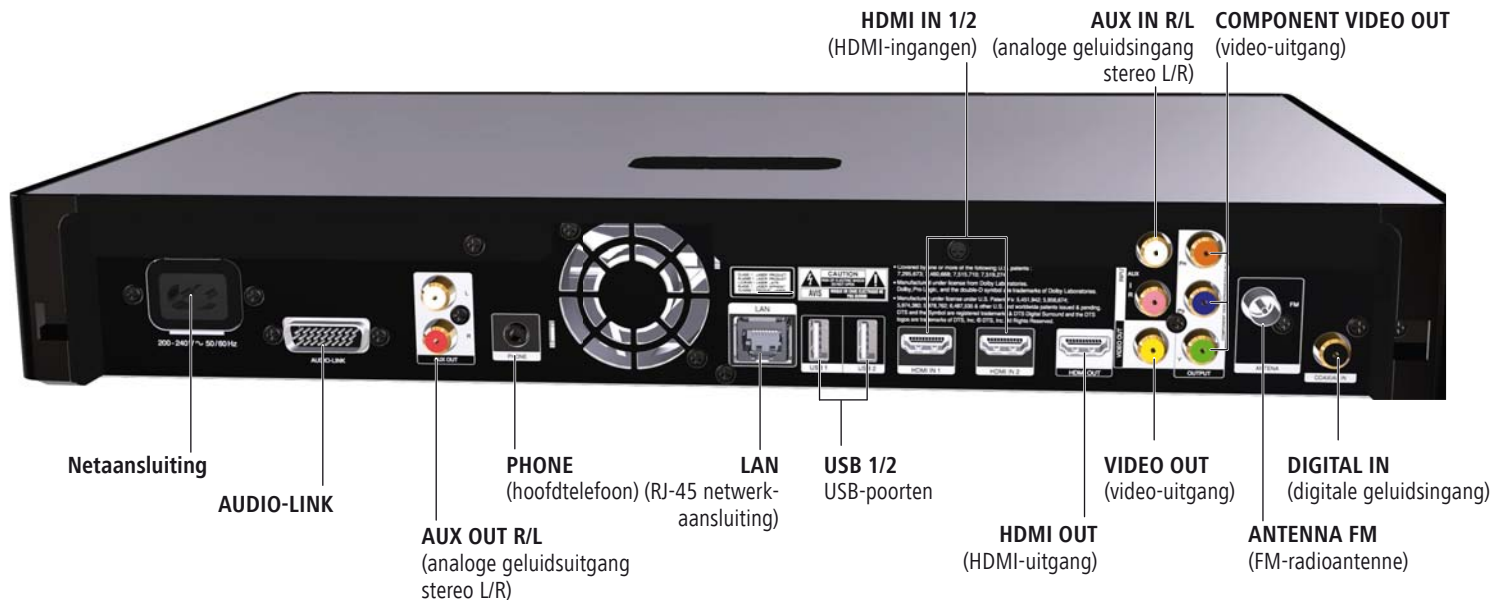
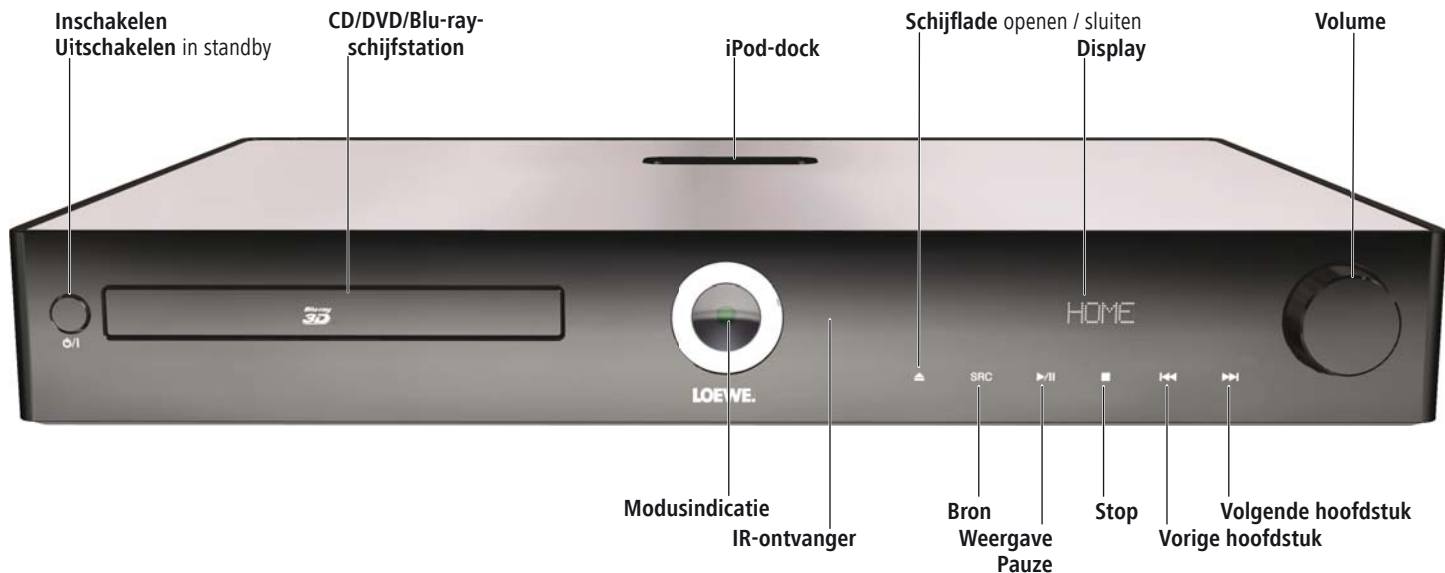

# Prestatiekenmerken

Uw **Loewe MediaVision 3D** biedt u een gemakkelijke toegang tot uw mediacol-lectie. Hij ondersteunt Blu-ray Discs™ in 2D/3D-formaat, audio-CD's en video-DVDs. Digitale video-, foto- en muziekbestanden van een USB-stick en van dataschijven kunt u er eveneens mee weergeven.

## Aansluitmogelijkheden

2x USB 2.0 (aansluiting van Flash-geheugen of harde schijf)  
2x HDMI IN (HDMI-ingang zonder CEC)  
HDMI OUT (HDMI-uitgang met CEC)  
VIDEO OUT (video-uitgang)  
COMPONENT VIDEO OUT (componentenvideo-uitgang)  
AUX IN (analoge geluidsingang stereo L/R)  
AUX OUT L/R (analoge geluidsuitgang stereo L/R)  
DIGITAL IN (digitale geluidsingang)  
LAN (netwerkaansluiting)  
PHONE (hoofdtelefoonuitgang)  
ANTENNA FM (FM-radioantenne)  
AUDIO-LINK (draadverbinding met Loewe-geluidsinstallaties)  
WIRELESS AUDIO-LINK (draadloze verbinding met Loewe-geluidsinstallaties)

## Blu-ray™/CD/DVD-player

Weergave van Blu-ray™ 2D- en 3D-schijven  
Weergave van audio-CD's, CD-R- en CD-RW-schijven  
Weergave van DVD-video-, DVD-ROM- en DVD-RW-schijven  
Dvd upscaling (720p/1080p)  
Bediening via aanraakgevoelige sensortoetsen (aanraaktoetsen) op het apparaat en de afstandsbediening **Assist**

## Mediabeheer

DLNA-Streaming-Client  
BD/DVD/CD/bestand titelherkenning via internet-databases  
Weergave van ID3v1 en ID3v2 metagegevens  
Weergave van albumillustraties  
Importeren van metadata van het internet  
Importeren van audio-cd's

## Afspelen van muziek

Ingebouwde 5.1 Dolby Digital Decoder  
Afspelen van MP3-, WMA- en AAC-audiobestanden  
Herhalen van titels, tracks of directory's  
Willekeurige volgorde  
Weergave van met kabel aangesloten geluidsbronnen op AUX IN

## Videoweergave

Weergave van DivX(HD)-videobestanden  
Weergave van ondertiteling  
Resume-functie  
Fotoweergave  
Weergave van JPEG-, PNG-fotobestanden  
Diavoorstelling met muziek

## iPod-ondersteuning

iPod-dockingstation  
Audio-weergave  
Comfortabele besturing door afstandsbediening Loewe Assist  
Accu opladen

## Radio

FM-radio met RDS-display van kabel of terrestrisch  
Geheugen voor 50 radiozenders

## Gebruik met andere systeemcomponenten van Loewe

Aansluiting van Loewe Flat-TV-apparaaten via Digital Link HD (HDMI CEC) (vanaf chassis L271x - eventueel software-update van het tv-apparaat noodzakelijk) en bediening met een unieke afstandsbediening **Assist** - ook bij verborgen opstelling van de **MediaVision 3D**.



# Welkom

## Hartelijk dank,

voor de aanschaf van dit Loewe-product. Wij zijn blij u als klant te mogen verwelkomen.

De naam Loewe staat voor producten die zowel in technisch opzicht als qua design en gebruiksvriendelijkheid aan zeer hoge eisen voldoen. Dat geldt zowel voor tv als voor dvd, video, audio en accessoires. Techniek en design zijn echter geen doel op zich, maar een middel om onze klanten een optimaal kijk- en luisterplezier te verschaffen. Daarom hebben we bij het design afgezien van voorbijgaande modetrends. Tenslotte heeft u een hoogwaardig apparaat gekocht, waar u lange tijd niet op uitgekeken zult raken.

## Leveringsinhoud

- MediaVision 3D
- Afstandsbediening Assist met 2 batterijen
- HDMI-kabel
- Draadantenne
- Cinchkabel voor digitaal geluid
- Stereo-cinchkabel
- Adapterkabel voor Center-kanaal van de tv (artikelnr. 009-70784.001)
- Adapterkabel voor Center-kanaal van de tv (artikelnr. 009-71387.001)
- Netwerkkabel
- Netsnoer
- Deze gebruiksaanwijzing

## Optionele uitbreidingen

- Loewe tv-apparaat met HDMI-ingang
- Loewe Individual Sound-subwoofer / -Highline / -Compact
- Loewe Individual Sound-luidsprekers

## Opstellen

- Zet het apparaat op een stabiele, effen ondergrond.
- Plaats het apparaat niet in de buurt van sterke warmtebronnen of in direct zonlicht.
- Als u het apparaat opstelt in een kast, of achter gesloten deuren, minstens 2,5 cm vrije ruimte rondom het apparaat vrijlaten zodat de lucht ongehinderd kan ventileren en er geen warmteophoping kan plaatsvinden.
- Het is mogelijk dat het beeld en de klank van een televisietoestel, een player of een radio in de nabijheid van het apparaat worden vervormd. In dat geval doet u er goed aan het apparaat niet in de onmiddellijke nabijheid van dergelijke apparaten op te stellen.
- Stel het apparaat zo op dat het infrarode signaal van de afstandsbediening ongehinderd het display van de player kan bereiken (als dit niet mogelijk is, zie „Digital Link HD (HDMI CEC)“ pagina 40).
- Geen sterke kunstlichtbron voor het apparaat plaatsen. De infraroodontvangst kan hierdoor gehinderd worden.
- Verkeerde voltages kunnen het apparaat beschadigen. Dit apparaat mag uitsluitend worden aangesloten met het netsnoer op een stroomnet met de op het typeplaatje aangegeven spanning en frequentie.
- Bij onweer moet u de stekker uit het stopcontact trekken. Extreem hoge spanningen door blikseminslag kunnen het apparaat via het stroomnet beschadigen.
- Ook bij langere afwezigheid moet u de stekker uit het stopcontact trekken.
- De netstekker moet gemakkelijk bereikbaar zijn, zodat het apparaat te allen tijde van het stroomnet kan worden losgekoppeld.
- Leg het netsnoer zo dat het niet kan worden beschadigd. Het netsnoer mag niet worden geknikt of over scherpe randen worden geleid, er mag niet op worden gestaan en het mag niet worden blootgesteld aan chemicaliën; dat laatse geldt voor de volledige installatie. Een netsnoer met beschadigde isolatie kan tot elektrische schokken leiden en houdt brandgevaar in.
- Wanneer u de netstekker uit het stopcontact wilt trekken, dient u de stekker zelf vast te pakken en niet aan het snoer te trekken. Anders kunnen de draden in de netstekker beschadigd raken en bij opnieuw insteken kortsluiting veroorzaken.

Lees ook de veiligheidsinstructies op de volgende bladzijde en neem ze in acht.

# Voor uw veiligheid

Met het oog op uw eigen veiligheid en om schade aan uw installatie te voorkomen, is het van belang dat u de onderstaande veiligheidsinstructies leest en in acht neemt.

Bewaar de veiligheidsvoorschriften zorgvuldig.

## Reglementair gebruik en omgevingsfactoren

Dit apparaat is uitsluitend bestemd voor de weergave van beeld- en geluidsignalen. Het werd ontworpen voor gebruik in woningen en kantoren en mag niet worden gebruikt in ruimten met een hoge **luchtvochtigheid** (bijv. badkamer, sauna) of een hoge **stofconcentratie** (bijv. werkplaatsen).

De garantie geldt voor het reglementaire gebruik van het apparaat.

Als het apparaat buiten gebruikt wordt, moet u voor bescherming tegen **vocht** (regen, waterdruppels, spatwater of dauw) zorgen.

Bij een hoge luchtvochtigheid en bij stofconcentraties ontstaat er lekstroom, waardoor aanraking van de installatie elektrische schokken kan veroorzaken en er brand kan ontstaan.

Als u het apparaat vanuit een **koude** in een warme omgeving heeft gebracht, moet u het in verband met mogelijke **condensvorming** ca. een uur uitgeschakeld laten staan.

Schakel uw installatie (**MediaVision 3D**, televisietoestel en eventuele andere aangesloten componenten) altijd uit, voordat u andere luidsprekers gaat aansluiten of verwijderen.

Bescherm het apparaat tegen:

- vocht, drui- en spatwater, stoom;
- Stoten en mechanische belastingen.
- Magnetische en elektrische velden.
- Koude, hitte, invallend zonlicht en sterke temperatuurschommelingen.
- Stof.
- Afdekking die de ventilatie verstoort.
- Ingrepen binnenin het apparaat.



Zet geen met vloeistof gevulde voorwerpen of brandende kaarsen op het apparaat.



Kaarsen of ander open vuur moet(en) te allen tijde uit de buurt van het apparaat gehouden worden om uitbreiding van brand te voorkomen.

Ventilatieroosters niet met tijdschriften of doeken bedekken. Let daarbij bijvoorbeeld op gordijnen enz.



## Toezicht

Laat **kinderen** niet zonder toezicht met het apparaat werken. Laat kinderen nooit in de directe omgeving van het apparaat spelen. Laat uw **MediaVision 3D** niet onbewaakt achter wanneer hij ingeschakeld is. Koppel het apparaat bij langere afwezigheid los van het stroomnet.

## Reinigen

Reinig het apparaat alleen met een licht vochtige, zachte en schone doek (zonder scherpe of schurende reinigingsmiddelen).

## Volume

Harde muziek kan het gehoor beschadigen. Vermijd extreme volumes, in het bijzonder over langere perioden en wanneer u een hoofdtelefoon gebruikt.

## Over deze gebruiksaanwijzing

De informatie in deze gebruiksaanwijzing heeft betrekking op het Loewe-product **MediaVision 3D**.

Tenzij anders aangegeven, hebben de aanwijzingen betrekking op de bedieningselementen van de afstandsbediening **Assist**.

Alinea's die met het symbool  beginnen, bevatten belangrijke informatie, tips of voorwaarden voor een storingsvrije werking.

Begrippen die u in het menu of als opschrift op het apparaat kunt vinden, zijn in de tekst **vet** gedrukt.

In de functiebeschrijvingen staan de benodigde bedieningselementen afgebeeld links naast de tekst met de bedieningsaanwijzingen.

De afbeeldingen in deze gebruiksaanwijzing dienen slechts als voorbeeld. Het werkelijke display kan er anders uitzien.

# Aansluiten

## MediaVision 3D als audio-installatie

Dit is de aanbevolen configuratie in combinatie met alle tv-toestellen van Loewe of andere fabrikanten. Bij deze configuratie worden de audiosignalen door de **MediaVision** verwerkt.

Verbind de **HDMI OUT**-uitgang van de **MediaVision 3D** met behulp van de bijgeleverde HDMI-kabel met de **HDMI IN**-ingang van uw Loewe tv-toestel.

Wanneer uw tv-apparaat niet over een HDMI IN-ingang beschikt, verbindt u de drie **COMPONENT VIDEO OUT**-uitgangen van de **MediaVision 3D** met behulp van drie voor video geschikte cinch-kabels met de **COMPONENT IN**-ingangen van uw tv-apparaat.

U kunt de verbinding met een tv-apparaat ook tot stand brengen met behulp van een voor video geschikte cinch-kabel via de **VIDEO OUT**-uitgang.

Verbind de **MediaVision 3D** met behulp van een RJ-45-netwerkkabel met een netwerkaansluiting (bijv. switch of DSL-router) met internetverbinding/ thuisnetwerk.

Verbind de **AUDIO-LINK**-uitgang van de **MediaVision 3D** met behulp van een Audio-Link-kabel met een compatibele Loewe-subwoofer. Wanneer u het Centerkanaal via uw tv-toestel wenst weer te geven, dient u de bijgeleverde adapter te gebruiken (artikelnr. 009-70784.001). Verbind hem met de **AUDIO-LINK-aansluiting** van de **MediaVision 3D**, de AUDIO-LINK-kabel naar de subwoofer en de Center-IN-ingang van het tv-toestel (pagina 21).

Om het geluid van het tv-apparaat, bijv. DVB-radio, via uw **MediaVision**/subwoofer-systeem weer te kunnen geven, brengt u een audioverbinding tot stand tussen uw tv-apparaat en de **MediaVision 3D**. Hiervoor gebruikt u bij voorkeur de cinch-kabel voor digitaal geluid, die u verbindt met de **AUDIO DIGITAL OUT**-uitgang van het tv-toestel en de **DIGITAL IN**-ingang van de **MediaVision**.

Als alternatief kunt u het analoge stereogeluidssignaal van het tv-apparaat via een stereo-cinch-verbinding met de aansluitingen **AUX IN R/L** van de **MediaVision** verbinden.

Verbind de **ANTENNA FM**-aansluiting van **MediaVision 3D** met de bijgeleverde draadantenne.

Steek de kleine stekker van het netsnoer in de netaansluiting op de achterkant van het apparaat (pagina 7) en steek vervolgens de grote stekker van het netsnoer in een 220-240V 50/60 Hz-stopcontact.

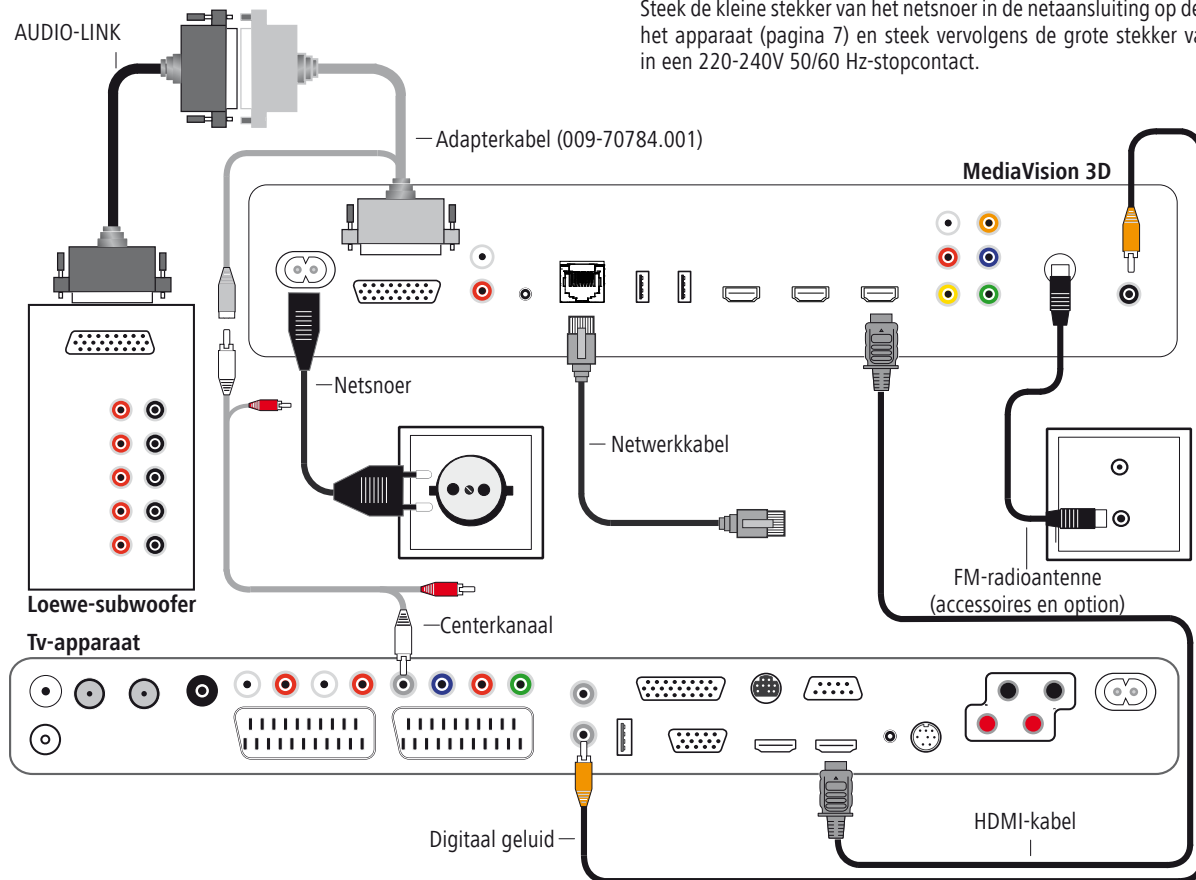



# Aansluiten

## MediaVision 3D als audio-installatie (SL2xx)

Dit is de aanbevolen configuratie met **MediaVision 3D** als audio-installatie in combinatie met Loewe tv-toestellen met chassis SL2xx (tv als Center en met HDMI-ARC: Audio Return Channel). Bij deze configuratie worden de audiosignalen door de **MediaVision** verwerkt.

Verbind de **HDMI OUT**-uitgang van de **MediaVision 3D** met behulp van de bijgeleverde HDMI-kabel met de **HDMI 1**-ingang van uw Loewe tv-toestel.

Verbind de **MediaVision 3D** met behulp van een RJ-45-netwerkkabel met een netwerk aansluiting (bijv. switch of DSL-router) met internetverbinding/ thuisnetwerk. Verbind de **ANTENNA FM**-aansluiting van **MediaVision 3D** met de bijgeleverde draadantenne.

Verbind de **AUDIO-LINK**-uitgang van de **Media-Vision 3D** met behulp van een Audio-Link-kabel met een compatibele Loewe-subwoofer. Wanneer u het Centerkanaal via uw tv-toestel wenst weer te geven, dient u de bijgeleverde adapter te gebruiken (artikelnr. 009-70784.001). Verbind hem met de **AUDIO-LINK-aansluiting** van de **MediaVision 3D**, de AUDIO-LINK-kabel naar de subwoofer en de Center-IN-ingang van het tv-toestel (pagina 21).

Om het geluid van het tv-toestel, bijv. DVB-radio, via uw **MediaVision**/Subwoofer-systeem te kunnen weergeven, stelt u de optie **TV-ingang** in op **HDMI uitgang -ARC** (pagina 21).

Steek de kleine stekker van het netsnoer in de netaansluiting op de achterkant van het apparaat (pagina 7) en steek vervolgens de grote stekker van het netsnoer in een 220-240V 50/60 Hz-stopcontact.

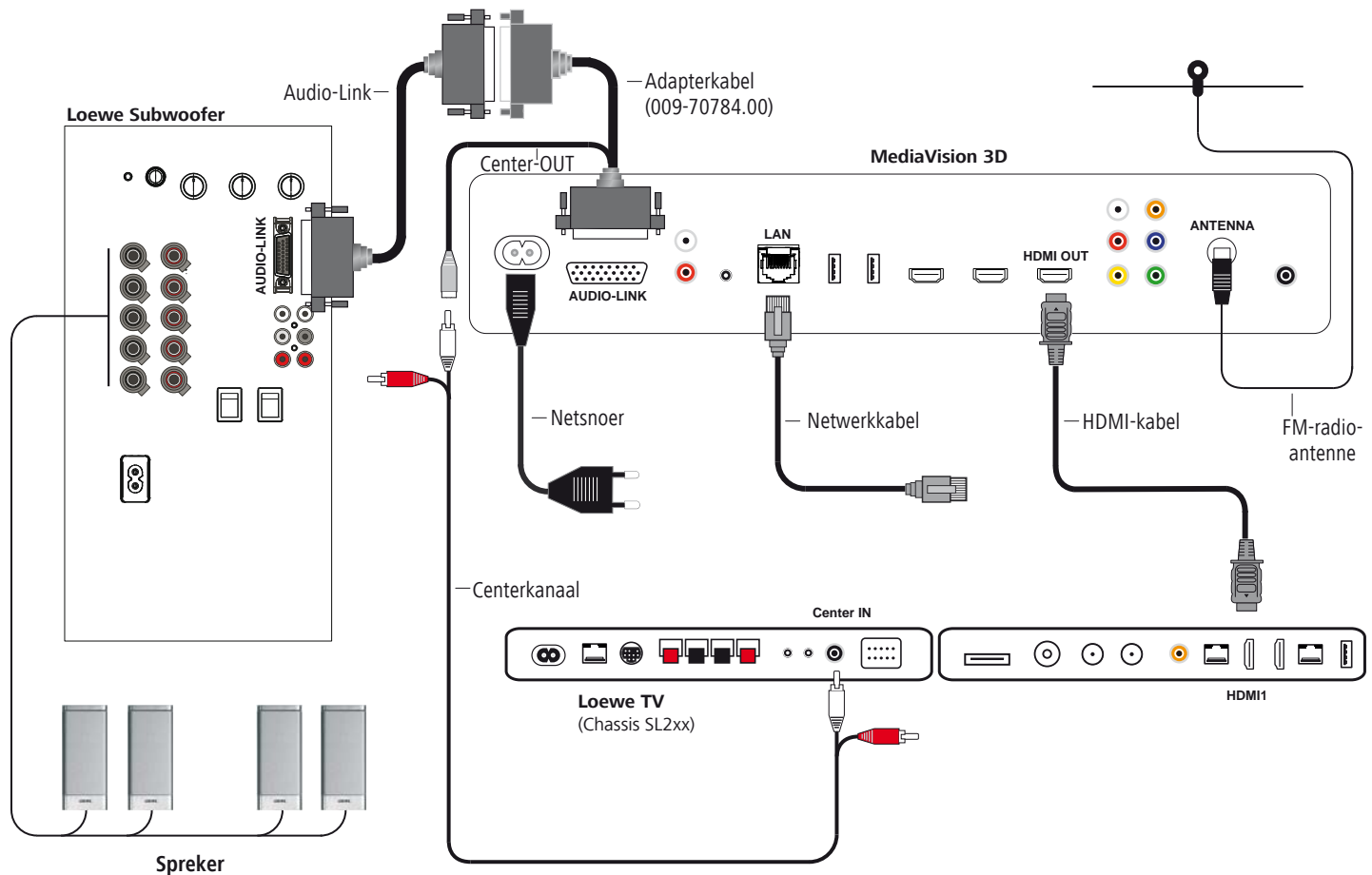

# Aansluiten

## MediaVision 3D als randapparaat

Bij deze configuratie worden de audiosignalen via uw tv-apparaat geleid. **MediaVision** doet dienst als audio- en videobron\*.

Verbind de **HDMI OUT**-uitgang van de **MediaVision 3D** met behulp van de bijgeleverde HDMI-kabel met de **HDMI IN**-ingang van uw tv-toestel.

Zet in het menu **Audio** de optie **Voorversterker op Uit** (pagina 21).

Verbind de **MediaVision 3D** met behulp van een RJ-45-netwerkkabel met een netwerkaansluiting (bijv. switch of DSL-router) met internetverbinding/ thuisnetwerk.

Verbind de **ANTENNA FM**-ingang met behulp van een FM-antennekabel (verkrijgbaar in de gespecialiseerde handel) met een antennestopcontact, of sluit de bijgeleverde draadantenne aan op deze ingang.

Steek de kleine stekker van het netsnoer in de netaansluiting op de achterkant van het apparaat (pagina 7) en steek vervolgens de grote stekker van het netsnoer in een 220-240V 50/60 Hz-stopcontact.

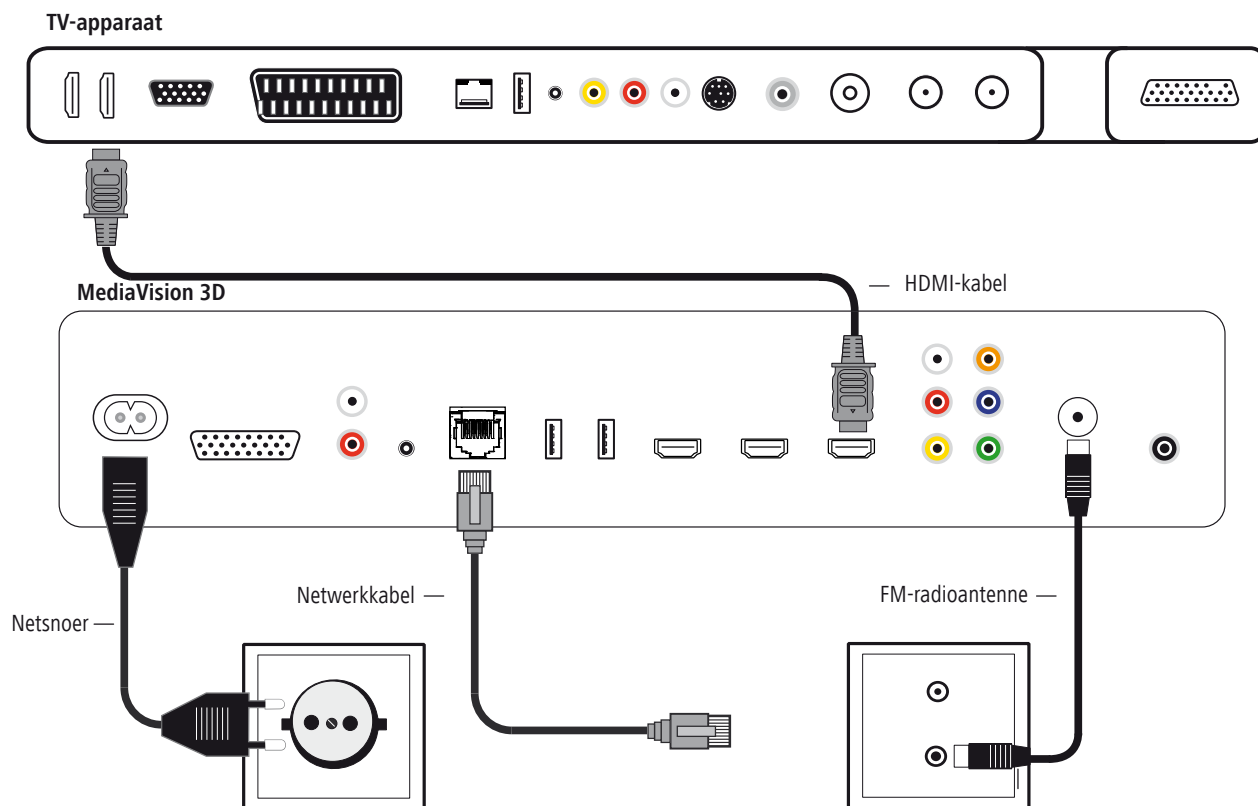

# Inbedrijfstelling

## Inbedrijfstelling van de afstandsbediening Assist



Druk op het punt met de ingestempelde pijl om batterijen te plaatsen of te vervangen. Schuif het deksel van het batterijvak daarbij naar beneden en verwijder het. Installeer de batterijen van het type alkalinemangaan LR 03 (AAA) en let daarbij op de juiste positie van + en -. Schuif vervolgens het deksel weer van onderen omhoog.

in het batterijvak van de afstandsbediening mogen geen oplaadbare batterijen worden geïnstalleerd!

de gebruikte batterijen mogen niet worden blootgesteld aan te grote hitte, zoals rechtstreeks zonlicht, vuur en dergelijke!

## Instellen van de afstandsbediening Assist

### Andere apparaten

Met de afstandsbediening Assist kunt u diverse Loewe-apparaten bedienen. Daarvoor kunnen de toesteltoetsen **REC** - **DVD** - **AUDIO** worden ingesteld.



Druk gedurende 5 seconden gelijktijdig de gewenste toesteltoets en de toets Stop in, tot de bijbehorende LED tweemaal knippert. Voer daarna de tweecijferige apparaat-code uit de tabel in:

apparaat	Code	Fabrieksinstelling
Loewe ViewVision DR+ DVB-T	13	REC
Loewe BluTechVision	15	
Loewe TV Radio digitaal	19	
Loewe Mediacenter	20	
Loewe BluTechVision 3D	21	DVD
HDMI CEC-modus	22	
Loewe Sound Projector SL	25	
SoundBox	28	
SoundVision	29	
Air Speaker	30	
Loewe MediaVision 3D	35	AUDIO
Terugzetten op fabrieksinstelling	99	

De bijbehorende LED knippert twee keer.

### Geluidsfuncties

Er kan worden ingesteld op welke apparaten de toetsen met geluidsfuncties (**V+/-**, **Geluid uit** en **Geluidsmodus**) werken.



Gedurende 5 seconden gelijktijdig de toesteltoets **TV** en de toets met de enkelcijferige functiecode uit de lijst drukken tot de LED tweemaal knippert.

Functie	Code	Aansluitschema
Loewe MediaVision *	3	pagina 11, 12, 13
Loewe Mediacenter	4	
Loewe TV	5	pagina 14
Loewe Soundprojector	6	

\* Fabrieksinstelling

## Loewe-apparaten bedienen

### De afstandsbediening voor een Loewe-televisieapparaat gebruiken



De **TV**-toets drukken, de daarboven geplaatste LED brandt ca. 5 seconden.

### De afstandsbediening voor een Loewe-recorder gebruiken



De **REC**-toets drukken, de daarboven geplaatste LED brandt ca. 5 seconden.

### De afstandsbediening voor BluTechVision 3D gebruiken



De **DVD**-toets drukken, de daarboven geplaatste LED brandt ca. 5 seconden.

### De afstandsbediening voor MediaVision 3D gebruiken



De **AUDIO**-toets drukken, de daarboven geplaatste LED brandt ca. 5 seconden.

Telkens wanneer er op een toets wordt gedrukt, gaat de bij de gekozen modus (**TV** – **REC** – **DVD** – **AUDIO**) behorende LED ter controle branden. De bediening van de afzonderlijke apparaten staat beschreven in de betreffende gebruiksaanwijzing.

# Inbedrijfstelling

## Aansluiten op het stroomnet

Steek de netstekker (pagina 7) in een stopcontact van 220-240V, 50/60 Hz.

## In-/uitschakelen

AUDIO

Stel de afstandsbediening in voor gebruik met de **MediaVision 3D**, door de toets **AUDIO** eventjes in te drukken.

Uw **MediaVision 3D** wordt ingeschakeld. Indien er een Loewe tv-apparaat (L27xx/SL1xx/SL2xx) via HDMI is aangesloten, wordt ook dat apparaat ingeschakeld. Anders schakelt u uw televisieapparaat in en stelt u vervolgens het betreffende AV-programmapunt in.

➡ U moet eventueel op uw tv-apparaat de modus van de **MediaVision 3D** voor de gebruikte AV-aansluiting instellen (zie bijvoorbeeld onder „Gebruik van extra apparatuur” in de handleiding van uw tv-apparaat).

Zodra de **MediaVision 3D** bedrijfsklaar is, brandt het **powerlampje** groen (pagina 7).



Om het apparaat uit te schakelen, drukt u opnieuw op de uit/inschakelknop van de **MediaVision 3D** of van de afstandsbediening **Assist**.

## Digital Link HD

Met digital link HD geven Loewe tv-apparaaten en andere tv-apparaaten die de CEC-norm ondersteunen de signalen door van de afstandsbediening via de HDMI-verbinding van het tv-apparaat naar de **MediaVision 3D**. Stel deze functie in in het menu Audio zoals beschreven op pagina 18.

➡ Het tv-apparaat moet ingeschakeld zijn.



Selecteer op het tv-apparaat de AV-programmaplaats voor HDMI.

Zolang HDMI is geselecteerd als programmaplaats, worden de meeste tv-afstandsbedieningscommando's (**ASSIST** in de TV-modus) verdergeleid naar het aangesloten HDMI-apparaat. Volume, geluid aan/uit en geluids aanpassing blijven echter werken op de bediening van het tv-apparaat. De AUDIO-commando's (**ASSIST** in de AUDIO-modus) worden niet verdergeleid door het tv-apparaat.

Door de **TV-toets** lang in te drukken, kunt u omschakelen tussen HDMI- en TV-bediening. Wanneer u de **TV-toets** kort indrukt, wordt de tv-modus opnieuw ingeschakeld.

TV

Met de **TV-toets** (kort drukken) schakelt u in de tv-modus terug naar de laatst bekeken zender en beëindigt u de apparaatbediening.

➡ Mogelijk is een software-update voor uw Loewe tv-apparaat nodig. Neem daarvoor contact op met uw dealer.

## Digital Link HD (HDMI CEC)

Met digital link HD geven Loewe tv-apparaaten (chassis L271x, software  $\geq$  V9.2, SL1xx, SL2xx) de signalen door van de afstandsbediening via de HDMI-verbinding van het Loewe tv-apparaat naar compatibele extra apparaten zoals bijv. **MediaVision 3D**. Digital link HD is zinvol als u de **MediaVision 3D** verborgen wilt opstellen en de complete toestelbesturing via het Loewe tv-apparaat moet gebeuren.

Stel allereerst de HDMI CEC-functie voor de afstandsbediening **Assist** zoals beschreven op pagina 15 met de code 22 op de gewenste apparaattoets (bijv. DVD) in.

Voer daarna de toewijzing van de Digital Link HD-functie voor de gebruikte HDMI-interface van het tv-apparaat uit, door de boven ingestelde toets (bijv. DVD) 5 seconden lang in te drukken.

Er verschijnt een keuzemenu.



▲ ▼ Het gewenste apparaat (bijv. **MediaVision**) selecteren.

**OK** bevestigen.

Nu worden de signalen van de afstandsbediening **Assist** van het Loewe tv-apparaat doorgezonden naar de **MediaVision 3D** in zoverre de desbetreffende toesteltoets (bijv. DVD) vooraf geactiveerd werd.

➡ Mogelijk is een software-update voor uw Loewe tv-apparaat nodig. Neem daarvoor contact op met uw dealer.



# Inbedrijfstelling

## Menunavigatie

In deze bedieningshandleiding worden de pijltjestoetsen van de afstandsbediening **Assist** als volgt afgebeeld:



De pijlen worden in de tekst aangeduid als: „▲▼◀▶“. De OK-toets van de afstandsbediening wordt in de tekst als **OK** weergegeven.



Hoofdmenu oproepen.

◀ ▶ ▲ ▼ gewenste optie selecteren.

◀ Terug naar het menu.



Menu sluiten.

**OK** bevestigen.

## Hoofdmenu

Het hoofdmenu van de **MediaVision 3D** wordt op het scherm van het aangesloten tv-apparaat weergegeven. Hier kunt u de gewenste functies selecteren.



Hoofdmenu oproepen.

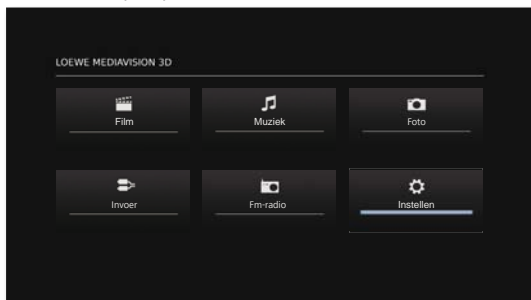

◀ ▶ ▲ ▼ gewenste functie selecteren.

**OK** bevestigen.

**Film** weergave van het menu **Film** (pagina 34) voor de weergave van videobestanden of van het schijfmenu

**Muziek** weergave van het menu **Muziek** (pagina 36) voor de weergave van audiobestanden

**Foto** weergave van het menu **Foto** (pagina 37) voor de weergave van fotobestanden

**Invoer** Weergave van het menu **Invoer** (pagina 41) voor de weergave van via kabel aangesloten geluidsbronnen

**Fm-radio** weergave van het menu **Fm-radio** (pagina 39) voor de radiomodus

**Instellen** weergave van het menu **Instellen** (pagina 17), om instellingen uit te voeren

➡ Om het hoofdmenu op te roepen, sluit u eventuele andere geopende menu's af met **END**.

➡ De menu-items **Film**, **Muziek** en **Foto** zijn selecteerbaar wanneer er een overeenkomstig medium beschikbaar is.

## Menu Instellen

In het menu **Instellen** kunt u eventueel noodzakelijke instellingen en aanpassingen aan bijv. uw tv-apparaat uitvoeren.

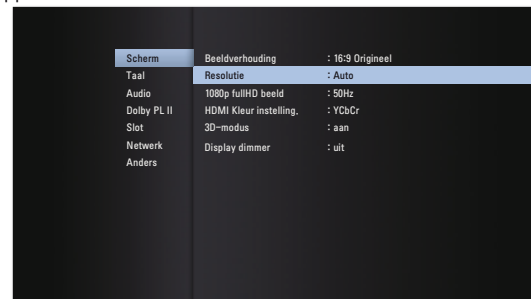

Hoofdmenu oproepen.



◀ ▶ ▲ ▼ Optie **Instellen** selecteren.

▲ ▼ Gewenste categorie selecteren.

▶ ▲ ▼ Gewenste subcategorie selecteren.

▲ ▼ Gewenste instelling uitvoeren.

**OK** bevestigen.



Menu sluiten.

➡ Wanneer de blauwe balk voor de menuselectie in het eerste niveau (links) verschijnt, ziet u in het derde niveau (rechts) de heersende instellingen in het overzicht.

# Inbedrijfstelling

## Menu taal

Uw **MediaVision 3D** probeert de correcte menutaal via de HDMI-CEC-verbinding automatisch in te stellen op de zelfde taal als die van het Loewe tv-apparaat. U kunt de gewenste menutaal ook manueel instellen.

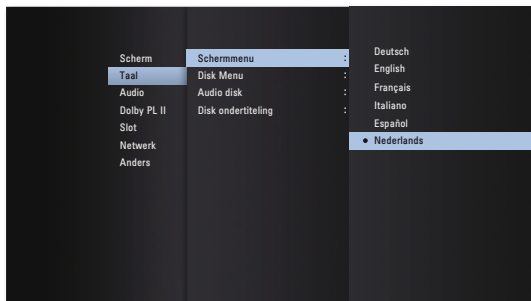

MEDIA

Hoofdmenu oproepen.

◀ ▶ ▲ ▼ Optie **Instellen** selecteren.

▲ ▼ Optie **Taal** selecteren. **OK** bevestigen.

▶ ▲ ▼ Optie **Schermmenu** selecteren.

**OK** bevestigen.

▲ ▼ Gewenste taal selecteren.

**OK** bevestigen.

END

Menu sluiten.

## Schijftalen

Selecteer een taal voor het menu, het geluid en de ondertiteling van de schijf. Wanneer er een andere taal dan de „originele“ versie van de schijf moet worden gebruikt, selecteert u die hier, indien ze beschikbaar is op de schijf.

▶ ▲ ▼ Optie **Disk Menu**, **Audio disk** of **Disk ondertiteling** selecteren.

▶ ▲ ▼ Gewenste optie selecteren.

**Uit** Schijfondertiteling uitschakelen

**Origineel** De originele taal van de schijf wordt geselecteerd.

**Anders** Andere taal selecteren (pagina 44).

**OK** bevestigen.

END

Menu sluiten.

# Inbedrijfstelling

## Menu Display

In het menu **Display** kunt u de schermweergave van uw **MediaVision 3D** op uw tv-apparaat instellen.

► Bij gebruik van de HDMI-aansluiting worden deze instellingen automatisch uitgevoerd.

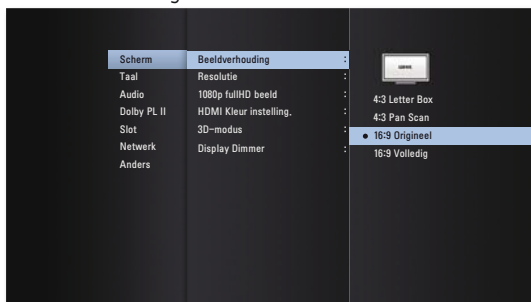

MEDIA

Hoofdmenu oproepen.

◀ ▶ ▲ ▼ Optie **Instellen** selecteren.

▲ ▼ Optie **Display** selecteren.

## Beeldverhouding

▶ ▲ ▼ Optie **Beeldverhouding** selecteren.

**4:3 Letter Box** Selecteer deze instelling wanneer er een standaard tv-apparaat met 4:3-beeldverhouding is aangesloten. Opnamen in breedbeeldformaat worden weergegeven met zwarte balken langs de boven- en onderrand van het scherm

**4:3 Pan Scan** Selecteer deze instelling wanneer er een standaard tv-apparaat met 4:3-beeldverhouding is aangesloten. Het beeld vult het volledige scherm maar snijdt indien nodig een gedeelte van het beeld langs weerszijden af

**16:9 Origineel** Selecteer deze instelling wanneer er een breedbeeld-tv-apparaat met 16:9-beeldverhouding is aangesloten. Het 4:3-beeld wordt in de originele beeldverhouding 4:3 weergegeven met langs weerszijden zwarte randen.

**16:9 Volledig** Selecteer deze instelling wanneer er een breedbeeld-tv-apparaat met 16:9-beeldverhouding is aangesloten. Het 4:3-beeld wordt horizontaal uitgerokken om het volledige scherm te vullen.

**OK** bevestigen.

END

Menu sluiten.

## Resolutie

U kunt de resolutie van het videosignaal op de uitgangen **HDMI OUT** en **COMPONENT VIDEO OUT** instellen.

▶ ▲ ▼ Optie **Resolutie** selecteren.

**Auto** Opnamen in breedbeeldformaat worden weergegeven met zwarte balken langs de boven- en onderrand van het scherm

**576i** weergave in de Interlaced-modus met 576 lijnen (alleen Component)

**576p** weergave in de Progressive-modus met 576 lijnen

**720p** weergave in de Progressive-modus met 720 lijnen

**1080i** weergave in de Interlaced-modus met 1080 lijnen

**1080p** weergave in de Progressive-modus met 1080 lijnen (alleen HDMI)

## 1080p-weergave

Selecteer de optie **24Hz** om films op HDMI-compatibele tv-apparaaten met 1080 lijnen bij een beeldfrequentie van 24Hz vloeiend weer te geven.

▶ ▲ ▼ Optie **1080p** selecteren.

**24Hz** Beeldfrequentie 24Hz voor bioscoopfilms

**50Hz** Beeldfrequentie 50Hz voor tv-films

► In de instelling **24Hz** kunnen er zich bij het omschakelen tussen video- en filmmateriaal beeldstoringen voordoen. Selecteer in dat geval de instelling **50Hz**.

► Ook wanneer de optie **1080p-weergave** op **24Hz** is ingesteld, wordt de werkelijke beeldfrequentie van de video-output afhankelijk van het formaat van de videobron op 50 Hz of 60 Hz vastgelegd, in geval uw tv-apparaat de resolutie 1080/24p niet ondersteunt.

## HDMI-kleurinstelling

Selecteer het video-uitgangssignaal naargelang van de video-uitgang die u gebruikt (pagina 11).

▶ ▲ ▼ Optie **HDMI Kleur instelling** selecteren.

**YCbCr** COMPONENT VIDEO OUT-uitgang

**RGB** HDMI OUT-uitgang

## 3D-modus

U kunt de 3D-weergave van BD-schijven in-/uitschakelen.

▶ ▲ ▼ Optie **3D-modus** selecteren.

**aan** 3D-weergave op **HDMI OUT**

**uit** 3D-weergave in 2D

## Display dimmer

U kunt de helderheid van het display verminderen.

▶ ▲ ▼ Optie **Display dimmer** selecteren.

**Aan** De displayhelderheid is verlaagd

**Uit** De displayhelderheid is normaal

# Inbedrijfstelling

## Menu Audio

In het menu **Audio** kunt u verschillende geluidsinstellingen uitvoeren.

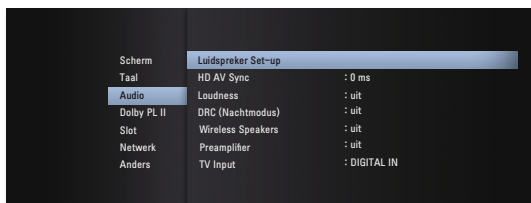

MEDIA

Hoofdmenu oproepen.

◀ ▶ ▲ ▼ Optie **Instellen** selecteren.

▲ ▼ Optie **Audio** selecteren.

## Luidsprekersetup

Wanneer u een luidsprekersysteem op de **MediaVision** hebt aangesloten (pagina 11), kunt u de vereiste instellingen hier uitvoeren.

**OK** bevestigen.

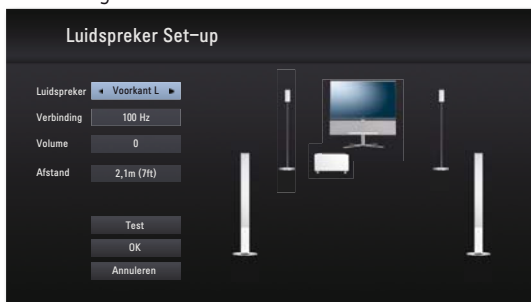

◀ ▶ ▲ ▼ Gewenste optie selecteren.

**Luidspreker** Selecteer de in te stellen luidspreker

**Verbinding** Selecteer de grensfrequentie van de geselecteerde luidspreker (zie de Technische gegevens van de luidspreker). Om de luidspreker van het tv-toestel als center-luidspreker te gebruiken, stelt u bij **Luidspreker** de optie **Midden** (pagina 21) in en bij **Verbinding** de optie **TV**.

**Volume** Stel het volume van de geselecteerde luidspreker zo in dat hij vanaf uw luisterpositie met hetzelfde volume wordt waargenomen als de andere luidsprekers

**Afstand** Stel de afstand tussen de luidspreker en uw luisterpositie in

**Test** Schakel een testsignaal voor de instelling van het volume uit/aan

**OK** bevestigen.

## Audiovertraging (HD AV Sync)

Wanneer u de HDMI-aansluiting gebruikt, kunt u de audiovertraging (voor bijv. lipsynchrone geluidsoverdracht) instellen.

▲ ▼ Stel een waarde in tussen **0** en **300 ms** (bij de configuratie volgens pagina 11 stelt u 100 ms in).

## DRC (Nachtmodus)

Met de functie DRC kunt u de dynamiek (d.w.z. het verschil tussen de luidste en zachtste geluiden) beperken. Op deze manier kunt u een film ook met kleinere verschillen in het volume (bijv. 's nachts) weergeven.

**Auto** Selecteer deze optie wanneer u audiosignalen met de codering Dolby True HD met verminderde dynamiek wenst weer te geven

**Uit** Audiosignalen worden met maximale dynamiek weergegeven

**Aan** Selecteer deze optie wanneer u audiosignalen met de codering Dolby Digital of Dolby Digital Plus met verminderde dynamiek wenst weer te geven

## Draadloze luidspreker

In uw **MediaVision 3D** werd een **Wireless Audio-Link**-systeeminterface geïntegreerd. Daarmee kunt u zonder storende kabels uw compatibele Loewe-subwoofer met de **MediaVision 3D** verbinden. Die verbinding moet eenmalig worden toegewezen.

Menu **Instellen** oproepen.

▲ ▼ Optie **Audio** selecteren.

▶ ▲ ▼ Optie **Draadloze luidspreker** selecteren.

**OK** bevestigen.



▲ ▼ Optie **Aan** selecteren. **OK** bevestigen.

Nu hebt u een minuut de tijd om de toets voor de koppelingsmodus van uw compatibele Loewe-subwoofer in te drukken. Bij een geslaagde toewijzing verschijnt er een boodschap. Wanneer de toewijzing niet geslaagd is, dient u opnieuw te proberen na het verkleinen van de afstand tussen de subwoofer en de **MediaVision**.

# Inbedrijfstelling

## Loudness

Wanneer u de instelling activeert, wordt de frequentieresponsie op basis van het volume gecorrigeerd (gehoorgecompenseerd volume).

**Aan** Gehoorgecompenseerde volumeaanpassing aan

**Uit** Lineaire frequentieresponsie

## Voorversterker

Met deze instelling kunt u bepalen hoe de audiosignalen verwerkt worden.

**Aan, met HDMI** Selecteer deze optie wanneer de **MediaVision** de verwerking van de audiosignalen voor zijn rekening neemt (pagina 11-13). De bediening via de HDMI-verbinding (CEC) is mogelijk

**Aan** Selecteer deze optie wanneer de **MediaVision** de verwerking van de audiosignalen voor zijn rekening neemt (pagina 11-13). De bediening via de HDMI-verbinding (CEC) is niet mogelijk

**Uit** Selecteer deze optie wanneer het aangesloten tv-toestel de verwerking van de audiosignalen voor zijn rekening neemt (pagina 14)

## TV-ingang

U kunt de ingang voor het televisiegeluid vastleggen die wordt gebruikt bij de optie **Voorversterker: Aan, met HDMI**.

**HDMI-out-ARC** Selecteer deze optie wanneer het geluidssignaal via het audioretourkanaal van de HDMI-verbinding wordt toegevoerd. Uw tv-apparaat moet deze functie ondersteunen (Loewe tv-apparaaten vanaf chassis SL155/SL2xx).

**DIGITAL IN** Selecteer deze optie wanneer het geluidssignaal via de ingang **DIGITAL IN** wordt toegevoerd

**AUX IN R/L** Selecteer deze optie wanneer het geluidssignaal via de ingang **AUX IN R/L** wordt toegevoerd

## Center-kanaalweergave bij Loewe tv-toestellen

Loewe TV	Chassis	Center
Reference ID 40 - 55	SL2xx	ok
Individual 40 - 55	SL2xx	ok
Reference 52	L2715	ok
Loewe LCD-TV	L271x	ok
Individual 32 - 55	SL15x	ok
Connect ID 32 - 55	SL155	via Adapter 71387001
Connect 32 - 30 3D	SL15x	ok
Connect 22 - 26 SL	MB180	-
Art 32 - 46 LED/3D	SL15x	ok
Xelos 32 - 40 LED/Media	SL1xx	-
Xelos 32 - 46	MB180	-

## Menu Dolby PL II

U kunt het geluidsformaat voor een stereo-audiosignaal in de Dolby-Pro Logic II-modus voor surround-weergave instellen. Gebruik deze optie wanneer u een luidsprekersysteem op de **MediaVision** hebt aangesloten (pagina 11-13).

 MEDIA

Hoofdmenu oproepen.

◀ ▶ ▲ ▼ Optie **Instellen** selecteren. **OK** bevestigen.

▲ ▼ Optie **Dolby PL II** selecteren. **OK** bevestigen.

**Dimension** Stel hiermee de graad van het stereofonie/surround-effect in.

**Center Width** Stel hiermee de breedte van het center-kanaal of de beklemtoning van de center-luidspreker in.

**Panorama** Hiermee vergroot u de stereobreedte van de front-luidsprekers.

# Inbedrijfstelling

## Menu Slot

In het menu **Slot** kunt u de weergavebeperkingen vastleggen.

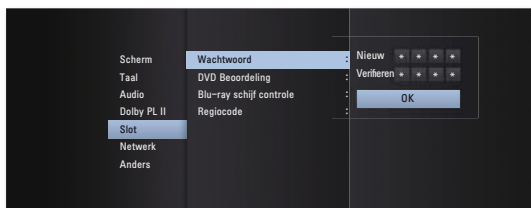

MEDIA

Hoofdmenu oproepen.

◀ ▶ ▲ ▼ Optie **Instellen** selecteren.

▲ ▼ Optie **Slot** selecteren.

### Wachtwoord instellen

Stel hier uw persoonlijk wachtwoord in a.u.b.



◀ ▶ ▲ ▼ Optie **Wachtwoord** selecteren.

▶ Optie **Nieuw** selecteren.

Voer met de cijfertoetsen een viercijferig wachtwoord in.

Bevestiging van het nieuwe wachtwoord.

**OK** bevestigen.

⇒ Wanneer de invoer foutief is, dient u alvorens op **OK** te drukken, opnieuw op ◀ te drukken om de cijfers te wissen.

### Wachtwoord resetten

Wanneer u het wachtwoord niet meer kent of wanneer u de wachtwoordfunctie wenst uit te schakelen, kunt u het hier resetten.

MEDIA

⇒ Verwijder alle media (schijf, USB) en sluit alle menu's.

Hoofdmenu oproepen.

◀ ▶ ▲ ▼ Optie **Instellen** selecteren.

▲ ▼ Optie **Slot** selecteren.

▶ Optie **Wachtwoord** selecteren.

Voer met de cijfertoetsen het codenummer (pagina 43) in.

De wachtwoordbeveiliging is nu gedeactiveerd. Stel eventueel een nieuw wachtwoord in, zoals beschreven onder „Wachtwoord instellen“.

### DVD Beoordeling

Deze functie beperkt het afspelen van niet voor de jeugd geschikte dvd's, voor zover deze een overeenkomstige code bevatten. Voor de volledige weergave wordt u gevraagd om het wachtwoord in te voeren.

◀ ▶ ▲ ▼ Optie **DVD Beoordeling** selecteren.

▶ toets drukken.



Voer met de cijfertoetsen het geldige viercijferige wachtwoord in.

**OK** bevestigen.

▲ ▼ Gewenste optie selecteren.

**Ontgrendelen** De schijf wordt volledig afgespeeld

**Niveau 1 tot 8** Er worden alleen scènes van de ingelegde schijf weergegeven, die overeenkomen met het toegewezen beoordelingsniveau of de daarboven liggende niveaus. Niveau "1" heeft de meeste beperkingen om af te spelen

⇒ Niet alle schijven bevatten een beoordeling (beperkingscode).

### Blu-ray schijf controle

Deze functie beperkt het afspelen van niet voor de jeugd geschikte Blu-ray Discs™, voor zover deze een overeenkomstige code bevatten. Voor de volledige weergave wordt u gevraagd om het wachtwoord in te voeren.

◀ ▶ ▲ ▼ Optie **Blu-ray schijf controle** selecteren.

▶ toets drukken.



Voer met de cijfertoetsen het geldige viercijferige wachtwoord in.

**OK** bevestigen.

Voer met de cijfertoetsen de drcijferige code voor de leeftijds vrijgave in (u vindt die code op de Blu-ray Disc™ of in het begeleidende materiaal van de schijf).



**OK** bevestigen.

**255** De schijf wordt volledig afgespeeld

**0 tot 254** Er worden alleen scènes van de ingelegde schijf weergegeven, die overeenkomen met het toegewezen beoordelingsniveau of de daarboven liggende niveaus. Niveau "0" heeft de meeste weergavebeperkingen

⇒ Niet alle schijven bevatten een beoordeling (beperkingscode)

### Regiocode

Om de weergavebeperkingen van de schijven te kunnen gebruiken, dient u de landcode voor het betreffende land in te voeren (lijst zie pagina 44).

◀ ▶ ▲ ▼ Optie **Regiocode** selecteren.

▶ toets drukken.



Voer met de cijfertoetsen het geldige viercijferige wachtwoord in.

**OK** bevestigen.

▲ ▼ Gewenste code selecteren.

**OK** bevestigen.

# Inbedrijfstelling

## Menu Netwerk

Uw **MediaVision 3D** kan via de **LAN**-aansluiting op de achterkant op een thuisnetwerk (LAN) met internetverbinding worden aangesloten (pagina 11-13). Op die manier kunt u gebruik maken van de BD-LIVE™-dienst, via u welke u toegang hebt tot optionele begeleidende content van de fabrikant van de Blu-ray Disc™. In het menu **Netwerk** kunt u de vereiste instellingen voor uw thuisnetwerk uitvoeren.

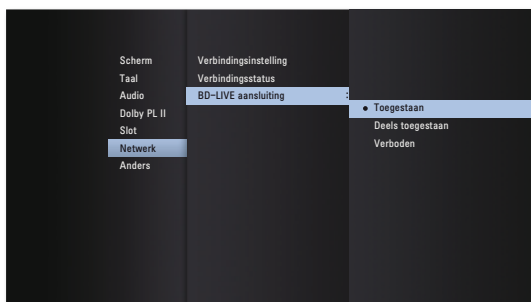

### Netwerkverbinding automatisch instellen

Voor zover uw thuisnetwerk een DHCP-server bevat (bijv. een DSL-router), kan uw **MediaVision 3D** alle netwerkparameters automatisch instellen.

**MEDIA**

Hoofdmenu oproepen.

◀ ▶ ▲ ▼ Optie **Instellen** selecteren.

▲ ▼ Optie **Netwerk** selecteren.

▶ ▲ ▼ Optie **Verbindingsinstelling** selecteren.

**OK** bevestigen.

Het menu **Verbindingsinstellingen** verschijnt.



**OK** bevestigen.

Uw **MediaVision 3D** probeert nu een verbinding tot stand te brengen met de internet-router in uw thuisnetwerk. Daarbij wordt gebruik gemaakt van de hierboven getoonde standaardinstelling (IP-modus: Dynamisch, DNS-server: Auto) voor het automatisch zoeken van de netwerkparameters.

Wanneer er een dynamisch IP-adres werd toegewezen, verschijnt er een overeenkomstige melding.



◀ ▶ Optie **Test** selecteren, om een verbindingstest uit te voeren.  
**OK** bevestigen.



Wanneer de verbindingstest geslaagd was, wordt er in het menu **Verbindingsstatus** een overeenkomstige melding weergegeven.

**OK** Menu sluiten

**Test** Verbindingstest herhalen

**Instellen** Menu **Verbindingsinstellingen** oproepen

### Menu Verbindingsstatus

U kunt de heersende netwerkparameterinstellingen laten weergeven.

**MEDIA**

Hoofdmenu oproepen.

◀ ▶ ▲ ▼ Optie **Instellen** selecteren.

▲ ▼ Optie **Netwerk** selecteren.

▶ ▲ ▼ Optie **Verbindingsstatus** selecteren.

**OK** bevestigen.

Het menu **Verbindingsstatus** verschijnt.

# Inbedrijfstelling

## Netwerkverbinding manueel instellen

De netwerkparameters kunnen (bijv. als uw thuisnetwerk geen DHCP-server bevat) handmatig vast ingesteld worden.

MEDIA

Hoofdmenu oproepen.

◀ ▶ ▲ ▼ Optie **Instellen** selecteren.

▲ ▼ Optie **Netwerk** selecteren.

▶ ▲ ▼ Optie **Verbindingsinstelling** selecteren.

**OK** bevestigen.

Het menu **Verbindingsinstellingen** verschijnt.

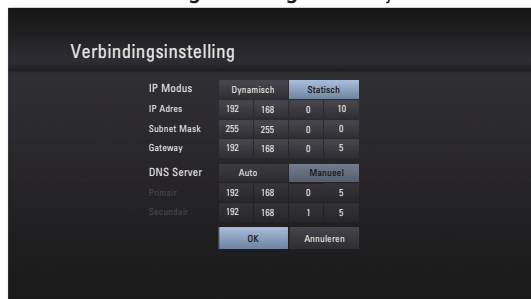

▲ ▼ ◀ ▶ Optie **IP-modus: statisch** selecteren.

**OK** bevestigen.

▲ ▼ ◀ ▶ **IP-adres**, **Subnet-masker** en **Gateway** met de cijfertoetsen van de afstandsbediening **Assist** invoeren.

▲ ▼ ◀ ▶ Optie **DNS-server: handmatig** selecteren.

**OK** bevestigen.

▲ ▼ ◀ ▶ **Primair** en eventueel **secundair DNS-server**adres met de cijfertoetsen van de afstandsbediening **Assist** invoeren.

▲ ▼ ◀ ▶ Optie **OK** selecteren.

**OK** bevestigen.

Uw **MediaVision 3D** probeert nu met de ingestelde parameters een verbinding tot stand te brengen met de internet-router in uw thuisnetwerk.



Er verschijnt een melding dat er een vast IP-adres werd toegewezen.



◀ ▶ Optie **Test** selecteren, om een verbindingstest uit te voeren. **OK** bevestigen.



Wanneer de verbindingstest geslaagd was, wordt er in het menu **Verbindingsstatus** een overeenkomstige melding weergegeven.

**OK** Menu sluiten

**Test** Verbindingstest herhalen

**Instellen** Menu **Verbindingsinstellingen** oproepen

## BD-LIVE™-verbinding

U kunt bepalen of uw **MediaVision 3D** een internetverbinding met de **BD-LIVE™**-dienst tot stand mag brengen (pagina 33).

Menu **Instellen** oproepen.

▲ ▼ Optie **Netwerk** selecteren.

▶ ▲ ▼ Optie **BD-LIVE™-verbinding** selecteren.

**OK** bevestigen.

**Toegestaan** **BD-LIVE™** is voor alle content toegestaan

**Deels toegestaan** **BD-LIVE™** is alleen toegestaan voor content

waarvoor er een gebruikerscertificaat beschikbaar is

**Verboden** **BD-LIVE™** is geblokkeerd





# Inbedrijfstelling

## Menu Anders

### Blu-ray schijven opslag select

U kunt instellen of u het in het apparaat ingebouwde of op een USB-poort extern aangesloten geheugen wenst te gebruiken voor de BD-LIVE-functie.

MEDIA

Hoofdmenu oproepen.

◀ ▶ ▲ ▼ Optie **Instellen** selecteren.

▲ ▼ Optie **Anders** selecteren.

▶ ▲ ▼ Optie **Blu-ray schijven opslag select** selecteren.

**Ingebouwde opslag** In het apparaat ingebouwd geheugen

**USB Opslag** Op de USB-poort van het apparaat aangesloten geheugen

OK bevestigen.

### Blu-ray schijven opslag wissen

U kunt het voor de BD-LIVE-functie (pagina 33) gebruikte geheugen wissen, om ruimte vrij te maken voor nieuwe gegevens.

MEDIA

Hoofdmenu oproepen.

◀ ▶ ▲ ▼ Optie **Instellen** selecteren.

▲ ▼ Optie **Anders** selecteren.

▶ ▲ ▼ Optie **Blu-ray schijven opslag wissen** selecteren.

OK bevestigen.

**Ingebouwde opslag** In het apparaat ingebouwd geheugen

**USB Opslag** Op de USB-poort van het apparaat aangesloten geheugen

◀ ▶ Veiligheidsvraag met **Ja** bevestigen.

OK bevestigen.

### DivX® VOD

U ontvangt de DivX(r) VOD (Video On Demand) registratie-identificatie voor het huren en kopen van films via de DivX(r) VOD-service.

MEDIA

Hoofdmenu oproepen.

◀ ▶ ▲ ▼ Optie **Instellen** selecteren.

▲ ▼ Optie **Anders** selecteren.

▶ ▲ ▼ Optie **DivX® VOD** selecteren.

**Registreren** De voor uw apparaat geldende "registratiecode" wordt weergegeven. U kunt zich op het internet onder:

<http://vod.divx.com> voor de VOD-dienst registreren.

Daar vindt u ook aanvullende informatie over het gebruik.

**Deregistreren** De voor uw apparaat geldende afmeldingscode wordt weergegeven.

OK bevestigen.

➡ Alle via DivX® VOD aangekochte of gehuurde films kunnen uitsluitend op dit apparaat worden weergegeven.

### Energie besparen

Om energie te besparen kunt u het apparaat zo instellen dat het na een bepaalde tijd zonder weergave automatisch wordt uitgeschakeld.

MEDIA

Hoofdmenu oproepen.

◀ ▶ ▲ ▼ Optie **Instellen** selecteren.

▲ ▼ Optie **Anders** selecteren.

▶ ▲ ▼ Optie **Auto Power uitschakelen** selecteren.

**Uit** Het apparaat blijft altijd ingeschakeld, zelfs wanneer het langere tijd niet wordt gebruikt

**Aan** Het apparaat schakelt zichzelf na 30 minuten zonder functie automatisch uit in de standbymodus

OK bevestigen.

### Initialiseren

U kunt het apparaat terugzetten op de fabriekinstellingen.

MEDIA

Hoofdmenu oproepen.

◀ ▶ ▲ ▼ Optie **Instellen** selecteren.

▲ ▼ Optie **Anders** selecteren.

▶ ▲ ▼ Optie **Initialiseren** selecteren.

OK bevestigen.

◀ ▶ Veiligheidsvraag met **Ja** bevestigen.

OK bevestigen.

# Software actualiseren

## Softwareversie weergeven



Hoofdmenu oproepen.

◀ ▶ ▲ ▼ Optie **Instellen** selecteren.



▲ ▼ Optie **Anders** selecteren.

▶ ▲ ▼ Optie **Software** selecteren.

**OK** bevestigen.

De actuele softwareversie van het apparaat kunt u rechts naast de vermeldingen **MAIN VER** en **SERVO VER** zien.

**OK** bevestigen.

## Nieuwe software downloaden

Een voor uw apparaat geschikte softwareupdate kunt u eventueel downloaden van de Loewe Support Portal.

- Voer in de internetbrowser van uw computer het volgende adres in: [www.loewe.de/support](http://www.loewe.de/support)
- Indien u nog geen eigen toegang hebt tot de Loewe Support Portal stelt u die nu in. Klik op [Nu registreren](#). Vul de informatie in voor uw account en klik vervolgens op [Account maken](#). Controleert u vervolgens of alle gegevens correct zijn en klik op [Account nu maken](#). Kort daarna ontvangt u een e-mail via het daarvoor opgegeven adres. Klikt u dan op de boven ingevoerde link, om uw aanmelding te bevestigen. Wanneer de aanmelding is gelukt ontvangt u een e-mail met de bevestiging.
- Voer uw **e-mailadres** en een **wachtwoord** in onder **toegang tot uw account**.
- Klik op **Loewe-product registreren - Systeem - MediaVision 3D** en voer de gevraagde gegevens voor uw apparaat in.

Download het in de zone **Software** weergegeven bestand.

Pak het gedownloade bestand uit (bijv. met 7-zip) en kopieer de uitgepakte bestanden op een USB-stick. Voer de update met het bestand „DSP\_\*.HEX“ het laatst uit.

- Het bestandssysteem van de USB-stick moet in het formaat FAT32 geformatteerd zijn en de stick mag slechts één partitie bevatten. Andere bestandssystemen worden niet door het apparaat ondersteund bij het actualiseren van de software.

## Toestelsoftware actualiseren



Schakel uw **MediaVision 3D** (en het er op aangesloten tv-apparaat) in.



Verwijder een eventueel ingelegde schijf.



Roep het hoofdmenu op.

Steek de USB-stick met de beide update-bestanden in de USB-poort van de **MediaVision 3D** en wacht tot het apparaat de USB-stick heeft herkend.

De op de USB-stick gevonden software wordt gecontroleerd en er verschijnt een melding. Wanneer de software nieuwer is dan de op het apparaat geïnstalleerde software, kunt u de update starten.



◀ ▶ Bevestig de veiligheidsvraag met **Ja**.

**OK** bevestigen.

Het bijwerkingsproces start en u ziet een vorderingsindicatie.

► De USB-stick of de netkabel mogen in geen geval tijdens het bijwerkingsproces van het apparaat worden losgekoppeld!

Na een geslaagde actualisering schakelt het toestel zichzelf uit. Initialiseer het toestel dan zoals beschreven op pagina 25.

- De firmware-update is uitsluitend bestemd voor de Loewe **MediaVision 3D**, artnr. 51201!
- Gebruik uitsluitend de voor uw apparaat vrijgegeven software van Loewe!
- De modelbenaming vindt u op de achterzijde van het apparaat.
- Wanneer een ander apparaat van Loewe of een product van een andere fabrikant met een niet voor dat apparaat bestemde software wordt uitgerust, kan dat schade veroorzaken. Ieder garantie- en regresrecht op het apparaat verliest daardoor zijn geldigheid.
- De firmware-update brengt geen wezenlijke wijzigingen met zich mee in de technische functies van het apparaat.
- Een actuele versie van de gebruiksaanwijzing kunt u als PDF-bestand downloaden van de Loewe-website: <http://support.loewe.tv> – [Gebruiksaanwijzingen](#) Dat is vooral raadzaam na een software-update.

# Weergave van schijven

## Voorwaarden

Wanneer u de relevante stappen heeft uitgevoerd, zoals beschreven in de hoofdstukken „Opstellen“, „Aansluiten“ en „Inbedrijfstelling“, schakelt u de **MediaVision 3D** en de daarop aangesloten apparaten in (pagina ). Voor de weergave van 3D-content hebt u een 3D-compatibel tv-apparaat nodig met een bijbehorende 3D-bril, evenals Blu-ray 3D™-media.

## Afspeelbare schijven

U kunt slechts schijven gebruiken die compatibel zijn met de gangbare standaards. U kunt die aan de hand van de aangebrachte logo's herkennen.

Schijftype		Opnameformaat	Inhoud	Schijfgrootte
Blu-ray™/ Blu-ray 3D™	Regiocode ** / ALLES	Videomodus	Audio + video (film)	12 cm (5")
BD-RE/BD-R *		-		
Dvd-video	Regiocode **/ALLES	Videomodus	Audio + video (film)	12 cm (5")
DVD±RW/DVD±R *		Videomodus	Audio + video (film)	12 cm (5")
Audio-cd *		Audio-cd (cd-DA)	Audio	12 cm (5")
cd-rw/cd-r *		Audio-cd (cd-DA)		

\* alleen voor gefinaliseerde schijven

\*\* de voor uw toestel geldende regionale code vindt u op de achterkant van het toestel

## Regiocode (landcode)

De regiocode van deze player staat op de achterkant van het apparaat gedrukt. Er kunnen alleen Blu-ray™- of DVD-schijven met deze regiocode of met de regiocode „ALLES“ met de player worden weergegeven. De regiocode op de labels van sommige dvd's geeft aan, welk type dvd-speler deze schijf kan weergeven. Wanneer u andere schijven afspeelt, wordt er een foutmelding op het tv-scherm weergegeven. Bij sommige schijven ontbreekt het label met de regiocode, hoewel ze niet in alle regio's kunnen worden weergegeven.

## Symbolen in gebruiksaanwijzing

<i>BD</i>	Blu-ray Disc™
<i>DVD-V</i>	DVD-Video-Disc
<i>CD</i>	Audio-CD
<i>DivX</i>	DivX-bestanden
<i>MP3</i>	MP3-bestanden
<i>WMA</i>	WMA-bestanden
<i>JPEG</i>	JPEG/PNG-bestanden

## Behandeling van schijven

U mag de bespeelde zijde van de schijf niet aanraken. Houd de schijf vast aan de zijanten om het oppervlak niet met de vingers aan te raken. U mag op geen van beide zijden van de schijf papier of plakband aanbrengen.



- Disks kunnen eventueel niet weergegeven worden wanneer de fabrikant van de disk nieuwe normen, technieken en functies heeft geïmplementeerd.
- Schijven kunnen niet worden afgespeeld wanneer de schijf beschadigd of vuil is of wanneer de lens van de player door condensatie verontreinigd is.
- Wanneer u een schijf met een pc beschrijft, kan het zijn dat de schijf, ook wanneer het formaat compatibel is, niet afgespeeld kan worden. Dat heeft mogelijk te maken met de instellingen van de applicatiesoftware. (De softwarefabrikant kan u hierover nader informeren).
- Afhankelijk van het opnameapparaat of de CD-R/RW-schijf (of DVD±R/±RW-schijf) zelf kunnen bepaalde CD-R/RW-schijven (of DVD±R/±RW-schijven) niet met dit apparaat worden weergegeven.
- Gebruik geen cd's met niet-gebruikelijke vorm (bijv. hartvormig of achthoekig). Anders zijn fouten en beschadigingen niet uitgesloten.
- Vingerafdrukken of krassen op de schijf kunnen van invloed zijn op de weergave. Daarom moet u zorgvuldig met de schijven omgaan.

## Inleggen van de schijven

De schijflade van uw **MediaVision 3D** bevindt zich op de voorkant (pagina 7). Om de schijflade te openen, drukt u op het apparaat op de aanraaktoets Leg de schijf op de geopende schijflade. De bedrukte zijde van de schijf moet naar boven gericht zijn. Druk opnieuw op de aanraaktoets om de schijflade te sluiten.



## Uitwerpen van de schijf

Om een schijf uit het apparaat te verwijderen, drukt u de aanraaktoets opnieuw in.

# Weergave van schijven

## Weergave algemeen

Uw **MediaVision 3D** probeert de schijf te lezen. Op het display wordt daarbij **READING** weergegeven.

Afhankelijk van het medium start het afspelen automatisch of wordt er een schijfmenu getoond. Volg de aanwijzingen op het beeldscherm of neem de documentatie van de schijf in acht.



▲ ▼ ◀ ▶ Titel selecteren.

**OK** Weergave starten.



**Play** Weergave starten / voortzetten.



**Pauze** Weergave onderbreken.



Kort drukken: volgende hoofdstuk.



Kort drukken: naar begin van het hoofdstuk.



2x kort drukken: naar vorige hoofdstuk.



**Stop** 2x Weergave stopzetten.



Titelmenu weergeven *DVD-V BD*.



In het titelmenu kunt u - in zoverre de afgespeelde schijf het ondersteunt - een selectie van opties, zoals b.v. titel-/ hoofdstukselectie of ondertiteling, instellen (zie ook pagina 29).



▲ ▼ Optie selecteren.

◀ ▶ Optie instellen.

**OK** bevestigen.

➡ Wanneer het kinderbeveiligingsniveau van de schijf hoger is dan het voor de film ingestelde niveau, moet het wachtwoord worden ingevoerd (zie **Beoordeling** op pagina 22).

## Zoeken

*BD DVD-V DivX CD*

Selecteer de zoekrichting en de zoeksnelheid:



Lang drukken: terugspoelen. Door meermaals drukken weergavesnelheid achterwaarts verhogen.



Lang drukken: doorspoelen. Door meermaals drukken weergavesnelheid voorwaarts verhogen.

Snelheid en richting worden d.m.v. pijlen weergegeven.



Zoekmodus beëindigen en weergave voortzetten.

## Stilstaand beeld en beeld-voor-beeld-weergave

*BD DVD-V DivX*



**Pauze** Weergave onderbreken.

**Pauze** opnieuw drukken: beeld voor beeld voorwaarts bladeren.



Weergave voortzetten

## Slow-motion

*BD DVD-V DivX*



**Pauze:** weergave onderbreken.



Lang drukken: slow-motion-modus tijdens pauze inschakelen.

Selecteer de slow-motion-snelheid:



1/16, 1/8, 1/4, 1/2 (voorwaarts).



Slow-motion-modus beëindigen en weergave voortzetten.

## Herhalen

*BD DVD-V CD MP3*



Meermaals drukken om herhalingsstype te selecteren.



toevallige weergavevolgorde (shuffle)

herhaalt het geselecteerde fragment (pagina 31)

**Hoofdstuk** herhaalt het huidige hoofdstuk

**Titel** herhaalt de huidige titel

**1** herhaalt de huidige track

**All** herhaalt alle titels/tracks op de schijf

**Aus** geen herhaling

# Weergave van schijven

## Schijfweergave

U kunt verschillende gegevens over de ingeleigde schijf op het scherm weergeven en opties voor de weergave instellen.

INFO

Titelmenu tijdens de weergave oproepen.



▲ ▼ Gewenste functie selecteren.

**Titel** actuele titelnummer (of tracknummer)/totaal aantal titels

**Hoofdstuk** actuele hoofdstuknummer/totaal aantal hoofdstukken

**Tijd** verstreken afspeeltijd, ga naar tijd met **OK**

**Audio** geselecteerde geluidsformaten, filmtaal en audiokanalen

**Ondertiteling** geselecteerde ondertiteling

**Codepaginamenu** codetabel voor ondertiteling (pagina 35)

**Hoek** geselecteerde camerahoek / totaal aantal camerahoeken

**Beeldverhouding** geselecteerde beeldverhouding (bijv. breedte/hoogteverhouding 16:9)

**Beeldmodus** geselecteerde beeldmodus (bijv. optionele kleurinstelling - pagina 32)

**Filminformatie** titelherkenning door opzoeking in databases op het internet

## Titel selecteren

BD DVD-V DivX

INFO

Titelmenu oproepen.



▲ ▼ **Titel**  selecteren.

◀ ▶ Titelnummer selecteren.

**OK** Afspelen van de gekozen titel starten.

## Titel selecteren

CD DivX MP3 JPEG



**P+** tijdens de weergave, om de volgende titel/foto te selecteren of met **P-** naar het begin van de huidige titel terug te keren.

Tweemaal kort op **P-** drukken om terug te keren naar de vorige titel.

## Hoofdstuk / track selecteren

BD DVD-V CD

Wanneer een titel uit meerdere hoofdstukken/tracks bestaat, kunt u als volgt een ander hoofdstuk/een andere track selecteren:

**P+** of **P-** tijdens de weergave, om het volgende hoofdstuk/de volgende track te selecteren of terug te keren naar het begin van het huidige hoofdstuk/de volgende track.

Tweemaal kort op **P-** drukken om terug te keren naar het vorige hoofdstuk/de vorige track.



## Tijd (weergave vanaf...)

BD DVD-V DivX

De functie **Tijd** stelt u in staat het weergavebegin van een schijf willekeurig te kiezen.

INFO

Titelmenu oproepen.

In het veld **tijd** wordt de verstreken afspeeltijd van de huidige schijf weergegeven.

▲ ▼ **Tijd**  selecteren.

Tijd in het formaat hh:mm:ss invoeren.

**OK** Weergave vanaf het ingevoerde tijdstip starten.

of

◀ ▶ In minuten springen.



## Digitale geluidsformaten, filmtaal en audiokanalen

BD DVD-V DivX

Hier kunt u het digitale geluidsformaat in combinatie met de filmtaal selecteren.

INFO

Titelmenu oproepen.

▲ ▼ **Audio**  selecteren.

◀ ▶ Andere filmtaal of ander geluidsformaat selecteren (BD, DVD-V, DivX) - indien beschikbaar.



# Weergave van schijven

## Ondertiteling

BD DVD-V DivX



Titelmenu oproepen.



▲ ▼ **Ondertiteling ABC** selecteren.

◀ ▶ Ondertitelingstaal - indien beschikbaar - selecteren.

## Hoek

BD DVD-V

Wanneer de schijf scènes bevat die met verschillende camera hoeken werden opgenomen, kunt u tijdens de weergave omschakelen tussen de verschillende camera hoeken.



Titelmenu oproepen.

▲ ▼ **Hoek** selecteren.



◀ ▶ Selecteer de gewenste camerahoek - indien beschikbaar. Het nummer van de geselecteerde camerahoek wordt weergegeven.

⇒ Er wordt een camerasymbool op het scherm weergegeven bij scènes die met verschillende camera hoeken werden opgenomen.

## Beeldverhouding

BD DVD-V DivX



Titelmenu oproepen.



▲ ▼ **Beeldverhouding** selecteren.

◀ ▶ Beeldverhouding - indien beschikbaar - selecteren.

## Beeldmodus

BD DVD-V DivX



Titelmenu oproepen.



▲ ▼ **Beeldmodus** selecteren.

◀ ▶ Beeldmodus (pagina 32) - indien beschikbaar - selecteren.

## Filminformatie

BD DVD-V DivX



Titelmenu oproepen.



▲ ▼ **Filminformatie** selecteren. **OK** bevestigen.

Wanneer het apparaat verbonden is met het internet worden er databases op het internet (bijv. Gracenote) doorzocht. Wanneer de zoekactie geslaagd is, worden de albumillustratie en eventueel extra informatie over de huidige titel weergegeven.

## Markeringen

BD DVD-V DivX

U kunt de weergave vanaf een opgeslagen markeringen starten. Er kunnen maximaal negen markeringen worden opgeslagen.

⇒ De markeringen blijven slechts behouden tijdens de weergave van het actuele medium.



**Blaauwe toets** Tijdens weergave kort drukken: markering plaatsen

Lang drukken: venster Markeringen openen.

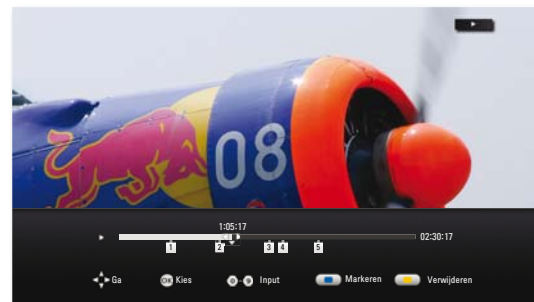

◀ ▶ Terugspoelen / doorspoelen

▼, ◀ ▶ Gewenste markering selecteren.

**OK** Weergave vanaf geselecteerde markering starten of

Weergave vanaf gewenste markering starten.



**Gele toets** Geselecteerde markering wissen.



Venster Markeringen sluiten.

# Weergave van schijven

## Zoom

BD DVD-V JPG

Met de zoomfunctie kunt u het videobeeld tijdens de weergave vergroten en in het vergrote beeld navigeren.



Venster Zoom openen.



**Gele toets** inzoomen



**Groene toets** uitzoomen



**Blauwe toets** normale weergave

◀ ▶ ▲ ▼ Beeldfragment verplaatsen.



Zoom-venster sluiten.

⇒ De zoom-functie werkt onder bepaalde omstandigheden niet bij sommige schijven.

## Titelherkenning selecteren

CD



Wanneer het apparaat verbonden is met het internet worden er databases op het internet (bijv. Gracenote) doorzocht. Wanneer de zoekactie geslaagd is, worden de albumillustratie en eventueel extra informatie over de huidige titel weergegeven.

## Fragment herhalen (A-B)

BD DVD-V



Aan het begin van het te herhalen fragment toets meermaals drukken tot het symbool wordt weergegeven:  **A-**



Aan het einde van het te herhalen fragment op **OK** drukken.

Het geselecteerde fragment wordt eindeloos herhaald



Toets meermaals drukken tot het symbool wordt weergegeven:  **Off**

## Onthouden van de laatste scène

BD DVD-V

Uw **MediaVision 3D** onthoudt de laatst weergegeven scène van de laatst gespeelde schijf (Blu-ray Disc™, video-DVD). De positie van de laatste scène wordt in het geheugen bewaard, ook wanneer het apparaat uit (of in standby) wordt geschakeld. Wanneer de betreffende schijf opnieuw wordt ingelegd, begint de weergave automatisch bij de opgeslagen scène.

- ⇒ De functie „Laatste scène onthouden” wordt bij het plaatsen van een nieuwe schijf gereset.
- ⇒ Deze functie is bij bepaalde schijven niet mogelijk.
- ⇒ De functie „Laatste scène onthouden” werkt niet bij BD- Video-Discs met BD-I.
- ⇒ De instellingen van een schijf worden niet opgeslagen wanneer het apparaat vóór de weergave van de schijf wordt uitgeschakeld.

# Weergave van schijven

## Schijfmenu

*BD DVD-V*

Sommige schijven bevatten menu's, om bijvoorbeeld de talen voor het filmgeluid of de ondertiteling in te stellen of om bepaalde scènes te selecteren. Het is ook mogelijk dat de schijf begeleidend filmmateriaal bevat. De samenstelling van die menu's verschilt van schijf tot schijf.

 Schijfmenu selecteren *DVD*.

 Pop-Up-menu selecteren *BD*.

Voorbeeld:



► Sommige schijven bevatten geen dergelijk menu. In dat geval heeft deze toets geen functie.



▲ ▼ ◀ ▶ Menupunt selecteren.

**OK** bevestigen.

Menufuncties zijn eventueel selecteerbaar met de kleurtoetsen.



**Play** weergave voortzetten *DVD*.



Schijfmenu afsluiten *DVD*.



Pop-Up-menu afsluiten *BD*.

## Beeldmodus

U kunt tijdens de weergave verschillende instellingen voor de schermweergave uitvoeren.



Titelmenu tijdens de weergave oproepen.



▲ ▼ Optie **Beeldmodus** selecteren.

◀ ▶ Optie **Gebr. Inst.** selecteren.

**OK** bevestigen.

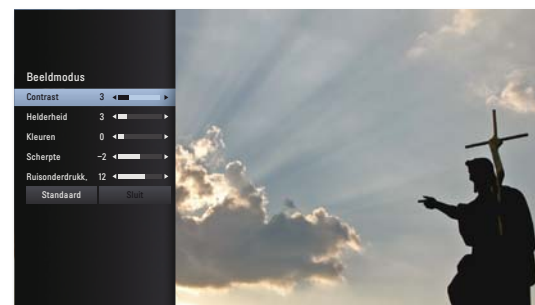

▲ ▼ ◀ ▶ Opties selecteren/instellen.

- Contrast** contrast instellen
- Helderheid** beeldhelderheid instellen
- Kleuren** kleurverzadiging instellen
- Scherpte** omtrekscherpte van het beeld instellen
- Ruisonderdruk.** ruisonderdrukking instellen
- Standaard** standaardinstellingen herstellen
- Sluit** instellingen opslaan en menu sluiten



# Weergave van schijven

## BD-LIVE™

Uw **MediaVision 3D** ondersteunt de **BD-LIVE™**-functie (Blu-ray™ Profile 2.0). Daarmee kunt u toegang krijgen tot interactieve content, die door bepaalde aanbieders van Blu-ray Discs™ ter beschikking wordt gesteld via het internet.

Leg de Blu-ray Disc™ met de **BD-LIVE™**-functie in het apparaat.

- ➡ De **BD-LIVE™**-functie vereist een breedbandinternetverbinding. Stel de toegang tot uw thuisnetwerk in zoals beschreven vanaf pagina 23.
- ➡ Activeer de optie die bepaalt dat uw **MediaVision 3D** een onlineverbinding met de **BD-LIVE™**-dienst tot stand mag brengen (pagina 24).
- ➡ Zorg voor voldoende vrije opslagruimte voor de **BD-LIVE™**-content, door oudere tijdelijk opgeslagen gegevens in het gebruikte **BD-LIVE™**-geheugen te wissen (pagina 25). Wanneer het interne geheugen van uw **MediaVision 3D** niet groot genoeg is, kunt u ook een extern USB-opslagmedium met  $\geq 1$  GB vrije opslagruimte aansluiten.

Selecteer in het schijfmenu van de Blu-ray Disc™ de **BD-LIVE™**-functie.

De player maakt een internetverbinding met de contentaanbieder en toont een selectiemenu. De samenstelling van deze menu's verschilt naargelang van de aanbieder en kunnen de meest uiteenlopende informatie en functies bevatten, zoals bijv. trailers, games, actuele informatie, enz.



▲ ▼ ◀ ▶ Menupunt selecteren.

**OK** bevestigen.



Menufuncties zijn eventueel selecteerbaar met de kleurtoetsen.

De geselecteerde media worden geladen (dat kan enkele minuten duren afhankelijk van de snelheid van de internetverbinding) en vervolgens verschijnt er een verzoek voor het weergeven of starten van de functie.

- ➡ Verwijder het aangesloten USB-opslagmedium niet terwijl er een gegevensoverdracht plaatsvindt.



**Stop** 2x **BD-LIVE™** beëindigen.

## Geluidsfuncties

Al naargelang u de **MediaVision** als audio-installatie (pagina 11-13) of als randapparaat (pagina 14) gebruikt, heeft deze toets  verschillende functies.

### Audio-installatie

De **MediaVision** heeft een reeks vooraf ingestelde Surround-geluidseffecten. De op het toestel display weergegeven informatie voor de equalizer kan variëren naargelang van de geluidsbron en de effecten.



Geluidsmodus oproepen (meermaals drukken).



◀ ▶ Optie selecteren.

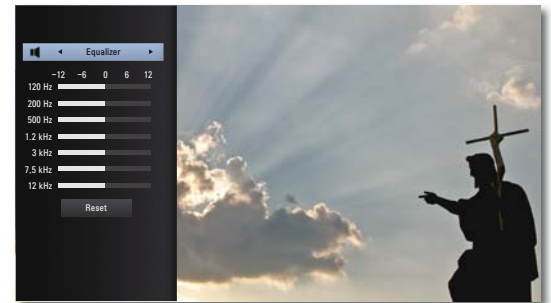

▲ ▼ ◀ ▶ Opties selecteren/instellen.

- Equalizer** De geluidswaargave kan individueel worden ingesteld
- Persoonlijk** Lage en hoge tonen instellen
- Bypass** Geen geluidsaanpassing
- Spraak** De geluidswaargave is geoptimaliseerd voor spraak
- Klassiek** De geluidswaargave is geoptimaliseerd voor klassieke muziek
- Pop** De geluidswaargave is geoptimaliseerd voor popmuziek
- Reset** Standaardinstellingen herstellen

### Als randapparaat



Luistermodus oproepen (meermaals drukken).



◀ ▶ Aantal luidsprekers kiezen die u wenst te horen.

# Weergave van mediabestanden

Met uw **MediaVision 3D** kunt u digitale mediabestanden weergeven, die werden opgeslagen op schijven, USB-opslagmedia of uw thuisnetwerk.

## Hoofdmenu

MEDIA

Hoofdmenu oproepen.

In het hoofdmenu kunt u de gewenste modus **Film**, **Muziek**, of **Foto** selecteren (pagina 17).

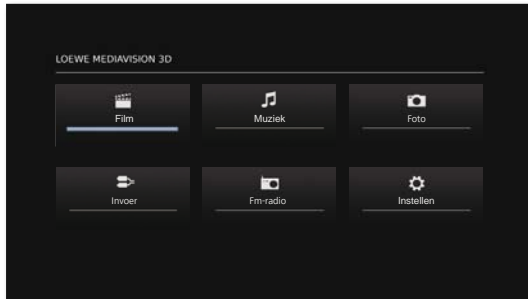

◀ ▶ ▲ ▼ gewenste modus selecteren.

**OK** bevestigen.

Er verschijnt een lijst van de beschikbare media.

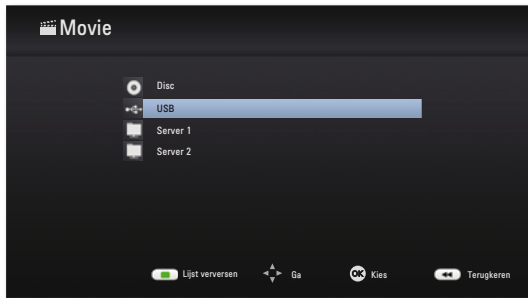

▲ ▼ gewenste medium selecteren.

**OK** bevestigen.

Wanneer er bij het selecteren van **USB** meerdere opslagmedia beschikbaar zijn, verschijnt er een tweede keuzelijst.



◀ ▶ gewenste opslagmedium selecteren.

**OK** bevestigen.

## Videobestanden

### Weergave van videobestanden

MEDIA

Hoofdmenu oproepen.



◀ ▶ ▲ ▼ In het hoofdmenu de optie **Film** selecteren.

**OK** bevestigen.

Er verschijnt een lijst van de beschikbare media.

▲ ▼ gewenste medium selecteren.

**OK** bevestigen.

◀ ▶ Bestand of map selecteren.



**P+** of **P-** bladeren vooruit/achteruit.



**OK** weergave starten of naar map gaan.

**Play** Weergave starten / voortzetten.

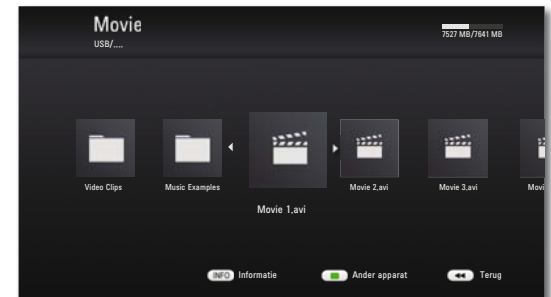

INFO

Detailinformatie weergeven.



Hoofdmenu oproepen.



In het menu: één niveau terug.

➔ Voor het bedienen van de weergave van mediabestanden verwijzen wij u naar het hoofdstuk „Weergave algemeen“ (pagina 28).

# Weergave van mediabestanden

## DivX-ondertiteling

Selecteer de ondertiteling zoals beschreven op pagina 30.



**Groene toets** codetabel voor DivX-ondertiteling selecteren door meermaals drukken.

## Voorwaarden voor videobestanden

- De maximale schermresolutie van het DivX-bestand is kleiner of gelijk aan 1920 x 1080 (B x H) pixels.
- Bestandsnaam en pad samen korter dan 180 tekens.
- Geldige bestandsextensies voor video's zijn: „.avi“, „.divx“, „.mpg“, „.mpeg“, „.mp4“, „.mkv“, „.asf“, „.wmv“, „.m4v“ (zonder DRM).
- Afspeelbare ondertitelingsformaten: SubRip (\*.srt/\*.txt), SAMI (\*.smi), SubStation Alpha (\*.ssa/\*.txt), MicroDVD (\*.sub/\*.txt), SubViewer 2.0 (\*.sub/\*.txt), TMPlayer (.txt), DVD-ondertiteling (.txt).
- Afspeelbare video-codecs: „DivX3.xx“, „DivX4.xx“, „DivX5.xx“, „DivX6.xx“ (alleen standaardweergave), „Xvid.xx“, „H.264/MPEG-4 AVC“, „MPEG2 TS“, VC-1 SM (WMV3).
- Afspeelbare audio-codecs: „Dolby Digital“, „MP3“, „DTS“, „WMA“, „AAC“.
- Aftastfrequentie: MP3: 16 - 48 kHz, WMA: 32 - 48 kHz.
- Bitrates: MP3: 32 - 320 kbps, WMA: 20 - 320 kbps.
- Wanneer het videobestand en het ondertitelingsbestand verschillende bestandsnamen hebben, wordt er tijdens de weergave van een DivX-bestand in sommige gevallen geen ondertiteling weergegeven.
- Wanneer geluid en beeld niet synchroon zijn, wordt ofwel het beeld ofwel het geluid weergegeven.
- HD-filmbestanden die zich op CD's of USB 1.x-opslagmedia bevinden, worden mogelijkwerwijs niet storingsvrij weergegeven, aangezien de bandbreedte voor de gegevensoverdracht te gering is. Gebruik in de plaats daarvan Blu-ray™-schijven, DVD's of USB 2.0-opslagmedia.
- Dit apparaat ondersteunt het H.264/MPEG-4 AVC - Main, High Level 4.1-profiel. Voor media van een hoger profiel wordt een waarschuwing weergegeven.
- Dit apparaat ondersteunt niet de MPEG4/DivX6.xx-functies GMC\*1 (Global Motion Compensation) of Qpel\*2 (Quarter pixel).

## USB-modus

- U kunt op de USB-poort telkens één USB-opslagmedium rechtstreeks aansluiten.
- De USB-standaards 1.1 en 2.0 worden ondersteund.
- Het USB-apparaat mag tijdens een gegevensoverdracht niet losgekoppeld worden.
- Alleen de bestandssystemen FAT16, FAT32 en NTFS worden ondersteund.
- Het maximale aantal bestanden en mappen bedraagt  $\leq 2000$ . Het zoeken kan langer dan 1 minuut duren.
- apparaten waarvoor voor de aansluiting op een computer een extra software-installatie nodig is, worden niet ondersteund.
- Andere dan de bovengenoemde USB-verbindingsopties worden niet ondersteund.

# Weergave van mediabestanden

## Muziekbestanden

### Weergave van muziekbestanden

MEDIA

Hoofdmenu oproepen.



◀ ▶ ▲ ▼ In het hoofdmenu de optie **Muziek** selecteren.

**OK** bevestigen.

Er verschijnt een lijst van de beschikbare media.

▲ ▼ gewenste medium selecteren.

**OK** bevestigen.

◀ ▶ Bestand of map selecteren.



**P+** of **P-** bladeren vooruit/achteruit.

**OK** weergave starten of naar map gaan.



**Play** Weergave starten / voortzetten.

➡ Voor het bedienen van de weergave van mediabestanden verwijzen wij u naar het hoofdstuk „Weergave algemeen“ (pagina 28).

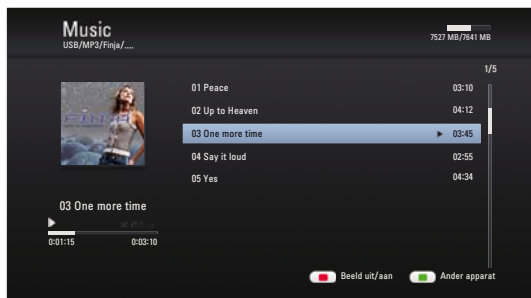

Herhalingstype selecteren (pagina 28).



**Rode toets** scherm uit/aan (vanaf chassis L271x, software ≥ V9.2 - event. softwareupdate van het tv-apparaat noodzakelijk).

EPG

Titelherkenning selecteren

Wanneer het apparaat verbonden is met het internet worden er databases op het internet (bijv. Gracenote) doorzocht. Wanneer de zoekactie geslaagd is, worden de albumillustratie en eventueel extra informatie over de huidige titel weergegeven.

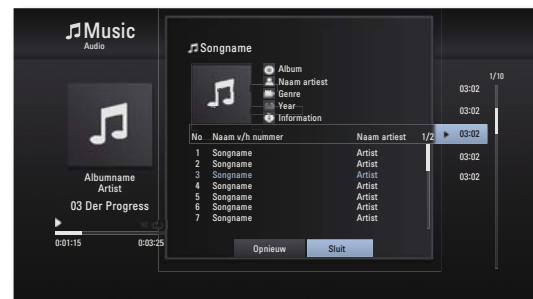

### Voorwaarden voor muziekbestanden

- Aftastfrequentie: MP3: 16 - 48 kHz, WMA: 32 - 48 kHz.
- Bitrates: MP3: 32 - 320 kbps, WMA: 20 - 320 kbps.
- Het maximale aantal bestanden en mappen bedraagt ≤ 2000. Het zoeken kan langer dan 1 minuut duren.
- Bestandsextensies: „.mp3“ / „.wma“ / „.wav“ / „.m4a“ (zonder DRM).
- CD/DVD/Blu-ray Disc™-formaat: ISO9660 / JOLIET / UDF (Bridge).

# Weergave van mediabestanden

## Fotobestanden

### Weergave van fotobestanden

MEDIA

Hoofdmenu oproepen.



◀ ▶ ▲ ▼ In het hoofdmenu de optie **Foto** selecteren.

**OK** bevestigen.

Er verschijnt een lijst van de beschikbare media.

▲ ▼ gewenste medium selecteren.

**OK** bevestigen.

◀ ▶ Bestand of map selecteren.

**OK** foto weergeven of naar map gaan.



### Diavoorstelling

U kunt de fotobestanden automatisch als diavoorstelling weergeven.



**Play** diavoorstelling starten/voortzetten.



**Pauze** diavoorstelling pauzeren.



**Stop** diavoorstelling/fotoweergave/zoommodus beëindigen.



Infomenu verbergen/weergeven.

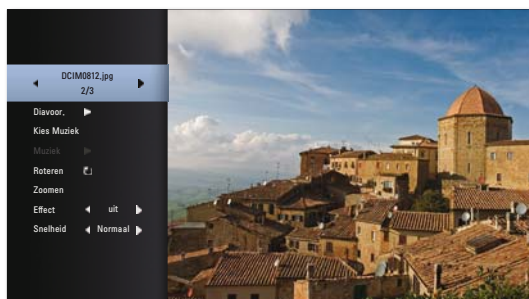

▲ ▼ ◀ ▶ Opties selecteren/instellen.

Bovenste regel foto met ◀ ▶ selecteren

**Diavoor.** diavoorstelling pauze/weergave met **OK**

**Kies muziek** muziek voor diavoorstelling kiezen

**Muziek** muziek pauze/weergave met **OK**

**Roteren** afbeelding 90° naar rechts draaien

**Zoomen** zoommodus met **OK** oproepen (pagina 31)

**Effect** overgangseffecten instellen

**Snelheid** weergaveduur instellen

### Kies muziek

U kunt muziek laten weergeven om de diavoorstelling te begeleiden.

▲ ▼ ◀ ▶ Optie **Kies muziek** in het infomenu selecteren

**OK** bevestigen.

◀ ▶ ▲ ▼ Medium en **Muziekalbum** selecteren.

➡ Mappen die muziek bevatten, zijn met het symbool gemarkeerd.

▶ Button **OK** selecteren.

**OK** bevestigen.

Eventueel in het infomenu weergave onder optie **Muziek** met **OK** starten.

### Voorwaarden voor fotobestanden

- Max. pixelbreedte: 4000 x 3000 pixels /24bit/pixel
- Max. pixelbreedte: 3000 x 3000 pixels /32bit/pixel
- Max. bestandsgrootte 4 Mbyte
- Het maximale aantal bestanden en mappen bedraagt ≤ 2000. Het zoeken kan langer dan 1 minuut duren.
- Bestandsextensies: „.jpg“, „.jpeg“, „.png“
- Fotobestanden die progressief of zonder informatieverlies gecomprimeerd zijn, kunnen niet worden weergegeven.

# Weergave van de iPod

U kunt uw Apple iPod aansluiten op de **MediaVision** en op die manier uw muziek met hoge weergavekwaliteit beluisteren. Uw **MediaVision** beschikt over een ingebouwde iPod-dock. Wanneer de **MediaVision** ingeschakeld is, wordt de batterij van de aangesloten iPod geladen. Een lijst van Apple-modellen die compatibel zijn met de **MediaVision** vindt u op pagina 45.

## iPod aansluiten

Plaats de bij uw iPod geleverde dockadapter in de laadholt van de iPod-dock. Plaats vervolgens uw iPod in de dock.

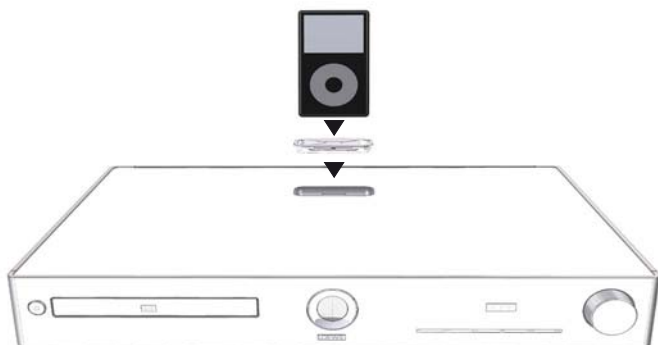

- Gelieve de gepaste Apple-dockadapter van uw Apple iPod/iPhone te gebruiken om beschadiging van de iPod-stekker te vermijden.
- Let erop dat u bij het inzetten en behandelen van de iPod in de dock slechts weinig kracht gebruikt, om de gevoelige stekkerverbinding niet te beschadigen.

## iPod-weergave

MEDIA



Hoofdmenu oproepen.

◀ ▶ ▲ ▼ In het hoofdmenu de optie **Muziek** selecteren.

**OK** bevestigen.

Er verschijnt een lijst van de beschikbare media.

▲ ▼ **iPod** selecteren.

**OK** bevestigen.

▲ ▼ Gewenste optie, bijv. **Albums** selecteren

**OK** bevestigen.

▲ ▼ Gewenst album selecteren.



**Play** weergave starten / voortzetten.



**Pauze** weergave onderbreken.

► Voor het bedienen van de weergave van mediabestanden verwijzen wij u naar het hoofdstuk „Weergave algemeen“ (pagina 28).



Kort drukken: nummer selecteren volgende/vorige.



Lang drukken: zoeken vooruit/achteruit.



Tweemaal kort drukken om terug te keren naar het vorige nummer.



**Stop** afspelen beëindigen.



Herhalingstype selecteren (pagina 28).

- Afhankelijk van de softwareversie kan uw iPod in bepaalde gevallen niet via de **MediaVision** bediend worden. Het is raadzaam de software van uw iPod te updaten naar de nieuwste versie.
- De compatibiliteit met uw iPod kan afhankelijk van het model variëren. Ondersteunde Apple-apparaten zie pagina 45.
- Afhankelijk van het iPod-apparaat kunnen er storingen optreden.
- Koppel uw iPod pas los van de **MediaVision** wanneer er niet langer op wordt toegerepen.

# Fm-radio

## Radiozenders instellen

U kunt maximaal 50 Fm-radiozenders opslaan.

- ➡ Een voorwaarde voor een zuivere radio-onvangst is dat het apparaat wordt aangesloten op een geschikte Fm-radioantenne (pagina 7).

### Automatisch zoeken

MEDIA

Hoofdmenu oproepen.



◀ ▶ ▲ ▼ In het hoofdmenu optie **Fm-radio** selecteren.

**OK** bevestigen.



**Gele toets** lang drukken

Het automatisch zoeken wordt gestart. Al de reeds opgeslagen radiozenders worden gewist en door nieuw gevonden zenders overschreven (max. 50 zenders).

### Handmatig zoeken

MEDIA

Hoofdmenu oproepen.



◀ ▶ ▲ ▼ In het hoofdmenu optie **Fm-radio** selecteren.

**OK** bevestigen.



Lang drukken: ◀ ▶ Zoeken achterwaarts/voorwaarts starten.

Kort drukken: ◀ ▶ frequentie stapsgewijs instellen.

**OK** bevestigen.

Op het apparaatdisplay knippert gedurende enkele seconden het cijfer van de volgende vrije zendergeheugenplaats.

▲ ▼ Eventueel gewenste zendergeheugenplaats instellen.

**OK** bevestigen.

De actuele radiozender wordt op de gekozen zendergeheugenplaats opgeslagen.

## Radio beluisteren

### Opgeslagen radiozender selecteren

AUDIO

lang drukken voor FM-radiomodus of

MEDIA

Hoofdmenu oproepen.



◀ ▶ ▲ ▼ In het hoofdmenu optie **Fm-radio** selecteren.

**OK** bevestigen.

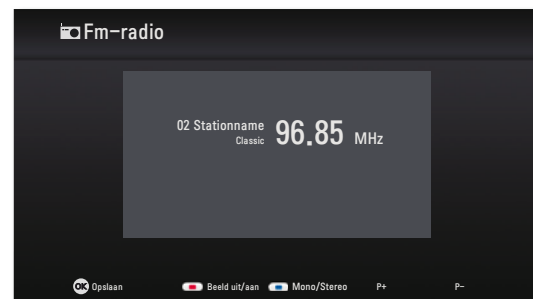

**P+ / P-** radiozender selecteren volgende/vorige.

### Radiozender handmatig instellen



◀ ▶ Herhaaldelijk kort drukken: frequentie stapsgewijs instellen.

◀ ▶ Lang drukken: zoeken.



**Rode toets** scherm uit/aan (vanaf chassis L271x, software ≥ V9.2 - event. softwareupdate van het tv-apparaat noodzakelijk).



**Blauwe toets:** Mono/Stereo

Sensorvlak **SRC**: bron op het tv-toestel selecteren (zonder tv-toestel in te schakelen).

# Muziek importeren

## Audio-cd's invoeren

U kunt de nummers (tracks) op uw audio-CD's converteren in digitale muziekbestanden en ze vervolgens gemakkelijk beheren met de **MediaVision**. De muziekbestanden worden op een aangesloten USB-opslagmedium opgeslagen.

Verbind een USB-opslagmedium met voldoende vrije ruimte met de **MediaVision** (pagina 7).

Leg een audio-CD in de schijflade (pagina 27).

Start de weergave van de schijf (pagina 28).

INFO

Menu weergeven.

▲ ▼ Optie **Cd opnem.** selecteren.

**OK** bevestigen.

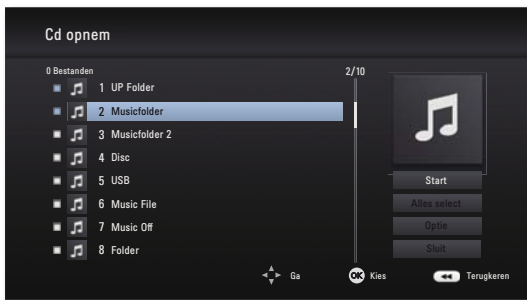

▲ ▼ Gewenste tracks selecteren.

Geselecteerde tracks met **OK** markeren.

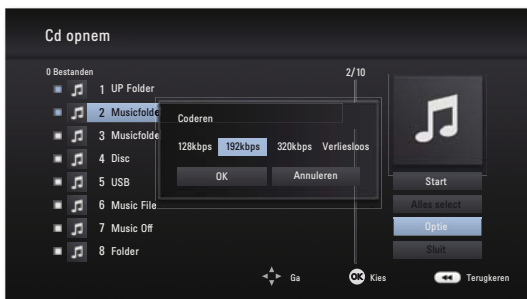

► Het menu rechts selecteren.

▲ ▼ Stel eventueel de bitrate in het menu **Opties** in.

**Start** geselecteerde tracks worden geconverteerd  
**Alles select** alle tracks van de CD worden geselecteerd  
**Optie** u kunt de bitrate en daardoor de geluidskwaliteit instellen  
**Einde** annuleren

▲ ▼ Selecteer **Start**.

**OK** bevestigen.

▲ ▼ Selecteer een opslagmedium en daarop eventueel een **doelmap** of maak een nieuwe map met '**Nieuwe map**'. U kunt de nieuwe map een eigen naam geven met het op het scherm weergegeven toetsenbord.

► Het menu rechts selecteren.

**OK** bevestigen.



Nu start het converteren van de geselecteerde tracks. Het proces duurt enkele minuten. Ondertussen wordt de vordering weergegeven.

Zodra het proces voltooid is, wordt er een melding weergegeven.

**OK** bevestigen.

De voltooide muziekbestanden bevinden zich in een nieuwe map op het USB-opslagmedium, met de naam van het betreffende CD-album.

► Koppel het USB-opslagmedium pas los van de **MediaVision** wanneer er niet langer op wordt toegrepen.

► De muziknummers moeten minstens 20 sec. lang zijn.



# Anders functies

## Sleep-timer

Met de sleep-timer kunt u instellen dat het apparaat zichzelf na een door u ingestelde tijd zonder gebruikersactie automatisch uitschakelt.



Toets drukken.

Op het display verschijnt: **SLEEP 180**.

Met iedere volgende druk op de toets **SLEEP** wordt de tijd met vastgelegde trappen verminderd, tot het apparaat automatisch wordt uitgeschakeld.



Om de sleep-timer opnieuw te activeren, drukt u zo vaak op de toets tot het normale display verschijnt.

## Bron selecteren

U kunt met de **MediaVision** ook beeld- en geluidsbronnen van aangesloten apparaten (pagina 7) en netwerkmedia (DLNA) weergeven.



Toets **PIP** of aanraaktoets **SRC** op het apparaat drukken.

of



Hoofdmenu oproepen.



◀ ▶ ▲ ▼ In het hoofdmenu de optie **Ingangen** selecteren.

**OK** bevestigen.

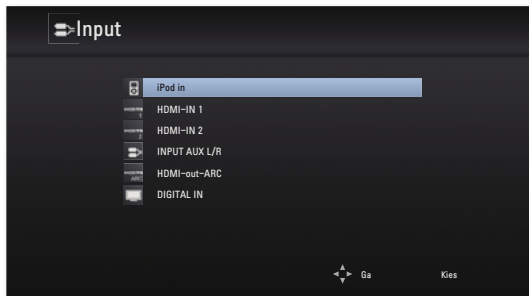

# Milieu

## Bescherming van het milieu

### Verpakking en karton

Voor het als afval verwerken van de verpakking betaalden wij een afvalverwerkingsbijdrage, zoals voorgeschreven door de nationale wetgeving. Wij raden u echter aan de oorspronkelijke doos en het verpakkingsmateriaal te bewaren, zodat het apparaat indien nodig optimaal beschermd getransporteerd kan worden.

### Het apparaat



**Let op:** de EU-richtlijn 2002/96/EG regelt de terugname, behandeling en verwerking van gebruikte elektronische apparaten. Oude elektronische apparaten moeten daarom gescheiden worden afgedankt. Plaats het afgedankte apparaat niet bij het gewone huisvuil! U kunt uw oude apparaat gratis naar een erkende inzamelplaats brengen of eventueel naar uw dealer wanneer u een vergelijkbaar nieuw apparaat aanschaft.

Meer informatie over de terugname (ook voor niet EU-landen) krijgt u bij de plaatselijke overheidsdiensten.

### Batterijen van afstandsbediening



De bij de afstandsbediening geleverde batterijen bevatten geen schadelijke stoffen als cadmium, lood en kwik.

Gebruikte batterijen mogen volgens de geldende voorschriften niet meer met het huisvuil worden afgevoerd. Deponeer uw lege batterijen gratis in de daarvoor bestemde verzamelbakken in speciaalzaken. Ook uw leverancier heeft ongetwijfeld een dergelijke bak voor lege batterijen.

# Verhelpen van storingen

Probleem	Mogelijke oorzaak	Oplossing
apparaat werkt niet.	Netsnoer niet aangesloten.	Sluit het netsnoer aan op een stopcontact van 220-240 V 50/60 Hz.
Geen beeld	Het apparaat is niet correct aangesloten.	Breng de verbindingen tot stand zoals beschreven op pagina 11 en pagina 14.
	Het tv-apparaat is niet ingesteld voor de ontvangst van videosignalen.	Selecteer op het tv-apparaat de correcte AV-programmaplaats.
	De videokabel is niet correct aangesloten.	Ga na of beide stekkers van de kabel correct en volledig in de aansluitingen steken.
Geen geluid.	Foute aansluiting(en) van de in- of uitgangskabels.	Sluit de kabels correct aan (pagina 11 en pagina 14). Als het probleem blijft bestaan, zijn de kabels wellicht defect.
	Het volume staat op het minimum.	Verhoog het volume.
	Het geluid staat op gedempt (mute).	Druk op  of <b>V+</b> op de afstandsbediening om de audio-weergave weer te activeren, en stel vervolgens het volume in.
Weergave niet mogelijk.	Geen schijf in het apparaat.	Steek een schijf in de lade.
	Er werd een niet afspeelbare schijf ingestoken.	Steek een afspeelbare schijf in de lade. (Controleer het schijf-type, het kleursysteem en de regiocode).
	De schijf is vuil.	Reinig de schijf.
	De schijf werd niet met de bespeelde zijde naar beneden in het apparaat gestoken.	Steek de schijf met de bespeelde zijde naar beneden in de lade.
	De schijf werd niet in de geleiding gelegd.	Leg de schijf correct in de geleiding van de schijflade.
Een weergegeven mediabestand kan niet worden afgespeeld.	Het formaat van het bestand wordt niet ondersteund.	Converteer het bestand op een computer met een converterprogramma in een ondersteund formaat.
De functie BD-LIVE™ werkt niet correct.	Het interne geheugen is niet groot genoeg.	Wis het interne geheugen (pagina 25) of sluit een extern USB-opslagmedium (>1 GB) aan.
	De internetverbinding werkt niet correct.	Stel de internetverbinding in zoals beschreven vanaf pagina 23 en vergewis u ervan dat u over een breedbandaansluiting beschikt.
	BD-LIVE™ is uitgeschakeld.	Schakel de BD-LIVE™-functie in (pagina 24).
Dit apparaat werkt niet goed.		Trek de netstekker uit het stopcontact en steek hem er na ongeveer 30 seconden weer in.
	De software van uw Loewe tv-apparaat is niet compatibel met de MediaVision 3D.	Neem daarvoor contact op met uw dealer.
De afstandsbediening werkt niet goed.	De batterijen van de afstandsbediening zijn leeg.	Vervang de batterijen door nieuwe.

# Woordenlijst

**24p-bioscoopfilmweergave:** filmmakers van tegenwoordig draaien hun films met 24 beelden per seconde (24p); traditionele televisietoestellen (en ook de meeste DVD's) tonen 50 beelden per seconde (50 Hz). Om de film af te spelen, wordt het oorspronkelijke beeldenaantal verdubbeld en wordt de film versneld. Dat is optimaal bij sportuitzendingen, maar bij tragere speelfilms tast het de beeldkwaliteit aan. Loewe tv-apparaten geven 24p-films automatisch in het originele 24p-formaat weer.

## B

**Blu-ray Disc™:** (BD) schijfformaat voor opname/weergave van videomateriaal met hoge resolutie (High Definition, HD) voor HDTV-apparaten en voor het opslaan van grote hoeveelheden gegevens.

**BD-LIVE™:** extra functie die door sommige aanbieders van Blu-ray Disc™ wordt aangeboden. Dankzij deze functie kunnen trailers, aanvullende informatie en interactieve media en toepassingen (bijv. spelletjes) via een breedbandinternetverbinding worden gedownload.

**BD-J:** het BD-ROM-formaat ondersteunt de programmataal Java voor interactieve functies. "BD-J" verschaft aanbieders van content meer mogelijkheden voor het creëren van interactieve BD-ROM-titels.

**BD-ROM:** BD-ROM-schijven kunnen tot 25 GB (Single-Layer) of 50 GB (Dual-Layer) gegevens bevatten.

## C

**CEC:** Afkorting voor Consumer Electronics Control. CEC stelt voor apparaten uit de entertainmentelektronica componentoverstijgende controlefuncties beschikbaar (bijv. System-Standby, One Touch Play). CEC wordt bij Loewe ook wel Digital Link HD genoemd.

**COMPONENT OUT:** aansluiting waarbij het videosignaal via drie gescheiden cinchaansluitingen overgedragen wordt. Deze bestaan uit een helderheidssignaal "Y" en de kleurverschilsignalen "Pb" en "Pr". YPbPr is de oorspronkelijk analoge versie van het digitale YCbCr, waarbij o.a. op de dvd opgeslagen en de bij DVB per satelliet, kabel of antenne overgedragen videogegevens een kleurcode hebben.

## D

**Digital Link HD:** systeem voor besturing van apparaten via de HDMI-aansluiting van het Loewe televisietoestel bij verborgen opstelling.

**Dolby Digital:** digitaal meerkanaals geluid.

**Dolby Pro Logic:** analogo meerkanaalsgeluid.

**DHCP:** afkorting voor Dynamic Host Configuration Protocol. Het DHCP maakt de automatische toekenning van IP-adressen mogelijk met behulp van een DHCP-server.

**DHCP-server:** netwerkservice die zorgt voor het automatisch toekennen van IP-adressen aan clients.

**DRM:** Digital Rights Management (Engels voor management van digitale rechten). Procedure voor de controle van door het auteursrecht beschermde gegevens. Beschermde DRM-content vereist voor het legale gebruik, behalve een voor DRM geschikt apparaat, tevens het bezit van een door de aanbieder uitgegeven (betalende) licentie.

**DTS:** digitaal meerkanaalsgeluid.

**DVD:** afkorting van Digital Video Disc en later Digital Versatile Disc (Eng. voor digitale, veelzijdige schijf).

## H

**HDMI:** High Definition Multimedia Interface, is een nieuw ontwikkelde interface voor de volledig digitale overdracht van audio- en videogegevens.

**HDTV (HD):** High Definition Television (Eng. voor televisie met hoge resolutie) is een verzamelterm voor een hele reeks hoge-resolutie televisienormen.

## I

**Interlaced Modus:** techniek voor beeldopbouw in het interliniëringssysteem voor een flikkervrije weergave van halve beelden met dubbele beeldfrequentie.

**IP-adres:** IP-adressen (Internet-Protocol-adressen) dienen voor de identificatie van apparaten in een Internet-Protocol-(IP-)netwerk. IP-adressen bestaan uit vier getalgroepen van elk drie cijfers.

## J

**JPEG/JPG:** Joint Photographic Experts Group is een commissie die een gestandaardiseerde methode ontwikkelde voor het comprimeren van digitale beelden. Deze JPEG-methode (of JPG), die naar de commissie werd genoemd, is een wijdverbreid grafisch formaat voor foto's.

## L

**LAN:** afkorting voor Local Area Network (ook wel vertaald als "lokaal netwerk"). Hoofdzakelijk gebruikt voor netwerken met kabelverbindingen (Ethernet).

## M

**MPEG:** digitale comprimeringsmethode voor video.

**MP3:** gegevensformaat voor gecomprimeerde geluidsbestanden.

## P

**PCM:** Puls Code Modulation voor digitaal geluid.

**Progressive modus:** techniek voor beeldvorming met echte schermvullende beelden voor een flikkervrije weergave.

## R

**RGB:** kleursignalen rood, groen en blauw.

## U

**USB:** Universal Serial Bus. Serieel bussysteem voor het aansluiten van externe apparaten (USB-kaartlezer, USB-stick).

## W

**WMA:** afkorting voor Windows Media Audio, audiogegevensformaat van Microsoft. Net als bij MP3-bestanden is ook hierbij de inhoud gecomprimeerd.

## Y

**YCbCr:** digitaal kleurmodel, zie COMPONENT OUT.

**YPbPr:** analogo kleurmodel, zie COMPONENT OUT.



Het codenummer **Z10499** heft het wachtwoord en daardoor ook de blokkering (slot) op. Bewaar het op een veilige plaats.

# Taalcodelijst

Voer de correcte code in voor de eerste instelling van „Audio Disk”, „Disk ondertiteling” en/of „Disk Menu” (pagina 18).

Afar	6565	Maori	7773
Afrikaans	6570	Marathi	7782
Albanees	8381	Macedonisch	7775
Amhaars	6577	Moldavisch	7779
Arabisch	6582	Mongools	7778
Armeens	7289	Myanmarees	7789
Azerbeidzjaans	6590	Nauruaans	7865
Assamees	6583	Nepalees	7869
Aymara	6588	Nederlands	7876
Basjkiers	6665	Noors	7879
Baskisch	6985	Oriya	7982
Bengali, Bengaals	6678	Punjabi	8065
Bhutaans	6890	Pasjtoe	8083
Bihari	6672	Persisch	7065
Bretons	6682	Pools	8076
Bulgaars	6671	Portugees	8084
Chinees	9072	Quechua	8185
Deens	6865	Retoromaans	8277
Duits	6869	Roemeens	8279
Engels	6978	Russisch	8285
Esperanto	6979	Samoaans	8377
Estisch	6984	Sanskriet	8365
Faeröers	7079	Schots (Gaelisch)	7168
Fijisch	7074	Zweeds	8386
Fins	7073	Servisch	8382
Frans	7082	Servo-Kroatisch	8372
Fries	7089	Shona	8378
Galicisch	7176	Sindhi	8368
Georgisch	7565	Singalees	8373
Grieks	6976	Slovaaks	8375
Groenlands	7576	Sloveens	8376
Guarani	7178	Spaans	6983
Gujarati	7185	Soedanees	8385
Hausa	7265	Swahili	8387
Hebreeuws	7387	Tadzjieks	8471
Hindi	7273	Tagalog	8476
Indonesisch	7378	Tamil	8465
Interlingua	7365	Telugu	8469
Iers	7165	Thai	8472
IJslands	7383	Tonga	8479
Italiaans	7384	Tsjechisch	6783
Javaans	7487	Turks	8482
Jiddisch	7473	Turkmeens	8475
Canadees	7578	Twi	8487
Kazachs	7575	Oekraïens	8575
Kasjmiri	7583	Hongaars	7285
Kirgizisch	7589	Oerdoe	8582
Koreans	7579	Oesbeeks	8590
Kroatisch	7282	Vietnamees	8673
Koerdisch	7585	Volapük	8679
Laotiaans	7679	Welsh	6789
Latijns	7665	Witruussisch	6669
Lets	7686	Wolof	8779
Lingala	7678	Xhosa	8872
Litouws	7684	Yoruba	8979
Plateaumalagasi	7771	Zoeloe	9085
Maleis	7783		
Malayalam	7776		

# Landcodelijst

Voer de correcte code in voor de eerste instelling van de „landcode” (pagina 22).

Afghanistan	AF	Republiek Congo	CG
Egypte	EG	Slowaakse Republiek	SK
Antillen	AN	Roemenië	RO
Argentinië	AR	Russische federatie	RU
Ethiopië	ET	Saudi-Arabië	SA
Australië	AU	Zweden	SE
België	BE	Zwitserland	CH
Bhutan	BT	Senegal	SN
Bolivia	BO	Zimbabwe	ZW
Brazilië	BR	Singapore	SG
Chili	CL	Slovenië	SI
China	CN	Spanje	ES
Costa Rica	CR	Sri Lanka	LK
Denemarken	DK	Zuid-Afrika	ZA
Duitsland	DE	Zuid-Korea	KR
Ecuador	EC	Taiwan	TW
El Salvador	SV	Thailand	TH
Fiji	FJ	Turkije	TR
Finland	FI	Uganda	UG
Frankrijk	FR	Oekraïene	UA
Griekenland	GR	Hongarije	HU
Groenland	GL	Uruguay	UY
Groot-Brittannië	GB	USA	US
Hongkong	HK	Oezbekistan	UZ
India	IN	Vietnam	VN
Indonesië	ID	Zimbabwe	ZW
Israël	IL		
Italië	IT		
Jamaica	JM		
Japan	JP		
Cambodja	KH		
Canada	CA		
Kenia	KE		
Colombia	CO		
Kroatië	HR		
Koeweit	KW		
Libië	LY		
Luxemburg	LU		
Maleisië	MY		
Malediven	MV		
Marokko	MA		
Mexico	MX		
Monaco	MC		
Mongolië	MN		
Nepal	NP		
Nieuw-Zeeland	NZ		
Nederland	NL		
Nigeria	NG		
Noorwegen	NO		
Oman	OM		
Oostenrijk	AT		
Pakistan	PK		
Panama	PA		
Paraguay	PY		
Filippijnen	PH		
Polen	PL		
Portugal	PT		
Tsjechische Republiek	CZ		

# Technische gegevens

## Algemeen

MediaVision 3D artikelnr.	51201
Bedrijfstemperatuur [°C]	5 ... 35
Luchtvochtigheid [%] (geen condensatie)	30 ...85
Afmetingen [B x H x D in cm]	43,9 x 6,8 x 31,3
Gewicht [kg]	3,4

## Elektrische gegevens

Netspanning [Volt 50/60 Hz]	200 - 240V
Krachtontneming [Watt]	40 W
Krachtontneming in standby [Watt] (energiespaarmodus)	< 0,5 W
Laser	laserklasse 1, golflengte: 405nm/650
Geheugen voor BD-LIVE™	1 GByte

## In- en uitgangen

AUX OUT L/R	analoog, stereo, 2 V, 600 Ohm, RCA-bus x 2
AUX IN	analoog, stereo, 2 V, 600 Ohm, RCA-bus x 2
DIGITAL IN	0,5 V (p-p), 75 Ohm, 44,1 kHz, RCA-bus (Y) 1,0 V (p-p), 75 ohm
COMPONENT VIDEO OUT	(Pb)/(Pr) 0,7 V (p-p), 75 ohm, RCA-bus x 3 2 x Type A, 19 Pin, TMDS digitaal, V1.4
HDMI IN	Type A, 19 Pin, TMDS digitaal, V1.4
HDMI OUT	(FBAS) 1,0 V (p-p), RCA-bus
VIDEO OUT	2x V 2.0, type A
USB	netwerk met draadverbinding RJ-45
LAN	stekkerbus 3,5 mm
PHONE	FM-antenne-ingang, 75 Ohm
ANTENNA FM	26-pol. D-SUB, Loewe-systeem
AUDIO-LINK	

## Weergave

Weergaveformaten	Blu-ray Disc™, Blu-ray 3D™ DVD-Video, DVD+/-R, DVD+/-RW (Video Mode) CD, CD-R, CD-RW
Videonormen	TV-norm PAL / NTSC Beeldverhouding 16:9, Letter Box 4:3, Panscan 4:3
Audionormen	Dolby Digital, DTS, MPEG, PCM via HDMI: PCM, PCM-multikanaal
Frequentiebereik	20 Hz bis 20 kHz (48 kHz-, 96 kHz-, 192 kHz-Sampling)
Ruisspanningsafstand	> 100 dB (2CH AUDIO OUT)
Dynamiek (1 kHz)	> 95 dB (DVD/Blu-ray Disc™)
Harmonische vervorming	< 0,008 % (DVD/Blu-ray Disc™)

## Ondersteunde bestandsformaten

Audio	MP3, WMA (zonder DRM), AAC (zonder DRM)
Foto	JPEG, PNG
Video	DivX, AVI, MPG, MKV, ASF, WMV, M4V

## Netwerk met draadverbinding

Ondersteunde normen	10 Mbit/s ethernet (10Base-T), 100 Mbit/s Fast Ethernet (100Base-T)
---------------------	--

## Radio

Type	PLL, RDS
FM-Band	87,5 - 108,0 MHz
Zendergeheugenplaatsen	50

## Ondersteunde Apple-apparaaten - Made for

(enkel audioweergave)

iPod touch (4th generation), iPod touch (3rd generation)  
iPod touch (2nd generation), iPod touch (1st generation)  
iPod classic  
iPod nano (5th generation) , iPod nano (4th generation)  
iPod nano (3rd generation), iPod nano (2nd generation)  
iPhone 4, iPhone 3GS, iPhone 3G

## Colofon

Loewe Technologies GmbH  
Industriestraße 11,  
D- 96317 Kronach  
www.loewe.de

Redactiedatum 11.15. 4be druk  
© Loewe Technologies GmbH, Kronach

Alle rechten voorbehouden, ook die van de vertaling.  
Veranderingen van het design en de technische gegevens zijn mogelijk zonder  
voorafgaande kennisgeving.

# Copyright

Blu-ray Disc™, Blu-ray™, Blu-ray 3D™, BD-Live™, BONUSVIEW™ evenals de logo's en merknamen zijn geregistreerde handelsmerken van de Blu-ray Disc Association. OVER DIVX-VIDEO: DivX® is een door DivX, Inc. ontwikkeld digitaal videoformaat. Dit is een officieel DivX Certified- of DivX Ultra Certified-apparaat voor de weergave van DivX-video. Meer informatie en softwaretools voor het converteren van bestanden in DivX-video's vindt u onder [divx.com](http://divx.com).

OVER DIVX VIDEO-ON-DEMAND: dit DivX Certified ®-apparaat moet voor de weergave van gekochte DivX Video-on-Demand (VOD)-films geregistreerd worden. Een registratie-identificatie kan in het hoofdstuk DivX VOD in het instellingsmenu van het apparaat worden aangemaakt. Meer informatie over het registreren vindt u onder [vod.divx.com](http://vod.divx.com). DivX®, DivX Certified® en bijbehorende logo's zijn handelsmerken

van DivX, Inc. en zijn gelicentieerd.

HDMI, het HDMI Logo en de High-Definition Multimedia Interface zijn handelsmerken of geregistreerde handelsmerken van HDMI licensing LLC.

Vervaardigd onder licentie van Dolby Laboratories. Dolby, Pro Logic en het double-D-symbool zijn merken van Dolby Laboratories.

Manufactured under license under U.S. Octrooien: 5,451,942; 5,956,674; 5,974,380; 5,978,762; 6,226,616; 6,487,535; 7,212,872; 7,333,929; 7,392,195; 7,272,567 en andere Amerikaanse en internationale octrooien uitgereikt en aangemeld. DTS en het symbool zijn geregistreerde handelsmerken, & DTS-HD, DTS-HD Master Audio en de DTS-logo's zijn handelsmerken van DTS, Inc. Dit product bevat software.

© DTS, Inc. Alle rechten voorbehouden.

„AVCHD” en het „AVCHD”-logo zijn handelsmerken van Panasonic Corporation en Sony Corporation.

Java en alle op Java gebaseerde handelsmerken en logo's zijn handelsmerken of geregistreerde handelsmerken van Sun Microsystems, Inc. in de Verenigde Staten en in andere landen.



„Made for iPod” en „Made for iPhone” betekenen dat een elektronisch nevenapparaat specifiek werd ontworpen voor aansluiting op een iPod of iPhone en dat de ontwikkelaar officieel verklaart dat het aan de prestatienormen van Apple voldoet. Apple is niet verantwoordelijk voor de bruikbaarheid van dit apparaat noch voor de conformiteit van het apparaat met de veiligheidsnormen en de regelgeving inzake ontstoring.

iPod en iPhone zijn in de VSA en andere landen geregistreerde handelsmerken van Apple Inc.

Gracenote®-eindgebruikerlicentieovereenkomst

Deze toepassing of dit apparaat bevat software van Gracenote, Inc., gevestigd in Emeryville, Californië, USA (verder „Gracenote” genoemd).

Met de software van Gracenote („Gracenote-software”) kan deze toepassing schijf- en of bestandsidentificatie uitvoeren en muziekverwante gegevens ophalen, waaronder informatie over de naam, artiest, track en titel („Gracenote-gegevens”) vanuit online-servers of ingesloten databases (samen „Gracenote-servers”). De toepassing kan tevens andere functies verrichten U mag Gracenote-gegevens uitsluitend gebruiken door middel van de beoogde eindgebruikersfuncties van deze toepassing of dit apparaat.

U stemt ermee in de Gracenote-gegevens, de Gracenote-software en Gracenote-servers uitsluitend voor uw eigen, niet-commercieel privégebruik te gebruiken. U stemt ermee in de Gracenote-software of welke Gracenote-gegevens dan ook niet aan derden toe te wijzen, te kopiëren, over te dragen of door te zenden. U **STEMT ERMEE IN DE GRACENOTE-GEGEVENS, DE GRACENOTE-SOFTWARE OF DE GRACENOTE-SERVERS UITSLUITEND TE GEBRUIKEN OP DE MANIER DIE HIERIN UITDRUKKELIJK WORDT TOEGESTAAN.**

U stemt ermee in dat uw niet-exclusieve licentie om de Gracenote-gegevens, de Gracenotesoftware en de Gracenote-servers te gebruiken, zal worden beëindigd als u inbreuk maakt op deze beperkingen. Als uw licentie wordt beëindigd, stemt u ermee in op geen enkele wijze meer gebruik te maken van de Gracenote-gegevens, de Gracenote-software en de Gracenote-servers. Gracenote behoudt zich alle rechten voor met betrekking tot de Gracenote-gegevens, de Gracenote-software en de Gracenote-servers, inclusief alle eigendomsrechten. In geen geval is Gracenote aansprakelijk voor betaling aan u voor informatie die u verschaft. U stemt ermee in dat Gracenote, Inc. volgens deze overeenkomst in haar eigen naam rechtstreeks mag toezien op naleving van haar rechten jegens u.

De Gracenote-service gebruikt een unieke identificatiecode om query's na te sporen voor statistische doeleinden. Het doel van deze willekeurig toegewezen numerieke code is om de Gracenote-service query's te laten tellen zonder te weten wie u bent. Ga voor meer informatie naar de webpagina over het Privacybeleid van Gracenote voor de Gracenote-service.

De licentie voor de Gracenote-software en alle onderdelen van de Gracenote-gegevens wordt verstrekt op „AS IS”-basis. Gracenote doet geen toezeggingen of geeft geen garantie, uitdrukkelijk of stilzwijgend, over de accuraatheid van alle Gracenote-gegevens in de Gracenoteservers. Gracenote behoudt zich het recht voor om gegevens te verwijderen van de Gracenoteservers of om gegevenscategorieën te wijzigen als Gracenote hiertoe voldoende reden ziet. Er wordt geen garantie verstrekt dat de Gracenote-software of Gracenote-servers geen onjuistheden bevatten of dat het functioneren van de Gracenote-software of Gracenote-servers ononderbroken zal zijn. Gracenote is niet verplicht u te voorzien van nieuwe, verbeterde of extra gegevenstypen of -categorieën die Gracenote mogelijk in de toekomst verschaft; Gracenote mag haar services op elk moment beëindigen.

**GRACENOTE WIJST ALLE GARANTIES, UITDRUKKELIJK OF STILZWIJGEND, INCLUSIEF MAAR NIET BEPERKT TOT STILZWIJGENDE GARANTIES MET BETREKKING TOT VERKOOPBAARHEID, GESCHIKTHEID VOOR EEN BEPAALD DOEL, EIGENDOMSRECHT EN HET GEEN INBREUK MAKEN OP RECHTEN VAN DERDEN, VAN DE HAND. GRACENOTE VERSTREKT GEEN GARANTIES TEN AANZIEN VAN DE RESULTATEN DIE WORDEN VERKREGEN VOOR UW GEBRUIK VAN GRACENOTE-SOFTWARE OF WELKE GRACENOTE-SERVER DAN OOK. GRACENOTE IS IN GEEN GEVAL AANSPRAKELIJK VOOR INDIRECTE OF GEVOLGSCHADE, GEDERFDE WINST OF VERLIES VAN INKOMSTEN.**

© Gracenote, Inc. 2009



# Copyright

Dit product bevat software die door derden werd ontwikkeld en/of software die onderworpen is aan de GNU General Public License (GPL) en/of de GNU Lesser General Public License (LGPL) en/of ander Open Source-licenties.

De publicatie van dit programma door Loewe gebeurt ZONDER ENIGE GARANTIE OF ONDERSTEUNING, vooral zonder impliciete garantie van de MARKTRIJPHEID of BRUIKBAARHEID VOOR EEN BEPAALD DOEL. Details vindt u in de GNU General Public License. U kunt de software via de Loewe-klantenservice kopen. De GNU General Public License kunt u hier downloaden: <http://www.gnu.org/licenses/>.

## Mededeling van Cinavia

Dit product maakt gebruik van Cinavia technologie om het gebruik van onbevoegde kopieën van een aantal voor de handel gemaakte films en video's en hun soundtracks te beperken.

Wanneer verboden gebruik van een onbevoegde kopie ontdekt wordt, verschijnt er een bericht en wordt het afspelen of kopiëren onderbroken.

Meer informatie over Cinavia technologie is verkrijgbaar bij het Cinavia Online Klanteninformatiecentrum op <http://www.cinavia.com>.

Indien u aanvullende informatie over Cinavia per post wenst te ontvangen, stuur dan een briefkaart met uw postadres aan: Cinavia Consumer Information Center, P.O. Box 86851, San Diego, CA, 92138, USA.

Dit product bevat eigendoms technologie onder vergunning van Verance Corporation en is beschermd door het Amerikaanse Patent 7.369.677 en andere patenten die in de VS en de rest van de wereld afgegeven en in aanvraag zijn, alsook door auteursrechten en handelsgeheimen voor bepaalde aspecten van dit soort technologie. Cinavia is een handelsmerk van Verance Corporation. Auteursrecht 2004-2010 Verance Corporation. Alle rechten voorbehouden door Verance. Nabouwen of demontage is verboden.

## Verklaring van overeenstemming



Dit apparaat voldoet aan de essentiële eisen en andere van toepassing zijnde bepalingen van de **Richtlijn 1999/5/EG**. Het gebruik is toegestaan in alle landen van de **EU** en ook in **IJsland, Noorwegen en Zweden**. In **Frankrijk** en **Italië** is het gebruik **slechts binnenshuis** toegestaan.

Het toestel draagt het CE-symbool en voldoet aan de geldende EU-richtlijnen. De volledige onformiteitsverklaring vindt u in de uitvoerige handleiding, die u van onze homepage kunt downloaden.



# Service

**(AUS)**

Qualifi Pty Ltd  
24 Lionel Road  
Mt.Waverley VIC 3149 Australia  
Tel +61-03-8542 1111  
Fax +61-03-9543 3677  
E-mail: info@qualifi.com.au

**(B NL L)**

Loewe Opta Benelux NV/SA  
Uilenbaan 84  
2160 Wommelgem, België  
Tel +32 - 3 - 2 70 99 30  
Fax +32 - 3 - 2 71 01 08  
E-mail: ccc@loewe.be

**(CH)**

Telion AG  
Rütistrasse 26  
8952 Schlieren, Schweiz  
Tel +41 - 44 732 15 11  
Fax +41 - 44 732 15 02  
E-mail: infokD@telion.ch

**(CN)**

Guangdong MG Audio Development  
Co.Ltd  
No.8 Jinghu Rd. Xinhua St. Huadu  
Reg. GZ, PRC  
Tel +86-(0)20-22675666  
Fax +86-(0)20-22675777  
E-mail: service@loewe-mg.com

Xiamen Tenote Investment Co. Ltd  
26F 3# Xinglin Bay Operation Center,  
No.478 xinglinwan Avenue,  
Jimei District, Xiamen, Fujian, PRC  
Tel +86-400 088 1566  
E-mail: service@loewe-tnt.com

**(CY)**

Hadjikyriakos & Sons Ltd.  
121 Prodromos Str., P.O Box 21587  
1511 Nicosia, Cyprus  
Tel +357 - 22 87 21 11  
Fax +357 - 22 66 33 91  
E-mail: savvas@hadjikyriakos.com.cy

**(CZ)**

BaSys CS s.r.o.  
Sodomkova 1478/8  
10200 Praha 10 - Hostivar,  
**Česká republika**  
Tel +420 234 706 700  
Fax +420 234 706 701  
E-mail: office@basys.cz

**(D A)**

Loewe Technologies GmbH,  
Customer Care Center  
Industriestraße 11  
96317 Kronach, Deutschland  
Tel +49 9261 99-500  
Fax +49 9261 99-515  
E-mail: ccc@loewe.de

**(DK)**

EET Europarts  
Loewe Denmark  
Bregnerødvej 133 D  
3460 Birkerød, Denmark  
Tel +45 - 82 19 19  
E-mail: info@eeteuroparts.dk

**(E)**

Gaplasa S.A.  
Conde de Torroja, 25  
28022 Madrid, España  
Tel +34 - 917 48 29 60  
Fax +34 - 913 29 16 75  
E-mail: loewe@maygap.com

**(F)**

Loewe France SAS  
Rue du Dépôt,  
13 Parc de l'Europe, BP 10010  
67014 Strasbourg Cédex, France  
Tel +33 - 3 - 88 79 72 50  
Fax +33 - 3 - 88 79 72 59  
E-mail: loewe.france@loewe-fr.com

**(FIN)**

EET Europarts  
Loewe Finland  
Metsänneidonkuja 12  
02130 Espoo, Finland  
Tel +358 9 47 850 900  
www.eeteuroparts.fi

**(GB IRL)**

Loewe UK Limited  
1st Floor, 237A Kensington High St  
London  
W8 6SA, UK  
Tel +44 - (0) 207 368 1100  
Fax +44 - (0) 207 368 1101  
E-mail: enquiries@loewe-uk.com

**(GR RO AL)**

Issagogiki Emboriki Ellados S.A.  
321 Mesogion Av.  
152 31 Chalandri-Athens, Hellas  
Tel +30 - 210 672 12 00  
Fax +30 - 210 674 02 04  
E-mail: christina\_argyropoulou@  
isembel.gr

**(HR)**

Plug&Play Ltd.  
Bednjanska 8, 10000 Zagreb  
Hrvatska (Kroatia)  
Tel +385 1 4929 683  
Fax +385 1 4929 682  
E-mail: info@loewe.hr

**(I)**

Loewe Italiana S.r.L.  
Via Monte Baldo, 14/P - 14/N  
37069 Dossobuono di Villafranca  
di Verona  
Tel +39 - 045 82 51 690  
Fax +39 - 045 82 51 622  
E-mail: info@loewe.it

**(IL)**

Clear electronic entertainment Ltd  
13 Noah Mozes St.  
Agish Ravad Building  
Tel Aviv 67442, Israel  
Tel +972 - 3 - 6091100  
Fax +972 - 3 - 6092200  
E-mail: info@loewe.co.il

**(IND)**

Nonplus Ultra Home Automation Pvt Ltd  
First Floor, No. 615, Second Main Road  
Indiranagar Stage I, Indiranagar  
Bangalore 560038  
India  
Tel +91 80 41114599  
E-mail: jimmy@nplusultra.in

**(IR)**

Pars Royal Taramesh  
LOEWE Gallery  
#3 Shariati St. Opp. Soheil St.  
P.O Box 1914965537  
Tehran, Iran  
Tel + 98 21-22391661  
E-Mail: info@tarameshgroup.com

**(JOR)**

ACCU-TECH Solutions Co.  
1-Kharjia Al-Ashja'i Street  
Jabal Al-Weibdeh  
P.O.Box 9668 Amman 11191, Jordan  
Tel: +962-6-465-9985  
Fax: +962-6-465-0119  
E-Mail: info@accutech-solutions.net

**(KSA)**

LOEWE Show Room  
Olaya Street, Near Kingdom Center  
RIYADH, SAUDI ARABIA  
P.O Box 92831 Riyadh 11663  
Tel +966-11-4640927  
Fax +966-11-4640759  
E-mail: hkkurkjian@gmail.com

**(LV EST)**

Kpartners, SIA  
**A.Čaka iela 80**  
**Rīga, LV-1011, Latvia**  
Tel +3 71 - 67 29 29 59  
Fax +3 71 - 67 31 05 68  
E-mail: evgenii.bebnev@loewe.lv

**(LT)**

A Cappella Ltd.  
Ausros Vartu 5, Pasazo skg.  
01129 Vilnius, Lithuania  
Tel +370 - 52 12 22 96  
Fax +370 - 52 62 66 81  
E-mail: info@loewe.lt

**(N)**

EET Europarts AS  
Olaf Helsetsvet 6 (Vekstsenteret)  
0694 Oslo, Norge  
Tel +47 - 22919500  
E-mail: salg@eeteuroparts.no

**(P)**

Gaplasa S.A.  
Rua Professor Henrique de Barros  
Edifício Sagres, 2º. C  
2685-338 Prior Velho, Portugal  
Tel +351 - 21 942 78 30  
Fax +351 - 21 940 00 78  
E-mail: geral.loewe@mayro.pt

**(PL)**

3LOGIC Sp.z o.o.  
**ul. Zakopiańska 153**  
30-435 Kraków  
Tel +48 - 12 640 20 00  
Fax +48 - 12 640 20 01  
www.3logic.pl

**(RI)**

V2 Indonesia  
5th Intiland tower  
Jl. Jenderal Sudirman 32  
Jakarta 10220, INDONESIA  
Tel +62-21 57853547  
E-mail: service@v2indonesia.com

**(RL)**

I Control SAL  
Gemmaizeh, Rmeil.  
Building 328 1st Floor Beirut,  
Lebanon  
Tel +961 1 446777 / 1 587446  
Fax +961 1 582446  
E-mail: info@icontrol-leb.com

**(RUS)**

Service Center Loewe  
Aptekarsky per.4 podjezd 5A  
105005 Moscow, Russia  
Tel +7 - 499 940 42 32 ( ext. 454 )  
Fax +7 - 495 730 78 01  
E-mail: service@loewe-cis.ru

**(S)**

EET Europarts AB  
Loewe Sweden  
Box 4124  
SE-131 04, Nacka, Sverige  
Tel +46 - 8 507 510 00  
E-mail: Kundservice@eeteuroparts.  
se

**(SGP)**

Atlas Care Centre  
11 changi south street 3  
#03-01 builders centre  
Singapore 486122  
Tel +65 - 6745 2028  
Fax +65 - 6546 7861  
E-mail: service@atlas-sv.com

**(TR)**

ENKAY GROUP  
SERVISPLUS MUSTERİ HİZMETLERİ  
Alemdag Cad. Site Yolu No:18  
Umraniye, Istanbul, TÜRKİYE  
Tel 444 4 784  
E-mail: info@servisplus.com.tr

**(ZA)**

Volco Enterprise Close Corporation  
Unit 8  
7 on Mastiff (Road)  
Longlake Ext 1, Lingbro Business  
Park  
2165 Johannesburg  
Tel +27 11 608 1228  
Fax +27 11 608 1740  
E-mail: v63@mwweb.co.za