Equipment

Blu-ray-speler

BluTechVision 3D



35688011



Gebruiksaanwijzing

LOEWE.

Inhoudsopgave	2	Bediening	19
Van harte welkom.....	3	Afspelen van schijven.....	19
Leveringsinhoud	3	Weergave algemeen.....	20
Over deze gebruiksaanwijzing	3	Schijfweergave.....	21
Algemene informatie omtrent de bediening van het apparaat.....	3	Schijfmenu	23
Prestatiekenmerken.....	3	Beeldmodus.....	23
Impressum	3	3D-instelling.....	23
		BD-LIVE™.....	23
Voor uw veiligheid	4	Hoofdmenu	24
Milieubescherming.....	5	Videobestanden	24
		Muziekbestanden.....	25
Beknopte handleiding	6	USB-modus	25
		Audio-cd's invoeren.....	25
Afstandsbediening.....	7	Fotobestanden.....	26
		HDMI-resolutie.....	26
Bedieningselementen / aansluitingen	8	YouTube-video's	27
Aansluiten.....	9	Verhelpen van storingen	28
Bekabeling BluTechVision 3D.....	9		
Afstandsbediening voorbereiden.....	10	Woordenlijst.....	29
In-/uitschakelen.....	10		
Digital Link HD.....	10	Taalcodelijst / regiocodelijst.....	30
Inbedrijfstelling.....	10	Technische gegevens	31
Hoofdmenu	11		
Menu Taal.....	11	Handelsmerkbescherming	32
Menu SET MENU.....	11		
Menu Display.....	12	Service.....	33
Menu Audio	13		
Menu Slot.....	14		
Menu Netwerk	15		
Menu Overige.....	17		
Software updaten	18		

Bedankt,

voor de aanschaf van dit Loewe-product.

De naam Loewe staat voor producten die zowel in technisch opzicht als qua design en gebruiksvriendelijkheid aan zeer hoge eisen voldoen. Dat geldt zowel voor tv als voor DVD, video, audio en accessoires. Techniek en design zijn echter geen doel op zich, maar een middel om onze klanten een optimaal kijk- en luisterplezier te verschaffen. Daarom hebben we bij het design afgezien van voorbijgaande mode-trends. Tenslotte heeft u een hoogwaardig apparaat gekocht, waar u lange tijd niet op uitgekeken zult raken.

Leveringsinhoud

- BluTechVision 3D
- HDMI-kabel
- Netsnoer
- Deze gebruiksaanwijzing

Over deze gebruiksaanwijzing

De informatie in deze gebruiksaanwijzing heeft betrekking op het Loewe-product BluTechVision 3D (artikelnr. 53504 L/T/U).

Tenzij anders aangegeven, hebben de aanwijzingen betrekking op de bedieningselementen van de afstandsbediening **Assist** (artikelnr. 89900A13).

I Als u meer wilt weten over een veilig, langdurig en storingsvrij gebruik van het apparaat, adviseren wij u om vóór de ingebruikname het hoofdstuk **Voor uw veiligheid** (zie pagina 4) te lezen.

Paragrafen die beginnen met het symbool **I**, bevatten belangrijke informatie, tips of voorwaarden voor de volgende instellingen.

Begrippen die u aantreft in het menu of als bedrukking op de afstandsbediening of het apparaat, worden **vet** weergegeven in de tekst.

In de beschrijvingen worden de vereiste bedieningselementen links van de tekst, die de handelwijze beschrijft, weergegeven.

Afhankelijk van de aangesloten hulpapparaten kunnen de menu's in het apparaat afwijken van de hier beschreven menu's.

Alle in deze handleiding afgebeelde foto's, muziektitels, albums en albumillustraties gelden slechts als voorbeeld.

Algemene informatie omtrent de bediening van het apparaat

Informatie over de gebruikersinterface en de algemene bediening van uw apparaat vindt u vanaf pagina 11.

Prestatiekenmerken

Uw **Loewe BluTechVision 3D** biedt u een comfortabele toegang tot uw mediacollectie. Hij speelt Blu-ray Discs™ in 2D/3D-formaat, audio-cd's en video-dvd's af. Digitale video-, foto en muziekbestanden op een USB-stick of op uw thuisnetwerk kunt u eveneens afspelen. Als bijzonderheid kan dit apparaat YouTube-video's van het internet weergeven.

Aansluitmogelijkheden

USB 2/0
HDMI (HDMI-uitgang, V1.4)
AUDIO OUT (analoge geluidsuitgang stereo L/R)
SPDIF OUT (digitale geluidsuitgang)
LAN (netwerkaansluiting)

Blu-ray™/CD/DVD-player

Weergave van Blu-ray™ 2D- en 3D-schijven
Weergave van audio-cd's, CD-R- en CD-RW-schijven
Weergave van DVD-video-, DVD-ROM- en DVD-RW-schijven
Dvd upscaling (720p/1080p/ 4k - UltraHD)
Bediening met de toetsen op het apparaat en met de afstandsbediening **Assist**

Mediabeheer

DLNA-Streaming-Client
BD/DVD/CD/bestand titelherkenning via internet-databases
Weergave van albumillustraties (enkel MP3)
Importeren van audio-cd's of USB-opslagmedium

Muziekweergave

Weergave van MP3-, WMA-audiobestanden
Herhalen van titels, tracks of mappen
Willekeurige volgorde

Video-weergave

Weergave van DivX(HD)-videobestanden
Weergave van ondertiteling
Weergave van YouTube-video's van het internet

Fotoweergave

Weergave van JPEG-fotobestanden
Diavoorstelling met muziek

Gebruik met andere systeemcomponenten van Loewe

Aansluiting van Loewe Flat-tv-toestellen via Digital Link HD (HDMI CEC) en bediening van beide apparaten met één enkele afstandsbediening **Assist** - ook bij verborgen opstelling van de **BluTechVision 3D**.

Impressum

Loewe Technologies GmbH
Industriestraße 11
D-96317 Kronach
www.loewe.de

Redactiedatum 11/15-CH/TB
© Loewe Technologies GmbH,
Kronach
BD.5.05.261.D

Alle rechten, ook de vertaalrechten, evenals technische wijzigingen en vergissingen voorbehouden.

Voor uw eigen veiligheid en om onnodige schade aan uw apparaat te voorkomen, moet u onderstaande veiligheidsinstructies lezen en in acht nemen.

Reglementair gebruik en omgevingscondities

Dit apparaat is uitsluitend bestemd voor de weergave van beeld- en geluidsignalen en werd ontworpen voor woon- en kantoorruimten. Het mag niet worden gebruikt in ruimtes met een hoge **luchtvochtigheid** (bijv. badkamer, sauna) of een hoge **stofconcentratie** (bijv. werkplaatsen). De garantie geldt alleen voor het gebruik in de genoemde toegestane ruimtes.

Als het apparaat buiten gebruikt wordt, moet u voor bescherming tegen **vocht** (regen, waterdruppels, spatwater of dauw) zorgen. Bij een hoge luchtvochtigheid en stofconcentraties ontstaat er lekstroom in het apparaat. Daardoor kan aanraking van de installatie elektrische schokken veroorzaken en kan er brand ontstaan.

Als u het apparaat vanuit een **koude** in een warme omgeving hebt gebracht, moet u het in verband met mogelijke **condensvorming** ca. een uur uitgeschakeld laten staan.

Zet geen met **vloeistof** gevulde **voorwerpen** op het apparaat. Bescherm het apparaat tegen druppelend en spattend water.

Kaarsen en ander **open vuur** moeten te allen tijde uit de buurt van het apparaat worden gehouden om het ontstaan van brand te voorkomen.



Installeer het apparaat niet op een plaats waar het onderhevig kan zijn aan **trillingen**. Dat kan leiden tot materiaaloverbelasting.

Voeding

Verkeerde spanningen kunnen het apparaat beschadigen. Dit apparaat mag uitsluitend worden aangesloten met het netsnoer op een stroomnet met de op het typeplaatje aangegeven spanning en frequentie. De **netstekker** van het apparaat moet gemakkelijk bereikbaar zijn, zodat het apparaat te allen tijde van het stroomnet kan worden losgekoppeld. Als u de netstekker uit het stopcontact trekt, doe dat dan niet door aan de **kabel** te trekken, maar aan de stekker zelf. Anders kunnen de draden in de netstekker beschadigd raken en bij opnieuw insteken **kortsluiting** veroorzaken.

Leg het **netsnoer** op een wijze neer dat het niet kan worden beschadigd. Het netsnoer mag niet worden geknikt of over scherpe randen worden geleid, er mag niet op worden gestaan en het mag niet worden blootgesteld aan **chemicaliën**; dat laatste geldt voor het volledige apparaat. Een netsnoer met beschadigde isolatie kan tot **elektrische schokken** leiden en houdt **brandgevaar** in.

Luchtcirculatie en hoge temperaturen

Naast en boven het apparaat moet er minstens 3 cm vrije ruimte worden voorzien voor de luchtcirculatie, wanneer het apparaat in een **kast** of een **rek** wordt geplaatst of wanneer het wordt opgehangen.

Net als elk ander elektronisch apparaat heeft uw apparaat **lucht nodig om te koelen**. Als de luchtcirculatie wordt belemmerd, kan er brand ontstaan.

Zorg ervoor dat er via de **ventilatiesleuven** in de achterwand geen **metalen deeltjes**, naalden, paperclips, vloeistoffen, was, en dergelijke binnenin het apparaat terecht kunnen komen. Hierdoor ontstaat er **kortsluiting** in het apparaat en daardoor mogelijk ook brand.

Als er toch iets **in het apparaat** is terechtgekomen, trek dan onmiddellijk de netstekker van het apparaat uit het stopcontact en vraag de **klantendienst** het apparaat na te kijken.

Opstelling

Plaats het apparaat uitsluitend op een **vlakke, stabiele, perfect horizontale ondergrond**. Het apparaat mag vooral bij installatie in of op meubelen niet aan de voorkant uitsteken.

Plaats uw apparaat zo, dat er geen direct **zonlicht** op kan vallen en het niet wordt blootgesteld aan bijkomende verhitting door andere **warmtebronnen**.

Het is mogelijk dat het beeld en de klank van een televisietoestel, een player of een radio in de nabijheid van het apparaat worden vervormd. In dat geval doet u er goed aan het apparaat niet in de onmiddellijke nabijheid van dergelijke apparaten op te stellen.

Stel het apparaat zo op dat het infraroodsignaal van de afstandsbediening ongehinderd het display van de player kan bereiken (als dit niet mogelijk is, zie „Digital Link HD (HDMI CEC)” pagina 10).

Geen sterke kunstlichtbron voor het apparaat plaatsen. De infraroodontvangst kan hierdoor gehinderd worden.

Televisiekijken met de 3D-functie

Lees de onderstaande veiligheidsvoorschriften alvorens u de 3D-functie van uw apparaat gebruikt.

Gebruik voor de Loewe 3D-apparaten uitsluitend de Loewe 3D-bril, die u als accessoire bij uw Loewe-speciaalzaak kunt aanschaffen.

Slechtziende personen kunnen 3D-effecten mogelijk niet of slechts beperkt waarnemen. Personen die hevig reageren op flikkerende beelden (bijv. bij epilepsie), mogen deze functie uitsluitend gebruiken na overleg met hun behandelende arts.

Het kan enige tijd duren alvorens u gewend bent aan het dragen van een 3D-bril en u de 3D-effecten perfect kunt waarnemen. Wanneer u zich bij het bekijken van 3D-materiaal misselijk, duizelig of onpasselijk zou voelen, dient u het gebruik van het 3D-apparaat onmiddellijk te staken.

Houd toezicht op kinderen terwijl ze 3D-materiaal bekijken, aangezien de kans bestaat dat ze er gevoelig op reageren.

Las na het bekijken van een 3D-film een langere pauze in, zodat u zich volledig kunt ontspannen. Anders kan het leiden tot hoofdpijn, vermoeidheid, duizeligheid of onpasselijkheid.

Ga comfortabel zitten voor het 3D-apparaat en zorg voor een goede steun. Op die manier voorkomt u lichamelijk letsel ten gevolge van reacties op extreme 3D-beelden.

Laat geen kunstlichtbronnen (bijv. energiespaarlampen) branden tussen het 3D-apparaat en de 3D-bril. Daardoor kan de infraroodontvangst worden beïnvloed of kan het tv-beeld flikkeren of vertonen.

Toezicht

Laat **kinderen** niet zonder toezicht het apparaat bedienen en niet in de onmiddellijke omgeving van het apparaat spelen. Het apparaat zou kunnen worden omver gestoten of verschoven, met lichamelijk letsel tot gevolg.

Laat het ingeschakelde apparaat **nooit onbewaakt achter**.

Volume

Luide muziek kan tot gehoorbeschadiging leiden. Vermijd daarom te hoge volumes, vooral gedurende langere perioden en wanneer u de hoofdtelefoon gebruikt.

Onweer

Bij onweer dient u de **netstekker** uit te trekken en alle aangesloten **antennekabels** van het apparaat los te koppelen. Overspanningen door **blikseminslag** kunnen het apparaat zowel via de antenne-installatie als via het stroomnet beschadigen. Ook bij een langdurige **afwezigheid** dient u de netstekker en alle aangesloten antennekabels los te koppelen van het apparaat.

Reiniging en onderhoud

! Schakel het apparaat uit alvorens het te reinigen.

Reinig het apparaat en de afstandsbediening uitsluitend met een vochtige, zachte, schone en kleurloze doek **zonder** enige **bijtende** of **schurende reinigingsmiddelen**.

Reparaties en accessoires



Let op: om het risico van een elektrische schok uit te sluiten, mag u de afdekking niet verwijderen. In de behuizing zitten geen onderdelen die door de gebruiker kunnen worden gerepareerd. Laat reparatie- en onderhoudswerkzaamheden aan uw apparaat altijd uitvoeren door een **erkende tv-monteur**.



Gebruik voor zover mogelijk uitsluitend **originele accessoires** zoals bijv. Loewe-standers.

Milieubescherming

Verpakking en doos

Voor het als afval verwerken van de verpakking betaalden wij een afvalverwerkingsbijdrage, zoals voorgeschreven door de nationale wetgeving. Wij raden u echter aan de oorspronkelijke doos en het verpakkingsmateriaal te bewaren, zodat het apparaat indien nodig optimaal beschermd getransporteerd kan worden.

Het apparaat



Attentie: de EU-richtlijn 2002/96/EG regelt de terugname, behandeling en verwerking van gebruikte elektronische apparaten. Oude elektronische apparaten moeten daarom gescheiden worden afgedankt. Zet dit apparaat niet bij het gewone huisvuil om het af te danken! U kunt uw oude apparaat gratis inleveren bij een speciaal inzamelpunt of eventueel bij uw speciaalzaak, wanneer u een vergelijkbaar nieuw apparaat koopt.





Meer informatie over de terugname (ook voor niet EU-landen) krijgt u bij de plaatselijke overheidsdiensten.

Batterijen



De bij de afstandsbediening geleverde batterijen bevatten geen schadelijke stoffen als cadmium, lood en kwik. Gebruikte batterijen mogen volgens de batterijrichtlijnen niet meer bij het huishoudelijke afval worden geworpen. Deponeer uw lege batterijen gratis in de daarvoor bestemde verzamelbakken in speciaalzaken. Ook uw leverancier heeft ongetwijfeld een dergelijke bak voor lege batterijen.

In-/uitschakelen van het apparaat

-  Apparaat inschakelen/in stand-bymodus uitschakelen
-  BluTechVision 1D
-  Tv-modus
-  Tv-radio-modus oproepen ¹

Algemene navigatie

-  Menu **Home** oproepen, Modus of functie selecteren
▲ ▼ event. medium **Disc - USB - Server** selecteren - **OK**
-  ◀ ▶ ▲ Navigatie in de gebruikersinterface, objecten selecteren - **OK**

Schijf inleggen

-  Toets op het apparaat

Weergave

-  Weergave
-  Pauze.
-  Stop (voortzetten)
-  Stop (2x)
-  kort: vorige hoofdstuk
lang: zoeken achterwaarts (dan meermaals drukken)
-  kort: volgende hoofdstuk
lang: zoeken voorwaarts (meermaals drukken)
-  **P+ / P-** volgende/vorige hoofdstuk
-  **V+ / V-** volume verhogen/verlagen
-  Geluid uit-/inschakelen
-  Beeld voor beeld - meermaals drukken
-  Slow motion voorwaarts -  lang drukken, dan meermaals drukken

Toetsfuncties

-  Menu oproepen
-  Stapsgewijs terugkeren / Menu sluiten.
-  Titelmenu ◀ ▶ ▼ ▲
-  Schijfmenu (Blu-ray Disc™/DVD) ◀ ▶ ▼ ▲
-  Pop-UP-menu (Blu-ray Disc™) ◀ ▶ ▼ ▲
-  Menu Beeldmodus ◀ ▶ ▼ ▲
-  Repeat/random - meermaals drukken - **OK**
-  HDMI-resolutie
-  Zoom-menu

Functie van de kleurtoetsen in de zoom-modus.

-  **Groene toets** uitzoomen
- Gele toets** inzoomen

Functie van de kleurtoetsen in audiobestandsweergave.

-  **Rode toets** Veranderen van apparaat
- Groene toets** scherm uit/aan (muziek)

BD-LIVE™

-  Pop-UP-menu (Blu-ray Disc™) - ◀ ▶ ▲ ▼ - submenu/menu BD-LIVE™ - ◀ ▶ - **OK**

¹ De functies van de toetsen kunnen gewijzigd worden. De beschrijving heeft betrekking op de standaardinstelling.

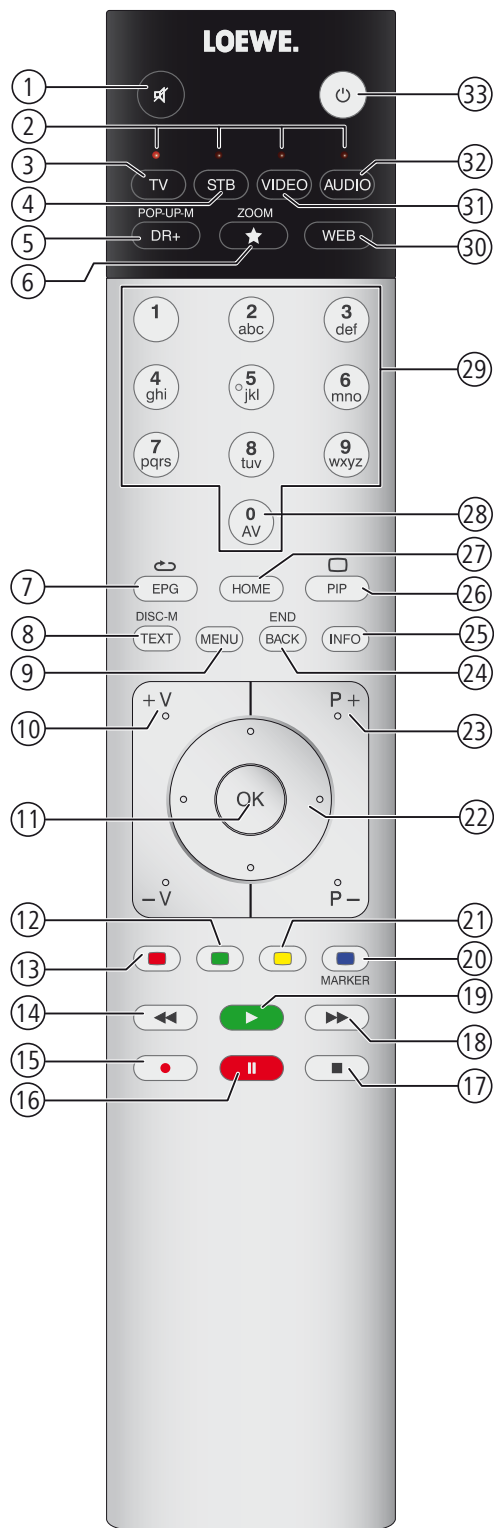

- ① Geluid uit/aan
- ② LED-weergave voor actueel bediend apparaat
- ③ Omschakelen naar de tv-modus(pagina 10)
- ④ Afstandsbediening omschakelen op SetTop-box (PACE DS440N) ¹
- ⑤ Pop-Up-/Disc-menu(pagina 23)
- ⑥ Zoom-menu(pagina 22)
- ⑦ Repeat/random(pagina 20)
- ⑧ DISC: menu van de ingelegde BD/DVD(pagina 23)
- ⑨ Menu-instellingen(pagina 11)
- ⑩ **V+/V-** volume verhogen/verlagen
- ⑪ In het menu: bevestigen/oproepen(pagina 11)
- ⑫ Kleurtoets groen: scherm aan/uit(pagina 24)
- ⑬ Kleurtoets rood: muziek: van apparaat veranderen.....(pagina 25)
- ⑭ kort: vorige hoofdstuk
 lang: zoeken achterwaarts (dan meermaals drukken).....(pagina 20)
- ⑮ HDMI-resolutie.....(pagina 26)
- ⑯ Pauze(pagina 20)
- ⑰ Stop(pagina 20)
- ⑱ kort: volgende hoofdstuk(pagina 20)
 lang: zoeken voorwaarts (meermaals drukken)
- ⑲ Weergave.....(pagina 20)
- ⑳ Kleurtoets blauw: zoom: normale weergave.....(pagina 22)
- ㉑ Kleurtoets geel: zoom: inzoomen(pagina 22)
- ㉒ in het menu / in lijsten : selecteren/instellen.....(pagina 11)
- ㉓ **P+/P-** DISC: titel selecteren vorige/volgende(pagina 21)
 BESTAND: lijst doorbladeren vooruit/achteruit(pagina 21)
- ㉔ Menu sluiten.....(pagina 11)
- ㉕ Titelmenu(pagina 21)
- ㉖ Menu Beeldmodus(pagina 22)
- ㉗ Hoofdmenu(pagina 11)
- ㉘ MENU: cijfers invoeren(pagina 14)
- ㉙ MENU: cijfers invoeren(pagina 14)
- ㉚ TV: web-browser oproepen
- ㉛ Afstandsbediening voor **BluTechVision 3D** omschakelen ¹(pagina 10)
- ㉜ Omschakelen naar de tv-radio-modus ¹
- ㉝ Inschakelen / uitschakelen in de standby-modus(pagina 10)

De weergegeven toetsenfuncties gelden voor het hoofdniveau van het apparaat. In bepaalde modi hebben de toetsen andere functies (zie het betreffende hoofdstuk in deze handleiding).

¹ De functies van de toetsen kunnen gewijzigd worden. De beschrijving heeft betrekking op de standaardinstelling.

Voor BluTechVision 3D wordt de afstandsbedieningscode 21 gebruikt.

Voor apparaten waar de afstandsbediening niet wordt bijgeleverd, moet de afstandsbediening van het Loewe tv-toestel worden gebruikt.



① **Inschakelen/uitschakelen in standby**

■ Het apparaat kan alleen volledig van het elektriciteitsnet worden ontkoppeld door de netstekker eruit te trekken.

② **CD/DVD/Blu-ray Disc-schijfstation**

③ **Schijflade openen / sluiten**

④ **Display**

⑤ **Weergave / pauze**

⑥ **Stop**

⑦ **HDMI-resolutie**

⑧ **USB-poort**

⑨ **Volgende hoofdstuk**

⑩ **Vorige hoofdstuk**

⑪ **Infraroodontvanger:**

Infraroodontvanger voor het ontvangen van commando's van de afstandsbediening.

⑫ **Frontklep**

⑬ **Modusindicatie**

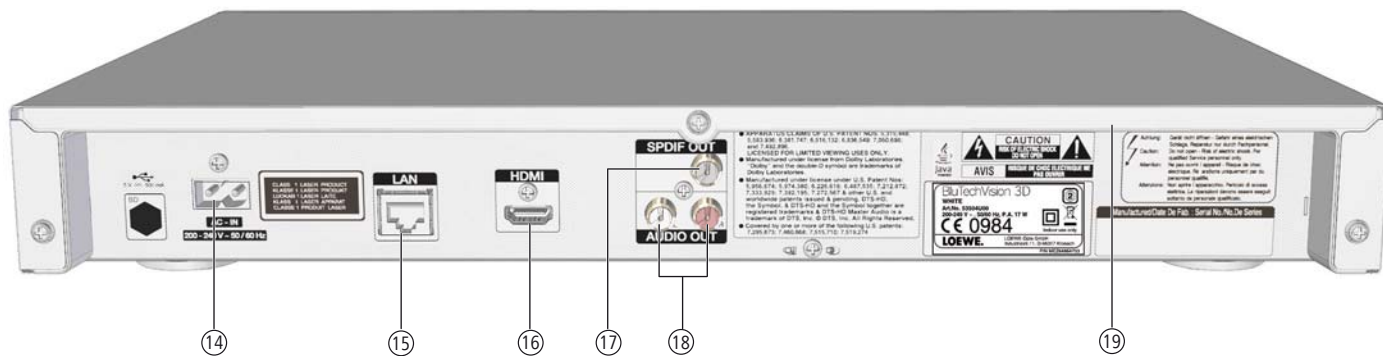

⑭ **Netaansluiting**

⑮ **LAN (RJ-45 netwerkaansluiting)**

⑯ **HDMI (HDMI-uitgang)**

⑰ **SPDIF OUT**

(digitale geluidsuitgang)

⑱ **Audio OUT**

(analoge geluidsuitgang stereo L/R)

⑲ **Blinding van het aansluitvlak**

Bekabeling BluTechVision 3D

Verbind de **HDMI**-poort van de **BluTechVision 3D** met behulp van de bijgeleverde HDMI-kabel met de **HDMI IN**-poort (HDMI 1/2/3/...) van uw tv-toestel.

Verbind de **LAN**-poort van de **BluTechVision 3D** met behulp van een RJ-45-netwerkkabel (niet bijgeleverd) HDMI 1/2/3/..

met een netwerkaansluiting (bijv. switch of DSL-router) met internet/thuisnetwerk-verbinding. Als alternatief kunt u het apparaat ook via WLAN op uw thuisnetwerk aanmelden (pagina 16).

Steek de kleine stekker van het netsnoer in de netaansluiting op de achterkant van het apparaat (pagina 8) en steek vervolgens de grote stekker van het netsnoer in een 220-240V 50/60 Hz-stopcontact.

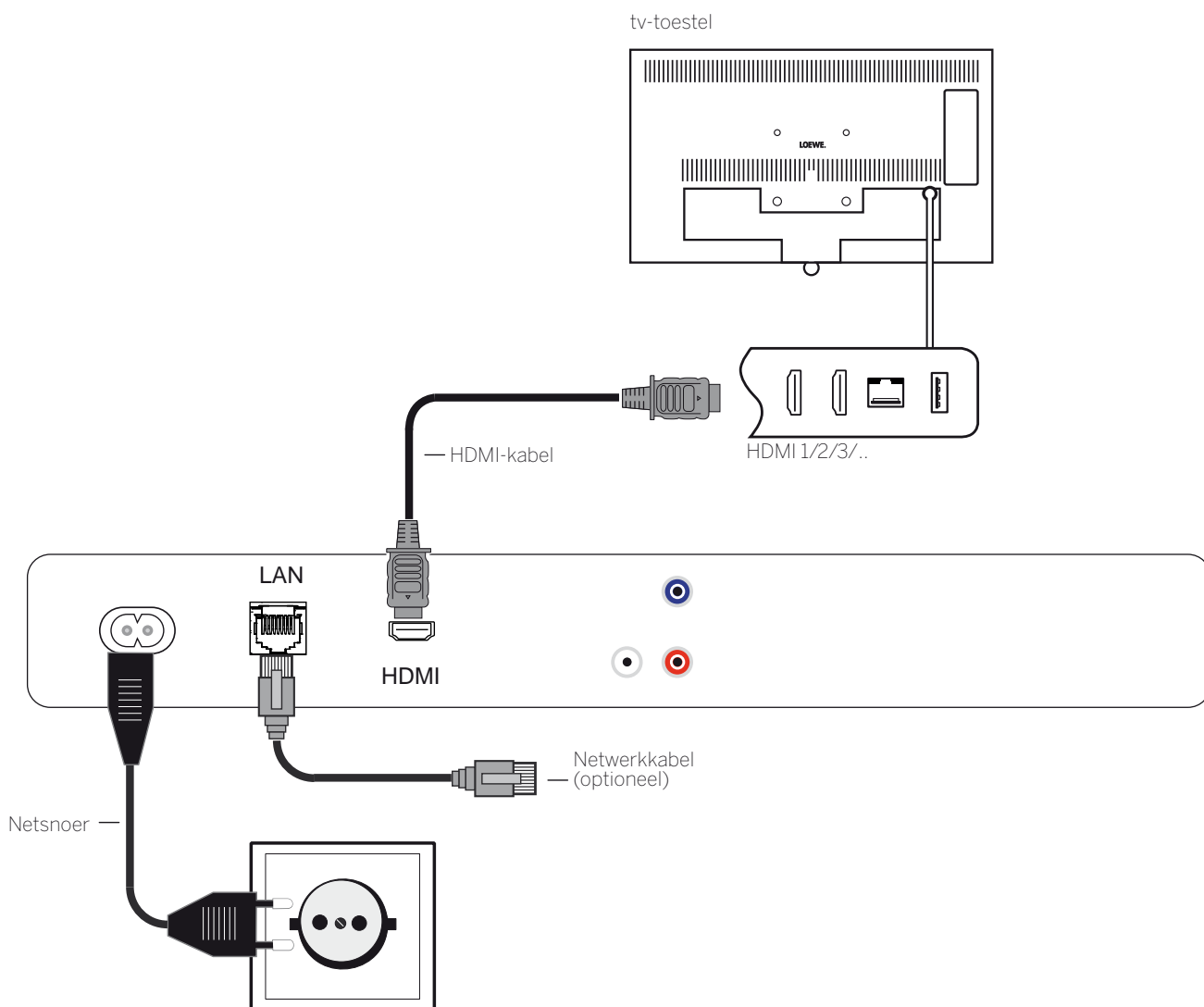

Afstandsbediening voorbereiden

Batterijen installeren of vervangen

Druk op de plaats van de pijl en schuif tegelijkertijd het batterijkakdeksel naar beneden.

Gebruik uitsluitend lekvrije microcellen van het type LR 03 (AAA) alkalimangaan. Gebruik uitsluitend identieke batterijen, dus geen oude en nieuwe batterijen, noch verschillende batterijtypes combineren.

De gebruikte batterijen mogen niet worden blootgesteld aan te grote hitte, zoals rechtstreeks zonlicht, vuur en dergelijke!

Let bij het plaatsen van de batterijen op de correcte positie van de polen (+ en -).

Wanneer de batterijen na langere gebruikstijd te zwak zijn geworden, wordt u via een boodschap op het Loewe tv-toestel verzocht de batterijen te vervangen.

Werp lege batterijen op milieuvriendelijke wijze weg (pagina 5).

Schuif het batterijkakdeksel na het plaatsen van de batterijen weer van onderaf op zijn plaats.



In-/uitschakelen



Stel de afstandsbediening in voor gebruik met de **BluTechVision 3D**, door de toets **VIDEO** eventjes in te drukken.

Uw **BluTechVision 3D** wordt ingeschakeld. Indien er een Loewe tv-toestel (vanaf L271x/SL1xx/SL2xx/SL3xx) via HDMI is aangesloten, wordt ook dat apparaat ingeschakeld. Anders schakelt u uw televisieapparaat (MB180) in en stelt u vervolgens het betreffende AV-programmapunt in.

I U moet eventueel op uw tv-toestel de modus van de **BluTechVision 3D** voor de gebruikte AV-aansluiting instellen (zie bijvoorbeeld onder „Gebruik van extra apparatuur“ in de betreffende handleiding van uw tv-toestel).

Zodra de **BluTechVision 3D** bedrijfsklaar is, brandt het **powerlampje** ⑬ (pagina 8) groen.



Om het apparaat uit te schakelen, drukt u opnieuw op de aan/uit-knop van de **BluTechVision 3D** of van de afstandsbediening **Assist**.

Digital Link HD

Met digital link HD geven Loewe tv-toestellen en andere tv-toestellen die de CEC-norm ondersteunen de signalen door van de afstandsbediening via de HDMI-verbinding van het tv-toestel naar de **BluTechVision 3D**.

I Het tv-toestel moet ingeschakeld zijn.



Selecteer op het tv-toestel de AV-programmaplaats voor HDMI.

Zolang HDMI is geselecteerd als programmaplaats, worden de meeste tv-afstandsbedieningscommando's (afstandsbediening **ASSIST** in TV-modus) verdergeleid naar het aangesloten HDMI-apparaat. Volume, geluid aan/uit, geluids aanpassing en beeldverhouding blijven echter werken op de bediening van het tv-toestel. De AUDIO-commando's (afstandsbediening **ASSIST** in de AUDIO-modus) worden niet verdergeleid door het tv-toestel.



Door de **TV-toets** lang in te drukken, kunt u omschakelen tussen HDMI- en TV-bediening. Wanneer u de **TV-toets** kort indrukt, wordt de tv-modus opnieuw ingeschakeld.

Met de **TV-toets** (kort drukken) schakelt u in de tv-modus terug naar de laatst bekeken zender en beëindigt u de apparaatbediening.

I Mogelijk is een software-update voor uw Loewe tv-toestel nodig. Neem daarvoor contact op met uw dealer.

Algemene informatie omtrent bediening

Enkele toetsen van de afstandsbediening zult u bij het bedienen van het apparaat vaker gebruiken dan andere. De belangrijkste toetsen voor de navigatie worden hier globaal toegelicht. De cijfers in de tekst hebben betrekking op de afbeelding van de afstandsbediening op pagina 7.

De **richtingstoetsen** ⑫ zijn bestemd voor de navigatie in de menu's en lijsten van het apparaat, en voor het selecteren van menuopties. Deze zijn in het midden van de afstandsbediening in de vorm van een ring rond de toets **OK** ⑪ gerangschikt. Verderop in deze handleiding worden deze bijvoorbeeld op de volgende manier weergegeven:



◀ ▶ ▲ ▼ Gewenste optie selecteren.

De toets **OK** ⑪ is bedoeld voor het bevestigen van een selectie, het oproepen van de gemarkeerde menuoptie en voor het starten van de weergave. In deze handleiding wordt een verwijzing naar deze toets als volgt weergegeven:



OK bevestigen.

Het **hoofdmenu** is de centrale overzichtspagina van alle bedrijfsmodi van het tv-toestel. U roept het **hoofdmenu** op met de toets **HOME**.



HOME: hoofdmenu oproepen.

Met de toets **BACK** ⑭ sluit u alle geopende vensters. Een voorbeeld voor de toets **BACK** in deze handleiding:



BACK: tekstitem annuleren en invoerveld verlaten.

Wanneer de functie van een toets momenteel niet beschikbaar is, wordt dit rechts bovenaan door het tonen van een symbool ⑯ afgebeeld.

Hoofdmenu

Het hoofdmenu van de **BluTechVision 3D** wordt op het scherm van het aangesloten tv-toestel weergegeven. Hier kunt u de gewenste functies selecteren.

(HOME)

Hoofdmenu oproepen.

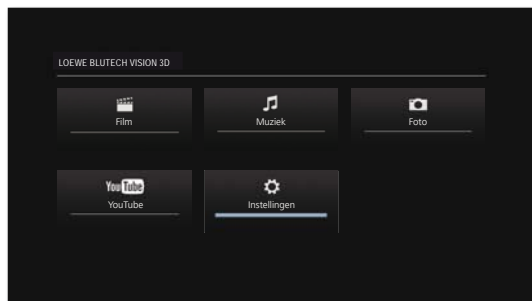

◀ ▶ gewenste functie selecteren.

OK bevestigen.

Beschrijving van de verschillende functies:



Film: weergave van het menu **Film** (pagina 24) voor het afspelen van videobestanden of van het schijfmenu



Foto: weergave van het menu **Foto** (pagina 26) voor de weergave van fotobestanden



Muziek: weergave van het menu **Muziek** (pagina 25) voor de weergave van audiobestanden



YouTube: weergave van het menu **YouTube** (pagina 27) voor de weergave van internetvideo's



Instellingen: weergave van het menu **Instellingen** (pagina 11), om instellingen uit te voeren

i Om het hoofdmenu op te roepen, sluit u eventuele andere geopende menu's af met (HOME).

Uit Schijfondertiteling uitschakelen

Origineel De originele taal van de schijf wordt geselecteerd.

Andere Andere taal selecteren (pagina 30).

OK bevestigen.

(BACK)

Menu sluiten.

Menu Instellingen

In het menu **Instellingen** kunt u eventueel noodzakelijke instellingen en aanpassingen aan bijv. uw tv-toestel uitvoeren.

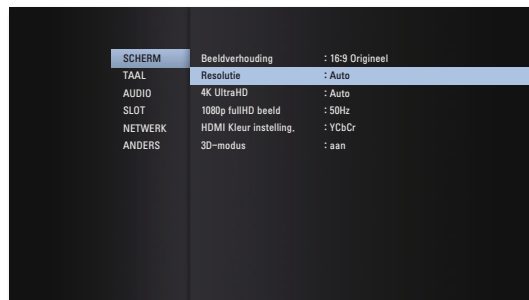

(MENU)

Menu **Instellingen** oproepen.



▲ ▼ Gewenste categorie selecteren.

▶ ▲ ▼ Gewenste subcategorie selecteren.

▲ ▼ Gewenste instelling uitvoeren.

OK bevestigen.

(BACK)

Menu sluiten.

i Wanneer de blauwe balk voor de menuselectie in het eerste niveau (links) verschijnt, ziet u in het derde niveau (rechts) de heersende instellingen in het overzicht.

Menu Taal

Uw **BluTechVision 3D** probeert de correcte menutaal via de HDMI-CEC-verbinding automatisch in te stellen op de zelfde taal als die van het Loewe tv-toestel. U kunt de gewenste menutaal ook manueel instellen.

(MENU)

Menu **Instellingen** oproepen.



▲ ▼ Optie **Taal** selecteren.

▶ ▲ ▼ Optie **Schermmenu** selecteren.

▲ ▼ Gewenste taal selecteren.

OK bevestigen.

Schijftalen

Selecteer een taal voor het menu, het geluid en de ondertiteling van de schijf. Wanneer er een andere taal dan de „originele“ versie van de schijf moet worden gebruikt, selecteert u die hier, indien ze beschikbaar is op de schijf.



▶ ▲ ▼ Optie **Schijfmenu**, **Schijfaudio** of **Schijf-ondertiteling** selecteren.

▶ ▲ ▼ Gewenste optie selecteren.

Menu Display

In het menu **Display** kunt u de schermweergave van uw **BluTechVision 3D** op uw tv-toestel instellen.

i Bij gebruik van de HDMI-aansluiting worden deze instellingen automatisch uitgevoerd.

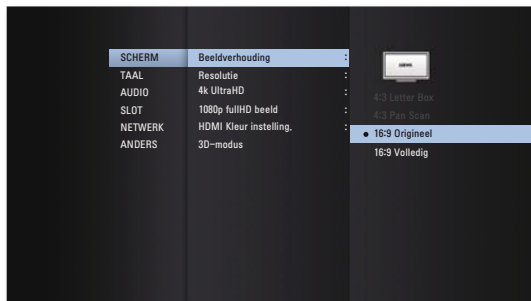

MENU

Menu **Instellingen** oproepen.



▲ ▼ Optie **Display** selecteren.

Beeldverhouding

▶ ▲ ▼ Optie **Beeldverhouding** selecteren.

4:3 Letterbox Selecteer deze instelling wanneer er een standaard tv-toestel met 4:3-beeldverhouding is aangesloten. Opnamen in breedbeeldformaat worden weergegeven met zwarte balken langs de boven- en onderrand van het scherm

4:3 Panscan Selecteer deze instelling wanneer er een standaard tv-toestel met 4:3-beeldverhouding is aangesloten. Het beeld vult het volledige scherm maar snijdt indien nodig een gedeelte van het beeld langs weerszijden af

16:9 Origineel Selecteer deze instelling wanneer er een breedbeeld-tv-toestel met 16:9-beeldverhouding is aangesloten. Het 4:3-beeld wordt in de originele beeldverhouding 4:3 weergegeven met langs weerszijden zwarte randen.

16:9 Volledig Selecteer deze instelling wanneer er een breedbeeld-tv-toestel met 16:9-beeldverhouding is aangesloten. Het 4:3-beeld wordt horizontaal uitgerokken (bij gelijke zijdenverhouding), om het volledige scherm te vullen.

i Afhankelijk van het tv-toestel zijn mogelijk niet alle instellingen beschikbaar.

Resolutie

U kunt de resolutie van het videosignaal op de HDMI-poort instellen.

▶ ▲ ▼ Optie **Resolutie** selecteren.

Auto Het beeld wordt afhankelijk van het tv-toestel automatisch op de hoogst mogelijke resolutie ingesteld

576 p Weergave in de Progressive-modus met 576 lijnen

720 p Weergave in de Progressive-modus met 720 lijnen

1080 i Weergave in de Interlaced-modus met 1080 lijnen

1080 p Weergave in de Progressive-modus met 1080 lijnen

4K UltraHD

Met deze functie kan men videosignalen in de 4K/UltraHD-modus upscalen.

▶ ▲ ▼ Optie **4K UltraHD** selecteren.

Auto Wanneer er geen 4K/UltraHD-compatibel tv-toestel op de **HDMI** is aangesloten, kan er content met 4K/UltraHD-upscaling worden weergegeven

Uit De weergave vindt plaats zonder scalering.

i Dit apparaat scaleert enkel 24Hz-videomateriaal van Bluray-schijven in de 4K/UltraHD-modus.

1080p fullHD beeld

Selecteer de optie **24Hz** om films op HDMI-compatibele tv-toestellen met 1080 lijnen bij een beeldfrequentie van 24Hz vloeiend weer te geven.

▶ ▲ ▼ Optie **1080p fullHD beeld** selecteren.

24 Hz Beeldfrequentie 24Hz voor bioscoopfilms

50 Hz Beeldfrequentie 50Hz voor tv-films

i In de instelling **24Hz** kunnen er zich bij het omschakelen tussen video- en filmmateriaal beeldstoringen voordoen. Selecteer in dat geval de instelling **50Hz**.

i Ook wanneer de optie **1080p fullHD beeld** op **24Hz** is ingesteld, wordt de werkelijke beeldfrequentie van de video-output afhankelijk van het formaat van de videobron op 50 Hz of 60 Hz vastgelegd, in geval van tv-toestel de resolutie 1080/24p niet ondersteunt.

HDMI-kleurinstelling

Selecteer het video-uitgangssignaal al naargelang het tv-toestel dat u hebt aangesloten.

▶ ▲ ▼ Optie **HDMI Kleur instelling** selecteren.

YCbCr: Selecteer deze instelling bij gebruik van een HDMI-poort van het tv-toestel

RGB: Selecteer deze instelling bij gebruik van een DVI-poort van het tv-toestel

3D-modus

U kunt de 3D-weergave in-/uitschakelen.

▶ ▲ ▼ Optie **3D-modus** selecteren.

Aan Wanneer er geen 3D-compatibel tv-toestel op de HDMI-OUT is aangesloten, kan er 3D-content worden weergegeven

Uit Bij de weergave worden Blu-ray™ 3D-media in 2D weergegeven

Menu Audio

In het menu **Audio** kunt u de verschillende geluidsinstellingen uitvoeren.

i Bij gebruik van de HDMI-aansluiting worden deze instellingen automatisch uitgevoerd.

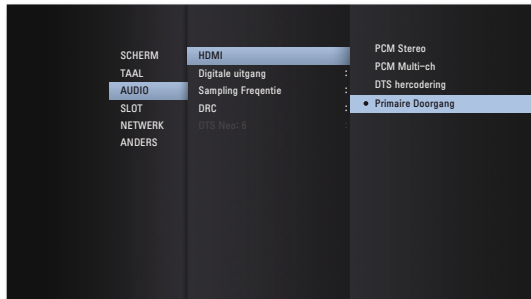

Menu **Instellingen** oproepen.



▲ ▼ Optie **Audio** selecteren.

HDMI/digitale uitgang

Het digitale audiosignaal, dat via de uitgang **HDMI** of **SPDIF OUT** wordt uitgevoerd (pagina 8), kan worden ingesteld.

- PCM-stereo** Selecteer deze optie wanneer er op de BluTechVision 3D een apparaat met tweekanaalse stereooversterker is aangesloten
- PCM-meerkanaals** Selecteer deze optie wanneer er op de BluTechVision 3D een apparaat met digitale meerkanaalsdecoder is aangesloten (enkel HDMI)
- DTS-hercodering** Selecteer deze optie wanneer er op de BluTechVision 3D een apparaat met DTS-decoder is aangesloten
- Origineel** Selecteer deze optie wanneer er op de BluTechVision 3D een apparaat met Dolby Digital Plus-, Dolby True HD-, DTS- en DTS-HD-decoder is aangesloten

i Wanneer de optie **HDMI** op **PCM-meerkanaals** ingesteld is, wordt het geluid in bepaalde omstandigheden als PCM-stereogeluid uitgevoerd, wanneer de PCM-meerkanaalsinformatie niet kon worden gedetecteerd door het tv-apparaat.

Sampling Frequentie

Wanneer u de poort **HDMI** of **SPDIF OUT** gebruikt, kunt u de Sampling Frequentie instellen.

- 48KHz** Selecteer deze optie wanneer uw aangesloten apparaat geen 192 kHz- of 96 kHz-signalen kan verwerken. Met deze selectie zet uw BluTechVision 3D 192 kHz- en 96 kHz-signalen automatisch om in 48 kHz-signalen
- 96KHz** Selecteer deze optie wanneer uw aangesloten apparaat geen 192 kHz-signalen kan verwerken. Met deze selectie zet uw BluTechVision 3D 192 kHz-signalen automatisch om in 96 kHz-signalen
- 192KHz** Selecteer deze optie wanneer uw aangesloten apparaat 192 kHz-signalen kan verwerken.

DRC

Met de functie DRC (nachtmodus) kunt u de dynamiek (d.w.z. het verschil tussen de luidste en zachtste geluiden) beperken. Op deze manier kunt u een film ook met kleinere verschillen in het volume (bijv. 's nachts) weergeven.

- Auto** Selecteer deze optie wanneer u audiosignalen met de codering Dolby True HD met verminderde dynamiek wenst weer te geven
- Uit** Audiosignalen worden met maximale dynamiek weergegeven
- Aan** Selecteer deze optie wanneer u audiosignalen met de codering Dolby Digital of Dolby Digital Plus met verminderde dynamiek wenst weer te geven

DTS Neo: 6

Wanneer het apparaat verbonden is met een AV-receiver via **HDMI**, kunnen 2-kanaalsaudiosignalen in meerkanaals-Surround-kwaliteit worden weergegeven.

- i** Voor deze functie zijn enkel audiosignalen met een sampling-frequentie van max. 48 kHz mogelijk.
- i** Deze functie is enkel beschikbaar wanneer de optie **HDMI** op **PCM-meerkanaals** is ingesteld.
- Uit** Stereoweergave via frontluidsprekers
- Muziek** Selecteer deze optie wanneer u stereomuziek in meerkanaalskwaliteit wenst weer te geven
- Bioscoop** Selecteer deze optie wanneer u een film in meerkanaalskwaliteit wenst weer te geven

Menu Slot

In het menu **Slot** kunt u de weergavebeperkingen vastleggen.



Menu **Instellingen** oproepen.

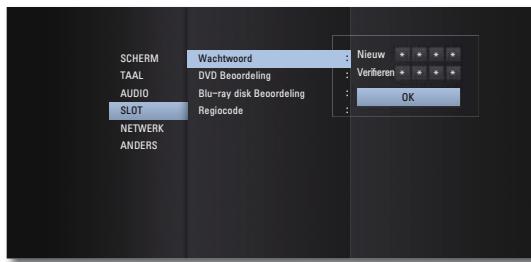

▲ ▼ Optie **Slot** selecteren.

Wachtwoord instellen

Stel hier uw persoonlijk wachtwoord in a.u.b.

◀ ▶ ▲ ▼ Optie **Wachtwoord** selecteren.

▶ Optie **Nieuw** selecteren.



Voer met de cijfertoetsen een viercijferig wachtwoord in.

Bevestiging van het nieuwe wachtwoord.

OK bevestigen.

i Wanneer de invoer foutief is, dient u alvorens op **OK** te drukken, opnieuw op 3 te drukken om de cijfers te wissen.

Wachtwoord resetten

Wanneer u het wachtwoord niet meer kent of wanneer u de wachtwoordfunctie wenst uit te schakelen, kunt u het hier resetten.

i Verwijder alle media (schijf, USB) en sluit alle menu's.



Menu **Instellingen** oproepen.

▲ ▼ Optie **Slot** selecteren.

▶ Optie **Wachtwoord** selecteren.



Voer met de cijfertoetsen het codenummer (pagina 30) in.

De wachtwoordbeveiliging is nu gedeactiveerd. Stel eventueel een nieuw wachtwoord in, zoals beschreven onder „Wachtwoord instellen“.

DVD-beoordeling

Deze functie beperkt het afspelen van niet voor de jeugd geschikte dvd's, voor zover deze een overeenkomstige code bevatten. Voor de volledige weergave wordt u gevraagd om het wachtwoord in te voeren.

◀ ▶ ▲ ▼ Optie **DVD-beoordeling** selecteren.

▶ Toets indrukken.

Voer met de cijfertoetsen het geldige viercijferige wachtwoord in.

OK bevestigen.

▲ ▼ Gewenst optie selecteren.

Annuleren De schijf wordt volledig afgespeeld

Niveau 1 tot 8 Er worden alleen scènes van de ingelegde schijf weergegeven, die overeenkomen met het toegewezen beoordelingsniveau of de daarboven liggende niveaus. Niveau "1" heeft de meeste beperkingen om af te spelen

i Niet alle schijven bevatten een beoordeling (beperkingscode)

Blu-ray schijf controle

Deze functie beperkt het afspelen van niet voor de jeugd geschikte Blu-ray Discs™, voor zover deze een overeenkomstige code bevatten. Voor de volledige weergave wordt u gevraagd om het wachtwoord in te voeren.

◀ ▶ ▲ ▼ Optie **Blu-ray schijf controle** selecteren.

▶ Toets indrukken.



Voer met de cijfertoetsen het geldige viercijferige wachtwoord in.

OK bevestigen.



Voer met de cijfertoetsen de driecijferige code voor de leeftijdsvergave in (u vindt die code op de Blu-ray Disc™ of in het begeleidende materiaal van de schijf).

OK bevestigen.

255 De schijf wordt volledig afgespeeld

0 tot 254 Er worden alleen scènes van de ingelegde schijf weergegeven, die overeenkomen met het toegewezen beoordelingsniveau of de daarboven liggende niveaus. Niveau "0" heeft de meeste weergavebeperkingen

i Niet alle schijven bevatten een beoordeling (beperkingscode)

Regiocode

Om de weergavebeperkingen van de schijven te kunnen gebruiken, dient u de regiocode voor het betreffende land in te voeren (lijst zie pagina 30).

◀ ▶ ▲ ▼ Optie **Regiocode** selecteren.

▶ Toets indrukken.



Voer met de cijfertoetsen het geldige viercijferige wachtwoord in.

OK bevestigen.

▲ ▼ Gewenste code selecteren.

OK bevestigen.

Menu Network

Uw **BluTechVision 3D** kan via de **LAN**-aansluiting op de achterkant (pagina 8) of via **WLAN** op een thuisnetwerk met internetverbinding worden aangesloten.

Netwerk met draadverbinding

Voor zover er een DHCP-server in uw thuisnetwerk beschikbaar is (bijv. een DSL-router), kan **BluTechVision 3D** alle netwerkparameters automatisch instellen.



Menu **Instellingen** oproepen.



▲ ▼ Optie **Netwerk** selecteren.
 ▶ ▲ ▼ Optie **Verbindingsinstel.** selecteren.
OK bevestigen.

Het menu **Netwerkinstellingen** verschijnt.



▲ ▼ Optie **Start** selecteren.
OK bevestigen.

Uw **BluTechVision 3D** zoekt naar beschikbare LAN/WLAN-verbindingen in uw thuisnetwerk en selecteert automatisch een beschikbare LAN-verbinding.

Wanneer de verbindingstest geslaagd was, wordt er een overeenkomstige melding weergegeven.

Menu Verbindingsstatus

U kunt de heersende netwerkparameterinstellingen laten weergeven.



Menu **Instellingen** oproepen.



▲ ▼ Optie **Netwerk** selecteren.
 ▶ ▲ ▼ Optie **Verbindingsstatus** selecteren.
OK bevestigen.

Het menu **Verbindingsstatus** verschijnt.



Test Verbindingstest uitvoeren

Instelling Menu **Verbindingsinstel.** weergeven

Netwerkverbinding handmatig instellen

De netwerkparameters kunnen (bijv. als uw thuisnetwerk geen DHCP-server bevat) handmatig vast ingesteld worden.



Menu **Instellingen** oproepen.



▲ ▼ Optie **Netwerk** selecteren.
 ▶ ▲ ▼ Optie **Verbindingsinstel.** selecteren.
 ▶ ▲ ▼ Optie **Geavanceerde instelling** selecteren.
OK bevestigen.

▶ ▲ ▼ Optie **Kabel**

Het menu **IP-adres & DNS instellen** verschijnt.



▶ ▲ ▼ ◀ ▶ Optie **IP-modus: statisch** selecteren.



▶ ▲ ▼ ◀ ▶ ▶ **IP-adres**, **Subnet-masker** en **Gateway** met de cijfertoetsen van de afstandsbediening Assist invoeren.

▶ ▲ ▼ ◀ ▶ Optie **DNS-Server: handmatig** selecteren.

▶ ▲ ▼ ◀ ▶ ▶ **Primair** en event. **secundair DNS-server** adres met de cijfertoetsen van de afstandsbediening Assist invoeren.

▶ ▲ ▼ ◀ ▶ Optie **Volgende** selecteren.

OK bevestigen.

Uw **BluTechVision 3D** probeert nu met de ingestelde parameters een verbinding tot stand te brengen met de internet-router in uw thuisnetwerk.



Wanneer de verbindingstest geslaagd was, wordt er in het menu **Verbindingsstatus** een overeenkomstige melding weergegeven.

Draadloos netwerk

I Loewe raadt aan gebruikt te maken van een netwerk met draadverbinding (LAN, Ethernet, Powerline) om een hoge stabiliteit en kwaliteit van de gegevensverbinding te garanderen. Draadloze verbindingen kunnen in principe door externe invloeden (bijv. magnetrons) gestoord worden en bieden meestal een geringere datatransmissiesnelheid.

MENU

Menu **Instellingen** oproepen.



▲ ▼ Optie **Netwerk** selecteren.

▶ ▲ ▼ Optie **Verbindingsinstel.** selecteren.

OK bevestigen.

Het menu **Netwerkinstellingen** verschijnt.



▲ ▼ Optie **Geavanceerde instelling** selecteren.

OK bevestigen.

▲ ▼ Optie **Draadloos** selecteren.

OK bevestigen.

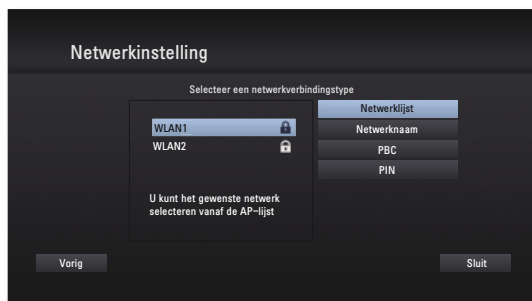

Uw **BluTechVision 3D** kan op verschillende manieren een draadloze verbinding tot stand brengen.

Netwerkljst Selecteer een WLAN-netwerk uit de lijst

Netwerknaam Voer de netwerknaam (SSID) in

PBC Druk op de WPS-toets van de router

PIN Voer de pincode van de router in op diens webpagina



▲ ▼ Gewenste verbindingstype selecteren.

OK bevestigen.

Bij selectie van het type **Netwerkljst** moet de gewenste WLAN-verbinding worden geselecteerd en moet vervolgens het netwerkwachtwoord worden ingevoerd.

Stel eventueel nog het IP-adres en de DNS in (pagina 15), of druk op **Volgende**.

Wanneer de verbindingstest geslaagd was, wordt er een overeenkomstige melding weergegeven.

BD-LIVE™-verbinding

U kunt bepalen of uw **BluTechVision 3D** een internetverbinding met de **BD-LIVE™**-dienst tot stand mag brengen (pagina 23).

MENU

Menu **Instellingen** oproepen.



▲ ▼ Optie **Netwerk** selecteren.

▶ ▲ ▼ Optie **BD-LIVE™-verbinding** selecteren.

OK bevestigen.

Toegestaan BD-LIVE™ is voor alle content toegestaan

Deels toegestaan BD-LIVE™ is alleen toegestaan voor content waarvoor er een gebruikerscertificaat beschikbaar is.

Verboden BD-LIVE™ is vergrendeld

Naam van apparaat

U kunt het apparaat een unieke naam geven voor de identificatie in het netwerk.

MENU

Menu **Instellingen** oproepen.



▲ ▼ Optie **Netwerk** selecteren.

▶ ▲ ▼ Optie **Naam van apparaat** selecteren.

OK bevestigen.



Het menu **Naamgeving van apparaat** wordt getoond.



◀ ▶ ▲ ▼ Letter/cijfer/functie selecteren.

OK bevestigen.

<- Een teken wissen

Spatie Spatie invoegen

OK Naam opslaan

Annuleren Naam niet opslaan

Menu Overige

Blu-ray schijven Opslag Select

U kunt instellen of u het in het apparaat ingebouwde of op een USB-poort extern aangesloten geheugen wenst te gebruiken voor de BD-LIVE-functie.



Menu **Instellingen** oproepen.



▲ ▼ Optie **Overige** selecteren.

▶ ▲ ▼ Optie **Blu-ray schijven Opslag Select** selecteren.

Ingebouwde opslag In het toestel ingebouwd geheugen

USB Opslag Op de USB-poort van het toestel aangesloten geheugen

OK bevestigen.

Blu-ray-geheugen wissen

U kunt het voor de BD-LIVE-functie (pagina 23) gebruikte geheugen wissen, om ruimte vrij te maken voor nieuwe gegevens.



Menu **Instellingen** oproepen.



▲ ▼ Optie **Overige** selecteren.

▶ ▲ ▼ Optie **Initialiseren** selecteren.

▶ ▲ ▼ Optie **Blu-ray-geheugen wissen** selecteren.

OK bevestigen.

◀ ▶ Veiligheidsvraag met **Ja** bevestigen.

DivX® VOD

U ontvangt de DivX® VOD (Video On Demand) registratie-identificatie voor het huren en kopen van films via de DivX® VOD-service.



Menu **Instellingen** oproepen.



▲ ▼ Optie **Overige** selecteren.

▶ ▲ ▼ Optie **DivX® VOD** selecteren.

Registreren De voor uw apparaat geldende "registratiecode" wordt weergegeven. U kunt zich op het internet onder: <http://vod.divx.com> voor de VOD-dienst registreren. Daar vindt u ook aanvullende informatie over het gebruik.

Deregistreren De voor uw apparaat geldende afmeldingscode wordt weergegeven.

OK bevestigen.

i Alle via DivX® VOD aangekochte of gehuurde films kunnen uitsluitend op dit apparaat worden weergegeven.

Afspelen via netwerk

U kunt instellen of uw toestel door DLNA-compatibele toestellen (Digital Media Controller) op afstand kan worden bediend. Op die manier kunt u muziek van een DLNA-compatibele Audio Server (Digital Media Server) via BluTechVision 3D weergeven.



Menu **Instellingen** oproepen.



▲ ▼ Optie **Overige** selecteren.

▶ ▲ ▼ Optie **Afspelen via netwerk** selecteren.

Aan De netwerk-weergave is vrijgegeven

Uit De netwerk-weergave is vergrendeld

OK bevestigen.

Automatisch uitschakelen

Om energie te besparen kunt u het apparaat zo instellen dat het na een bepaalde tijd zonder weergave automatisch wordt uitgeschakeld.



Menu **Instellingen** oproepen.



▲ ▼ Optie **Overige** selecteren.

▶ ▲ ▼ Optie **Auto uitschakelen** selecteren.

Uit Het apparaat blijft altijd ingeschakeld, zelfs wanneer het langere tijd niet wordt gebruikt

Aan Het apparaat schakelt zichzelf na 20 minuten zonder functie automatisch uit in de standbymodus

OK bevestigen.

Initialiseren

U kunt het apparaat terugzetten op de fabrieksinstellingen.



Menu **Instellingen** oproepen.



▲ ▼ Optie **Overige** selecteren.

▶ ▲ ▼ Optie **Initialiseren** selecteren.

▶ ▲ ▼ Optie **Fabrieksinstelling** selecteren.

OK bevestigen.

◀ ▶ Veiligheidsvraag met **Ja** bevestigen.

Software updaten

Softwareversie weergeven



Menu **Instellingen** oproepen.



- ▲ ▼ Optie **Overige** selecteren.
- ▶ ▲ ▼ Optie **Software** selecteren.
- ▶ ▲ ▼ Optie **Informatie** selecteren.

OK bevestigen.

Er wordt een informatiepagina weergegeven.

De actuele softwareversie van het apparaat kunt u rechts naast de vermeldingen **PACK VER, MAIN VER en SERVO VER** zien.

OK bevestigen.

Nieuwe software downloaden

Voor zover uw apparaat via het thuisnetwerk met het internet is verbonden, kunt u een eventueel beschikbare software-update rechtstreeks downloaden in het apparaat.

Als alternatief kunt u een voor uw apparaat geschikte software-update ook downloaden vanaf de Loewe Support Portal op een USB-stick.

- Voer in de internetbrowser van uw computer het volgende adres in: <http://support.loewe.tv/be-nl>
- Indien u nog geen eigen toegang hebt tot het Loewe Support Portal stelt u die nu in. Klik nu op [Gratis registreren](#). Vul de informatie in voor uw account en klik vervolgens op [Account maken](#). Controleert u vervolgens of alle gegevens correct zijn en klik op [Account nu maken](#). Kort daarna ontvangt u een e-mail via het daarvoor opgegeven adres. Klik u dan op de boven ingevoerde link, om uw aanmelding te bevestigen. Wanneer de aanmelding is gelukt, ontvangt u een e-mail met de bevestiging.
- Voer uw **e-mailadres** en een **wachtwoord in** onder **toegang tot uw account**.
- Klik op **Loewe-product registreren - BluTech - BluTechVision 3D** en voer de gevraagde gegevens voor uw apparaat in.

Download het in de zone **Software** weergegeven bestand.

Pak het gedownloade bestand uit (bijv. met 7-zip) en kopieer de uitgekopieerde bestanden op een USB-stick.

- Het bestandssysteem van de USB-stick moet in het formaat FAT32 geformatteerd zijn en de stick mag slechts één partitie bevatten. Andere bestandssystemen worden niet ondersteund door de speler.

Apparaatsoftware updaten



Schakel uw **BluTechVision 3D** (en het er op aangesloten tv-toestel) in.



Verwijder een eventueel ingelegde schijf.



Roep het hoofdmenu op.

Software-update via internet



Menu **Instellingen** oproepen.



- ▲ ▼ Optie **Overige** selecteren.
- ▶ ▲ ▼ Optie **Software** selecteren.
- ▶ ▲ ▼ Optie **Update** selecteren.

OK bevestigen.

Wanneer er een software-update beschikbaar is, bevestigt u de download met **JA**.

Het updateproces start en u ziet een vorderingsindicatie.

Na een geslaagde update schakelt het apparaat zichzelf automatisch uit. Schakel het apparaat na 20 sec. opnieuw in.

Software-update via USB

Steek de USB-stick met de update-bestanden in de USB-poort van de **BluTechVision 3D** en wacht tot het apparaat de USB-stick heeft herkend.

De op de USB-stick gevonden software wordt gecontroleerd en er verschijnt een melding. Wanneer de software nieuwer is dan de op het apparaat geïnstalleerde software, kunt u de update starten.



◀ ▶ Selecteer **Ja** om de veiligheidsvraag te bevestigen.

OK bevestigen.

Het updateproces start en u ziet een vorderingsindicatie.

■ De USB-stick of het netsnoer mogen in geen geval tijdens het bijwerkingsproces van het apparaat worden losgekoppeld!

Na een geslaagde update schakelt het apparaat zichzelf automatisch uit. Schakel het apparaat na 20 sec. opnieuw in.

■ De firmware-update is uitsluitend bestemd voor de Loewe **BluTechVision 3D**, artikelnr. 53504!

■ Gebruik uitsluitend de voor uw apparaat vrijgegeven software van Loewe!

■ De modelbenaming vindt u op de achterzijde van het apparaat.

■ Wanneer een ander apparaat van Loewe of een product van een andere fabrikant met een niet voor dat apparaat bestemde software wordt uitgerust, kan dat schade veroorzaken. Ieder garantie- en regresrecht op het apparaat verliest daardoor zijn geldigheid.

■ De firmware-update brengt geen wezenlijke wijzigingen met zich mee in de technische functies van het apparaat.

■ Een actuele versie van de gebruiksaanwijzing kunt u als PDF-bestand downloaden van de Loewe-website: <http://support.loewe.tv/be-nl/support - Productkeuze>. Dat is vooral raadzaam na een software-update.

Weergave van schijven

Voorwaarden

Wanneer u de relevante stappen hebt uitgevoerd, zoals beschreven in de hoofdstukken „Opstellen“, „Aansluiten“ en „Inbedrijfstelling“, schakelt u de **BluTechVision 3D** en de daarop aangesloten apparaten in. Voor de weergave van 3D-content hebt u een 3D-compatibel tv-toestel nodig met een bijbehorende 3D-bril, evenals Blu-ray 3D™-media.

Afspeelbare schijven

U kunt slechts schijven gebruiken die compatibel zijn met de gangbare normen. U kunt die aan de hand van de aangebrachte logo's herkennen.

Schijftype		Opname-formaat	Inhoud	Schijf-grootte
Blu-ray™/ Blu-ray 3D™	Regiocode ** / ALLES	Videomodus	Audio + video (film)	12 cm (5")
BD-RE/BD-R *		-		
Dvd-video	Regiocode ** / ALLES	Videomodus	Audio + video (film)	12 cm (5")
DVD±RW/DVD±R *		Videomodus	Audio + video (film)	12 cm (5")
Audio-cd *		Audio-cd (cd-DA)	Audio	12 cm (5")
cd-rw/cd-r *		Audio-cd (cd-DA)	Audio	

* alleen voor gefinaliseerde schijven

** de voor uw apparaat geldende regionale code vindt u op de achterkant van het apparaat

Regiocode

De regiocode van deze player staat op de achterkant van het apparaat gedrukt. Er kunnen alleen Blu-ray™- of DVD-schijven met deze regiocode of met de regiocode „ALLES“ met de player worden weergegeven. De regiocode op de labels van sommige dvd's geeft aan, welk type dvd-speler deze schijf kan afspelen. Wanneer u andere schijven afspeelt, wordt er een foutmelding op het tv-scherm weergegeven. Bij sommige schijven ontbreekt het label met de regiocode, hoewel ze niet in alle regio's kunnen worden weergegeven.

Symbolen in deze gebruiksaanwijzing

- BD* Blu-ray Disc™
- DVD-V* DVD-video-schijf
- cd* Audio-cd
- DivX* DivX-bestanden
- MP3* MP3-bestanden
- WMA* WMA-bestanden
- JPEG* JPEG-bestanden

Behandeling van schijven

U mag de bespeelde zijde van de schijf niet aanraken. Houd de schijf vast aan de zijkanten om het oppervlak niet met de vingers aan te raken. U mag op geen van beide zijden van de schijf papier of plakband aanbrengen.



- i** Schijven kunnen niet worden afgespeeld wanneer de schijf beschadigd of vuil is of wanneer de lens van de player door condensatie verontreinigd is.
- i** Wanneer u een schijf met een pc beschrijft, kan het zijn dat de schijf, ook wanneer het formaat compatibel is, niet afgespeeld kan worden. Dat heeft mogelijk te maken met de instellingen van de applicatiesoftware. (De softwarefabrikant kan u hierover nader informeren).
- i** Afhankelijk van het opnameapparaat of de CD-R/RW-schijf (of DVDffIR/ffIRW-schijf) zelf kunnen bepaalde CD-R/RW-schijven (of DVDffIR/ffIRW-schijven) niet met dit apparaat worden weergegeven.
- i** Gebruik geen cd's met niet-gebruikelijke vorm (bijv. hartvormig of achthoekig). Anders zijn fouten en beschadigingen niet uitgesloten.
- i** Vingerafdrukken of krassen op de schijf kunnen een invloed hebben op de weergave. Daarom moet u zorgvuldig met de schijven omgaan.

Inleggen van de schijven

De schijflade van uw **BluTechVision 3D** bevindt zich onder de frontklep (pagina 8). Om de schijflade te openen drukt u op het apparaat op de toets . Leg de schijf in deze lade. De bedrukte zijde van de schijf moet naar boven gericht zijn. Druk opnieuw op de toets om de schijflade te sluiten.



Uitwerpen van de schijf

Om een ingelegde schijf te verwijderen, drukt u opnieuw op de toets .

Weergave algemeen

Uw **BluTechVision 3D** probeert de schijf te lezen. Op het display wordt daarbij **READ** weergegeven.

Afhankelijk van het medium start het afspelen automatisch of wordt er een schijfmenu getoond. Volg de aanwijzingen op het beeldscherm of neem de documentatie van de schijf in acht.



▲ ▼ ◀ ▶ Titelselecteren.

OK Afspelen starten.



Play weergave starten / voorzetten.



Pause weergave onderbreken.



Kort drukken: volgende hoofdstuk.



Kort drukken: naar begin van het hoofdstuk.



2x kort drukken: naar vorige hoofdstuk.



Stop 2x weergave beëindigen.



Titelmenu weergeven.

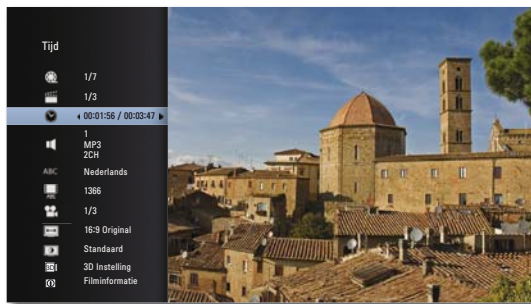

In het titelmenu kunt u - in zoverre de afgespeelde schijf het ondersteunt - een selectie van opties, zoals b.v. titel-/hoofdstukselectie of ondertiteling, instellen (zie ook pagina 21).



▲ ▼ Optie selecteren.

◀ ▶ Optie instellen.

OK bevestigen.

i Wanneer het kinderbeveiligingsniveau van de schijf hoger is dan het voor de film ingestelde niveau, moet het wachtwoord worden ingevoerd (zie **Beoordeling** op pagina 14).

Zoeken

BD DVD-V DivX CD

Selecteer de zoekrichting en de zoeksnelheid:



Lang drukken: terugspoelen. Door meermaals drukken weergavesnelheid achterwaarts verhogen.



Lang drukken: vooruitspoelen. Door meermaals drukken weergavesnelheid voorwaarts verhogen.

Snelheid en richting worden d.m.v. pijlen weergegeven.



Zoekmodus beëindigen en weergave voortzetten.

Stilstaan beeld en beeld-voor-beeld-weergave

BD DVD-V DivX



Pause Weergave onderbreken.



Pause opnieuw drukken: beeld voor beeld voorwaarts bladeren.



Weergave voortzetten

Slow motion

BD DVD-V DivX



Pause: weergave onderbreken.



Lang drukken: slow-motion-modus tijdens pauze inschakelen.



Selecteer de slow-motion-snelheid:

III>, III>, II>, I> (voorwaarts).



Slow-motion-modus beëindigen en weergave voortzetten.

Herhalen

BD DVD-V CD MP3



Meermaals drukken om herhalingstype te selecteren.



Toevallige weergavevolgorde (random)



Herhaalt het geselecteerde fragment (pagina 22)

Hoofdstuk

Herhaalt het huidige hoofdstuk

Titel

Herhaalt de huidige titel



Herhaalt de huidige track



Herhaalt alle titels/tracks op de schijf



Off Geen herhaling

Schijfweergave

U kunt verschillende gegevens over de ingelegde schijf op het scherm weergegeven en opties voor de weergave instellen.

 Titelmenu tijdens de weergave oproepen.



▲ ▼ Gewenste functie selecteren.

Titel	Huidige titel- (of tracknummer)/totale aantal titels
Hoofdstuk	Actuele hoofdstuknummer/totaal aantal hoofdstukken
Tijd	Verstreken afspeeltijd, ga naar tijd met OK
Audio	Geselecteerde geluidsformaten, filmtaal en audiokanalen
Ondertiteling	Geselecteerde ondertiteling
Codepagina-menu	Codetabel voor ondertiteling (pagina 30)
Hoek	Geselecteerde camerahoek / totaal aantal camerahoeken
Beeldverhouding	Geselecteerde beeldverhouding (bijv. breedte/hoogte-verhouding 16:9)
Beeldmodus	Geselecteerde beeldmodus (bijv. optionele kleurinstelling - pagina 22)
3D-instelling	3D-modus voor 2D-video's
Film-informatie	Weergave van media-informatie uit internetdatabases (Gracenote) ¹

Titel selecteren

BD DVD-V DivX



Titelmenu weergeven.



▲ ▼ **Titel**  selecteren.

◀ ▶ Titelnummer selecteren.

OK Afspelen van de gekozen titel starten.

Titel selecteren

CD DivX MP3 JPEG



P+ tijdens de weergave, om de volgende titel/foto te selecteren of met **P-** naar het begin van de huidige titel terug te keren.

Tweemaal kort op **P-** drukken om terug te keren naar de vorige titel.

Hoofdstuk / track selecteren

BD DVD-V DivX

Wanneer een titel uit meerdere hoofdstukken/tracks bestaat, kunt u als volgt een ander hoofdstuk/een andere track selecteren:



P+ of **P-** tijdens de weergave, om het volgende hoofdstuk/de volgende track te selecteren of terug te keren naar het begin van het huidige hoofdstuk/de volgende track.

Tweemaal kort op **P-** drukken om terug te keren naar het vorige hoofdstuk/de vorige track.

Tijd (weergave vanaf...)

BD DVD-V DivX

De functie **Tijd** stelt u in staat het weergavebegin van een schijf willekeurig te kiezen.



Titelmenu weergeven.

In het veld **tijd** wordt de verstreken afspeeltijd van de huidige schijf weergegeven.



▲ ▼ **Tijd**  selecteren.



Tijd in het formaat hh:mm:ss invoeren.

OK Weergave vanaf het ingevoerde tijdstip starten.

Digitale geluidsformaten, filmtaal en audiokanalen

BD DVD-V DivX

Hier kunt u het digitale geluidsformaat in combinatie met de filmtaal selecteren.



Titelmenu weergeven.



▲ ▼ **Audio**  selecteren.

◀ ▶ Andere filmtaal of ander geluidsformaat selecteren (BD, DVD-V, DivX) - indien beschikbaar.

Ondertiteling

BD DVD-V DivX



Titelmenu weergeven.



▲ ▼ **Ondertiteling ABC** selecteren.

◀ ▶ Ondertitelingstaal - indien beschikbaar - selecteren.

Hoek

BD DVD-V

Wanneer de schijf scènes bevat die met verschillende camerahoeken werden opgenomen, kunt u tijdens de weergave omschakelen tussen de verschillende camerahoeken.



Titelmenu weergeven.



▲ ▼ **Hoek**  selecteren.

◀ ▶ Gewenste camerahoek selecteren - indien beschikbaar. Het nummer van de geselecteerde camerahoek wordt weergegeven.

i Er wordt een camerasymbool op het scherm weergegeven bij scènes die met verschillende camerahoeken werden opgenomen.

Beeldverhouding

BD DVD-V DivX



Titelmenu weergeven.



▲ ▼ **Beeldverhouding** [↔] selecteren.

◀ ▶ Beeldverhouding - indien beschikbaar - selecteren.

Beeldmodus

BD DVD-V DivX



Titelmenu weergeven.



▲ ▼ **Beeldmodus** [O] selecteren.

◀ ▶ Beeldmodus (pagina 23) - indien beschikbaar - selecteren.

Zoom

BD DVD-V JPG

Met de zoomfunctie kunt u het videobeeld tijdens de weergave vergroten en in het vergrote beeld navigeren.

Venster Zoom openen.



Groene toets uitzoomen

Gele toets inzoomen

Blaue toets normale weergave



◀ ▶ ▲ ▼ Beeldfragment verplaatsen.



Zoom-venster sluiten.

i De zoom-functie werkt onder bepaalde omstandigheden niet bij sommige schijven.

Schijfmenu

DVD-V

Videoschijven bevatten meestal eigen menu's.



Schijfmenu oproepen.



▲ ▼ ◀ ▶ Gewenst optie selecteren.

OK bevestigen.

Fragment herhalen (A-B)

BD DVD-V



Aan het begin van het te herhalen fragment toets meermaals drukken tot het symbool wordt weergegeven: **A-**

Aan het einde van het te herhalen fragment op **OK** drukken.



Toets EPG meermaals drukken tot het symbool wordt weergegeven: **Aus**

Onthouden van de laatste scène

BD DVD-V

Uw **BluTechVision 3D** onthoudt de laatst weergegeven scène van de laatst gespeelde schijf (Blu-ray Disc™, video-DVD). De positie van de laatste scène wordt in het geheugen bewaard, ook wanneer de schijf uit het apparaat wordt genomen of het apparaat uit (of in standby) wordt geschakeld. Wanneer de betreffende schijf opnieuw wordt ingelegd, begint de weergave automatisch bij de opgeslagen scène.

i De functie „Laatste scène onthouden” wordt bij het plaatsen van een nieuwe schijf gereset.

i Deze functie is bij bepaalde schijven niet mogelijk.

i De functie „Laatste scène onthouden” werkt niet bij BD-videoschijven met BD-J.

i De instellingen van een schijf worden niet opgeslagen wanneer het apparaat vóór de weergave van de schijf wordt uitgeschakeld.

Schijfmenu

BD

Sommige schijven bevatten menu's, om bijvoorbeeld de talen voor het filmgeluid of de ondertiteling in te stellen of om bepaalde scènes te selecteren. Het is ook mogelijk dat de schijf begeleidend filmmateriaal bevat. De samenstelling van die menu's verschilt van schijf tot schijf.

DR+ **POP-UP-M** Pop-Up-/Disc-menu selecteren. Voorbeeld:

i Sommige schijven bevatten geen dergelijk menu. In dat geval heeft deze toets geen functie.



▲ ▼ ◀ ▶ Menupunt selecteren.

OK bevestigen.

Menufuncties zijn eventueel selecteerbaar met de kleurtoetsen.

DR+ **POP-UP-M** Pop-Up-/Disc-menu sluiten.

Beeldmodus

U kunt tijdens de weergave verschillende instellingen voor de schermweergave uitvoeren.

PIP Menu **Beeldmodus** oproepen.

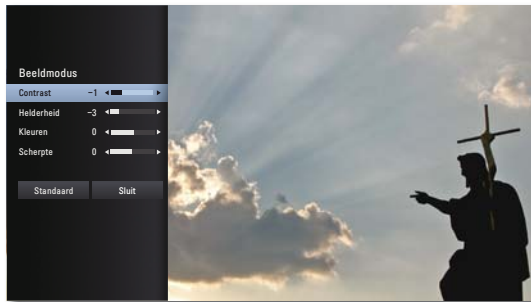

▲ ▼ ◀ ▶ Opties selecteren/instellen.

Contrast Contrast instellen.

Helderheid Beeldhelderheid instellen

Kleur Kleurverzadiging instellen

Scherpte Omtrekscherpte van het beeld instellen

PIP Menu **Beeldmodus** sluiten.

3D-instelling

U kunt de 3D-modus voor 2D-video's instellen.

INFO Titelmenu weergeven.



▲ ▼ **3D-instelling** **3D** selecteren.

3D 3D-modus aan/uit

Diepte Diepte-effect gering/gemiddeld/hoog

Afstand 3D-verwijdering dicht/gemiddeld/ver

BD-LIVE™

Uw **BluTechVision 3D** ondersteunt de **BD-LIVE™**-functie (Blu-ray™ Profile 2.0). Daarmee kunt u toegang krijgen tot interactieve content, die door bepaalde aanbieders van Blu-ray Discs™ ter beschikking wordt gesteld via het internet.

Leg de Blu-ray Disc™ met de **BD-LIVE™**-functie in het apparaat.

i De **BD-LIVE™**-functie vereist een breedbandinternetverbinding. Stel de toegang tot uw thuisnetwerk in zoals beschreven vanaf pagina 16.

i Activeer de optie die bepaalt dat uw **BluTechVision 3D** een online-verbinding met de **BD-LIVE™**-dienst tot stand mag brengen (pagina 16).

i Zorg voor voldoende vrije opslagruimte voor de **BD-LIVE™**-content, door oudere tijdelijk opgeslagen gegevens in het gebruikte **BD-LIVE™**-geheugen te wissen (pagina 17). Wanneer het interne geheugen van uw **BluTechVision 3D** niet groot genoeg is, kunt u ook een extern USB-opslagmedium met >1GB vrije opslagruimte aansluiten.

Selecteer in het schijfmenu van de Blu-ray Disc™ de **BD-LIVE™**-functie.

De player maakt een internetverbinding met de contentaanbieder en toont een selectiemenu. De samenstelling van deze menu's verschilt naargelang van de aanbieder en kunnen de meest uiteenlopende informatie en functies bevatten, zoals bijv. trailers, games, actuele informatie, enz.



▲ ▼ ◀ ▶ Menupunt selecteren.

OK bevestigen.



Menufuncties zijn eventueel selecteerbaar met de kleurtoetsen.

De geselecteerde media worden geladen (dat kan enkele minuten duren afhankelijk van de snelheid van de internetverbinding) en vervolgens verschijnt er een verzoek voor het weergeven of starten van de functie.

i Verwijder het aangesloten USB-opslagmedium niet terwijl er een gegevensoverdracht plaatsvindt.



Stop 2x **BD-LIVE™** beëindigen.

Met uw **BluTechVision 3D** kunt u digitale mediabestanden afspelen die op schijven of USB-sticks zijn opgeslagen.

Hoofdmenu

HOME Hoofdmenu oproepen.

In het hoofdmenu kunt u de gewenste modus **Film**, **Muziek**, **Foto** of **YouTube** selecteren.

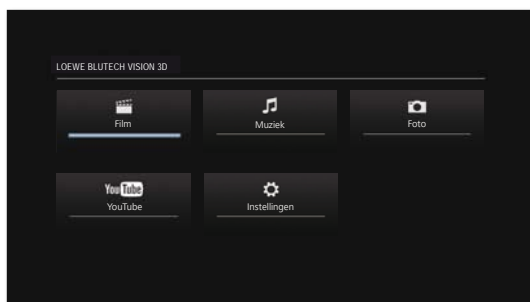

OK gewenste modus selecteren.

Wanneer meerdere mediabronnen beschikbaar zijn voor de geselecteerde modus verschijnt er een keuzemenu.

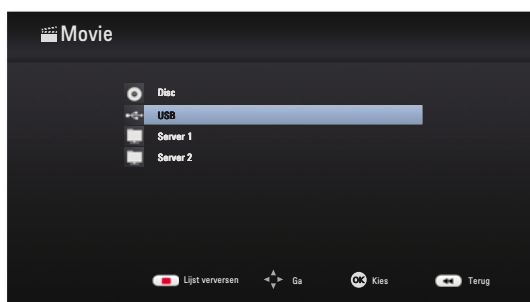

OK gewenste medium selecteren.

Videobestanden

Afspelen van videobestanden

HOME Hoofdmenu oproepen.

OK In het hoofdmenu optie **Film** selecteren.

Wanneer er meerdere mediabronnen beschikbaar zijn voor de geselecteerde modus verschijnt er een keuzemenu.

OK gewenste medium selecteren.

OK bevestigen.

OK Bestand of map selecteren.

OK weergave starten of naar map gaan.

Play weergave starten / voorzetten.



← In het menu: één niveau terug.

Rode toets Veranderen van apparaat

i Voor het bedienen van de weergave van mediabestanden verwijzen wij u naar het hoofdstuk „Weergave algemeen“ (pagina 20).

Voorwaarden voor videobestanden

- De maximale schermresolutie van het videobestand is kleiner of gelijk aan 1920 x 1080 (B x H) pixels.
- Bestandsnaam en pad samen korter dan 180 tekens.
- Geldige bestandsextensies voor video's zijn: „.avi“, „.divx“, „.mpg“, „.mpeg“, „.mp4“, „.mkv“.
- Afspelbare ondertitelingsformaten: SubRip (*.srt/*.txt), SAMI (*.smi), SubStation Alpha (*.ssa/*.txt), MicroDVD (*.sub/*.txt), SubViewer 2.0 (*.sub/*.txt), TMPlayer (.txt), DVD-ondertiteling (.txt).
- Afspelbare video-codecs: „DivX3.11“, „DivX4“, „DivX5“, „DivX6“ (enkel standaardweergave)
- Afspelbare video-codecs: „Xvid.xx“, „H.264/MPEG-4 AVC“, „DIVX-HD“, „MPEG2 PS“, „MPEG2 TS“.
- Afspelbare audio-codecs: „Dolby Digital“ (AC3), „MP3“, „DTS (enkel op **SPDIF OUT**)“, „WMA“, „AAC“.
- Sampling Frequentie: MP3: 16 - 48 kHz, WMA: 32 - 48 kHz.
- Bitrates: MP3: 32 - 320 kbps, WMA: 32 - 192 kbps.
- Wanneer het videobestand en het ondertitelingsbestand verschillende bestandsnamen hebben, wordt er tijdens de weergave van een DivX-bestand in sommige gevallen geen ondertiteling weergegeven.
- Wanneer geluid en beeld niet synchroon zijn, wordt ofwel het beeld ofwel het geluid weergegeven.
- HD-filmbestanden die zich op CD's of USB 1.x-opslagmedia bevinden, worden mogelijk niet storingsvrij weergegeven, aangezien de bandbreedte voor de gegevensoverdracht te gering is. Gebruik in de plaats daarvan Blu-ray™-schijven, DVD's of USB 2.0-opslagmedia.
- Dit apparaat ondersteunt het H.264/MPEG-4 AVC - Main, High Level 4.1-profiel. Voor media van een hoger profiel wordt een waarschuwing weergegeven.
- Dit apparaat ondersteunt niet de MPEG4/DivX6.xx-functies GMC*1 (Global Motion Compensation) of Qpel*2 (Quarter pixel).

Muziekbestanden

Weergave van muziekbestanden

HOME

Hoofdmenu oproepen.



◀ ▶ ▲ ▼ In het hoofdmenu optie **Muziek** selecteren.
OK bevestigen.

Wanneer er meerdere mediabronnen beschikbaar zijn voor de geselecteerde modus verschijnt er een keuzemenu.



▲ ▼ gewenste medium selecteren.
OK bevestigen.

◀ ▶ ▲ ▼ Bestand of map selecteren.

OK weergave starten of naar map gaan.



Play weergave starten / voorzetten.

i Voor het bedienen van de weergave van mediabestanden verwijzen wij u naar het hoofdstuk „Weergave algemeen“ (pagina 20).

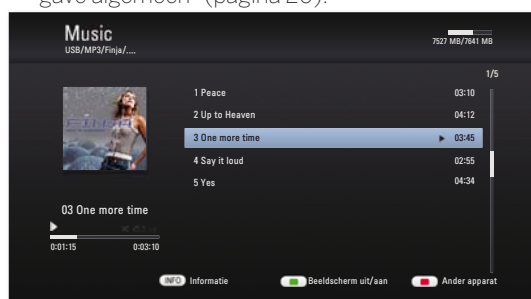

EPG

Herhalingstype selecteren.



Groene toets scherm uit/aan

Rode toets Veranderen van apparaat

Voorwaarden voor muziekbestanden

- Sampling-frequentie: tussen 16 - 48 kHz (MP3), tussen 32 - 48 kHz (WMA).
- Bitrates: MP3: 32 - 320 kbps, WMA: 32 - 192 kbps.
- Bestandsextensies: „.mp3“ / „.wma“.
- CD/DVD/Blu-ray Disc™-formaat: ISO9660 / JOLIET / UDF (Bridge).
- ID3-tags worden bij WMA niet ondersteund.

USB-modus

- Op de USB-bus kunt u direct een USB-opslagmedium aansluiten.
- De USB-normen 1.1 en 2.0 worden ondersteund.
- Het USB-apparaat mag tijdens een gegevensoverdracht niet losgekoppeld worden.
- Alleen de bestandssystemen FAT16, FAT32 en NTFAS worden ondersteund.
- Het maximale aantal bestanden en mappen bedraagt 2000. Het zoeken kan langer dan 1 minuut duren.
- Apparaten waarvoor voor de aansluiting op een computer een extra software-installatie nodig is, worden niet ondersteund.
- Andere dan de bovengenoemde USB-verbindingsopties worden niet ondersteund.

Audio-cd's invoeren

U kunt de titels (tracks) op uw audio-cd's converteren in digitale muziekbestanden en ze vervolgens gemakkelijk beheren met de **BluTechVision**. De muziekbestanden worden op een aangesloten USB-opslagmedium opgeslagen.

Sluit een USB-opslagmedium met voldoende vrije ruimte aan (pagina 8).

Leg een audio-cd in de schijfde (pagina 19).

Start de weergave van de schijf (pagina 21).

INFO



Titelmenu weergeven.

◀ ▶ Optie **CD opnem** selecteren.

OK bevestigen.

▲ ▼ Gewenste track selecteren.

Geselecteerde track met **OK** markeren.

Event. andere tracks met **OK** markeren.

▶ Het menu rechts selecteren.

▲ ▼ Stel event. de bitrate in in het menu **Optie**.

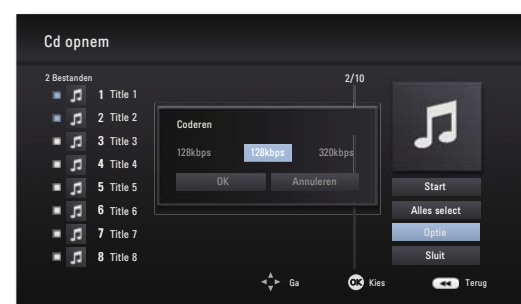

Start Geselecteerde tracks worden geconverteerd

Alles select Alle tracks van de CD worden geselecteerd

Optie U kunt de bitrate en daardoor de geluidskwaliteit instellen

Sluit Proces annuleren

◀ ▶ ▲ ▼ Optie **Start** selecteren.

OK bevestigen.

▲ ▼ Selecteer op het USB-opslagmedium een doelmap of maak een nieuwe map met **Nieuw map**. U kunt de nieuwe map een eigen naam geven met het op het scherm weergegeven toetsenbord.

▶ Optie **OK** in het menu rechts selecteren.

OK bevestigen.

Nu start het converteren van de geselecteerde tracks. Het proces duurt enkele minuten. Ondertussen wordt de vordering weergegeven.

Zodra het proces voltooid is, wordt er een melding weergegeven.

OK bevestigen.

De voltooide muziekbestanden bevinden zich in een nieuwe map op het USB-opslagmedium, met de naam van het betreffende cd-album.

i Koppel het USB-opslagmedium pas los van het apparaat wanneer er niet langer op wordt toegegrepen.

i De muziktitels moeten minstens 20 sec. lang zijn.

Fotobestanden

Weergave van fotobestanden



Hoofdmenu oproepen.



◀ ▶ ▲ ▼ Optie **Foto** selecteren.

OK bevestigen.

Wanneer er meerdere mediabronnen beschikbaar zijn voor de geselecteerde modus verschijnt er een keuzemenu.

▲ ▼ Gewenste medium selecteren.

OK bevestigen.

▲ ▼ ◀ ▶ Bestand of map selecteren.

OK Foto weergeven of naar map gaan.

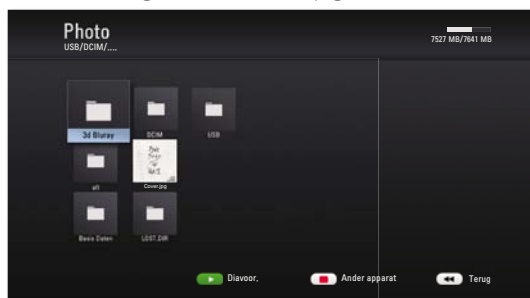

Diavoorstelling

U kunt de fotobestanden automatisch als diavoorstelling weergeven.



Play Diavoorstelling starten/voortzetten.



Pauze Diavoorstelling pauzeren.



Stop Diavoorstelling/fotoweergave/zoommodus beëindigen.



Infomenu verbergen/weergeven.

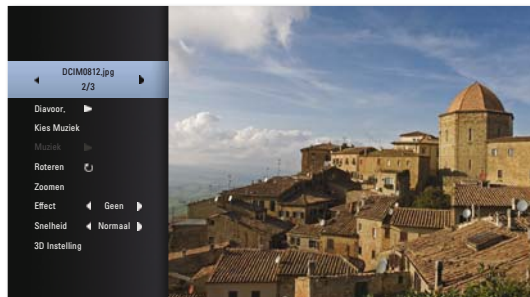

▲ ▼ ◀ ▶ Opties selecteren/instellen.

Bovenste regel Foto met ◀ ▶ selecteren

Diavoorstelling Diavoorstelling pauze/weergave met **OK**

Kies muziek Muziek voor diavoorstelling kiezen

Muziek Muziek pauze/weergave met **OK**

Roteren Afbeelding 90° naar rechts draaien

Zoom Zoommodus met **OK** oproepen (pagina 22)

Effect Overgangseffecten instellen

Snelheid Weergaveduur instellen

3D-instelling 3D-modus voor 2D-afbeeldingen

Kies muziek

U kunt muziek laten afspelen om de diavoorstelling te begeleiden.

▲ ▼ ◀ ▶ Optie **Kies muziek** in het infomenu selecteren

OK bevestigen.

◀ ▶ ▲ ▼ Medium en **Muziekalbum** selecteren.

i Mappen die muziek bevatten, zijn gemarkeerd met het symbool

▶ Button **OK** selecteren.

OK bevestigen.

Eventueel in het infomenu weergave onder optie **Muziek** met **OK** starten.

Voorwaarden voor fotobestanden

- Max. pixelbreedte: 4000 x 3000 pixels /24bit/pixel
- Max. pixelbreedte: 3000 x 3000 pixels /32bit/pixel
- Max. bestandsgrootte 4 Mbyte
- Het maximale aantal bestanden en mappen bedraagt 2000. Het zoeken kan langer dan 1 minuut duren.
- Bestandsextensies: „.jpg”, „.jpeg”, „.png”
- Foto-bestanden die progressief of zonder informatieverlies gecomprimeerd zijn, kunnen niet worden weergegeven.

HDMI-resolutie

U kunt de videoresolutie van uw **BluTechVision 3D** bij gebruik van de **HDMI OUT**-poort instellen om de beeldkwaliteit optimaal aan te passen aan uw tv-toestel.

i Beëindig de weergave tot u het hoofdmenu ziet.



of druk op de toets **RES** op het apparaat.

Telkens wanneer u de toets indrukt, wisselt de resolutie om tussen de waarden 576p, 720p, 1080 i en 1080p, voor zover die door het aangesloten tv-toestel wordt ondersteund.

YouTube-video's

Afspelen van YouTube-video's



Hoofdmenu oproepen.



◀ ▶ Optie **YouTube** selecteren.
OK bevestigen.

Het menu **YouTube** verschijnt.

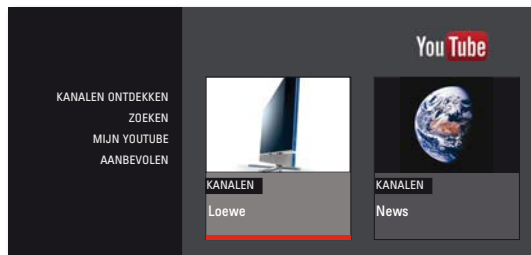

Kanalen ontdekken Browsen door YouTube-kanalen

 Zoeken Eigen zoekterm invoeren

Mijn YouTube Bij YouTube aanmelden

Populair Populaire video's bekijken



▶ ▲ ▼ Gewenste video selecteren.

i De geselecteerde video of het geselecteerde element is gemarkeerd met een rode balk.

OK Afspelen starten.

Functies tijdens het afspelen

Na het starten van het afspelen wordt er gedurende enkele seconden een menu weergegeven.

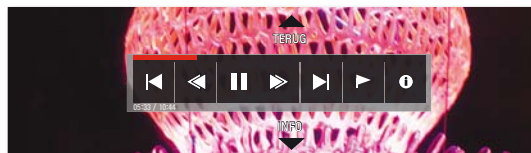

◀ ▶ ▲ ▼ Gewenste functie selecteren.
OK bevestigen.

⏮ / ⏭ Naar het begin springen of vorige video / volgende video

⏪ / ⏩ 10 seconden achterwaarts / voorwaarts

⏸ / ▶ Pauze/weergave voortzetten

▶ Video als ongepast melden

i / Info Informatie over de video

Terug Terug naar het menu **YouTube**

👍 Video positief beoordelen

👎 Video negatief beoordelen

📡 Abonneren op kanaal. Daardoor wordt u automatisch ingelicht over nieuwe video's van de auteur.

OK Menu opnieuw weergeven.

Zoeken van YouTube-video's



Hoofdmenu oproepen.



◀ ▶ Optie **YouTube** selecteren.

OK bevestigen.

◀ ▶ Optie **Zoeken** selecteren.

OK bevestigen.

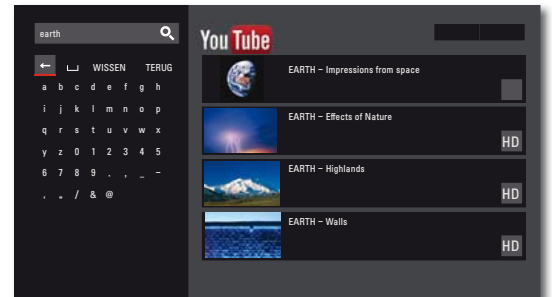

Het menu **YouTube - Zoeken** verschijnt.



▲ ▼ ◀ ▶ Tekens selecteren.

OK geselecteerde tekens invoegen.

← Een teken wissen

⏏ Spatie invoegen

Wissen Alle ingevoerde gegevens wissen

Terug Menu **Zoeken** sluiten

Nadat u een zoekterm hebt ingevoerd, worden in het rechter gedeelte van het menu automatisch bijpassende treffers weergegeven.



▶ ▲ ▼ Gewenste video selecteren.

i De geselecteerde video of het geselecteerde element is gemarkeerd met een rode balk.

OK Afspelen starten.

i Om gepersonaliseerde YouTube-functies te kunnen gebruiken (bijv. abonneren op kanaal), moet u over een YouTube-account en inloggegevens (gebruikersnaam/wachtwoord) beschikken. U kunt zich registreren op het internet onder www.youtube.com.

i Wanneer de video niet vloeiend wordt weergegeven, is de bandbreedte van de internetverbinding mogelijk ontoereikend. Wacht dan tot de video volledig geladen is en zet de weergave vervolgens voort.

i Ter bescherming van de auteursrechten zijn niet alle video's in iedere regio beschikbaar.

i Net als voor vele andere internetdiensten kan de beschikbaarheid en weergave van YouTube-video's niet door de fabrikant van het apparaat gegarandeerd worden.

Probleem	Mogelijke oorzaak	Oplossing
Apparaat werkt niet.	Netsnoer niet aangesloten.	Sluit het netsnoer aan op een stopcontact van 220-240 V 50/60 Hz.
Geen beeld	Het apparaat is niet correct aangesloten.	Breng de verbindingen tot stand zoals beschreven op pagina 9.
	Het tv-toestel is niet ingesteld voor de ontvangst van DVD-videosignalen.	Selecteer op het tv-toestel de correcte AV-programmaplaats.
	De videokabel is niet correct aangesloten.	Ga na of beide stekkers van de kabel correct en volledig in de aansluitingen steken.
	De videoresolutie werd verkeerd ingesteld.	Houd de STOP-toets gedurende 5 seconden ingedrukt. De videoresolutie wordt teruggezet op 576p.
Geen geluid.	Foute aansluiting(en) van de in- of uitgangskabels.	Sluit de kabel correct aan (pagina 9). Als het probleem blijft bestaan, zijn de kabels wellicht defect.
	Het volume staat op het minimum.	Verhoog het volume.
	Het geluid staat op gedempt (mute).	Druk op  of V+ op de afstandsbediening om de audioweergave weer te activeren, en stel vervolgens het volume in.
Weergave niet mogelijk.	Geen schijf in het apparaat.	Steek een schijf in de lade.
	Er werd een niet afspeelbare schijf ingestoken.	Steek een afspeelbare schijf in de lade. (Controleer het schijftype, het kleursysteem en de regiocode).
	De schijf is vuil.	Reinig de schijf.
	De schijf werd niet met de bespeelde zijde naar beneden in het apparaat gestoken.	Steek de schijf met de bespeelde zijde naar beneden in de lade.
	De schijf werd niet in de geleiding gelegd.	Leg de schijf correct in de geleiding van de schijflade.
Een aangewezen mediabestand kan niet worden afgespeeld.	Het formaat van het bestand wordt niet ondersteund.	Converteer het bestand op een computer met een converterprogramma in een ondersteund formaat.
De functie BD-LIVE™ werkt niet correct.	Het interne geheugen is niet groot genoeg.	Wis het interne geheugen (pagina 17) of sluit een extern USB-opslagmedium (>1 GB) aan.
	De internetverbinding werkt niet correct.	Stel de internetverbinding in zoals beschreven vanaf pagina 15 en vergewis u ervan dat u over een breedbandaansluiting beschikt.
	BD-LIVE™ is uitgeschakeld.	Schakel de BD-LIVE™-functie in (pagina 16).
Dit apparaat werkt niet goed.		Trek de netstekker uit het stopcontact en steek hem er na ongeveer 30 seconden weer in.
	De software van uw Loewe tv-toestel is niet compatibel met BluTechVision 3D.	Neem daarvoor contact op met uw dealer.
De afstandsbediening werkt niet goed.	De batterijen van de afstandsbediening zijn leeg.	Vervang de batterijen door nieuwe.

24p-bioscoopfilmweergave: filmmakers van tegenwoordig draaien hun films met 24 beelden per seconde (24p); traditionele televisietoestellen (en ook de meeste DVD's) tonen 50 beelden per seconde (50 Hz). Om de film af te spelen, wordt het oorspronkelijke beeldenaantal verdubbeld en wordt de film versneld. Dat is optimaal bij sportuitzendingen, maar bij tragere speelfilms tast het de beeldkwaliteit aan. Loewe tv-toestellen geven 24p-films automatisch in het originele 24p-formaat weer.

B

Blu-ray Disc™: (BD) schijfformaat voor opname/weergave van videomateriaal met hoge resolutie (High Definition, HD) voor HDTV-apparaten en voor het opslaan van grote hoeveelheden gegevens.

BD-LIVE™: extra functie die door sommige aanbieders van Blu-ray Disc™ wordt aangeboden. Dankzij deze functie kunnen trailers, aanvullende informatie en interactieve media en toepassingen (bijv. spelletjes) via een breedbandinternetverbinding worden gedownload.

BD-J: het BD-ROM-formaat ondersteunt de programmataal Java voor interactieve functies. "BD-J" verschaft aanbieders van content meer mogelijkheden voor het creëren van interactieve BD-ROM-titels.

BD-ROM: BD-ROM-schijven kunnen tot 25 GB (Single-Layer) of 50 GB (Dual-Layer) gegevens bevatten.

C

CEC: afkorting voor Consumer Electronics Control. CEC stelt bij apparaten uit de entertainmentelektronica componentoverkoepelende controlefuncties beschikbaar (bijv. System-Standby, One Touch Play). CEC wordt bij Loewe ook wel Digital Link HD genoemd.

D

Digital Link HD: systeem voor besturing van apparaten via de HDMI-aansluiting van het Loewe-televisieapparaat bij verborgen opstelling.

Dolby Digital: digitaal meerkanaalsgeluid.

Dolby Pro Logic: analoog meerkanaalsgeluid.

DHCP: afkorting van Dynamic Host Configuration Protocol. Het DHCP maakt de automatische toekenning van IP-adressen mogelijk met behulp van een DHCP-server.

DHCP-server: netwerkservice die zorgt voor het automatisch toekennen van IP-adressen aan clients.

DRM: Digital Rights Management (Engels voor beheer van digitale rechten). Procedure voor de controle van door het auteursrecht beschermde gegevens. Beschermde DRM-content vereist voor het legale gebruik, behalve een voor DRM geschikt apparaat, tevens het bezit van een door de aanbieder uitgegeven (betaalde) licentie.

DTS: digitaal meerkanaalsgeluid.

DVD: afkorting van Digital Video Disc en later Digital Versatile Disc (Eng. voor digitale, veelzijdige schijf).

H

HDMI: High Definition Multimedia Interface, is een nieuw ontwikkelde interface voor de volledig digitale overdracht van audio- en videogegevens.

HDTV (HD): High Definition Television (Eng. voor televisie met hoge resolutie) is een verzamelterm voor een hele reeks hoge-resolutietelevisionormen.

I

Interlaced Modus: techniek voor beeldopbouw in het interliniëringssysteem voor een flikkervrije weergave van halve beelden met dubbele beeldfrequentie.

IP-adres: IP-adressen (Internet-Protocol-adressen) dienen voor de identificatie van apparaten in een IP-netwerk (Internet Protocol). IP-adressen bestaan uit vier getalgroepen van elk drie cijfers.

J

JPEG/JPG: Joint Photographic Experts Group is een commissie die een gestandaardiseerde methode ontwikkelde voor het comprimeren van digitale beelden. Deze JPEG-methode (of JPG), die naar de commissie werd genoemd, is een wijdverbreid grafisch formaat voor foto's.

L

LAN: afkorting van Local Area Network (in het Nederlands "lokaal netwerk"). Hoofdzakelijk gebruikt voor netwerken met kabelverbindingen (Ethernet).

M

MPEG: digitale comprimeringsmethode voor video.

MP3: gegevensformaat voor gecomprimeerde geluidsbestanden.

P

PCM: Puls Code Modulation voor digitaal geluid.

Progressive modus: techniek voor beeldvorming met echte schermvullende beelden voor een flikkervrije weergave.

R

RGB: kleursignalen rood, groen en blauw.

U

USB: Universal Serial Bus. Serieel bussysteem voor het aansluiten van externe apparaten (USB-kaartlezer, USB-stick).

W

WMA: afkorting van Windows Media Audio, audiogegevensformaat van Microsoft. Net als bij MP3-bestanden is ook hierbij de inhoud gecomprimeerd.

Y

YCbCr: digitaal kleurmodel.

YPbPr: analoog kleurmodel.

YouTube: internetsite voor het publiceren en delen van filmpjes en videoclips.

Voer de correcte code in voor de eerste instelling van "Audio Disk", "Disk ondertiteling" en/of "Disk Menu" (pagina 11).

Afar	6565	Sanskriet	8365
Afrikaans	6570	Schots (Gaelisch)	7168
Albanees	8381	Zweeds	8386
Amhaars	6577	Servisch	8382
Arabisch	6582	Servo-Kroatisch	8372
Armeens	7289	Shona	8378
Azerbeidzjaans	6590	Sindhi	8368
Assamees	6583	Singalees	8373
Aymara	6588	Slovaaks	8375
Basjkiers	6665	Sloveens	8376
Baskisch	6985	Spaans	6983
Bengali, Bengaals	6678	Soedanees	8385
Bhutaans	6890	Swahili	8387
Bihari	6672	Tadzjiek	8471
Bretons	6682	Tagalog	8476
Bulgaars	6671	Tamil	8465
Chinees	9072	Telugu	8469
Deens	6865	Thai	8472
Duits	6869	Tonga	8479
Engels	6978	Tsjechisch	6783
Esperanto	6979	Turks	8482
Estisch	6984	Turkmeens	8475
Faeröers	7079	Twi	8487
Fijisch	7074	Oekraïens	8575
Fins	7073	Hongaars	7285
Frans	7082	Oerdoe	8582
Fries	7089	Oesbeeks	8590
Galicisch	7176	Vietnamees	8673
Georgisch	7565	Volapük	8679
Grieks	6976	Welsh	6789
Groenlands	7576	Witruisisch	6669
Guarani	7178	Wolof	8779
Gujarati	7185	Xhosa	8872
Hausa	7265	Yoruba	8979
Hebreeuws	7387	Zoeloe	9085
Hindi	7273		
Indonesisch	7378		
Interlingua	7365		
Iers	7165		
IJslands	7383		
Italiaans	7384		
Javaans	7487		
Jiddisch	7473		
Canadees	7578		
Kazachs	7575		
Kasjmiri	7583		
Kirgizisch	7589		
Koreaans	7579		
Kroatisch	7282		
Koerdisch	7585		
Laotiaans	7679		
Latijns	7665		
Lets	7686		
Lingala	7678		
Litouws	7684		
Plateaumalagasi	7771		
Maleis	7783		
Malayalam	7776		
Maori	7773		
Marathi	7782		
Macedonisch	7775		
Moldavisch	7779		
Mongools	7778		
Myanmarees	7789		
Nauruaans	7865		
Nepalees	7869		
Nederlands	7876		
Noors	7879		
Oriya	7982		
Punjabi	8065		
Pasjtoe	8083		
Persisch	7065		
Pools	8076		
Portugees	8084		
Quechua	8185		
Retoromaans	8277		
Roemeens	8279		
Russisch	8285		
Samoaans	8377		

Voer de correcte code in voor de eerste instelling van de „regiocode” (pagina 14).

Afghanistan	AF	Vietnam	VN
Egypte	EG	Zimbabwe	ZW
Antillen	AN		
Argentinië	AR		
Ethiopië	ET		
Australië	AU		
België	BE		
Bhutan	BT		
Bolivia	BO		
Brazilië	BR		
Chili	CL		
China	CN		
Costa Rica	CR		
Denemarken	DK		
Duitsland	DE		
Ecuador	EC		
El Salvador	SV		
Fiji	FJ		
Finland	FI		
Frankrijk	FR		
Griekenland	GR		
Groenland	GL		
Groot-Brittannië	GB		
Hongkong	HK		
India	IN		
Indonesië	ID		
Israël	IL		
Italië	IT		
Jamaica	JM		
Japan	JP		
Cambodja	KH		
Canada	CA		
Kenia	KE		
Colombia	CO		
Kroatië	HR		
Koeweit	KW		
Libië	LY		
Luxemburg	LU		
Maleisië	MY		
Malediven	MV		
Marokko	MA		
Mexico	MX		
Monaco	MC		
Mongolië	MN		
Nepal	NP		
Nieuw-Zeeland	NZ		
Nederland	NL		
Nigeria	NG		
Noorwegen	NO		
Oman	OM		
Oostenrijk	AT		
Pakistan	PK		
Panama	PA		
Paraguay	PY		
Filippijnen	PH		
Polen	PL		
Portugal	PT		
Tsjechische Republiek	CZ		
Republiek Congo	CG		
Slowaakse Republiek	SK		
Roemenië	RO		
Russische federatie	RU		
Saudi-Arabië	SA		
Zweden	SE		
Zwitserland	CH		
Senegal	SN		
Zimbabwe	ZW		
Singapore	SG		
Slovenië	SI		
Spanje	ES		
Sri Lanka	LK		
Zuid-Afrika	ZA		
Zuid-Korea	KR		
Taiwan	TW		
Thailand	TH		
Turkije	TR		
Uganda	UG		
Oekraïne	UA		
Hongarije	HU		
Uruguay	UY		
USA	US		
Oezbekistan	UZ		

Technische gegevens

Algemeen

BluTechVision 3D	Artikelnr. 53504 L/T/U
Bedrijfstemperatuur	5 °C ... 35 °C
Relatieve luchtvochtigheid	30 % ... 85 % (niet condenserend)
Afmetingen (ca.)	430 x 62,5 x 272 mm (B x H x D)
Gewicht	2,5 kg

Elektrische gegevens

Voeding	AC 200 - 240V, 50/60 Hz
Krachtontneming	bedrijf: 17 W Standby: 0,5 W
Laser	Laserklasse 1, golflengte: 405nm/650nm
Geheugen voor BD-LIVE™	1 GByte

In- en uitgangen

AUDIO OUT	Analoog, Stereo, 2 V, 600 Ohm, RCA-poort x 2
SPDIF OUT	0,5 V (p-p), 75 Ohm, 44,1 kHz, RCA-poort
HDMI	Type A, 19 Pin, TMDS digitaal, V1.4
USB	V 2.0, Type A, DC 5 V, 500 mA
LAN	Netwerk met draadverbinding RJ-45

Weergave

Weergaveformaten	Blu-ray Disc™, Blu-ray 3D™ DVD-Video, DVD+/-R, DVD+/-RW (Video Mode) CD, CD-R, CD-RW
Videonormen	TV-norm PAL / NTSC Beeldverhouding 16:9, Letter Box 4:3, Panscan 4:3
Audiostandaarden	Dolby Digital (AC-3), DTS, MPEG, PCM
Frequentiebereik	20 Hz bis 20 kHz (48 kHz-, 96 kHz-, 192 kHz- Sampling)
Ruisspanningsafstand	> 85 dB (AUDIO OUT)
Dynamiek (1 kHz)	> 85 dB (DVD/Blu-ray Disc™)
Harmonische vervorming	< 0,02 % (DVD/Blu-ray Disc™)

Ondersteunde bestandsformaten

Audio	MP3, WMA, M4A (zonder DRM)
Foto	JPEG, PNG
Video	AVI, MKV, MP4, DivX, WMV

Standaard van thuisnetwerk

Audio, foto, video	DLNA
--------------------	------

Netwerk met draadverbinding

Ondersteunde normen	10 Mbit/s ethernet (10Base-T), 100 Mbit/s Fast Ethernet (100Base-T)
---------------------	---------------------------------------------------------------------------

Draadloos netwerk

Ondersteunde normen	801.11b/g/n (2.4GHz)
---------------------	----------------------

Wijzigingen in het design en de technische gegevens zijn mogelijk zonder voorafgaande kennisgeving.

Het codenummer **210499** heft het wachtwoord en daardoor ook de blokkeerring (Slot) op. Bewaar het op een veilige plaats.

Handelsmerkbescherming

Blu-ray Disc™, Blu-ray™, Blu-ray 3D™, BD-Live™, BONUSVIEW™ evenals de logo's en merknamen zijn geregistreerde handelsmerken van de Blu-ray Disc Association.

INFORMATIE OVER DIVX VIDEO: DivX® is een digitaal videoformaat dat ontwikkeld is door DivX, LLC, een dochteronderneming van Rovi Corporation. Dit is een officieel DivX Certified® apparaat strenge testen heeft doorlopen om te controleren of het DivX-video af kan spelen. Ga naar de website divx.com voor meer informatie en software-hulpmiddelen om uw bestanden in DivX-video's om te zetten.

OVER DIVX VIDEO-ON-DEMAND: dit DivX Certified®-apparaat moet worden geregistreerd om gekochte DivX Video-on-Demand (VOD) films af te kunnen spelen. Zoek voor de registratiecode in het DivX VOD-gedeelte in het instellingenmenu van uw apparaat. Ga naar vod.divx.com voor meer informatie over hoe u uw registratie moet afwikkelen. DivX®, DivX Certified® en bijbehorende logo's zijn handelsmerken van Rovi Corp. en zijn toegestaan.

HDMI, het HDMI Logo en de High-Definition Multimedia Interface zijn handelsmerken of geregistreerde handelsmerken van HDMI licensing LLC.

Vervaardigd onder licentie van Dolby Laboratories. Dolby, Pro Logic en het double-D-symbool zijn merken van Dolby Laboratories.

Manufactured under license under U.S. Octrooien: 5,451,942; 5,956,674; 5,974,380; 5,978,762; 6,226,616; 6,487,535; 7,212,872; 7,333,929; 7,392,195; 7,272,567 en andere Amerikaanse en internationale octrooien uitgereikt en aange-

meld. DTS en het symbool zijn geregistreerde handelsmerken. & DTS-HD, DTS-HD Master Audio en de DTS-logo's zijn handelsmerken van DTS, Inc. Dit product bevat software.

© DTS, Inc. Alle rechten voorbehouden.

„AVCHD” en het „AVCHD”-logo zijn handelsmerken van Panasonic Corporation en Sony Corporation.

Java en alle op Java gebaseerde handelsmerken en logo's zijn handelsmerken of geregistreerde handelsmerken van Sun Microsystems, Inc. in de Verenigde Staten en in andere landen.



Dit product bevat software die door derden werd ontwikkeld en/of software die onderworpen is aan de GNU General Public License (GPL) en/of de GNU Lesser General Public License (LGPL) en/of ander Open Source-licenties.

De publicatie van dit programma door Loewe gebeurt ZONDER ENIGE GARANTIE OF ONDERSTEUNING, vooral zonder impliciete garantie van de MARKTRIJPHEID of BRUIKBAAARHEID VOOR EEN BEPAALD DOEL. Details vindt u in de GNU General Public License. U kunt de software via de Loewe-klantenservice kopen. U kunt de GNU General Public License hier downloaden: <http://www.gnu.org/licenses/>.

Informatie over Cinavia

Dit product gebruikt technologie van Cinavia ter beperking van het gebruik van niet-geautoriseerde kopieën van commerciële film- en videoproducten en hun sound tracks.

Zodra een ontoelaatbaar gebruik van een niet-geautoriseerde kopie wordt vastgesteld, verschijnt er een melding en wordt het afspeel- of kopieerproces onderbroken.

Meer informatie over de technologie van Cinavia vindt u in het online-consumenteninformatiecentrum van Cinavia onder <http://www.cinavia.com>.

Om bijkomende informatie over Cinavia per post aan te vragen, stuurt u een postkaart met uw postadres naar: Cinavia Consumer Information Center, P.O. Box 86851, San Diego, CA, 92138, USA.

Dit product bevat beschermde technologie onder licentie van Verance Corporation en wordt zowel beschermd door het Amerikaanse octrooi 7.369.677 en andere Amerikaanse en wereldwijd uitgereikte en aangevraagde octrooien als door Copyright en de bescherming van bedrijfsgeheimen voor bepaalde aspecten van dergelijke technologieën. Cinavia is een handelsmerk van de Verance Corporation. Copyright 2004-2010 Verance Corporation. Verance behoudt zich alle rechten voor.

Reverse engineering of deassembling zijn verboden.

DLNA®, het DLNA-logo en DLNA CERTIFIED® zijn handelsmerken, dienstmerken of kwaliteitsmerken van Digital Living Network Alliance.

Het logo Wi-Fi CERTIFIED is een kwaliteitsmerk van de firma Wi-Fi Alliance.

YouTube™ en het YouTube logo zijn handelsmerken en / of geregistreerde handelsmerken van Google Inc.

Gracenote®-eindgebruikerlicentieovereenkomst

Deze toepassing of dit apparaat bevat software van Gracenote, Inc., gevestigd in Emeryville, Californië, USA (verder „Gracenote” genoemd).

Met de software van Gracenote („Gracenote-software”) kan deze toepassing schijf- en of bestandsidentificatie uitvoeren en muziekverwante gegevens ophalen, waaronder informatie over de naam, artiest, track en titel („Gracenote-gegevens”) vanuit online-servers of ingesloten databases (samen „Gracenote-servers”). De toepassing kan tevens andere functies verrichten u mag Gracenote-gegevens uitsluitend gebruiken door middel van de beoogde eindgebruikersfuncties van deze toepassing of dit apparaat.

U stemt ermee in de Gracenote-gegevens, de Gracenote-software en Gracenote-servers uitsluitend voor uw eigen, niet-commercieel privégebruik te gebruiken.

U stemt ermee in de Gracenote-software of welke Gracenote-gegevens dan ook niet aan derden toe te wijzen, te kopiëren, over te dragen of door te zenden. U STEMT ERMEE IN DE GRACENOTE-GEGEVENS, DE GRACENOTE-SOFTWARE OF DE GRACENOTE-SERVERS UITSLUITEND TE GEBRUIKEN OP DE MANIER DIE HIERIN UITDRUKKELIJK WORDT TOEGESTAAN.

U verklaart dat u niet-exclusieve licenties voor gebruik van Gracenote-gegevens, de Gracenote-software en Gracenote-servers ongeldig worden zodra u zich niet houdt aan deze beperkingen. Als uw licenties ongeldig worden, verklaart u afstand te doen van enig en alle gebruik van de Gracenote-gegevens, de Gracenote-software en Gracenote-servers. Gracenote behoudt alle rechten op Gracenote-gegevens, de Gracenote-software en de Gracenote-servers, inclusief alle eigendomsrechten. Onder geen enkele voorwaarde is Gracenote aansprakelijk voor betalingen aan u voor informatie die door u beschikbaar is gesteld. U stemt ermee in dat Gracenote zijn rechten onder deze overeenkomst tegenover u kan afdwingen onder zijn eigen naam.

Gracenote gebruikt een unieke identificatie voor het opvragen van gegevens voor statistische doeleinden. Het doel van een willekeurig toegewezen numerieke identificatie is dat Gracenote opvragen kan tellen zonder informatie over uw identiteit. Raadpleeg de webpagina op www.gracenote.com voor meer informatie over het privacybeleid („Privacy Policy”) van Gracenote.

De Gracenote-software en alle de Gracenote-gegevens worden aan u in licentie gegeven "in de staat waarin deze verkeren". Gracenote aanvaardt geen aansprakelijkheid en biedt geen garanties, noch uitdrukkelijk noch impliciet, ten aanzien van de juistheid van enige Gracenote-gegevens afkomstig van de Gracenote-servers. Gracenote behoudt zich het recht voor gegevens en/of inhoud van zijn eigen bedrijfsservers te verwijderen of gegevenscategorïeën naar eigen goeddunken te wijzigen. Er wordt geen garantie gegeven dat de Gracenote-software of Gracenote-servers zonder fouten zijn of dat de werking van de Gracenote-software of Gracenote-servers niet zal worden onderbroken. Gracenote is niet verplicht u enige verbeterde of aanvullende gegevenstypen te verstrekken die Gracenote eventueel in de toekomst wil bieden, en is gerechtigd de online services op elk gewenst moment te beëindigen.

GRACENOTE GEEFT GEEN GARANTIES, NOCH UITDRUKKELIJK NOCH IMPLICIET, MET INBEGRIJP VAN MAAR NIET BEPERKT TOT IMPLICIETE GARANTIES VOOR HANDELSDOELEINDEN, GESCHIKTHEID VOOR EEN BEPAALD DOEL, TITELS OF HET ONTBREKEN VAN INBREUK OP BESTAANDE RECHTEN. GRACENOTE GEEFT GEEN GARANTIES TEN AANZIEN VAN DE RESULTATEN DIE U VERKRIJGT DOOR HET GEBRUIK VAN DE GRACENOTE SOFTWARE OF EEN GRACENOTE SERVER. IN GEEN GEVAL ZAL GRACENOTE AANSPRAKELIJK ZIJN VOOR GEVOLGSCHADE OF INCIDENTELE SCHADE OF MISGELOPEN WINST OF OMZETVERLIES VAN WELKE AARD DAN OOK

© Gracenote, Inc. 2009



Conformiteitsverklaring

Dit apparaat voldoet aan de fundamentele eisen en de andere overeenkomstige eisen van de **richtlijn 1999/5/EU** en mag in alle landen van de **EU** en ook in **IJsland, Noorwegen** en **Zwitserland** gebruikt worden.

Het apparaat draagt het CE-symbool en voldoet aan de geldende EU-richtlijnen. De volledige conformiteitsverklaring kunt u downloaden via onze website.

CE 0984

AUS
Qualifi Pty Ltd
24 Lionel Road
Mt.Waverley VIC 3149 Australia
Tel +61-03-8542 1111
Fax +61-03-9543 3677
E-mail: info@qualifi.com.au

B NL L
Loewe Opta Benelux NV/SA
Uilenbaan 84
2160 Wommelgem, België
Tel +32 - 3 - 2 70 99 30
Fax +32 - 3 - 2 71 01 08
E-mail: ccc@loewe.be

CH
Telion AG
Rütistrasse 26
8952 Schlieren, Schweiz
Tel +41 - 44 732 15 11
Fax +41 - 44 732 15 02
E-mail: infoKD@telion.ch

CN
Guangdong MG Audio Development Co.Ltd
No.8 Jinghu Rd. Xinhua St. Huadu Reg.
GZ, PRC
Tel +86-(0)20-22675666
Fax +86-(0)20-22675777
E-mail: service@loewe-mg.com

Xiamen Tenote Investment Co. Ltd
26F 3# Xinglin Bay Operation Center,
No.478 xinglinwan Avenue,
Jimei District, Xiamen, Fujian, PRC
Tel +86-400 088 1566
E-mail: service@loewe-tnt.com

CY
Hadjikyriakos & Sons Ltd.
121 Prodromos Str., P.O Box 21587
1511 Nicosia, Cyprus
Tel +357 - 22 87 21 11
Fax +357 - 22 66 33 91
E-mail: savvas@hadjikyriakos.com.cy

CZ
BaSys CS s.r.o.
Sodomkova 1478/8
10200 Praha 10 - Hostivar,
Česká republika
Tel +420 234 706 700
Fax +420 234 706 701
E-mail: office@basys.cz

D A
Loewe Technologies GmbH,
Customer Care Center
Industriestraße 11
96317 Kronach, Deutschland
Tel +49 9261 99-500
Fax +49 9261 99-515
E-mail: ccc@loewe.de

DK
EET Europarts
Loewe Denmark
Bregnerødvej 133 D
3460 Birkerød, Denmark
Tel +45 - 82 19 19
E-mail: info@eeteuroparts.dk

E
Gaplasa S.A.
Conde de Torroja, 25
28022 Madrid, España
Tel +34 - 917 48 29 60
Fax +34 - 913 29 16 75
E-mail: loewe@maygap.com

F
Loewe France SAS
Rue du Dépôt,
13 Parc de l'Europe, BP 10010
67014 Strasbourg Cédex, France
Tel +33 - 3 - 88 79 72 50
Fax +33 - 3 - 88 79 72 59
E-mail: loewe.france@loewe-fr.com

FIN
EET Europarts
Loewe Finland
Metsänneidonkuja 12
02130 Espoo, Finland
Tel +358 9 47 850 900
www.eeteuroparts.fi

GB IRL
Loewe UK Limited
1st Floor, 237A Kensington High St
London
W8 6SA, UK
Tel +44 - (0) 207 368 1100
Fax +44 - (0) 207 368 1101
E-mail: enquiries@loewe-uk.com

GR RO AL
Issagogiki Emboriki Ellados S.A.
321 Mesogion Av.
152 31 Chalandri-Athens, Hellas
Tel +30 - 210 672 12 00
Fax +30 - 210 674 02 04
E-mail: christina_argyropoulou@
isembel.gr

HR
Plug&Play Ltd.
Bednjanska 8, 10000 Zagreb
Hrvatska (Kroatia)
Tel +385 1 4929 683
Fax +385 1 4929 682
E-mail: info@loewe.hr

I
Loewe Italiana S.r.L.
Via Monte Baldo, 14/P - 14/N
37069 Dossobuono di Villafranca di
Verona
Tel +39 - 045 82 51 690
Fax +39 - 045 82 51 622
E-mail: info@loewe.it

IL
Clear electronic entertainment Ltd
13 Noah Mozes St.
Agish Ravad Building
Tel Aviv 67442, Israel
Tel +972 - 3 - 6091100
Fax +972 - 3 - 6092200
E-mail: info@loewe.co.il

IND
Nonplus Ultra Home Automation Pvt Ltd
First Floor, No. 615, Second Main Road
Indiranagar Stage I, Indiranagar
Bangalore 560038
India
Tel +91 80 41114599
E-mail: jimmy@nplusultra.in

IR
Pars Royal Taramesh
LOEWE Gallery
#3 Shariati St. Opp. Soheil St.
P.O.Box 1914965537
Tehran, Iran
Tel + 98 21-22391661
E-Mail: info@tarameshgroup.com

JOR
ACCU-TECH Solutions Co.
1-Kharija Al-Ashja'i Street
Jabal Al-Weibdeh
P.O.Box 9668 Amman 11191, Jordan
Tel: +962-6-465-9985
Fax: +962-6-465-0119
E-Mail: info@accutech-solutions.net

KSA
LOEWE Show Room
Olaya Street, Near Kingdom Center
RIYADH, SAUDI ARABIA
P.O.Box 92831 Riyadh 11663
Tel +966-11-4640927
Fax +966-11-4640759
E-mail: hkkurkjian@gmail.com

LV EST
Kpartners, SIA
A. Čaka iela 80
Rīga, LV-1011, Latvia
Tel +3 71 - 67 29 29 59
Fax +3 71 - 67 31 05 68
E-mail: evgenii.bebnev@loewe.lv

LT
A Cappella Ltd.
Ausros Vartu 5, Pasazo skg.
01129 Vilnius, Lithuania
Tel +370 - 52 12 22 96
Fax +370 - 52 62 66 81
E-mail: info@loewe.lt

N
EET Europarts AS
Olaf Helsetsvai 6 (Vekstsenteret)
0694 Oslo, Norge
Tel +47 - 22919500
E-mail: salg@eeteuroparts.no

P
Gaplasa S.A.
Rua Professor Henrique de Barros
Edifício Sagres, 2º. C
2685-338 Prior Velho, Portugal
Tel +351 - 21 942 78 30
Fax +351 - 21 940 00 78
E-mail: geral.loewe@mayro.pt

PL
3LOGIC Sp.z o.o.
ul. Zakopiańska 153
30-435 Kraków
Tel +48 - 12 640 20 00
Fax +48 - 12 640 20 01
www.3logic.pl

RI
V2 Indonesia
5th Intiland tower
Jl. Jenderal Sudirman 32
Jakarta 10220, INDONESIA
Tel +62-21 57853547
E-mail: service@v2indonesia.com

RL
I Control SAL
Gemmaizeh, Rmeil.
Building 328 1st Floor Beirut, Lebanon
Tel +961 1 446777 / 1 587446
Fax +961 1 582446
E-mail: info@icontrol-leb.com

RUS
Service Center Loewe
Aptekarsky per.4 podjezd 5A
105005 Moscow, Russia
Tel +7 - 499 940 42 32 (ext. 454)
Fax +7 - 495 730 78 01
E-mail: service@loewe-cis.ru

S
EET Europarts AB
Loewe Sweden
Box 4124
SE-131 04, Nacka, Sverige
Tel +46 - 8 507 510 00
E-mail: Kundservice@eeteuroparts.se

SGP
Atlas Care Centre
11 changi south street 3
#03-01 builders centre
Singapore 486122
Tel +65 - 6745 2028
Fax +65 - 6546 7861
E-mail: service@atlas-sv.com

TR
ENKAY GROUP
SERVISPLUS MUSTERI HIZMETLERI
Alemdag Cad. Site Yolu No:18
Umraniye, Istanbul, TÜRKIYE
Tel 444 4 784
E-mail: info@servisplus.com.tr

ZA
Volco Enterprise Close Corporation
Unit 8
7 on Mastiff (Road)
Longlake Ext 1, Lingbro Business Park
2165 Johannesburg
Tel +27 11 608 1228
Fax +27 11 608 1740
E-mail: v63@mweb.co.za

