



## Gebruiksaanwijzing

TV

- Individual 46 Selection
- Individual 40 Selection
- Individual 32 Selection

**LOEWE.**

233-34173.011



# Inhoud

<b>Afstandsbediening – TV-functies</b> .....	<b>3</b>
<b>Bedieningsoog toestelvoorkant</b> .....	<b>4</b>
<b>Aansluitingen achterkant toestel Individual 32</b> .....	<b>5</b>
<b>Aansluitingen achterkant toestel Individual 40 / Individual 46</b> .....	<b>6</b>
<b>Hartelijk welkom</b> .....	<b>7</b>
Leveringspakket.....	7
Over deze handleiding.....	7
Uitrusting van het tv-toestel.....	7
Bedieningscomfort dankzij wizards.....	8
Een overzicht van de wizards.....	8
Informatievenster en tv-trefwoordenregister.....	8
<b>Voor uw veiligheid</b> .....	<b>9</b>
<b>Milieubescherming</b> .....	<b>10</b>
<b>Eerste ingebruikneming</b> .....	<b>11</b>
Opstellen van het tv-toestel.....	11
Afstandsbediening voorbereiden.....	11
Aansluiten van het tv-toestel.....	11
Toestel in-/uitschakelen.....	12
Assistent eerste ingebruikname.....	12
DVB-T-antenne positioneren/richten.....	14
<b>Bedieningscomfort</b> .....	<b>15</b>
Algemene informatie omtrent menubediening.....	15
Het informatievenster.....	15
Het trefwoordenregister in het tv-toestel.....	16
Het Assist+ -menu.....	16
TV-menu – Overzicht.....	17
Radio-menu – Overzicht.....	17
<b>Dagelijks gebruik</b> .....	<b>18</b>
Zender kiezen.....	18
Videobron selecteren.....	19
Geluid instellen.....	20
Beeld instellen.....	22
Zonder afstandsbediening bedienen.....	23
Toetsfuncties.....	24
<b>Zenders beheren</b> .....	<b>26</b>
TV-zenders.....	26
Favorietenlijsten samenstellen / wijzigen.....	29
<b>Beeld-in-beeld</b> .....	<b>30</b>
Beeld-in-beeld (Picture in Picture / PIP).....	30
Beeld-in-beeldmodus (PIP) configureren.....	31
<b>Elektronisch programmablاد</b> .....	<b>32</b>
Elektronisch programmablاد – EPG.....	32
EPG configureren.....	33
<b>Teletekst</b> .....	<b>34</b>
Teletekst.....	34
Teletekstmenu.....	35
<b>Radio digitaal</b> .....	<b>36</b>
Radiomodus.....	36
EPG – programmablاد (radio).....	37
Geluidsweergave van externe apparaten.....	37
<b>DVB</b> .....	<b>38</b>
Software-update.....	38
Conditional Access-module (CA-module).....	40
<b>Overige instellingen</b> .....	<b>41</b>
Kinderslot.....	41
Timerfuncties.....	42
Taal.....	42
OSD beeldscherm.....	43
Tijd en datum.....	43
<b>Gebruik van extra apparatuur</b> .....	<b>44</b>
Aansluitwizard.....	44
Apparaten op de aansluitingen AV1/AV2/AVS.....	46
Apparaten op de HDMI (DVI)-aansluitingen.....	48
Verborgene opstelling van HDMI-apparaten.....	49
Apparaten op PC IN-aansluiting.....	50
Apparaten op Component IN-aansluiting.....	51
Geluidscomponentenwizard.....	52
Geluid via actieve luidsprekers weergeven.....	52
Geluid via tv-luidsprekers en actieve subwoofer weergeven.....	52
Audioversterker aansluiten.....	53
Toewijzing van de digitale geluidsingang.....	54
Geluids-aansluiting bij HDMI (DVI)-apparaten.....	54
RS-232C-interface.....	54
De directe weg naar opnamen.....	55
Timeropname met externe apparaten.....	57
PhotoViewer.....	58
MusicBox.....	60
Loewe-apparaten bedienen.....	64
Tv-toestel draaien.....	66
<b>Verhelpen van storingen</b> .....	<b>67</b>
<b>Technische gegevens</b> .....	<b>69</b>
Algemene gegevens.....	69
Elektrische gegevens.....	69
Aansluitingen (max. uitrusting).....	69
<b>Accessoires</b> .....	<b>70</b>
Installatiemogelijkheden.....	70
Accessoires.....	70
Varianten en uitbreidingsmogelijkheden.....	71
<b>Glossarium</b> .....	<b>72</b>
<b>Trefwoordenregister</b> .....	<b>76</b>
<b>Service</b> .....	<b>77</b>
<b>Ovrig informatie</b> .....	<b>78</b>
Merkrechten.....	78
Impressum.....	78

# Afstandsbediening – TV-functies

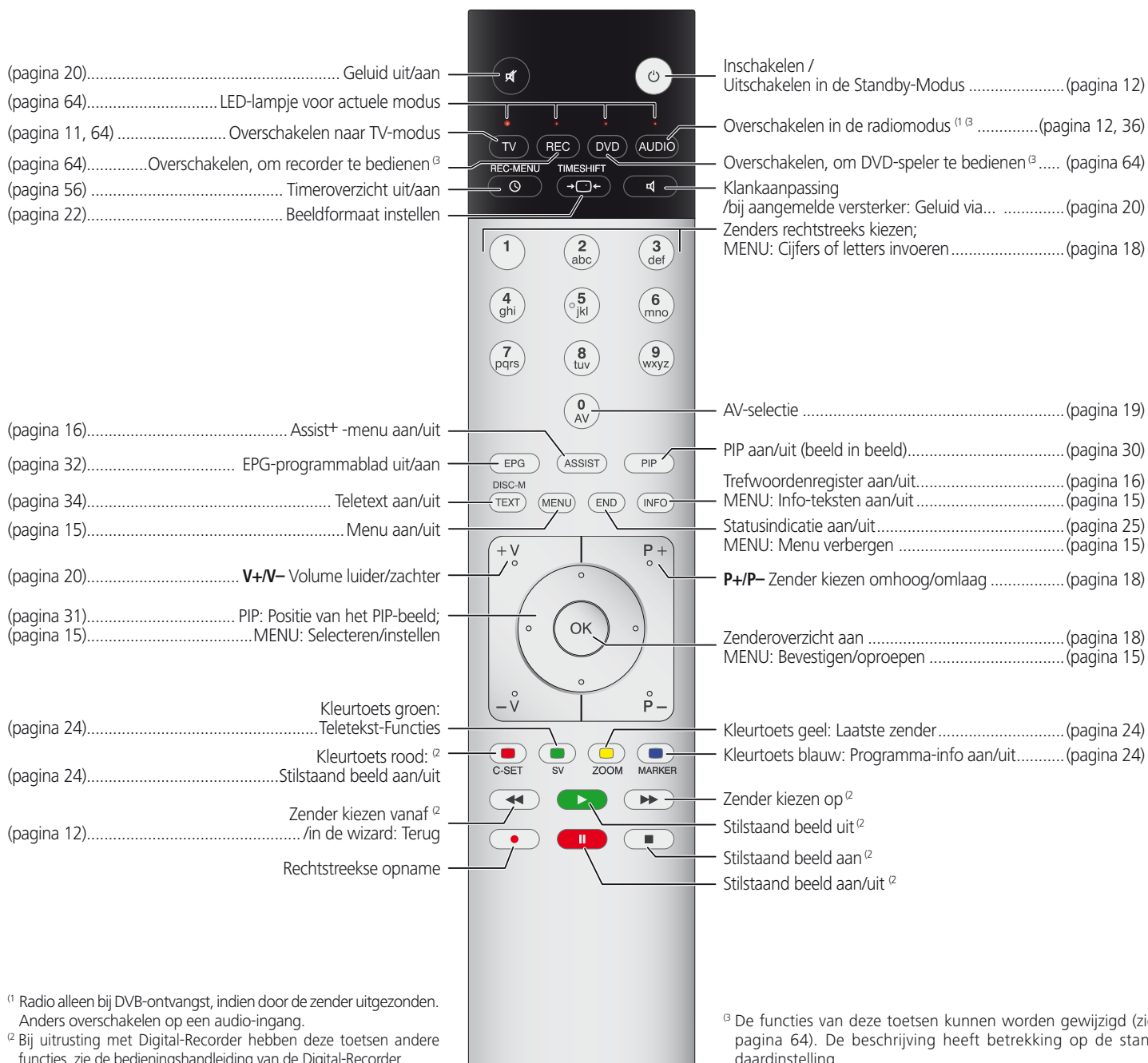

# Bedieningsoog toestelvoorkant

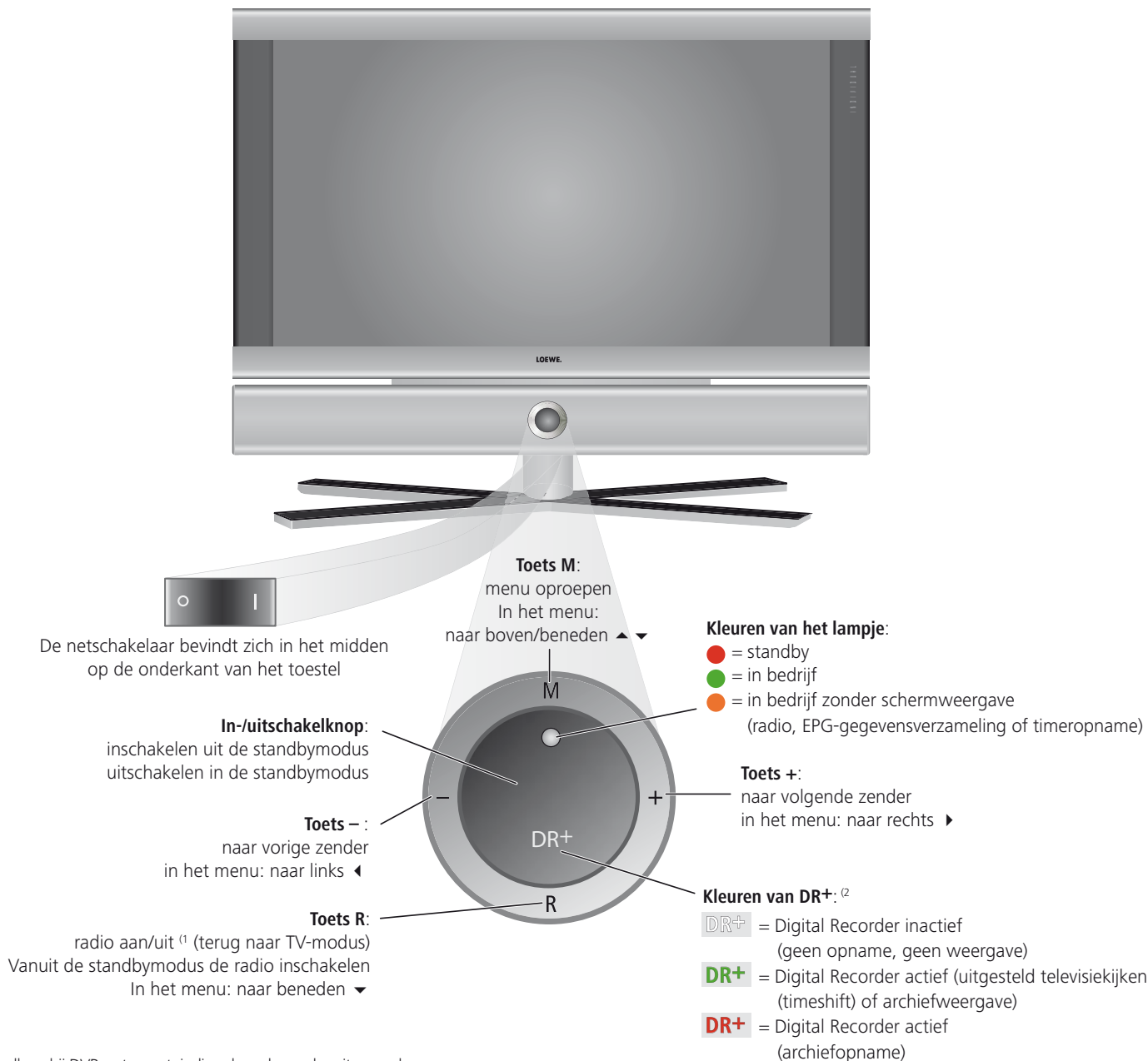

<sup>(1)</sup> Radio alleen bij DVB-ontvangst, indien door de zender uitgezonden.  
Anders overschakelen op een audio-ingang.

<sup>(2)</sup> Alleen bij toestellen met geïntegreerde Digital-Recorder.

# Aansluitingen achterkant toestel Individual 32

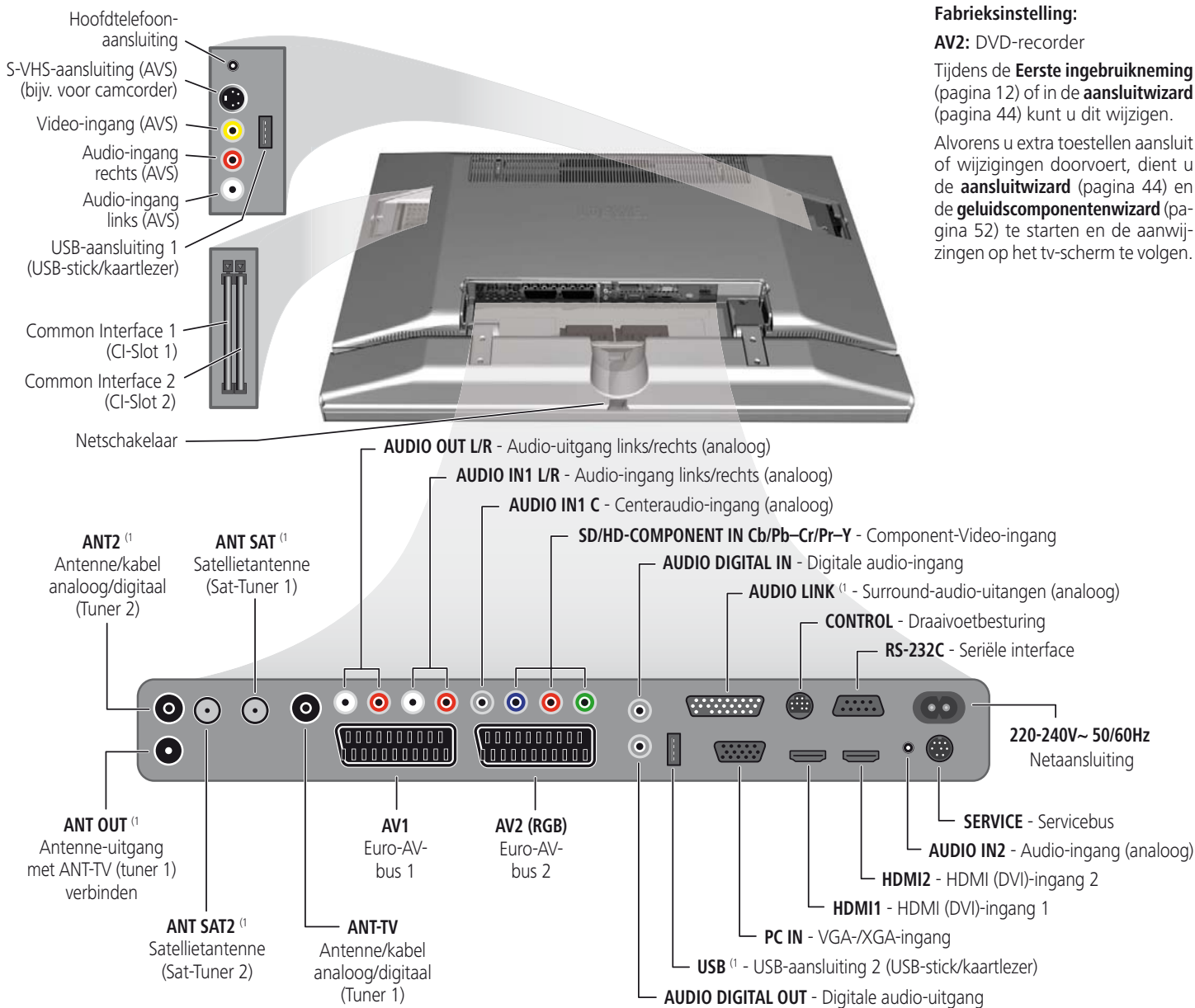

## Fabrieksinstelling:

**AV2:** DVD-recorder

Tijdens de **Eerste ingebruikneming** (pagina 12) of in de **aansluitwizzard** (pagina 44) kunt u dit wijzigen.

Alvorens u extra toestellen aansluit of wijzigingen doorvoert, dient u de **aansluitwizzard** (pagina 44) en de **geluidscomponentenwizzard** (pagina 52) te starten en de aanwijzingen op het tv-scherm te volgen.

<sup>(1)</sup> Uitrusting en upgrade mogelijkheden zie pagina 71.

# Aansluitingen achterkant toestel Individual 40 / Individual 46

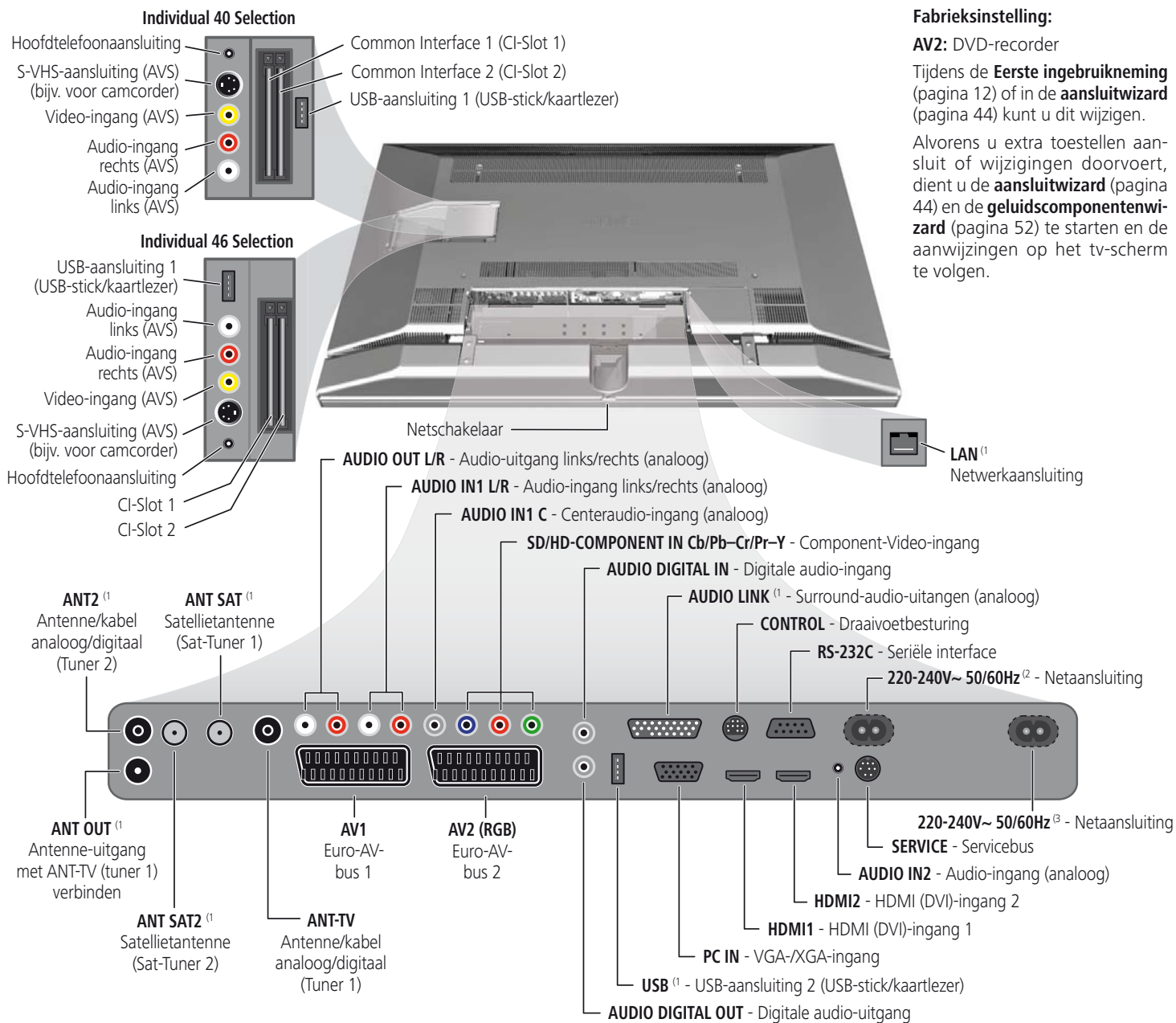

## Fabrieksinstelling:

**AV2:** DVD-recorder

Tijdens de **Eerste ingebruikneming** (pagina 12) of in de **aansluitwizzard** (pagina 44) kunt u dit wijzigen.

Alvorens u extra toestellen aansluit of wijzigingen doorvoert, dient u de **aansluitwizzard** (pagina 44) en de **geluidscomponentenwizzard** (pagina 52) te starten en de aanwijzingen op het tv-scherm te volgen.

<sup>(1)</sup> Uitrusting en upgrade mogelijkheden zie pagina 71.

<sup>(2)</sup> Netaansluiting voor Individual 40 Selection.

<sup>(3)</sup> Netaansluiting voor Individual 46 Selection.

# Hartelijk welkom

## Bedankt!

Loewe stelt de hoogste eisen aan techniek, ontwerp en gebruiksgemak. Dit geldt zowel voor tv's als voor video's en accessoires.



Uw tv-toestel is compatibel met de tv-norm "HDTV" (High Definition Television). Met het hogeresolutiescherm, de 100 Hz beeldfrequentie en de toekomstgeoriënteerde digitale HDMI-interfaces (High Definition Multimedia Interface) is het toestel in staat, HDTV-uitzendingen met een uitstekende beeldkwaliteit weer te geven.



HDTV is een wereldwijde, digitale norm in 16:9-formaat die een revolutie teweeg heeft gebracht op het vlak van televisie. Hij wordt met een tot vijf maal hogere resolutie uitgezonden dan de traditionele signalen en genereert een onverwacht ruimtelijk beeld.

Het tv-toestel is geschikt voor digitale ontvangst. U kunt het reeds veelvuldig uitgezonden Digital Video Broadcast (DVB-T) alsook digitale kabel (DVB-C) en bij upgradng ook digitale satellietenontvangst (DVB-S) gebruiken.

Het tv-toestel kan worden uitgebreid met een digitale audiodecoder. U kunt er dan een luidsprekersysteem (bijv. Loewe Individual Sound) op aansluiten en genieten van een bioscoopklank. Gedecodeerd wordt Dolby Digital, dts en MPEG.

Op de USB-aansluiting van uw tv-toestel kunt u een kaartlezer of een USB-stick met digitale foto's en/of MP3-muziekbestanden aansluiten en via de geïntegreerde PhotoViewer/MusicBox-software uw foto's bekijken of uw muziek beluisteren.

Alle functies kunnen met de Loewe-afstandsbediening worden bediend.

Wij hebben het tv-toestel zo ontworpen dat u het met behulp van wizards en menu's gemakkelijk kunt bedienen. Informatie over instellingen in menu's wordt automatisch weergegeven. Op die manier krijgt u vlug inzicht in de verbanden.

## Leveringspakket

- LCD-tv
- Netkabel
- Antennekabel
- Tafelvoet (gemonteerd)
- Afstandsbediening Assist met twee batterijen
- Handleiding van de Digital-Recorder, mits het toestel ermee is uitgerust
- Deze handleiding

## Over deze handleiding

Als u meer wilt weten over een veilig, langdurig en storingsvrij gebruik van dit toestel, adviseren wij u om vóór de ingebruikname, het hoofdstuk „Voor uw veiligheid“ (zie pagina 9) te lezen.

Op heel wat technische vragen vindt u een antwoord in het trefwoordenregister van uw tv-toestel. Als uw vraag betrekking heeft op de bediening van het tv-toestel, kunt u rechtstreeks vanuit het trefwoordenregister uitleg oproepen over de functie die u niet begrijpt.

Wegens deze mogelijkheid worden in deze handleiding slechts de belangrijkste bedieningsstappen verklaard.

Het trefwoordenregister/glossarium vanaf pagina 72 geeft toelichtingen bij bepaalde begrippen die in het tv-toestel en in de handleiding worden gebruikt.

Paragrafen die beginnen met het symbool  bevatten belangrijke informatie, tips of voorwaarden voor de volgende instellingen.

Begrippen die u aantreft in het menu of als bedrukking op de afstandsbediening of het tv-toestel, worden **vet** weergegeven in de tekst.

In de beschrijvingen worden de vereiste bedieningselementen links van de tekst die de handelwijze beschrijft weergegeven.

Afhankelijk van de aangesloten hulpapparaten kunnen de menu's in het tv-toestel afwijken van de hier beschreven menu's.

Al de in deze handleiding gebruikte zendernamen, getoonde programma-inhoud en afgebeelde foto's gelden slechts als voorbeeld.

## Uitrusting van het tv-toestel

De exacte productbenaming vindt u op het typeplaatje op de achterkant van het toestel. De exacte uitrustingskenmerken vindt u onder het punt **Uitrusting van het tv-toestel** in het trefwoordenregister van het tv-toestel (zie pagina 16).

# Hartelijk welkom

## Bedieningscomfort dankzij wizards

Dit tv-toestel bevat een aantal zogenaamde wizards, die u stap voor stap door de instellingen leiden.

U kunt te allen tijde terugkeren naar de vorige stap of de wizard afsluiten.

## Een overzicht van de wizards

### Eerste ingebruikneming

De Assistent eerste ingebruikname helpt u bij de eerste installatie van het tv-toestel en het aansluiten van toestellen waarover u eventueel beschikt (zie pagina 12).

### Antennes instellen

In de antennewizard geeft u aan welke antennesignalen er bij u ter beschikking staan. De antenneassistent wordt bij de eerste ingebruikneming opgeroepen (zie pagina 12). U kunt de antennewizard ook oproepen via het **Tv-menu** onder **Aansluitingen** → **Antenne DVB** → **Antenne DVB-S**<sup>1</sup> resp. **Antenne DVB-T**.

### Zoekwizard

Als u later naar nieuwe zenders wenst te zoeken of als u uw antenne opnieuw hebt ingesteld, kunt u dat doen met behulp van de zoekwizard (zie pagina 26). De zoekwizard kunt u vinden in het **Tv-menu** onder **Instellingen** → **Zenders** → **Zoekwizard**.

### Externe toestellen aansluiten

De aansluitwizard zorgt ervoor dat alle toestellen correct worden aangemeld en aangesloten. Hij wordt automatisch gestart na de eerste-ingebruiknemingswizard, maar hij kan ook afzonderlijk worden opgeroepen (zie pagina 44). De aansluitwizard kunt u vinden in het **Tv-menu** onder **Aansluitingen** → **Nieuwe apparatuur/wijzigingen**.

### Geluidscomponenten aansluiten

De geluidscomponentenwizard zorgt ervoor dat de componenten die het tv-geluid weergeven correct worden aangemeld, aangesloten en ingesteld. Hij wordt automatisch gestart na de assistent eerste ingebruikname, maar hij kan ook afzonderlijk worden opgeroepen (zie pagina 52). De geluidscomponentenwizard kunt u vinden in het **Tv-menu** onder **Aansluitingen** → **Geluidscomponenten**.

### Assist+

De belangrijkste bedrijfsmodi kunt u via het Assist+ -menu (**toets ASSIST**) rechtstreeks selecteren. U kunt hier selecteren: TV, Radio digital, Teletext, PhotoViewer, MusicBox CA-Module, Trefwoordenregister en indien het toestel is uitgerust met Digital-Recorder eveneens het DR-archief (zie pagina 16).

### Opnamen programmeren en beheren

De opnamewizard helpt u bij het programmeren van een video-opname met een video- of DVD-recorder of met de Digital-Recorder, indien ingebouwd (zie pagina 55).

### Zenderoverzicht

Het zenderoverzicht is een lijst van al de opgeslagen zenders. U kunt het zenderoverzicht ook gemakkelijk gebruiken om om te schakelen tussen zenders (zie pagina 18).

### Software-update-wizard

De nieuwste software voor uw tv-toestel kunt u via DVB-zenders of met behulp van een USB-stick laden (zie pagina 38).

## Informatievenster en tv-trefwoordenregister

### Een informatievenster bij ieder menupunt

Het informatievenster toont informatie over ieder afzonderlijk menupunt in het bovenste gedeelte van het scherm. Samen met het trefwoordenregister vormt het een comfortabel bedieningssysteem (zie pagina 15).

### Een trefwoordenregister in het tv-toestel

Via het trefwoordenregister krijgt u een overzicht over de verschillende functies van uw tv-toestel. U kunt vanuit het trefwoordenregister ook rechtstreeks wizards en menu's oproepen (zie pagina 16).



<sup>1</sup> indien achteraf toegevoegd



# Voor uw veiligheid

Met het oog op uw eigen veiligheid en om onnodige schade aan uw toestel te voorkomen, is het van belang dat u de onderstaande veiligheidsinstructies leest en in acht neemt:

## Gebruik volgens de voorschriften en omgevingsvoorwaarden

Dit tv-toestel is uitsluitend bestemd voor het ontvangen en weergeven van beeld- en geluidsignalen. Het werd ontworpen voor woon- resp. kantoorruimtes. Het toestel mag niet worden gebruikt in ruimtes met een hoge **luchtvochtigheid** (bijv. badkamer, sauna) of een hoge **stofconcentratie** (bijv. werkplaatsen). De garantie geldt alleen voor het gebruik in de genoemde toegestane ruimtes.

Als het apparaat buiten wordt gebruikt, zorg er dan voor dat het beschermd is tegen **vocht** (regen, druipt- en spatwater of dauw). Hoge vochtigheid en stofconcentraties leiden tot kruipstroom in het toestel, wat gevaar voor contact met spanningen of brand kan veroorzaken.

Wanneer u het tv-toestel vanuit een **koude** in een warme omgeving brengt, dient u het vanwege de mogelijke **condensvorming** ongeveer een uur uitgeschakeld te laten staan.

Zet geen met **vloeistoffen** gevulde **voorwerpen** of brandende kaarsen op het toestel. Bescherm het toestel tegen druppelend water of spatwater.

Installeer het toestel niet op een plaats waar het onderhevig kan zijn aan **trillingen**. Dat kan leiden tot materiaaloverbelasting.

## Vervoeren

Vervoer het toestel altijd in **verticale stand**. Neem het toestel onder en boven bij de hoeken van de behuizing vast.

De voorkant van het LCD-scherm bestaat uit glas en/of kunststof en kan bij een verkeerde behandeling breken. Bij beschadiging van het LCD-scherm en eventueel lekkende **vloeibare kristal** dient u voor het afvoeren van het toestel beslist rubberen handschoenen te dragen. Komt uw **huid in contact** met de vloeistof, dan onmiddellijk goed wassen met water.



## Voeding

Bij een **onjuiste spanning** kan het apparaat beschadigd raken. Dit toestel mag uitsluitend worden aangesloten op een elektriciteitsnet met de op het typeplaatje aangegeven spanning en frequentie, en alleen met het bijgeleverde netsnoer. De **netstekker** van het tv-toestel moet gemakkelijk bereikbaar zijn, zodat het toestel te allen tijde van het net losgekoppeld kan worden. Als u de netstekker uit het stopcontact trekt, doe dat dan niet door aan de **kabel** te trekken, maar pak de stekker vast. Anders kan het snoer in de netstekker beschadigd raken en kan er **kortsluiting** ontstaan wanneer de stekker weer in het stopcontact wordt gestoken.

Leg het **netsnoer** zo dat het niet kan beschadigd worden. Het netsnoer mag niet geknikt zijn of over scherpe randen worden geleid. Er mag ook niet op worden getrapt en het mag niet blootstaan aan **chemicaliën**; dat laatste geldt trouwens voor het volledige toestel. Een netsnoer met beschadigde isolatie kan **stroomschokken** veroorzaken en is **brandgevaarlijk**.

## Luchtcirculatie en hoge temperaturen

De **ventilatiesleuven** in de **achterwand van het toestel** moeten steeds vrijblijven. Leg nooit kranten of kledjes op/over het tv-toestel.

Naast en boven het toestel moet er minstens 10 cm vrije ruimte worden voorzien voor de luchtcirculatie wanneer het toestel in een **kast** of op een **rek** wordt geplaatst of wanneer het wordt opgehangen.

Net als ieder ander elektronisch toestel heeft ook uw tv-toestel **licht nodig om te koelen**. Als de luchtcirculatie rondom het toestel wordt belemmerd, kan er brand ontstaan.

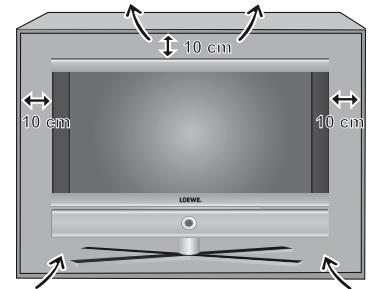

Het toestel is geschikt voor verschillende installatieoplossingen. Neem de montage-instructies voor de verschillende installatieoplossingen steeds in acht.

Zet het tv-toestel met zijn tafel- of standvoet uitsluitend op een vlakke, **stabiele en perfect horizontale ondergrond**. Het toestel mag vooral bij installatie in of op meubelen niet aan de voorkant uitsteken.

Plaats uw toestel zo, dat er geen direct **zonlicht** op kan vallen en het niet wordt blootgesteld aan bijkomende verhitte door andere **warmtebronnen**.

Zorg ervoor dat er via de **ventilatiesleuven** in de achterwand geen **metaalendeeltjes**, naalden, paperclips, vloeistoffen, was en dergelijke binnenin het toestel terecht kunnen komen. Hierdoor ontstaat er **kortsluiting** in het apparaat en daardoor mogelijk ook brand.

Als er toch iets in het toestel is terechtgekomen, trek dan onmiddellijk de netstekker van het apparaat uit het stopcontact en vraag de **klantendienst** het toestel na te kijken.

# Voor uw veiligheid

## Reparaties en accessoires

U mag in geen geval zelf de achterwand van het tv-toestel verwijderen. Laat reparatie- en onderhoudswerkzaamheden aan uw tv-toestel altijd uitvoeren door een **erkende tv-monteur**.

Gebruik voor zover mogelijk uitsluitend **originele accessoires** zoals bijv. Loewe-standaards (zie accessoires pagina 70).

## Toezicht

Laat **kinderen** nooit zonder toezicht met het tv-toestel spelen en laat ze ook niet in de onmiddellijke omgeving van het tv-toestel spelen. Het toestel zou kunnen worden omvergestoten of verschoven, met lichamelijke letsels tot gevolg.

Laat het ingeschakelde tv-toestel **nooit onbewaakt** achter.

## Volume

Luide muziek kan tot gehoorbeschadiging leiden. Vermijd daarom te hoge volumes, vooral over langere perioden en wanneer u de hoofdtelefoon gebruikt.

## Reinigen

Reinig het tv-toestel, het beeldscherm en de afstandsbediening uitsluitend met een vochtige, zachte en schone doek **zonder bijtende of schurende reinigingsmiddelen**.

## Onweer

Bij onweer dient u de **netstekker** uit te trekken en alle aangesloten **antenneleidingen** van het tv-toestel los te koppelen. Overspanningen door **blikseminslag** kunnen het toestel zowel via de antenne-installatie als via het stroomnet beschadigen. Ook bij een langdurige **afwezigheid** dient u het netsnoer en alle aangesloten antenneleidingen los te koppelen van het tv-toestel.

## Over het LCD-beeldscherm

Het door u aangekochte tv-toestel met LCD-beeldscherm voldoet aan de hoogste kwaliteitseisen en werd getest op **pixelfouten**. Ondanks de grote zorgvuldigheid die aan de dag wordt gelegd bij het vervaardigen van het toestel, kunnen wij om technische redenen niet voor 100 % uitsluiten dat sommige **beeldpunten** defecten vertonen. Wij hopen dat u begrijpt dat dergelijke effecten, zolang ze binnen de door de norm bepaalde grenzen liggen, niet kunnen worden beschouwd als toestelgebreken zoals bepaald in de garantie.

Vermijd een te langdurige weergave van **stilstaande beelden**. Anders bestaat het risico van inbranding in het scherm.

# Milieubescherming

## Energieverbruik

Uw tv-toestel is uitgerust met een energiebesparende standbyvoedings-eenheid. In de standbymodus daalt het verbruik tot een minimum (zie Technische gegevens op pagina 69). Indien u nog meer stroom wenst te besparen, schakelt u het toestel met de netschakelaar uit. Houd er echter rekening mee dat daarbij de EPG-gegevens (Elektronische Programmagids) verloren gaan en eventueel geprogrammeerde timeropnamen via het tv-toestel niet uitgevoerd worden.

Het verbruik van het tv-toestel hangt af van de gekozen energie-efficiëntie-voorstelling bij de eerste ingebruikneming (pagina 13).

Wanneer u de automatische dimfunctie activeert (zie pagina 22), past uw televisiebeeld zich aan aan het omgevingslicht. Dat zorgt er ook voor dat het tv-toestel minder stroom verbruikt.

## Verpakking en doos

U hebt gekozen voor een bijzonder hoogwaardig en duurzaam product. Voor de afvalverwerking van de verpakking betaalden wij, overeenkomstig de nationale richtlijnen, een vergoeding aan gevolmachtigde afvalverwerkers, die de verpakkingen ophalen in de speciaalzaak. Wij raden u niettemin aan de originele doos en het **verpakkingsmateriaal** goed te **bewaren** zodat het toestel indien nodig optimaal beschermd kan worden vervoerd.

## Het toestel



De EU-richtlijn 2002/96/EG regelt de juiste manier van terugname, behandeling en toepassing van gebruikte elektronische apparaten. **Oude elektronische toestellen** moeten daarom gescheiden worden afgedankt. Zet dit toestel **niet** bij het gewone **huisvuil** om het af te danken! U kunt uw oude toestel gratis inleveren bij de daarvoor bestemde terugnameplaatsen of eventueel bij uw dealer, wanneer u een vergelijkbaar nieuw toestel koopt. Uw plaatselijke overheid kan u meer details geven over de terugname (ook voor niet-lidstaten van de EU).

## De batterijen



De bij de oorspronkelijke levering bijgevoegde batterijen bevatten geen schadelijke stoffen zoals cadmium, lood of kwik. Gebruikte batterijen mogen volgens de batterijrichtlijnen **niet** langer bij het **huishoudelijke afval** worden geworpen. Deponeer gebruikte batterijen gratis in de bij de handel geplaatste **verzamelbakken**.

# Eerste ingebruikneming

## Opstellen van het tv-toestel

Opstelling als manueel draaibaar tafelformaat met de bijgeleverde en gemonteerde tafelvoet (Screen Table Stand).

Kijk in het hoofdstuk „Accessoires“ voor andere opstel mogelijkheden (pagina 70).

## Afstandsbediening voorbereiden

### Batterijen installeren of vervangen

Druk op de plaats van de ingedrukte pijl, en schuif het batterijvakdeksel tegelijkertijd naar beneden.

Installeer twee batterijen van het type alkaliceel LR 03 (AAA), en let daarbij op de correcte positie van + en –!

Schuif het deksel opnieuw over het batterijvak.



### Afstandsbediening instellen voor bediening van tv-toestel

TV

Druk op de **TV-toets**.

Hoe u andere Loewe-toestellen bedient, leest u op pagina 64.

## Aansluiten van het tv-toestel

### Aansluiten op het lichtnet

Verwijder de afdekking voor de aansluitingen.

Sluit het tv-toestel aan op een 220-240V-stopcontact:

Steek eerst de kleine stekker van het netsnoer in de netaansluiting achter op het tv-toestel, en vervolgens de grote netstekker in een stopcontact.

### Antennes aansluiten

Analoge / DVB-C- / DVB-T-antenne:

Bij toestellen met DR+: Steek de antennestekker van een antenne- of kabelinstallatie of van een kamerantenne in de bus **ANT2**. De verbindingkabel tussen **ANT-TV** en **ANT OUT** werd in de fabriek geïnstalleerd.

Bij toestellen zonder DR+: Steek de antennestekker van antenne- of kabelinstallatie of kamerantenne in de bus **ANT-TV**.

Satellietantenne, mits achteraf uitgerust:

Sluit telkens een antennestekker, bijv. van de antenneschakelaar of van de Twin-LNC van de satellietinstallatie aan op de ingangen **ANT-SAT** resp. **ANT-SAT2** (alleen voor toestellen met DR+).

Bij het aansluiten van slechts één SAT-antenneleiding dient u deze op **ANT-SAT** aan te sluiten.

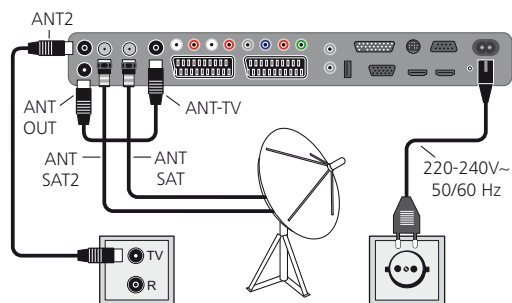

Aansluitingen op de achterkant van het toestel (zie ook pagina 5 en 6).

Breng de afdekking van de aansluitingen opnieuw aan.

### Ontvangst van gecodeerde zenders

Bij gebruik van een CA-module en een Smart-Card voor het ontvangen van gecodeerde zenders verwijzen wij u naar de instructies voor het gebruik van de CA-module (zie pagina 40).

# Eerste ingebruikneming

## Toestel in-/uitschakelen

### Tv-toestel in de standbymodus zetten



Bedien de netschakelaar aan de onderkant van het toestel.

Het lampje in het bedieningssoog op de voorzijde van het toestel brandt rood. Het toestel staat nu in de standbymodus.

### Tv-toestel met het bedieningssoog in-/uitschakelen

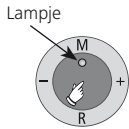

Om het tv-toestel in/uit te schakelen drukt u op het midden van de in-/uitschakelknop.

Betekenis van de kleuren van het lampje:

**Rood:** Standbymodus

**Groen:** Tv-toestel ingeschakeld

**Oranje:** Radiomodus, toestel ontvangt EPG-gegevens of timeropname actief

### Met de afstandsbediening inschakelen



Druk op de **aan/uit-toets**



of  
**cijfertoeetsen**



of  
**TV-toets**



of  
**OK-toets** – zenderoverzicht wordt opgeroepen



of  
**ASSIST-toets** – Assist+ -menu wordt opgeroepen.

### Met de afstandsbediening uitschakelen



Druk op de **aan/uit-toets**.

► Wij raden u aan het toestel eerst in de standbymodus te schakelen alvorens het met de netschakelaar uit te schakelen.

### Inschakelen naar de Radiomodus

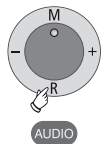

Druk op **R** op het bedieningssoog.

Of:  
druk op **AUDIO-toets** op de afstandsbediening (Radiomodus zie pagina 36).

## Assistent eerste ingebruikname

### Eerste installatie na het eerste inschakelen

Deze wizard start automatisch na het eerste inschakelen, maar kan later ook manueel worden opgeroepen via het trefwoordenregister van het tv-toestel, zie **Eerste ingebruikneming herhalen** op pagina 16.

► Wanneer minstens een zender geblokkeerd is, dient men voor het herhalen van de eerste inbedrijfstelling de geheime nummer in te voeren (zie Kinderslot op pagina 41).

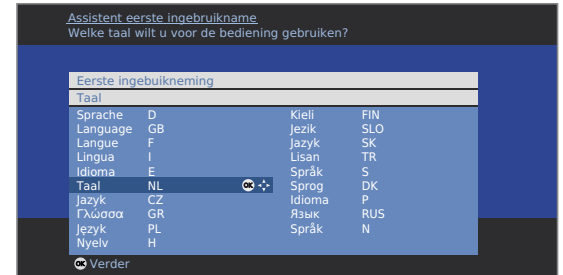

De eerste stap van de wizard bestaat uit het kiezen van de taal voor de bediening van het tv-toestel. Volg vanaf dit punt de instructies op het tv-toestel.

### Korte toelichting bij de toetsen:



Door te drukken op de ring (boven, onder, links, rechts) beweegt u de cursor en selecteert u de instellingen.



Door te drukken op de **OK-toets** wordt de instelling bevestigd en gaat u naar de volgende stap.



Met de **gele toets** kunt u meerdere punten selecteren of verwijderen (zie voorbeeld hieronder). Een geselecteerd element wordt gemarkeerd met een vinkje .



Met deze toets gaat u een stap terug.



Met de **END-toets** (indien beschikbaar) sluit u de wizard af.

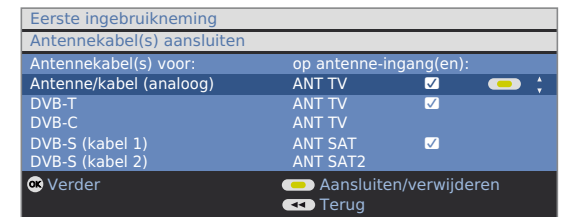

Voorbeeld voor een meervoudige selectie met de **gele toets**.

Vervolg op de volgende bladzijde →

# Eerste ingebruikneming

## Toelichtingen bij de instelmogelijkheden, inclusief de achteraf uit te rusten satellietontvanger:

**Energie-efficiëntie** Bepaal hier hoe energie-efficiënt u uw tv-toestel wenst te gebruiken. Afhankelijk van de voorinstelling wordt de waarde voor het contrast (en daarmee ook de helderheid van de achtergrondverlichting) aangepast en de automatische dimming geactiveerd of gedeactiveerd (zie pagina 22).

### Econorm:

Hier ligt de klemtoon op een gering energieverbruik bij een huishoudelijk gebruik. De automatische dimming wordt geactiveerd.

### Premium-modus:

Deze modus optimaliseert de instellingen bij een verhoogd energieverbruik op een lichtere omgeving. De automatische dimming wordt geactiveerd.

### Dealermodus:

De beeldinstellingen zijn afgestemd op een gebruik in de toonzaal. De automatische dimming wordt gedeactiveerd. Als de helderheid van de omgeving afneemt, vindt er geen vermindering van het energieverbruik plaats.

De voorinstelling kan later in het **Tv-menu** onder **Beeld** → **Aanpassing beeld** → **Voorinstellingen** (zie pagina 22) of onder **Instellingen** → **Energie-efficiëntie** worden gewijzigd.

**Locatie van het toestel** Voor landspecifieke voorinstellingen dient u het land te selecteren.

**Antennekabels aansluiten** **Antenne/kabel (analoog):** analoge zenders via kabel/antenne  
**DVB-T:** digitale terrestrische zenders  
**DVB-C:** digitale zenders via kabel  
**DVB-S (kabel 1):** digitale zenders via satelliet  
**DVB-S (kabel 2):** digitale zenders via satelliet

**Ondertitelings- en audiotalen (DVB)** Hier kunt u voor DVB-uitzendingen de gewenste talen en reservetalen voor ondertiteling en audio instellen (zie pagina 42).

**Logical Channel Number** In heel wat landen worden digitale zenders (DVB-T, DVB-C) met een voorgedefinieerd programmanummer per zender doorgestuurd, ook wel „Logical Channel Numbers“ – „LCN“ genoemd. In dat geval wordt het voorgedefinieerde programmanummer overgenomen als geheugen en worden de zenders met de signaalbronnen van uw voorkeur gesorteerd overeenkomstig LCN. Hierbij is het mogelijk dat afhankelijk van LCN hiaten ontstaan in de nummering van de zenderlijst.

**Gecodeerde zenders** Hier geeft u aan, of er naar gecodeerde zenders moet worden gezocht. Wanneer u **ja** selecteert, worden al de gevonden gecodeerde zenders opgeslagen. Deze zenders kunt u uitsluitend met een gepaste CA-module en een bijkomende Smart Card ontvangen. De bediening van de CA-module wordt beschreven op pagina 40.

Wanneer er voor de zenderzoekfunctie al een CA-module met SmartCard werd geïnstalleerd, worden ook bij de instelling **nee** al de door deze module decodeerbare zenders opgeslagen.

**DVB-T: Antenne** Als u een actieve antenne gebruikt, selecteert u **ja (5V)** voor de voeding van de antenne.

**DVB-C: Instellingen** Uit de instelling voor de locatie van het toestel worden de gebruikelijke instellingen afgeleid. Verander deze uitsluitend wanneer u andere symboolsnelheden of modulatiewijzen bekend zijn of wanneer de opgave van het netwerk-ID vereist is voor uw kabelnetwerk. Voor kleine, rechtstreeks door satellieten gevoede kabelnetten moet de symbol rate 6900 eventueel worden vervangen door 6111. Deze informatie kunt u krijgen van uw kabelmaatschappij.

Als u het zoeken onafhankelijk van het kanalenraster wenst door te voeren, selecteert u **Frequentie zoeken**.

**DVB-S: Satellietinstallatie** Geef aan via welke weg (afzonderlijke satelliet of type van satellietinstallatie) u welke satelliet(en) ontvangt. Vraag het eventueel aan uw dealer.

**High-band** Hier geeft u aan of na de low-band ook de high-band van de geselecteerde satelliet moet worden afgezocht.

**LNC-frequenties Low band / High Band** Normaal hoeft u de waarde voor High- en Low-Band niet te wijzigen, tenzij wanneer de LNC (LNB) van uw satellietinstallatie een afwijkende oscillatorfrequentie gebruikt (belangrijk voor de frequentie-indicatie). Nadat u deze instellingen hebt doorgevoerd moet u beeld en geluid van de geselecteerde satelliet ontvangen (alleen bij Astra1 en HOTBIRD).

**Zoekmethode** Als u het zoeken onafhankelijk van het kanalenraster wenst door te voeren, selecteert u **Frequentie zoeken**.

**Symbol rate** De symbol rates (symboolsnelheden) worden u door de satellietverkoper meegegeven en hoeven normaal niet te worden gewijzigd.

**Favoriete signaalbron** U selecteert uit een lijst die signaalbronnen waarvan de zenders aan het begin van uw zenderoverzicht (beginnend met geheugenplaats 1) moeten staan.

Opnamen met automatische tijdcontrole (zie pagina 55) zijn alleen mogelijk voor de telkens eerste DVB-signaalbron.

Vervolg op de volgende bladzijde →

# Eerste ingebruikneming

**Zoeken starten** Start de automatische opzoeking met **OK**. Het toestel zoekt nu naar TV- en DVB-radiozenders. De bij het automatisch zoeken gevonden tv-zenders worden passend bij de eerder gekozen antenneleidingen (signaalbronnen) in overeenkomstige zenderblokken ingedeeld. De zenders kunnen later alleen binnen deze blokken anders worden gerangschikt. Aan het begin van de zenderlijst staat het blok met de zenders van uw favoriete signaalbron. Een willekeurig gemengde sortering van zenders van verschillende signaalbronnen is alleen mogelijk met de favorietenlijst.

**Leeftijdsonafhankelijk blokkeren** Hier kunt u een leeftijdsbeperking invoeren in uw tv-toestel. DVB-uitzendingen die een overeenkomstige leeftijdsidentificatie hebben, worden geblokkeerd en kunnen pas worden bekeken na het invoeren van de geheime nummer (zie pagina 41).

**Extra apparaat aansluiten** Vervolgens worden de aansluit- en dan de geluidscomponentenwizard gestart, waarmee u videotoestellen; decoders, een luidsprekersysteem of een HiFi/AV-versterker aanmeldt, instelt of met het toestel verbindt. In de fabriek wordt er al één DVD-recorder aangemeld. U kunt de aansluit- en de geluidscomponentenwizard ook later manueel starten om extra apparaten toe te voegen. Meer informatie daarover vindt u vanaf pagina 44 (aansluitwizard) en vanaf pagina 52 (geluidscomponentenwizard).

**Digital Link Plus** Als u in de aansluitwizard een recorder heeft aangemeld en aangesloten; wordt de Digital Link Plus overdacht gestart na het beëindigen van de geluidscomponenten. Als er een Digital Link Plus-compatibele recorder is aangesloten, wordt de zenderlijst van de analoge zender naar de externe recorder overgedragen. Digital Link Plus kunt u ook manueel oproepen onder **Tv-menu** → **Aansluitingen** → **Digital Link Plus**.

## Toelichtingen bij de DVB-T-antenne:

**Kamerantenne** Bij goede ontvangstcondities kan er voor DVB-T een kamerantenne worden gebruikt (aansluiting **ANT2**).

**Actieve antenne** Bij minder gunstige ontvangstcondities is het raadzaam een actieve antenne te gebruiken, die bij de eerste ingebruikneming of in het **Tv-menu** → **Aansluitingen** → **Antenne DVB** → **Antenne DVB-T** dienovereenkomstig moet worden ingesteld (zie onder DVB-T-antenne op pagina 13).

**Richtantenne** Als de locatie buiten het normale zendbereik ligt, kan ter verbetering van de ontvangstkwaliteit ook een richtantenne gebruikt worden.

## DVB-T-antenne positioneren/richten

Indien u met een kamerantenne één of meerdere DVB-T-zenders met beeld- en geluidsstoringen ontvangt dient u de antenne ergens anders te plaatsen en anders te richten. Vraag aan uw dealer via welke kanalen de DVB-T-zenders in uw streek worden uitgezonden.

- ➔ In de normale tv-modus, zonder verdere weergaven. Er wordt een DVB-T-zender ontvangen en deze is geselecteerd.

(MENU)



**Tv-menu** oproepen.

- ◀ ▶ **Instellingen** selecteren,  
▼ naar de menuregel daaronder gaan.
- ◀ ▶ **Zenders** selecteren,  
▼ naar de menuregel daaronder gaan.
- ◀ ▶ **Manueel instellen** selecteren,  
**OK** manueel instellen oproepen.



De signaalbron staat door de zenderpreselectie reeds op DVB-T.

Positioneer en richt de antenne zo dat u maximale waarden bereikt voor **C/N** en **Level**.



**Blauwe toets:** Zoeken starten. DVB-T-zenders achtereenvolgens zoeken en waarden voor **C/N** en **Level** vergelijken. Positioneer/richt de antenne ten slotte voor de zwakste zender zodat er maximale waarden voor **C/N** en **Level** worden bereikt.

Vervolgens voert u een automatische opzoeking van alle DVB-T-zenders uit, zie pagina 26.

## Toelichting bij de instelmogelijkheden:

**Bandbreedte** Per gekozen kanaal en land wordt automatisch de bijbehorende bandbreedte ingesteld.



# Bedieningscomfort

## Algemene informatie omtrent menubediening

Menu's voor de verschillende modi (TV, Radio, PIP, EPG, Teletekst, Photo-Viewer, MusicBox en DR-archief, wanner uitgerust met Digital-Recorder) worden met de **MENU-toets** opgeroepen. Verdere menu's zijn ook met de andere toetsen van de afstandsbediening bereikbaar.

De menu's worden onderaan het scherm weergegeven. Bovenaan ziet u extra informatie over het gemarkeerde menupunt (zie Informatievenster rechts).

► In de normale tv-modus, zonder verdere weergaven.

(MENU)

**Tv-menu oproepen.**

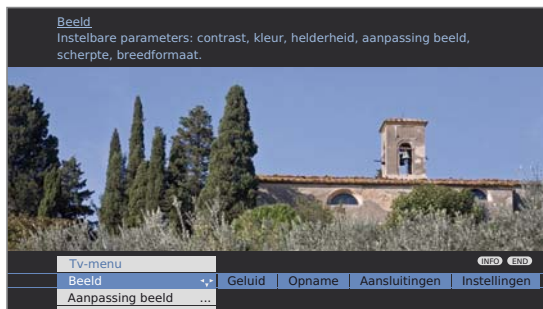

### Voorbeeld: Functies selecteren en uitvoeren



- ◀ ▶ **Beeld** selecteren,
  - ▼ naar de menuregel daaronder gaan.
- ◀ ▶ **Helderheid** selecteren,
  - ▼ naar de menuregel daaronder gaan.
- ◀ ▶ De **helderheid** instellen.
  - ▲ terug naar de menuregel **Helderheid** gaan, om andere beeldinstellingen door te voeren.
- ◀ ▶ **andere...** selecteren, **OK andere...** functies oproepen.
- ◀ ▶ **Auto-formaat** selecteren,
  - ▼ naar de menuregel daaronder gaan.
- ◀ ▶ **uit / aan** selecteren.

(END)

Instellingen beëindigen.

### Invoeringen met de cijfertoetsen



Bij bepaalde functies moeten er letters worden ingevoerd. Druk net als bij een gsm-toetsenbord een cijfertoets (1 tot 9) zo vaak in tot het gewenste teken verschijnt.

De beschikbare letters staan op de verschillende cijfertoetsen gedrukt.

## Het informatievenster

Het informatievenster bovenaan het scherm bevat een verklarende tekst bij het geselecteerde menupunt, die u helpt bij het maken van de instellingen. Samen met het trefwoordenregister vormt het een comfortabel bedieningssysteem.

► Er wordt een menu weergegeven.

(INFO)

De fabrieksinstelling is zo dat het informatievenster automatisch bij ieder menupunt wordt weergegeven. In dat geval kunt u de info-teksten met de **INFO-toets** tijdelijk verbergen.

Het automatisch weergeven van informatievensters kan via het menu permanent worden uitgeschakeld. In dat geval roept u het informatievenster op door op de **INFO-toets** te drukken.



Dat er een infotekst beschikbaar is, ziet u ook aan het weergegeven **INFO**-symbool rechtsonderaan, boven de menubalk.



Wanneer een infotekst uit meerdere pagina's bestaat, wordt in het infovenster het aantal beschikbare pagina's en **P+ P- Pagina** ⚡ weergegeven. U kunt met **P+** er **P-** door de verschillende infopagina's bladeren.

### Automatisch informatievenster permanent in- of uitschakelen

Wanneer u eenmaal vertrouwd bent met de bediening van het tv-toestel, kunt u de automatische informatievensters uitschakelen.

► In de normale tv-modus, zonder verdere weergaven.

(MENU)



**Tv-menu oproepen.**

- ◀ ▶ **Instellingen** selecteren,
  - ▼ naar de menuregel daaronder gaan.
- ◀ ▶ **Diversen** selecteren,
  - ▼ naar de menuregel daaronder gaan.
- ◀ ▶ **OSD beeldscherm** selecteren,
  - ▼ naar de menuregel daaronder gaan.
- ◀ ▶ **Automatische info** selecteren,
  - ▼ in de menuregel daaronder selecteren: **ja / nee**.

# Bedieningscomfort

## Het trefwoordenregister in het tv-toestel

Van hieruit kunt u alle wizards en vele bedieningsfuncties rechtstreeks starten. De volledige functionaliteit van het tv-toestel kan op die manier gemakkelijk worden ontsloten.

Vóór de alfabetische sortering bevinden zich de punten **Taal**, **Energie-efficiëntie**, **Uitrusting van het tv-toestel** en **Eerste ingebruikneming herhalen**.

### Trefwoordenregister oproepen

► In de normale tv-modus, zonder verdere weergaven.

INFO

**Trefwoordenregister** oproepen.

U ziet een infotekst bij het gemarkeerde trefwoord boven in het informatievenster.



Wanneer er in de gemarkeerde regel een OK-symbool verschijnt, kan de betreffende functie rechtstreeks worden opgeroepen met **OK**.

### Een trefwoord selecteren



Voer de beginletters in met behulp van de **cijfertoetsen**, net als met een gsm-toetsenbord (zie pagina 15).

Of ga met:



◀ ▶ naar de volgende / vorige letter,

▼ ▲ van regel naar regel,



**P+ / P-** volledige pagina's vooruit of achteruit bladeren.

Voorbeeld: U wilt het tv-toestel zo instellen dat het op een bepaald tijdstip automatisch wordt uitgeschakeld:

Selecteer het trefwoord **Uitschakelen** → **Automatisch** en druk op **OK** om de instelling op te roepen.

## Het Assist+ -menu

Via het Assist+ -menu kunnen de belangrijkste hulpfuncties van het tv-toestel rechtstreeks worden opgeroepen.

### Assist+ oproepen

ASSIST

**Assist+** -menu oproepen.



▲ ▼ Hulpfuncties selecteren,  
**OK** oproepen.

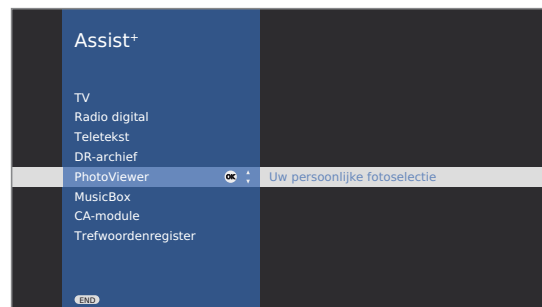

### Beschrijving van de afzonderlijke functies:

TV:	Zie vanaf pagina 18.
Radio digital:	Zie pagina 36.
Teletext:	Zie vanaf pagina 34.
DR-archief:	Menupunt verschijnt uitsluitend wanneer het tv-toestel met Digital Recorder is uitgerust; zie gebruiksaanwijzing Digital Recorder.
PhotoViewer:	Zie vanaf pagina 58.
MusicBox:	Zie vanaf pagina 60.
CA-module:	Menupunt verschijnt uitsluitend wanneer er een CA-module is geïnstalleerd (zie pagina 40) en een digitale zender werd geselecteerd.
Trefwoordenregister:	Zie linkerkolom.



# Bedieningscomfort

## TV-menu – Overzicht

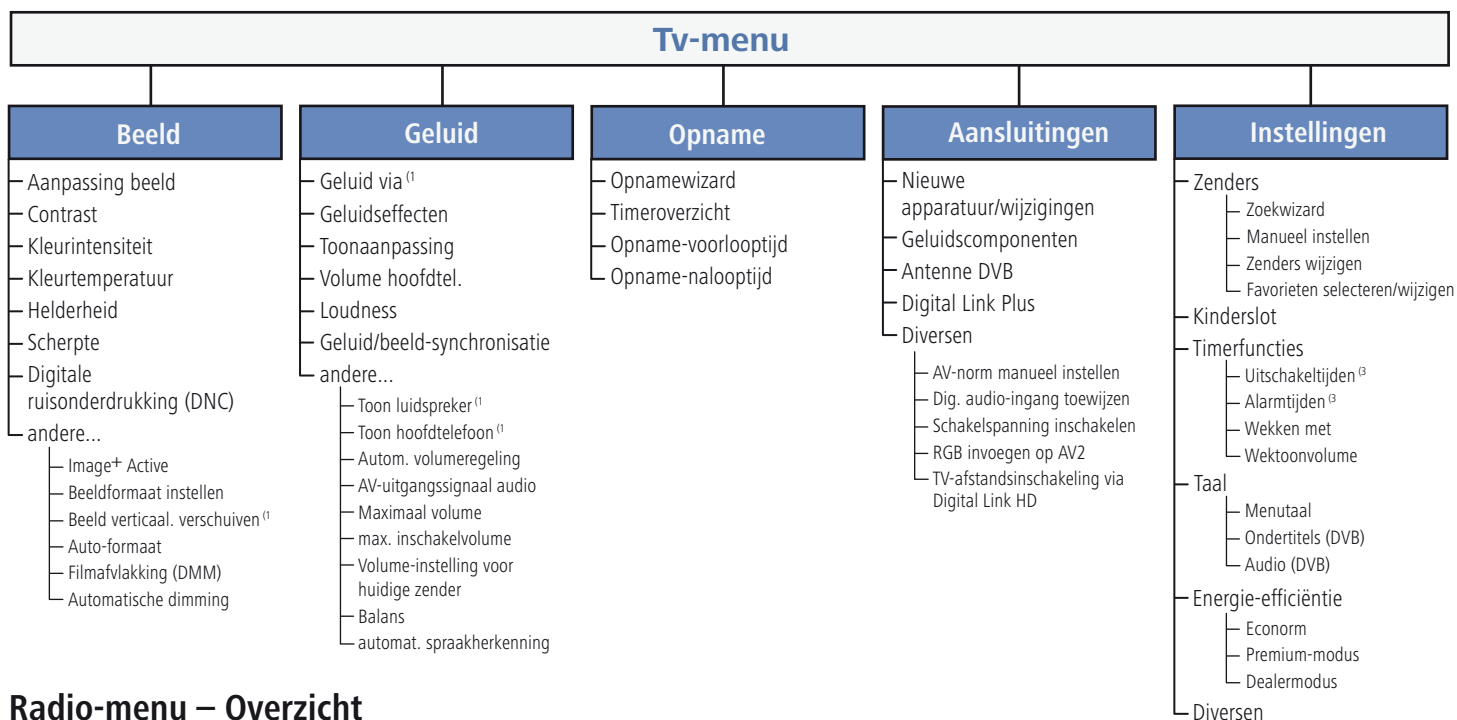

## Radio-menu – Overzicht

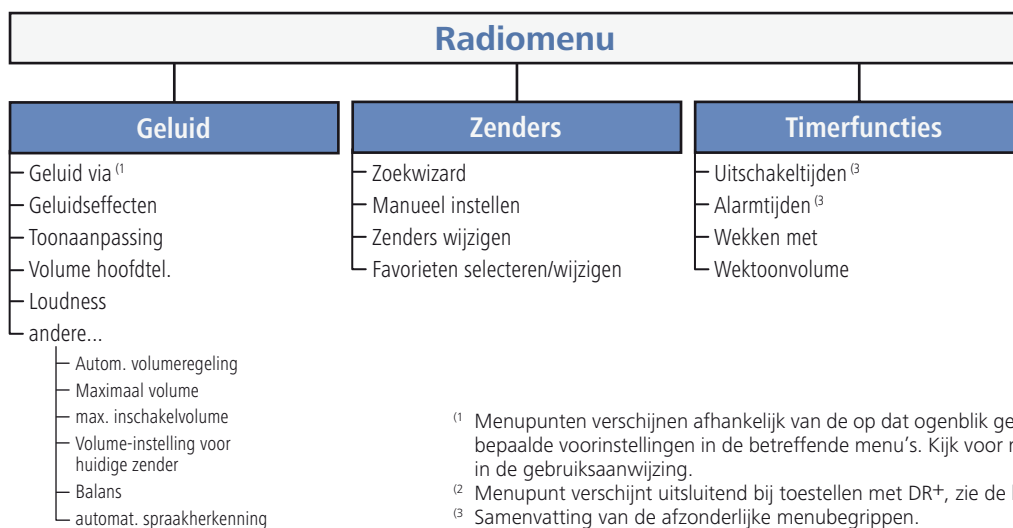

<sup>(1)</sup> Menupunten verschijnen afhankelijk van de op dat ogenblik geselecteerde signaalbron (DVB of analoog) en/of bij bepaalde voorinstellingen in de betreffende menu's. Kijk voor meer bijzonderheden in het betreffende hoofdstuk in de gebruiksaanwijzing.

<sup>(2)</sup> Menupunt verschijnt uitsluitend bij toestellen met DR+, zie de bedieningshandleiding van de Digital-Recorder.

<sup>(3)</sup> Samenvatting van de afzonderlijke menubegrippen.

<sup>(4)</sup> Menupunt verschijnt slechts als een stelvoet met motoraandrijving gebruikt wordt (zie pagina 70).

# Dagelijks gebruik

## Zender kiezen

### Met de toetsen P+ en P- van de afstandsbediening

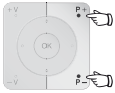

**P+/P-** zender volgende / vorige.

De zenderinformatie met geluidsherkenning wordt eventjes weergegeven.

- ➔ Als er favorieten werden geselecteerd, wordt er met **P+/P-** omgeschakeld naar de zender in de favorietenlijst (zie pagina 19).
- ➔ Als er bij DVB-zenders extra talen of DVB-ondertitels beschikbaar zijn, wordt onder de zenderinformatie de taal- en ondertitelingskeuze weergegeven. Zie ook pagina 25: Verdere keuzemogelijkheden bij DVB-zenders.

### Met de cijfertoetsen van de afstandsbediening



lang

#### 1-cijferige zenders

**Cijfertoets** een seconde lang ingedrukt houden, de zender verschijnt onmiddellijk.

Of:

**Cijfertoets** kort indrukken, de zender verschijnt na 2 seconden (bij tot 9 opgeslagen zenders onmiddellijke omschakeling).

#### 2- en 3-cijferige zenders

Eerste (en tweede) **cijfertoets** kort indrukken.

De laatste **cijfertoets** een seconde ingedrukt houden, de zender verschijnt onmiddellijk.

Of:

Alle **cijfertoetsen** kort indrukken, de zender verschijnt na 2 seconden (bij tot 99 of 999 opgeslagen zenders onmiddellijke omschakeling).

#### 4-cijferige zenders

Druk de vier **cijfertoetsen** achtereenvolgens kort in om de zender onmiddellijk op te roepen.

➔ Als er favorieten werden geselecteerd, wordt er met de cijfertoetsen omgeschakeld naar de zender in de favorietenlijst (zie pagina 19). Hierbij zijn maximaal tweecijferige zenderinvoeringen mogelijk.

➔ Wanneer u een geheugenplaats selecteert die nog niet is ingenomen; wordt er omgeschakeld naar de eerstvolgende beschikbare zender.



kort kort lang



allemaal kort

## Met het zenderoverzicht

- ➔ In de normale tv-modus, zonder verdere weergaven; geen favorieten geselecteerd.

### OK Zenderoverzicht oproepen.



Sortering numeriek



**P+/P-** Door de pagina's van het zenderoverzicht bladeren.



➔➔ Naar het volgende zenderblok springen.



▲ ▼ ◀ ▶ Zender markeren.

Of:

Met de **cijfertoetsen** het nummer van de zender invoeren. De gemarkeerde zender wordt als klein beeld weergegeven.



**OK** De gemarkeerde zender wordt opgeroepen.



**Blaauwe toets:** Schakelt om tussen **numerieke** en **alfabetische** sortering.

Sortering alfabetisch



Voer de beginletters in met behulp van de **cijfertoetsen**, net als met een GSM-toetsenbord (zie pagina 15). De eerste zender met de ingevoerde beginletters wordt gemarkeerd.

▲ ▼ ◀ ▶ Zender markeren.

**OK** De gemarkeerde zender wordt opgeroepen.



# Dagelijks gebruik

## Met de favorietenlijsten

Uw lievelingszenders kunt u in 6 favorietenlijsten (bijv. voor meerdere gebruikers) opslaan en oproepen. Iedere favorietenlijst kan maximaal 99 zenders bevatten. Na de eerste ingebruikneming zijn er in de eerste lijst reeds 10 zenders uit het zenderoverzicht opgenomen. U kunt de favorietenlijsten aanpassen aan uw eigen behoeften (zie **Favorietenlijsten samenstellen / wijzigen** op pagina 29).

➔ In de normale tv-modus, zonder verdere weergaven.



**OK** Zenderoverzicht oproepen.



**Rode toets:** Roept de favorietenlijst op.

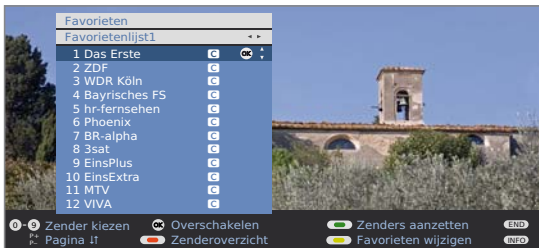

Markeer de zender rechtstreeks met de **cijfertoetsen**. Of:



▲ ▼ Zender markeren.

**P+/-** Door de pagina's van de favorietenlijst bladeren.

◀ ▶ Andere favorietenlijst selecteren.

**OK** De gemarkeerde zender wordt opgeroepen.

➔ Andere favorietenlijsten kunnen slechts worden geselecteerd wanneer ze ook zenders bevatten.



**Rode toets:** Terug naar het zenderoverzicht.

**Groene toets:** Alle zenders van de geselecteerde favorietenlijst overlopen (scannen).

**Gele toets:** Favorietenlijsten wijzigen, zie pagina 29.

## Toelichting bij de favorietenlijsten:

De geslaagde selectie met de rode toets (favorietenlijst) blijft behouden, tot er met de rode toets opnieuw wordt omgeschakeld op het zenderoverzicht. Wanneer er favorieten werden geselecteerd, wordt in het statusvenster na een zenderverandering de naam van de favorietenlijst weergegeven achter de zendernaam.

## Toelichting bij de symbolen achter de zendernamen:

- T** Digitale DVB-T-zender (terrestrisch via antenne)
- C** Digitale DVB-C-zender (via kabel)
- S** Digitale DVB-S-zender (via satelliet)
- S** Gecodeerde zender
- CI+** CI+ gecodeerde zender
- A** Geblokkeerde zender (zie kinderslot op pagina 41)

## Videobron selecteren

➔ Gelieve ervoor te zorgen dat de overeenkomstige apparaten werden aangemeld met de aansluitingswizard (zie pagina 44).

## Met het AV-selectie



**AV-selectie** oproepen.

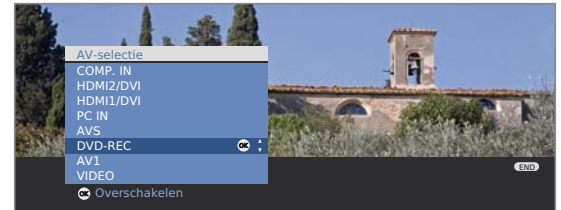

▲ ▼ Gewenste apparaat of aansluiting selecteren, **OK** overschakelen.

Er moet nu een signaal van de geselecteerde videobron zichtbaar zijn.

## Met het zenderoverzicht



➔ In de normale tv-modus, zonder verdere weergaven.

**OK Zenderoverzicht** oproepen.

Indien de favorietenlijst wordt weergegeven, eerst overschakelen naar het zenderoverzicht.

Bij een numerieke sortering bevinden de aansluitingen of toestellen zich steeds aan het begin van het overzicht. Bij een alfabetische sortering worden de aansluitingen of toestellen alfabetisch ingevoegd.



▲ ▼ ◀ ▶ Aansluiting/toestel selecteren, **OK** overschakelen.

# Dagelijks gebruik

## Geluid instellen

### Geluid uit-/inschakelen



Geluid uit;

Geluid aan: Druk de toets opnieuw in of gebruik de volumetoets **V+**.

### Volume instellen

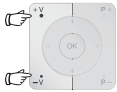

**V+ / V-** Volume luider / zachter.

De volumebalk wordt eventjes weergegeven, wanneer er geen ander menu op het scherm wordt weergegeven.

### Klankaanpassing oproepen



**Klankaanpassing** oproepen.



Selecteer de klankaanpassing door meerdere malen te drukken.

Of:



◀ ▶ Klankaanpassing selecteren.

### Verdere geluidsinstellingen bij volume-instelling en bij klankaanpassing

⇒ Zolang de volumebalk of de luidsprekerkeuze bij klankaanpassing nog zichtbaar is:



▲ Verdere geluidsinstellingen oproepen.

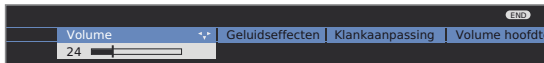

◀ ▶ Geluidinstelling selecteren,  
▼ naar de menuregel daaronder gaan.

◀ ▶ Wijzigingen doorvoeren.

### Geluidsinstellingen via het TV-menu

⇒ In de normale tv-modus, zonder verdere weergaven.



**Tv-menu** oproepen.



◀ ▶ **Geluid** selecteren,  
▼ naar de menuregel daaronder gaan.

◀ ▶ Gewenste geluidinstelling selecteren,  
▼ naar de menuregel daaronder gaan.

◀ ▶ Wijzigingen doorvoeren.

### Toelichtingen bij de geluidsinstellingen:

**Geluid via** Weergave via de tv-luidsprekers, actieve luidsprekers, Loewe Auro, Loewe Individual Sound Projector of een externe HiFi-versterker.

Actieve luidsprekers, HiFi/AV-versterker of soundprojector kunnen slechts worden geselecteerd wanneer deze toestellen in de geluidscomponentenwizard werden aangemeld. Auro kan slechts worden geselecteerd wanneer er een Loewe DVD Preceiver Auro is aangesloten.

Het menupunt **Geluid via** verschijnt niet wanneer in de geluidscomponentenwizard de optie **TV-luidsprekers** of **TV-luidsprekers + actieve subwoofer** werd ingesteld.

**Geluids-effecten** Stereo, Panorama, 3D Surround. Met **Panorama** zal het stereogeluid een virtuele basisuitbreiding ervaren. Met **3D Surround** kan een stereosignaal worden omgezet in een virtueel surroundsignaal.

**Klankaanpassing** Spraak, Klassiek, Pop, persoonlijke muziek- en filmklank. Bij persoonlijke muziek- en filmklank kunt u hoge en lage klanken instellen.

**Volume hoofdtel.** Hoofdtelefoonvolume instellen.

**Loudness** Aan het gehoor aangepaste verhoging van hoge en lage tonen bij een geringe volume.

**Geluid/beeld-synchronisatie** Wanneer de klank niet exact gelijkvalt met het beeld, kunt u dat hier corrigeren. Wanneer u zich op de balk naar links beweegt, vertraagt u de klank ten opzichte van het beeld. Wanneer u zich naar rechts beweegt, versnelt u de klank ten opzichte van het beeld. De tijdsaanpassing van de klank gebeurt in stappen van 10ms.

Het menupunt Geluid/beeld-synchronisatie verschijnt uitsluitend bij DVB-zenders.

**andere...** met **OK** oproepen (zie volgende pagina).

# Dagelijks gebruik

## Toelichtingen bij de geluidsinstellingen:

### andere...

Toon luidspreker/ hoofdtelefoon Keuzemogelijkheid Mono/Stereo resp. Toon 1 of Toon 2 bij uitzendingen in twee talen-gescheiden voor luidsprekers en hoofdtelefoon. Alleen beschikbaar bij analoge zenders.

Autom. volumeregeling Volumeverschillen verkleinen, bijv. bij te luide reclameblokken.

AV-uitgangssignaal audio Toonkeuze bij uitzendingen in twee talen.

Maximaal volume Bepalen van het instelbare maximumvolume.

max. inschakelvolume Bepalen van het volume dat na het inschakelen van het tv-toestel met de netschakelaar is ingesteld. Wanneer het volume bij het in standby schakelen van het tv-toestel hoger is dan hier wordt aangegeven, wordt het bij het opnieuw inschakelen automatisch verlaagd tot het ingestelde maximale inschakelvolume.

Volume-instelling voor huidige zender Het volume van de verschillende zenders kan verschillend zijn. Als het volume in vergelijking met andere zenders te hoog of te laag is, past u het volume aan. Bij geopend menu kunt u de zenders met **P+ / P-** achtereenvolgens selecteren en het volume van iedere zender afzonderlijk instellen.

Balans Stereo-balans dusdanig instellen dat de indruk van het volume rechts en links overeenkomt.

automat. spraakherkenning Bij geactiveerde automatische spraakherkenning wordt het geluid van de lopende uitzending bij herkenning van spraak automatisch geoptimaliseerd voor spraakverstaanbaarheid weergegeven.

# Dagelijks gebruik

## Beeld instellen



**Tv-menu** oproepen.



- ◀ ▶ **Beeld** selecteren,
- ▼ naar de menuregel daaronder gaan.

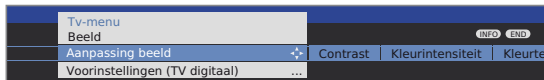

- ◀ ▶ Gewenste beeldfunctie selecteren,
- ▼ naar de menuregel daaronder gaan.

- ◀ ▶ Wijzigingen doorvoeren.

### Toelichtingen bij de beeldinstellingen:

**Aanpassing beeld** Overschakelen van de beeldinstellingen tussen persoonlijke waarden en energie-efficiëntie-voorstellingen.

**Contrast** Contrast instellen.  
Het verbruik van het tv-toestel hangt rechtstreeks af van de hier ingestelde waarde (zie ook pagina 13).

**Kleurintensiteit** Kleuren instellen.

**Kleurtemperatuur** Warmere of houdere kleuren voor beeld instellen.

**Helderheid** Beeldhelderheid instellen.

**Scherpte** Omtrekscherpte van het beeld instellen.

**DNC** Elimineert of reduceert ruis in het beeld.

**andere...** met **OK** oproepen.

**Image+ Active** Beeldverbetering aan/uit en demomodus voor Image+ Active.

**Beeldformaat** Beeldformaat instellen (zie rechterkolom).

**Beeld verticaal verschuiven** Beeld verticaal verschuiven (zie pagina 23).

**Auto-formaat** Bij ingeschakeld Auto-formaat herkent het tv-toestel bij Cinemascope- of breedbeeldfilms het beeldformaat en stelt het zich daar automatisch op in.

**DMM** Schoksgewijs bewegen verminderen.

**Automatische dimming** Het televisiebeeld past zich aan aan de omgevingslichtsterkte.  
Bij een geringe omgevingshelderheid wordt het energieverbruik van het toestel verlaagd door een contrastvermindering. Bij een hoge omgevingshelderheid nemen het contrast en het energieverbruik toe.

## Voorinstellingen / Persoonlijke waarden voor beeldaanpassing



**Tv-menu** oproepen.



- ◀ ▶ **Beeld** selecteren,
- ▼ naar de menuregel daaronder gaan.

- ◀ ▶ **Beeldaanpassing** selecteren,
- ▼ naar de menuregel daaronder gaan.

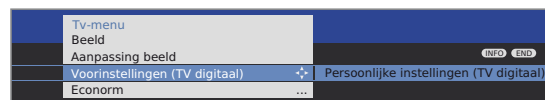

- ◀ ▶ **Voorinstellingen** of **Persoonlijke instellingen** selecteren.
- ▼ Voor voorinstellingen naar de menuregel daaronder gaan.

- ◀ ▶ Gewenste voorinstelling voor beeld selecteren.

**OK** Selectie bevestigen.

### Verklaringen bij beeldaanpassing:

Eigen instellingen voor contrast, kleurintensiteit, kleurtemperatuur, helderheid, scherpheid en digitale ruisonderdrukking worden in de persoonlijke waarden opgeslagen. Voor iedere signaalbron kunnen er persoonlijke waarden worden ingesteld.

Door het selecteren van **Voorinstellingen** worden de beeldinstellingen voor de op dat ogenblik actieve signaalbron op vooraf gedefinieerde waarden gezet. Voor een verklaring bij de signaalbronnen zie glossarium: **Signaalingangsgroepen**.

In het trefwoordenregister van het tv-toestel, onder **Terugzetten beeld/klank** of **Fabrieksinstellingen beeld/klank**, kunnen alle beeld- en klankaanpassingen in een stap voor alle signaalbronnen worden teruggezet op de fabriekswaarden.

### Beeldformaat instellen



**Beeldformaat-toets** zo vaak indrukken tot het gewenste beeldformaat gemarkeerd is of met



- ◀ ▶ het gewenste beeldformaat kiezen.

Het beeldformaat **Panorama** kan worden ingesteld op een proportioneel correcte of een beeldvullende weergave. Bij een proportioneel correcte weergave zijn er links en rechts van het beeld donkere randen zichtbaar.

Overschakelen: Houd op het toestel de **toets M** ingedrukt en druk tegelijkertijd even op de **Beeldformaat-toets** van de afstandsbediening.

Terugstellen: Zelfde toetsencombinatie opnieuw indrukken.



Vervolg op de volgende bladzijde →

# Dagelijks gebruik

## Toelichtingen bij de beeldformaten:

► Instelmogelijkheden afhankelijk van de weergegeven beeldinhoud.

16:9 Proportioneel correcte weergave van 16:9-uitzendingen.

4:3 Proportioneel correcte weergave van 4:3-uitzendingen.

Panorama Proportioneel correcte beeldvullende weergave (leverings-toestand) van 4:3-uitzendingen op het 16:9-beeldscherm. Zenderlogo en ondertiteling blijven in beeld. Omschakeling van de Panorama-modus zie pagina 22.

Cinema Proportioneel correcte beeldvullende weergave van 4:3-uitzendingen op 16:9-beeldschermen. Zenderlogo en ondertiteling meestal niet in beeld.

Zoom Proportioneel correcte weergave. Maximale vergroting van het beeld.

PALplus Is een door de zender geleverde 4:3-compatibele 16:9-beeldtransmissie, die automatisch wordt herkend.

Wanneer een beeldsignaal met hoge resolutie op het tv-toestel wordt weergegeven of via de interfaces PC IN, HDMI1/DVI, HDMI2/DVI of COMP. IN wordt ingevoerd, kunnen de beeldformaten 16:9 PC, 16:9 TV, 16:9 Zoom, 4:3 PC, 4:3 TV en 4:3 Zoom worden ingesteld.

Bij de pc-formaten wordt de volledige beeldinhoud weergegeven. Bij de tv-formaten wordt een klein gedeelte van het beeld weggeknipt. Dit is mogelijk nodig om eventuele storingen aan de beeldrand die afkomstig zijn van het toegevoerde signaal te laten verdwijnen.

## Beeld verticaal verschuiven



► In normale tv-modus, zonder verdere weergaven.

▲ ▼ Beeld naar boven/beneden verschuiven.



Om weggefallen ondertiteling of over het scherm lopende berichten zichtbaar te maken, kan het beeld in de beeldformaten **Panorama**, **Cinema** en **Zoom** (niet bij signaal met hoge resolutie) met de **pijltoetsen** ▲ ▼ naar boven of naar beneden worden verschoven.

## Zonder afstandsbediening bedienen

### Veranderen van zenders op het tv-toestel

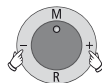

+ / - Volgende/vorige zender.

### Radio in-/uitschakelen of op radio overschakelen



R Radio aan of overschakelen tussen TV en radio.

### TV-menu op het toestel oproepen



M Menu **Bediening op het toestel** oproepen,

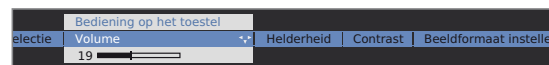

- / + functie selecteren.

► **Service** is bestemd voor de klantendienst.

M of R Naar de volgende menuregel gaan, - / + wijzigingen doorvoeren.

M Naar de vorige menuregel gaan, - / + andere functie selecteren.

# Dagelijks gebruik

## Toetsfuncties

Iedere modus van het tv-toestel (TV, Radio, Teletekst, EPG, PIP, PhotoViewer, MusicBox en DR-archief, wanneer uitgerust met Digital-Recorder) beschikt over een eigen menu en eigen functies en kleurtoetsen. De toewijzing van de kleurtoetsen wordt aangegeven bij de beschrijving van de afzonderlijke modi.

Hieronder vindt u enkele toetsfuncties die u nodig hebt voor de dagelijkse bediening van uw tv-toestel.

### Functies van de kleurtoetsen in tv-modus

➡ In normale tv-modus, zonder verdere weergaven.



**Rode toets:** Stilstaand beeld aan/uit.  
Bij toestellen met Digital-Recorder: DR-archief aan/uit.



**Groene toets:** Het menu **Teletekst-functies** oproepen.  
Via het menu **Teletekst-functies** kunt u **Ondertitels** en de **Persoonlijke Teletekst-pagina's** selecteren. De bediening van de ondertiteling hangt af van de gekozen zender.

Ondertitels

#### Ondertitels analoge zenders:

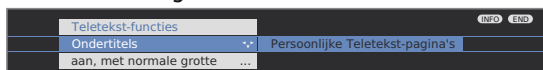

- ◀ ▶ **Ondertitels** selecteren,  
▼ naar de menuregel daaronder gaan.
- ◀ ▶ Grootte van de Teletekst-ondertitels selecteren,  
**OK** Teletekst-ondertitels tonen.  
(uitsluitend weergave wanneer ondertiteling beschikbaar is)

END

**END:** Teletekst-ondertitels uit, of in het menu **uit** selecteren.

#### Ondertitels DVB-zenders:

- ➡ Het menupunt **Ondertitels** wordt grijs weergegeven en kan niet met **OK** worden opgeroepen wanneer de DVB-zender geen ondertiteling ter beschikking stelt.
- ➡ De DVB-ondertiteling kan eveneens via de statusindicatie worden geselecteerd (zie pagina 25).

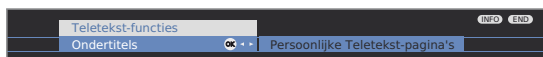

- ◀ ▶ **Ondertitels** selecteren,  
**OK** oproepen.

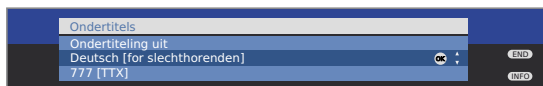

- ▲ ▼ Ondertitelingsmodus selecteren,  
**OK** ondertitels oproepen/verbergen.

### Functies van de kleurtoetsen in tv-modus (vervolg)



**Groene toets:** Het menu **Teletekst-functies** oproepen.

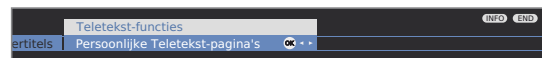

Persoonlijke Teletekst-pagina's

- ◀ ▶ **Persoonlijke Teletekst-pagina's** selecteren,  
**OK** oproepen.



- ▲ ▼ Teletekst-pagina selecteren,  
**OK** bekijken.

➡ Wanneer er slechts één teletekst-pagina werd gedefinieerd, wordt er geen lijst getoond maar wordt de teletekst-pagina meteen geopend. Voor het definiëren van persoonlijke teletekst-pagina's zie pagina 35.



**Gele toets:** Terug naar de laatst bekeken zender.  
Met deze toets kunt u snel tussen twee zenders heen en weer schakelen.



**Blauwe toets:** Programma-info weergeven.  
Bij DVB-zenders wordt bovendien de programma-info van de volgende uitzending weergegeven.

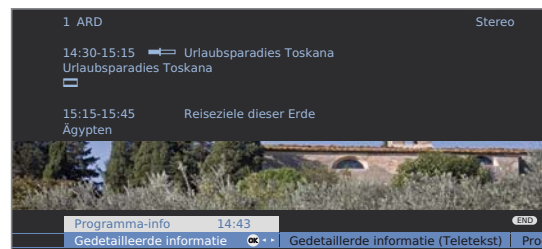

Verklaring van de symbolen in de uitzendingsinformatie:

- ▬ uitzending in het beeldformaat 16:9
- HD uitzending met hoge beeldresolutie (HDTV)
- DD uitzending met Dolby-Digital-geluid
- 👂 uitzending van ondertiteling voor gehoorstoorden
- 📧 uitzending met kinderbeveiliging (zie **Kinderslot - Leeftijdsafhankelijk blokkeren** op pagina 41).

De symbolen kunnen ook gecombineerd verschijnen.

### Permanente weergave van de tijd



Tweemaal kort achter elkaar indrukken:  
De tijd wordt permanent weergegeven of verborgen.





# Dagelijks gebruik

## Statusaanduiding

➡ In normale tv-modus, zonder verdere weergaven.

END

**END:** Statusaanduiding weergeven / verbergen.



In de bovenste twee regels ziet u het nummer en de naam van de zender, de titel van het lopende programma (indien beschikbaar) en de geluidsherkenning.

De balk (indien beschikbaar) toont de vorderingsstatus van de weergegeven uitzending.

Wanneer er informatie over de lopende uitzending beschikbaar is, kunt u die oproepen met de **INFO-toets**; in dat geval wordt de toets rechts weergegeven.

Onderaan wordt afhankelijk van de DVB-zender een selectie weergegeven (zie rechter kolom): De tijd, indien geactiveerd de alarmtijd en uitschakeltijd.

## Verklaringen bij de geluidsherkenning:

Overgedragen geluidssignaal:

- Mono** Monogeluidsoverdracht analoog
- 2-tonig** Uitzending in twee talen (toon1/toon2) analoog
- Stereo** Stereogeluidsoverdracht analoog
- PCM** Stereogeluidsoverdracht digitaal

Gebruikte luidsprekers:

- 🔊 weergave via de tv-luidsprekers (L/R Stereo).

## Verdere keuzemogelijkheden bij DVB-zenders

Afhankelijk van de DVB-programma-aanbieder kunnen er in de statusaanduiding voor de afzonderlijke programma's bijkomende keuzemogelijkheden worden aangeboden.

- ➡ Wanneer u tijdens de weergegeven statusaanduiding een van de **kleurtoetsen** of de **TEXT-toets** indrukt, wordt het bijbehorende selectiemenu getoond.
- ➡ De selectieregel wordt ook dan automatisch even weergegeven, wanneer een nieuwe uitzending begint met andere opties dan bij de vorige uitzending of wanneer op een andere zender wordt omgeschakeld.

De keuzemenu's blijven slechts beschikbaar zolang de statusaanduiding wordt weergegeven. U kunt ze echter opnieuw oproepen door op de **END-toets** te drukken.

    **Rode toets:** Kanaalkeuze bij aanbieders van meerdere kanalen

**Groene toets:** Taal/geluid  
De aangeboden geluidsformaten en hun betekenissen hangen af van het uitgezonden programma.

**Gele toets:** Tijdkeuze

**Blauwe toets:** Selecteren van CA-module  
De mogelijkheid om een CA-module te kiezen, verschijnt alleen wanneer er twee CA-modules geïnstalleerd werden, die beide in staat zijn de geselecteerde gecodeerde zender te decoderen.  
In dat geval kunt u kiezen welke van beide CA-modules de zender moet decoderen.

TEXT

**TEXT:** Ondertitels  
De beschikbare ondertiteling hangt af van het uitgezonden programma.

## Verdere instelmogelijkheden voor DVB-zenders

U kunt algemene voorinstellingen voor DVB-zenders doorvoeren onder **Tv-menu → Instellingen → Diversen → DVB-instellingen**.

**Ondertitelingsmodus** Hier kunt u instellen of er altijd ondertiteling moet worden weergegeven als ze door de zender wordt aangeboden. Daarbij kan ook een speciale ondertiteling voor gehoorgestoorden worden geselecteerd. Ondertiteling wordt niet door alle zenders aangeboden. Veel zenders bieden uitsluitend ondertiteling aan via teletekst.

**Audio-modus** Hier kunt u instellen of het speciale geluid voor slechtzienden altijd moet worden weergegeven wanneer hij door de zender wordt aangeboden.

**DVB-tekenreeks** Kies de DVB-tekenreeks zo dat de uitzendingstitels van uw voorkeuzenders of de teksten van uw CA-module correct worden weergegeven.

# Zenders beheren

## TV-zenders

Via het TV-menu kunt u verschillende opties voor zenderbeheer oproepen. Wij illustreren dit hier voor tv-zenders. Voor radiozenders geldt hetzelfde, met dit verschil dat in de radiomodus het radiomenu wordt opgeroepen (zie ook pagina 36).

- ➡ Zenders beheren is niet mogelijk zolang een geprogrammeerde timer-opname nog niet werd uitgevoerd.
- ➡ Wanneer minstens een zender geblokkeerd is, dient men voor het zoeken/actualiseren de geheime nummer in te voeren (zie Kinderslot op pagina 41).

### Zenders zoeken/actualiseren – Zoekwizard

Bij het zoeken/actualiseren met de zoekwizard wordt er naar nieuwe zenders gezocht, die nog niet werden opgeslagen.

- ➡ Als u alle opgeslagen zenders wenst te wissen en automatisch opnieuw te laten zoeken, moet u de eerste ingebruikneming herhalen (zie pagina 12).



**Tv-menu** oproepen.

- ◀ ▶ **Instellingen** selecteren,  
▼ naar de menuregel daaronder gaan.
- ◀ ▶ **Zenders** selecteren,  
▼ naar de menuregel daaronder gaan.
- ◀ ▶ **Zoekwizard** selecteren,  
▼ naar de menuregel daaronder gaan.

In de infotekst bovenaan worden de actuele zoekinstellingen weergegeven:



Wanneer u deze zoekinstellingen wenst te wijzigen:



- ◀ ▶ **Zoekinstellingen wijzigen** selecteren,  
**OK** wizard controleert zoekinstellingen.

Wanneer u akkoord gaat met deze instellingen:

- ◀ ▶ **Zoeken/actualisering starten** selecteren,  
**OK** zoeken starten.



**Rode toets:** Lopende zoekactie/actualisering afbreken.

### Toelichting bij enkele zoekinstellingen, inclusief de achteraf uit te rusten satellietontvanger:

- Locatie van het toestel** Voor landspecifieke voorinstellingen en de zendersortering het land selecteren.
- Signaalbron** Selecteer hier Antenne, Kabel of Satelliet, afhankelijk van waar u naar nieuwe zenders wenst te zoeken. Hier kunt u ook een configuratie van de DVB-T- en DVB-S-antennes oproepen met de **groen kleurtoets** (zie pagina 13).

**Antenne/Kabel TV-/kleurnorm** Met het selecteren van de toestellocatie wordt de gebruikelijke TV-/kleurnorm vooringesteld. Verander die uitsluitend wanneer er naar zenders met andere normen moet worden gezocht.

**Gecodeerde zenders** U kunt aangeven, of er bij het zoeken/actualiseren naar gecodeerde zenders moet worden gezocht. Selecteer **ja**, dan wordt ook naar gecodeerde zenders gezocht. Echter gecodeerde zenders kunt u uitsluitend met een CA-module en een bijkomende Smart Card ontvangen. Informeer bij uw Electronica-speciaalzaak naar de juiste Smart Card voor de ontvangst van bepaalde zenders. De bediening van de CA-module wordt beschreven op pagina 40.

**DVB-T Zoekmethode** Als u het zoeken onafhankelijk van het kanalenraster wenst door te voeren, selecteert u **Frequentie zoeken**.

**DVB-C Instellingen** Met het instellen van de locatie van het toestel worden de gebruikelijke instellingen vooringesteld. Verander deze uitsluitend wanneer u andere symbol rates (symboolsnelheden) of modulatie wijzen bekend zijn of wanneer de opgave van het netwerk-ID vereist is voor uw kabelnetwerk (deze informatie kunt u krijgen van uw kabelmaatschappij). Als u het zoeken onafhankelijk van het kanalenraster wenst door te voeren, selecteert u **Frequentie zoeken**.

**DVB-S Instellingen** Als u het zoeken onafhankelijk van het kanalenraster wenst door te voeren, selecteert u **Frequentie zoeken**. De symbol rate (symboolsnelheid) wordt u door de satellietverkoper meegedeeld en hoeft normaal niet worden aangepast.

# Zenders beheren

## Zender zoeken/actualiseren – Bewerking van nieuwe en niet meer gevonden zenders

Nadat het automatisch zoeken/actualiseren is voltooid, wordt het aantal nieuw gevonden zenders weergegeven.



**OK** Lijst van de nieuwe gevonden zenders.



▲ ▼ ◀ ▶ Zender selecteren.



**Gele toets:** Zender markeren / niet markeren

**Blauwe toets:** Alles markeren / niet markeren

**OK** slaat de gemarkeerde zenders op.

Vervolgens wordt er een lijst getoond van eventuele zenders die opgeslagen zijn maar die tijdelijk geen programma's meer uitzenden of die niet meer bestaan. Voor de zender staat het nummer van de gebruikte geheugenplaats. Markeer die zenders die u definitief wenst te wissen.

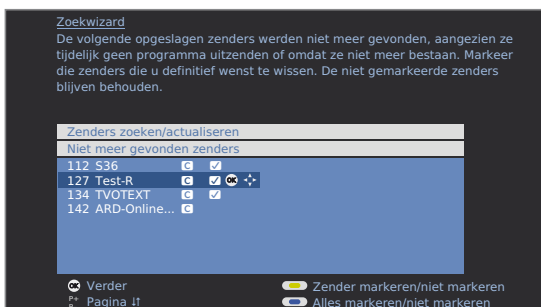

▲ ▼ ◀ ▶ Zender selecteren,



**Gele toets:** Zender markeren / niet markeren

**Blauwe toets:** Alles markeren / niet markeren

**OK** wist de gemarkeerde zender.



**END:** Zoekwizard beëindigen.

## Zenders zoeken/actualiseren – manueel zoeken



**Tv-menu** oproepen.



◀ ▶ **Instellingen** selecteren,  
▼ naar de menuregel daaronder gaan.

◀ ▶ **Zenders** selecteren,  
▼ naar de menuregel daaronder gaan.

◀ ▶ **Manueel instellen** selecteren,  
**OK** invoerveld oproepen.

In de volgende regels kunt u de gegevens van de zender invoeren of wijzigen:

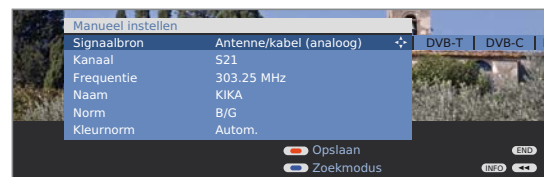

Of:

**Blauwe toets:** Start het **Zoekmodus** en zoekt de volgende zender.

**Rode toets:** Slaat de zender op.

➡ Alleen zenders die nog niet voorkomen in het zenderoverzicht kunnen voor de geselecteerde signaalbron worden opgeslagen.

➡ Zenders die voor de geselecteerde signaalbron reeds voorkomen in het zenderoverzicht worden met stationsnummer en naam grijs weergegeven. Deze zenders kunnen met de **rode toets** alleen worden overschreven.

## Toelichting bij enkele zoekinstellingen:

Afhankelijk van de geselecteerde signaalbron zijn er verschillende instellingen mogelijk. Enkele instellingen werden reeds verklaard in het hoofdstuk over de eerste ingebruikneming (zie vanaf pagina 12).

**Signaalbron** Selecteren van het bereik waarin u de zenders wenst te zoeken.

**Kanaal** Rechtstreekse invoering van het kanaal.

**Frequentie** Rechtstreekse invoering van de zenderfrequentie.

**Norm** Invoering van de TV-norm van de zender, (B/G, I, L, D/K, M, N).  
Vraag eventueel meer informatie aan uw dealer.

**Kleurnorm** Invoering van de kleurnorm van de zender, (PAL, SECAM, NTSC-V, PAL60, Autom.).  
Vraag eventueel meer informatie aan uw dealer.

# Zenders beheren

## Zenders wijzigen – wissen, verplaatsen, andere naam geven, herstellen

- ➡ **Zenders wijzigen** is ook oproepbaar via het zenderoverzicht (pagina 18).
- ➡ Wanneer minstens een zender geblokkeerd is, dient men voor het veranderen van zenders de geheime nummer in te voeren (zie Kinderslot op pagina 41).

(MENU)



**Tv-menu** oproepen.

- ◀ ▶ **Instellingen** selecteren,
  - ▼ naar de menuregel daaronder gaan.
- ◀ ▶ **Zenders** selecteren,
  - ▼ naar de menuregel daaronder gaan.
- ◀ ▶ **Zenders wijzigen** selecteren,
  - OK lijst met zenders oproepen.



Vanuit dit menu kunt u zenders wissen, verplaatsen, een andere naam geven of herstellen.



◀ ▶ ▲ ▼ of **cijfertoetsen**:

De betreffende zender selecteren.

Indien nodig kunt u bladeren met **P+ / P-**.

## Zenders wissen



**Rode toets:** Activeert zenders **Wissen**.

▲ ▼ Eventueel meerdere zenders markeren,

OK wisoperatie uitvoeren.



## Zenders verplaatsen/ volgorde wijzigen

- ➡ Zenders kunnen uitsluitend worden verplaatst binnen het blok van de signaalbron waar ze toe behoren.
- ➡ Zenders met LCN kunnen niet hergesorteerd worden.



**Gele toets:** Activeert zenders **Verplaatsen**.

▲ ▼ Eventueel meerdere zenders markeren,

OK markeren beëindigen.

▲ ▼ Positie selecteren waarop de gemarkeerde zender moet worden ingevoegd,

OK verplaatsen uitvoeren.



## Zenders een andere naam geven

- ➡ DVB-zenders waarbij de zendernaam mee wordt uitgezonden; kunnen niet van naam worden veranderd. In dat geval is de functie **Andere naam geven** niet zichtbaar.



**Blauwe toets:** Activeert zenders een **Andere naam geven**.

Onder de 1e letter van de naam ziet u een streepje dat de actuele invoerpositie aangeeft.

▶ Invoerpositie naar rechts (ook voor spaties).

◀ Invoerpositie naar links wist het teken er voor.



Met de **cijfertoetsen** van de afstandsbediening achtereenvolgens de letters invoeren. Druk net als bij een gsm-toetsenbord een cijfertoets zo vaak in tot het gewenste teken verschijnt. De beschikbare letters staan op de verschillende cijfertoetsen gedrukt. Met de toets 1 kunt u verschillende speciale tekens invoeren.



**Groene toets:** Overschakelen tussen hoofdletters en kleine letters.



OK Nieuwe naam opslaan.

## Zenders herstellen

De uit het zenderoverzicht gewiste zenders kunnen hersteld worden.



**Groene toets:** Activeert **Zenders herstellen**.



▲ ▼ ◀ ▶ Zender selecteren,

OK zender wordt hersteld.

De herstelde zender wordt toegevoegd aan het einde van het blok van de signaalbron waar hij toe behoort.

# Zenders beheren

## Favorietenlijsten samenstellen / wijzigen

Iedere favorietenlijst kan maximaal 99 zenders bevatten. U kunt de favorietenlijsten samenstellen volgens uw eigen behoeften (bijv. rubrieklijsten). Andere gebruikers van dit tv-toestel kunnen hun eigen favorietenlijsten samenstellen.

De favorietenlijsten bieden ook het voordeel dat u zenders van verschillende signaalbronnen in de door u gewenste volgorde kunt opslaan.

► **Favorieten wijzigen** kan ook worden opgeroepen via de favorietenlijst (pagina 19).

MENU



**Tv-menu oproepen.**

◀ ▶ **Instellingen** selecteren,  
▼ naar de menuregel daaronder gaan.

◀ ▶ **Zenders** selecteren,  
▼ naar de menuregel daaronder gaan.

◀ ▶ **Favorieten selecteren/wijzigen** markeren,  
**OK** lijst van alle zenders en laatste actieve favorietenlijst oproepen.



**Groene toets:** Volgende favorietenlijst selecteren.

## Naam van favorietenlijst wijzigen

► Favorietenlijst (rechterkolom) moet geselecteerd zijn. Indien niet, met ▶ naar de lijst gaan.

**Blauwe toets:** Activeert **Naam van lijst wijzigen**.



**Cijfertoetsen:** Nieuwe naam invoeren (zelfde procedure als bij zenders een andere naam geven, zie pagina 28).



**OK** Nieuwe naam opslaan.

## Zenders toevoegen aan een favorietenlijst

► Alle zenders (linkerkolom) moet geselecteerd zijn. Indien niet, met ◀ naar de lijst gaan.



**P+/P-** Indien nodig door de pagina's van de zenderlijst bladeren.



▲ ▼ Zenders markeren of met **cijfertoetsen** (bij alfabetische zendersortering voert u de beginletters in ) de zender selecteren die als favoriet aan defavorietenlijst moet worden toegevoegd.



**OK** verplaatst de zender naar de favorietenlijst. De nieuwe zender wordt aan het einde van de favorietenlijst toegevoegd. Ga op dezelfde manier te werk voor andere zenders.

## Zenders uit de favorietenlijst wissen

► Favorietenlijst (rechterkolom) moet geselecteerd zijn. Indien niet, met ▶ naar de lijst gaan.



▲ ▼ De te wissen zender markeren.

**OK** Gemarkeerde zender uit de favorietenlijst verwijderen.

Of:



**Rode toets:** Activeert **Lijst leegmaken**.



**OK** Lijst leegmaken bevestigen.

## Zender in de favorietenlijst verplaatsen / volgorde wijzigen

► Favorietenlijst (rechterkolom) moet geselecteerd zijn. Indien niet, met ▶ naar de lijst gaan.



▲ ▼ De te verplaatsen zender markeren.



**Gele toets:** Activeert **Zender verplaatsen**.



▲ ▼ Positie selecteren waar de gemarkeerde zender moet worden ingevoegd.



De invoegpositie kan ook met de cijfertoetsen worden geselecteerd.



**OK** Verplaatsen uitvoeren.

# Beeld-in-beeld

## Beeld-in-beeld (Picture in Picture / PIP)

De functie beeld-in-beeld (PIP) maakt het mogelijk gelijktijdig twee verschillende beelden weer te geven.

- ➔ Een gelijktijdige weergave van twee HDTV-signalen is niet mogelijk.
- ➔ Een gelijktijdige weergave van twee gecodeerde zenders is niet mogelijk.
- ➔ Tijdens een opname zijn de functies voor het overschakelen tussen beelden en het selecteren van zenders beperkt.
- ➔ Bij toestellen **zonder** Digital Recorder DR+ is de PIP-werking beperkt tot AV-PIP (een TV-zender een zijn AV-bron). Wanneer aan deze toestellen een satelliet-tuner wordt toegevoegd, is aanvullend PIP-werking uit een digitaal satellietbeeld en een analoog beeld via kabeltelevisie of de huisantenne mogelijk.

### Uw tv-toestel biedt twee verschillende PIP-weergavetypes:

**Split Screen** Hierbij wordt het scherm in het midden gesplitst en het bijkomende PIP-beeld in de rechterhelft van het scherm weergegeven. Beide beelden worden horizontaal samengedrukt en nemen elk een helft van het scherm in beslag.

**Klein beeld** Hierbij wordt in het tv-beeld een klein PIP-beeld weergegeven.

### De PIP-bediening maakt een onderscheid tussen twee verschillende modi:

**Standaard-PIP** Zenders voor PIP- en tv-beeld vrij selecteerbaar (kleurtoetsen hebben PIP-specifieke betekenis, zie hieronder).

**iPIP** Alleen bij toestellen met Digital Recorder: Bij het indrukken van de **PIP-toets** wordt de zender van het tv-beeld naar het PIP-beeld verplaatst. De zender van het tv-beeld kan nu vrij worden gekozen. Wanneer de **PIP-toets** opnieuw wordt ingedrukt, wordt het PIP-beeld weer het normale tv-beeld en wordt het PIP-venster gesloten.

### Beeld-in-beeldmodus starten en beëindigen

PIP

PIP-beeld oproepen/verbergen.

Een groen kader bij de functie Standard-PIP geeft aan dat de zenderkeuze effect heeft op het PIP-beeld. Een wit kader betekent dat de bedieningsopdrachten gelden voor het hoofdbeeld. Een blauw kader betekent dat de functie PIP-scan actief is (PIP-beeld). Wanneer de modus iPIP actief is, wordt dat aangegeven door een oranje kader.

### Standaard-PIP-bediening:

#### PIP-beeld als stilstaand beeld

➔ Het kader is groen, indien niet, **groene toets** indrukken.

 **Rode toets:** Stilstaand PIP-beeld aan / uit.

### Inhoud van PIP- en hoofdbeeld verwisselen

➔ Het kader is groen, indien niet, **groene toets** indrukken.

 **Gele toets:** Tv-beeld en PIP-beeld onderling verwisselen.

### Zender van het PIP-beeld selecteren

➔ Het kader is groen, indien niet, **groene toets** indrukken.

Kies op de gebruikelijke manier de zender.



### Zender van het hoofdbeeld kiezen

➔ Het kader is wit, indien niet, **groene toets** indrukken.

Kies op de gebruikelijke manier de zender.



### PIP-scan in PIP-beeld

➔ Het kader is groen, indien niet, **groene toets** indrukken.

 **Blauwe toets:** Zenders scannen starten. Het kader wordt blauw, de zenders veranderen nu automatisch.

 **Blauwe toets:** Zenders scannen stoppen. Het kader wordt weer groen.



# Beeld-in-beeld

## Beeld-in-beeldmodus (PIP) configureren

In het PIP-menu kunt u het PIP-type (klein beeld of Split Screen), de PIP-modus (standaard-PIP of iPIP) en de positie van het klein beeld instellen.

### PIP-menu starten

- ➡ PIP-Modus gestart, indien niet, **PIP-toets** indrukken.
- ➡ Het kaderis groen, indien niet, **groene toets** indrukken.

(MENU)

PIP-menu oproepen.

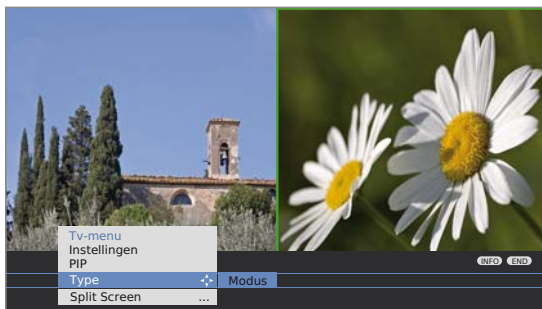

### Omschakelen op Klein beeld / Split Screen

- ➡ PIP-menu geopend.



- ◀ ▶ **Type** selecteren,
  - ▼ naar de menuregel daaronder gaan.
- ◀ ▶ **Klein beeld** of **Split Screen** selecteren.

### Positie van het kleine PIP wijzigen

- ➡ Behalve de eventuele statusregel is er geen andere OSD-tekst op het scherm te zien.



- ▲ ▼ ◀ ▶ PIP-beeld naar een van de schermhoeken verschuiven.

De positie van het klein beeld kan ook in het PIP-menu onder **Positie** geselecteerd worden.

### Overschakelen naar de modus iPIP / Standaard-PIP

- ➡ PIP-menu geopend.

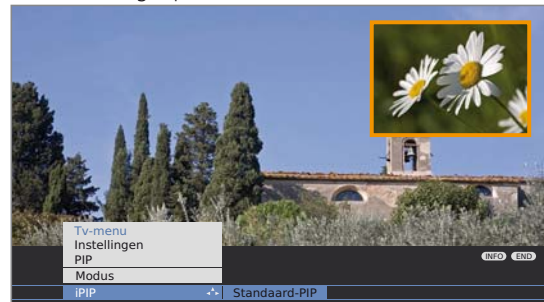

- ◀ ▶ **Modus** selecteren,
  - ▼ naar de menuregel daaronder gaan.
- ◀ ▶ **iPIP** of **Standaard-PIP** selecteren.
  - Bij iPIP is het kader rondom het PIP-beeld oranje.

### iPIP-bediening:

(PIP)

Bij actieve iPIP-modus wordt de in het normale TV-beeld weergegeven zender verplaatst naar het PIP-beeld wanneer u op de **PIP-toets** drukt. Voor het normale tv-beeld kunt u dan een andere zender kiezen terwijl u de eerste zender in het PIP-beeld blijft zien. Zo kunt u reclame of delen van programma's naar het PIP-beeld „verbannen“.

(PIP)

Het PIP-beeld wordt opnieuw het tv-beeld (PIP uit).

# Elektronisch programmablad

## Elektronisch programmablad – EPG

EPG staat voor Electronic Programme Guide en de functie verschaft u programmainformatie op het beeldscherm. U kunt door de EPG bladeren net als in een gewoon programmablad en informatie zoeken over het programma dat u bekijkt. Bovendien biedt het de mogelijkheid programma's te sorteren volgens bepaalde onderwerpen, uitzendingen aan te tekenen en opnamen te programmeren.

### EPG starten en afsluiten

EPG

EPG in-/uitschakelen.

- Wanneer u de EPG voor de eerste keer start, wordt u door een wizard door de vereiste voorinstellingen geleid. Wanneer u een analoge ontvanger hebt, voert u vervolgens bij analoge zenders de gegevensverzameling door (zie pagina 33).



De weergave van het programmablad is in twee categorieën verdeeld: De programmalijst (onderaan) wordt beïnvloed door de gegevens die (bovenaan) worden ingevoerd.



**Blauwe toets:** Schakelt om tussen de invoervelden **Datum, ...**, **Onderwerpen** bovenaan en de programmalijst onderaan.

### Overschakelen en aantekenen met de programmalijst

- In de programmalijst worden eerst alle lopende uitzendingen opgesomd.
- Deze staan onderaan in de programmalijst, indien niet, **blauwe toets** indrukken.



- Uitzending selecteren.  
**OK** Bekijken / Noteren.

**Bekijken** De uitzending is al bezig, het tv-toestel schakelt om naar de gemarkeerde uitzending.

**Noteren** De uitzending is nog niet begonnen en wordt aangetekend. Er verschijnt een  voor de uitzending. Het tv-toestel geeft aan het begin van het programma de vraag weer of naar dit programma gewisseld dient te worden, m.a.w. het tv-toestel wordt vanuit de standby-modus ingeschakeld, als deze functie in het EPG-menu werd ingeschakeld (zie pagina 33).

- Uitzendingen kunnen ook via het timeroverzicht worden aangetekend (zie pagina 56).

### Programmalijst aanpassen



- U bevindt zich in het bovenste schermgedeelte, indien niet, **blauwe toets** indrukken.
- ▼ ▲ **Datum, Tijd, Zenders** of **Onderwerpen** selecteren.
- ◀ ▶ Binnen de betreffende regel de gewenste instelling selecteren.



**Voorbeeld** Wanneer u bijvoorbeeld de volgende nieuwsuitzending zoekt, selecteert u de datum van vandaag, als tijd bijv. **17.00**, als zender **alle** en als onderwerp **News**. In de zenderlijst daaronder worden vervolgens alle nieuwsuitzendingen vanaf 17:00 opgesomd.

De manier waarop de uitzendingen in de programmalijst worden opgesomd, hangt af van de instelling voor de **Sortering** in het EPG-menu (pagina 33).

**Tijdinvoering** Wanneer de regel **Tijd** geselecteerd is, kunt u met de cijfertoltsen op de afstandsbediening de tijd invoeren vanaf welke de uitzendingen getoond dienen te worden. Binnen het geselecteerde tijdsinterval worden alle uitzendingen gekoppeld aan de volgorde van het zenderoverzicht gesorteerd.

**Zenders** Wanneer er een **Favorietenlijst** werd geselecteerd, bevat de programmalijst alleen de uitzendingen van zenders uit de favorietenlijst. Met „...“ kunt u een zender selecteren. Het Selectie bepaalde zender wordt geopend. Na het selecteren worden er alleen nog uitzendingen van de geselecteerde zender getoond.

**Tip** Alvorens u met de **blauwe** toets de selectieregels bovenaan verlaat, markeert u gericht één van de regels. Wanneer u dan teruggaat naar de programmalijst, kunt u deze menuregel met ◀ ▶ wijzigen zonder dat u de programmalijst hoeft te verlaten. Als u **Tijd** markeerde, kunt u met de cijfertoltsen van de afstandsbediening de tijd invoeren vanaf welke de uitzendingen moeten worden weergegeven.

### In de programmalijst bladeren



**P+ / P-** Paginagewijs vooruit- / achteruitbladeren.

Bij de instellingen voor **Datum** en **Tijd** zult u bij het bladeren zowel in de tijd als in de datum veranderingen zien. Bladeren in de programmalijst is ook mogelijk wanneer de selectie zich boven in de richtlijnen bevindt.



# Elektronisch programmablad

## Bijkomende informatie over de uitzendingen oproepen

➡ Bij bepaalde uitzendingen wordt beknopte informatie weergegeven onder de programmalijst.



Getetailleerde informatie kunt u met de **TEXT-toets** oproepen, wanneer het TEXT-symbool beneden links wordt weergegeven. De Symbolen worden op pagina 24 verklaard.

## Opname voor een recorder programmeren

➡ De selectie bevindt zich onderaan in de programmalijst, indien niet, **blauwe toets** indrukken.



▼ ▲ Markeer het gewenste tv-programma.



**RECORD-toets:** Start de opnamewizard.

Timergegevens indien nodig wijzigen of bevestigen (zie pagina 55, „De directe weg naar opnamen”).

Daarna staat er in de programmalijst een **rood punt** voor deze uitzending.



**RECORD-toets:** Wist de reeds geprogrammeerde opname van de rood gemarkeerde uitzending uit de timer.

Wanneer de timergegevens naar een externe recorder werden gezonden, moet de timer daar worden gewist.

## EPG configureren

### EPG-menu starten

➡ EPG-modus is gestart, indien niet, **EPG-toets** indrukken.



**EPG-menu** oproepen.

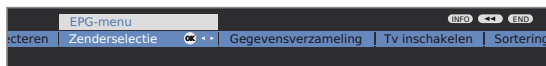

Instellingen in het EPG-menu:

**Aanbieders selecteren** (alleen bij analoge zenders), **Zenderselectie**, **Gegevensverzameling**, **TV inschakelen**, **Sortering**.

### Verklaringen bij de instelmogelijkheden in het EPG-menu:

**Aanbieders selecteren** Bij **analoge tv-ontvangst** zijn er mogelijk verschillende aanbieders die EPG-gegevens voor bepaalde zenderpakketten uitzenden.

Bij de **aanbiederselectie** kunt u met de **gele toets** de **lijst** van de aanbieders **automatisch** laten **samenstellen**. Na afloop van de aanbiederopzoeking kunt u de gewenste aanbieder selecteren. Met de **blauwe toets** kunt u de **lijst** van aanbieders **manueel samenstellen**.

**Zenderselectie** U kunt in de **zenderselectie** bepalen van welke zenders er in de programmagids gegevens moeten worden getoond. Alleen zenders met  worden in de EPG getoond.

Met de **kleurtoetsen** kunt u zenders markeren of verwijderen of alleen de zenders van de favorietenlijsten markeren. Wegens het grote aantal ontvangbare DVB-S-zenders dient u de zenderselectie te beperken. Dat verkort de duur van de gegevensverzameling aanzienlijk en het verhoogt de overzichtelijkheid van de EPG.

Markeren van de zenders volgens ontvangstbereik:

**E** Analoge zenders via antenne/kabel waarvoor gegevens worden verstrekt door de huidige aanbieder.

**T** Digitale terrestrische zenders DVB-T.

**C** Digitale kabelzenders DVB-C.

**S** Digitale satellietzenders DVB-S<sup>1)</sup>.

**Gegevensverzameling aan (voor DVB + analogo):** Gegevensverzameling voor DVB- en analoge zenders.

**aan (alleen voor DVB):** Gegevensverzameling alleen voor DVB-zenders.

**uit:** Geen gegevensverzameling.

Schakel daarvoor het toestel in, selecteer uit de analoge zenders die zender die u als aanbieder hebt gedefinieerd en laat het tv-toestel ongeveer 1 uur met de geselecteerde zender spelen. Of:

Schakel het tv-toestel in de standbymodus. Na 2 minuten brandt het lampje op het tv-toestel oranje en wordt de EPG-gegevensverzameling gestart.

De gegevensverzameling vindt normaal 's nachts tussen 2 en 5 uur plaats, op voorwaarde dat het tv-toestel in standby staat.

**Tv inschakelen** Bij de instelling **ja** wordt het uitgeschakelde tv-toestel bij de aanvang van een gemarkeerde uitzending automatisch uit de standbymodus ingeschakeld. Bij het inschakelen verschijnt er een melding op het scherm. Als die niet binnen 5 minuten met de **OK-toets** wordt bevestigd, wordt het tv-toestel om veiligheidsredenen opnieuw uitgeschakeld.

**Sortering** De uitzendingen kunnen hetzij volgens aanvangstijd (**chronologisch**) hetzij volgens zender (**zoals in zenderoverzicht**) worden gerangschikt.

<sup>1)</sup> indien achteraf toegevoegd.

# Teletekst

## Teletekst

Uw tv-toestel ondersteunt de beide bedieningsystemen TOP-Text en FLOF. Er worden tot 2000 pagina's opgeslagen, zodat u ze snel kunt raadplegen.

### Teletekst starten en afsluiten

TEXT

Teletekst in-/uitschakelen.



### Paginaselectie met de kleurtoetsen



**Rode toets:** Terug naar de vorige bekeken pagina.

**Groene toets:** Verder naar de volgende pagina.

**Gele toets:** Naar het volgende onderwerp.

**Blauwe toets:** Naar de volgende onderwerpgroep.

De gekleurde balken (bij TOP) of de gekleurde letters (bij FLOF) in de voorlaatste regel tonen u met welke kleurtoetsen u naar onderwerpgroepen en onderwerpen kunt bladeren.

### Weergaven van de Teletekst-pagina's

0 AV

**0 AV:** Automatisch wisselende pagina's stoppen.

9 wxyz

**9:** Pagina vergroten (meerdere keren indrukken).

PIP

**PIP-toets:** Tv-beeld zichtbaar maken / verbergen (Full Screen/Split Screen).



### Bijkomende mogelijkheden voor het selecteren van pagina's:

INFO

#### 1e mogelijkheid:

**Overzichtspagina 100 oproepen.**

1 2 7  
ab p qrs

#### 2e mogelijkheid:

Paginnummer rechtstreeks invoeren.

#### 3e mogelijkheid:

➡ De pagina bevat 3-cijferige paginanummers.

▼ ▲ Gewenste paginanummer markeren.

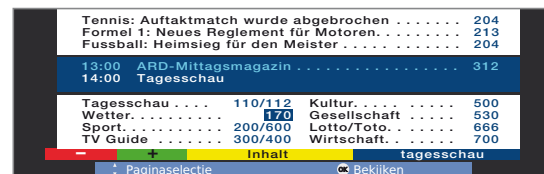

**OK** Pagina oproepen.

#### 4e mogelijkheid:

➡ De pagina bestaat uit meerdere subpagina's. Te herkennen aan de selectiemogelijkheid in de laatste regel.



◀ ▶ Subpagina's doorbladeren.

### TOP-tabel oproepen

➡ De tabel is uitsluitend bij zenders met het TOP-bedieningsysteem oproepbaar.



**OK TOP-tabel oproepen.**

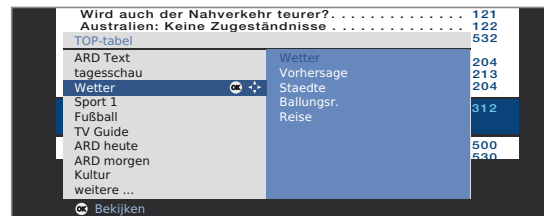

▼ ▲ Onderwerpgroep markeren,  
◀ ▶ onderwerp-kolom selecteren,  
▼ ▲ onderwerp selecteren,

**OK** pagina oproepen.

# Teletekst

## Timeropnamen programmeren via Teletekst

- Teletekst is actief, indien niet, **TEXT-toets** indrukken.

 De programmapagina's van de huidige zender oproepen.

 **Groene toets:** Naar de betreffende pagina bladeren.



- Gewenste uitzending selecteren, **OK** opname programmeren.

In het volgende menu **Timergegevens** de opnamegegevens indien nodig wijzigen (zie ook pagina 55, „De directe weg naar opnamen“).

**OK** Bevestigen.

## Teletekstzender verwisselen

U kunt tussen teletekstaanbieders omschakelen los van welke zender u op dat ogenblik bekijkt.

- Bij toestellen **zonder** Digital-Recorder is een omschakeling van tussen teletekstzenders aanvankelijk niet mogelijk. Wanneer dergelijke toestellen echter worden uitgebreid met een satellietzender, kan er een analoge zender (via antenne of kabel) en een digitale satellietzender voor gelijktijdige weergave van beeld en teletekst worden gebruikt.

- Teletekst wordt gestart. Indien niet, dient u op de **TEXT-toets** te drukken.



**P+/P-** Volgende/vorige zender selecteren. Het tv-toestel overloopt daarbij achtereenvolgens alle zenders van het zenderoverzicht of van de actuele favorietenlijst (zie pagina 19).

Of:



**Teletekstmenu** oproepen.



- Zenderselectie** selecteren, **OK** oproepen.

- Zender zoals in het zenderoverzicht (pagina 18) selecteren, **OK** oproepen.

## Teletekstmenu

In het teletekstmenu kunt u onder meer nieuwsberichten activeren, pagina's zichtbaar maken en via de menuoptie **Instellingen** de teletekst configureren.

### Teletekstmenu oproepen

- Teletekst is actief, indien niet, **TEXT-toets** indrukken.



Teletekstmenu oproepen.



### Toelichtingen bij de Teletekstmenu-functies:

**Zenderselectie** Hier kunt u de Teletekst van een andere zender selecteren (zie linkerkolom).

**Nieuw** Wanneer u **Nieuw** activeert, verdwijnt de huidige pagina langzaam. Een symbool bovenaan links geeft aan dat de optie actief is. Wanneer het nieuws inhoudelijk wordt geactualiseerd en niet als klein nieuwsbericht wordt ingelast, wordt dit op het tv-scherm getoond. Heeft dit betrekking op een beeldvullende pagina, wordt het symbool blauw weergegeven en de pagina kan met de **OK-toets** worden opgeroepen.

**Tonen** Toont verborgen informatie, bijv. bij quizvragen of VPS-pagina's in de programma-overzichtspagina's.

**Opnamewizard** Een wizard voor **Opname** via teletekst helpt bij het programmeren van een aangesloten recorder of van de eventueel geïntegreerde Digital-Recorder, zie ook linkerkolom.

**Instellingen** andere Teletekst-menufuncties:

**Overzichtspagina's** Definiëren van de eerste Teletekst-programmaoverzichtspagina, als deze afwijkt van de fabrieksinstelling (pagina 301).

**Ondertitelpagina's** Definiëren van de Teletekst-ondertitelpagina voor iedere zender, als deze afwijkt van de fabrieksinstelling (pagina 150).

**Persoonlijke Teletekstpagina's** Definiëren van maximaal zes teletekst-pagina's, die later uit een lijst in het menu **Teletekst-functies** → **Persoonlijke Teletekstpagina's** (in TV-modus **groene toets**) kunnen worden opgeroepen (zie pagina 24).

**Tekenset** Teletekst-tekenset kan op andere talen worden ingesteld (Russisch, Grieks, Pools en Turks).

**HiText** Verbeterde grafische weergave van Teletekst. (Wordt niet door alle zenders aangeboden.)

**Paginaformaat** Paginaformaat voor de Full Screen-weergave van teletekst selecteren (16:9 of 4:3).

# Radio digitaal

## Radiomodus

Het tv-toestel kan digitale radiozenders via DVB ontvangen. Daarnaast kunt u via de **geluids-/AV-ingangen** van het tv-toestel het geluid van een extern apparaat via het tv-toestel laten weergeven (zie pagina 37).

- De **AUDIO-toets** wordt in de fabriek toegewezen aan de Radiomodus. Voor het wijzigen van de toetsfunctie, zie pagina 64.

### Radiomodus aan

**AUDIO**

**AUDIO-toets** op de afstandsbediening indrukken.



Of:

**R** op het bedieningsoog van het tv-toestel indrukken.

U ziet een informatievenster met betrekking tot de actueel geselecteerde zender.

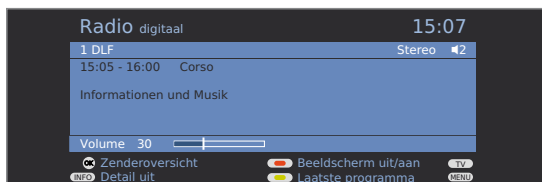

**INFO**

Radiodialoog op een inforegel reduceren / wederom weergeven.



### Zender-omschakeling

- Het selecteren van de zenders / favorieten lijkt op de werkwijze in de tv-modus (zie pagina's 18 en 19).

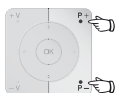

**P+ / P-** of de **cijfertoeetsen** van de afstandsbediening indrukken.

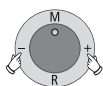

Of:

**+ / -** op het bedieningsoog van het tv-toestel indrukken.



Of:

**OK Zenderoverzicht / Favorieten** oproepen.

### Volume instellen



**V+ / V-** Volume luider / zachter.

Verdere geluidsinstellingen zelfde als voor de volumestelling in de tv-modus (zie pagina 20).

### Klankaanpassing



**Klankaanpassing** oproepen.

Verdere instellingen zelfde als in de tv-modus (zie pagina 20).

### Beeldscherm uit-/inschakelen



**Rode toets:** Scherm uitschakelen.

Het indicatielampje (zie pagina 4) op het toestel verandert van groen in oranje.

Scherm met de afstandsbediening inschakelen: **Rode toets**, **AUDIO-toets** of **OK-toets** (zenderoverzicht wordt geopend) indrukken.

Scherm op het toestel inschakelen:

**R** op het bedieningsoog van het tv-toestel indrukken.

### Radiomenu

In het radiomenu kunt u het geluid instellen, radiozenders zoeken en opslaan (automatisch of manueel, zenders wijzigen en uitschakel-/alarmfuncties instellen).

De instellingen worden op dezelfde wijze uitgevoerd al in de tv-modus.

### Radiomenu oproepen

- Radiomodus ingeschakeld, indien niet, **AUDIO-toets** indrukken.

**MENU**

**Radiomenu** oproepen.

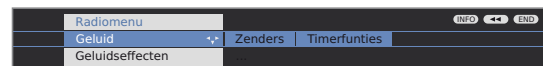

### Radiomodus uitschakelen

**TV**

**TV-toets** op de afstandsbediening indrukken.

Of:

**R** op het bedieningsoog van het tv-toestel indrukken.



# Radio digitaal

## EPG – programmablad (radio)

Voor de DVB-radiozenders kunt u ook een elektronisch programmablad gebruiken wanneer de actieve zender gegevens overdraagt.

### EPG starten en afsluiten

- ➡ Radiomodus ingeschakeld, indien niet, **AUDIO-toets** indrukken.

EPG

EPG in-/uitschakelen.



- ➡ De EPG-functies in de radiomodus zijn vergelijkbaar met die van de tv-modus. Meer informatie vindt u vanaf pagina 32.

## Geluidswaergave van externe apparaten

U kunt in de radiomodus het geluid van externe AV-apparaten (bijv. van MP3-spelers, DVD-spelers) weergeven.

### AV-ingang selecteren

- ➡ Radiomodus ingeschakeld, indien niet, druk op de **AUDIO-toets**.



- OK** Zenderoverzicht openen. De AV-ingangen worden vóór de eerste radiozender weergegeven.



- ➡ Het selecteren van de AV-ingangen gebeurt ongeveer op dezelfde wijze als in de TV-modus (zie pagina's 18 en 19).

Na het selecteren van de AV-ingang start u de waergave van het externe apparaat.

## Software-update

### TV-basissoftware en DVB-software

Uw tv-toestel biedt de mogelijkheid de tv-basis- en DVB-software te actualiseren. Actuele softwareversies kunt u via de internetpagina van Loewe downloaden (zie pagina 39). Als u de nieuwe versies op een USB-stick opslaat, kunt u deze gemakkelijk op uw toestel installeren.

De software kan ook via verschillende DVB-ontvangstkanalen (DVB-T, DVB-C, DVB-S<sup>(1)</sup>) worden bijgewerkt.

De voorwaarde daarvoor is echter dat de software via het overeenkomstige DVB-ontvangstkanaal ter beschikking staat.

Dat kan verschillen naar gelang van de installatieplaats van het tv-toestel en van de DVB-programma-aanbieder.

Vraag aan uw dealer of een software-update via een DVB-ontvangstkanaal mogelijk is.

### Automatische informatie over nieuwe softwareversie

U kunt in het menu **Update-instellingen wijzigen** (zie rechterkolom) instellen via welk DVB-ontvangstkanaal (indien mogelijk) u updates wenst te ontvangen.

Uw tv-toestel gaat 's nachts automatisch na of er een nieuwe softwareversie via het geselecteerde DVB-ontvangstkanaal beschikbaar is. Het tv-toestel moet daarvoor in de standbymodus staan (niet met de netschakelaar uitschakelen).

Als er een nieuwe softwareversie beschikbaar is, wordt u daarvan op de hoogte gebracht via een melding op het scherm wanneer u het toestel de volgende keer inschakelt (zie pagina 39 – Nieuwe software laden).

### Manueel zoeken naar nieuwe software

Wanneer er bij het inschakelen van het toestel niet automatisch wordt gemeld dat er een nieuwe softwareversie beschikbaar is, kunt u er ook manueel naar zoeken. De zoekoperatie is afhankelijk van de geselecteerde updatebron(nen).

MENU

**Tv-menu** oproepen.



- ◀ ▶ **Instellingen** selecteren,
  - ▼ naar de menuregel daaronder gaan.
- ◀ ▶ **Diversen** selecteren,
  - ▼ naar de menuregel daaronder gaan.
- ◀ ▶ **Software-update** selecteren.
- OK** Software-update-wizard oproepen.

In de info-tekst worden de actuele update-instellingen getoond.

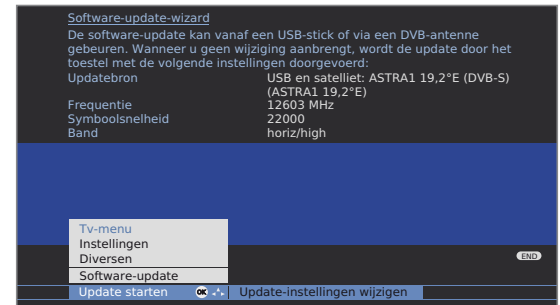

Wanneer u de update-instellingen wenst te wijzigen:

◀ ▶ **Update-instellingen wijzigen** selecteren, **OK** de wizard controleert de update-instellingen.

► De keuzemogelijkheden hangen af van de antenneleidingen die werden aangesloten bij de eerste ingebruikneming (zie pagina 12).

### alleen USB

Nieuwe software wordt uitsluitend via USB gezocht.

### USB en DVB-T

Nieuwe software wordt eerst via USB en vervolgens via DVB-T (digitale terrestrische transmissie) gezocht.

### USB en DVB-C

Nieuwe software wordt eerst via USB en vervolgens via DVB-C (digitale kabeltransmissie) gezocht.

### USB en satelliet

Nieuwe software wordt eerst via USB en vervolgens via DVB-S (digitale satelliettransmissie) gezocht. De naam van de geselecteerde satelliet wordt weergegeven.

### Instelparameters van de verschillende DVB-updatebronnen:

Kanaal	Selecteer het kanaal waarop de nieuwe software beschikbaar wordt gesteld.
Frequentie	Voer de frequentie van het uitzendende televisiestation rechtstreeks in.
Bandbreedte	Wordt naar gelang van het geselecteerde kanaal automatisch vooringesteld.
Symbolvoersnelheid	Voer de symbol rate van het uitzendende televisiestation rechtstreeks in.
QAM-modulatie	Stel de gepaste modulatiewijze in.
Band	Stel bij satellietontvangst het transmissiebereik in.

<sup>(1)</sup> indien achteraf toegevoegd



Wanneer u de update-instellingen hebt aangepast:

**OK** Verder.

◀ ▶ **Update starten** selecteren,

**OK** updateproces starten.

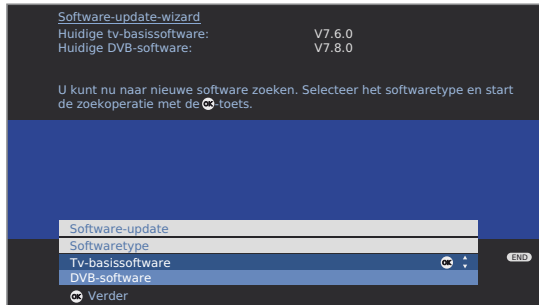

▲ ▼ Softwaretype selecteren:

**TV-basissoftware** of  
**DVB-software,**

**OK** zoeken starten.

Wanneer de zoekoperatie een nieuwe softwareversie oplevert, verschijnt de volgende melding op het scherm.

## Nieuwe software laden

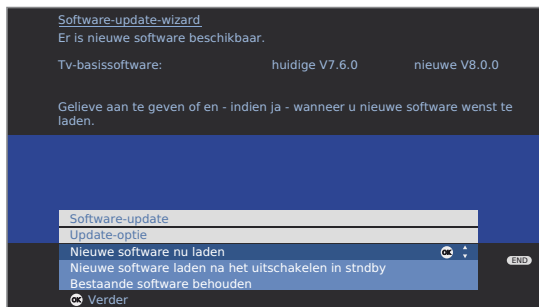

▲ ▼ Update-optie selecteren:

**Nieuwe software nu laden**  
**Nieuwe software laden na het uitschakelen in standby**  
(na het uitschakelen updaten)  
**Bestaande software behouden** (geen update gewenst).

**OK** Verder of wizard beëindigen.

**OK** Software-update starten.

Een balk informeert u over de vordering van het laadproces. Schakel uw toestel tijdens dit proces niet uit!

Dit proces kan naar gelang van de gekozen updatebron tot 20 min. duren. Wanneer het voltooid is, verschijnt er een melding.

Na beëindiging van het laden: tv-toestel met de netschakelaar uit- en weer inschakelen. Bij het laden van de software met de Update-optie **Nieuwe software laden na het uitschakelen in standby** is dit niet nodig.

Wanneer het actualiseren van een nieuwe software via een DVB-zender niet werd uitgevoerd, wordt u daar nog verschillende keren bij het inschakelen van het toestel op gewezen.

► Als er bij het automatisch zoeken naar nieuwe software via DVB-zenders (zie pagina 38) zowel een nieuwe TV- als een nieuwe DVB-software wordt gevonden, kunt u selecteren welke software er moet worden geactualiseerd.

## Softwaredownload via de Loewe-internetpagina

U kunt nieuwe software voor uw tv-toestel downloaden van onze Homepage. Daarvoor dient u zich te registreren op onze Homepage <http://www.loewe.be/be-nl> (onder **Support** → **Registreer u nu**). Volg de afzonderlijke stappen van de registratieprocedure.

Nadat u zich hebt geregistreerd en aangemeld op de Homepage, moet u ook nog uw toestel registreren (artikelnummer en serienummer gereedhouden - beide bevinden zich op de sticker op de achterkant van het toestel). Vervolgens krijgt u een overzicht van de downloadbare content voor uw tv-toestel, waaronder ook TV-software. Laad voor een software-update de bestanden op een USB-stick.

Voer vervolgens de update uit (zie pagina 38).

## Conditional Access-module (CA-module)

Om gecodeerde digitale zenders te kunnen ontvangen, moet er een Conditional Access-module (CA-module) en een Smart Card in de CI-slot van uw toestel (zie pagina 5 en 6) worden geïnstalleerd.

De CA-module en de Smart Card worden niet bij het tv-toestel geleverd. U kunt ze normaal verkrijgen bij uw dealer. Loewe geeft geen garantie voor het functioneren van de CA-module.

De CA-module moet bij het eerste gebruik door het tv-toestel worden herkend en ingesteld. Daarom kan het tot één minuut duren alvorens de decodering bij het eerste gebruik start.

### Smart Card in de CA-module schuiven

Schuif de Smart Card tot de aanslag in de CA-module, en wel zo dat de zijde met de goudkleurige contactchip naar de zijde met het logo van de aanbieder wijst. Let daarbij op de pijl die zich op de Smart Card bevindt.

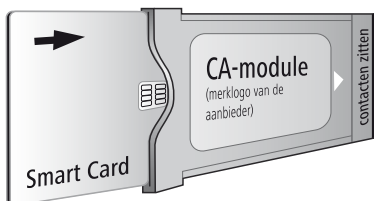

### CA-module in de CI-slot schuiven

➡ Schakel het tv-toestel uit met de netschakelaar.

Verwijder de afdekking op de achterzijde van het toestel.



Schuif de CA-module voorzichtig met de contactzijde vooraan in de CI-slot 1 of de CI-slot 2.

Wanneer u voor het tv-toestel (display) staat, moet het logo op de CA-module naar achter wijzen. Oefen niet teveel druk uit. Let erop dat de module niet verdraait.

Bij een correct geïnstalleerde CA-module komt de uitwerpknop een beetje verder naar buiten.

## Gecodeerde zenders zoeken

➡ De zoekwizard moet alleen worden opgeroepen wanneer tijdens de eerste inbedrijfstelling bij het zoeken naar gecodeerde zenders de instelmogelijkheid **nee** werd geselecteerd of er geen CA-module werd gebruikt.

(MENU)



**Tv-menu oproepen.**

- ◀ ▶ **Instellingen** selecteren,
  - ▼ naar de menuregel daaronder gaan.
- ◀ ▶ **Zenders** selecteren,
  - ▼ naar de menuregel daaronder gaan.
- ◀ ▶ **Zoekwizard** selecteren,
  - ▼ naar de menuregel daaronder gaan.
- ◀ ▶ **Zoekinstellingen wijzigen** selecteren,
  - OK wizard controleert zoekinstellingen.

Beschrijvinge van de zoekinstellingen zie pagina 26.

## CA-module-informatie oproepen

➡ Dit menu is alleen beschikbaar bij digitale zenders.

(MENU)



**Tv-menu oproepen.**

- ◀ ▶ **Instellingen** selecteren,
  - ▼ naar de menuregel daaronder gaan.
- ◀ ▶ **Diversen** selecteren,
  - ▼ naar de menuregel daaronder gaan.
- ◀ ▶ **CA-module: xxx** selecteren
  - (xxx staat voor de aanbieder van de CA-module),
  - OK informatie oproepen.

De inhoud van dit menu is afhankelijk van de betreffende aanbieder van de CA-module.

## CA-module verwijderen

➡ Schakel het tv-toestel uit met de netschakelaar.

Verwijder de afdekking op de achterzijde van het toestel.

Druk de uitwerpknop van de betreffende moduleslot in, waardoor de module wordt ontgrendeld.

Trek de module uit het toestel.

Breng de afdekking opnieuw aan.





# Overige instellingen

## Kinderslot

Om uw tv-toestel te beveiligen tegen ongewenst gebruik of om te voorkomen dat uw kinderen naar ongeschikte uitzendingen kijken, kunt u verschillende beveiligingsmogelijkheden selecteren en instellen.

### Geheime nummer vastleggen



**Tv-menu** oproepen.



- ◀ ▶ **Instellingen** selecteren,  
▼ naar de menuregel daaronder gaan.
- ◀ ▶ **Kinderslot** selecteren,  
▼ naar de menuregel daaronder gaan.



Leg bij de eerste oproep een viercijferige geheime nummer vast. De cijfers verschijnen daarbij in niet-gecodeerde tekst. Onthoud deze geheime nummer goed.



**OK** Geheime nummer bevestigen.

Het menu **Kinderslot** wordt geopend.



Wanneer u de kinderslotfunctie de volgende keer oproept, moet u de viercijferige geheime nummer invoeren. Die verschijnt om veiligheidsredenen in de vorm van sterretjes (\*\*\*\*).

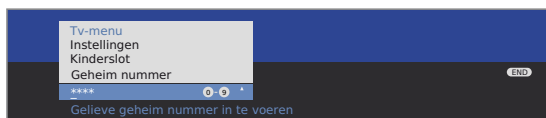

### Codenummer

Het codenummer heft de vastgelegde geheime nummer op. Ze kan bijvoorbeeld worden gebruikt wanneer u uw geheime nummer vergeten bent. Op pagina 78 vindt u een verwijzing naar dat codenummer. Verwijder het uit deze handleiding en bewaar het ergens op een veilige plaats.

### Verklaringen bij de instelmogelijkheden in het menu Kinderslot:

- |                                 |  |
|---------------------------------|--|
| Alle zenders vergrendelen       | Het tv-toestel wordt bij het verlaten van het menu onmiddellijk geblokkeerd. Alle uitzendingen, van welke aard ook, kunnen dan alleen nog worden bekeken na het invoeren van de geheime nummer. De blokkering kan zowel onmiddellijk ( <b>vanaf nu</b> ) als voor een <b>dagelijks</b> vastgelegde periode geactiveerd worden. De blokkering blijft actief tot ze wordt uitgeschakeld in het menu. |
| Bepaalde zenders vergrendelen   | U kunt afzonderlijke of alle zenders van de zenderlijst gericht blokkeren / deblokkeren. De blokkering blijft actief tot ze wordt uitgeschakeld in het menu.   |
| Leef tijdsafhankelijk blokkeren | Bepaalde DVB-zenders koppelen een leeftijdsclassificatie aan de uitgezonden programma's. Als de hier ingestelde leeftijd zich onder de uitgezonden leeftijdsgrens bevindt, kan de uitzending pas worden bekeken na het invoeren van de geheime nummer.   |
| Geheim nummer veranderen        | U kunt uw geheime nummer op ieder moment wijzigen. Voer de nieuwe geheime nummer in plaats van de bestaande nummer in.   |
| Deactiveren                     | Alle ingestelde kinderbeveiligingen (geblokkeerde zenders, leeftijdsafhankelijke blokkeringen, geblokkeerde films in het DR-archief) worden opgeheven. Het actuele geheime nummer wordt gewist. Bij een volgende activering van de kinderbeveiliging worden alle vroeger ingestelde kinderbeveiligingen automatisch opnieuw ingesteld.   |
| Terugzetten                     | Alle momenteel ingestelde kinderbeveiligingen worden definitief opgeheven. Het geheime nummer wordt gewist.  |

### Kinderbeveiliging bij CI Plus-uitzendingen

Kinderbeveiligde uitzendingen van programma-aanbieders met CI Plus-codering vereisen in sommige gevallen het invoeren van de geheime code (PIN) van de CA-module.

Wij raden u aan voor het tv-toestel dezelfde geheime code te kiezen als voor de CA-module, aangezien de geheime code van de CA-module niet kan worden gewijzigd. Op die manier hoeft u slechts één geheime code te onthouden.

# Overige instellingen

## Timerfuncties

Dit menu bevat een aantal handige wekfuncties. Geprogrammeerde alarmen gaan ook af wanneer het tv-toestel in standby werd uitgeschakeld. Wanneer het tv-toestel bij het afgaan van een alarm uit de standbymodus wordt ingeschakeld, verschijnt er een melding op het scherm. Als die niet binnen 5 minuten met de **OK-toets** wordt bevestigd, wordt het tv-toestel om veiligheidsredenen opnieuw uitgeschakeld.

Ook kan het tv-toestel op bepaalde tijden automatisch worden uitgeschakeld. Een minuut voor de automatische uitschakeling wordt er een schermwaarschuwing gegeven. Het automatisch uitschakelen kan dan worden verhinderd door op om het even welke toets te drukken.

### Timerfuncties oproepen



**Tv-menu** oproepen.



- ◀ ▶ **Instellingen** selecteren,  
▼ naar de menuregel daaronder gaan.
- ◀ ▶ **Timerfuncties** selecteren,  
▼ naar de menuregel daaronder gaan.

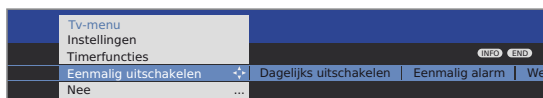

- ◀ ▶ Gewenste instelling selecteren.

### Verklaringen bij de instelmogelijkheden in het menu Timerfuncties:

- |                        |  |
|------------------------|--|
| Enmalig uitschakelen   | Het toestel wordt eenmalig op het ingestelde tijdstip automatisch in de standbymodus geschakeld. Als u een tijdstip invoert dat op die dag reeds verstreken is, wordt het toestel de volgende dag op dat tijdstip uitgeschakeld. |
| Dagelijks uitschakelen | Het toestel wordt iedere dag op het ingestelde tijdstip automatisch in de standbymodus geschakeld.   |
| Enmalig alarm          | Het toestel alarmeert u vandaag eenmalig op het ingestelde tijdstip. Wanneer u een tijdstip instelt dat op die dag reeds verstreken is, wordt het alarm overgedragen naar de volgende dag.                                       |
| Wekken ma-vr           | Het toestel alarmeert u regelmatig van maandag tot vrijdag op het ingestelde tijdstip.   |
| Wekken za              | Het toestel alarmeert u iedere zaterdag op het ingestelde tijdstip.  |

### Verklaringen bij de instelmogelijkheden in het menu Timerfuncties:

- |                |  |
|----------------|--|
| Wekken zo      | Het toestel alarmeert u iedere zondag op het ingestelde tijdstip.  |
| Wekken met     | Geef aan of het tv-toestel bij een alarmactivering uit de standbymodus in de <b>TV-</b> of <b>radiomodus</b> wordt ingeschakeld met de zender die het laatst actief was. |
| Wektoon-volume | Stel het gewenste volume van het alarmsignaal in. Tijdens het instellen wordt het alarmsignaal als een continu signaal weergegeven.                                      |

## Taal

In het taalmenu bepaalt u in welke taal al de menu's van het tv-toestel moeten worden weergegeven. Voor DVB-uitzendingen kan de taal voor de DVB-ondertiteling en de filmtaal worden ingesteld.

### Taal oproepen



**Tv-menu** oproepen.



- ◀ ▶ **Instellingen** selecteren,  
▼ naar de menuregel daaronder gaan.
- ◀ ▶ **Taal** selecteren,  
▼ naar de menuregel daaronder gaan.



- ◀ ▶ Gewenste instelling selecteren.

### Verklaringen bij de instelmogelijkheden in het menu Taal:

- |                   |  |
|-------------------|--|
| Menutaal          | Hier kunt u de menutaal wijzigen. Het wijzigen van de menutaal is ook mogelijk via het trefwoordenregister (zie pagina 16).  |
| Ondertitels (DVB) | Wanneer er door DVB-zenders ondertiteling wordt aangeboden, kunt u hier de door u gewenste taal vooraf instellen. Als die taal deel uitmaakt van het taalaanbod van de betreffende zender, wordt ze automatisch weergegeven. U kunt onder dit menupunt ook een vervangtaal instellen voor het geval de gewenste taal niet door de zender wordt aangeboden. |
| Audio (DVB)       | Stel hier de door u gewenste filmtaal vooraf in. Als die taal deel uitmaakt van het taalaanbod van de betreffende zender, wordt ze automatisch uitgezonden. U kunt onder dit menupunt ook een vervangtaal instellen voor het geval de gewenste taal niet door de zender wordt aangeboden.  |

# Overige instellingen

## OSD beeldscherm

In dit menu kunt u de verschillende instellingen met betrekking tot OSD-elementen doorvoeren.

### Menu OSD beeldscherm oproepen



**Tv-menu** oproepen.



- ◀ ▶ **Instellingen** selecteren,  
▼ naar de menuregel daaronder gaan.
- ◀ ▶ **Diversen** selecteren,  
▼ naar de menuregel daaronder gaan.
- ◀ ▶ **OSD beeldscherm** selecteren,  
▼ naar de menuregel daaronder gaan.

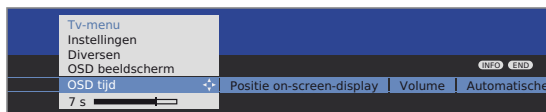

- ◀ ▶ Gewenste instelling selecteren.

### Verklaringen bij de instelmogelijkheden in het menu OSD beeldscherm:

OSD tijd	Hier stelt u de duur van de weergave van OSD-elementen in, bijv. voor het volume of voor de zendernaam bij een verwisseling van zender. De duur is instelbaar tussen 2 en 9 seconden.
Positie on-screen-display	Kies de positie zo dat andere OSD-elementen (bijv. ondertitels) er niet door worden bedekt.
Volume	Hier kunt u instellen of een volumewijziging ook optisch op het scherm moet worden weergegeven.
Automatische info	Indien u het extra hulpmiddel voortdurend in het bovenste gedeelte van het beeldscherm wenst te zien terwijl u de menu's doorloopt, kiest u hier <b>ja</b> . Kijk ook op pagina 15 voor meer informatie.

## Tijd en datum

Ontvangt u na het inschakelen van het tv-toestel een zender met Teletekst, dan worden het uur en de datum automatisch ingesteld. Bij sommige zenders moet de datum eventueel manueel worden ingegeven. Wanneer u zenders zonder teletekst ontvangt, dient u de tijd en de datum manueel in te stellen.

### Tijd en datum oproepen



**Tv-menu** oproepen.



- ◀ ▶ **Instellingen** selecteren,  
▼ naar de menuregel daaronder gaan.
- ◀ ▶ **Diversen** selecteren,  
▼ naar de menuregel daaronder gaan.
- ◀ ▶ **Tijd en datum** selecteren,  
▼ naar de menuregel daaronder gaan.

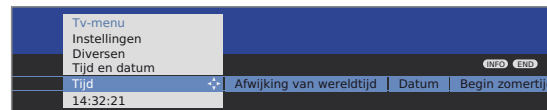

- ◀ ▶ Gewenste instelling selecteren.

### Verklaringen bij de instelmogelijkheden in het menu Tijd en datum:

Tijd	Voer de tijd (00:00 tot 23:59) met de cijfertoetsen van de afstandsbediening in.
Afwijking van wereldtijd	Met wereldtijd wordt de huidige tijd op lengtegraad 0 aangeduid. De tijdsverschuiving ten opzichte van deze tijd wordt in uren (-11 tot +13) aangeduid (met de toetsen ◀ ▶ of de cijfertoetsen van de afstandsbediening). Met de zomertijd wordt hierbij geen rekening gehouden.
Datum	Voer de datum (dag.maand.jaar) in met de cijfertoetsen van de afstandsbediening.
Begin zomertijd	Geef de datum aan waarop de zomer-tijd begint, als die van de automatisch berekende datum afwijkt.
Einde zomertijd	Geef de datum aan waarop de zomer-tijd eindigt, als die van de automatisch berekende datum afwijkt.

# Gebruik van extra apparatuur

## Aansluitwizard

De aansluitwizard dient om hulpapparaten optimaal aan te sluiten op het tv-toestel, om wijzigingen aan te brengen in de bekabeling van het toestel of om tijdelijk aangemelde apparaten te verwijderen. Het precieze verloop van de wizard hangt af van het geselecteerde apparaat.

- Nieuwe apparaten mogen pas worden aangesloten nadat ze in de aansluitwizard werden aangemeld.
- DVD-recorder op AV2 werd in de fabriek ingesteld.

MENU

Tv-menu oproepen.



- ◀ ▶ **Aansluitingen** selecteren,  
▼ naar de menuregel daaronder gaan.

- ◀ ▶ **Nieuwe apparatuur/wijzigingen** selecteren,  
**OK** aansluitwizard oproepen.

### Aansluitwizard

Sluit de satellietantennes c.q. kabel-/terrestrische antennes van uw AV-apparatuur (recorder, decoder, ...) aan de hand van de bijgevoegde gebruiksaanwijzingen op het televisietoestel aan. Tijdens het verder verloop wordt u door de aansluitingsassistent bijgestaan indien u uw apparatuur via de AV-bussen AV1, AV2 en AVS of speciaal via de bussen SD/HD-COMPONENT IN c.q. HDMI1/2 (DVI)\* op het televisietoestel aansluit.

Verder

END

- De aansluitwizard kan te allen tijde met de **END-toets** worden verlaten.



**OK Verder.**

Het aansluitschema toont de op dat ogenblik aangemelde apparaten.

Aansluit-  
schema

### Aansluitwizard

Momenteel verwacht het tv-toestel dat u de volgende apparaten heeft aangesloten:



Verder



**OK Verder.**

In de AV-toestelselectie selecteert u uw aan te sluiten apparaten of verwijdert u niet langer gebruikte apparaten.



- ▲ ▼ Apparaat/aansluiting selecteren.



**Gele toets:** Apparaat **Aansluiten/verwijderen**.

In het volgende voorbeeld wordt er bovendien een **CamCorder** / een **camera** op het tv-toestel aangesloten.

AV-toestel-  
selectie

### Aansluitwizard

Geef hier al de nieuw aan te sluiten AV-apparaten of al de aansluitingswijzigingen van de reeds aangesloten apparaten aan.

### Nieuwe apparatuur/wijzigingen

#### AV-toestelselectie

DVD	DVD-speler	
DVD	DVD-recorder	<input checked="" type="checkbox"/>
VCR	Videorecorder	
SAT	Sat-receiver	
STB	SetTopBox/dBox	
Decoder	Decoder	
Camera	CamCorder/camera	<input checked="" type="checkbox"/>
AV	Ander(e) appara(a)t(en) op AV1/2/S	
COMP.IN	Apparaat op COMP.IN	
HDMI/DVI	Apparaat op HDMI1/DVI	
HDMI/DVI	Apparaat op HDMI2/DVI	

Verder

**OK Verder.**

Het aansluitschema wordt opnieuw getoond. Sluit de apparaten zoals getoond in het aansluitschema aan op de overeenkomstige aansluitingen van het tv-toestel.

- Het aansluiten van de hulpapparaten op het tv-toestel moet in spanningsvrije toestand gebeuren (stekkers uit de stopcontacten). Volg de instructies in de handleiding van het aan te sluiten apparaat.

### Aansluitwizard

Sluit nu uw apparaten aan zoals hier wordt getoond.



Verder



**OK Verder.**

Gaat verder op de volgende pagina →

# Gebruik van extra apparatuur

Signaaltype



- ▲ ▼ Selecteer, voor zover noodzakelijk, achtereenvolgens het signaaltype van de afzonderlijke apparaten. Normaal laat u de instelling op **Automatik-FBAS/YC** (bijv. bij DVD-spelers/recorders) of op **Autom.-VHS/SVHS** (bijv. videorecorder) staan, en anders selecteert u het passende signaaltype.

**OK Verder.**

Direct weergeven

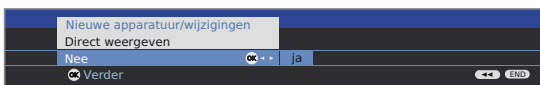

- ◀ ▶ **ja** of **nee** selecteren.

Wanneer de weergavefunctie van een op AV1 of AV2 aangesloten apparaat wordt gestart, schakelt het tv-toestel bij de instelling **ja** onmiddellijk om op de overeenkomstige AV-ingang.

Bij het afspelen van apparaten met Digital Link Plus wordt er onafhankelijk van deze instelling altijd omgeschakeld op de overeenkomstige AV-ingang.

**OK Verder.**

Dig. audio-ingang toewijzen

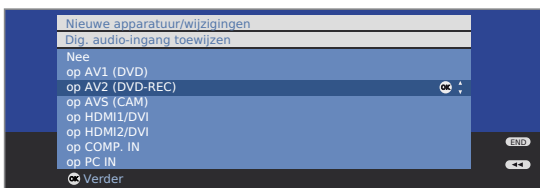

- ➡ Menupunt verschijnt uitsluitend bij bepaalde voorinstellingen in de geluidscomponentenwizard of bij achteraf toegevoegde **Module Audio DD/DTS L271x** (accessoires zie pagina's 70 en 71).



- ▲ ▼ Voor de digitale klankweergave van een extern apparaat moet u het digitale klanksignaal naar het tv-toestel leiden.

De digitale audio-ingang (**AUDIO DIGITAL IN**) van het tv-toestel moet worden toegewezen aan de overeenkomstige aansluiting van het externe apparaat.

Wanneer u **nee** selecteert, wordt het analoge geluid gebruikt.

**OK Verder.**

Digital Link Plus



Wanneer u in de aansluitwizard een recorder hebt aangemeld, start de Digital Link Plus-overdracht.

Als er een Digital Link Plus-compatibele recorder is aangesloten, wordt de zenderlijst van de analoge zender naar de externe recorder overgedragen.

Digital Link Plus kunt u ook manueel oproepen onder **Tv-menu → Aansluitingen → Digital Link Plus**.

END

**END:** Aansluitwizard beëindigen.

# Gebruik van extra apparatuur

## Apparaten op de aansluitingen AV1/AV2/AVS

Via de Euro-AV-aansluitingen **AV1** en **AV2** (zie pagina's 5 en 6) kunnen hulpapparaten zoals bijv. DVD-spelers, video-/DVD-recorders enz. op het tv-toestel worden aangesloten.

De AV-ingang **AVS** (zie pagina's 5 en 6) biedt de mogelijkheid bijv. een digitale camera of een camcorder aan te sluiten.

➡ Alle apparaten op de AV-ingangen moeten in de aansluitwizzard worden aangemeld (zie vanaf pagina 44).

De benamingen van de aansluitingen variëren naar gelang van het aangesloten apparaat. In de AV-selectie staat dan bijv. **DVD** in plaats van **AV1** of **CAM** in plaats van **AVS**.

De Euro-AV-aansluitingen kunnen daarbij verschillende signaaltypes verwerken. Welk signaaltype uw hulpapparaat uitzendt, vindt u in de handleiding van het betreffende apparaat.

Wegens het grote aantal verschillende AV-apparaten op de markt, kunnen wij hier slechts enkele representatieve voorbeelden geven voor het aansluiten van hulpapparaten op de AV-aansluitingen.

De volgende beschrijving van de aangesloten apparaten op de aansluitingen **AV1/2/S** heeft betrekking op de in de aansluitwizzard aangemelde apparaattypes vanaf pagina 44.

Wanneer het geluid van het op een AV-ingang aangesloten apparaat digitaal moet worden overgedragen, moet er een cinchkabel tussen de coaxiale digitale uitgang van het hulpapparaat en de **AUDIO DIGITAL IN**-ingang van het tv-apparaat worden geïnstalleerd. Bovendien moet de digitale geluidsingang in de aansluitwizzard worden toegewezen aan de overeenkomstige AV-aansluiting (zie pagina 45).

Het toewijzen van de digitale geluidsingang kan ook buiten de aansluitwizzard gebeuren. Via het **Tv-menu** → **Aansluitingen** → **Diversen** → **Dig. audio-ingang toewijzen** kan de digitale geluidsingang worden toegewezen aan de overeenkomstige AV-aansluiting, zie pagina 54.

## DVD-speler op het tv-toestel aansluiten

➡ DVD-speler is aangemeld in de aansluitwizzard.

Schakel alle apparaten uit alvorens de aansluiting tot stand te brengen.

Verbind de Euro-AV-uitgang van de DVD-speler met de **AV1**-ingang van het tv-toestel.

Gebruik daarvoor een volledig uitgeruste Euro-AV-kabel (verkrijgbaar in speciaalzaak).

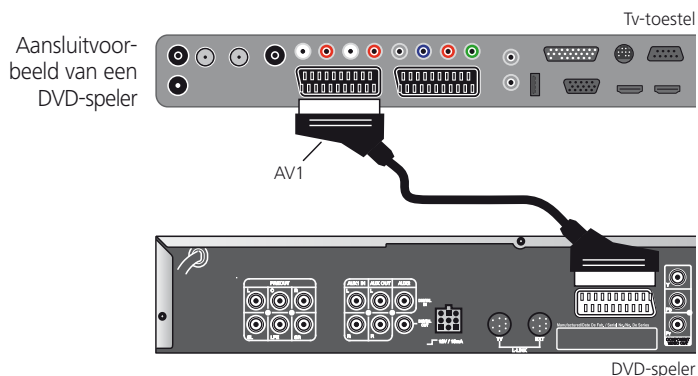

## Vanaf het AV-apparaat weergeven

Als het apparaat op **AV1/2** Digital Link Plus ondersteunt of als in de aansluitwizzard **Direct weergeven** → **ja** werd ingesteld, schakelt het tv-toestel na het inschakelen van het AV-apparaat automatisch om op de overeenkomstige AV-ingang.

De AV-ingang kan echter ook manueel worden opgeroepen:



**AV-selectie** oproepen.

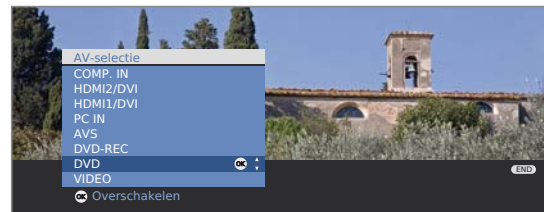

▲ ▼ **DVD** selecteren,  
**OK** overschakelen.

Weergave op aangesloten apparaat starten.

# Gebruik van extra apparatuur

## DVD-recorder op het tv-toestel aansluiten

► DVD-recorder is aangemeld in de aansluitwizard.

Schakel alle apparaten uit alvorens de aansluiting tot stand te brengen.

Verbind de Euro-AV-uitgang van de DVD-recorder met de **AV2**-ingang van het tv-toestel.

Gebruik daarvoor een volledig uitgeruste Euro-AV-kabel (verkrijgbaar in speciaalzaak).

Wanneer u analoge zenders met de in de recorder ingebouwde ontvanger (tuner) wilt ontvangen en opnemen, moet de recorder worden ingevoegd in de antenneleiding. Sluit de DVD-recorder aan zoals getoond in het aansluitvoorbeeld hieronder.

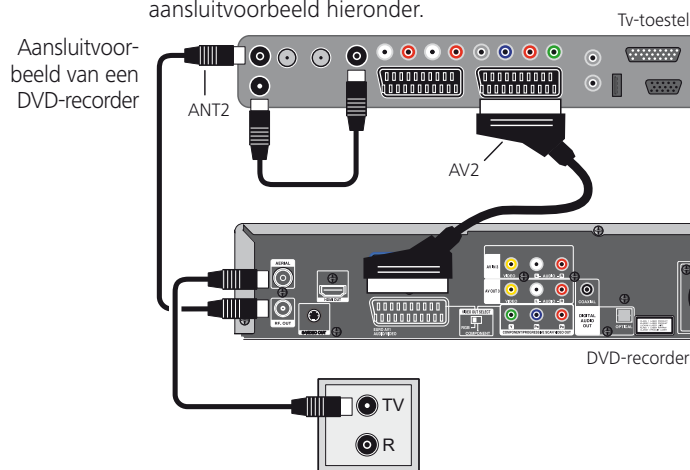

► Wanneer u DVB-zenders met een externe recorder wenst op te nemen, moet u de interne ontvanger van het tv-toestel gebruiken (zie „Timeropname met externe apparaten” op pagina 57).

## Vanaf het AV-apparaat weergeven



**AV-selectie** oproepen.

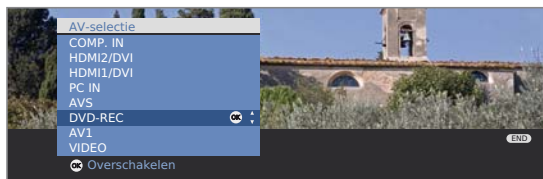

▲ ▼ **DVD-REC** selecteren, **OK** overschakelen.

Weergave op aangesloten apparaat starten.

## CamCorder/camera aansluiten

► CamCorder/camera is aangemeld in de aansluitwizard.

Schakel alle apparaten uit alvorens de aansluiting tot stand te brengen.

Verbind de AV-uitgang van de camcorder met de geluids-ingangen L/R (wit/rood) en de S-VHS-aansluiting van de AVS-ingang van het tv-toestel.

Gebruik daarvoor de AV-kabel die bij de camcorder wordt geleverd.

Heel wat camcorders verschaffen in plaats van een S-VHS-sigitaal slechts een FBAS-sigitaal op de AV-uitgang. In dat geval dient u de AVS-video-ingang (geel) te gebruiken.

Aansluitvoorbeeld van een camcorder

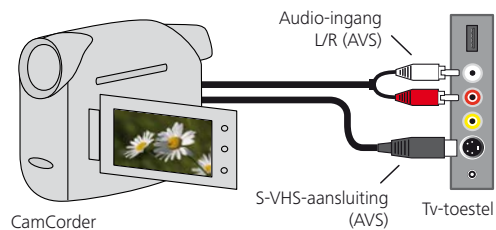

## Vanaf het AV-apparaat weergeven



**AV-selectie** oproepen.

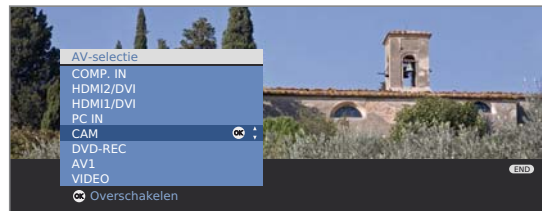

▲ ▼ **CAM** selecteren, **OK** overschakelen.

Weergave op aangesloten apparaat starten.

# Gebruik van extra apparatuur

## Apparaten op de HDMI (DVI)-aansluitingen

HDMI-aansluitingen (High Definition Multimedia Interface) maken de overdracht mogelijk van digitale beeld- en geluidssignalen van een hulp-apparaat, bijv. een DVD-speler, een DVD-recorder, een Blu-ray-speler, een spelconsole of een Set-Top-Box, via een enkele aansluitkabel.

De digitale beeld- en geluidsgegevens worden ongecomprimeerd digitaal overgedragen zodat er geen kwaliteitsverlies plaatsvindt.

Op iedere HDMI-ingang kunnen maximaal vijf toestellen in cascade worden aangesloten. De toestellen worden in de AV-selectie en in het zenderoverzicht onder de betreffende HDMI-ingang getoond. Wanneer het betreffende toestel een eigen toestelnaam verschaft, verschijnt die in plaats van de aansluitbenaming.

Uw tv-toestel kan 24p-films, die door aangesloten HDMI-weergaveapparatuur (bijv. Loewe BluTech Vision) worden weergegeven, optimaal weergeven (zie glossarium op pagina 72).

**Filmafvlakking (DMM)** moet hierbij op **aan** worden ingesteld (zie pagina 22).

Met behulp van een DVI/HDMI-adapterkabel kunnen ook de digitale videosignalen van een DVI-hulpapparaat via de compatibele HDMI-aansluiting worden weergegeven. Het geluid moet afzonderlijk worden toegevoerd.

HDMI en DVI gebruiken beide hetzelfde kopieerbeveiligingsprocédé, namelijk HDCP.

### Apparaat aansluiten

- ➡ Het aanmelden van HDMI-apparaten in de aansluitwizard is niet nodig.

Schakel alle apparaten uit alvorens de aansluiting tot stand te brengen.

Het apparaat via een HDMI-kabel (type A, 19-polig) op de **HDMI1/DVI-** of **HDMI2/DVI-**aansluiting van het tv-toestel aansluiten.

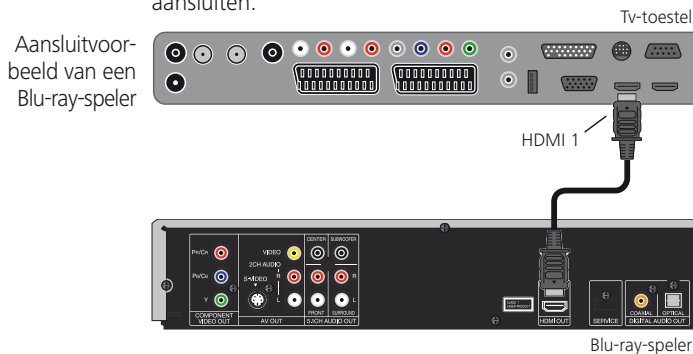

Bij gebruik van een DVI/HDMI-adapterkabel, kan het bijbehorende geluid via een geluidsingang **AUDIO IN1** (analoog) of **AUDIO DIGITAL IN** (digitaal) naar het tv-toestel worden geleid (zie ook pagina 54).

### Vanaf het AV-apparaat weergeven



**AV-selectie** oproepen.

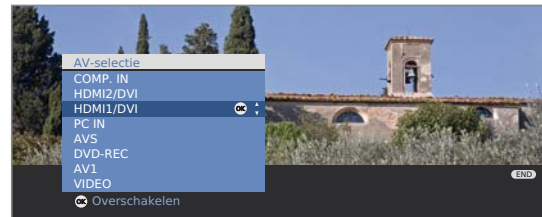

▲ ▼ **HDMI1/DVI-** of **HDMI2/DVI-**aansluiting selecteren  
Bij Digital Link HD-compatibele toestellen verschijnt mogelijk de toestelnaam in plaats van de aansluitingsbenaming.

**OK** Overschakelen.

Weergave op aangesloten HDMI-apparaat starten.  
Het best mogelijke formaat voor het beeld wordt automatisch herkend en ingesteld.



# Gebruik van extra apparatuur

## Verborgene opstelling van HDMI-apparaten

### Digital Link HD (HDMI CEC)

Met de systeembediening Digital Link HD (HDMI CEC) geven Loewe tv-toestellen de signalen van de afstandsbediening via de HDMI-verbinding van het tv-toestel door aan compatibele HDMI-apparaten zoals bijv. Loewe AudioVision. Zo kunt u een CEC-compatibel HDMI-apparaat verborgen opstellen.

Koppel daarvoor eerst de HDMI CEC-functie zoals beschreven op pagina 64 met de code **22** aan de gewenste toesteltoets (**REC**, **DVD** of **AUDIO**).

Wijs nu de Digital Link HD-functie toe aan het gebruikte HDMI-apparaat.

- ➡ Het CEC-compatibele HDMI-apparaat is op een van de HDMI-bussen van het tv-toestel aangesloten en ingeschakeld

**REC** **DVD** **AUDIO** Druk de gewenste toets 5 seconden lang in.

Op het tv-toestel verschijnt een keuzemenu.

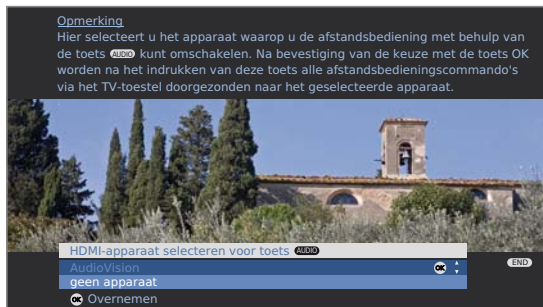

- ▲ ▼ Selecteer het gewenste apparaat uit de lijst.  
**OK** Overnemen.

Van nu af aan worden commando's van de afstandsbediening door het tv-toestel verdergeleid naar het HDMI-apparaat, wanneer de overeenkomstige apparaattoets (**REC**, **DVD** of **AUDIO**) eerder werd bediend.

### TV-afstandsinschakeling via Digital Link HD

In het **Tv**-menu onder **Aansluitingen** → **Diversen** → **TV-afstandsinschakeling via Digital Link HD** kunt u instellen of het tv-toestel al dan niet automatisch uit de standbymodus moet worden ingeschakeld wanneer er door een aangesloten CEC-compatibel HDMI-apparaat een disk wordt weergegeven of een schermmenu wordt getoond.

# Gebruik van extra apparatuur

## Apparaten op PC IN-aansluiting

Op de ingang **PC IN** kunt u bijv. een PC aansluiten en zo het scherm van het tv-toestel als uitvoerapparaat gebruiken.

► Bij aansluiting van een PC of een hulpapparaat op de PC IN-ingang van het tv-toestel stelt u vooraf op de PC / het hulpapparaat een van de volgende schermresoluties in:

<b>800 x 600</b>	<b>60 Hz</b>	(SVGA)	<b>1024 x 768</b>	<b>60 Hz</b>	(XGA)
<b>1280 x 1024</b>	<b>60 Hz</b>	(SXGA)	<b>1360 x 768</b>	<b>60 Hz</b>	(WXGA)
<b>720 x 576i</b>		(SDTV)	<b>720 x 480i</b>		(SDTV)
<b>720 x 576p</b>		(SDTV)	<b>720 x 480p</b>		(SDTV)
<b>1280 x 720p</b>		(HDTV)	<b>1920 x 1080i</b>		(HDTV)

### Apparaat aansluiten

► Aanmelden in de aansluitwizard is niet nodig.

Schakel alle apparaten uit alvorens de aansluiting tot stand te brengen.

Sluit het apparaat met behulp van een VGA-kabel aan op de **PC IN**-ingang van het tv-toestel.

Sluit het analoge geluidssignaal van de PC met een stereokabel aan op de **AUDIO IN2**-klinkstekkerbus van het tv-toestel.

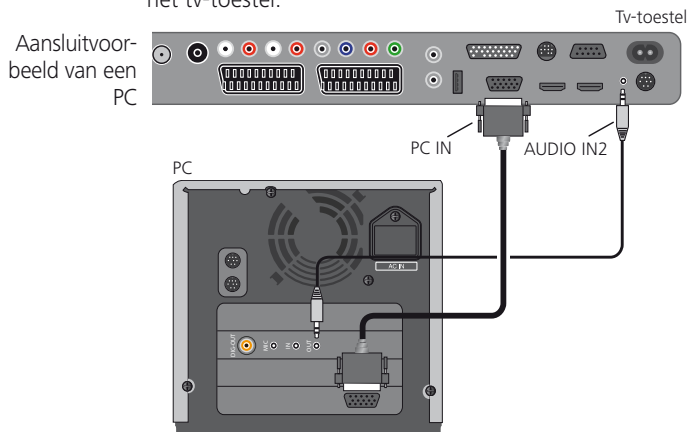

Als alternatief kunt u de digitale geluidsuitgang van de PC of het hulpapparaat via een cinchkabel verbinden met de **AUDIO DIGITAL IN**-ingang van het tv-toestel.

Het toewijzen van de digitale geluidsingang aan de **PC IN**-ingang kan ook via het **Tv-menu** → **Aansluitingen** → **Diversen** → **Dig. audio-ingang toewijzen**, zie pagina 54.

### Vanaf het AV-apparaat weergeven



**AV-selectie** oproepen.

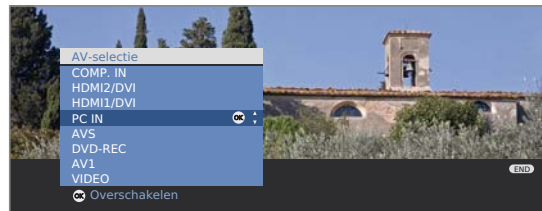

▲ ▼ **PC IN**-aansluiting selecteren, **OK** overschakelen.

### Geometrie aanpassen (alleen mogelijk bij bepaalde signalen)

Hiermee kan het beeld correct worden gepositioneerd en de positie van het beeld (horizontaal en verticaal) worden verschoven, zodat het het volledige scherm vult.



**Tv-menu** oproepen.



- ◀ ▶ **Geometrie** selecteren,  
▼ naar de menuregel daaronder gaan.
- ◀ ▶ Gewenste instelling selecteren,  
▼ naar de menuregel daaronder gaan.
- ◀ ▶ Instellingen doorvoeren.

### Kleurennorm instellen (alleen mogelijk bij bepaalde signalen)



**Tv-menu** oproepen.



- ◀ ▶ **Beeld** selecteren,  
▼ naar de menuregel daaronder gaan.
- ◀ ▶ **Kleurennorm** selecteren en instellen:  
**RGB** of  
**Ycc / Ypp**

Bij een verkeerde norm worden de kleuren niet correct weergegeven.

# Gebruik van extra apparatuur

## Apparaten op Component IN-aansluiting

DVD-spelers/recorders of Set-Top-boxen met Component Video-aansluitingen kunnen in plaats van op de EURO-AV-ingangen ook op de **Cb/Pb Cr/Pr Y**-ingangen (**SD/HD-COMPONENT**) van het tv-toestel worden aangesloten.

De verbinding kabel met telkens drie cinchstekkers draagt de beeldinformatie kwalitatief beter over dan een EURO-AV-kabel. Voor de geluids-overdracht hebt u nog een bijkomende kabel nodig.

### Apparaat aansluiten

➡ Apparaat op COMP. IN is aangemeld in de aansluit-wizard.

Schakel alle apparaten uit alvorens de aansluiting tot stand te brengen.

Verbind de Component Video-uitgangen van het externe apparaat door middel van een drievoudige cinchkabel met de **Cb/Pb Cr/Pr Y**-aansluitingen van het tv-toestel.

Verbind de analoge geluidsuitgangen van het externe apparaat door middel van een tweevoudige cinchkabel met de **AUDIO IN1 L/R**-aansluitingen van het tv-toestel.

Aansluitvoor-beeld van een Set-Top-box

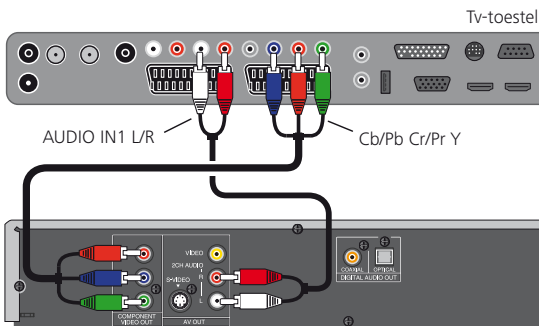

Set-Top-box met COMPONENT OUT

Als alternatief kunt u de digitale geluidsuitgang van het externe apparaat door middel van een cinchkabel verbinden met de **AUDIO DIGITAL IN**-ingang van het tv-toestel.

Het toewijzen van de digitale geluidsingang aan de **COMP. IN**-ingang kan ook via het **Tv-menu** → **Aansluitingen** → **Diversen** → **Dig. audio-ingang toewijzen**, zie pagina 54.

### Vanaf het AV-apparaat weergeven



**AV-selectie** oproepen.

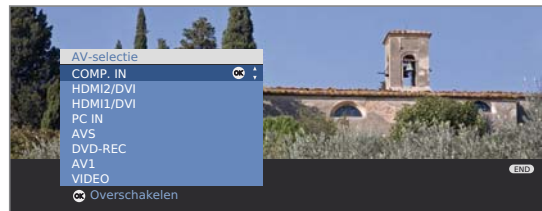

▲ ▼ **COMP. IN**-aansluiting selecteren, **OK** overschakelen.

### Geometrie aanpassen (alleen mogelijk bij bepaalde signalen)

Hiermee kan het beeld correct worden gepositioneerd en de positie van het beeld (horizontaal en verticaal) worden verschoven, zodat het het volledige scherm vult.



**Tv-menu** oproepen.



- ◀ ▶ **Geometrie** selecteren,  
▼ naar de menuregel daaronder gaan.
- ◀ ▶ Gewenste instelling selecteren,  
▼ naar de menuregel daaronder gaan.
- ◀ ▶ Instellingen doorvoeren.

# Gebruik van extra apparatuur

## Geluidscomponentenwizard

De geluidscomponentenwizard helpt u bij het configureren van de componenten die worden gebruikt voor het weergeven van het tv-geluid.

U kunt de tv-luidsprekers alleen of met actieve subwoofer, actieve luidsprekers, analoge of digitale HiFi/AV-versterker of de Loewe Individual Sound Projector configureren, afhankelijk van wat u wenst te gebruiken. De geluidscomponentenwizard werd in de fabriek vooraf ingesteld op weergave via tv-luidsprekers.

Wanneer er een Loewe Preceiver Auro met Link-kabel op het tv-toestel werd aangesloten, kunt u in de geluidscomponentenwizard slechts kiezen tussen **tv-luidsprekers** en **Auro**.

### Achteraf integreerbare digitale audiodecoder

Uw televisietoestel kan met een geïntegreerde digitale audiodecoder worden uitgebreid. Dit systeem heeft ook zijn intrede gedaan in het dvd-videodomein en digitale tv-zenders kunnen eveneens uitzenden in een digitaal multikanaalgeluid.

Bij de weergave van 5 geluidskanalen wordt het surroundgeluid door de tonen met de laagste frequentie uit het subwooferkanaal (SUB) versterkt (5.1-weergave = 5 geluidskanalen en 1 subwoofer). Alle 5 de geluidskanalen worden met het volledige frequentiebereik van 20 – 20.000 Hertz weergegeven en genereren het originele bioscoopgeluidseffect.

Het ingebouwde apparaat decodeert Dolby Digital, dts en MPEG. Stereosignalen kunnen via Dolby Pro Logic en Dolby Pro Logic II alsook meerkanaalig worden weergegeven. Dit is onafhankelijk van het feit of het signaal door een extern apparaat wordt uitzonden of door het tv-toestel wordt ontvangen.

Uitrusting / uitbreiding van de verschillende toestelvarianten alsook accessoires zie pagina 70 en 71.

## Geluid via actieve luidsprekers weergeven

Sluit uw actieve luidsprekers op de geluidsuitgangen **AUDIO OUT L/R** van het tv-toestel aan met cinchkabels.

Schakel uw tv-toestel om naar de weergave via de actieve luidsprekers.

MENU

**Tv-menu** oproepen.



- ◀ ▶ **Aansluitingen** selecteren,  
▼ naar de menuregel daaronder gaan.

- ◀ ▶ **Geluidscomponenten** selecteren.  
**OK** Geluidscomponentenwizard oproepen.

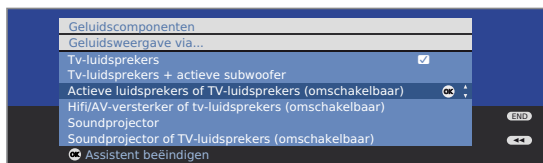

- ▼ ▲ **Actieve luidsprekers of TV-luidsprekers** markeren.  
**OK** Wizard beëindigen.

## Geluid via tv-luidsprekers en actieven subwoofer weergeven

Sluit uw actieve subwoofer aan op de geluidsuitgangen **AUDIO OUT L/R** met cinchkabel.

Schakel het tv-toestel om naar de weergave via de tv-luidsprekers en een actieve subwoofer.

MENU

**Tv-menu** oproepen.



- ◀ ▶ **Aansluitingen** selecteren,  
▼ naar de menuregel daaronder gaan.

- ◀ ▶ **Geluidscomponenten** selecteren.  
**OK** Geluidscomponentenwizard oproepen.

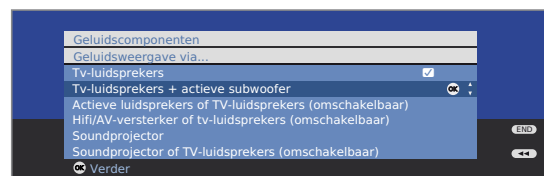

- ▼ ▲ **Tv-luidsprekers + actieve subwoofer** markeren.  
**OK** Verder naar de instellingen voor de subwoofer.

### Toelichtingen bij de instelmogelijkheden:

**Subwoofer-niveau instellen** Het volume van de subwoofer aan het volume van de tv-luidsprekers aanpassen.

**Overnamefrequentie instellen** De overnamefrequentie van de subwoofer zodanig instellen, dat ze overeenkomt met de laagste grensfrequentie van de tv-luidsprekers. Bij dit toestel 90 Hz.

**Subwoofer-fase** Schakel met **P+/P-** over naar een zender met muziek of start bij een DVD-speler de weergave met muziek. Test met ◀ ▶ beide waarden (**0°** en **180°**) en kies de waarde, waarbij de basweergave het duidelijkst is.

# Gebruik van extra apparatuur

## Audioversterker aansluiten

De geluidscomponentenwizard maakt het mogelijk verschillende audioversterkers te configureren (stereo- of surroundversterker, analoog of digitaal) met verschillende digitale geluidsformaten (Dolby Digital, dts, MPEG en Stereo/PCM). Raadpleeg ook de gebruiksaanwijzing van de audioversterker.

MENU

Tv-menu oproepen.



◀ ▶ **Aansluitingen** selecteren,  
▼ naar de menuregel daaronder gaan.

◀ ▶ **Geluidscomponenten** selecteren.  
OK Geluidscomponentenwizard oproepen.

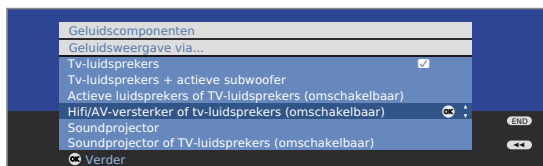

▼ ▲ **Hifi/AV-versterker of tv-luidsprekers** markeren.  
OK Verder.

◀ ▶ Digitale of analoge geluidsoverdracht selecteren.

Vervolg, afhankelijk van versterker, zie rechter kolom.

### Toelichtingen bij de instelmogelijkheden:

**Hifi/AV-versterker of tv-luidsprekers (omschakelbaar)** Instelling selecteren voor het aansluiten van een versterker. In het geluidsmenu kan na de aanmelding van een Hifi/AV-versterker onder **Geluid via...**, de weergave tussen de tv-luidsprekers en versterker worden omschakeld.

**Klankformaten** Geef de geluidsformaten aan die met de digitale versterker gedecodeerd kunnen worden (zie handleiding van de gebruikte versterker).

**Versterkertype** U hebt de keuze tussen een stereo- en een surroundversterker.

**TV-luidspreker(s)** Bij een aangesloten surroundversterker moet u hier aangeven of de tv-luidsprekers als centerluidspreker moeten worden gebruikt.

**TV-luidspreker(s)** Indien ja moet u met behulp van een cinchkabel een verbinding tot stand brengen tussen de centeruitgang van de versterker en de centeringang van het tv-toestel **AUDIO IN1 C**.

**Let op:** Niet de centerluidsprekeraansluiting van de versterker gebruiken, maar wel de centervoorversterkeruitgang!

## Digitale audioversterker aansluiten

Vervolg van linker kolom...

Bij digitale geluidsoverdracht: **ja** selecteren.

Verbind de digitale geluidsuitgang van het tv-toestel **AUDIO DIGITAL OUT** met behulp van een cinchkabel met de digitale geluidsingang van de versterker:

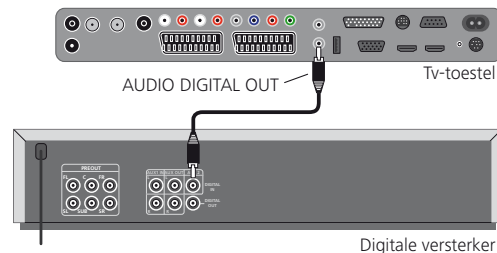

Geluidsformaten, versterkertype en andere instellingen vastleggen, zie toelichtingen bij de instelmogelijkheden (linker kolom).

## Analoge audioversterker aansluiten

Vervolg van linker kolom...

Bij digitale geluidsoverdracht: **nee** selecteren.

Verbind de analoge geluidsuitgang van het tv-toestel **AUDIO OUT L/R** met behulp van een stereo-cinchkabel met de analoge geluidsingang van de versterker:

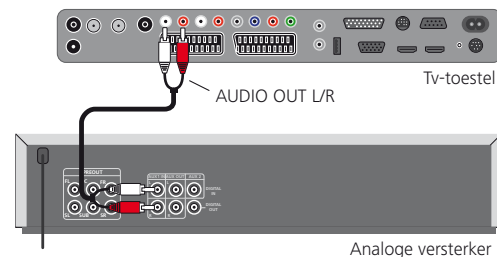

Versterkertype kiezen en andere instellingen vastleggen, zie toelichtingen bij de instelmogelijkheden (linker kolom).

# Gebruik van extra apparatuur

## Toewijzing van de digitale geluidsingang

Om bij een extern apparaat aangesloten op een AV-ingang ook diens digitale geluid te kunnen horen, kan bij uw tv-toestel aan de digitale audio-ingang **AUDIO DIGITAL IN** een AV-ingang worden toegewezen. Bij het omschakelen op deze AV-ingang wordt het digitale signaal op de **AUDIO DIGITAL IN**-ingang verdergeleid naar de achteraf integreerbare digitale audiodecoder en de digitale audio-uitgang **AUDIO DIGITAL OUT**. In plaats van het analoge geluid hoort u dan het digitale geluid van de toegewezen AV-ingang, indien beschikbaar.

### Apparaten aansluiten op de digitale geluidsingang

Voor de geluidsweergave van een extern apparaat, bijv. een DVD-speler, moet u het digitale geluidssignaal naar het tv-toestel leiden.

De weergave van het externe digitale geluidssignaal kan gebeuren via de achteraf in het televisietoestel integreerbare digitale audiodecoder, via een extern aangesloten digitale audioversterker, Loewe Individual Sound Projector of Loewe Auro.

- ➔ Als er een externe audioversterker of Loewe Individual Sound Projector wordt gebruikt, moet die worden aangemeld in de geluidscomponentenwizard (zie pagina 53).

MENU



**Tv-menu oproepen.**

- ◀ ▶ **Aansluitingen** selecteren,  
▼ naar de menuregel daaronder gaan.
- ◀ ▶ **Diversen** selecteren,  
▼ naar de menuregel daaronder gaan.
- ◀ ▶ **Dig. audio-ingang toewijzen** selecteren,  
▼ naar de menuregel daaronder gaan.
- ◀ ▶ **AV-ingang** selecteren.



Om bijv. een DVD-speler aan te sluiten op de digitale geluidsingang van het tv-toestel, verbindt u de digitale uitgang van de DVD-speler (DIGITAL OUT) met behulp van een cinchkabel met de **AUDIO DIGITAL IN**-ingang van het tv-toestel.

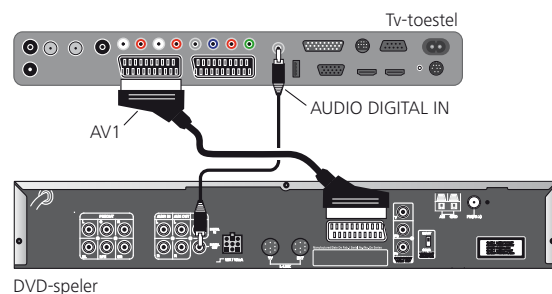

Wanneer er nieuwe apparaten worden aangesloten en aangemeld in de aansluitwizard, dan vindt de toewijzing van de digitale geluidsingang **AUDIO DIGITAL IN** plaats in de aansluitwizard (zie pagina 45).

## Geluids aansluiting bij HDMI (DVI)-apparaten

### Externe apparaten met DVI-aansluiting

Wanneer een extern apparaat met DVI-interface via een HDMI/DVI-adaptor op de **HDMI1/DVI-** of **HDMI2/DVI-**bus van het tv-toestel wordt aangesloten, kunt u het digitale geluid aan het externe apparaat op de digitale audio-ingang **AUDIO DIGITAL IN** aansluiten.

Het toewijzen van de digitale geluidsingang aan de overeenkomstige HDMI-bus van het tv-toestel gebeurt zoals beschreven in de linker kolom.

Als u het analoge geluid van het externe apparaat wenst te gebruiken, dient u het aan te sluiten op de **AUDIO IN1**-ingang.

### Externe apparaten met HDMI-aansluiting

Wanneer externe apparaten met HDMI-interface worden aangesloten op de **HDMI1/DVI-** of **HDMI2/DVI-**bus van het tv-toestel, hoeft de geluidsingang niet te worden toegewezen, aangezien bij HDMI de digitale overdracht van beeld en geluid via één aansluiting plaatsvindt.

## RS-232C-interface

Via de RS-232C-interface kunt u hetzij de Loewe Individual Sound Projector hetzij domoticsystemen van verschillende fabrikanten (bijv. AMX, Crestron) op uw tv-toestel aansluiten.

Voor de configuratie van de RS-232C-interface en voor meer informatie over de verschillende domoticsystemen kunt u terecht bij uw dealer.

# Gebruik van extra apparatuur

## De directe weg naar opnamen

U kunt timeropnamen afhankelijk van de uitrusting via de Digital-Recorder of een aangesloten recorder op het tv-toestel programmeren. Voor het programmeren van een opname werd de opnamewizzard op verschillende plaatsen geïntegreerd. Meer informatie over het opnemen met de Digital-Recorder vindt u in een afzonderlijke handleiding.

### Timeropnamen programmeren via EPG

- U bevindt zich in de EPG-modus; indien niet, de **EPG-toets** indrukken.



- Markeer het gewenste tv-programma.

**RECORD-toets:** Timergegevens oproepen. Timergegevens indien nodig wijzigen of bevestigen.

### Timeropnamen programmeren via Teletext

- U bevindt zich in de Teletextmodus; indien niet, de **TEXT-toets** indrukken.



**RECORD-toets:** De programmapagina's van de huidige zender oproepen. Voorgestelde paginanummer wijzigen, zie pagina 35.



**Groene toets:** Naar de betreffende pagina bladeren.



Gewenste uitzending selecteren, **OK Timergegevens** oproepen. Timergegevens indien nodig wijzigen of bevestigen.

## Invoering van de Timergegevens

Na het selecteren van de uitzending die u wenst op te nemen, worden de timergegevens weergegeven. Die kunt u nog wijzigen alvorens ze te bevestigen.

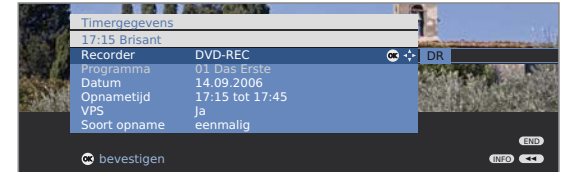

**OK Timergegevens** bevestigen, of indien nodig wijzigen:

- Recorder selecteren.

- Datum selecteren.

Met de **cijfer-toetsen** de opnamedatum invoeren.

- Opnametijd selecteren.

Met de **cijfer-toetsen** de opnametijd invoeren.

- VPS selecteren.

- ja/nee instellen.

- Soort opname selecteren.

- eenmalig, Ma-Vr, dagelijks, eens per week instellen.

**OK Timergegevens** bevestigen.

### Instelmogelijkheden in het menu Timergegevens:

- Recorder Selecteren van de aangesloten/ingebouwde recorder.
- Datum Dag van de opname.
- Opnametijd Tijd van de opname.
- VPS VPS-gegevens bij analoge zenders gebruiken, **ja / nee**. (uitsluitend beschikbaar bij sommige analoge zenders)
- Automat. Automatische tijdcontrole gebruiken, **ja / nee**. (uitsluitend beschikbaar bij sommige DVB-zenders en bij opname via EPG)
- Soort opname **eenmalig, Ma-Vr, dagelijks** of **eens per week** selecteren.
  - Bij toestellen met Digital-Recorder en DR-opnamen via EPG kunt u bovendien **Serie** selecteren (zie ook de handleiding bij de Digital-Recorder).
  - Wanneer de automatische tijdcontrole actief is, kan alleen **eenmalig** worden geselecteerd.

- Wanneer u een externe recorder zonder Digital Plus Link gebruikt, moet u in de recorder de opnamebron (bijv. AUX) selecteren. Dat is bijvoorbeeld het geval wanneer er DVB-uitzendingen moeten worden opgenomen. Daarbij wordt de ontvanger van het tv-toestel gebruikt.
- Wanneer u een externe recorder met Digital Plus Link of een vergelijkbaar systeem (bijv. P50) gebruikt, wordt die/dat automatisch aangestuurd.



# Gebruik van extra apparatuur





## Timer via het timeroverzicht programmeren

Het timeroverzicht bevat alle geprogrammeerde opnamen, aangetekende uitzendingen en kopieeropdrachten <sup>(1)</sup>.





U kunt via het timeroverzicht ook nieuwe opnamen programmeren, andere uitzendingen aantekenen en reeds aangetekende uitzendingen uit het DR-archief op een externe recorder kopiëren <sup>(1)</sup>.

### Timeroverzicht oproepen.



-     **Rode toets:** Nieuwe invoer (zie rechterkolom).
- Groene toets:** Opname wijzigen.
- Gele toets:** Opname wissen.
- Blauwe toets:** Notitie wissen.





## Verklaring van de symbolen in het timeroverzicht:

-  Opname
-  Herhaalde opname (dagelijks, wekelijks of ma-vr)
-  Serieopname <sup>(1)</sup>
-  Decodersopdracht (uitgestelde decodering van een gecodeerd opgenomen uitzending <sup>(1)</sup>)
-  Gemarkeerde uitzending (zie pagina 32)

<sup>(1)</sup> alleen bij toestellen met Digital-Recorder

## Nieuwe invoer: Timeropname manueel programmeren

➡ Het timeroverzicht is geopend.

    **Rode toets: Nieuwe invoer** oproepen.

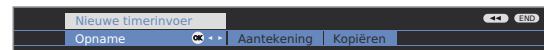

◀ ▶ **Opname** selecteren,  
**OK** oproepen.

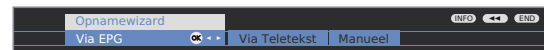

◀ ▶ **Manueel** selecteren.

Voor het programmeren van een timeropname  
**Via EPG** of **Via Teletext** zie pagina 55.

**OK Zenderselectie** oproepen.

◀ ▶ ▲ ▼ Zender selecteren.





**OK Timergegevens** oproepen.

Invoeren van de timergegevens zie pagina 55.

Na bevestiging van de timergegevens wordt de nieuwe opname toegevoegd aan het timeroverzicht.

## Nieuwe invoer: Uitzending via het timeroverzicht aantekenen

➡ Het timeroverzicht is geopend.

    **Rode toets: Nieuwe invoer** oproepen.

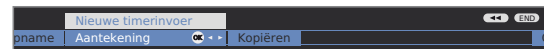



◀ ▶ **Aantekening** selecteren.  
**OK** EPG wordt geopend.

Teken de gewenste uitzending aan zoals beschreven in  
**Overschakelen en aantekenen met de programmalijst**  
(pagina 32).

## Nieuwe invoer: DR-archiefitems kopiëren <sup>(1)</sup>

➡ Het timeroverzicht is geopend.

➡ Er is een externe recorder aangemeld.

    **Rode toets: Nieuwe invoer** oproepen.



◀ ▶ **Kopiëren** selecteren.  
**OK** Het DR-archief wordt geopend.

Kijk voor de verdere stappen in het hoofdstuk **Opnamen kopiëren** in de handleiding van de Digital-Recorder.

# Gebruik van extra apparatuur

## Timeropname met externe apparaten

➡ Het opnemen van HDTV-uitzendingen met externe toestellen is niet mogelijk. Gebruik daarvoor, indien ingebouwd, de interne Digital-Recorder.

### Recorder met Digital Link Plus

Wanneer uw een extern aangesloten recorder met Digital Link Plus of een soortgelijk systeem gebruikt, wisselen het tv-toestel en de aangesloten recorder gegevens met elkaar uit (bijv. afstemming van de zenderlijsten tv-toestel/recorder of timergegevens van analoge zenders).

Of uw recorder Digital Link Plus-compatibel is, vindt u in de handleiding van uw recorder. Gebruik bovendien uitsluitend een volledig bedrade EURO-AV-kabel om het tv-toestel en de recorder met elkaar te verbinden.

#### Analoge zenders

Na het programmeren worden de timergegevens automatisch van het tv-toestel naar de recorder overgedragen. (Voor DVD-recorders wordt bovendien de opnamekwaliteit SQ of EQ overgedragen.)

De opname wordt dan door de recorder aangestuurd en de tuner van de recorder wordt gebruikt voor de ontvangst van de uitzending.

In het timeroverzicht van het tv-toestel worden de opnamegegevens niet opgeslagen. Het wijzigen of wissen van timergegevens moet u dan ook op de recorder uitvoeren.

#### Digitale zenders

Wanneer u digitale zenders met een extern aangesloten recorder wenst op te nemen, wordt de DVB-tuner van het tv-toestel gebruikt en wordt de recorder vanuit het tv-toestel aangestuurd. De zender op het tv-toestel wordt tijdens de timeropname vergrendeld. Het is niet mogelijk om te schakelen op een andere DVB-zender.

### Recorder zonder Digital Link Plus

Indien uw externe recorder niet kan worden geprogrammeerd (geen Digital Link Plus), maar wel Digital Link (Loewe-eigen systeem) ondersteunt, wordt altijd de ontvanger van het tv-toestel gebruikt.

Digital Link moet op de videorecorder worden ingeschakeld. Raadpleeg daarover de desbetreffende pagina's in de handleiding van uw Loewe Recorder.

Gebruik bovendien uitsluitend een volledig bedrade EURO-AV-kabel om het tv-toestel en de recorder met elkaar te verbinden.

#### Analoge en digitale zenders

De opname wordt aangestuurd door het tv-toestel. Daarvoor moet u de recorder manueel instellen op de AV-ingang (signaalbron) waarop het tv-toestel is aangesloten. De zender op het tv-toestel wordt tijdens de timeropname vergrendeld. Het is niet mogelijk over te schakelen op een andere zender.

### Kopieerbeveiliging

Tegen kopiëren beveiligde uitzendingen worden om wettelijke redenen niet doorgegeven via de Euro-AV-ingangen.

# Gebruik van extra apparatuur

## PhotoViewer

U kunt afbeeldingen in standaard-JPEG-formaat bekijken die werden opgeslagen op een USB-stick of op een geheugenkaart in een kaartlezer. Bovendien kunt u zogenaamde diavoorstellingen van de foto's bekijken.

### Aansluiten

► Sommige USB-opslagmedia worden in bepaalde omstandigheden niet door dit toestel ondersteund.

Sluit een kaartlezer aan (via een USB-kabel) op de USB-aansluiting van het tv-toestel of steek een USB-stick in die aansluiting (zie pagina 5 en 6).

Als de USB-ingang moeilijk bereikbaar is (bijv. bij wandmontage) of als de USB-stick omwille van zijn grootte niet kan worden aangesloten, gebruikt u een USB-verlengkabel (zie Accessoires pagina 71).

### PhotoViewer starten

► Afbeeldingen in progressief JPEG-formaat kunnen niet worden weergegeven.

Een geheugenkaart of een USB-stick moet gegevens in standaard-JPEG-formaat met de bestandsextensie ".jpg" bevatten.

ASSIST

**Assist+** -menu oproepen.



▲ ▼ **PhotoViewer** markeren,  
**OK** verdergaan.

Als er slechts een opslagmedium beschikbaar is, wordt de **PhotoViewer** gestart. U ziet de eerste pagina van het foto-overzicht (zie rechterkolom).

Als er meerdere media beschikbaar zijn, selecteert u met



◀ ▶ het opslagmedium en drukt u vervolgens op **OK** om de **PhotoViewer** te starten.

### PhotoViewer afsluiten

Gebruikte opslagmedium verwijderen.

Of:

END

**END-toets** indrukken (als het foto-overzicht wordt getoond).

Of:

TV

**TV-toets** indrukken.

Of:

ASSIST

**ASSIST-toets** indrukken en met Assist+ -menu een andere functie oproepen.

## Afbeeldingen bekijken

► Het foto-overzicht wordt weergegeven.

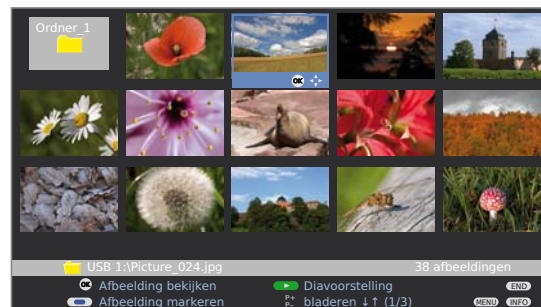

▲ ▼ ◀ ▶ Een foto markeren, eventueel bladeren met **P+/P-**.

**OK** Foto schermvullend weergeven.



▶ of **P+** Volgende foto.



◀ of **P-** Vorige foto.



**END:** Foto-informatie tonen/verbergen.



**Gele toets:** Foto zoomen.

Vergrotingsfactoren x2, x4 en x8 mogelijk.

Toets meerdere keren indrukken.

Bij de 4de druk naar het originele formaat.



In de zoommodus fotofragment selecteren met ▲ ▼ ◀ ▶ .  
Verlaten van de zoommodus naar het foto-overzicht met **OK** of de **STOP-toets**.



◀ ▶ Foto in stappen van 90° naar links/rechts draaien.

► Foto's die in een diavoorstelling worden weergegeven, kunnen uitsluitend in de pauzemodus worden gedraaid.



**OK** of **STOP-toets:** terug naar het foto-overzicht.



# Gebruik van extra apparatuur

## Map openen

- ➡ Mappen worden slechts weergegeven wanneer ze op de geheugenkaart of in de USB-stick werden aangemaakt.



- ▲ ▼ ◀ ▶ In het foto-overzicht een map markeren.

**OK** Map openen.

De foto's in de geopende map worden weergegeven.

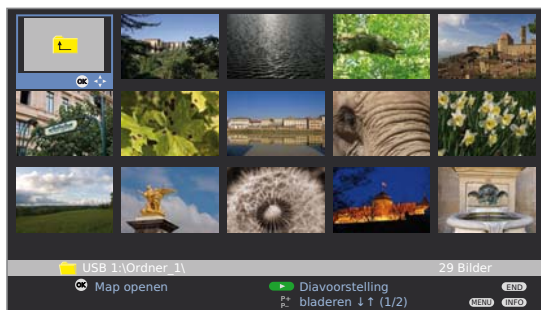

## Foto's voor diavoorstelling markeren

Markeer de foto's die u wenst op te nemen in een diavoorstelling.



- ▲ ▼ ◀ ▶ Naar een foto gaan.

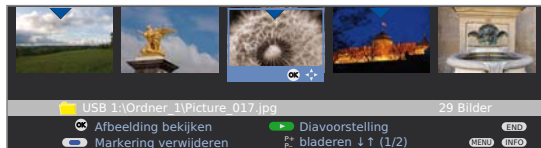

**Blauwe toets:** Markeert foto voor diavoorstelling.

## Diavoorstelling starten

- ➡ Geen foto's gemarkeerd: Alle foto's in de geopende map worden achtereenvolgens weergegeven.
- ➡ Foto's gemarkeerd: Alleen de gemarkeerde foto's worden weergegeven.



**PLAY-toets:** Diavoorstelling starten / vervolgen.



**OK** Foto-overzicht oproepen.



**PAUSE-toets:** Pauze / diavoorstelling vervolgen.



**Gele toets:** Foto zoomen (alleen in pauzmodus).



- ◀ ▶ Foto in stappen van 90° naar links/rechts draaien (alleen in de pauzmodus).



▶ of **P+** Volgende foto.



◀ of **P-** Vorige foto.



**STOP-toets:** Diavoorstelling beëindigen.

## PhotoViewer-menu oproepen

In het PhotoViewer-menu voert u de foto-instellingen door en kunt u het opslagmedium selecteren.

- ➡ Het foto-overzicht wordt weergegeven.



**PhotoViewer-menu** oproepen.

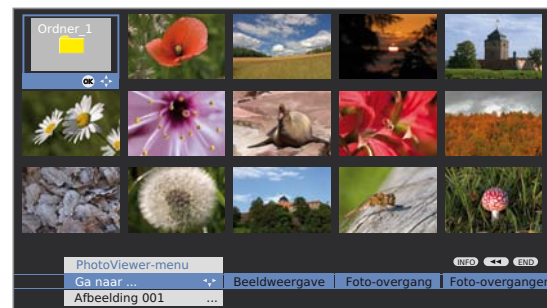

## Toelichtingen bij de instelmogelijkheden:

**Ga naar...** Binnen de map een foto rechtstreeks selecteren of naar het begin of het einde van de map springen.

**Beeldweergave** Bij **Optimale grootte** wordt het beeld zo verkleind of vergroot dat het scherm optimaal gevuld is.

Bij **Originale resolutie** komt ieder beeldpunt van de foto overeen met een beeldpunt van het scherm. Als de resolutie van de foto hoger is dan die van het scherm, worden gedeelten van de foto afgesneden.

**Foto-overgang** Weergaveduur van een foto bij een diavoorstelling tussen 3 en 60 seconden instellen.

De benodigde tijd voor het laden van de afbeelding hangt af van de fotogrootte, het aantal opgeslagen bestanden en de transmissiesnelheid van het opslagmedium. Daardoor kan een foto-overgang langer duren dan aangegeven.

**Foto-overgangen** Voor de overgangen tussen de foto's worden 4 mogelijkheden geboden. U kunt ook een combinatie van verschillende foto-overgangen instellen.

**Foto-info** Weergave van extra informatie in verband met de foto: Opnametijd en -datum, resolutie en grootte.

**Beeldinstellingen** De instellingen komen overeen met de beeldinstellingen in de TV-modus (zie pagina 22).

**Geluid** Stel in of het eerder gehoorde geluid tijdens de werking van de PhotoViewer al dan niet verder hoorbaar moet zijn.

**Opslagmedium kiezen** Het opslagmedium kiezen waarop de weer te geven foto's zich bevinden. Deze menuoptie wordt slechts getoond wanneer er minstens twee opslagmedia beschikbaar zijn.

# Gebruik van extra apparatuur

## MusicBox

U kunt muziekbestanden in MP3- of WMA-formaat afspelen die werden opgeslagen op een USB-stick of op een geheugenkaart in een kaartlezer. Bovendien kunt u verschillende muziknummers samenvoegen tot afspeellijsten.

### Aansluiten

- ➡ Bepaalde USB-opslagmedia worden onder bepaalde omstandigheden niet door dit toestel ondersteund.
- ➡ De ruimte op uw opslagmedium mag in het totaal niet meer dan 8 GB bedragen. Grotere opslagmedia worden eventueel niet ondersteund. De leesnelheid van het opslagmedium hangt af van de hoeveelheid gegevens die zich op het medium bevindt.
- ➡ De bestandsnamen moeten de extensie ".mp3" of ".wma" hebben. Andere formaten zoals MP3 Surround en dergelijke worden niet ondersteund.

Sluit een kaartlezer (via een USB-kabel) of een USB-stick aan op de USB-ingang van het tv-toestel (zie pagina 5 en 6).

### MusicBox starten

ASSIST

**Assist+** -menu oproepen.



▲ ▼ **MusicBox** markeren, **OK** verdergaan.

Als er slechts één opslagmedium beschikbaar is, wordt de **MusicBox** met het **MusicBox-overzicht** gestart (zie rechterkolom). Als er meerdere media beschikbaar zijn, selecteert u met



◀ ▶ het opslagmedium en drukt u vervolgens op **OK** om de **MusicBox** te starten.

### MusicBox afsluiten

Gebruikte opslagmedium verwijderen.

Of:

END

**END-toets** (terwijl het statusvenster wordt weergegeven).

Of:

TV

**TV-toets** indrukken.

Of:

ASSIST

**ASSIST-toets** indrukken en met Assist+ -menu een andere functie oproepen.

- ➡ Wanneer MusicBox tijdens de weergave van een titel wordt afgesloten, onthoudt MusicBox het punt in de titel waar de weergave werd gestopt. Voor zover het tv-toestel ondertussen niet wordt uitgeschakeld of het opslagmedium niet wordt verwijderd, wordt de weergave bij de volgende oproep van MusicBox op dat punt voortgezet. MusicBox start dan ook meteen in het **MusicBox-statusvenster** (zie rechterkolom).

## Muziek selecteren/afspelen

Na het starten van MusicBox wordt de inhoud van het opslagmedium, het **MusicBox-overzicht**, weergegeven.

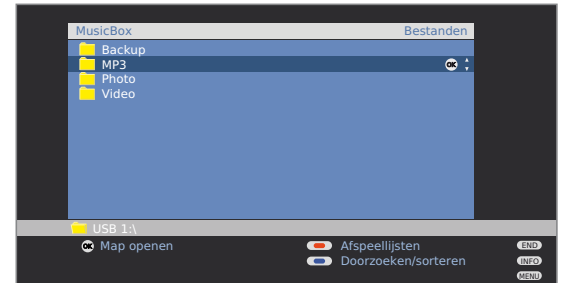

- ▲ ▼ Map markeren, eventueel met **P+/P-** bladeren, **OK** gemarkeerde map openen. U ziet de muziekbestanden (titels of nummers) die zich in de geopende map en/of submap bevinden.

Eén mapniveau terug:

⬅ ... selecteren en op **OK** drukken.



- ▲ ▼ Titel markeren, eventueel met **P+/P-** bladeren, **OK** gemarkeerde titel afspelen. Vervolgens wordt het **MusicBox-statusvenster** geopend met informatie over de afgespeelde titel.
- ➡ Wanneer het bestand bijkomende informatie (ID3-tags) bevat, wordt ook de naam van de titel, de artiest, de albumtitel enz. getoond.

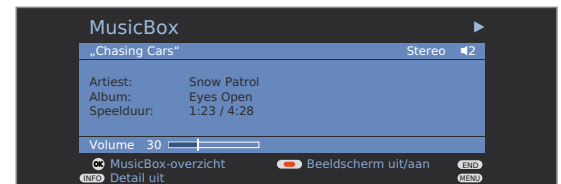

# Gebruik van extra apparatuur

## Functies van de bedieningstoetsen

- ➡ Titel wordt afgespeeld.
- ➡ Door- en terugspoelen is bij WMA-bestanden niet mogelijk.



**STOP-toets:** eenmaal: Resume-Stop, tweemaal: Stop.



**PLAY-toets:**

Na Resume-Stop: weergave voortzetten op de plaats waar ze werd onderbroken.

Na Stop: weergave van de eerste titel starten, afhankelijk van de ingestelde sorteermodus.

Tijdens de weergave: huidige titel opnieuw van bij het begin afspelen.

Bij Pauze: weergave voortzetten.



**PAUSE-toets:** Weergave pauzeren / voortzetten.



- ▶▶ kort indrukken: volgende titel, lang indrukken: doorspoelen.



- ◀◀ kort indrukken: vorige titel, lang indrukken: terugspoelen.

## Instellingen in het MusicBox-statusvenster



**Rode toets:** Tv-scherm uitschakelen.

Om het weer in te schakelen, drukt u opnieuw op de **rode toets** of op **INFO** of **OK**.



**INFO** Infovenster tot één regel verkleinen / opnieuw vergroten.



**OK** MusicBox-overzicht weergeven.

## MusicBox – doorzoeken/sorteren

U kunt de inhoud van uw opslagmedium met de kleurtoetsen volgens bepaalde criteria (bestandsnaam, titel, artiest, album) doorzoeken en sorteren.

- ➡ Het MusicBox-overzicht wordt weergegeven.



**Blauwe toets: doorzoeken/sorteren** oproepen.

Aanvankelijk is het MusicBox-overzicht gesorteerd op **Bestanden**. De sortering wordt gebaseerd op de bestandsnamen van de muziekbestanden, onafhankelijk van hun ID3-tags.



- ▲ ▼ Bestand/map selecteren en met **OK** afspelen/openen.

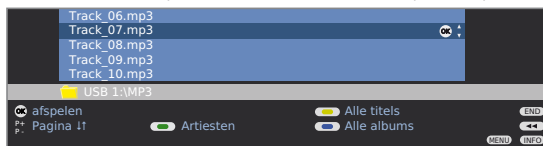

## Sortering op artiest



**Groene toets: Artiesten** tonen.

Al de beschikbare muziektitels worden alfabetisch op de naam van de artiest (ID3-tags) gesorteerd.

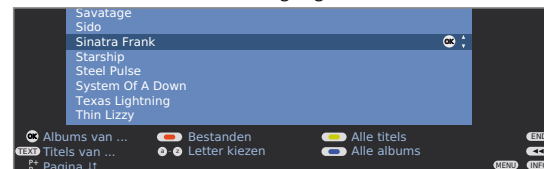

- ▲ ▼ Artiesten markeren, eventueel met **P+/P-** bladeren of met de **cijfertoetsen**, zoals met een gsm-toetsenbord (zie pagina 15), de beginletters intikken.



**OK Albums van ...** oproepen.

De albums van de geselecteerde artiest worden in alfabetische volgorde weergegeven.

- ▲ ▼ Album markeren en met **OK** selecteren.
- ▲ ▼ Titel van het album selecteren en met **OK** in het MusicBox-statusvenster afspelen.



**TEXT: Titel van ...** oproepen.

De titels van de geselecteerde artiest worden in alfabetische volgorde weergegeven.



- ▲ ▼ Titel selecteren en met **OK** in het MusicBox-statusvenster afspelen.

## Sortering op titel



**Gele toets: Alle titels** tonen.

Alle beschikbare titels worden alfabetisch gesorteerd volgens ID3-tags en weergegeven met de bijbehorende artiesten.



- ▲ ▼ Titel selecteren en met **OK** in het MusicBox-statusvenster afspelen.

## Sorteren op album



**Blauwe toets: Alle albums** tonen.

Alle beschikbare albums worden alfabetisch gesorteerd volgens ID3-tags en weergegeven met de bijbehorende artiesten.



- ▲ ▼ Album markeren en met **OK** selecteren.
- ▲ ▼ Titel in album selecteren en met **OK** in het MusicBox-statusvenster afspelen.

## Sortering op bestand



**Rode toets: Bestandenoverzicht** tonen.

## Sortering verlaten



Doorzoeken/sorteren verlaten. De nieuwe sortering blijft in het MusicBox-overzicht behouden.



# Gebruik van extra apparatuur

## MusicBox – Afspellijsten

U kunt uw muzieknnummers in afspeellijsten opslaan en oproepen.  
U kunt afspeellijsten volgens uw eigen wensen creëren en wijzigen.  
Voor een vlotte uitwisseling met de PC worden de afspeellijsten op het opslagmedium in het gangbare M3U-formaat aangemaakt.

### Afspeellijsten oproepen/afspelen

➡ Het MusicBox-overzicht wordt weergegeven.



**Rode toets: Afspeellijsten** oproepen.

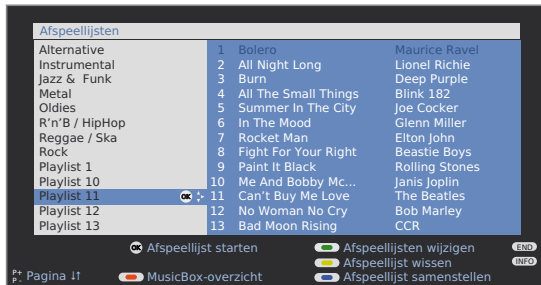

Bij het afspeellijstenoverzicht ziet u rechts in het dialoogvenster de aangemaakte afspeellijsten. Rechts daarnaast staan de muziekbestanden die zich in de gemarkeerde afspeellijst bevinden.



▲ ▼ Afspeellijst selecteren, eventueel met **P+/P-** bladeren.

**OK** De afspeellijst wordt in het MusicBox-statusvenster afgespeeld, beginnend bij de eerste titel. Achter de titel wordt de naam van de afspeellijst weergegeven.



**OK** De afspeellijst wordt opnieuw getoond.  
▶ Omschakelen tussen lijstselectie naar titelselectie.



▲ ▼ Titel selecteren, eventueel met **P+/P-** bladeren,  
**OK** de afspeellijst wordt vanaf de gemarkeerde titel in het MusicBox-statusvenster afgespeeld.

### Nieuwe afspeellijst maken / titels toevoegen

- ➡ Het afspeellijstoverzicht wordt weergegeven.
- ➡ Afspeellijstkolom (linkerkolom) moet geselecteerd zijn. Als dat niet het geval is, druk dan op ◀.



**Blauwe toets: Afspeellijst samenstellen** oproepen.

Er wordt een nieuwe afspeellijst aangemaakt. Links ziet u de bestandselectie.

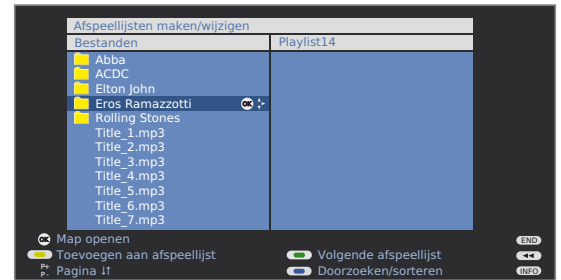

▲ ▼ Titel / map markeren, eventueel met **P+/P-** bladeren,  
**OK** gemarkeerde titel aan de afspeellijst toevoegen of gemarkeerde map openen.



**Gele toets:** gemarkeerde map aan de afspeellijst toevoegen.

### Afspeellijsten wijzigen

U kunt de afspeellijsten indien gewenst aanpassen. De titels in de afspeellijsten kunnen worden verplaatst of verwijderd. De naam van de afspeellijst kan worden gewijzigd en de afspeellijst kan compleet worden gewist.

➡ Het afspeellijstoverzicht wordt weergegeven.



**Groene toets: Afspeellijst wijzigen** oproepen.



▶ Omschakelen naar de kolom van de afspeellijsten.



**Groene toets:** De te wijzigen afspeellijst selecteren.



# Gebruik van extra apparatuur

## Naam van afspeellijst wijzigen

- ➡ Afspeellijstkolom (rechterkolom) moet geselecteerd zijn. Als dat niet het geval is, druk dan op ▶.

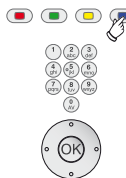

**Blauwe toets:** Start de functie **Naam van afspeellijst wijzigen**.

**Cijfertoetsen:** Nieuwe naam invoeren (zelfde methode als voor het wijzigen van zendernamen, zie pagina 28).

**OK** Nieuwe naam opslaan.

## Titels in de afspeellijst verplaatsen / volgorde wijzigen

- ➡ Afspeellijstkolom (rechterkolom) moet geselecteerd zijn.



▲ ▼ Te verplaatsen titel markeren.



**Gele toets:** Start de functie **titel verplaatsen**.



▲ ▼ Selecteer de positie waar de gemarkeerde titel moet worden ingevoegd.

**OK** Verplaatsen uitvoeren.

## Titel(s) uit afspeellijst verwijderen / afspeellijst leegmaken

- ➡ Afspeellijstkolom (rechterkolom) moet geselecteerd zijn.



▲ ▼ Te wissen titel(s) markeren.

**OK** Gemarkeerde titel(s) uit de afspeellijst verwijderen.

Of:



**Rode toets:** Start de functie **afspeellijst leegmaken**.



**OK** Leegmaken afspeellijst bevestigen.

## Afspeellijst van opslagmedium wissen

- ➡ Het afspeellijstoverzicht wordt weergegeven.



▲ ▼ Te wissen afspeellijst markeren.



**Gele toets:** Start de functie **Afspeellijst wissen**.



**OK** Afspeellijst wissen bevestigen.

## Afspeellijstoverzicht verlaten

- ➡ Het afspeellijstoverzicht wordt weergegeven.



**Rode toets:** **MusicBox-overzicht** oproepen.

Of:



**END:** MusicBox-statusvenster oproepen.

## MusicBox – Menu

In het MusicBox-menu kunt u geluidinstellingen doorvoeren, het opslagmedium selecteren en de herhaalmodus instellen.

- ➡ MusicBox moet actief zijn.



**MusicBox-menu** oproepen.

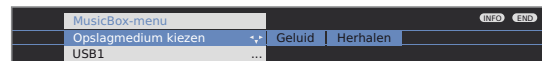

## Toelichtingen bij de instelmogelijkheden:

**Opslagmedium kiezen** Selecteren van het opslagmedium waarvan de audiobestanden moeten worden gebruikt. Dit menupunt is slechts zichtbaar wanneer er minstens twee opslagmedia beschikbaar zijn.

**Beeldinstellingen** De instellingen komen overeen met de beeldinstellingen in de TV-modus (zie pagina 22).

**Geluidsinstellingen** De instellingen komen overeen met de geluidinstellingen in de TV-modus (zie pagina 20).

**Herhalen** De functie voor het herhalen van titels kan op twee manieren worden ingesteld:

### Titel ↺:

Alleen de afgespeelde titel wordt herhaald.

### Map of Afspeellijst ↻:

Alleen de titels van de geselecteerde map of bij geactiveerde afspeellijst van de actieve lijst worden herhaald.

Deze functie blijft actief tot ze wordt uitgeschakeld in het MusicBox-menu.

De bij de verschillende herhaalfuncties behorende symbolen worden rechtsbovenaan in het infovenster weergegeven.



# Gebruik van extra apparatuur

## Loewe-apparaten bedienen

### De afstandsbediening gebruiken voor de tv-modus van het tv-toestel

**TV** Druk op de **TV-toets**; het indicatielampje daarboven brandt ongeveer 5 seconden.

### De afstandsbediening gebruiken voor extra apparatuur

**REC** **DVD** **AUDIO** Druk op de **REC-**, **DVD-** of **AUDIO-toets**; het indicatielampje daarboven brandt ongeveer 5 seconden.

Bij iedere toetsdruk brandt het lampje van de geselecteerde modus (TV – REC – DVD – AUDIO). Zo hebt u bij iedere toetsdruk controle over de modus waarin de afstandsbediening is ingesteld.

### Afstandsbediening op andere Loewe-apparaten instellen

Druk de gewenste toesteltoets samen met de STOP-toets gedurende 5 seconden in, tot het bijbehorende LED-lampje twee keer knippert. Voer dan de tweecijferige toestelcode uit de lijst in.

Gerät	Code	Fabrieksinstelling
Loewe ViewVision 8106 H	10	
Loewe Viewvision, Centros 21x2	12	
<b>Loewe ViewVision DR+ DVB-T</b>	<b>13</b>	<b>REC</b>
Loewe Auro 2216 PS/8116 DT	14	
Loewe BlutechVision	15	
Loewe Soundprojector	17	
<b>Loewe TV - Radio digitaal</b>	<b>19</b>	<b>AUDIO</b>
Loewe Mediacenter	20	
<b>Loewe BlutechVision Interactive</b>	<b>21</b>	<b>DVD</b>
<b>HDMI CEC-modus</b>	<b>22</b>	
Loewe AudioVision	24	
Loewe Individual Sound Projector SL	25	
Fabrieksinstelling herstellen	99	

De bijbehorende LED knippert twee keer.

► De hier weergegeven codes gelden uitsluitend voor de rechtstreekse bediening van het hulpapparaat. Voor een bediening van het hulpapparaat via het tv-toestel, bijv. bij een verborgen opstelling, zie pagina 49.

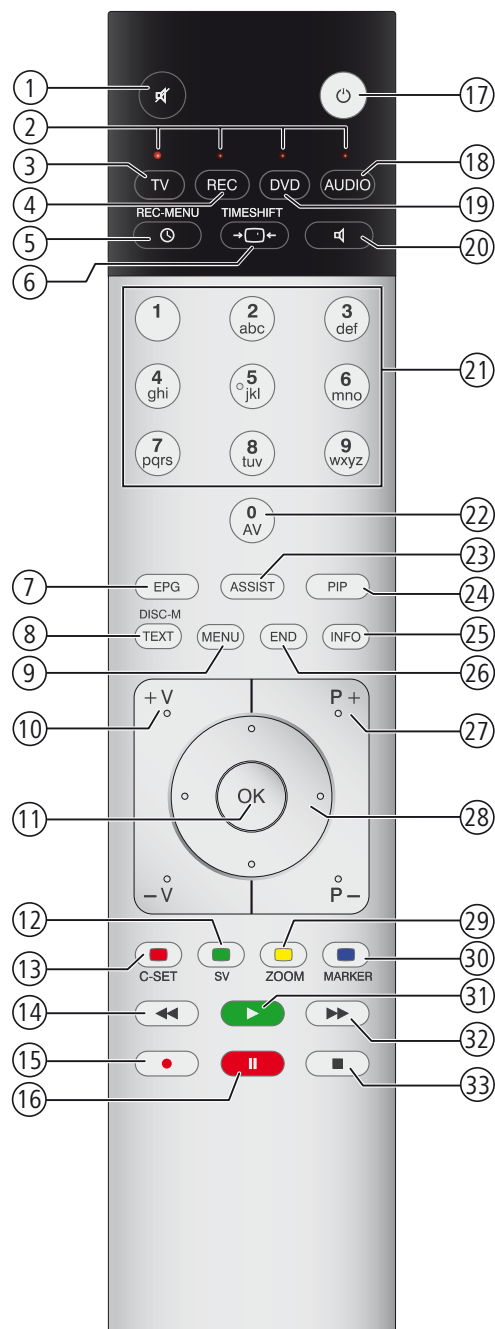

# Gebruik van extra apparatuur

## Functies voor de Loewe DVD-speler (Auro 2216 PS, 8116 DT)

- ① Geluid uit/aan
- ② LED-lampje voor actuele modus
- ③ Overschakelen om het tv-toestel te bedienen
- ④ Overschakelen om de recorder te bedienen
- ⑤ Sleep timer
- ⑥ TV Beeldformaat; RADIO: Mono/Stereo selecteren
- ⑦ DISK: Herhalen; RADIO: RDS-naam / zenderfrequentie
- ⑧ DISK: Gebruik ersinterface van de ingevoerde DVD
- ⑨ Menu oproepen/verbergen; MENU: terug
- ⑩ **V-/V+** volume zachter/harder
- ⑪ DISK: Overzicht titels/hoofstukken aan; RADIO: Zenderoverzicht; MENU: Menukeuze bevestigen
- ⑫ Groene knop: titels/hoofstukken kiezen
- ⑬ Rode knop: camerapositie
- ⑭ DISK: kort: begin hoofdstuk/vorige hoofdstuk; lang: zoeken terug; RADIO: kort: afstemmen terug; lang: zoeken terug
- ⑮ geen functie
- ⑯ Pauze; beeld voor beeld; slow motion
- ⑰ In-/uitschakelen in standby-modus
- ⑱ kort: TV Radio Digital; lang: Auro FM/AM-Radio
- ⑲ Overschakelen om het DVD-Preceiver Auro te bedienen
- ⑳ Selecteer geluid format
- ㉑ DISK: Hoofdstuk selecteren; RADIO: Opgeslagen programma selecteren; MENU: Cijferinvoer
- ㉒ MENU: Cijferinvoer
- ㉓ DISK: Herhalen A-B; RADIO: FM/AM-Modus
- ㉔ Externe audiobron selecteren
- ㉕ DISK: menubalk; MENU: Contexthelp
- ㉖ DISK: Statusweergave; RADIO: Zenderoverzicht; MENU: Menu sluiten
- ㉗ **P+/P-** DISK: Hoofdstuk vorige/volgende; RADIO: zender kiezen
- ㉘ **▲ ▼** DISK: Hoofdstuk vorige/volgende; MENU: selecteren vorige/volgende  
**◀ ▶** DISK: zoeken terug/voor; MENU: selecteren links/rechts
- ㉙ Gele knop: Zoom
- ㉚ Blauwe knop: markeringstek en plaatsen
- ㉛ Weergave
- ㉜ DISK: kort: volgende hoofdstuk; lang: vooruit zoeken; RADIO: kort: afstemmen; lang: vooruit zoeken
- ㉝ Stoppen

## Functies voor de Loewe DVD-recorder (Centros 1202, 2102 HD, ViewVision DR+)

- ① TV Geluid uit/aan
- ② LED-lampje voor actuele modus
- ③ Overschakelen om het tv-toestel te bedienen
- ④ Overschakelen om de recorder te bedienen
- ⑤ Menu "Timer-Opname"; "Timeropnamelijst"
- ⑥ STOP: Titelloverzicht; PLAY: Overzicht wijzigen; CARD: weergavemodi Film, Muziek, Foto; *ViewVision DR+*: Menu "Timer-Opname"; "Timeropnamelijst"
- ⑦ STOP: AV-selectie (AV1-AV4, DV, TV); *ViewVision DR+*: PLAY: 15 sec. overslaan
- ⑧ Gebruik ersinterface van de ingevoerde DVD; MENU: originele lijst/afspeellijsten
- ⑨ Menu oproepen/verbergen;
- ⑩ **V-/V+** TV volume zachter/harder
- ⑪ Statusvenster (TV, DVD); MENU: menukeuze bevestigen
- ⑫ Groene knop: ShowView-menu
- ⑬ Rode knop: toevoegen van een hoofdstukmarkering
- ⑭ PAUZE: kort: slow motion achteruit; PLAY: lang: zoeken achteruit
- ⑮ Opname
- ⑯ Pauze; beeld voor beeld
- ⑰ In-/uitschakelen in standby-modus
- ⑱ TV Radio Digital
- ⑲ Overschakelen om het DVD-speler te bedienen
- ⑳ TV Geluidsmenu
- ㉑ STOP: Zender direct kiezen; MENU: Getallen of letters invoeren
- ㉒ MENU: Getallen of letters invoeren; *ViewVision DR+*: STOP: AV-keuze oproepen
- ㉓ Card Reader-modus; *ViewVision DR+*: "Hoofdmenu"
- ㉔ PIP (beeld in beeld)
- ㉕ Statusvenster; PLAY: menubalk
- ㉖ MENU: menu sluiten
- ㉗ **P+/P-** PLAY: volgende/vorige hoofdstuk; STOP: zender kiezen op/naar
- ㉘ MENU: selecteren/instellen
- ㉙ Gele knop: Zoom
- ㉚ Blauwe knop: kort: markeringstek en plaatsen; lang: Markeringen zoeken
- ㉛ Weergave
- ㉜ PAUZE: kort: slow motion vooruit; PLAY: lang: zoeken vooruit
- ㉝ Stoppen

# Gebruik van extra apparatuur

## Tv-toestel draaien

Uw tv-toestel beschikt over een aansluiting voor een draaivoetbesturing. Als het tv-toestel op een Loewe-voet met motoraandrijving gemonteerd is, kunt u het met de afstandsbediening richten naar gelang van de plaats waar u zit.

- ➡ Er is een motoreenheid aangesloten.
  - ➡ In de normale tv-modus, zonder verdere weergaven.
- ◀ ▶ TV-toestel draaien.



**Plaats in het zwenkbereik van het tv-toestel geen voorwerpen die het draaien belemmeren of die door de draai beweging omver kunnen worden gestoten.**

### Instellen van het zwenkbereik

U kunt het zwenkbereik (maximaal +/- 40 graden) van het tv-toestel vastleggen door de uiterste rechter- en linkeraanslag in te stellen.

MENU

Tv-menu oproepen.



- ◀ ▶ **Instellingen** selecteren,  
▼ naar de menuregel daaronder gaan.
- ◀ ▶ **Diversen** selecteren,  
▼ naar de menuregel daaronder gaan.
- ◀ ▶ **Tv draaien** selecteren,  
▼ naar de menuregel daaronder gaan.
- ◀ ▶ **Basisinstelling** selecteren,  
**OK** basisinstelling oproepen.

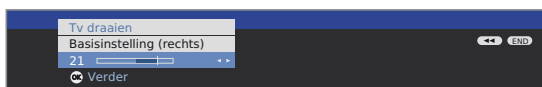

#### ▶ **Basisinstelling (rechts)**

Draai uw tv-toestel zover naar rechts als de installatieplaats van uw toestel het toelaat. Dit is voortaan de uiterst rechtse draai positie.

**OK** Basisinstelling rechts bevestigen.

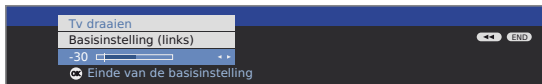

#### ◀ **Basisinstelling (links)**

Draai uw toestel zover naar links als de installatieplaats van uw toestel het toelaat. Dit is voortaan de uiterst linkse draai positie.

**OK** Basisinstelling beëindigen.

Het menu afsluiten.



## Uitschakelpositie opslaan

Hier bepaalt u welke positie het tv-toestel moet innemen wanneer het wordt uitgeschakeld. Om ervoor te zorgen dat het tv-toestel bij het uitschakelen de vastgelegde uitschakelpositie inneemt, moet de uitschakelpositie geactiveerd zijn (zie hieronder).

MENU

Tv-menu oproepen.



- ◀ ▶ **Instellingen** selecteren,  
▼ naar de menuregel daaronder gaan.
- ◀ ▶ **Diversen** selecteren,  
▼ naar de menuregel daaronder gaan.
- ◀ ▶ **Tv draaien** selecteren,  
▼ naar de menuregel daaronder gaan.
- ◀ ▶ **Uitschakelpositie opslaan** selecteren,  
**OK** Uitschakelpositie opslaan oproepen.

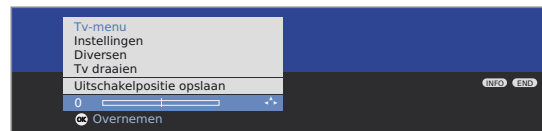

- ◀ ▶ Gewenste uitschakelpositie instellen.  
Daarbij gaat het tv-toestel draaien.  
**OK** Ingestelde positie opslaan als uitschakelpositie.

END

Het menu afsluiten.

## Uitschakelpositie activeren

MENU

Tv-menu oproepen.



- ◀ ▶ **Instellingen** selecteren,  
▼ naar de menuregel daaronder gaan.
- ◀ ▶ **Diversen** selecteren,  
▼ naar de menuregel daaronder gaan.
- ◀ ▶ **Tv draaien** selecteren,  
▼ naar de menuregel daaronder gaan.
- ◀ ▶ **Uitschakelpositie activeren** selecteren,  
▼ naar de menuregel daaronder gaan.
- ◀ ▶ **ja** selecteren.

END

Het menu afsluiten.

Als het tv-toestel met de aan/uit-toets op de afstandsbediening of met de in/uitschakeltoets van het bedieningsorgaan wordt uitgeschakeld, draait het zich automatisch in de vastgelegde uitschakelpositie. Bij het inschakelen wordt opnieuw de laatst ingestelde positie ingenomen.

# Verhelpen van storingen



Probleem	Mogelijke oorzaak	Oplossing
Alle menu's verschijnen in de <b>verkeerde taal</b>	Er is per ongeluk een verkeerde menutaal ingesteld.	<b>Menutaal instellen:</b> Druk in de <b>TV-modus</b> op de <b>INFO-toets (trefwoordenregister)</b> . Selecteer het eerste trefwoord en roep dit met <b>OK</b> op. Selecteer vervolgens de taal en bevestig deze met <b>OK</b> .
In het <b>Tv-menu</b> kan de optie <b>Aansluitingen</b> niet worden opgeroepen (grijs weergegeven).	Er vindt net een timeropname plaats.	Wacht tot de timeropname beëindigd is of wis de timeropname (pagina 56).
De aansturing van de Loewe Recorder en de <b>timer</b> werken niet of niet goed.	<ul style="list-style-type: none"> <li>a) In de recorder is de functie Digital Link niet geactiveerd of niet beschikbaar.</li> <li>b) EURO-AV-kabel niet aangesloten.</li> <li>c) Recorder niet aangemeld.</li> </ul>	<ul style="list-style-type: none"> <li>a) Activeer Digital Link in de recorder (zie de handleiding van de recorder).</li> <li>b) EURO-AV-kabel aansluiten (pagina 47).</li> <li>c) Recorder aanmelden (pagina 44).</li> </ul>
Algemene problemen bij het aansluiten van <b>externe toestellen</b> via een <b>AV-ingang</b> .	<ul style="list-style-type: none"> <li>a) Het toestel werd niet aangemeld in de <b>aansluitwizard</b> of werd anders aangesloten dan aangegeven in het <b>aansluitschema</b>.</li> <li>b) De <b>AV-norm</b> werd verkeerd ingesteld.</li> <li>c) Het <b>signaaltype</b> werd verkeerd ingesteld.</li> </ul>	<ul style="list-style-type: none"> <li>a) In de <b>Aansluitwizard (Tv-menu → Aansluitingen → Nieuwe apparatuur/wijzigingen)</b> het <b>aansluitschema</b> vergelijken met de werkelijke installatie en eventueel aanpassen zoals voorgesteld (pagina 44).</li> <li>b) Norm correct instellen (pagina 17).</li> <li>c) Signaaltype correct instellen (pagina 45). Als er voor <b>AV-norm</b> of <b>Signaaltype "Automatisch"</b> werd ingesteld, kan dat bij signalen die niet aan de norm voldoen tot fouten leiden. In dat geval moeten norm en signaal volgens de voorschriften in de handleiding van het externe toestel worden ingesteld.</li> </ul>
De <b>aansluiting</b> van een <b>decoder</b> werkt niet of niet foutloos.	<ul style="list-style-type: none"> <li>a) Het signaal wordt niet gedecodeerd omdat in de <b>aansluitwizard</b> niet de correcte decoderprogramma's werden geselecteerd.</li> <li>b) Bij het gebruik van de decoder ontbreekt het geluid omdat in de <b>aansluitwizard</b> het verkeerde decodergeluid werd toegewezen.</li> </ul>	<ul style="list-style-type: none"> <li>a) Volg de richtlijnen in <b>Aansluitwizard (Tv-menu → Aansluitingen → Nieuwe apparatuur/wijzigingen)</b> en kies de juiste decoder-zender (pagina 44).</li> <li>b) Volg de aanwijzingen in de <b>aansluitwizard</b> en selecteer de correcte geluidsbron (Decoder, TV of Autom.) (pagina 44), zie ook decoder-handleiding.</li> </ul>
<b>Digital Link Plus</b> functioneert niet.	<ul style="list-style-type: none"> <li>a) De Euro-AV-kabel is niet volledig bedraad (pin 10 is niet toegewezen).</li> <li>b) Sommige recorders kunnen de zenders uitsluitend bij de eerste ingebruikneming van het tv-toestel overnemen.</li> </ul>	<ul style="list-style-type: none"> <li>a) EURO-AV-kabel vervangen.</li> <li>b) Herstel de fabrieksinstellingen van de recorder (zie handleiding van recorder).</li> </ul>

# Verhelpen van storingen

Probleem	Mogelijke oorzaak	Oplossing
Bij <b>Teletekst</b> worden verschillende <b>tekens</b> verkeerd weergegeven.	In het <b>Teletekst-menu</b> werd de verkeerde tekenset ingesteld.	Stel de correcte tekenset in: <b>Teletext-Menu</b> → <b>Instellingen</b> → <b>Tekenset</b> → <b>Standaard</b> of selecteer de overeenkomstige tekenset.
Er is <b>geen geluid</b> via de externe digitale <b>audioversterker</b> .	a) De externe digitale audioversterker ondersteunt het geselecteerde geluidsformaat niet (Dolby Digital, dts, MPEG).  b) Het tv-toestel en de externe digitale audioversterker zijn niet met elkaar verbonden.	a) Stel de toonkeuze PCM-Stereo in op de dvd-speler. Kies voor DVB-programma's "stereo" op het tv-toestel in het <b>status-display (END) – Taal/geluid (groene toets)</b> .  b) Sluit de <b>AUDIO DIGITAL OUT</b> -uitgang van het tv-toestel aan op een <b>digital</b> -ingang van de externe digitale audioversterker en selecteer op de laatstgenoemde de juiste ingang.
Het <b>Beeld</b> van een aangesloten externe recorder is te zien toch kan de <b>Timer</b> niet worden opgeroepen.	Het toestel werd niet aangemeld in de <b>aansluitwizzard</b> of werd anders aangesloten dan aangegeven in het <b>aansluitschema</b> .	In de <b>Aansluitwizzard (Tv-menu → Aansluitingen → Nieuwe apparatuur/wijzigingen)</b> het <b>aansluitschema</b> vergelijken met de eigenlijke installatie en eventueel aansluiten zoals voorgesteld (pagina 44).
Het <b>Beeld</b> van een aangesloten externe recorder is te zien, maar toch wordt de foutmelding <b>geen recorder aangesloten</b> getoond.	Het toestel werd niet aangemeld in de <b>aansluitwizzard</b> of werd anders aangesloten dan aangegeven in het <b>aansluitschema</b> .	In de <b>Aansluitwizzard (Tv-menu → Aansluitingen → Nieuwe apparatuur/wijzigingen)</b> het <b>aansluitschema</b> vergelijken met de eigenlijke installatie en eventueel aansluiten zoals voorgesteld (pagina 44).
De foto op de USB-stick wordt in de Photoviewer niet correct weergegeven of er verschijnt een "?".	De foto heeft een formaat dat niet wordt ondersteund door PhotoViewer.	Converteer het fotobestand met behulp van een PC in het standaard-JPG-formaat.
Een geprogrammeerde <b>opname</b> werd niet uitgevoerd.	Opname van <b>analoge</b> zenders met <b>VPS</b> -gegevens: De op te nemen uitzending kwam niet (meer) voor in de door de zender via VPS aangeboden uitzendingen.  Opname van <b>DVB</b> -zenders met <b>automatische tijdcontrole</b> : De uitzending werd door de aanbieder uit de EPG-gegevens gewist, bijv. wegens een programma-wijziging.	Voor de uitzending van <b>VPS</b> -gegevens (bij analoge zenders) of voor het gebruik van de <b>automatische tijdcontrole</b> (bij DVB-zenders) zijn alleen de omroepen verantwoordelijk. De beschikbaarheid van overeenkomstige gegevens kan niet gewaarborgd worden.
Bij het gebruik van een CA-module doen er zich fouten voor.		Schakel het tv-toestel uit. Verwijder de CA-module uit het tv-toestel. Wacht enkele seconden. Steek de CA-module weer in het tv-toestel. Schakel het tv-toestel weer in.

# Technische gegevens

## Algemene gegevens

Type	Individual 32 Selection 	Individual 40 Selection 	Individual 46 Selection 
Artikelnummer	69401xxx	67442xxx	67443xxx
Afmetingen voor toestel zonder voet (B x H x D) in cm Afmetingen voor toestel met voet (B x H x D) in cm	81,5 x 57,9 x 9,9 81,5 x 62,8 x 32,0	101,4 x 69,6 x 10,3 101,4 x 74,9 x 38,5	114,0 x 77,2 x 11,5 114,0 x 83,2 x 38,5
Gewicht voor toestel zonder voet (ca.) in kg Gewicht voor toestel met voet (ca.) in kg	22,4 27,4	28,5 33,5	42,2 47,2
Displaytechnologie	Full-HD-100Hz-LCD-technologie	Full-HD-100Hz-LCD-technologie	Full-HD-100Hz-LCD-technologie
Beelddiagonaal (in cm) / Beeldformaat	80 / 16:9	101 / 16:9	117 / 16:9
Resolutie (in pixels) / Beeldwisselfrequentie	1920 x 1080 / 100 Hz	1920 x 1080 / 100 Hz	1920 x 1080 / 100 Hz
Contrastverhouding (statisch / dynamisch)	1.300:1 / 10.000:1	2.000:1 / 10.000:1	2.000:1 / 10.000:1
Kijkhoek (horizontaal / verticaal)	178° / 178°	178° / 178°	178° / 178°
Opgenomen vermogen (EN 62087:2009) Opgenomen vermogen "Aan" (W) zonder / met DR+ Opgenomen vermogen in standby-modus (W) Opgenomen vermogen bij uitgeschakeld toestel (W)	120 / 125 0,9 0	190 / 195 1,0 0	220 / 225 0,7 0
Omgevingstemperatuur (Celsius)	5° – 35°		
Relatieve luchtvochtigheid (niet condenserend)	20 – 80%		
Luchtdruk	800 – 1114 hPa (0 – 2000 m boven NAP)		

## Elektrische gegevens

Chassisbenaming: ..... L 2715  
 Voeding: ..... 220 V – 240V/50–60 Hz  
 Tuner: ..... VHF/UHF/kabel/hyperband  
 Bereik: ..... 45 MHz tot 860 MHz  
 Zendergeheugenplaatsen incl. AV en radio: ..... 4000  
 TV-normen: ..... B/G, I, L, D/K, M, N  
 Kleurennorm: ..... SECAM, PAL, NTSC, NTSC-V, PAL-V (60 Hz)  
 Geluidsnorm: ..... mono/stereo/2-tonig/Nicam B/G, I, L  
 Uitgangsvermogen audio (muziek/sinus): ..... 2 x 40 W / 2 x 20 W  
 Onderste grensfrequentie luidspreker ..... 90 Hz  
 Teletekst: ..... TOP/FLOF Level 2.5  
 Paginageheugen ..... 2000

## Aansluitingen (max. uitrusting)

Netaansluiting: ..... voedingsspanning  
 EURO-AV 1 Video IN: ..... Y/C (S-VHS/Hi 8)  
 ..... Y/C (S-VHS/Hi 8)  
 ..... FBAS (VHS/8 mm)  
 Video OUT: ..... FBAS (VHS/8 mm)  
 ..... Y/C (S-VHS/Hi 8)  
 Audio IN: ..... L/R  
 Audio OUT: ..... L/R  
 EURO-AV 2 Video IN: ..... Y/C (S-VHS/Hi 8)  
 ..... FBAS (VHS/8 mm)  
 ..... RGB  
 Video OUT: ..... FBAS (VHS/8 mm)  
 ..... Y/C (uitsluitend bij S-VHS Link Plus)  
 Audio IN: ..... L/R  
 Audio OUT: ..... L/R

Stekkerbus 3,5mm: ..... Hoofdtelefoon 32–2000 Ohm  
 Mini-DIN (AVS) Video IN: ..... Y/C (S-VHS/Hi 8)  
 ..... FBAS (VHS/8 mm)  
 Cinch (geel) Video IN: ..... FBAS (VHS/8 mm)  
 Cinch (wit/rood) Audio IN: ..... L (wit) / R (rood)  
 2 x IEC-bus 75 Ohm/5 V/80 mA: ..... antenne/kabel/DVB-T/C <sup>1)</sup>  
 2 x F-bus 75 Ohm 13/18 V/350 mA: ..... ANT-SAT DVB-S/S2 <sup>1)</sup>  
 Cinch Audio IN max. 2Vrms: ..... center  
 2 x Cinch AUDIO IN1: ..... L (wit) / R (rood)  
 Stekkerbus 3,5 mm AUDIO IN2: ..... L/R  
 2 x Cinch AUDIO OUT (Kegel configuratieafhankelijk): ..... L (wit) / R (rood)  
 Cinch COMPONENT IN: ..... Cb/Pb-signaal  
 Cinch COMPONENT IN: ..... Cr/Pr-signaal  
 Cinch COMPONENT IN: ..... Y-signaal  
 Cinch Audio Digital IN (SPDIF): ..... Digital-geluid  
 Cinch Audio Digital OUT (SPDIF): ..... Digital-geluid  
 SUB-D AUDIO LINK: ..... meertonig <sup>1)</sup>  
 SUB-D PC IN: ..... PC/STB videosignaal  
 SUB-D RS-232C: ..... Seriéle interface  
 Mini-DIN SERVICE: ..... Service/L-Link  
 Mini-DIN CONTROL: ..... draaivoetbesturing  
 (Positioneringsnauwkeurigheid 1,5°)  
 2 x USB USB 2.0: ..... MP3-/WMA-/standaard JPEG-bestanden <sup>1)</sup>  
 2 x HDMI Digital Video/Audio IN  
 type A 19pol. Standard 1.3: ..... Digital-beeld en geluid  
 2 x CI-Slot Common Interface: ..... Connector voor de CA-module  
 Ethernet (8P8C) LAN: ..... netwerkinterface <sup>1)</sup>

<sup>1)</sup> Uitrusting en uitbreidingsmogelijkheden van de toestelvarianten zie pagina 71.



# Accessoires

## Installatiemogelijkheden



Screen Table Stand



Screen Floor Stand MU  
Screen Floor Stand

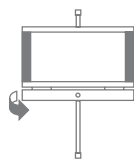

Screen Lift Plus <sup>(1)</sup>



Screen Paravent



Wandhouder WM54



Wall Mount Flex 52 L <sup>(1)</sup>  
Wall Mount Flex 32 L <sup>(1)</sup>

### Individual 46 Selection

- Screen Table Stand (leveringstoestand)
- Screen Floor Stand MU
- Screen Lift Plus <sup>(1)</sup>
- Wandhouder WM 54
- Wall Mount Flex 52 L <sup>(1)</sup>

### Individual 40 Selection

- Screen Table Stand (leveringstoestand)
- Screen Floor Stand MU
- Screen Lift Plus <sup>(1)</sup>
- Screen Paravent
- Wandhouder WM 54
- Wall Mount Flex 52 L <sup>(1)</sup>

### Individual 32 Selection

- Screen Table Stand (leveringstoestand)
- Screen Floor Stand MU / Screen Floor Stand
- Screen Lift Plus <sup>(1)</sup>
- Screen Paravent
- Wandhouder WM 54
- Wall Mount Flex 32 L <sup>(1)</sup>

<sup>(1)</sup> Uitsluitend in combinatie met de gepaste, afzonderlijk aan te schaffen adapter.

## Accessoires

De volgende accessoires kunt u kopen bij uw Loewe-dealer.

### Inlegwerk:

U kunt uw Individual Selection-toestel aanpassen aan de inrichting van uw woning, met behulp van de inlegelementen (afschermingen) op de zijkanten van het toestel. Voor uw toestel kunt u kiezen uit verschillende oppervlaktestructuren en kleuren. Gelieve u daarvoor te wenden tot uw dealer.

Het houten inlegwerk is een natuurproduct. Het kan geringe kleurveranderingen ondergaan onder invloed van UV-licht (felle zonnestralen).

### Loewe Individual Sound:

Samen met uitrustingsmogelijkheid **Module Audio DD/DTS L271x** kan uw tv-toestel perfect worden uitgerust met het luidsprekersysteem Individual Sound. Er zijn tal van luidsprekercombinaties mogelijk, met staande luidsprekers, satellietluidsprekers en een subwoofer.

### Loewe Individual Sound Projector:

Met de Loewe Individual Sound Projector kunt u van digitale Surround Sound genieten, zonder de omslachtige installatie en bekabeling van meerdere luidsprekers. Het instellen en bedienen van de Sound Projector is heel eenvoudig.

### Loewe DVD-recorder:

De dvd-recorders van Loewe onderscheiden zich van andere apparaten omdat ze perfect passen bij de vorm en kleur van de Loewe tv-toestellen, eenzelfde bediening aanbieden en dezelfde technologie gebruiken. Gecombineerd vormen deze toestellen een systeem dat heel wat voordelen biedt.

### Loewe Blu-ray-player:

Met de Loewe Blu-ray-player „BluTech Vision“ bent u optimaal uitgerust voor de opvolger van het DVD-videoformaat. Dankzij de Loewe-systeemintegratie kunt u met de afstandsbediening Assist zowel de BluTech Vision als uw Loewe-tv-toestel bedienen.

### Loewe MovieVision DR+:

Met de externe USB-HDD Loewe MovieVision DR+ kunt u programma's die u met de geïntegreerde HDD van de digitale recorder hebt opgenomen, heel eenvoudig archiveren. Bovendien kunt u Loewe MovieVision DR+ aan alle Loewe tv-toestellen vanaf Chassis L 2700 aansluiten en de door u opgenomen films afspelen.

Leveringsmogelijkheden voorbehouden.

# Accessoires

## Varianten en uitbreidingsmogelijkheden

### Uitrustingsmogelijkheid digitale satelliet tuner (artikelnr. 89565.081)

Met deze optionele uitrusting kunt u digitale satellietbeelden en HDTV-zenders ontvangen. De tuner wordt in het tv-toestel ingebouwd en wordt via een menusturing en de afstandsbediening bediend.

De extra uitrustingsmogelijkheden voor uw toestel vindt u in de tabel.

### Uitrustingsmogelijkheid digitale twinsatellietuner (artikelnr. 89565.080):

Bij toestellen met een digitale recorder kunt u twee digitale satelliet-tuners laten inbouwen. Hierdoor kunt u digitale satellietbeelden en HDTV-zenders ontvangen, worden de beeld-in-beeldmogelijkheden uitgebreid en kunt u via de digitale recorder tegelijke programma's opnemen van twee digitale satellietzenders.

De extra uitrustingsmogelijkheden voor uw toestel vindt u in de tabel.

### Uitrustingsmogelijkheid Module Audio DD/DTS L271x (artikelnr. 89781.080):

Met de uitbreidingsset Module Audio DD/DTS L271x kan er een volwaardige digitale audiodecoder in het televisietoestel worden geïntegreerd. Aan deze module kan vervolgens een surroundsysteem worden aangesloten, zoals Loewe Individual Sound.

### Adapter en kabel:

AUDIO LINK Adapterkabel	0,25 m lang	Loewe-bestelnr. 89954.001
AUDIO LINK kabel	1,5 m lang	Loewe-bestelnr. 89952.001
AUDIO LINK kabel	6 m lang	Loewe-bestelnr. 89952.002
AUDIO LINK kabel	10 m lang	Loewe-bestelnr. 89952.003
Vierkante-stekkerkabel	6 m lang	Loewe-bestelnr. 90418.930

### Uitbreidingskit Network Mediaplayer (artikelnr. 70399.080):

De uitbreidingskit Network Mediaplayer biedt u de mogelijkheid uw tv-toestel met uw computer te verbinden. Op die manier kunt u multimedia-content (foto's, muziek, video's) afspelen die via een mediaserver in uw thuisnetwerk beschikbaar wordt gesteld.

De verbinding kan tot stand worden gebracht via een Ethernet-aansluiting voor LAN of via een gewoon stopcontact met Powerline of dLAN (externe Powerline-adapter vereist).

### Uitrustingsmogelijkheid USB-verlengkabel (artikelnr. 70167.080):

Om een vlotte bereikbaarheid van de USB-aansluiting te garanderen of om USB-sticks met een grotere behuizing te kunnen aansluiten, kan er een USB-verlengkabel op het tv-toestel worden aangesloten.

Deze uitbreidingsset is verkrijgbaar via uw technische klantendienst (zie serviceadressen op pagina 77).

Toesteltype	Individual 32 Selection		Individual 40 Selection		Individual 46 Selection	
	zonder DR <sup>+</sup>	met DR <sup>+</sup>	zonder DR <sup>+</sup>	met DR <sup>+</sup>	zonder DR <sup>+</sup>	met DR <sup>+</sup>
Varianten						
Digitale-Recorder DR <sup>+</sup>	–	●	–	●	–	●
Single DVB-T/C	●	–	●	–	●	–
Dual DVB-T/C	–	●	–	●	–	●
USB-aansluiting	1x	2x	1x	2x	1x	2x
Single DVB-S2 artikelnr. 89565.081	○	○	○	○	○	○
Twin DVB-S2 artikelnr. 89565.080	–	○	–	○	–	○
Module Audio DD/DTS L271x artikelnr. 89781.080	○	○	○	○	○	○
Network Mediaplayer artikelnr. 70399.080	–	–	–	○	–	○

● standaard

○ als extra uitrusting verkrijgbaar

– niet verkrijgbaar

# Glossarium

## 0-9

**24p-bioscoopfilmweergave:** Films die op Blu-ray Disc verschijnen, ondersteunen de 24p-bioscoopfilmweergave. De Blu-Ray Player stuurt het originele filmformaat met 24 volledige beelden per seconden naar de televisie. Met de in de fabriek ingeschakelde DMM (DigitalMovieMode) worden extra tussenbeelden berekend en ingevoegd, die het bioscoop-typische schokken van de beelden onderdrukken en voor een vloeiende filmweergave en meer bewegingsscherpte zorgen.

## A

**Actieve antenne:** Een antenne met een eigen voeding of versterking, waarmee de ontvangst in minder goed voorziene gebieden kan worden verbeterd.

**Automatische tijdcontrole:** Net als **VPS** bij analoge zenders controleert de automatische tijdcontrole de begin- en eindtijden van uitzendingen bij DVB-zenders. Wanneer die tijden afwijken van de in de timergegevens geprogrammeerde tijden, wordt de looptijd van de opname automatisch aangepast. De automatische tijdcontrole wordt niet door alle DVB-zenders ondersteund.

**AV-bus:** Bus voor audio- en videosignalen.

**AV-bronnen:** Audio-/videobronnen.

**AVS:** Audio-/video-aansluitingen aan de zijkant van het tv-toestel (Cinch en Mini-DIN).

## B

**Band:** Benaming voor een overdrachtsbereik.

**Beeld-in-beeld:** Zie **PIP**.

**Blu-ray Disc:** Opvolger van het **DVD**-formaat. De capaciteit van een Blu-ray Disc (afgekort tot BD) is ongeveer vijf maal groter dan die van een DVD. Zo biedt een Blu-ray Disc genoeg plaats voor beeldmateriaal met hoge resolutie en geluidsformaten met meerdere kanalen.

## C

**CA-module:** De **Conditional-Access-module** bevat het coderingssysteem en vergelijkt de uitgezonden code met die op de **Smart Card**. Wanneer beide codes met elkaar overeenstemmen, worden de betreffende zenders of uitzendingen gedecodeerd.

**CEC:** Afkorting van Consumer Electronics Control. CEC stelt bij toestellen uit de entertainmentelektronica componentoverkoepelende controlefuncties beschikbaar (bijv. System-Standby, One Touch Play). CEC wordt bij Loewe ook wel **Digital Link HD** genoemd.

**Cinchkabel:** Kabel voor het overdragen van geluid of beeld.

**CI-Slot:** Zie **Common Interface**.

**Common Interface:** De Common Interface (CI-slot) is een gestandaardiseerde interface. Door het inlassen van een gepaste decoderingsformule (**CA-module**) en een **Smart Card** kunnen geconcodeerde digitale programma's worden bekeken.

**Common Interface Plus:** CI Plus is een verdere ontwikkeling van de **Common Interface**-standaard. CI Plus-slots zijn in principe neerwaartscompatibel met de vorige CI-standaard, d.w.z. CA-modules en Smart Cards die voldoen aan de vorige CI-standaard kunnen verder worden gebruikt in CI Plus-slots, voor zover de programma-aanbieder dat toestaat. Daarnaast gelden er voor CI Plus echter nog andere bepalingen.

**Component IN:** Aansluiting waarbij het videosignaal via drie gescheiden cinchaansluitingen wordt overgedragen. Het signaal bestaat uit een helderheidssignaal "Y" en de kleurverschilsignalen "Pb" en "Pr". **YPbPr** is de oorspronkelijke analoge versie van het digitale **YCbCr**, waarmee ondermeer op de dvd opgeslagen en bij dvb via satelliet, kabel of antenne overgedragen videogegevens gekleurcodeerd zijn.

**Conditional-Access-module:** Zie **CA-module**.

## D

**Decoder:** Analoge, gecodeerde televisiesignalen worden via een decoder geleid en opnieuw zichtbaar gemaakt.

**Digital Link:** Systeem voor het aansturen van recorders (voor video- en DVD-recorders van Loewe) via de EURO-AV-bus van de Loewe-tv-toestellen bij een verborgen installatie. Aansturing van de recorder voor timeropnamen.

**Digital Link HD:** Systeem voor het bedienen van apparaten via de HDMI-aansluiting van het Loewe-tv-toestel bij verborgen opstelling.

**Digital Link Plus:** Systeem voor de besturing van recorders volgens protocol 50. Voor analoge zenders worden zender- en timergegevens via de Euro AV-bussen naar de recorder gezonden. De timeropname wordt uitsluitend vanuit de recorder uitgevoerd. Afwijkende betekenis bij verschillende fabrikanten.

**Dolby Digital:** Digitale meerkanaals-audio. De digitale norm voor hoogwaardige Home Cinema-systemen. Bij deze norm worden de afzonderlijke kanalen gescheiden overgedragen. De drie frontkanalen rechts, links en center, de beide surroundkanalen rechts en links alsook het externe subwooferkanaal worden omschreven als 5.1-signaal.

**Dolby Pro Logic:** Analoge meerkanaals-audio. Zet een Dolby-gecodeerd stereosignaal om in een surroundgeluid. Dit omvat meestal vier kanalen (front links, center, front rechts, surroundkanaal). Dit systeem omvat geen speciaal subwooferkanaal.

**Dolby Pro Logic II:** Analoge meerkanaals-audio. Dolby Pro Logic II is een verdere ontwikkeling van **Dolby Pro Logic**. Dit systeem zet een stereo- of Pro-Logic-signaal om in een 6-kanaals ruimtelijk geluid (front links, center, front rechts, surround links, surround rechts, subwoofer).

**Dolby Surround:** Analooq meerkanaals-audiosysteem, dat met behulp van een matrixcodering vier geluidskanalen in twee geluidssporen onderbrengt.

**Dolby Virtual Speaker:** De Dolby Virtual Speaker-technologie simuleert de surroundweergave van een echt 5.1-kanaalsysteem met slechts twee luidsprekers.

**DTS:** Digital Theater Systems; digitale meerkanaals-audio.

# Glossarium

**DVB-C/-S/-T:** Digital Video Broadcasting staat voor digitaal televisiekijken. In technisch opzicht is DVB een gestandaardiseerde methode voor het overdragen van digitale gegevens (televisie, radio, meerkanaalsaudio, ruimtelijk geluid, **EPG**, teletekst en andere nevdiensten) door middel van digitale techniek. **C** staat daarbij voor de overdracht met kabel, **S** voor de verspreiding via satelliet en **T** voor een terrestrische of antenneverspreiding.

**DVD:** Afkorting van Digital Video disk en later van Digital Versatile disk (Engels voor digitale veelzijdige schijf).

**DVD-Preceiver:** Gecombineerd toestel bestaande uit een DVD-speler en een radio zonder ingebouwde versterker.

**DVI:** Digital Visual Interface is een interface voor het overdragen van digitale videobeelden en grafische beelden (zonder geluid).

**Dynamische contrastverhouding:** Betekent dat bij een hoog percentage zwart in het beeld de lichtintensiteit van het display wordt aangepast. De zogenaamde backlights (achtergrondverlichting) worden automatisch gedimd en de contrastverhouding wordt eventjes verhoogd, en is dus dynamisch.

## E

**Elektronisch programmablad:** Zie **EPG**.

**EPG:** Electronic Programme Guide (Engels voor elektronisch programmablad) is de elektronische variante van een gedrukt tijdschrift voor televisieprogramma's. Met behulp van het EPG kan men het televisieprogramma van de betreffende zender bekijken, en de betreffende gegevens overdragen. Het overzicht van de uitzendingen omvat de titel, begin- en eindtijd en duur van de uitzending. Bovendien worden bij de verschillende uitzendingen korte beschrijvingen van de inhoud gegeven.

**EURO-AV-bus:** Interface voor het aansluiten van videoapparaten op een tv-toestel. Deze bus wordt ook wel Scart-bus genoemd.

## F

**FLOF:** Full Level One Facilities. Teletext-systeem waarbij met iedere pagina in de onderste regel afzonderlijk namen en nummers worden overgedragen van andere bestemmingen waar de gebruiker naartoe kan gaan. Op die manier kan de lezer bijvoorbeeld worden verdergeleid naar inhoudelijk verwante onderwerpen. Informatie over welke pagina's bestaan en welke pagina's over subpagina's beschikken is er bij FLOF niet.

## H

**HDCP:** High-bandwidth Digital Content Protection. Codeersysteem dat bestemd is voor de **DVI**- en **HDMI**-interfaces voor een beveiligde overdracht van audio en videogegevens.

**HDMI:** High Definition Multimedia Interface is een nieuw ontwikkelde interface voor de volledig digitale overdracht van audio- en videogegevens.

**HD-Ready:** Een keurmerk dat wordt toegekend aan producten die in staat zijn televisiebeelden met hoge resolutie (**HDTV**) weer te geven.

**HDTV:** High Definition TeleVision (Engels voor televisie met hoge resolutie) is een verzamelnaam voor een reeks verschillende hogeresolutietelevisienormen.

**High- en Low-Band:** Overdrachtsbereiken bij satellieten.

## I

**ID3-tags:** Aanvullende informatie bij MP3- en WMA-audiobestanden. Hier kan onder meer informatie over de artiest, de nummers, het album en de albumcover in worden opgeslagen. Deze gegevens kunnen worden bewerkt op de PC met behulp van de ID3-Tag-Editor.

## J

**JPEG/JPG:** Joint Photographic Experts Group is een orgaan dat een gestandaardiseerd procédé ontwikkelde voor het comprimeren van digitale afbeeldingen. Het JPEG-procédé (of kortweg **JPG**), dat naar het orgaan werd vernoemd, is een wijdverbreide grafische indeling voor foto's.

## L

**LAN:** Afkorting van Local Area Network (Ned.: lokaal netwerk). Wordt hoofdzakelijk gebruikt als benaming voor netwerken met bekabeling (Ethernet).

**LCD:** Liquid Crystal Display (Engels voor scherm van vloeibare kristallen).

**LCN:** Logical Channel Numbers (Engels voor logische programmanummers). Bij zenders met LCN wordt het programmanummer dat bij de zender hoort door de aanbieder mee doorgestuurd. De zenders worden gesorteerd overeenkomstig het programmaplaatsnummer.

**L-Link:** Intelligente systeemverbinding tussen Loewe-apparaten voor een automatische uitwisseling van informatie. Maakt de bediening van televisies en Loewe-systeemcomponenten nog comfortabeler.

**LNB/LNC:** LNB (Low Noise Block Converter) is het voornaamste elektronische onderdeel van een satellietantenne. Het bevindt zich in het brandpunt van een schotelantenne. De benaming **LNC** (Low Noise Converter) geeft aan dat het gaat om een convertering in een lagere tussenfrequentie. De toevoeging Block in LNB betekent dat er telkens een volledig frequentiebereik (een blok) wordt omgezet.

## M

**Modulator:** Zender in de video- of DVD-recorder, om signalen via de tuner van het tv-toestel te kunnen ontvangen.

**Mono:** Eenkanalig geluid.

**MPEG:** Digitaal comprimeringsprocédé voor video.

**MP3:** Bestandsformaat voor gecomprimeerde audiogegevens.

## N

**Netwerk-ID:** Met NID wordt het zogenaamde programmakenngetal of netwerk-ID bedoeld - een getal tussen 0 en 8191. In bepaalde kabelnetten in sommige landen is dit ID vereist. Er worden dan uitsluitend DVB-signalen van dat zendernetwerk gezocht.

**NICAM:** Geluidsnorm. Wordt gebruikt in België, Denemarken, Engeland, Frankrijk, Spanje en Zweden.

# Glossarium

**NTSC:** Amerikaanse kleurnorm.

## P

**Page Catching:** Bij Teletekst een paginanummer oproepen.

**PAL:** Europese kleurnorm.

**PCM:** Puls-Code-Modulation voor digitaal geluid.

**PIP:** Picture in Picture (Engels voor Beeld-in-beeld); een functie die twee beelden op één beeldscherm weergeeft.

**Pixel:** Ook beeldpunt of beeldelement genoemd. Betekent zowel de kleinste eenheid van een digitale rastergrafiek als de weergave daarvan op een beeldscherm met rasteraanduiding.

**Pixelfout:** Een pixelfout is een gebrekkige pixel, meestal op een lcd. Pixelfouten kunnen ontstaan door fabrieksfouten. Ze komen bijvoorbeeld tot uiting in een voortdurend oplichtende pixel of een voortdurend zwarte pixel. Afzonderlijke defecte pixels worden echter niet gedekt door de garantie.

**Progressieve JPEG:** Progressieve JPEG's worden stapsgewijs (geleidelijk) opgebouwd. Tijdens het laden wordt de kwaliteit van de afbeelding steeds beter

**ProScan/Progressive Scan:** Onder Progressive Scan (Engels voor »geleidelijke aftasting«, afgekort tot: PS) of volbeeldprocédé wordt een techniek van beeldopbouw van monitoren, tv-toestellen, beamers en andere weergaveapparatuur verstaan, waarbij het weergaveapparaat – in tegenstelling tot bij de Interlace-techniek – geen geïnterligneerde halve beelden ontvangt, maar wel echte volledige beelden.

## R

**RGB:** Kleursignalen rood, groen en blauw.

## S

**Satellietuner:** Ontvanger voor satellietuitzendingen.

**Schakelspanning:** Videoapparaten sturen deze spanning naar het tv-toestel om het tv-toestel op weergave om te schakelen.

**SDTV:** Standard Definition TeleVision (Engels voor televisie in standaard-kwaliteit).

**SECAM:** Franse kleurnorm.

**Set-Top-Box:** De naam Set-Top-Box (afgekort tot STB) wordt binnen de amusementslektronica gebruikt voor een apparaat dat op een ander apparaat, meestal een tv-toestel, wordt aangesloten om de gebruiker extra mogelijkheden te bieden.

**Signaalingangsgroepen:** Afhankelijk van het aanwezige signaal worden de signaalbronnen in verschillende groepen ingedeeld. Hieronder vindt u alle signaalingangsgroepen met hun bijbehorende signaaltypen en mogelijke ingangen.

### TV analoog:

Signaaltype: FBAS, YC, RGB-SD (480i/576i), Component-SD (480i/576i)  
Ingang: Tuner analoog, AV1, AV2, AVS, COMP. IN

### TV digitaal:

Signaaltype: DVB-SD, HDMI-SD (480i/576i)  
Ingang: Tuner digitaal, HDMI1/DVI, HDMI2/DVI

### HD analoog:

Signaaltype: RGB-HD (video mode: bijv. 1920x1080, 1280x720),  
Component-HD (video modes: bijv. 1920x1080, 1280x720)  
Ingang: COMP. IN, PC IN

### HD digitaal:

Signaaltype: DVB-HD, HDMI-HD  
Ingang: Tuner digitaal, HDMI1/DVI, HDMI2/DVI

### PC:

Signaaltype: RGB  
(PC modes: bijv. 800x600, 1024x768, 1280x1024, 1360x768)  
Ingang: PC IN

### PhotoViewer:

Ingang: USB

**Signaalsterkte:** Sterkte van het ontvangen antennesignaal.

**Signaalkwaliteit:** Kwaliteit van het binnenkomende antennesignaal.

**Smart Card:** De Smart Card is een elektronische chipkaart die door de betreffende programma-aanbieder of door de certificeringsvrije Pay-TV-operatoren wordt afgeleverd. Ze bevat de code die door de **CA-module** wordt gedecodeerd.

**Statische contrastverhouding:** Geeft het verschil aan tussen de meest lichte en de meest donkere beeldweergave.

**Stereo:** Tweekanalig geluid.

**Symbolsnelheid:** Geeft de overdrachtssnelheid aan bij een gegevens-overdracht.

## T

**Terrestrisch:** Bij de gegevensoverdracht wordt een radio-overdracht als terrestrisch beschouwd wanneer ze geen gebruik maakt van een satelliet als tussenstation.

**TFT:** Thin Film Transistor (Engles voor dunne-filmtransistor). Een wijd-verbrede toepassing hiervan is de besturing van vlakke LCD-schermen, waarbij er per beeldscherm punt een afzonderlijke transistor wordt gebruikt. Dit type van displays staat bekend als actieve-matrix-LCD's maar wordt in de omgangstaal ook vaak TFT-display genoemd.

# Glossarium

**TOP:** Table of Pages. Teletekststelsysteem waarbij de afzonderlijke pagina's in rubrieken worden ingedeeld. De blokken staan daarbij voor een hoger hiërarchisch niveau (bijv. nieuwsberichten, sport, programma's) en de groepen voor de niveaus daaronder (bijv. binnenland/buitenland, voetbal/tennis). Er kunnen korte benamingen worden toegewezen aan de pagina's, die in de onderste regel in kleuren worden weergegeven en met de vier kleurtoetsen van de afstandsbediening kunnen worden geselecteerd. Bovendien wordt er informatie gegeven over welke pagina's er bestaan en welke pagina's over subpagina's beschikken.

**Tuner:** Engels voor ontvanger.

## U

**USB:** Universal Serial Bus. Serieel bussysteem om externe apparaten aan te sluiten (USB-kaartlezer, USB-stick).

## V

**VGA:** PC-interface voor het aansluiten van een monitor.

**VPS:** Het Video Programming System (VPS) is een signaal dat sommige (maar niet alle) analoge tv-zenders uitzenden in het VBI van het tv-signaal. Het signaal stelt video- of DVD-recorders in staat om bij het geprogrammeerd opnemen van uitzendingen te reageren op een verschuiving van de aanvangstijd, het uitvallen van de zender en het uitlopen van de geplande uitzendduur.

## W

**WLAN:** Afkorting van Wireless Local Area Network (Ned.: draadloos lokaal netwerk). Ook wel kortweg draadloos netwerk genoemd.

**WMA:** afkorting van Windows Media Audio, een audiobestandsformaat van Microsoft. Net als bij MP3-bestanden is ook hier de inhoud gecomprimeerd.

## Y

**Ycc/Ypp:** Kleurennormen bij **Set-Top-Boxen**.

**YCbCr:** Digitaal kleurenmodel, zie **COMPONENT IN**.

**YPbPr:** Analooog kleurenmodel, zie **COMPONENT IN**.

# Trefwoordenregister

## 0-9

24p-formaat 48

## A

Aanpassing beeld 22  
Aansluitingen 5, 6  
Aansluitwizard 44  
Aantekenen 32  
Afstandsbediening 3, 11, 64  
Alarm 42  
Antennes aansluiten 11  
Assist+ 8, 16  
Assistent eerste ingebruikname 12  
AUDIO-toets 12, 64  
Audioversterker 53  
Auro Loewe Preceiver 52  
Auto-formaat 22  
Automatische dimming 22  
Automatische spraakherkenning 21  
Automatische tijdcontrole 55  
AV-selectie 19  
AV-uitgangssignaal audio 21

## B

Balans instellen 21  
Batterijen 11  
Bedieningssoog 4  
Beeld 22  
Beeldformaat instellen 22  
    Cinema 23  
    PALplus 23  
    Panorama 23  
    Zoom 23  
Beeld-in-beeld 30  
Beeld instellen 22  
Beeld verticaal verschuiven 23

## C

CA-module 40  
Cijfertoetsen 15, 16, 18  
CI-slot 40  
Codenummer 41  
Component IN 51  
Contrast 22

## D

Diavoorstelling 59  
Digitale geluidsingang 54  
Digital Link 57  
Digital Link HD (HDMI CEC) 49  
Digital Link Plus 57  
Domoticasystemen 54  
DVB-ondertiteling 24  
DVB-software 38  
DVB-tekenreeks 25

DVD-toets 64  
DVI 48

## E

Eerste ingebruikneming herhalen 12  
Energie-efficiëntie 13, 16  
EPG 32

## F

Fabriekinstellingen beeld/klank 22  
Favorieten 19  
Favorietenlijsten wijzigen 29  
    Lijsten een andere naam geven 29  
    Zenders toevoegen 29  
    Zenders verplaatsen 29  
    Zenders wissen 29  
FLOF 34

## G

Gecodeerde zenders 13, 26, 40  
Gegevensverzameling 33  
Geheime nummer 41  
Geluid 20  
Geluid/beeld-synchronisatie 20  
Geluid instellen 20  
Geluidscomponentenwizard 52  
Geluidseffecten 20  
Geluid uit 20  
Geluid via 20  
Geluid via actieve luidsprekers 52  
Geluid via tv-luidsprekers en actieve subwoofer weergeven 52  
Gsm-toetsenbord 15

## H

HDMI 48  
HDMI CEC 49  
Helderheid 22  
Help 15  
Hifi/AV-versterker 53

## I

Informatievenster 15  
Inschakelen 12  
Instellingen 17  
iPIP 30

## K

Kaartlezer 58  
Kinderslot 41  
Klankaanpassing 20  
Klein beeld 30, 31  
Kleurtoetsen 24, 25, 34  
Kopieerbeveiliging 57

## L

Laatste programma 24  
Leveringspakket 7  
LNC/LNB 13  
Loudness 20

## M

Manuele zenderopzoeking 27  
Mappen 59  
Maximumvolume 21  
max. inschakelvolumen 21  
Menubediening 15  
MusicBox 60  
    Afspeellijsten 62  
    Albums 61  
    Artiesten 61  
    Bestanden 61  
    Doorzoeken/sorteren 61  
    Herhalen 63  
    Muziek selecteren/afspelen 60  
    Titels 61  
Mute inschakelen 20

## N

Netschakelaar 12  
Nieuwe apparatuur/wijzigingen 44

## O

Ondertiteling 25  
Ondertitels 24  
Opname 55  
Opnamewizard 55  
Opslagmedium 59  
OSD beeldscherm 43  
Overzicht 17

## P

Paginaselectie 34  
PC IN 50  
Persoonlijke Teletekst-pagina's 24, 35  
PhotoViewer 58  
PIP 30  
Programma-info 24

## R

Radiomenu 17, 36  
Radiomodus 12, 36  
REC-toets 64

## S

Satellietinstallatie 13  
Schakelspanning 17  
Selecteren van CA-module 25  
Service 77  
Signaaltype 45  
Smart Card 40  
Software-update 38

Split Screen 30, 31  
Standaard-PIP 30  
Standbymodus 12  
Statusaanduiding 25

## T

Taal 12, 16, 17, 42, 67  
Teletekst 34  
Teletekst-functies 24  
Teletekst-ondertitels 24  
Terugzetten beeld/klank 22  
Tijd 24  
Tijd en datum 43  
Timerfuncties 42  
Timergegevens 55  
    Datum 55  
    Opnametijd 55  
    Soort opname 55  
    VPS 55  
Timeropnamen 55  
Timeroverzicht 56  
Toetsfuncties 24  
TOP 34  
Trefwoordenregister in het tv-toestel 16  
TV-basissoftware 38  
Tv-menu 17  
Tv-toestel draaien 66  
TV-toets 11, 64

## U

Uitrusting van het tv-toestel 7  
Uitschakelen 12  
USB-stick 38, 58, 60

## V

Veiligheid 9, 10  
Videobron 19  
Videotekst-ondertitelings 35  
Volume 20  
Volumeaanpassing 21  
Vol. van de hoofdtelefoon 20  
VPS-pagina's 35

## W

Weergave 12

## Z

Zender kiezen 18  
Zenderoverzicht 18  
Zenders wijzigen 28  
    Zenders een andere naam geven 28  
    Zenders herstellen 28  
    Zenders verplaatsen 28  
    Zenders wissen 28  
Zender zoeken/actualiseren 26  
Zoeke-wizard 26



# Service

## **(A)**

Loewe Austria GmbH  
Parking 12  
1010 Wien, Österreich  
Tel +43 - 1 22 88 633 - 0  
Fax +43 - 1 22 88 633 - 90  
Email: loewe@loewe.co.at

## **(AUS)**

International Dynamics  
Australasia Pty Ltd.  
129 Palmer Street  
Richmond 3121, Victoria,  
Australia  
Tel +61 - 3 - 94 29 08 22  
Fax +61 - 3 - 94 29 08 33  
Email: mail@international  
dynamics.com.au

## **(B NL L)**

Loewe Opta Benelux NV/SA  
Uilenbaan 84  
2160 Antwerpen, België  
Tel +32 - 3 - 2 70 99 30  
Fax +32 - 3 - 2 71 01 08  
Email: ccc@loewe.be

## **(BG)**

Darlington Service  
Kn. Klementina Street, bl. 193  
1618 Sofia, Bulgaria  
Tel +359 - 2 955 63 99  
Fax +359 - 2 955 63 99  
Email: sac@audio-bg.com

## **(CH)**

Telion AG  
Rütistrasse 26  
8952 Schlieren, Schweiz  
Tel +41 - 44 732 15 11  
Fax +41 - 44 732 15 02  
Email: lgelpke@telion.ch

## **(CY)**

HADJIKYRIAKOS & SONS LTD.  
121 Prodomos Str., P.O Box  
21587  
1511 Nicosia, Cyprus  
Tel +357 - 22 87 21 11  
Fax +357 - 22 66 33 91  
Email: savvas@hadjikyriakos.  
com.cy

## **(CZ)**

BASYS CS SPOL. S.R.O  
Sodomkova 8/1478  
10200 Praha 10 - Hostivar, Česko  
Tel +420 2 34 70 67 00  
Fax +420 2 34 70 67 01  
Email: office@basys.cz

## **(D)**

Loewe Opta GmbH,  
Customer Care Center  
Industriestraße 11  
96317 Kronach, Deutschland  
Tel +49 1801--22256393  
Fax +49 9261--99500  
Email: ccc@loewe.de

## **(DK)**

Kjaerulff1 Development A/S  
C.F. Tietgens Boulevard 19  
5220 Odense SØ, Denmark  
Tel +45 - 66 13 54 80  
Fax +45 - 66 13 54 10  
Email: loewe@loewe.dk

## **(E)**

Gaplasa S.A.  
Conde de Torroja, 25  
28022 Madrid, España  
Tel +34 - 917 48 29 60  
Fax +34 - 913 29 16 75  
Email: loewe@maygap.com

## **(EST)**

TEDRA TRADING OY  
Kuusemetsa 3  
Saue 76506, Estonia  
Tel +372 - 50 14 817  
Fax +372 - 67 09 611  
Email: raivo@futurehifi.com

## **(F)**

Loewe Opta France SAS  
13 rue du Dépôt,  
Parc del l'Europe, BP 10010  
67014 Strasbourg Cédex, France  
Tel +33 - 3 - 88 79 72 50  
Fax +33 - 3 - 88 79 72 59  
Email: loewe.france@loewe-fr.com

## **(FIN)**

Kjaerulff 1 OY  
Uudenmaantie 100  
20760 Piispanristi, Finland  
Tel +358 - 20 751 3800  
Fax +358 - 20 751 3801  
Email: loewetuki@kjaerulff1.com

## **(GB)**

Loewe UK Limited  
Century Court, Riverside Way  
Riverside Business Park, Irvine,  
Ayrshire  
KA11 5DJ, UK  
Tel +44 - 1294 315 000  
Fax +44 - 1294 315 001  
Email: enquiries@loewe-uk.com

## **(GR)**

EISAGOGIKI EMBORIKI ELLADOS  
S.A.  
321 Mesogion Av.  
152 31 Chalandri-Athens, Hellas  
Tel +30 - 210 672 12 00  
Fax +30 - 210 674 02 04  
Email: christina@bose-onkyo.gr

## **(H)**

Basys Magyarorszagi KFT  
Tó park u.9.  
2045 Törökbálint, Magyar  
Tel +36 - 2341 56 37 (121)  
Fax +36 - 23 41 51 82  
Email: basys@mail.basys.hu

## **(HR)**

Plug&Play  
Bednjanska 8, 10000 Zagreb  
Hrvatska (Kroatia)  
Tel +385 1 4929 683  
Fax +385 1 4929 682  
Email: loewe@loewe.hr

## **(I)**

Loewe Italiana S.r.L.  
Largo del Perlar, 12  
37135 Verona (VR), Italia  
Tel +39 - 045 82 51 611  
Fax +39 - 045 82 51 622  
Email: info@loewe.it

## **(IL)**

PL Trading (pz 2004) Ltd.  
27, Aliat Hanoar St.  
Givataim 53401, Israel  
Tel +972 - 3 - 57 27 155  
Fax +972 - 3 - 57 27 150  
Email: zeev@loewe.co.il

## **(IRL)**

Origo Ltd  
Unit 23 Magna Drive  
Magna Business Park, City West  
Dublin 24, Republic of Ireland  
Tel +353-1-4666700  
Fax +353-1-4666708  
Email: service@origo.ie

## **(KSA)**

SALEM AGENCIES & SERVICES CO.  
Hamad Al Haqueel Street, Raw-  
dah, Jeddah  
Kingdom of Saudi Arabia  
Tel +966 (2) 665 4616 ext: 666  
Fax +966 (2) 660 7864  
Email: hkurkjian@aol.com

## **(LT)**

A Cappella  
Ausros Vartu 5, Pasazo skg.  
01129 Vilnius, Lithuania  
Tel +370 - 52 12 22 96  
Fax +370 - 52 62 66 81  
Email: info@loewe.lt

## **(M)**

DONEO CO. LTD  
34/36 Danny Cremona Street  
Hamrun, HMR02, Malta  
Tel +356 - 21 - 22 53 81  
Fax +356 - 21 - 23 07 35  
Email: info@doneo.com.mt

## **(MA)**

SOMARA S.A.  
377, Rue Mustapha El Maani  
20000 Casablanca, Morocco  
Tel +212 - 22 22 03 08  
Fax +212 - 22 26 00 06  
Email: somara@somara.ma

## **(N)**

PCE. PREMIUM CONSUMER  
ELECTRONICS as  
Ostre Kullerod 5  
3241 Sandefjord, Norge  
Tel +47 - 33 48 33 48  
Fax +47 - 33 44 60 44  
Email: oddgunnar@loewe.no

## **(NZ)**

International Dynamics (NZ) Pty  
Ltd  
PO Box 109 317, Newmarket  
Auckland, New Zealand  
Tel +64 9 379 0179  
Fax +64 9 379 0279  
Email: enquiries@international  
dynamics.co.nz

## **(P)**

Mayro Magnetics Portugal, Lda.  
Rua Professor Henrique de Barros  
Edifício Sagres, 2º. C  
2685-338 Prior Velho, Portugal  
Tel +351 - 21 942 78 30  
Fax +351 - 21 942 78 30  
Email: geral.loewe@mayro.pt

## **(PL)**

DSV TRADING SA  
Plac Kaszubski 8  
81-350 Gdynia, Polska  
Tel +48 - 58 - 6 61 28 00  
Fax +48 - 58 - 6 61 44 70  
Email: market@dsv.com.pl

## **(RO)**

Avitech Co. SRL  
1/II Pipera Tunari St.  
007190 Voluntari, Ilfov, Romania  
Tel +40 - 21 200 64 64  
Fax +40 - 21 200 64 65  
Email: andrei.silisteanu@avitech.ro

## **(RUS)**

Service Center Loewe  
ul. Verkhnyaya Maslovka, d. 29  
125083 Moscow, Россия  
Tel +7 - 495 612 50 43  
Fax +7 - 495 612 47 10  
Email: service@atc.ru

## **(S)**

Kjaerulff 1 AB  
Ridbanegatan 4, Box 9076  
200 39 Malmö, Sverige  
Tel +46 - 4 06 79 74 00  
Fax +46 - 4 06 79 74 01  
Email: sweden@kjaerulff1.com

## **(SK)**

BaSys Czech & Slovak s.r.o.  
Stará Vajnorská 17/A  
831 04 Bratislava, Slovakia  
Tel +421 2 49 10 66 18  
Fax +421 2 49 10 66 33  
Email: loewe@basys.sk

## **(TR)**

ENKAY ELEKTRONIK SAN. Ve Tic.  
Ltd. Sti.  
Alemdag Cad: Site Yolu No.: 10  
81230 Ümraniye/ İstanbul, Türkiye  
Tel +90 - 216 634 44 44  
Fax +90 - 216 634 39 88  
Email: mhatipog@enkaygroup.com

## **(UAE)**

Dubai Audio Center  
P.O. Box 32836, Sheik Zayed Road  
Dubai, UAE  
Tel +971 - 4 343 14 41  
Fax +971 - 4 343 77 48  
Email: daccdubai@emirates.net.ae

## **(ZA)**

THE SOUNDLAB (PTY) LTD  
P.O. Box 31952, Kyalami 1684  
Republic of South Africa  
Tel +27 - 1 14 66 47 00  
Fax +27 - 1 14 66 42 85  
Email: loewe@mad.co.za

