Art

TV

Art 55

Art 48

Art 40



36427111



Gebruikershandleiding

LOEWE.

Impressum

Loewe Technologies GmbH
Industriestraße 11
D-96317 Kronach
www.loewe.tv

Redactiedatum 11/16-3.0 TB
© Loewe Technologies GmbH, Kronach
ID: 2.2.13.0

Allen rechten, ook de vertaalrechten, evenals technische wijzigingen en omissies voorbehouden.



Impressum	2	Audio/Radio	61
Van harte welkom.....	5	Audio-weergave.....	62
Leveringsomvang.....	5	Radiomodus (DVB-radio)	64
Over deze gebruikershandleiding	5	Radiomodus (internetradio).....	65
Voor uw veiligheid	6	Foto	66
Functie van de afstandsbedieningsknoppen	8	Foto-weergave	67
Bedieningssoog op het tv-toestel.....	9	Web	68
Aansluitingen achterkant toestel	10	MediaNet	68
Tv-toestel voorbereiden	11	Browser.....	70
Opstellen van het tv-toestel.....	11	Systeeminstellingen	71
Toestelafdekkingen	11	Beeld	72
Kabelbevestiging	11	Geluid	75
Aansluiten van het tv-toestel.....	11	Zenders.....	76
Afstandsbediening voorbereiden.....	12	Automatisch zoeken TV+Radio	77
Tv-toestel in-/uitschakelen	13	Manueel zoeken tv/radio	78
Algemene informatie omtrent bediening.....	14	Zenderlijsten TV/radio.....	80
OSD beeldscherm	17	Persoonlijke lijsten samenstellen/wijzigen.....	81
Toelichting bij de toetsen	17	Zenderlijst automatisch actualiseren	82
Verklaring van de symbolen.....	17	Alle zenderlijsten omzetten	82
Automatische menu-info	17	Bediening.....	83
Permanente tijdweergave	17	Taal.....	84
Zonder afstandsbediening bedienen.....	17	EPG.....	84
Eerste ingebruikname	18	Kinderslot.....	85
Assistent eerste ingebruikname	18	Energie-efficiëntie.....	86
Tv-toestel als monitor	29	Snelstart-modus.....	86
Weergave Home.....	30	Software-update	87
Weergave Home - Favorieten	30	OSD beeldscherm	92
Weergave Home - Bronnen.....	30	Tijd en datum.....	92
TV.....	31	DVB-instellingen.....	93
Volume instellen.....	31	Beeld in beeld (PIP).....	93
Zender kiezen.....	31	DR+	94
Statusaanduiding	33	Standaardteletekst	95
Functielijst (tv-modus).....	34	HbbTV	96
AV lijst	34	Vaste schijf.....	96
Elektronisch programmablad – EPG.....	35	Export logfile.....	97
Teletekst.....	38	Functie van de WEB-toetsen.....	97
HbbTV/MediaText	40	Multimedia / Netwerk.....	98
Beeld-in-beeld (Picture in Picture/PIP).....	41	Netwerkinstellingen.....	98
Digital Recorder	42	Multimedia-instellingen.....	101
Televisiekijken met timeshift	42	Renderer	101
Archiefopname	43	Aansluitingen.....	102
DR+ archief.....	45	Geluidscomponenten	103
DR+ Streaming	49	Antenne DVB.....	106
Follow-Me-functie	49	Instellingen AV-aansluiting.....	106
Timer	50	Digital Link.....	107
Video.....	54	Spelletjesmodus	107
Video-weergave	55	Extra's.....	108
Extra functies bij DR+ archiefweergave.....	58	Uitrusting van het tv-toestel	109
		Fabrieksinstellingen herstellen.....	109
		Conditional Access-module (CA-module).....	110

Externe apparaten	112
Apparaten op de HDMI-aansluitingen	112
Digital Link HD	113
Apparaten op AV-aansluiting	114
Luidsprekersysteem aansluiten (AUDIO OUT)	116
HiFi/AV-versterker aansluiten	116
Geluidswaergave van externe apparaten	117
IR-Link	117
Seriële interface RS-232C (RJ12)	117
Instellen van de afstandsbediening	118
De afstandsbediening opleiden	119
Verhelpen van storingen	121
Technische gegevens	123
Signalen via AVS (PC IN)/HDMI	124
Signaalingsgroepen	124
Accessoires	125
Uitbreidingssets/ombouwsets/kabels	125
Manieren van plaatsen	126
VESA-standaard	127
Milieu	128
Opmerking i.v.m. auteursrechten	128
Diversen	129
Foutcodes CA-module	129
Woordenlijst	130
EG-conformiteitsverklaring	134
Index	135
Service	139
Codelijst	140
Notities	142

Hartelijk dank,

dat u voor Loewe hebt gekozen en u vertrouwen in onze producten hebt.

Met Loewe hebt u niet alleen voor een moderne en technisch innovatieve televisietoestel gekozen, maar ook voor tijdloos design, pixelscherpe beeldkwaliteit, briljant geluid bij film en muziek en voor intuïtieve bediening met de afstandsbediening van Loewe, uw mobiel of tablet. Kortom: Loewe staat voor perfecte home entertainment - van Duitse degelijkheid.

We wensen u veel plezier met eersteklas home-entertainment van Loewe en zijn blij u als klant te mogen begroeten.

Vele kenmerken, één resultaat: perfecte home-entertainment.



Gewoon meer entertainment.

De bedieningsoppervlakken van Loewe Assist Media is intuïtief en grafisch geoptimaliseerd. Zo vindt u snel de gewenste content - van tv tot online.
Zie gebruiksaanwijzing: Home bekijken.



Perfecte netwerkomgeving.

Dankzij de vele aansluitingsmogelijkheden vormt uw Loewe-tv-toestel al snel uw entertainmentcentrale. Sluit hem aan op internet en met een DVD/Blu-ray-speler, externe luidsprekers enz.
Zie gebruiksaanwijzing: Media+



Vaste schijf voor uw tv-archief.

Neem het tv-programma op een via usb aangesloten externe vaste schijf op of zet het programma op pauze en ga op een later tijdstip verder met kijken. Met DR+ (Digital Recording) is dat voor uw Loewe-tv-toestel allemaal geen probleem.
Zie gebruiksaanwijzing: Digital Recorder.



Uw contactpersoon.

Graag helpen we u met vragen over uw tv-toestel en andere producten van Loewe.
Zie gebruiksaanwijzing: Service.

Leveringsomvang

- LCD-tv-toestel
- Netsnoer
- Antennekabel
- Afstandsbediening Assist met twee batterijen
- Klittenbandkabelbinder
- Gebruiksaanwijzing
- Montage-instructies van de opstelplaats
- Table Stand Art 55 (Art 55)
- Table Stand Art 40/48 (Art 40/48)
- Gereedschapset voor de montage van de installatie-optie

Over deze gebruikershandleiding

Als u meer wilt weten over een veilig, langdurig en storingsvrij gebruik van het apparaat, adviseren wij u om vóór de ingebruikname van het tv-toestel het hoofdstuk **Voor uw veiligheid** te lezen.

Het hoofdstuk **Glossarium** geeft toelichtingen bij bepaalde begrippen die in het tv-toestel en in de gebruikershandleiding worden gebruikt.

Paragrafen die beginnen met het symbool **I**, bevatten belangrijke informatie, tips of voorwaarden voor de volgende instellingen.

Begrippen die u aantreft in het menu of als bedrukking op de afstandsbediening of het tv-toestel, worden **vet** weergegeven in de tekst.

In de beschrijvingen worden de vereiste bedieningselementen links van de tekst die de handelwijze beschrijft, weergegeven.

Afhankelijk van de aangesloten hulpapparaten kunnen de menu's in het tv-toestel afwijken van de hier beschreven menu's.

Al de in deze gebruikershandleiding gebruikte zendernamen, getoonde programma-inhoud en afgebeelde foto's, muziektitels, albums en albumcovers gelden slechts als voorbeeld.

Naast de afstandsbediening kan er een PC-toetsenbord op een USB-poort van uw tv-toestel worden aangesloten en worden gebruikt voor het bedienen van het tv-toestel.



Dit symbool verwijst in de gebruikershandleiding naar een plek waar het gebruik van een toetsenbord aan te bevelen is.

De gebruiksaanwijzing en de gebruikershandleiding worden regelmatig bijgewerkt. We raden u aan af en toe op het ondersteuningsportaal of de homepage van Loewe te kijken.

Algemene informatie omtrent de bediening van het tv-toestel

Informatie over de gebruikersinterface en de algemene bediening van uw tv-toestel vindt u in hoofdstuk **Algemene informatie omtrent bediening**.

Interactieve datadiensten

In bepaalde landen zenden de zenders naast hun programma's ook interactieve datadiensten uit, waardoor de functies van sommige toetsen niet of slechts beperkt beschikbaar zijn. Meer daarover vindt u in hoofdstuk **TV**, paragraaf **HbbTV / MediaText**.

Belangrijke opmerking

Loewe is niet verantwoordelijk voor de omvang en de inhoud van de ontvangbare internetdiensten. Dat geldt ook voor het Loewe MediaNet-portaal. Loewe stelt met zijn toestellen het technisch platform ter beschikking, waarmee de ontvankelijkheid van dergelijke diensten in principe wordt mogelijk gemaakt. In verband met wijzigingen in de omvang en de inhoud, met name wat betreft de toekomst en ná het drukken hiervan, kan Loewe geen garanties geven. De ontvangbare internetdiensten zijn geen bestanddeel van de leveringsomvang en kunnen per product en land verschillen.

Met het oog op uw eigen veiligheid en om schade aan uw installatie te voorkomen, is het van belang dat u de onderstaande veiligheidsinstructies leest en in acht neemt.

Reglementair gebruik en omgevingscondities

Dit tv-toestel is uitsluitend bestemd voor het opnemen en afspelen van beeld- en geluidssignalen. Uw toestel is ontworpen voor gebruik in droge ruimtes. Het mag niet worden gebruikt in ruimtes met een hoge luchtvochtigheid (bijv. Badkamer, sauna).

Houd er rekening mee dat uw tv-toestel gevoelig kan reageren tegen stof en roetdeeltjes in de omgevingslucht. Overmatige belasting van deze art kan het apparaat beschadigen of zelfs leiden tot een storing. Plaats het toestel enkel in een zuivere omgevingslucht zodat het toestel geen schade kan oplopen.

Roet en stofafzettingen kunnen ophopen achter het frontpaneelglas van de LCD-TV zonder dat er een zichtbare bron van roet of stof aanwezig is. Deze roet en stofafzettingen zijn gekend als "fogging" of "magic dust". Dit fenomeen treed sporadisch op maar vooral in de periode dat de verwarring aan staat of na renovatiewerken of bij nieuwbouw. Als oorzaak worden verschillende factoren genoemd wij verwijzen hiervoor naar het internet.

De reiniging of vervanging van het panel is in zo een voorval uitgesloten van de waarborggarantie, daar dit geen toesteldefect is, maar een impact door externe invloeden.

Als het apparaat buiten gebruikt wordt, moet u voor bescherming tegen vocht (regen, waterdruppels, spatwater of dauw) zorgen. Bij een hoge luchtvochtigheid en stofconcentraties ontstaat er lekstroom in het toestel. Daardoor kan aanraking van de installatie elektrische schokken veroorzaken en kan er brand ontstaan.

Als u het apparaat vanuit een koude in een warme omgeving hebt gebracht, moet u het in verband met mogelijke condensvorming ca. een uur uitgeschakeld laten staan.

Zet geen met vloeistof gevulde voorwerpen op het toestel. Bescherm het apparaat tegen druppelend en spattend water.

Kaarsen en ander open vuur moeten te allen tijde uit de buurt van het toestel worden gehouden om het ontstaan van brand te voorkomen.

Installeer het tv-toestel niet op een plaats waar het onderhevig kan zijn aan trillingen. Dit kan leiden tot beschadigingen.

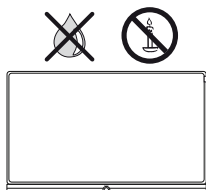

Vervoeren

Vervoer het toestel alleen in verticale stand. Neem het toestel onder en boven bij de hoeken van de behuizing vast.

Zet het niet neer op de onderkant om het risico van beschadiging en verontreiniging te verkleinen. Als het tv-toestel tijdens het in-/uitpakken moet worden neergelegd, dient u het met de volledige oppervlakte van de voorzijde op een zachte ondergrond te leggen. Gebruik als ondergrond bijvoorbeeld een deken of het vlies dat deel uitmaakt van het verpakkingsmateriaal.

De voorkant van het LCD-scherm bestaat uit glas en/of kunststof en kan bij een verkeerde behandeling breken.

Bij beschadiging van het LCD-scherm en eventueel lekkende vloeibare kristallen dient u voor het afvoeren van het toestel beslist rubberen handschoenen te dragen. Komt uw huid in contact met de vloeistof, dan onmiddellijk goed wassen met water.

Voeding

Verkeerde spanningen kunnen het apparaat beschadigen. Dit toestel mag uitsluitend worden aangesloten met het netsnoer op een stroomnet met de op het typeplaatje aangegeven spanning en frequentie. De netstekker van het tv-toestel moet gemakkelijk bereikbaar zijn, zodat het toestel te allen tijde van het stroomnet kan worden losgekoppeld.

Als u de netstekker uit het stopcontact trekt, doe dat dan niet door aan de kabel te trekken, maar aan de stekker zelf.

Anders kunnen de draden in de netstekker beschadigd raken en bij opnieuw insteken kortsluiting veroorzaken.

Leg het netsnoer op een wijze neer dat het niet kan worden beschadigd. Ga niet op het netsnoer staan. Het netsnoer mag niet worden geknikt of over scherpe randen worden geleid en het mag niet worden blootgesteld aan chemicaliën; het laatste geldt voor het volledige apparaat. Een netsnoer met beschadigde isolatie kan stroomschokken veroorzaken en is brandgevaarlijk.

Luchtcirculatie en hoge temperaturen

De ventilatiegaten aan de achterzijde van het toestel moeten altijd vrij blijven. De ventilatiegaten in de achterwand van het toestel moeten steeds vrijblijven.

Naast en boven het toestel moet er minstens 10 cm vrije ruimte worden voorzien voor de luchtcirculatie, wanneer het toestel in een kast of een rek wordt geplaatst of wanneer het wordt opgehangen.

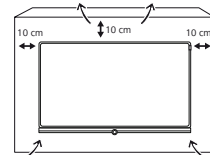

Net als elk ander elektronisch toestel heeft uw tv-toestel lucht nodig om te koelen. Als de luchtcirculatie wordt belemmerd, kan er brand ontstaan.

Zorg ervoor dat er via de ventilatiegaten in de achterwand geen metalen deeltjes, naalden, paperclips, vloeistoffen, was, en dergelijke binnenin het toestel terecht kunnen komen. Hierdoor ontstaat er kortsluiting in het apparaat en daardoor mogelijk ook brand.

Als er toch iets in het toestel is terechtgekomen, trek dan onmiddellijk de netstekker van het apparaat uit het stopcontact en vraag de klantendienst het toestel na te kijken.

Over het LCD-beeldscherm

Het door u aangekochte tv-toestel met LCD-beeldscherm voldoet aan de hoogste kwaliteitseisen en werd getest op pixelfouten. Ondanks de grote zorgvuldigheid die aan de dag wordt gelegd bij het vervaardigen van het beeldscherm, kunnen wij om technologische redenen niet voor 100% uitsluiten dat sommige subpixels defecten vertonen. Wij hopen dat u begrijpt dat dergelijke effecten, zolang ze binnen de door de norm bepaalde grenzen liggen, niet kunnen worden beschouwd als toestelgebreken zoals bepaald in de garantie.

Vermijd een te langdurige weergave van stilstaande beelden. Anders bestaat het risico van inbranding in het scherm.

Televisiekijken met de 3D-functie^a

Lees de onderstaande veiligheidsvoorschriften alvorens u de 3D-functie van uw tv-toestel gebruikt.

Gebruik voor de Loewe 3D-televisietoestellen uitsluitend de Loewe 3D-bril, die u als accessoire bij uw Loewe-vakhandelaar kunt aanschaffen.

Slechtziende personen kunnen 3D-effecten mogelijk niet of slechts beperkt waarnemen. Personen die hevig reageren op flikkerende beelden (bijv. bij epilepsie), mogen de 3D-functie uitsluitend gebruiken na overleg met hun behandelende arts.

Het kan enige tijd duren alvorens u gewend bent aan het dragen van een 3D-bril en u de 3D-effecten perfect kunt waarnemen.

Wanneer u zich bij het bekijken van 3D-materiaal misselijk, duizelig of onpasselijk zou voelen, dient u het gebruik van de 3D-functie onmiddellijk te staken.

Houd toezicht op kinderen terwijl ze 3D-materiaal bekijken, aangezien de kans bestaat dat ze er gevoelig op reageren.

Las na het bekijken van een 3D-film een langere pauze in, zodat u zich volledig kunt ontspannen. Anders kan het leiden tot hoofdpijn, vermoeidheid, duizeligheid of onpasselijkheid.

Ga comfortabel zitten voor het 3D-televisietoestel en zorg voor een goede steun. Op die manier voorkomt u lichamelijk letsel ten gevolge van reacties op extreme 3D-beelden.

Laat geen kunstlichtbronnen (bijv. energiespaarlampen) branden tussen het 3D-toestel en de 3D-bril. Daardoor kan de infraroodontvangst worden beïnvloed of kan het tv-beeld flikkeren vertonen.

^a 3D-functie uitsluitend voor geselecteerde modellen beschikbaar.

Opstelling

Loewe Flat-tv's zijn gespecificeerd voor toebehoren van Loewe. Het tv-toestel is geschikt voor verschillende manieren van plaatsen. Neemt u de instructies voor de montage voor de verschillende manieren van plaatsen in acht.

Neemt u bij het gebruik van toebehoren van andere fabrikanten de soepele afstelling van het tv-toestel in de desbetreffende optie in acht. Let er bij opties met motoraandrijving van andere fabrikanten op dat de afstelling van het tv-toestel niet handmatig plaatsvindt. Afgeraden wordt om gebruik te maken van opties van andere fabrikanten met vergrendelingen in een bepaalde stand.



Let er bij de afstelling van het tv-toestel beslist op dat de druk die op de toestelframes wordt uitgeoefend, niet te groot wordt. Juist bij displays van groot formaat bestaat het gevaar dat het display beschadigt.

Controleer vóór het opstellen van het toestel of de uiteindelijke installatieplaats qua oppervlakte (drukgevoeligheid) en stabiliteit (onveranderlijkheid) geschikt is voor de belasting door het toestel. Dit geldt in het bijzonder voor hoogglanzend gelakte oppervlakken, oppervlakken uit massief hout / fineerhout en kunststofoppervlakken.

Zet het tv-toestel met zijn tafel- of staande voet uitsluitend op een vlakke, stabiele en horizontale ondergrond. Het toestel mag vooral bij installatie in of op meubelen niet aan de voorkant uitsteken.

De normale gebruikspositie van het tv-toestel moet in acht worden genomen. Het tv-toestel mag uitsluitend horizontaal rechtop worden gebruikt. De helling mag maximaal 10 graden bedragen. Het tv-toestel mag in geen geval staand, liggend of ondersteboven aan het plafond hangend worden gebruikt.

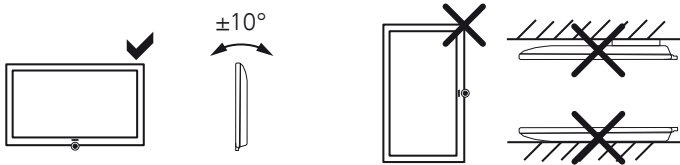

Plaats uw toestel zo, dat er geen direct zonlicht op kan vallen en het niet wordt blootgesteld aan bijkomende verhitting door andere warmtebronnen.

Houd bij gebruik van de VESA-bevestigingspunten de instructies in acht die beschreven staan in hoofdstuk **Accessoires**, paragraaf **VESA-standaard**.

Toezicht

Laat kinderen niet zonder toezicht het tv-toestel bedienen en niet in de onmiddellijke omgeving van het tv-toestel spelen. Het toestel zou kunnen worden omver gestoten of verschoven, met lichamelijk letsel tot gevolg.

Laat het ingeschakelde tv-toestel niet onbewaakt achter.

Volume

Luide muziek kan tot gehoorbeschadiging leiden. Vermijd daarom te hoge volumes, vooral gedurende langere perioden en wanneer u de hoofdtelefoon gebruikt.

Onweer

Bij onweer dient u de netstekker uit te trekken en alle aangesloten antennekabels van het tv-toestel los te koppelen. Overspanningen door blikseminslag kunnen het toestel zowel via de antenne-installatie als via het stroomnet beschadigen. Ook bij een langdurige afwezigheid dient u de netstekker en alle aangesloten antennekabels los te koppelen van het tv-toestel.

Automatisch uitschakelen

Wanneer het tv-toestel gedurende 4 uur niet wordt bediend (wijzigen van volume, van zender, enz.), wordt het tv-toestel om energiebesparingsredenen automatisch in de stand-bymodus geschakeld. Een minuut vóór het verstrijken van de periode van 4 uur, verschijnt er een bericht waarmee dat proces kan worden geannuleerd.

De automatische uitschakeling is actief in de energiebesparingsmodus **Thuisstand**.

In de radiomodus zonder schermweergave (beeldscherm uit) vindt geen automatische uitschakeling plaats.

Reiniging en onderhoud

I Schakel het tv-toestel vóór het reinigen met de netschakelaar uit.

Reinig het tv-toestel, het beeldscherm en de afstandsbediening uitsluitend met een vochtige, zachte en schone doek zonder enige bijtende of schurende reinigingsmiddelen.

Reparaties en accessoires

U mag in geen geval zelf de achterwand van het tv-toestel verwijderen. Laat reparatie- en onderhoudswerkzaamheden aan uw tv-toestel altijd uitvoeren door een erkende tv-monteur.

Gebruik voor zover mogelijk uitsluitend originele accessoires zoals bijv. Loewe-standers.

Functie van de afstandsbedieningsknoppen

Per geselecteerde bedieningsmodus (TV/Video/Audio/Foto/Web) en functie (z.B. DR+, EPG, PIP, Teletext, HbbTV enz.) kan de beschikbaarheid van knoppen afwijken van de hier beschreven beschikbaarheid (zie het overeenkomstige hoofdstuk in deze handleiding).

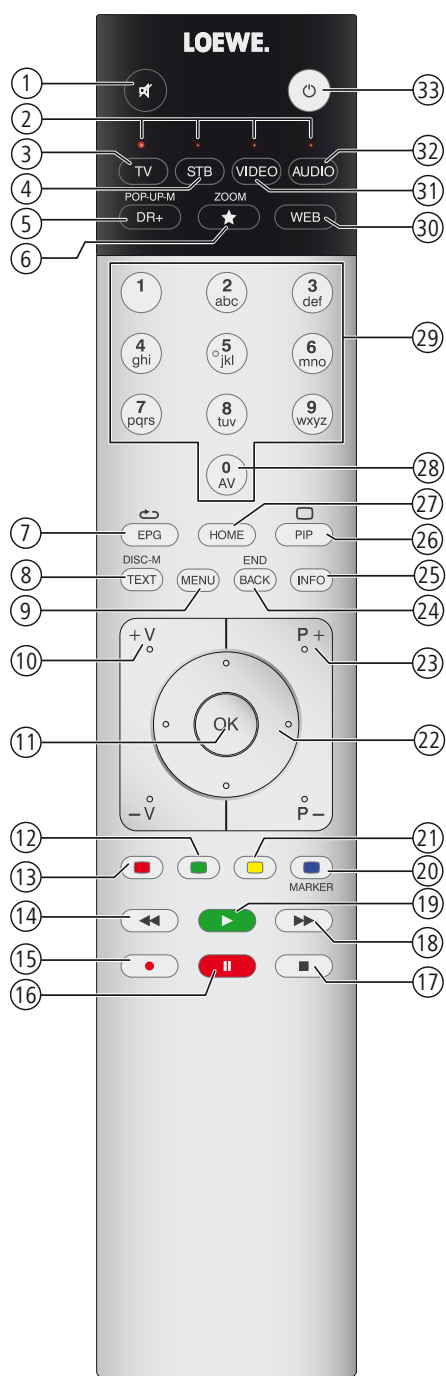

- ① Geluid uit/aan.
- ② LED-weergave voor actueel bediend apparaat.
- ③ Tv-modus oproepen.
- ④ Afstandsbediening voor SetTop-box omschakelen ⁽¹⁾ (Voorinstelling: Apple TV).
- ⑤ Kort: DR+ archief oproepen.
Lang: Timerlijst oproepen.
- ⑥ Huidig object aan Home-favorieten toevoegen.
- ⑦ EPG (elektronisch programmablad) in-/uitschakelen.
- ⑧ Teletext/MediaText ⁽³⁾ in-/uitschakelen.
- ⑨ Kort: Functielijst voor actieve bedrijfsmodus oproepen.
Lang: Systeeminstellingen oproepen.
- ⑩ **V+/V-** Volume verhogen/verlagen.
- ⑪ Kort: Zenderlijst oproepen.
Lang: uitgebreide Zenderlijst oproepen.
In het menu: bevestigen/oproepen.
- ⑫ Kleurtoets groen: scherm aan/uit in de audio/radiomodus.
- ⑬ Kleurtoets rood: extra dienst van uw voorkeur, indien beschikbaar, starten ⁽³⁾.
- ⑭ kort: achterwaarts springen.
lang: terugspoelen.
- ⑮ Kort: directe opname (met vaststelling van de opnameduur) ⁽⁴⁾.
Lang: directe opname (One Touch Recording) ⁽⁴⁾.
- ⑯ Pauze / Uitgesteld televisiekijken starten/pauzeren ⁽⁴⁾.
- ⑰ Stop / Uitstel beëindigen (terug naar live-beeld) ⁽⁴⁾.
- ⑱ Kort: vooruitspringen.
Lang: voorwaarts spoelen.
- ⑲ Weergave / Uitgesteld televisiekijken starten/voortzetten ⁽⁴⁾.
- ⑳ Kleurtoets blauw: zenderfunctielijst oproepen
(Taal/geluid, ondertitelen of kanaal/videospoort selecteren).
- ㉑ Kort: Kleurtoets geel: verloop oproepen.
Lang: Kleurtoets geel: laatste zender oproepen.
- ㉒ Navigatie in de gebruikersinterface, objecten selecteren.
In het menu / in lijsten: selecteren/instellen.
- ㉓ **P+/P-** volgende/vorige zender.
- ㉔ Kort: stap/niveau terug.
Lang: alle weergaven sluiten.
- ㉕ Kort, tijdens een schermminlassing: infoweergave, contextgevoelige informatietekst die antwoord geeft op vragen over uw tv-toestel.
Kort, zonder schermminlassing: statusaanduiding oproepen.
Bij geopende statusaanduiding en opnieuw indrukken detailinformatie voor het programma oproepen.
Lang: toelichtingen bij de toetsen weergeven.
- ㉖ PIP (beeld-in-beeld) in-/uitschakelen.
- ㉗ Weergave Home openen/sluiten.
- ㉘ AV-lijst oproepen.
- ㉙ Zender met cijfer-toetsen direct selecteren.
In het menu: cijfers of letters invoeren.
- ㉚ MediaNet oproepen (standaardfunctie) ⁽²⁾.
- ㉛ Afstandsbediening voor Video-Device omschakelen ⁽¹⁾ (Voorinstelling: BluTech Vision 3D).
- ㉜ Radiomodus oproepen (standaardfunctie) ⁽¹⁾.
- ㉝ Toestel inschakelen (netschakelaar moet ingeschakeld zijn) of in standby schakelen.
Langer indrukken bij ingeschakeld toestel: tv-toestel en alle via de HDMI-interface aangesloten CEC-ingeschakelde apparaten in standby schakelen (systeemstandby).

⁽¹⁾ De functies van de toetsen kunnen gewijzigd worden (zie hoofdstuk **Externe apparaten**, paragraaf **Instellen van de afstandsbediening**).

⁽²⁾ De functies van de toetsen kunnen gewijzigd worden (zie hoofdstuk **Systeeminstellingen**, paragraaf **Bediening – Functie van de WEB-toetsen**).

⁽³⁾ Afhankelijk van de HbbTV-instellingen (zie hoofdstuk **Systeeminstellingen**, paragraaf **Bediening – HbbTV**).

⁽⁴⁾ Alleen met via usb aangesloten externe vaste schijf.

Functies van de bedieningselementen

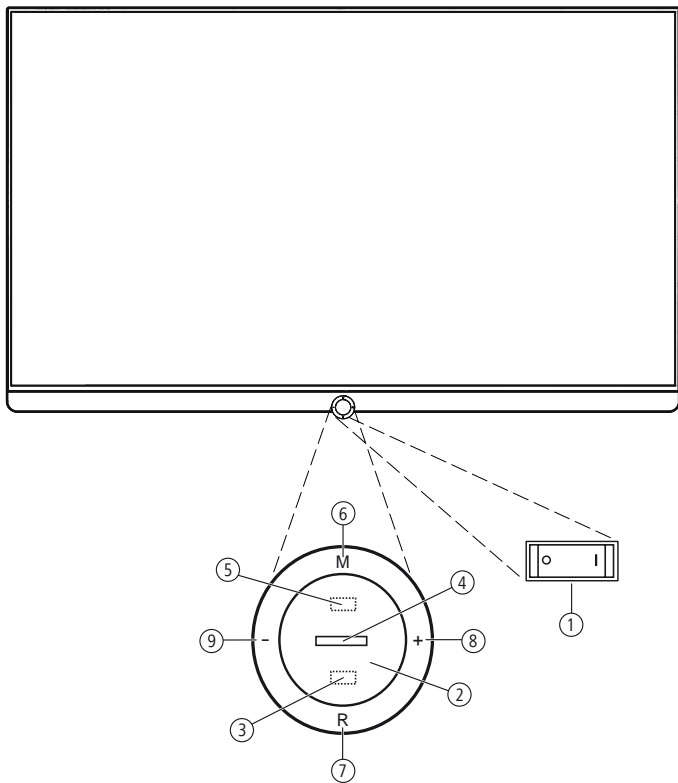

① Netschakelaar:

De netschakelaar bevindt zich aan de onderkant van het tv-toestel. Zet het tv-toestel **altijd** eerst in de stand-bymodus alvorens het met de netschakelaar uit te schakelen.

② In-/uitschakelknop:

Inschakelen uit de stand-bymodus.
Uitschakelen in de stand-bymodus.

③ Infrarood ontvanger:

Infrarood ontvanger voor de ontvangst van de afstandsbedieningsopdrachten.

④ Scherm:

— Wit:

Tv-toestel in standby (gereedheid).

Naar gelang van de omgevingslicht wordt het witte ledlampje gedimd¹ en brandt in verschillende sterktes.

Als het tv-toestel zich in de snelstartmodus bevindt, dan wordt het witte ledlampje niet gedimd en brandt het op volle sterkte.

— Wit, pulserend:

Tv-toestel schakelt in.

— Groen:

Tv-toestel in bedrijf.

— Rood:

Timeropname actief.

— Blauw:

Tv-toestel in stand-bymodus en achtergronddienst actief (EPG-gegevensupdate, software-update).

⑤ Infraroodzender:

Bij de weergave van 3D-materiaal² wordt de 3D-bril **Loewe Active Glasses 3D** via de infraroodzender aangestuurd.

⑥ Toets M:

Tv-toestel in stand-bymodus: tv-toestel in tv-modus inschakelen.
Tv-toestel ingeschakeld: bediening op het toestel oproepen.
Bediening op het toestel: omhoog ▲.

⑦ Toets R:

Tv-toestel in stand-bymodus: tv-toestel in radiomodus inschakelen.
Tv-toestel ingeschakeld: overschakelen tussen tv-modus en radiomodus.
Bediening op het toestel: omlaag ▼.

⑧ Toets + :

Tv-toestel in stand-bymodus: tv-toestel in tv-modus inschakelen.
Volume verhogen.
Bediening op het toestel: naar rechts ►.

⑨ Toets - :

Tv-toestel in stand-bymodus: tv-toestel in tv-modus inschakelen.
Volume verlagen.
Bediening op het toestel: naar links ◀.

¹ Automatische dimmen afhankelijk van het kamerlicht (OPC) moet zijn geactiveerd (zie hoofdstuk **Systeeminstellingen**, paragraaf **Beeld**).

² 3D functie beschikbaar op de geselecteerde modellen.

Positie en functie van de aansluitingen

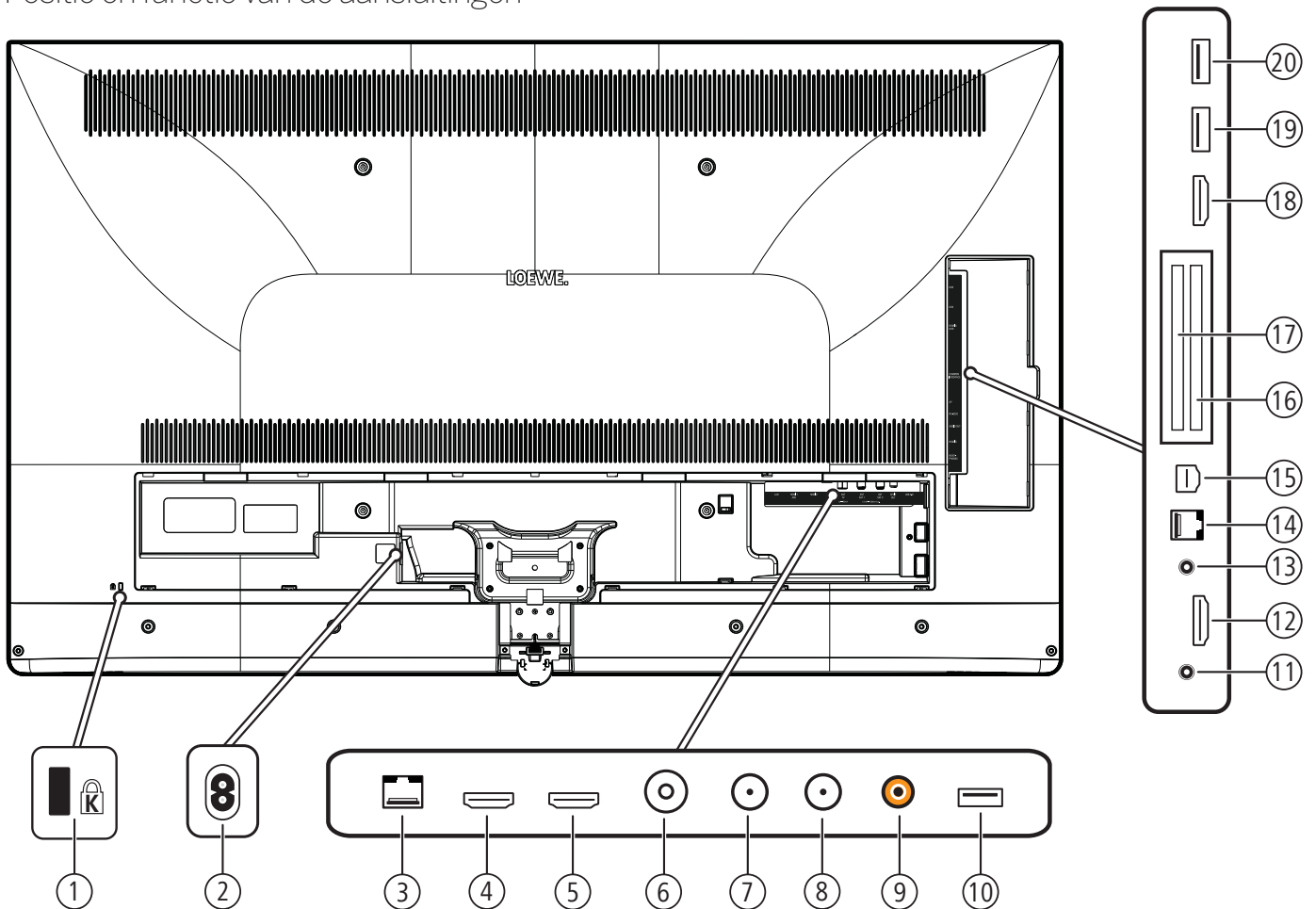

- ① Aansluiting voor Kensington-slot
- ② **AC IN** - Netaansluiting
Netaansluiting – 220-240 V ~ 50 / 60 Hz
- ③ **LAN** - Netwerkaansluiting
RJ-45 – Ethernet / Fast Ethernet
- ④ **HDMI 1 ARC** - HDMI-ingang 1 (met **A**udio **R**eturn **C**hannel)
HDMI – Digital Video IN (4K@30Hz)/Audio IN/OUT^①
HDMI – Digital Video IN (4K@60Hz; 4:2:0)/Audio IN/OUT^②
- ⑤ **HDMI 2** - HDMI-ingang 2
HDMI – Digital Video IN (4K@30Hz)/Audio IN^①
HDMI – Digital Video IN (4K@60Hz; 4:2:0)/Audio IN^②
- ⑥ **ANT TV** - Antenne/kabel analoog / DVB-T/T2 / DVB-C
IEC-bus – 75 Ohm / 5 V / 80mA
- ⑦ **ANT SAT 1** - Satellietantenne (Sat-tuner 1) DVB-S/S2
F-bus – 75 Ohm / 13/18 V / 500mA
- ⑧ **ANT SAT 2** - Satellietantenne (Sat-tuner 2) DVB-S/S2
F-bus – 75 Ohm / 13/18 V / 500mA
- ⑨ **SPDIF OUT** - Audio-uitgang (digitaal)
Cinch-aansluiting (oranje)
- ⑩ **USB 3.0** - USB-aansluiting
USB Type A – USB 3.0 (max. 900mA)
- ⑪ **HEADPHONE** - Hoofdtelefoonaansluiting
Stekkerbus 3,5 mm – Hoofdtelefoon 32–200 Ohm
- ⑫ **HDMI 3** - HDMI-ingang 3
HDMI – Digital Video IN (4K@30Hz)/Audio IN^①
HDMI – Digital Video IN (4K@60Hz; 4:2:0)/Audio IN^②
- ⑬ **AUDIO OUT** - Audio-uitgang (analoog) L/R – (Stekkerbus 3,5 mm)
- ⑭ **RS-232C** - Seriële interface^③ – (RJ12)
- ⑮ **AV** - Micro-AV-bus^③
Audio/Video IN met Scart-adaptor: Y/C (S-VHS/Hi 8)
FBAS (VHS/8 mm)
RGB
L/R
Audio/Video IN met VGA-adaptor: PC/STB videosignaal
Component (YPbPr)
L/R
- ⑯ **COMMON INTERFACE** - CI-Slot 1 (Standaard V1.3)
- ⑰ **COMMON INTERFACE** - CI-Slot 2 (Standaard V1.3)
- ⑱ **HDMI 4 UHD** - HDMI-ingang 4^④
HDMI – Digital Video IN (4K@60Hz)/Audio IN
- ⑲ **USB** - USB-aansluiting
USB Type A – USB 2.0 (max. 500mA)
- ⑳ **USB** - USB-aansluiting
USB Type A – USB 2.0 (max. 500mA)

^① Bij toesteltypen Art 40 (Full HD).

^② Bij toesteltypen Art 55/48/40 (Ultra HD).

^③ Adapterset is als accessoire bij uw speciaalzaak verkrijgbaar.

^④ Bij toesteltypen Art 40 (Full HD): verbinding bestaat niet.

Opstellen van het tv-toestel

Opstellingsopties/installatie-instructies

Monteer de meegeleverde hulpmiddelen voor de opstelling. Houd hierbij rekening met de instructies in de bijbehorende montagehandleiding.

U kunt bij uw Loewe-speciaalzaak diverse hulpmiddelen krijgen om uw toestel op verschillende manieren te plaatsen.

Bij het kiezen van de opstellingsplaats dient u erop te letten dat er geen fel licht of zonlicht rechtstreeks op het scherm valt. Dat kan weerkaatsingen veroorzaken die het beeld beïnvloeden.

Als richtwaarde voor de kijkafstand is de functie Drievoudige schermdiagonalen beschikbaar (bijv. voor 40 inch toestel ca. 3 m voor het SD-sigitaal). Bij een HD/UHD-sigitaal kan de kijkafstand worden verminderd.

Toestelafdekkingen

Afdekkingen voor aansluitingen aan de achter- en de zijkant

Om de achterste kabelafdekkingen te verwijderen trekt u deze gewoon van het toestel af.

Om de kabelafdekkingen weer aan te brengen zet u de tappen op de bovenrand van de afdekking in de passende uitsparingen van de toestelachterwand en kantelt u de afdekking naar beneden tot deze vastklikt in de toestelachterwand.

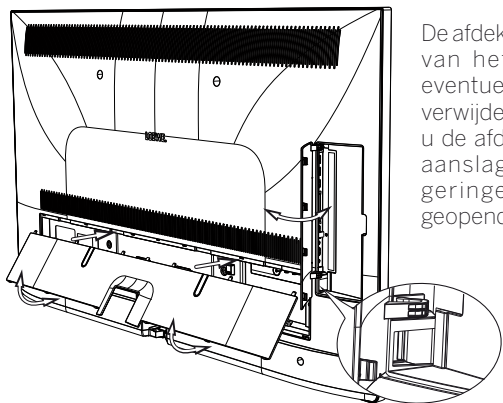

De afdekking aan de zijkant van het tv-toestel kan eventueel geheel worden verwijderd. Hiervoor opent u de afdekking tot aan de aanslag en trekt u met geringe kracht aan de geopende afdekking.

Daardoor zal de afdekking losklikken waardoor de aansluitzone vrijkomt. Om de afdekking weer aan te brengen, drukt u ze gewoon opnieuw in haar bevestigingen.

De kabelopening verbindt de aansluitingen aan de zijkant en de achterkant. U kunt de kabel van de aansluitingen aan de zijkant doorvoeren en samen met de kabelaansluitingen aan de achterkant vastbinden.

Kabelbevestiging

Met de meegeleverde klittenbandkabelbinder kunt u de aansluitkabels aan de achterkant vastmaken.

Bij Art 55/48/40 gebeurt dit met de bevestiging aan de voet (zie montagehandleiding Table Stand).

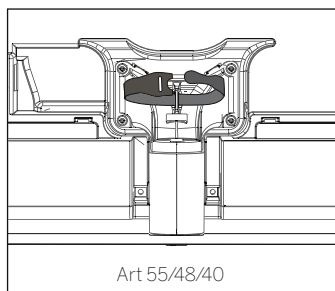

Aansluiten van het tv-toestel

Aansluiten op het stroomnet

Verwijder de afdekking voor de aansluitingen.

Sluit het tv-toestel aan op een 220 - 240 V-stopcontact:

Steek eerst de kleine stekker (klein apparaatstekkertje) van de netkabel in de netaansluiting (AC IN) van het tv-toestel en verbind vervolgens de grote stekker (Eurostekker) met het stopcontact.

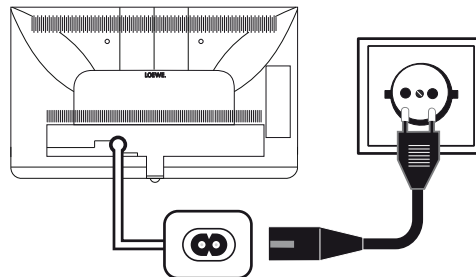

Antennes aansluiten

Kabel (analoog)-/DVB-C-/DVB-T-antenne:

steek de aansluitkabel van een antenne-, kabelinstallatie of van een kamerantenne in de ingang **ANT TV**.

Als u een analoge kabel-/DVB-C-aansluiting en een DVB-T-antenne naast elkaar wenst te gebruiken, dient u een externe antenneomschakelaar te gebruiken (verkrijgbaar in de gespecialiseerde handel).

Satellietantenne DVB-S:

afhankelijk van de gebruikte satellietinstallatie sluit u telkens een aansluitkabel, afkomstig van de multischakelaar of rechtstreeks van de LNC, aan op de ingangen **ANT SAT** en **ANT SAT2** van het tv-toestel.

Bij het aansluiten van het tv-toestel op een centrale éénkabelantenne sluit u de ingangen **ANT SAT** en **ANT SAT2** rechtstreeks aan op het passende SAT-antennecontact.

Bij het aansluiten van het tv-toestel op een **DiSEqC-eenkabelantenne** (volgens EN 50494) sluit u de ingang **ANT SAT** direct op het passende SAT-antennecontact aan.

i Bij een DiSEqC-installatie (centrale éénkabelantenne) heeft u **slechts één** antennekabel nodig. De verdere verdeling van het signaal op de beide ontvangstwegen wordt door de satellietuner van het tv-toestel overgenomen.

De mogelijkheid bestaat echter om een aanwezige SAT-kabel met twee antennekabels aan een DiSEqC-ingangskabel van een gedeeld systeem te gebruiken. Als er twee transmissiekanalen van de DiSEqC-ingangskabel van het gedeelde systeem aanwezig zijn, wordt voor de SAT-antennekabel telkens een systeemkanaal gebruikt (zie hoofdstuk **Eerste ingebruikname**, paragraaf **DiSEqC-installatie (centrale één-kabelantenne)**).

Vraag eventueel meer informatie aan uw speciaalzaak.

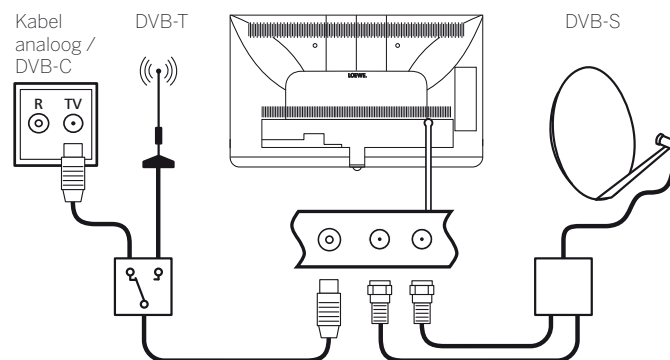

Tv-toestel aansluiten op het thuisnetwerk

U kunt uw tv-toestel via een **kabelverbinding** (Ethernet, Powerline met afzonderlijk verkrijgbare adapter) of via een **draadloze verbinding** (WLAN) verbinden met uw thuisnetwerk. Het tv-toestel beschikt voor draadloze verbindingen over een interne WLAN-antenne.

Om gegevens uit uw thuisnetwerk te kunnen doorgeven, ondersteunt uw Loewe-tv-toestel de UPnP AV-standaard.

Om de netwerkadapter te configureren roept u de netwerkassistent op (**Systeeminstellingen** → **Multimedia/Netwerk** → **Netwerkinstellingen** → **Netwerk**).

i Het tv-toestel mag **nooit** gelijktijdig via een **draadverbinding** en via een **draadloze verbinding** op hetzelfde netwerk (bijv. router) worden aangesloten, aangezien dat tot ernstige storingen kan leiden!

Voorbeeld van een verbinding via kabel

Verbind de LAN-ingang van uw tv-toestel met de LAN-Switch/Router van uw thuisnetwerk door middel van een netwerkkabel (verkrijgbaar in de gespecialiseerde handel).

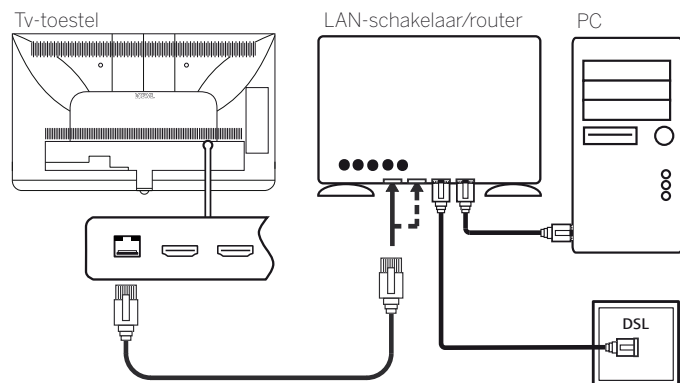

Voorbeeld van een draadloze verbinding

Via de WLAN-antenne binnenin het toestel kunt u het tv-toestel via een draadloze radioverbinding met uw thuisnetwerk verbinden.

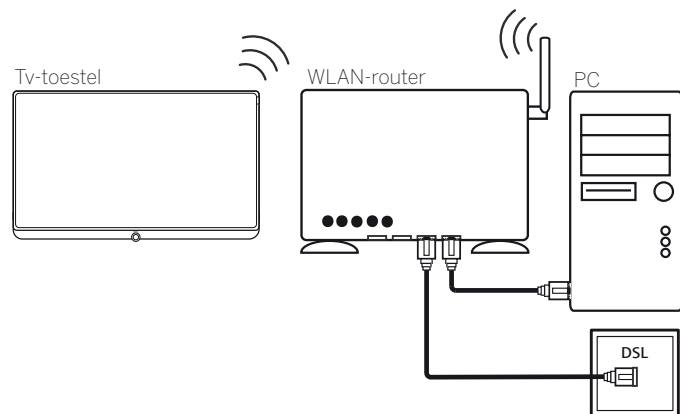

Hulp bij configuratieproblemen

Wegens de vele verschillende configuratiemogelijkheden van thuisnetwerken kan Loewe geen ondersteuning verschaffen voor pc-hardware en -software of netwerkcomponenten.

Voor ondersteuning bij het tot stand brengen en onderhouden van netwerkverbindingen, opslagmedia, mediaserversoftware en netwerkapparaten, zoals routers, dient u zich te wenden tot de administrator van uw thuisnetwerk en/of uw dealer.

Afstandsbediening voorbereiden

Batterijen installeren of vervangen

Druk op de plaats van de pijl en schuif tegelijkertijd het batterijvakdeksel naar beneden.

Gebruik uitsluitend lekvrije microcellen van het type LR 03 (AAA) alkalimangaan. Gebruik uitsluitend identieke batterijen, dus geen oude en nieuwe batterijen, noch verschillende batterijtypes combineren.

De gebruikte batterijen mogen niet worden blootgesteld aan te grote hitte, zoals rechtstreeks zonlicht, vuur en dergelijke!

i De positie van de batterijen staat in het batterijvakje aangegeven (tegenovergesteld van elkaar). Let bij het plaatsen van de batterijen op de correcte positie van de polen (+ en -).



Wanneer de batterijen na langere gebruikstijd te zwak zijn geworden, wordt u via een boodschap op het tv-toestel verzocht de batterijen te vervangen. Dank lege batterijen op milieuvriendelijke wijze af (zie hoofdstuk **Milieu/Opmerking i.v.m. auteursrechten**).

Schuif het batterijvakdekseltje na het plaatsen van de batterijen van onderaf weer op zijn plaats.

Afstandsbediening instellen voor bediening van het tv-toestel



Druk op de **tv-toets**.

Hoe u andere Loewe-toestellen bedient en hoe u de functies van de afstandsbedieningstoetsen kunt wijzigen, wordt beschreven zie hoofdstuk **Externe apparaten**, paragraaf **Instellen van de afstandsbediening**.

Tv-toestel in-/uitschakelen

Tv-toestel in de stand-bymodus zetten

Breng de netschakelaar op de onderkant van het toestel in Pos I.
Het lampje in het bedieningssoog op de voorkant van het toestel is wit verlicht. Het toestel staat nu in de stand-bymodus.

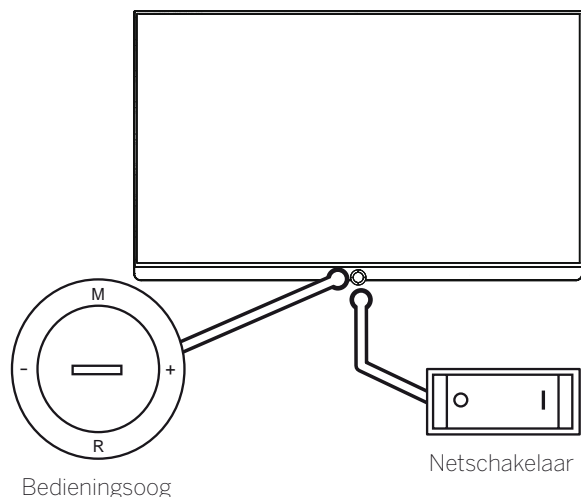

Tv-toestel met het bedieningssoog in-/uitschakelen

Voor het inschakelen van een gereed staand tv-toestel of het uitschakelen van de stand-bymodus, drukt u op het midden van de in-/uitschakelknop.

Door te drukken op een toets op het bedieningsdeel kan het tv-toestel net zo worden ingeschakeld. Met de toetsen **M/+/-** schakelt u het tv-toestel in de tv-modus, met de toets **R** in de radiomodus.

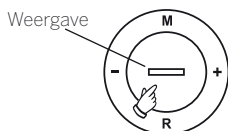

Betekenis van de kleur van de LED in de in-/uitschakelknop:

	Wit:	Tv-toestel in standby (gereedheid). Naar gelang van de omgevingslicht wordt het witte ledlampje gedimd ⁽¹⁾ en brandt in verschillende sterktes. Als het tv-toestel zich in de snelstartmodus bevindt, dan wordt het witte ledlampje niet gedimd en brandt het op volle sterkte.
	Wit, pulserend:	Tv-toestel schakelt in.
	Groen:	Tv-toestel in bedrijf.
	Rood:	Timeropname actief.
	Blauw:	Tv-toestel in stand-bymodus en achtergronddienst actief (EPG-gegevensupdate, software-update of DR+ streaming-serverfunctie).

i Na het inschakelen van het tv-toestel worden verdere bedieningscommando's pas na enkele seconden verwerkt (uitzondering snelstartmodus, zie hoofdstuk **Systeeminstellingen**, paragraaf **Bediening – Snelstartmodus**). Uw tv-toestel is bedrijfsklaar zodra het statuslampje in het bedieningssoog groen brandt.

Tv-toestel met de afstandsbediening inschakelen

- Druk op de **aan/uit-toets**.
of
- Druk op de **tv-toets**.
De laatst bekeken zender wordt opgeroepen.
of
- Druk op **cijfertoets 1 - 9**.
De bijbehorende programmaplaats wordt opgeroepen.

i Na het inschakelen van het tv-toestel worden verdere bedieningscommando's pas na enkele seconden verwerkt (uitzondering snelstartmodus, zie hoofdstuk **Systeeminstellingen**, paragraaf **Bediening – Snelstartmodus**). Uw tv-toestel is bedrijfsklaar zodra het statuslampje in het bedieningssoog groen brandt.

Met de afstandsbediening uitschakelen (stand-by)

- Druk op de **aan/uit-toets**.
i Wij raden u aan het toestel eerst in de stand-bymodus te schakelen alvorens het met de netschakelaar uit te schakelen.

Tv-toestel en aangesloten randapparaten uitschakelen (System-Standby)

- Druk lang op de **aan/uit-toets**:
schakel het tv-toestel en alle op de **HDMI**-interface aangesloten, CEC-compatibele toestellen in de stand-by uit (System-Standby).

Snelstartmodus

Wanneer u de snelstartmodus activeert, ziet u na ieder inschakelen van het tv-toestel vanuit de stand-bymodus het tv-beeld direct en zonder vertraging. U kunt programmeren op welke tijden uw toestel in de snelstartmodus start. Let in dit geval op het hogere energieverbruik (zie hoofdstuk **Systeeminstellingen**, paragraaf **Bediening – Snelstartmodus**).

i Standaardinstelling voor de snelstartmodus: **uit**.

Technische info

Het met de netschakelaar uitschakelen van het tv-toestel, terwijl het werkt, alsook een onverwachte onderbreking van de stroomvoorziening (bijv. stroomuitval) kunnen het bestandssysteem van de vaste schijf van een aangesloten externe vaste schijf beschadigen met als gevolg het verlies van de opgenomen uitzendingen.

Wij raden u aan het toestel eerst in de stand-bymodus te schakelen alvorens het met de netschakelaar uit te schakelen.

Mochten er ondanks alles toch problemen ontstaan met de vaste schijf, dan kan het formatteren van de externe vaste schijf uitkomst bieden. Neem hiervoor de aanwijzingen in hoofdstuk **Systeeminstellingen**, paragraaf **Bediening – Vaste schijf** in acht.

Loewe is niet aansprakelijk voor het verlies van gegevens van de externe vaste schijf die aan uw tv-toestel is aangesloten. Ter voorkoming van gegevensverlies adviseren wij u belangrijke opnames te kopiëren naar een ander extern opslagmedium.

⁽¹⁾ Automatische dimmen afhankelijk van het kamerlicht (OPC) moet zijn geactiveerd (zie hoofdstuk **Systeeminstellingen**, paragraaf **Beeld**).

Algemene informatie omtrent bediening

De belangrijkste toetsen voor de navigatie worden hier globaal toegelicht. De cijfers in de tekst hebben betrekking op de afbeelding van de afstandsbediening in hoofdstuk **Afstandsbediening**.

De **richtingstoetsen** (22) zijn bestemd voor de navigatie in de menu's en lijsten van het tv-toestel, en voor het selecteren van menuopties. Deze zijn in het midden van de afstandsbediening in de vorm van een ring rond de toets **OK** (11) gerangschikt. Verderop in deze handleiding worden deze bijvoorbeeld op de volgende manier weergegeven:



De toets **OK** (11) is bedoeld voor het bevestigen van een selectie, het oproepen van de gemarkeerde menuoptie en voor het openen van de zenderlijst. In deze handleiding wordt een verwijzing naar deze toets als volgt weergegeven:



Voer met de **cijfertoetsen** van uw afstandsbediening (29) programmaplplaatsen en teletekstpagina's rechtstreeks in. Met de toets **0** opent u de AV-lijst. In deze bedieningshandleiding wordt het invoeren met de cijfertoetsen als volgt afgebeeld:



Op dezelfde wijze zijn de cijfertoetsen bestemd voor het invoeren van tekst (zie hoofdstuk **Algemene informatie omtrent bediening**, paragraaf **Tekenitem via beeldschermtoetsenpaneel**).

De weergave **Home** is de centrale overzichtspagina van alle bedrijfsmodi van het tv-toestel. Via de toets **HOME** (27) gaat u naar de weergave **Home**.



Via de toets **BACK** (24) gaat u met een korte druk op de knop in de wizard één stap terug. Door langer te drukken op de toets **BACK** worden alle geopende OSD beeldschermen gesloten. Een voorbeeld voor de toets **BACK** in deze handleiding:



Door lang te drukken op de toets **INFO** (25) wordt een verklaring van de belangrijkste toetsenfuncties in de huidige bedrijfsmodus weergegeven (bijv. tv-modus, Teletext, PIP enz.).

Wanneer de functie van een toets momenteel niet beschikbaar is, wordt dit rechts bovenaan door het tonen van een symbool (28) afgebeeld.

Opbouw van het menubeeldscherm

In principe is de opbouw van de verschillende menubeeldschermen dezelfde, ongeacht of het bijv. om een wizard, mediaweergave of een instellingsmenu gaat. Aan de hand van drie verschillende afbeeldingen wordt de opbouw toegelicht.

Beeldschermopbouw: wizard

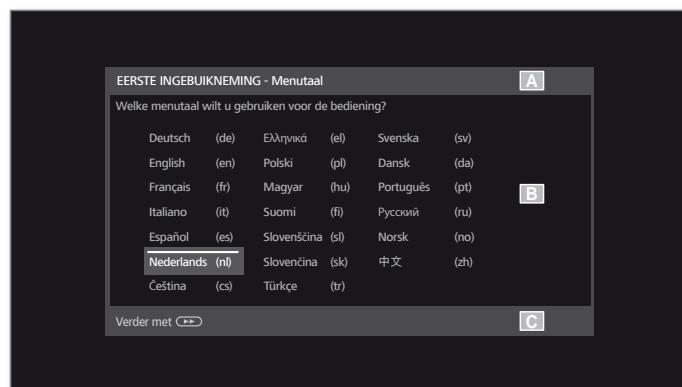

- (A) Titelbalk met de naam van de wizard en de huidige bedieningsstap.
- (B) Selectieopties waarvan het aantal afhankelijk van de bedieningsstap kan verschillen.
- (C) Voetbalk met beschikbare bedieningstoetsen. Indien gewenst, worden opmerkingen en gegevens getoond.

Beeldschermopbouw: mediaweergave (voorbeeld: muziekweergave)

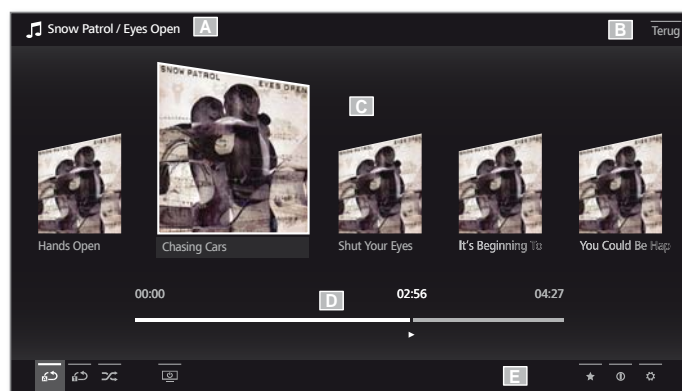

- (A) Titelbalk met het gekozen album/de map.
- (B) Menuoptie **Terug** voor het verlaten van het menu resp. om terug te keren naar de vorige menuoptie.
- (C) Albumselectie resp. titelselectie.
- (D) Tijdbalk.
- (E) Voetregel met verschillende symbolen voor het besturen van de weergave.

Tekenitem via beeldschermtoetsenpaneel

Bij bepaalde functies, bijv. voor webadressen in de browser of bij het hernoemen van archiefitems, is de invoer van letters vereist. Voor het invoeren van tekst verschijnt er een beeldschermtoetsenpaneel.

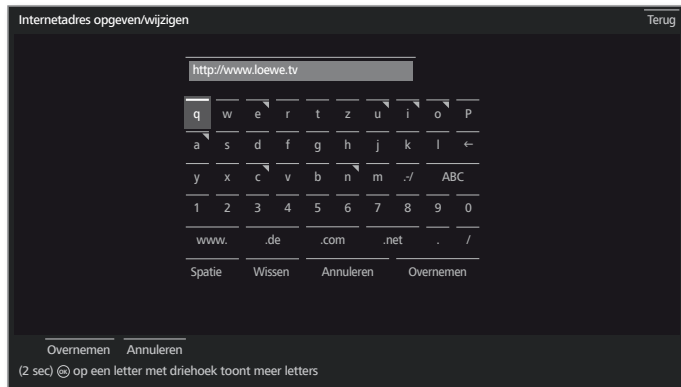

- ◀ ▶ ▲ ▼ Teken/interface selecteren,
OK Teken overnemen.

Als u lang op **OK** (2 sec.) drukt bij een letter met een driehoek, worden meer letters getoond.

Voor de keuze van het bijzondere teken, moet u veld **./** kiezen.

Voor het afsluiten van het item.

- ◀ ▶ ▲ ▼ **Overnemen** selecteren,
OK bevestigen.

Tekeninvoer via de afstandsbediening

Als alternatief voor het beeldschermtoetsenpaneel heeft u ook de mogelijkheid de gewenste tekens met behulp van de afstandsbediening in te voeren (zoals bij het cijferblok van een mobiele telefoon).



- ◀ ▶ ▲ ▼ Tekstinvoerveld selecteren.

Onder de eerste letter van de naam ziet u een streepje dat de actuele itempositie aangeeft.

- ▶ Itempositie met een plaats naar rechts (ook voor spaties).
- ◀ Itempositie met een plaats naar links.



Voer de letters één voor één in. Druk bij gebruik van de afstandsbediening, zoals bij een toetsenpaneel op een mobiele telefoon, zo vaak op een **cijfertoets** (0 tot 9) tot het gewenste teken verschijnt. De beschikbare letters zijn op de verschillende cijfertoetsen gedrukt.

De precieze functie van de toetsen treft u aan in de tekentabel in de rechterkolom. Voor het afsluiten van het item:



- ◀ ▶ ▲ ▼ **Overnemen** selecteren,
OK bevestigen.

Tekentabel voor tekstitem via de afstandsbediening

Toets	Teken (hoofdletter - kleine letter)
1	[spatie] 1
2	ABC 2 Ä Æ Å Ã Ä Å Á Ç Ć Ć - abc 2 ä æ å ã ä å á ç ć ċ
3	DEF 3 É Ê Ë Ì Í Î Ï - def 3 é ê ë ì í î ï
4	GHI 4 Ĩ Ĵ Ķ Ĺ ĺ - ghi 4 ĩ ĵ ķ Ļ ģ
5	JKL 5 - jkl 5
6	MNO 6 Ö OE Ö Ö Ö Ö Ö Ø - mno 6 ö oe ö ö ö ö ö ø
7	PQRS 7 ß - p q r s 7 ß
8	TUV 8 Ū Ū Ū Ū Ū - tuv 8 ū ū ū ū ū
9	WXYZ 9 - wxyz 9
0	. 0 - / _ : + , ; ? ! = & # % ~ @ \$ * ' () " § \ { } [] < > ` ^

Toelichting bij de toetsen

Een toelichting van de belangrijkste bedieningstoetsen die op het moment gebruikt kunnen worden, kan opgeroepen worden.

De beschikbaarheid van de toelichting bij de toetsen hangt af van de direct actieve bedieningssituatie.

INFO lang indrukken: toelichting bij de toetsen weergeven.



INFO of **BACK**: toelichting bij de toetsen verbergen.

Verklaring van de symbolen

Bij beeldscherm pagina's met bedieningssymbolen in de voetregel verschijnt een verklaring van de functies, zodra het symbool wordt gekozen.

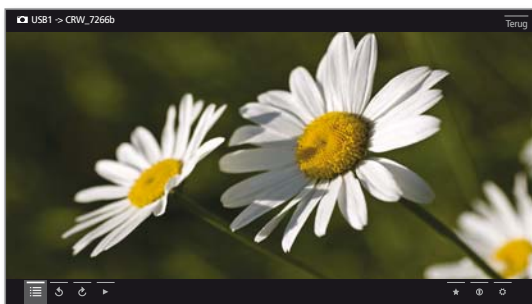

Automatische menu-info

De automatische menu-info geeft u bij het geselecteerde menupunt een inhoudelijke infotekst, die u verder helpt bij de bediening van het tv-toestel.

i Er wordt een menu-inlassing weergegeven.



INFO De fabrieksinstelling is zo dat het informatievenster automatisch bij iedere menuoptie wordt weergegeven. In dit geval kunt u de infoteksten met de **INFO-toets** tijdelijk verbergen.

Permanente tijdweergave

De tijd kan permanent worden weergegeven. Hij blijft zichtbaar zolang er geen andere schermtekst wordt weergegeven.

U kunt de permanente tijdweergave in de **Homepage** onder **Systeminstellingen** → **Bediening** → **andere ...** → **OSD beeldscherm** in- en uitschakelen.

Zonder afstandsbediening bedienen

Volume wijzigen



+/- Volume verhogen/verlagen.

Radio in-/uitschakelen of op radio overschakelen



R Radio inschakelen of tussen tv en radio overschakelen.

Bediening op het toestel oproepen



M Bediening op het toestel oproepen.



R Omlaag bladeren.

M Omhoog bladeren.

- Naar links bladeren.

+ Naar rechts bladeren, instellingen overnemen, bevestigen.

Alle weergaven sluiten



M lang drukken.

Toelichtingen bij de instellingen:

Bedrijfsmodus Omschakelen tussen tv- en radiomodus.

Zenderselectie Zenderselectie oproepen.

AV-selectie AV-ingang selecteren.

3D 3D-instellingen oproepen¹.

Contrast Contrast instellen.
 Het verbruik van het tv-toestel hangt rechtstreeks af van de hier ingestelde waarde.

Beeldformaat instellen Beeldformaat instellen.

Service **i** De menuoptie Service is uitsluitend bestemd voor onderhoudsdoeleinden voor de speciaalzaak.

¹ 3D functie beschikbaar op de geselecteerde modellen.

Assistent eerste ingebruikname

Eerste installatie na het eerste inschakelen

De Assistent eerste ingebruikname start automatisch, nadat het toestel de eerste keer werd ingeschakeld. Later is het mogelijk deze opnieuw op te roepen (zie hoofdstuk **Systeeminstellingen**, paragraaf **Extra's – Eerste ingebruikname herhalen**).

I Als een kinderslot werd geactiveerd, dient voor het herhalen van de eerste ingebruikname het geheime nummer te worden ingevoerd (zie hoofdstuk **Systeeminstellingen**, paragraaf **Bediening – Kinderslot**).

I Zie hoofdstuk **Algemene informatie omtrent bediening** voor informatie over de navigatie binnen de wizard.

Verloop van de Assistent eerste ingebruikname

De geselecteerde instellingen zijn van invloed op de werkwijze van de Assistent eerste ingebruikname.

Menutaal

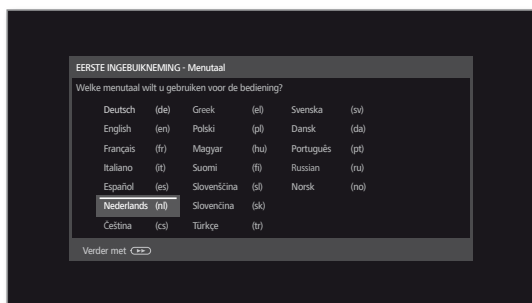

▲ ▼ ◀ ▶ **Menutaal** selecteren.

De selectie van de taal van de gebruikershandleiding is de eerste stap van de wizard. Volg nu de aanwijzingen op uw tv-toestel.



▶▶ Verder naar de volgende stap.

De licentieovereenkomst wordt getoond.



▲ ▼ Door de licentieovereenkomst bladeren.
OK Bevestiging van de licentieovereenkomst en verder naar de volgende stap.

Energie-efficiëntie

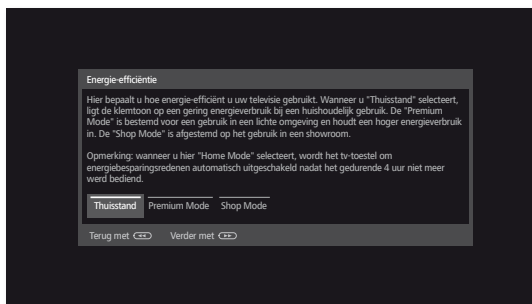

◀ ▶ **Energie-efficiëntie** kiezen.

Bepaal hier hoe energie-efficiënt u uw tv-toestel wenst te gebruiken. Afhankelijk van de voorinstelling wordt de waarde voor het contrast (en daarmee ook de helderheid van de achtergrondverlichting) aangepast en Automatisch dimmen in- of uitgeschakeld.

De automatische uitschakeling is actief in de energiebesparingsmodus **Thuis stand**.

Energie-efficiëntie (vervolg)

Thuisstand:

Hier ligt de nadruk op een gering energieverbruik bij huishoudelijk gebruik. Automatische dimmen wordt geactiveerd.

Premium Mode:

Deze modus optimaliseert de instellingen bij een verhoogd energieverbruik op een lichtere omgeving. Automatische dimmen wordt geactiveerd. Het gebruik van deze instelling voor energie-efficiëntie moet vervolgens nog één keer worden bevestigd.

Shop Mode:

De beeldinstellingen zijn afgestemd op gebruik in de showroom. Automatische dimmen wordt gedeactiveerd. Als de helderheid van de omgeving afneemt, vindt er geen vermindering van het energieverbruik plaats.

Het gebruik van deze instelling voor energie-efficiëntie moet vervolgens nog één keer worden bevestigd.

I De voorinstelling kan later in **Systeeminstellingen** onder **Bediening** → **Energie-efficiëntie** worden gewijzigd.

▶▶ Verder naar de volgende stap.



Locatie

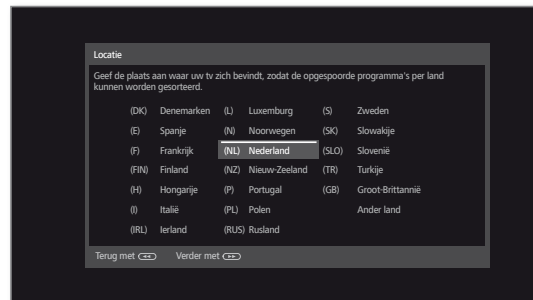

▲ ▼ ◀ ▶ **Locatie** selecteren (landspecifieke voorinstellingen worden overgenomen).

Op bepaalde locaties (bijv. Australië) moet vervolgens nog worden aangegeven in welke deelstaat of welk grondgebied het toestel wordt gebruikt.



▶▶ Verder naar de volgende stap.

Bedrijfsmodus



◀ ▶ **Bedrijfsmodus** selecteren.

Tv-toestel **als tv-toestel** gebruiken: Voortgezet met **Antennekabel(s)aansluiten** (zie volgende pagina).

Tv-toestel **slechts als monitor** gebruiken: Zie hoofdstuk **Eerste ingebruikname**, paragraaf **Tv-toestel als monitor**.

Antenne-
kabel(s)
aansluiten

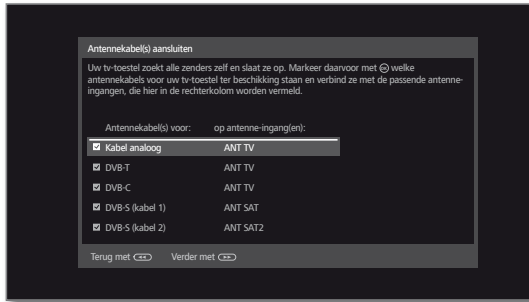

▲ ▼ Antennekabel selecteren.

OK Antennekabel aansluiten/verwijderen.

Selecteer de antennekabels die aan uw tv-toestel zijn aangesloten.

Voor elke geselecteerde antenne verschijnt het symbool .

Kabel analoog: analoge zenders via kabel

Terrestrisch (DVB-T): digitale terrestrische zenders

Kabel (DVB-C): digitale zenders via kabel

Satelliet (DVB-S / kabel 1): digitale zenders via satelliet

Satelliet (DVB-S / kabel 2): digitale zenders via satelliet



►► Verder naar de volgende stap.

Het verdere verloop van de wizard Eerste inbedrijfstelling is afhankelijk van de geselecteerde antenne (kabel voor analoog, DVB-T, DVB-C, DVB-S) in de stap **Antennekabel(s)aansluiten**.

De verschillende antennes/ontvangstsoorten worden in de volgende paragraaf van de eerste inbedrijfstelling beschreven.

Instelmogelijkheden voor de ontvangst via kabel analoog:

Indien u de stap **Antennekabel(s)aansluiten** van de eerste inbedrijfstelling **Kabel analoog** niet hebt geselecteerd, gaat u verder naar de volgende paragraaf **Instelmogelijkheden voor de DVB-T-ontvangst**.

Tv-/kleuren-
norm



i De selectie van de kleurnorm is alleen vereist, wanneer bij de locatie **Ander land** werd gekozen. Anders worden met het instellen van de locatie de landspecifieke instellingen vooraf ingesteld. De stap wordt dan overgeslagen



▲ ▼ ◀ ▶ Geschikte kleurnorm kiezen.



►► Verder naar de volgende stap.

Instelmogelijkheden voor de DVB-T-ontvangst:

Indien u de stap **Antennekabel(s)aansluiten** van de eerste inbedrijfstelling **Terrestrisch (DVB-T)** niet hebt geselecteerd, gaat u verder naar de volgende paragraaf **Instelmogelijkheden voor de DVB-C-ontvangst**.

Netwerkselectie

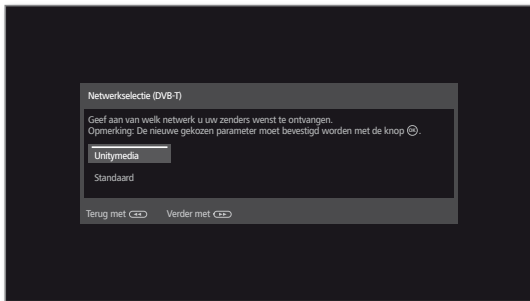

Als er via DVB-T meerdere ontvangstnetwerken beschikbaar zijn, kunt u selecteren van welk netwerk u uw zenders wenst te ontvangen.



▲ ▼ Netwerk selecteren, **OK** Instellingen overnemen.



▶▶ Verder naar de volgende stap.

Instellingen

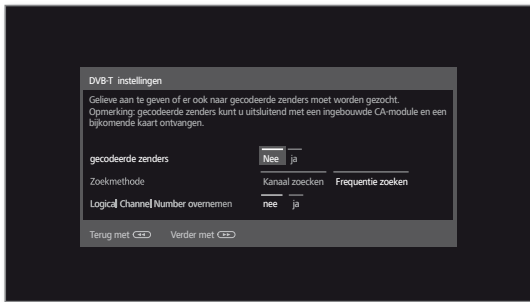

▲ ▼ ◀ ▶ Instellingen voor de DVB-T-ontvangst selecteren en aanpassen.

gecodeerde zenders U kunt aangeven, of er bij het zoeken/actualiseren naar gecodeerde zenders moet worden gezocht. Als u **ja** selecteert, worden alle gevonden, gecodeerde zenders opgeslagen. Echter, gecodeerde zenders kunt u uitsluitend met een CA-module en een bijkomende Smart Card ontvangen.

De bediening van de CA-module wordt beschreven zie hoofdstuk **Systeeminstellingen**, paragraaf **Extra's – Conditional Access-module**.

Zoekmethode Wanneer u het zoeken onafhankelijk van het kanalenraster wenst door te voeren, selecteert u in de zoekmethode **Frequentie zoeken**.

Logical Channel Number overnemen In verschillende landen worden digitale zenders (DVB-T) met een voorgedefinieerd programmanummer per zender doorgestuurd, ook wel Logical Channel Numbers (LCN) genoemd.

Wanneer u hier **ja** aangeeft, worden deze van tevoren vastgelegde zendergeheugenplaatsen overgenomen en worden de zenders van de geprefereerde signaalbron volgens LCN gesorteerd. De zenders kunnen in het zenderoverzicht niet meer worden verschoven.



▶▶ Verder naar de volgende stap.

Voedingsspanning

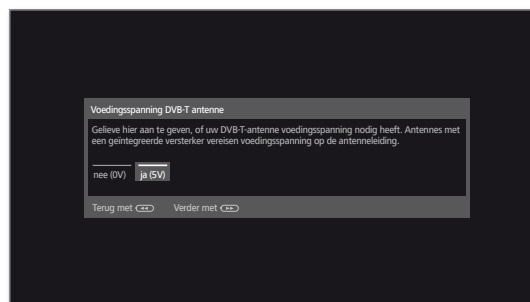

◀ ▶ Voedingsspanning **nee/ja** kiezen.

Als u een DVB-T-antenne gebruikt die een voedingsspanning vereist (actieve antenne) en die niet al door een adapter wordt gevoed, selecteert u **ja (5 V)** voor de voeding van de antenne.

Hoe u uw DVB-T-antenne moet richten, staat beschreven zie hoofdstuk **Systeeminstellingen**, paragraaf **Aansluitingen – Antenne DVB**.



▶▶ Verder naar de volgende stap.

Instelmogelijkheden voor de DVB-C-ontvangst:

Indien u de stap **Antennekabel(s)aansluiten** van de eerste inbedrijfstelling **Kabel (DVB-C)** niet hebt geselecteerd, gaat u verder naar de volgende paragraaf **Instelmogelijkheden voor de DVB-S-ontvangst**.

Netwerkselectie

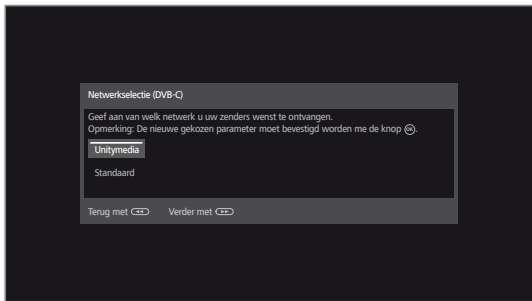

Als er via DVB-C meerdere ontvangstnetwerken beschikbaar zijn, kunt u selecteren van welk netwerk u uw zenders wenst te ontvangen. De gebruikelijke DVB-C-instellingen worden afgeleid uit de gekozen installatieplaats of het gekozen netwerk en hoeven niet te worden gewijzigd. De inhoud van de volgende instellingen hangt af van het geselecteerde netwerk.



▲ ▼ Netwerk selecteren.
OK Instellingen overnemen.



▶▶ Verder naar de volgende stap.

Instellingen

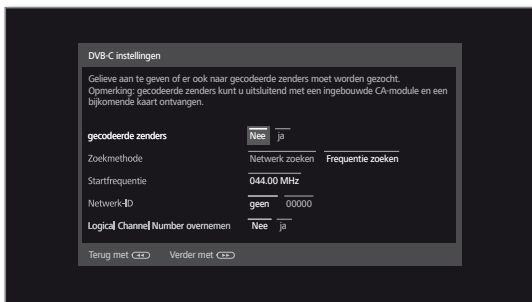

▲ ▼ ◀ ▶ Instellingen voor de DVB-C-ontvangst selecteren en aanpassen.

gecodeerde zenders U kunt aangeven, of er bij het zoeken/actualiseren naar gecodeerde zenders moet worden gezocht. Als u **ja** selecteert, worden alle gevonden, gecodeerde zenders opgeslagen. Echter, gecodeerde zenders kunt u uitsluitend met een CA-module en een bijkomende Smart Card ontvangen.

De bediening van de CA-module wordt beschreven zie hoofdstuk **Systeeminstellingen**, paragraaf **Extra's – Conditional Access-module**.

Zoekmethode

Als u hier **Frequentie zoeken** kiest, worden alle zenders gezocht die kunnen worden ontvangen. Bij **Netwerk zoeken** worden alle netwerken gezocht die kunnen worden ontvangen, of wordt alleen in het onder de **Netwerk-ID** vermelde netwerk naar de betreffende zenders gezocht die deze netwerken uitzenden.

Startfrequentie

In de frequentieband wordt alleen naar DVB-zenders gezocht die boven de startfrequentie liggen.

Netwerk-ID Als u hier **geen** selecteert, worden de DVB-signalen van alle huidige zendernetwerken automatisch gezocht (aanbevolen voor de meeste kabelnetten). Wanneer u echter een bepaalde netwerk-ID invoert (noodzakelijk bij kabelnetten van bepaalde landen), worden alleen de DVB-signalen van dat zendernetwerk automatisch gezocht. Voor meer informatie kunt u terecht bij uw kabelmaatschappij.

Logical Channel Number overnemen In verschillende landen worden digitale zenders (DVB-C) met een voorgedefinieerd programmanummer per zender doorgestuurd, ook wel Logical Channel Numbers (LCN) genoemd.

Wanneer u hier **ja** aangeeft, worden deze van tevoren vastgelegde zendergeheugenplaatsen overgenomen en worden de zenders van de geprefereerde signaalbron volgens LCN gesorteerd. De zenders kunnen in het zenderoverzicht niet meer worden verschoven.



▶▶ Verder naar de volgende stap.

Instelmogelijkheden voor de DVB-S-ontvangst:

Indien u de stap **Antennekabel(s)aansluiten** van de eerste inbedrijfstelling **Satelliet (DVB-S / kabel x)** niet hebt geselecteerd, gaat u verder naar de volgende paragraaf **Instelmogelijkheden voor de types ontvangst**.

Netwerkselectie

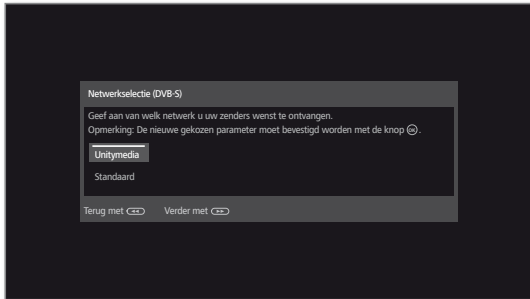

▲ ▼ Netwerk selecteren.

Als er via DVB-S meerdere ontvangstnetwerken beschikbaar zijn, kunt u selecteren van welk netwerk u uw zenders wenst te ontvangen.



▶▶ Verder naar de volgende stap.

Satellietinstallatie selecteren

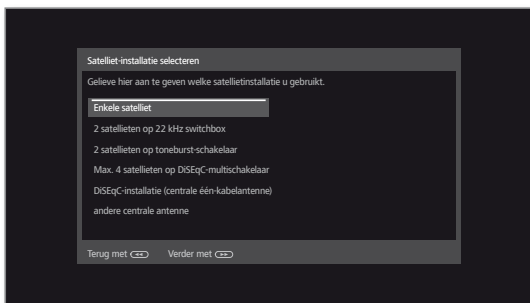

▲ ▼ Satellietinstallatie selecteren.

Geef aan via welke weg (afzonderlijke satelliet of type satellietinstallatie) u welke satelliet(en) ontvangt. Vraag eventueel meer informatie aan uw speciaalzaak.

De gebruikelijke DVB-S-instellingen worden afgeleid uit de plaats waar het toestel wordt gebruikt (locatie) en hoeven in de meeste gevallen niet te worden gewijzigd.

Enkele satelliet Ontvangst van één enkele satelliet via een aangesloten LNC (LNB).

2 satellieten op 22 kHz switchbox Ontvangst van twee verschillende satellieten met twee LNC's (LNB's) die via een 22 kHz-switchbox op het tv-toestel zijn aangesloten.

2 satellieten op toneburst-schakelaar Ontvangst van twee verschillende satellieten met twee LNC's (LNB's) die via een Toneburst Switch op het tv-toestel zijn aangesloten.

Max. 4 satellieten op DiSEqC-multischakelaar Het tv-toestel stuurt een DiSEqC-multischakelaar, waarop tot vier LNC's (LNB's) voor verschillende satellieten zijn aangesloten.

DiSEqC-éénkabelinstallatie (centrale één-kabelantenne) Selecteer deze instelling wanneer het tv-toestel op een DiSEqC-éénkabelinstallatie (volgens EN 50494) is aangesloten. Er kunnen meerdere Sat-ontvangers op één Sat-kabel worden aangesloten.

andere centrale antenne Selecteer de instelling, wanneer het tv-toestel op een éénkabelinstallatie (zonder DiSEqC) is aangesloten. Er kunnen meerdere Sat-ontvangers op één Sat-kabel worden aangesloten. In tegenstelling tot een DiSEqC-éénkabelinstallatie (centrale éénkabelantenne) vertoont een "normale" éénkabelinstallatie beperkingen op het vlak van bepaalde ontvangstfrequenties.



▶▶ Verder naar de volgende stap.

Het verdere verloop van de wizard Eerste inbedrijfstelling is afhankelijk van de geselecteerde satellietinstallatie in de stap **Satellietinstallatie selecteren**.

De verschillende satellietinstallaties worden in de volgende paragraaf van de eerste inbedrijfstelling beschreven.

Instelmogelijkheden voor de satellietinstallatie (Enkele satelliet):

Enkele satelliet selecteren

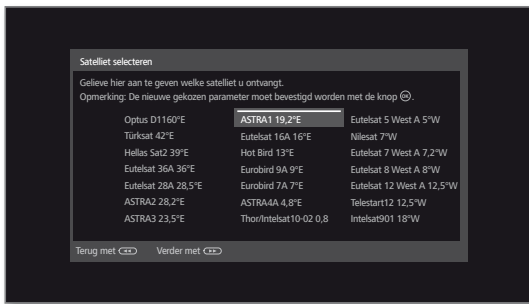

▲ ▼ ◀ ▶ Satelliet selecteren, **OK** Instellingen overnemen.



▶▶ Verder naar de volgende stap.

Dual/Single Band

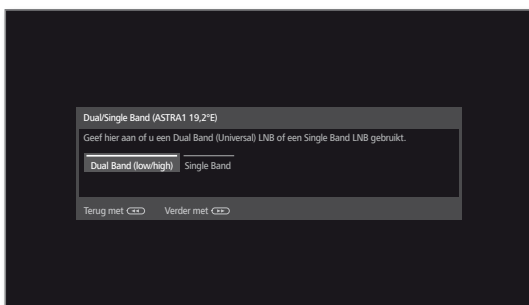

◀ ▶ **Dual Band (low/high)** of **Single Band** selecteren. Hier geeft u aan of u een Dual Band (universal) LNB of een Single LNB gebruikt.



▶▶ Verder naar de volgende stap.

LNC-frequenties

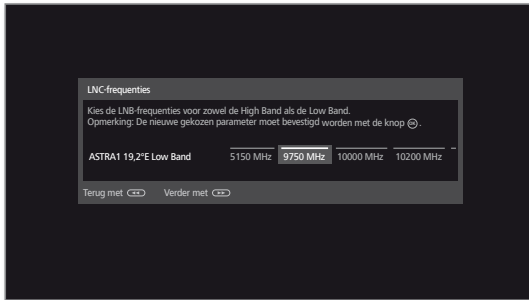

▲ ▼ ◀ ▶ LNC-frequenties instellen. **OK** Instellingen overnemen.

i De instelling van de LNC-frequentie wordt uitsluitend opgeroepen wanneer u bij de stap **Dual/Single Band** de instelling **Single Band** heeft gebruikt.

Normaal hoeft u de waarde voor High- en Low-Band niet te wijzigen, tenzij de LNC (LNB) van uw satellietinstallatie een afwijkende oscillatorfrequentie gebruikt (belangrijk voor de frequentie-indicatie).



▶▶ Verder naar de volgende stap.

Ga verder naar paragraaf **Instelmogelijkheden voor de DVB-S-ontvangst (vervolg)**.

Instelmogelijkheden voor satellietinstallatie (2 satellieten op 22 kHz-switchbox/2 satellieten op toneburst-schakelaar):

Satellieten-selectie

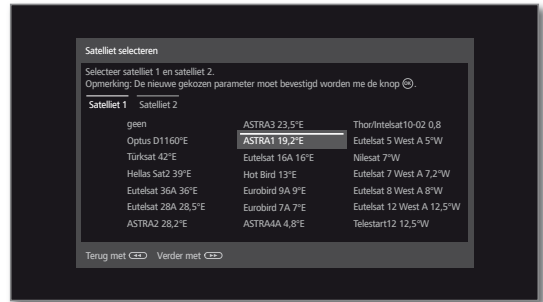

▲ ▼ ◀ ▶ **Satelliet 1 / Satelliet 2** markeren, ▲ ▼ ◀ ▶ satelliet selecteren. **OK** Instellingen overnemen.



▶▶ Verder naar de volgende stap.

LNC-frequenties (22 kHz Switchbox)

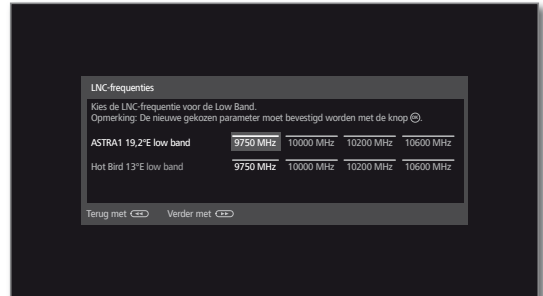

LNC-frequenties (toneburst-schakelaar)



▲ ▼ ◀ ▶ LNC-frequenties instellen. **OK** Instellingen overnemen.

Normaal hoeft u de waarde voor High- en Low-Band niet te wijzigen, tenzij de LNC (LNB) van uw satellietinstallatie een afwijkende oscillatorfrequentie gebruikt (belangrijk voor de frequentie-indicatie).



▶▶ Verder naar de volgende stap.

Ga verder naar paragraaf **Instelmogelijkheden voor de DVB-S-ontvangst (vervolg)**.

Instelmogelijkheden voor satellietinstallatie (max. 4 satellieten op DiSEqC-multischakelaar):

Instellingen DiSEqC-multischakelaar

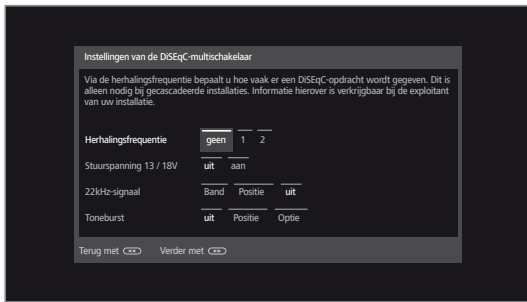

▲ ▼ ◀ ▶ Instellingen voor de DiSEqC-multischakelaar selecteren en aanpassen.
OK Instellingen overnemen.

Herhalingsfrequentie

De herhalingsfrequentie bepaalt hoe vaak er een DiSEqC-opdracht wordt gegeven. Een herhaling is alleen noodzakelijk bij in cascade aangesloten installaties.

Stuurspanning

De stuurspanning stuurt de omschakeling van het polarisatievlak (horizontaal/verticaal) bij niet-DiSEqC-compatibele componenten (bijv. besturing van single LNB's via DiSEqC-multischakelaar).

22 kHz-siginaal

Het 22 kHz-siginaal stuurt bij de instelling **Band** de omschakeling tussen High- en Low-Band. De instelling **Positie** stuurt de selectie van de satellieten bij niet-DiSEqC-compatibele componenten.

Toneburst

De Toneburst stuurt met de instellingen **Positie** en **Optie** de selectie van de satellieten bij niet-DiSEqC-compatibele maar Toneburst-compatibele componenten.



▶▶ Verder naar de volgende stap.

Satellieten-selectie

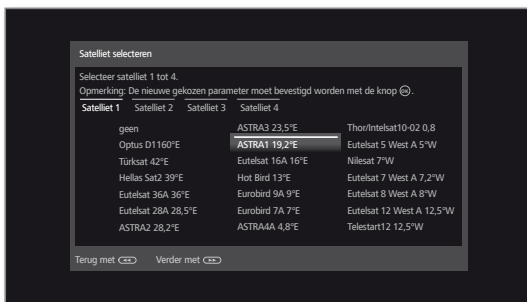

▲ ▼ ◀ ▶ **Satelliet 1 ... Satelliet 4** markeren,
 ▲ ▼ ◀ ▶ satelliet selecteren.
OK Instellingen overnemen.



▶▶ Verder naar de volgende stap.

LNC-frequenties

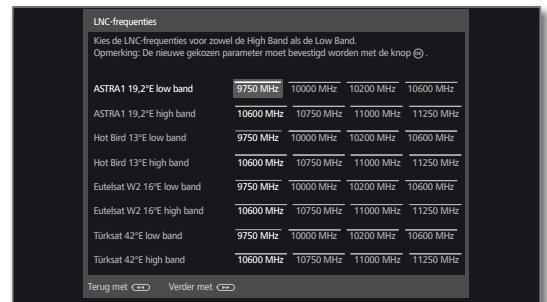

▲ ▼ ◀ ▶ LNC-frequenties instellen.
 Doorgaans hoeft u de waarden niet te wijzigen.
OK Instellingen overnemen.



▶▶ Verder naar de volgende stap.

Ga verder naar paragraaf **Instelmogelijkheden voor de DVB-S-ontvangst (vervolg)**.

Instelmogelijkheden voor de satellietinstallatie (DiSEqC-installatie (centrale één-kabelantenne)):

Aantal gebruikte installatiekanalen

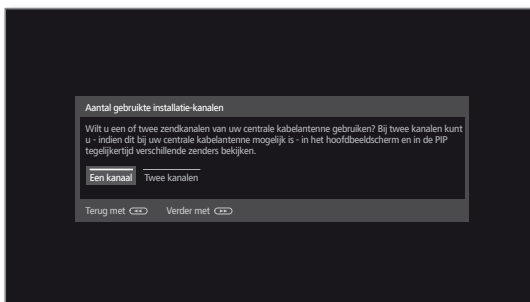

► **Een kanaal** of **Twee kanalen** kiezen.

i Het aantal systeemkabels kan alleen worden geselecteerd, wanneer bij de selectie van de antennes alleen een DVB-S-antennekabel werd gebruikt.

Hierbij geeft u aan of u bij uw centrale éénkabelantenne één of twee transmissiekanalen gebruikt. Bij twee kanalen - voor zover deze in uw installatie beschikbaar zijn - kunt u in het hoofdbeeld en in PIP tegelijkertijd naar verschillende zenders kijken. Meer informatie over uw installatie krijgt u van uw speciaalzaak.



►► Verder naar de volgende stap.

DiSEqC-installatie (centrale één-kabelantenne)

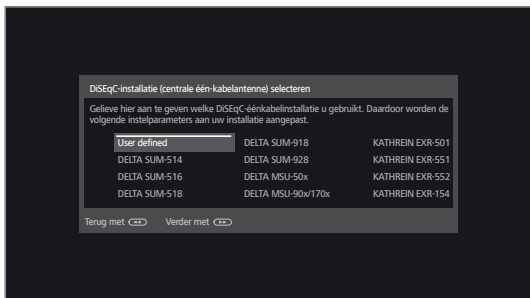

▲ ▼ ◀ ▶ DiSEqC-installatie (centrale één-kabelantenne) selecteren.



►► Verder naar de volgende stap.

Satellietenselectie

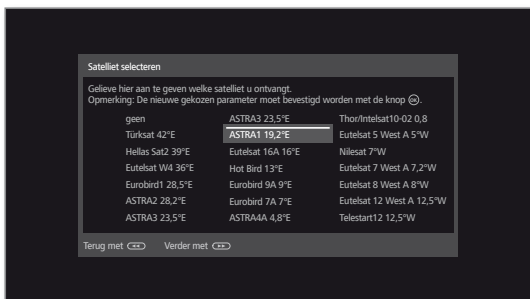

▲ ▼ ◀ ▶ Satellieten uit de lijst selecteren, **OK** Instellingen overnemen.



►► Verder naar de volgende stap.

LNC-frequenties

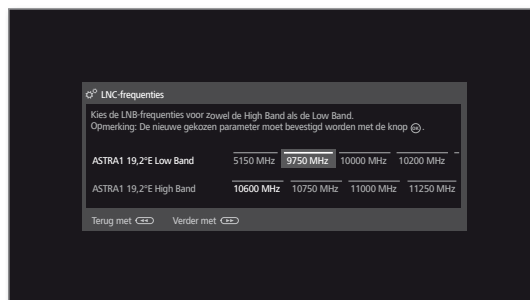

▲ ▼ ◀ ▶ LNC-frequenties instellen.

Normaal hoeft u de waarden voor High- en Low-Band niet te wijzigen, tenzij de LNC (LNB) van uw satellietinstallatie een afwijkende oscillatorfrequentie gebruikt (belangrijk voor de frequentie-indicatie).

OK Instellingen overnemen.



►► Verder naar de volgende stap.

Manuele aanmelding (voor de ingang ANT SAT)

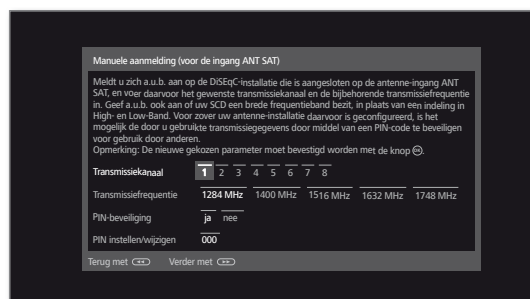

▲ ▼ ◀ ▶ Instellingen voor de DiSEqC-éénkabelinstallatie (centrale éénkabelantenne) selecteren en aanpassen.

OK Instellingen overnemen.

i De handmatige aanmelding moet voor beide ANT SAT-bussen worden uitgevoerd, wanneer twee DVB-S-antennekabels of twee systeemkabels werden gebruikt.

Transmissiekanaal

Kies het gewenste transmissiekanaal.

Transmissiefrequentie

Kies de bijbehorende transmissiefrequentie.

PIN-beveiliging

Voor zover uw installatie daarvoor is geconfigureerd, is het mogelijk de door u gebruikte transmissiegegevens door middel van een pincode te beveiligen voor gebruik door anderen.

PIN instellen/wijzigen

Hier kunt u de pincode voor de PIN-beveiliging vastleggen en wijzigen. Dit is alleen mogelijk, wanneer bij PIN-beveiliging **ja** werd geselecteerd.



►► Verder naar de volgende stap.

Ga verder naar paragraaf **Instelmogelijkheden voor de DVB-S-ontvangst (vervolg)**.

Instelmogelijkheden voor de satellietinstallatie (andere centrale antenne):

Enkele
satelliet
selecteren

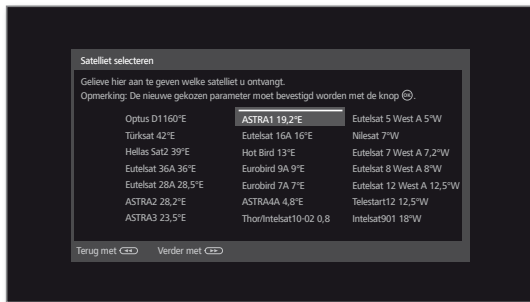

▲ ▼ ◀ ▶ Satelliet selecteren.
OK Instellingen overnemen.



▶▶ Verder naar de volgende stap..

LNC-
frequenties,
Voedings-
spanning

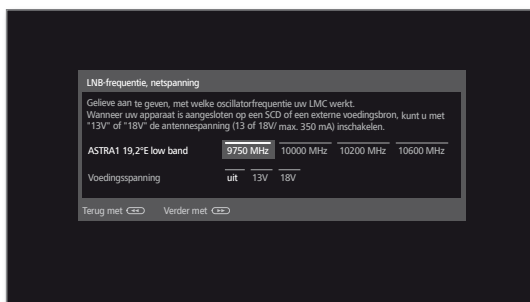

▲ ▼ ◀ ▶ Instellingen selecteren en aanpassen.

LNC-frequentie Normaal hoeft u de waarde voor High- en Low-Band niet te wijzigen, tenzij de LNC (LNB) van uw satellietinstallatie een afwijkende oscillatorfrequentie gebruikt (belangrijk voor de frequentie-indicatie).

Voedingsspanning Wanneer uw toestel is aangesloten op een éénkabelinstallatie zonder externe voeding kunt u de antennevoeding (13 V of 18 V/max. 500 mA) inschakelen.



▶▶ Verder naar de volgende stap..

Ga verder naar paragraaf **Instelmogelijkheden voor alle ontvangsttypes**.

Instelmogelijkheden voor de DVB-S-ontvangst (vervolg):

Test-
ontvangst

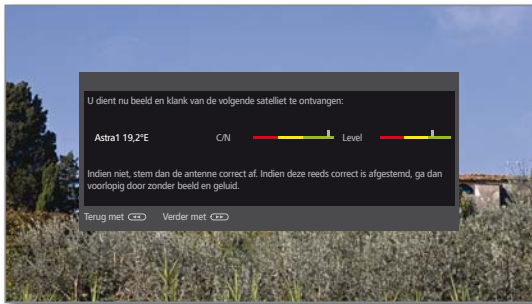

Nadat u de bovengenoemde instellingen hebt uitgevoerd, moet u beeld en geluid van de geselecteerde satelliet (alleen mogelijk bij Astra1 en HOTBIRD) ontvangen.



» Verder naar de volgende stap.

Instellingen



▲ ▼ ◀ ▶ Instellingen selecteren en aanpassen.

Wanneer er meerdere satellieten worden ontvangen, moeten de volgende instellingen voor iedere Satelliet plaatsvinden. Het kan voorkomen dat de instellingen verschillen afhankelijk van de geselecteerde satelliet of het geselecteerde netwerk.

gecodeerde zenders U kunt aangeven, of er bij het zoeken/actualiseren naar gecodeerde zenders moet worden gezocht. Als u **ja** selecteert, worden alle gevonden, gecodeerde zenders opgeslagen. Echter, gecodeerde zenders kunt u uitsluitend met een CA-module en een bijkomende Smart Card ontvangen.

De bediening van de CA-module wordt beschreven zie hoofdstuk **Systeeminstellingen**, paragraaf **Extra's – Conditional Access-module**.

Zoekmethode Als u hier **Frequentie zoeken** kiest, worden alle zenders gezocht die kunnen worden ontvangen. Bij **Netwerk zoeken** worden alle netwerken gezocht die kunnen worden ontvangen.

i Afhankelijk van het gekozen netwerk wordt deze stap mogelijk overgeslagen.

Symboolsnelheid De symbol rate (symboolsnelheid) wordt u door de satellietprovider meegedeeld en hoeft normaal niet te worden veranderd.

Logical Channel Number overnemen In verschillende landen worden digitale zenders (DVB-S) met een voorgedefinieerd programmanummer per zender doorgestuurd, ook wel Logical Channel Numbers (LCN) genoemd.

Wanneer u hier **ja** aangeeft, worden deze van tevoren vastgelegde zendergeheugenplaatsen overgenomen en worden de zenders van de geprefereerde signaalbron volgens LCN gesorteerd. De zenders kunnen in het zenderoverzicht niet meer worden verschoven.



» Verder naar de volgende stap.

Ga verder naar paragraaf **Instelmogelijkheden voor alle ontvangsttypes**.

Instelmogelijkheden voor alle ontvangsttypes:

Ondertitelings- en audiotalen (DVB)



Selecteer de gewenste talen en vervangtalen voor ondertiteling en audio bij DVB-uitzendingen. Audiocommentaar voor slechtzienden instellen.

OK Instellingen overnemen.



Verder naar de volgende stap.

Zoekinstellingen controleren

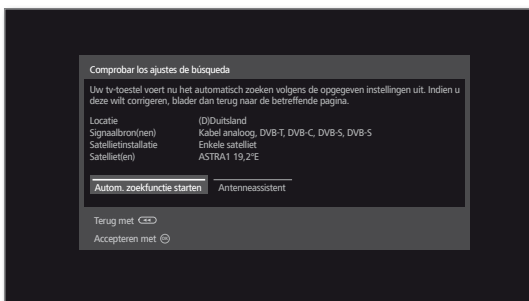

U krijgt een overzicht van de geselecteerde instellingen. Met de toets ◀ kunt u stap voor stap terug om eventuele wijzigingen van de instellingen uit te voeren.



OK Autom. zoekfunctie starten.

Het toestel zoekt nu naar tv- en DVB-radiozenders. Er worden zenders achtereenvolgens op de gebruikte signaalbronnen gezocht. De voortgang van de zoekactie wordt door een statusbalk weergegeven.

i Wanneer een eerste ingebruikname opnieuw wordt uitgevoerd (via de weergave **Home** onder **Systeeminstellingen** → **Extra's**) worden op deze plaats eerst **alle** opgeslagen zenders gewist.

Info zenderzoekfunctie



Het aantal gevonden tv-zenders wordt weergegeven.

Verder naar de volgende stap.



Het aantal gevonden radiozenders wordt weergegeven.

Verder naar de volgende stap.

Leeftijdsafhankelijk blokkeren



Leeftijdsafhankelijk blokkeren selecteren. **OK** Instellingen overnemen.

Hier kunt u een leeftijdsbeperking invoeren in uw tv-toestel. DVB-uitzendingen die een overeenkomstige leeftijdsidentificatie hebben, worden geblokkeerd en kunnen pas worden bekeken na het invoeren van het geheime nummer.

In verschillende landen valt bij bepaalde programma-aanbieders de **ja/nee**-selectie weg en moet er een leeftijdsbeperking worden ingevoerd.



Verder naar de volgende stap.

Tijd en datum

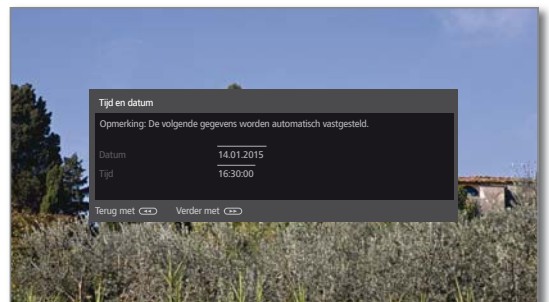

De gegevensverzameling voor tijd en datum wordt in de fabriek op automatisch ingesteld.

Als tijd en datum via het ontvangstpad automatisch wordt gezocht, hoeft er niets ingevoerd te worden.

Meer informatie kunt u vinden in hoofdstuk **Systeeminstellingen**, paragraaf **Bediening – Tijd en datum**.

Verder naar de volgende stap.

Geluidsweergave via...



- ▲ ▼ Geluidscomponenten selecteren.
- OK** Instellingen overnemen.

Met de selectie geeft u aan via welke geluidscomponenten u uw tv-geluid wenst te horen. Afhankelijk van uw selectie wordt de geluidscomponentenwizard gestart, waarmee u verdere instellingen kunt uitvoeren.

De geluidscomponentenwizard wordt vanaf hoofdstuk **Systeeminstellingen**, paragraaf **Aansluitingen – Geluidscomponenten** uitvoerig beschreven en kan te allen tijde ook buiten de eerste inbedrijfstelling worden gestart.



- ▶▶ Verder naar de volgende stap.

Netwerkconfiguratie



- ◀ ▶ Optie selecteren.

Met de selectie geeft u aan of u de beschikbare netwerkadapter nu wenst te configureren.

Nu configureren: Instellingen voor netwerkadapter en proxyserver uitvoeren (zie hoofdstuk **Systeeminstellingen**, paragraaf **Multimedia / Netwerk – Netwerkinstellingen**).

Niet of later configureren: Netwerkadapterconfiguratie overslaan.



- ▶▶ Verder naar de volgende stap.

Info software-update

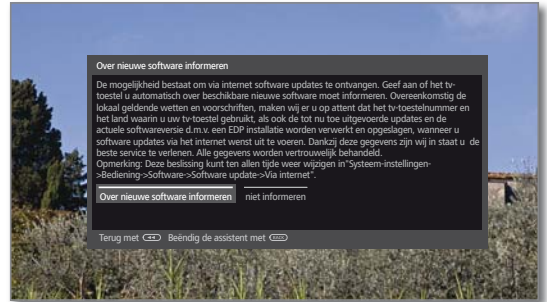

- ◀ ▶ Optie selecteren.

Bij de selectie **over nieuwe software informeren** controleert uw tv-toestel met regelmatige tussenpozen of er op het internet een nieuwere software beschikbaar is dan de op het tv-toestel geïnstalleerde software. Via een melding op het scherm wordt u geïnformeerd over een nieuwe softwareversie.



Back: wizard beëindigen.

De Assistent eerste ingebruikname is afgesloten.

Tv-toestel als monitor

U kunt uw tv-toestel ook gewoon als monitor gebruiken, bijv. wanneer u het uitsluitend gebruikt met een PC. De tuners van het tv-toestel kunnen in deze bedrijfsmodus niet worden gebruikt.

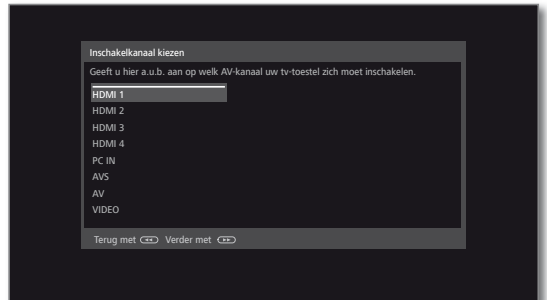

- ▲ ▼ AV-aansluiting selecteren.

De geselecteerde AV-aansluiting wordt bij het inschakelen van het tv-toestel weergegeven.



- ▶▶ Verder naar de volgende stap.

De eerste ingebruikname wordt vanaf het punt **Tijd en datum** voortgezet.

Weergave Home

De weergave **Home** is de centrale overzichtspagina van alle bedrijfsmodi van het tv-toestel.

Via de linkerselectiebalk krijgt u toegang tot de modi **TV**, **Video**, **Audio/Radio**, **Foto** en **Web**. Via **Systeeminstellingen** opent u verdere functies en kunt u uw tv-toestel configureren.

In het rechterdeel van het beeldscherm wordt, afhankelijk van de geselecteerde modus, favorieten (zie ook de rechterkolom) en de beschikbare bronnen weergegeven.

i Het aantal selecteerbare punten kan variëren afhankelijk van de toesteluitrusting, de netwerkverbinding, de beschikbare media/ mediaservers en aangesloten apparaten.

Weergave Home oproepen

HOME

HOME: Weergave **Home** oproepen.

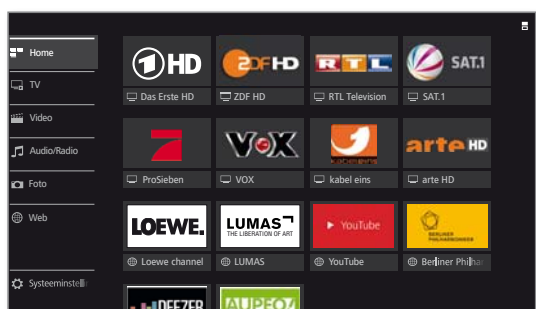

Menuoptie / Favoriet / Bron selecteren,
OK oproepen.

Beschrijving van de verschillende gebieden/functies:



Home: Onder de optie Home worden alle favorieten van de afzonderlijke gebieden samengevat.



TV: Via de optie **TV** kunt u toegang krijgen tot de tv-favorieten en verschillende bronnen, zoals zenderlijsten, EPG en Timer.

Meer informatie in hoofdstuk **TV**.



Video: Via het punt **Video** krijgt u toegang tot video's van lokale (usb, thuisnetwerk) en online bronnen.

Meer informatie in hoofdstuk **Video**.



Audio/Radio: Muziekbestanden van uw lokale server en usb-opslagmedia en DVB- en internetradio vindt u onder het punt **Audio/Radio**.

Meer informatie in hoofdstuk **Audio/Radio**.



Foto: Via het menupunt **Foto** kunt u beelden van uw lokale media op het tv-toestel bekijken.

Meer informatie in hoofdstuk **Foto**.



Web: Hier hebt u toegang tot multimedia-inhoud op het internet en tot een volwaardige webbrowser.

Meer informatie in hoofdstuk **Web**.



Systeeminstellingen: Via het menupunt **Systeeminstellingen** kunt u het configuratiemenu van het tv-toestel oproepen en de instellingen voor bijv. beeld, geluid, aansluitingen of geluidscomponenten instellen.

Meer informatie in hoofdstuk **Systeeminstellingen**.

Weergave Home - Favorieten

Rechts van de individuele bedrijfsmodi treft u uw favorieten aan.

Met de selectie van de bedrijfsmodus worden de favorieten dienovereenkomstig gefilterd. Bij de selectie **Home** worden de favorieten van alle bedrijfsmodi samen weergegeven.

i Na de eerste ingebruikname zijn, afhankelijk van de installatieplaats van het tv-toestel en de bestaande internetverbinding, al favorieten vooraf ingesteld (bijv. tv-zenders, online links).

Favorieten instellen

In de modus van het tv-toestel kunt u het actieve object (zender, muziektitel, teletekstpagina, website, foto, enz.) als favoriet instellen. Het actieve object wordt in de geselecteerde bedrijfsmodus als favoriet getoond en aan het einde van de lijst opgenomen.



Favoriet instellen.

Indien er meer favorieten beschikbaar zijn dan er op een beeldscherm pagina kunnen worden afgebeeld, wordt dit in de weergave **Home** door rechthoekige symbolen in de rechterbovenregel weergegeven. Voorbeeld:



Er zijn drie beeldscherm pagina's met favorieten beschikbaar. Daarvan wordt de eerste pagina weergegeven. Op dezelfde manier is de weergave met de symbolen voor de selectie van de bronnen opgebouwd.



P+ / P- door de verschillende pagina's bladeren.

Favorieten bewerken

U hebt de mogelijkheid de beschikbare favorieten via de weergave **Home** te bewerken. Verander de volgorde van uw favorieten naar wens of wis de favorieten die u niet meer nodig hebt.



HOME: Weergave **Home** oproepen.



◀ ▶ ▲ ▼ Markeer de favoriet die u wilt wijzigen.



MENU: Favoriet wijzigen.
Favorieten verplaatsen of wissen (zie hieronder).

Favorieten verplaatsen



◀ ▶ ▲ ▼ Favoriet naar nieuwe positie verplaatsen.



BACK: Proces afsluiten.

Favorieten wissen



TEXT: Geselecteerde favoriet wissen.



BACK: Proces afsluiten.

Weergave Home - Bronnen

Rechts naast de favorieten, indien aanwezig, kunt u de selectie van de bronnen in de afzonderlijke bedrijfsmodi zien.

Per bedrijfsmodus kunnen deze bijv. verschillende zenderlijsten (analoog, DVB-T, DVB-C, DVB-S, AV-lijst, verlengde zenderlijsten), DVB-radio, internetradio, Timerlijsten, MediaNet, externe USB-opslagmedia, mediaservers in het netwerk of het DR+-archief van de ingebouwde vaste schijf zijn.

Tv

In de tv-modus die via het overzicht Home kan worden geselecteerd, kunt u de elementaire tv-functies van uw toestel gebruiken. In de tv-modus zijn voor u talloze modi, zoals PIP, EPG, en indien door de zender aangeboden, HbbTV beschikbaar.

Via de functielijst kunt u de extra opties en instellingen rond de tv-modus oproepen.

Volume instellen

Geluid uit-/inschakelen



Geluid uit
 Geluid aan: toets opnieuw indrukken of volume met **V+** verhogen.

Volume instellen

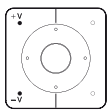

V+ / V- Volume luider/zachter.

De volumeweergave is rechtsboven zichtbaar.

I De volumeweergave kunt u in het menu onder **Systeeminstellingen** → **Bediening** → **andere ...** → **OSD-beeldscherm** deactiveren.

Zender kiezen

Zenders met P+ / P- kiezen

Met Instant Channel Zapping kunt u zeer snel naar een andere zender omschakelen. De Instant-Channel-Zappingtechnologie gebruikt de tweede tuner op de achtergrond om uit de zendervolgorde de volgende zender alvast te laden. Via dit voorladen kan nu in een fractie van een seconde naar dit kanaal worden omgeschakeld.

I Tijdens het gebruik van de digitale harddiskrecorder DR+ met een via usb extern aangesloten vaste schijf (Timeshift-bediening, archiefopname) of in de PIP-bediening is Instant Channel Zapping niet beschikbaar. Het omschakelen volgt in de „normale“ snelheid.

I Bij gecodeerde zenders is Instant Channel Zapping slechts beperkt mogelijk.

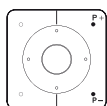

P+ / P- volgende/vorige zender.

De nummer en de naam van de zender met programmatitel en het volgende programma worden kort weergegeven. De statusaanduiding met tijd/datum en uitzendingsafhankelijke symbolen worden eventueel weergegeven.

I De symbolen voor de statusweergave worden in zie hoofdstuk **TV**, paragraaf **Statusaanduiding** beschreven.

Zenders met de cijfertoetsen kiezen

I Wanneer u een geheugenplaats selecteert die nog niet is bezet, wordt er omgeschakeld naar de eerstvolgend beschikbare zender.



1-cijferige zenders

Cijfertoets iets langer ingedrukt houden: de zender verandert onmiddellijk. Of: **Cijfertoets** kort indrukken. De zender verschijnt na 2 seconden (bij max. 9 opgeslagen zenders onmiddellijke omschakeling).



2- en 3-cijferige zenders

Druk kort op de eerste (en tweede) **cijfertoets**. Houd de laatste **cijfertoets** iets langer ingedrukt: de zender verandert onmiddellijk. Of: Alle **cijfertoetsen** kort indrukken: de zender verandert 2 seconden na invoer van het laatste cijfer.



4-cijferige zenders

Druk achtereenvolgens kort op de vier **cijfertoetsen** om de zender onmiddellijk op te roepen.

Zender via de zenderlijst kiezen



I In de normale tv-modus, zonder verdere weergaven:

OK Zenderlijst oproepen.

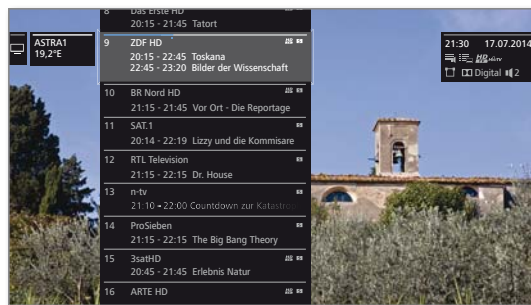

▲ ▼ Zender markeren.

OK De gemarkeerde zender wordt opgeroepen.

Zenderlijst wisselen



I In de normale tv-modus, zonder verdere weergaven:

OK Zenderlijst oproepen.

◀ Overzicht van de zenderlijsten oproepen.

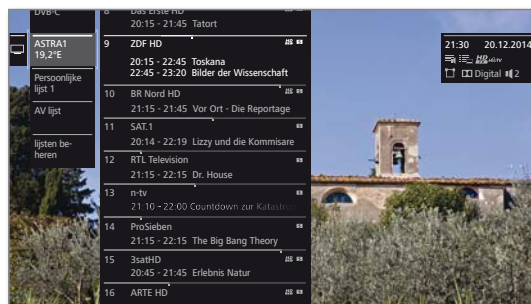

▲ ▼ Gewenste lijst markeren.

De zenderlijst wordt overeenkomstig de selectie gewijzigd. De lijst wordt automatisch overgenomen.

▶ Naar de nieuw gekozen lijst wisselen.

Toelichtingen bij de zenderlijsten:

I Het aantal en de namen van de mogelijke zenderlijsten zijn afhankelijk van de beschikbare bronnen (antennes, ontvangstnetwerken, enz.).

ASTRA LCN Er worden uitsluitend zenders van de gekozen bron/het ontvangstnetwerk in de zenderlijst weergegeven.
 AnalooG
 DVB-C
 DVB-T

Persoonlijke lijst Er worden uitsluitend zenders uit de geselecteerde, persoonlijke lijst in de zenderlijst weergegeven. De naam van de lijst kan worden gewijzigd.

AV lijst Er worden uitsluitend AV-ingangen in de zenderlijst weergegeven.

lijsten beheren Roep het menu op voor het bewerken van de zenderlijsten (**Systeeminstellingen** → **Zenders** → **Zenderlijsten TV**).

Zender via de uitgebreide zenderlijst kiezen

i In de normale tv-modus, zonder verdere weergaven:



OK lang indrukken: uitgebreide zenderlijst oproepen.



P+ / P- Pagina's in de zenderlijst doorbladeren.



▲ ▼ ◀ ▶ Zender markeren.
OK De gemarkeerde zender wordt opgeroepen.

Of:



Bij numerieke sortering: het nummer van de zender invoeren. De markering springt naar de geselecteerde zender.



OK De gemarkeerde zender wordt opgeroepen.



Bij alfabetische sortering: beginletters invoeren. De eerste zender met de ingevoerde beginletters wordt gemarkeerd.



▲ ▼ ◀ ▶ Zender markeren.
OK De gemarkeerde zender wordt opgeroepen.

Filter- en sorteeropties van de uitgebreide zenderlijst

Via knoppen in de voetregel van de uitgebreide zenderlijst kunt u de zenderlijst volgens verschillende opties filteren en sorteren.



MENU: tussen lijsten en voetregels schakelen.

0..9 Numerieke sortering van de zenderlijst.

A..Z Alfabetische sortering van de zenderlijst.

Zoeken Hier kunt u doelgericht naar nieuwe zenders zoeken. U voert de zendernaam in via het toetsenbord op het beeldscherm. Invoeren wordt in hoofdstuk **Algemene informatie omtrent bediening** beschreven.

Signaalbron Selecteer de signaalbronnen, waarvan de zenders in de uitgebreide zenderlijst moeten worden weergegeven (bijv. AnalooG, DVB-C, DVB-T, ASTRA LCN, persoonlijke zenderlijst, AV lijst).

Alle zenders Hier kunt u de omvang van de zenderlijsten met diverse criteria filteren. Moeten **Alle zenders**, alleen **HD**-zenders, zenders, die **Geblokkeerd** of **Versleuteld** resp. **Ongecodeerd** zijn, zenders, die **CI+-beveiligd** zijn, weergegeven worden?

Zenders via persoonlijke lijsten kiezen

U kunt de favoriete zenders in persoonlijke lijsten opslaan (bijv. Voor meerdere gebruikers. Elke persoonlijke lijst kan maximaal 99 zenders bevatten.

i Persoonlijke lijsten aanwezig (roep een nieuwe persoonlijke lijst op via **lijsten beheren** → **Nieuwe pers. Lijst**).

i In de normale tv-modus, zonder verdere weergaven:



OK Zenderlijst oproepen.
◀ Overzicht van de zenderlijsten openen.

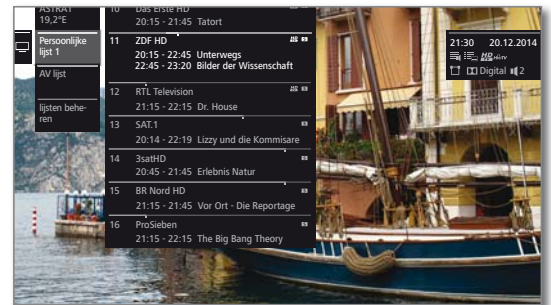

▼ ▲ Gewenste persoonlijke lijst markeren.
De zenderlijst wordt overeenkomstig de selectie gewijzigd. De lijst wordt automatisch overgenomen.
▶ Naar de nieuw gekozen lijst wisselen.



▲ ▼ Zender markeren.
OK De gemarkeerde zender wordt opgeroepen. of



Roep de zender rechtstreeks op met de **cijfertoetsen**.

Toelichting bij de symbolen achter de zendernamen:



Geblokkeerde zender.



HDTV-zender.



DVB-T-zender (digitaal terrestrisch via antenne).



DVB-C-zender (digitaal via kabel).



DVB-S-zender (digitaal via satelliet).



Gecodeerde zenders.

Geschiedenis

Onder geschiedenis worden de laatst opgeroepen zenders opgeslagen.

i In de normale tv-modus, zonder verdere weergaven:



Gele toets: geschiedenis oproepen.



▲ ▼ Invoer selecteren.
OK oproepen.

De laatste zender kan ook direct worden opgeroepen:



Gele toets lang indrukken: laatste zender oproepen⁴.

⁴Verkrijgbaar vanaf softwareversie 2.1.x.

Statusaanduiding

I In de normale tv-modus, zonder verdere weergaven:



INFO: Statusaanduiding oproepen.

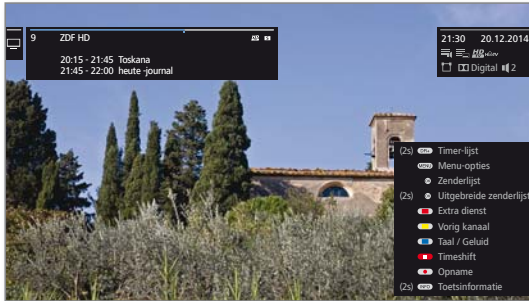

Links bovenaan ziet u in het gemarkeerde veld het nummer en de naam van de zender, de zendtijd en (indien beschikbaar) de titel van de momenteel weergegeven uitzending.

De balk (indien beschikbaar) toont de vorderingsstatus van de weergegeven uitzending. Wanneer er informatie over de lopende uitzending beschikbaar is, kunt u die oproepen door nogmaals te drukken op de **INFO-toets**.

Bij DVB-zenders wordt bovendien de programma-info van de volgende uitzending in het veld rechts daarnaast weergegeven.

Het veld rechts bovenaan toont de tijd, de datum en, afhankelijk van de DVB-zender en van de beschikbaarheid, verschillende extra informatie die door symbolen (zie rechterkolom) wordt afgebeeld.

Onderaan rechts verschijnt een venster met uitleg over de toetsen. Het automatisch verschijnen van de uitleg over de toetsen met de statusaanduiding kan via **Systeeminstellingen → Bediening → andere ... → OSD beeldscherm → Toetsinformatie** worden uitgeschakeld.

Door lang te drukken op de **INFO-toets** kan de toelichting bij de toetsen onafhankelijk van de statusaanduiding worden weergegeven (zie ook hoofdstuk **OSD beeldscherm**, paragraaf **Toelichting bij de toetsen**).

De statusaanduiding wordt bij iedere programmaverandering automatisch weergegeven.

Na afloop van de weergaveduur verdwijnt de statusaanduiding automatisch.

Indien u de statusaanduiding manueel voor het verstrijken van de weergaveduur wenst te sluiten, kunt u dat doen met de **BACK-toets**.

Toelichtingen bij de symbolen in de statusaanduiding:

Algemene symbolen:

- Taal-/toonkeuze beschikbaar.
- Ondertitels beschikbaar.
- Kanaalkeuze bij aanbieders van meerdere kanalen.
- Uitzending in 3D¹.
- Uitzending in HDTV.
- Op deze zender is HbbTV beschikbaar.

Overgedragen geluidssignaal:

- Mono** Mono-geluidsoverdracht analoog.
- 2-tonig** Tweetonige geluidsoverdracht (toon1/toon2) analoog.
- 1+1** Tweetonige geluidsoverdracht (toon1/toon2) digitaal.
- Stereo** Stereo-geluidsoverdracht analoog.
- Stereo (AAC+)** Stereo-geluidsoverdracht (HEAAC).
- Stereo-geluidsoverdracht digitaal (PCM).
- Dolby Digital-geluidsoverdracht (DD).
- Dolby Digital+ geluidsoverdracht (DD+).
- Dolby Digital AAC+ geluidsoverdracht (HEAAC).
- MPEG** MPEG-geluidsoverdracht.

Overgedragen toonkanalen:

- DD 1.0 / Mono
- DD 2.0 / MPEG 2.0
- DD 3.0
- DD 4.0
- DD 5.0
- DD 2.1
- DD 3.1
- DD 4.1
- DD 5.1

¹ 3D functie beschikbaar op de geselecteerde modellen.

Functielijst (tv-modus)

De functielijst bevat instellingen en aanvullende opties. De afzonderlijke lijstopties worden hierna kort toegelicht.

i De functielijst kan voor actuele zenders of voor de gekozen zenderlijst worden geopend. Afhankelijk daarvan zijn enkele lijstopties mogelijk niet beschikbaar.



Functielijst voor de actuele zender:

MENU: Functielijst oproepen.



Functielijsten voor de gekozen zenderlijsten:

OK Zenderlijst oproepen.
 ▶ Functielijst oproepen.

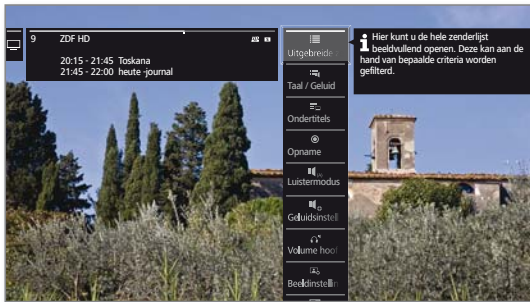

▲ ▼ Functie selecteren.
OK oproepen.

Toelichtingen bij de symbolen in de functielijst:

- De **Uitgebreide zenderlijst** oproepen.
- Selectie van **Taal / Geluid** oproepen. De aangeboden geluidsformaten en hun betekenissen hangen af van het uitgezonden programma.
i Menuoptie wordt alleen weergegeven, wanneer er verschillende talen/geluidssporen beschikbaar zijn.
- Selectie van **Ondertitels** oproepen.
i Menuoptie wordt alleen weergegeven, wanneer er ondertitels beschikbaar zijn.
- Opnamediaalog voor het programmeren van een **Opname** openen.
- Luistermodus** (aantal luidsprekers) instellen.
- Geluidsinstellingen** oproepen.
- Volume hoofdtel.** oproepen en instellen.
- Beeldinstellingen** oproepen.
- PIP** (beeld-in-beeld) activeren.
- Beeld verticaal naar boven/beneden verschuiven.
- Beeldscherm uitschakelen.
 Beeldscherm opnieuw inschakelen: **OK**, **BACK** of **Groene toets**.
i Menupunt wordt alleen weergegeven, wanneer de DVB-radio, internetradio of een andere AV-bron actief is.
- Voeg de actuele zender als **Favoriet** toe aan de weergave **Home**.
- A-Z **Sortering** van de zenderlijst tussen op nummer en op alfabet overschakelen.
i Een menu-item wordt alleen weergegeven, wanneer de functielijst voor de zenderlijst wordt opgeroepen (zie boven).

Toelichtingen bij de symbolen in de functielijst (vervolg):



Zenderlijst wijzigen oproepen.
 Zender wissen, verplaatsen, gewiste zenders herstellen.

i Een menu-item wordt alleen weergegeven, wanneer de functielijst voor de zenderlijst wordt opgeroepen (zie linkerkolom).



Andere naam geven oproepen.
 De naam van de analoge zenders en de benaming van de aansluitingen in de AV-lijst kunnen veranderd worden.



Zender opslaan oproepen.
 Actuele zenders toevoegen aan een favorietenlijst
i Menuoptie wordt alleen getoond, wanneer minstens een favorietenlijst aanwezig is.

AV lijst

AV-bron via de AV lijst kiezen

i In de normale tv-modus, zonder verdere weergaven:



Zenderlijst **AV lijst** openen.



▼ ▲ Gewenste aansluiting selecteren,
OK overschakelen.

Wanneer de geselecteerde AV-bron een signaal (beeld) levert, moet dat nu te zien zijn.

Bij de selectie **VIDEO** wordt op de signaalbron **Kabel analoog**, Kanaal **E36** overgeschakeld. Het tv-toestel kan via de antenne-ingang **ANTTV** het signaal van een omroep weergeven.

Alleen geluid van de AV-bron weergeven (beeldscherm uit)

Om uitsluitend het geluid van een randapparaat (bijv. MP3-speler) weer te geven, kunnen de AV-bronnen zo gekozen worden, dat het beeldscherm uitschakelt.

i Door het uitschakelen van het beeldscherm daalt het verbruik van het tv-toestel.



Zenderlijst **AV lijst** openen.



▼ ▲ Gewenste aansluiting selecteren,
OK Druk ten minste gedurende twee seconden de knop in.

AV-bron via de zenderlijst kiezen

i In de normale tv-modus, zonder verdere weergaven:



OK Zenderlijst oproepen.
 ◀ Overzicht van de zenderlijsten oproepen.

▼ ▲ Lijst **AV lijst** selecteren.
 De AV-lijst wordt weergegeven.
 ▶ Naar de AV-lijst wisselen.

▼ ▲ Gewenste AV-bron selecteren,
OK naar AV-bron overschakelen.

Elektronisch programmablad – EPG

EPG staat voor Electronic Programme Guide en de functie verschaft u programmainformatie op het beeldscherm. U kunt door de EPG bladeren net als in een gewoon programmablad en informatie zoeken over het programma dat u bekijkt. Bovendien biedt het de mogelijkheid programma's te sorteren volgens bepaalde onderwerpen, uitzendingen aan te tekenen en opnames te programmeren.

EPG starten en afsluiten

EPG

EPG: EPG in-/uitschakelen.

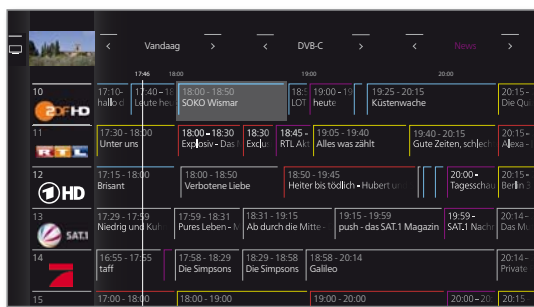

- i** EPG is alleen beschikbaar voor DVB-zenders.
- i** Wanneer u EPG de eerste keer start, wordt u door een wizard door de vereiste voorinstellingen geleid.
- i** Afhankelijk van het aantal van de voor EPG gekozen zenders, kan het enkele momenten duren totdat de programma-informatie wordt weergegeven.

EPG-wizard

In dit dialoogvenster bepaalt u voor welke programma's EPG-gegevens dienen te worden geregistreerd en weergegeven. Met de stijging van het aantal programma's gaat de gegevensverzameling 's nachts langer duren. Wij adviseren om redenen van de overzichtelijkheid alleen die programma's te selecteren die u regelmatig bekijkt.

Wanneer EPG de eerste keer wordt opgestart:



Doorgaan met de wizard en de EPG-zenderselectie oproepen.

MENU

MENU: Tussen de zenderlijsten en de bedieningsinterface in de voetregel wisselen.

Zenderlijst wisselen:



Zenderlijst in voetregel markeren, OK gewenste zenderlijst kiezen.

Zenders voor EPG kiezen:



Individuele programma's markeren, OK Programma voor EPG afvinken/vinkje verwijderen.

De programma's die voor de weergave in de EPG zijn geselecteerd, zijn met een vinkje gemarkeerd.

Of:



Alle markeren kiezen, OK Alle zenders voor de zenderlijst worden voor EPG geactiveerd.

Of:



Alle markeringen opheffen kiezen, OK Geen zender wordt voor de EPG opgeroepen.

Betekenis van de kleuren in de EPG

De gekleurde markeringen verwijzen naar het genre van de betreffende uitzending. Bij een filtering via de genreselectie in de kopregel worden de uitzendingen van het gekozen genre gemarkeerd.

- Speelfilm
- News
- Show
- Sport
- Kind
- Muziek
- Kunst
- Maatschappelijk
- Educatie
- Hobby
- Series

EPG-bediening

In de linkerkolom staat een overzicht van de zenders van de gekozen bron/zenderlijst (bijv. DVB-C, persoonlijke lijst enz.). Via de knoppen in de kopregel van het programmablad kunt u de dag van het programmaoverzicht kiezen, de bron wijzigen, alsmede de uitzendingen volgens programmatype (genre) filteren.



P+/P- Pagina's in de zenderlijst doorbladeren.



Door de zenderlijst bladeren.
 Door de uitzendingen bladeren.

OK kort: (gemarkeerde uitzending loopt nu): EPG wordt gesloten en de uitzending opgeroepen.

lang: (gemarkeerde uitzending is nog niet begonnen): detailinformatie over de geselecteerde uitzending wordt opgeroepen.

lang: Miniaturbeeld schakelen naar zender van de gemarkeerde uitzending.

INFO

INFO: kort: detailinformatie over de geselecteerde uitzending oproepen (zie volgende pagina).

lang: toelichtingen bij de toetsen weergeven.



REC: opname van de gemarkeerde uitzending programmeren.

Bediening kopregel:

MENU

MENU: naar kopregel wisselen.



Selectie van datum, bron of genre markeren, OK Wijzigingen doorvoeren.

MENU

MENU: van de datum naar het genre resp. van het genre naar de zenderlijst wisselen.

Naar de lopende uitzending overschakelen



- ▲ ▼ Markeer het lopende tv-programma.
OK kort indrukken: Naar lopende uitzending overschakelen.
 EPG wordt gesloten.

Programmaoverzicht



- ▲ ▼ Gewenste zender in de zenderlijst markeren.
OK lang indrukken: voorvertoning weergeven.
 In het venster links boven wordt nu de lopende uitzending van de gemarkeerde zender weergegeven.

Naar tijd of zender springen

i De markering moet zich in de zenderlijst bevinden.



Druk op de **cijfertoetsen** (0 tot 9). Het scherm **Tijd kiezen/Zender kiezen** wordt weergegeven.

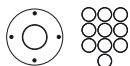
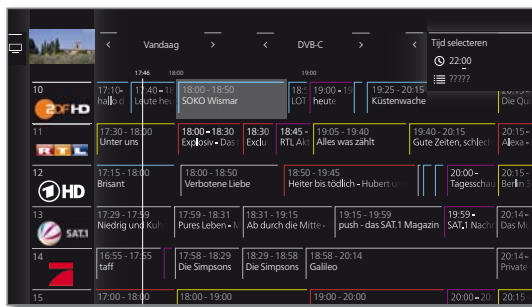

- ▲ ▼ Tijd of zender selecteren, Cijfers invoeren.
i Bij een tijdinvoer wordt altijd gesprongen naar het volgende verschijnen van de opgegeven tijd (scherm 24-uurs-tijd). Als de tijd al is verstreken, dan wordt de ingegeven tijd de volgende dag weergegeven.
i Zendergeheugenplaatsen moeten altijd met vijf cijfers worden opgegeven, bijv. **00001** für programmaplaats 1 of **00134** für programmaplaats 134.



OK Sprong uitvoeren.

Bijkomende informatie over de uitzending oproepen



INFO: Detailinformatie oproepen.



Wanneer er voor de gekozen uitzending meer informatie beschikbaar is, wordt deze hier weergegeven. In de voetregel treft u meer opties aan over de weergegeven uitzending:

- Bekijken** De gekozen tv-uitzending bekijken.
i Menuoptie is alleen beschikbaar, wanneer de gekozen uitzending op dat moment wordt uitgezonden.
- Noteren** Gekozen uitzending noteren om later te bekijken/beluisteren. Meer informatie op de volgende pagina.
i Menuoptie is alleen beschikbaar, wanneer de gekozen uitzending nog niet is begonnen.
i Afhankelijk van de voorinstellingen schakelt het tv-toestel eventueel op de stand-bymodus over.
- Notitie** Bij uitzendingen met een markering kunt u de markering weer verwijderen.
- Timer-lijst** Timerlijst oproepen.
 - (Opname)** Opname van de gekozen uitzending programmeren.
 - (Favoriet)** Opname van de gekozen uitzending programmeren. Bovendien wordt een item aan de **Home**-favorieten toegevoegd, zodra de opname start.

Opname met EPG programmeren

U kunt via EPG op comfortabele wijze opnames van uitzendingen programmeren.



▲ ▼ ◀ ▶ Op te nemen uitzending selecteren.

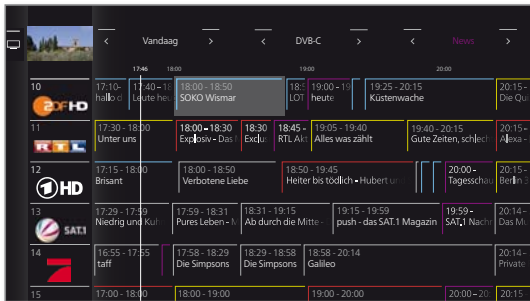

REC: Opname van de uitzending programmeren. Het timergegevensvenster wordt geopend.

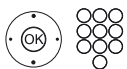
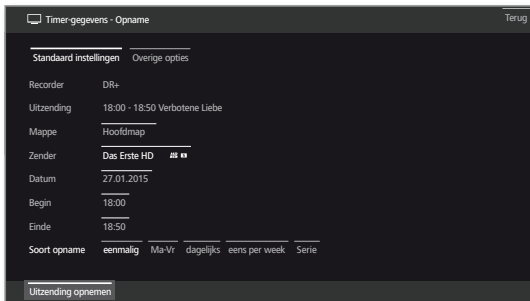

Controleer de timergegevens en wijzig ze eventueel (bijv. bestand, begin, einde, opnamesoort).

Voor toelichtingen bij de instelmogelijkheden in het menu **Timergegevens** zie hoofdstuk **TV**, paragraaf **Timer**.



◀ ▶ ▲ ▼ **Uitzending opnemen** selecteren, **OK** overnemen.

Achter de titel van de uitzending wordt in de EPG een opnamesymbool geplaatst.

Uitzending via EPG noteren

Een uitzending die nog niet is begonnen, kunt u noteren. Bij genoteerde uitzendingen geeft het tv-toestel aan het begin van het programma de vraag weer of naar dit programma gewisseld dient te worden, m.a.w. het tv-toestel wordt vanuit de stand-bymodus ingeschakeld, als deze functie in de **Systeeminstellingen** onder **Bediening** → **EPG** → **TV aan indien geprogrammeerd** is ingesteld.



◀ ▶ ▲ ▼ Uitzending selecteren die moet worden genoteerd.

OK Detailinformatie oproepen.

◀ ▶ ▲ ▼ **Noteren** selecteren, **OK** uitzending noteren.

Achter het EPG-programmablad wordt voor de titel een noteringssymbool geplaatst.

i Bij een software-update kan het onder bepaalde omstandigheden voorkomen dat opmerkingen van de uitzending gewist worden. Controleer na een software-update uw Timerlijst (zie hoofdstuk **TV**, paragraaf **Timer**).

EPG-overzicht aanpassen

i De selectie bevindt zich in de kopregel, indien niet, op de **MENU-toets** drukken.



◀ ▶ Dag of genre selecteren. **OK** Instellingen selecteren.

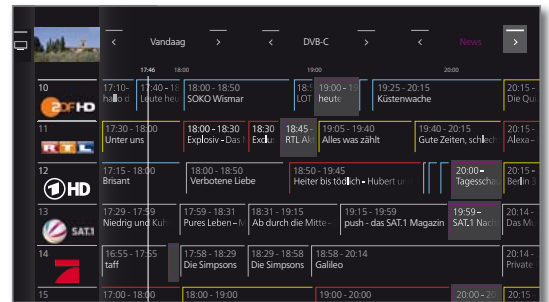

Voorbeeld Wanneer u de volgende nieuwsuitzending zoekt, kiest u de datum van vandaag en als onderwerp **News**. Nieuwsuitzendingen worden gemarkeerd.

EPG weergave aanpassen



PIP: EPG-weergave schakelen tussen standaardweergave en compacte weergave.

Standaardweergave:

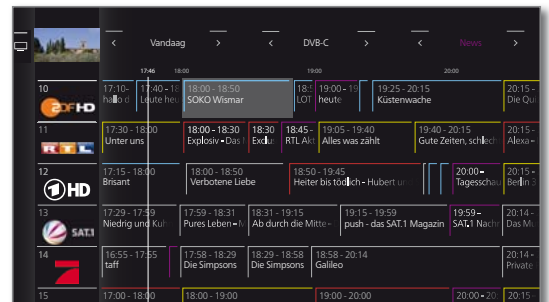

Compacte weergave:

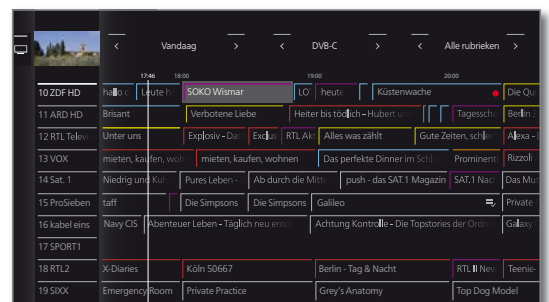

EPG configureren

De EPG-instellingen vindt u onder hoofdstuk **Systeeminstellingen**, paragraaf **Bediening - EPG**.

Teletekst

Uw tv-toestel ondersteunt de beide bedieningssystemen TOP-Text en FLOF. Er worden tot 2000 pagina's opgeslagen om een snelle toegang te garanderen.

Teletekst starten en afsluiten



TEXT: Teletekst oproepen.

De functie van de **TEXT-toets** kan onder **Systeeminstellingen** → **Bediening** → **andere...** → **HbbTV** → **Functie van de TEXT-toets** worden ingesteld.

De fabrieksinstelling is **Standaardteletekst eerst** (zie hoofdstuk **Systeeminstellingen**, paragraaf **Bediening – HbbTV**).



TEXT: Wisselen tussen Standaardteletekst en Media-Text.



Wanneer u op de **BACK-toets** drukt, wordt teletekst verlaten.

Toetsfuncties bij Standaardteletekst-modus



INFO lang indrukken: toelichting bij de toetsen weergeven.



INFO of **BACK:** toelichting bij de toetsen verbergen.

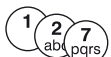

0-9: Paginanummer rechtstreeks invoeren.



0 AV: Automatisch wisselende pagina's stoppen.



9: Pagina vergroten (meerdere keren indrukken).

Paginaselectie met de kleurtoetsen



Rode toets: een pagina terug resp. terug naar de vorige pagina (afhankelijk van de teletekstaanbieder).

Groene toets: een pagina vooruit.

Gele toets: naar het volgende onderwerp.

Blaue toets: naar de volgende onderwerpgroep.

De gekleurde balken (bij TOP) c.q. de gekleurde letters (bij FLOF) in de voorlaatste regel geven aan met welke kleurtoetsen u naar welke onderwerpgroepen en onderwerpen verder kunt bladeren.

Paginaselectie met P+/P-



P+ volgende teletekstpagina oproepen.

P- vorige teletekstpagina oproepen.

Bijkomende mogelijkheden voor het selecteren van pagina's:



1e mogelijkheid:

INFO: Overzichtspagina 100 oproepen.



2e mogelijkheid:

Paginanummer rechtstreeks invoeren.



3e mogelijkheid:

I De pagina bevat 3-cijferige paginanummers.

▼ ▲ Gewenste paginanummer markeren.



OK Pagina oproepen.



4e mogelijkheid:

I De pagina bestaat uit meerdere subpagina's, te herkennen aan het symbool en de pijlen aan de onderkant.

▼ ▲ Naar de voetregel wisselen.

◀ ▶ < > markeren,

OK vorige/volgende subpagina kiezen.

I Het aantal actuele subpagina's wordt tussen de pijlen weergegeven.

Verklaring van de symbolen in de voetregel van teletekst

Symbol	Toets afstands-bediening	Toelichting
<	-	Bij teletekstpagina's met subpagina's: vorige subpagina weergeven.
>	-	Bij teletekstpagina's met subpagina's: volgende subpagina weergeven.
	PIP	Tv-beeld verbergen (teletekst als volledig scherm).
	PIP	Tv-beeld zichtbaar maken (Split screen teletekst/tv-beeld).
	-	Modus Newsflash inschakelen.
	-	Verborgen informatie op de teletekstpagina tonen.
	-	Verborgen informatie op de teletekstpagina opnieuw onderdrukken.
★	★	Actuele teletekstpagina aan de favorieten in de weergave Home toevoegen.
⚙️	MENU	Functielijst met teletekstinstellingen oproepen.

Nieuw

Enkele teletekstpagina's, bijv. Live-Ticker, worden regelmatig geüpdate. Om de update te volgen en dan toch het tv-beeld te zien kunt u teletekst tijdelijk onderdrukken en informatie ontvangen over de update van de pagina.



◀ ▶ ▲ ▼ **Nieuwsflits** markeren,
OK bevestigen.

Hoe de functie News zich verder gedraagt, is afhankelijk van de soort teletekstpagina:

Bij teletekstpagina's op een volledig scherm wordt teletekst verborgen. Rechtsomder verschijnt een symbool voor de geactiveerde functie News.



Wanneer de inhoud van de pagina is veranderd, verschijnt er een melding op het beeldscherm:



Geüpdate pagina zichtbaar maken,



◀ ▶ **ja** of **nee** kiezen.
OK Selectie bevestigen.

Bij teletekstpagina's die slechts één deel van de teletekstpagina bezetten, bijv. News Ticker, wordt het betreffende deel zichtbaar gemaakt en doorlopend geüpdate.

Functie News beëindigen



OK Teletekst opnieuw zichtbaar maken.

Of:



BACK: teletekst verlaten.



HbbTV/MediaText

HbbTV¹ (Hybrid broadcast broadband television) biedt de gebruiker uitgebreide multimediacontent, bijv. mediatheken of aanvullende informatie bij het lopende programma, voor zover deze door de betreffende zender wordt aangeboden (Extra dienst).

MediaText dient voor het gebruik van de volgende teletekst/video-tekstgeneratie op basis van HbbTV.

De MediaText/HbbTV-tekst kan worden opgeroepen vanuit een HbbTV-applicatie of kan rechtstreeks worden gestart.

i Voor gebruik van HbbTV/MediaText moet het tv-toestel een verbinding met het internet hebben. Voor video-streaming wordt een verbinding van minstens 6.000 kbit (DSL 6000 of equivalent) aanbevolen.

HbbTV-applicatie oproepen

Wanneer er na het veranderen van zender een HbbTV-applicatie beschikbaar is voor de gekozen zender, wordt die bij een automatisch startgedrag geladen en verschijnt er een rood toetsymbool. Bij een manueel startgedrag wordt de applicatie pas geladen, wanneer de rode toets wordt ingedrukt.

Het startgedrag kan onder **Systeeminstellingen → Bediening → andere... → HbbTV → Functie van de TEXT-toets** worden ingesteld (zie hoofdstuk **Systeeminstellingen**, paragraaf **Bediening – HbbTV**).

- i** HbbTV wordt door de gekozen zender aangeboden.
- i** Verbinding met het internet tot stand gebracht.
- i** Instelling HbbTV-modus op **aan**.

    **Rode toets:** HbbTV-applicatie laden/weergeven.



Hoe de HbbTV-applicatie er uitziet, welke functies de toetsen hebben en welke functies er beschikbaar zijn hangt af van de aanbieder.

In bepaalde omstandigheden worden opname- en aantekeningfuncties van de applicaties niet ondersteund. Loewe geeft geen enkele garantie in verband met de beschikbaarheid, de werking en de inhoud van de HbbTV-applicaties.

HbbTV-applicatie verbergen/sluiten.

 **BACK:** HbbTV-applicatie verbergen/sluiten.

Afhankelijk van het gekozen startgedrag wordt de HbbTV-applicatie verborgen (automatisch) of gesloten (manueel). Bij het startgedrag **automatisch** is een tweede druk op de **BACK-toets** vereist om de applicatie te sluiten. Na het sluiten verschijnt er een schermmelding.

HbbTV-tekst rechtstreeks oproepen

- i** Afhankelijk van de programma-aanbieder is het in bepaalde gevallen niet mogelijk MediaText direct op te roepen. MediaText moet dan via de HbbTV-applicatie worden geopend.
- i** MediaText/HbbTV-tekst wordt door de gekozen zender aangeboden.
- i** Verbinding met het internet tot stand gebracht.



TEXT: "Standaard"-teletekst oproepen (zie hoofdstuk **TV**, paragraaf **Teletekst**).

Wanneer u nogmaals op de **TEXT-toets** drukt, wordt de MediaText/HbbTV-tekst opgeroepen.

i De functie van de **TEXT-toets** kan ingesteld worden.



Het navigeren binnen de HbbTV-tekst en de functies van de kleurtoetsen kunnen variëren, afhankelijk van de aanbieder.

HbbTV-tekst verlaten



Wanneer u op de **BACK-toets** drukt, wordt HbbTV-tekst beëindigd.

HbbTV in de modus DVB-Radio

Verschillende DVB-radiozenders bieden eveneens HbbTV-tekst/mediatekst aan. De bedieningswijze komt overeen met de bediening in de tv-modus.

¹ Afhankelijk van de betreffende instellingen.

Beeld-in-beeld (Picture in Picture/PIP)

De functie Beeld-in-beeld (PIP) maakt het mogelijk gelijktijdig twee verschillende beelden weer te geven.

PIP-modus starten en beëindigen



PIP: PIP-beeld oproepen/verbergen.



Gleichzeitige Darstellung von...	● (ja)/- (nee)
een digitaal uitgezonden zender (DVB-T/C/S) en het beeld van een AV-bron (bijv. AV, HDMI1)	●
een zender via digitale satelliet (DVB-S) en een zender van de analoge kabeltelevisie	●
een digitaal uitgezonden zender via DVB-T/C en een zender van de analoge kabeltelevisie	●
een digitaal uitgezonden zender via DVB-T/C en een digitale satellietzender (DVB-S)	●
twee zenders via analoge kabeltelevisie	-
twee digitaal uitgezonden zenders (DVB-T/C/S)	●
een gratis te ontvangen en een gecodeerde digitaal uitgezonden zender (DVB-T/C/S)	●
twee gecodeerde zenders	●
een SDTV-zender en een HDTV-zender (DVB-C/S)	●
twee HDTV-zenders (DVB-C/S)	●

i Tijdens een opname zijn de functies voor het overschakelen tussen beelden en het selecteren van zenders beperkt.

Zender van het PIP-beeld selecteren

i Indien de kaderkleur van het PIP-beeld niet groen is, dan drukt u op de **groene toets**.

Zoals gebruikelijk de zender selecteren (zie ook hoofdstuk **Tv**, paragraaf **Zender kiezen**).



Zender van het hoofdbeeld kiezen

i Indien de kaderkleur van het PIP-beeld niet wit is, dan drukt u op de **groene toets**.

Zoals gebruikelijk de zender selecteren (zie ook hoofdstuk **Tv**, paragraaf **Zender kiezen**).

Functie van de kleurtoetsen

i Indien de kaderkleur van het PIP-beeld niet groen is, dan drukt u op de **groene toets**.

 **Gele toets:** Tv-beeld en PIP-beeld onderling verwisselen.

Blauwe toets: Zenders scannen in PIP-beeld starten/stoppen.

PIP-instellingen

De grootte van het PIP-beeld kan in **Systeeminstellingen** onder **Bediening** → **PIP** worden ingesteld (zie hoofdstuk **Systeeminstellingen**, paragraaf **Bediening – Beeld in beeld (PIP)**).

De functies en instellingen kunnen ook via het PIP-menu worden uitgevoerd.

i Indien de kaderkleur van het PIP-beeld niet groen is, dan drukt u op de **groene toets**.



MENU: menu oproepen.



▲ ▼ Functie selecteren.

OK oproepen.

Televisiekijken met timeshift

U kunt met Digital Recorder van uw Loewe tv-toestel uitzendingen opnemen op een via usb aangesloten externe vaste schijf.

Nadat u uitgesteld tv-kijken gestart hebt, wordt de uitzending op de achtergrond opgenomen.

U kunt een uitzending te allen tijde stopzetten en later "uitgesteld" weergeven (Timeshift functie). De maximale timeshift is drie uur. In de modus Timeshift wordt de uitzending **niet** langdurig opgeslagen. Als u uitzendingen langdurig wilt opslaan, gebruikt u de archiefopname (zie volgende pagina).

i Opnemen van analoge zenders is niet mogelijk.

i Bij uitzendingen van zenders die met CI Plus-codering werken, is een uitgestelde weergave in bepaalde gevallen niet of slechts beperkt mogelijk.

Onderbreken (uitgesteld televisiekijken starten)



PAUSE-toets indrukken.

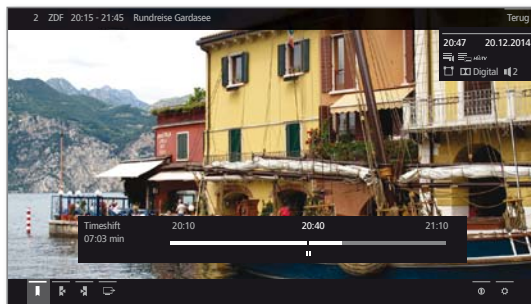

Het tv-beeld wordt een stilstaand beeld en het statusvenster van de Digital Recorder verschijnt.

U ziet boven het nummer en de naam van de zender, begin, einde en titel van de actuele uitzending.

Onderaan staat aan het begin van de balk de tijd vanaf wanneer de opname op de achtergrond werkt. Aan het einde van de balk staat de tijd, die het programma vergt van het geheugen (wordt automatisch verlengd met telkens 30 minuten tot maximaal 3 uur).

De tijd op de balk bij de PAUZE-toets toont de huidige positie.

Voortzetten (televisiekijken met timeshift)



Druk op de **PLAY-toets**.

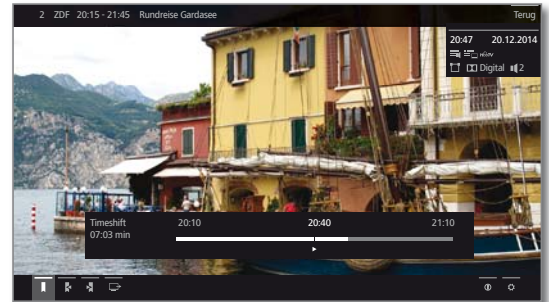

U bekijkt het tv-programma nu met timeshift vanaf het tijdstip waarop u op de **PAUZE-toets** hebt gedrukt.

Op het scherm wordt pauzesymbool **||** vervangen door weergavesymbool **▶**.

Zie hoofdstuk **Video**, paragraaf **Video-weergave** om de uitgestelde weergave verder te bedienen.

Naar livebeeld overschakelen (uitgesteld televisiekijken (Timeshift) beëindigen)



Druk op de **STOP-toets**.

U keert terug naar het livebeeld van de uitzending.

Omschakelen naar een andere zender

Wanneer u van zender verandert, wordt de vertraagde opname (Timeshift) opnieuw gestart. De vertraagde opname tot dat moment wordt weggegooid (timeshift-buffer wordt leeggemaakt).

Bij het wisselen tussen gecodeerde en ongecodeerde inhoud van gelijke zenders wordt de timeshift-buffer eveneens geleegd.

Uitgesteld televisiekijken wordt daarbij afgebroken; u keert terug naar het livebeeld van de uitzending.

Neem een interessante uitzending op zenders met wisselende codering als voorzorg op.

Leestekens plaatsen

Bij uitgesteld televisiekijken kunt u manueel leestekens plaatsen. Hierbij wordt een opname met timeshift omgezet in een archiefopname.

Archiefopname

Uitzendingen die u op een later tijdstip wenst te bekijken, neemt u op in het Digital-Recorderarchief (DR+ archief) van een via usb aangesloten externe vaste schijf.

Een opname kan manueel (Directe opname/Opname via een menu) of als timeropname plaatsvinden. De invoer van timergegevens kan ook manueel of gemakkelijk via bijv. de EPG worden uitgevoerd.

Wanneer er informatie uit EPG of teletekst beschikbaar is, slaat de Digital Recorder voor elk tv-programma de titel en de bijkomende informatie in het archief op.

Wanneer er bijkomende talen worden uitgezonden bij DVB-uitzendingen, worden die mee opgenomen. DVB-ondertitels kunnen ook mee opgenomen worden.

Tijdens een archiefopname kunt u ook naar een ander tv-programma kijken of een reeds opgenomen programma uit het archief weergeven. U kunt echter ook hetzelfde programma dat u nu in het archief opneemt, uitgesteld bekijken.

Bij multirecording kunnen tegelijkertijd twee programma's worden opgenomen (zie hoofdstuk **TV**, paragraaf **Digital Recorder – Multi-recording**).

Tijdens de archiefopname wordt de voortgangsbalk voor de opname rood weergegeven.

- i** Opnemen van analoge zenders is niet mogelijk.
- i** Het opnemen van CI Plus-gecodeerde uitzendingen is in bepaalde gevallen niet of slechts beperkt mogelijk.

Directe opname (One Touch Recording) / Opname via een menu

Bij een directe opname (One Touch Recording) wordt de opname onmiddellijk met één enkele toetsdruk gestart. Bij de opname via een menu wordt de opname pas via de invoer van de opnameduur gestart.

- i** De uitzending wordt opgenomen vanaf het moment dat de opname werd gestart. In het geval de uitzending (of een deel ervan) zich in timeshift-buffer bevindt (zie vorige pagina, uitgesteld tv-kijken gestart) wordt ook dit deel opgeslagen.

Directe opname (One Touch Recording):



RECORD-toets lang indrukken: de actuele uitzending wordt direct opgenomen.

Rechtstreekse opname (Opname via een menu):



RECORD-toets kort indrukken.



◀ ▶ Opnameduur selecteren,
OK bevestigen.

Indien gewenst, timergegevens aanpassen (bijv. bestand, begin, einde, opnamesoort).

◀ ▶ ▼ ▲ **Uitzending opnemen** selecteren,
OK overnemen.

Andere zender bekijken tijdens een archiefopname

Nadat u de opname hebt gestart, kunt u op een andere zender afstemmen.

- i** De tweede zender kan ook tijdens een lopende opname met timeshift worden bekeken (timeshift bij lopende archiefopname).

Andere zender uit het archief kijken tijdens een archiefopname

Nadat de opname is gestart, kunt u ook naar een ander, reeds opgenomen tv-programma kijken.



DR+ archief oproepen.



▼ ▲ Opgenomen uitzending markeren,
OK uitzending bekijken.

De opname gaat dan op de achtergrond verder.

Televisiekijken met timeshift tijdens een archiefopname

U kunt tijdens een lopende archiefopname zowel de uitzending die op dat ogenblik in het archief wordt opgenomen, als een uitzending van een andere zender uitgesteld bekijken.



PAUSE-toets: overschakelen op stilstaand beeld.

De opname wordt daarbij op de achtergrond voortgezet.

Weergave bij uitgesteld televisiekijken tijdens een archiefopname:

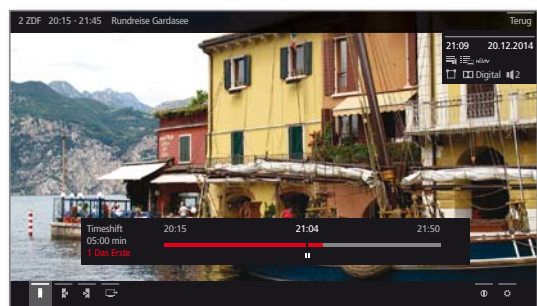

PLAY-toets: weergave vervolgen.

U bekijkt dan de archiefopname met timeshift.

Zie hoofdstuk **Video**, paragraaf **Video-weergave** om de uitgestelde weergave verder te bedienen.



STOP-toets: Timeshift-functie beëindigen en terugkeren naar de actuele archiefopname.

Archiefopname achteraf

Een bekeken en reeds beëindigde uitzending kunt u ook in het archief opnemen, voor zover er ondertussen niet van zender werd veranderd. Spring of spoel terug naar de gewenste uitzending en start de opname.

Leestekens bij een archiefopname plaatsen

Tijdens een lopende archiefopname kunt u leestekens plaatsen (**PLAY-toets** een beetje langer indrukken). U ziet een schermmelding.

Leestekens zijn ook als begin- en eindpunten bestemd.

Ondertiteling

Het is ook mogelijk om ondertitels van een uitzending bij het opnemen op te slaan.

i Het opnemen van ondertitels in de DR+ continuumodus moet in de instellingen zijn ingeschakeld.

Het oproepen van de ondertitels bij latere weergave is vergelijkbaar met het oproepen van ondertitels in de tv-modus.

Timeropnamen

Via EPG kunt u uw favoriete tv-programma vlot voor opname selecteren. Het timeroverzicht biedt plaats voor 50 items.

Meer informatie over timeropnames vindt u in hoofdstuk **TV**, paragraaf **Timer**.

Het tv-toestel uitschakelen tijdens een archiefopname

U kunt het tv-toestel tijdens een opname in de stand-bymodus uitschakelen. De opname gaat dan in de stand-bymodus verder.

i Schakel het tv-toestel in **geen geval** uit met de netschakelaar of door de stekker uit het stopcontact te trekken, anders gaat de opname verloren!

Een opname voortijdig beëindigen

U kunt een lopende archiefopname voortijdig beëindigen.



Druk op de **STOP-toets**.

In de rechterbovenhoek verschijnt een beeldscherm-melding.



OK Opname beëindigen.

De opname wordt beëindigd. Het tot dusver geregistreerde deel van de uitzending is op de vaste schijf opgeslagen. Het is mogelijk dit via het DR+ archief weer te geven.

i U kunt een lopende opname ook beëindigen door in het timeroverzicht het bijbehorende timeritem te wissen (zie hoofdstuk **TV**, paragraaf **Timer**).

DR+ archief

Via het DR+ archief krijgt u toegang tot de opgenomen uitzendingen en start u de weergave. In het DR+-archief kunt u een eigen map aanmaken en uw aantekeningen desgewenst sorteren.

DR+ archief oproepen



DR+ archief oproepen.



▼ ▲ Gewenst DR+-archief kiezen, indien meerdere beschikbaar zijn.

OK archiefitems weergeven.

De balk boven het gekozen DR+-archief toont de gebruikte ruimte op het opslagmedium resp. de nog ter beschikking staande restcapaciteit. Daaronder ziet u de aantal bladzijden staan (bijv. 1/4) van de invoeren in het DR+-archief.

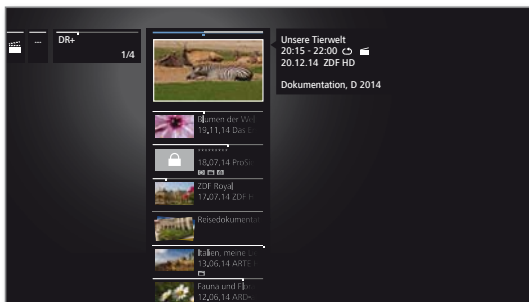

PIP: DR+-archiefweergave schakelen tussen standaardweergave en compacte weergave. Mappen worden in de standaardweergave door boven elkaar geplaatste miniatures en in het compacte overzicht door een pijl -> voor de mapnaam weergegeven. De balk boven de miniatuurweergave resp. de zendernaam toont hoe ver de opname al bekeken werd.

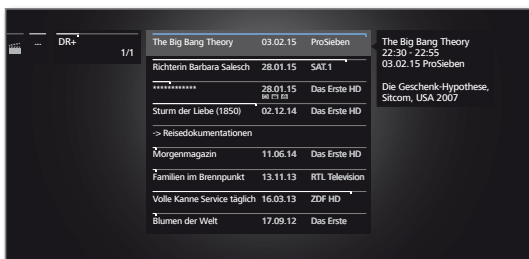

Weergeven vanuit het DR+-archief



▼ ▲ Gewenste archiefitem (zender of map) markeren.

Indien map gemarkeerd:

▶ map openen,

▼ ▲ Gewenst tv-programma in map markeren,

OK Weergave van de gekozen tv-uitzending starten of voortzetten.

Meer informatie: zie hoofdstuk **Video**, paragraaf **Video-weergave**.

Tijdens het afspelen:

P+ volgende tv-uitzending oproepen.

P- vorige tv-uitzending oproepen.

i Mappen worden in dit geval overgeslagen.



DR+ archief-functielijst

De functielijst van het DR+ archief bevat de afzonderlijke functies voor uw archiefitems.

i De beschikbare menuopties in de functielijst hangen af van het gekozen archiefitem (uitzending of map).



▼ ▲ Een archiefitem wordt gekozen.



MENU: Functielijst oproepen.

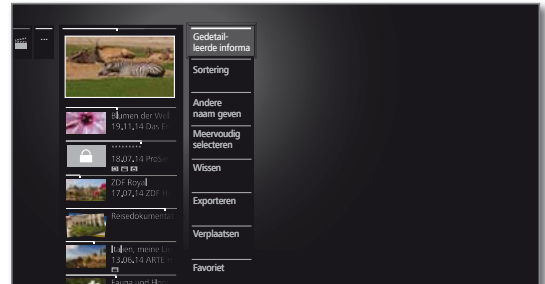

▼ ▲ Gewenste functie selecteren,

OK Selectie bevestigen.

Gedetailleerde informatie Gedetailleerde informatie voor het gemarkeerde archiefitem weergeven (zie volgende pagina).

Sortering De archiefitems op bepaalde criteria sorteren, bijv. oplopend A-Z of aflopend Z-A of op opnamedatum (nieuwe items eerst).

Andere naam geven Titel van de aantekening of de map wijzigen.

Meervoudig selecteren Het is mogelijk meerdere archiefinvoeren te markeren (zie volgende pagina).

Wissen Wis het archiefitem van de vaste schijf en geef de geheugenplaats opnieuw vrij.

Exporteren Archiefitems kopiëren/verplaatsen op/naar een (ander) extern aangesloten USB-opslagmedium of op/naar de vaste schijven die combineerbaar zijn met Loewe-tv-toestellen in het thuisnetwerk.

i Indien geen doelmedium beschikbaar is, wordt de menuoptie donkergrijs weergegeven.

Verplaatsen Hiermee kunt u uw aantekeningen in het DR+-archief naar een map verplaatsen en een nieuwe map aanmaken (zie hoofdstuk **TV**, paragraaf **Digital Recorder – Verplaatsen van archiefitems**).

Favoriet Voeg het archiefitem toe aan **Home** favorieten. Meer informatie in hoofdstuk **Weergave Home**.

Kinderslot Bescherm een opgenomen uitzending met een pin-code van vier posities tegen onbevoegde weergave. Symbool voor ingesteld kinderslot:

i Het menupunt verschijnt alleen wanneer er een PIN-code werd ingesteld (zie hoofdstuk **Systeeminstellingen**, paragraaf **Bediening → Kinderslot**).

Herhalen Archiefinvoer wordt bij een toekomstige weergave herhaald (in een cyclus) afgespeeld.

Symbool voor ingesteld herhalen:

Gedetailleerde informatie voor opname weergeven

Wanneer er voor de opgenomen uitzending gedetailleerde informatie uit EPG beschikbaar is, kunt u deze weergeven.

1 Het gewenste item is in het DR+ archief gemarkeerd.



MENU: Functielijst oproepen.



▼ ▲ **Gedetailleerde informatie** markeren,
OK Gedetailleerde informatie voor de uitzending weergeven.

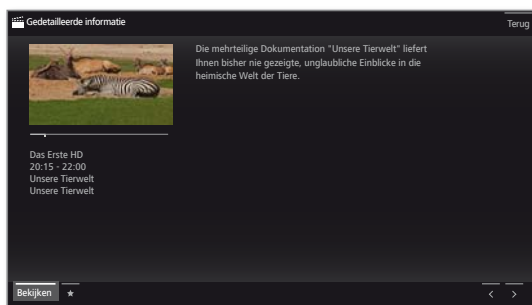

Rechts naast de miniatuurweergave ziet u, indien aanwezig, een korte inhoudbeschrijving van de uitzending.

Onder de miniatuurweergave bevindt zich een balk die aangeeft hoe ver de uitzending werd bekeken.

Onder de weergavebalk staat informatie zoals zendernaam, tijd en datum van de uitzending en de titel van de getoonde uitzending.

Titel van een archiefopname of een map wijzigen

1 Het gewenste item (uitzending of map) is in het DR+-archief gemarkeerd.



MENU: Functielijst oproepen.



▼ ▲ **Andere naam geven** markeren,
OK oproepen.

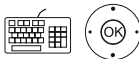
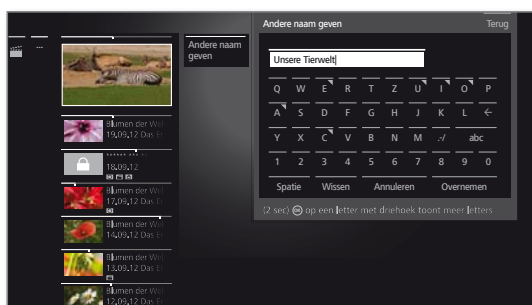

← → ↑ ↓ Teken selecteren,
OK teken in invoerregel overnemen.

1 Zie hoofdstuk **Algemene informatie omtrent bediening** voor meer informatie over de tekeninvoer.

Sluit de invoer met **Overnemen** af. Daardoor wordt de wijziging permanent opgeslagen.

Of:



BACK: Andere naam geven beëindigen.

Meervoudige selectie

De meervoudige selectie biedt de mogelijkheid meerdere archiefitems te markeren en dan via de functielijst een gewenste handeling uit te voeren (bijv. exporteren, wissen).

1 DR+-archief is geopend, meervoudige selectie wordt in de functielijst van het DR+-archief opgeroepen.



▼ ▲ Archiefitem selecteren,
OK Selectie bevestigen (archiefitem wordt blauw).
 Zo vaak herhalen als gewenst.

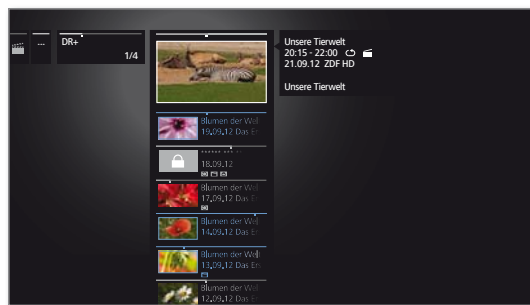

MENU: functielijst oproepen.



▼ ▲ Gewenste functie (bijv. wissen) selecteren,
OK Selectie bevestigen.
 De gemarkeerde archiefitems worden verwijderd.

Opnamen uit het archief wissen

1 Het gewenste item is in het DR+-archief gemarkeerd.



STOP-toets: wisdialoogvenster oproepen.



OK Wisproces bevestigen.
 Het DR+ archief wordt opnieuw weergegeven.

Of:



MENU: Functielijst oproepen.



▼ ▲ **Wissen** markeren,
OK oproepen.
OK Wisproces bevestigen.
 Het DR+ archief wordt opnieuw weergegeven.

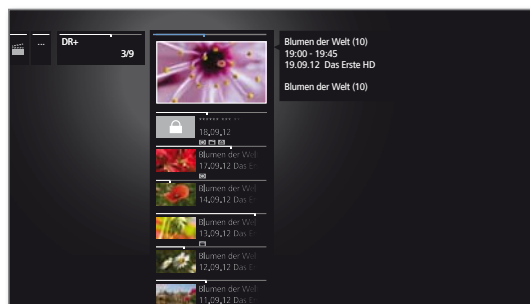

1 Het wissen van opnames van externe vaste schijven kan afhankelijk van de duur van de uitzending en de opnamekwaliteit enige tijd in beslag nemen.

1 Om een map te wissen, moeten alle archiefitems die zich in de map bevinden, worden gewist.

Exporteren van archiefitems

U kunt archiefitems kopiëren/verplaatsen van een extern aangesloten usb-opslagmedium op/naar een ander opslagmedium of op/naar de vaste schijven die combineerbaar zijn met Loewe-tv-toestellen in het thuisnetwerk.

- i** Indien geen doelmedium beschikbaar is, wordt de menuoptie donkergrijs weergegeven.
- i** Het kopiëren/verplaatsen van opnames die werden opgenomen van een CI Plus-gecodeerde zender, is in bepaalde gevallen niet of slechts beperkt mogelijk.
- i** Het gewenste item is in het DR+-archief gemarkeerd.

MENU

MENU: Functielijst oproepen.



▼ ▲ **Exporteren** markeren,
OK oproepen.

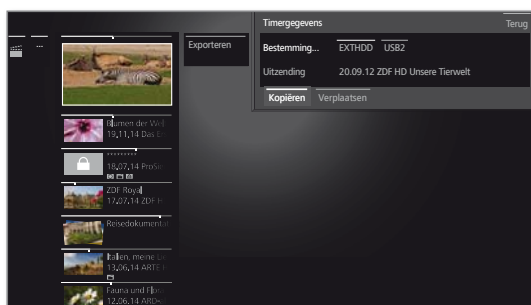

◀ ▶ ▲ ▼ **Doel** selecteren als meerdere aanwezig zijn,
OK overnemen.

◀ ▶ ▲ ▼ **Kopiëren** of **Verplaatsen** kiezen.
OK Proces starten.

- i** Bij het verplaatsen wordt de opname automatisch van de bron gewist, nadat hij met succes is gekopieerd.
- i** Het overspelen van de archiefitems vindt op de achtergrond plaats. U ziet een schermmelding, wanneer het kopieerproces is afgesloten. De status van de lopende/geplande kopieeropdrachten kan uit de Timerlijst worden afgelezen.
- i** Tijdens het kopiëren mag het tv-toestel **niet** met de netschakelaar worden uitgeschakeld!

Verplaatsen van archiefitems (Mapbeheer)

U kunt in het DR+-archief via de functie **verplaatsen** nieuwe mappen aanmaken.

In deze map kunt u aanwezige archiefitems verplaatsen of een nieuwe opname direct hierheen laten opnemen.

Hiervoor selecteert u gewoon in de opnamebesturing (timergegevens van) de gewenste map.

U kunt de naam van de nieuwe map zelf vaststellen. De hoofdmap van het DR+-archief heeft de vaste aanduiding **Hoofdmap**.

- i** Het is niet mogelijk meerdere mappen in elkaar te schuiven.
- i** Via de meervoudige selectie is het mogelijk meerdere archiefitems tegelijkertijd naar een map te verplaatsen.

Archiefitem naar een nieuwe map verplaatsen

- i** Het gewenste item is in het DR+-archief gemarkeerd.

MENU

MENU: Functielijst oproepen.



▼ ▲ **Verplaatsen** markeren,
OK oproepen.

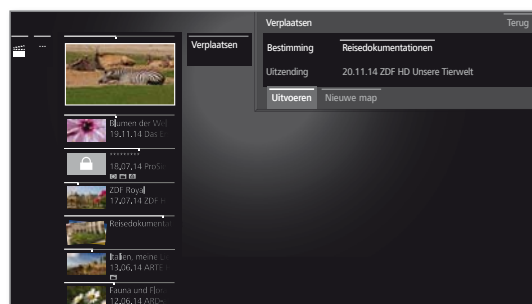

▼ ▲ **Nieuwe map** markeren,
OK oproepen.

Het schermtoetsenbord voor de invoer van een mapnaam wordt geactiveerd.

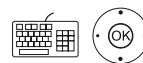

◀ ▶ ▲ ▼ Teken selecteren,
OK teken in invoerregel overnemen.

- i** Zie hoofdstuk **Algemene informatie omtrent bediening** voor meer informatie over de tekeninvoer.

Als de naam van de map volledig is ingevoerd, sluit u af met **Overnemen**.

De nieuwe map wordt in het DR+-archief weergegeven en de gekozen archiefitems worden naar de map verplaatst.

Archiefitem naar een bestaande map verplaatsen

- i** Het archiefitem dat naar een map moet worden verplaatst, is in het DR+-archief gemarkeerd.

MENU

MENU: Functielijst oproepen.



▼ ▲ **Verplaatsen** markeren,
OK oproepen.

◀ ▶ ▲ ▼ **Doel** (mapnamen) selecteren, indien er meerdere aanwezig zijn,
OK overnemen.

◀ ▶ ▲ ▼ **Uitvoeren** markeren,
OK overnemen.

Het geselecteerde archiefitem wordt naar de gekozen map verplaatst.

Film blokkeren/vrijgeven (Kinderslot)

Films waarvan u niet wilt dat bijv. kinderen ernaar kijken, kunt u blokkeren. Afspelen is dan alleen mogelijk na het invoeren van het geheim nummer.

i Voor het inschakelen van het kinderslot bij archiefitems moet vooraf een geheim nummer (pincode) zijn gedefinieerd (zie hoofdstuk **Systeeminstellingen**, paragraaf **Bediening – Kinderslot**).

i Het gewenste item is in het DR+ archief gemarkeerd.

MENU

MENU: Functielijst oproepen.



▼ ▲ **Kinderslot** markeren,
OK oproepen.

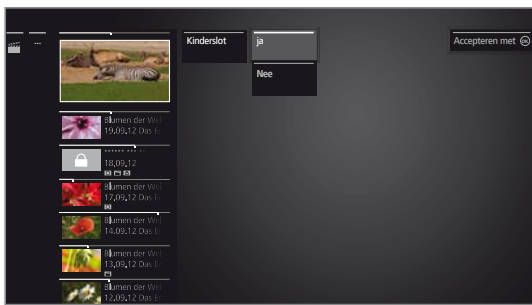

▼ ▲ **ja / Nee** selecteren,
OK overnemen.

i De titels van geblokkeerde films worden in het DR+ archief altijd, wanneer er een kinderslot actief is, door sterretjes * vervangen en zijn om die reden niet leesbaar. De detailinfo van de opname kan niet worden opgeroepen. Het titelbeeld van de opname wordt door een beeld met een slotje vervangen. Bovendien wordt achteraan het item het symbool  weergegeven.

Naar een geblokkeerde film kijken

i Het gewenste, geblokkeerde item is in het DR+ archief gemarkeerd.

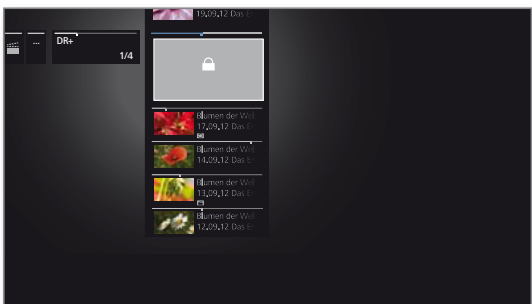

Wanneer het geheim nummer van het kinderslot tot dusver nog niet werd ingevoerd:



OK pininvoer oproepen.

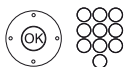

Voer uw geheim nummer in.

i Na de invoer van het geheim nummer is de blokkering van de archiefitems tijdelijk opgeheven.



OK Film bekijken.

DR+ Streaming

Met de functie DR+ Streaming kunt u met uw tv-toestel (DR+ Streaming Client) via het thuisnetwerk films van andere Loewe-tv-toestellen bekijken. Deze tv-toestellen¹ moeten beschikbaar zijn in uw DR+-archief in het thuisnetwerk (DR+ Streaming Server).

i Voor het gebruik van DR+ Streaming hebt u minstens twee Loewe-tv-toestellen nodig, waarvan minstens een tv-toestel een geïntegreerde vaste schijf bevat (met Chassis SL1xx, SL2xx, SL3xx als DR+ Streaming Server).

De tv-toestellen moeten via een netwerk met elkaar in verbinding staan (draadloos via WLAN of met een kabel via Ethernet, PowerLine).

i Archiefopnamen kunnen alleen vanaf een tv-toestel met geïntegreerde vaste schijf (DR+) in het netwerk bekeken of vrijgegeven worden.

Bij deze tv-toestellen die als DR+ Streaming Server fungeren, moet het DR+-archief voor andere toestellen worden vrijgegeven.

Systeeminstellingen → Bediening → andere ... → DR+ → DR+ Streaming → DR+ archief met andere toestellen delen → ja.

i De in het netwerk vrijgegeven archiefopnamen kunnen op alle tv-toestellen met chassis SL1xx, SL2xx, SL3xx en chassis MB180 worden afgespeeld.

Bij deze tv-toestellen die als DR+ Streaming Server fungeren, moet de toegang tot andere DR+-archieven worden geactiveerd:

Systeeminstellingen → Bediening → andere ... → DR+ → DR+ Streaming → DR+ Streaming → Andere archieven meegebruiken → ja.

i Functies die schijftoegang op een vrijgegeven apparaat vereisen, zijn bij de weergave van een invoer in het DR+-archief via het netwerk niet beschikbaar.

Zulke functies zijn bijv. kinderslot, wisbeveiliging, naam wijzigen, invoer of leestekens wissen, leestekens toevoegen, delen van de opname wissen/verbergen.

DR+ archiefitem via het netwerk weergeven

DR+

DR+ archief oproepen.



▼ ▲ Gewenste archief van het overeenkomstige apparaat selecteren, **OK** archiefitems weergeven.

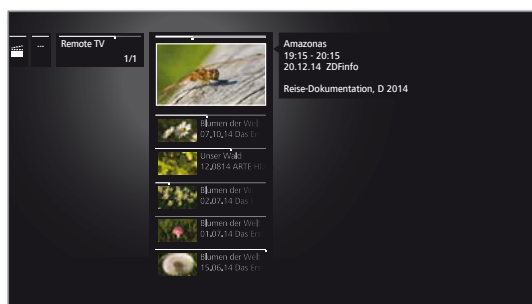

▼ ▲ Gewenste archiefitem selecteren, **OK** Archiefitem weergeven.

Meer informatie, zie hoofdstuk **Video**, paragraaf **Video-weergave**.

Follow-Me-functie

Met de functie Follow me kunt u een lopende uitzending onderbreken op een tv-toestel met geïntegreerde vaste schijf (hoofdtoestel) en de weergave op een ander Loewe-tv-toestel (secundair apparaat) op de plaats van de onderbreking voortzetten.

i Voor het gebruik van de functie Follow-Me hebt u minstens twee Loewe-tv-toestellen nodig, waarvan minstens een tv-toestel een geïntegreerde vaste schijf bevat (met chassis SL1xx, SL2xx, SL3xx). De tv-toestellen moeten via een netwerk met elkaar verbonden zijn (draadloos via WLAN of bedraad via Ethernet, PowerLine).

i Op het hoofdtoestel moet de functie ingeschakeld zijn¹: **Systeeminstellingen → Bediening → andere ... → DR+ → DR+ Streaming → DR+ archief met andere toestellen delen → ja.**

i Op het doeltoestel (secundair apparaat) moet de functie ingeschakeld zijn:

Systeeminstellingen → Bediening → andere ... → DR+ → DR+ Streaming → DR+ Streaming → Andere archieven meegebruiken → ja.

Follow-Me-opname op hoofdtoestel starten



PAUSE-toets indrukken.

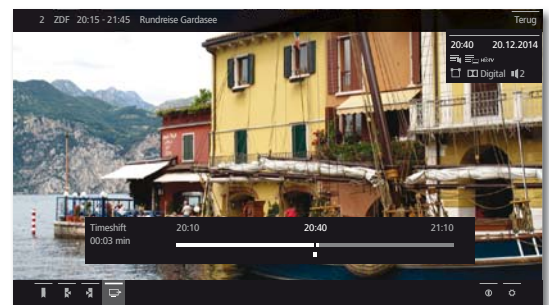

Het TV-beeld wordt een stilstaand beeld en het statusvenster van de Digital-Recorder verschijnt.



▼ ▲ ◀ ▶ **Follow-Me** activeren.

U ziet een schermmelding.

Na ongeveer 20 seconden zonder invoer wordt de archiefopname automatisch gestart. Nadat de opname is gestart schakelt het TV-toestel zelf uit. De uitzending wordt in het DR-archief opgenomen.

De uitzending wordt vanaf nu door het opnemende tv-toestel in het netwerk vrijgegeven.

i Het begin van een **Follow-Me**-opname kunt u op de bestemmingstelevisietoestellen in uw netwerk d.m.v. een schermboodschap laten melden.

Weergave van de uitzending op het tweede toestel voortzetten

Roep via het tv-toestel waarop u de uitzending verder wenst te bekijken, het DR-archief op van het opnemende toestel op.

DR+

DR+ archief oproepen.



▼ ▲ Archief van het opnemende tv-toestel (hoofdtoestel) kiezen, ▶ Archiefitems weergeven.

▼ ▲ Follow-Me-opname selecteren, **OK** opname bekijken.

¹ Alleen bij toestellen met een geïntegreerde harde schijf.

Timer

In het menu Timer vindt u de Timer-lijsten en de Timer-diensten. De timerlijst bevat alle geprogrammeerde opnames, gemarkeerde uitzendingen en kopieeropdrachten. Het menu Timer-diensten bevat een aantal handige wekfuncties (zie hoofdstuk **TV**, paragraaf **Timer – Timer diensten**).

Menu Timergegevens oproepen



HOME: Weergave **Home** oproepen.



◀ ▶ ▲ ▼ **TV** selecteren,
 ▶ ▶ ▶ **Timer** selecteren (bij bronnen),
OK oproepen.

Of:



lang indrukken: Menu Timergegevens oproepen.



◀ ▶ ▲ ▼ **Timer-lijst** selecteren.

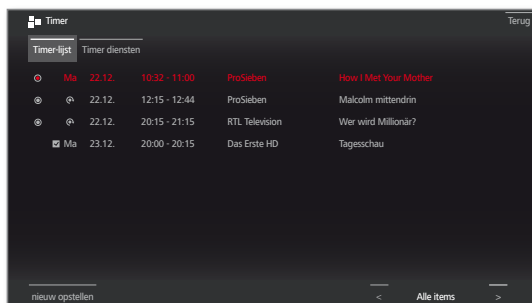

nieuw opstellen

U kunt via de timerlijst ook nieuwe opnames programmeren, andere uitzendingen markeren en reeds gemarkeerde uitzendingen uit het DR+ archief op een externe vaste schijf met USB-aansluiting kopiëren.

i Als u Timeropnames hebt geprogrammeerd, mag u het tv-toestel alleen in de stand-bymodus uitschakelen. Schakel het tv-toestel **in geen geval uit** met de netschakelaar of door de stekker uit het stopcontact te trekken, aangezien er anders geen timeropname kan worden uitgevoerd.

i Bij een software-update kan het onder bepaalde omstandigheden voorkomen dat Timerinvoeren en opmerkingen van de uitzending gewist worden. Controleer na een software-update uw Timerlijst.

Toelichting bij de symbolen in de timerlijst:

- Opname
- Opname bezig
- Gemarkeerde uitzending
- Herhaalde opname (dagelijks, wekelijks of ma-vr)
- Serieopname

Nieuwe opdracht: nieuwe opname



i In de Timerlijst:
 ▶ ▶ ▶ **nieuw opstellen** markeren,
OK oproepen.
 ▶ ▶ ▶ **Nieuwe opname** markeren,
OK oproepen.
 De opnamefunctielijst wordt geopend.

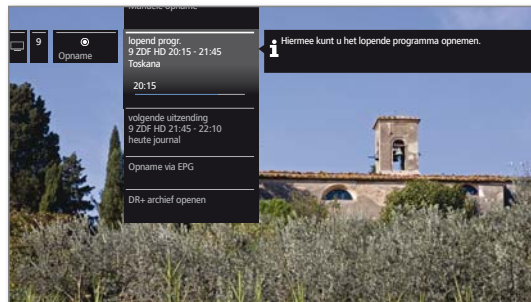

▼ ▲ Gewenste optie markeren,
 ▶ verder.

Manuele opname

Opname manueel programmeren. Meer informatie op de volgende pagina.

lopend programma

Nu bekeken uitzending opnemen. Meer informatie op de volgende pagina.

i De menuoptie wordt alleen weergegeven, wanneer er EPG-gegevens voor de huidige zender beschikbaar zijn.

volgende uitzending

Volgende uitzending opnemen. Meer informatie op de volgende pagina.

i De menuoptie wordt alleen weergegeven, wanneer er EPG-gegevens voor de huidige zender beschikbaar zijn.

Opname via EPG

Opname van een uitzending via het elektronische programmablad (EPG) programmeren. Meer informatie, zie hoofdstuk **TV**, paragraaf **EPG – Opname met EPG programmeren**.

DR+ archief openen

Het DR+-archief van een via usb extern aangesloten vaste schijf wordt geopend. Meer informatie, zie hoofdstuk **TV**, paragraaf **Digital Recorder – DR+ archief**.

Nieuwe opname - manuele opname (huidige zender)

In de Timerlijst is een **Nieuwe opname** geselecteerd.



▼ ▲ Opnameduur markeren.

De selectie van een opnameduur programmeert altijd een opname van de nu bekeken zender. Voor **Zender en tijd willekeurig** zie hieronder.



OK Dialoogvenster **Timergegevens** oproepen.

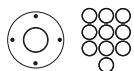

De gekozen opnameduur is vooraf ingesteld in Timergegevens. Controleer de timergegevens en corrigeer deze eventueel. Bij eerdere selectie van **??? min** in elk geval de duur van de opname invoeren.



▼ ▲ **In timer overnemen** markeren.
OK Timergegevens bevestigen en timeropdracht overnemen.
De opname wordt gestart.

Nieuwe opname - manuele opname (andere zender)

Manuele opname werd geselecteerd (zie boven).



▼ ▲ **Zender en tijd willekeurig** markeren,
OK **Zenderselectie** oproepen.

◀ ▶ ▼ ▲ Gewenste zender markeren,
OK zender in **Timergegevens** overnemen.

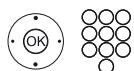

Controleer de timergegevens en corrigeer deze eventueel.



▼ ▲ **In timer overnemen** markeren.
OK Timergegevens bevestigen en timeropdracht overnemen.

Nieuwe opname – lopend programma

Na het oproepen van **lopend programma** wordt het dialoogvenster **Timergegevens** weergegeven. Het lopend programma is vooraf ingesteld in **Timergegevens**.

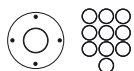

Controleer de timergegevens en corrigeer deze eventueel.



▼ ▲ **In timer overnemen** markeren.
OK Timergegevens bevestigen en timeropdracht overnemen.
De opname wordt gestart.

Nieuwe opname – volgende uitzending

Na het oproepen van **volgende uitzending** wordt het dialoogvenster **Timergegevens** weergegeven. De volgende uitzending van de huidige zender in vooraf ingesteld in de **timergegevens**.

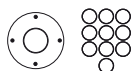

Controleer de timergegevens en corrigeer deze eventueel.



▼ ▲ **In timer overnemen** markeren.
OK Timergegevens bevestigen en timeropdracht overnemen.

Nieuwe kopieeropdracht

Opnames die u permanent wenst op te slaan, dient u naar een externe USB-vaste schijf te kopiëren.

Het kopiëren van opnames die werden opgenomen van een CI Plus-gecodeerde zender, is in bepaalde gevallen niet of slechts beperkt mogelijk.

In de Timerlijst:



◀ ▶ ▲ ▼ **nieuw opstellen** markeren,
OK oproepen.

◀ ▶ ▲ ▼ **Nieuwe kopiëren** markeren,
OK oproepen.

Het DR+ archief wordt opgeroepen. Meer informatie over **Kopiëren** vindt u in het hoofdstuk **TV**, paragraaf **Digital-Recorder – Exporteren van archiefitems**.

Opnameconflict

Bij de programmering van een nieuwe opname kan er overlap ontstaan met al opgeslagen timeropnamen. In dit geval opent een dialoogvenster **Opnameconflict**.

Hier legt u vast welke van de opnamen uitgevoerd moeten worden en kunt u eventueel nog aangeven welke uitzending volledig en welke gedeeltelijk weergegeven wordt.



▲ ▼ Opname selecteren,
OK Status wijzigen.

Het symbool voor de opname toont wat er met de opname is gebeurd.

Wanneer de status voor iedere opname goed is:



▲ ▶ ▲ ▼ **Opnamen opslaan** markeren,
OK oproepen.

De timergegevens van de opnamen worden dienovereenkomstig aangepast.

Verklaring van de symbolen in de conflictmanager:



Opname wordt volledig opgenomen.



Opname wordt afgebroken (aan het begin en/of aan het einde). Houdt u rekening met de begin- en eindtijd van de opname.



De opname wordt gewist.

Geprogrammeerde Timeropdracht wissen/wijzigen

U kunt deze functie in het overzicht Timerlijst gebruiken om reeds geprogrammeerde opnames te wissen, een lopende Timeropname te beëindigen of een Timeropdracht te wijzigen.



i Het menu Timergegevens wordt weergegeven.

▼ ▲ Gewenste Timeropdracht markeren.

i De tekst van een lopende Timerregel is rood. Wanneer u die Timerregel wist, wordt de opname gestopt.

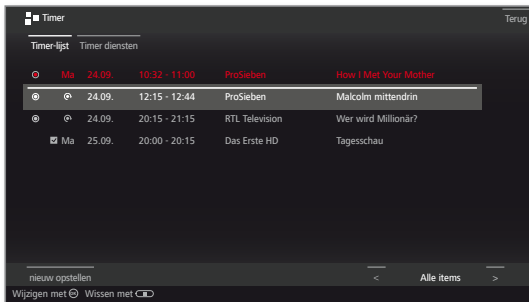

OK Gemarkerde Timeropdracht wijzigen. De Timergegevens worden opgevraagd.

Of:



STOP: Gemarkerde Timeropdracht wissen.



OK Wissen bevestigen. Timeropdracht wordt gewist.

Invoering van Timergegevens

Na het selecteren van de uitzending die u wenst op te nemen, worden de timergegevens weergegeven.

De instelmogelijkheden van de timergegevens verschillen afhankelijk van de manier waarop u de opname hebt geprogrammeerd (via EPG of met de hand).

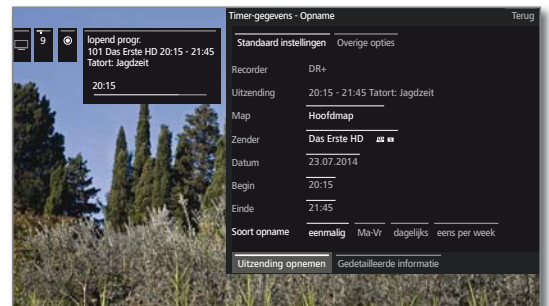

▲ ▼ ◀ ▶ **Timergegevens** naar keuze wijzigen, of met **OK** bevestigen.

i Houd voor het opnemen van gecodeerde uitzendingen ook rekening met de informatie uit hoofdstuk **Systeeminstellingen**, paragraaf **Extra's – Conditional Access-module**.

Toelichtingen bij de instelmogelijkheden in het menu Gegevens - Standaard instellingen

- Map Selecteer indien aanwezig een map waarin de opname direct wordt geplaatst. De hoofdmap in het DR+-archief heeft de vaste aanduiding **Hoofdmap**.
Standaardinstelling: hoofdmap.
- Zender Programma waarop de opname van toepassing is.
- Datum Dag van de opname.
- Begin Starttijd van de opname.
- Einde Eindtijd van de opname.
- Soort opname Uitzendingen kunnen op verschillende manieren worden opgenomen:
Eenmalig: de uitzending wordt op het geprogrammeerde tijdstip opgenomen.
Ma-vr: de uitzending wordt van maandag tot en met vrijdag altijd op de vermelde tijd opgenomen.
Dagelijks: de uitzending wordt iedere dag op het vermelde tijdstip opgenomen.
Eens per week: de uitzending wordt eens per week op het geprogrammeerde tijdstip opgenomen.
Serie ⁽¹⁾: Een uitzending die regelmatig maar met variërende begintijden wordt uitgezonden, kunt u comfortabel programmeren. Hierbij controleert het tv-toestel dagelijks voor de aangegeven tijd of de uitzending in de EPG-gegevens aanwezig is. Zo ja, dan wordt de uitzending opgenomen; zo nee, dan vindt de volgende controle de volgende dag plaats.

⁽¹⁾ Alleen beschikbaar, wanneer EPG-gegevens beschikbaar zijn.

Toelichtingen bij de instelmogelijkheden in het menu Gegevens - Overige opties

- Opname blokkeren De latere weergave van deze opname uitsluitend toestaan na invoer van de geheime code (kinderslot).
- i** Als onder **Systeeminstellingen → Bediening → Kinderslot** nog geen geheim nummer is vastgelegd, wordt eerst het **kinderslot** geactiveerd. Meer informatie kunt u vinden in hoofdstuk **Systeeminstellingen**, paragraaf **Bediening – Kinderslot**.
- Wisbeveiliging Opname voor automatisch wissen beveiligen met de wismanager.
- Autom. tijdcontrole¹ Uw tv-toestel kan voor het opnemen van een uitzending gebruik maken van de automatische tijdcontrole (Accurate Recording). De **automatische tijdcontrole** zorgt ook voor de controle van de start- en eindtijd bij **DVB**-zenders. De opname wordt aan het begin van de uitzending gestart en aan het einde van de uitzending uitgeschakeld, zelfs al werden de starttijd en/of de eindtijd door de zenderaanbieder gewijzigd.
- i** De automatische tijdcontrole wordt niet door alle zenders ondersteund.
 - i** Als u **ja** kiest en automatische tijdcontrole wordt door de opgenomen zender **niet** ondersteund, dan wordt er **niets** opgenomen.
 - i** Als de uitzendinginformatie (Event-ID) voor een voor opname geprogrammeerde uitzending niet meer beschikbaar is, bijvoorbeeld door een programmawijziging of omdat de Event-ID door de omroep werd gewijzigd, is het **niet** mogelijk de uitzending op te nemen. Voor het overdragen van deze gegevens voor gebruik van de **automatische tijdcontrole** zijn alleen de omroepen verantwoordelijk. De beschikbaarheid van overeenkomstige gegevens kan door Loewe niet worden gewaarborgd.
- Ondertiteling opnemen Selecteer hier of de uitgezonden ondertiteling bijkomend moet worden opgenomen.
- i** Bij een **rechtstreekse opname** wordt de voorinstelling in **Systeeminstellingen → Bediening → andere ... → DR+ → Ondertiteling opnemen** gekopieerd.
- Favoriet Bij de selectie **ja** wordt de opname aan de **Home**-favorieten toegevoegd.

Timer diensten

Dit menu bevat een aantal handige wekfuncties. Geprogrammeerde alarmen gaan ook af wanneer het tv-toestel in standby werd uitgeschakeld.

Wanneer het tv-toestel bij het afgaan van een alarm uit de standbymodus wordt ingeschakeld, verschijnt er een melding op het scherm.

Als die niet binnen 5 minuten met de **OK-toets** wordt bevestigd, wordt het tv-toestel om veiligheidsredenen opnieuw uitgeschakeld.

Ook kan het tv-toestel op bepaalde tijden automatisch worden uitgeschakeld. Een minuut voor de automatische uitschakeling wordt er een schermwaarschuwing gegeven. Het automatisch uitschakelen kan dan worden verhinderd door op om het even welke toets te drukken.

Timer diensten oproepen



HOME: Weergave **Home** oproepen.



◀ ▶ ▼ ▲ **TV** selecteren,
 ▶ ▶ ▶ ▲ **Timer** selecteren (bij bronnen),
OK oproepen.

Of:



lang indrukken: Menu Timergegevens oproepen.



◀ ▶ ▼ ▲ **Timer diensten** selecteren.

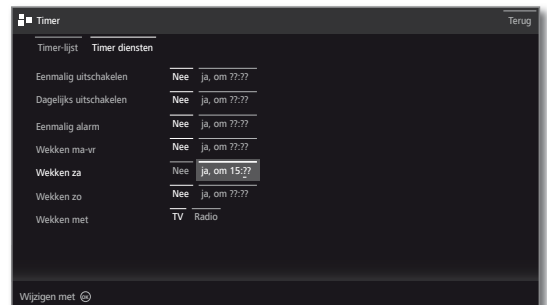

◀ ▶ ▲ ▼ Gewenste instelling selecteren,
OK wijzigen.
OK overnemen.

Verklaringen bij de instelmogelijkheden:

- Eenmalig uitschakelen** Het toestel wordt eenmalig op het ingestelde tijdstip automatisch in de standbymodus geschakeld. Als u een tijdstip invoert dat op die dag reeds verstreken is, wordt het toestel de volgende dag op dat tijdstip uitgeschakeld.
- Dagelijks uitschakelen** Het toestel schakelt iedere dag op het ingestelde tijdstip automatisch in de standby-modus.
- Eenmalig alarm** Het toestel alarmeert u vandaag eenmalig op het ingestelde tijdstip. Wanneer u een tijdstip instelt dat op die dag reeds verstreken is, wordt het alarm overgedragen naar de volgende dag.
- Wekken ma-vr** Het toestel alarmeert u regelmatig van maandag tot vrijdag op het ingestelde tijdstip.
- Wekken za** Het toestel alarmeert u iedere zaterdag resp. zondag op het ingestelde tijdstip.
- Wekken zo** Het toestel alarmeert u iedere zaterdag resp. zondag op het ingestelde tijdstip.
- Wekken met** Geef aan of bij een alarmering het TV-toestel uit de standby stand naar de **TV**- of **Radio**-modus omgeschakeld moet worden. De laatst actieve zender wordt opgeroepen.

¹ Alleen beschikbaar, wanneer EPG-gegevens beschikbaar zijn.

Video

Via de optie **Video** krijgt u toegang tot video's van lokale (USB, thuisnetwerk) en onlinebronnen.

i Hogeresolutie filmmateriaal (HD-films) vanaf het formaat 720p (resolutie 1280 x 720 of hoger) moet via een **draadverbinding** afgespeeld worden. Bij een **draadloze** verbinding kunnen technische beperkingen (bijv. stoorgevoeligheid, bandbreedtebeperking) korte onderbrekingen in de weergave veroorzaken of de weergave geheel onmogelijk maken.

Videselectie oproepen

HOME

HOME: Weergave **Home** oproepen.



◀ ▶ ▾ ▹ **Video** selecteren.

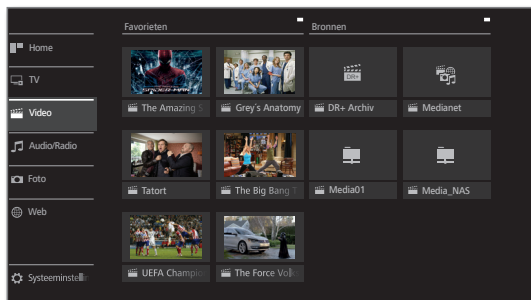

◀ ▶ ▾ ▹ Favoriet (indien aanwezig) of bron selecteren, **OK** oproepen.

Mogelijke videobronnen

i Welke mediabronnen hier worden weergegeven, hangt af van uw beschikbare/gebruikte toestellen.

DR+ archief Uitzendingen die u met Digital Recorder op een via USB aangesloten externe harde schijf opneemt, worden opgenomen in het **DR+ archief**. Via het DR+ archief kunt u uw opgenomen uitzendingen weergeven, bewerken of wissen.

Meer informatie zie hoofdstuk **TV**, paragraaf **Digital Recorder – DR+ archief**.

MediaNet **MediaNet** oproepen.

Meer informatie zie hoofdstuk **Web**, paragraaf **MediaNet**.

USB USB-opslagmedia die zich op de USB-poorten van uw tv-toestel bevinden. De exacte naam hangt af van het betreffende opslagmedium.

i Lees in verband met de USB-sticks ook de opmerkingen in hoofdstuk **Diversen**, paragraaf **Software-Update!**

WMP11 Voorbeelden van mediaservers in uw thuisnetwerk. De exacte naam hangt af van de door u gebruikte mediaserver.

Videofunctielijst

De videofunctielijst bevat de afzonderlijke functies voor uw video's.

i Een videobron wordt geselecteerd.

i De beschikbare menuopties in de functielijst hangen af van het huidige gemarkeerde object (gegevensbron, map, bestand).

MENU

MENU: Functielijst oproepen.

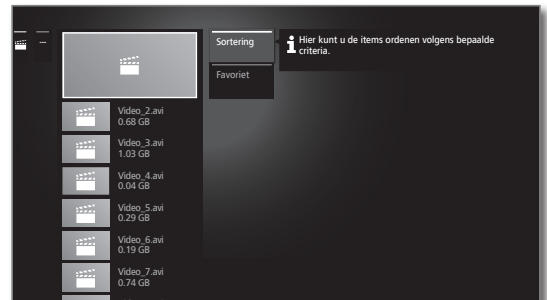

◀ ▶ ▾ ▹ Gewenste functie selecteren, **OK** selectie bevestigen.

Sortering Mediagegevens in de geopende map op alfabet (oplopend A-Z of aflopend Z-A), bestandsgrootte of datum (nieuwe invoeren eerst) sorteren.

Favoriet Gemarkeerde mediagegevens aan de **Favorieten** in de weergave **Home** toevoegen.

Video selecteren

i Een videobron wordt geselecteerd.

i De mappenstructuur en de weergavevorm van de titelkeuze is afhankelijk van de geselecteerde bron.



◀ ▶ ▾ ▹ Gewenste map selecteren, **OK** map openen. Indien gewenst, herhalen.



◀ ▶ ▾ ▹ Gewenste video selecteren, **OK** weergave van de gekozen video starten of voortzetten.

Meer informatie: zie hoofdstuk **Video**, paragraaf **Video-weergave**.

Video-weergave

De beschrijving van de volgende functies geldt net zo voor de weergave van video's uit het DR+ archief als voor video's van USB-opslagmedia of mediaservers in het thuisnetwerk.

i Bij de weergave van vermeldingen in het DR+ archief zijn ook extra afspelen- en bewerkingsmogelijkheden beschikbaar. De toelichting op deze functie vindt u in hoofdstuk **Video**, paragraaf **Extra functies bij DR+ archiefweergave**.

Videostatusaanduiding

De statusaanduiding biedt u nog andere opties voor de huidige weergave.



INFO: Statusbalk weergeven.



BACK: Statusaanduiding opnieuw onderdrukken.

Toelichting op de symbolen van de statusaanduiding bij videoweergave

i Het aantal beschikbare symbolen in de statusweergave is afhankelijk van de geselecteerde video en de videobron (DR+-archief, USB, thuisnetwerk).

Symbol	Toets afstands-bediening	Toelichting
	BACK	Lijstweergave oproepen (video selecteren).
	lang	Manueel leestekens plaatsen. i Alleen bij DR+ archiefweergave.
	lang	Manueel leestekens wissen. i Alleen bij DR+ archiefweergave. De functie is alleen beschikbaar wanneer een manueel geplaatst leesteken binnen vijf seconden op de huidige weergavepositie zit.
		Naar de volgende bladwijzer springen. i Alleen bij DR+ archiefweergave.
		Naar het vorige leesteken springen. i Alleen bij DR+ archiefweergave.
	-	Het dialoogvenster voor het wissen van leestekens oproepen. i Alleen bij DR+ archiefweergave.

Symbol	Toets afstands-bediening	Toelichting
	-	DR+ Follow-Me-opname starten. Met de Follow-Me-functie kunt u een lopende uitzending onderbreken en de weergave op een ander Loewe-tv-toestel op de plaats van de onderbreking voortzetten. i Uitsluitend tijdens uitgestelde weergave (Timeshift functie).
	-	De intervalfunctie oproepen. i Alleen bij DR+ archiefweergave. i Alleen in de pauzmodus selecteerbaar.
	-	Huidig stilstaand beeld als titelbeeld gebruiken in het DR+-archief. i Alleen bij DR+ archiefweergave. i Alleen in de pauzmodus selecteerbaar.
	-	Schakel het nu weergegeven archiefitem in of schakel het opnieuw uit. i Alleen bij DR+ archiefweergave.
	-	Schakel de herhaling (eindeloze weergave) van alle titels van de huidige map/directory in/uit. i Bij de weergave van video's via USB-opslagmedia of uit het thuisnetwerk.
	-	Schakel de herhaling (eindeloze weergave) van de huidige titel in/uit. i Bij de weergave van video's via USB-opslagmedia of uit het thuisnetwerk.
	-	Beeldformaat instellen van de videoweergave.
hh:mm	-	Naar de gewenste positie in de weergave springen.
		De nu weergegeven video aan de Favorieten in de weergave Home toevoegen.
	INFO	Gedetailleerde informatie over de huidige weergave oproepen. i Toets INFO: weergave detailinfo wanneer statusweergave weergegeven is, anders oproep statusweergave.
	MENU	De functielijst met video-instellingen oproepen.

Toelichting bij de toetsen

- INFO lang** indrukken: toelichting bij de toetsen weergeven.
- INFO** of **BACK** indrukken: toelichting bij de toetsen verbergen.

Weergave pauzeren (stilstaand beeld)

 **PAUSE-toets:** Overschakelen op stilstaand beeld.



 **PLAY-toets:** Weergave vervolgen.

Springen

Met een korte druk op de **toetsen** ◀ of ▶ kunt u in de film heen- en terugspringen. De sprongafstand is instelbaar in de **Systeeminstellingen** onder **Bediening** → **andere ...** → **DR+** → **Sprongafstand** (zie hoofdstuk **Systeeminstellingen**, paragraaf **Bediening – DR+**).

 ▶▶ Vooruitspringen.

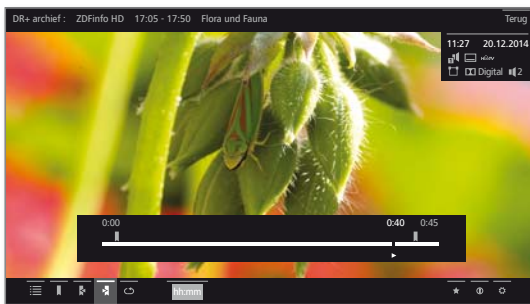

◀◀ Terug springen.

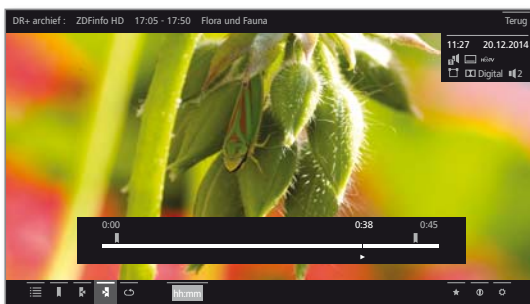

Springen met Smart Jump

De functie **Smart Jump** zorgt ervoor dat de sprongafstand bij elke verandering wordt gehalveerd of na drie sprongen in dezelfde richting wordt verdubbeld (max. 8 minuten). Zo kunt u snel naar een bepaalde plek in een opname gaan.

De instelling voor Smart Jump vindt u in de **Systeeminstellingen** onder **Bediening** → **andere ...** → **DR+** → **Smart Jump**.

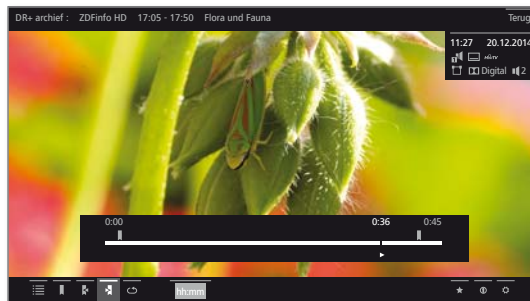

U zoekt een bepaalde scène in een lopende uitzending:

  Druk naar believen de toets ◀ (achteruit) of ▶ (vooruit) meerdere keren kort in om snel door het gezochte bereik van de uitzending te springen.

Wanneer u over de gezochte scène van de uitzending heen springt, kunt u in tegenovergestelde richting springen om hem te vinden. Voor de sprong wordt de sprongafstand gehalveerd.

Wanneer u opnieuw over de gezochte scène van de uitzending hebt heen gesprongen, kunt u opnieuw in tegenovergestelde richting springen om hem te vinden. De sprongafstand wordt nogmaals gehalveerd.

Uw sprongen worden kleiner telkens als u van sprongrichting verandert; zo kunt u tot dicht bij een bepaalde scène komen.

Springen door tijdsinvoer

U kunt door het invoeren van een tijdstip naar een bepaalde plaats van de video springen.

 **INFO:** Statusbalk weergeven.

 ◀ ▶ ◂ ◃ **uu.mm (Spring naar...)** markeren.

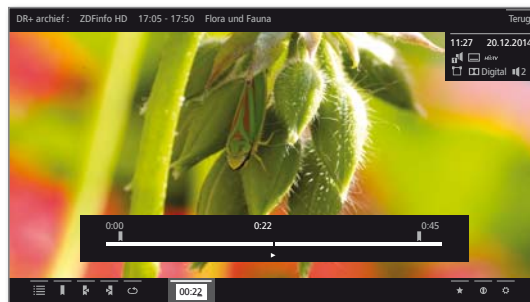

 Voer met de **cijfertoesen** de gewenste tijd in.



 **OK** Sprong uitvoeren.

Spoelen

U kunt om te zoeken naar gewenste scènes de video's op drie verschillende snelheden vooruit- en terugspoelen. Tijdens het spoelen is er geen geluid.

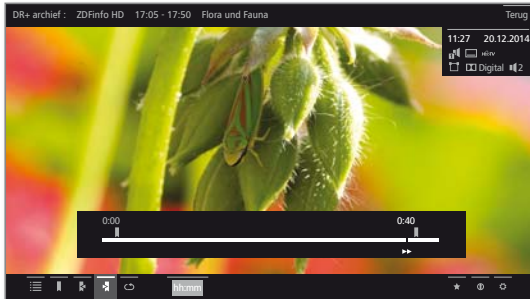
 of  iets langer indrukken.



 Telkens wanneer de toets  of  opnieuw kort wordt ingedrukt, wordt de snelheid verhoogd tot er opnieuw naar de eerste snelheid wordt teruggeschakeld. Snelheden: 2x, 5x, 10x.

 De verschillende doorspoelsnelheden worden met het hiernaast getoonde symbool weergegeven.

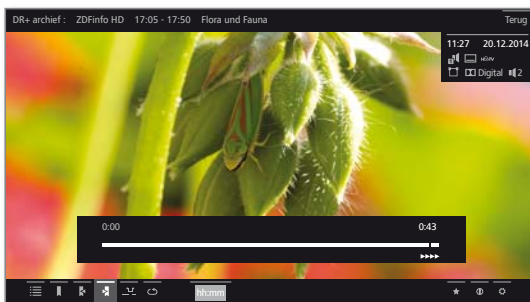

i Bij uitgesteld televisiekijken schakelt het toestel automatisch over op Weergave, wanneer het einde van de opname is bereikt. U bevindt zich dan op ongeveer 10 seconden na het livebeeld of, bij terugspoelen, bij het begin van de opname met timeshift.

i Bij vooruitspoelen van archiefitems wordt de weergave aan het einde van de opname beëindigd. U keert terug naar het DR+ archief.

 **PLAY-toets:** Weergave vervolgen.

i Wacht bij internetvideo's totdat ze in de buffer zijn geladen. Afhankelijk van de gegevenssnelheid van de film en de snelheid van de internetverbinding kan dat enkele seconden duren.

Herhalen

Het is mogelijk om video's te herhalen, d.w.z. in een eindeloze lus weer te geven. Afhankelijk van de bron (DR+ archief, USB-opslagmedium, mediaserver in het thuisnetwerk) kunnen individuele of alle video's in een lus worden afgespeeld.

DR+ archiefitems herhaald afspelen

 **INFO:** Statusbalk weergeven.

 **Herhalen**  markeren, **OK** bevestigen.

Het lopende archiefitem wordt herhaald afgespeeld. Het instellen van de herhaling blijft voor dit archiefitem ook ingesteld, wanneer het afspelen wordt beëindigd.

Weergave opnieuw deactiveren:

 **Herhalen uit**  markeren, **OK** bevestigen.

Video's USB-opslagmedia of op mediaservers herhalen

 **INFO:** Statusbalk weergeven.

 **Titel herhalen**  markeren, **OK** herhalen van de individuele video in-/uitschakelen.

i De instelling van de herhaling blijft ingesteld tot deze wordt gedeactiveerd of er een andere video wordt afgespeeld.

Of:

 **Alles herhalen**  markeren, **OK** de herhaling (eindeloze weergave) van alle titels van de huidige map/directory in-/uitschakelen.

i De instelling van de herhaling blijft ingeschakeld totdat deze wordt gedeactiveerd of er een andere map in het overzicht wordt geselecteerd.

i **Titel herhalen** en **Alles herhalen** kunnen niet tegelijkertijd worden ingeschakeld. Het instellen van één van de beide functies deactiveert telkens de andere.

Taal/geluid selecteren

Video's, vooral opnames van televisie-uitzendingen, kunnen meerdere geluidssporen bevatten.

Gewenste geluidsspoor/taal selecteren:



INFO: Statusbalk weergeven.



▼ ▲ ◀ ▶ **Instellingen** markeren,
OK instellingen oproepen.

▼ ▲ **Taal / Geluid** markeren,
OK taal-/geluidskeuze oproepen.

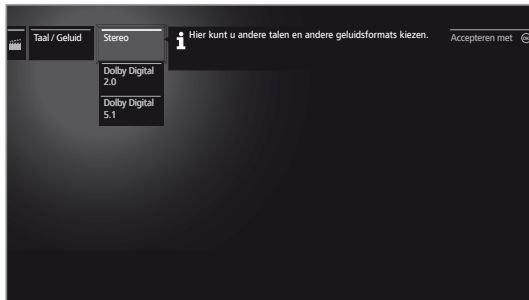

▲ ▼ Markeer het gewenste geluid of de gewenste taal,
OK selecteer geluidsspoor.

Beeldformaat wijzigen

i Functie is niet bij alle videobronnen beschikbaar.



INFO: Statusbalk weergeven.



▼ ▲ ◀ ▶ **Beeldformaat wijzigen** markeren,
OK beeldformaat instellen.

U kunt kiezen tussen kleinbeeldweergave en full screen-weergave.

Bij kleinbeeldweergave wordt de video weergegeven met een resolutie die dicht aanleunt bij de originele resolutie. Daaronder wordt de videostatusregel permanent weergegeven.

Bij full screen-weergave wordt het videobeeld op het volledige scherm weergegeven. De statusbalk kan zichtbaar worden gemaakt of worden verborgen.

Extra functies bij DR+ archiefweergave

Bij het afspelen van opgenomen uitzendingen uit het DR+ archief van een via usb extern aangesloten vaste schijf zijn er extra bewerking- en afspeelfuncties.

Leestekens plaatsen

Om interessante filmpassages later te kunnen terugvinden kunt u zelf leestekens plaatsen. Daarnaast zijn er ook automatisch ingestelde leestekens voor het start/einde van een uitzending.

Bij uitzendingen die in Dolby Digital 5.1 worden uitgezonden, zijn de reclameblokken bekend en worden bladwijzers automatisch aan het begin en einde van het reclameblok ingesteld.

Bij een lopende timeshift-opname (uitgesteld televisiekijken) wordt deze bij het plaatsen van een leesteken in een archiefopname omgezet.



PLAY-toets lang indrukken: Leestekens plaatsen.

U ziet een schermmelding. Daarna wordt de statuslijst weergegeven en ziet u het geplaatste leesteken boven de balk voor de weergave.

i Automatisch ingestelde leestekens zijn wit gemarkeerd. Manueel geplaatste leestekens zijn blauw.

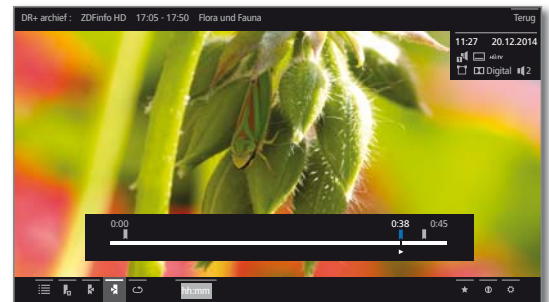

Naar leestekens springen



INFO: Statusbalk weergeven.



◀ ▶ ◀ ▶ ◀ ▶ **Volgend leesteken** markeren,
OK naar het volgende leesteken springen.



◀ ▶ ◀ ▶ ◀ ▶ **Vorig leesteken** markeren,
OK naar het volgende leesteken springen.

Of:

Blauwe Taste: naar de volgende leesteken springen.

Gele Taste: naar het vorige leesteken springen.

Afzonderlijke leestekens wissen

Naar de manueel ingestelde leestekens springen.



PLAY-toets iets langer indrukken: het leesteken wordt gewist.

Leestekens tijdens de weergave wissen

U kunt de manueel geplaatste leestekens tijdens de weergave van het DR+ archiefitem wissen.

i De manueel geplaatste leestekens zijn blauw, automatisch ingestelde leestekens worden in het grijs weergegeven. Automatisch geplaatste leestekens kunnen niet worden gewist.



PAUSE-toets: Overschakelen op stilstaand beeld.



Leestekens wissen  markeren, **OK** wisdialogvenster oproepen.

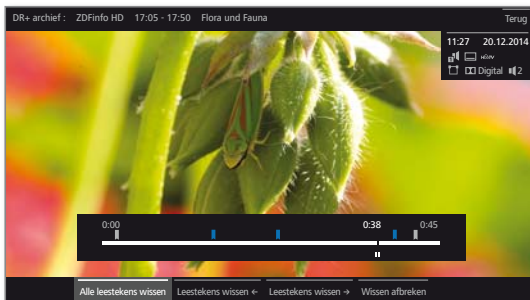

Alle leestekens wissen Alle manueel geplaatste leestekens (blauw) van de huidige opname worden gewist.

Leestekens wissen ← Het manueel geplaatste leesteken links van de actuele positie wordt gewist.

Leestekens wissen → Het manueel geplaatste leesteken rechts van de actuele positie wordt gewist.



OK Selectie bevestigen.



PLAY-toets: Weergave hervolgen.

Intervalfuncties

Bereiken tussen manueel of automatisch geplaatste leestekens (intervallen) kunnen voor toekomstige weergave worden verborgen. Bovendien kunnen via de intervalfuncties ongewenste passages aan het begin of aan het einde van uw opgenomen uitzendingen worden gewist.

i Er wordt een archiefitem weergegeven.



▲ ▼ Statusbalk weergeven.

Gewenst interval in de opgenomen uitzending door springen of spoelen regelen.



PAUSE: Weergave onderbreken.

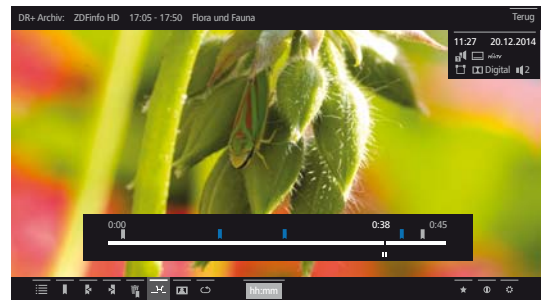

◀ ▶ ▲ Intervalfuncties **1-f** markeren, **OK** intervalfuncties oproepen.

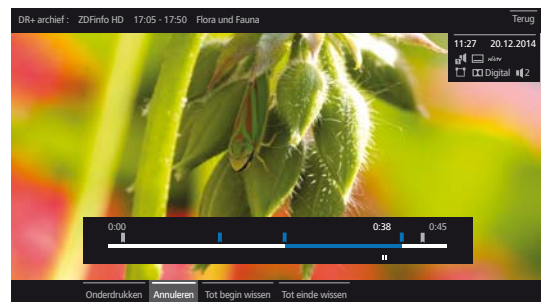

Interval onderdrukken

i De **intervalfuncties** zijn actief.



◀ ▶ **Onderdrukken** markeren, **OK** actueel interval onderdrukken.

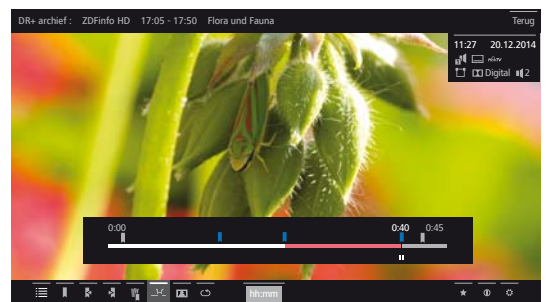

Bij toekomstig afspelen van het archiefitem wordt dit bereik overgeslagen.

Over overslaan fragment markeren informeren

Wanneer bij de weergave van de DR+-archiefinvoer een overgeslagen bereik wordt overgeslagen, verschijnt een melding op het scherm.

i In **Systeeminstellingen** → **Bediening** → **andere ...** → **DR+** → **Over overslaan fragment markeren informeren** moet ja zijn ingesteld.

◀ ▶ Bij de melding op het scherm **ja** selecteren, **OK** bevestigen.

Bij een toekomstige weergave wordt het overgeslagen bereik weer getoond.



Deel opname wissen

i Er wordt een archiefitem weergegeven.

INFO

INFO: Statusbalk weergeven.

||

Druk de **PAUSE-toets** in op de plaats waar u alles wenst te wissen vanaf die plaats tot het begin of het einde.

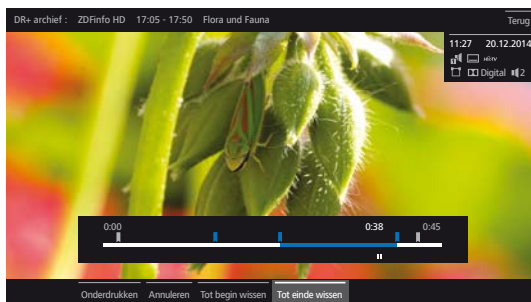

◀ ▶ ▲ **Intervalfuncties** markeren, **OK** Intervalfuncties oproepen.

◀ ▶ **Tot begin wissen** resp. **Tot einde wissen** markeren, **OK** bevestigen.

◀ ▶ **Wissen bevestigen** markeren, **OK** deel opname wissen.

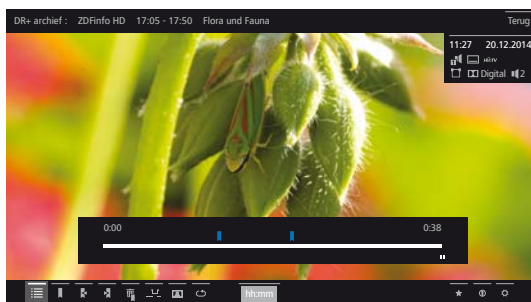

Intervallen wissen

Gedefinieerde intervallen worden gewist, doordat u het leesteken aan het begin of aan het einde van het betreffende interval wist.

Titelbeeld vastleggen

De titelbeelden voor de weergave van de invoer in het DR+-archief kunnen door u tijdens een archiefweergave vrij worden bepaald:



Naar de gewenste plaats van de opname springen / spoelen.



PAUSE-toets: overschakelen op stilstaand beeld.



▼ ▲ ◀ ▶ **Als titelbeeld gebruiken** markeren, **OK** bevestigen.

U ziet een schermmelding. Het beeld wordt voortaan in het DR-archief naast de opname weergegeven.



PLAY-toets: weergave vervolgen.

Ondertiteling

Bij de opname van een uitzending kunnen eventueel aanwezige ondertitels ook worden opgenomen en bij de weergave getoond worden.

i Er wordt een archiefitem weergegeven.

i Ondertitels worden mee opgenomen (zie hoofdstuk **TV**, paragraaf **Timer – Invoering van Timergegevens**)

INFO

INFO: Statusbalk weergeven.



▼ ▲ ◀ ▶ **Instellingen** markeren, **OK** instellingen oproepen.

▼ ▲ **Ondertitels** markeren, **OK** beschikbare ondertitels oproepen.

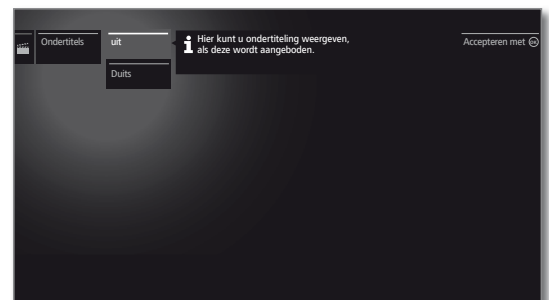

▼ ▲ Gewenste ondertitels markeren, **OK** ondertitels tonen/verbergen.

Audio/Radio

Muziekbestanden van uw USB-opslagmedia en mediaservers in het thuisnetwerk en DVB- en internetradio vindt u onder de optie **Audio/Radio**.

Audioselectie oproepen

HOME

HOME: Weergave **Home** oproepen.



◀ ▶ ◂ ◃ **Audio/Radio** selecteren.

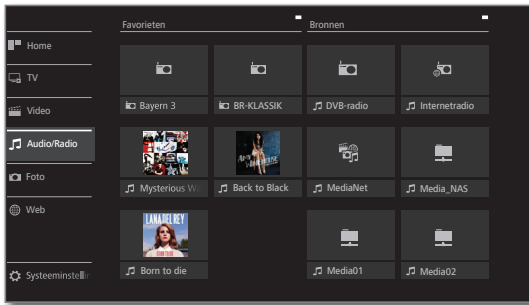

◀ ▶ ◂ ◃ Favoriet (indien aanwezig) of bron selecteren, **OK** oproepen.

Mogelijke videobronnen

i Welke mediabronnen hier worden weergegeven, hangt af van uw beschikbare/gebruikte toestellen.

DVB-radio Het tv-toestel kan digitale radiozenders via DVB ontvangen.

Meer informatie zie hoofdstuk **Audio/Radio**, paragraaf **Radiomodus (DVB-radio)**.

Internetradio Het tv-toestel kan digitale radiozenders via het internet ontvangen.

Meer informatie zie hoofdstuk **Audio/Radio**, paragraaf **Radiomodus (Internetradio)**.

MediaNet **MediaNet** oproepen.

Meer informatie zie hoofdstuk **Web**, paragraaf **MediaNet**.

USB USB-opslagmedia die zich op de USB-poorten van uw tv-toestel bevinden.

De exacte naam hangt af van het betreffende opslagmedium.

i Lees in verband met de USB-sticks ook de opmerkingen in hoofdstuk **Diversen**, paragraaf **Software-Update!**

WMP11 Voorbeelden van mediaservers in uw thuisnetwerk. De exacte naam hangt af van de door u gebruikte mediaserver.

Audio/Radiofunctielijst

De audio-/radiofunctielijst bevat de afzonderlijke functies voor uw muziektitels.

i Een audiobron wordt geselecteerd.

i De mappenstructuur en de weergavevorm van de fotokeuze is afhankelijk van de gekozen bron. (Voorbeeld: menufoto: bron server thuisnetwerk).

MENU

MENU: Functielijst oproepen.

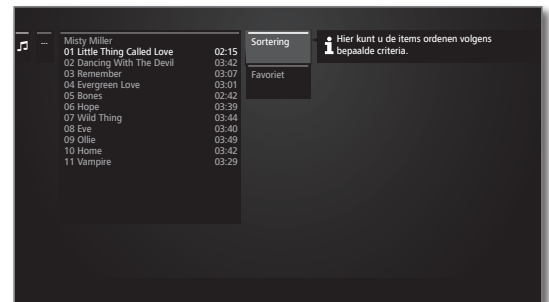

◂ ◃ Gewenste functie selecteren, **OK** selectie bevestigen.

Sortering Mediagegevens in de geopende map op alfabet (oplopend A-Z of aflopend Z-A), bestandsgrootte of datum (nieuwe invoeren eerst) sorteren.

Favoriet Gemarkeerde mediagegevens aan de **Favorieten** in de weergave **Home** toevoegen.

Muziektitels selecteren

i Een audiobron wordt geselecteerd.

i De mappenstructuur en de weergavevorm van de titelkeuze is afhankelijk van de geselecteerde bron.



◂ ◃ Gewenste map selecteren, **OK** map openen. Indien gewenst, herhalen.



◂ ◃ Gewenste muziektitel selecteren, **OK** weergave van de gekozen muziektitel starten of voortzetten.

Meer informatie: zie hoofdstuk **Audio/Radio**, paragraaf **Audio-weergave**.

Audio-weergave

Toelichting op de symbolen van de statusaanduiding bij audioweergave

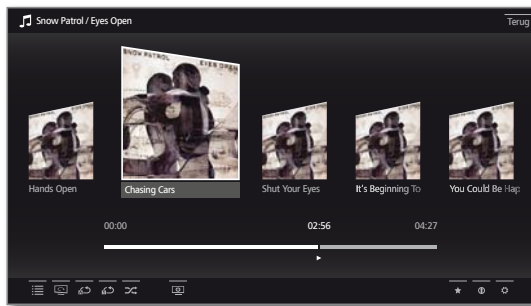

Symbol Toets afstandsbediening



Toelichting

Lijstweergave oproepen (muziektitel/zender selecteren).



Schakel de herhaling (eindeloze weergave) van alle titels van de huidige map/directory in/uit.

i Alleen bij de weergave van muziektitels via usb/thuisnetwerk.



Schakel de herhaling (eindeloze weergave) van de huidige titel in/uit.

i Alleen bij de weergave van muziektitels via usb/thuisnetwerk.



Schakel de toevallige weergave van de titel van de huidige map in/uit.

i Alleen bij de weergave van muziektitels via usb/thuisnetwerk.



Beeldscherm van het tv-toestel uitschakelen.



Actueel weergegeven zender/muziektitel toevoegen aan Favorieten in de weergave **Home**.



EPG-gedetailleerde informatie over de huidige uitzending weergeven.

i Alleen bij DVB-radio.

Gedetailleerde informatie over weergegeven muziektitels oproepen.

i Alleen bij de weergave van muziektitels via usb/thuisnetwerk.



Roep de functielijst met audioinstellingen op.

Toelichting bij de toetsen



INFO lang indrukken: toelichting bij de toetsen weergeven.



INFO of **BACK**: toelichting bij de toetsen verbergen.

Weergave pauzeren



PAUSE-toets: Lopende weergave pauzeren.

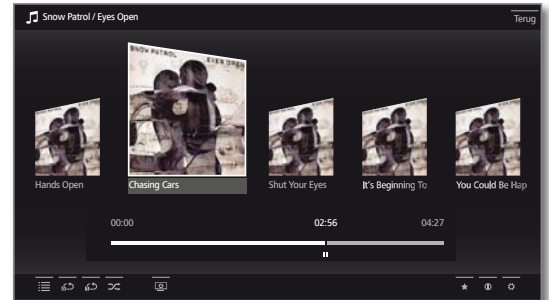

PLAY-toets: Weergave hervolgen.

Spoelen

U kunt muziektitels op vier verschillende snelheden vooruitspoelen. Tijdens het spoelen is er geen geluid.



>> iets langer indrukken.

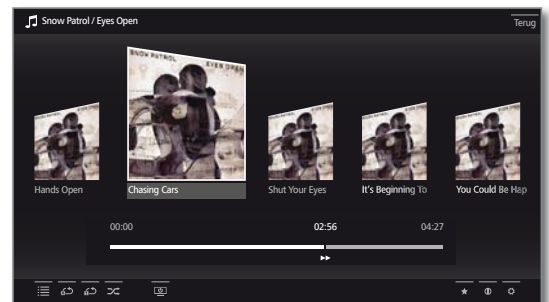

Telkens wanneer de toets **>>** opnieuw kort wordt ingedrukt, wordt de snelheid verhoogd tot er opnieuw naar de eerste snelheid wordt teruggeschakeld. Snelheden: 2x, 4x, 8x, 16x.

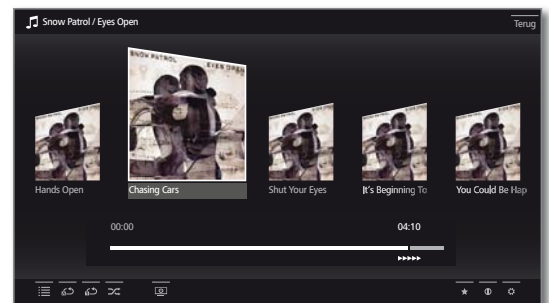

PLAY-toets: Weergave hervolgen.

Andere titel kiezen/lopende titel van voren af aan afspelen

 **BACK:** Muziekselectie oproepen.

De muziektitel selecteren zoals die is beschreven in hoofdstuk **Audio/Radio**, paragraaf **Muziektitel kiezen**.

Of:



P+ of **▶▶** drukken:
Volgende titel van het actuele album/de map afspelen.

P- of **◀◀** drukken:
Lopende titel van voren af aan afspelen.



P- of **◀◀** opnieuw drukken:
Vorige titel van het actuele album/de map afspelen.

Of:



▲ ▼ Naar de regel met muziektitels omschakelen,
◀ ▶ door muziektitels bladeren.

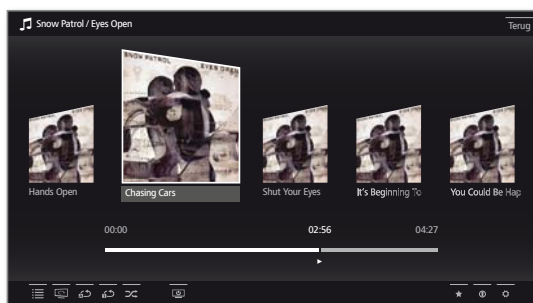

OK Afspelen van de gemarkeerde titel starten.

Herhalen

Het is mogelijk om muziektitels te herhalen, d.w.z. in een eindeloze lus weer te geven.



▼ ▲ ◀ ▶ **Titel herhalen**  markeren,
OK herhalen van de individuele muziektitel in-/uitschakelen.

i De instelling van de herhaling blijft ingeschakeld tot deze wordt gedeactiveerd of er een andere muziektitel wordt afgespeeld.

Of:



▼ ▲ ◀ ▶ **Alles herhalen**  markeren,
OK schakel de herhaling van alle muziektitels van de huidige map/directory in/uit.

i De instelling van de herhaling blijft ingeschakeld tot deze wordt gedeactiveerd of er een andere map in het overzicht wordt geselecteerd.

i **Titel herhalen** en **Alles herhalen** kunnen niet tegelijkertijd worden ingeschakeld. Het instellen van één van de beide functies deactiveert telkens de andere.

i **Herhalen** en **Random weergave** (zie rechterkolom) kunnen niet tegelijkertijd worden geactiveerd. Door het stoppen van een herhaling wordt de random weergave gedeactiveerd.

Random weergave

De muziektitels van uw actuele map kunnen in een willekeurige volgorde worden afgespeeld.



▼ ▲ ◀ ▶ **Random weergave**  markeren,
OK random weergave van de titel in het actuele album/de map in-/uitschakelen.

i **Random weergave** en **Herhalen** (zie linkerkolom) kunnen niet tegelijkertijd worden geactiveerd. Door het stoppen van een Random weergave wordt een ingestelde herhaling gedeactiveerd.

Beeldscherm uit-/opnieuw inschakelen

 **Groene toets:** Beeldscherm uitschakelen

Of:

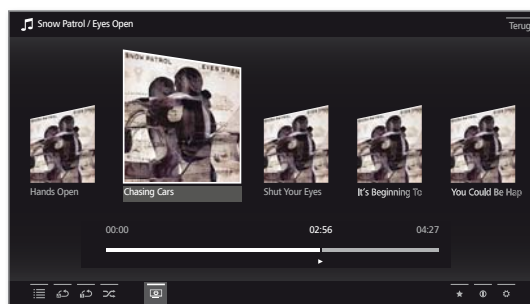

▼ ▲ ◀ ▶ **Beeldscherm uit**  markeren,
OK beeldscherm uitschakelen.

i Door het uitschakelen van het beeldscherm daalt het verbruik van het tv-toestel.

Scherm met de afstandsbediening inschakelen:



Op de **groene toets** drukken.

Scherm op het toestel inschakelen:



R op het bedieningsoog van het tv-toestel drukken.

Afspelen beëindigen



STOP-toets: beëindig de weergave en keer terug naar de muziekselectie.



Radiomodus (DVB-radio)

Het tv-toestel kan digitale radiozenders via DVB ontvangen.

i De **AUDIO-toets** wordt in de fabriek toegewezen aan de Radiomodus.

Radiomodus aan



AUDIO-toets op de afstandsbediening.
De laatst gebruikte radiomodus (DVB of internet) wordt opgeroepen.

Of:



HOME: Weergave **Home** oproepen.



◀ ▶ ▾ ▹ **Audio/Radio** selecteren.

◀ ▶ ▾ ▹ **DVB-radio** selecteren,
OK oproepen.

Bij het eerste gebruik van DVB-radio wordt de eerste zender van de radiozenderlijst opgeroepen, anders de laatst gebruikte zender.

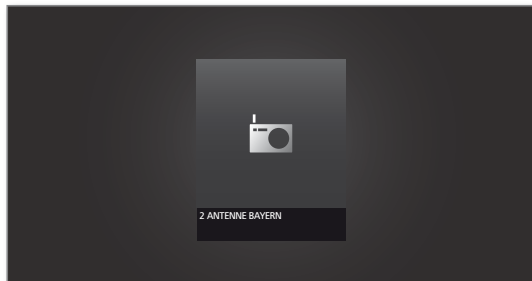

i Bepaalde radiozenders tonen in plaats van het hierboven afgebeelde symbool een zenderlogo.

Zender overschakelen

i De radiomodus is ingeschakeld en er is een radiozender opgeroepen (zie boven).



P+ / P- volgende/vorige zender.

Het nummer en de naam van de zender worden kort weergegeven. De statusaanduiding met tijd/datum en uitzendingsafhankelijke symbolen worden eveneens weergegeven.

Of:



Directe invoer van de zender met de **cijfertoetsen**.

Of:



OK Zenderlijst oproepen.

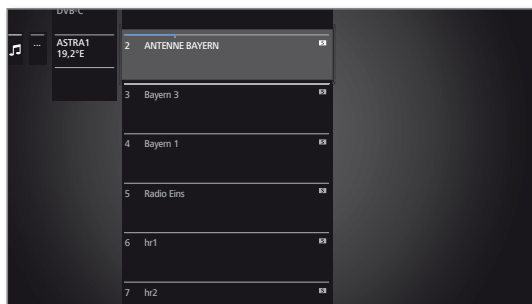

◀ ▶ ▾ ▹ Zenders selecteren,
OK oproepen.

Toelichting bij de toetsen



INFO lang indrukken: toelichting bij de toetsen weer-
geven.



INFO of **BACK:** toelichting bij de toetsen verbergen.

DVB-radiofunctielijst



MENU: Functielijst oproepen.

Of:



OK Zenderlijst oproepen.
▶ Functielijst oproepen.

▲ ▼ Functie selecteren.

OK oproepen.

Meer informatie in hoofdstuk **TV**, paragraaf **Functielijst**.

HbbTV in de modus DVB-Radio

Verschillende DVB-radiozenders bieden eveneens HbbTV-tekst/
mediatekst aan. De bedieningswijze komt overeen met de bediening
in de tv-modus (zie hoofdstuk **TV**, paragraaf **HbbTV/MediaText**).

Beeldscherm uit-/inschakelen



Groene toets: Beeldscherm uitschakelen

i Door het uitschakelen van het beeldscherm daalt
het verbruik van het tv-toestel.

Scherm met de afstandsbediening inschakelen:



op de **groene toets** drukken.



Scherm op het toestel inschakelen:

R op het bedieningsoog van het tv-toestel drukken.

Radiomodus verlaten



AUDIO-toets of



Tv-toetsen: tv-modus wordt opgeroepen.

Of:



HOME: Weergave **Home** oproepen.



◀ ▶ ▾ ▹ Andere bedrijfsmodus selecteren,
OK oproepen.

Radiomodus (internetradio)

Het tv-toestel kan digitale radiozenders via het internet ontvangen.

i De namen van de mappen en zenders in het internetradio-onderdeel worden bepaald door de provider vTuner. Een verandering van de zendervolgorde of een nieuwe naam aan zenders geven is hier niet mogelijk.

i Internetradio is alleen mogelijk, wanneer er een verbinding met het internet bestaat.

Radiomodus aan



AUDIO-toets op de afstandsbediening.
De laatst gebruikte radiomodus (DVB of internet) wordt opgeroepen. Of:



HOME: Weergave **Home** oproepen.



◀ ▶ ▶ ▶ **Audio/Radio** selecteren.

◀ ▶ ▶ ▶ **Internetradio** selecteren,
OK oproepen.

U bekijkt de internetradiozenderlijst.

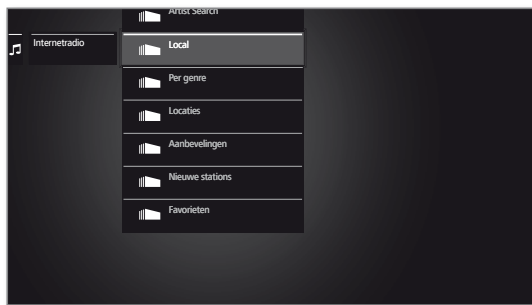

▼ ▲ Gewenste map selecteren,
OK map openen. Indien gewenst, herhalen.

▼ ▲ Zenders selecteren,
OK oproepen.

i Zie hoofdstuk **Audio/Radio**, paragraaf **Audio-weergave** voor de verdere regeling van de internetradioweergave.

Zender overschakelen



BACK: Zenderlijst oproepen.
Zender zoals hierboven beschreven selecteren. Of:



P+ / P- Door de zenders van de actuele internetradio-map bladeren. Of:



Toetsen 2-9: Beginletters invoeren. De zenderlijst springt naar de eerste zender van de ingevoerde letter.

Toelichting bij de toetsen



INFO lang indrukken: toelichting bij de toetsen weer-geven.



INFO of **BACK:** toelichting bij de toetsen verbergen.

Internetradiofunctielijst



MENU: Functielijst oproepen.



▲ ▼ Functie selecteren,
OK oproepen.

Meer informatie in hoofdstuk **TV**, paragraaf **Functielijst**.

Artist Search (Artiesten zoeken)

Via Artiesten zoeken kunt u snel en eenvoudig alle radiozenders vinden die al muziek van de gezochte artiest draaien. Een resultatenlijst wordt gesorteerd volgens **nu** en **vaak afgespeeld**.



i De zenderlijst van internetradio is geopend

▼ ▲ Artiesten zoeken selecteren,

OK Beeldschermtoetsenbord wordt geopend.

◀ ▶ ▶ ▶ Naam van de band of zanger/zangeres via het toetsenbord invoeren (zie ook hoofdstuk **Algemene informatie omtrent bediening**, paragraaf **Tekenitem via beeldscherm-toetsenpaneel**),

OK overnemen, zoekopdracht wordt gestart.

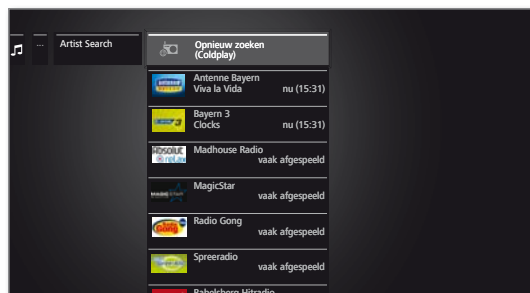

▼ ▲ Zender selecteren,
OK oproepen.

Zenderzoekfunctie

Via het menu-item Zenderzoekfunctie kunt u een internetradiozender direct op naam zoeken. De procedure is hetzelfde als hierboven beschreven voor Artist Search.

Beeldscherm uit-/inschakelen



Groene toets: Beeldscherm uitschakelen

Of:

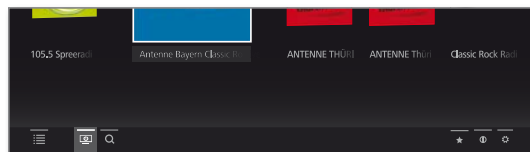

▼ ▲ ◀ ▶ **Beeldscherm uit** selecteren,
OK beeldscherm uitschakelen.

i Door het uitschakelen van het beeldscherm daalt het verbruik van het tv-toestel.

Scherf met de afstandsbediening inschakelen:
op de **groene toets** drukken.



Scherf op het toestel inschakelen:

R op het bedieningsoog van het tv-toestel drukken.



Radiomodus verlaten



Tv-toetsen: tv-modus wordt opgeroepen.

Of:



HOME: Weergave **Home** oproepen.



◀ ▶ ▶ ▶ Andere bedrijfsmodus selecteren,
OK oproepen.



Foto

Via de menuoptie **Foto** kunt u beelden van uw lokale media en van onlinebronnen op het tv-toestel bekijken.

Fotoselectie oproepen



HOME: Weergave **Home** oproepen.



◀ ▶ ▼ ▲ **Foto** selecteren.

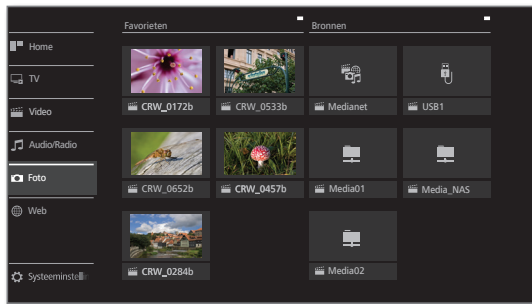

◀ ▶ ▼ ▲ Favoriet (indien aanwezig) of bron selecteren, **OK** oproepen.

Mogelijke fotobronnen

I Welke mediabronnen hier worden weergegeven, hangt af van uw beschikbare/gebruikte toestellen.

MediaNet **MediaNet** oproepen.

Meer informatie zie hoofdstuk **Web**, paragraaf **MediaNet**.

USB USB-opslagmedia die zich op de USB-poorten van uw tv-toestel bevinden. De exacte naam hangt af van het betreffende opslagmedium.

I Lees in verband met de USB-sticks ook de opmerkingen in hoofdstuk **Diversen**, paragraaf **Software-Update!**

WMP11 Voorbeelden van mediaservers in uw thuisnetwerk. De exacte naam hangt af van de door u gebruikte mediaserver.

Fotofunctielijst

De fotofunctielijst bevat de afzonderlijke functies voor uw foto's.

I Een fotobron wordt geselecteerd.

I De mappenstructuur en de weergavevorm van de fotokeuze is afhankelijk van de gekozen bron. (Voorbeeld: menufoto: bron server thuisnetwerk)

I De beschikbare menuopties in de functielijst hangen af van het huidige gemarkeerde object (gegevensbron, map, bestand).



MENU: Functielijst oproepen.



▼ ▲ Gewenste functie selecteren, **OK** selectie bevestigen.

Diavoorstelling Diavoorstelling van de foto's in de nu gekozen map starten (meer informatie op de volgende pagina).

Sortering Mediagegevens in de geopende map op alfabet (oplopend A-Z of aflopend Z-A), bestandsgrootte of datum (nieuwe invoeren eerst) sorteren.

Favoriet Gemarkeerde mediagegevens aan de **Favorieten** in de weergave **Home** toevoegen.

Foto Hier kunt u veelgebruikte beeldinstellingen uitvoeren (Diashowsnelheid, Overgang, Autom. draaien).

Foto selecteren

I Een fotobron wordt geselecteerd.

I De mappenstructuur en de weergavevorm van de fotokeuze is afhankelijk van de gekozen bron (Voorbeeld: menufoto: bron USB).



▼ ▲ Gewenste map selecteren, **OK** map openen. Indien gewenst, herhalen.



▼ ▲ Gewenste foto selecteren, **OK** foto bekijken op volledig scherm.

Meer informatie op de volgende pagina – **Foto-weergave**.

Foto-weergave

Toelichting op de symbolen in de statusaanduiding bij de weergave van foto's

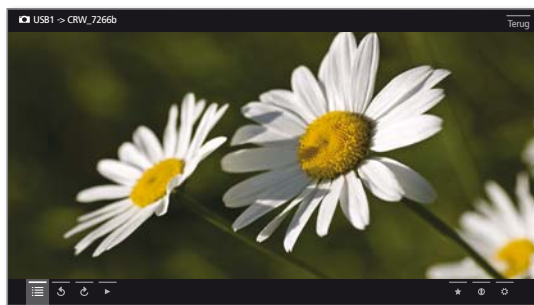

Symbol	Toets Afstandsbediening	Toelichting
	-	Lijstweergave oproepen (foto selecteren).
	-	Foto met 90° naar links draaien.
	-	Foto met 90° naar rechts draaien.
		Diavoorstelling starten.
		Lopende diavoorstelling pauzeren.
	kort	Vorige foto weergeven.
	kort	Volgende foto weergeven.
		De nu weergegeven foto aan de Favorieten in de weergave Home toevoegen.
		Gedetailleerde informatie over de weergegeven foto oproepen.
		De functielijst met foto-instellingen oproepen.

Toelichting bij de toetsen

- INFO** lang indrukken: toelichting bij de toetsen weergeven.
- INFO** of **BACK**: toelichting bij de toetsen verbergen.

Volledige beeldmodus

I Een foto is in de lijst (lijstoverzicht) gemarkeerd.



OK Foto in de volledige beeldmodus bekijken.

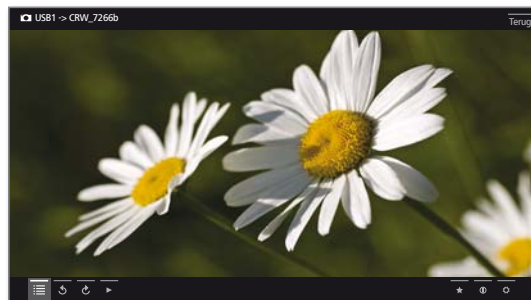

Vorig/volgende foto weergeven.

Foto draaien



Fotostatusregel weergeven.

of markeren.

OK Foto in stappen van 90 graden naar links/rechts draaien.

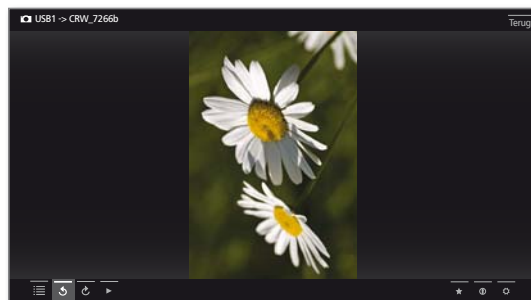

Diavoorstelling



PLAY-toets: Diavoorstelling starten.

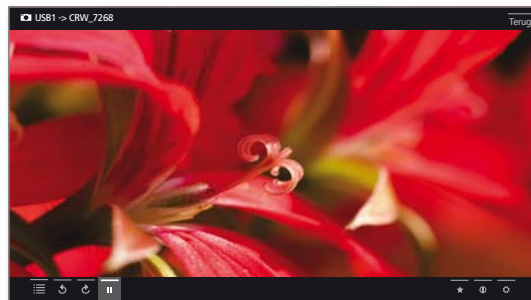

PAUSE-toets: Diavoorstelling pauzeren.



PLAY-toets: Gepauzeerde diavoorstelling voortzetten.

Volledige beeldmodus foto/diavoorstelling verlaten



STOP-toets: Volledige beeldmodus/diavoorstelling beëindigen en naar de fotoselectie terugkeren.

Web

Hier heeft u toegang tot multimediacontent op het internet (MediaNet) en tot een volwaardige webbrowser.

Webselectie oproepen

HOME

HOME: Weergave **Home** oproepen.



◀ ▶ ▾ ▸ **Web** selecteren.

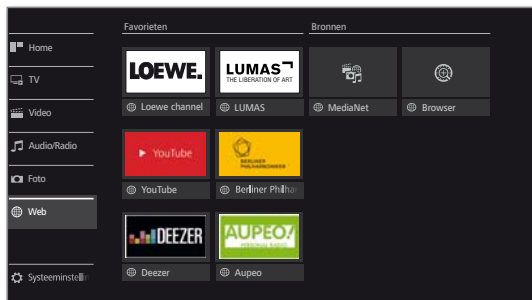

◀ ▶ ▾ ▸ Favoriet (indien aanwezig) of bron selecteren, **OK** oproepen.

Mogelijke webbronnen

MediaNet Onder de menuoptie **MediaNet** vindt u een voortdurend groeiend platform voor interactieve tv-toepassingen van het internet (zie volgende kolom). Alle toepassingen werden geoptimaliseerd voor gebruik op de tv.

Browser Internetbrowser van het tv-toestel oproepen. Meer informatie zie hoofdstuk **Web**, paragraaf **Browser**.

MediaNet

MediaNet oproepen

Om de volledige functieomvang van MediaNet te kunnen gebruiken, moet het tv-toestel met internet zijn verbonden.

WEB

WEB: MediaNet oproepen¹.

Of:

HOME

HOME: Weergave **Home** oproepen.



◀ ▶ ▾ ▸ **Web** selecteren,

◀ ▶ ▾ ▸ **MediaNet** selecteren, **OK** oproepen.

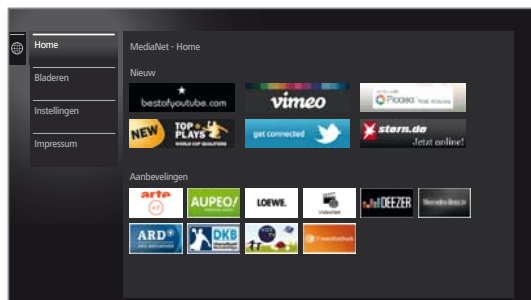

Het bovenste gedeelte van het startscherm van MediaNet bevat nieuwe online content.

Het onderste gedeelte van het startscherm van MediaNet bevat door Loewe vastgelegde **Aanbevelingen**.

De gegeven content kan nu en dan zonder aankondiging worden gewijzigd.



▲ ▾ **Home** selecteren,

OK naar rechts voor de keuze van de online content wisselen.

◀ ▶ ▲ ▾ Gewenste online content markeren.

OK Content weergeven/afspelen.

De navigatie binnen de afzonderlijke toepassingen hangt af van de desbetreffende aanbieder.

Functies van het startscherm van MediaNet

- Home** Toont het startscherm van MediaNet met een keuze aan nieuw online inhoud en aanbevelingen.
- Bladeren** Onder **Bladeren** kunt u de online content naar thema gestructureerd categoriseren en oproepen.
- Instellingen** In de **Instellingen** voor MediaNet kunt u bijv. landen selecteren om de diverse aanbiedingen te gebruiken.
- Impressum** Wettelijk voorgeschreven informatie tonen over de voor de content verantwoordelijke personen.

MediaNet verlaten

HOME

HOME: Weergave **Home** oproepen en een andere functie selecteren.

¹ De functies van de toetsen kunnen gewijzigd worden (zie hoofdstuk **Systeeminstellingen**, paragraaf **Bediening - Functie van de WEB-toetsen**).

MediaNet – Bladeren

Onder het punt **Bladeren** kunt u het totale aanbod van applicaties op thema doorzoeken.

i MediaNet-Bladeren is opgeroepen.

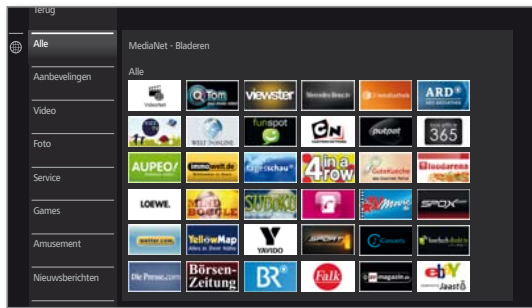

Applicaties filteren



▼ ▲ Genre / thema selecteren,
OK applicaties per genre oproepen.

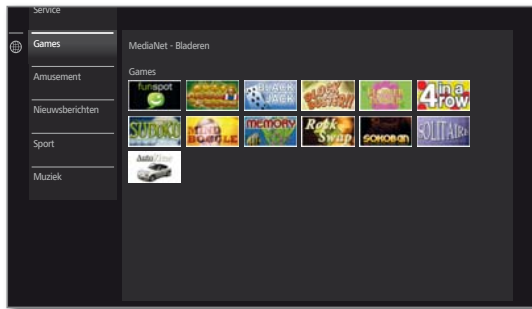

◀ ▶ ▼ ▲ Gewenste applicatie selecteren,
OK applicatie openen

Filter wijzigen



◀ Naar de kolom met genres/thema's wisselen.
 ▼ ▲ Ander genre / ander thema selecteren,
OK applicaties van het gekozen genre oproepen.

Bladeren beëindigen



BACK: Naar het startscherm van MediaNet terugkeren.

Of:



◀ Naar de kolom met genres/thema's wisselen.
 ▲ ▼ **Terug** selecteren,
OK naar het startscherm van MediaNet terugkeren.

Applicatie als favoriet vastleggen



◀ ▶ ▼ ▲ Gewenste applicatie markeren.



Gemarkeerde applicatie aan de favorieten in de weergave **Home** toevoegen.

De favoriet wordt aan de weergave **Home** aan de webfavorieten toegevoegd en aan het einde gesorteerd.

MediaNet – Instellingen

Hier vindt u verdere instelmogelijkheden voor MediaNet.

i MediaNet-Bladeren is opgeroepen.

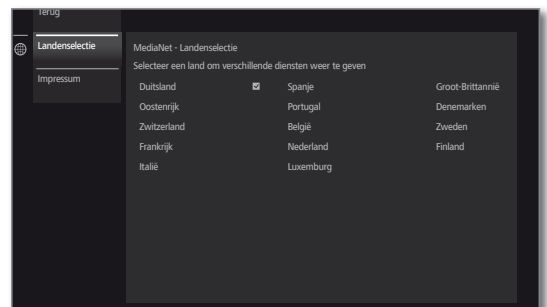

▼ ▲ Gewenste instelling selecteren,
OK oproepen.

Landen-selectie Land selecteren, waaruit u de getoonde services wilt ontvangen (zie hieronder).

Impressum Wettelijk voorgeschreven informatie tonen over de voor de content verantwoordelijke personen.

Landenselectie



◀ ▶ ▼ ▲ Land markeren,
OK Land selecteren / kiezen.

Verschillende services (applicaties enz.) uit landen die hier met een haak gemarkeerd zijn, worden in MediaNet aangeboden.

Instellingen verlaten



BACK: Naar het startscherm van MediaNet terugkeren.

Of:



◀ Naar de kolom met instellingen wisselen.
 ▲ ▼ **Terug** selecteren,
OK naar het startscherm van MediaNet terugkeren.

Browser

Met de ingebouwde Opera-browser kunt u rechtstreeks internetpagina's openen. De web-browser kan ook zonder internetverbinding worden gebruikt. Zo kunt u lokale apparaten bereiken, die een webinterface beschikbaar stellen (bijv. router, huisbesturing, thuisnetwerkserver).

Browser oproepen



HOME: Weergave **Home** oproepen.



◀ ▶ ▲ ▼ **Web** selecteren,
 ▶ ▶ ▶ **Browser** selecteren,
OK oproepen.

De startpagina wordt geopend.

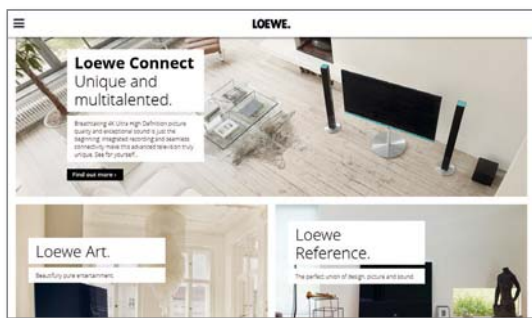

INFO: browserstatus zichtbaar maken.

Verklaring van de symbolen in de browserstatus



Weergegeven **internetpagina vernieuwen**.



Actuele pagina **instellen als startpagina**.

100% **Zoom**-factor van de weergegeven pagina/browser wijzigen.



Weergegeven website als favoriet aan **Weergave Home** toevoegen.

Op internetpagina's navigeren



P+ / P- Pagina verticaal voorbij laten schuiven.



◀ / ▶ Pagina horizontaal scrollen.



◀ ▶ ▲ ▼ Link- of tekstingaveveld met blauwe keuzekader markeren,
OK link openen of tekstinvoer bevestigen.



Druk voor het invoeren van tekst zo vaak op de cijfertoetsen van de afstandsbediening (0 tot 9) (zoals bij een mobiele telefoon) tot het gewenste teken wordt weergegeven. De beschikbare letters zijn op de individuele cijfertoetsen gedrukt.



Gele toets: Tekens wissen.



BACK: Tekstinvoer annuleren en invoerveld verlaten.

URL (internetadres) invoeren

i De browserstatus is zichtbaar.



◀ ▶ ▲ ▼ URL (internetadres) van de weergegeven internetpagina markeren,
OK adresinvoervenster openen.



◀ ▶ ▲ ▼ Gewenst teken selecteren,
OK teken overnemen.

Als u lang op **OK** (2 sec.) drukt bij een letter met een driehoek, worden meer letters getoond.

← Tekens links van de cursor wissen.

.-/ De keuze schakelt naar bijzondere tekens om.

abc Omschakelen van hoofd- naar kleine letters.

Spatie Spaties invoeren.

Wissen Alle tekens wissen.

Annuleren Invoer annuleren. Het invoervenster wordt gesloten en de vorige internetpagina wordt opnieuw weergegeven.

Overnemen Adres overnemen en de nieuwe internetpagina openen.



i De tekens kunnen ook via een usb-toetsenbord of de cijfertoetsen van de afstandsbediening worden ingevoerd (zie linker kolom).

Browser verlaten



HOME: Weergave **Home** oproepen en een andere functie selecteren.

Systeeminstellingen

Onder de menuoptie **Home Systeeminstellingen** treft u alle instellingen en aanpassingsmogelijkheden van uw tv-toestel aan.

Systeeminstellingen oproepen

HOME

HOME: Weergave **Home** oproepen.



◀ ▶ ▾ ▹ **Systeeminstellingen** selecteren, **OK** oproepen.

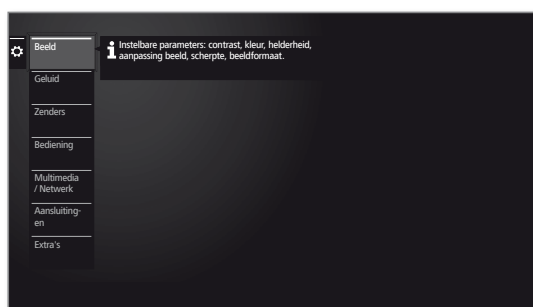

Of:

MENU

MENU lang indrukken: Systeeminstellingen oproepen.

Toelichtingen bij de instelmogelijkheden:

Beeld Hier voert u de instellingen uit die van toepassing zijn voor de weergave van het beeldsignaal van uw tv-toestel.

Menuoptie **Beeld:**

3D¹, Aanpassing beeld, Contrast, Helderheid, Kleurintensiteit, Image+ Active, Beeldformaat instellen.

Menuoptie **Beeld → andere ...:**

Kleurtemperatuur, Scherpte, Beeld verticaal verschuiven, Autom. Dimmen, Filmafvlakking (DMM), Digitale ruisonderdrukking (DNC), Huidskleurtoon, Deblocking-filter.

Geluid Onder deze menuoptie vindt u de instellingen voor de geluidswaergave.

Menuoptie **Geluid:**

Klankaanpassing, Loudness, Geluid/beeld-synchronisatie, Aanpassing geluidsvolume.

Menuoptie **Geluid → andere ...:**

Autom. Volumeregeling, AV-uitgangssignaal audio, Maximaal volume, Max. Inschakelvolumen, Balans.

i De beschikbare menu-items kunnen variëren en zijn afhankelijk van de aangesloten tooncomponenten afhankelijk.

Zenders Tv- en radiozenders verplaatsen en wissen. Bovendien kunt u de zenderlijst automatisch en manueel bijwerken. Uw zenders kunt u ook toewijzen aan persoonlijke lijsten en op die manier naar wens sorteren.

Menuoptie **Zenders:**

Automat. Zoeken TV+radio, Manueel zoeken (incl. antennestatus), Zenderlijsten TV, Zenderlijsten radio, Zenderlijst automatisch actualiseren, Alle zenderlijsten omzetten.

Bediening In dit menu treft u zowel instellingen voor extra functies van uw tv-toestel als EPG, beeld-in-beeld (PIP) en Digital Recorder (DR+), alsmede functie-overkoepelende instellingen, zoals tijd en datum, kinderslot of software-update aan.

Menuoptie **Bediening:**

Taal, Kinderslot, EPG, Energie-efficiëntie, Snelstartmodus, Software.

Menuoptie **Bediening → andere ...:**

OSD beeldscherm, Tijd en datum, DVB-instellingen, PIP, DR+, Standaardteletekst, HbbTV, Vaste schijf, Export logfile, Funktion WEB-knop.

Multimedia / Netwerk Via het menu Multimedia/netwerk kunt u uw netwerkadapter en de netwerktoegang configureren.

Via de menuoptie Rendererer kunt u toestaan dat externe apparaten per app op uw televisietoestel (Rendererer) weergegeven worden om daar de inhoud weer te geven.

Menuoptie **Multimedia / Netwerk:**

Netwerkinstellingen, Multimediainstellingen, Rendererer.

Aansluitingen Via dit menu configureert u het tv-toestel voor het gebruik met externe apparaten.

De wizard geluidscomponenten leidt u comfortabel door de configuratie van uw gekozen audioapparaat zoals luidsprekersystemen of HiFi/AV-versterker.

Meer informatie vindt u in de gebruiksaanwijzingen van de gebruikte apparaten.

Menuoptie **Aansluitingen:**

Geluidscomponenten, Antenne DVB, Instellingen AV-aansluiting, Digital Link, Spelletjesmodus.

Extra's Onder deze menuoptie kunt u de apparatuur van uw tv-toestel oproepen, de eerste ingebruikname herhalen of het toestel op de fabrieksinstellingen terugzetten.

Eveneens kan DR+ Streaming worden geactiveerd, waarbij het tv-toestel de inhoud van het DR+-archief in het netwerk beschikbaar maakt.

Menuoptie **Extra's:**

DR+ Streaming, Uitrusting van het tv-toestel, Erste ingebruikname herhalen, Fabrieksinstellingen herstellen.

¹ 3D functie beschikbaar op de geselecteerde modellen.

Beeld

Hier voert u de instellingen uit die van toepassing zijn voor de weergave van het beeldsignaal van uw tv-toestel.

Beeldinstellingen oproepen

HOME

HOME: Weergave **Home** oproepen.



◀ ▶ ▲ ▼ **Systeeminstellingen** markeren, **OK** systeeminstellingen oproepen.

▼ ▲ **Beeld** markeren,
▶ naar volgende kolom wisselen.

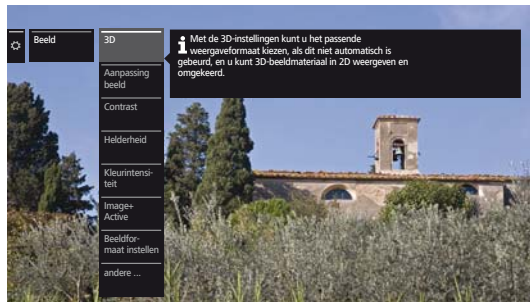

▲ ▼ Gewenste beeldfunctie selecteren,
▶ naar volgende kolom wisselen.

Toelichtingen bij de beeldinstellingen:

3D Instellingen voor de 3D-weergave¹ van uw tv-toestel uitvoeren (zie volgende pagina).

Aanpassing beeld Hier kunt u omschakelen tussen meerdere vooraf vastgelegde beeldinstellingsvarianten en de persoonlijke, door u gemaakte beeldinstellingen. Meer informatie kunt u vinden in hoofdstuk **Systeeminstellingen**, paragraaf **Beeld – Aanpassing beeld**.

Contrast De instelwaarde voor het contrast is gebaseerd op de helderheid in de kamer. Hoe helderder de omgeving, des te hoger de contrastwaarde moet worden ingesteld. Het verbruik van het tv-toestel hangt rechtstreeks af van de hier ingestelde waarde.

Helderheid Stel de helderheid zó in, dat zwarte partijen er nog net zwart uitzien.

Kleurintensiteit Stel de kleurintensiteit in volgens uw persoonlijke smaak. De kleuren moeten natuurlijk werken; of dat het geval is, kunt u bijvoorbeeld afleiden uit de gelaatskleur van personen.

Image+ Active Image+ Active is een speciaal door LOEWE ontwikkeld beeldverbeteringssysteem, dat een gedetailleerder, contrastrijker, scherper, natuurgetrouwer en klarechter beeld verschaft.

Beeldformaat instellen Stel het formaat zó in, dat het beeldscherm zo volledig mogelijk wordt benut, maar dat de natuurlijke verhoudingen behouden blijven en er geen vervormingen optreden.

Meer informatie kunt u vinden in hoofdstuk **Systeeminstellingen**, paragraaf **Beeld – Beeldformaat instellen**.

andere ... met **OK** oproepen (zie rechterkolom).

Kleurtemperatuur Hier kunt u het tv-beeld volgens uw persoonlijke smaak een warmere of koudere kleurtoon geven.

Scherpte Hier kunt u de ideale contourscherpte instellen.

Beeld verticaal verschuiven Bij verschillende beeldformaten is het mogelijk dat teksten of grafische afbeeldingen onderaan en bovenaan niet of slechts gedeeltelijk zichtbaar zijn. U kunt met de menunavigatietoetsen omhoog/omlaag het beeld opwaarts of neerwaarts verschuiven om eventueel verdwenen elementen opnieuw zichtbaar te maken.

i Menu-item alleen beschikbaar voor de beeldformaten Panorama of Zoom.

Autom. Dimmen Hier kunt u kiezen tussen twee automatische dimfuncties, waarmee een aanpassing van het televisiebeeld aan de lichtsterkte in de kamer, een verbeterde contrastindruk en een vermindering van het verbruik van uw tv-toestel tot stand kunnen worden gebracht.

Afhankelijk van de video (VBD+): De achtergrondverlichting wordt afhankelijk van de actuele videocontent gereduceerd, terwijl het videosignaal tegelijkertijd wordt versterkt om het contrast van uw televisiebeeld te verbeteren (**V**ideo compensated **B**acklight **D**imming – VBD).

Afhankelijk van de kamer (OPC): Het contrast van uw televisiebeeld wordt automatisch gereduceerd bij afnemende lichtsterkte in de kamer (**O**ptical **P**ower **C**ontrol – OPC).

i Op grond van een technisch veroorzaakte verlaaging van de luminantie in 3D-modus is deze functie bij de weergave van 3D-materiaal gedeactiveerd.

Auto-formaat (AMD) Bij ingeschakelde auto-formaat herkent het tv-toestel bij Cinemascope of grootbeeld-films het beeldformaat, en stelt het zich daarop in.

Filmafvlakking (DMM) DMM vermindert bij snelle bewegingen van het beeldobject en bij ononderbroken verschijnende teksten trillende bewegingen. Dit geldt in het bijzonder voor bioscoopfilms.

Digitale ruisonderdrukking (DNC) Bij actieve DNC (Digital Noise Control) elimineert of reduceert u beeldruis (bijv. ten gevolge van een slechte ontvangst).

Huidskleurtoon Stel de huidskleurtoon zo in dat gezichten er zo natuurlijk mogelijk uitzien.

Gammahelderheidscorrectie Wanneer uw afbeeldingen over- of onderbelicht zijn, kunt u dit hier corrigeren.

Deblocking-filter Om de door moderne compressieprocedures voor beelden en beeldsequenties veroorzaakte zichtbare storingen bij de beeldweergave (blokjesvorming) tot een minimum te beperken kan er een zogenaamde deblocking-filter worden ingeschakeld, die dergelijke storingen onderdrukt.

PC IN - Display Bij enkele pc-beeldformaten kunnen horizontale alsmede verticale posities en de fasepositie van het beeld worden gecorrigeerd.

Meer informatie kunt u vinden in hoofdstuk **Systeeminstellingen**, paragraaf **Beeld – Beeldformaat instellen**.

i Menu-item alleen beschikbaar, wanneer via de VGA-adapter aan de aansluiting **AV** een geldig PC-sigitaal aanwezig is.

¹ 3D functie beschikbaar op de geselecteerde modellen.

² Niet verkrijgbaar bij toesteltype Art 40 (Full HD).

3D-functie

Met de 3D-functionaliteit van uw tv-toestel kunt u 3D-beeldmateriaal weergeven dat door een zender of door een extern aangesloten randapparaat wordt uitgezonden.

Om de 3D-modus volledig te kunnen benutten heeft u een 3D-bril **Loewe Active Glasses 3D** nodig (zie hoofdstuk **Accessoires**). Leest u a.u.b. de bij de bril geleverde gebruiksaanwijzing.

3D Modus

Bij 3D-beeldmateriaal dat via een op HDMI aangesloten randapparaat wordt weergegeven, wordt het 3D-weergaveformaat bij de fabrieksinstelling **3D-modus → Automatisch** in de meeste gevallen correct herkend. Bij 3D-beeldmateriaal dat door omroepen wordt uitgezonden, kan een handmatige instelling van de 3D-modus noodzakelijk zijn.

i Door de technisch noodzakelijke reductie van de luminantie in de 3D-modus zijn **Automatisch dimmen - ruimte** en **Automatisch dimmen - video (VBD+)** gedeactiveerd, wanneer 3D-programma's worden weergegeven.

i Als het tv-toestel tijdens een 3D-weergave met de afstandsbediening wordt bediend, kunnen er zich flikkereffecten voordoen in de 3D-bril.

3D Modus oproepen

HOME

HOME: Weergave **Home** oproepen.



◀ ▶ ▲ ▼ **Systeeminstellingen** markeren,
OK systeeminstellingen oproepen.

▼ ▲ **Beeld** markeren,
▶ naar volgende kolom wisselen.

◀ ▶ **3D** markeren,
▶ naar volgende kolom wisselen.

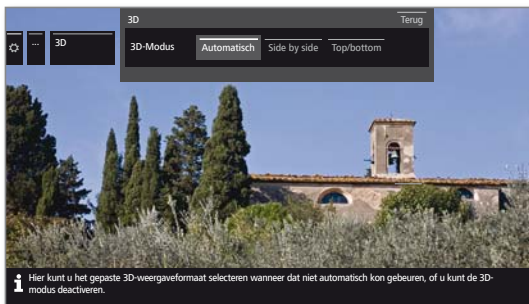

◀ ▶ 3D-modus selecteren.

Uitleg over de 3D-Modus:

Automatisch Bij deze instelling (fabrieksinstelling) stelt het tv-toestel zich, indien mogelijk, en als het door de zender wordt ondersteund, automatisch in op de juiste 3D-modus.

Wijzig de instelling uitsluitend, als het 3D-beeldmateriaal niet correct wordt weergegeven.

side by side Voor het weergeven van 3D-beeldmateriaal in het **side by side**-formaat. Met deze instelling worden er voor de 3D-weergave twee bijna identieke beelden **naast elkaar** uitgezonden, die door het tv-toestel worden samengevoegd.

i De 3D-modus wordt, wanneer het tv-toestel de volgende keer opnieuw wordt ingeschakeld, gereset naar **Automatisch**.

top/bottom Voor het weergeven van 3D-beeldmateriaal in het **top/bottom**-formaat. Met deze optie worden er voor de 3D-weergave twee bijna identieke beelden **boven elkaar** uitgezonden, die door het tv-toestel worden samengevoegd.

i De 3D-modus wordt, wanneer het tv-toestel de volgende keer opnieuw wordt ingeschakeld, gereset naar **Automatisch**.

Beeldformaat/3D-modus

Wanneer 3D-beeldmateriaal door het tv-toestel wordt herkend, hoeft het beeldformaat niet meer te worden gewijzigd. Het beeldformaat in 3D-modus is altijd 16:9 PC.

Melding/symbool

Wanneer het 3D-beeldmateriaal door het tv-toestel wordt herkend, verschijnt er een melding. De meldingstekst wordt na het verstrijken van de weergaveduur weer verborgen.



In de Statusaanduiding wordt 3D-content door een symbool weergegeven.



¹ 3D functie beschikbaar op de geselecteerde modellen.

Aanpassing beeld

Door het kiezen van één van de vooraf ingestelde beeldinstellingvarianten (**Thuisstand**, **Premium Mode**, **Bioscoop modus**, **Shop Mode**) worden de beeldinstellingen voor de op dat ogenblik actieve signaalingsgroep op de vooraf gedefinieerde waarden gezet.

Eigen instellingen van contrast, kleurintensiteit, kleurtemperatuur, helderheid, scherpte en digitale ruisonderdrukking worden onder **Personal Mode** opgeslagen. Daarbij zijn er voor iedere signaalingsgroep telkens eigen persoonlijke waarden.

Een lijst van de verschillende signaalingsgroepen vindt u in het hoofdstuk **Technische gegevens**, paragraaf **Signaalingsgroepen**.

Aanpassing beeld oproepen

HOME

HOME: Weergave **Home** oproepen.



◀ ▶ ▲ ▼ **Systeeminstellingen** markeren,
OK systeeminstellingen oproepen.

▼ ▲ **Beeld** markeren,
▶ naar volgende kolom wisselen.

◀ ▶ **Aanpassing beeld** markeren,
▶ naar volgende kolom wisselen.

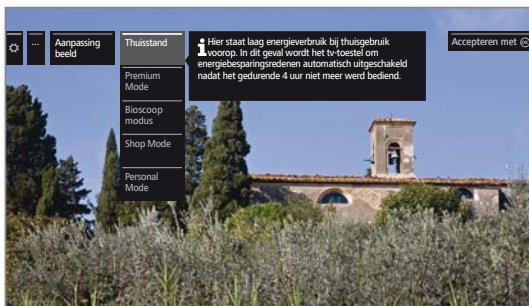

▼ ▲ Modus selecteren,
OK geselecteerde modus overnemen.

i Bij het selecteren van één van de drie vooraf ingestelde beeldinstellingvarianten moet bovendien worden aangegeven of de modus alleen voor de op dat moment gekozen signaalbron, bijv. **alleen voor HD Digital** of **voor de hele tv** moet worden ingesteld.

Toelichtingen bij de beeldinstellingvarianten:

Thuisstand	Hier ligt de nadruk bij de beeldinstellingen op een gering energieverbruik bij huishoudelijk gebruik. In dat geval schakelt het tv-toestel om redenen van energiezuinigheid automatisch uit, nadat het gedurende 4 uur niet meer werd bediend.
Premium Mode	De beeldinstellingen in de Premium Mode zijn bij een hoger energieverbruik voor een lichtere omgeving geoptimaliseerd.
Bioscoop modus	De bioscoop modus is geoptimaliseerd voor filmweergave
Shop Mode	De beeldinstellingen zijn afgestemd op gebruik in de showroom.
Personal Mode	Hier kunt u uw als laatste uitgevoerde beeldinstelling opnieuw oproepen.

Beeldformaat instellen

i De instelmogelijkheden zijn afhankelijk van de weergegeven beeldinhoud.

HOME

HOME: Weergave **Home** oproepen.



◀ ▶ ▲ ▼ **Systeeminstellingen** markeren,
OK systeeminstellingen oproepen.

▼ ▲ **Beeld** markeren,
▶ naar volgende kolom wisselen.

◀ ▶ **Beeldformaat** markeren,
▶ naar volgende kolom wisselen.

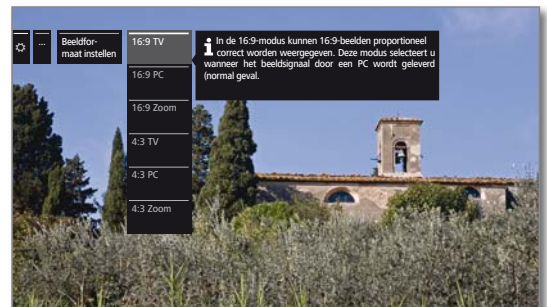

▼ ▲ Formaat selecteren,
OK geselecteerd formaat overnemen.

Toelichtingen bij de beeldformaten voor HD-signalen:

4:3 TV	Proportioneel correcte weergave van 4:3 of 16:9-uitzendingen. Deze modus kiest u, wanneer het signaal niet door een pc wordt geleverd (normale situatie). Er wordt een klein gedeelte van het beeld weggeknipt. Dit is mogelijk nodig om eventuele storingen aan de beeldrand die afkomstig zijn van het toegevoerde signaal, te laten verdwijnen.
16:9 TV	
4:3 PC	Proportioneel correcte weergave van 4:3 of 16:9-uitzendingen zonder informatieverlies. Deze modus kiest u, wanneer het signaal door een pc wordt geleverd.
16:9 PC	
4:3 Zoom	Proportioneel correcte weergave. Maximale vergroting van het beeld. Eventueel kan er schermtekst verloren gaan.
16:9 Zoom	

Toelichtingen bij de beeldformaten voor SD-signalen:

16:9	Proportioneel correcte weergave van 16:9-uitzendingen.
4:3	Proportioneel correcte weergave van 4:3-uitzendingen.
Panorama 1	Proportioneel correcte weergave van 4:3-uitzendingen op het 16:9-beeldscherm. Zenderlogo en ondertiteling blijven in beeld.
Panorama 2	Beeldvullende weergave (leveringstoestand) van 4:3-uitzendingen op het 16:9-beeldscherm. Zenderlogo en ondertiteling blijven in beeld.
Zoom	Proportioneel correcte weergave. Maximale vergroting van het beeld. Eventueel kan er schermtekst verloren gaan.
PALplus	Een door de zender geleverde 4:3-compatibele 16:9-beeldtransmissie, die automatisch wordt herkend.

Geluid

Geluidsinstellingen oproepen

i De menuopties die kunnen worden geselecteerd, zijn afhankelijk van de gekozen zender en de aangesloten geluidscomponenten.

HOME

HOME: Weergave **Home** oproepen.



◀ ▶ ▲ ▼ **Systeeminstellingen** markeren,
OK systeeminstellingen oproepen.

▼ ▲ **Geluid** markeren,
▶ naar volgende kolom wisselen.



▲ ▼ Gewenste geluidsfunctie selecteren,
▶ naar de volgende kolom wisselen.

Toelichtingen bij de geluidsinstellingen:

Geluid via Hier kunt u kiezen of u het geluid wilt horen via de tv-luidsprekers of via de HiFi/AV-versterker.

i De keuzemogelijkheid **Geluid via** verschijnt alleen wanneer in de geluidscomponentenwizard **HiFi/AV-versterker of tv-luidsprekers (omschakelbaar)** werd geselecteerd (zie hoofdstuk **Systeeminstellingen**, paragraaf **Aansluitingen – Geluidscomponenten**).

Klankaanpassing Hier kunt u vast geprogrammeerde klankkarakters aanpassen aan de betreffende uitzending. U kunt bijv. Spraak, Klassiek, Pop, Persoonlijke muziek- en Filmklank selecteren. Bij Persoonlijke muziek- en Filmklank kunt u de hoge en lage tonen instellen.

Loudness Aan het gehoor aangepaste verhoging van hoge en lage tonen bij een gering volume.

Geluid/beeld-synchronisatie Wanneer het geluid niet volledig synchroon loopt met het beeld, kunt u dat hier corrigeren. Wanneer u de markering op de balk naar beneden beweegt, vertraagt u het geluid t.o.v. het beeld. Wanneer u de markering naar boven beweegt, versnelt u het geluid t.o.v. het beeld. De aanpassing van het geluid gebeurt in stappen van telkens 10 ms.

i alleen beschikbaar bij DVB-zenders.

Aanpassing geluidsvolume Het volume van de verschillende zenders kan verschillend zijn. Als het volume in vergelijking met andere zenders te hoog of te laag is, past u het volume aan. Bij geopend menu kunt u de zenders met **P+ / P-** achtereenvolgens selecteren en het volume van iedere zender afzonderlijk instellen.

andere ... met **OK** oproepen.

Toelichtingen bij de geluidsinstellingen (vervolg):

Toon luidspreker/Toon hoofdtelefoon Bij analoge zenders: Selectiemogelijkheid mono/stereo of Toon 1 of Toon 2 bij zenders in twee tonen gescheiden voor luidspreker en hoofdtelefoon.

Autom. Volumeregeling Bij ontvangst van zenders met verschillende normen, bij het omschakelen van de ene naar de andere zender, of bij reclameblokken kan het gebeuren dat het volume varieert. Zet de optie Automatische volumeregeling op **aan** om dergelijke volumevariaties tot een minimum te beperken. Bij muziekprogramma's en live-uitzendingen kunt u de automatische volumeregeling echter beter **uitschakelen**.

Maximaal volume Het instelbare volume van de luidsprekers kan worden begrensd. Zo voorkomt u dat een te hoog volume kan worden ingesteld.

Max. Inschakelvolume Hiermee bepaalt u het geluidsvolume van het tv-toestel na het inschakelen met de netschakelaar of na een stroomonderbreking. Bij het inschakelen van het tv-toestel uit de standbymodus blijft het laatst ingestelde volume behouden, op voorwaarde dat het niet hoger was dan het inschakelvolume. Anders wordt het daardoor begrensd.

Balans Stereobalans dusdanig instellen dat de indruk van het volume rechts en links overeenkomt.



Zenders

Onder de optie Zenders vindt u alle instellingen rondom het zoeken naar zenders voor de tv en de DVB-radio, net als voor functies voor het instellen en bewerken van de verschillende zenderlijsten.

- i** Zenders beheren is niet mogelijk, zolang een geprogrammeerde timeropname actief is.
- i** Wanneer minstens één zender geblokkeerd is, dient men voor het automatisch zoeken het geheime nummer in te voeren.
- i** De procedure bij radiozenders of zenderlijsten van de radio is dezelfde als van tv-zenders of zenderlijsten van de tv. De procedure wordt om die reden alleen voor tv-zenders beschreven.

Menu Zender oproepen

HOME

HOME: Weergave **Home** oproepen.



◀ ▶ ▲ ▼ **Systeeminstellingen** markeren,
OK systeeminstellingen oproepen.

▼ ▲ **Zenders** markeren,
▶ naar volgende kolom wisselen.



▲ ▼ Gewenste functie selecteren
▶ naar de volgende kolom wisselen.

Toelichtingen bij de instelmogelijkheden in het menu Zender:

- | | |
|---|--|
| <p>Automat. Zoeken TV+radio</p> | <p>Hier kunt u een wizard starten die alle tv- en DVB-radiozenders automatisch zoekt en opslaat (zie hoofdstuk Systeeminstellingen, paragraaf Zenders – Automat. Zoeken TV+Radio).</p> |
| <p>Manueel zoeken (incl. antennestatus)</p> | <p>Hier kunt u alle bij een zender behorende instellingen uitvoeren (zie hoofdstuk Systeeminstellingen, paragraaf Zenders – Manueel zoeken (incl. antennestatus)).</p> |
| <p>Zenderlijsten TV
Zenderlijsten radio</p> | <p>Hier kunt u tv-zenders/DVB-radiozenders in alle lijsten verplaatsen en zenders wissen. Hier is het mogelijk veel gebruikte zenders in één of verschillende persoonlijke lijst(en) samen te stellen (zie hoofdstuk Systeeminstellingen, paragraaf Zenders – Zenderlijsten TV / radio).</p> |
| <p>Zenderlijst automatisch actualiseren</p> | <p>Wanneer de zenderlijst niet meer up-to-date is, wordt ze automatisch geactualiseerd wanneer de parameter Toestaan geselecteerd is (zie hoofdstuk Systeeminstellingen, paragraaf Zenders – Zenderlijst automatisch actualiseren).</p> |
| <p>Alle zenderlijsten omzetten</p> | <p>Hier kunt u alle zenderlijsten van het tv-toestel exporteren of importeren (zie hoofdstuk Systeeminstellingen, paragraaf Zenders – Alle zenderlijsten omzetten).</p> |

Automatisch zoeken TV+Radio

Bij Automatisch zoeken TV+Radio wordt een wizard gestart die naar nieuwe zenders zoekt die nog niet zijn opgeslagen.

I Als u alle opgeslagen zenders wenst te wissen en automatisch opnieuw te laten zoeken, moet u de eerste ingebruikname herhalen.

HOME

HOME: Weergave **Home** oproepen.



▼ ▲ **Systeeminstellingen** markeren,
OK systeeminstellingen oproepen.

▼ ▲ **Zenders** markeren,
▶ naar volgende kolom wisselen.

▼ ▲ **Autom. Zoeken TV+radio** markeren,
▶ naar volgende kolom wisselen.

In de infotekst bovenaan worden de actuele zoekinstellingen weergegeven:

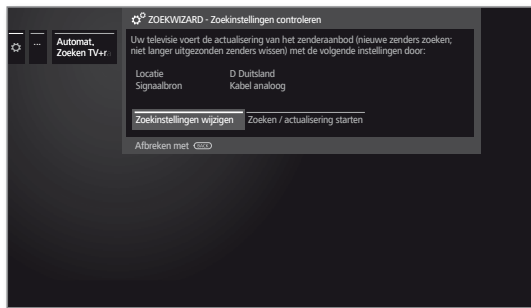

Wanneer u deze zoekinstellingen wenst te wijzigen:



◀ ▶ **Zoekinstellingen wijzigen** selecteren,
OK wizard roept zoekinstellingen op (zie rechterkolom).

Wanneer u akkoord gaat met deze instellingen:

◀ ▶ **Zoeken/actualisering starten** selecteren,
OK zoekmodus starten.

BACK

BACK: Lopende zoekactie/actualisering annuleren.

Toelichting bij enkele zoekinstellingen:

Signaalbron Kies hier Kabel (analoog), DVB-T, DVB-C of DVB-S afhankelijk van in welke signaalbron u naar nieuwe zenders wenst te zoeken.

Via de menuoptie **Antennewizard** kunt u hier ook een configuratie van de DVB-T- en DVB-S-antennes oproepen.

I Bij het oproepen van DVB-antenneconfiguratie wordt het venster **Zoekinstellingen wijzigen** verlaten. Het kan na het samenstellen van de antenne configuratie opnieuw worden opgeroepen.

Kabel analoog Met het selecteren van de toestelloctie wordt de gebruikelijke tv-/kleurennorm vooraf ingesteld.
TV-/kleurennorm Dit mag alleen gewijzigd worden indien zenders met andere normen moeten worden gezocht.

Toelichting bij enkele zoekinstellingen (vervolg):

DVB-T/C/S Netwerkselectie Als er meerdere ontvangstnetwerken beschikbaar zijn, kunt u selecteren van welk netwerk u uw zenders wenst te ontvangen.

DVB-T/C/S instellingen Met het instellen van de locatie van het toestel worden de gebruikelijk instellingen vooringesteld. Wijzig die uitsluitend, wanneer u andere parameters kent.

gecodeerde zenders: (DVB-T/C/S)

U kunt aangeven, of er bij het zoeken/actualiseren naar gecodeerde zenders moet worden gezocht. Selecteer **ja**, dan wordt ook naar gecodeerde zenders gezocht. Echter gecodeerde zenders kunt u uitsluitend met een CA-module en een bijkomende Smart Card ontvangen. Informeer bij uw elektronicaspecialzaak naar de juiste Smart Card voor de ontvangst van bepaalde zenders.

Zoekmethode: (DVB-T)

Wanneer u het zoeken onafhankelijk van het kanalenraster wenst door te voeren, selecteert u in de zoekmethode **Frequentie zoeken**.

Zoekmethode: (DVB-C)

Als u hier **Frequentie zoeken** kiest, worden alle zenders gezocht die kunnen worden ontvangen. Bij **Netwerk zoeken** worden alle netwerken gezocht die kunnen worden ontvangen, of wordt alleen in het onder de **Netwerk-ID** vermelde netwerk naar de betreffende zenders gezocht die deze netwerken uitzenden.

Netwerk-ID: (DVB-C)

Als u hier **geen** selecteert, worden de DVB-signalen van alle huidige zendernetwerken automatisch gezocht (aanbevolen voor de meeste kabelnetten). Wanneer u echter een bepaalde netwerk-ID invoert (noodzakelijk bij kabelnetten van bepaalde landen), worden alleen de DVB-signalen van dat zendernetwerk automatisch gezocht. Voor meer informatie kunt u terecht bij uw kabelmaatschappij.

Zoekmethode: (DVB-S)

Als u hier **Frequentie zoeken** kiest, worden alle zenders gezocht die kunnen worden ontvangen. Bij **Netwerk zoeken** worden van alle netwerken die kunnen worden ontvangen, die zenders gezocht die deze netwerken uitzenden.

Logical Channel Number overnemen: (DVB-T/C/S)

In verschillende landen worden digitale zenders (DVB-T/C/S) met een voorgedefinieerd programmanummer per zender doorgestuurd, ook wel Logical Channel Numbers (LCN) genoemd.

Wanneer u hier **ja** aangeeft, worden deze van tevoren vastgelegde zendergeheugenplaatsen overgenomen en worden de zenders van de geprefereerde signaalbron volgens LCN gesorteerd. De zenders kunnen in het zenderoverzicht niet meer worden verschoven.



Zender zoeken/actualiseren – Bewerking van nieuwe en niet meer gevonden zenders

Wanneer het automatisch zoeken/actualiseren is voltooid, wordt het aantal nieuw gevonden tv-zenders weergegeven.

- ▶▶ Verder. Het aantal nieuw gevonden radiozenders wordt weergegeven.
- ▶▶ Lijst nieuw gevonden tv-zenders oproepen.



- Ⓞ Zender selecteren, **OK** zender markeren/niet markeren.
- ▶▶ Slaat de gemarkeerde tv-zenders op. De lijst met de nieuw gevonden radiozenders wordt opgeroepen.
- Ⓞ Zender selecteren, **OK** zender markeren/niet markeren.
- ▶▶ Verder.

Vervolgens wordt er een lijst getoond van eventuele zenders die opgeslagen zijn maar die tijdelijk geen programma's meer uitzenden of die niet meer bestaan. Voor de zender staat het nummer van de gebruikte geheugenplaats. Markeer die zenders die u definitief wenst te wissen.



- Ⓞ Zender selecteren, **OK** zender markeren/niet markeren.
- ▶▶ Verder. De gemarkeerde zenders worden gewist. De lijst met niet meer gevonden radiozenders wordt opgeroepen.
- Ⓞ Zender selecteren, **OK** zender markeren/niet markeren.
- ▶▶ Zoekwizzard beëindigen.

Manueel zoeken tv/radio

Hier kunt u alle bij een programma horende instellingen uitvoeren. Dit vereist echter wel een gedegen kennis.

i Manueel zoeken voor radiozenders lijkt op manueel zoeken voor tv-zenders. Dat is de reden dat manueel zoeken voor radiozenders niet afzonderlijk wordt toegelicht.

Manueel zoeken oproepen

- HOME Weergave **Home** oproepen.
- ⬇ ▲ **Systeeminstellingen** markeren, **OK** systeeminstellingen oproepen.
- ⬇ ▲ **Zenders** markeren,
 - ▶ naar volgende kolom wisselen.
- ⬇ ▲ **Manueel zoeken (incl. antennenstatus)** markeren, **OK** manueel zoeken oproepen.



Via de menuoptie **Signaalbron** kunt u hier het bereik selecteren, waarbinnen u de zender wilt zoeken. Afhankelijk van de gekozen bron zijn er verschillende instelmogelijkheden beschikbaar.

Op de volgende pagina worden de instellingen voor Kabel analoog en voor Bronnen DVB-T/C/S gescheiden beschreven.

Statusbalken bij manueel zoeken

Bij manueel zoeken worden statusbalken weergegeven die de ontvangstkwaliteit van de individuele zenders weergeven. De markeringen dienen op alle balken, indien mogelijk, in het groene bereik te zitten.

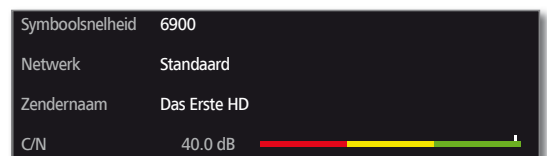

C/N: (Carrier/Noise) De balk geeft de signaal-ruisafstand aan. De weergegeven waarde in dB dient zo hoog mogelijk te zijn.

Level: De balk toont het ontvangsniveau van de zender aan. De weergegeven waarde in dBμV dient zo hoog mogelijk te zijn.

BER: (Bit-Error-Rate) De balk toont het bitfoutpercentage van de zender. De waarde dient zo laag mogelijk te zijn.

Manueel zoeken Kabel analoog:

- i Manueel zoeken is opgeroepen.
- i Als signaalbron werd **Kabel analoog** gekozen.

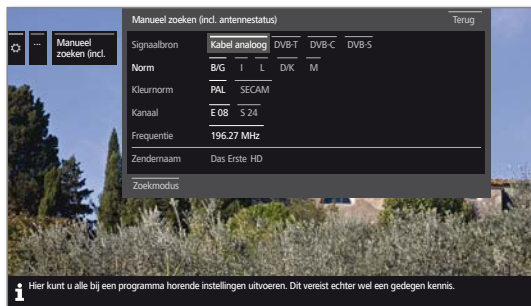

- ▲ ▼ ◀ ▶ Instellingen markeren en aanpassen, **OK** evt. bevestigen.
- ▲ ▼ ◀ ▶ Zoekmodus markeren, **OK** zoekmodus starten.

Wanneer er een zender is gevonden:

- ▲ ▼ ◀ ▶ **Opslaan/Overschrijven** markeren, **OK** zender opslaan.

Toelichtingen bij zoekinstellingen voor Kabel analoog:

- Signaalbron** Selecteren van het bereik waarin u de zenders wenst te zoeken.
- Norm** Doe evt. navraag bij uw speciaalzaak welke norm voor bepaalde zenders of AV-apparatuur moet worden ingesteld.
- Kleurnorm** Doe evt. navraag bij uw speciaalzaak welke norm voor bepaalde zenders of AV-apparatuur moet worden ingesteld.
- Kanaal** Rechtstreekse invoering van het kanaal.
- Frequentie** Rechtstreekse invoering van de zenderfrequentie. Invoerbereik: 044.75 MHz - 859.25 MHz.
- Naam** Hier wordt de naam van de gevonden zender weergegeven. U kunt de naam van de zender wijzigen.

Manueel zoeken DVB-T/C/S:

- i Manueel zoeken is opgeroepen.

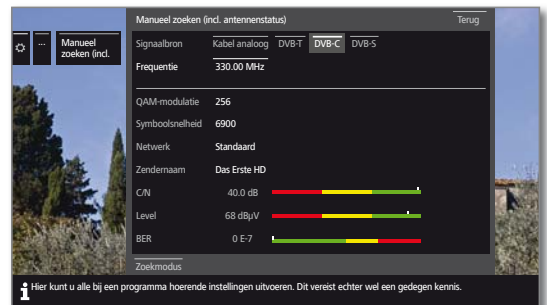

- ▲ ▼ ◀ ▶ Instellingen markeren en aanpassen, **OK** evt. bevestigen.
- ▲ ▼ ◀ ▶ Zoekmodus markeren, **OK** zoekmodus starten.

Wanneer er een DVB-transponder is gevonden:

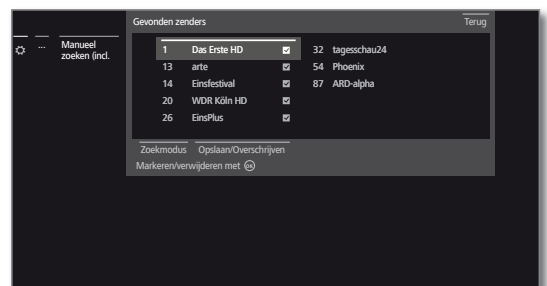

- ▲ ▼ ◀ ▶ Zender markeren, **OK** Zender wordt met gemarkeerd. Dit evt. voor meerdere zenders herhalen.
- i Zenders die reeds voorkomen in het zenderoverzicht, worden met het stationsnummer vóór de naam afgebeeld.
- ▲ ▼ ◀ ▶ **Opslaan/Overschrijven** markeren, **OK** met gemarkeerde zenders worden opgeslagen.

Toelichting bij enkele zoekinstellingen:

- Signaalbron (DVB-T/C/S)** Selecteren van het bereik waarin u de zenders wenst te zoeken.
- Kanaal (DVB-T)** Rechtstreekse invoering van het kanaal.
- Satellite (DVB-S)** Hier kunt u de satelliet selecteren waarop naar de zenders moet worden gezocht.
- Band (DVB-S)** Hier kunt u de frequentieband selecteren waarop moet worden gezocht.
 Instelbereik: horiz/low 10694-11906 MHz
 horiz/high 11544-12756 MHz
 vert/low 10694-11906 MHz
 vert/high 11544-12756 MHz
- Frequentie (DVB-T/C/S)** DVB-T/C: rechtstreekse invoering van de zenderfrequentie.
 DVB-S: rechtstreekse invoering van de LNC-frequentie.
- Symboolsnelheid (DVB-S)** Hier kunt u de symboolsnelheid vermelden
 Bereik: 1000 - 45.000

Zenderlijsten TV/radio

Onder de menuoptie **Zenderlijsten TV** resp. **Zenderlijsten radio** kunt u verschillende lijsten, bijv. **DVB-T**, **ASTRA LCN**, **DVB-C**, enz., bewerken (blok wissen, blok verschuiven, gewiste zenders herstellen, Lijst wissen), alsmede nieuwe **Persoonlijke lijsten** aanmaken en bewerken.

i De functie Zenderlijsten Radio lijkt op die van Zenderlijsten tv. Dat is de reden dat de bewerking van Zenderlijsten Radio niet afzonderlijk wordt toegelicht.

Zenderlijst wijzigen

i Wanneer minstens één zender geblokkeerd is, dient voor het wijzigen van zenders het geheime nummer te worden ingevoerd.

HOME

HOME: Weergave **Home** oproepen.



▼ ▲ **Systeeminstellingen** markeren, **OK** systeeminstellingen oproepen.

▼ ▲ **Zenders** markeren,
▶ naar volgende kolom wisselen.

▼ ▲ **Zenderlijsten TV** selecteren,
▶ naar volgende kolom wisselen.

▼ ▲ **Gewenste zenderlijst** markeren,
▶ lijst oproepen.



Hier kunt u zenders wissen en verplaatsen, alsmede gewiste zenders herstellen.

De procedures voor **Blok wissen**, **Blok verschuiven**, **Zenders herstellen** en **Lijst wissen** worden hierna beschreven.

Blok wissen



◀ ▶ ▲ ▼ **Blok wissen** selecteren,
▼ naar de lijst wisselen.

◀ ▶ ▲ ▼ Begin van het blok markeren,
OK begin van het blok bevestigen.

◀ ▶ ▲ ▼ Einde van het blok markeren,
OK einde van het blok bevestigen (geselecteerde zenders krijgen de kleur blauw).

◀ ▶ ▲ ▼ **Wissen uitvoeren** selecteren,
OK het blok wordt gewist, of

◀ ▶ ▲ ▼ **Proces afbreken** selecteren,
OK wissen annuleren.

Blok verschuiven/volgorde wijzigen

i Zenders met LCN kunnen niet opnieuw worden gesorteerd. In dat geval is de functie **Blok verschuiven** verborgen.



◀ ▶ ▲ ▼ **Blok verschuiven** selecteren,
▼ naar de lijst wisselen.

◀ ▶ ▲ ▼ Begin van het blok markeren,
OK begin van het blok bevestigen.

◀ ▶ ▲ ▼ Einde van het blok markeren,
OK einde van het blok bevestigen (geselecteerde zenders krijgen de kleur blauw).

◀ ▶ ▲ ▼ Invoegpositie selecteren,
OK invoegpositie bevestigen.



Hier kunt u zenders in alle lijsten verplaatsen, zenders wissen en door u verwijderde zenders herstellen. Veel gebruikte zenders kunt u in een of meer persoonlijke lijsten samenbrengen.



◀ ▶ ▲ ▼ **Verplaatsen uitvoeren** selecteren,
OK het blok wordt verplaatst, of

◀ ▶ ▲ ▼ **Proces afbreken** selecteren,
OK verplaatsen beëindigen.

Zenders herstellen



◀ ▶ ▲ ▼ **Zenders herstellen** selecteren,
▼ naar de lijst wisselen.

◀ ▶ ▲ ▼ Begin van het blok markeren,
OK begin van het blok bevestigen.

◀ ▶ ▲ ▼ Einde van het blok markeren,
OK einde van het blok bevestigen (geselecteerde zenders krijgen de kleur blauw).

◀ ▶ ▲ ▼ **Zenders herstellen** selecteren,
OK zenders worden weer aan de zenderlijst toegevoegd, of

◀ ▶ ▲ ▼ **Proces afbreken** selecteren,
OK herstellen afbreken.

Lijst wissen



◀ ▶ ▲ ▼ **Lijst wissen** selecteren,
OK Lijst wissen bevestigen.

OK Wissen bevestigen.

Persoonlijke lijsten samenstellen/wijzigen

Elke persoonlijke lijst kan maximaal 99 zenders bevatten. U kunt de persoonlijke lijsten samenstellen volgens uw eigen behoeften (bijv. rubrieklijsten). Andere gebruikers van dit tv-toestel kunnen hun eigen persoonlijke lijsten opstellen. U kunt maximaal zes persoonlijke lijsten opstellen.

i Het opstellen en wijzigen van persoonlijke zenderlijsten is niet mogelijk, zolang een geprogrammeerde timeropname actief is.

Nieuwe persoonlijke lijst aanmaken/bewerken

HOME

HOME: Weergave Home oproepen.



▼ ▲ **Systeeminstellingen** markeren, **OK** systeeminstellingen oproepen.

▼ ▲ **Zenders** markeren,
▶ naar volgende kolom wisselen.

▼ ▲ **Zenderlijsten TV** markeren,
▶ naar volgende kolom wisselen.

▼ ▲ **Nieuwe pers. Lijst** markeren, **OK** nieuwe persoonlijke lijst x wordt aangemaakt.

i x is het nummer van de persoonlijke lijst. Het nummer is afhankelijk van het aantal lijsten dat al werd aangemaakt.

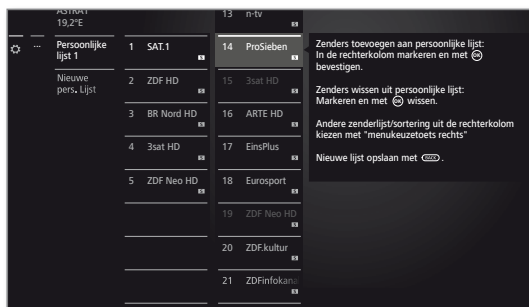

▲ ▼ Markeer zenders in de zenderlijst die naar de persoonlijke lijst dienen te worden overgedragen.

OK Verplaatst de zender naar de persoonlijke lijst. De nieuwe zender wordt aan het einde van de persoonlijke lijst toegevoegd. Ga op dezelfde wijze te werk bij andere zenders.

▶ Aanvullende opties oproepen.

ASTRA LCN Bijvoorbeeld voor de zenderlijsten. Selecteer hier de DVB-T zenderlijsten, waaruit u zenders aan persoonlijke lijsten wilt toevoegen. In de persoonlijke lijsten kunt u zenders van verschillende bronnen opslaan.

Sortierung Sortering van de zenderlijst (bron) kan tussen op nummer en op alfabet worden overgeschakeld.

BACK

BACK: Zenderlijst opslaan en sluiten.

Zender aan persoonlijke lijst toevoegen

i De persoonlijke lijst die aan de zender moet worden toegevoegd, moet zijn geopend.



▼ ▲ **Zender toevoegen/wissen** in de functielijst selecteren.

Hoe u zenders toevoegt, staat beschreven in de linkerkolom.

Zender uit de persoonlijke lijst wissen

i De persoonlijke lijst waaruit de zender moet worden gewist, moet zijn geopend.



▼ ▲ **Zender toevoegen/wissen** in de functielijst selecteren,

OK uitvoeren.

◀ Naar de persoonlijke lijst wisselen.

▲ ▼ De te wissen zender in de persoonlijke lijst markeren,

OK uitvoeren. Ga op dezelfde wijze te werk bij andere zenders.

BACK

BACK: Zenderlijst opslaan en sluiten.

Zender naar persoonlijke lijst verplaatsen/volgorde wijzigen

i De persoonlijke lijst naar welke de zender moet worden verplaatst, moet zijn geopend.



▼ ▲ **Zender verschuiven** in de functielijst selecteren, **OK** uitvoeren.

▲ ▼ De te verplaatsen zender in de persoonlijke lijst selecteren,

OK markeren (zender wordt rood gemarkeerd).

▲ ▼ Invoegpositie selecteren (de invoegpositie wordt met een rode streep gemarkeerd),

OK verplaatsen uitvoeren. Ga op dezelfde wijze te werk bij andere zenders.

BACK

BACK: Zenderlijst opslaan en sluiten.

Persoonlijke lijst een andere naam geven

i De persoonlijke lijst die een andere naam moet krijgen, moet zijn geopend.



▼ ▲ **Lijst hernoemen** in de functielijst selecteren, **OK** uitvoeren.



Nieuwe naam invoeren.



◀ ▶ ▲ ▼ Overnemen selecteren,

OK de nieuwe naam voor de persoonlijke lijst wordt overgenomen.

Persoonlijke lijst wissen

i De persoonlijke lijst die moet worden gewist, moet zijn geopend. Het wissen van de lijst is onomkeerbaar.



▼ ▲ **Lijst wissen** in de functielijst selecteren, **OK** uitvoeren.

Zenderlijst automatisch actualiseren

Sommige programma-aanbieders bieden het automatisch actualiseren van de zenderlijsten aan (Dynamic Channel Management). U kunt de automatische actualisering van de zenderlijst **Toestaan** of **Blokkeren**. Bij een ingeschakelde automatische actualisering verschijnt er een melding op het scherm in het geval dat een zenderlijst is gewijzigd. Zo wordt u over een beschikbare actualisering geïnformeerd.

Actualisering toestaan/blokkeren

HOME

HOME: Weergave **Home** oproepen.



▼ ▲ **Systeeminstellingen** markeren, **OK** systeeminstellingen oproepen.

▼ ▲ **Zenders** markeren,

▶ naar volgende kolom wisselen.

▼ ▲ **Zenderlijst automatisch actualiseren** markeren,

▶ naar volgende kolom wisselen.

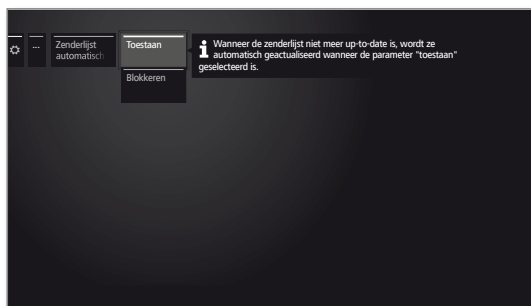

▼ ▲ **Toestaan** of **Blokkeren** selecteren, **OK** overnemen.

Wanneer de zenderlijst niet meer up-to-date is, wordt ze automatisch geactualiseerd wanneer de instelling **Toestaan** geselecteerd is.

Actualisering van de zenderlijst

Zodra de netwerkaanbieder zijn zenderlijst heeft gewijzigd, verschijnt er op het werkende tv-toestel een melding.

i Bij **Zenderlijst automatisch actualiseren** moet **Toestaan** geselecteerd zijn.

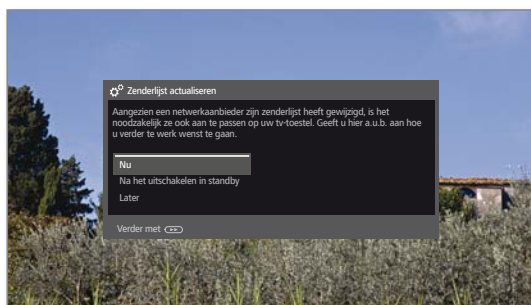

▲ ▼ Gewenste procedure selecteren.

Nu De actualisering van de zenderlijst wordt onmiddellijk uitgevoerd. Normaal gebeurt dit op de achtergrond zonder de werking van de televisie te beïnvloeden. In uitzonderlijke gevallen is het echter mogelijk dat er tijdens dit proces een automatische zenderomschakeling vereist is.

Na het uitschakelen in standby De actualisering van de zenderlijst wordt na de volgende uitschakeling van het tv-toestel in de standby-modus uitgevoerd.

Later De actualisering van de zenderlijst wordt naar een later tijdstip verschoven. Bij de volgende in/uitschakeling verschijnt de melding i.v.m. de actualisering opnieuw.



OK Selectie bevestigen.

Alle zenderlijsten omzetten

Hier kunt u alle zenderlijsten van uw tv-toestel op een USB-opslagmedium exporteren of zenderlijsten importeren.

Zenderlijsten overzetten oproepen

HOME

HOME: Weergave **Home** oproepen.



▼ ▲ **Systeeminstellingen** markeren, **OK** systeeminstellingen oproepen.

▼ ▲ **Zenders** markeren,

▶ naar volgende kolom wisselen.

▼ ▲ **Alle zenderlijsten omzetten** markeren, **OK** oproepen.

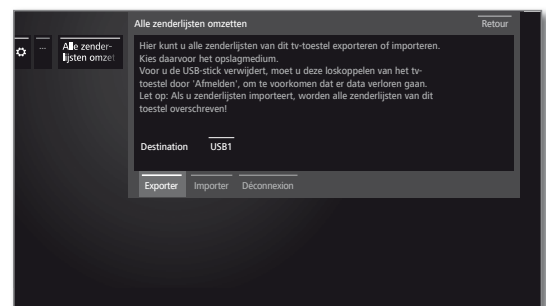

◀ ▶ ▲ ▼ Doel selecteren, indien meerdere USB-opslagmedia aanwezig zijn.

◀ ▶ ▲ ▼ **Exporteren** of **Importeren** markeren, **OK** Selectie bevestigen.

i Als u zenderlijsten importeert, worden alle zenderlijsten van dit toestel overschreven.

i Voor u de USB-stick verwijderd, moet u deze loskoppelen van het tv-toestel door **Afmelden**, om te voorkomen dat er data verloren gaan.

Bediening

Onder de optie Bediening staan zowel instellingen voor de verschillende bedrijfsmodi, zoals PIP en DR+, als instellingen die functieoverkoepelend betrekking hebben op het toestel, zoals spraak, tijd en datum en OSD-beeldschermen, enz.

Bediening oproepen

HOME

HOME: Weergave **Home** oproepen.



◀ ▶ ▲ ▼ **Systeeminstellingen** markeren,
OK systeeminstellingen oproepen.

▼ ▲ **Bediening** selecteren,
▶ naar volgende kolom wisselen.

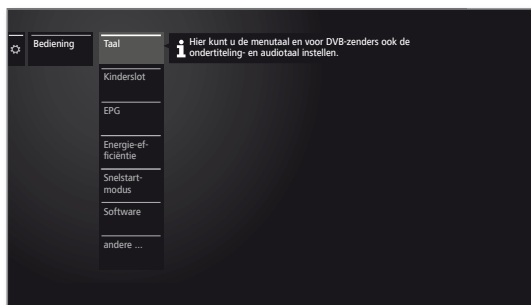

▼ ▲ Gewenste menupunt selecteren,
▶ naar de volgende kolom wisselen.

Toelichtingen bij de instelmogelijkheden in het menu Bediening:

Taal Hier kunt u de menutaal en voor DVB-zenders ook de ondertitelings- en audiotaal instellen.

Meer informatie kunt u vinden in hoofdstuk **Systeeminstellingen**, paragraaf **Bediening – Taal**.

Kinderslot Met de kinderbeveiliging kunt u de toegang tot alle zenders onmiddellijk of dagelijks gedurende een bepaalde periode blokkeren. De zenders kunnen ook afzonderlijk worden vergrendeld. Een leeftijdsafhankelijke blokkering van uitzendingen met leeftijdsidentificatie is eveneens mogelijk.

Meer informatie kunt u vinden in hoofdstuk **Systeeminstellingen**, paragraaf **Bediening – Kinderslot**.

EPG Hier kunt u alle EPG-instellingen uitvoeren.

Meer informatie kunt u vinden in hoofdstuk **Systeeminstellingen**, paragraaf **Bediening – EPG**.

Energie-efficiëntie Hier bepaalt u hoe energie-efficiënt u uw televisie wenst te gebruiken.

Meer informatie kunt u vinden in hoofdstuk **Systeeminstellingen**, paragraaf **Bediening – Energie-efficiëntie**.

Snelstartmodus Hier kunt u de snelstartmodus activeren. Het tv-toestel schakelt dan direct in, zonder vertraging, uit de stand-bymodus.

Meer informatie kunt u vinden in hoofdstuk **Systeeminstellingen**, paragraaf **Bediening – Snelstartmodus**.

Software Hier kunt u nieuwe software van een USB-opslagmedium of via het internet laden (voor zover de voorwaarden daarvoor aanwezig zijn).

Meer informatie kunt u vinden in hoofdstuk **Systeeminstellingen**, paragraaf **Bediening – Software**.

andere ... Na bevestiging met de **OK**-toets worden u een aantal bijkomende, niet zo vaak gebruikte subopties van de huidige menuoptie voorgesteld.

OSD beeldscherm Hier kunt u instellingen uitvoeren in verband met de duur, de positie en het bestaan van speciale schermweergaven.

Meer informatie kunt u vinden in hoofdstuk **Systeeminstellingen**, paragraaf **Bediening – OSD beeldscherm**.

Tijd en datum Hier kunt u alle instellingen voor Tijd en datum uitvoeren. Meer informatie kunt u vinden in hoofdstuk **Systeeminstellingen**, paragraaf **Bediening – Tijd en datum**.

DVB-instellingen Hier kunt u de voorinstellingen doorvoeren die alleen betrekking hebben op DVB-zenders (ondertitels en audiomodus, DVB-tekenreeks).

Meer informatie kunt u vinden in hoofdstuk **Systeeminstellingen**, paragraaf **Bediening – DVB-instellingen**.

PIP In dit menu kunt u alle instellingen voor de beeld-in-beeld-weergave uitvoeren.

Meer informatie kunt u vinden in hoofdstuk **Systeeminstellingen**, paragraaf **Bediening – PIP**.

DR+ Hier kunt u alle instellingen voor de Digital Recorder uitvoeren.

Meer informatie kunt u vinden in hoofdstuk **Systeeminstellingen**, paragraaf **Bediening – DR+**.

Standaard-teletekst Hier kunt u alle standaardteletekst uitvoeren.

Meer informatie kunt u vinden in hoofdstuk **Systeeminstellingen**, paragraaf **Bediening – Standaard-teletekst**.

HbbTV Hier kunt u alle instellingen voor de HbbTV-modus uitvoeren.

Meer informatie kunt u vinden in hoofdstuk **Systeeminstellingen**, paragraaf **Bediening – HbbTV**.

Vaste schijf Hier vindt u tools om de vaste schijven te formatteren of te controleren.

Meer informatie kunt u vinden in hoofdstuk **Systeeminstellingen**, paragraaf **Bediening – Vaste schijf**.

Export logfile De logfile die in het systeem staat wordt geëxporteerd naar een USB-stick.

Meer informatie kunt u vinden in hoofdstuk **Systeeminstellingen**, paragraaf **Bediening – Export logfile**.

Functie WEB-knop Hier kunt u de **Web-toetsen** een andere functie geven. De gekozen functie wordt dan met een druk op de toets direct opgeroepen.

Meer informatie kunt u vinden in hoofdstuk **Systeeminstellingen**, paragraaf **Bediening – Functie WEB-knop**.



Taal

In het taalmenu bepaalt u in welke taal al de menu's van het tv-toestel moeten worden weergegeven. Voor DVB-uitzendingen kan de taal voor de DVB-ondertiteling en de filmtaal worden ingesteld.

Taal oproepen



HOME: Weergave **Home** oproepen.



◀ ▶ ▲ ▼ **Systeeminstellingen** markeren,
OK systeeminstellingen oproepen.

▼ ▲ **Bediening** markeren,
▶ naar volgende kolom wisselen.

▼ ▲ **Taal** markeren,
▶ naar volgende kolom wisselen.

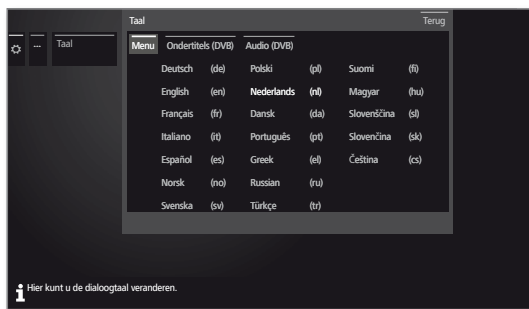

◀ ▶ ▲ ▼ Gewenste instelling selecteren en wijzigingen doorvoeren.

OK Instellingen overnemen.

Verklaringen bij de instelmogelijkheden in het menu Taal:

Menu Hier kunt u de menutaal wijzigen.

Ondertitels (DVB) Wanneer er door DVB-zenders ondertiteling wordt aangeboden, kunt u hier de door u gewenste taal vooraf instellen. Als die taal deel uitmaakt van het taalaanbod van de betreffende zender, wordt ze automatisch weergegeven.

U kunt onder dit menupunt ook een vervangtaal instellen voor het geval de gewenste taal niet door de zender wordt aangeboden.

Audio (DVB) Stel hier de door u gewenste filmtaal vooraf in. Als die taal deel uitmaakt van het taalaanbod van de betreffende zender, wordt ze automatisch uitgezonden.

U kunt onder dit menupunt ook een vervangtaal instellen voor het geval de gewenste taal niet door de zender wordt aangeboden.

EPG

EPG-instellingen oproepen



HOME: Weergave **Home** oproepen.



◀ ▶ ▲ ▼ **Systeeminstellingen** markeren,
OK systeeminstellingen oproepen.

▼ ▲ **Bediening** markeren,
▶ naar volgende kolom wisselen.

▼ ▲ **EPG** markeren,
▶ naar volgende kolom wisselen.



Toelichtingen bij de EPG-instelmogelijkheden:

zenderselectie TV U kunt in de **zenderselectie** bepalen voor welke zenders er in de programmagids gegevens moeten worden getoond. Programma-informatie wordt

zenderselectie radio uitsluitend weergegeven voor zenders met in het EPG-overzicht. Via de bedieningsinterface in de voetregel kunt u alle zenders markeren, of alleen zenders van een bepaalde lijst (bijv. de persoonlijke zenderlijst) kiezen.

Meer informatie over EPG-zenderselectie vindt u in het hoofdstuk **TV**, paragraaf **Elektronisch programmablad – EPG-wizard**.

Wegens het grote aantal ontvangbare zenders dient u de zenderselectie te beperken. Dat verkort de duur van de gegevensverzameling aanzienlijk en het verhoogt de overzichtelijkheid van de EPG.

Gegevensverzameling Hier kunt u de gegevensverzameling voor het programmablad (EPG) in- en uitschakelen.

Als de gegevensverzameling is ingeschakeld, probeert uw tv-toestel het gegevensbestand 's nachts (normaal tussen 2 en 5 uur), of, zo nodig, twee minuten na het uitschakelen in de stand-bystand, te actualiseren. Het tv-toestel moet daarvoor in stand-by staan en mag niet met de netschakelaar uitgeschakeld zijn.

Tijdens de gegevensverzameling in stand-by is het lampje op het tv-toestel blauw verlicht.

Ook worden de gegevens geactualiseerd, terwijl u naar de EPG-zender kijkt.

TV aan indien geprogrammeerd Bij de instelling **ja** wordt het uitgeschakelde tv-toestel bij de aanvang van een gemarkeerde uitzending automatisch uit de stand-bymodus ingeschakeld. Bij het inschakelen verschijnt er een melding op het scherm. Als die niet binnen 5 minuten met de **OK-toets** wordt bevestigd, wordt het tv-toestel om veiligheidsredenen opnieuw uitgeschakeld.

Databank wissen Met deze menu-invoer kunt u de inhoud van de EPG-database wissen. Daarna duurt het enige tijd voordat de gegevens weer zijn aangevuld.

Kinderslot

Om uw tv-toestel te beveiligen tegen ongewenst gebruik of om te voorkomen dat uw kinderen naar ongeschikte uitzendingen kijken, kunt u verschillende beveiligingsmogelijkheden selecteren en instellen.

Menu Kinderslot oproepen

HOME

HOME: Weergave **Home** oproepen.



◀ ▶ ▲ ▼ **Systeeminstellingen** markeren, **OK** systeeminstellingen oproepen.

▼ ▲ **Bediening** markeren,
▶ naar volgende kolom wisselen.

▼ ▲ **Kinderslot** markeren,
▶ naar volgende kolom wisselen.



Leg bij de eerste oproep een viercijferig geheim nummer vast. Onthoud dit geheime nummer goed.

i De pincode mag niet uit vier dezelfde cijfers bestaan.



◀ ▶ ▲ ▼ **Bevestigen** markeren, **OK** uitvoeren.

Het nieuwe geheime nummer moet opnieuw worden ingevoerd en bevestigd.

Het menu **Kinderslot** wordt geopend.



Wanneer u de kinderslotfunctie de volgende keer oproept, moet u de viercijferige geheime nummer invoeren. Dat verschijnt om veiligheidsredenen in de vorm van sterretjes (****).

Aanwijzing voor ontgrendelen

Zodra de pincode voor het ontgrendelen van het tv-toestel eenmaal is ingevoerd, worden alle op dat moment ingestelde kindersloten tijdelijk buiten werking gesteld. Dit heeft naast de hier beschreven, algemene vergrendeling, ook betrekking op het kinderslot van Invoeren in het DR+ archief. De blokkeringen worden pas weer van kracht, wanneer het tv-toestel wordt uitgeschakeld.

Verklaringen bij de instelmogelijkheden in het menu Kinderslot:

- | | |
|--------------------------------|--|
| alle zenders vergrendelen | Het tv-toestel wordt bij het verlaten van het menu onmiddellijk geblokkeerd. Alle uitzendingen, van welke aard ook, kunnen dan alleen nog worden bekeken na het invoeren van het geheime nummer. De blokkering kan zowel Vanaf nu als voor een dagelijks vastgelegde periode worden geactiveerd. De blokkering blijft actief tot ze wordt uitgeschakeld in het menu. |
| bepaalde zenders vergrendelen | U kunt afzonderlijke of alle zenders van de zenderlijst gericht blokkeren/deblokkeren. De blokkering blijft actief tot ze wordt uitgeschakeld in het menu. |
| Leeftijdsafhankelijk blokkeren | Bepaalde DVB-zenders koppelen een leeftijdsclassificatie aan de uitgezonden programma's. Als de hier ingestelde leeftijd zich onder de uitgezonden leeftijdsgrens bevindt, kan de uitzending pas worden bekeken na het invoeren van het geheime nummer. |
| Geheim nummer veranderen | U kunt uw geheime nummer op ieder moment wijzigen. Voer het nieuwe geheime nummer in plaats van het bestaande nummer in. |
| Deactiveren | Alle ingestelde kindersloten (geblokkeerde zenders, leeftijdsafhankelijke blokkeringen, geblokkeerde films in het DR+ archief) worden opgeheven. Het actuele geheime nummer wordt gewist. Bij een volgende activering van de kinderbeveiliging worden alle vroeger ingestelde kinderbeveiligingen automatisch opnieuw ingesteld. |
| Terugzetten | Alle momenteel ingestelde kindersloten worden definitief opgeheven. Het geheime nummer wordt gewist. |

Kinderbeveiliging bij CI Plus-uitzendingen

Kinderbeveiligde uitzendingen van programma-aanbieders met CI Pluscodering vereisen in sommige gevallen het invoeren van de geheime code (PIN) van de CA-module.

i De pincode ter bescherming van de jeugd kan ook in het tv-toestel worden opgeslagen.

Wij raden u aan voor het tv-toestel dezelfde geheime code te kiezen als voor de CA-module, aangezien de geheime code van de CA-module niet kan worden gewijzigd. Op die manier hoeft u slechts één geheime code te onthouden.

Codenummer

Het codenummer heft het vastgelegde geheime nummer op. Ze kan bijv. worden gebruikt wanneer u uw geheime nummer vergeten bent. In de meegeleverde gebruiksaanwijzing vindt u een verwijzing naar dat codenummer. Verwijder het uit deze gebruiksaanwijzing en bewaar het ergens op een veilige plaats.



Energie-efficiëntie

Bepaal hier hoe energie-efficiënt u uw tv-toestel wenst te gebruiken. Afhankelijk van de voorinstelling wordt de waarde voor het contrast (en daarmee ook de helderheid van de achtergrondverlichting) aangepast en Automatisch dimmen in- of uitgeschakeld.

Energie-efficiëntie oproepen

HOME

HOME: Weergave **Home** oproepen.



◀ ▶ ▲ ▼ **Systeeminstellingen** markeren,
OK systeeminstellingen oproepen.

- ▼ ▲ **Bediening** markeren,
 - ▶ naar volgende kolom wisselen.
- ▼ ▲ **Energie-efficiëntie** markeren,
 - ▶ naar volgende kolom wisselen.



◀ ▶ ▲ ▼ Gewenste instelling selecteren en wijzigingen doorvoeren.

OK Instellingen overnemen.

Toelichtingen bij de instelmogelijkheden in menu **Energie-efficiëntie:**

Thuisstand Hier ligt de nadruk op een gering energieverbruik bij huishoudelijk gebruik. Automatische dimmen wordt geactiveerd.

■ Bij het selecteren van **Thuisstand (Home Mode)** wordt de automatische uitschakeling geactiveerd.

Premium Mode Deze modus optimaliseert de instellingen bij een verhoogd energieverbruik op een lichtere omgeving. Automatische dimmen wordt geactiveerd. Het gebruik van deze instelling voor energie-efficiëntie moet vervolgens nog één keer worden bevestigd.

Shop Mode De beeldinstellingen zijn afgestemd op gebruik in de showroom. Automatische dimmen wordt gedeactiveerd. Als de helderheid van de omgeving afneemt, vindt er geen vermindering van het energieverbruik plaats. Het gebruik van deze instelling voor energie-efficiëntie moet vervolgens nog één keer worden bevestigd.

Snelstart-modus

Wanneer u de Snelstart-modus activeert, ziet u na ieder inschakelen van het tv-toestel vanuit de stand-bymodus het tv-beeld direct en zonder vertraging. U kunt programmeren op welke tijden uw toestel in de Snelstart-modus start.

Let in dit geval op het hogere energieverbruik.

■ Standaardinstelling voor de Snelstart-modus: **Nee**

Snelstart-modus oproepen

HOME

HOME: Weergave **Home** oproepen.



◀ ▶ ▲ ▼ **Systeeminstellingen** markeren,
OK systeeminstellingen oproepen.

- ▼ ▲ **Bediening** markeren,
 - ▶ naar volgende kolom wisselen.
- ▼ ▲ **Snelstart-modus** markeren,
 - ▶ naar volgende kolom wisselen.



◀ ▶ ▲ ▼ Gewenste instelling selecteren en wijzigingen doorvoeren.

De voorgestelde tijden kunt u afzonderlijk aanpassen.

OK Instellingen overnemen.

Software-update

Uw Loewe TV-toestel biedt de mogelijkheid de software te actualiseren. Bij de software-update (pakketupdate) worden al de softwareversies in het tv-toestel geëvalueerd en indien nodig geactualiseerd.

U kunt nieuwe software vanaf verschillende bronnen (voor zover beschikbaar) laden.

Actuele softwareversies kunnen van de Loewe-internetsite worden gedownload (zie onder) en via een USB-stick op uw toestel worden geïnstalleerd.

Wanneer uw tv-toestel met het internet verbonden is, kan het tv-toestel ook rechtstreeks via het internet geactualiseerd worden (zie hoofdstuk **Systeeminstellingen**, paragraaf **Bediening – Handmatige update via internet**).

i Het vernieuwen van de software is niet mogelijk, zolang een geprogrammeerde timeropname actief is.

i Bij een software-update kan het onder bepaalde omstandigheden voorkomen dat Timerinvoeren en opmerkingen van de uitzending gewist worden. Controleer na een software-update uw Timerlijst (zie hoofdstuk **TV**, paragraaf **Timer - Timer-lijst**).

i Let op de voorwaarden die aan de USB-stick worden gesteld (zie hrechterkolom).

Software-download via de Loewe-internetpagina voor een update via USB

U kunt eventueel beschikbare nieuwe software voor uw tv-toestel downloaden van onze Homepage.

Bezoek daarvoor onze homepage op www.loewe.tv/be-nl/klantenzone

Selecteer op de Support-homepage **Gratis registreren**. Volg de afzonderlijke stappen van de registratieprocedure.

Nadat u zich hebt geregistreerd en aangemeld op de support homepage, moet u ook nog uw toestel registreren (artikelnummer en serienummer gereedhouden - beide bevinden zich op de sticker op de achterkant van het toestel of onder **Uitrusting van het tv-toestel**).

Vervolgens krijgt u een overzicht van de downloadbare content voor uw tv-toestel, waaronder ook software. Download de bestanden en pak al de bestanden in dit ZIP-archief uit in de rootdirectory van uw USB-stick.

Voer de software-update vervolgens uit zoals hieronder wordt beschreven.

Vereisten met betrekking tot de USB-stick

Door Loewe geteste en qua formaat en vorm passende USB-sticks kunnen worden besteld via de Loewe-speciaalzaak onder artikelnr. 90456.990.

Wanneer u uw eigen USB-stick wenst te gebruiken, vindt u hier enkele aanwijzingen en voorwaarden:

- Formattering in FAT32.
- Slechts een partitie.
- Geen gecodeerde sticks gebruiken.
- Geen sticks gebruiken die een cd-rom-drive simuleren.
- De stick mag geen verborgen bestanden bevatten.
- Voor bepaalde toesteltypes is de vorm van de stick belangrijk. Maximale afmetingen in mm: 70 x 20 x 10.
- In geval van twijfel moet de USB-stick worden geformatteerd als „FAT32“ zonder „geavanceerde eigenschappen“..

i Om problemen bij de software-update van het tv-toestel te vermijden, moet de gebruikte USB-stick voldoen aan de eisen.



Software-update via USB-opslagmedium

Steek de USB-stick met gedownloadde software daarvoor in een vrije USB-verbinding van het tv-toestel.

Software-update oproepen

HOME

HOME: Weergave **Home** oproepen.



◀ ▶ ▲ ▼ **Systeeminstellingen** selecteren,
OK systeeminstellingen oproepen.

▼ ▲ **Bediening** selecteren,
▶ naar volgende kolom wisselen.

▼ ▲ **Software** selecteren,
▶ naar volgende kolom wisselen.

▼ ▲ **Software-update** selecteren,
▶ naar volgende kolom wisselen.

▼ ▲ **Via USB** selecteren,
▶ software-update oproepen.
De versie van het momenteel geïnstalleerde softwarepakket wordt weergegeven.



▶▶

▶▶ **Verder.**

Het tv-toestel zoekt op de USB-stick naar een nieuw softwarepakket.

Wanneer er een nieuwe softwareversie wordt gevonden, verschijnt er een melding op het scherm.

Wanneer er zich verschillende softwarepakketten op de USB-stick bevinden, wordt altijd het meest recente softwarepakket gebruikt.

Wanneer er bij het zoeken geen nieuw softwarepakket werd gevonden:

BACK

BACK: Assistent beëindigen.

Nieuw softwarepakket gevonden



▶▶

▶▶ **Verder** start het laden van de nieuwe software.

Of:

BACK

BACK: Assistent beëindigen.

De update wordt **niet** uitgevoerd.

Nieuw softwarepakket laden



De software wordt in verschillende stappen geladen. Het totale laad- en programmeerproces kan 50 minuten duren.

Schakel het tv-toestel tijdens het download- en installatieproces **niet** uit en blijft u van de netschakelaar **af**.

Na de update schakelt het tv-toestel automatisch uit en vervolgens weer in.

I Afhankelijk van de geïnstalleerde software is het mogelijk dat het apparaat na een update niet automatisch uitschakelt. Controleer daarom het update-voortgang.

Na het opnieuw inschakelen van het tv-toestel wordt een bericht weergegeven.

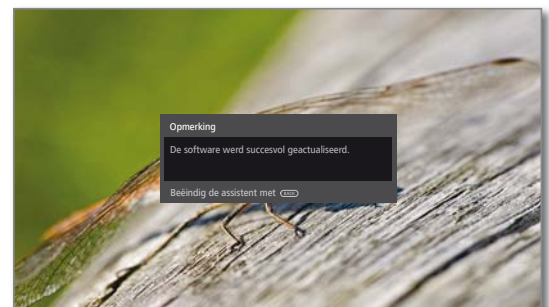

BACK

BACK: wizard beëindigen.

Handmatige update via internet

Nieuwe software kan bij een werkende internetverbinding ook rechtstreeks via het tv-toestel worden gedownload en geïnstalleerd.

Software-update oproepen

HOME

HOME: Weergave **Home** oproepen.



◀ ▶ ▲ ▼ **Systeeminstellingen** markeren, **OK** systeeminstellingen oproepen.

▼ ▲ **Bediening** markeren, ▶ naar volgende kolom wisselen.

▼ ▲ **Software** markeren, ▶ naar volgende kolom wisselen.

▼ ▲ **Software-update** markeren, ▶ naar volgende kolom wisselen.

▼ ▲ **Via internet** markeren, ▶ naar volgende kolom wisselen.

▼ ▲ **Update starten** markeren, ▶ naar volgende kolom wisselen.
 U ziet een scherm melding over privacybescherming.



Wanneer u niet akkoord gaat met het doorgeven van de betreffende gegevens:

BACK

BACK: Updateproces verlaten.
 De update wordt dan **niet** uitgevoerd.



Anders: melding over privacybescherming met ▶ bevestigen.

De versie van het momenteel geïnstalleerde softwarepakket wordt weergegeven.

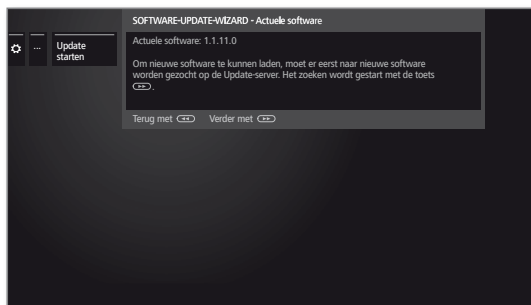

▶▶ **Verder.**

Het tv-toestel zoekt via het internet op de update-server naar nieuwe software.

Wanneer er een nieuwe softwareversie wordt gevonden, verschijnt er een melding op het scherm (zie rechterkolom).

Wanneer er bij het zoeken geen nieuw softwarepakket werd gevonden:

BACK

BACK: Assistent beëindigen.

Nieuw softwarepakket gevonden



▶▶ **Verder** start het laden van de nieuwe software.

Of:

BACK

BACK: wizard beëindigen.
 De update wordt **niet** uitgevoerd.

Nieuw softwarepakket laden

Automatisch worden alleen die onderdelen van het softwarepakket van het internet gedownload en geactualiseerd die niet up-to-date zijn.

Ieder softwareonderdeel wordt afzonderlijk gedownload van het internet en vervolgens geïnstalleerd.

De totale tijd voor het downloaden van alle softwareonderdelen van het internet hangt af van de snelheid van de dataverbinding:

het totale installatieproces kan tot 50 minuten duren. Schakel het tv-toestel tijdens het download- en installatieproces **niet** uit met de netschakelaar.

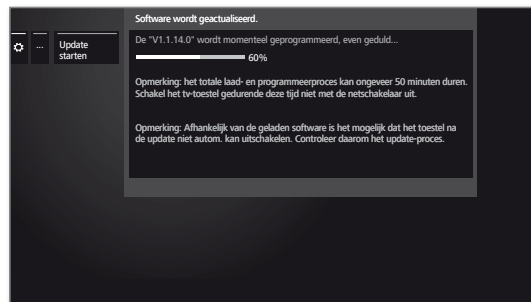

Na de update schakelt het tv-toestel automatisch uit en vervolgens weer in.

ⓘ Afhankelijk van de geïnstalleerde software is het mogelijk dat het apparaat na een update niet automatisch uitschakelt. Controleer daarom de update-voortgang.

Na het opnieuw inschakelen van het tv-toestel wordt een bericht weergegeven.

BACK

BACK: wizard beëindigen.

Software-Update via antenne

i Software-update via antenne is alleen in het VK en Ierland beschikbaar voor zenders van het Freeview-DVB-T-platform.

Software-update oproepen

HOME

HOME: Weergave **Home** oproepen.



Systeminstellingen markeren, **OK** systeeminstellingen oproepen.

Bediening markeren,
naar volgende kolom wisselen.

Software markeren,
naar volgende kolom wisselen.

Software-update markeren,
naar volgende kolom wisselen.

Via antenne markeren,
naar volgende kolom wisselen.
U ziet een schermmelding over privacybescherming.



Verder.

Het tv-toestel zoekt naar een nieuw softwarepakket.

Wanneer er een nieuwe softwareversie wordt gevonden, verschijnt er een melding op het scherm (zie hieronder).

Wanneer er bij het zoeken geen nieuw softwarepakket werd gevonden:

BACK

BACK: Assistent beëindigen.

Nieuw softwarepakket gevonden

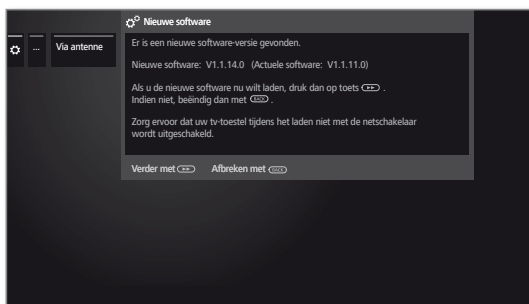

Verder start het laden van de nieuwe software.

Of:

BACK

BACK: wizard beëindigen.

De update wordt **niet** uitgevoerd.

Nieuw softwarepakket laden

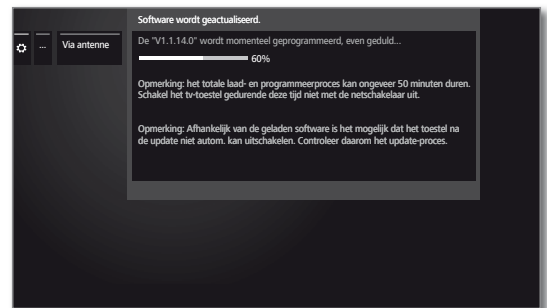

De software wordt in verschillende stappen geladen. Het totale laad- en programmeerproces kan 50 minuten duren.

Schakel het tv-toestel tijdens het download- en installatieproces **niet** uit met de netschakelaar.

Na de update schakelt het tv-toestel automatisch uit en vervolgens weer in.

i Afhankelijk van de geïnstalleerde software is het mogelijk dat het apparaat na een update niet automatisch uitschakelt. Controleer daarom de update-voortgang.

Na het opnieuw inschakelen van het tv-toestel wordt een bericht weergegeven.

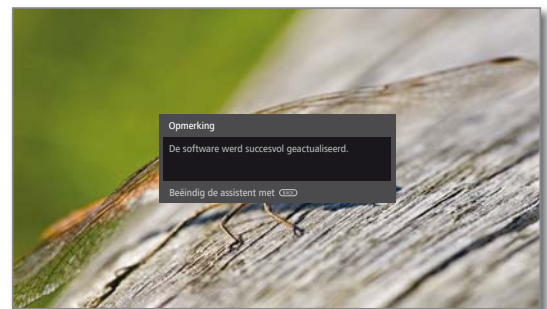

BACK

BACK: wizard beëindigen.

Automatische update via internet

I Aan het einde van de eerste ingebruikname wordt **over nieuwe software informeren** geselecteerd.

I Deze menuoptie kan niet via het menu worden opgeroepen, maar verschijnt automatisch wanneer bij het zoeken naar software een nieuwe versie werd gevonden.

Nieuwe software gevonden

Wanneer het tv-toestel bij de controle een nieuwe softwareversie heeft gevonden, wordt u daarover geïnformeerd d.m.v. van een schermmelding.



▲ ▼ Gewenste procedure selecteren.

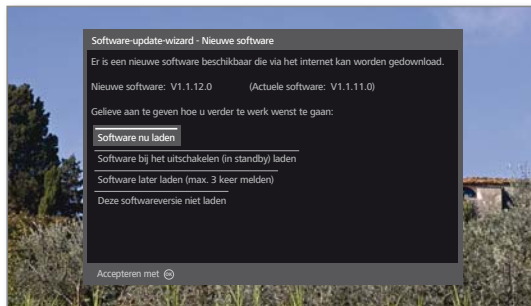

Software nu laden De nieuwe tv-software wordt na bevestiging gedownload van het internet en geïnstalleerd.

Software bij het uitschakelen (in standby) laden De software wordt na de volgende uitschakeling van het tv-toestel in de standbymodus geladen en geïnstalleerd. Het lampje in het bedieningssoog brandt tijdens de updates blauw. Het tv-toestel mag vóór het einde van het downloadproces (lampje van het bedieningssoog brandt wit) **niet** met de netschakelaar worden uitgeschakeld!

Software later laden (max. 3 keer melden) Het laden van de software wordt naar een later tijdstip verschoven. De verwijzing naar de nieuwe software wordt bij de volgende inschakeling van het tv-toestel opnieuw weergegeven. Nadat het laden driemaal werd uitgesteld, wordt de melding pas weer getoond bij een volgende softwareversie.

Deze softwareversie niet laden De nieuwe software wordt niet geladen. De schermboodschap wordt pas opnieuw weergegeven voor de volgende softwareversie.



Selectie bevestigen.



OSD beeldscherm

In dit menu kunt u de verschillende instellingen met betrekking tot OSD elementen doorvoeren.

Menu OSD beeldscherm oproepen

HOME

HOME: Weergave **Home** oproepen.



◀ ▶ ▲ ▼ **Systeeminstellingen** markeren,
OK systeeminstellingen oproepen.

▼ ▲ **Bediening** markeren,
▶ naar volgende kolom wisselen.

▼ ▲ **andere ...** markeren,
▶ andere instellingen oproepen.

▼ ▲ **OSD beeldscherm** markeren,
▶ naar volgende kolom wisselen.



◀ ▶ ▲ ▼ Gewenste instelling selecteren en wijzigingen doorvoeren.

OK Instellingen overnemen.

Tijd en datum

Tijd en datum worden normaal automatisch door het tv-toestel zelf vastgelegd. Als de gegevens niet aanwezig zijn of ontbreken, kunt u dit via het menu Tijd en datum aanpassen.

Tijd en datum oproepen

HOME

HOME: Weergave **Home** oproepen.



◀ ▶ ▲ ▼ **Systeeminstellingen** markeren,
OK systeeminstellingen oproepen.

▼ ▲ **Bediening** markeren,
▶ naar volgende kolom wisselen.

▼ ▲ **andere ...** markeren,
▶ andere instellingen oproepen.

▼ ▲ **Tijd en datum** markeren,
▶ naar volgende kolom wisselen.

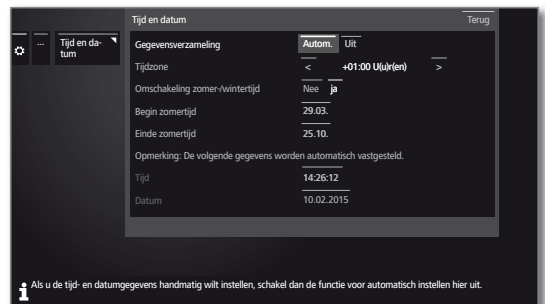

◀ ▶ ▲ ▼ Gewenste instelling selecteren en wijzigingen doorvoeren.

OK Instellingen overnemen.

Instelmogelijkheden in het menu OSD-beeldscherm:

Weergave-duur	Hier stelt u de duur van de weergave van OSD-elementen in, bijv. voor het volume of voor de zendernaam bij een verwisseling van zender. De duur is instelbaar tussen 2 en 9 seconden.
Volumeweergave	Hier kunt u instellen of een volumewijziging ook optisch op het scherm moet worden weergegeven.
Automatische info	Hiermee kunt u de zichtbaarheid van de tekst voor de zojuist geselecteerde menuoptie in-/uitschakelen.
Toetsinformatie	Als hier ja is ingesteld, wordt samen met de tv-statusweergave de beschikbaarheid van speciale afstandsbedieningstoetsen weergegeven.
Permanente tijdweergave	De tijd kan permanent worden weergegeven. Hij blijft zichtbaar zolang er geen andere schermtekst wordt weergegeven.
Autom. HDMI opmerking	Als hier ja is ingesteld, wordt er telkens een opmerking over de aangepaste werkwijze van de afstandsbediening getoond, wanneer u omschakelt naar een HDMI-programmaplaats waarop een Digital Link HD -compatibel toestel is aangesloten.
Info-weergave rechts	Hiermee activeert u de rechter extra invoeging in de statusweergave bij het wisselen van zender.
Uitschakelgordijn	Hier kunt u vastleggen of een uitschakelingsprocedure wordt gebruikt (0 = geen procedure) en hoe lang het duurt voordat de tv uitgeschakeld wordt.

Instelmogelijkheden in het menu Tijd en datum:

Gegevensverzameling	Wanneer u de invoer van Tijd en datum handmatig moet instellen, schakelt u de automatische instelling hier uit.
Tijdzone	Met wereldtijd wordt de huidige tijd op de nulmeridiaan aangeduid. De tijdsverschuiving ten opzichte van deze tijd wordt in uren (-11 tot +13) vermeld.
Omschakeling zomer-/wintertijd	Wanneer er in uw land een zomertijd is, dient u hier ja te kiezen.
Begin zomertijd	Geef de datum aan waarop de zomertijd begint, als die van de automatisch berekende datum afwijkt. i alleen mogelijk, wanneer zomertijd - ja is geselecteerd.
Einde zomertijd	Geef de datum aan waarop de zomertijd eindigt, als die van de automatisch berekende datum afwijkt. i alleen mogelijk, wanneer zomertijd - ja is geselecteerd.
Tijd	Voer de tijd (00:00 tot 23:59) met de cijferstoetsen van de afstandsbediening in. i alleen mogelijk, wanneer Gegevensverzameling - uit , of automatisch geen tijd wordt ingesteld.
Datum	Voer de datum (dag.maand.jaar) in met de cijferstoetsen van de afstandsbediening. i alleen mogelijk, wanneer Gegevensverzameling - uit , of automatisch geen tijd wordt ingesteld.

DVB-instellingen

U kunt algemene voorinstellingen voor DVB-zenders doorvoeren.

DVB-instellingen oproepen

HOME

HOME: Weergave **Home** oproepen.



◀ ▶ ▲ ▼ **Systeeminstellingen** markeren,
OK systeeminstellingen oproepen.

▼ ▲ **Bediening** markeren,
 ▶ naar volgende kolom wisselen.

▼ ▲ **andere ...** markeren,
 ▶ andere instellingen oproepen.

▼ ▲ **DVB-instellingen** markeren,
 ▶ naar volgende kolom wisselen.

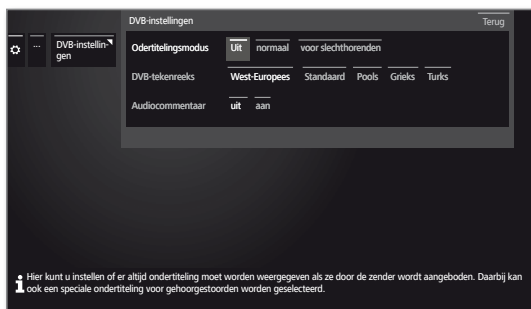

Toelichtingen bij de DVB-instelmogelijkheden:

Ondertitelingsmodus Hier kunt u instellen of er altijd ondertiteling moet worden weergegeven als ze door de zender wordt aangeboden.

Daarbij kan ook een speciale ondertiteling voor gehoorgestoorden worden geselecteerd. Ondertiteling wordt niet door alle zenders aangeboden. Veel zenders bieden uitsluitend ondertiteling aan via teletekst.

DVB-tekenreeks Kies de DVB-tekenreeks zo dat de uitzendingstitels van uw voorkeurzenders of de teksten van uw CA-module correct worden weergegeven.

Audiocommentaar U kunt vooraf instellen of u altijd - voor zover aangeboden door de zender - een bijkomend, speciaal audiocommentaar voor slechtzienden wenst te horen, waarmee de handeling wordt toegelicht.

Beeld in beeld (PIP)

Formaat PIP-beeld instellen

HOME

HOME: Weergave **Home** oproepen.



◀ ▶ ▲ ▼ **Systeeminstellingen** markeren,
OK systeeminstellingen oproepen.

▼ ▲ **Bediening** markeren,
 ▶ naar volgende kolom wisselen.

▼ ▲ **andere ...** markeren,
 ▶ andere instellingen oproepen.

▼ ▲ **PIP** markeren,
 ▶ naar volgende kolom wisselen.

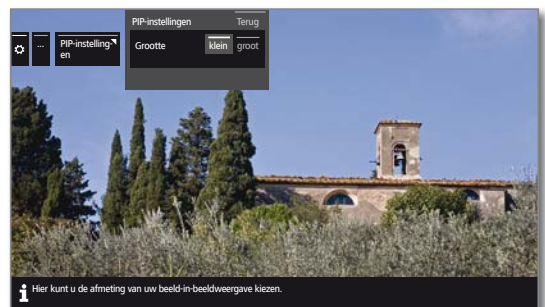

◀ ▶ ▲ ▼ Gewenste instelling selecteren en wijzigingen doorvoeren.

OK Instellingen overnemen.

Toelichtingen bij de instelmogelijkheden in het PIP-menu:

Grootte U kunt kiezen of u een zichtbaar tweede beeld (beeld-in-beeld) **klein** of **groot** wilt weergeven.



DR+

U kunt de Digital Recorder aan uw wensen aanpassen, wanneer u uitzendingen op een via usb extern aangesloten vaste schijf opneemt.

Instellingen voor de Digital Recorder oproepen

HOME

HOME: Weergave **Home** oproepen.



◀ ▶ ▲ ▼ **Systeeminstellingen** markeren,
OK systeeminstellingen oproepen.

▼ ▲ **Bediening** markeren,
 ▶ naar volgende kolom wisselen.

▼ ▲ **andere ...** markeren,
 ▶ andere instellingen oproepen.

▼ ▲ **DR+** markeren,
 ▶ naar volgende kolom wisselen.

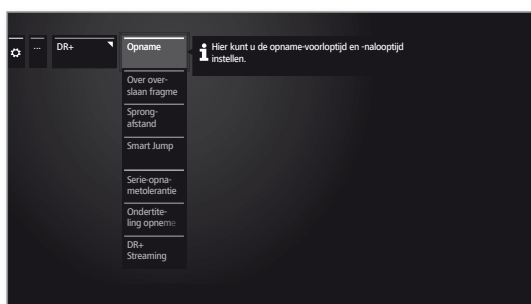

▼ ▲ Gewenste instelling markeren,
 ▶ naar volgende kolom wisselen.

▼ ▲ Instellingen doorvoeren,
OK instelling bevestigen.

Smart Jump Bij geactiveerde Smart Jump-modus kunt u naar een gewenste plaats springen door afwisselend te drukken op de toetsen ▶▶ en ◀◀ en de sprongafstand te halveren. Na iedere 3e sprong in dezelfde richting wordt de sprongafstand verdubbeld (tot maximaal 8 minuten).

Als de modus op **uit** staat, springt u met de toetsen ▶▶ en ◀◀ altijd met dezelfde, op dat ogenblik ingestelde sprongafstand (tijd).

Fabrieksinstelling: **aan**.

Serie-opnametolerantie Met de serie-opnametolerantie wordt voorkomen dat eenzelfde aflevering van een serie die een paar keer per dag wordt uitgezonden, tweemaal wordt opgenomen.

Een met het opnametype **Serie** geprogrammeerde uitzending wordt alleen opgenomen, wanneer deze begint in het aangegeven tijdsinterval (starttijd + serie-opnametolerantie).

Voer met de cijfertoetsen van de afstandsbediening de tijd in (steeds twee cijfers invoeren voor 01 tot 60 Min).

Fabrieksinstelling: **± 30 min.**

Ondertiteling opnemen Kies hier of ondertitels bij DVB-zenders in continu-modus eveneens moeten worden opgenomen.

Fabrieksinstelling: **Nee**⁽¹⁾.

DR+ Streaming Hier worden alle instellingen geactiveerd om het DR+-archief van een ander LOEWE-tv-toestel in het thuisnetwerk te kunnen gebruiken.

Meer informatie op de volgende pagina.

Toelichtingen bij de DR+ instelmogelijkheden

Opname Voor timeropnamen van tv-programma's zonder automatische tijdcontrole kan er een voor- en een nalooptijd worden ingesteld. Daardoor wordt het risico dat er gedeeltes van de uitzending niet opgenomen worden, omdat het vroeger begon en/of omdat het later eindigde verkleind.

Fabrieksinstelling: voorlooptijd: **1 min.**
 nalooptijd: **5 min.**

Over overslaan fragment markeren Als er bij een archiefopname een passage werd onderdrukt, kunt u ervoor zorgen dat er bij het overslaan van een onderdrukte passage een melding op het scherm verschijnt.

Fabrieksinstelling: **ja**.

Sprongafstand Standaard sprongafstand (in minuten) instellen, d.w.z. de afstand van de sprong voorwaarts of achterwaarts in de film wanneer de toets ◀◀ of ▶▶ eventjes wordt ingedrukt.

Fabrieksinstelling: **2 min.**

Instellingen voor DR+ streaming oproepen

De **DR+**-instellingen zijn opgeroepen (zie vorherige pagina).



- ▼ ▲ **DR+ Streaming** markeren,
- ▶ naar volgende kolom wisselen.



- ▼ ▲ Gewenste instelling markeren,
- ▶ naar volgende kolom wisselen.
- ▼ ▲ Instellingen doorvoeren,
- OK** instelling bevestigen.

Toelichtingen bij de DR+ Streaming-instelmogelijkheden

Andere archieven meegebruiken	Bij de instelling "ja" kunt u via het archief ook opnames bekijken van andere tv-toestellen die films in het thuisnetwerk vrijgeven (client-functie).
Gestarte „Follow me“-opnamen melden	Geeft u hier a.u.b. aan of op uw TV automatisch moet worden gemeld dat er een uitzending voor u klaar staat om te bekijken, zodra die op een andere TV in het netwerk als "Follow-me"-opname werd gestart.
DR+ toestelnaam	Geef uw tv-toestel een unieke naam om het in het thuisnetwerk snel te kunnen identificeren.
DR+ toestelgroepnaam	Geef een naam voor uw tv-toestelgroep op. Door middel van verschillende groepsnamen kunt u uw tv-toestellen, indien nodig, onderverdelen. Tv-toestellen kunnen alleen gegevens uitwisselen, wanneer ze dezelfde toestelgroepsnaam hebben.
IP-poortnummer	Het IP-poortnummer wordt in de fabriek ingesteld. Het hoeft normaal niet worden gewijzigd.

Standaardteletekst

In het menu **Standaardteletekst** kunt u de teletekst configureren.

Teletekstinstellingen oproepen



HOME: Weergave **Home** oproepen.



◀ ▶ ▼ ▲ **Systeeminstellingen** markeren, **OK** systeeminstellingen oproepen.

- ▼ ▲ **Bediening** markeren,
- ▶ naar volgende kolom wisselen.
- ▼ ▲ **andere ...** markeren,
- ▶ andere instellingen oproepen.
- ▼ ▲ **Standaardteletekst** markeren,
- ▶ naar volgende kolom wisselen.



Toelichtingen bij de instelmogelijkheden standaardteletekst

Tekenset Teletekst-tekenset kan op andere talen worden ingesteld (Russisch, Grieks, Pools en Turks).



HbbTV

Hier kunt u alle instellingen voor de HbbTV-modus uitvoeren.

Instellingen HbbTV oproepen

HOME

HOME: Weergave **Home** oproepen.



◀ ▶ ▲ ▼ **Systeeminstellingen** markeren, **OK** systeeminstellingen oproepen.

▼ ▲ **Bediening** markeren,
▶ naar volgende kolom wisselen.

▼ ▲ **andere ...** markeren,
▶ andere instellingen oproepen.

▼ ▲ **HbbTV** markeren,
▶ naar volgende kolom wisselen.



▼ ▲ Gewenste instelling markeren,
▶ andere instellingen oproepen.

▼ ▲ Instellingen doorvoeren, **OK** instelling bevestigen.

Erläuterungen zu den HbbTV Einstellmöglichkeiten

HbbTV-modus Wanneer de HbbTV-modus actief is (fabrieksinstelling), kunt u bovendien meer waardeaanbiedingen en extra informatie bekijken (bijv. ook van het internet), voor zover dat wordt aangeboden door de bekeken zender.

Startgedrag van HbbTV-zenders Bij **HbbTV-modus** → **aan** kunt u aangeven of een beschikbare HbbTV-applicatie **automatisch** na het veranderen van zender moet worden geladen of **manueel** na het eerste indrukken van de rode kleurtoets.

Het startgedrag kan hier voor tv- en radiozenders worden ingesteld.

i Na het laden van de HbbTV-applicatie verschijnt er een schermmelding waarvan de inhoud afhangt van de betreffende programma-aanbieder.

Functie van de TEXT-toets Bij de instelling **Standaardteletekst eerst** (fabrieksinstelling) wordt met de eerste druk op de **TEXT-toets** de standaardteletekst geopend. Wanneer u nogmaals op de **TEXT-toets** drukt, verschijnt de MediaText. U keert terug naar het tv-beeld door de toets TEXT een derde maal in te drukken.

De toets TEXT gedraagt zich omgekeerd, wanneer **MediaText eerst** werd geselecteerd.

i Afhankelijk van de programma-aanbieder is het in bepaalde gevallen niet mogelijk MediaText direct op te roepen. MediaText moet dan via de HbbTV-applicatie worden geopend.

Vaste schijf

Vaste schijf formatteren

Wanneer er zich problemen voordoen met de externe harde schijf, kunnen die eventueel verholpen worden door de harde schijf te formatteren. Bovendien kunt u met een formattering snel en eenvoudig alle gegevens van de vaste schijf wissen.

Let op!

Bij het formatteren van de vaste schijf worden **alle** erop opgeslagen gegevens gewist!

HOME

HOME: Weergave **Home** oproepen.



◀ ▶ ▲ ▼ **Systeeminstellingen** markeren, **OK** systeeminstellingen oproepen.

▼ ▲ **Bediening** markeren,
▶ naar volgende kolom wisselen.

▼ ▲ **andere ...** markeren,
▶ andere instellingen oproepen.

▼ ▲ **Vaste schijf** markeren,
▶ naar volgende kolom wisselen.

▼ ▲ **Extern formatteren** markeren,
▶ selecteren.

Er wordt een waarschuwing weergegeven.



OK Druk voor het starten van de formattering ten minste gedurende drie seconden op de knop.

Of:

BACK

BACK: Proces annuleren.

i Schakel het tv-toestel gedurende de formattering van de vaste schijf in geen geval uit.

Na de formattering verschijnt er een schermboodschap met het resultaat van de formattering en eventueel met aanwijzingen voor het verhelpen van problemen.

i Het tv-toestel moet na de formattering van de vaste schijf worden uitgeschakeld en vervolgens weer ingeschakeld.

Opmerking over de formattering van externe USB-vaste-schijven:

Het tv-toestel ondersteunt de beide bestandssystemen van de harde schijven FAT 32 en NTFS.

Externe harde schijven worden op het TV-toestel met volledige capaciteit geformatteerd in het bestandssysteem FAT32.

i Bij FAT32 is de maximale omvang van een bestand 4 GB.

i Voor gebruik op zowel het TV-toestel als op de PC adviseren we de harde schijf via de PC in NTFS te formatteren.

Export logfile

Voor de oplossing van problemen kan een logboekbestand aan de service beschikbaar gesteld worden. Het logboekbestand kan op een usb-opslagmedium worden geëxporteerd of handmatig of automatisch per internet worden verzonden.

I Het verzenden van het logboekbestand via internet kan alleen plaatsvinden bij een bestaande online verbinding. De verzonden gegevens zijn anoniem en puur technisch van aard zonder referentie naar persoon, woonplaats of IP-adres. De browsergeschiedenis of inloggegevens worden **niet** opgeslagen of verzonden.

Logboekbestand exporteren oproepen

HOME

HOME: Weergave Home oproepen.



◀ ▶ ▲ ▼ **Systeeminstellingen** selecteren, **OK** systeeminstellingen oproepen.

▼ ▲ **Bediening** selecteren,
▶ Naar volgende kolom wisselen.

▼ ▲ **andere ...** selecteren,
▶ andere instellingen oproepen.

▼ ▲ **Export logfile** selecteren,
▶ Naar volgende kolom wisselen.

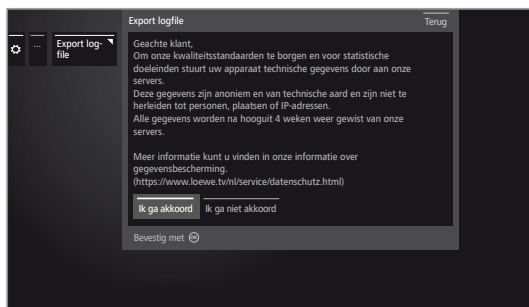

◀ ▶ ▲ ▼ Selecteer **Ik ga akkoord**, wanneer u akkoord gaat met de privacyverklaring, **OK** Selectie bevestigen.



◀ ▶ ▲ ▼ **Via internet**, **Via USB** of **Instellingen** selecteren.

Bij de selectie **Via internet**:

◀ ▶ ▲ ▼ **Log-files nu exporteren** selecteren, **OK** selectie bevestigen.

Hiermee worden alle opgeslagen logboekbestanden naar de Loewe-server verzonden.

Na het succesvol verzenden wordt een referentienummer getoond, die u bij vragen als referentie kunt gebruiken.

Bij de selectie **Via USB**:



◀ ▶ ▲ ▼ Doel selecteren, indien meerdere USB-opslagmedia aanwezig zijn.

◀ ▶ ▲ ▼ **Exporteren** selecteren, **OK** selectie bevestigen.

I Voor u de USB-stick verwijdt, moet u deze loskoppelen van het tv-toestel door **Afmelden**, om te voorkomen dat er data verloren gaan.

Bij de selectie **Instellingen**:

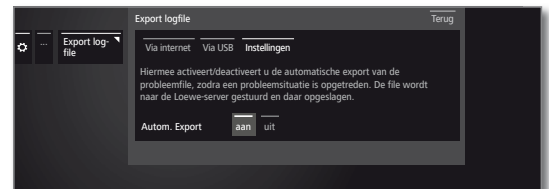

◀ ▶ ▲ ▼ Gewenste instelling markeren.

Autom. export Hiermee activeert/deactiveert u de automatische export van het problemenbestand, zodra een probleemsituatie zich voordoet.

Bij instelling **een** wordt het bestand automatisch naar de Loewe-server verzonden en daar opgeslagen zodra een probleemsituatie zich heeft voorgedaan.

Functie van de WEB-toetsen

U kunt de WEB-toetsen op de afstandsbediening een bepaalde functie geven (MediaNet, beeld/geluidmenu, luistermodus). De gekozen functie wordt dan met een druk op de toets direct opgeroepen.

Instellingen WEB-toetsen oproepen

I Standaardinstelling: **MediaNet**

HOME

HOME: Weergave Home oproepen.



◀ ▶ ▲ ▼ **Systeeminstellingen** selecteren, **OK** systeeminstellingen oproepen.

▼ ▲ **Bediening** selecteren,
▶ Naar volgende kolom wisselen.

▼ ▲ **andere ...** selecteren,
▶ andere instellingen oproepen.

▼ ▲ **Functie** **WEB**-knop selecteren,
▶ Naar volgende kolom wisselen.



▼ ▲ Functie selecteren, **OK** Overnemen.

Netwerkinstellingen

Onder **Netwerkinstellingen** brengt u de instellingen tot stand voor uw netwerkadapter en voor de verschillende soorten media.

Netwerkinstellingen oproepen

HOME

HOME: Weergave **Home** oproepen.



◀ ▶ ▲ ▼ **Systeeminstellingen** markeren, **OK** systeeminstellingen oproepen.

▼ ▲ **Multimedia / Netwerk** markeren, ▶ naar volgende kolom wisselen.

▼ ▲ **Netwerkinstellingen** markeren, ▶ Naar volgende kolom wisselen.



▼ ▲ Gewenste menuoptie selecteren, ▶ naar volgende kolom wisselen.

Toelichtingen bij de instelmogelijkheden in het menu **Netwerk**:

- Netwerk** Hier begint de netwerkwizard die u door alle noodzakelijke instellingen voor uw netwerk leidt (zie rechterkolom).
- Fabrieksinstellingen herstellen** Hier worden alle netwerkinstellingen naar de fabrieksinstellingen gereset.
- Toestelnaam** Geef uw tv-toestel een naam waarmee het ondubbelzinnig wordt geïdentificeerd in het netwerk.
- Proxyserver** Instellingen voor het gebruik van een proxyserver uitvoeren. De proxyserverwizard wordt opgeroepen. Meer informatie kunt u vinden in hoofdstuk **Systeeminstellingen**, paragraaf **Multimedia / Netwerk – Proxyserver**.
- TV inschakelen via LAN/WLAN** Hiermee legt u vast of uw TV benaderd mag worden via LAN/WLAN als deze in standby staat. Hierdoor kan bijv. uw TV ingeschakeld worden. Houd er rekening mee dat hierdoor een hoger energieverbruik nodig is in standby-modus.
 - i** Na uitschakeling van het tv-toestel in de standbymodus duurt het minimaal 30 seconden totdat het tv-apparaat weer een signaal (Wake op LAN/WLAN) voor inschakeling via LAN/WLAN kan ontvangen.
 - i** Indien u de TV wenst aan te zetten via de Loewe Smart TV2move App doormiddel van de Wake on WLAN moet u een permanente encryptie via WPA2 configureren in de router. WPA/WPA2 mag niet gebruikt worden.

Netwerk

De wizard netwerk leidt u door alle benodigde instellingen die met uw netwerk te maken hebben.

In het begin ziet u de actuele netwerkstatus.

Netwerkstatus



▶▶ Verder naar de volgende stap.

Veiligheidskennisgeving

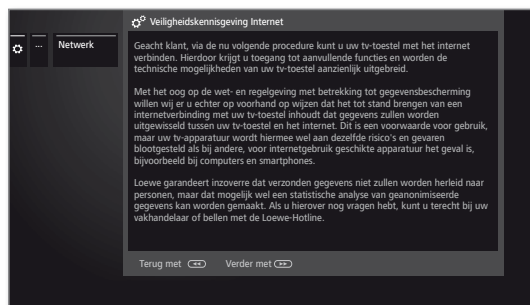

▶▶ Verder naar de volgende stap.

Netwerktogang selecteren

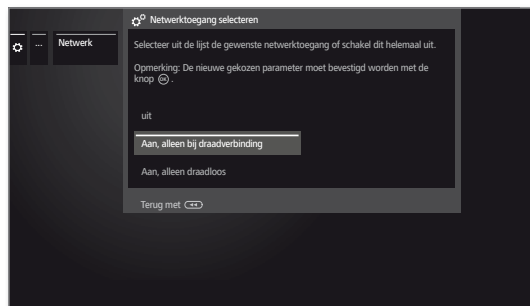

▼ ▲ **Netwerktogang selecteren.** Selecteer hoe u uw tv-toestel met het netwerk wilt verbinden. **OK** Selectie bevestigen.

Uit Schakelt alle beschikbare netwerkadapters van uw tv-toestel uit.

Aan, alleen bij draadverbinding Toegang tot het internet is alleen mogelijk via een netwerkkabel. De draadloze toegang wordt gedeactiveerd.

Aan, alleen draadloos Toegang tot het internet is alleen mogelijk via WLAN. De toegang via een netwerkkabel wordt gedeactiveerd.

Afhankelijk van welke netwerkbediening (draadloos, met kabel) wordt gekozen, verschijnen vervolgens de overeenkomstige instellingen.

Configuratie van de ingebouwde LAN-adapter

Als netwerkbediening werd **een, uitsluitend met kabel** geselecteerd.

IP-
configuratie



◀ ▶ Type **IP-configuratie** selecteren.

Automatisch Automatische configuratie van het IP-adres via DHCP-server of via meerdere protocollen overeenkomstig de UPnP-specificatie (inclusief DHCP).

Na de selectie **IP-configuratie – Automatisch**, verder naar netwerkstatus.

Manueel Voer uw vaste IP-adres met de hand in.

Wanneer onder **IP-configuratie manueel** werd geselecteerd:

Manuele IP-
configuratie

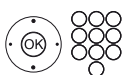
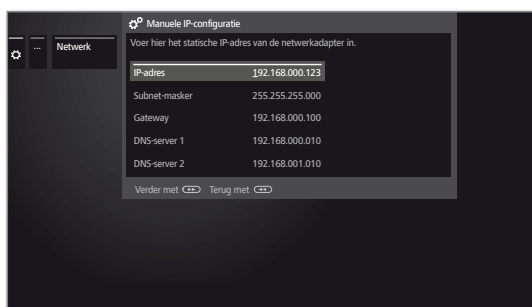

▲ ▼ IP-, subnet-masker-, Gateway- en DNS-server-adressen achtereenvolgens met de cijfertoetsen van de afstandsbediening invoeren.



▶▶ Verder naar **Netwerkstatus**.

Netwerk-
status



Nu ziet u opnieuw uw actuele netwerkstatus.

BACK: Assistent beëindigen.

Configuratie van de ingebouwde WLAN-Bridge-adapter

Als netwerkbediening werd **een, uitsluitend draadloos** geselecteerd. Het tv-toestel zoek nu naar een draadloze router.

Basisstation-
selectie

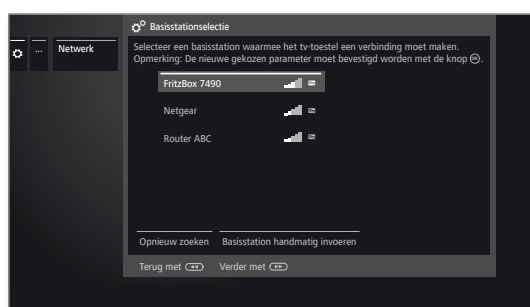

Na beëindiging van het zoeken:

▲ ▼ Basisstation selecteren waarmee het tv-toestel verbinding moet maken.

OK Selectie bevestigen en verdere invoer van het WLAN-wachtwoord..



Wanneer het gewenste basisstation niet werd gevonden:

◀ ▶ ▲ **Opnieuw zoeken** markeren,

OK zoeken naar draadloze routers herhalen.



Oder:

◀ ▶ ▲ **Basisstation handmatig invoeren** markeren,

OK SSID van het gewenste basisstation manueel invoeren, bijv. wanneer de SSID van het basisstation niet wordt overgedragen.

WLAN-
wachtwoord



Het tv-toestel herkent automatisch de gebruikte codering en informeert u daarover. De ondersteunde coderingen kunt u vinden in het hoofdstuk **Technische gegevens**.

Indien uw draadloos netwerk ongecodeerd is: ga naar **IP-configuratie**.

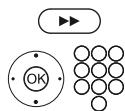

▶▶ verder naar wachtwoordinvoer.

WLAN-wachtwoord opgeven.

i Als u de WLAN-code niet kent, moet u contact opnemen met de netwerkbeheerder.



Bij WEP-codering vervolgens de

◀ ▶ **WEP-index** selecteren,

OK verder naar **IP-configuratie**.

◀ ▶ Type **IP-configuratie** selecteren.

Zie voor de verdere procedure van de netwerkwizard de linkerkolom onder **IP-configuratie**.

Verklaring van de instellingen in de netwerkstatus:

Netwerk	Toont het actuele verbindingstype (draadloos of bij draadverbinding).
IP-configuratie	De geldende toewijzingsmethode voor het IP-adres van uw tv-toestel (automatisch of manueel).
IP-adres	Uw huidige IP-adres.
Subnet-masker	(alleen bij IP-configuratie manueel) Uw manueel ingestelde subnet-masker-IP-adres
Gateway	Het IP-adres van de gateway.
DNS-server 1	Uw huidige DNS-server IP-adres.
DNS-server 2	Uw huidige tweede DNS-server IP-adres.
Netwerk-SSID	(alleen bij draadloze verbinding) De naam van uw netwerk.
MAC-adres (tv)	(alleen met draadverbinding) Geeft het vast in de hardware verankerde MAC-adres van de netwerkadapter met draadverbinding (LAN) van uw tv-toestel aan.
MAC-adres (WLAN)	(alleen bij draadloze verbinding) Geeft het vast in de hardware verankerde MAC-adres van de draadloze netwerkadapter (WLAN) van uw tv-toestel aan.
Verbindings-status	Verschaft u informatie over de actuele status van uw draadloze verbinding (instellingen bewaren, bezig met verbinden, aanmelding mislukt, basisstation niet bereikbaar, niet verbonden, verbinding gemaakt).
Verbindings-kwaliteit	Geeft de signaalsterkte in een percentage aan.

Proxyserver

In de proxyserverassistent stelt u uw tv-toestel in voor de verbinding met een thuisnetwerk met proxyserver.

- i** De meeste thuisnetwerken vereisen geen proxyserver.
- i** Wendt u bij onduidelijkheden in verband met de proxyserverinstellingen tot de administrator van uw thuisnetwerk.

Proxy-Server gebruiken

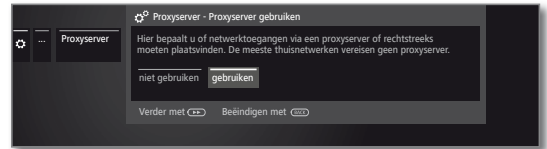

Vermeld of in uw thuisnetwerk een proxyserver wordt gebruikt.



◀ ▶ **gebruiken** of **niet gebruiken** markeren,

- i** De volgende instellingen worden alleen na het selecteren van **Gebruiken** opgeroepen.



▶▶ Verder naar de volgende stap.

Proxy-Server Name

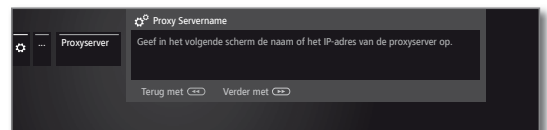

▶▶ Verder naar de invoer van de proxyservernaam.

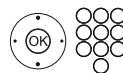

Vermeld hier de naam of het IP-adres van de gebruikte proxyserver.



▶▶ Verder naar de volgende stap.

Proxy-Port-Nummer

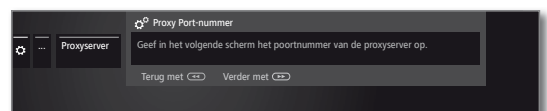

▶▶ Verder naar de invoer van het proxypoortnummer.

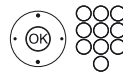

Hier voert u het netwerkpoortnummer van de proxyserver in.



▶▶ Verder naar de volgende stap.

Proxy-Server Aanmelding

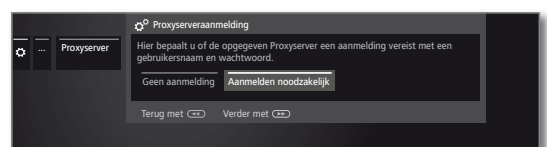

Geef aan of uw proxyserver een speciale aanmelding vereist.



◀ ▶ **Geen aanmelding** of **Aanmelding noodzakelijk** markeren,



▶▶ Verder naar de volgende stap.

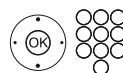

Geef uw aanmeldingsgegevens voor de proxyserver aan.

- i** Gebruikersnaam en wachtwoord worden alleen na het selecteren van **Aanmelding noodzakelijk** opgeroepen.

Multimedia-instellingen

Onder deze menuoptie treft u alle verdere instellingen voor Audio, Video en Foto aan.

Menu Multimedia-instellingen oproepen

HOME

HOME: Weergave **Home** oproepen.



◀ ▶ ▲ ▼ **Systeeminstellingen** markeren,
OK systeeminstellingen oproepen.

▼ ▲ **Multimedia / Netwerk** markeren,
▶ naar volgende kolom wisselen.

▼ ▲ **Multimedia-instellingen** markeren,
▶ naar volgende kolom wisselen.



▼ ▲ Gewenste instelling selecteren.

Toelichtingen bij de instelmogelijkheden in het menu Multimedia-instellingen:

Autom. Terugkeer naar muziekspeler
Automatische terugkeer naar de muziekspeler wanneer bij lopende weergave een ander dialoogvenster, bijv. de muziekselectie werd opgeroepen en er gedurende de ingestelde periode geen toets meer werd ingedrukt.

U kunt aangeven of en na welke periode u naar de muziekspeler terugkeert (selectiemogelijkheden **Nee**, **Na 1 min.**, **Na 5 min.**).

Renderer

Hier kunt u toestaan dat externe apparaten per app op uw televisietoestel (Renderer) weergegeven worden om daar de inhoud weer te geven.

Menu Renderer oproepen

i Standaardinstelling: **aan**

HOME

HOME: Weergave **Home** oproepen.



◀ ▶ ▲ ▼ **Systeeminstellingen** markeren,
OK systeeminstellingen oproepen.

▼ ▲ **Multimedia / Netwerk** markeren,
▶ naar volgende kolom wisselen.

▼ ▲ **Renderer** markeren,
▶ naar volgende kolom wisselen.

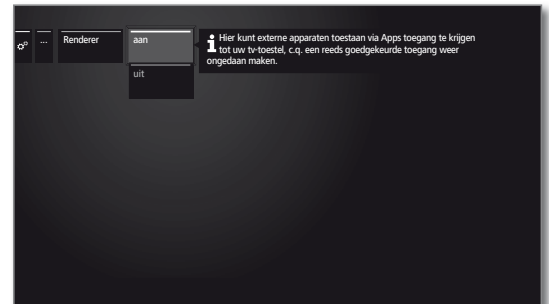

▼ ▲ Instelling **aan** of **uit** kiezen.



Aansluitingen

In dit menu worden de instellingen voor de aansluiting van externe apparaten uitgevoerd.

i Het menupunt **Aansluitingen** is niet beschikbaar, zolang een geprogrammeerde timeropname actief is.

Menu Aansluitingen oproepen

HOME

HOME: Weergave **Home** oproepen.



◀ ▶ ▲ ▼ **Systeeminstellingen** markeren,
OK systeeminstellingen oproepen.

▼ ▲ **Aansluitingen** markeren,
▶ naar volgende kolom wisselen.



▼ ▲ Gewenste instelling selecteren.

Toelichtingen bij de instelmogelijkheden in het menu aansluitingen:

Geluidscomponenten De geluidscomponentenwizard helpt u bij het configureren van de componenten die worden gebruikt voor het weergeven van het tv-geluid.

Meer informatie kunt u vinden in hoofdstuk **Systeeminstellingen**, paragraaf **Aansluitingen – Geluidscomponenten**.

Antenne DVB Hier kunt u met de antenneassistent de parameters van de DVB-T- en de DVB-S instellen.

Meer informatie kunt u vinden in hoofdstuk **Systeeminstellingen**, paragraaf **Aansluitingen – Antenne DVB**.

Instellingen AV-aansluiting In Instellingen AV-aansluiting kunnen de parameters voor de AV-aansluitingen worden aangepast.

Meer informatie kunt u vinden in hoofdstuk **Systeeminstellingen**, paragraaf **Aansluitingen – Instellingen AV-aansluiting**.

Digital Link Hier worden alle instellingen voor Digital Link uitgevoerd.

Meer informatie kunt u vinden in hoofdstuk **Systeeminstellingen**, paragraaf **Aansluitingen – Digital Link**.

Spelletjesmodus Hier kunt u voor verschillende ingangen van het tv-toestel een snellere weergave van commando's op het scherm instellen, bijv. voor spelconsoles.

Meer informatie kunt u vinden in hoofdstuk **Systeeminstellingen**, paragraaf **Aansluitingen – Spelletjesmodus**.

Geluidscomponenten

De geluidscomponentenwizard helpt u bij het configureren van de componenten die worden gebruikt voor het weergeven van het tv-geluid. U kunt voor de geluidsweggeve de tv-luidsprekers een luidsprekersysteem, maar ook analoge en digitale HiFi/AV-versterkers configureren.

Geluidscomponentenwizard oproepen

i Zie voor informatie over de navigatie binnen de wizards het hoofdstuk **Algemene informatie omtrent bediening**.

HOME

HOME: Weergave **Home** oproepen.



◀ ▶ ▲ ▼ **Systeeminstellingen** markeren, **OK** systeeminstellingen oproepen.

▲ ▼ **Aansluitingen** Selecteren,
 ▶ naar volgende kolom wisselen.

▲ ▼ **Geluidscomponenten** selecteren,
 ▶ naar volgende kolom wisselen.

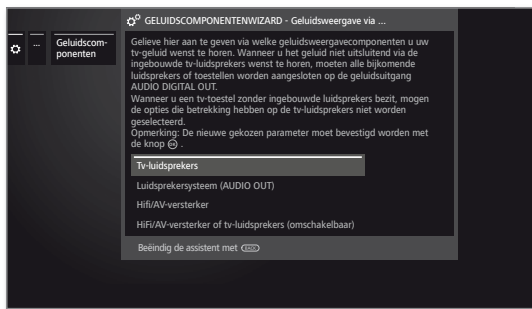

▲ ▼ Geluidscomponenten selecteren.
 Zie hieronder voor selecteerbare opties.

▶▶

▶▶ Verder naar de volgende stap.

Geluidsweggeve via...

i Sommige geluidscomponenten kunnen alleen worden geselecteerd, wanneer het betreffende apparaat op het tv-toestel is aangesloten.

Tv-luidsprekers Geluid via de ingebouwde tv-luidsprekers weergeven (fabrieksinstelling).

Met de selectie van de tv-luidsprekers wordt de wizard beëindigd.

Luidsprekersysteem (AUDIO OUT)¹ Geluid via een luidsprekersysteem weergeven (aansluiting aan AUDIO OUT).

Hoe u een luidsprekersysteem aan AUDIO OUT aansluit, kunt u vinden in het hoofdstuk **Externe apparaten**, paragraaf **Luidsprekersysteem aansluiten (AUDIO OUT)**.

Hoe u een luidsprekersysteem aan AUDIO OUT configureert, kunt u vinden in het hoofdstuk **Systeeminstellingen**, paragraaf **Aansluitingen - Luidsprekersysteem instellen (AUDIO OUT)**.

i Indien een luidsprekersysteem aan AUDIO OUT aangesloten is en u wilt naar keuze de **Tv-luidsprekers** terug, dan schakelt u de subwoofers van het luidsprekersysteem uit voordat u de selectie **Tv-luidsprekers** uitvoert. Het geluidssignaal wordt aan de aansluiting AUDIO OUT in de selectie **Tv-luidsprekers** op de maximaal ingestelde geluidssterkte weergegeven.

i Wanneer u een luidsprekersysteem aan de bus AUDIO OUT aansluit, kan de geluidssterkte van de koptelefoon niet meer afzonderlijk geregeld worden.

HiFi/AV-versterker Geluid via een externe analoge of digitale audioversterker weergeven.

Hoe u een HiFi/AV-versterker aansluit, kunt u vinden in hoofdstuk **Externe apparaten**, paragraaf **HiFi/AV-versterker aansluiten**.

Hoe u een HiFi/AV-versterker configureert, kunt u vinden in hoofdstuk **Systeeminstellingen**, paragraaf **Aansluitingen - HiFi/AV-versterker instellen**.

HiFi/AV-versterker of tv-luidsprekers (omschakelbaar) Geluid naar keuze via een externe analoge of digitale audioversterker weergeven of via de ingebouwde tv-luidspreker.

i De selectie voor het omschakelen van de geluidscomponenten roept u op via de functielijst onder **Luistermodus**.



¹Verkrijgbaar vanaf softwareversie 2.1.x.

Luidsprekersysteem instellen (AUDIO OUT)

Geluidsweggeve via... – Luidsprekersysteem (AUDIO OUT)¹

Geef hier aan dat u het tv-geluid via een luidsprekersysteem, dat aan AUDIO OUT aangesloten is, wenst te horen.

i Zie hoofdstuk **Algemene informatie omtrent bediening** voor informatie over de navigatie binnen de wizard.

i Het luidsprekersysteem (AUDIO OUT) werd in de geluidscomponentenwizard gekozen. U kunt dan zet de schakelaar van de subwoofer inschakelen.

i Wanneer u een luidsprekersysteem aan de bus AUDIO OUT aansluit, kan de geluidssterkte van de koptelefoon niet meer afzonderlijk geregeld worden.

Luidspreker aansluiten



◀ ▶ **Tv-luidsprekers + subwoofer** of **Subwoofer + ext. frontluidspreker** selecteren.

Geef hier aan of u de luidsprekers van het tv-toestel met een extra subwoofer of op een subwoofer met externe voorluidsprekers aan de AUDIO OUT-bus van het tv-toestel wilt bedienen.

▶▶ Verder met de desbetreffende selectie

Tv-luidsprekers + subwoofer

Subwoofer-niveau aanpassen

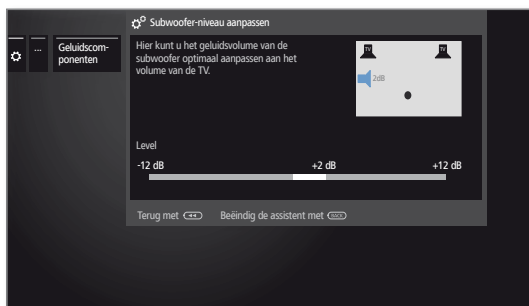

◀ ▶ Geluidssterkte van de subwoofers instellen.

BACK: Wizard beëindigen.

De geluidscomponentenwizard voor het aansluiten en instellen van een luidsprekersysteem is daarmee voltooid.

Subwoofer + ext. frontluidspreker

TV-luidspreker(s) als center-luidspreker(s)



◀ ▶ Selecteer hier **ja**, wanneer u de ingebouwde tv-luidsprekers als middenluidsprekers wilt gebruiken.

Wanneer u hier **nee** kiest, worden de voorste externe luidsprekers ook als middenluidsprekers gebruikt.



▶▶ Verder naar het aansluiten van de **Subwoofers**.

Volume van de ext. luidsprekers aanpassen

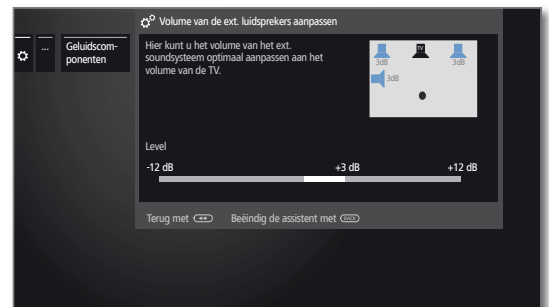

◀ ▶ Geluidssterkte van het ext. geluidssysteem optimaal aanpassen aan de tv-geluidssterkte.

i Via de bus AUDIO OUT wordt een breedbandsignaal voor geluid verzonden. Daarom verandert bij de geluidssterkte-instelling het niveau van de voorluidspreker en de subwoofer gelijkmatig.



BACK

BACK: Wizard beëindigen.

De geluidscomponentenwizard voor het aansluiten en instellen van een luidsprekersysteem is daarmee voltooid.

¹Verkrijgbaar vanaf softwareversie 2.1.x.

HiFi/AV-versterker instellen

Geluidswaergave via... – HiFi/AV-versterker

De geluidscomponentenwizard maakt het mogelijk verschillende audioversterkers te configureren (stereoversterker, surroundversterker, analoog of digitaal) met verschillende digitale geluidsformaten (Dolby Digital, dts, MPEG en Stereo/PCM). Raadpleeg ook de gebruiksaanwijzing van de audioversterker.

i Zie hoofdstuk **Algemene informatie omtrent bediening** voor informatie over de navigatie binnen de wizard.

HOME

HOME: Weergave **Home** oproepen.



◀ ▶ ▲ ▼ **Systeeminstellingen** markeren, **OK** systeeminstellingen oproepen.

▲ ▼ **Aansluitingen** Selecteren, ▶ naar volgende kolom wisselen.

▲ ▼ **Geluidscomponenten** selecteren, ▶ geluidscomponentenwizard oproepen.

Geluidswaergave via...

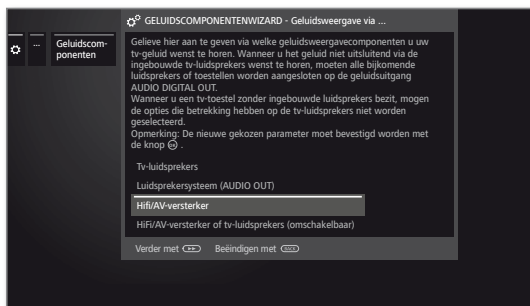

▼ ▲ **HiFi/AV-versterker** of **Hifi/AV-versterker of tv-luidsprekers (omschakelbaar)** markeren. **OK** Selectie bevestigen.

HiFi/AV-versterker Instelling selecteren wanneer er een versterker wordt aangesloten en de tv-luidsprekers niet worden gebruikt.

HiFi/AV-versterker of tv-luidsprekers (omschakelbaar) Instelling selecteren wanneer er een versterker wordt aangesloten en de tv-luidsprekers worden gebruikt. In de luistermodusselectie kunt u dan omschakelen tussen versterker en tv-luidsprekers voor de geluidswaergave.

▶▶

▶▶ Verder naar de volgende stap.

Wijze van geluidsoverdracht



◀ ▶ Selecteren of het geluid **digitaal** of **analoog** aan de versterker dient te worden overgedragen (zie rechterkolom):

digitaal: verder bij **Klankformaten**.
analoog: verder bij **Versterkertype**.

Klankformaten



▼ ▲ Selecteer de geluidsformaten die met de digitale versterker gedecodeerd kunnen worden (zie de gebruiksaanwijzing van de gebruikte versterker).

OK Klankformaat overnemen.



▶▶ Verder naar de volgende stap.

Type versterker

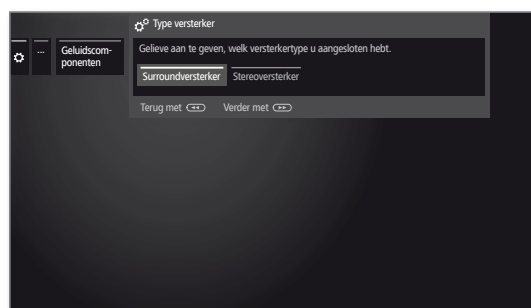

◀ ▶ Selecteer het versterkertype (surround- of stereoversterker) dat u hebt aangesloten.

BACK

BACK: Assistent beëindigen.



Antenne DVB

Hier kunt u instellingen voor de DVB-T-antenne uitvoeren, alsmede de antenneassistent voor de DVB-S-antenne oproepen.

Antenne DVB oproepen

HOME

HOME: Weergave **Home** oproepen.



◀ ▶ ▲ ▼ **Systeeminstellingen** markeren,
OK systeeminstellingen oproepen.

▼ ▲ **Aansluitingen** markeren,
 ▶ naar volgende kolom wisselen.

▼ ▲ **Antenne DVB** markeren,
 ▶ naar volgende kolom wisselen.

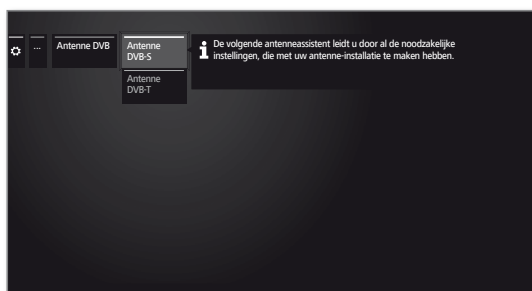

▼ ▲ Gewenste instelling selecteren,
 ▶ oproepen.

Instellingen AV-aansluiting

In het menu Instellingen AV-aansluiting kunnen de parameters voor de AV-aansluitingen worden aangepast.

Menu Aansluitingen oproepen

HOME

HOME: Weergave **Home** oproepen.



◀ ▶ ▲ ▼ **Systeeminstellingen** markeren,
OK systeeminstellingen oproepen.

▼ ▲ **Aansluitingen** markeren,
 ▶ naar volgende kolom wisselen.

▼ ▲ **Instellingen AV-aansluiting** markeren,
 ▶ naar volgende kolom wisselen.



▼ ▲ Gewenste instelling selecteren,
 ▶ oproepen.

Toelichtingen bij de instelmogelijkheden in het menu Antenne DVB:

Antenne DVB-S Hier start de antenneassistent die u door de instellingen van de DVB-S-antenne leidt. De instellingen van de DVB-S-antenneassistent werden reeds uitgelegd tijdens de eerste ingebruikname.

Antenne DVB-T Hier kunt u instellen of uw DVB-T-antenne voedingsspanning nodig heeft.

Antennes met een geïntegreerde versterker vereisen voedingsspanning op de antennekabel. Kies in dat geval **Voedingsspanning 5 V** en bevestig met **OK**.

Kies anders **Geen voedingsspanning** en bevestig ook met **OK**.

DVB-T-antenne positioneren/richten

Indien u met een kamerantenne één of meerdere DVB-T-zenders met beeld- en geluidsstoringen ontvangt, dient u de antenne ergens anders te plaatsen en anders te richten. Vraag aan uw speciaalzaak via welke kanalen de DVB-T-zenders in uw streek worden uitgezonden.

Er wordt een DVB-T-zender ontvangen en die is geselecteerd.

Manueel zoeken oproepen (zie hoofdstuk **Systeeminstellingen**, paragraaf **Zenders – Manueel zoeken tv/radio**).

De signaalbron staat door de zendervoorkeuze al op DVB-T. Positioneer en richt de antenne zo dat u maximale waarden bereikt voor **C/N** en **Level**.

DVB-T-zenders achtereenvolgens zoeken en waarden voor **C/N** en **Level** vergelijken. Positioneer/richt de antenne ten slotte voor de zwakste zender, zodat er maximale waarden voor **C/N** en **Level** worden bereikt. De waarde voor **BER** dient, indien mogelijk, laag te zijn.

Vervolgens voert u een automatische zoekactie voor alle DVB-T-zenders uit.

Toelichtingen bij de instelmogelijkheden in het menu AV-aansluiting:

Apparaat op aansluiting AV Hier geeft u aan of een toestel, en indien ja, welk toestel, op de **AV**-ingang werd aangesloten.

Signaaltype Hier stelt u het signaaltype in van het op AV of AVS aangesloten apparaat. In het algemeen kunt u de instelling op **Autom. VHS/SVHS** instellen, anders kunt u het geschikte signaaltype selecteren. U kunt eventueel om informatie aan uw speciaalzaak vragen.

Schakelspanning toelaten Wanneer deze functie is geactiveerd, worden beeld en geluid van een op **AV** (niet op AVS) aangesloten extern apparaat bij het starten van de weergave direct op alle tv-zenderplaatsen weergegeven, wanneer het externe apparaat een schakelspanning afgeeft.

Digital Link

In het menu Digital Link voert u verdere instellingen in voor de comfortabele koppeling van externe apparaten met het tv-toestel.

Menu Digital Link oproepen



HOME: Weergave **Home** oproepen.



◀ ▶ ▲ ▼ **Systeeminstellingen** markeren,
OK systeeminstellingen oproepen.

▼ ▲ **Aansluitingen** markeren,
 ▶ naar volgende kolom wisselen.

▼ ▲ **Digital Link** markeren,
OK Digital Link oproepen.



▼ ▲ Gewenste instelling selecteren,
 ▶ oproepen.

Toelichtingen bij de instelmogelijkheden in het menu Digital Link:

Digital Link HD - functionaliteit Hiermee kunt u de automatische communicatie via de HDMI-kabel tussen het tv-toestel en aangesloten externe apparaten (bijv. BluRay-speler) toestaan of voorkomen. Deze zorgt o.a. voor het afwisselend in- en uitschakelen van deze apparaten.

afstands-uitschakeling van het tv-toestel Hier kunt u selecteren of het tv-toestel automatisch uit de stand-by-modus moet schakelen, wanneer apparaten, die aan HDMI- of AV-ingangen zijn aangesloten en die geschikt zijn voor **Digital Link HD** of **Digital Link Plus**, de weergave starten of dat er een schermmenu wordt weergegeven.

i Het menu-item alleen selecteerbaar als bij **Digital Link HD - Functionaliteit** → **aan** werd gekozen.

Uitschakelen van het ext. apparaat via TV toets Hier kunt u kiezen of het weergegeven externe **Digital Link HD** het toestel automatisch uitschakelt, direct terugkeert naar tv of naar een ander AV-kanal wisselt.

i Het menu-item alleen selecteerbaar als bij **Digital Link HD - Functionaliteit** → **aan** werd gekozen.

Spelletjesmodus

Voor die ingangen van uw tv-toestel waarop spelconsoles, pc-toepassingen of karaoke-toepassingen worden aangesloten, is het raadzaam om de **Spelletjesmodus** te activeren.

Daardoor worden dergelijke toepassingen sneller op het scherm weergegeven door het uitschakelen van omslachtige beeldverbeterende technieken.

Deze modus kan voor iedere ingang van uw tv-toestel afzonderlijk worden ingesteld.

Menu Gamemodus oproepen



HOME: Weergave **Home** oproepen.



◀ ▶ ▲ ▼ **Systeeminstellingen** markeren,
OK systeeminstellingen oproepen.

▼ ▲ **Aansluitingen** markeren,
 ▶ naar volgende kolom wisselen.

▼ ▲ **Spelletjesmodus** selecteren,
OK oproepen.

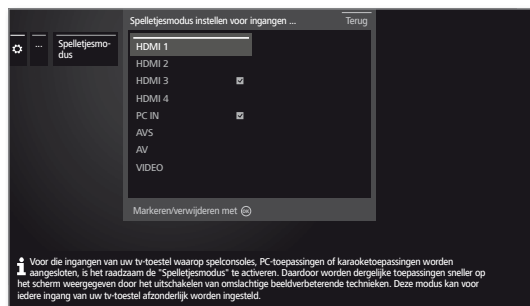

▲ ▼ Aansluiting selecteren,
OK Spelletjesmodus voor geselecteerde aansluiting aan/uit.

U herkent AV-aansluitingen met ingestelde gamemodus aan het symbool achter de naam van de aansluiting. In de uitgebreide zenderlijst wordt bij het filteren op de AV-lijst een dubbelsteensymbool achter de betreffende AV-ingang weergegeven.

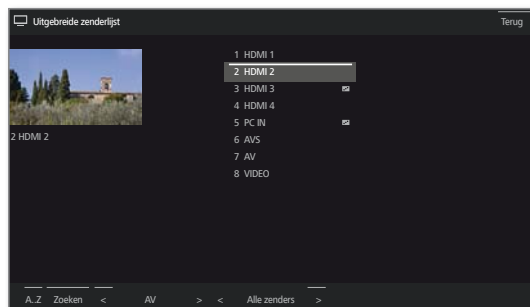

Extra's

De **Extra's** bevatten aanvullende functies en instellingen (bijv. Uitrusting van het toestel, Erste ingebruikneming herhalen, CA-module-instellingen).

Extra's oproepen

HOME

HOME: Weergave **Home** oproepen.



◀ ▶ ▲ ▼ **Systeeminstellingen** markeren,
OK systeeminstellingen oproepen.

▲ ▼ **Extra's** markeren,
 ▶ naar de volgende kolom wisselen.

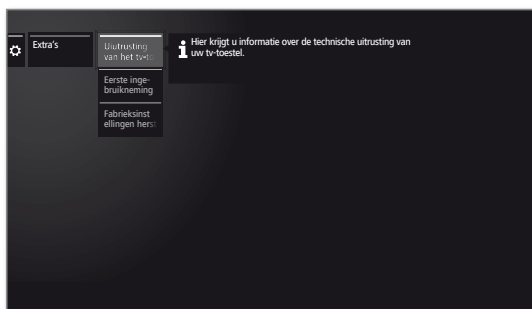

▼ ▲ Gewenste instelling selecteren,
 ▶ oproepen.

Toelichting op de subopties van Extra's

Uitrusting van het tv-toestel Informatie over de technische uitrusting van het tv-toestel oproepen (zie volgende pagina).

Eerste ingebruikneming herhalen U kunt de eerste ingebruikname te allen tijde opnieuw uitvoeren. U wordt door de verschillende menu's geleid, waar onder meer het zoeken en opslaan van tv-/radioprogramma's automatisch plaatsvindt.

Let op: Alle opgeslagen programma's en alle opgestelde persoonlijke lijsten worden dan gewist!

i Als een kinderslot werd ingesteld, dient voor het herhalen van de eerste ingebruikname het geheime nummer te worden ingevoerd.

Fabrieksinstellingen herstellen Verschillende instellingen op de fabrieksinstellingen terugzetten (zie volgende pagina).

CA-module [name] Instellingen voor uw CA-module uitvoeren.
i De menuoptie verschijnt alleen, wanneer er ten minste één CA-module is aangesloten.

i De precieze naam van de menuoptie en de beschikbare subopties zijn afhankelijk van uw CA-module(s).

Meer informatie, zie hoofdstuk **Systeeminstellingen**, paragraaf **Extra's – Conditional Access-module**.

Uitrusting van het tv-toestel

Hier krijgt u informatie over de technische uitrusting van het tv-toestel.

i De exacte productnaam vindt u op het typeplaatje op de achterkant van het toestel.

Uitrusting van het tv-toestel oproepen

HOME

HOME: Weergave **Home** oproepen.



◀ ▶ ▲ ▼ **Systeeminstellingen** selecteren,
OK systeeminstellingen oproepen.

▲ ▼ **Extra's** selecteren,
▶ naar volgende kolom wisselen.

▲ ▼ **Uitrusting van het tv-toestel** selecteren,
OK Uitrusting van het tv oproepen¹.

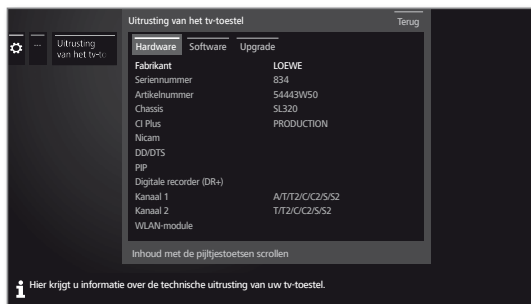

◀ ▶ ▲ ▼ Categorie (bijv. hardware, software etc.) selecteren,
▲ ▼ naar wens inhoud op/neeer bewegen.

Hardware Onder het punt Hardware vindt u het artikel- en serienummer van uw tv-toestel, het MAC-adres en het chassistype met alle aanwezige hardwarecomponenten.

Software Onder het punt Software worden de huidige softwareversie en de geïnstalleerde softwarefuncties van uw tv-toestel weergegeven.

Upgrade Onder het punt Upgrade vindt u de geïnstalleerde softwarefeatures met de bijbehorende status.

Geactiveerd: softwarefeature is geïnstalleerd en kan worden gebruikt.

Niet geactiveerd: softwarefeature is geïnstalleerd, kan echter niet worden gebruikt.

Fabrieksinstellingen herstellen

Hier kunt u verschillende instelling op de fabriekswaarden terugzetten.

Fabrieksinstellingen herstellen oproepen

HOME

HOME: Weergave **Home** oproepen.



◀ ▶ ▲ ▼ **Systeeminstellingen** selecteren,
OK systeeminstellingen oproepen.

▲ ▼ **Extra's** selecteren,
▶ naar volgende kolom wisselen.

▲ ▼ **Fabrieksinstellingen herstellen** selecteren,
OK oproepen.

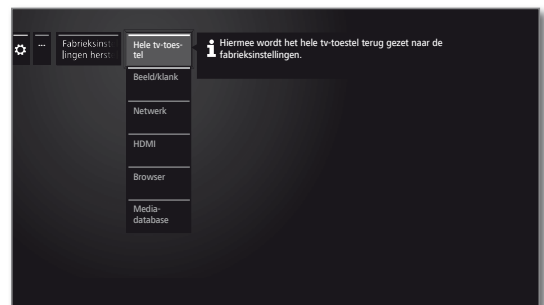

▲ ▼ Categorie selecteren die u wilt terugzetten,
OK oproepen.

◀ ▶ **Resetten starten** selecteren,
OK oproepen.

Hele tv-toestel Hiermee wordt het gehele tv-toestel op de fabriekswaarden teruggezet.

Door het terugzetten van het hele tv-toestel op de fabriekswaarden worden alle door u gemaakte instellingen en alle opgeslagen zenders gewist. Hierna volgt een nieuwe eerste gebruiknaam van het toestel (zie hoofdstuk **Eerste ingebruikname**).

Beeld/klank De actuele beeld- en geluidsparameters van uw tv-toestel worden gewist en op de fabriekswaarden teruggezet.

Netwerk De actuele netwerkinstellingen van uw tv-toestel worden gewist en op de fabriekswaarden teruggezet.

HDMI De HDMI-instelling wordt op de fabrieksinstelling teruggezet.

Browser De actuele browserinstellingen van uw tv-toestel worden gewist en op de fabriekswaarden teruggezet. Alle in de loop van het gebruik opgeslagen gegevens worden gewist.

Media-database Uw huidige media-database wordt gewist omdat de database opnieuw wordt geïnitieerd. Daarna wordt de informatie van de verwisselbare schijf (USB) en event. het DR+ archief opnieuw ingelezen. Het systeem voert daarna automatisch een systeem-reset uit.

¹ De weergegeven afbeeldingsgrafiek dient slechts ter voorbeeld. Per toesteltype kunnen de beschikbare hardware/software-onderdelen verschillen.

Common Interface (CI / CI Plus)

Common Interface, ook wel CI genoemd, is een interface in het tv-toestel, waarin een Conditional Access Modul (CA-module, zie rechterkolom) kan worden ingebracht.

De CA-module en de Smart Card van een bijbehorende PayTV-aanbieder maken de ontvangst van gecodeerde zenders mogelijk.

CI Plus is een verdere ontwikkeling van de DVB Common Interfacestandaard. CI Plus-sleuven zijn in principe neerwaartscompatibel met de vorige CI-standaard, d.w.z. CA-modules en Smart Cards die voldoen aan de vorige CI-standaard, kunnen verder worden gebruikt in CI Plus-sleuven voor zover de programma-aanbieder dat toestaat.

Programma-aanbieders die de CI Plus-standaard gebruiken, kunnen verschillende rechten verlenen voor hun uitgezonden uitzendingen. Zo kan bijvoorbeeld het opnemen of het achteraf bekijken van een gecodeerde uitzending worden beperkt of geheel verboden door de programma-aanbieder. In geval van dergelijke bepalingen gelden die dan ook voor uitgesteld televisiekijken.

Wanneer u een dergelijke uitzending wenst op te nemen, wordt u daar op gewezen aan de hand van een schermmelding. De opname wordt in een dergelijk geval wel uitgevoerd (het overeenkomstige item verschijnt in het DR+ archief), maar het achteraf bekijken van de uitzending is dan niet meer of slechts beperkte tijd (bijv. gedurende 10 dagen) mogelijk. Een mogelijke, door tijd beperkte weergave wordt u ook via de betreffende optie in het DR+ archief getoond.

i Alle hier genoemde beperkingen worden door de aanbieder van de programma's ingesteld. Het tv-toestel zal de door de programma-aanbieder ingestelde signalering uitsluitend neutraal evalueren.

Verder kan het kopiëren van beschermde uitzendingen door programma-aanbieders worden verboden.

Wanneer u een CI Plus-beschermde uitzending wenst op te nemen, die door de programma-aanbieder werd voorzien van een kinderbeveiliging, is het in sommige gevallen nodig de kinderbeveiligings-PIN van de CA-module bij het programmeren van de gegevens in te voeren. De pincode ter bescherming van de jeugd kan ook in het tv-toestel worden opgeslagen. Voor het later bekijken van de uitzending dient u dan de geheime code van het tv-toestel in te voeren.

Software-update bij CI Plus-compatibele CA-modules

Voor de software van uw CA-module kan er van tijd tot tijd nieuwe besturingssoftware beschikbaar zijn. Er bestaan twee soorten software-updates.

Aanbevolen update:

Er verschijnt een verwijzing naar een beschikbare update. U kunt die hetzij uitvoeren hetzij negeren. Wanneer u de update niet uitvoert, verschijnt de verwijzing naar de beschikbare update regelmatig opnieuw.

Gedwongen update:

Er verschijnt een verwijzing naar een beschikbare update. De module decodeert niet meer tot de update correct werd uitgevoerd.

Conditional Access-module (CA-module)

Om gecodeerde digitale zenders te kunnen ontvangen moeten een Conditional Access-module (CA-module) en een Smart Card in de CI-sleuf van uw tv-toestel worden gebruikt.

De CA-module en de Smart Card worden niet bij het tv-toestel geleverd. U kunt ze normaal verkrijgen bij uw speciaalzaak. Loewe geeft geen garantie voor het functioneren van de CA-module.

De CA-module moet bij het eerste gebruik eerst door het tv-toestel worden herkend en ingesteld. Daarom kan het tot één minuut duren alvorens de decodering bij het eerste gebruik start.

Smart Card in de CA-module schuiven

Schuif de Smart Card tot de aanslag in de CA-module. De kaartzijde met de goudkleurige contactchip moet naar de bredere zijde van de inschuifopening (zie afbeelding) gericht zijn. Let daarbij op de pijl die zich op de Smart Card bevindt.

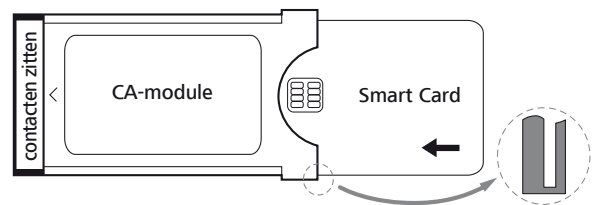

CA-module in de CI-sleuf van het tv-toestel schuiven

i Schakel het tv-toestel uit met de netschakelaar.

Verwijder de afdekking op de achterzijde van het toestel.

Schuif de CA-module voorzichtig met de contactzijde naar voren in één van beide CI-slots. Oefen niet teveel druk uit. Let erop dat de module niet verdraait. Schuif de CA-module tot de aanslag in de slot.

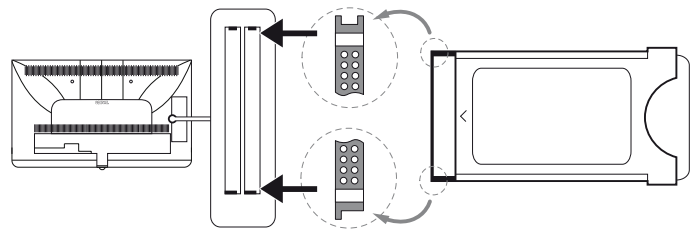

Sluit vervolgens de zijdelingse afdekking.

Verhelpen van storingen (CA-module)

Wanneer er zich bij het gebruik van de CA-module problemen zouden voordoen, kan het volgende helpen:

Schakel het tv-toestel in stand-by. Verwijder de CA-module uit het tv-toestel. Schakel het tv-toestel helemaal uit. Wacht enkele seconden. Steek de CA-module weer in het tv-toestel. Schakel het tv-toestel weer in.

Mocht het wederom tot storingen leiden, dan krijgt u middels de tweecijferige foutcode (alleen bij CI Plus-geschiedte CA-modules) meer informatie. De tabellen met de foutcodes vindt u in het hoofdstuk **Overigen**, paragraaf **Foutcodes CA-module**.

In geval van twijfel neemt u contact op met uw dealer.

Gecodeerde zenders zoeken

Indien bij de eerste ingebruikname geen zoekopdracht naar de gecodeerde zender plaatsvindt, kan dit nadien met de zoekwizard worden uitgevoerd.

HOME

HOME: Weergave **Home** oproepen.



◀ ▶ ▼ ▲ **Systeeminstellingen** selecteren,
OK systeeminstellingen oproepen.

▼ ▲ **Zenders** markeren,
▶ naar volgende kolom wisselen.

▼ ▲ **Automat. Zoeken TV+radio** selecteren,
▶ naar volgende kolom wisselen.

◀ ▶ **Zoekinstellingen wijzigen** selecteren,
OK wizard controleert zoekinstellingen.

i Onder Gecodeerde zenders moet **ja** worden gekozen.

◀ ▶ Vervolgens **Zoeken/actualisering starten** selecteren,

OK actualisering van de zenderlijst starten.

CA-module-informatie oproepen

i Dit menu is alleen toegankelijk, wanneer er een CA-module werd aangesloten.

HOME

HOME: Weergave **Home** oproepen.



◀ ▶ ▼ ▲ **Systeeminstellingen** selecteren,
OK systeeminstellingen oproepen.

▼ ▲ **Extra's** markeren,
▶ naar volgende kolom wisselen.

▼ ▲ Gewenste CA-module selecteren.
i De weergegeven naam is afhankelijk van de aangesloten CA-module.
▶ Naar volgende kolom wisselen.

▼ ▲ **Module - Menu** selecteren,
OK informatie oproepen.

De inhoud van dit menu is afhankelijk van de betreffende aanbieder van de CA-module.

Smartcardrechten

Wanneer twee CA-modules parallel voor het decoderen van zenders worden gebruikt, bepaalt u hier de rechten van de beide Smartcards.



▼ ▲ **Smartcardrechten** markeren,
▶ naar volgende kolom wisselen.
▼ ▲ **Gelijke rechten** of **Ongelijke rechten** selecteren.

Wanneer u hier **Gelijke rechten** selecteert, gaat het tv-toestel ervan uit dat beide Smartcards dezelfde rechten hebben en parallel voor Dual Recording kunnen worden gebruikt. In dit geval vervalt de functie **Zenderindeling**.

Bij de selectie **Ongelijke rechten** kunt u aan iedere CA-module die zenders toewijzen die gedecodeerd moeten worden.

Zenderindeling

Wanneer twee CA-modules parallel voor het decoderen van zenders worden gebruikt, bepaalt u hier welke zender door welke CA-module dient te worden gedecodeerd.

i De instellingen van de zenderindeling worden alleen in acht genomen, wanneer twee CA-modules zijn aangesloten.

i Het menu-item is alleen beschikbaar, wanneer onder **Smartcardrechten** het item **Ongelijke rechten** werd geselecteerd.

i Deze vastlegging heeft expliciet betrekking op de CI-kokers van het tv-toestel, **niet** op de daarop aangesloten module! Bij het vervangen van de module moet de indeling opnieuw worden uitgevoerd.



▼ ▲ **Zenderindeling** markeren,
▶ zenderlijst oproepen.

◀ ▶ ▼ ▲ CA-module voor de indeling selecteren.



◀ ▶ ▼ ▲ Zender markeren,
OK zender voor de gekozen CA-module indelen/
indeling opheffen.

Achter de toegewezen zenders staat het nummer van de bijbehorende CI-schacht.

Pincode opslaan voor opnames

Sla de programma-aanbieder-PIN op die bij uw CA-module hoort, om CI Plus-uitzendingen met jeugdbescherming gedecodeerd te kunnen opnemen.

i Het menu-item is alleen beschikbaar, als de ingebrachte CI-module het opslaan van een jeugdbescherming-PIN toestaat.



▼ ▲ **Opslag van de PIN-code voor opnames** markeren,
▶ invoervenster pincode oproepen.

◀ ▶ ▼ ▲ In de kopregel de gewenste CA-module markeren.

▼ Naar de invoerregel voor de pincode wisselen. Met de cijfertoetsen de programma-aanbieder-PIN invoeren.

Of:



◀ ▶ ▼ ▲ Cijfer markeren,
OK cijfer in de invoerregel overnemen.

Invoer afsluiten:



◀ ▶ ▼ ▲ **Overnemen** markeren,
OK pincode opslaan.

CA-module verwijderen

i Schakel het tv-toestel uit met de netschakelaar.

Verwijder de afdekking op de achterzijde van het toestel.

Trek de CA-module uit de CI-sleuf.

Breng de afdekking opnieuw aan.



Apparaten op de HDMI-aansluitingen

HDMI-aansluitingen (High Definition Multimedia Interface) maken de overdracht mogelijk van digitale beeld- en geluidssignalen van een hulpapparaat (bijv. dvd-speler, Blu-ray-speler, gameconsole, camcorder, Set-Top-Box) via een enkele aansluitkabel.

De digitale beeld- en geluidsgegevens worden niet-gecomprimeerd digitaal overgedragen, zodat er geen kwaliteitsverlies plaatsvindt.

Op iedere HDMI-ingang kunnen maximaal vijf toestellen in cascade worden aangesloten. De toestellen worden in de AV-lijst en in het zenderoverzicht onder de betreffende HDMI-ingang getoond. Wanneer het betreffende toestel een eigen toestelnaam heeft, verschijnt die in plaats van de aansluitbenaming.

Apparaat aansluiten

Schakel voor het aansluiten alle apparaten uit.

Sluit het apparaat met behulp van een HDMI-kabel (type A, 19-polig) aan op één van de **HDMI**-ingangen van het tv-toestel.

Het aansluiten van een HDMI-apparaat op de zijdelingse HDMI-ingang gebeurt op dezelfde wijze als op de getoonde afbeelding.

I Let erop dat niet aan iedere HDMI-bus alle signalen kunnen worden weergegeven (zie hoofdstuk **Technische gegevens**, paragraaf **Signalen via AVS (PC IN)/HDMI**).

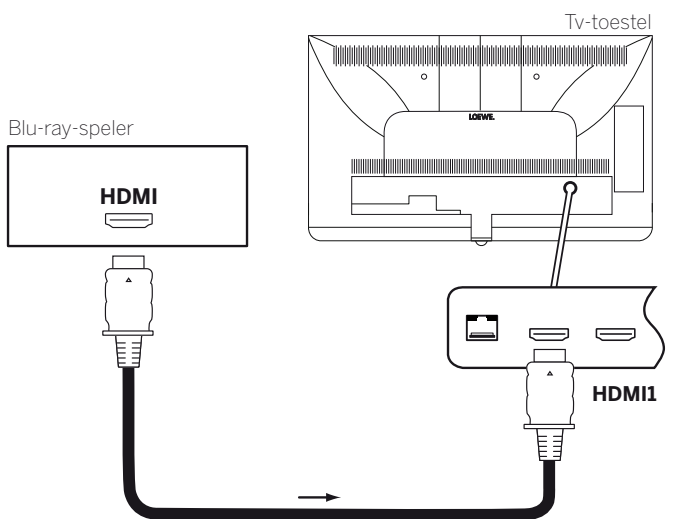

Aansluitvoorbeeld van een HDMI-apparaat (bijv. Blu-ray-speler)

Vanaf het AV-apparaat weergeven

Als het toestel dat op **HDMI** werd aangesloten, de functie **Digital Link HD** ondersteunt, dan schakelt het tv-toestel na het starten van de weergave op het HDMI-apparaat automatisch naar de corresponderende HDMI-ingang.

De HDMI-ingang kan echter ook handmatig worden opgevraagd:



AV lijst oproepen.

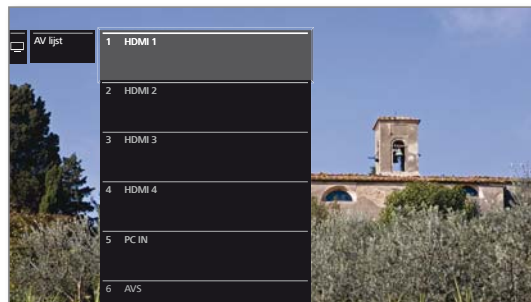

HDMI-ingang selecteren.

Bij **Digital Link HD**-compatibele toestellen verschijnt mogelijk de toestelnaam in plaats van de naam van de aansluiting.

OK Overschakelen.

Weergave op aangesloten HDMI-apparaat starten. Het best mogelijke formaat voor het beeld wordt automatisch herkend en ingesteld.

HDMI-verbindingsnaam hernoemen

De verbindingsnaam van de HDMI-ingang kan ook handmatig worden hernoemd.



AV-lijst oproepen.



Gewenste HDMI-ingang selecteren.

OK Overschakelen.



MENU: functielijst oproepen.



Andere naam geven selecteren,

OK oproepen.



Nieuwe naam invoeren (zie voor informatie over de invoer van tekens ook hoofdstuk **Algemene informatie omtrent bediening**, paragraaf **Tekenitem via beeldschermtoetsenpaneel**).



Overnemen selecteren,

OK de nieuwe naam van de HDMI-ingang wordt overgenomen.

Digital Link HD

Bediening van apparaten die Digital Link HD (HDMI CEC) ondersteunen

Met de systeembediening **Digital Link HD** (HDMI CEC) geven Loewe-tv-toestellen de signalen van de afstandsbediening via de HDMI-verbinding van het tv-toestel door aan compatibele HDMI-apparaten (zoals Loewe BluTechVision 3D).

Zo kunt u een CEC-compatibel HDMI-apparaat verborgen opstellen en gemakkelijk bedienen.

U kunt het CEC-compatibel HDMI-apparaat op twee verschillende manieren selecteren en bedienen. De eerste is via de toesteltoetsen (**STB**, **VIDEO** of **AUDIO**) op de bediening van het HDMI-apparaat omschakelen. De tweede manier is met de tv-toetsen tussen het HDMI-apparaat en het tv-toestel wisselen.

Bediening tv-/HDMI-apparaat via toesteltoetsen omschakelen

Bedien de gewenste toesteltoetsen (**STB**, **VIDEO** of **AUDIO**) met de HDMI CEC-functie (code **22**). De bediening wordt in hoofdstuk **Externe apparaten**, paragraaf **Afstandsbediening instellen – Afstandsbediening op andere Loewe-toestellen instellen** beschreven.

Aansluitend vindt de toewijzing van de gebruikte HDMI-apparaten plaats via de vooraf ingestelde toesteltoetsen.

i Het CEC-compatibele HDMI-apparaat is op een van de HDMI-bussen aangesloten en ingeschakeld.

STB **VIDEO** **AUDIO** Druk de gewenste toets 5 seconden lang in.

Op het tv-toestel verschijnt een keuzemenu.



▲ ▼ Selecteer het gewenste apparaat uit de lijst.

OK overnemen.

De bediening van de toesteltoetsen en de toewijzing van de HDMI-apparaten zijn afgesloten.

STB **VIDEO** **AUDIO** Druk op de dienovereenkomstige toesteltoetsen om op de bediening van het HDMI-apparaat om te schakelen.

De commando's van de afstandsbediening worden door het tv-toestel naar het HDMI-apparaat doorgestuurd.



Druk op de toets TV om op de bediening van het tv-toestel om te schakelen.

Wanneer Automatisch uitschakelen (zie rechterkolom) is geactiveerd, schakelt het HDMI-apparaat uit.

Bediening tv-/HDMI-apparaat via tv-toetsen omschakelen

i Het omschakelen van de bediening via de tv-toetsen is alleen mogelijk, wanneer aan het gebruikte HDMI-apparaat geen apparaattoetsen werden toegewezen.



AV-lijst oproepen.



▲ ▼ **HDMI-bus** selecteren waarop het HDMI-apparaat is aangesloten.



TV lang indrukken: afstandsbediening tussen HDMI-en tv-bediening omschakelen.

Een melding op het scherm informeert u over de huidig gekozen modus.



TV kort indrukken: Naar tv-modus omschakelen (terug naar laatst bekeken zender).

Automatisch uitschakelen van externe apparaten

Bij het terugschakelen naar de tv-modus via een korte druk op de toets TV kan het externe apparaat uitgeschakeld worden.

De instellingen treft u aan in de **Systeeminstellingen** → **Aansluitingen** → **Digital Link** → **Uitschakelen van ext. apparaat via tv-toets**.

i Het menu-item alleen selecteerbaar als bij **Digital Link HD - functionaliteit** → **aan** werd gekozen.

Afstandsinschakeling van het tv-toestel

U kunt een keuze maken of u wilt dat het tv-toestel automatisch in de stand-by-modus instelt, zodra bij een apparaat, dat geschikt is voor een aansluiting op **Digital Link HD**, een schijf of een beeldschermmenu wordt weergegeven.

De instellingen treft u aan in de **Systeeminstellingen** → **Aansluitingen** → **Digital Link** → **afstandsinschakeling van het tv-toestel**.

i Het menu-item alleen selecteerbaar als bij **Digital Link HD - functionaliteit** → **aan** werd gekozen.

TV-toestel en aangesloten extra apparaten uitschakelen (System-Standby)

i De bediening van het tv-toestel moet geactiveerd zijn (zie hierboven).



Toets lang indrukken: tv-toestel en alle via de **HDMI**-interface aangesloten CEC-ingeschakelde apparaten in stand-by uitschakelen (systeemstand-by).

¹ Adapterset als accessoire verkrijgbaar (zie hoofdstuk **Accessoires**).

Apparaten op AV-aansluiting

De aansluitbus **AV** biedt de mogelijkheid om via twee verschillende adapters, bijv. een dvd-speler, video/dvd-recorder of een pc, een aansluiting te maken.

De benodigde adapters (Scart- of VGA-kabels) zijn als toebehoren bij de Loewe-dealer verkrijgbaar (zie hoofdstuk **Accessoires**).

De AV-aansluitingen kunnen daarbij verschillende signaaltypes verwerken. Welk signaaltype uw hulpapparaat uitzendt, vindt u in de handleiding van het betreffende apparaat.

Wegens het grote aantal verschillende AV-apparaten op de markt, kunnen wij hier slechts enkele representatieve voorbeelden geven voor het aansluiten van hulpapparaten op de AV-aansluitingen.

Tv-afstandsinschakeling via Digital Link

U kunt een keuze maken of u wilt dat het tv-toestel automatisch in de stand-bymodus instelt, zodra bij een apparaat, dat geschikt is voor een **AV-aansluiting op Digital Link Plus**, een disc of een beeldscherm-menu wordt weergegeven.

De instellingen treft u aan in de **Systeeminstellingen → Aansluitingen → Digital Link → afstands-inschakeling van het tv-toestel**.

Dvd-speler op het tv-toestel aansluiten

Er werd een **dvd-speler** in **Systeeminstellingen → Aansluitingen → Instellingen AV-aansluiting → Apparaat op aansluiting AV** geselecteerd.

Schakel voor het aansluiten alle apparaten uit.

Sluit de scart-uitgang van de dvd-speler via de scart-adaptor¹ op de ingang **AV** van het tv-toestel aan.

Gebruik daarvoor een volledig uitgeruste scart-kabel (verkrijgbaar bij de speciaalzaak).

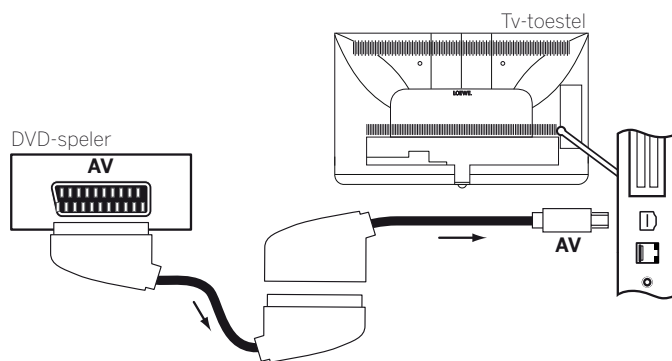

Aansluitvoorbeeld van een dvd-speler

Vanaf het AV-apparaat weergeven

Als het toestel dat op de AV werd aangesloten, ook de functie Digital Link Plus ondersteunt, of als in **Systeeminstellingen → Aansluitingen → Instellingen AV-aansluiting → Schakelspanning toelaten → ja** werd geselecteerd, schakelt het tv-toestel na het starten van de weergave op het AV-apparaat automatisch naar de corresponderende AV-ingang.

De AV-ingang kan echter ook manueel worden opgeroepen:



AV lijst oproepen.

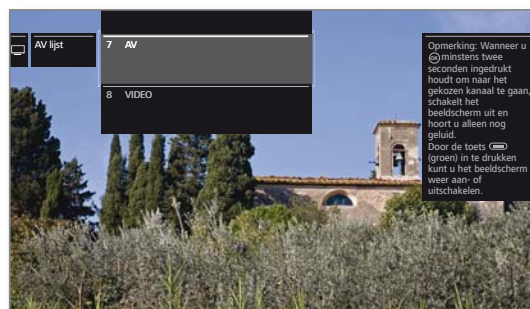

AV selecteren,
OK overschakelen.

Weergave op het aangesloten apparaat starten.

¹Adapter als accessoire verkrijgbaar (zie hoofdstuk Accessoires).

Dvd-recorder op het tv-toestel aansluiten

Er werd een **dvd-speler** in **Systeeminstellingen** → **Aansluitingen** → **Instellingen AV-aansluiting** → **Apparaat op aansluiting AV** geselecteerd.

Schakel voor het aansluiten alle apparaten uit.

Sluit de scart-uitgang van de dvd-recorder via de scart-adapter¹ op ingang **AV** van het tv-toestel aan. Gebruik daarvoor een volledig uitgeruste scart-kabel (verkrijgbaar bij de speciaalzaak).

Wanneer u analoge zenders met de in de recorder ingebouwde ontvanger (tuner) wilt ontvangen en opnemen, moet de recorder worden ingevoegd in de antennekabel.

Sluit de dvd-recorder aan zoals getoond in het aansluitvoorbeeld hieronder.

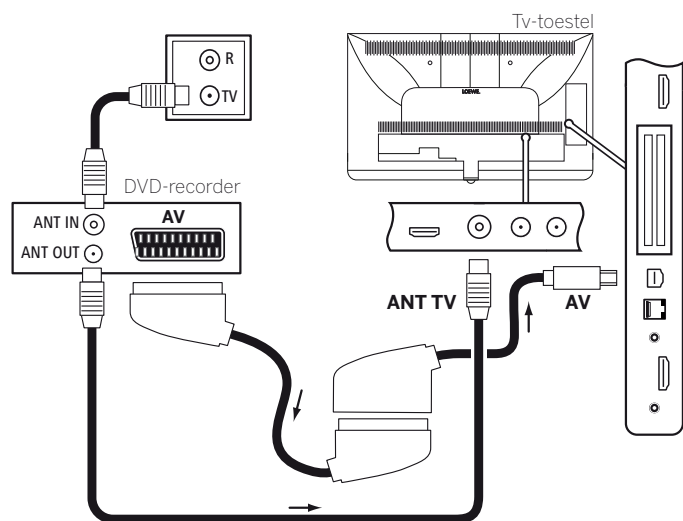

Aansluitvoorbeeld van een dvd-recorder

Vanaf het AV-apparaat weergeven



AV lijst oproepen.



▲ ▼ **AV** selecteren,
OK overschakelen.

Weergave op het aangesloten apparaat starten.

Pc/SetTop-Box aansluiten

U kunt een pc aansluiten en zo het scherm van het tv-toestel als uitvoerapparaat gebruiken.

Bij aansluiting van een pc of een nevenapparaat op de **AV**-ingang van het tv-toestel dient u eerst het uitgangssignaal op uw pc zo in te stellen dat het overeenstemt met één van de signalen in de tabel zie hoofdstuk **Accessoires**, paragraaf **Signalen via AV (PC IN)/HDMI**.

Schakel voor het aansluiten alle apparaten uit.

Sluit het apparaat aan met behulp van een VGA-kabel en de VGA-adapter¹ op de **AV**-ingang van het tv-toestel.

Sluit het analoge geluidssignaal van de pc met een stereostecker aan op de VGA-adapter van het tv-toestel.

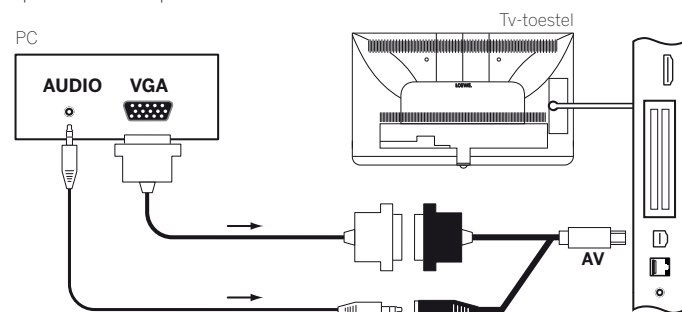

Aansluitvoorbeeld van een pc

Vanaf het AV-apparaat weergeven



AV lijst oproepen.

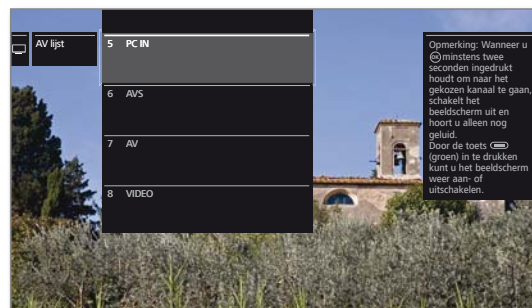

▲ ▼ **PC IN** selecteren,
OK overschakelen.

Geometrie van het pc-beeld aanpassen

U kunt de positie (verticaal, horizontaal) en de fase lengte van uw pc-beeld bij enkele beeldformaten instellen. De instellingen daarvoor vindt u onder **Systeeminstellingen** → **Beeld** → **andere ...** → **PC IN - Display**.

Toestellen met componentenaansluiting (YPbPr/YUV) aansluiten

Externe toestellen met componentenaansluiting **YPbPr** (in de omgangstaal ook vaak YUV genoemd; zie ook het glossarium kunnen met behulp van twee adapters worden aangesloten op de **AV**-ingang van het tv-toestel. Naast de VGA-adapter is een componenten-/VGA-adapter (verkrijgbaar bij de speciaalzaak) vereist.

¹ Adapter als accessoire verkrijgbaar (zie hoofdstuk Accessoires).

Luidsprekersysteem aansluiten (AUDIO OUT)

Via de **AUDIO OUT**-interface van uw tv-toestel kunt u gemakkelijk een Loewe-luidsprekersysteem aansluiten.

Schakel voor het aansluiten van het luidsprekersysteem alle apparaten uit.

Het aansluiten van de subwoofer op het tv-toestel gebeurt via de **AUDIO OUT**-interface.

Sluit de analoge geluidsuitgang **AUDIO OUT** van het tv-toestel aan via een stereo-cinch-/jack-adapterkabel met de Line IN-geluidsingangen links/rechts van de subwoofer.

Meer informatie over de bekabeling van de luidspreker en de subwoofers vindt u in de gebruiksaanwijzing van de desbetreffende apparaten.

- i** Schakel de netschakelaar van de subwoofer pas in nadat in de Geluidscomponentenwizard het menupunt **Luidsprekersysteem (AUDIO OUT)** is gekozen. Anders start het geluidssysteem op maximaal volume.
- i** Wanneer u een luidsprekersysteem aan de bus AUDIO OUT aansluit, kan de geluidssterkte van de koptelefoon niet meer afzonderlijk geregeld worden.

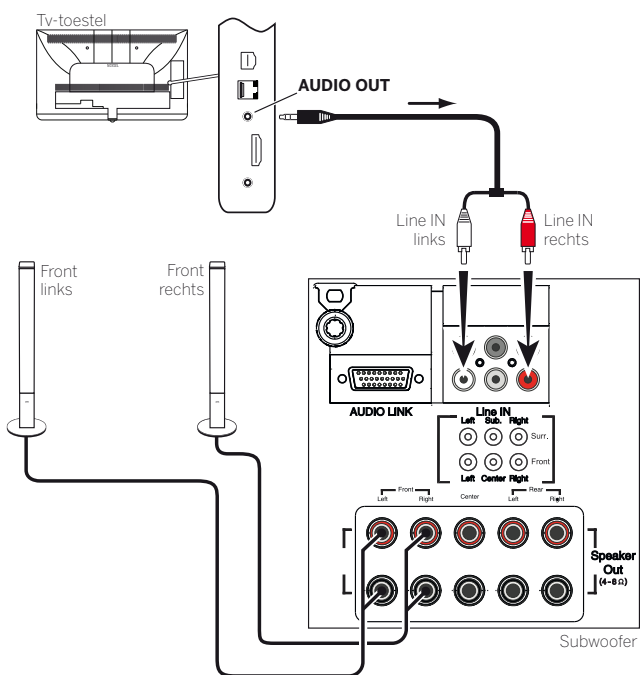

Voorbeeld voor de aansluiting van een luidsprekersysteem aan het tv-toestel

Configuratie luidsprekersysteem (AUDIO OUT)

Bij de configuratie van het geluidssysteem in de wizard Geluidscomponenten geeft u aan of u bijv. externe voorluidsprekers wilt gebruiken of hoe de tv-luidsprekers worden gebruikt (zie hoofdstuk **Systeeminstellingen**, paragraaf **Aansluitingen - Geluidscomponenten**).

- i** Schakel de netschakelaar van de subwoofer pas in nadat in de Geluidscomponentenwizard het menupunt **Luidsprekersysteem (AUDIO OUT)** is gekozen. Anders start het geluidssysteem op maximaal volume.

HiFi/AV-versterker aansluiten

Digitale HiFi/AV-versterker aansluiten

Verbind de digitale audio-uitgang van het tv-toestel **SPDIF OUT** met behulp van een cinchkabel met de digitale audioingang van de versterker:

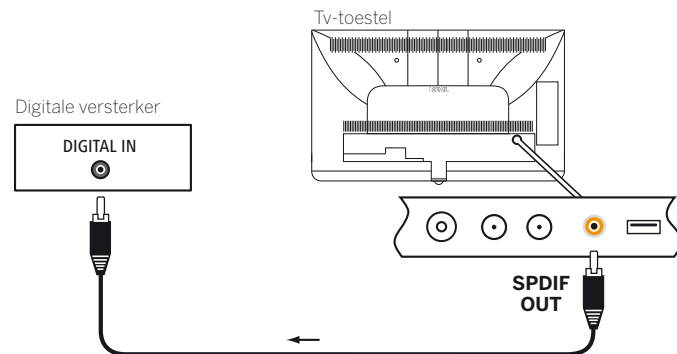

Digitale audio-(voor-)versterker via audioretourkanaal (HDMI ARC) aansluiten

De **HDMI1**-uitgang van het TV-toestel via een HDMI-kabel met de HDMI-ingang van een voor ARC geschikte audio-(voor-)versterker (bijv. **Loewe MediaVision 3D**) verbinden. Het is niet nodig de versterker afzonderlijk op het TV-toestel aan te melden.

Analoge HiFi/AV-versterker aansluiten

Verbind de analoge **HEADPHONE**-audio-uitgang van het tv-toestel d.m.v. een stereo-cinch-adapterkabel met de analoge audioingang van de versterker:

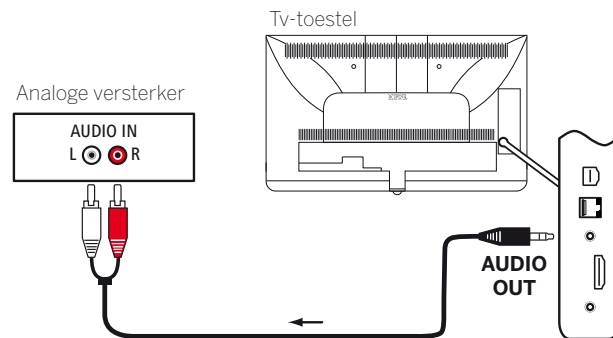

Geluid via HiFi/AV-versterker weergeven

De geluidswaergave via de aangesloten HiFi/AV-versterker wordt in de geluidscomponentenwizard gekozen (zie hoofdstuk **Systeeminstellingen**, paragraaf **Aansluitingen - Geluidscomponenten**).

Geluidswaergave van externe apparaten

Externe AV-apparaten (bijv. MP3-Player) sluit u voor de geluidswaergave op de AV-ingangen van het tv-toestel aan.

Extern apparaat (bijv. MP3-speler) aansluiten

Verbind de uitgang (stekkerbus) van de MP3-speler via de VGA-adapter¹ met de ingang **AV** van het tv-toestel.

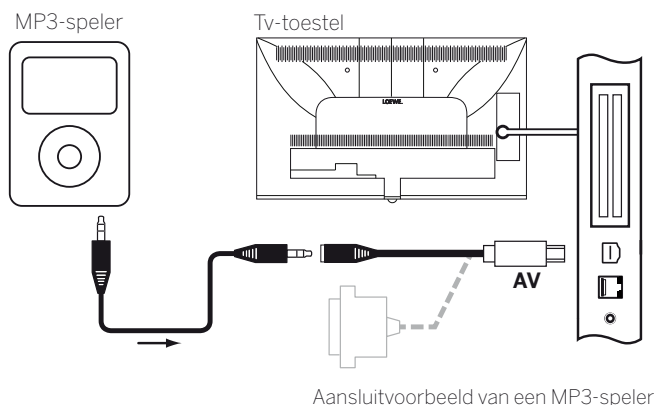

AV-ingang selecteren

i De selectie van de AV-ingang wordt hier als voorbeeld voor een apparaat op de ingang **AV** (voor aansluiting zie boven) beschreven. De procedure is dezelfde voor de selectie van de andere AV-ingangen



AV-lijst oproepen.

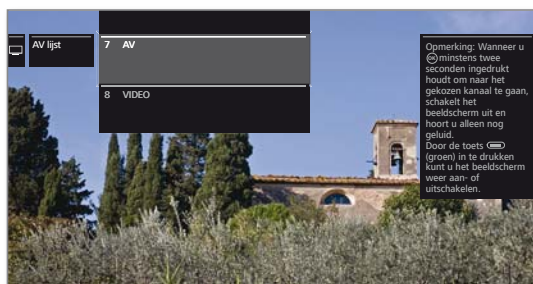

▲ ▼ Gewenste AV-bron markeren, **OK** naar AV-bron overschakelen.

Na het selecteren van de AV-ingang start u de waergave van het externe apparaat.

Alleen geluid van de AV-bron weergeven (beeldscherm uit)

Om uitsluitend het geluid van een randapparaat (bijv. MP3-speler) weer te geven, kunnen de AV-bronnen zo gekozen worden, dat het beeldscherm uitschakelt.

i Door het uitschakelen van het beeldscherm daalt het verbruik van het tv-toestel.

i Het uitschakelen van het beeldscherm is bij de AV-bronnen HDMI1, HDMI2, HDMI3 en HDMI4 UHD via de functielijst mogelijk.



AV-lijst oproepen.



▼ ▲ Gewenste aansluiting selecteren, **OK** druk ten minste gedurende twee seconden de knop in.

Groene toets: Met de groene knop kunt u het beeldscherm weer aan- en uitzetten.

IR-Link

De IR-Link-functie maakt het mogelijk verborgen opgestelde hulpapparaten van andere fabrikanten via het Loewe-tv-toestel te bedienen. De commando's van de afstandsbediening worden door de infraroodontvanger van het tv-toestel via een extern aangesloten infraroodzender naar het hulpapparaat doorgestuurd.

Het codesysteem voor de commando's van de afstandsbediening die het hulpapparaat sturen, is RC5.

De bediening van het hulpapparaat is alleen mogelijk wanneer het tv-toestel ingeschakeld is.

De benodigde infraroodzender is als toebehoren verkrijgbaar bij uw dealer (zie hoofdstuk **Toebehoren**).

Infraroodzender aan het tv-toestel aansluiten

Steek de aansluitstekker van de infraroodzender in de ingang **RS-232C** van het tv-toestel.

Leg de aansluitkabel van de infraroodzender voor het gebruikte hulpapparaat.

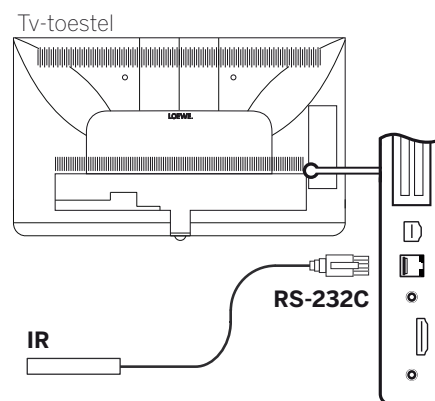

Infraroodzender aan hulpapparaat aansluiten

Zoek de optimale positie voor het door u gewenste apparaat (optische verbinding tussen zenderdiode en infraroodontvanger van het verborgen opgestelde apparaat).

Verwijder de beschermfolie van de kleefvakken van de infraroodzender. Bevestig de infraroodzender op deze positie.



Seriële interface RS-232C (RJ12)

Via de RS-232C (RJ12)-interface kunt u domoticasystemen van verschillende fabrikanten (bijv. AMX, Crestron) op uw tv-toestel aansluiten.

Voor de configuratie van de RS-232C (RJ12)-interface en voor meer informatie over de verschillende domoticasystemen kunt u terecht bij uw specialzaak.

¹ Adapter als accessoire verkrijgbaar (zie hoofdstuk Accessoires).

Instellen van de afstandsbediening

De afstandsbediening voor de TV-modus van het tv-toestel gebruiken

 Druk op de **tv-toets**; het indicatielampje daarboven is ca. 5 seconden verlicht.

De afstandsbediening voor een Loewe-recorder gebruiken

 Druk op de **STB-toets**; het indicatielampje daarboven is ca. 5 seconden verlicht.

De afstandsbediening voor een Loewe-player gebruiken

 Druk op de **VIDEO-toets**; het indicatielampje daarboven is ca. 5 seconden verlicht.

De afstandsbediening voor de radiomodus van het tv-toestel gebruiken

 Druk op de **AUDIO-toets**; het indicatielampje daarboven is ca. 5 seconden verlicht.

Bij iedere toetsdruk is het lampje van de geselecteerde modus verlicht (**TV – STB – VIDEO – AUDIO**). Zo heeft u bij iedere toetsdruk controle over de modus waarin de afstandsbediening is ingesteld.

Hierboven wordt de **fabrieksinstelling** van de apparaattoetsen beschreven (zie ook tabel rechterkolom). De functies van de apparaattoetsen kunnen op basis van de aangesloten nevenapparaten worden gewijzigd (zie rechterkolom).

Toestel instellen voor geluidsbedieningsfuncties van de afstandsbediening

De toetsen voor de geluidsbedieningsfuncties Volume () en Geluid aan/uit () werken volgens de fabrieksinstelling op het tv-toestel. Het te bedienen toestel kan worden gewijzigd.

i Het te bedienen toestel moet **eerst** op een van de toesteltoetsen van de afstandsbediening geplaatst worden (zie rechterkolom) voordat de geluidsbedieningsfuncties op het desbetreffende toestel kunnen worden gewijzigd.

  Druk op de toets **TV** en tegelijkertijd op een cijfer toets en houd deze gedurende min. 5 sec ingedrukt. De LED boven de toets **TV** knippert twee keer.

Functie	Toetsen	Toestel
Audio-functies	TV + 3	Auro/AudioVision/MediaVision 3D
	TV + 4	Mediacenter
	TV + 5	LOEWE TV
	TV + 6	Loewe TV met soundprojector zonder systeemverbinding

Afstandsbediening op andere Loewe-apparaten instellen

U kunt met de afstandsbediening verschillende Loewe-toestellen bedienen. Aan de toesteltoetsen **STB – VIDEO – AUDIO** kunnen verschillende functies worden toegekend voor de bediening van de verschillende Loewe-toestellen.

  Druk de gewenste toesteltoets samen met de **STOP-toets** gedurende 5 seconden in tot het bijbehorende LED-lampje twee keer knippert.

Voer dan de tweecijferige toestelcode uit de lijst in. De bijbehorende LED knippert twee keer.

Toestel	Code	Fabrieksinstelling
Loewe ViewVision 8106 H	10	
Loewe Viewvision, Centros 21x2	12	
Loewe ViewVision DR+ DVB-T	13	
Loewe Auro 2216 PS/8116 DT	14	
Loewe BluTech Vision Interactive	15	
Loewe Soundprojector	17	
SetTopBox (STB)-database	18	
Loewe TV - Radio digitaal	19	AUDIO
Loewe Mediacenter	20	
Loewe BluTech Vision 3D	21	VIDEO
HDMI CEC-modus	22	
Loewe AudioVision	24	
Loewe Individual Sound Projector ID	25	
Apple IR-Codes	26	
Apple IR-Codes (Apple TV-2G)	27	STB
Loewe Soundbox	28	
Loewe SoundVision	29	
Loewe AirSpeaker	30	
Loewe SoundPort	31	
Loewe MediaVision 3D	35	
Terugzetten naar fabrieksinstelling	99	

i De hier weergegeven codes gelden uitsluitend voor de rechtstreekse bediening van het hulpapparaat.

i De beschikbare codes kunnen variëren afhankelijk van de firmwareversie van de afstandsbediening.

i De in de fabriek ingestelde standaardinstellingen van de apparaattoetsen kan per firmwareversie van de afstandsbediening verschillen.

De afstandsbediening opleiden

Met behulp van toetsencode **18** (SetTop-Box-database) kan uw afstandsbediening Assist op uw SetTop-Box (bijv. decoder, externe kabelontvanger) worden aangeleerd. Op die wijze hoeft u niet meerdere afstandsbedieningen te gebruiken.

I Zie hoofdstuk **Accessoires**, paragraaf **Instellen van de afstandsbediening** voor de toetsencode van twee posities.

De volgende mogelijkheden zijn beschikbaar voor aanleren:

- Invoer van een codenummer met drie posities
- Uitlezen van geprogrammeerde SetTop-Boxcodes
- Aanleren individuele toetsen
- Geleerde codes wissen

I Hierna wordt als voorbeeld toets **STB** behandeld, omdat toestelcode 18 voor deze toets in de fabriek vooraf is ingesteld. De toetsen **VIDEO** en **AUDIO** kunnen ook met code 18 vooraf worden ingevuld; de volgende beschrijving is ook daarop van toepassing.

Invoer van een codenummer met drie posities

De programmering van toets **STB** kan rechtstreeks, op basis van een code met drie posities gebeuren die afhankelijk is van het apparaat. Een lijst met deze codes treft u aan in hoofdstuk **Codelijst** aan het einde van deze handleiding.



Houd toetsen **STB** en **OK** gedurende vijf seconden ingedrukt. De LED boven de **STB**-toets knippert twee keer.

Voer de code met drie cijfers uit de lijst in. De LED boven toets **STB** is een seconde verlicht.

OK Programmeermodus beëindigen. De LED knippert twee keer, wanneer de programmering is gelukt.

I Bij het invoeren van een verkeerd codenummer is de LED gedurende ca. twee seconden verlicht. Voer dan de programmeringsprocedure opnieuw uit.

Uitlezen van geprogrammeerde SetTop-Boxcodes

De code van het op dat moment op toets **STB** geprogrammeerde apparaat kan vanaf de afstandsbediening worden weergegeven.



Houd toetsen **STB** en **OK** gedurende vijf seconden ingedrukt. De LED boven de **STB**-toets knippert twee keer.

INFO

Druk op de **INFO**-toets.

De LED boven toets **STB** toont door knipperen de geprogrammeerde code aan. Het cijfer 0 wordt dan door vijf keer snel knipperen weergegeven.

Toetsen aanleren

Alle toetsen (met uitzondering van de toesteltoetsen **TV**, **STB**, **VIDEO** en **AUDIO** alsmede de toetsen **V+/-**, **⊙** en **(WEB)**) kunnen voor de bediening van toestellen die zich niet in de geïntegreerde database bevinden, worden aangeleerd.

De functies van de geselecteerde toets worden dan geheel of gedeeltelijk overschreven met nieuwe codes.

I Plaats de tv-afstandsbediening met de te vervangen afstandsbediening op een wijze dat de infraroodvensters zich op een afstand van 1 - 5 cm tegenover in de zichtverbinding bevinden (zie afbeelding).

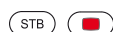
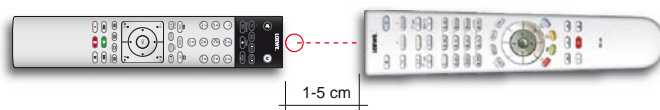

Houd toets **STB** en tegelijkertijd de **rode toets** vijf seconden ingedrukt. De LED boven toets **STB** is permanent verlicht.



Aan te leren toets op de tv-afstandsbediening indrukken.

De LED boven de **STB**-toets knippert.



Toets die aangeleerd dient te worden, op de originele afstandsbediening indrukken.

De LED boven de toets **STB** knippert twee keer.

Als de code niet correct wordt herkend, knippert de LED boven toets **STB** tien keer. Herhaal dan de invoer op de originele afstandsbediening. Corrigeer eventueel de rangschikking van de beide afstandsbedieningen. Ga met verdere toetsen verder te werk zoals boven is beschreven.



Om de leermodus te beëindigen drukt u toets **STB** opnieuw in.



I Na 10 seconden zonder invoer wordt de leermodus automatisch beëindigd.

I Eventueel kunnen niet alle afstandsbedieningcodes worden geprogrammeerd.

I U kunt de functies die aan de toetsen werden toegewezen noteren op de notitiepagina's aan het einde van deze handleiding.

Individuele toetsfunctie wissen

U kunt de geleerde functies van een afzonderlijke toets wissen.

-   Houd toets **STB** en tegelijkertijd de **groene toets** vijf seconden ingedrukt. De LED boven toets **STB** is permanent verlicht.



Druk de toets die moet worden gewist, op de tv-afstandsbediening in.

De LED boven de **STB**-toets knippert twee keer.

Ga met het wissen van verdere toetsen op dezelfde manier te werk als boven is beschreven.

-  Om de wismodus te beëindigen drukt u toets **STB** opnieuw in.

De LED boven de **STB**-toets knippert één keer.

Alle toetsenfuncties van een toesteltoets wissen

U kunt alle geleerde functies wissen die u op de toetsen **STB** hebt ingesteld.

-   Houd toets **STB** en tegelijkertijd de **gele toets** vijf seconden ingedrukt. De LED boven de **STB**-toets knippert twee keer.

Alle toetsenfuncties van een toesteltoets wissen

U kunt alle geleerde functies wissen die u op de toesteltoetsen **TV**, **STB**, **VIDEO** of **AUDIO** hebt ingesteld.





-   Houd toets **STB** en tegelijkertijd de **blauwe toets** vijf seconden ingedrukt. De LED's boven de toesteltoetsen knipperen twee keer.

Probleem	Mogelijke oorzaak	Probleemoplossing/aanwijzingen
Het tv-toestel wordt automatisch uitgeschakeld.	De automatische uitschakeling schakelt het tv-toestel om energiebesparingredenen na 4 uur zonder bediening uit, wanneer minstens één signaalingangsgroep is ingesteld op de energie-efficiëntiemodus Thuisstand .	Het gebruik van de automatische uitschakeling wordt om energiebesparing- en veiligheidsredenen aanbevolen.
Alle menu's verschijnen in de verkeerde taal .	Er is per ongeluk een verkeerde menutaal ingesteld.	Menutaal instellen: druk op de toets HOME . Laatst menuoptie links onderaan (⚙️) oproepen. Markeer in de volgende lijst de vierde optie van boven en wissel naar rechts naar de volgende kolom. Roep met OK de eerste lijstoptie op. Selecteer de taal en bevestig deze met OK .
Algemene problemen bij het aansluiten van externe toestellen via een AV-ingang .	Het signaaltype is verkeerd ingesteld.	Signaaltype correct instellen (Systeeminstellingen → Aansluitingen → AInstellingen AV-aansluiting → Signaaltype). Als er voor of Signaaltype "Automatisch" is ingesteld, kan dat bij signalen die niet aan de norm voldoen, tot fouten leiden. In dat geval moeten norm en signaal volgens de voorschriften in de handleiding van het externe toestel worden ingesteld.
Bij Teletekst worden verschillende tekens verkeerd weergegeven.	In Systeeminstellingen is de verkeerde tekenreeks ingesteld.	Stel de juiste tekenreeks in: Systeeminstellingen → Bediening → andere ... → Standaardteletekst → Tekenreeks → Standaard of kies de betreffende tekenreeks.
Bij het gebruik van een CA-module treden er fouten op.		Schakel het tv-toestel uit. Verwijder de CA-module uit het tv-toestel. Wacht enkele seconden. Steek de CA-module weer in het tv-toestel. Schakel het tv-toestel weer in.
Er is geen geluid via de externe digitale audioversterker .	a) De externe digitale audioversterker ondersteunt het geselecteerde geluidsformaat niet (Dolby Digital, dts, MPEG). b) Het tv-toestel en de externe digitale audioversterker zijn niet met elkaar verbonden.	a) Stel de toonkeuze PCM-Stereo in op de dvd-speler. Kies voor DVB-programma's op het tv-toestel Stereo voor Taal/geluid . b) Sluit de SPDIF OUT -uitgang van het tv-toestel aan op een digitale ingang van de externe digitale audioversterker en kies op de laatstgenoemde de juiste ingang.
Een geprogrammeerde opname werd niet uitgevoerd.	De uitzending werd door de aanbieder uit de EPG-gegevens gewist, bijv. wegens een programmawijziging. De zender waarvan wordt opgenomen, ondersteunt automatische tijdcontrole (Accurate Recording) niet.	Voor de uitzending van gegevens voor de automatische tijdcontrole zijn alleen de omroepen verantwoordelijk. De beschikbaarheid van overeenkomstige gegevens kan niet gewaarborgd worden.
Het begin of het einde van een geprogrammeerde opname ontbreekt, hoewel de automatische tijdcontrole (Accurate Recording) wordt gebruikt.	De uitzendtijd van de uitzending is verschoven en de zender waarvan wordt opgenomen heeft de gegevens niet geactualiseerd.	Voor de uitzending van gegevens voor de automatische tijdcontrolefunctie zijn alleen de omroepen verantwoordelijk. De beschikbaarheid van overeenkomstige gegevens kan niet gewaarborgd worden.
Uw tv-toestel krijgt bij instelling van het IP-toewijzingstype automatisch geen IP-adres toegewezen.	Er is geen DHCP-server in uw netwerk.	Stel een DHCP-server in. Ken één van de IP-adressen voor het tv-toestel manueel toe.

Probleem	Mogelijke oorzaak	Probleemoplossing/aanwijzingen
Ondanks het afgespeelde video- of muziekbestand is er geen geluid te horen.	<p>a) Het geluid van het televisietoestel is uitgeschakeld of het volume is te laag ingesteld.</p> <p>b) Een niet beschikbaar of uitgeschakeld audioapparaat is onder Systeeminstellingen → Aansluitingen → Geluidscomponenten aangemeld (bijv. Hifi/AV-versterker).</p>	<p>a) Verhoog het volume door de toets V+ van uw afstandsbediening ingedrukt te houden. Dit maakt de eventuele uitschakeling van het televisiegeluid ook ongedaan.</p> <p>b) Sluit het audioapparaat aan en schakel het in. Ga in de Geluidscomponentenwizard terug naar Tv-luidsprekers.</p>
Een aangewezen mediabestand kan niet worden afgespeeld.	Het bestandsformaat wordt niet ondersteund (zie ook beperkingen in hoofdstuk Technische gegevens , paragraaf Media - Ondersteunde bestandsformaten).	Geen ondersteuning.
Bepaalde tekens in de WLAN-sleutel van de draadloze router kunnen bij de netwerkconfiguratie op het tv-toestel niet worden ingevoerd.	Het toestel ondersteunt niet alle speciale tekens.	Verander het WLAN-wachtwoord van de router.
Bij het zoeken naar de draadloze routers werd geen apparaat gevonden.	De router is niet gereed voor draadloze communicatie.	Controleer de draadloze router. Probeer de verbinding een paar minuten later nog eens tot stand te brengen.

Technische gegevens

Wijzigingen van de technische gegevens en het toestelontwerp voorbehouden.

Type Loewe-apparaat:	Art 55 	Art 48 	Art 40 	Art 40
Artikelnummer:	54459xxx	54458xxx	54457xxx	54450xxx
EU Energie-efficiëntieklasse:	zie bijbehorend energielabel of bezoek www.loewe.tv/be-nl/mein-loewe			
Beelddiagonaal:	140 cm / 55 inch	122 cm / 48 inch	102 cm / 40 inch	102 cm / 40 inch
Verbruik On-Mode (max.) (Audiovermogen 1/8 van de hoogste waarde):	226 W	162 W	123 W	102 W
Verbruik On-Mode (home) ⁽¹⁾ : Jaarlijks energieverbruik ⁽¹⁾ :	zie bijbehorend energielabel of bezoek www.loewe.tv/be-nl/mein-loewe			
Verbruik stand-bymodus: Verbruik bij uitgeschakeld toestel:	0,38 W 0 W	0,38 W 0 W	0,38 W 0 W	0,38 W 0 W
Resolutie:	Ultra HD 3840 x 2160 px			Full HD 1920 x 1080 px
Displaytechnologie / Beeldverhouding:	LCD met Edge-LED-Backlight / 16:9			
Kijkhoek (horizontaal/verticaal):	178° / 178°			
Afmetingen toestel zonder voet (b x h x d): Afmetingen toestel met voet ⁽²⁾ (b x h x d):	123,0 x 75,2 x 5,5 cm 123,0 x 78,1 x 32,0 cm	107,8 x 66,9 x 5,5 cm 107,8 x 69,8 x 25,0 cm	91,0 x 57,4 x 5,5 cm 91,0 x 60,4 x 25,0 cm	91,0 x 57,4 x 5,5 cm 91,0 x 60,4 x 25,0 cm
Gewicht toestel zonder voet (ca.): Gewicht toestel met voet ⁽²⁾ (ca.):	27,2 kg 30,6 kg	18,5 kg 20,7 kg	15,2 kg 17,5 kg	15,1 kg 17,4 kg
Omgevingstemperatuur:	5° C – 35° C			
Relatieve luchtvochtigheid (niet condenserend):	20 – 80%			
Luchtdruk:	800 – 1114 hPa (0 – 2000 m boven NN)			
Chassisnaam:	SL 410			SL 310F
Voeding:	220 V – 240 V/50–60 Hz			
Tuner:	Terr./kabel: Satelliet:	VHF/Hyperband/UHF 4 niveaus: 13/18 V/22 kHz/16 niveaus: DiSEqC 1.0/éénkabelsysteem: EN 50494		
Bereik:	Terr./kabel: Satelliet:	Terr./kabel: 45 MHz tot 860 MHz Satelliet: 950 MHz tot 2150 MHz		
Zendergeheugenplaatsen incl. AV en radio:	6000			
Tv-normen:	Analoog: Digitaal:	B/G, I, L, D/K, M, N DVB-T/T2, DVB-C, DVB-S/S2 (UHD via DVB tot max. 60Hz)		B/G, I, L, D/K, M, N DVB-T/T2/C/S/S2
Kleurnormen:	SECAM, PAL, NTSC, NTSC-V, PAL-V (60 Hz)			
Geluidformaten:	Analoog (FM): Analoog (NICAM): Digitaal (MPEG):	Mono, Stereo, 2-tonen Mono, Stereo, 2-tonen Mono, Stereo, 2-tonen, PCM, Dolby Digital, Dolby Digital Plus, Dolby Digital Pulse, Dolby MS11		
Uitgangsvermogen audio (sinus / muziek):	2 x 20 W / 2 x 40 W		2 x 10 W / 2 x 20 W	
Akoestisch luidsprekerconcept:	Speaker Box			
Teletekst:	TOP / FLOF / HiText (Level 2.5)			
Paginageheugen:	2000			
LAN:	Ondersteunde standaarden:	10 Mbit/sec Ethernet (10Base-T) / 100 Mbit/sec Fast Ethernet (100Base-T)		
WLAN:	Ondersteunde standaarden: Toegepast frequentiebereik: Ondersteunde encryptiemethoden:	IEEE 802.11a/b/g/n, 802.11ac 2400-2483,5 MHz en 5150-5725 MHz WEP 64 en 128 Bit (ASCII en HEX), WPA PSK, WPA2 AES		
Standaard van thuisnetwerk:	Universal Plug and Play Audio / Video (UPnP AV)			
Ondersteunde bestandsformaten ⁽³⁾ :	Afbeeldingen: Audio: Video:	JPEG, PNG MP3, M4A (AAC LC), WMA (zonder lossless), FLAC, WAV (PCM), Ogg Vorbis AVI (MPEG-1/2, XviD, AC3, MP3), WMV (WMV9, VC-1, WMA9, WMA Pro), MP4 (XviD, H.264/MPEG-4 AVC, AAC LC), MOV (H.264/MPEG-4 AVC, AAC LC), MKV (H.265/HEVC, H.264/MPEG-4 AVC, AC3), FLV (H.264/MPEG-4 AVC, H.263, MP3, AAC LC), MPG (MPEG-1, MPEG Audio), TS/PS (MPEG-2, H.264/MPEG-4 AVC, MPEG2 Audio, AC3), VOB (MPEG-2, MPEG2 Audio, AC3)  H.264/MPEG-4 AVC tot het profiel High (Level 4.2)		

⁽¹⁾ Het energieverbruik per jaar wordt berekend op basis van een dagelijks gebruik van vier uur van de televisie per 365 dagen. Het werkelijke energieverbruik hangt af van het soort gebruik van de televisie. On-Mode (home)-waarden kleiner dan 100 W zijn met een decimale komma (,0) weergegeven.

⁽²⁾ Meegeliverde hulpmiddelen voor de opstelling: Table Stand Art 55 (Art 55), Table Stand Art 40/48 (Art 40/48).

⁽³⁾ Voor de af speelbaarheid van de afzonderlijke formats kan geen garantie worden gegeven.

Signalen via AVS (PC IN)/HDMI

De onderstaande tabel bevat de compatibele signalen die uw tv-toestel via de **AVS (PC IN)**-aansluiting van de bijbehorende adapter of via de HDMI-aansluitingen (**HDMI1, HDMI2, HDMI3, HDMI4 UHD** ²) kan weergeven.

Stel het uitgangssignaal op uw apparaat zo in dat het met één van de signalen in de tabel overeenstemt.

■ Let erop dat niet aan iedere HDMI-bus of AV (PC IN) alle signalen kunnen worden weergegeven.

Formaat	Horizontaal x Verticaal	Beeld-frequentie	Aansluiting
480i60	720 x 480i	60Hz	PC IN, HDMI 1-3
576i50	720 x 576i	50Hz	PC IN, HDMI 1-3
480p60	720 x 480p	60Hz	PC IN, HDMI 1-4
576p50	720 x 576p	50Hz	PC IN, HDMI 1-4
720p50	1280 x 720p	50Hz	PC IN, HDMI 1-4
720p60	1280 x 720p	60Hz	PC IN, HDMI 1-4
1080i50	1920 x 1080i	50Hz	PC IN, HDMI 1-4
1080i60	1920 x 1080i	60Hz	PC IN, HDMI 1-4
1080p24	1920 x 1080p	24Hz	PC IN, HDMI 1-4
1080p25	1920 x 1080p	25Hz	PC IN, HDMI 1-4
1080p30	1920 x 1080p	30Hz	PC IN, HDMI 1-4
1080p50	1920 x 1080p	50Hz	PC IN, HDMI 1-4
1080p60	1920 x 1080p	60Hz	PC IN, HDMI 1-4
VGA	640 x 480	60Hz	PC IN, HDMI 1-4
SVGA	800 x 600	60Hz	PC IN, HDMI 1-3
XGA	1024 x 768	60Hz	PC IN, HDMI 1-3
WXGA	1360 x 768	60Hz	HDMI 1-3
SXGA	1280 x 1024	60Hz	PC IN, HDMI 1-3
	3840 x 2160p	24Hz	HDMI 1-4
	3840 x 2160p	25Hz	HDMI 1-4
	3840 x 2160p	30Hz	HDMI 1-4
	3840 x 2160p	50Hz	HDMI 4
	3840 x 2160p	60Hz	HDMI 4

Signaalingangsgroepen

Bij uw tv-toestel worden de signalen volgens hun bronnen in verschillende signaalingangsgroepen onderverdeeld. Daarbij wordt naast de bron ook nog een onderscheid gemaakt tussen de signaaltypes.

Voor elke signaalingangsgroep zijn er eigen waarden voor de beeldinstellingen.

Signaal-groepnaam	Signaalbron/signaaltipe
SD Analog	Kabel analoog, interfaces AV, AVS, PC IN ¹ (SD)
SD Digital	DVB (SD), DR+ (SD), MPEG-encoder
SD Media Player	Volledige schermweergave van SD-video's via USB, netwerk, VOD en mediatheek (incl. HbbTV-mediatheek)
SD HDMI	Weergave van SD-video via HDMI, bijv. dvd-player
HD Analog	PC IN ¹ (HD)
HD Digital	DVB (HD), DR+ (HD)
HD Media Player	Volledige schermweergave van HD-video's via USB, netwerk, VOD en mediatheek (incl. HbbTV-mediatheek)
HD HDMI	Afspelen van HD-video's via HDMI, bijv. Blu-ray-player
3D HD	3D-weergave van HD-video's (analoog of digitaal)
3D SD	3D-weergave van SD-video's (analoog of digitaal)
3D Media Player	Volledige schermweergave van 3D-video's (SD/HD) via USB, netwerk, VOD en mediatheek (incl. HbbTV-mediatheek)
3D HDMI	Weergave van 3D-video's via HDMI, bijv. 3D-Blu-ray-player
Photo Player	Weergave van foto's via USB en netwerk
Browser	Weergave van webpagina's in de browser (incl. Media Apps)
VGA	PC IN ¹ (pc) of HDMI (pc)

¹ Met VGA-adapter op aansluiting AV.

² Bij het apparaattipe Art 40 (Full HD): aansluiting niet aanwezig.

Accessoires

De volgende accessoires kunt u kopen bij uw Loewe-speciaalzaak.

Manieren van plaatsen:

U kunt uw tv-toestel op uiteenlopende manieren plaatsen, bijvoorbeeld op de vloer, op tafel en aan de wand.

Een overzicht van beschikbare manieren van opstellen kunt u vinden in hoofdstuk **Accessoires**, paragraaf **Opstelvarianten**.

Loewe Soundsystemen:

U kunt uw TV combineren met Loewe Soundcomponenten. Er zijn verschillende combinatiemogelijkheden voor luidsprekers en subwoofers.

Loewe 3D Blu-ray-player:

Met de Loewe Blu-ray-player BluTech Vision 3D bent u optimaal uitgerust voor Blu-ray Discs met 2D- en 3D-beeldmateriaal. Dankzij de Loewe-systeemintegratie kunt u met de afstandsbediening Assist+ zowel de BluTech Vision 3D als uw Loewe TV-toestel bedienen.

Loewe MediaVision 3D:

Loewe MediaVision 3D is enerzijds een audio-installatie: hij speelt uw lievelingsmuziek af via het ingebouwde iPod-/iPhone-dock en identificeert songs of filmmuziek automatisch met de MusicID-functie. Anderzijds is Loewe MediaVision 3D een home cinema-systeem dat garant staat voor perfect ruimtelijk kijken en luisteren - dankzij de snelle en nauwkeurige Full-HD 3D Blu-ray-drive en een 5.1-decoder. En bovendien oogt de Loewe MediaVision 3D heel mooi: u kunt hem aanpassen aan uw persoonlijke smaak met behulp van gekleurd inlegwerk.

Loewe Assist Easy:

Door de minimale, duidelijke vormgeving van de afstandsbediening Loewe Assist Easy waarborgt deze het overzicht in één oogopslag. Bovendien kunt u alle belangrijke functies met één hand regelen. Dit is dan ook de optimale regelcentrale van de nieuwe gebruikersinterface Loewe Assist Media. Als multifunctionele afstandsbediening is deze bovendien in staat nog andere producten van Loewe te regelen.

Loewe 3D-bril (art.nr. 71133082):

De Loewe 3D-shutterbril **Active Glasses 3D** verschaft u ongestoord 3D-plezier. Deze is compatibel met alle Loewe 3D Flat-tv's.

Loewe Vesa-adapterbouten M6x32 (art.nr. 90473988):

De montage van een Loewe Flat-tv aan een houder volgens de VESA-standaard vereist **dwingend** het gebruik van de Loewe VESA-adapterbouten om beschadigingen aan het tv-toestel te voorkomen. Meer informatie kunt u vinden in hoofdstuk **Accessoires**, paragraaf **VESA-standaard**.

Uitbreidingssets/ombouwsets/kabels

USB-verlengkabel (art.nr. 70167080):

Om een vlotte bereikbaarheid van de USB-aansluitingen te garanderen of om USB-sticks met een grotere behuizing te kunnen aansluiten kan er een USB-verlengkabel op het tv-toestel worden aangesloten. De USB-verlengkabel kunt u aanschaffen via uw Loewe-speciaalzaak.

Adapter Micro-AV / 25cm / Scart (art.nr. 72150080) 3er Set:

Met de Loewe-scart-adapter breidt u uw tv-toestel uit met een AV-ingang voor het aansluiten van bijv. dvd-spelers of dvd-recorders.

Adapter Micro-AV / 25cm / VGA (art.nr. 72155080) 3er Set:

De **VGA**-adapter maakt de aansluiting van een pc-monitor of een SetTop-Box mogelijk.

De adapters voor VGA-video zijn bovendien naar de video-ingangen met een 3,5 mm-stereosteekker voor analogo geluid uitgerust.

Converter RJ12 / 5m / IR (art.nr. 70533082) 3er Set:

Converters voor RJ12 naar een IR-zender om verborgen opgestelde hulpapparaten van andere fabrikanten via het Loewe-tv-toestel te bedienen.

Adapter RJ12 / 2,5m / RS232 (art.nr. 70499082) 3er Set:

Een adapterkabel van RJ12 op een 9-polige Sub-D-stekker voor de integratie van het tv-toestel in professionele Home Automation-systemen, zoals GIRA, CRESTRON, AMX.

Feature Upgrade Stick SL3xx (Art.Nr. 72341080):

Met de Feature Upgrade Stick kunt het aantal functies van uw Loewe tv-toestel uitbreiden. Na een eventueel noodzakelijke software update en het insteken van de Feature Upgrade Stick zijn de nieuwe functies beschikbaar.

DR+ Feature Disk (Art.Nr. 72462W00):

Net als de Feature Upgrade Stick SL3xx breidt de DR+ Feature Disk het aantal functies van uw Loewe tv-toestel uit. Na een eventueel noodzakelijke software update en het invoeren van de DR+ Feature Disk zijn de nieuwe functies beschikbaar.

Met de DR+ Feature Disk hebt u de beschikking over een opname-medium voor uw tv-toestel. Gewoon snel uw gewenste programma's opnemen en kijken wanneer u het wilt.

Manieren van plaatsen



Wall Mount Slim/Vesa Size 200/300/400

Art 55: 71361T20 (Vesa Size 400)
Art 48: 71391T20 (Vesa Size 300)
Art 40: 71389T20 (Vesa Size 200)



Wall Mount WM 67

Art 55: 72115W80
Art 48: 72115W80
Art 40: 72115W80



Wall Mount Isoflex 32-55

Art 55: 71363B00⁽²⁾
Art 48: 71363B00⁽³⁾
Art 40: 71363B00⁽⁴⁾



Table Stand Art 55 Table Stand Art 40/48

Art 55: Levering
Art 48: Levering
Art 40: Levering



Table Stand Connect 55 Table Stand Connect 40/48

Art 55: 72111Q80
Art 48: 72101Q80
Art 40: 72101Q80



Floor Stand Universal 32-55

Art 55: 72190B00⁽¹⁾
Art 48: 72190B00⁽¹⁾
Art 40: 72190B00⁽¹⁾



Floor Stand Connect 40-55

Art 55: 72188B00
Art 48: 72188B00
Art 40: 72188B00



Floor Stand Connect + Equipmentboard

Art 55: 72188B00 + 71365T00
Art 48: 72188B00 + 71365T00
Art 40: 72188B00 + 71365T00



Screen Lift Plus

Art 55: 65486B10⁽²⁾
Art 48: 65486B10⁽³⁾
Art 40: 65486B10⁽⁴⁾



Wall Stand Flex 32-46

Art 40: 71277B00⁽⁴⁾



Loewe Rack TS

Verschillende uitvoeringen, maten en kleuren zijn verkrijgbaar voor uw Loewe-tv, Sound en Equipment.

⁽¹⁾ Uitsluitend in combinatie met de gepaste, afzonderlijk aan te schaffen adapter.

⁽²⁾ Uitsluitend in combinatie met VESA Size 400-adapter.

⁽³⁾ Uitsluitend in combinatie met VESA Size 300-adapter.

⁽⁴⁾ Uitsluitend in combinatie met VESA Size 200-adapter.

VESA-standaard

Aanwijzingen voor het gebruik van opstellingen van het tv-toestel van andere fabrikanten volgens de VESA-standaard

Loewe Flat-tv's zijn gespecificeerd voor toebehoren van Loewe. Bij het gebruik van opstellingen van het tv-toestel van andere fabrikanten volgens de VESA-standaard moeten de aanwijzingen van de fabrikant m.b.t. de montage van de opstellingsoptie in acht worden genomen. Loewe is niet aansprakelijk voor het gebruik van opstellingen van andere fabrikanten.

Aan de achterwand van het tv-toestel bevinden zich vier schroefpunten voor de opname van VESA-adapterbouten.

De montage van een Loewe Flat-tv aan een houder volgens de VESA-standaard vereist **dwingend** het gebruik van de Loewe VESA-adapterbouten om beschadigingen aan het tv-toestel te voorkomen.

Schroef de Loewe VESA-adapterbouten met een aanhaalkoppel van ca. 4 Nm in de schroefpunten aan de achterwand van het tv-toestel (zie afbeelding 1).

Verwijder eerst evt. aanwezige schroeven in de vier schroefpunten.

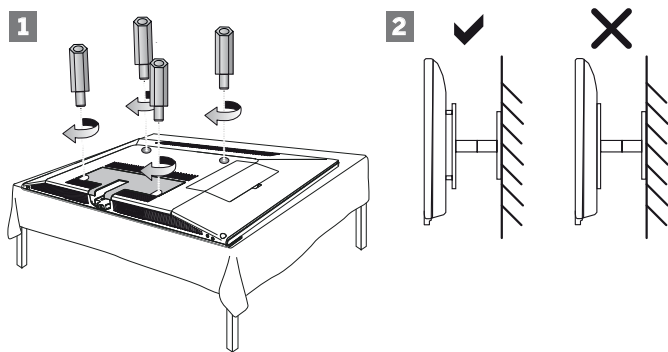

De Loewe VESA-adapterbouten dienen ervoor de stabiliteit en de minimale afstand van 5 mm tussen de achterwand en de VESA-houders te waarborgen (zie afbeelding 2). De VESA-houder mag in geen geval tegen de achterwand van het toestel aankomen.

Bij de montage van het tv-toestel moeten altijd alle **vier** Loewe VESA-adapterbouten worden gebruikt. Er mag per bevestigingspunt slechts **één** VESA-adapterbout worden gebruikt. Het is niet toegestaan meerdere VESA-adapterbouten in te schroeven of afzonderlijke adapterbouten te verlengen.

Meet de openingsafstand tussen de schroefpunten van uw tv-toestel. Een openingsafstand op de achterwand van uw tv-toestel van 400 x 400 mm betekent dat u de VESA 400-standaard moet gebruiken.

Een passende houder moet daarom ook overeenkomen met de VESA 400-standaard.

Indien de VESA-norm van uw tv-toestel overeenkomt met de norm van de gewenste houder, dan moet de houder bovendien nog goedgekeurd zijn voor het gewicht en de afmetingen van het tv-toestel (Gewicht en apparaatafmetingen, zie hoofdstuk **Technische gegevens**).

Voor de toegestane draagkracht en de vakkundige bevestiging van de houder is Loewe **niet** verantwoordelijk.

Neem in ieder geval de in het hoofdstuk Veiligheidsinstructies beschreven punten in acht.

Wanneer u een VESA-optie van andere fabrikanten gebruikt, kunt u de VESA-adapterbouten M6x32 (art.nr. 90473.988) aanschaffen via uw Loewe-speciaalzaak.

Milieubescherming

Energieverbruik

Uw tv-toestel is uitgerust met een energiebesparende stand-byvoedingseenheid. In de stand-bymodus daalt het verbruik tot een minimum (zie hoofdstuk **Technische gegevens**). Indien u nog meer stroom wenst te besparen, schakelt u het toestel met de netschakelaar uit. Houd er echter rekening mee dat daarbij in bepaalde gevallen de EPG-gegevens (Elektronische Programmagids) verloren gaan en eventueel geprogrammeerde timeropnamen via het tv-toestel **niet** worden uitgevoerd.

I Het tv-toestel kan alleen volledig van het elektriciteitsnet worden ontkoppeld door de netstekker eruit te trekken.

Het verbruik van het tv-toestel hangt af van de gekozen energie-efficiëntie bij een eerste ingebruikneming en de instelling in de systeeminstellingen.

Wanneer u de automatische dimfunctie activeert, past uw televisiebeeld zich aan aan het omgevingslicht. Dat zorgt er ook voor dat het tv-toestel minder stroom verbruikt.

Wanneer het tv-toestel gedurende 4 uur niet wordt bediend (wijzigen van volume, van zender, enz.), wordt het tv-toestel om energiebesparingsredenen automatisch in de stand-bymodus geschakeld. Een minuut vóór het verstrijken van de periode van 4 uur, verschijnt er een bericht waarmee dat proces kan worden geannuleerd.

Verpakking en doos

U hebt gekozen voor een bijzonder hoogwaardig en duurzaam product. Voor de afvalverwerking van de verpakking betaalden wij, overeenkomstig de nationale richtlijnen, een vergoeding aan gevolmachtigde afvalverwerkers, die de verpakkingen ophalen in de speciaalzaak.

Het toestel



De EU-richtlijn 2002/96/EG regelt de juiste manier van terugname, behandeling en toepassing van gebruikte elektronische apparaten. **Oude** elektronische apparaten moeten daarom gescheiden worden afgedankt. Zet dit toestel **niet** bij het gewone **huisvuil** om het af te danken!

U kunt uw oude toestel gratis inleveren bij een speciaal inzamelpunt of eventueel bij uw speciaalzaak, wanneer u een vergelijkbaar nieuw toestel koopt. Verdere bijzonderheden over de terugname (ook voor niet-EU-landen) vindt u bij uw gemeentelijke overheid.

De batterijen



De bij de oorspronkelijke levering bijgevoegde batterijen bevatten geen schadelijke stoffen zoals cadmium, lood of kwik.

Gebruikte batterijen mogen volgens de batterijrichtlijnen **niet** meer bij het **huishoudelijke afval** worden geworpen. Deponeer gebruikte batterijen gratis in de bij de handel geplaatste **verzamelbakken**.

Licenties

Vervaardigd onder licentie van Dolby Laboratories. „Dolby” en het dubbele D-symbool zijn handelsmerken van Dolby Laboratories.

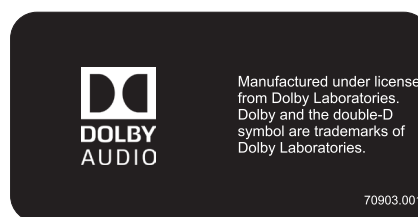

Dit toestel bevat software die gedeeltelijk gebaseerd is op het werk van de Independent JPEG Group.

Het product bevat software ontwikkeld door OpenSSL Project voor gebruik in de OpenSSL Toolkit (<http://www.openssl.org>).

Deze software wordt "as is" verschaft door OpenSSL Project en alle eventuele uitdrukkelijk of indirecte aansprakelijkheid, met inbegrip van, echter niet uitsluitend, indirecte aansprakelijkheid voor verkoopbaarheid en geschiktheid voor een bepaald doel worden van de hand gewezen. OpenSSL Project of zijn medewerkers kunnen in geen geval aansprakelijk worden gesteld voor eventuele rechtstreekse of indirecte, secundaire, speciale, morele of gevolgschade (met inbegrip van, echter niet uitsluitend, de aanschaf van vervangingsgoederen of -diensten, gebruiks-, gegevens- of winstderving, of bedrijfsonderbreking), ongeacht waardoor ze werd veroorzaakt en op basis van om het even welke aansprakelijkheidstheorie, hetzij krachtens een contract, hetzij door burgerlijke aansprakelijkheid of benadeling (met inbegrip van achteloosheid of iets anders), die op welke wijze dan ook uit het gebruik van deze software voortvloeit, zelfs indien gewaarschuwd voor de mogelijkheid van dergelijke schade.

Dit product bevat cryptografische software geschreven door Eric Young (eay@cryptsoft.com).

Dit product bevat software geschreven door Tim Hudson (tjh@cryptsoft.com).

Dit product bevat software die door derden werd ontwikkeld, en/of software die is onderworpen aan de GNU General Public License (GPL) en/of de GNU Lesser General Public License (LGPL). U kunt ze overeenkomstig versie 2 van de GNU General Public License of optioneel elke latere versie - die door de Free Software Foundation gepubliceerd wordt - doorgeven en/of wijzigen.

De publicatie van dit programma door Loewe gebeurt ZONDER ENIGE GARANTIE OF ONDERSTEUNING, vooral zonder impliciete garantie van de MARKTRIJPHEID of BRUIKBAARHEID VOOR EEN BEPAALD DOEL. Details vindt u in de GNU General Public License. U kunt de software via de Loewe-klantenservice kopen.

U kunt de GNU General Public License hier downloaden: <http://www.gnu.org/licenses/>.

Foutcodes CA-module

Bij problemen met een CA-module worden door het tv-toestel foutcodes weergegeven. De volgende tabel van de CI-specificatie toont de betekenis van de foutcodes.

Error Code +	Error condition	Error detected by	Host action	CI Plus Module action	Comments
00		N/A	None	None	
01		CICAM		CICAM goes to pass - through mode ¹ .	
02		CICAM		- CICAM goes to pass-through mode ¹ . - a revocation notification message is displayed.	
03		CICAM/Host		- If EMI>0 CICAM goes to pass-through mode, otherwise switches to DVB CI mode - a response error notification message is displayed.	The service operator and CAS may choose under what conditions to descramble when operating in DVB CI mode.
04		CICAM/Host		- If EMI>0 CICAM goes to pass-through mode, otherwise switches to DVB CI mode - a response error notification message is displayed.	The service operator and CAS may choose under what conditions to descramble when operating in DVB CI mode.
05		CICAM	None	Recommended: - CICAM retries the download 2 times - a response error notification message is displayed.	
06		CICAM	None	Recommended: - CICAM retries the download 2 times - a response error notification message is displayed.	
07		CICAM	None	Recommended: - CICAM retries the download 2 times - a response error notification message is displayed.	
08		CICAM	None	CICAM goes to pass - through mode	
09		CICAM/Host	Host stops the CICAM.	CICAM goes to pass - through mode	
10		CICAM/Host	Host stops the CICAM.	CICAM goes to pass - through mode	
11		CICAM/Host	Host stops the CICAM.	CICAM goes to pass - through mode	
12		CICAM/Host	Host stops the CICAM.	CICAM goes to pass - through mode	
13		Host	Host stops the CICAM.	None	
14		Host	Host goes to DVB-CI mode ² .	None	
15		Host	Host stops the CICAM.	None	
16		CICAM	None	- CICAM goes to pass- through mode - a response error notification message is displayed.	
17		CICAM	None	- CICAM goes to DVB-CI mode ³ - a response error notification message is displayed.	
18		CICAM	None	- CICAM goes to pass- through mode - a response error notification message is displayed.	
19		CICAM	None	- CICAM goes to DVB-CI mode ³ - a response error notification message is displayed.	
20		CICAM	None	- CICAM goes to DVB-CI mode ³ - a response error notification message is displayed.	
21		CICAM	None	- CICAM goes to DVB-CI mode ³ - a response error notification message is displayed.	
22	CICAM Requires Update	CICAM	None	- CICAM goes to pass- through mode - a response error notification message is displayed.	
23-127	Reserved for CI Plus	CICAM	None	- a response error notification message is displayed.	
128-255	Private Use for Service Operator	CICAM	None	- a response error notification message is displayed.	

¹ The CICAM relays the transport stream unaltered and does not descramble any services (CI Plus or DVB).

² The Host behaves like a DVB - CI compliant Host.

³ The CICAM descrambles only services that require no CI Plus protection (DVB-CI fallback mode).

0-9

24 p-bioscoopfilmweergave: Films die op Blu-ray Disc verschijnen, ondersteunen de 24 p-bioscoopfilmweergave. De Blu-Ray Player stuurt het originele filmformaat met 24 volledige beelden per seconden naar de televisie. Met de in de fabriek ingeschakelde DMM (Digital-MovieMode) worden extra tussenbeelden berekend en ingevoegd, die het bioscooptypische schokken van de beelden onderdrukken en voor een vloeiende filmweergave en meer bewegingsscherpte zorgen.

A

Administrator: Persoon, die het netwerk beheert en zorgt voor de inrichting en het onderhoud van de bijbehorende componenten.

Actieve antenne: Een antenne met een eigen voeding of versterking, waarmee de ontvangst in minder goed voorziene gebieden kan worden verbeterd.

ARC: Afkorting van **Audio Return Channel**. Zie **audioretourkanaal**.

Automatische tijdcontrole: Ook wel **Accurate Recording** genoemd. Net als **VPS** bij analoge zenders controleert de automatische tijdcontrole de begin- en eindtijden van uitzendingen bij DVB-zenders. Wanneer die tijden afwijken van de in de timergegevens geprogrammeerde tijden, wordt de looptijd van de opname automatisch aangepast. De automatische tijdcontrole wordt niet door alle DVB-zenders ondersteund.

Audio Return Channel: zie **Audioretourkanaal**.

Audioretourkanaal: Het audioretourkanaal, dat is ingevoerd samen met **HDMI**-standaard 1.4, wordt gebruikt wanneer op een tv-toestel via HDMI een audio-installatie met audio-(voor-)versterker, bijv. Loewe MediaVision 3D, is aangesloten. Via het audioretourkanaal van de HDMI-kabel kan het digitale geluidssignaal van het tv-toestel (bijv. het geluid van het huidige televisieprogramma) worden overgedragen naar de audioversterker. Dezelfde kabel, die dus normaal gesproken wordt gebruikt voor het transporteren van beeldgegevens van het aangesloten apparaat naar het tv-toestel, transporteert de audiogegevens in omgekeerde richting. Door het audioretourkanaal is zo de tot nu toe naast de HDMI-kabel benodigde cinchkabel overbodig.

AV-ingang: Ingang voor audio- en videosignalen.

AV-bronnen: Audio-/videobron.

AVI: Afkorting voor Audio Video Interleave, een door Microsoft ontwikkeld video containerbestandsformaat. Een enkel AVI videobestand kan meerdere audio-, video- en tekstdatastromen bevatten (vandaar de naam containerformaat).

B

Band: Benaming voor een overdrachtsbereik.

Beeld-in-beeld: zie **PIP**.

Blu-ray Disc: Opvolger van de **dvd**. De capaciteit van een Blu-ray Disc (afgekort tot BD) is ongeveer vijf maal groter dan die van een dvd. Zo biedt een Blu-ray Disc genoeg plaats voor beeldmateriaal met hoge resolutie en geluidsformaten met meerdere kanalen.

BMP: Afkorting voor bitmap, een voor Microsoft Windows en OS/2 ontwikkeld, wijd verspreid en daarom ook vrijwel door iedere gangbare grafische software probleemloos ondersteund rastergrafiekformaat.

C

CA-module: De **Conditional-Access-module** bevat het coderingssysteem en vergelijkt de uitgezonden code met die op de **Smart Card**. Als beide codes overeenkomen, worden de betreffende zenders of uitzendingen gedecodeerd.

CEC: Afkorting voor Consumer Electronics Control. CEC stelt bij toestellen uit de entertainmentelektronica componentoverkoepelende controlefuncties beschikbaar (bijv. System-Standby, One Touch Play). CEC wordt bij Loewe ook wel **Digital Link HD** genoemd.

Cinchkabel: Kabel voor het overdragen van geluid of beeld.

CI-sleuf: zie **Common Interface**.

Client: Ook netwerk-client genaamd; duidt een eindapparaat aan, zoals uw tv-toestel, dat op het netwerk aangesloten is en data van een (media-)server haalt om deze voor de gebruiker toegankelijk te maken.

Common Interface: De Common Interface (CI-sleuf) is een gestandaardiseerde interface. Door het inlassen van een gepaste decodersformule (**CA-module**) en een **Smart Card** kunnen gecodeerde digitale programma's worden bekeken.

Common Interface Plus: CI Plus is een verdere ontwikkeling van de **Common Interface**-standaard. CI Plus-sleuven zijn in principe neerwaartscompatibel met de vorige CI-standaard, d.w.z. CA-modules en Smart Cards die voldoen aan de vorige CI-standaard kunnen verder worden gebruikt in CI Plus-sleuven voor zover de programma-aanbieder dat toestaat. Daarnaast gelden er voor CI Plus echter nog andere bepalingen.

Component: zie **Componentaansluiting**.

Conditional-Access-module: zie **CA-module**.

D

DHCP: Afkorting van Dynamic Host Configuration Protocol. Het DHCP maakt de automatische toekenning van IP-adressen mogelijk met behulp van een DHCP-server.

DHCP-server: Netwerkservice die zorgt voor het automatisch toekennen van IP-adressen aan clients.

Digital Link HD: Systeem voor besturing van apparaten via de HDMI-aansluiting van het Loewe-televisietoestel bij verborgen opstelling.

DMM: Afkorting van Digital Movie Mode. Of het nu gaat om een studio-opname, een live-uitzending of een speelfilm: het uitgezonden beeldmateriaal wordt altijd optimaal weergegeven. Stilgezette beelden zijn altijd volledig scherp en rustig. Ook bij snelle bewegingen zorgt DMM door het genereren van tussenbeelden voor de allerbeste studiokwaliteit.

DNC: Afkorting van Digital Noise Control. Zwakke tv-signalen (analog) kunnen zorgen voor storende beeldruis. DNC past de werking van de digitale ruisonderdrukking aan de beeldinhoud aan.

DNS: Afkorting voor Domain Name System. Aan numerieke **IP-adressen** worden leesbare namen toegekend (bijv. www.loewe-int.de). DNS-servers staan in voor het omzetten van leesbare adressen in de bijbehorende IP-adressen.

Draadloos netwerk: zie **WLAN**.

DRM: Digital Rights Management (Engels voor beheer van digitale rechten). Procedure voor de controle van door het auteursrecht beschermde gegevens. Beschermde DRM-content vereist voor het legale gebruik, behalve een voor DRM geschikt apparaat, tevens het bezit van een door de aanbieder uitgegeven (betaalde) licentie.

DTS: Digital Theater Systems; digitale meerkanaalsaudio.

DVB-C/-S/-T: Digital Video Broadcasting betekent digitaal televisiekijken. In technisch opzicht is DVB een gestandaardiseerde methode voor het overdragen van digitale gegevens (televisie, radio, meerkanaalsaudio, ruimtelijk geluid. **EPG**, teletekst en andere nevensdiensten) door middel van digitale techniek. **C** betekent daarbij de overdracht met kabel, **S** de verspreiding via satelliet en **T** een terrestrische of antenneverspreiding.

DVD: Afkorting van Digital Video Disc en later Digital Versatile Disc (Eng. voor digitale, veelzijdige schijf).

DVD-Preceiver: Gecombineerd toestel bestaande uit een dvd-speler en een radio zonder ingebouwde versterker.

Dynamische contrastverhouding: Betekent dat bij een hoog percentage zwart in het beeld de lichtintensiteit van het display wordt aangepast. De zogenaamde backlights (achtergrondverlichting) worden automatisch gedimd en de contrastverhouding wordt eventjes verhoogd, en is dus dynamisch.

E

Elektronisch programmablads: zie **EPG**.

EPG: Electronic Programme Guide (Engels voor elektronisch programmablads) is de elektronische variant van een gedrukt tijdschrift voor televisieprogramma's. Met behulp van het EPG kan men het televisieprogramma van de betreffende zender bekijken, en de betreffende gegevens overdragen. Het overzicht van de uitzendingen omvat de titel, begin- en eindtijd en duur van de uitzending. Bovendien worden bij de verschillende uitzendingen korte beschrijvingen van de inhoud gegeven.

Ethernet: Datanettechnologie voor bekabelde, lokale netwerken (LAN's). Omvat ook normen voor bijv. connectoren en overdrachtsnelheden.

EURO-AV-ingang: Interface voor het aansluiten van videoapparaten op een tv-toestel. Deze ingang wordt ook wel scart-ingang genoemd.

Exif: Afkorting van Exchangeable Image File Format. Standaardformaat voor aanvullende informatie bij moderne digitale camera's, bijv. datum en tijd, diafragma, lichtgevoeligheid, stand van de camera (liggend/staand).

F

FLOF: Full Level One Facilities. Teletekststelsysteem waarbij met iedere pagina in de onderste regel afzonderlijk namen en nummers worden overgedragen van andere bestemmingen waar de gebruiker naartoe kan gaan. Op die manier kan de lezer bijvoorbeeld worden doorgestuurd naar inhoudelijk verwante onderwerpen. Informatie over welke pagina's bestaan en welke pagina's over subpagina's beschikken is er bij FLOF niet.

G

Gateway: Overgang naar een ander net; in dit geval doorgang van het thuisnetwerk naar het internet.

Als standaard-gateway wordt gewoonlijk het netwerkapparaat gebruikt dat deze verbinding tot stand brengt. Meestal is de DSL-router ook de internetgateway.

H

HbbTV: HbbTV (Hybrid Broadcast Broadband Television) is een industriernorm die een open en merkonafhankelijk technologisch platform biedt. HbbTV combineert tv-programma's naadloos met onlinediensten via breedbandinternet (DSL).

HDCP: High-bandwidth Digital Content Protection. Codeersysteem dat is bestemd voor de **DVI**- en **HDMI**-interfaces voor een beveiligde overdracht van audio en videogegevens.

HDMI: High Definition Multimedia Interface, is een nieuw ontwikkelde interface voor de volledig digitale overdracht van audio- en videogegevens.

HD-Ready: Een keurmerk dat wordt toegekend aan producten die in staat zijn televisiebeelden met hoge resolutie (**HDTV**) weer te geven.

HDTV: High Definition Television (Eng. voor televisie met hoge resolutie) is een verzamelterm voor een hele reeks hogeresolutie-televisienormen.

High en Low Band: Overdrachtsbereiken bij satellieten.

Host: Vertaald als gastheer. Computer met de serversoftware die ook gegevens beschikbaar stelt. Zie ook Mediaserver.

I

ID3-Tags: Aanvullende informatie bij MP3- en WMA-audiobestanden. Hierin kan onder meer informatie over de artiest, de nummers, het album en de albumcover worden opgeslagen. De bewerking van deze gegevens gebeurt op de pc met een ID3-tageditor.

IP-adres: IP-adressen (Internet-Protocol-adressen) dienen voor de identificatie van apparaten in een Internet-Protocol-(IP-)netwerk. IP-adressen bestaan uit vier getalgroepen van elk drie cijfers.

IR-Link: De IR-Link-functie maakt het mogelijk verborgen opgestelde hulpapparaten van andere fabrikanten via het Loewe TV-toestel te bedienen. De daarvoor noodzakelijke infraroodzender is verkrijgbaar als accessoire en kan worden aangesloten op de IR-Link-ingang van het tv-toestel.

J

JPEG/JPG: Joint Photographic Experts Group is een commissie die een gestandaardiseerde methode ontwikkelde voor het comprimeren van digitale beelden. Het JPEG-proces (of kortweg **JPG**) dat naar het orgaan werd vernoemd, is een wijdverbreide grafische indeling voor foto's.

K

Kanaal (WLAN): Een kanaal is een bepaald onderdeel van de WLAN-frequentieband. Apparaten die met elkaar willen communiceren, moeten van hetzelfde WLAN-kanaal gebruikmaken. In Europa is de WLAN-frequentieband op dit moment in 13 kanalen verdeeld.

Componentaansluiting: Wordt ook **Component** genoemd. Aansluiting waarbij het videosignaal via drie gescheiden (cinch-)aansluitingen overgedragen wordt. Ze bestaat uit het helderheidsignaal **Y** en de kleurverschilsignalen **Pb** (blauwe aandeel) en **Pr** (rode aandeel).

L

LAN: Afkorting van Local Area Network (in het Nederlands "lokaal netwerk"). Hoofdzakelijk gebruikt voor netwerken met kabelverbindingen (Ethernet).

LCD: Liquid Crystal Display (Engels voor scherm van vloeibare kristallen).

LCN: Logical Channel Numbers (Engels voor logische programma-nummers). Bij zenders met LCN wordt het programmanummer dat bij de zender hoort, door de aanbieder mee doorgestuurd. De zenders worden gesorteerd overeenkomstig het programmalaatsnummer.

LNB/LNC: LNB (Low Noise Block Converter) is het voornaamste elektronische onderdeel van een satellietantenne. Het bevindt zich in het brandpunt van een schotelantenne. De benaming **LNC** (Low Noise Converter) geeft aan dat het gaat om een conversie in een lagere tussenfrequentie. De toevoeging Block in LNB betekent dat er telkens een volledig frequentiebereik (een blok) wordt omgezet.

M

MAC-adres: Hardwareadres van een netwerkadapter, bijv. van de netwerkkaart in de pc. Deze wordt standaard door de fabrikant uitgegeven en dient als unieke identificatie van apparatuur in netwerken.

Mbit/sec: Eenheid voor de overdrachtsnelheid in netwerken in megabit, dus miljoenen tekens, per seconde. Bij WLAN bedraagt de maximale snelheid 11 (IEEE 802.11b), 54 (IEEE 802.11g) of 300 (IEEE 802.11n) Mbit/sec, in netwerken met draadverbinding 10 Mbit/sec of 100 Mbit/sec (Fast Ethernet).

Mediaserver: Is enerzijds het apparaat waarop de multimediabestanden opgeslagen zijn, en anderzijds de daarop draaiende service die deze gegevens voor het netwerk beschikbaar stelt.

Modulator: Zender in de video- of dvd-recorder om signalen via de tuner van het tv-toestel te kunnen ontvangen.

Mono: Éénkanaalsgeluid.

MP3: Gegevensformaat voor gecomprimeerde geluidsbestanden.

MPEG: Digitale compressiemethode voor video.

Multimediacontent: Video's, muziekbestanden en foto's worden onder dit begrip samengebracht.

N

NAS: Afkorting voor Network Attached Storage. Vertaling: aan het netwerk gekoppeld geheugenmedium. De uitdrukking beschrijft een vaste schijf die zelfstandig, dus zonder pc aan het netwerk gekoppeld is.

Netwerk-ID: Met NID wordt het zogenaamde programmakengetal of netwerk-ID bedoeld - een getal tussen 0 en 8191. In bepaalde kabelnetten in sommige landen is deze ID vereist. Er worden dan uitsluitend DVB-signalen van dat zendernetwerk gezocht.

Netwerk met draadverbinding: zie LAN.

NICAM: Geluidsnorm. Wordt gebruikt in België, Denemarken, Engeland, Frankrijk, Spanje en Zweden.

NTSC: Amerikaanse kleurnorm.

P

Page Catching: Bij Teletext een paginanummer oproepen.

PAL: Europese kleurnorm.

PCM: Puls Code Modulation voor digitaal geluid.

PIP: Picture in Picture (Engels voor beeld-in-beeld); een functie die twee beelden op één beeldscherm weergeeft.

Pixel: Ook beeldpunt of beeldelement genoemd. Betekent zowel de kleinste eenheid van een digitale rastergrafiek als de weergave daarvan op een beeldscherm met rasteraanduiding.

Pixelfout: Een pixelfout is een gebrekkige pixel, meestal op een LCD. Pixelfouten kunnen ontstaan door fabrieksfouten. Ze komen bijvoorbeeld tot uiting in een voortdurend oplichtende pixel of een voortdurend zwarte pixel. Afzonderlijk defecte pixels worden echter niet gedekt door de garantie.

PNG: Afkorting voor Portable Network Graphics, een vrij verkrijgbaar grafisch rasterformaat voor verliesvrije compressie.

Poort: Een poort is een deel van een netwerkadres (of ook IP-adres). Het maakt de toekenning van datapakketten aan verschillende diensten mogelijk die op een apparaat onder hetzelfde netwerkadres draaien.

Powerline: Een soort netwerkverbinding via draad, waarbij er met behulp van optioneel verkrijgbare adapters gegevens via het elektriciteitsnet van een woning worden overgedragen.

Progressive JPEG: Progressieve JPEG's worden stapsgewijs (geleidelijk) opgebouwd. Tijdens het laden wordt de kwaliteit van de afbeelding steeds beter.

ProScan/Progressive Scan: Onder Progressive Scan (Engels voor "geleidelijke aftasting", afgekort tot: PS) of volledig beeldprocédé wordt een techniek van beeldopbouw van monitoren, tv-toestellen, beamers en andere weergaveapparatuur verstaan, waarbij het weergaveapparaat - in tegenstelling tot bij de Interlace-techniek - geen geïnterlineerde halve beelden ontvangt, maar wel echt volledige beelden.

PSK: Houdt verband met WLAN-encrypties voor pre-shared key. Vertaling: vooraf gedeelde sleutel. Clients die een verbinding willen maken met een met PSK beveiligd draadloos netwerk, moeten deze sleutel kennen.

R

RGB: Kleursignalen rood, groen en blauw.

Router: Apparaat voor het verbinden van meerdere netwerken, bijvoorbeeld thuisnetwerk en internet.

S

Satellietuner: Ontvanger voor satellietuitzendingen.

Schakelspanning: Videoapparaten sturen deze spanning naar het tv-toestel om het tv-toestel op weergave om te schakelen.

SDTV: Standard Definition TeleVision (Engels voor televisie in standaardkwaliteit).

SECAM: Franse kleurnorm.

Set-Top-Box: De naam Set-Top-Box (afgekort tot STB) wordt binnen de amusementselektronica gebruikt voor een apparaat dat op een ander apparaat, meestal een tv-toestel, wordt aangesloten om de gebruiker extra mogelijkheden te bieden.

Signaalingsgroepen: Afhankelijk van het aanwezige signaal worden de signaalbronnen in verschillende groepen ingedeeld.

Signaalsterkte: Sterkte van het ontvangen antennesignaal.

Signaalkwaliteit: Kwaliteit van het binnenkomende antennesignaal.

Smart Card: De Smart Card is een elektronische chipkaart die door de betreffende programma-aanbieder of door de certificeringvrije Pay-TV-operators wordt afgeleverd. Ze bevat de code die door de **CA-module** wordt gedecodeerd.

Statische contrastverhouding: Geeft het verschil aan tussen de meest lichte en de meest donkere beeldweergave.

Stereo: Tweekanaalsgeluid.

Switch: Apparaat voor het koppelen van meerdere computers aan een netwerk.

Symbolsnelheid: Geeft de overdrachtssnelheid aan bij de gegevensoverdracht.

T

Terrestrisch: Bij de gegevensoverdracht wordt een radio-overdracht als terrestrisch beschouwd, wanneer ze geen gebruik maakt van een satelliet als tussenstation.

TFT: Thin Film Transistor (Engels voor dunne-filmtransistor). Een wijdverbreide toepassing hiervan is de besturing van vlakke LCD-schermen, waarbij er per beeldscherm punt een afzonderlijke transistor wordt gebruikt. Dit type van displays staat bekend als actieve-matrix-LCD's maar wordt in de omgangstaal ook vaak TFT-display genoemd.

Tuner: Engels voor ontvanger.

U

USB: Universal Serial Bus. Serieel bussysteem voor het aansluiten van externe apparaten (USB-kaartlezer, USB-stick).

Ultra HD: Ultra HD (Afk. voor Ultra High Definition) is een digitaal videoformaat met High Definition, wat met ongeveer vier keer de HDTV-resolutie overeenkomt.

UPnP AV: Afkorting van Universal Plug and Play - Audio/Video. Dient voor de aansturing van netwerkapparaten. Ondertussen wijdverbreide standaard voor thuisnetwerken.

V

VGA: Pc-interface voor het aansluiten van een monitor.

W

WEP: Afkorting van Wired Equivalent Privacy (Vertaling: "privacy voor draadverbinding"). Voorheen standaardprotocol voor de WLAN-codering. Intussen verouderd.

WLAN: Afkorting van Wireless Local Area Network (Vertaling: "draadloos lokaal netwerk"). Ook wel kortweg draadloos netwerk genoemd.

WMA: Afkorting van Windows Media Audio, audiogegevensformaat van Microsoft. Net als bij MP3-bestanden is ook hierbij de inhoud gecompriëerd.

WMV: Afkorting voor Windows Media Video, het Microsoft-eigen videogegevensformaat.

WPA: Afkorting voor Wi-Fi Protected Access (vertaling: "beveiligde WiFi-toegang"). Kwam in de plaats van WEP als standaardencryptie voor draadloze netwerken.

Y

Ycc/Ypp: Kleurnormen bij **Set-Top-Boxen**.

YCbCr: Digitaal kleurmodel, in de omgangstaal verkeerd gebruikt om signalen in standaardresolutie aan te duiden (**SDTV**). Het YCbCr-kleurenmodel, waarin bijvoorbeeld dvd's zijn gecodeerd, werd ontwikkeld op basis van het **YUV**-kleurenmodel van de analoge televisietechniek. Bij YCbCr worden de gegevens zonder omzetting via digitale interfaces als **DVI** of **HDMI** overgedragen.

YPbPr: Analogo kleurenmodel, zie ook **Componentaansluiting**. Het analoge YPbPr-sigitaal wordt door een convertor in het randapparaat gegenereerd uit het YCbCr-sigitaal en vervolgens beschikbaar gesteld op de 3 componentuitgangen van het randapparaat.

YUV: Het YUV-kleurmodel wordt bij analoge tv-toestellen volgens de normen **PAL** en **NTSC** gebruikt. In de omgangstaal heeft men het vaak over YUV, terwijl men eigenlijk **YPbPr** (bij analoge aansluitingen/kabels) of **YCbCr** (in het digitale domein) bedoelt. YUV komt alleen voor bij kwadratuurmodulatie bij PAL of NTSC-transmissie en heeft geen andere toepassing.

- BG** Този уред отговаря на основните изисквания и разширените съответни предпоставки **Директива 1999/5/ЕС**. Разрешено е използването му във всички държави от **ЕС**, и освен това в **Исландия, Норвегия и Швейцария**. Във **Франция и Италия** използването му е разрешено **само в затворени помещения**.
- CZ** Toto zařízení je v souladu se základními požadavky a ostatními odpovídajícími ustanoveními **Směrnice 1999/5/EG**. Může být používán ve všech zemích **EU** dodatečně také na **Islandu, v Norsku a ve Švýcarsku**. Ve **Francii a v Itálii** je použití přístroje dovolené **jenom v interiéru**.
- D** Dieses Gerät entspricht den grundlegenden Anforderungen und den weiteren entsprechenden Vorgaben der Richtlinie **1999/5/EG**. Es darf in allen Ländern der **EU** sowie zusätzlich in **Island, Norwegen** und der **Schweiz** betrieben werden. In **Frankreich** und **Italien** ist die Nutzung **nur in Innenräumen** zulässig.
- DK** Dette udstyr er i overensstemmelse med de væsentlige krav og andre relevante bestemmelser i **Direktiv 1999/5/EF**. Det må kun anvendes i **EU-landene** samt i **Island, Norge** og **Schweiz**. I **Frankrig** og **Italien** er det kun tilladt at anvende det **inden-dørs**.
- E** Este equipo cumple con los requisitos esenciales así como con otras disposiciones de la **Directiva 1999/5/CE**. Puede operar en todos los países de la **UE** y adicionalmente en **Islandia, Noruega y Suiza**. En **Francia e Italia**, su uso está permitido **únicamente en espacios interiores**.
- FIN** Tämä laite täyttää **direktiivin 1999/5/EY** olennaiset vaatimukset ja on siinä asetettujen muiden laitetta koskevien määräysten mukainen. Laitetta saa käyttää kaikissa **EU-maissa** sekä **Islannissa, Norjassa ja Sveitsissä**. **Ranskassa ja Italiassa** laitetta saa käyttää **vain sisätiloissa**.
- F** Cet appareil est conforme aux exigences essentielles et aux autres dispositions pertinentes de la **Directive 1999/5/EC**. L'utilisation est possible dans tous les pays de l'**UE**, en **Islande**, en **Norvège** et en **Suisse**. En **France** et en **Italie** l'utilisation est autorisée **uniquement dans des espaces fermés**.
- GB** This equipment is in compliance with the essential requirements and other relevant provisions of **Directive 1999/5/EC**. It may be operated in all countries in the **EU** and also in **Iceland, Norway** and **Switzerland**. In **France** and **Italy** it may only be used **indoors**.
- GR** Αυτός ο εξοπλισμός είναι σε συμμόρφωση με τις ουσιώδεις απαιτήσεις και άλλες σχετικές διατάξεις της **Οδηγίας 1999/5/ΕΚ**. Επιτρέπεται η λειτουργία της σε όλες τις χώρες της **ΕΕ**, καθώς και στην **Ισλανδία**, στην **Νορβηγία** και στην **Ελβετία**. Στην **Γαλλία** και στην **Ιταλία** επιτρέπεται η χρήση **μόνο σε εσωτερικούς χώρους**.
- I** Questo apparato è conforme ai requisiti essenziali ed agli altri principi sanciti dalla **Direttiva 1999/5/CE**. Può essere messo in funzione in tutti i paesi dell'**UE** e inoltre in **Islanda, Norvegia** e in **Svizzera**. In **Francia** e in **Italia** è consentito l'uso **solo in ambienti chiusi**.
- N** Dette utstyret er i samsvar med de grunnleggende krav og andre relevante bestemmelser i **EU-direktiv 1999/5/EF**. Det kan brukes i alle **EU-land** og dessuten i **Island, Norge** og **Sveits**. I **Frankrike** og **Italia** er **kun innendørs bruk** tillatt.
- NL** Dit apparaat voldoet aan de essentiële eisen en andere van toepassing zijnde bepalingen van de **Richtlijn 1999/5/EG**. Het gebruik is toegestaan in alle landen van de **EU** en ook in **IJsland, Noorwegen** en **Zweden**. In **Frankrijk** en **Italië** is het gebruik **slechts binnenshuis** toegestaan.
- P** Este aparelho está em conformidade com os requisitos fundamentais e todas as restantes disposições da **Diretiva 1999/5/CE**. Pode ser utilizado em todos os países da **UE** assim como na **Islândia, Noruega e Suíça**. Em **França e Itália** a sua utilização apenas é permitida em espaços interiores.
- S** Denna utrustning är i överensstämmelse med de väsentliga kraven och andra relevanta bestämmelser i **Direktiv 1999/5/EC**. Apparaten får användas i alla länder inom **EU** liksom på **Island**, i **Norge** och i **Schweiz**. I **Frankrike** och **Italien** får apparaten användas **endast inomhus**.



0-9

3D	72
3D-functie	73

A

Aanpassing beeld	71, 72, 74
Aanpassing geluidsvolume	71, 75
Aansluiten van het tv-toestel	11
Aansluitingen	10, 71, 102
Afstandsbediening	8, 12, 118
Afstands-inschakeling van het tv-toestel	107
Algemene informatie omtrent bediening	14
Alleen geluid van de AV-bron weergeven	117
Alle zenderlijsten omzetten	71, 76, 82
Antenne DVB	71, 102, 106
Antenne DVB-S	106
Antenne DVB-T	106
Antennes aansluiten	11
Apparaten op AV-aansluiting	114
Archiefopname	43
Artiesten zoeken	65
Artist Search	65
Assistent eerste ingebruikname	18
Audiocommentaar	93
Audio/Radio	30, 61
Audioretourkanaal	116
AUDIO-toets	118
Audioweergave	62
Auto-formaat (AMD)	72
Automatische menu-info	17
Automatische tijdcontrole	53
Automatisch uitschakelen	7
Automat. Zoeken TV+radio	71, 76
Autom. Dimmen	71
Autom. Dimmen - kamer (OPC)	72, 73
Autom. Dimmen - video (VBD+)	73
Autom. draaien	66
Autom. Volumeregeling	71
AV lijst	34
AV-uitgangssignaal audio	71

B

Balans	71, 75
Batterijen	12
Bediening	71
Beeld	71
Beeldformaat	72, 74
4:3	74
16:9	74
PALplus	74
Panorama	74
Zoom	74
Beeldformaat instellen	71
Beeldinstellingen	72
Beeld verticaal verschuiven	71, 72
Blok verschuiven	80

Blok wissen	80
Blu-ray-speler	112
Bronnen	30
Browser	70

C

Camcorder	112
CA-module	110
Cijfertoetsen	14, 31
CI-sleuf	110
Codenummer	85
Common Interface	110
Componentenaansluiting	115
Contrast	71, 72

D

Databank wissen	84
Deblocking-filter	71, 72
Diashowsnelheid	66
Digitale ruisonderdrukking (DNC)	71, 72
Digital Link	71, 102, 107
Digital Link HD	113
Digital Link HD - function	107
Directe opname	43
DR+	71, 94
DR+ archief	45
DR+ Streaming	49, 71
DR+ archiefitem via het netwerk weergeven	49
DR+ Streaming-instellingen	94
Andere archieven meegebruiken	95
DR+ toestelgroepnaam	95
DR+ toestelnaam	95
IP-poort-nummer	95
DVB-instellingen	71, 93
DVB-T-antenne positioneren/richten	106
DVB-tekenreeks	93
DVD-speler	112

E

Een opname voortijdig beëindigen	44
Eerste ingebruikname herhalen	18, 108
Energie-efficiëntie	18, 71, 86
EPG	35, 71, 84
Erste ingebruikneming herhalen	71
Exporteren van archiefitems	47
Export logfile	71, 97
Extra dienst	8, 40
Extra's	71, 108

F

Fabrieksinstellingen herstellen	71, 108, 109
Favorieten	30
Filmafvlakking (DMM)	71, 72
FLOF	38
Follow-Me-functie	49, 55

Formaat PIP-beeld instellen	93
Foto	30, 66
Beeld draaien	67
Diavoorstelling	67
Foto draaien	67
Verlaten	67
Volledige beeldmodus	67
Functielijst	34
Functie van de TEXT-toets	96
Functie van de WEB-toetsen	97
Funktion WEB-knop	71

G	
Gamma- helderheidscorrectie	72
Gecodeerde zenders	20, 21, 27, 77, 111
Gegevensverzameling	84
Geheime nummer	85
Geluid	71, 75
Geluid/beeld-synchronisatie	71, 75
Geluid instellen	75
Geluidscomponenten	71, 102, 103
Geluidswaargave van externe apparaten	117
Geluid via	75
Gestarte „Follow me“-opnamen melden	95

H	
HbbTV	40, 71, 96
HbbTV-modus	96
HbbTV-tekst	40
HDMI	112
HDMI ARC	116
HDMI CEC	113
HDMI-verbingsnaam hernoemen	112
Helderheid	71, 72
Het tv-toestel uitschakelen tijdens opnemen	44
HiFi/AV-versterker aansluiten	116
HiFi/AV-versterker instellen	105
Home	30
Huidskleurtoon	71, 72

I	
Image+ Active	71, 72
Inschakelen	13
Inschakelvolumen	75
Instant Channel Zapping	31
Instellingen AV-aansluiting	71, 102, 106
Intervalfuncties	59
Deel opname wissen	60
Onderdrukken	59
In-/uitschakelknop	9

K	
Kabelbevestiging	11
Kinderslot	48, 71, 85
Klankaanpassing	71, 75
Kleurintensiteit	71, 72
Kleurtemperatuur	71, 72
Kleurtoetsen	38

L	
Leestekens	
afzonderlijke wissen	59
springen	58
wissen	59
Leveringsomvang	5
Lijst wissen	80
LNC/LNB	23, 25, 26
Loudness	71, 75
Luidsprekersysteem aansluiten (AUDIO OUT)	116

M	
Manueel zoeken	71
Manueel zoeken (incl. antennestatus)	76, 78
Maximaal volume	71, 75
Max. Inschakelvolumen	71
MediaNet	68
Bladeren	69
Instellingen	69
oproepen	68
verlaten	68
Meervoudige selectie	46
Milieu	128
Mobiele telefoontoetsenbord	16
Multimedia	101
Multimedia-instellingen	71
Multimedia / Netwerk	71
Muziek-waargave	
Beëindigen	63
Herhalen	63
Random waargave	63
Spoelen	62

N	
Naar een geblokkeerde film kijken	48
Naar livebeeld overschakelen	42
Nalooptijd	94
Netschakelaar	9, 13
Netwerk	98
Netwerkinstellingen	71, 98
Netwerkselectie	20, 21, 22
Nieuwe persoonlijke lijst aanmaken	81

O

Omvang zenderlijst	31
Ondertiteling	44, 60, 93, 94
One Touch Recording	43
OPC	72
Opname	94
Opname via een menu	43
Opstellen van het tv-toestel	11
OSD beeldscherm	71, 92
Overgang	66
Over overslaan fragment markeren informeren	60, 94

P

Paginaselectie	38
PC	115
PC IN - Display	72
Permanente tijdweergave	17
Persoonlijke lijst	32
Lijst een andere naam geven	81
Lijst wissen	81
Nieuwe lijst aanmaken	81
Zender toevoegen	81
Zender verplaatsen	81
Zender wissen	81
Persoonlijke lijst bewerken	81
Persoonlijke lijst een andere naam geven	81
Persoonlijke lijsten wijzigen	81
Persoonlijke lijst wissen	81
PIP	41, 71, 93
Proxy-Server	100

R

Radiomodus	64, 65
Reiniging en onderhoud	7
Renderer	71, 101

S

Satellieten-selectie	24
Satelliet-installatie	22
Schakelspanning op AV toelaten	106
Scherpte	71, 72
Seriële interface RS-232C (RJ12)	117
Serie-opnametolerantie	94
Service	139
Set-Top-Box	112
Side by side	73
Signaaltype	106
Smart Card	110
Smart Jump	56, 94
Snelstart-modus	71, 86
Softwaredownload	87
Software-update	87
Automatische update via internet	91
Handmatig via internet	89
via antenne	90
Via USB-opslagmedium	88

Spelconsole	107, 112
Spelletjesmodus	71, 102, 107
Springen	56
Springen door tijdsinvoer	56
Sprongafstand	94
Standaardteletekst	71, 95
Stand-bymodus	13
Startgedrag van HbbTV-zenders	96
Statusaanduiding	33
STB-toets	118
Systeeminstellingen	30, 71

T

Taal	18, 71, 84, 121
Teletekst	38
Televisiekijken met timeshift	42
Thuisnetwerk aansluiten	12
Tijd	17
Tijd en datum	71, 92
Timer	50
Timer diensten	53
Timerlijst	50
Timergegevens	52
Automatische tijdcontrole	53
Begin	52
Datum	52
Einde	52
Favoriet	53
Map	52
Ondertiteling opnemen	53
Opname blokkeren	53
Soort opname	52
Wisbeveiliging	53
Zender	52
Timeropnamen	44
Timeshift functie	42
Titelbeeld vastleggen	60
Toelichting bij de toetsen	17
Toestelafdekkingen	11
TOP	38
Top/bottom	73
TV	30, 31
TV aan indien geprogrammeerd	84
TV-toets	12, 118

U

Uitrusting van het tv-toestel	71, 108, 109
Uitschakelen	13
Uitschakelen van het ext. apparaat via TV toets	107
UPnP	12

V

Vaste schijf	71, 96
formatteren	96
VBD+	72
Veiligheid	6, 7
Verklaring van de symbolen	17
VESA-standaard	127
Video	30, 54
VIDEO-toets	118
Video-weergave	55
Beeldformaat wijzigen	58
Herhalen	57
Spoelen	57
Taal/geluid selecteren	58
Voedingsspanning 5 V	106
Volume hoofdtelefoon	34
Volume instellen	31
Voorlooptijd	94

W

Web	30, 68
Weergave	13
Weergave Home	30
Wismanager	
Wisbeveiliging instellen bij timeropname	53
Wissen	
Afzonderlijke leestekens	59
Leestekens	59

Y

YPbPr	115
YUV	115

Z

Zender aan persoonlijke lijst toevoegen	81
Zender kiezen	31
met de cijfertoetsen	31
Met P+/P-	31
via persoonlijke lijsten	32
Zenderlijst automatisch actualiseren	71, 76
Zenderlijsten radio	71, 76, 80
Zenderlijsten TV	71, 76, 80
Zenderlijst wisselen	31
Zender naar persoonlijke lijst verplaatsen	81
Zenders	71
Zenders herstellen	80
Zender uit de persoonlijke lijst wissen	81
Zender via de zenderlijst kiezen	31
Zenderzoekfunctie	65

AUS

Qualifi Pty Ltd
24 Lionel Road
Mt.Waverley VIC 3149 Australia
Tel +61-03-8542 1111
Fax +61-03-9543 3677
E-mail: info@qualifi.com.au

B NL L

Loewe Opta Benelux NV/SA
Uilenbaan 84
2160 Wommelgem, België
Tel +32 - 3 - 2 70 99 30
Fax +32 - 3 - 2 71 01 08
E-mail: ccc@loewe.be

CH

Telion AG
Rütistrasse 26
8952 Schlieren, Schweiz
Tel +41 - 44 732 15 11
Fax +41 - 44 732 15 02
E-mail: infoKD@telion.ch

CN

Guangdong MG Audio Development Co.Ltd
No.8 Jinghu Rd. Xinhua St. Huadu Reg.
GZ, PRC
Tel +86-(0)20-22675666
Fax +86-(0)20-22675777
E-mail: service@loewe-mg.com

Xiamen Tenote Investment Co. Ltd
26F 3# Xinglin Bay Operation Center,
No.478 xinglinwan Avenue,
Jimei District, Xiamen, Fujian, PRC
Tel +86-400 088 1566
E-mail: service@loewe-tnt.com

CY

Hadjikyriakos & Sons Ltd.
121 Prodromos Str., P.O Box 21587
1511 Nicosia, Cyprus
Tel +357 - 22 87 21 11
Fax +357 - 22 66 33 91
E-mail: savvas@hadjikyriakos.com.cy

CZ

BaSys CS s.r.o.
Sodomkova 1478/8
10200 Praha 10 - Hostivar,
Česká republika
Tel +420 234 706 700
Fax +420 234 706 701
E-mail: office@basys.cz

D A

Loewe Technologies GmbH,
Customer Care Center
Industriestraße 11
96317 Kronach, Deutschland
Tel +49 9261 99-500
Fax +49 9261 99-515
E-mail: ccc@loewe.de

DK

EET Europarts
Loewe Denmark
Bregnerødvej 133 D
3460 Birkerød, Denmark
Tel +45 - 82 19 19
E-mail: info@eeteuroparts.dk

E

Gaplasa S.A.
Conde de Torroja, 25
28022 Madrid, España
Tel +34 - 917 48 29 60
Fax +34 - 913 29 16 75
E-mail: loewe@maygap.com

F

Loewe France SAS
Rue du Dépôt,
13 Parc de l'Europe, BP 10010
67014 Strasbourg Cédex, France
Tel +33 - 3 - 88 79 72 50
Fax +33 - 3 - 88 79 72 59
E-mail: loewe.france@loewe-fr.com

FIN

EET Europarts
Loewe Finland
Metsänneidonkuja 12
02130 Espoo, Finland
Tel +358 9 47 850 900
www.eeteuroparts.fi

GB IRL

Loewe UK Limited
1st Floor, 237A Kensington High St
London
W8 6SA, UK
Tel +44 - (0) 207 368 1100
Fax +44 - (0) 207 368 1101
E-mail: enquiries@loewe-uk.com

GR RO AL

Issagogiki Emboriki Ellados S.A.
321 Mesogion Av.
152 31 Chalandri-Athens, Hellas
Tel +30 - 210 672 12 00
Fax +30 - 210 674 02 04
E-mail: christina_argyropoulou@
isembel.gr

HR

Plug&Play Ltd.
Bednjanska 8, 10000 Zagreb
Hrvatska (Kroatia)
Tel +385 1 4929 683
Fax +385 1 4929 682
E-mail: info@loewe.hr

I

Loewe Italiana S.r.L.
Via Monte Baldo, 14/P - 14/N
37069 Dossobuono di Villafranca di
Verona
Tel +39 - 045 82 51 690
Fax +39 - 045 82 51 622
E-mail: info@loewe.it

IL

Clear electronic entertainment Ltd
13 Noah Mozes St.
Agish Ravad Building
Tel Aviv 67442, Israel
Tel +972 - 3 - 6091100
Fax +972 - 3 - 6092200
E-mail: info@loewe.co.il

IND

Nonplus Ultra Home Automation Pvt Ltd
First Floor, No. 615, Second Main Road
Indiranagar Stage I, Indiranagar
Bangalore 560038
India
Tel +91 80 41114599
E-mail: jimmy@nplusultra.in

IR

Pars Royal Taramesh
LOEWE Gallery
#3 Shariati St. Opp. Soheil St.
P.O.Box 1914965537
Tehran, Iran
Tel + 98 21-22391661
E-Mail: info@tarameshgroup.com

JOR

ACCU-TECH Solutions Co.
1-Kharija Al-Ashja'i Street
Jabal Al-Weibdeh
P.O.Box 9668 Amman 11191, Jordan
Tel: +962-6-465-9985
Fax: +962-6-465-0119
E-Mail: info@accutech-solutions.net

KSA

LOEWE Show Room
Olaya Street, Near Kingdom Center
RIYADH, SAUDI ARABIA
P.O.Box 92831 Riyadh 11663
Tel +966-11-4640927
Fax +966-11-4640759
E-mail: hkkurkjian@gmail.com

LV EST

Kpartners, SIA
A. Caka iela 80
Riga, LV-1011, Latvia
Tel +3 71 - 67 29 29 59
Fax +3 71 - 67 31 05 68
E-mail: evgenii.bebnev@loewe.lv

LT

A Cappella Ltd.
Ausros Vartu 5, Pasazo skg.
01129 Vilnius, Lithuania
Tel +370 - 52 12 22 96
Fax +370 - 52 62 66 81
E-mail: info@loewe.lt

N

EET Europarts AS
Olaf Helsetsvai 6 (Vekstsenteret)
0694 Oslo, Norge
Tel +47 - 22919500
E-mail: salg@eeteuroparts.no

P

Gaplasa S.A.
Rua Professor Henrique de Barros
Edifício Sagres, 2º. C
2685-338 Prior Velho, Portugal
Tel +351 - 21 942 78 30
Fax +351 - 21 940 00 78
E-mail: geral.loewe@mayro.pt

PL

3LOGIC Sp.z o.o.
ul. Zakopiańska 153
30-435 Kraków
Tel +48 - 12 640 20 00
Fax +48 - 12 640 20 01
www.3logic.pl

RI

V2 Indonesia
5th Intiland tower
Jl. Jenderal Sudirman 32
Jakarta 10220, INDONESIA
Tel +62-21 57853547
E-mail: service@v2indonesia.com

RL

I Control SAL
Gemmaizeh, Rmeil.
Building 328 1st Floor Beirut, Lebanon
Tel +961 1 446777 / 1 587446
Fax +961 1 582446
E-mail: info@icontrol-leb.com

RUS

Service Center Loewe
Aptekarsky per.4 podjezd 5A
105005 Moscow, Russia
Tel +7 - 499 940 42 32 (ext. 454)
Fax +7 - 495 730 78 01
E-mail: service@loewe-cis.ru

S

EET Europarts AB
Loewe Sweden
Box 4124
SE-131 04, Nacka, Sverige
Tel +46 - 8 507 510 00
E-mail: Kundservice@eeteuroparts.se

SGP

Atlas Care Centre
11 changi south street 3
#03-01 builders centre
Singapore 486122
Tel +65 - 6745 2028
Fax +65 - 6546 7861
E-mail: service@atlas-sv.com

TR

ENKAY GROUP
SERVISPLUS MUSTERI HIZMETLERI
Alemdag Cad. Site Yolu No:18
Umraniye, Istanbul, TÜRKIYE
Tel 444 4 784
E-mail: info@servisplus.com.tr

ZA

Volco Enterprise Close Corporation
Unit 8
7 on Mastiff (Road)
Longlake Ext 1, Lingbro Business Park
2165 Johannesburg
Tel +27 11 608 1228
Fax +27 11 608 1740
E-mail: v63@mweb.co.za

OPTIMA	133	SATMASTER	013	191, 205, 206, 211
OPTUS	332	SATPARTNER	017, 079, 094, 133, 179, 180, 193, 201	THORENS 225
ORBIT	025, 194	SATSTATION	151	THORN 067
ORBITECH	006, 017, 103, 169, 181, 224	SAVA	077, 108, 161, 164, 171, 172, 179, 200, 201, 206, 217	THORN-FERGUSON 023, 048, 067
ORIGO	126, 221	SCHACKE	180	TIOKO 135, 175
OSAT	097	SCHAUB LORENZ	088, 099	TLEWIRE 059
OTTO VERSAND	090	SCHNEIDER	171, 172, 218	TOKAI 033
OXFORD	104	SCHWAIGER	077, 114, 135, 161, 164, 169, 197, 217, 255	TONNA 060, 006, 013, 059, 067, 171, 210
P ACE	001, 022, 044, 048, 050, 067, 077, 098, 108, 124, 189, 202, 227, 242, 252, 253, 319, 347	SCIENTIFIC ATLANTA	305, 306, 325, 326	TOPFIELD 011
PACIFIC	225	SEDEA-ELECTRONIQUE	017	TORX 341
PACKSAT	171, 172	SEEMANN	047, 104, 175, 223	TOSHIBA 067, 145
PALCOM	092	SEG	017, 094, 165, 178, 190, 197, 226	TPS 129, 205
PALLADIUM	003, 006, 017, 175	SELECO	059, 213	TRENDLINE 222
PALSAT	006	SEPTIMO	146, 151, 154	TRENDPLAIN 222
PANASAT	235, 254	SERVI SAT	059	TRGRA 088
PANASONIC	031, 067, 124, 227	SIEMENS	090, 176, 199	TRIAD 085, 101, 127, 193, 194
PANDA	021, 048, 067, 164, 176, 210	SILVA	079, 193	TRIASAT 006, 220
PATRIOT	104	SINTRACK	013	TRIAx 060, 006, 033, 047, 211, 220, 230
PHILIPS	026, 003, 033, 037, 051, 067, 077, 124, 128, 144, 156, 161, 162, 169, 171, 172, 176, 180, 187, 188, 191, 204, 211, 218, 229, 242, 313, 323, 329, 345	SKANTIN	060	TRISTAR 025
PHOENIX	054, 077	SKARDIN	223	TUDI 327
PHONOTREND	042, 059, 133, 142, 168, 212	SKINSAT	006	TWINNER 115, 119
PIONEER	128, 191, 211, 302	SKR	060	U NIDEN 058, 071, 080, 148, 208
PIXX	255	SKY	034, 050, 189, 227, 001	UNISAT 033, 054, 175
PLANET	126, 213	SKY MASTER	060, 133, 168, 170, 197, 215	UNITED CABLE 330, 341
POLSAT	110	SKY PLUS	002	UNITOR 051, 094
POLYTRON	047, 135	SKYLAB	051	UNIVERSUM 003, 009, 071, 164, 165, 176
PREDKI	017, 094	SKYMAX	033	V AIADIGITAL 078
PREISNER	047, 103, 163, 169, 175, 186, 199, 222	SKYSAT	197	VARIOSAT 176
PREMIER	059, 133	SKYVISION	059	VARIOSAT 176
PREMIERE	191, 211, 214, 007	SL	161, 165, 175, 186	VECTOR 178
PROMAX	067	SM ELECTRONIC	060	VENTANA 033, 037
PROSAT	168, 170	SMART	186	VESTEL 165
PROSONIC	165	SONY	067, 211, 227	VIASAT 016
PROTEK	225	SR	222	VIDEOCRYPT 023
PROVISAT	201	STARLAND	060	VIDEOTRON 331
PROVISION	179	STARRING	094	VIDEOWAY 331
PVP STEREO VISUAL	330	STARSAT	080	VIDIO WAY 015
PVP STEREO VISUAL MATRIX	341	STRONG	017, 025, 179, 180, 186, 196, 211, 226, 235	VIPER 054
PYE	003	STS	328	VIRGIN MEDIA 063
PYXIS	208, 210	STV	014	VISIOPASS 309, 313, 329
Q UADRAL	168, 169, 170, 171, 172, 173, 226	STVI	014, 137	VISIOSAT 060, 194, 200
QUELLE	090, 097, 164, 165	SUMIDA	175	VIVA 161, 162
QUIERO	110	SUNNY SOUND	226	VORTEC 017, 082, 083, 132, 142
R ADIOLA	033, 037	SUNSAT	060, 223	VTECH 127, 194, 200, 204
RADIX	047, 137, 216	SUNSTAR	163, 175, 186, 222, 226	W ELA 060, 163, 169, 186
RAINBOW	137, 180	SUPERCABLE	343	WESTMINSTER 335
RC	138	SUPERNOVA	189	WETEKOM 006, 197, 207
RC-1000	104	T AGRA	059	WEWA 067
RED STAR	226	TANDBERG	008	WIBO 175
REDPOINT	223	TANDY	085, 122	WINERSAT 094
REDSTAR	226	TANTEC	067, 108	WINTERGARTEN 168
RFT	033, 037, 161, 162, 168, 224	TATUNG	067	WISI 006, 047, 067, 088, 123, 127, 164, 169, 176, 194, 200, 210
ROADSTAR	060	TCM	116	WITTENBERG 071
ROVER	060, 170	TECHNILAND	013, 059	WOLSEY 085, 122
S ABA	077, 108, 161, 164, 171, 172, 179, 200, 201, 206, 217, 229	TECHNISAT	006, 028, 033, 047, 102, 103, 181, 184, 224, 231	WOORISAT 179
SABRE	067	TECHNOWELT	164	WORLD 094
SAGEM	205, 329	TECO	025, 175, 222	WORLDSAT 171, 172
SAKURA	054, 057	TELASAT	164, 197	X COM 169
SALORA	021, 088, 099, 120, 130, 303	TELECIEL	180, 201	XCOM MULTIMEDIA 046
SAMSUNG	017, 080, 127, 132, 211, 243, 302, 324	TELECOM	060	XRYPTON 226
SAT	006, 071, 127, 194	TELEDIREKT	077	XSAT 060, 046, 166, 169
SAT PARTNER	017, 094, 133, 179, 180, 193, 201	TELEFUNKEN	017, 083, 171, 172	Y ES 189
SAT TEAM	060	TELEKA	026, 006, 047, 081, 103, 180, 161, 164, 175, 203, 210	Z AUNKONIG 161
SATBOX	304	TELEMASTER	179	ZEHNDER 051, 080, 114, 127, 135, 165, 179, 204, 226, 255
SATCOM	013, 164, 197	TELEMAX	018	ZENITH 034, 314
SATEC	060, 077, 242	TELEPIU	320, 321	ZETA-TECHNOLOGY 033
SATECO	017	TELE PLUS ONE	320, 321	ZODIAC 180
SATELCO	226	TELESAT	164, 197	ZWERGNASE 163, 175
SATFORD	013	TELESERVICE	311, 314	
SATLINE	170	TELESTAR	006	
		TELETECH	215	
		TELEVES	006, 067	
		TELEWIRE	059	
		TENSAI	025, 094	
		TEVION	116	
		THOMSON	060, 049, 067, 128, 155, 164, 171, 172,	

LOEWE.