

Loewe **bild c**



bild c.43 | bild c.32

DE Betriebsanleitung

EN User Manual

NL Gebruiksaanwijzing

FR Manuel de l'utilisateur

IT Manuale utente

ES Manual de uso

PT Manual do Utilizador

LOEWE.

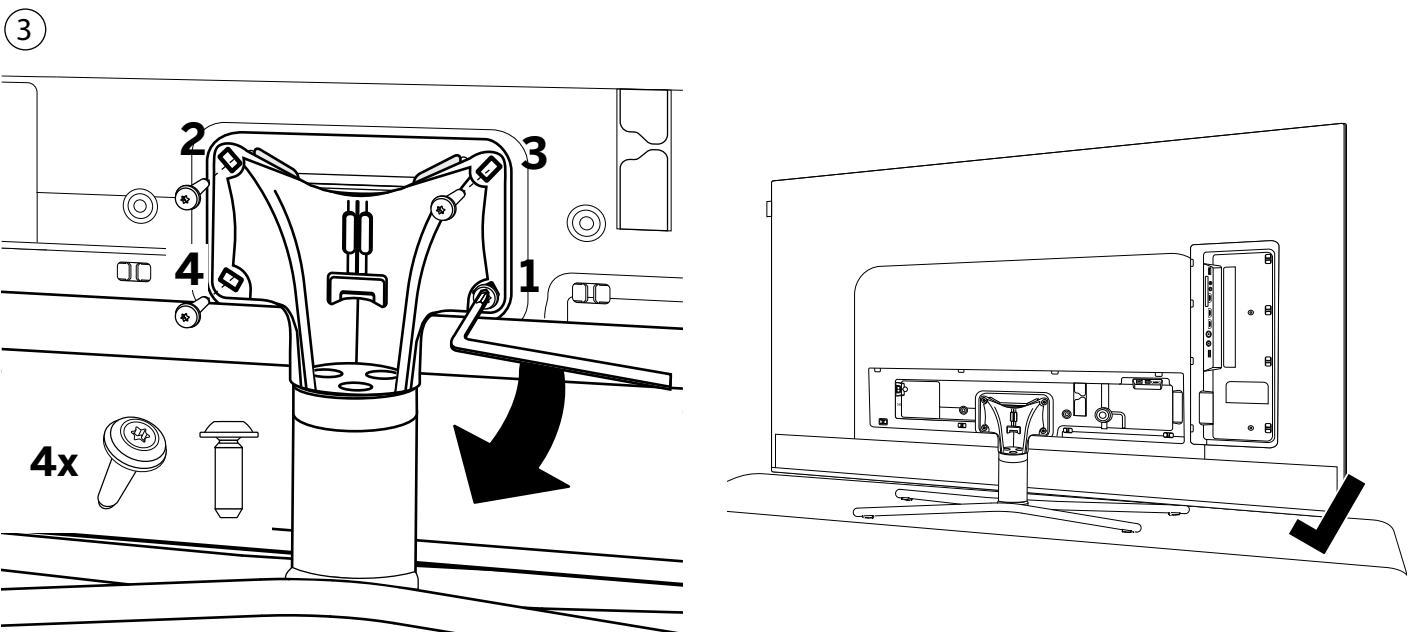
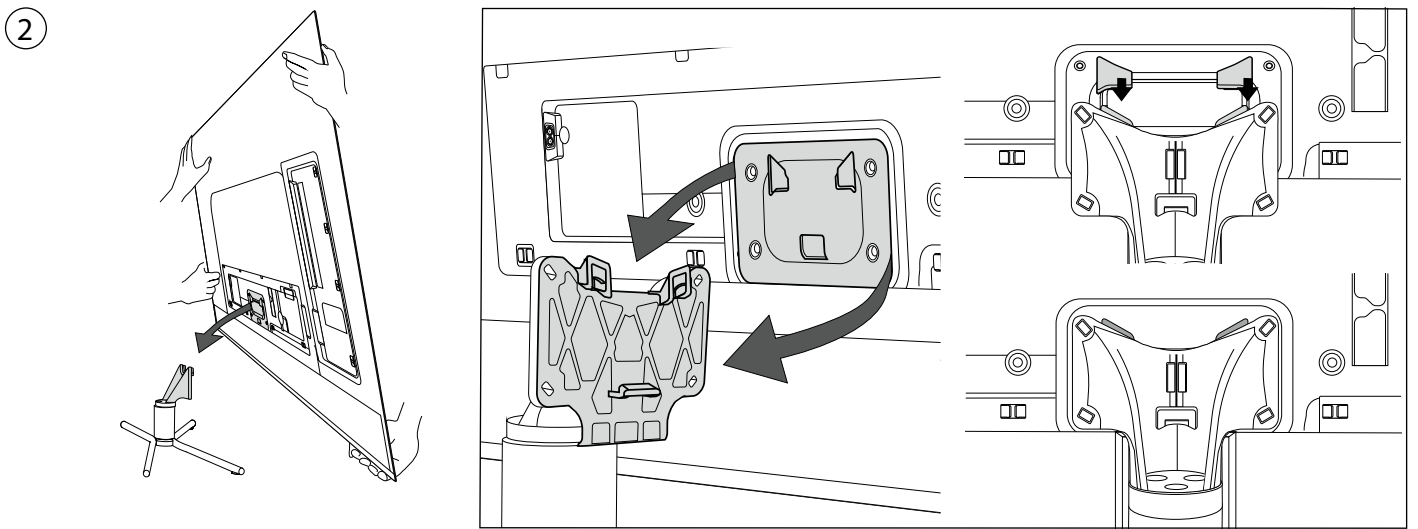
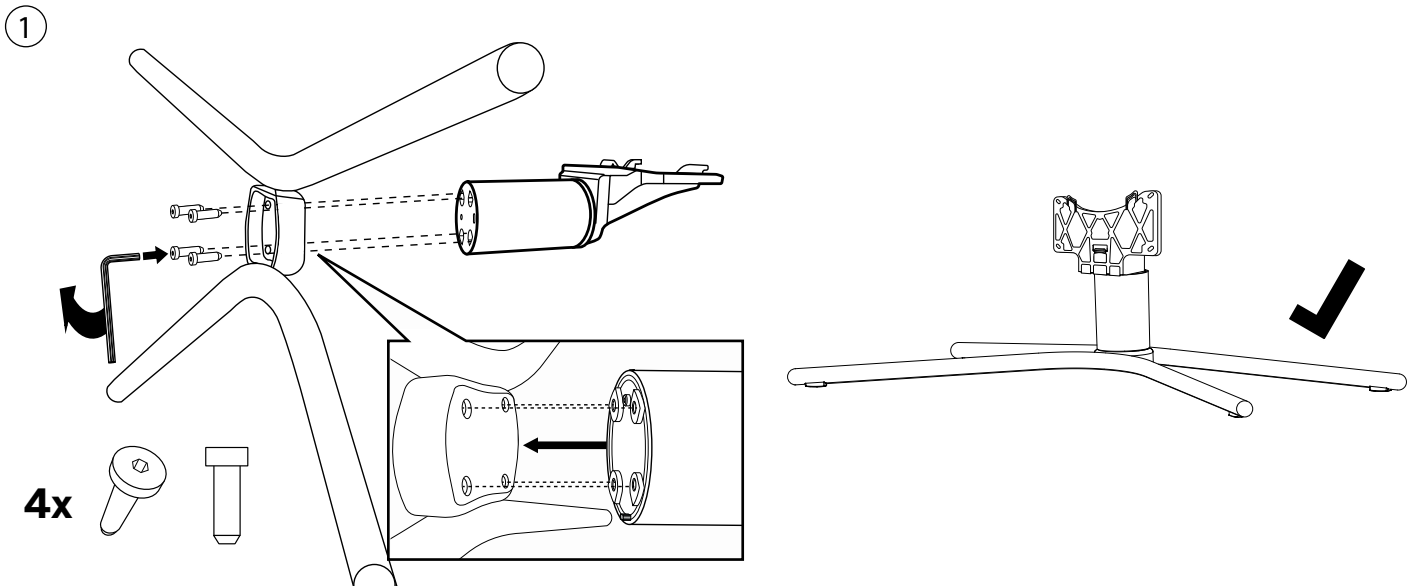

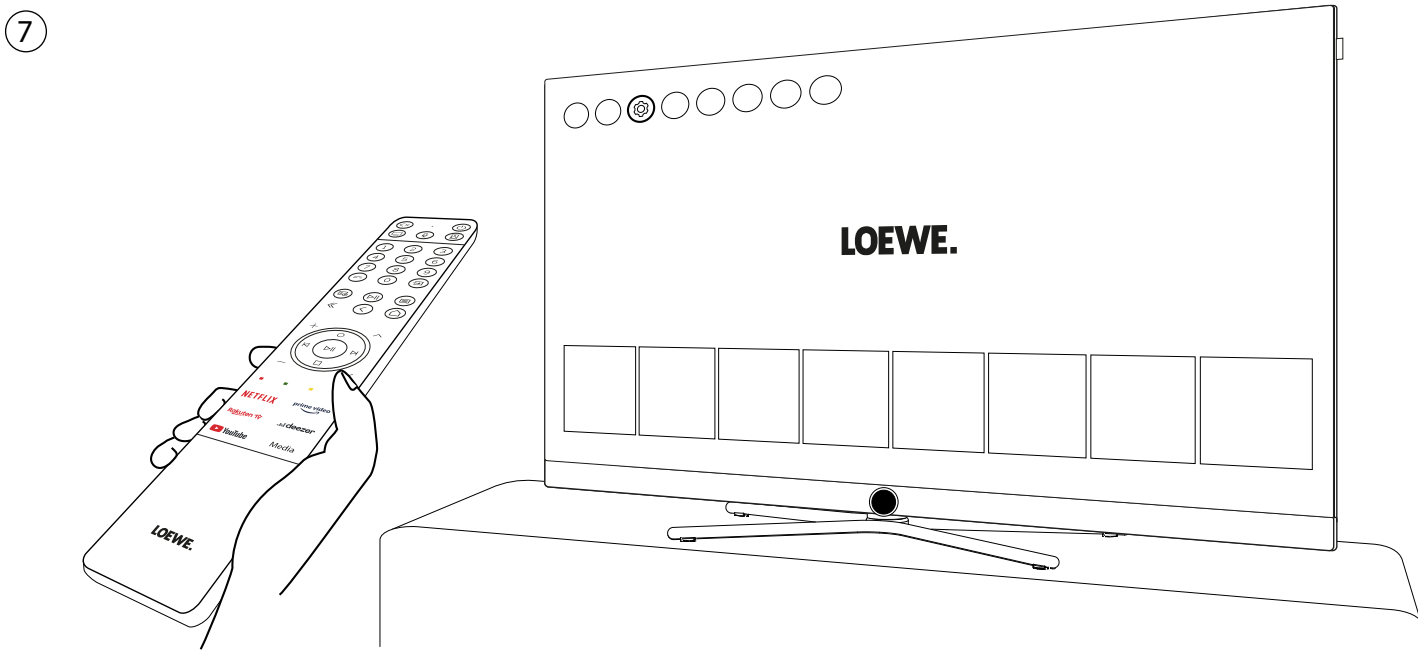
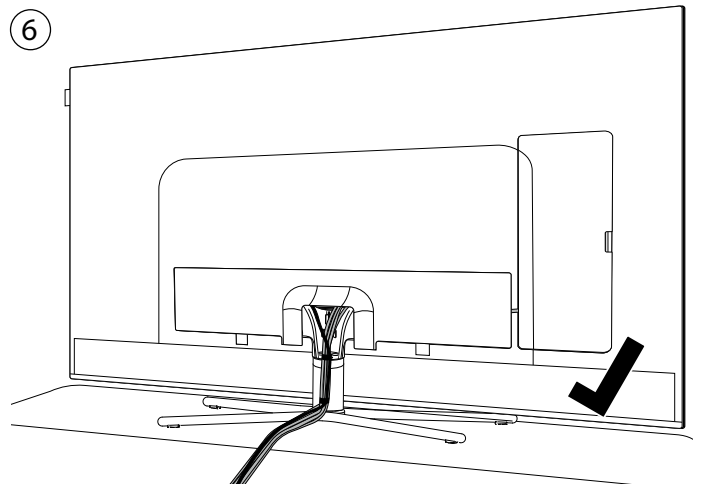
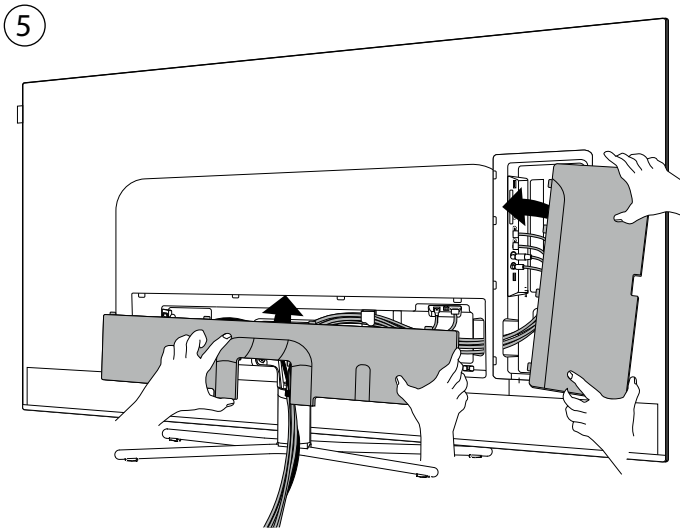
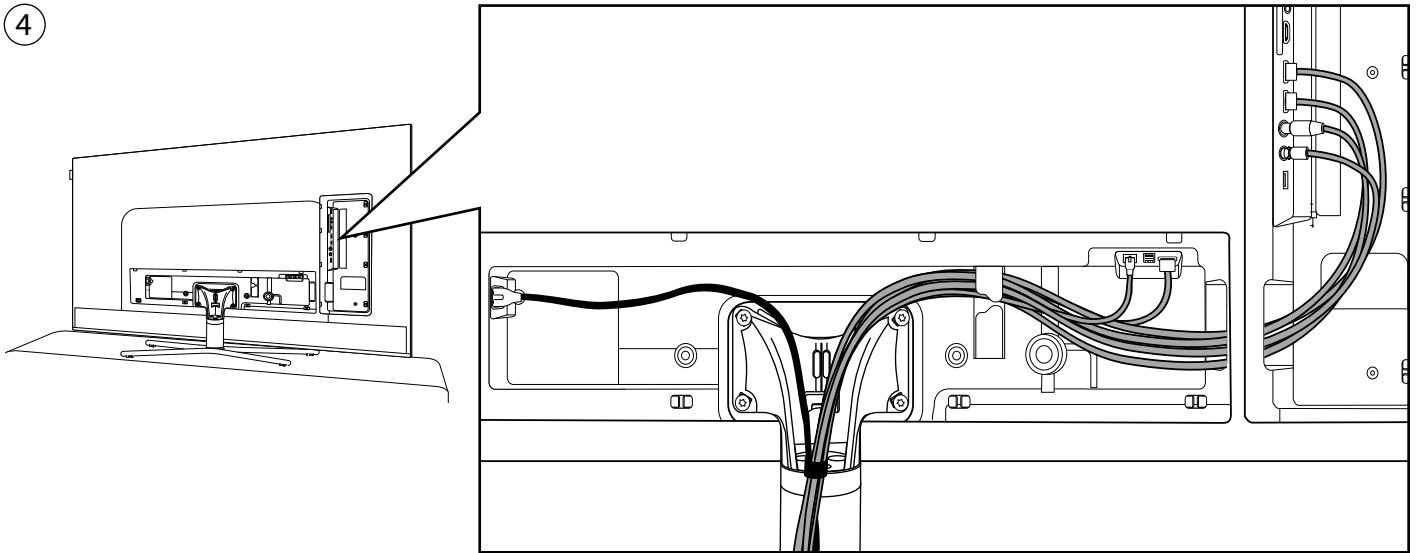

Einleitung

Vielen Dank, dass Sie sich für Loewe entschieden haben und uns Ihr Vertrauen entgegenbringen.

Mit Loewe haben Sie sich nicht einfach nur für einen modernen und technisch innovativen Fernseher entschieden, sondern für zeitloses Design, gestochen scharfe Bildqualität, brillanten Klang bei Film- und Musikgenuss sowie intuitive Bedienung mit der Loewe Fernbedienung, dem Smartphone oder Tablet. Kurz: Loewe steht für perfektes Home Entertainment.

Wir wünschen Ihnen viel Freude mit Premium Home Entertainment von Loewe und freuen uns, Sie als Kunden begrüßen zu dürfen.

Im Interesse einer sicheren und langfristig störungsfreien Benutzung des Gerätes lesen Sie bitte vor der Inbetriebnahme des TV-Gerätes auf der nächsten Seite das Kapitel **Sicherheitshinweise / Warnung**.

Inhaltsverzeichnis

Einführung.....	2
Lieferumfang.....	2
Dokumentation.....	2
Position des Typenschilds.....	2
Sicherheitshinweise / Warnung.....	3
Tastenbelegung der Fernbedienung.....	5
Position und Funktion der Anschlüsse.....	6
Vorbereiten der Fernbedienung.....	7
Einlegen oder Wechseln der Batterien.....	7
Anschluss des Fernsehgeräts.....	7
Anschluss der Antennen.....	7
Verbindung eines externen Geräts über HDMI-Kabel.....	7
Verbindung mit einem Audiosystem über HDMI eARC.....	8
Verbindung mit einem Audiosystem über ein optisches Audiokabel.....	8
Verbindung mit einem Audiosystem über ein analoges Audiokabel.....	8
Anschluss an die Netzversorgung.....	8
Erste Schritte.....	8
Startmenü.....	9
Elektronischer Programmführer – EPG.....	10
Technische Daten.....	11
Umwelt.....	13
Entsorgung.....	13
Lizenzen.....	13
Technische Informationen.....	14
Konformität/Herstellererklärung.....	14
Impressum.....	14

Lieferumfang

- TV
- Aufbauanleitung
- Rotation Unit
- table stand Bodenplatte
- Welcome Box:
 - Fernbedienung mit zwei Alkalibatterien vom Typ AAA
 - Netzkabel
 - Betriebsanleitung (dieses Dokument)
 - Montageanleitung für den table stand
 - Schrauben zur Montage der Aufstelllösung
 - Werkzeugsatz zur Montage der Aufstelllösung

Dokumentation

In diesem Teil der Bedienungsanleitung finden Sie wichtige grundlegende Hinweise. Dieses Gerät wird nach dem ersten Einschalten anhand der intuitiven Bediener-Führung in Betrieb genommen und eingerichtet.

Sie können ein ausführliches Benutzerhandbuch in elektronischer Form von der Loewe-Website herunterladen – darin werden die Funktionen und Eigenschaften Ihres neuen Loewe-Sets detailliert beschrieben.



Das Benutzerhandbuch wird regelmäßig aktualisiert.

Hier finden Sie ein ausführliches Benutzerhandbuch:

www.loewe.tv/de/support

Dort finden Sie auch die FAQ (häufig gestellten Fragen).





Position des Typenschilds

Den Aufkleber mit der Modellnummer und der Betriebsspannung finden Sie auf der Rückseite des Fernsehgeräts.

Sicherheitshinweise / Warnung

Lesen und befolgen Sie bitte aus Sicherheitsgründen, und um unnötige Schäden an Ihrem Gerät zu vermeiden, die folgenden Sicherheitshinweise.

Symbole

-  Dieses Symbol kennzeichnet Gefahren, die durch hohe Spannungen verursacht werden.
-  Dieses Symbol weist den Benutzer auf andere, besondere Risiken hin.
-  Dieses Symbol kennzeichnet Gefahren, die durch Brandentwicklung entstehen.
-  Dieses Symbol weist auf Gefahren durch scharfe Kanten hin.

Entfernen Sie die Rückwand des Fernsehgeräts nicht

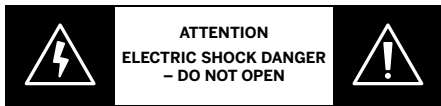

Warnung: Wenn Sie die Rückwand des Geräts öffnen oder entfernen, besteht die Gefahr eines Stromschlags und schwerer Verletzungen durch hohe Spannungen.



Öffnen Sie die Rückwand niemals selbst. Lassen Sie Reparaturen und Wartungsarbeiten an Ihrem Fernsehgerät nur von qualifizierten, autorisierten Fernstechnikern durchführen.

Kontaktieren Sie bitte Ihren Händler oder unseren Kundendienst.

Bestimmungsgemäßer Gebrauch und Umweltverhältnisse

-  Dieses Fernsehgerät ist nur für den Empfang und die Wiedergabe von Bild- und Tonsignalen bestimmt.
-  Das Fernsehgerät wurde für den Gebrauch in trockenen Räumen (Wohn- und Büroräume) entwickelt. Es darf nicht in Räumlichkeiten mit hoher Luftfeuchtigkeit (z. B. Bad, Sauna) oder im Freien verwendet werden. Eine hohe Luftfeuchtigkeit und Staubsammlungen im Gerät führen zu Leistungsverlust. Dies kann eine Verletzungsgefahr und/oder eine Beschädigung des Geräts durch elektrische Spannungen oder einen Brand verursachen.

Wenn Sie das Gerät aus einer kalten in eine warme Umgebung transportiert haben, lassen Sie es eine Stunde lang ausgeschaltet, da sich vielleicht Kondenswasser gebildet hat.

Stellen Sie keine mit Flüssigkeit gefüllten Objekte auf das Fernsehgerät. Schützen Sie das Gerät vor Tropf- und Spritzwasser.



Kerzen und andere offene Flammen müssen zu jeder Zeit vom Gerät ferngehalten werden, um das Ausbreiten von Feuer zu verhindern.



Alle Materialien, die wir für dieses Gerät

verwendet haben, entsprechen den gesetzlichen Anforderungen. Es kann jedoch nicht ausgeschlossen werden, dass Materialien Rückstände auf der Kontaktfläche hinterlassen können. Bitte vermeiden Sie daher den dauerhaften direkten Kontakt mit Lebensmitteln auf den Gerätekontaktflächen.
Umgebungstemperatur: 5 °C – 35 °C
Relative Luftfeuchtigkeit (nicht kondensierend): 20 – 80 %
Luftdruck: 800 – 1114 hPa (0 – 2000 m über NN)

Transport



-  Eine unsachgemäße Handhabung beim Transport kann zu Beschädigungen des Displays und zu Verletzungsgefahren führen.
 -  Der Bildschirm besteht aus Glas oder Kunststoff und kann bei unsachgemäßer Handhabung zerbrechen.
- Zum Transport des Fernsehgeräts werden mindestens zwei Personen benötigt. Das Gerät darf nur in vertikaler Position transportiert werden.

Üben Sie während des Transports keinen Druck auf das Glas oder den Kunststoff aus.

Das ordnungsgemäße Auspacken des Fernsehgeräts wird in der Bedienungsanleitung 1 dargestellt.

Damit die mechanische Struktur des Fernsehgeräts und des Standfußes nicht beschädigt wird, nehmen Sie das Fernsehgerät vom Standfuß ab und bewegen Sie die beiden Teile getrennt. Um das Fernsehgerät an seinem neuen Standort aufzustellen, werden zur Montage mindestens 2 Personen benötigt.

Netzkabel/Stromversorgung

-  Stecken Sie das Stromkabel sofort ab, wenn Sie etwas Ungewöhnliches bemerken oder das Gerät wiederholte Fehlfunktionen aufweist.
 -  Eine falsche Spannungsversorgung kann zu Schäden am Gerät führen.
- Dieses Fernsehgerät darf nur mit dem im Lieferumfang enthaltenen Netzkabel an eine Netzversorgung angeschlossen werden – achten Sie dabei auf die Spannung und Frequenz, die auf dem Typenschild angegeben ist.

Der Netzstecker des Fernsehgeräts muss jederzeit problemlos zugänglich sein, um das Gerät vom Netz trennen zu können.

Wenn Sie den Netzstecker herausziehen, ziehen Sie nicht am Kabel, sondern am Steckergehäuse. Ansonsten könnten die Kabel im Netzstecker beschädigt werden und beim erneuten Einstecken einen Kurzschluss verursachen.

Ein Netzkabel mit einer beschädigten Isolierung kann einen elektrischen Schlag verursachen und stellt eine Brandgefahr dar. Benutzen Sie niemals ein beschädigtes Netzkabel.

Wenn Sie das Fernsehgerät an eine Mehrfachsteckdose anschließen, dürfen Sie nicht mehrere Mehrfachsteckdosen hintereinanderschalten.

Luftzirkulation und hohe Temperaturen



Wie jedes andere elektronische Gerät muss Ihr Fernsehgerät durch die Luft gekühlt werden. Wenn die Luftzirkulation beeinträchtigt wird, kann es zu einem Brand kommen.

Sie dürfen die Lüftungsschlitze an der Geräterückwand nicht blockieren. Bitte decken Sie das Fernsehgerät nicht ab.

Wandmontage:

Lassen Sie um das Gerät herum seitlich, oben und unten einen Freiraum von mindestens 10 cm.

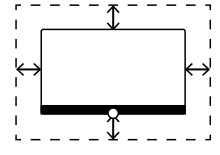

Tisch/Standfuß:

Lassen Sie um das Gerät herum seitlich und oben einen Freiraum von mindestens 10 cm.

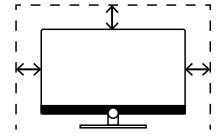

Fremdkörper



Wenn Fremdkörper in das Gerät gelangen, kann dies zu Kurzschlüssen und Bränden führen.

Es besteht die Gefahr von Verletzungen und Schäden.

Achten Sie deshalb darauf, dass keine Metallteile, Nadeln, Büroklammern, Flüssigkeiten, Wachs oder Ähnliches durch die Lüftungsschlitze der Geräterückwand in das Innere des Fernsehgeräts gelangen.

Wenn ein Fremdkörper in das Geräteinnere gelangt, ziehen Sie sofort den Netzstecker des Fernsehgeräts und informieren Sie den Kundendienst, damit er das Gerät überprüft.

Aufstellung



Ein Fernsehgerät kann umfallen und ernsthafte Verletzungen oder den Tod verursachen. Viele Verletzungen, besonders bei Kindern, können durch einfache Vorsichtsmaßnahmen vermieden werden, wie:

- IMMER vom Hersteller des Fernsehgerätes empfohlenen Racks, Ständer oder Befestigungsverfahren verwenden;
- IMMER nur Möbel mit sicherer Stellfläche für das Fernsehgerät verwenden;
- IMMER sicherstellen, dass das Fernsehgerät nicht über die Kante der Stellfläche ragt;
- Kinder IMMER über die Gefahren des Kletterns auf Möbel, um das Fernsehgerät oder dessen Bedienelemente zu erreichen, aufklären;
- IMMER die am Fernsehgerät angeschlossenen Anschlussleitungen und Kabel so verlegen, dass sie nicht gelöst, gezogen oder gegriffen werden können;
- NIEMALS das Fernsehgerät an einem instabilen Ort aufstellen;
- NIEMALS das Fernsehgerät auf hohe Möbel stellen (z. B. Küchenschrank oder Bücherschrank), ohne sowohl das Möbel als auch das Fernsehgerät an einer geeigneten Stütze zu verankern;
- NIEMALS das Fernsehgerät auf Textilien oder andere Werkstoffe zwischen Fernsehgerät und Möbel stellen;
- NIEMALS Gegenstände, wie Spielzeug und Fernbedienungen, auf die Oberseite des Fernsehgeräts oder das Möbel, auf denen der Fernseher steht, stellen, die Kinder zum Klettern verleiten können.

Ist es vorgesehen, das vorhandene Fernsehgerät umzustellen, sollen für dieses die gleichen Sicherheitsbetrachtungen gelten. Die Fernsehgeräte von Loewe sind für das Zubehör von Loewe ausgelegt. Wir empfehlen nachdrücklich, dass Sie die originalen Aufstellösungen von Loewe benutzen.

Beachten Sie die Montagehinweise für die verschiedenen Aufstellungsmöglichkeiten! Eine entsprechende Anleitung liegt jedem Loewe-Produkt bei.

Halten Sie sich bitte an die übliche Gebrauchsstellung des Fernsehgeräts. Das TV-Gerät kann nur in horizontaler, aufrechter Position betrieben werden (A). Bei der Wandmontage darf die Neigung maximal 10 Grad betragen (B). Das Fernsehgerät darf niemals im Hochformat (C), horizontal liegend (D) oder horizontal an der Decke (E) betrieben werden.

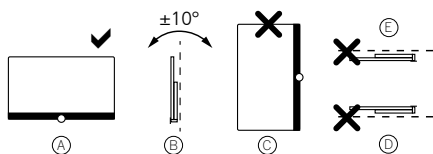

Stellen Sie das Fernsehgerät an einem Ort auf, an dem es keiner direkten Sonneneinstrahlung und keiner zusätzlichen Erwärmung durch Heizkörper ausgesetzt ist!

Wenn Sie Zubehör von Fremdherstellern

verwenden, achten Sie bitte darauf, dass sich das Fernsehgerät problemlos an die jeweilige Einrichtungslösung anpassen lässt.

Vergewissern Sie sich bei der Anpassung des Fernsehgeräts, dass der Druck auf den Geräte-rahmen nicht zu groß ist. Sonst kann es vor allem bei großformatigen Displays zu einer Beschädigung des Displays kommen.

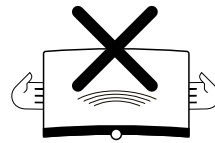

Wenn Sie das Fernsehgerät auf einer Halterung nach VESA-Standard montieren, müssen zwingend die VESA-Adapterbolzen von Loewe verwendet werden. Ansonsten könnte es zu Schäden am Fernsehgerät kommen.

Die VESA-Adapterbolzen von Loewe müssen mit einem Drehmoment von etwa 4 Nm angebracht werden. Diese sind bei Ihrem Loewe-Fachhändler erhältlich (weitere Informationen finden Sie im Online-Benutzerhandbuch).

Vergewissern Sie sich, dass nach dem Auspacken und Aufstellen des Fernsehgeräts keine Kinder mit dem Verpackungsmaterial spielen.

Beachten Sie bitte auch die Entsorgungshinweise für die Verpackung und Kartonaugen (lesen Sie dazu **Umwelt/Entsorgung/Lizenzen**).

Aufsicht



Das Fernsehgerät darf nicht von unbeaufsichtigten Kindern bedient werden – achten Sie auch darauf, dass Kinder nicht in unmittelbarer Nähe des Fernsehgeräts spielen!

Sie könnten das Fernsehgerät umstoßen, verschieben oder von der Standfläche herunterziehen, was zu Personenschäden führen kann.

Lassen Sie das Fernsehgerät nicht unbeaufsichtigt, wenn es eingeschaltet ist!

Lautstärke



Laut Musik kann zu Hörschäden führen. Vermeiden Sie extreme Lautstärken, besonders über längere Zeiträume und wenn Sie Kopfhörer verwenden!

Gewitterstürme



Eine elektrische Überspannung durch einen Blitzschlag kann das Gerät sowohl über die Antennenanlage als auch über die Netzversorgung beschädigen.

Ziehen Sie bei einem Gewitter den Netzstecker und trennen Sie alle angeschlossenen Antennenkabel vom Fernsehgerät!

Falls Sie ein Netzwerkkabel an den LAN-Anschluss angeschlossen haben, sollten Sie es ebenfalls ausstecken!

Auch bei längerer Abwesenheit sollten Sie den Netzstecker aus der Steckdose ziehen und alle angeschlossenen Antennenkabel vom Fernsehgerät trennen.

Reinigung und Pflege/Chemikalien



Trennen Sie den Fernseher vor dem Reinigen vom Stromnetz.



Schäden, die durch Chemikalien verursacht werden, können unerwünschte Folgen haben und zu einer Brandentwicklung führen. Setzen Sie das Fernsehgerät und das Zubehör niemals aggressiven (beispielsweise ätzenden) Chemikalien wie Laugen oder Säuren aus!

Reinigen Sie das Fernsehgerät, die Scheibe des Displays und die Fernbedienung nur mit einem feuchten, weichen, sauberen und farbneutralem Tuch und verwenden Sie dazu niemals aggressive oder scheuernde Reinigungsmittel!

Die Lautsprecherblende Ihres Fernsehgeräts ist mit Stoff bespannt. Saugen Sie die Oberfläche regelmäßig mit einem weichen Bürstenaufsatz ab!

Bei Verunreinigungen oder Flecken:

Befeuchten Sie ein weiches, farbneutrales Tuch mit Reinigungslösung oder handelsüblichem Fleckentferner und reiben Sie den Fleck vorsichtig weg! Sie können den Fleck auch direkt mit einem handelsüblichen trockenen Fleckentfernerspray behandeln (saugen Sie den Staub auf).

Befeuchten Sie den Bespannungsstoff nicht direkt mit Waschmittel oder Fleckentferner (es besteht die Gefahr, dass sich kreisförmige Flecken bilden)! Reinigen Sie das Gewebe nicht mit Lösungsmitteln!

Wenn Sie Fleckentferner verwenden, sollten Sie die Anwendungshinweise des Herstellers beachten!

Beim Reinigen von Lautsprecherblenden, die mit Nikotin in Berührung gekommen sind, besteht ein erhöhtes Risiko, dass sich kreisförmige Flecken bilden.

Tastenbelegung der Fernbedienung

Je nach Anwendung (Fernsehen/Video/Audio/Foto/Apps) und Funktion (beispielsweise, EPG, Teletext, HbbTV usw.) kann die Tastenbelegung von der hier beschriebenen Belegung abweichen.

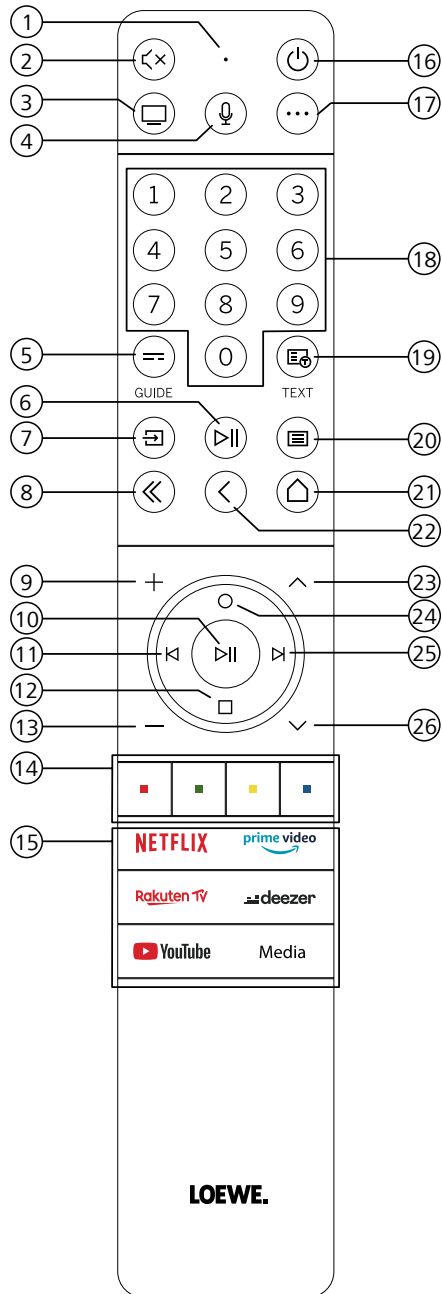

- ① Mikrofon.
- ② Ton stumm/aktivieren.
- ③ Den Fernsehmodus aufrufen.
- ④ Lange gedrückt halten, um mit dem Sprachassistenten zu sprechen.
- ⑤ Elektronischer Programmführer – EPG ein/aus.
- ⑥ Kurz drücken: Medien wiedergeben/anhalten oder zeitversetztes Fernsehen starten/pausieren/fortsetzen.
Länger drücken: beleuchtete Mediensteuertasten anzeigen.
- ⑦ Quellenmenü aufrufen.
- ⑧ Angezeigtes Menü/Anwendung verlassen.
- ⑨ Lautstärke erhöhen.
- ⑩ Ohne Beleuchtung: Kanalliste aufrufen.
Mit Beleuchtung: Medien wiedergeben/anhalten oder zeitversetztes Fernsehen starten/pausieren/fortsetzen.
- ⑪ Ohne Beleuchtung: Im Menü nach links bewegen oder zeitversetztes Fernsehen starten/pausieren/fortsetzen.
Mit Beleuchtung: Rückwärts springen
- ⑫ Ohne Beleuchtung: Im Menü nach unten bewegen oder das Suchmenü öffnen.
Mit Beleuchtung: Zeitversetztes Fernsehen anhalten/beenden (zurück zum Live-Bild).
- ⑬ Lautstärke verringern.
- ⑭ Farbtasten – Ausführen der entsprechenden aktuellen Funktion.
- ⑮ Auf Medien und Video-on-Demand zugreifen.
- ⑯ Das Fernsehgerät einschalten oder in den Bereitschaftsmodus schalten.
Kurz drücken, während das Fernsehgerät eingeschaltet ist: Fernsehgerät und alle CEC-fähigen Geräte, die mit den HDMI-Anschlüssen verbunden sind, werden auf Stand-by geschaltet (System-Stand-by).
- ⑰ Geräte-Taste. Diese Taste ermöglicht Ihnen, andere Geräte mit der Loewe Fernbedienung zu kontrollieren.
- ⑱ Kanäle direkt mit den Zahlentasten auswählen.
- ⑲ Teletext/MediaText ein/aus.
- ⑳ Kurz drücken: Systemeinstellungen aufrufen.
Länger drücken: Koppelt die Fernbedienung über Bluetooth mit dem Fernseher.
- ㉑ Das Startmenü aufrufen.
- ㉒ Im Menü einen Schritt/eine Ebene zurück. Beim Fernsehen: zum zuvor gesehenen Kanal wechseln.
- ㉓ Nächster Kanal.
- ㉔ Ohne Beleuchtung: Im Menü nach oben bewegen.
Beim Fernsehen: drücken, um ausführliche Informationen zur Sendung aufzurufen.
Mit Beleuchtung: Aufnahmemenü öffnen.
- ㉕ Ohne Beleuchtung: Im Menü nach rechts bewegen oder die Wiedergabe des zeitversetzten Fernsehens pausieren und die Steuerung für das zeitversetzte Fernsehen öffnen.
Mit Beleuchtung: Vorwärts springen
- ㉖ Vorheriger Kanal.

Hinweis: Die Tastenbelegung kann sich in Abhängigkeit der Software oder der Geräteversion unterscheiden.

Position und Funktion der Anschlüsse

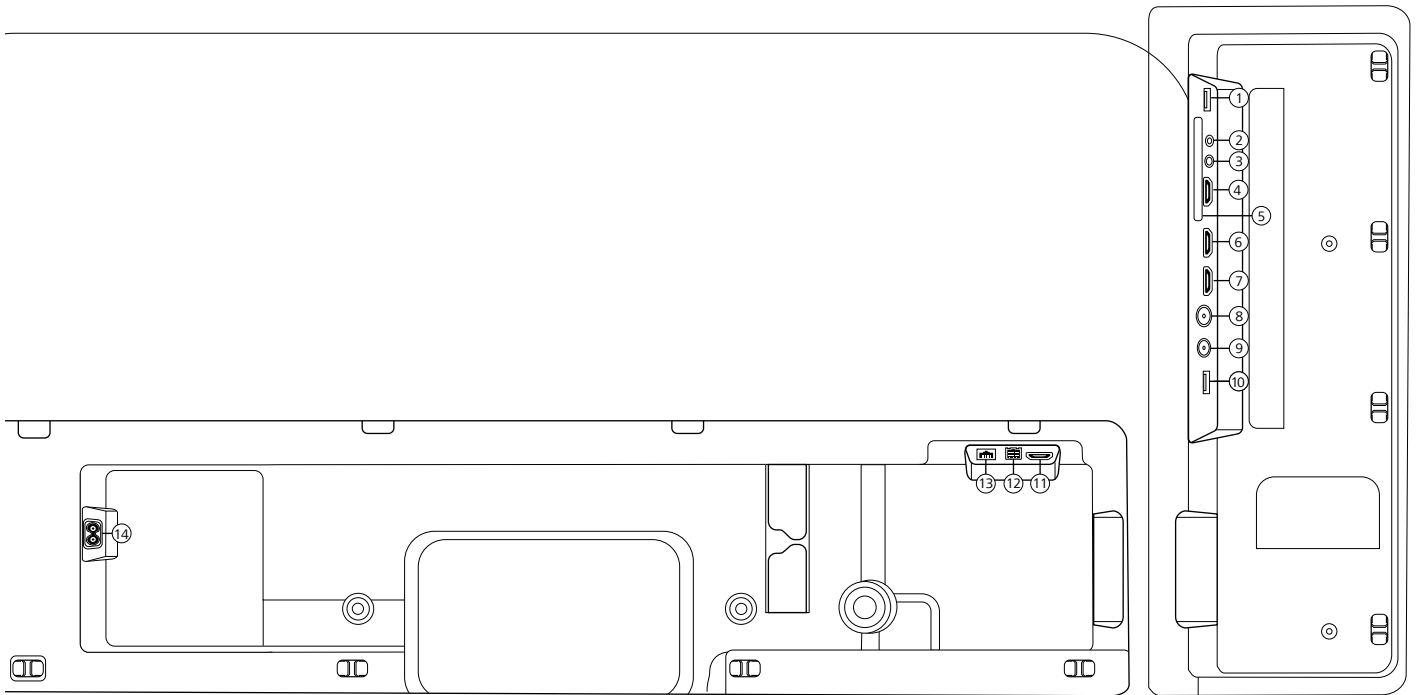

- ① **USB 3.0** – USB-Anschluss
USB Typ A – USB 3.0 (max. 1000 mA)
- ② **AUDIO OUT** – Audioausgang
Klinke 3,5 mm (analog) L/R
- ③ **SERVICE**
- ④ **HDMI 1** – HDMI-Eingang 1
HDMI – Digital Video IN / Audio IN
- ⑤ **COMMON INTERFACE** – CI-Schacht
(Standard V1.4)
- ⑥ **HDMI 2** – HDMI-Eingang 2
(mit enhanced **A**udio **R**eturn **C**hannel)
HDMI – Digital Video IN / Audio IN / OUT
- ⑦ **HDMI 3** – HDMI-Eingang 3
HDMI – Digital Video IN/Audio IN
- ⑧ **ANT TV** – Terrestrisch/Kabel
analog / DVB-T/T2/C HD
IEC-Buchse – 75 Ohm / 5 V / 80 mA
- ⑨ **ANT SAT** – Satellitenantenne
DVB-S/S2 HD
F-Buchse – 75 Ohm / 13/18 V / 500 mA
- ⑩ **USB 2.0** – USB-Anschluss
USB Typ A – USB 2.0 (max. 500 mA)
- ⑪ **HDMI 4**¹⁾ – HDMI-Eingang 4
HDMI – Digital Video IN / Audio IN
- ⑫ **TOSLINK** – Audioausgang
TOSLINK (digital)
- ⑬ **LAN** – Netzwerkverbindung
RJ-45 – Ethernet / Schnelles Ethernet
- ⑭ **AC IN** – Netzanschluss
Netzsteckdose – 220-240 V – 50 / 60 Hz

¹⁾ Der HDMI 4-Eingang ist bei der bild c.32 nicht verfügbar.

Vorbereiten der Fernbedienung

Entfernen des Batterieschutzes

Die Fernbedienung wird mit Batterien geliefert. Entfernen Sie den Kunststoffstreifen, wie unten abgebildet, um sie einsatzbereit zu machen.

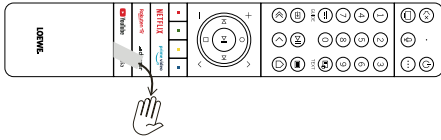

Einlegen oder Wechseln der Batterien

Drücken Sie auf die Oberseite des Batteriefachdeckels der Fernbedienung und schieben ihn auf.

Verwenden Sie nur auslaufsichere Mikrozellen des Typs LR 03 (AAA) Alkali-Mangan. Verwenden Sie keine verschiedenen Batterietypen und benutzen Sie keine alten und neuen Batterien gleichzeitig.

Vergewissern Sie sich, dass die Batterien nicht in die Hände von Kindern gelangen können. Die Batterien dürfen keiner übermäßigen Hitze ausgesetzt werden – wie etwa direktem Sonnenlicht, Feuer oder Ähnlichem!

Hinweis: Die Position der Batterien ist im Batteriefach angegeben (sie werden in entgegengesetzter Richtung eingelegt). Achten Sie auf die richtige Polarität von + und -, wenn Sie die Batterien einlegen. Achten Sie beim Einlegen nicht auf die Batteriekontakte (Federn), sondern auf die Abbildung am Boden des Batteriefachs.

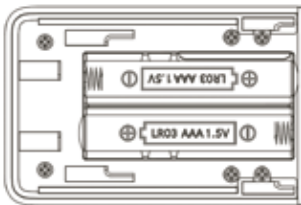

Entsorgen Sie die leeren Batterien umweltverträglich (lesen Sie dazu das Kapitel Umwelt/Rechtliche Hinweise).

Schieben Sie die Abdeckung nach dem Einlegen der Batterien wieder auf die Fernbedienung.

Anschluss des Fernsehgeräts

Ehe Sie eine Verbindung zu einem externen Gerät herstellen, müssen Sie sich vergewissern, dass sowohl das Fernsehgerät als auch das externe Gerät von der Stromversorgung getrennt sind.

Die TV-Anschlüsse sind unter der hinteren Abdeckung verborgen. Entfernen Sie die hintere Abdeckung und schließen Sie die Kabel wie in den Abbildungen unten gezeigt an.

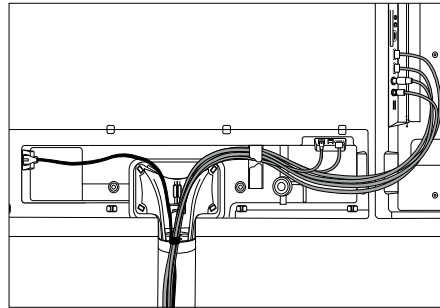
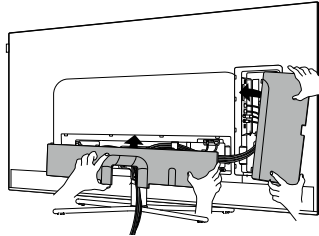

Wenn Sie alle erforderlichen externen Geräte an das Fernsehgerät angeschlossen haben, bringen Sie die hintere Abdeckung wieder an.

Anschluss der Antennen

Terrestrisch / Kabel analog / DVB-T/T2/C HD-Antenne:

Stecken Sie das Kabel der Antenne, der Kabel-TV-Anlage oder die Zimmerantenne in die Buchse „ANT TV“.

Wenn Sie analoge Kabel/einen DVB-C-Anschluss und eine DVB-T-Antenne zusammen verwenden möchten, benutzen Sie einen externen Antennenschalter (bei Ihrem Händler erhältlich).

Satellitenantenne DVB-S/S2 HD:

Schließen Sie ein Verbindungskabel von „LNB“ an die Buchse „ANT SAT“ des Fernsehgeräts an.

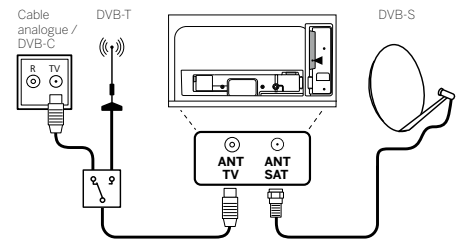

Verbindung eines externen Geräts über HDMI-Kabel

Die HDMI-Anschlüsse (High Definition Multimedia Interface) ermöglichen die Übertragung von digitalen Video- und Audiosignalen von einem Abspielgerät (z. B. DVD-Player, Blu-ray-Player, Camcorder, Set-Top-Box) über ein einziges Kabel.

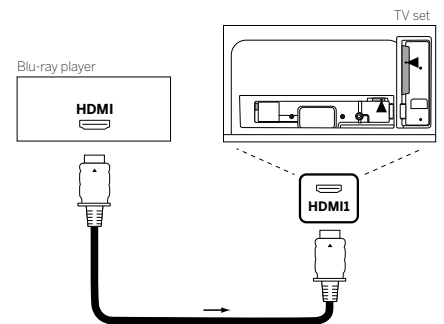

Verbinden Sie das Gerät über ein HDMI-Kabel mit einem Typ-A-Anschluss (nicht im Lieferumfang enthalten) mit einem der HDMI-Anschlüsse des Fernsehgeräts. Um die Funktionen Ihres Fernsehers voll auszuschöpfen, benutzen Sie ein Kabel mit der Kennzeichnung „Premium High-Speed HDMI-Kabel“ oder besser.

Verbindung mit einem Audiosystem über HDMI eARC

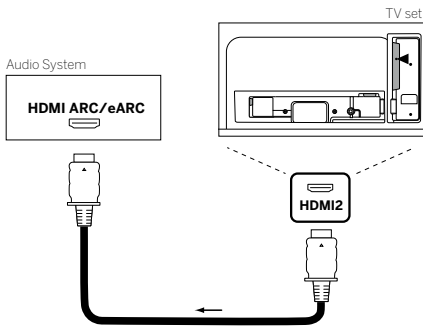

Benutzen Sie ein HDMI-Kabel (nicht im Lieferumfang enthalten), um die HDMI-eARC-Buchse des Fernsehgeräts mit der HDMI-ARC/eARC-Buchse eines Audiosystems oder einer Soundbar zu verbinden. Wir empfehlen, dass Sie ein als „Ultra-High-Speed-HDMI-Kabel“ gekennzeichnetes Kabel mit einem Typ-A-Stecker verwenden.

HDMI-Kabel mit der Bezeichnung „Ultra High Speed“ werden entwickelt, um neben den Video Modi mit der höchsten Auflösung auch die neue eARC-Funktion zu unterstützen. Das Standard-HDMI-Kabel mit Ethernet und das High-Speed-HDMI-Kabel mit Ethernet werden eARC ebenfalls unterstützen.

Verbindung mit einem Audiosystem über ein optisches Audiokabel

Ehe Sie diese Verbindung herstellen, sollten Sie sich vergewissern, dass Sie die Kunststoffschutzkappen von den Kabelsteckern entfernt haben.

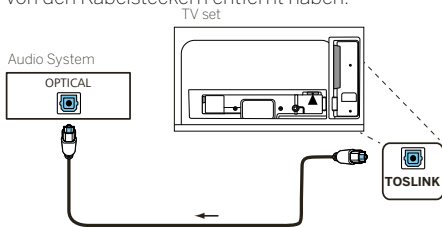

Verbinden Sie den Audioausgang des Fernsehgeräts mit der Bezeichnung „TOSLINK“ mit dem digitalen Audioeingang eines Audiosystems.

Verbindung mit einem Audiosystem über ein analoges Audiokabel

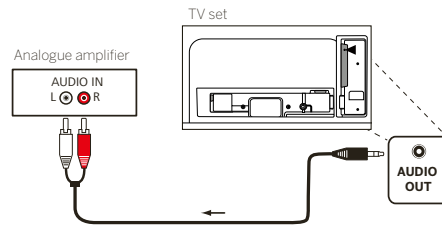

Verbinden Sie den Audioausgang „AUDIO OUT“ über ein Stereo-Cinch/Klinken-Adapterkabel mit dem analogen Audioeingang der Audioanlage.

Anschluss an die Netzversorgung

Verbinden Sie das Fernsehgerät mit einer Netzsteckdose mit 220-240 V.

Stecken Sie das Netzkabel in den Netzanschluss (AC IN) des Fernsehgeräts und führen Sie das Kabel wie in der unteren Abbildung aus dem Fernsehgerät heraus.

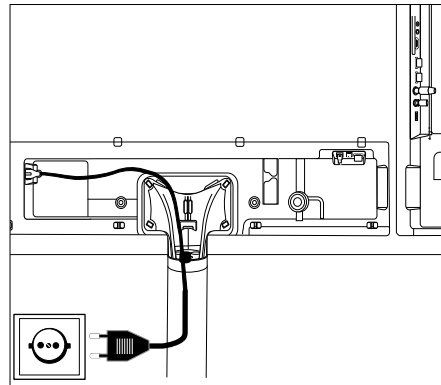

Verbinden Sie den Netzstecker des Netzanschlusskabels mit einer Steckdose.

Erste Schritte

Vor der ersten Inbetriebnahme des Fernsehgeräts sollten Sie sich vergewissern, dass Sie den Anschluss Ihrer externen Geräte abgeschlossen haben und das Fernsehgerät an die Stromversorgung angeschlossen ist.

1. Drücken Sie die Taste  auf der Fernbedienung, um das Fernsehgerät einzuschalten.
2. Der Installationsassistent begrüßt Sie und hilft Ihnen, das Fernsehgerät in wenigen einfachen Schritten einzurichten.

So navigieren Sie im Installationsassistenten:

- Verwenden Sie die Pfeiltasten, um den gewünschten Menüpunkt auszuwählen.
- Drücken Sie die OK-Taste, um den ausgewählten Menüpunkt zu bestätigen.
- Drücken Sie die Taste , um einen Schritt zurückzuschalten.

SCHRITT 1 – Auswahl der Sprache



SCHRITT 2 – Verbindung mit dem Internet

Optionaler Schritt. Wenn Sie diesen Schritt überspringen möchten, drücken Sie die rechte Pfeiltaste.

Wenn Sie das Fernsehgerät mit einem Ethernet-Kabel mit Ihrem Heimnetzwerk verbunden haben und Ihre Netzwerkkonfiguration die Verwendung von DHCP zulässt, werden Sie automatisch mit dem Internet verbunden.

Wahlweise können Sie auch eine WLAN-Verbindung nutzen. Zunächst müssen Sie Ihr Netzwerk aus einer Liste der verfügbaren Netzwerke auswählen. Anschließend werden Sie aufgefordert, Ihr WLAN-Passwort einzugeben. Dies erfolgt über die Bildschirmtastatur.



SCHRITT 3 – Auswahl des Landes

Wählen Sie das Land, in dem das Fernsehgerät verwendet werden soll. Auf diese Weise kann das Fernsehgerät die optimalen Funktionen für das gewählte Land installieren.



SCHRITT 4 – Geschäftsbedingungen

Lesen Sie sorgfältig alle Informationen zu den Geschäftsbedingungen! Wenn Sie einige oder alle Kontrollkästchen deaktivieren, werden einige oder alle intelligenten Funktionen deaktiviert. Diese Einstellungen können Sie später im Menü [Support] ändern.

Wählen Sie [OK], um mit dem nächsten Schritt fortzufahren.



SCHRITT 5 – Anmeldung beim VIDAA-Konto

Optionaler Schritt. Wenn Sie diesen Schritt überspringen möchten, drücken Sie die rechte Pfeiltaste.

Melden Sie sich bei Ihrem existierenden VIDAA-Konto an oder richten Sie ein neues ein.

Mit einem VIDAA-Konto können Sie die besten Funktionen Ihres Smart-Fernsehgeräts nutzen und es stets auf dem neuesten Stand halten.



SCHRITT 6 – Auswahl der Eingangsquelle

Wählen Sie einen der verfügbaren Eingänge als Standardquelle.



Wenn Sie TV als Standardquelle ausgewählt haben, können Sie die Kanäle einstellen.

Wählen Sie eine der Optionen, aus denen Sie Kanäle abstimmen möchten: [Satellit], [Antenne], [Kabel]

Stellen Sie die gewünschten Abstimmoptionen ein und beginnen Sie die Abstimmung.

Startmenü

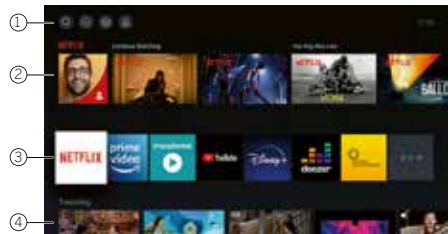

Das Startmenü ist die zentrale Übersichtsseite Ihres Fernsehgeräts. In diesem Menü können Sie Inhalte suchen, die Eingangsquellen verwalten oder die Systemeinstellungen eingeben.

Sie können das Startmenü aufrufen, indem Sie die Taste (Startmenü) drücken.

1. Oberes Menü (Suche, Eingänge, Systemeinstellungen, Profil)

- Suche – erlaubt Ihnen die Suche nach Anwendungen durch Stichworte.
- Quellen – Wählen Sie die Eingangsquelle oder benennen Sie sie um. Sie können auf lokal verbundene Geräte zugreifen (wie AV, HDMI, USB).
- Systemeinstellungen – öffnet das Konfigurationsmenü des Fernsehers. z.B. mit Einstellungen für Bild, Ton, Netzwerk.
- Profil-Informationen – erlaubt Ihnen die Anmeldung bei Ihrem VIDAA-Konto.

- Die Uhrzeit wird auf dem Bildschirm oben rechts angezeigt.

2. Liste der Empfehlungen

In dieser Zeile finden Sie eine Liste von Empfehlungen für die aktuell ausgewählte Anwendung. Diese Empfehlungsliste wird nur bei einigen Anwendungen angezeigt.

3. Liste der Apps

In dieser Zeile sehen Sie eine Liste Ihrer Lieblings-Apps. Sie können auf die Bibliothek mit allen installierten Apps zugreifen, indem Sie in der gleichen Zeile auf die Kachel „My Apps“ (Meine Apps) zugreifen.

So fügen Sie Anwendungen zum Startmenü hinzu:

- Öffnen Sie die App-Bibliothek, indem Sie die Kachel „My Apps“ (Meine Apps) aufrufen.
- In der Bibliothek wählen Sie die App aus, die Sie zum Startmenü hinzufügen möchten.
- Drücken Sie die Taste (Einstellungen), wählen Sie die Option [Sortieren] und bestätigen Sie Ihre Auswahl mit OK.
- Mit den Pfeilen auf der Fernbedienung können Sie die App-Kachel in der Liste verschieben.
- Verschieben Sie die App-Kachel an eine neue Position in der oberen Reihe der Apps – bestätigen Sie die neue Position anschließend mit der Taste OK.

4. Zusätzliche Zeilen

Weitere Zeilen zeigen Ihnen Empfehlungen aus Ihren installierten Apps an.

Elektronischer Programmführer – EPG

Der elektronische Programmführer EPG (Electronic Programme Guide) bietet Ihnen Einzelheiten zum Programm und zeigt diese auf dem Bildschirm an. Mit diesem System können Sie sich über das aktuelle Programm informieren, wie mit einer gedruckten Programmzeitschrift. Außerdem können Sie Programme speichern und sogar Aufnahmen programmieren.

Um den EPG zu öffnen/zu schließen, drücken Sie die Taste (EPG).



Hinweis:

- EPG ist nur für DVB-Sender verfügbar.
- Wenn Sie den EPG zum ersten Mal starten, erscheint ein Assistent, der Sie durch die erforderlichen Voreinstellungen führt.
- Je nach der Anzahl der für den EPG ausgewählten Sender dauert es einige Zeit, bis die Programminformationen angezeigt werden.

EPG-Betrieb

In der linken Spalte sehen Sie eine Liste der Sender der gewählten Quelle/eine Senderliste (z. B. DVB-C, persönliche Liste).

↖↗: seitenweise durch die Senderliste blättern.

Pfeile nach oben/unten: durch die Senderliste scrollen.

Pfeile links/rechts: durch die Programme scrollen.

Die aktuellen Sendungen der Programme werden in der Senderliste durch hellere Felder hervorgehoben. Eine senkrechte weiße Linie zeigt die aktuelle Zeit der laufenden Programme an.

OK: Abruf ausführlicher Informationen über das ausgewählte Programm.

Rote Taste: öffnet den Zeitplan-Bildschirm.

Grüne Taste: Ruft ein Menü auf, in dem Sie Farben für bestimmte Sendeinhalte zuweisen können (z. B. Nachrichten, Filme, Sport). Ordnen Sie den gewünschten Inhaltstyp mit den Pfeilen und der OK-Taste einer bestimmten Farbe zu. Sie verlassen dieses Menü, wenn Sie die grüne Taste drücken. Programme, die zu Ihren ausgewählten Kategorien gehören, sind jetzt im Programmführer farblich hervorgehoben.

Gelbe Taste: Ansicht der Programmliste des vorherigen Tages.

Blaue Taste: Ansicht der Programmliste des nächsten Tages.

Programmorschau

Mit den Pfeilen können Sie den gewünschten Sender in der Senderliste markieren.

Drücken Sie kurz auf OK, um die Auswahl zu bestätigen.

Im oberen linken Fenster wird jetzt das aktuelle Programm des gewählten Senders angezeigt.

Aufnahme einer Sendung über EPG

Sie können Timer-Aufnahmen von Fernsehsendungen bequem über EPG programmieren.

Drücken Sie die Taste OK, um ausführliche Informationen über das ausgewählte Programm aufzurufen.

Wählen Sie die Option [Aufnahme] und drücken Sie die Taste OK.

Prüfen Sie die Timer-Daten und aktualisieren Sie sie bei Bedarf (z. B. Verzeichnis, Start, Ende, Aufnahmeart).

Im EPG wird hinter dem Titel der Sendung ein Aufnahmesymbol eingeblendet.

Speichern einer Sendung über EPG

Sie können ein Programm, das noch nicht gestartet wurde, abspeichern. Bei gespeicherten Programmen fragt das Fernsehgerät, ob es zu Beginn einer Sendung den Sender entsprechend wechseln oder aus dem Stand-by-Betrieb einschalten soll.

Markieren Sie das gewünschte Programm mit Pfeilen.

Drücken Sie die Taste OK, um ausführliche Informationen über das ausgewählte Programm aufzurufen.

Wählen Sie die Option [Erinnerung] und drücken Sie die Taste OK.

Im EPG wird hinter dem Titel der Sendung ein Erinnerungssymbol eingeblendet.

Fernbedienung auf Set Top Box (STB) programmieren

Sie haben die Möglichkeit, Ihre Fernbedienung für die Nutzung bestimmter Set Top Boxen zu programmieren. Hierfür ist nur die Eingabe eines dreistelligen Zahlencodes erforderlich.

Eine Liste aller verfügbaren Geräte und der zugehörigen Codes finden Sie in der Online-Bedienungsanleitung.

Gehen Sie folgendermaßen vor:

- Zunächst den Geräte-Modus durch drei Sekunden Druck auf die Geräte-Taste (⋮) aktivieren.
- Anschließend drücken und halten Sie die Geräte-Taste (⋮) und die Taste (7), um den Set Top Box bzw. Lern-Modus aufzurufen. Ein zweimaliges Blinken der LED bestätigt die Ausführung.
- Innerhalb des STB-Modus führen Sie dann die folgenden Schritte aus:
 1. Zur Programmierung drücken und halten Sie die Geräte-Taste (⋮) und die OK-Taste fünf Sekunden lang.
 2. Die Audio-LED blinkt zweimal auf.
 3. Geben Sie nun den Code ein.

4. Die Audio-LED blinkt einmal zur Bestätigung auf.
5. Drücken Sie die Ein/Aus-Taste (⏻) zum Test.
6. Wenn die Set Top Box reagiert, beendet ein Druck auf die OK-Taste den Vorgang und die LED blinkt zwei Mal zur Bestätigung. Andernfalls fahren Sie wieder ab Schritt 3. fort.

Falls ein falscher Code eingegeben wurde, leuchtet die LED zwei Sekunden lang, um den Fehler anzuzeigen. Der aktuelle Modus bleibt aktiv.

Wenn Sie nach der Code-Eingabe zehn Sekunden lang keine Taste drücken, wird der Prozess automatisch beendet. Die Audio-LED leuchtet danach zwei Sekunden lang, um den Abbruch zu signalisieren.

Automatischer Suchlauf

Sie können das gewünschte Gerät aus der Liste auch suchen lassen. Dazu gehen Sie wie folgt vor:

1. Drücken und halten Sie die Geräte-Taste (⋮) und die OK-Taste für 5 Sekunden.
2. Die LED wird zweimal zur Bestätigung aufleuchten.
3. Navigieren Sie mit dem Steuerkreuz auf- oder abwärts, um ein Gerät aus der Liste zu wählen.
4. Bei erfolgter Auswahl leuchtet die LED für eine Sekunde auf.
5. Drücken Sie die Ein/Aus-Taste (⏻) zum Test.
6. Wenn die STB reagiert, beendet ein Druck auf die OK-Taste diesen Modus und die LED blinkt zweimal auf, um den Erfolg anzuzeigen.

Auch hier wird 10 Sekunden, nachdem keine Eingabe erfolgt, der Prozess beendet. Die LED leuchtet zwei Sekunden lang, um den Abbruch zu signalisieren.

Fernbedienung anlernen

Alle Tasten mit Ausnahme der Gerätetasten können für die Bedienung von Geräten angelernt werden, die nicht in der integrierten Datenbank enthalten sind. Die Funktionen der gewählten Taste werden dann ganz oder teilweise mit den neuen Codes überschrieben.

Hierzu muss die Loewe Fernbedienung mit der zu ersetzendem Fernbedienung so positioniert werden, dass sich die Infrarot-Fenster in einem Abstand von 1-5cm gegenüber in Sichtverbindung befinden.



Der Lernvorgang wird im STB/Lern-Modus gestartet.

- Zunächst den Geräte-Modus durch drei Sekunden Druck auf die Geräte-Taste (⋮) aktivieren.
- Anschließend drücken und halten Sie die Geräte-Taste (⋮) und die Taste (7), um den Set Top Box bzw. Lern-Modus aufzurufen. Ein zweimaliges Blinken der LED bestätigt die Ausführung.
- Innerhalb des STB-Modus führen Sie dann die folgenden Schritte aus:

1. Drücken und halten Sie die Geräte-Taste (⋮) und die rote Farb-Taste (■) für fünf Sekunden.
2. Die LED leuchtet zweimal zur Bestätigung auf und bleibt bei aktivierter Lernfunktion erleuchtet.
3. Drücken Sie die Taste auf der Loewe Fernbedienung, die angelernt werden soll. Die LED blinkt einmal auf.
4. Drücken Sie nun die gewünschte Taste auf der Original Fernbedienung.
5. Die LED blinkt zweimal zur Bestätigung und bleibt dann weiterhin erleuchtet. Sollte ein Lernfehler auftreten, blinkt die LED zehn mal, aber bleibt danach erleuchtet.
6. Wiederholen Sie gegebenenfalls den Vorgang oder lernen Sie weitere Tasten gemäß Schritt 3. an.
7. Drücken Sie die Geräte-Taste (⋮) abschließend oder warten Sie länger als zehn Sekunden ohne eine Taste zu drücken.

Loewe bild c

Bildschirmdiagonale (in cm / inch): 108/43, 81/32
Bildschirmauflösung (in Pixel): Ultra HD (3840 x 2160), Full HD (1920 x 1080)
EU Energieeffizienzklasse SDR / HDR: G/G, F/G

Leistungsaufnahme im On-Mode max. in Watt: 115, 70
Leistungsaufnahme im Standby-Betrieb / Netzwerkstandby-Betrieb: 0,3 / 0,8
Energieverbrauch SDR/HDR kWh/1000h: 54/82, 28/39





TV

Tischlösung, drehbar

Lieferumfang beinhaltet u.a. bild c und table stand c in chrom
bild c.43: B* 97,0 / H 63,0 / TP 6,8 / TG 25,8
bild c.32: B* 72,5 / H 49,4 / TP 7,9 / TG 25,8
manuell drehbar (+ / - 20°), verdeckte Kabelführung



Modell

	Basaltgrau	43
		32
	Chrom	floor stand c
	Basaltgrau	floor2ceiling stand
		floor stand universal
	Schwarz	wall mount slim 432
		wall mount slim 221
		wall mount universal

Aufstellösungen

Weitere Optionen möglich. Ihr Fachhandelspartner berät Sie gerne.

Standlösung, drehbar

floor stand c
bild c.43: B* x H x TP x TG | 97,0 x 110,1 x 6,8 x 48,7
bild c.32: B* x H x TP x TG | 72,5 x 96,6 x 7,9 x 48,7
manuell drehbar (+ / - 45°)
verdeckte Kabelführung
floor2ceiling stand
bild c.43: B* x H x TP x TG = 97,0 x 220-290 x 6,8 x 18,5
bild c.32: B* x H x TP x TG = 72,5 x 220-290 x 7,9 x 17,3
manuell drehbar (+ / - 110°), höhenverstellbar (220-290 cm),
versteckte Kabelführung, wall mount slim 432 bzw. 221 benötigt

floor stand universal
bild c.43: B* x H x TP x TG = 97,0 x 101,7 x 6,8 x 48,5
manuell drehbar (+ / - 40°), versteckte Kabelführung

Wandlösungen

wall mount slim 432
bild c.43: B* x H x TP x TG = 97,0 x 58,9 x 6,8 x 9,6
flache Montage

wall mount slim 221
bild c.32: B* x H x TP x TG = 72,5 x 45,6 x 7,9 x 8,4
flache Montage

wall mount universal
bild c.43: B* x H x TP x TG | 97,0 x 58,9 x 6,8
bild c.32: B* x H x TP x TG | 72,5 x 45,6 x 7,9
neigbare Montage



Technische Informationen

Loewe bild c

43

32

Bild	43	32
Bildschirmauflösung (in Pixel)	Ultra HD (3840 x 2160)	Full HD (1920 x 1080)
Displaytechnologie	LCD + E-LED	LCD + E-LED
Bildschirmdiagonale (in cm / inch) / Reaktionszeit (in ms)	108 / 43 / 8	81 / 32 / 6,5
Spitzenluminanz (in cd/m²) / Betrachtungswinkel (h/v)	>450 / 178°	>350 / 178°
Ultra HD Scaling / Image+ Active / Adaptiver Kontrast / 24p	● / — / ● / ●	— / — / ● / ●
HDR (HLG / HDR10 / Dolby Vision™) / WCG	● / ● / ● / ●	● / ● / — / ●
Auto-Dimmung Video (VBD+) / Auto-Dimmung Raum (OPC)	— / ●	— / ●
Empfang		
DVB-T2/C/S2 HD ¹ / Multi ATVC / Unicable / Dual Channel	● / ● / ● / —	● / ● / ● / —
MPEG / MPEG2 / MPEG4 (H.264) / HEVC (H.265)	● / ● / ● / ●	● / ● / ● / ●
DVB-Radio	●	●
Ton		
Leistung in Watt (Sinus / Musik) / Treiber (aktiv + passiv)	2 x 15 / 2 x 30 / 4	2 x 15 / 2 x 30 / 4
Akustisches Lautsprecherkonzept	Speaker box + bass reflex	Speaker box + bass reflex
Magic moment / nach vorne abstrahlend / nach unten abstrahlend	— / ● / —	— / ● / —
Dolby: Audio / Digital / Digital Plus / Atmos / DTS: HD	● / ● / ● / ● / ●	● / ● / ● / ● / ●
Automatische Lautstärkeanpassung (AVC) / Mimi Defined™	● / —	● / —
Getrennte Bass- und Höhenregelung / Loudness	7-Band EQ / —	7-Band EQ / —
Audio-Out Einstellung: variabel / fix / Subwoofer	— / ● / ●	— / ● / ●
Bedienung		
Loewe os / Home Screen (inkl. Favoriten)	os7 / ●	os7 / ●
Loewe app / Vivid app / my Loewe app (alle: Android + iOS)	— / ● / ●	— / ● / ●
Sprachsteuerung mit Alexa skills / Vidaa voice	● / ●	● / ●
Elektronischer Programmführer / EPG-Stichwortsuche	● / —	● / —
Mediatext (HbbTV) / Videotext / Seitenspeicher	● / ● / 792	● / ● / 792
Menü-Sprachen / Inhaltsbezogene Hilfe	● ² / ●	● ² / ●
Kindersicherung / Abschaltautomatik / Timer	● / ● / ●	● / ● / ●
Instant Channel Zapping / Schnellstart-Modus	— / ●	— / ●
Anzahl der Stationen in Senderlisten inkl. AV und Radio	10.000	10.000
PIP (AV) ³ / Full PIP / Splitscreen TV/Videotext	— / — / ●	— / — / ●
Software Update (via USB / Internet)	● / ●	● / ●
Hotel Mode (Standard / CEC / IP / RS232)	● / — / — / —	● / — / — / —
Multimedia		
Loewe dr+: Speicherkapazität in GB / USB-Recording / Timeshift	— / ● / ●	— / ● / ●
Fotoplayer / Musikplayer / Videoplayer ⁴	● / ● / ●	● / ● / ●
Digital Media Renderer (inkl. Ultra HD) / Bluetooth Musikplayer	● / ●	● / ●
Internetapps / Internetbrowser / Internetradio ⁵	● / ● / ●	● / ● / ●
YouTube / Amazon prime video / Netflix / Disney+	● / ● / ● / ●	● / ● / ● / ●
Anschlüsse und Schnittstellen		
HDMI 2.0b / HDMI 2.1 ⁶	4 x HDMI 2.1	3 x HDMI 2.1
HDCP 2.2 / HDMI-CEC / ARC / eARC	● / ● / ● / ●	● / ● / ● / ●
USB / Bluetooth / Screen Mirroring (Miracast)	2 (1 x USB 3.0) / ● / ●	2 (1 x USB 3.0) / ● / ●
LAN Netzwerkanschluss / WLAN (Wi-Fi) integriert	● / ●	● / ●
Common Interface / CI Plus (CI+) 1.4 ECP zertifiziert ⁷	1	1
Digital Audio: optischer TOSLINK / Mini TOSLINK / ARC / eARC	● / — / ● / ●	● / — / ● / ●
Analoger Audioausgang variabel / fix (3,5mm Klinke)	— / ●	— / ●
Kensington lock (Diebstahlsicherung)	●	●
Energie		
EPREL Registrierungs-Nummer (https://eprel.ec.europa.eu/qr/)	1288779	1387787
Netzschalter / Netzspannung	— / 220-240V, 50/60 Hz	— / 220-240V, 50/60 Hz
Umgebungslicht Anpassung	●	●
WoLAN / WoWLAN / Fast Power-On (mit erhöhtem Verbrauch)	● / ● / ●	● / ● / ●
Abmessungen		
Gewicht (ca.) in kg ohne Aufstelllösung	12,0	7,3
Gewicht (ca.) in kg inkl. Standard-Aufstelllösung	14,8	10,0
B* x H x T (ca.) in cm ohne Aufstelllösung (* inkl. signature flag)	97,0 x 58,9 x 6,8	72,5 x 45,6 x 7,9
B* x H x T (ca.) in cm inkl. wall mount slim (* inkl. signature flag)	97,0 x 58,9 x 9,6	72,5 x 45,6 x 8,4
B* x H x T (ca.) in cm inkl. table stand (* inkl. signature flag)	97,0 x 63,3 x 25,4	72,5 x 49,8 x 25,4
VESA support	300 x 300	100 x 100
Lieferumfang		
Lautsprecher	integrated	integrated
Aufstelllösung	table stand c	table stand c
Fernbedienung inkl. Batterien	Loewe remote	Loewe remote
Bedienungsanleitung / Netzkabel	● / ● (2 m)	● / ● (2 m)
Optionales Zubehör		
Auswahl empfohlener Aufstelllösungen	floor2ceiling stand floor stand universal floor stand c wall mount slim 432 wall mount universal	floor2ceiling stand floor stand c wall mount slim 221 wall mount universal

● = vorhanden/ installiert — = nicht vorhanden/möglich

¹ Der Empfang von DVB-T2 HD ist in ausgewählten Ländern möglich.

² bs - cs - da - de - et - en - es - fr - hr - is - it - lv - lt - hu - nl - no - pl - pt - ro - sq - sk - sl - sr - fi - sv - el - be - bg - kk - mk - ru - uk - tr - ar

³ AV-PIP nur in Kombination mit DVB-T/C/S möglich.

⁴ Über Heimnetzwerk und USB.

⁵ Mit Suchfunktion.

⁶ Funktionen u.a.: enhanced ARC, ALLM, VRR 48-60Hz, 4K@60Hz, 18 Gb/s

⁷ CI Plus (CI+) ist rückwärtskompatibel zu CI. Funktion ist abhängig von Modulverfügbarkeit des Anbieters.

All product and company names are trademarks™ or registered® trademarks of their respective holders. Use of them does not imply any affiliation with or endorsement by them. Technische Änderungen, Liefermöglichkeiten, Irrtümer sowie Preisänderungen vorbehalten. Darüber hinausgehende Dienstleistungsangebote werden individuell angeboten und berechnet.

Umwelt

Energieverbrauch

Ihr Fernsehgerät ist mit einer Eco-Stand-by-Stromversorgung ausgestattet. Im Stand-by-Modus sinkt die Leistungsaufnahme auf einen niedrigen Wert (lesen Sie dazu das Kapitel „Technische Daten“). Wenn Sie noch mehr Energie sparen möchten, trennen Sie das Gerät vom Stromnetz. Beachten Sie dabei, dass die EPG-Daten (Elektronischer Programmführer) verloren gehen und das Fernsehgerät eventuell programmierte Timer-Aufnahmen nicht mehr durchführen kann.

Erst wenn Sie das Netzkabel abziehen, wird das Fernsehgerät vollständig vom Netz getrennt.

Der Stromverbrauch des Fernsehgerätes im Betrieb hängt von den Systemeinstellungen ab. Um die Daten zu erreichen, die in den technischen Daten angegeben werden, muss die Einstellung „Wake-on-LAN“ deaktiviert werden. Wenn Sie diese Funktion aktivieren, erhöht sich der jährliche Energieverbrauch nicht um mehr als 20%.

Wenn Sie das automatische Dimmen aktivieren, wird sich Ihr Fernsehbild an die Umgebungshelligkeit anpassen. Dies verringert den Stromverbrauch des Fernsehgeräts.

Automatisches Abschalten

Wenn das Fernsehgerät 4 Stunden lang nicht bedient wird (Lautstärke-Einstellungen, Programmwechsel usw.), schaltet das Gerät zum Stromsparen automatisch in den Bereitschaftsmodus. Eine Minute vor dem Ablauf dieser 4 Stunden erscheint eine Aufforderung, um den Abschaltvorgang zu beenden.

Entsorgung

Sie haben sich für ein sehr hochwertiges und langlebiges Produkt entschieden.

Verpackung und Karton

Ihr Fachhändler kümmert sich gerne für Sie um die Entsorgung der Verpackung. Wenn Sie die Verpackung selbst entsorgen, entsorgen Sie sie getrennt nach Abfällen und entsprechend den örtlichen Entsorgungsvorschriften. Werfen Sie Pappe und Papier in das Altpapier und geben Sie Folien und Styropor in die Wertstoffsammlung.

Das Fernsehgerät



Ihr Loewe-Produkt wird aus hochwertigen, recycelbaren und wiederverwendbaren Materialien und Komponenten hergestellt.

Dieses Symbol bedeutet, dass elektrische und elektronische Geräte inkl. Kabel am Ende ihrer

Lebensdauer getrennt vom Hausmüll entsorgt werden müssen.

Sie können Ihr altes Gerät kostenlos bei den ausgewiesenen Recyclingzentren oder bei Ihrem Händler abgeben, wenn Sie ein ähnliches Neugerät kaufen.

Weitere Informationen über Retouren (auch für Nicht-EU-Länder) erhalten Sie auch bei Ihrer lokalen Regierung. Sie leisten einen wichtigen Beitrag zum Umweltschutz.

Die Batterien



Die Batterien der Erstausrüstung enthalten keine schädlichen Stoffe wie Cadmium, Blei oder Quecksilber.

Leere Batterien dürfen nicht über den Hausmüll entsorgt werden. Sie können leere Batterien kostenlos in den Sammelbehältern entsorgen, die beim Händler oder an den öffentlichen Sammelstellen aufgestellt sind.

Lizenzen



Dolby, Dolby Vision, Dolby Atmos, Dolby Audio, and the double-D symbol are registered trademarks of Dolby Laboratories Licensing Corporation. Manufactured under license from Dolby Laboratories.

Confidential unpublished works. Copyright © 2012-2020 Dolby Laboratories. All rights reserved.



For DTS patents, see <http://patents.dts.com>. Manufactured under license from DTS, Inc. (for companies headquartered in the U.S./Japan/Taiwan) or under license from DTS Licensing Limited (for all other companies). DTS, DTS-HD, and the DTS-HD logo are registered trademarks or trademarks of DTS, Inc. in the United States and other countries. © 2020 DTS, Inc. ALL RIGHTS RESERVED.



The Bluetooth® word mark and logos are registered trademarks of Bluetooth SIG Inc. and any use of such marks by Loewe Technology GmbH takes place under license. Other trademarks and trade names are those of their respective owners.

Dieses Fernsehgerät enthält eine Software, die teilweise auf der Arbeit der Independent JPEG Group basiert.

Dieses Produkt enthält durch das OpenSSL-Projekt zur Nutzung im OpenSSL Toolkit entwickelte Software (<http://www.openssl.org/>).

Diese Software wird vom OpenSSL-Projekt „wie gesehen“ bereitgestellt und alle ausdrücklichen oder stillschweigenden Garantien, einschließlich, aber nicht beschränkt auf die stillschweigenden Garantien der Marktgängigkeit und der Eignung für einen bestimmten Zweck, werden ausgeschlossen. In keinem Fall soll das OpenSSL-Projekt oder seine Beitragenden für irgendwelche direkten Schäden, indirekten Schäden, zufälligen Schäden, besonderen Schäden oder Folgeschäden haftbar sein (einschließlich, aber nicht beschränkt auf die Beschaffung von Ersatzwaren oder -dienstleistungen; Nutzungs-, Daten- oder Gewinnausfall; oder Betriebsunterbrechung), die unabhängig von der Ursache und beliebiger theoretischen Haftbarkeit entstehen, ob in Vertrag, strikter Verpflichtung oder unerlaubter Handlung (einschließlich Fahrlässigkeit oder anderweitig), die irgendwie aus der Nutzung dieser Software resultieren, selbst wenn die Möglichkeit solcher Schäden bekannt war.

Dieses Produkt enthält kryptografische Software, die von Eric Young (eay@cryptsoft.com) geschrieben wurde.

Dieses Produkt enthält Software, die von Tim Hudson (tjh@cryptsoft.com) geschrieben wurde.

Dieses Produkt enthält Software, die von Dritten entwickelt wurde, und/oder Software, die der GNU General Public License (GPL) und/oder der GNU Lesser General Public License (LGPL) unterliegt. Sie können sie entsprechend der Version 2 der GNU General Public License oder wahlweise jeder späteren Version, die von der Free Software Foundation veröffentlicht wird, weitergeben und verändern.

Die Veröffentlichung dieses Programms durch Loewe erfolgt OHNE JEGLICHE GARANTIE ODER UNTERSTÜTZUNG, insbesondere ohne eine implizite Garantie hinsichtlich der MARKTREIFE oder der GEBRAUCHSTAUGLICHKEIT FÜR EINEN BESTIMMTEN ZWECK. Einzelheiten finden Sie in der GNU General Public License. Sie können die Software über den Loewe-Kundendienst erhalten.

Die GNU General Public License kann hier heruntergeladen werden:

<http://www.gnu.org/licenses/>.

Technische Informationen

Hinweise zum LCD-Bildschirm

Sie haben ein Fernsehgerät mit LCD-Bildschirm erworben, das höchsten Qualitätsansprüchen genügt und auf Pixelfehler geprüft wurde.

Trotz größter Sorgfaltspflicht bei der Herstellung des Displays kann aus technischen Gründen nicht zu 100% garantiert werden, dass keine Subpixelfehler auftreten.

Wir bitten Sie um Verständnis, dass derartige Effekte, solange sie innerhalb der Grenzen liegen, die in der Norm (ISO 9241-307, Fehlerklasse II) festgelegt sind, nicht als Gerätedefekt im Sinne der Gewährleistung angesehen werden können.

Vermeiden Sie es, über einen längeren Zeitraum statische Bilder anzuzeigen. Dabei kann es zu Bildkonsistenzfehlern kommen.

Apps

Scannen Sie mit Ihrem Smartphone den unten stehenden QR Code und laden Sie die empfohlene App herunter.



„my Loewe“ ist der Einstiegspunkt in die Welt von Loewe und bietet Ihnen Zugriff auf alle Benutzerhandbücher für Ihre Produkte von Loewe.

Informationen über angeschlossene USB-Festplatten

Das Trennen des TV-Gerätes vom Netz während des Betriebes oder eine versehentliche Unterbrechung der Stromversorgung (z.B. Stromausfall) kann zu einer Beschädigung des Festplatten-Dateisystems und damit zum Verlust der aufgezeichneten Sendungen führen.

Trennen Sie während eines Kopiervorgangs niemals das USB-Speichergerät vom Fernsehgerät. Wir empfehlen Ihnen, das Fernsehgerät in den Standby-Modus zu schalten, bevor Sie es vom Stromnetz trennen.

Loewe übernimmt keine Haftung für den Verlust von Daten, die auf der integrierten Festplatte Ihres Fernsehgeräts gespeichert sind. Um einen Verlust von Daten zu vermeiden, empfehlen wir, wichtige Aufnahmen auf ein externes Speichermedium zu kopieren.

Konformität / Herstellererklärung



Hiermit erklärt die Loewe Technology GmbH, dass dieses Produkt den grundlegenden Anforderungen sowie weiteren

einschlägigen Bestimmungen der Richtlinie 2014/53/EU und sämtlichen anwendbaren EU-Richtlinien entspricht.

Im Frequenzbereich 5150 bis 5350 Mhz darf dieses Fernsehgerät in den folgenden Ländern nur in Innenräumen verwendet werden: Belgien, Bulgarien, Dänemark, Deutschland, Estland, Finnland, Frankreich, Griechenland, Irland, Italien, Kroatien, Lettland, Litauen, Luxemburg, Malta, Niederlande, Österreich, Polen, Portugal, Rumänien, Schweden, Slowakei, Slowenien, Spanien, Tschechische Republik, Ungarn, Vereinigtes Königreich, Zypern.

Hier finden Sie die vollständige Konformitätserklärung in der Produktauswahl:

www.loewe.tv/int/support

WLAN – Leistung / Frequenzbereich:
<100 mW bei 2400-2483,5 MHz und 5150-5725 MHz

Bluetooth – Leistung / Frequenzbereich:
<10 mW bei 2,4 GHz

Software-Update

Aktuelle Software-Versionen können von der (unten angegebenen) Loewe-Internetseite heruntergeladen und mithilfe eines USB-Sticks auf Ihrem Fernsehgerät installiert werden.

Wenn Ihr Fernsehgerät mit dem Internet verbunden ist, können Sie es direkt über das Internet aktualisieren.

Weitere Informationen zum Software-Update finden Sie im Benutzerhandbuch, das auf der Loewe-Internetseite als Download zur Verfügung steht.

Kompatibilität

Es kann nicht gewährleistet werden, dass Loewe-Modell von Anfang an und dauerhaft mit allen anschließbaren Peripheriegeräten funktionieren.

Impressum

Loewe Technology GmbH
Industriestraße 11
D-96317 Kronach
www.loewe.tv

© Loewe Technology GmbH, Kronach

Die Informationen in diesem Dokument können ohne vorherige Ankündigung geändert werden und stellen keinerlei Verpflichtung von Seiten der Loewe Technology GmbH dar.

Alle Rechte, einschließlich Übersetzung, technische Änderungen und Irrtümer vorbehalten.

Introduction

Many thanks for choosing Loewe and placing your trust in us.

By opting for Loewe, you have not only chosen a modern and technically innovative television, but also gone for timeless design, razor-sharp picture quality, brilliant sound for film and music enjoyment as well as intuitive operation with the Loewe remote control, smart phone or tablet.

In short: Loewe stands for optimal home entertainment.

We wish you much pleasure with Premium Home Entertainment from Loewe and we are glad to have you as a customer.

With the aim of a safe and long-term fault-free use of the set, before putting the TV set into operation, please read the chapter **Safety/Warning** on the next page.

Table of contents

Introduction.....	15
Delivery specification	15
Documentation.....	15
Position of the rating plate	15
Safety/Warning	16
Remote control button mapping	18
Position and function of the connections ..	19
Preparing the remote control.....	20
Inserting or replacing batteries.....	20
Connecting the TV set.....	20
Connecting antennas	20
Connecting an external device via HDMI cable	20
Connecting to an audio system via HDMI eARC.....	21
Connecting to an audio system via optical audio cable	21
Connecting to an audio system via analogue audio cable	21
Connecting to the mains supply.....	21
Getting started - first steps	21
Home menu	22
Electronic Programme Guide – EPG	23
Technical data	24
Environment.....	26
Disposal	26
Licenses.....	26
Technical information	27
Conformity/Manufacturer’s declaration..	27
Imprint	27

Delivery specification

- TV
- Installation instructions
- Rotation unit
- Table stand base plate
- Welcome Box:
 - Remote control with two alkaline batteries type AAA
 - Mains cable
 - User Manual (this document)
 - Installation instructions for table stand
 - Screws for installation of setup solution
 - Tool set for installation of setup solution

Documentation

This part of the operating manual contains essential basic information. The device is commissioned and set up by means of the intuitive operation guide after the device has been switched on for the first time.

A detailed user handbook describing the functions and features of your new Loewe set can be downloaded in electronic form from the Loewe website.



The user handbook is updated regularly.

Please find a detailed user handbook here:

www.loewe.tv/int/support

You will also find the FAQ (frequently asked questions) there.





Position of the rating plate

Label with model number and operating voltage can be found on the back of the TV set.

Safety/Warning

For your safety, and to avoid unnecessary damage to your unit, please read and follow the safety instructions below.

Key

-  This symbol indicates risks caused by high voltages.
-  This symbol is to alert the user to other, more specific risks.
-  This symbol indicates dangers caused by the development of fire.
-  This symbol indicates dangers caused by sharp edges.

Do not remove set rear panel

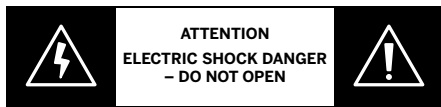

Warning: When opening or removing the rear panel, there is the danger of electric shock and the risk of serious injury from high voltages.



Never open the rear panel yourself. Leave repairs and servicing work on your TV set to qualified, authorised television technicians.

Please contact your dealer or our customer service.

Intended use and environmental conditions

-  This TV set is intended exclusively for the reception and playback of picture and sound signals.
-  The TV set is designed for dry rooms (living rooms and office spaces). It must not be used in rooms with a high level of humidity (e.g. bathroom, sauna) or outdoors.

High humidity and dust concentrations lead to power leaks in the set. This can lead to danger of injury and damage to the set by electric tensions or a fire.

If you've brought the set from the cold into a warm environment, leave it off for around an hour due to the formation of condensation.

Do not place objects filled with liquid over the set. Protect the set from dripping and splashing water.





Candles and other open flames must be kept away from the set at all times to prevent the fire from spreading.



The materials we used in this device comply with all regulatory requirements. However, the migration of substances cannot be ruled out. We therefore suggest you avoid permanent contact between food and the TV set.

Ambient temperature: 5° C – 35° C
Relative humidity (non-condensing): 20 – 80%
Air pressure: 800 – 1114 hPa (0 – 2000 m above sea level)

Transport

-  Improper handling during transportation can lead to damage to the display and risks of injury.
-  The screen consists of glass or plastic and can break if handled improperly.



At least two people are required to transport the set. Only transport the set in a vertical position.

No pressure should be applied to the glass or the plastic during transport.

The correct unpacking of the set is shown in the operating manual 1.

To avoid damaging the mechanical structure of the TV set and the floor stand, remove the TV set from its base and move the two parts separately. When the TV set is set up in its new location, at least 2 people are required to reassemble it.

Mains cable/power supply

-  Unplug the power cord immediately from the mains socket if you notice something unusual, or the unit shows recurring malfunctions.
-  Incorrect voltages can damage the set.

This set may only be connected to a mains power supply with the voltage and frequency indicated on the rating plate using the enclosed mains cable.

The mains power plug of the TV set must be easily accessible so that the set can be disconnected from the mains at any time.

When pulling the mains power plug out, do not pull the cable but the plug housing. The cables in the mains power plug could be damaged and cause a short circuit when plugged in again.

A mains power cable with a damaged insulation can lead to electric shock and presents a fire hazard. Never use a damaged mains cable.

If you use a portable multiple socket to connect the TV set, do not cascade several multiple sockets consecutively.

Air circulation and high temperatures

-  Like any electronic device, your TV set requires air for cooling. If air circulation is impeded, it may result in a fire.

The ventilation slots on the rear panel of the set must therefore remain free. Please do not cover the set.

Wall mounting: Leave at least 10 cm of space all around the set at the side, above and below.

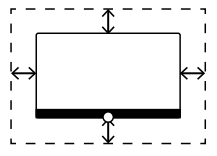
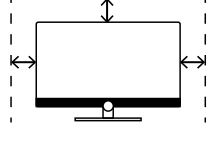



Table / stand foot: Leave at least 10 cm clear space around the set at the side and at the top.



Foreign bodies

-  Foreign bodies inside of the set can lead to short circuits and fires.

Danger of injury and damage exists.

Therefore avoid metal parts, needles, paper clips, liquids, wax or similar passing through the ventilation slits of the rear panel into the interior of the set.

Should something get into the interior of the appliance, immediately pull out the mains power plug of the set and inform the customer service department for checking.

Installation

-  A television set may fall, causing serious personal injury or death. Many injuries, particularly to children, can be avoided by taking simple precautions such as:

- ALWAYS use cabinets or stands or mounting methods recommended by the manufacturer of the television set.

- ALWAYS use furniture that can safely support the television set.

- ALWAYS ensure the television set is not overhanging the edge of the supporting furniture.

- ALWAYS educate children about the dangers of climbing on furniture to reach the television set or its controls.

- ALWAYS route cords and cables connected to your television so they cannot be tripped over, pulled or grabbed.

- NEVER place a television set in an unstable location.

- NEVER place the television set on tall furniture (for example, cupboards or bookcases) without anchoring both the furniture and the television set to a suitable support.

- NEVER place the television set on cloth or other materials that may be located between the television set and supporting furniture.

- NEVER place items that might tempt children to climb, such as toys and remote controls, on the top of the television or furniture on which the television is placed.

If the existing television set is going to be retained and relocated, the same considerations as above should be applied.

Loewe TV sets are specified for Loewe accessories. We strongly recommend the use of original Loewe setup solutions.

Note the instructions regarding the mounting for the different possible setup solutions! A corresponding documentation is included with every Loewe product.

The usual usage position of the TV set should be followed. The TV set can only be operated horizontally upright (A). The inclination can amount to a maximum of 10 degrees for wall mounting (B). The TV set must never be operated in portrait orientation (C), horizontal (D) or overhead on the ceiling (E).

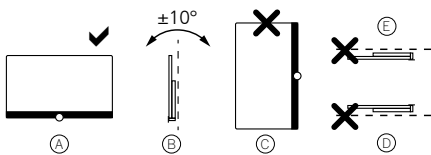

Position the set so that it is not exposed to direct sunlight and additional heating from radiators!

When using accessories from third-party manufacturers, please ensure that you can adjust the TV set easily to the respective setup solution.

When adjusting the TV set, ensure that the pressure applied to the set frame is not too great. Especially in large format displays, there is the danger of damaging the display.

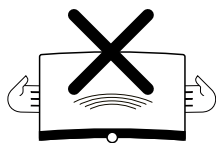

The mounting of a TV set on a holder according to the VESA standard requires **mandatory** use of the Loewe VESA adapter bolts. Otherwise, damage to the TV may result.

The Loewe VESA adapter bolts must be attached to the TV set with a torque of approx 4 Nm. You can obtain these from your Loewe dealer (you can find further information found in the online user handbook).

Make sure that after unpacking and setting up the TV set the packaging material does not fall carelessly into the hands of children.

Please also note the disposal instructions for packaging and carton (see chapter **Environment/Disposal/Licences**).

Supervision



Do not let unsupervised children handle the TV set nor let them play in the immediate vicinity of the TV set!

The set could be knocked over, moved or pulled down from the stand surface and injure people.

Do not leave the TV set unattended when switched on!

Volume



Loud music can lead to hearing damage. Avoid extreme sound volume, especially over extended periods of time and when using headphones!

Thunderstorms



Electrical surges due to lightning strike can damage the set both via the antenna system and via the mains power supply.

During thunderstorms, pull out the mains power plug and all connected antenna cables from the TV set!

If you have connected a network cable to the LAN port, remove this as well!

Even in the case of prolonged absence, the mains power plug and all connected antenna cables should be disconnected from the TV set.

Cleaning and care/chemicals



Disconnect the TV from the mains before cleaning!



Damages caused by chemicals can lead to adverse effects and development of fire.

Never expose the set or accessories to aggressive (e.g. corrosive) chemicals such as alkalis or acids!

Only clean the TV set, the front screen and the remote control with a damp, soft, clean and colour neutral cloth, without any aggressive or scouring cleaning agents!

The loudspeaker panel of your TV set is textile-covered. Hoover the surface regularly with a soft brush attachment!

For contaminations or stains:

Moisten a soft, colour neutral cloth with detergent solution or commercially available stain remove and rub the stain gently away! You can also treat the stain directly with a commercial dry stain remover spray (hoover up the dust).

Do not moisten the covering fabric directly with detergent solution or stain remover (risk of stain circle formation)! Do not use solvents to clean the fabric!

Note the usage instructions of the manufacturer when using stain remover!

When cleaning loudspeaker panels which have been exposed to nicotine, there is an increased risk of stain circle formation.

Remote control button mapping

Depending on the application (TV / video / audio / photo / apps) and function (for example, EPG, Teletext, HbbTV etc.), the key assignment can deviate from the assignment described here.

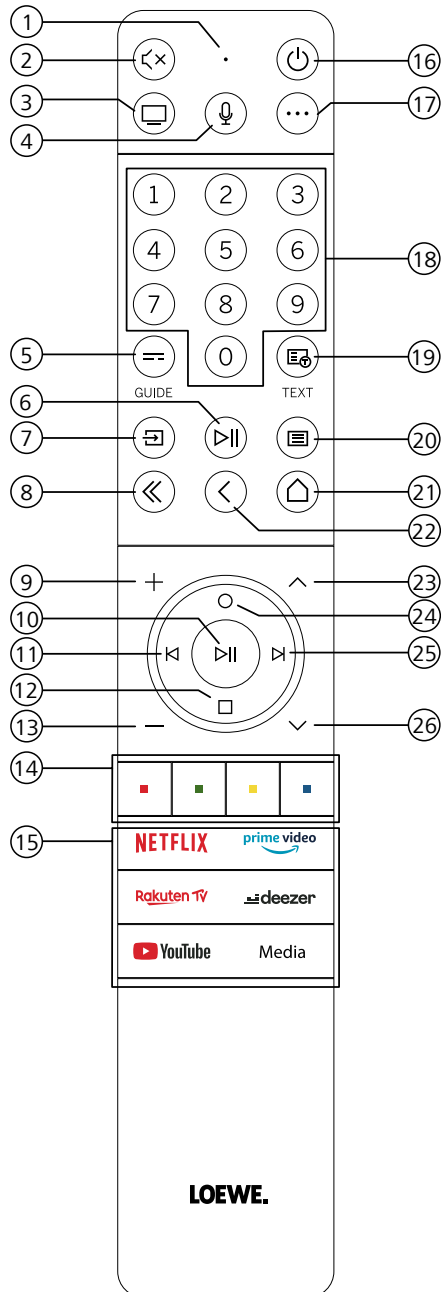

- ① Microphone
- ② Sound mute / on.
- ③ Call the TV mode.
- ④ Press and hold to speak to voice assistant.
- ⑤ EPG (Electronic Programme Guide) on / off.
- ⑥ Pressing briefly: Play / Pause media or Start / Pause / Continue the timeshift television.
Pressing longer: Display illuminated media control keys.
- ⑦ Call Sources menu.
- ⑧ Exit displayed menu / application.
- ⑨ Increase volume.
- ⑩ When not illuminated: Call channel list.
When illuminated: Play / Pause media or Start / Pause / Continue the timeshift television.
In the menu: OK button (confirm selection).
- ⑪ When not illuminated: Move left in menu or Start / Pause / Continue the timeshift television.
When illuminated: Skip backwards.
- ⑫ When not illuminated: Move down in menu or open the Search menu.
When illuminated: Stop / End timeshift (return to live image).
- ⑬ Decrease volume.
- ⑭ Colour buttons – Execute corresponding function at that time.
- ⑮ Access the media and video on demand.
- ⑯ Switches the TV set on or switches to standby mode.
Press briefly while TV set is switched on: TV set and all CEC-enabled devices connected to the HDMI ports will be switched off to standby (System Standby).
- ⑰ Device key. This button allows you to control other devices with the Loewe remote control.
- ⑱ Select channels with numeric buttons directly.
- ⑲ Teletext / MediaText on / off.
- ⑳ Pressing briefly: Call System settings.
Pressing longer: Pairs the remote control with the TV via Bluetooth.
- ㉑ Call up the Home menu.
- ㉒ Step / level back in the menu. While watching TV, switch to the previously watched channel.
- ㉓ Next channel.
- ㉔ When not illuminated: Move up in the menu.
While watching TV, press to call the detailed information on the broadcast.
When illuminated: Opens Record menu.
- ㉕ When not illuminated: Move right in the menu or Pause the timeshift playback and open timeshift controls.
When illuminated: Skip forwards.
- ㉖ Previous channel.

Note: The key assignment may differ depending on the software or device version.

Position and function of the connections

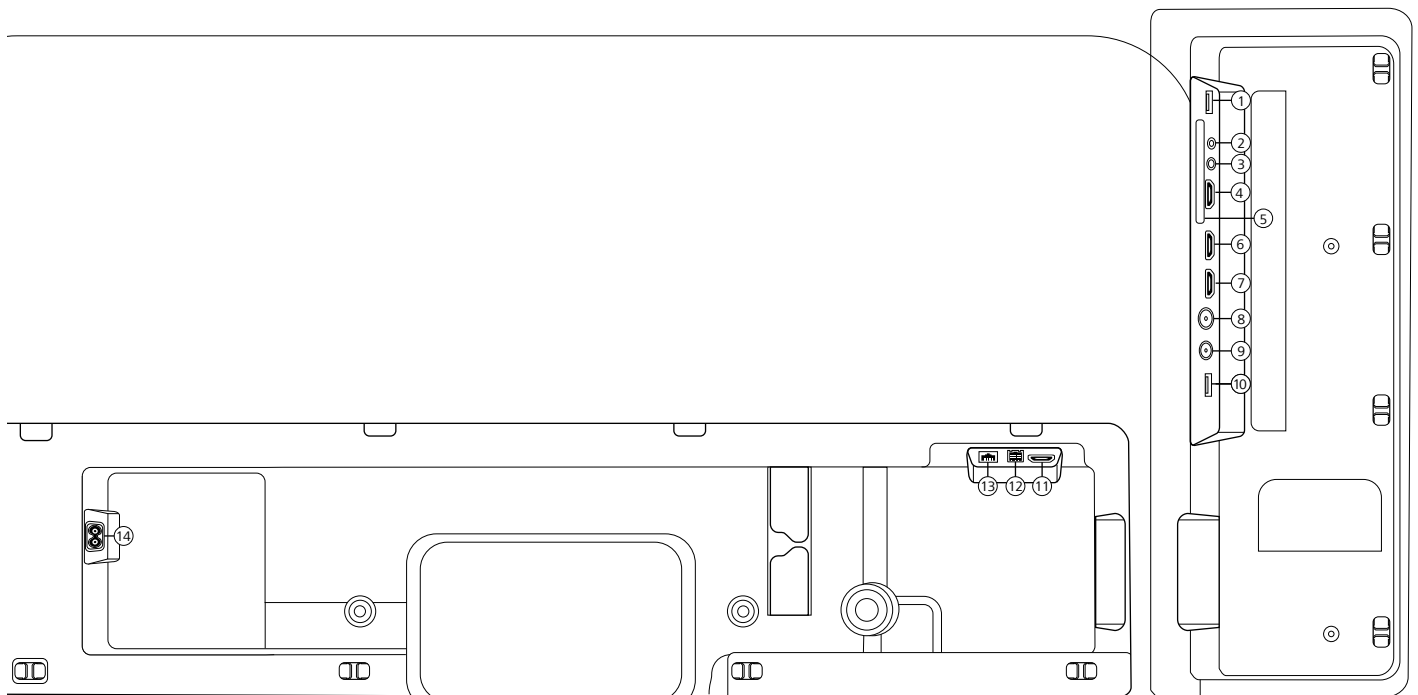

- ① **USB 3.0** - USB connection
USB type A – USB 3.0 (max. 1000mA)
- ② **AUDIO OUT** - Audio output
Jack 3.5 mm (analogue) L/R
- ③ **SERVICE**
- ④ **HDMI 1** - HDMI input 1
HDMI – Digital Video IN/Audio IN
- ⑤ **COMMON INTERFACE** -CI slot
(standard V1.4)
- ⑥ **HDMI 2** - HDMI input 2
(with enhanced **A**udio **R**eturn **C**hannel)
HDMI – Digital Video IN/Audio IN/OUT
- ⑦ **HDMI 3** - HDMI input 3
HDMI – Digital Video IN/Audio IN
- ⑧ **ANT TV** - Terrestrial/cable
analogue / DVB-T/T2/C HD
IEC socket – 75 Ohm / 5 V / 80mA
- ⑨ **ANT SAT** - Satellite antenna
DVB-S/S2 HD
F socket – 75 Ohm / 13/18 V / 500mA
- ⑩ **USB 2.0** - USB connection
USB type A – USB 2.0 (max. 500mA)
- ⑪ **HDMI 4** ¹⁾ - HDMI input 4
HDMI – Digital Video IN/Audio IN
- ⑫ **TOSLINK** - Audio output
TOSLINK (digital)
- ⑬ **LAN** - Network connection
RJ-45 – Ethernet / Fast Ethernet
- ⑭ **AC IN** - Mains connection
Mains socket - 220-240 V - 50 / 60 Hz

¹⁾ HDMI 4 input is not available on the bild c.32.

Preparing the remote control

Removing the battery protection

The remote control is supplied with batteries. To make them ready for use, remove the plastic flag as shown below.

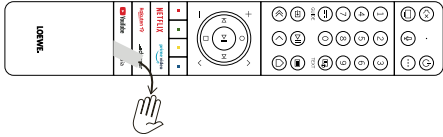

Inserting or replacing batteries

Press and slide open the battery compartment cover on the top of the remote control.

Only use leak-proof micro-cells of the LR 03 (AAA) Alkali-Manganese type. Do not use different types of batteries and do not mix old and new batteries together.

Make sure that the batteries do not get into the hands of children. The batteries used must not be exposed to excessive heat such as sunlight, fire or similar!

Note: The position of the batteries is indicated in the battery compartment (in opposite directions). Pay attention to the correct polarity of + and - when inserting the batteries. Do not be guided by the battery contacts (springs), but by the illustration at the bottom of the battery compartment.

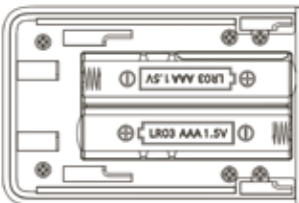

Dispose of used batteries in an environmentally friendly way (see chapter Environment/Legal information).

Push the cover back on after having inserted the batteries.

Connecting the TV set

Before making any connections to an external devices, make sure both TV set and device are disconnected from power.

The TV connectors are hidden under the back cover. Remove the back cover and connect the cables as shown in the illustrations below.

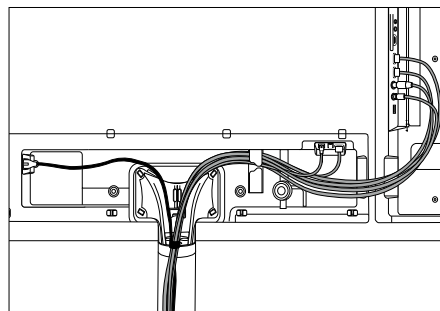
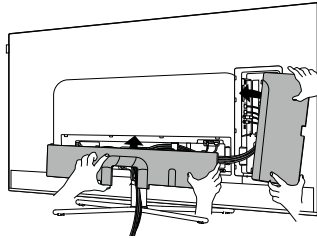

When you have finished connecting external devices to the TV, replace the back cover.

Connecting antennas

Terrestrial / cable analogue / DVB-T/T2/C HD antenna:

Plug the cable of antenna, cable TV system or room antenna into the ANT TV socket.

If you want to use analogue cables/DVB-C connection and a DVB-T antenna together, use an external antenna switch (available from your dealer).

Satellite antenna DVB-S/S2 HD:

Connect a connecting cable from the from the LNB to the ANT SAT socket of the TV set.

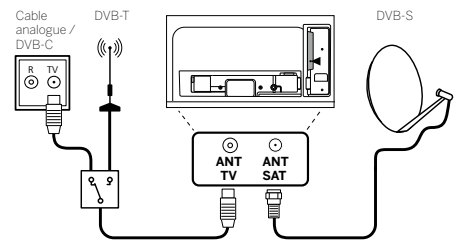

Connecting an external device via HDMI cable

The HDMI connections (High Definition Multimedia Interface) allow the transmission of digital video and audio signals from a player (e.g. DVD player, Blu-ray player, camcorder, set-top box) via a single cable.

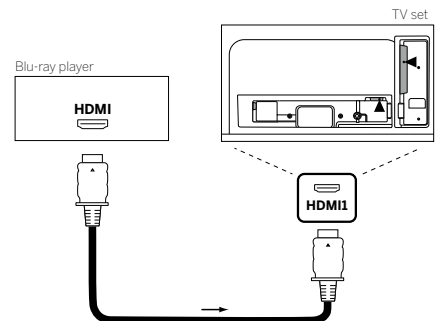

Connect the device by an HDMI cable with a Type A connector (not supplied) to one of the HDMI sockets of the TV set. To fully enjoy the capabilities of your TV, use a cable labelled „Premium High-Speed HDMI Cable“ or better.

Connecting to an audio system via HDMI eARC

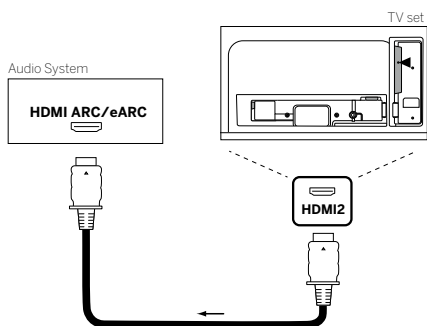

Use an HDMI cable (not supplied) to connect HDMI eARC socket of the TV set to the HDMI ARC/eARC socket of an audio system or soundbar. It is recommended to use a cable marked as „Ultra High-Speed HDMI Cable“ with a Type A connector.

Ultra High Speed HDMI Cables are designed to support the new eARC feature in addition to the highest resolution video modes. The Standard HDMI Cable with Ethernet and the High Speed HDMI Cable with Ethernet will also support eARC.

Connecting to an audio system via optical audio cable

Before making this connection, ensure you removed plastic protection caps from the cable connectors.

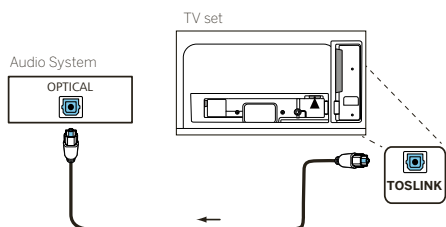

Connect the audio output of the TV labelled TOSLINK to the digital audio input of an audio system.

Connecting to an audio system via analogue audio cable

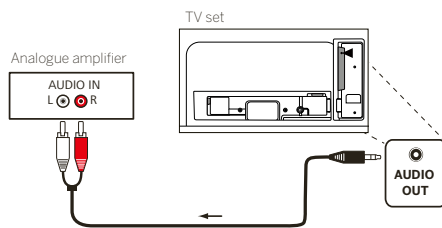

Use a stereo cinch/jack adaptor cable to connect the audio output AUDIO OUT to the analogue audio input of the audio system.

Connecting to the mains supply

Connect the TV set to a 220-240V mains socket.

Plug the mains supply cable into the mains supply connector (AC IN) of the TV and guide the cable out of the TV as shown on the picture below.

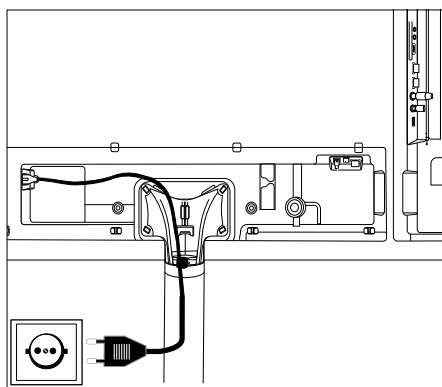

Connect the mains supply plug of the mains supply cable to a power outlet.

Getting started - first steps

Before starting the TV for the first time, make sure that you have completed the connection of your external devices and that the TV is connected to the power supply.

1. Press the  (Standby) button on the remote control to turn on the TV.
2. You will be welcomed by the Installation wizard which will help you to set up the TV set in a few simple steps.

To navigate in the Installation wizard:

- Use the arrow buttons to select the desired item.
- Press the OK button to confirm the selected item.
- Press the  button to go back one step.

STEP 1 – Select the language



STEP 2 – Connecting to the internet

Optional step. If you wish to skip this step, press the right arrow button.

If you have connected the TV to your home network with an Ethernet cable and your network configuration allows DHCP, you will be automatically connected to the Internet.

Alternatively, you can use Wi-Fi connection. You must first select your network from a list of available networks. You will then be prompted to enter your Wi-Fi password. You can do this by typing on the on-screen keyboard.



STEP 3 – Select the country

Select the country in which TV set will be used. This will enable the TV to install optimal functions for the country selected.



STEP 4 – Terms & Conditions

Carefully read all the information provided about the terms and conditions! If you choose to clear some or all of the check boxes, some or all of the smart features will be turned off. You can change these settings later in the [Support] menu.

Continue to the next step by selecting [OK].



STEP 5 – Sign in to VIDAA account

Optional step. If you wish to skip this step, press the right arrow button.

Sign in to your existing VIDAA account or create a new one.

A VIDAA account gives you all the best features of your smart TV and always keeps it up to date.



STEP 6 – Input source selection

Select one of possible inputs as default source.



If you selected TV as your default source, you will have option to tune in channels.

Select one of the options from which you wish to tune channels: [Satellite], [Antenna], [Cable]
Set the desired tuning options and start tuning.

Home menu

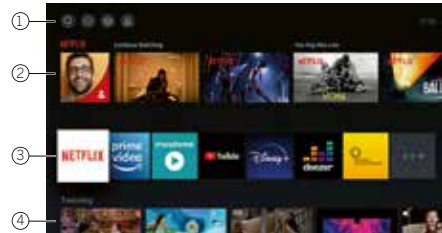

The Home menu is the central overview page of your TV set. From this menu, you can search for content, manage input sources, or enter system settings.

You can enter home menu by pressing (Home) button.

1. Top menu (Search, Inputs, System Settings, Profile)

- Search – allows you to search for applications by keywords.
 - Sources – Select or rename the input source. You can access locally connected devices (such as AV, HDMI, USB).
 - System settings – opens the TV configuration menu e.g., with settings for picture, sound, Network.
 - Profile information – allows you to log in to your VIDAA account.
- The time is displayed at the top right of the screen.

2. List of recommendations

This row contains a list of recommendations for the application that is currently selected. This list of recommendations only appears for some applications.

3. List of apps

This row contains a list of favourite apps. The library of all installed apps is available by accessing 'My Apps' tile in same row.

Add applications to the Home menu:

- Enter apps library by accessing 'My Apps' tile.
- In the library, select the app you want to add to home menu.
- Press (Settings) button, select option [Sort] and confirm with OK.
- You can now move the app tile in the list by using the arrows on the remote control.
- Move the app tile to a new position in the top row of apps and confirm the new position by pressing OK.

4. Additional rows

Additional rows are dedicated to recommendations from your installed apps.

Electronic Programme Guide – EPG

EPG stands for Electronic Programme Guide and provides you with on-screen programme details. With the system, as with a printed programme guide, you can learn about the current programme. In addition programmes can be memorised and also recordings can be programmed.

To open/close EPG, press the  (EPG) button.



Note:

- EPG is only available for DVB stations.
- The first time you start EPG, a wizard will start that guides you through the necessary pre-settings.
- Depending on the number of stations selected for EPG, it may take some time until the programme information is displayed.

EPG Operation

In the left column there is a list of stations of the selected source/station list (e.g. DVB-C, personal list).

: Scrolling in the station list page by page.

Up/Down arrows: Scrolling in the station list.

Left/Right arrows: Scrolling through the programmes.

In the station list the currently running programs are highlighted by lighter fields. A white vertical line indicates the current time in the running programs.

OK: Detailed information on the selected programme will be called.

Red Button: Opens schedule screen.

Green button: Displays a menu where you can assign colours to specific broadcast content (for example, News, Movies, Sport). Use the arrows and the OK button to assign the desired content type to a specific colour. Exit this menu by pressing the green button. Programmes that belong to the categories you selected are now highlighted in colour in the program guide.

Yellow button: View the previous day's list of programmes.

Blue button: View the next day's list of programmes.

Programme preview

Use arrows to mark desired station in the station list.

Press OK briefly to confirm selection.

In the top left window, the current programme of the selected station is displayed now.

Recording a programme via EPG

You can programme timer recordings of TV programmes conveniently using the EPG.

Press OK button to open Detailed info of selected programme.

Select option [Record] and press OK button.

Check the timer data and update it if necessary (e.g. directory, start, end, recording type).

In the EPG a recording symbol is placed behind the title of the programme.

Memorising a programme via the EPG

A programme that has not started yet can be memorised. For memorised programmes, the TV set will ask at the beginning of a programme if it should change the channel accordingly or switch on from the stand-by mode.

Mark the desired programme with arrows.

Press OK button to open Detailed info of selected programme.

Select option [Reminder] and press OK button.





In the EPG, a memorise symbol is placed behind the title of the programme.

Programming remote control to Set Top Box (STB)

You have the possibility to program your remote control for use with certain Set Top Boxes. All you need to do is enter a three-digit numerical code.

You can find a list of all available devices and their codes in the online user guide.

Proceed as follows:



- First, activate the device mode by pressing the  (Device) button for three seconds.
- Then press and hold the  (Device) button and the  button to enter Set Top Box or Learn mode. The LED will flash twice to confirm execution.
- Within the STB mode, then perform the following steps:
 1. To program, press and hold the  (Device) button and **OK** button for five seconds.
 2. The audio LED flashes twice.
 3. Now enter the code.
 4. The audio LED flashes once to confirm.
 5. Press the  (On/Off) button to test.
 6. If the Set Top Box responds, pressing the **OK** button will complete the process and the LED will flash twice for confirmation. Otherwise, proceed again from step 3.

If an incorrect code is entered, the LED will light for two seconds to indicate the error. The current mode remains active.

If you do not press any button for ten seconds after entering the code, the process will end automatically. The audio LED lights up for two seconds afterwards to indicate the termination.

Automatic search

You can also search for the desired device from the list. To do this, proceed as follows:

1. Press and hold the  (Device) button and **OK** button for 5 seconds.
2. The LED will light up twice for confirmation.
3. Navigate up or down with the control pad to select a device from the list.
4. When selected, the LED will light up for one second.
5. Press the  (On/Off) button to test.
6. If the STB responds, pressing the **OK** button will exit this mode and the LED will flash twice to indicate success.

Again, 10 seconds after there is no input, the process will end. The LED will illuminate for two seconds to indicate termination.







Teaching the remote control

All buttons except the device button can be taught-in for the operation of devices that are not included in the integrated database. The functions of the selected button are then completely or partially overwritten with the new codes.

To do this, the Loewe remote control must be positioned with the remote control to be replaced so that the infrared windows are in line of sight with each other at a distance of 1-5cm.



The learning process is started in STB/learn mode.

- First activate the device mode by pressing the  (Device) button for three seconds.
- Then press and hold the  (Device) button and the  button to enter the Set Top Box or learning mode. The LED will flash twice to confirm execution.
- Within the STB mode, then perform the following steps:
 1. Press and hold the  (Device) button and the  red colour button for five seconds.
 2. The LED lights up twice for confirmation and remains lit when the learning function is activated.
 3. Press the button on the Loewe remote control that is to be learned. The LED flashes once.
 4. Now press the desired button on the original remote control.
 5. The LED flashes twice for confirmation and then remains lit. If a learning error occurs, the LED flashes ten times but then remains illuminated.
 6. If necessary, repeat the procedure or learn more buttons according to step 3.
 7. Finally, press the  (Device) button or wait longer than ten seconds without pressing a button.

Loewe bild c

Screen diagonal (in cm/inch): 108/43, 81/32
 Resolution (in pixels): Ultra HD (3840 x 2160), Full HD (1920 x 1080)
 EU energy efficiency class SDR / HDR: G/G, F/G

Power consumption in on mode max. in watts: 115, 70
 Power consumption in Standby Mode / Network standby mode: 0,3 / 0,8
 Energy consumption SDR/HDR kWh/1000h: 54/82, 28/39

TV

Table solution, rotatable

Scope of delivery includes bild c and table stand c in chrom
 bild c.43: W* x H x PD x TD | 97,0 x 63,0 / PD 6,8 / TD 25,8
 bild c.32: W* x H x PD x TD | 72,5 x 49,4 / PD 7,9 / TD 25,8
 manually rotatable (+ / - 20°), concealed cable routing



Modell

■ Basalt grey	43
	32
■ Chrome	floor stand c
	floor2ceiling stand
■ Black	floor stand universal
	wall mount slim 432
	wall mount slim 221
	wall mount universal

Set-up options

Further set-up options are possible. Your dealer will be happy to advise you.

Stand solution, rotatable

floor stand c
 bild c.43: W* x H x PD x TD | 97,0 x 110,1 x 6,8 x 48,7
 bild c.32: W* x H x PD x TD | 72,5 x 96,6 x 7,9 x 48,7
 manually rotatable (+ / - 45°)
 concealed cable routing

floor2ceiling stand
 bild c.43: W* x H x PD x TD = 97,0 x 220-290 x 6,8 x 18,5
 bild c.32: W* x H x PD x TD = 72,5 x 220-290 x 7,9 x 17,3
 manually rotatable (+/- 110°), height adjustable (220-290 cm),
 hidden cable routing, wall mount slim 432 or 221 required

floor stand universal
 bild c.43: W* x H x TD x TH = 97,0 x 101,7 x 6,8 x 48,5
 manually rotatable (+ / - 40°), hidden cable routing

Set up option wall

wall mount slim 432
 bild c.43: W* x H x PD x TD = 97,0 x 58,9 x 6,8 x 9,6
 flat mounting

wall mount slim 221
 bild c.32: W* x H x PD x TD = 72,5 x 45,6 x 7,9 x 8,4
 flat mounting

wall mount universal
 bild c.43: W* x H x PD x TD | 97,0 x 58,9 x 6,8
 bild c.32: W* x H x PD x TD | 72,5 x 45,6 x 7,9
 tiltable mounting



Dimensions in cm: W = width, H = height, PD = product depth, TD = total depth. Technical modifications and errors excepted.
 * In the area of the side-mounted Loewe clip, the width of the TV set may increase by up to 1 cm, depending on the type of set.

Technical Information

Loewe bild c

43

32

Image		
Resolution (in pixels)	Ultra HD (3840 x 2160)	Full HD (1920 x 1080)
Display technology	LCD + E-LED	LCD + E-LED
Screen diagonal (in cm/inch) / Response time (in ms)	108 / 43 / 8	81 / 32 / 6,5
Peak luminance (in cd/m ²) / Viewing angle (h/v)	>450 / 178°	>350 / 178°
Ultra HD scaling / Image+ Active / Adaptive Contrast / 24p	● / — / ● / ●	— / — / ● / ●
HDR (HLG / HDR10 / Dolby Vision™) / WCG	● / ● / ● / ●	● / ● / — / ●
Video auto-dimming (VBD+) / Interior auto-dimming (OPC)	— / ●	— / ●
Reception		
DVB-T2/C/S2 HD ¹ / Multi ATVC / Unicable / Dual Channel	● / ● / ● / —	● / ● / ● / —
MPEG / MPEG2 / MPEG4 (H.264) / HEVC (H.265)	● / ● / ● / ●	● / ● / ● / ●
DVB radio	●	●
Audio		
Output in watts (sine / music) / driver (active + passive)	2 x 15 / 2 x 30 / 4	2 x 15 / 2 x 30 / 4
Acoustic speaker concept	Speaker box + bass reflex	Speaker box + bass reflex
Magic moment / front firing / down firing	— / ● / —	— / ● / —
Dolby: Audio / Digital / Digital Plus / Atmos / DTS: HD	● / ● / ● / ● / ●	● / ● / ● / ● / ●
Automatic Volume Control (AVC) / Mimi Defined™	● / —	● / —
Individual bass and treble control / Loudness	7-Band EQ / —	7-Band EQ / —
Audio out control: variable / fixed / Subwoofer	— / ● / ●	— / ● / ●
Operation		
Loewe os / Home Screen (incl. favorites)	os7 / ●	os7 / ●
Loewe app / Vivid app / my Loewe app (all: Android + iOS)	— / ● / ●	— / ● / ●
Voice control by Alexa skills / Vidaa voice	● / ●	● / ●
Electronic Program Guide (SI-data) / EPG key word search	● / —	● / —
Mediatext (HbbTV) / Teletext / page memory	● / ● / 792	● / ● / 792
Menu languages / Context related help	● ² / ●	● ² / ●
Parental Lock / Automatic turn-off / Timer	● / ● / ●	● / ● / ●
Instant Channel Zapping / Quick Start Mode	— / ●	— / ●
Number of stations in channel list incl. AV and radio	10.000	10.000
PIP (AV) ³ / Full PIP / Splitscreen TV/Videotext	— / — / ●	— / — / ●
Software update (via USB / Internet)	● / ●	● / ●
Hotel Mode (Standard / CEC / IP / RS232)	● / — / — / —	● / — / — / —
Multimedia		
Loewe dr+: storage capacity in GB / USB recording / timeshift	— / ● / ●	— / ● / ●
Photo player / Music player / Video player ⁴	● / ● / ●	● / ● / ●
Digital Media Renderer (incl. Ultra HD) / Bluetooth music player	● / ●	● / ●
Internet apps / Internet browser / Internet radio ⁵	● / ● / ●	● / ● / ●
YouTube / Amazon prime video / Netflix / Disney+	● / ● / ● / ●	● / ● / ● / ●
Connectivity and Interfaces		
HDMI 2.0b / HDMI 2.1 ⁶	4 x HDMI 2.1	3 x HDMI 2.1
HDCP 2.2 / HDMI-CEC / ARC / eARC	● / ● / ● / ●	● / ● / ● / ●
USB / Bluetooth / Screen Mirroring (Miracast)	2 (1 x USB 3.0) / ● / ●	2 (1 x USB 3.0) / ● / ●
LAN network connection / WLAN (Wi-Fi) integrated	● / ●	● / ●
Common Interface / CI Plus (CI+) 1.4 ECP certified ⁷	1	1
Digital audio: optical TOSLINK / Mini TOSLINK / ARC / eARC	● / — / ● / ●	● / — / ● / ●
Analogue audio out variable / fix (jack 3.5 mm)	— / ●	— / ●
Kensington anti theft lock	●	●
Energy		
EPREL registration No. (https://eprel.ec.europa.eu/qr/)	1288779	1387787
Power switch / Mains voltages	— / 220-240V, 50/60 Hz	— / 220-240V, 50/60 Hz
Ambient Brightness Control	●	●
WoLAN / WoWLAN / Fast Power-On (with increased consumption)	● / ● / ●	● / ● / ●
Dimensions		
Weight (approx.) in kg without setup solution	12,0	7,3
Weight (approx.) in kg incl. standard setup solution	14,8	10,0
W* x H x D (approx.) in cm without setup solution (* incl. signature flag)	97,0 x 58,9 x 6,8	72,5 x 45,6 x 7,9
W* x H x D (approx.) in cm incl. wall mount slim (* incl. signature flag)	97,0 x 58,9 x 9,6	72,5 x 45,6 x 8,4
W* x H x D (approx.) in cm incl. table stand (* incl. signature flag)	97,0 x 63,3 x 25,4	72,5 x 49,8 x 25,4
VESA support	300 x 300	100 x 100
Scope of Delivery		
Speaker	integrated	integrated
Setup Solution	table stand c	table stand c
Remote control incl. batteries	Loewe remote	Loewe remote
Manual / power cord	● / ● (2 m)	● / ● (2 m)
Optional accessories		
Selection of recommended setup solutions	floor2ceiling stand floor stand universal floor stand c wall mount slim 432 wall mount universal	floor2ceiling stand floor stand c wall mount slim 221 wall mount universal

● = included/installed — = not included / possible

¹ Reception of DVB-T2 HD is available in selected countries. Reception of digital channels may be limited by individual regulations from the respective broadcaster/provider. UK models are Freeview HD compliant.

² bs - cs - da - de - et - en - es - fr - hr - is - it - lv - lt - hu - nl - no - pl - pt - ro - sq - sk - sl - sr - fi - sv - el - be - bg - kk - mk - ru - uk - tr - ar

³ AV-PIP is only available in combination with DVB-T/C/S.

⁴ Via home network and USB.

⁵ Incl. search function.

⁶ Features e.g.: enhanced ARC, ALLM, VRR 48-60Hz, 4K@60Hz, 18 Gb/s

⁷ CI Plus (CI+) is backwards compatible with CI. Functionality is dependent on module availability from the supplier.

All product and company names are trademarks™ or registered® trademarks of their respective holders. Use of them does not imply any affiliation with or endorsement by them. Technical changes and delivery options are subject to change without notice. The product portfolio may be different and might vary depending on the country. Service offers are all handled individually.

Environment

Power consumption

Your TV set is equipped with an eco-standby power supply. In the standby mode, the power consumption drops to low power (see chapter **Technical data**). If you want to save even more energy, then disconnect the device from the mains. Please also note that the EPG data (Electronic Programme Guide) is lost and possibly programmed timer recordings **cannot** be carried out by the TV set.

The TV set will be completely separated from mains only when you unplug the mains cable.

The power consumed by the TV set during operation depends on the setting in the system settings. To achieve the values specified in the technical data, it is necessary to deactivate the "Wake-on-LAN" function. If you activate this function, the annual energy consumption will not increase by more than 20%.

If you activate the automatic dimming, your TV picture will adapt to the ambient brightness. This reduces the power consumption of the TV set.

Automatic shutdown

If the TV is not operated for 4 hours (adjustment of volume, programme change, etc.) the TV will automatically switch to stand-by mode to save energy. A prompt to terminate this shutdown process appears one minute before the 4 hours expire.

Disposal

You have chosen a very high-value and durable product.

Packaging and cardboard

The disposal of the packaging will be gladly handled for you by your specialist dealer. If you dispose of the packaging yourself, dispose of the packaging in sorted waste disposal and according to the local disposal regulations. Place cardboard and paper in the waste paper, foils and polystyrene in the recyclable waste collection.

The set



Your Loewe product is made with quality materials and components that are recyclable and reusable.

This symbol means that electrical and electronic equipment incl. cables must be disposed of separately from household waste at the end of their service life.

You can return your old set for free at designated recycling centres, or at your dealer, if you buy a similar new device.

Additional details about returns (even for non-EU countries) are also available from your local government. They make an important contribution to the protection of our environment.

The Batteries



The original equipment batteries do not contain harmful substances such as cadmium, lead or mercury.

Used batteries should not be disposed of in household waste. Dispose of used batteries free of charge in the collection containers set up at the dealer or at the public collection points.

Licenses



Dolby, Dolby Vision, Dolby Atmos, Dolby Audio, and the double-D symbol are registered trademarks of Dolby Laboratories Licensing Corporation. Manufactured under license from Dolby Laboratories.

Confidential unpublished works. Copyright © 2012-2020 Dolby Laboratories. All rights reserved.



For DTS patents, see <http://patents.dts.com>. Manufactured under license from DTS, Inc. (for companies headquartered in the U.S./Japan/Taiwan) or under license from DTS Licensing Limited (for all other companies). DTS, DTS-HD, and the DTS-HD logo are registered trademarks or trademarks of DTS, Inc. in the United States and other countries. © 2020 DTS, Inc. ALL RIGHTS RESERVED.



The Bluetooth® word mark and logos are registered trademarks of Bluetooth SIG Inc. and any use of such marks by Loewe Technology GmbH takes place under license. Other trademarks and trade names are those of their respective owners.

This set contains a software which is partly based on the work of the Independent JPEG Group.

This product includes software developed by the OpenSSL Project for use in the OpenSSL Toolkit (<http://www.openssl.org/>).

This software is provided by the OpenSSL project "as is" and any expressed or implied warranties, including, but not limited to, the implied warranties of merchantability and fitness for a particular purpose are disclaimed. In no event shall the OpenSSL project or its contributors be liable for any direct, indirect, incidental, special, exemplary, or consequential damages (including, but not limited to, procurement of substitute goods or services; loss of use, data, or profits; or business interruption) however caused and on any theory of liability, whether in contract, strict liability, or tort (including negligence or otherwise) arising in any way out of the use of this software, even if advised of the possibility of such damage.

This product includes cryptographic software written by Eric Young (eay@cryptsoft.com).

This product includes software written by Tim Hudson (tjh@cryptsoft.com).

This product contains software which was developed by third parties and / or software which is subject to GNU General Public License (GPL) and/or GNU Lesser General Public License (LGPL). You can pass on and modify them in accordance with Version 2 of the GNU General Public License or optionally every later version which is published by the Free Software Foundation.

The publication of this programme by Loewe is carried out WITHOUT ANY GUARANTEE OR SUPPORT, particularly without an implicit guarantee concerning MARKET MATURITY or the USABILITY FOR A SPECIFIC PURPOSE. Details can be found in the GNU General Public License. You can obtain the software via the Loewe customer service department.

The GNU General Public License can be downloaded from:

<http://www.gnu.org/licenses/>.

Technical information

Notes on the LCD screen

The TV set with LCD screen you have purchased satisfies the most rigorous quality requirements and has been inspected with respect to pixel errors.

Despite of thorough care when manufacturing the display, it cannot be 100% guaranteed that no subpixel defects will occur due to technical reasons.

Please understand that these types of effects, as long as they are within the limits specified in the standard (ISO 9241-307, fault class II), cannot be considered as a device defect in terms of the guarantee.

Avoid displaying static images over a longer period. Image persistence errors may arise.

Information about connected USB hard drives

Disconnecting the TV set from mains during operation or an inadvertent disruption to the power supply (e.g., power failure) can cause damage to the hard disk file system and hence loss of the recorded broadcasts.

Never ever disconnect the USB storage device from the TV set during a copy process. We recommend that you switch the TV to standby mode before disconnecting it from the mains.

Loewe are not liable for the loss of data on the integrated hard disk of your TV set. To avoid data loss, we recommend copying important recordings to an external storage medium.

Software-Update

Current software versions can be downloaded from the Loewe Internet site (see below) and installed on your TV set using a USB stick.

If your TV set is connected to the Internet, the TV set can be updated directly via the Internet.

For more information on the software update, please refer to the user handbook which can be downloaded from the Loewe Internet site.

Compatibility

It cannot be guaranteed that Loewe models will work initially and permanently with all connectable peripherals.

Apps

Scan the QR code below with your phone and download the recommended app.



"my Loewe" is an entry point to the Loewe world and gives you access to all user manuals for your Loewe products.

Conformity / Manufacturer's declaration



Hereby, Loewe Technology GmbH declares that this product meets the essential requirements and other relevant provisions of

Directive 2014/53/EU and all applicable EU directives.

In the frequency range 5150 to 5350 MHz, this TV set is restricted to indoor use in the following countries: Belgium, Bulgaria, Denmark, Germany, Estonia, Finland, France, Greece, Ireland, Italy, Croatia, Latvia, Lithuania, Luxembourg, Malta, Netherlands, Austria, Poland, Portugal, Romania, Sweden, Slovakia, Slovenia, Spain, Czech Republic, Hungary, United Kingdom, Cyprus.

You can find the complete declaration of conformity in the product selection at:

www.loewe.tv/int/support

WLAN – Power/Frequency range:
<100 mW at 2400-2483,5 MHz and 5150-5725 MHz

Bluetooth – Power/Frequency range:
<10 mW at 2,4 GHz

Imprint

Loewe Technology GmbH
Industriestraße 11
D-96317 Kronach
www.loewe.tv

© Loewe Technology GmbH, Kronach

The information in this document is subject to change without notice and does not constitute any obligation on the part of Loewe Technology GmbH.

All rights including translation, technical modifications and errors reserved.

Inleiding

Hartelijk dank dat u voor Loewe hebt gekozen en u vertrouwen in onze producten hebt.

Met Loewe hebt u niet alleen voor een moderne en technisch innovatieve televisietoestel gekozen, maar ook voor tijdloos design, pixelscherpe beeldkwaliteit, briljant geluid bij film en muziek en voor intuïtieve bediening met de afstandsbediening van Loewe, uw mobiel of tablet.

Kortom: Loewe staat voor perfecte home entertainment.

We wensen u veel plezier met eersteklas home-entertainment van Loewe en zijn blij u als klant te mogen begroeten.

Als u meer wilt weten over een veilig, langdurig en storingsvrij gebruik van het apparaat, adviseren wij u om vóór de ingebruikname van de tv het hoofdstuk **Veiligheidsaanwijzingen/waarschuwingen** op de volgende pagina te lezen.

Inhoudsopgave

Inleiding	28
Leveringsomvang	28
Documentatie	28
Positie van het typeplaatje	28
Veiligheidsaanwijzingen/waarschuwingen	29
Functie van de afstandsbedieningsknoppen	31
Positie en functie van de aansluitingen	32
De afstandsbediening voorbereiden	33
Batterijen plaatsen of vervangen	33
De tv aansluiten	33
Antennes aansluiten	33
Een extern apparaat aansluiten via een HDMI-kabel	33
Een audiosysteem aansluiten via HDMI eARC	34
Een audiosysteem aansluiten via een optische audiokabel	34
Een audiosysteem aansluiten via een analoge audiokabel	34
Aansluiten op de netvoeding	34
Aan de slag - eerste stappen	34
Het menu "Home"	35
Elektronische programmagids – EPG	36
Technische gegevens	37
Omgeving	39
Verwijdering	39
Licenties	39
Technische informatie	40
Conformiteitsverklaring/verklaring van de fabrikant	40
Impressum	40

Leveringsomvang

- Tv
- Installatie-instructies
- Draaivoet
- Voetplaat tafelstandaard
- Welkomstdoos:
 - Afstandsbediening met twee alkalinebatterijen type AAA
 - Netsnoer
 - Gebruiksaanwijzing (dit document)
 - Installatie-instructies voor de tafelstandaard
 - Schroeven voor installatie van de set-upoplossing
 - Gereedschapset voor installatie van de set-upoplossing

Documentatie

Dit deel van de gebruiksaanwijzing bevat essentiële basisinformatie. Het apparaat wordt in gebruik genomen en ingesteld met behulp van de intuïtieve gebruiksaanwijzing nadat u het apparaat voor de eerste keer hebt ingeschakeld.

Een gedetailleerde gebruiksaanwijzing met een beschrijving van de functies en onderdelen van uw nieuwe Loewe-set is in digitaal formaat te downloaden van de Loewe-website.



De gebruiksaanwijzing wordt regelmatig bijgewerkt.

Een gedetailleerde gebruiksaanwijzing vindt u hier:

www.loewe.tv/int/support

Daar vindt u ook de FAQ's (de veelgestelde vragen).





Positie van het typeplaatje

Het label met het modelnummer en de bedrijfsspanning is te vinden aan de achterkant van de tv.

Veiligheidsaanwijzingen/waarschuwingen

Voor uw veiligheid en om onnodige schade aan uw toestel te voorkomen, dient u de onderstaande veiligheidsinstructies te lezen en op te volgen.

Symbool

-  Dit symbool duidt op risico's veroorzaakt door hoge spanningen.
-  Dit symbool waarschuwt de gebruiker voor andere, specifiekere risico's.
-  Dit symbool geeft de gevaren aan die het ontstaan van brand veroorzaakt.
-  Dit symbool wijst op gevaren veroorzaakt door scherpe randen.

Verwijder het achterpaneel van de set niet

Waarschuwing: Bij het openen of verwijderen van het achterpaneel bestaat het gevaar op een elektrische schok en het risico op ernstig letsel door hoge spanningen.

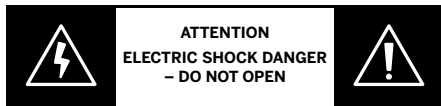

Open nooit zelf het achterpaneel. Laat reparaties en onderhoudswerkzaamheden aan uw tv over aan gekwalificeerde, erkende televisiemonteurs. Neem contact op met uw dealer of onze klantenservice.

Beoogd gebruik en omgevingsomstandigheden

 Deze tv is uitsluitend bedoeld voor de ontvangst en weergave van beeld- en geluidssignalen.

 De tv is ontworpen voor droge ruimten (woonkamers en kantoorruimtes). Het toestel mag niet worden gebruikt in ruimtes met een hoge vochtigheidsgraad (bijv. badkamer, sauna) of buitenshuis.

De hoge vochtigheid en stofconcentraties veroorzaken kruipstromen in het toestel. Dit kan leiden tot gevaar voor letsel en beschadiging van de tv door elektrische spanningen of brand.

Als u het toestel uit de kou in een warme omgeving hebt gebracht, dient u het vanwege de eventuele opbouw van condensvochtigheid ca. een uur uit te laten staan.

Plaats geen met vloeistof gevulde voorwerpen boven de tv. Bescherm de tv tegen druppelend en spatend water.

Houd kaarsen en andere open vlammen te allen tijde uit de buurt van de tv om te voorkomen dat het vuur zich verspreidt.

De materialen die we in dit apparaat hebben gebruikt, voldoen aan alle wettelijke eisen. De migratie van stoffen kan echter niet uitgesloten worden. Wij raden u daarom aan permanent contact tussen voedsel en de tv te vermijden.

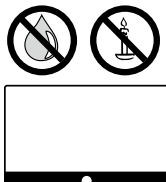

Omgevingstemperatuur: 5° C – 35° C
Relatieve vochtigheid (niet condenserend): 20 – 80%
Luchtdruk: 800 – 1114 hPa (0 – 2000 m boven NN)

Vervoer

 Het op onjuiste wijze hanteren tijdens het vervoer kan leiden tot schade aan het beeldscherm en eventueel verwondingen veroorzaken.

 Het beeldscherm is van glas of kunststof gemaakt en kan bij onjuiste hantering breken.

Er zijn minimaal twee personen nodig om de tv te vervoeren. Vervoer de tv uitsluitend in verticale positie.

Er mag tijdens het transport geen druk op het glas of kunststof worden uitgeoefend.

In gebruiksaanwijzing 1 staat hoe u de tv op de juiste manier uitpakt.

Om beschadiging van de mechanische structuur van de tv en de vloerstandaard te voorkomen, dient u de tv van de standaard te verwijderen en de twee onderdelen afzonderlijk te verplaatsen. Als de tv op zijn nieuwe plaats is opgesteld, dan zijn er minstens 2 personen nodig om deze opnieuw in elkaar te zetten.

Netsnoer/voeding

 Trek de stekker onmiddellijk uit het stopcontact als u iets ongewoons opmerkt, of als het apparaat herhaalde storingen vertoont.

Onjuiste spanningen kunnen de tv beschadigen.



Dit toestel mag uitsluitend aangesloten worden op een netvoeding met de spanning en frequentie die op het typeplaatje zijn aangegeven, met behulp van het bijgevoegde netsnoer.

De netstekker van de tv moet gemakkelijk bereikbaar zijn, zodat u het apparaat te allen tijde van het stroomnet kunt loskoppelen.

Trek bij het uittrekken van de netstekker niet aan de kabel, maar aan de stekkerbehuizing. De kabels in de netstekker kunnen beschadigd raken en kortsluiting veroorzaken als u de stekker weer in het stopcontact steekt.

Een netsnoer met beschadigde isolatie kan elektrische schokken veroorzaken en vormt een brandrisico. Gebruik nooit een beschadigd netsnoer.

Als u een draagbare stekkerdoos gebruikt om de tv aan te sluiten, dan mag u niet meerdere stekkerdozen op elkaar aansluiten.

Luchtcirculatie en hoge temperaturen



Zoals elk elektronisch apparaat heeft uw tv lucht nodig voor koeling. Als de luchtcirculatie gehinderd wordt, dan kan dit brand veroorzaken.

De ventilatiesleuven in het achterpaneel van het toestel moeten daarom altijd onbedekt blijven. Dek het toestel niet af.

Wandmontage:
Laat aan de zijkant, boven- en onderkant ten minste 10 cm vrije ruimte rondom het toestel.

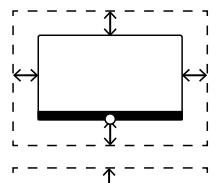

Tafelvoet/standaard:
Laat aan de zij- en bovenkant ten minste 10 cm vrije ruimte rondom het toestel.

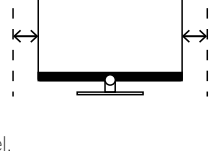

Vreemde voorwerpen



Vreemde voorwerpen aan de binnenkant van het toestel kunnen kortsluiting en brand veroorzaken.

Er bestaat gevaar op letsel en beschadiging.

Voorkom dat metalen delen, naalden, nietjes, vloeistoffen, was en dergelijke door de ventilatiesleuven van het achterpaneel in het toestel terechtkomen.

Mocht er toch een keer iets in het toestel terechtkomen, trek dan onmiddellijk de stekker van het toestel uit het stopcontact en informeer ter controle de klantenservice.

Installatie



Een tv kan vallen en ernstig lichamelijk letsel of de dood veroorzaken. Veel verwondingen, vooral bij kinderen, zijn te vermijden door eenvoudige voorzorgsmaatregelen. Bijvoorbeeld:

- Gebruik ALTIJD de kastjes, standards of montage methodes die de fabrikant van de tv heeft aanbevolen.

- Gebruik ALTIJD alleen meubilair dat de tv veilig kan dragen.

- Zorg er ALTIJD voor dat de tv niet over de rand van het meubel hangt.

- Informeer kinderen ALTIJD over de gevaren van het klimmen op meubilair om bij de tv of de bediening ervan te komen.

- Leg snoeren en kabels die op uw televisie zijn aangesloten ALTIJD zodanig dat niemand erover kan struikelen en dat deze niet losgetrokken of vastgegrepen kunnen worden.

- Plaats een tv NOOIT op een onstabiele plaats.

- Plaats de tv NOOIT op hoge meubelen (bijvoorbeeld kasten of boekenkasten) zonder zowel het meubel als de tv met een geschikte steun te verankeren.

- Plaats de tv NOOIT op doeken of andere materialen die zich tussen de tv en ondersteunende meubelen bevinden.

- Plaats NOOIT voorwerpen die kinderen in de verleiding kunnen brengen om te klimmen, zoals speelgoed en afstandsbedieningen, op de bovenkant van de tv of het meubel waarop de tv staat.

Als u de tv verplaatst, dan moet u dezelfde overwegingen als hierboven toepassen.

Tv's van Loewe zijn gespecificeerd voor accessoires van Loewe. Wij bevelen nadrukkelijk het gebruik van de originele Loewe-opstelpositie aan.

Neem de instructies voor de montage voor de verschillende opstelposities in acht! Bij elk product van Loewe wordt de bijbehorende documentatie meegeleverd.

Neem de normale gebruiksstand van de tv moet in acht. De tv mag alleen horizontaal rechtopstaand gebruikt worden (A). Bij wandmontage mag de kantelhoek maximaal 10 graden bedragen (B). Het tv-toestel mag in geen geval staand (C), liggend (D) of aan het plafond hangend (E) gebruikt worden.

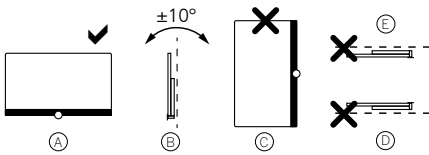

Plaats het toestel zodanig dat het niet is blootgesteld aan directe zonnestralen of aan extra verwarming door radiatoren!

Let er bij gebruik van accessoires van externe fabrikanten op dat de tv eenvoudig in de betreffende opstelpositie kan aangepast worden.

Let er tijdens het aanpassen van de tv in ieder geval op dat de druk, die u op het frame van het toestel uitoefent, niet te groot is. Juist bij tv's met een groot scherm bestaat het gevaar dat het scherm dan beschadigd raakt.

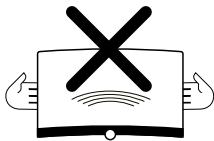

Voor de montage van een tv aan een houder volgens de VESA-norm is het gebruik van Loewe Vesa-adapterbouten **verplicht**. Als u dit niet in acht neemt, dan kan dit beschadiging van de tv veroorzaken.

De Vesa-adapterbouten moeten met een draaimoment van ca. 4 Nm aan het tv-toestel worden bevestigd. Deze zijn verkrijgbaar bij uw Loewe-dealer (verdere informatie vindt u in de online gebruiksaanwijzing).

Let u erop dat u na het uitpakken en het neerzetten van de tv het verpakkingsmateriaal buiten het bereik van kinderen houdt.

U dient de aanwijzingen voor de afvoer van verpakking en doos na te leven (zie hoofdstuk **Milieu/Afvoer/Licenties**).

Toezicht



Laat kinderen niet zonder toezicht de tv bedienen en laat hen niet in de directe omgeving van het toestel spelen!

Het toestel zou kunnen worden omgestoten, verschoven of van de standplaats naar beneden worden getrokken en personen verwonden.

Laat een ingeschakelde tv niet zonder toezicht aan staan!

Volume



Harde muziek kan gehoorbeschadiging veroorzaken. Vermijd extreem volume, vooral gedurende langere periodes en wanneer u een koptelefoon gebruikt!

Onweer



Elektrische pieken als gevolg van blikseminslag kunnen de tv zowel via het antennesysteem als via de netvoeding beschadigen.

Haal bij onweer het netsnoer en alle aangesloten antennekabels uit de tv!

Als u een netwerkkabel hebt aangesloten op de LAN-aansluiting, dan moet u deze loskoppelen!

Ook bij langere afwezigheid haalt u het netsnoer en alle aangesloten antennekabels uit de tv.

Reiniging en verzorging/Chemicaliën



Koppel de TV los van het lichtnet voordat u de TV schoonmaakt!



Beschadiging door chemicaliën kunnen gevaar kunnen spannings- en brandgevaar veroorzaken.

Stel het toestel of de accessoires daarom principieel nooit aan agressieve (bijv. bijtende) chemicaliën zoals alkaliën of zuren bloot!

Reinig de tv, het scherm en de afstandsbediening uitsluitend met een vochtige, zachte, schone en kleurneutrale doek, zonder agressief of schurend reinigingsmiddel!

De luidsprekeropeningen van uw tv zijn bedekt met textiel. Stofzuig de luidsprekeropeningen regelmatig met een zachte stofzuigerborstel!

Bij vervuiling of vlekken:

Bevochtig een zachte, kleurneutrale doek met een afwasmiddel of een gebruikelijke vlekkenvloeistof en wrijf de vlek langzaam weg! U kunt de vlek ook direct met in de winkel verkrijgbare droge vlekken spray behandelen (poeder opzuigen).

Bevochtig de gespannen stof niet direct met een neutraal afwasmiddel of vlekverwijderaar (risico op kringvorming)! Gebruik geen oplosmiddel om de stof te reinigen!

Neem bij gebruik van vlekverwijderaars de gebruiksaanwijzing van de fabrikant in acht!

Bij de reiniging van luidsprekerpanelen met nicotineaantasting bestaat een groter risico op kringvorming.

Functie van de afstandsbedieningsknoppen

Per geselecteerde bedieningsmodus (tv/video/audio/foto/apps) en functie (bijv., EPG, Teletekst, HbbTV, enz.) kan de toewijzing van knoppen afwijken van de hier beschreven toewijzing.

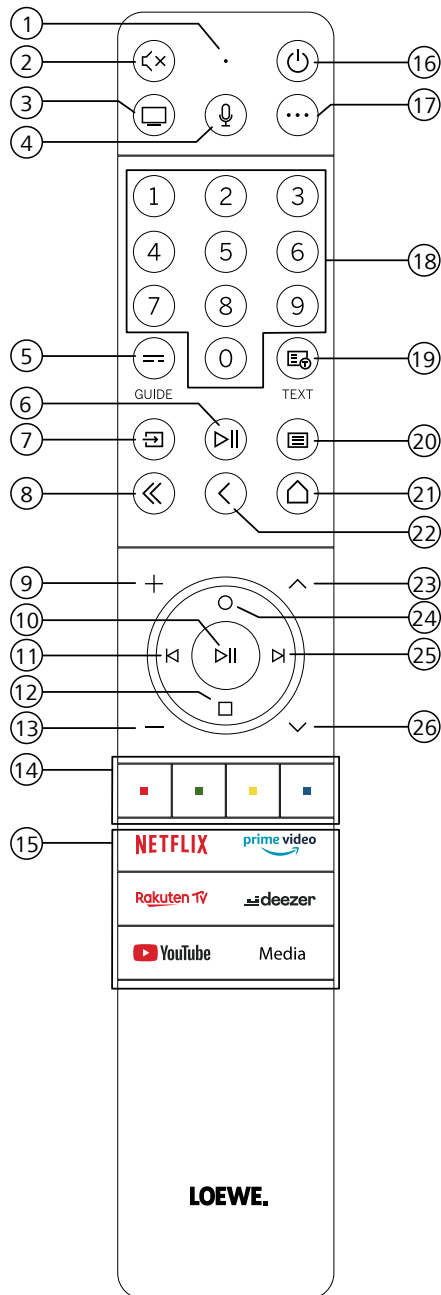

- ① Microfoon
- ② Geluid uit/aan
- ③ Tv-modus oproepen
- ④ Ingedrukt om spraakopdrachten te geven.
- ⑤ EPG (elektronische programmagids) in-/uitschakelen.
- ⑥ Kort indrukken: media afspelen/pauzeren of de Timeshift-modus starten/pauzeren/hervatten. Langer indrukken: verlichte bedieningstoetsen tonen
- ⑦ Menu "Bronnen" oproepen
- ⑧ Weergegeven menu/applicatie afsluiten
- ⑨ Volume verhogen
- ⑩ Indien niet verlicht: zenderlijst oproepen
Indien verlicht: media afspelen/pauzeren of de Timeshift-modus starten/pauzeren/hervatten
In het menu: OK-knop (selectie bevestigen).
- ⑪ Indien niet verlicht: naar links in het menu of de Timeshift-modus starten/pauzeren/hervatten
Indien verlicht: stap terug
- ⑫ Indien niet verlicht: omlaag in het menu of het menu "Zoeken" openen
Indien verlicht: Timeshift-modus stoppen/beëindigen (terug naar live-tv)
- ⑬ Volume verlagen
- ⑭ Kleurtoetsen – De bijbehorende functie uitvoeren
- ⑮ Media en "video on demand" openen
- ⑯ Schakelt de tv in of schakelt deze naar de stand-bymodus
Kort indrukken terwijl de tv is ingeschakeld: de tv en alle op de HDMI-poorten aangesloten CEC-apparaten worden in stand-by (systeemstand-by) gezet
- ⑰ Apparaatknop. Deze knop laat u andere apparaten bedienen met de Loewe-afstandsbediening.
- ⑱ Direct zenders kiezen met cijfertoetsen
- ⑲ Teletekst/mediatekst aan/uit
- ⑳ Kort indrukken: Systeeminstellingen oproepen.
Langer indrukken: Koppelt de afstandsbediening via Bluetooth aan de TV.
- ㉑ Het menu "Home" oproepen
- ㉒ Stap/niveau terug in het menu Tijdens het tv-kijken schakelt u hiermee terug naar het eerder bekeken zender.
- ㉓ Volgende zender
- ㉔ Indien niet verlicht: omhoog of naar links in het menu
Tijdens het tv-kijken kunt u hiermee informatie over de uitzending mee bekijken.
Indien verlicht: menu "Opnames" openen
- ㉕ Indien niet verlicht: naar rechts in het menu of het afspelen in Timeshift-modus pauzeren en de bediening van Timeshift openen
Indien verlicht: stap vooruit
- ㉖ Vorige zender

Let op: De toetstoewijzing kan verschillen afhankelijk van de software- of apparaatversie.

Positie en functie van de aansluitingen

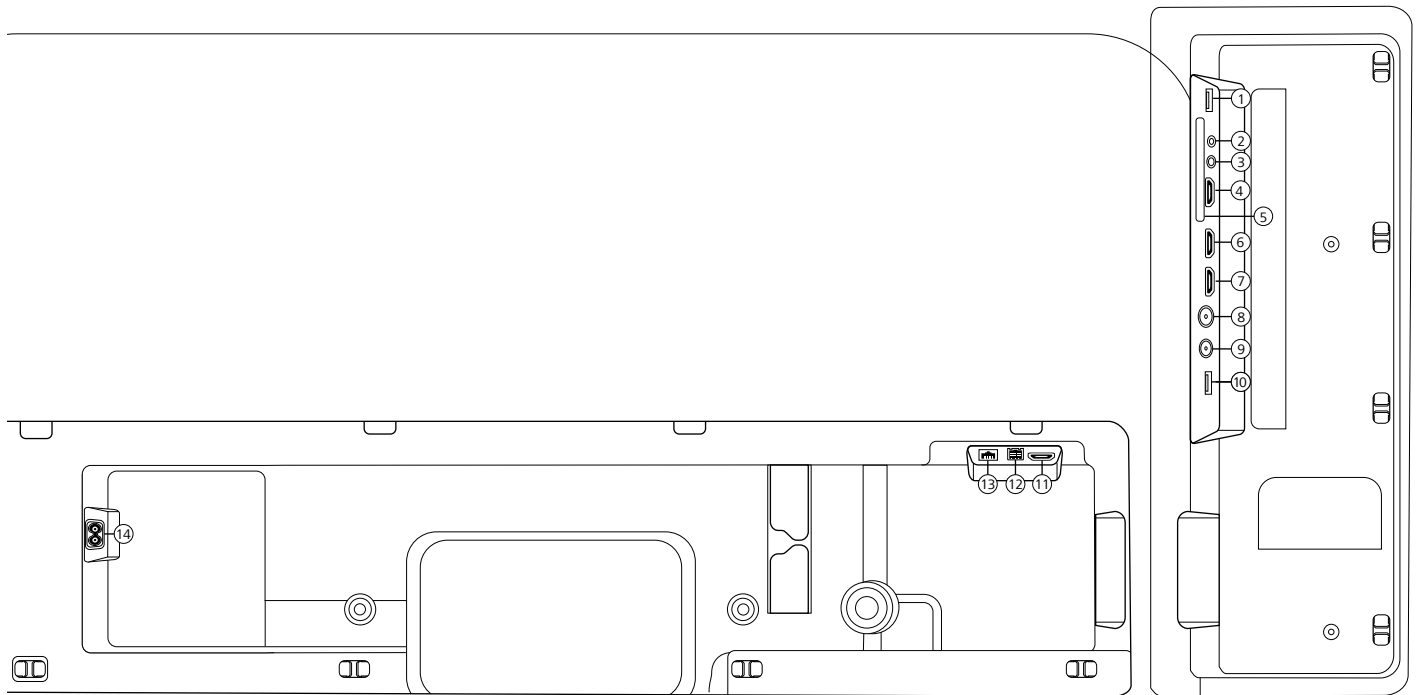

- ① **USB 3.0** - USB-aansluiting
USB type A – USB 3.0 (max. 1000 mA)
- ② **AUDIO OUT** - Audio-uitgang
Stekkerbus 3,5 mm (analoog) L/R
- ③ **SERVICE**
- ④ **HDMI 1** - HDMI-ingang 1
HDMI – Digital Video IN/Audio IN
- ⑤ **COMMON INTERFACE** -CI-slot
(standaard V1.4)
- ⑥ **HDMI 2** - HDMI-ingang 2
(met **e**nanced **A**udio **R**eturn **C**hannel)
HDMI – Digital Video IN/Audio IN/OUT
- ⑦ **HDMI 3** - HDMI-ingang 3
HDMI – Digital Video IN/Audio IN
- ⑧ **ANT TV** - Antenne/kabel
analoog / DVB-T/T2/C HD
IEC-bus – 75 Ohm / 5 V / 80 mA
- ⑨ **ANT SAT** - Satellietantenne
DVB-S/S2 HD
F-bus – 75 Ohm / 13/18 V / 500 mA
- ⑩ **USB 2.0** - USB-aansluiting
USB type A – USB 2.0 (max. 500 mA)
- ⑪ **HDMI 4** ^a - HDMI-ingang 4
HDMI – Digital Video IN/Audio IN
- ⑫ **TOSLINK** - Audio-uitgang
TOSLINK (digitaal)
- ⑬ **LAN** - Netwerkaansluiting
RJ-45 – Ethernet / Fast Ethernet
- ⑭ **AC IN** - Netaansluiting
Stopcontact - 220-240 V - 50 / 60 Hz

^a HDMI 4 ingang is niet beschikbaar op de bild c.32.

De afstandsbediening voorbereiden

Het verwijderen van de batterijzekerung

De afstandsbediening is voorzien van batterijen. Om de afstandsbediening klaar voor gebruik te maken, verwijdert u het plastic lipje zoals hieronder aangegeven.

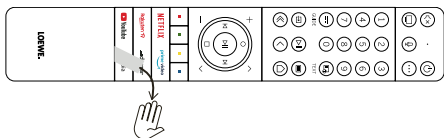

Batterijen plaatsen of vervangen

Druk op de plaats van de pijl en schuif tegelijkertijd het batterijvakdeksel naar beneden.

Gebruik uitsluitend lekvrije microcellen van het type LR 03 (AAA) alkalimangaan. Gebruik geen verschillende types batterijen en gebruik geen oude en nieuwe batterijen door elkaar.

Zorg ervoor dat de batterijen niet in de handen van kinderen terechtkomen. De gebruikte batterijen mogen niet worden blootgesteld aan te grote hitte, zoals rechtstreeks zonlicht, vuur en dergelijke!

Let op: De positie van de batterijen staat in het batterijvakje aangegeven (tegenovergesteld van elkaar). Let bij het plaatsen van de batterijen op de correcte positie van de polen (+ en -). Let hierbij niet op de batterijcontacten (veertjes), maar door de illustratie in het batterijvak.

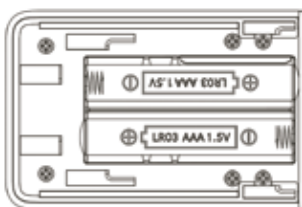

Gooi gebruikte batterijen op een milieuvriendelijke manier weg (zie hoofdstuk Milieu/juridische informatie).

Schuif het batterijvakdeksel na het plaatsen van de batterijen weer op zijn plaats.

De tv aansluiten

Voor dat u een extern apparaat aansluit, moet u ervoor zorgen dat zowel de tv als het externe apparaat van de stroom zijn losgekoppeld.

De TV-aansluitingen zitten verborgen onder de achterklep. Verwijder de achterklep en sluit de kabels aan zoals aangegeven in de onderstaande illustraties.

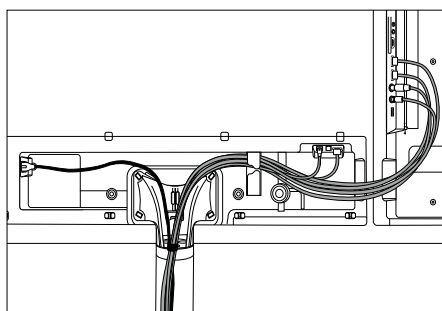
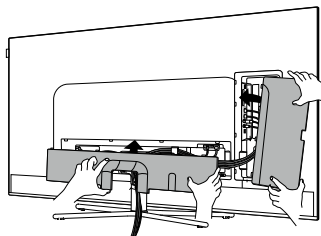

Als u de externe apparaten hebt aangesloten op de tv, dan plaatst u de achterklep terug.

Antennes aansluiten

Terrestrisch/analoge kabel DVB-T/T2/C HD-antenne:

Steek de aansluitkabel van de antenne, het kabel-telvisiesysteem of de kamerantenne in de ANT TV-aansluiting.

Als u een analoge kabel-/DVB-C-aansluiting en een DVB-T-antenne naast elkaar wenst te gebruiken, dient u een externe antenneomschakelaar te gebruiken (verkrijgbaar bij uw dealer).

Satellietantenne DVB-S/S2 HD:

Sluit een verbindingkabel aan van de LNB naar de ANT SAT-aansluiting van de tv.

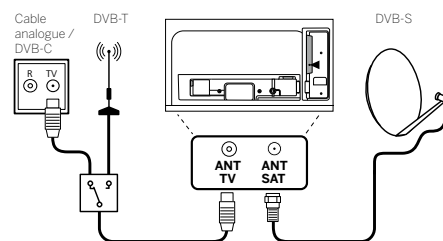

Een extern apparaat aansluiten via een HDMI-kabel

HDMI-aansluitingen (High Definition Multimedia Interface) maken de overdracht mogelijk van digitale beeld- en geluidssignalen van een hulpparaat (bijv. dvd-speler, Blu-ray-speler, camcorder, Set-Top-Box) via één aansluitkabel.

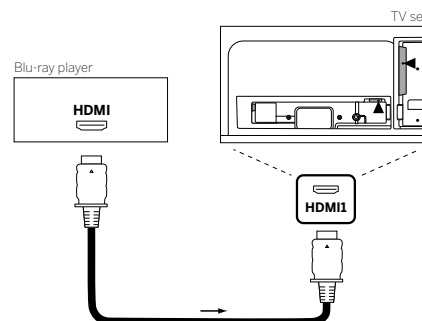

Sluit het apparaat via een HDMI-kabel met een type A-connector (niet meegeleverd) aan op één van de HDMI-aansluitingen van het TV-toestel. Om de mogelijkheden van uw tv optimaal te benutten, gebruikt u een kabel met het label "Premium High-Speed HDMI Cable" of beter.

Een audiosysteem aansluiten via HDMI eARC

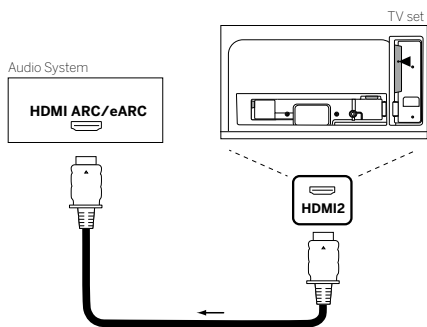

Gebruik een HDMI-kabel (niet meegeleverd) om de HDMI eARC-aansluiting van de tv te verbinden met de HDMI ARC/eARC-aansluiting van een audiosysteem of soundbar. We raden aan om een kabel te gebruiken met de aanduiding "Ultra High-Speed HDMI Cable" en een type A connector.

Ultra High Speed HDMI-kabels zijn ontworpen om de nieuwe eARC-functie te ondersteunen, naast de videomodi met de hoogste resolutie. De standaard HDMI-kabel met Ethernet en de hoge-snelheid HDMI-kabel met Ethernet zullen ook eARC ondersteunen.

Een audiosysteem aansluiten via een optische audiokabel

Alvorens u deze aansluiting maakt, moet u de plastic beschermkapjes van de kabelconnectors verwijderen.

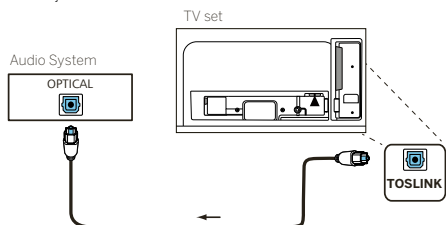

Sluit de audio-uitgang van de tv met het label TOSLINK aan op de digitale audio-ingang van een audiosysteem.

Een audiosysteem aansluiten via een analoge audiokabel

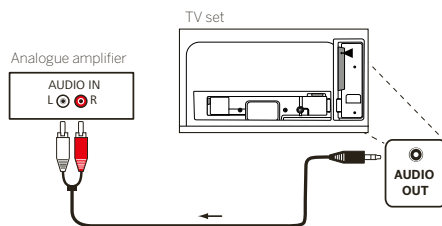

Gebruik een stereo cinch-connector/adaptorkabel om de audio-uitgang AUDIO OUT aan te sluiten op de analoge audio-ingang van het audiosysteem.

Aansluiten op de netvoeding

Steek de stekker van de tv in een 220-240 V-stopcontact.

Steek het netsnoer in de netvoedingsaansluiting (AC IN) van de tv en leid de kabel uit de tv zoals aangegeven op de onderstaande afbeelding.

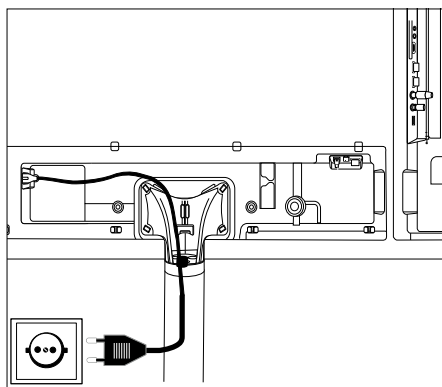

Steek de stekker van het netsnoer in een stopcontact.

Aan de slag - eerste stappen

Voordat u de tv voor de eerste keer opstart, moet u ervoor zorgen dat u de aansluiting van uw externe apparaten hebt voltooid en dat de tv is aangesloten op de netvoeding.

1. Druk op de knop (Stand-by) van de afstandsbediening om de tv in te schakelen.
2. U wordt verwelkomd door de installatiewizard die u helpt om de tv in een paar eenvoudige stappen in te stellen.

Om te navigeren in de installatiewizard:

- gebruik de pijltjestoetsen om het gewenste item te selecteren.
- Druk op OK om het geselecteerde item te bevestigen.
- Druk op de toets om een stap terug te gaan.

STAP 1 – De taal selecteren



STAP 2 – Verbinding maken met het internet

Optionele stap. Als u deze stap wenst over te slaan, druk dan op de pijl naar rechts.

Als u de tv met een Ethernet-kabel op uw thuisnetwerk hebt aangesloten en uw netwerkconfiguratie DHCP toestaat, dan wordt het toestel automatisch met het internet verbonden.

U kunt ook een wifi-verbinding gebruiken. U moet eerst het netwerk selecteren uit de lijst van beschikbare netwerken. U krijgt dan de vraag om uw wifi-wachtwoord in te voeren. U kunt dit doen door te typen op het toetsenbord op het scherm.



STAP 3 – Het land selecteren

Selecteer het land waar de tv gebruikt zal worden. Hierdoor kan de tv optimale functies voor het gekozen land installeren.



STAP 4 – Algemene voorwaarden

Lees aandachtig alle informatie over de voorwaarden door! Als u een, meerdere of alle selectievakjes uitschakelt, dan worden een, meerdere of alle slimme functies uitgeschakeld. U kunt deze instellingen later wijzigen in het menu "Ondersteuning".

Ga verder naar de volgende stap door "OK" te selecteren.



STAP 5 - Inloggen op uw VIDAA-account

Optionele stap. Als u deze stap wenst over te slaan, druk dan op de pijl naar rechts.

Log in op uw bestaande VIDAA-account of maak een nieuw account aan.

Met een VIDAA-account beschikt u over alle beste functies van uw smart-tv. De tv blijft dan altijd up-to-date.



STAP 6 – Ingangsbron selecteren

Kies één van de mogelijke ingangen als standaardbron.



Als u tv als standaardbron hebt gekozen, dan hebt u de mogelijkheid om op zenders af te stemmen.

Selecteer één van de opties waarvan u de zenders wilt afstemmen: [Satelliet], [Antenne], [Kabel]

Stel de gewenste afstemopties in en begin met afstemmen.

Het menu "Home"



Het menu "Home" is de centrale overzichtspagina van uw tv. Vanuit dit menu kunt u naar inhoud zoeken, ingangsbronnen beheren of systeeminstellingen invoeren.

U kunt naar het menu "Home" gaan door op de toets  (Home) te drukken.

1. Hoofdmenu (Zoeken, Ingangen, Systeeminstellingen, Profiel)

-  Zoeken – zoek naar applicaties met trefwoorden.
-  Bronnen – Selecteer of hernoem de ingangsbron. U hebt toegang tot lokaal aangesloten apparaten (zoals AV, HDMI, USB).
-  Systeeminstellingen – opent het tv-configuratiemenu, bijv. met instellingen voor beeld, geluid, netwerk.
-  Profielinformatie – log in op uw VIDAA-account.

• De tijd wordt rechtsboven in het scherm weergegeven.

2. Aanbevelingenlijst

Deze rij bevat een lijst aanbevelingen voor de applicatie die momenteel is geselecteerd. Deze lijst van aanbevelingen verschijnt slechts voor sommige applicatie.

3. Lijst met apps

Deze rij bevat een lijst met favoriete apps. De bibliotheek van alle geïnstalleerde apps is beschikbaar via de tegel "My Apps" in dezelfde rij.

Applicaties toevoegen aan het menu "Home":

- ga naar de bibliotheek met apps via de tegel "My Apps".
- Selecteer in de bibliotheek de app die u aan het menu "Home" wilt toevoegen.
- Druk op de toets  (Instellingen), selecteer de optie "Sorteer" en bevestig met OK.
- U kunt nu de app-tegel in de lijst verplaatsen met behulp van de pijltjestoetsen op de afstandsbediening.

- Verplaats de app-tegel naar een nieuwe positie in de bovenste rij apps en bevestig de nieuwe positie door op OK te drukken.

4. Extra rijen

De extra rijen zijn gewijd aan aanbevelingen van uw geïnstalleerde apps.

Elektronische programmagids – EPG

EPG staat voor Electronic Programme Guide (Elektronische programmagids) en geeft u programmadetails op het scherm. Met dit systeem krijgt u, net als met een papieren televisiegids, informatie over het huidige programma. Bovendien kunt u programma's in het geheugen opslaan en opnames programmeren.

Om de EPG te openen/sluiten, drukt u op de toets  (EPG).



Let op:

- EPG is alleen beschikbaar voor DVB-zenders.
- De eerste keer dat u EPG start, opent een wizard die u door de noodzakelijk voorinstellingen leidt.
- Afhankelijk van het aantal zenders dat voor EPG is geselecteerd, kan het enige tijd duren voordat de programma-informatie wordt weergegeven.

EPG-bediening

In de linkerkolom staat een zenderlijst van de geselecteerde bron-/stationlijst (bijv. DVB-C, persoonlijke lijst).

^/v: Pagina per pagina door de zenderlijst bladeren.

Pijlen omhoog/omlaag: Door de zenderlijst balderen.

Pijlen links/rechts: Door de programma's bladeren.

In de zenderlijst markeren lichter velden de programma's die momenteel uitgezonden worden. Een witte verticale lijn geeft de huidige tijd aan in de lopende programma's.

OK: Er wordt gedetailleerde informatie over het geselecteerde programma opgeroepen.

Rode toets: Opent het schemascherm.

Groene toets: Toont een menu waarin u kleuren kunt toewijzen aan specifieke uitzendinhoud (bijvoorbeeld Nieuws, Films, Sport). Gebruik de pijlen en de toets OK om het gewenste inhoudstype aan een bepaalde kleur toe te wijzen. Verlaat dit menu door op de groene toets te drukken. Programma's

die behoren tot de categorieën die u hebt geselecteerd, worden nu in kleur gemarkeerd in de programmagids.

Gele toets: Bekijk de programmalijs van de vorige dag.

Blaue toets: Bekijk de programmalijs van de volgende dag.

Programma-preview

Gebruik de pijlen om de gewenste zender in de zenderlijst te markeren.

Druk kort op de toets OK om de keuze te bevestigen.

In het venster linksboven wordt nu het huidige programma van de geselecteerde zender weer gegeven.

Een programma opnemen via de EPG

Met de EPG kunt u gemakkelijk timeropnamen van tv-programma's programmeren.

Druk op de toets OK om de gedetailleerde informatie van het geselecteerde programma te openen.

Selecteer de optie [Opnemen] en druk op de toets OK.

Controleer de timergegevens en werk deze zo nodig bij (bijv. map, begin, einde, opnametype).

In de EPG wordt achter de titel van het programma een opnamesymbool geplaatst.

Een programma opslaan via de EPG

U kunt een programma dat nog niet is begonnen in het geheugen opslaan. Bij opgeslagen programma's krijgt u bij het begin van het betreffende programma de vraag of de tv van kanaal moet veranderen of dat de tv vanuit de stand-bymodus moet inschakelen.

Markeer het gewenste programma met de pijlen.

Druk op de toets OK om de gedetailleerde informatie van het geselecteerde programma te openen.

Selecteer de optie "Herinnering" en druk op de toets OK.

In de EPG wordt achter de titel van het programma een herinneringssymbool geplaatst.

De afstandsbediening programmeren voor een Set Top Box (STB)

U kunt de afstandsbediening programmeren om ze met bepaalde Set Top Boxes te gebruiken. Daarvoor hoeft u alleen de driecijferige code in te voeren.



In onze online gebruikershandleiding vindt u een lijst met alle beschikbare apparaten en de bijbehorende codes.

Ga als volgt te werk:

- Activeer eerst de apparaatmodus door de knop  (Apparaat) gedurende drie seconden ingedrukt te houden.

- Houd vervolgens de knoppen  (Apparaat) en  ingedrukt om de Set Top Box- of leermodus te activeren. De led knippert tweemaal om de uitvoering hiervan te bevestigen.

- In de STB-modus volgt u dan de volgende stappen:



1. Om de afstandsbediening te programmeren houdt u de knop  (Apparaat) en de knop **OK** gedurende vijf seconden ingedrukt.
2. De audio-led knippert tweemaal.
3. Voer nu de code in.
4. De audio-led knippert eenmaal ter bevestiging.
5. Druk op de knop  (Aan/Uit) om te testen.
6. Als de Set Top Box reageert, drukt u op de knop **OK** om het proces af te ronden, waarna de led tweemaal knippert om dit te bevestigen. Anders herhaalt u de procedure vanaf stap 3.

Als een onjuiste code werd ingevoerd, brandt de led gedurende twee seconden om de fout aan te geven. De actuele modus blijft actief.

Als u gedurende tien seconden na het invoeren van de code geen knop indrukt, wordt het proces automatisch beëindigd. Daarna licht de audio-led twee seconden lang op om aan te geven dat het proces beëindigd is.

Automatisch zoeken

U kunt het gewenste apparaat ook zoeken in de lijst. Ga daarvoor als volgt te werk:

1. Houd de knop  (Apparaat) en de knop **OK** gedurende 5 seconden ingedrukt.
2. De led knippert tweemaal ter bevestiging.
3. Navigeer omhoog of omlaag met het bedieningselement om een apparaat uit de lijst te selecteren.
4. Wanneer het geselecteerd is, licht de led gedurende één seconde op.
5. Druk op de knop  (Aan/Uit) om te testen.
6. Als de STB reageert, sluit u deze modus af door op de knop **OK** te drukken en knippert de led tweemaal om aan te geven dat het proces geslaagd is.

Ook in dit geval wordt het proces beëindigd na 10 seconden zonder input. De led licht gedurende twee seconden op om aan te geven het proces beëindigd is.

Inleren van de afstandsbediening

Alle knoppen behalve de apparaatknop kunnen worden ingeleerd om apparaten te bedienen die niet in de geïntegreerde database opgenomen zijn. De functies van de geselecteerde knop worden dan volledig of gedeeltelijk overschreven door de nieuwe codes.

Hiervoor plaatst u de afstandsbediening van Loewe tegenover de afstandsbediening die moet worden vervangen, zodat de signaalzenders zich op een onderlinge afstand van 1-5 cm in elkaars gezichtsveld bevinden.





Het leerproces wordt gestart in de STB-/leermodus.

- Activeer eerst de apparaatmodus door de knop  (Apparaat) gedurende drie seconden ingedrukt te houden.

- Houd vervolgens de knoppen  (Apparaat) en  ingedrukt om de Set Top Box- of leermodus te activeren. De led knippert tweemaal om de uitvoering hiervan te bevestigen.

- In de STB-modus volgt u dan de volgende stappen:

1. Houd de knop  (Apparaat) en de rode knop  gedurende vijf seconden ingedrukt.
2. De led licht tweemaal op ter bevestiging en blijft branden terwijl de leerfunctie geactiveerd is.
3. Druk op de knop op de Loewe-afstandsbediening die een functie moet leren. De led knippert eenmaal.
4. Druk nu op de gewenste knop op de oorspronkelijke afstandsbediening.
5. De led knippert tweemaal ter bevestiging en blijft dan branden. Als er een fout optreedt bij het inleren, knippert de led tienmaal, maar blijft ze daarna ook branden.
6. Indien nodig herhaalt u de procedure of leert u meer knoppen in volgens stap 3.
7. Druk ten slotte op de knop  (Apparaat) of druk gedurende meer dan tien seconden op geen enkele knop.

Loewe bild c

Schermdiagonaal (in cm / in inch): 108/43, 81/32
Resolutie (in pixels): Ultra HD (3840 x 2160), Full HD (1920 x 1080)
EU energie-efficiëntieklasse SDR/HDR: G/G, F/G

Stroomverbruik in ON-modus max. in watt: 115, 70
Stroomverbruik in stand-by / netwerk stand-by: 0,3 / 0,8
Energieverbruik SDR/HDR kWh/1000h: 54/82, 28/39

TV

Tafeloplossing, draaibaar

Leveringsomvang omvat o.a. bild c en table stand in chroom
bild c.43: B* 97,0 / H 63,0 / DP 6,8 / DG 25,8
bild c.32: B* 72,5 / H 49,4 / DP 7,9 / DG 25,8
handmatig draaibaar (+ / - 20°), verborgen kabelgeleiding



Model

Basalt grijs	43
	32
Chroom	floor stand c
Basalt grijs	floor2ceiling stand
	floor stand universal
Zwart	wall mount slim 432
	wall mount slim 221
	wall mount universal

Opstellingsoplossingen

Andere opties zijn mogelijk. Uw gespecialiseerde handelspartner zal u graag adviseren.

Standaardoplossingen, draaibaar

floor stand c

bild c.43: B* x H x DP x DG | 97,0 x 110,1 x 6,8 x 48,7
bild c.32: B* x H x DP x DG | 72,5 x 96,6 x 7,9 x 48,7
handmatig draaibaar (+ / - 45°)
verborgen kabelgeleiding

floor2ceiling stand

bild c.43: B* x H x DP x DG = 97,0 x 220-290 x 6,8 x 18,5
bild c.32: B* x H x DP x DG = 72,5 x 220-290 x 7,9 x 17,3
handmatig draaibaar (+ / - 110°), verstelbare hoogte (220 - 290 cm),
verborgen kabelgeleiding, wall mount slim 432 of 221 vereist

floor stand universal

bild c.43: B* x H x DP x DG = 97,0 x 101,7 x 6,8 x 48,5
handmatig draaibaar (+ / - 40°), verborgen kabelgeleiding

Muuroplossingen

wall mount slim 432

bild c.43: B* x H x DP x DG = 97,0 x 58,9 x 6,8 x 9,6
vlakke montage

wall mount slim 221

bild c.32: B* x H x DP x DG = 72,5 x 45,6 x 7,9 x 8,4
vlakke montage

wall mount universal

bild c.43: B* x H x DP x DG | 97,0 x 58,9 x 6,8
bild c.32: B* x H x DP x DG | 72,5 x 45,6 x 7,9
kantelbare montage



Afmetingen in cm: W = breedte, H = hoogte, DP = diepte product, DG = diepte geheel. Technische wijzigingen en vergissingen voorbehouden.
* In de buurt van de aan de zijkant gemonteerde Loewe-clip kan de breedte van het TV-toestel, afhankelijk van het type toestel, tot 1 cm toenemen.

Technische informatie

Loewe bild c

43

32

Schermb

Schermresolutie (in pixels)	Ultra HD (3840 x 2160)	Full HD (1920 x 1080)
Display-technologie	LCD + E-LED	LCD + E-LED
Beeldscherm diagonaal (in cm / inch) / responstijd (in ms)	108 / 43 / 8	81 / 32 / 6,5
Piek luminantie (in cd/m ²) / kijkhoek (h/v)	>450 / 178°	>350 / 178°
Ultra HD-scaling / Image+ Active / modulerend contrast / 24p	● / — / ● / ●	— / — / ● / ●
HDR (HLG / HDR10 / Dolby Vision™) / WCG	● / ● / ● / ●	● / ● / — / ●
Auto-dimmende video (VBD+) / Auto-dimmende ruimte (OPC)	— / ●	— / ●

Ontvangst

DVB-T2/C/S2 HD ¹ / Multi ATVC / Unicable / Dual Channel	● / ● / ● / —	● / ● / ● / —
MPEG / MPEG2 / MPEG4 (H.264) / HEVC (H.265)	● / ● / ● / ●	● / ● / ● / ●
DVB-radio	●	●

Audio

Vermogen in watt (sinus / muziek) / driver (actief + passief)	2 x 15 / 2 x 30 / 4	2 x 15 / 2 x 30 / 4
Akoestisch luidsprekerconcept	Speaker box + bass reflex	Speaker box + bass reflex
Magic moment / naar voren stralend / naar onder stralend	— / ● / —	— / ● / —
Dolby: Audio / Digitaal / Digitaal plus / Atmos / DTS: HD	● / ● / ● / ● / ●	● / ● / ● / ● / ●
Automatische volumeregeling (AVC) / Mimi Defined™	● / —	● / —
Afzonderlijke regeling lage en hoge tonen / loudness	7-Band EQ / —	7-Band EQ / —
Audio-uit instelling: variabel / vast / subwoofer	— / ● / ●	— / ● / ●

Operation

Loewe os / Home-scherm (incl. favorieten)	os7 / ●	os7 / ●
Loewe app / Vivid app / my Loewe app (alle: Android + iOS)	— / ● / ●	— / ● / ●
Spraakbesturing met Alexa skills / Vidaa voicz	● / ●	● / ●
Elektronische programmagids / Zoeken via EPG trefwoorden	● / —	● / —
Mediatext (HbbTV) / Teletext / Paginageheugen	● / ● / 792	● / ● / 792
Menutalen / Inhoud-gerelateerde hulp	● ² / ●	● ² / ●
Kinderslot / Automatische uitschakeling / Timer	● / ● / ●	● / ● / ●
Instant Channel Zapping / Snelstartmodus	— / ●	— / ●
Nombre de stations dans les listes de chaînes, y compris AV et radio	10.000	10.000
PIP (AV) ³ / Full PIP / Splitscreen TV: teletext	— / — / ●	— / — / ●
Software-update (via USB / Internet)	● / ●	● / ●
Hotelmodus (Standaard / CEC / IP / RS232)	● / — / — / —	● / — / — / —

Multimedia

Loewe dr+: Opslagcapaciteit in GB / USB-opname / Timeshift	— / ● / ●	— / ● / ●
Fotoplayer / Musikplayer / Videoplayer ⁴	● / ● / ●	● / ● / ●
Digital Media Renderer (incl. Ultra HD) / Bluetooth muziekspeler	● / ●	● / ●
Internet-apps / Internet-browser / Internet-radio ⁵	● / ● / ●	● / ● / ●
YouTube / Amazon prime video / Netflix / Disney+	● / ● / ● / ●	● / ● / ● / ●

Aansluitingen en interfaces

HDMI 2.0b / HDMI 2.1 ⁶	4 x HDMI 2.1	3 x HDMI 2.1
HDCP 2.2 / HDMI-CEC / ARC / eARC	● / ● / ● / ●	● / ● / ● / ●
USB / Bluetooth / Screen Mirroring (Miracast)	2 (1 x USB 3.0) / ● / ●	2 (1 x USB 3.0) / ● / ●
LAN-netwerkaansluiting / WLAN (Wi-Fi) geïntegreerd	● / ●	● / ●
Common Interface / CI Plus (CI+) 1.4 ECP-gecertificeerd ⁷	1	1
Digitale audio: optische TOSLINK / Mini TOSLINK / ARC / eARC	● / — / ● / ●	● / — / ● / ●
Analoge audio-uitgang variabel / vast (3,5 mm jack)	— / ●	— / ●
Kensington-slot (diefstalbeveiliging)	●	●

Energie

EPREL-registratienummer (https://eprel.ec.europa.eu/qr/)	1288779	1387787
Netschakelaar / netspanning	— / 220-240V, 50/60 Hz	— / 220-240V, 50/60 Hz
Aanpassing aan omgevingslicht	●	●
WoLAN / WoWLAN / Fast Power-On (met verhoogd verbruik)	● / ● / ●	● / ● / ●

Afmetingen

Gewicht (ca.) in kg zonder opstellingsoplossing	12,0	7,3
Gewicht (ca.) in kg incl. standaard opstellingsoplossing	14,8	10,0
B* x H x D (ca.) in cm zonder opstellingsoplossing (* incl. signature flag)	97,0 x 58,9 x 6,8	72,5 x 45,6 x 7,9
B* x H x D (ca.) in cm incl. wall mount slim (* incl. signature flag)	97,0 x 58,9 x 9,6	72,5 x 45,6 x 8,4
B* x H x T (ca.) in cm incl. table stand (* incl. signature flag)	97,0 x 63,3 x 25,4	72,5 x 49,8 x 25,4
VESA-ondersteuning	300 x 300	100 x 100

Leveringsomvang

Luidspreker	integrated	integrated
Opstellingsoplossing	table stand c	table stand c
Afstandsbediening incl. batterijen	Loewe remote	Loewe remote
Gebruiksaanwijzing / netsnoer	● / ● (2 m)	● / ● (2 m)

Optionele accessoires

Selectie van aanbevolen opstellingsoplossingen	floor2ceiling stand floor stand universal floor stand c wall mount slim 432 wall mount universal	floor2ceiling stand floor stand c wall mount slim 221 wall mount universal
--	--	---

● = beschikbaar/geïnstalleerd — = niet beschikbaar/mogelijk

¹ DVB-T2 HD-ontvangst is mogelijk in bepaalde landen.
² bs - cs - da - de - et - en - es - fr - hr - is - it - lv - lt - hu - nl - no - pl - pt - ro - sq - sk - sl - sr - fi - sv - el - be - bg - kk - mk - ru - uk - tr - ar
³ AV-PIP alleen mogelijk in combinatie met DVB-T/C/S.
⁴ Via het thuisnetwerk en USB.
⁵ incl. zoekfunctie.
⁶ Functies, o.a.: enhanced ARC, ALLM, VRR 48-60Hz, 4K@60Hz, 18 Gb/s
⁷ CI Plus (CI+) is achterwaarts compatibel met CI. De functie hangt af van de beschikbaarheid van de module bij de provider.

Milieu

Energieverbruik:

Uw tv is uitgerust met een energiebesparende stand-byvoedingsseenheid. In de stand-bymodus daalt het verbruik tot een minimum (zie hoofdstuk **Technische gegevens**). Als u nog meer energie wilt besparen, koppel het apparaat dan los van het lichtnet. Houd er echter rekening mee dat daarbij in bepaalde gevallen de EPG-gegevens (Elektronische Programmagids) verloren gaan en eventueel geprogrammeerde timeropnamen via de tv **niet** worden uitgevoerd.

De tv kan alleen volledig van het elektriciteitsnet worden ontkoppeld door de netstekker eruit te trekken.

Het verbruik van de tv hangt af van de de instelling in de systeeminstellingen. Om de in de technische gegevens aangegeven waarden te bereiken, moet de functie "Wake-on-LAN" worden gedeactiveerd. Als u deze functie activeert, dan neemt het jaarlijkse energieverbruik met niet meer dan 20% toe.

Wanneer u de automatische dimfunctie activeert, past uw televisiebeeld zich aan aan het omgevingslicht. Dat zorgt er ook voor dat de tv minder stroom verbruikt.

Automatisch uitschakelen

Als de tv gedurende 4 uur niet bediend wordt (volume aanpassen, programma veranderen, enz.), dan schakelt de tv automatisch over naar de stand-by-modus om energie te besparen. Een minuut voor het verstrijken van de 4 uur verschijnt een prompt om dit afsluitproces te annuleren.

Verwijdering

U hebt gekozen voor een zeer hoogwaardig en duurzaam product.

Verpakking en doos

De Loewe-dealer helpt u graag met de verwijdering van de verpakking. Als u de verpakking zelf wegdoet, lever deze dan in bij een gescheiden afvalinzameling en in overeenstemming met de plaatselijke afvalverwerkingsvoorschriften. Doe karton en papier bij het oud papier en folies en polystyreen bij het recyclebaar afval.

De tv-set



Uw Loewe-product is gemaakt van hoogwaardige materialen en onderdelen die recyclebaar en herbruikbaar zijn.

Dit symbool betekent dat elektrische en elektronische apparatuur, met inbegrip van kabels, aan het

einde van hun levensduur gescheiden van het huisvuil afgevoerd moeten worden.

U kunt uw oude toestel gratis inleveren bij aangegeven recyclingcentra, of bij uw dealer, als u een vergelijkbaar nieuw toestel koopt.

Meer informatie over retournering (zelfs voor niet-EU-landen) is ook verkrijgbaar bij uw plaatselijke overheid. Zij leveren een belangrijke bijdrage tot de bescherming van ons milieu.

De batterijen



De batterijen van de originele apparatuur bevatten geen schadelijke stoffen zoals cadmium, lood of kwik.

Gebruikte batterijen mogen niet met het huisvuil weggegooid worden.

Gooi gebruikte batterijen gratis weg in de verzamelcontainers die bij de dealer of bij de openbare inzamelpunten staan.

Licenties



Dolby, Dolby Vision, Dolby Atmos, Dolby Audio, and the double-D symbol are registered trademarks of Dolby Laboratories Licensing Corporation. Manufactured under license from Dolby Laboratories.

Confidential unpublished works. Copyright © 2012-2020 Dolby Laboratories. All rights reserved.



For DTS patents, see <http://patents.dts.com>. Manufactured under license from DTS, Inc. (for companies headquartered in the U.S./Japan/Taiwan) or under license from DTS Licensing Limited (for all other companies). DTS, DTS-HD, and the DTS-HD logo are registered trademarks or trademarks of DTS, Inc. in the United States and other countries. © 2020 DTS, Inc. ALL RIGHTS RESERVED.



The Bluetooth® word mark and logos are registered trademarks of Bluetooth SIG Inc. and any use of such marks by Loewe Technology GmbH takes place under license. Other trademarks and trade names are those of their respective owners.

Deze tv-set bevat software die gedeeltelijk is gebaseerd op het werk van de Independent JPEG Group.

Dit product bevat software die is ontwikkeld door het OpenSSL Project voor gebruik in de OpenSSL Toolkit (<http://www.openssl.org/>).

Deze software wordt "as is" verschaft door OpenSSL Project en alle eventuele uitdrukkelijk of indirecte aansprakelijkheid, met inbegrip van, echter niet uitsluitend, indirecte aansprakelijkheid voor verkoopbaarheid en geschiktheid voor een bepaald doel worden van de hand gewezen. OpenSSL Project of zijn medewerkers kunnen in geen geval aansprakelijk worden gesteld voor eventuele rechtstreekse of indirecte, secundaire, speciale, morele of gevolgschade (met inbegrip van, echter niet uitsluitend, de aanschaf van vervangingsgoederen of -diensten, gebruiks-, gegevens- of winstderving, of bedrijfsonderbreking), ongeacht waardoor ze werd veroorzaakt en op basis van om het even welke aansprakelijkheidstheorie, hetzij krachtens een contract, hetzij door burgerlijke aansprakelijkheid of benadeling (met inbegrip van achteloosheid of iets anders), die op welke wijze dan ook uit het gebruik van deze software voortvloeit, zelfs indien gewaarschuwd voor de mogelijkheid van dergelijke schade.

Dit product bevat cryptografische software geschreven door Eric Young (ey@cryptsoft.com).

Dit product bevat software geschreven door Tim Hudson (tjh@cryptsoft.com).

Dit product bevat software die door derden werd ontwikkeld, en/of software die is onderworpen aan de GNU General Public License (GPL) en/of de GNU Lesser General Public License (LGPL). U kunt deze overeenkomstig versie 2 van de GNU General Public License of optioneel elke latere versie - die door de Free Software Foundation gepubliceerd wordt - doorgeven en/of wijzigen.

De publicatie van dit programma door Loewe gebeurt ZONDER ENIGE GARANTIE OF ONDERSTEUNING, vooral zonder impliciete garantie van de MARKTRIJPHEID of BRUIKBAARHEID VOOR EEN BEPAALD DOEL.

Details vindt u in de GNU General Public License. U kunt de software via de Loewe-klantenservice kopen.

U kunt de GNU General Public License hier downloaden: <http://www.gnu.org/licenses/>.

Technische informatie

Opmerkingen over het LCD-scherm

De tv met LCD-scherm die u hebt gekocht, voldoet aan de strengste kwaliteitseisen en is gecontroleerd op pixelfouten.

Ondanks de grote zorgvuldigheid die aan de dag wordt gelegd bij het vervaardigen van het beeldscherm, kunnen wij om technologische redenen niet voor 100% uitsluiten dat sommige subpixels defecten vertonen.

Wij hopen dat u begrijpt dat dergelijke effecten, zolang ze binnen de door de norm bepaalde grenzen liggen, niet kunnen worden beschouwd als toestelgebreken zoals bepaald in de garantie.

Vermijd de weergave van statische beelden gedurende een langere periode. Er kunnen fouten ontstaan door inbranding of ingebrand beeld.

Apps

Scan de onderstaande QR-code met uw telefoon en download de aanbevolen app.



"My Loewe" is het toegangspunt tot de Loewe-wereld en geeft u toegang tot alle gebruiksaanwijzingen van uw Loewe-producten.

Informatie over aangesloten USB-drives

Het van het lichtnet loskoppelen van de TV tijdens het gebruik of een onopzettelijke stroomonderbreking (bijv. stroomuitval) kan leiden tot schade aan het bestandssysteem van de harde schijf en dus tot verlies van de opgenomen programma's. Koppel het USB-opslagapparaat nooit los van de TV tijdens een kopieerproces. We raden u aan de TV in de stand-by-modus te zetten voordat u de TV van het lichtnet loskoppelt.

Loewe is niet aansprakelijk voor het verlies van gegevens op de geïntegreerde harde schijf van uw tv. Om gegevensverlies te voorkomen, raden wij aan belangrijke opnamen naar een extern opslagmedium te kopiëren.

Software-update

Actuele softwareversies kunt u downloaden van de Loewe-website (zie hieronder) en met een USB-stick op uw tv installeren.

Als uw tv verbonden is met het Internet, dan kunt u de tv rechtstreeks via het Internet updaten.

Meer informatie over de software-update vindt u in de gebruiksaanwijzing die u kunt downloaden op de Loewe-website.

Compatibiliteit

We kunnen niet garanderen dat Loewe-apparaten in eerste instantie en permanent met alle aansluitbare randapparatuur zullen werken.

Conformiteitsverklaring/ verklaring van de fabrikant



Hierbij verklaart Loewe Technology GmbH dat dit product voldoet aan de essentiële eisen en andere relevante bepalingen van richtlijn 2014/53/EU en alle toepasselijke EU-richtlijnen.

In het frequentiebereik 5150 tot 5350 MHz is deze tv beperkt tot gebruik binnenshuis in de volgende landen: België, Bulgarije, Denemarken, Duitsland, Estland, Finland, Frankrijk, Griekenland, Ierland, Italië, Kroatië, Letland, Litouwen, Luxemburg, Malta, Nederland, Oostenrijk, Polen, Portugal, Roemenië, Zweden, Slowakije, Slovenië, Spanje, Tsjechië, Hongarije, Verenigd Koninkrijk, Cyprus.

U kunt de volledige conformiteitsverklaring vinden in de productselectie op:

www.loewe.tv/int/support

WLAN – Vermogen/frequentiebereik:
<100 mW bij 2400-2483,5 MHz en 5150-5725 MHz

Bluetooth – Vermogen/frequentiebereik:
<10 mW bij 2,4 GHz

Impressum

Loewe Technology GmbH
Industriestraße 11
D-96317 Kronach (Duitsland)
www.loewe.tv

© Loewe Technology GmbH, Kronach

De informatie in dit document kan zonder voorafgaande aankondiging worden gewijzigd en houdt geen enkele verplichting in voor Loewe Technology GmbH.

Alle rechten inclusief vertaling, technische wijzigingen en fouten voorbehouden.

Introduction

Merci beaucoup d'avoir choisi Loewe et de nous faire confiance.

En optant pour Loewe, vous avez non seulement choisi un téléviseur moderne et techniquement innovant, mais aussi un design intemporel, une qualité d'image d'une netteté exceptionnelle, un son brillant pour profiter des films et de la musique, le tout par le biais de fonctions intuitives avec la télécommande Loewe, un téléphone intelligent ou une tablette.

En bref : Loewe est synonyme de divertissement à domicile optimal.

Nous vous souhaitons beaucoup de plaisir avec nos solutions de divertissement à domicile haut de gamme, et nous sommes heureux de vous compter parmi nos clients.

Pour garantir une utilisation sûre et durable de l'appareil, avant de mettre votre téléviseur en service, veuillez lire le chapitre **Sécurité/Avertissements** sur la page suivante.

Table des matières

Introduction.....	41
Spécification de livraison	41
Documentation.....	41
Position de la plaque signalétique	41
Sécurité/Avertissements.....	42
Mappage des touches de la télécommande.....	44
Position et fonction des connexions.....	45
Préparation de la télécommande	46
Insertion ou remplacement des piles.....	46
Branchement du téléviseur.....	46
Connexion des antennes.....	46
Connexion d'un appareil externe via un câble HDMI.....	46
Connexion à un système audio via HDMI eARC	47
Connexion à un système audio via un câble audio optique	47
Connexion à un système audio via un câble audio analogique.....	47
Connexion au secteur	47
Mise en route - premières étapes	47
Menu principal	48
Guide électronique des programmes - EPG ..	49
Données techniques.....	50
Environnement	52
Mise au rebut	52
Licences	52
Informations techniques.....	53
Conformité/Déclaration du fabricant	53
Impression.....	53

Spécification de livraison

- TV
- Instructions d'installation
- Unité de rotation
- Plaque de base du support de table
- Pack de bienvenue :
 - Télécommande avec deux piles alcalines de type AAA
 - Câble secteur
 - Manuel de l'utilisateur (ce document)
 - Instructions d'installation pour le support de table
 - Vis pour l'installation de la solution de configuration
 - Ensemble d'outils pour l'installation de la solution de configuration

Documentation

Cette partie du manuel d'instructions contient des informations de base essentielles. L'appareil est préparé et configuré par l'intermédiaire du guide d'utilisation intuitif une fois que l'appareil a été allumé pour la première fois.

Un manuel d'utilisation détaillé décrivant les fonctions et fonctionnalités de votre nouvel ensemble Loewe peut être téléchargé sous forme électronique sur le site Web de Loewe.



Le manuel d'utilisation est mis à jour régulièrement.

Vous trouverez un manuel d'utilisation détaillé ici :

www.loewe.tv/int/support

Vous y trouverez également la FAQ (questions fréquentes).





Position de la plaque signalétique

L'étiquette avec le numéro de modèle et la tension de fonctionnement se trouve sur le bas du téléviseur.

Sécurité/Avertissements

Pour votre sécurité et pour éviter d'endommager votre appareil, veuillez lire et suivre les instructions de sécurité ci-dessous.

Symboles

-  Ce symbole indique les risques causés par des tensions élevées.
-  Ce symbole alerte l'utilisateur d'autres risques plus spécifiques.
-  Ce symbole indique les dangers causés par la propagation du feu.
-  Ce symbole indique les dangers causés par les bords pointus.

Ne retirez pas le panneau arrière de l'appareil

Avertissement : Lors de l'ouverture ou du retrait du panneau arrière, il existe un risque d'électrocution et de blessures graves en raison des tensions élevées.

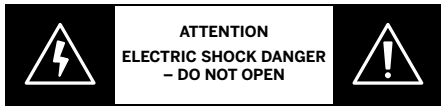

N'ouvrez jamais le panneau arrière vous-même. Confiez les réparations et l'entretien de votre téléviseur à des techniciens qualifiés et agréés.

Veuillez contacter votre revendeur ou notre service client.

Utilisation conforme et conditions environnementales

 Ce téléviseur est conçu exclusivement pour la réception et la lecture d'images et de signaux sonores.

 Le téléviseur est conçu pour les pièces sèches (salons et bureaux). Il ne doit pas être utilisé dans des pièces très humides (par ex. salle de bain, sauna) ou en extérieur.

Des concentrations élevées d'humidité et de poussière peuvent causer des fuites de courant dans l'appareil. Cela peut entraîner des risques de blessures et d'endommagement de l'appareil par des tensions électriques, ou un incendie.

Si vous avez transporté l'appareil d'un environnement froid vers un environnement chaud, laissez-le hors tension pendant environ une heure en raison de la formation de condensation.

Ne placez pas d'objets remplis de liquide sur le téléviseur. Protégez le téléviseur contre les gouttes et les éclaboussures d'eau.



Les bougies et autres flammes nues doivent être tenues à l'écart de l'appareil à tout moment pour empêcher le feu de se propager.



Les matériaux que nous utilisons dans cet appareil sont conformes à toutes les exigences réglementaires. Cependant, la migration de substances ne peut être exclue. Nous vous suggérons donc d'éviter tout contact permanent entre les aliments

et le téléviseur.

Température ambiante : 5 à 35°C

Humidité relative (sans condensation) : 20 – 80 %

Pression de l'air : 800 - 1114 hPa (0-2000 m au-dessus du niveau de la mer)

Transport



Une mauvaise manipulation pendant le transport peut entraîner des dommages à l'écran et des risques de blessures.



L'écran est en verre ou en plastique et peut se briser s'il n'est pas manipulé correctement.

Au moins deux personnes sont nécessaires pour transporter le téléviseur. Transportez l'appareil uniquement en position verticale. Aucune pression ne doit être appliquée sur le verre ou le plastique pendant le transport. Le déballage correct de l'appareil est indiqué dans le manuel d'utilisation 1.

Pour éviter d'endommager la structure mécanique du téléviseur et du pied, retirez le téléviseur de sa base et déplacez les deux parties séparément. Lorsque le téléviseur est installé dans son nouvel emplacement, au moins 2 personnes sont nécessaires pour le remonter.

Câble secteur/alimentation



Débranchez immédiatement le cordon d'alimentation de la prise de courant si vous remarquez quelque chose d'inhabituel, ou si l'appareil présente des défaillances récurrentes.



Des tensions incorrectes peuvent endommager l'appareil.

Cet appareil ne peut être connecté qu'à une alimentation secteur respectant la tension et la fréquence indiquées sur la plaque signalétique, et en utilisant le câble secteur fourni.

La prise d'alimentation doit être facilement accessible de sorte que le téléviseur peut être débranché du réseau électrique à tout moment.

Lorsque vous débranchez la fiche d'alimentation secteur, ne tirez pas sur le câble mais sur le revêtement de la fiche. Les câbles de la fiche d'alimentation secteur pourraient être endommagés et provoquer un court-circuit lorsqu'ils sont rebranchés.

Un câble d'alimentation secteur dont l'isolation est endommagée peut provoquer une électrocution et présenter un risque d'incendie. N'utilisez jamais un câble secteur endommagé.

Si vous utilisez une multiprise portable pour connecter le téléviseur, ne branchez pas de multiprises en cascade.

Circulation d'air et températures élevées



Comme tout appareil électronique, votre téléviseur a besoin d'air pour se refroidir. Si la circulation de l'air est entravée, cela peut provoquer un incendie.

Les fentes d'aération sur le panneau arrière de l'appareil doivent donc rester libres. Veuillez ne pas couvrir l'appareil.

Montage mural : Laissez au moins 10 cm d'espace tout autour de l'appareil sur les côtés, au-dessus et en dessous.

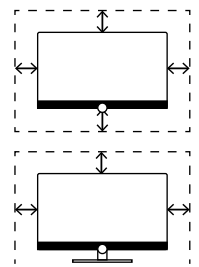

Table/pied : Laissez au moins 10 cm d'espace libre autour de l'appareil sur les côtés et au-dessus.

Corps étrangers



Les corps étrangers à l'intérieur de l'appareil peuvent entraîner des courts-circuits et des incendies.

Il existe un risque de blessures et de dommages.

Par conséquent, évitez que des pièces métalliques, aiguilles, trombones, liquides ou autres ne traversent les fentes de ventilation du panneau arrière et pénètrent dans l'appareil.

Si quelque chose pénètre dans l'appareil, débranchez immédiatement la fiche secteur de l'appareil et informez le service après-vente pour vérification.

Installation



Un téléviseur peut tomber et provoquer des blessures graves, voire la mort. De nombreuses blessures, en particulier chez les enfants, peuvent être évitées en prenant des précautions simples :

– Utilisez TOUJOURS des armoires, des supports ou des méthodes de montage recommandés par le fabricant du téléviseur.

– Utilisez TOUJOURS des meubles pouvant supporter le téléviseur de façon sûre.

– Assurez-vous TOUJOURS que le téléviseur ne dépasse pas du bord du meuble de support.

– Éduquez TOUJOURS les enfants sur les dangers de grimper sur les meubles pour atteindre le téléviseur ou ses commandes.

– Acheminez TOUJOURS les cordons et câbles connectés à votre téléviseur de manière à ce qu'ils ne puissent pas faire trébucher les personnes, ou être tirés ou saisis.

– Ne placez JAMAIS un téléviseur dans un endroit instable.

– Ne placez JAMAIS un téléviseur sur des meubles hauts (par exemple des armoires ou des bibliothèques) sans ancrer à la fois le meuble et le téléviseur sur un support approprié.

– Ne placez JAMAIS téléviseur sur un tissu ou d'autres matériaux qui peuvent se trouver entre le téléviseur et le meuble de support.

– Ne placez JAMAIS d'objets susceptibles d'inciter les enfants à grimper, comme des jouets ou des télécommandes, sur le dessus du téléviseur ou du meuble sur lequel il est posé.

Si vous prévoyez de déplacer et conserver votre téléviseur précédent, les mêmes

considérations que ci-dessus s'appliquent. Les téléviseurs Loewe sont spécifiés pour les accessoires Loewe. Nous recommandons fortement l'utilisation des solutions de configuration Loewe d'origine.

Tenez compte des instructions de montage pour les différentes solutions de configuration possibles ! Une documentation correspondante est incluse avec chaque produit Loewe.

La position d'utilisation habituelle du téléviseur doit être respectée. Le téléviseur ne peut être utilisé que verticalement (A). L'inclinaison peut atteindre un maximum de 10 degrés pour le montage mural (B). Le téléviseur ne doit jamais être utilisé en orientation portrait, (C), horizontale (D) ou au plafond (E).

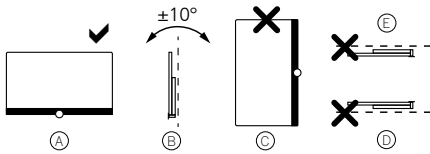

Positionnez l'appareil de manière à ce qu'il ne soit pas exposé à la lumière directe du soleil et au chauffage supplémentaire des radiateurs !

Lorsque vous utilisez des accessoires de fabricants tiers, assurez-vous de pouvoir ajuster facilement le téléviseur à la solution de configuration correspondante.

Lors du réglage du téléviseur, assurez-vous que la pression appliquée au cadre n'est pas trop élevée.

En particulier pour les écrans grand format, il existe un risque d'endommagement de l'écran.

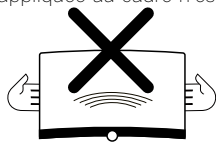

Le montage d'un téléviseur sur un support selon la norme VESA **nécessite** l'utilisation des boulons adaptateurs VESA de Loewe. Sinon, cela pourrait endommager le téléviseur.

Les boulons adaptateurs VESA de Loewe doivent être fixés au téléviseur avec un couple d'environ 4 Nm. Vous pouvez les obtenir auprès de votre revendeur Loewe (vous trouverez de plus amples informations dans le manuel d'utilisation en ligne).

Assurez-vous qu'après le déballage et l'installation du téléviseur, le matériel d'emballage ne tombe pas par inadvertance entre les mains des enfants.

Veuillez également tenir compte des instructions d'élimination de l'emballage et du carton (voir le chapitre **Environnement/Mise au rebut/Licences**).

Surveillance



Ne laissez pas des enfants sans surveillance manipuler le téléviseur et ne les laissez pas jouer à proximité immédiate du téléviseur !

L'appareil pourrait être renversé, déplacé ou abaissé de la surface du support et blesser des personnes.

Ne laissez pas le téléviseur sans surveillance lorsqu'il est allumé !

Volume



La musique forte peut entraîner des dommages auditifs. Évitez les volumes sonores extrêmes, en particulier sur de longues périodes et lorsque vous utilisez des écouteurs !

Orages



Les surtensions électriques dues à la foudre peuvent endommager l'appareil aussi bien via le système d'antenne que via l'alimentation secteur.

Pendant les orages, débranchez la fiche d'alimentation secteur et tous les câbles d'antenne connectés du téléviseur !

Si vous avez connecté un câble réseau au port LAN, déconnectez-le également !

Même en cas d'absence prolongée, la fiche d'alimentation secteur et tous les câbles d'antenne connectés doivent être débranchés du téléviseur.

Nettoyage et entretien/produits chimiques



Débranchez la télévision avant de la nettoyer !



Les dommages causés par les produits chimiques peuvent entraîner des effets néfastes et le développement d'un incendie.

N'exposez jamais l'appareil ou les accessoires à des produits chimiques agressifs (par exemple corrosifs) tels que des alcalis ou des acides !

Nettoyez le téléviseur, la vitre avant et la télécommande uniquement avec un chiffon humide, doux, propre et de couleur neutre, sans produits de nettoyage agressifs ou abrasifs !

Le panneau du haut-parleur de votre téléviseur est recouvert d'un textile. Nettoyez régulièrement sa surface avec une brosse douce !

Pour les contaminations ou les taches :

Humidifiez un chiffon doux de couleur neutre avec une solution détergente ou un détachant disponible dans le commerce et frottez doucement ! Vous pouvez également traiter les taches directement avec un spray détachant sec disponible dans le commerce (puis aspirer la poussière).

N'humidifiez pas le tissu de revêtement directement avec une solution détergente ou un détachant (risque de formation d'auréoles) ! N'utilisez pas de solvants pour nettoyer le tissu !

Tenez compte des instructions d'utilisation du fabricant lors de l'utilisation du détachant !

Lors du nettoyage des panneaux de haut-parleur qui ont été exposés à la nicotine, il existe un risque accru de formation d'auréoles.

Mappage des touches de la télécommande

En fonction de l'application (TV/vidéo/audio/photo/applications) et de la fonction (par exemple, EPG, télétexte, HbbTV, etc.), l'affectation des touches peut différer de celle décrite ici.

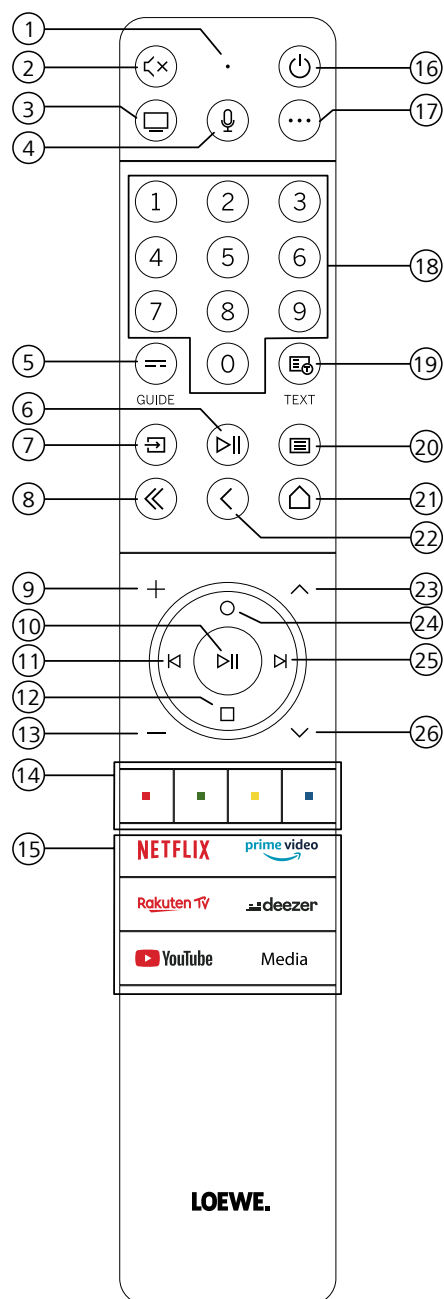

- ① Microphone
- ② Couper/Réactiver le son.
- ③ Appeler le mode TV.
- ④ Appuyez et maintenez pour parler à l'assistant vocal.
- ⑤ Activer/Désactiver l'EPG (guide électronique des programmes).
- ⑥ Pression courte : Lecture/Pause du fichier ou Démarrer/Mettre en pause/Reprendre la télévision en différé.
Longue pression : Afficher les touches de commande éclairées.
- ⑦ Appeler le menu Sources.
- ⑧ Quitter le menu/l'application.
- ⑨ Augmenter le volume.
- ⑩ Si la touche n'est pas éclairée : Appeler la liste des chaînes.
Si la touche est éclairée : Lecture/Pause du fichier ou Démarrer/Mettre en pause/Reprendre la télévision en différé.
Dans le menu : bouton OK (confirmer la sélection).
- ⑪ Si la touche n'est pas éclairée : Se déplacer à gauche dans le menu ou démarrer/mettre en pause/reprendre la télévision en différé.
Si la touche est éclairée : Revenir en arrière
- ⑫ Si la touche n'est pas éclairée : Descendre dans le menu ou ouvrir le menu Rechercher.
Si la touche est éclairée : Arrêt/Fin de la télévision en différé (retour à l'image en direct).
- ⑬ Diminuer le volume.
- ⑭ Boutons de couleur : exécuter la fonction correspondante.
- ⑮ Accéder aux médias et à la vidéo à la demande.
- ⑯ Allume le téléviseur ou passe en mode veille.
Pression courte lorsque le téléviseur est allumé : Le téléviseur et tous les appareils compatibles CEC connectés aux ports HDMI seront mis en veille (veille système).
- ⑰ Touche de l'appareil. Cette touche vous permet de commander d'autres appareils avec la télécommande Loewe.
- ⑱ Sélectionner directement les chaînes à l'aide des touches numériques.
- ⑲ Activer/désactiver télétexte/MediaText.
- ⑳ Pression courte : Appeler les paramètres système.
Longue pression : Permet de jumeler la télécommande avec le téléviseur via Bluetooth.
- ㉑ Appeler le menu principal.
- ㉒ Revenir en arrière dans le menu. Lorsque vous regardez la télévision, passer à la chaîne précédemment regardée.
- ㉓ Chaîne suivante.
- ㉔ Si la touche n'est pas éclairée : Déplacement vers le haut dans le menu.
Lorsque vous regardez la télévision, appuyez pour appeler les informations détaillées sur l'émission.
Si la touche est éclairée : Ouvre le menu Enregistrement.
- ㉕ Si la touche n'est pas éclairée : Se déplacer vers la droite dans le menu ou mettre en pause la lecture différée et ouvrir les commandes de lecture différée.
Si la touche est éclairée : Aller en avant
- ㉖ Chaîne précédente.

Remarque : L'affectation des touches peut différer en fonction de la version du logiciel ou de l'appareil.

Position et fonction des connexions

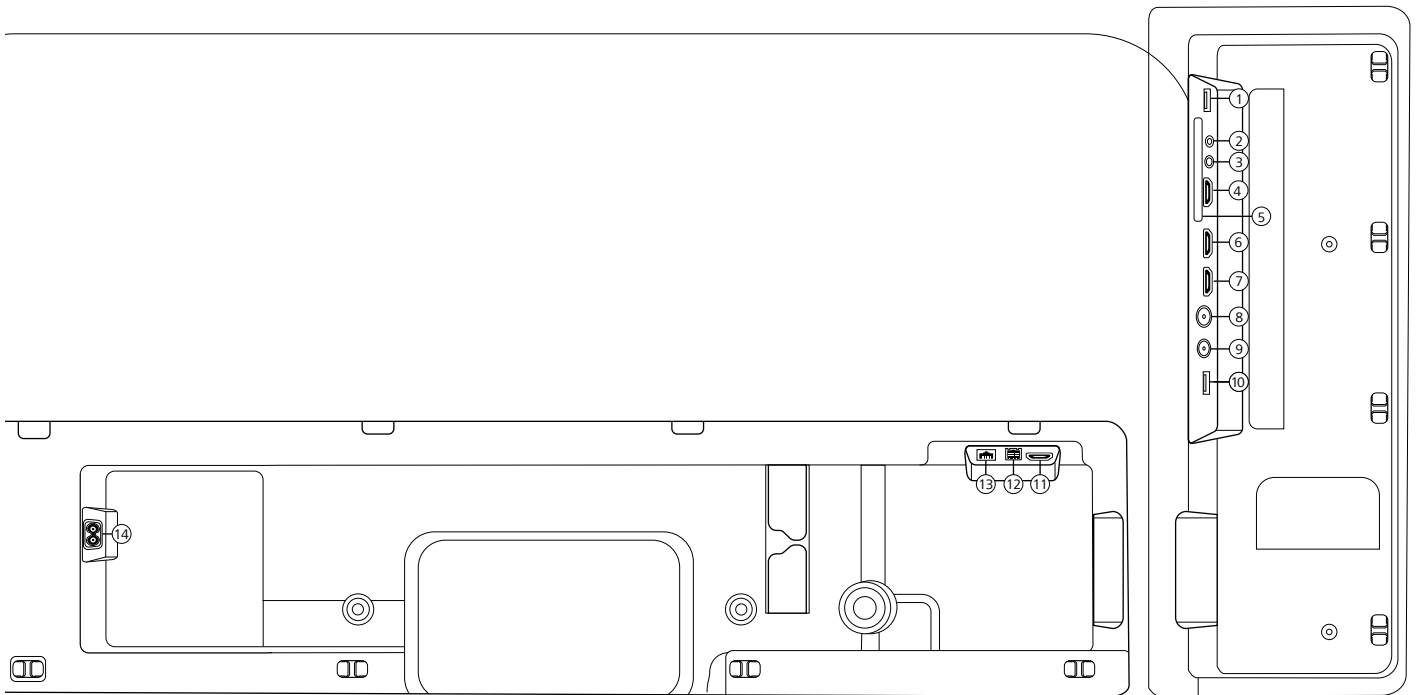

- | | |
|---|--|
| <p>① USB 3.0 - Connexion USB
USB type A - USB 3.0 (max. 1000 mA)</p> <p>② AUDIO OUT - Sortie audio
Prise 3,5 mm (analogique) G/D</p> <p>③ SERVICE</p> <p>④ HDMI 1 - Entrée HDMI 1
HDMI - Entrée vidéo numérique / Entrée/
audio</p> <p>⑤ INTERFACE COMMUNE - Prise CI (standard V1.4)</p> <p>⑥ HDMI 2 - Entrée HDMI 2
(avec eARC)
HDMI - Entrée vidéo numérique / Entrée/
Sortie audio</p> <p>⑦ HDMI 3 - Entrée HDMI 3
HDMI - Entrée vidéo numérique/Entrée
audio</p> | <p>⑧ ANT TV - Terrestre/câble
analogique / DVB-T/T2/C HD
Prise IEC - 75 Ohms / 5 V / 80 mA</p> <p>⑨ ANT SAT - Antenne satellite
DVB-S/S2 HD
Prise F - 75 Ohms/ 13/18 V / 500 mA</p> <p>⑩ USB 2.0 - Connexion USB
USB type A - USB 2.0 (max. 500 mA)</p> <p>⑪ HDMI 4¹⁾ - Entrée HDMI 4
HDMI - Entrée vidéo numérique/Entrée
audio</p> <p>⑫ TOSLINK - Sortie audio
TOSLINK (numérique)</p> <p>⑬ LAN - Connexion réseau RJ-45 - Ethernet/
Fast Ethernet</p> <p>⑭ AC IN - Connexion secteur
Prise secteur - 220-240 V - 50/60 Hz</p> |
|---|--|

¹⁾ L'entrée HDMI 4 n'est pas disponible sur le modèle bild c.32.

Préparation de la télécommande

Retrait de la protection des piles

La télécommande est fournie avec des piles. Pour les rendre prêtes à l'emploi, retirez la protection en plastique comme indiqué ci-dessous.

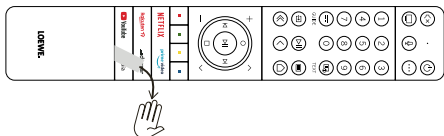

Insertion ou remplacement des piles

Appuyez sur et faites glisser le couvercle du compartiment des piles sur le dessus de la télécommande.

N'utilisez que des micro-cellules étanches de type LR 03 (AAA) alcali-manganèse. N'utilisez pas différents types de piles et ne mélangez pas des piles anciennes et nouvelles.

Assurez-vous que les piles ne tombent pas entre les mains des enfants. Les piles utilisées ne doivent pas être exposées à une chaleur excessive comme celle de la lumière du soleil, d'un feu ou d'une source similaire !

Remarque : La position des piles est indiquée dans le compartiment des piles (dans des directions opposées). Faites attention à la polarité (+ et -) lors de l'insertion des piles. Ne vous laissez pas guider par les contacts de la batterie (ressorts), mais par l'illustration en bas du compartiment des piles.

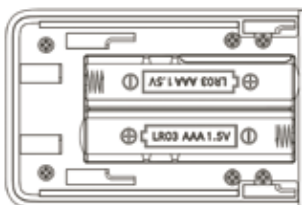

Éliminez les piles usagées de manière écologique (voir le chapitre Environnement/Informations légales).

Remettez le couvercle en place après avoir inséré les piles.

Branchement du téléviseur

Avant d'effectuer toute connexion à un appareil externe, assurez-vous que le téléviseur et l'appareil sont débranchés de l'alimentation.

Les connecteurs du téléviseur sont cachés sous le couvercle arrière. Retirez le couvercle arrière et connectez les câbles comme indiqué dans les illustrations ci-dessous.

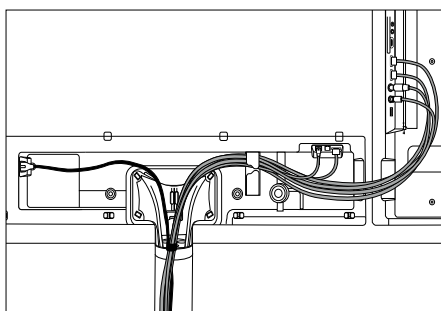
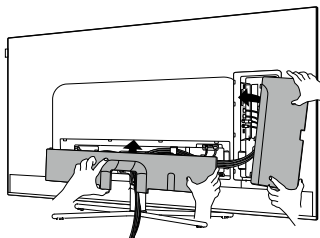

Lorsque vous avez terminé de connecter vos appareils externes au téléviseur, remettez le capot arrière en place.

Connexion des antennes

Antenne terrestre/câble analogique/ DVB-T/T2/C HD :

Branchez le câble de l'antenne, du système de télévision par câble ou de l'antenne de salle sur la prise ANT TV.

Si vous souhaitez utiliser simultanément des câbles analogiques/une connexion DVB-C et une antenne DVB-T, utilisez un commutateur d'antenne externe (disponible auprès de votre revendeur).

Antenne satellite DVB-S/S2 HD :

Connectez un câble de connexion du LNB à la prise ANT SAT du téléviseur.

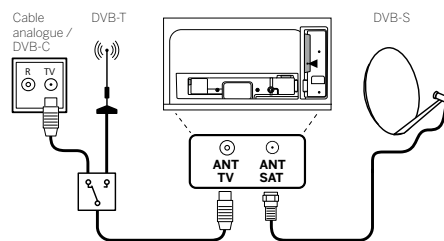

Connexion d'un appareil externe via un câble HDMI

Les connexions HDMI (High Definition Multimedia Interface) permettent la transmission de signaux vidéo et audio numériques à partir d'un lecteur (par exemple, lecteur DVD, lecteur Blu-ray, caméscope, décodeur) via un seul câble.

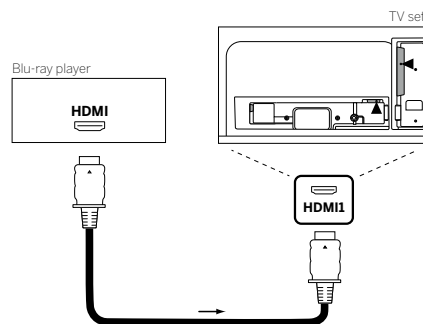

Connectez l'appareil à l'aide d'un câble HDMI avec un connecteur de type A (non fourni) à l'une des prises HDMI du téléviseur. Pour profiter pleinement des capacités de votre téléviseur, utilisez un câble étiqueté « Câble HDMI Premium High-Speed » ou mieux.

Connexion à un système audio via HDMI eARC

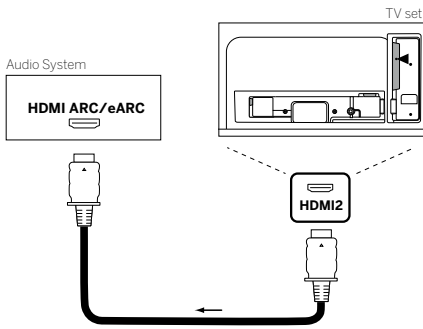

Utilisez un câble HDMI (non fourni) pour connecter la prise HDMI eARC du téléviseur à la prise HDMI ARC/eARC d'un système audio ou d'une barre de son. Il est recommandé d'utiliser un câble marqué « Câble HDMI Ultra High-Speed » avec un connecteur de type A.

Les câbles HDMI Ultra High-Speed sont conçus pour prendre en charge la nouvelle fonction eARC en plus des modes vidéo à la résolution la plus élevée. Le câble HDMI standard avec Ethernet et le câble HDMI High-Speed avec Ethernet prendront également en charge eARC.

Connexion à un système audio via un câble audio optique

Avant d'effectuer cette connexion, assurez-vous d'avoir retiré les capuchons de protection en plastique des connecteurs de câble.

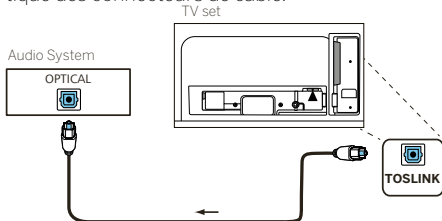

Connectez la sortie audio du téléviseur étiquetée TOSLINK à l'entrée audio numérique d'un système audio.

Connexion à un système audio via un câble audio analogique

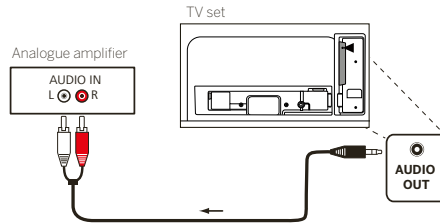

Utilisez un câble adaptateur stéréo pour connecter la sortie audio AUDIO OUT à l'entrée audio analogique du système audio.

Connexion au secteur

Connectez le téléviseur à une prise secteur 220-240 V.

Branchez le câble d'alimentation secteur sur le connecteur d'alimentation secteur (AC IN) du téléviseur et faites sortir le câble du téléviseur comme indiqué sur l'image ci-dessous.

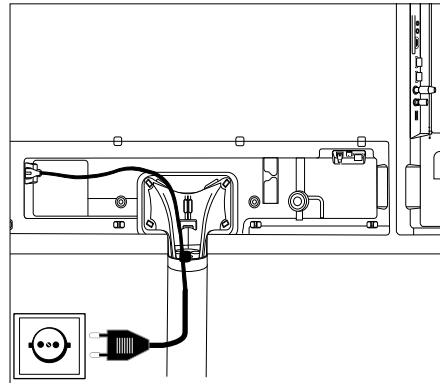

Branchez la fiche d'alimentation secteur du câble d'alimentation secteur sur une prise de courant.

Mise en route - premières étapes

Avant de démarrer le téléviseur pour la première fois, assurez-vous que vous avez terminé la connexion de vos appareils externes et que le téléviseur est connecté à l'alimentation électrique.

1. Appuyez sur la touche (🔌) (veille) de la télécommande pour allumer le téléviseur.
2. Vous serez accueilli par l'assistant d'installation qui vous aidera à configurer le téléviseur en quelques étapes simples.

Pour naviguer dans l'assistant d'installation :

- Utilisez les touches fléchées pour sélectionner l'élément souhaité.
- Appuyez sur la touche OK pour confirmer l'élément sélectionné.
- Appuyez sur la touche (⏪) pour revenir en arrière d'une étape.

ÉTAPE 1 - Sélectionner la langue



ÉTAPE 2 - Connexion à Internet

Étape facultative. Si vous souhaitez sauter cette étape, appuyez sur la touche fléchée de droite.

Si vous avez connecté le téléviseur à votre réseau domestique avec un câble Ethernet et que la configuration de votre réseau autorise DHCP, vous serez automatiquement connecté à Internet.

Vous pouvez également utiliser la connexion Wi-Fi. Vous devez d'abord sélectionner votre réseau dans une liste de réseaux disponibles. Vous serez alors invité à entrer votre mot de passe Wi-Fi. Vous pouvez le faire en utilisant le clavier à l'écran.



ÉTAPE 3 - Sélectionner le pays

Sélectionnez le pays dans lequel le téléviseur sera utilisé. Cela permettra au téléviseur d'installer les fonctions optimales pour le pays sélectionné.



ÉTAPE 4 - Conditions générales

Lisez attentivement toutes les informations fournies dans les conditions générales ! Si vous choisissez de désactiver certaines ou l'ensemble des cases à cocher, certaines ou l'ensemble des fonctionnalités intelligentes seront désactivées. Vous pouvez modifier ces paramètres ultérieurement dans le menu [Assistance].

Passez à l'étape suivante en sélectionnant [OK].



ÉTAPE 5 - Connexion à votre compte VIDAA

Étape facultative. Si vous souhaitez sauter cette étape, appuyez sur la touche fléchée de droite.

Connectez-vous à votre compte VIDAA existant ou créez-en un nouveau.

Un compte VIDAA vous offre les meilleures fonctionnalités de votre téléviseur intelligent et le maintient constamment à jour.



ÉTAPE 6 - Sélection de la source d'entrée

Sélectionnez une des entrées possibles comme source par défaut.



Si vous avez sélectionné TV comme source par défaut, vous aurez la possibilité de syntoniser les chaînes.

Sélectionnez l'option à partir de laquelle vous souhaitez régler les chaînes : [Satellite], [Antenne], [Câble]

Réglez les options de réglage souhaitées et démarrez la syntonisation.

Menu principal

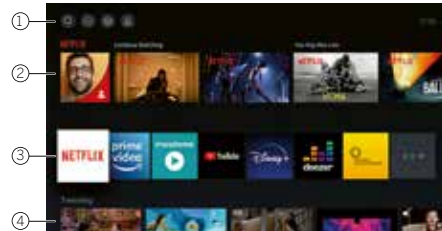

Le menu principal est la page de présentation centrale de votre téléviseur. À partir de ce menu, vous pouvez rechercher du contenu, gérer les sources d'entrée ou entrer les paramètres système.

Vous pouvez accéder au menu principal en appuyant sur la touche (Accueil).

1. Menu principal (Recherche, Entrées, Paramètres système, Profil)

- 1. Recherche - vous permet de rechercher des applications par mot-clé.
- 2. Sources - Sélectionnez ou renommez la source d'entrée. Vous pouvez accéder aux appareils connectés localement (audio/vidéo, HDMI, USB).
- 3. Paramètres système - ouvre le menu de configuration du téléviseur, par exemple, avec des paramètres pour l'image, le son, le réseau.
- 4. Informations de profil - vous permet de vous connecter à votre compte VIDAA.

• L'heure est affichée en haut à droite de l'écran.

2. Liste des recommandations

Cette ligne contient une liste de recommandations pour l'application actuellement sélectionnée. Cette liste de recommandations n'apparaît que pour certaines applications.

3. Liste des applications

Cette ligne contient une liste des applications préférées. La bibliothèque de toutes les applications installées est disponible en accédant à la vignette « Mes applications » sur la même ligne.

Ajouter des applications au menu principal :

- Accédez à la bibliothèque d'applications via la vignette « Mes applications ».
- Dans la bibliothèque, sélectionnez l'application que vous souhaitez ajouter au menu principal.
- Appuyez sur la touche (Paramètres), sélectionnez l'option [Déplacer] et confirmez avec OK.
- Vous pouvez maintenant déplacer la vignette de l'application dans la liste à l'aide des flèches de la télécommande.

- Déplacez la vignette de l'application vers une nouvelle position dans la rangée supérieure d'applications et confirmez la nouvelle position en appuyant sur OK.

4. Lignes supplémentaires

Des lignes supplémentaires sont dédiées aux recommandations de vos applications installées.

Guide électronique des programmes - EPG

EPG signifie Electronic Program Guide (Guide électronique des programmes) et vous fournit des détails sur le programme à l'écran. Avec ce système, comme avec un guide des programmes imprimé, vous pouvez vous renseigner sur le programme en cours. De plus, vous pouvez également mémoriser les programmes et planifier des enregistrements.

Pour ouvrir/fermer l'EPG, appuyez sur la touche (EPG).



Remarque :

- EPG n'est disponible que pour les chaînes DVB.
- La première fois que vous démarrez l'EPG, un assistant vous guide à travers les réglages préalables nécessaires.
- Selon le nombre de stations sélectionnées pour l'EPG, l'affichage des informations sur le programme peut prendre un certain temps.

Fonctionnement de l'EPG

Dans la colonne de gauche, vous verrez une liste de stations et la source sélectionnée (par exemple DVB-C, liste personnelle).

↕ : Défiler dans la liste des stations page par page.

↑/↓ : Défiler dans la liste des stations.

←/→ : Faire défiler les programmes.

Dans la liste des stations, les programmes en cours sont mis en évidence par des champs plus clairs. Une ligne verticale blanche indique le temps actuel pour les programmes en cours.

OK : Des informations détaillées sur le programme sélectionné seront appelées.

Touche rouge : Ouvrir l'écran de programmation.

Touche verte : Affiche un menu dans lequel vous pouvez attribuer des couleurs à un contenu spécifique (par exemple, Actualités, Films, Sport). Utilisez les flèches et la touche OK pour attribuer le type de contenu souhaité à une couleur spécifique. Quittez ce menu en appuyant sur la touche verte. Les programmes appartenant aux catégories que vous avez sélectionnées sont maintenant surlignés en couleur dans le guide des programmes.

Touche jaune : Consultez la liste des programmes du jour précédent.

Touche bleue : Consultez la liste des programmes du jour suivant.

Aperçu du programme

Utilisez les flèches pour marquer la station souhaitée dans la liste des stations.

Appuyez brièvement sur OK pour confirmer la sélection.

Dans la fenêtre en haut à gauche, le programme actuel de la station sélectionnée est maintenant affiché.

Enregistrer un programme via l'EPG

Vous pouvez programmer des enregistrements de programmes télévisés de façon commode avec l'EPG.

Appuyez sur la touche OK pour ouvrir les informations détaillées du programme sélectionné.

Sélectionnez l'option [Enregistrer] et appuyez sur la touche OK.

Vérifiez les données de la minuterie et mettez-les à jour si nécessaire (par exemple répertoire, début, fin, type d'enregistrement).

Dans l'EPG, un symbole d'enregistrement est placé derrière le titre du programme.

Mémoriser un programme via l'EPG

Un programme qui n'a pas encore démarré peut être mémorisé. Pour les programmes mémorisés, le téléviseur demandera au début d'un programme s'il doit changer de chaîne en conséquence ou se mettre en marche à partir du mode veille.

Marquez le programme souhaité avec les flèches. Appuyez sur la touche OK pour ouvrir les informations détaillées du programme sélectionné.

Sélectionnez l'option [Rappel] et appuyez sur la touche OK.

Dans l'EPG, un symbole de mémorisation est placé derrière le titre du programme.

Programmation de la télécommande pour le boîtier décodeur (STB)

Vous avez la possibilité de programmer votre télécommande pour l'utiliser avec certains boîtiers décodeurs. Il suffit d'entrer un code numérique à trois chiffres.

Vous trouverez une liste de tous les appareils disponibles et de leurs codes dans le guide d'utilisation en ligne.

Procédez comme suit :

- Tout d'abord, activez le mode appareil en appuyant sur la touche (Appareil) pendant trois secondes.
- Ensuite, appuyez sur et maintenez enfoncée la touche (Appareil) et la touche 7 pour passer en mode Boîtier décodeur ou Apprentissage. La DEL clignote deux fois pour confirmer l'exécution.
- En mode décodeur, effectuez les étapes suivantes :

1. Pour programmer, appuyez sur et maintenez enfoncée les touches (Appareil) et **OK** pendant cinq secondes.
2. La DEL audio clignote deux fois.
3. Maintenant, entrez le code.
4. La DEL audio clignote une fois pour confirmer.
5. Appuyez sur la touche (Marche/Arrêt) pour tester.
6. Si le boîtier décodeur répond, appuyez sur la touche **OK** pour terminer le processus, et la DEL clignote deux fois pour confirmer. Sinon, recommencez à partir de l'étape 3.

Si un code incorrect est saisi, le voyant s'allume pendant deux secondes pour indiquer l'erreur. Le mode actuel reste actif.

Si vous n'appuyez sur aucun bouton pendant dix secondes après avoir saisi le code, le processus se termine automatiquement. La DEL audio s'allume ensuite pendant deux secondes pour indiquer la fin.

Recherche automatique

Vous pouvez également rechercher l'appareil souhaité dans la liste. Pour ce faire, procédez comme suit :

1. Appuyez sur et maintenez enfoncée les touches (Appareil) et **OK** pendant 5 secondes.
2. La DEL s'allume deux fois pour confirmer.
3. Naviguez vers le haut ou le bas avec le pavé de commande pour sélectionner un appareil dans la liste.
4. Lorsqu'il est sélectionné, le voyant s'allume pendant une seconde.
5. Appuyez sur la touche (Marche/Arrêt) pour tester.
6. Si le décodeur répond, appuyez sur la touche **OK** pour quitter ce mode et la DEL clignotera deux fois pour indiquer le succès.

Une fois encore, 10 secondes après l'absence d'entrée, le processus se termine. La DEL s'allume pendant deux secondes pour indiquer la fin de l'opération.

Apprentissage de la télécommande

Toutes les touches, à l'exception de la touche Appareil, peuvent être programmées pour faire fonctionner des appareils qui ne sont pas inclus dans la base de données intégrée. Les fonctions de la touche sélectionnée sont alors entièrement ou partiellement remplacées par les nouveaux codes.

Pour ce faire, la télécommande Loewe doit être positionnée avec la télécommande à remplacer de manière à ce que les fenêtres infrarouges soient en ligne de mire l'une de l'autre à une distance de 1 à 5 cm.



Le processus d'apprentissage est lancé en mode décodeur/apprentissage.

• Activez d'abord le mode Appareil en appuyant sur la touche (Appareil) pendant trois secondes.

• Ensuite, appuyez sur et maintenez enfoncée la touche (Appareil) et la touche 7 pour passer en mode Boîtier décodeur ou Apprentissage. La DEL clignote deux fois pour confirmer l'exécution.

• En mode décodeur, effectuez les étapes suivantes :

1. Appuyez sur et maintenez enfoncée les touches (Appareil) et la touche rouge pendant 5 secondes.
2. La DEL s'allume deux fois pour confirmer et reste allumée lorsque la fonction d'apprentissage est activée.
3. Appuyez sur la touche de la télécommande Loewe qui doit être programmée. La DEL clignote une fois.
4. Appuyez maintenant sur la touche souhaitée de la télécommande d'origine.
5. La DEL clignote deux fois pour confirmation et reste ensuite allumée. Si une erreur d'apprentissage se produit, la DEL clignote dix fois, mais reste ensuite allumée.
6. Si nécessaire, répétez la procédure ou programmez d'autres touches en suivant l'étape 3.
7. Enfin, appuyez sur la touche (Appareil) ou attendez plus de dix secondes sans appuyer sur une touche.

Loewe bild c

Diagonale d'écran (en cm / en pouces) : 108/43, 81/32
Résolution (en pixels) : Ultra HD (3840 x 2160), Full HD (1920 x 1080)
Classe d'efficacité énergétique UE SDR/HDR : G/G, F/G

Puissance absorbée en mode On max. en watts : 115, 70
Puissance absorbée en mode veille / veille réseau : 0,3 / 0,8
Consommation d'énergie SDR/HDR kWh/1000h : 54/82, 28/39

TV

Solution de table, orientable

La livraison comprend entre autres bild c et table stand c en chrome
bild c.43 : L* 97,0 / H 63,0 / PP 6,8 / PT 25,8
bild c.32 : L* 72,5 / H 49,4 / PP 7,9 / PT 25,8
orientable manuellement (+ / - 20°), passage de câbles dissimulé



Modèle

■ Gris basalte	43
	32
■ Chrome	floor stand c
	floor2ceiling stand
■ Noir	floor stand universal
	wall mount slim 432
	wall mount slim 221
	wall mount universal

Solutions d'installation

Autres options d'installation possibles. Votre revendeur se fera un plaisir de vous conseiller.

Montage au sol, orientable

floor stand c
bild c.43 : L* x H x PP x PT | 97,0 x 110,1 x 6,8 x 48,7
bild c.32 : L* x H x PP x PT | 72,5 x 96,6 x 7,9 x 48,7
orientable manuellement (+ / - 45°)
passage des câbles dissimulé

floor2ceiling stand
bild c.43 : L* x H x PP x PT = 97,0 x 220-290 x 6,8 x 18,5
bild c.32 : L* x H x PP x PT = 72,5 x 220-290 x 7,9 x 17,3
orientable manuellement (+ / - 110°), hauteur réglable (220-290 cm),
passage des câbles dissimulé, wall mount slim 432 ou 221 requis

floor stand universal
bild c.43 : L* x H x PP x PT = 97,0 x 101,7 x 6,8 x 48,5
orientable manuellement (+ / - 40°), passage de câbles dissimulé

Possibilités de montage mural

wall mount slim 432
bild c.43 : L* x H x PP x PT = 97,0 x 58,9 x 6,8 x 9,6
Montage à plat

wall mount slim 221
bild c.32 : L* x H x PP x PT = 72,5 x 45,6 x 7,9 x 8,4
Montage à plat

wall mount universal
bild c.43 : L* x H x PP x PT | 97,0 x 58,9 x 6,8
bild c.32 : L* x H x PP x PT | 72,5 x 45,6 x 7,9
montage incliné



Informations techniques

Loewe bild c

43

32

Image		
Résolution d'image (en pixels)	Ultra HD (3840 x 2160)	Full HD (1920 x 1080)
Technologie d'écran	LCD + E-LED	LCD + E-LED
Diagonale d'écran (en cm / pouces) / Temps de réponse (en ms)	108 / 43 / 8	81 / 32 / 6,5
Luminosité (en cd/m²) / angle de vision (h/v)	>450 / 178°	>350 / 178°
Ultra HD Scaling / Image+ Active / Contraste adaptatif / 24p	● / — / ● / ●	— / — / ● / ●
HDR (HLG / HDR10 / Dolby Vision™) / WCG	● / ● / ● / ●	● / ● / — / ●
Variation automatique vidéo (VBD+) / Variation automatique pièce (OPC)	— / ●	— / ●
Réception		
DVB-T2/C/S2 HD ¹⁾ / Multi ATVC / Unicable / Dual Channel	● / ● / ● / —	● / ● / ● / —
MPEG / MPEG2 / MPEG4 (H.264) / HEVC (H.265)	● / ● / ● / ●	● / ● / ● / ●
DVB-Radio	●	●
Son		
Sortie en watts (sinus / musique) / haut-parleur (actif + passif)	2 x 15 / 2 x 30 / 4	2 x 15 / 2 x 30 / 4
Système d'enceintes	Speaker box + bass reflex	Speaker box + bass reflex
Magic moment / orientation vers l'avant / orientation vers le bas	— / ● / —	— / ● / —
Dolby : Audio / Digital / Digital Plus / Atmos / DTS : HD	● / ● / ● / ● / ●	● / ● / ● / ● / ●
Contrôle automatique du volume (AVC) / Mimi Defined™	● / —	● / —
Contrôle individuel des basses et des aigus / Loudness	7-Band EQ / —	7-Band EQ / —
Contrôle de la sortie audio : variable / fixe / subwoofer	— / ● / ●	— / ● / ●
Commande		
Loewe os / Home Screen (favoris inclus)	os7 / ●	os7 / ●
Loewe app / Vivid app / my Loewe app (tous : Android + iOS)	— / ● / ●	— / ● / ●
Commande vocale par Alexa skills / Vidaa voice	● / ●	● / ●
Guide électronique des programmes	● / —	● / —
Mediatexte (HbbTV) / Télétexte / Mémoire de page	● / ● / 792	● / ● / 792
Langues du menu / Aide contextuelle	● ²⁾ / ●	● ²⁾ / ●
Verrouillage parental / Arrêt automatique / Minuterie	● / ● / ●	● / ● / ●
Zapping instantané des chaînes / Mode de démarrage rapide	— / ●	— / ●
Nombre de stations dans les listes de chaînes, y compris AV et radio	10.000	10.000
PIP (AV ³⁾ / Full PIP / Splitscreen TV:Télétexte	— / — / ●	— / — / ●
Mise à jour du logiciel (via USB / Internet)	● / ●	● / ●
Mode hôtel (standard / CEC / IP / RS232)	● / — / — / —	● / — / — / —
Multimédia		
Loewe dr+ : Capacité de stockage en Go / Enregistrement USB / Timeshift	— / ● / ●	— / ● / ●
Lecteur de photos / Lecteur de musique / Lecteur vidéo4	● / ● / ●	● / ● / ●
Digital Media Renderer (Ultra HD inclus) / Lecteur de musique Bluetooth	● / ●	● / ●
Applications Internet / Navigateur Internet / Radio Internet5	● / ● / ●	● / ● / ●
YouTube / Amazon prime video / Netflix / Disney+	● / ● / ● / ●	● / ● / ● / ●
Connectique et interfaces		
HDMI 2.0b / HDMI 2.1 ⁶⁾	4 x HDMI 2.1	3 x HDMI 2.1
HDCP 2.2 / HDMI-CEC / ARC / eARC	● / ● / ● / ●	● / ● / ● / ●
USB / Bluetooth / Screen Mirroring (Miracast)	2 (1 x USB 3.0) / ● / ●	2 (1 x USB 3.0) / ● / ●
Connexion réseau LAN / WLAN (Wi-Fi) intégrée	● / ●	● / ●
Common Interface / CI Plus (CI+) 1.4 ECP certifié ⁷⁾	1	1
Audio numérique : optique TOSLINK / Mini TOSLINK / ARC / eARC	● / — / ● / ●	● / — / ● / ●
Sortie audio analogique variable / fixe (jack 3,5 mm)	— / ●	— / ●
Kensington lock (système de verrouillage antivol)	●	●
Énergie		
Numéro d'enregistrement EPREL (https://eprel.ec.europa.eu/qr/)	1288779	1387787
Interrupteur d'alimentation / Tension secteur	— / 220-240V, 50/60 Hz	— / 220-240V, 50/60 Hz
Contrôle de la luminosité ambiante	●	●
WoLAN / WoWLAN / Mise sous tension rapide (avec consommation d'énergie accrue)	● / ● / ●	● / ● / ●
Dimensions		
Poids (approx.) en kg sans solution d'installation	12,0	7,3
Poids (env.) en kg, avec solution d'installation standard	14,8	10,0
L* x H x P (env.) en cm sans solution d'installation (*avec drapeau de signature)	97,0 x 58,9 x 6,8	72,5 x 45,6 x 7,9
L* x H x P (env.) en cm avec wall mount slim (*avec drapeau de signature)	97,0 x 58,9 x 9,6	72,5 x 45,6 x 8,4
L* x H x P (env.) en cm avec support de table (*avec drapeau de signature)	97,0 x 63,3 x 25,4	72,5 x 49,8 x 25,4
support VESA	300 x 300	100 x 100
Contenu de la livraison		
Haut-parleur	integrated	integrated
Solution d'installation	table stand c	table stand c
Télécommande avec piles	Loewe remote	Loewe remote
Manuel / Câble d'alimentation	● / ● (2 m)	● / ● (2 m)
Accessoires en option		
Sélection de solutions d'installation recommandées	floor2ceiling stand floor stand universal floor stand c wall mount slim 432 wall mount universal	floor2ceiling stand floor stand c wall mount slim 221 wall mount universal

● = disponible/installé — = non disponible/possible

¹⁾ La réception du DVB-T2 HD est possible dans certains pays.

²⁾ bs - cs - da - de - et - en - es - fr - hr - is - it - lv - lt - hu - nl - no - pl - pt - ro - sq - sk - sl - sr - fi - sv - el - be - bg - kk - mk - ru - uk - tr - ar

³⁾ AV-PIP possible uniquement en combinaison avec DVB-T/C/S.

⁴⁾ Via le réseau domestique et USB.

⁵⁾ Avec fonction de recherche.

⁶⁾ Fonctions entre autres : enhanced ARC, ALLM, VRR 48-60Hz, 4K@60Hz, 18 Gb/s

⁷⁾ CI Plus (CI+) est rétrocompatible avec CI. La fonction dépend de la disponibilité des modules du fournisseur.

Tous les noms de produits et d'entreprises sont des marques™ ou des marques déposées® de leurs détenteurs respectifs. Leur utilisation n'implique pas d'affiliation ou d'approbation de leur part. Sous réserve de modifications techniques, de possibilités de livraison, d'erreurs et de changements de prix. Les offres de services dépassant ce cadre sont proposées et facturées individuellement.

Environnement

Consommation électrique

Votre téléviseur est équipé d'une alimentation électrique en veille écologique. En mode veille, la consommation électrique tombe à une faible puissance (voir le chapitre **Données techniques**). Si vous souhaitez économiser encore plus d'énergie, débranchez l'appareil du secteur. Veuillez également noter que dans ce cas les données EPG (guide électronique des programmes) sont perdues et que les enregistrements éventuellement programmés **ne peuvent pas** être effectués par le téléviseur.

Le téléviseur ne sera complètement séparé du secteur que lorsque vous débrancherez le câble secteur.

La puissance consommée par le téléviseur pendant son fonctionnement dépend des réglages dans les paramètres système. Pour atteindre les valeurs spécifiées sur la fiche technique, il est nécessaire de désactiver la fonction « Wake-on-LAN ». Si vous activez cette fonction, la consommation annuelle d'énergie n'augmentera pas de plus de 20 %.

Si vous activez la gradation automatique, l'image de votre téléviseur s'adaptera à la luminosité ambiante. Cela réduit la consommation électrique du téléviseur.

Arrêt automatique

Si aucune commande n'est utilisée sur le téléviseur pendant 4 heures (réglage du volume, changement de programme, etc.), le téléviseur passera automatiquement en mode veille pour économiser de l'énergie. Une invite pour annuler ce processus d'arrêt s'affichera une minute avant l'expiration des 4 heures.

Mise au rebut

Vous avez choisi un produit de très grande valeur et durable.

Emballage et carton

La mise au rebut de l'emballage sera volontiers traitée par votre revendeur spécialisé. Si vous mettez au rebut l'emballage vous-même, jetez-le dans une poubelle triée et conformément aux réglementations locales en matière de mise au rebut. Placez le carton et le papier dans votre bac à papier, et les feuilles et le polystyrène dans le bac des déchets recyclables.

L'appareil



Votre produit Loewe est fabriqué avec des matériaux et des composants de qualité, recyclables et réutilisables.

Ce symbole signifie que les équipements électriques et électroniques, y compris les câbles, doivent être

mis au rebut séparément des ordures ménagères à la fin de leur durée de vie.

Vous pouvez retourner votre ancien appareil gratuitement dans les centres de recyclage désignés, ou chez votre revendeur si vous achetez un nouvel appareil similaire.

Des détails supplémentaires sur les retours (y compris pour les pays non membres de l'UE) sont également disponibles auprès de votre gouvernement local. Le respect de ces instructions contribue significativement à la protection de notre environnement.

Les piles



Les piles d'origine ne contiennent pas de substances nocives telles que du cadmium, du plomb ou du mercure.

Les piles usagées ne doivent pas être jetées avec les ordures ménagères. Jetez gratuitement les piles usagées dans les conteneurs de collecte mis en place chez votre revendeur ou dans des points de collecte publics.

Licences



Dolby, Dolby Vision, Dolby Atmos, Dolby Audio, and the double-D symbol are registered trademarks of Dolby Laboratories Licensing Corporation. Manufactured under license from Dolby Laboratories.

Confidential unpublished works. Copyright © 2012-2020 Dolby Laboratories. All rights reserved.



For DTS patents, see <http://patents.dts.com>. Manufactured under license from DTS, Inc. (for companies headquartered in the U.S./Japan/Taiwan) or under license from DTS Licensing Limited (for all other companies). DTS, DTS-HD, and the DTS-HD logo are registered trademarks or trademarks of DTS, Inc. in the United States and other countries. © 2020 DTS, Inc. ALL RIGHTS RESERVED.



The Bluetooth® word mark and logos are registered trademarks of Bluetooth SIG Inc. and any use of such marks by Loewe Technology GmbH takes place under license. Other trademarks and trade names are those of their respective owners.

Cet appareil contient un logiciel qui est en partie basé sur les travaux de l'Independent JPEG Group.

Ce produit comprend un logiciel développé par le projet OpenSSL pour une utilisation avec la boîte à outils OpenSSL (<http://www.openssl.org/>).

Ce logiciel est fourni par le projet OpenSSL « tel quel », et toute garantie expresse ou implicite, y compris, mais sans s'y limiter, les garanties implicites de qualité marchande et d'adéquation à un usage particulier sont rejetées. En aucun cas le projet OpenSSL ou ses contributeurs ne pourront être tenus responsables de tout dommage direct, indirect, accidentel, spécial, exemplaire ou consécutif (y compris, mais sans s'y limiter, l'acquisition de biens ou services de substitution, la perte d'utilisation, de données ou de bénéfices, ou l'interruption d'activité) quelle qu'en soit la cause et sur toute théorie de responsabilité, que ce soit dans le contrat, la responsabilité stricte ou la responsabilité délictuelle (y compris la négligence ou autre) découlant de quelque manière que ce soit de l'utilisation de ce logiciel, même si vous êtes informé de la possibilité d'un tel dommage.

Ce produit comprend un logiciel cryptographique écrit par Eric Young (eay@cryptsoft.com).

Ce produit comprend un logiciel écrit par Tim Hudson (tjh@cryptsoft.com).

Ce produit contient des logiciels développés par des tiers et/ou des logiciels soumis à la licence publique générale GNU (GPL) et/ou à la licence publique générale limitée GNU (LGPL). Vous pouvez les transmettre et les modifier conformément à la version 2 de la licence publique générale GNU ou éventuellement à chaque version ultérieure publiée par la Free Software Foundation.

La publication de ce programme par Loewe est réalisée SANS AUCUNE GARANTIE ET SANS AUCUN SOUTIEN, notamment sans garantie implicite concernant la MATURETÉ DU MARCHÉ ou l'ADÉQUATION À UN USAGE SPÉCIFIQUE. Les détails sont disponibles dans la licence publique générale GNU. Vous pouvez vous procurer le logiciel via le service client de Loewe.

La licence publique générale GNU peut être téléchargée sur :

<http://www.gnu.org/licenses/>.

Informations techniques

Remarques sur l'écran LCD

Le téléviseur avec écran LCD que vous avez acheté répond aux exigences de qualité les plus rigoureuses et a été inspecté à la recherche de pixels défectueux.

Malgré le soin apporté à la fabrication de l'écran, il ne peut être garanti à 100 % qu'aucun défaut de sous-pixel ne se produira pour des raisons techniques.

Veillez comprendre que ces types d'effets, tant qu'ils sont dans les limites spécifiées dans la norme (ISO 9241-307, classe de défaut II), ne peuvent pas être considérés comme un défaut de l'appareil au sens de la garantie.

Évitez d'afficher des images statiques sur une période prolongée. Des erreurs de persistance d'image peuvent survenir.

Informations sur les disques durs USB connectés

Débrancher la télévision du secteur pendant son fonctionnement ou une coupure involontaire de l'alimentation électrique (panne de courant) peut entraîner des dommages sur le système de fichiers du disque dur et la perte d'émissions enregistrées. Ne débranchez jamais le périphérique de stockage de la télévision pendant un processus de copie. Nous vous recommandons de mettre la télévision en mode veille avant de la débrancher.

Loewe décline toute responsabilité en cas de perte de données sur le disque dur intégré de votre téléviseur. Pour éviter toute perte de données, nous vous recommandons de copier les enregistrements importants sur un support de stockage externe.

Mise à jour du logiciel

La dernière version du logiciel peut être téléchargée sur le site Internet de Loewe (voir ci-dessous) et installée sur votre téléviseur à l'aide d'une clé USB.

Si votre téléviseur est connecté à Internet, le téléviseur peut être mis à jour directement via Internet.

Pour plus d'informations sur la mise à jour du logiciel, veuillez vous reporter au manuel d'utilisation qui peut être téléchargé sur le site Internet de Loewe.

Compatibilité

Il n'est pas garanti que les appareils Loewe fonctionneront initialement et en permanence avec tous les périphériques connectables.

Applications

Scannez le code QR ci-dessous avec votre téléphone et téléchargez l'application recommandée.



« my Loewe » est votre point d'entrée dans le monde Loewe et vous donne accès à tous les manuels d'utilisation de vos produits Loewe.

Conformité/Déclaration du fabricant



Par la présente, Loewe Technology GmbH déclare que ce produit répond aux exigences essentielles et aux autres dispositions

pertinentes de la directive 2014/53/UE et à toutes les directives de l'UE applicables.

Dans la gamme de fréquences de 5150 à 5350 MHz, ce téléviseur est limité à une utilisation en intérieur dans les pays suivants : Belgique, Bulgarie, Danemark, Allemagne, Estonie, Finlande, France, Grèce, Irlande, Italie, Croatie, Lettonie, Lituanie, Luxembourg, Malte, Pays-Bas, Autriche, Pologne, Portugal, Roumanie, Suède, Slovaquie, Slovénie, Espagne, République tchèque, Hongrie, Royaume-Uni, Chypre.

Vous pouvez trouver la déclaration de conformité complète dans la sélection de produit sur :

www.loewe.tv/int/support

WLAN – Puissance/plage de fréquences :
<100 mW à 2400-2483,5 MHz et 5150-5725 MHz

Bluetooth – Puissance/plage de fréquences :
<10 mW bei 2,4 GHz

Mentions légales

Loewe Technology GmbH
Industriestraße 11
D-96317 Kronach
www.loewe.tv

© Loewe Technology GmbH, Kronach

Les informations contenues dans cette documentation sont susceptibles d'être modifiées sans préavis et ne représentent pas un engagement de la part de Loewe Technology GmbH.

Tous droits réservés, y compris la traduction, les modifications techniques et les erreurs.

Introduzione

Grazie mille per aver scelto Loewe e aver riposto la tua fiducia in noi.

Scegliendo Loewe, non hai solo scelto un televisore moderno e tecnicamente innovativo, ma anche un design senza tempo, una qualità delle immagini nitidissima, suono brillante per godere film e musica nonché un'utilizzabilità intuitiva con il telecomando Loewe, lo smartphone o il tablet.

In breve: Loewe significa intrattenimento ottimale per la casa

Ti auguriamo tutto il piacere possibile con l'intrattenimento di primo livello di Loewe e siamo felici di avverti come cliente.

Per un utilizzo sicuro, duraturo e senza problemi dell'apparecchio, prima di mettere in uso la TV leggi il capitolo **Sicurezza/Attenzione** nella pagina seguente.

Indice

Introduzione.....	54
Specifiche alla consegna.....	54
Documentazione	54
Posizione della targhetta del voltaggio.....	54
Sicurezza/Attenzione	55
Mappatura dei pulsanti del telecomando	57
Posizione e funzione delle connessioni....	58
Preparare il telecomando	59
Inserire o sostituire le batterie	59
Connettere l'apparecchio televisivo	59
Connettere le antenne.....	59
Connettere un dispositivo esterno tramite cavo HDMI.....	59
Connettere a un sistema audio tramite HDMI eARC	60
Connettere a un sistema audio tramite cavo audio ottico	60
Connettere a un sistema audio tramite cavo audio analogico.....	60
Connettere alla presa di alimentazione....	60
Iniziare - primi passi.....	60
Menu principale	61
Electronic Programme Guide – EPG	62
Dati tecnici.....	63
Ambiente.....	65
Smaltimento	65
Licenze.....	65
Informazioni tecniche.....	66
Conformità/dichiarazione del produttore .	66
Informazioni editoriali.....	66

Specifiche alla consegna

- TV
- Istruzioni per l'installazione
- Unità di rotazione
- Piastra di base del supporto da tavolo
- Scatola di benvenuto:
 - Telecomando con due batterie alcaline di tipo AAA
 - Cavo di alimentazione
 - Manuale utente (questo documento)
 - Istruzioni di installazione del supporto da tavolo
 - Viti per l'installazione della soluzione di configurazione
 - Set di attrezzi per l'installazione della soluzione di configurazione

Documentazione

Questa parte del manuale d'uso contiene informazioni di base essenziali. Il dispositivo è commissionato e impostato per mezzo dell'intuitiva guida all'uso dopo che il dispositivo è stato acceso per la prima volta.

Un manuale utente dettagliato che descrive le funzioni e le caratteristiche del tuo nuovo apparecchio Loewe può essere scaricato in formato elettronico dal sito web Loewe.



Il manuale utente viene aggiornato con regolarità.

Accedi al manuale utente dettagliato qui:

www.loewe.tv/int/support

Lì troverai anche le risposte alle domande più frequenti.





Posizione della targhetta del voltaggio

L'etichetta con il numero del modello e il voltaggio può essere trovata sul retro dell'apparecchio.

Sicurezza/Attenzione

Per la tua sicurezza e per evitare danni inutili alla tua unità, leggi e segui le istruzioni di sicurezza che seguono.

Spiegazione dei simboli

-  Questo simbolo indica rischi causati da alto voltaggio.
-  Questo simbolo avverte l'utente di altri rischi più specifici.
-  Questo simbolo indica pericoli provocati dallo sviluppo di fiamme.
-  Questo simbolo indica pericoli provocati da bordi taglienti.

Non rimuovere il pannello posteriore

Attenzione: Quando si apre o rimuove il pannello posteriore, c'è il pericolo di scosse elettriche e il rischio di lesioni gravi per alto voltaggio.

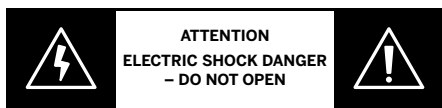

Non aprire mai il pannello posteriore da te. Lascia che siano tecnici qualificati e autorizzati per le televisioni a riparare e effettuare operazioni di assistenza sulla tua TV.

Contatta il tuo fornitore o l'assistenza clienti.

Uso previsto e condizioni ambientali

 Questa TV è intesa esclusivamente per la ricezione e la riproduzione di immagini e segnali audio.

 L'apparecchio televisivo è progettato per stanze asciutte (soggiorni e spazi d'ufficio). Non deve essere usata in stanze ad alto livello di umidità (ad es. bagni, saune) o all'esterno.

Alta umidità e concentrazione di polvere portano a dispersioni di elettricità nell'apparecchio. Ciò può comportare pericoli di lesioni e danni all'apparecchio per tensione elettrica o incendio.

Se hai spostato l'apparecchio da un ambiente freddo a uno caldo, lascialo spento per circa un'ora a causa della formazione di condensa.

Non collocare oggetti pieni di liquidi sopra l'apparecchio televisivo. Proteggi l'apparecchio da gocce o spruzzi d'acqua.

Candele e altre fiamme aperte devono essere tenute distanti dall'apparecchio in qualsiasi momento per impedire che il fuoco si sparga.



I materiali che abbiamo usato in questo dispositivo sono conformi a tutte i regolamenti. Tuttavia, non si può escludere la migrazione di sostanze. Pertanto suggeriamo di evitare il contatto permanente tra cibo e apparecchio TV.

Temperatura ambientale: 5° C - 35° C

Umidità relativa (non condensata): 20 - 80%

Pressione dell'aria: 800 - 1114 hPa (0 - 2000 m SLM)

Trasporto

 Un maneggiamento non corretto durante il trasporto può provocare danni allo schermo e rischi di lesioni.

 Lo schermo è composto da vetro o plastica e può rompersi se maneggiato impropriamente.

Sono necessarie almeno due persone per trasportare l'apparecchio. Trasporta l'apparecchio solo in posizione verticale.

Non dovrebbe essere applicata alcuna pressione sul vetro o sulla plastica durante il trasporto.

Il corretto disimballaggio dell'apparecchio è mostrato nel manuale d'uso I.

Per evitare danni alla struttura meccanica dell'apparecchio televisivo e del supporto per pavimento, rimuovi l'apparecchio dalla sua base e spostalo in due parti separate. Quando l'apparecchio televisivo è sistemato nella sua nuova posizione, sono necessarie almeno due persone per riassemblyarlo.

Cavo di alimentazione/Alimentazione

 Stacca immediatamente la spina dalla presa di corrente se noti qualcosa di insolito o se l'unità mostra malfunzionamenti ricorrenti.

 Un voltaggio non corretto può danneggiare l'apparecchio.

Questo apparecchio può essere connesso soltanto a un'alimentazione con il voltaggio e la frequenza indicati sulla targhetta del voltaggio usando il cavo di alimentazione fornito.

La spina dell'apparecchio deve essere facilmente accessibile in modo tale che l'unità possa essere disconnessa in qualsiasi momento.

Quando stacchi la spina, non tirare il cavo ma la spina. I fili nella spina di alimentazione potrebbero danneggiarsi e causare un corto circuito quando viene reinserita.

Un cavo di alimentazione con un isolamento danneggiato può provocare scosse elettriche e incendi. Non usare mai un cavo di alimentazione danneggiato.

Se usi una multipresa per connettere l'apparecchio televisivo, non usare diverse prese multiple in sequenza.

Circolazione dell'aria e alte temperature

 Come qualsiasi dispositivo elettronico, il tuo apparecchio TV richiede aria per il raffreddamento. Se la circolazione dell'aria viene impedita, possono crearsi fiamme.

Le fessure di ventilazione sul pannello posteriore dell'apparecchio devono quindi restare libere. Non coprire l'apparecchio.

Montaggio su parete: Lascia almeno 10 cm di spazio tutt'intorno all'apparecchio, sui lati, sopra e sotto.

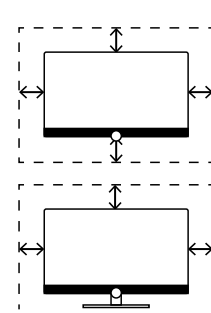

Supporto verticale: Lascia almeno 10 cm di spazio tutt'intorno all'apparecchio, ai lati e sopra.

Corpi estranei

 Corpi estranei all'interno dell'apparecchio possono portare a corto circuiti e incendi.

Sussiste il pericolo di lesioni e danni.

Pertanto, evita che parti di metallo, aghi, graffette, liquidi, cera o elementi simili passino per le fessure di ventilazione del pannello posteriore entrando nell'apparecchio.

Se qualcosa dovesse penetrare nell'interno dell'apparecchio, staccare immediatamente la spina dell'apparecchio e informare il dipartimento di assistenza clienti per un controllo.

Installazione

 Un set televisivo potrebbe cadere, causando gravi infortuni o la morte. Molti infortuni, soprattutto per i bambini, possono essere evitati prendendo semplici precauzioni come:

- Usare SEMPRE cabinati o supporti o metodi di montaggio raccomandati dal produttore del set televisivo.

- Usare SEMPRE mobili in grado di reggere in modo sicuro il set televisivo.

- Assicurarsi SEMPRE che il set televisivo non sporga dal bordo del mobile di supporto.

- Istruire SEMPRE i bambini in merito ai pericoli di arrampicarsi sui mobili per raggiungere il set televisivo o i suoi comandi.

- Instradare SEMPRE i cavi e i fili connessi al televisore in modo da evitare di inciamparvi, tirarli o afferrarli.

- NON collocare mai un set televisivo su un punto instabile.

- MAI collocare il set televisivo su mobili alti (per esempio, armadi o scaffali) senza ancorare il mobile e il set televisivo a un supporto adatto.

- MAI collocare il set televisivo su un panno o altri materiali che possono essere collocati tra il set televisivo e mobili di supporto.

- MAI collocare oggetti che potrebbero spingere i bambini ad arrampicarsi, come giocattoli o telecomandi, in cima al televisore o mobili sul quale il televisore è collocato.

Se il set televisivo esistente dovrà essere mantenuto e riposizionato, si applicano le stesse considerazioni.

Gli apparecchi televisivi Loewe sono specifici per accessori Loewe. Raccomandiamo

caldamente l'uso di soluzioni di configurazione originali Loewe.

Ricorda le istruzioni sul montaggio per le diverse soluzioni di configurazione possibili! Una documentazione corrispondente è inclusa in ogni prodotto Loewe.

Dovrebbe essere seguita la posizione d'uso solito dell'apparecchio. Questo apparecchio può essere usato soltanto in posizione orizzontale e diritta (A). L'inclinazione può arrivare a un massimo a 10 gradi per il montaggio a parete (B). L'apparecchio televisivo non deve mai essere usato in orientamento verticale, (C), orizzontale (D) o fissato sul soffitto (E).

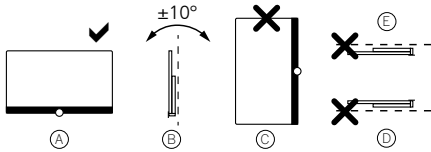

Posiziona l'apparecchio in modo che non sia esposto alla luce diretta del sole e fonti di calore ulteriori, come dai termosifoni.

Quando vengono usati accessori da produttori di terze parti, assicurati di poter regolare l'apparecchio televisivo alla rispettiva soluzione di configurazione.

Quando regoli l'apparecchio televisivo, assicurati che la pressione applicata alla cornice dell'apparecchio non sia troppo forte. Specialmente nel caso di schermi di grande formato, c'è il pericolo di danneggiare lo schermo.

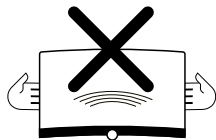

Il montaggio dell'apparecchio televisivo su un supporto secondo gli standard VESA richiede l'uso **obbligatorio** di bulloni adattatori VESA Loewe. Altrimenti, possono esserci danni alla TV.

I bulloni adattatori VESA Loewe devono essere fissati all'apparecchio TV con una chiave dinamometrica di circa 4 Nm. Questi sono disponibili presso il tuo fornitore Loewe (puoi trovare ulteriori informazioni nel manuale utente online).

Assicurati che, dopo aver aperto la confezione e configurato l'apparecchio, il materiale di imballaggio non cada nelle mani di bambini per sbaglio.

Consulta anche le istruzioni di smaltimento per materiali di imballaggio e cartone (vedi capitolo **Ambiente/Smaltimento/Licenze**).

Supervisione



Non lasciare che bambini senza supervisione usino l'apparecchio televisivo e non lasciare che giochino nelle immediate vicinanze della TV.

L'apparecchio potrebbe essere ribaltato, spostato o trascinato giù dalla superficie di supporto e ferire persone.

Non lasciare l'apparecchio TV senza supervisione quando è acceso!

Volume



La musica ad alto volume può danneggiare l'udito. Evita volumi estremi, specialmente per lunghi periodi di tempo e quando si usano le cuffie!

Temporali



Sovraccarichi elettrici dovuti a fulmini possono danneggiare l'apparecchio sia tramite il sistema dell'antenna sia tramite l'alimentazione.

Durante i temporali, disconnettere la spina e i cavi delle antenne dall'apparecchio!

Se hai connesso il cavo di rete alla porta LAN, rimuovi anche questo!

Anche in caso di assenza prolungata, la spina e i cavi dell'antenna connessi dovrebbero essere disconnessi dall'apparecchio.

Pulizia e manutenzione/Sostanze chimiche



Scollegare il televisore dall'alimentazione di rete prima di procedere alla pulizia!



Danni provocati da sostanze chimiche possono provocare effetti avversi e sviluppare fiamme.

Non esporre mai l'apparecchio o gli accessori a sostanze chimiche aggressive (ad esempio, corrosive) come alcali e acidi!

Pulire soltanto l'apparecchio televisivo, lo schermo frontale e il telecomando con un panno umido, morbido, pulito e dal colore neutro, senza agenti detergenti aggressivi o corrosivi.

Il pannello dell'altoparlante del tuo apparecchio televisivo è coperto in tessuto. Pulisci regolarmente la superficie con un aspiratore dotato di supporto spazzola morbida.

Per contaminazioni o macchie:

Inumidisci un panno morbido e di colore neutro con una soluzione detergente o una soluzione per la rimozione di macchie disponibile in commercio e strofina delicatamente la macchia. Puoi anche trattare la macchia direttamente con uno spray commerciale per la rimozione di macchie secche (aspira la polvere).

Non inumidire il tessuto della copertura direttamente con la soluzione detergente o di rimozione delle macchie (rischio di formazione di cerchi di macchie). Non usare solventi per pulire il tessuto!

Prendi nota delle istruzioni d'uso del produttore quando usi la soluzione per la rimozione delle macchie.

Quando pulisci i pannelli dell'altoparlante che sono stati esposti a nicotina, c'è un rischio maggiore di formazioni di cerchi di macchie.

Mappatura dei pulsanti del telecomando

A seconda dell'applicazione (TV / video / audio / foto / app) e della funzione (per esempio, EPG, televideo, HbbTV ecc.), l'assegnazione di un tasto può essere diversa da quella descritta qui.

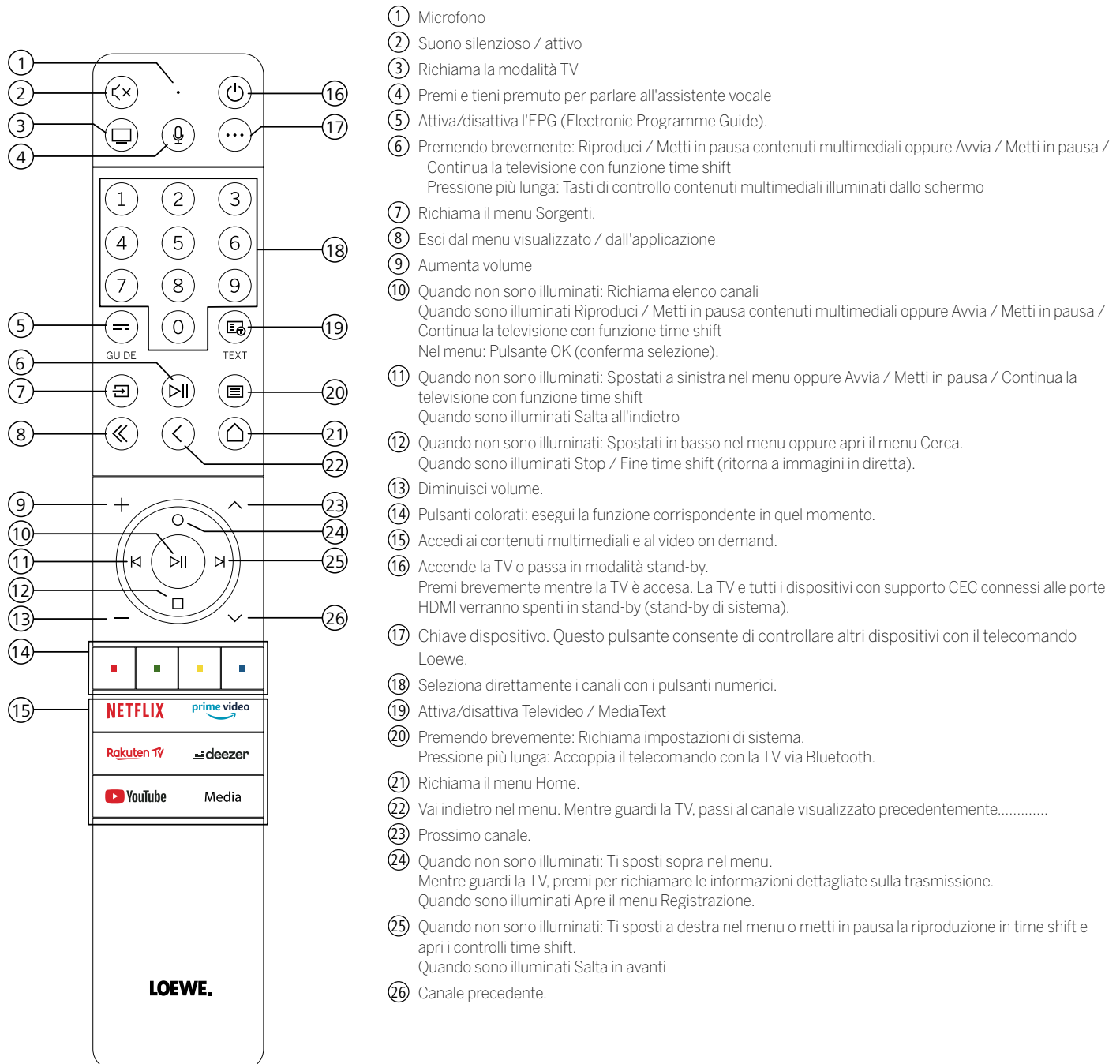

Nota: L'assegnazione chiave può essere diversa a seconda del software o della versione del dispositivo.

Posizione e funzione delle connessioni

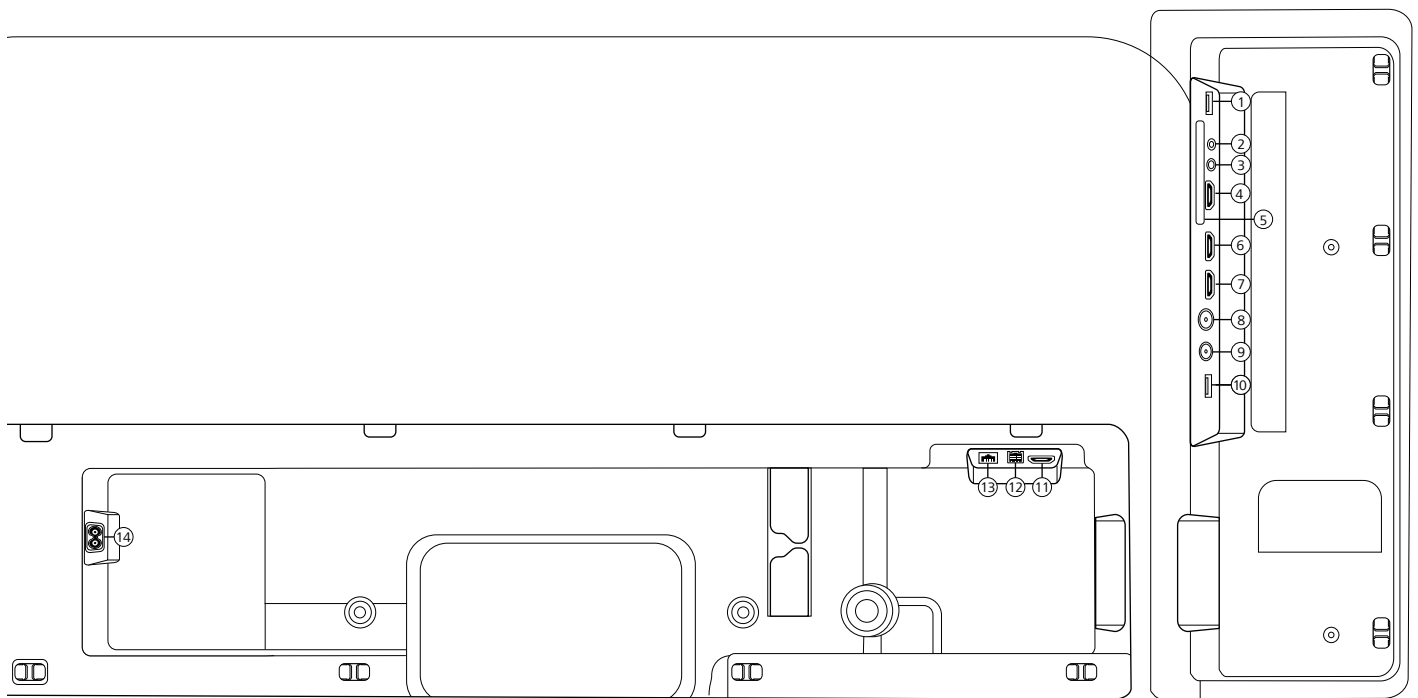

- ① **USB 3.0** - connessione USB
USB tipo A – USB 3.0 (max. 1000mA)
- ② **AUDIO OUT** - Uscita audio
Jack 3,5 mm (analogo) Destra/sinistra
- ③ **ASSISTENZA**
- ④ **HDMI 1** - ingresso HDMI 1
HDMI – Digital Video IN/Audio IN
- ⑤ **COMMON INTERFACE** - slot CI
(standard V1.4)
- ⑥ **HDMI 2** - ingresso HDMI 2
(con enhanced Audio Return Channel)
HDMI – Digital Video IN/Audio IN/OUT
- ⑦ **HDMI 3** - ingresso HDMI 3
HDMI – Digital Video IN/Audio IN
- ⑧ **ANT TV** - Digitale terrestre/cavo
analogo / DVB-T/T2/C HD
presa IEC – 75 Ohm / 5 V / 80mA
- ⑨ **ANT SAT** - Antenna satellite
DVB-S/S2 HD
presa F – 75 Ohm / 13/18 V / 500mA
- ⑩ **USB 2.0** - Connessione USB
USB tipo A – USB 2.0 (max. 500mA)
- ⑪ **HDMI 4**^a - ingresso HDMI 4
HDMI – Digital Video IN/Audio IN
- ⑫ **TOSLINK** - Uscita audio
TOSLINK (digitale)
- ⑬ **LAN** - Connessione di rete
RJ-45 – Ethernet / Ethernet veloce
- ⑭ **AC IN** - Connessione alimentazione
Presca alimentazione - 220-240 V - 50 / 60 Hz

^a L'ingresso HDMI 4 non è disponibile sul bild c.32.

Preparare il telecomando

Rimuovere la protezione delle batterie

Il telecomando è dotato di batterie. Per prepararle all'uso, rimuovi la bandierina di plastica come mostrato di seguito.

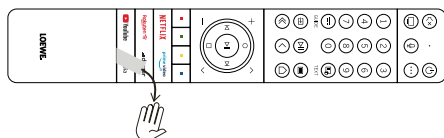

Inserire o sostituire le batterie

Premi e fai scorrere il coperchio dello scompartimento delle batterie sulla cima del telecomando.

Usa soltanto micro-celle a prova di perdita di tipo LR 03 (AAA) alcalino-manganese. Non usare tipi diversi di batterie e non mischiare insieme batterie vecchie e nuove.

Assicurati che le batterie non cadano nelle mani di bambini. Le batterie usate non devono essere esposte a calore eccessivo, come ad esempio luce del sole, fuoco o simili!

Nota: La posizione delle batterie è indicata nello scompartimento delle batterie (in direzioni opposte). Fai attenzione alla corretta polarità del + e del - quando inserisci le batterie. Non farti guidare dai contatti della batteria (le molle), ma dall'illustrazione sul fondo dello scompartimento delle batterie.

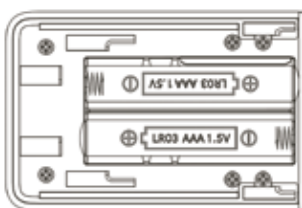

Smaltisci le batterie usate in modo rispettoso per l'ambiente (vedi il capitolo Ambiente/Informazioni legali).

Spingi la copertura al suo posto dopo aver inserito le batterie.

Connettere l'apparecchio televisivo

Prima di effettuare alcuna connessione a un dispositivo esterno, assicurati che sia l'apparecchio televisivo sia il dispositivo siano connessi all'alimentazione.

I connettori della TV sono nascosti sotto il coperchio posteriore. Rimuovere il coperchio posteriore e collegare i cavi come mostrato nelle illustrazioni qui sotto.

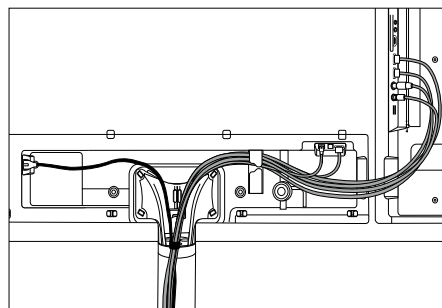
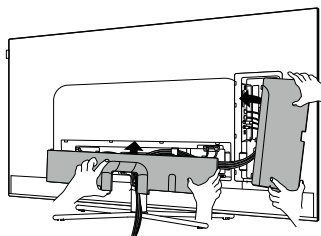

Quando hai finito di connettere i dispositivi esterni alla TV, ricolloca la copertura posteriore.

Connettere le antenne

Terreste / analogico via cavo / antenna DVB-T/T2/C HD:

Inserisci il cavo dell'antenna, il sistema TV via cavo o l'antenna della stanza nella prese ANT TV.

Se vuoi utilizzare cavi analogici/connessioni DVB-C e un'antenna DVB-T insieme, usa un interruttore per antenne esterno (disponibile presso il tuo fornitore).

Antenna satellitare DVB-S/S2 HD:

Connetti un cavo dalla presa LNB alla presa ANT SAT del televisore.

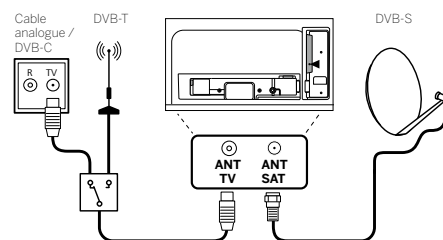

Connettere un dispositivo esterno tramite cavo HDMI

Le connessioni HDMI (High Definition Multimedia Interface) permettono la trasmissione di segnali digitali video e audio da un lettore (ad es. lettore DVD, Blu-ray, videocamera, decoder) tramite singolo cavo.

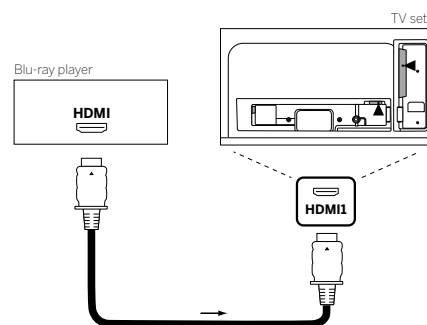

Connetti il dispositivo tramite cavo HDMI con un connettore di Tipo A (non fornito) a una delle prese HDMI del televisore. Per godere di tutte le funzionalità del tuo televisore, usa un cavo denominato "Cavo HDMI ad alta velocità premium" o migliore.

Connettere a un sistema audio tramite HDMI eARC

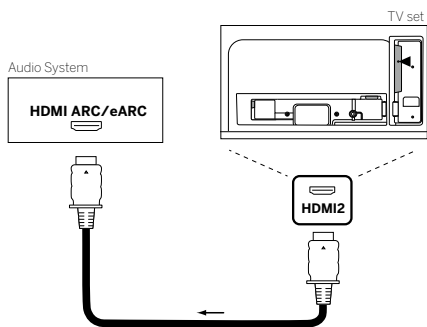

Usa un cavo HDMI (non fornito) per connettere una presa HDMI eARC del televisore alla presa HDMI ARC/eARC di un sistema audio o una soundbar. Si consiglia di usare un cavo denominato "Cavo HDMI a velocità ultra alta" con un connettore di Tipo A.

I cavi HDMI a velocità ultra alta sono progettati per supportare la nuova funzione eARC in aggiunta alle modalità di risoluzione video più alte. Anche i cavi HDMI standard con Ethernet e i cavi HDMI ad alta velocità con Ethernet supporteranno eARC.

Connettere a un sistema audio tramite cavo audio ottico

Prima di effettuare questa connessione, assicurati di aver rimosso i cappucci protettivi di plastica dai connettori del cavo.

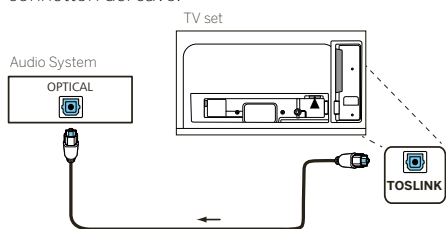

Connetti l'uscita audio della TV etichettata come TOSLINK all'ingresso audio digitale di un sistema audio.

Connettere a un sistema audio tramite cavo audio analogico

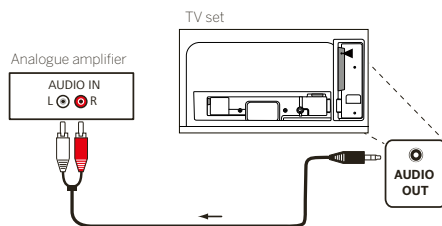

Usa un cavo adattatore jack stereo per connettere l'uscita audio AUDIO OUT all'ingresso audio analogico del sistema audio.

Connettere alla presa di alimentazione

Connetti l'apparecchio TV a una presa 220-240V.

Connetti il cavo di alimentazione nel connettore dell'alimentazione (AC IN) della TV e guida il cavo dalla TV come mostrato nell'immagine di seguito.

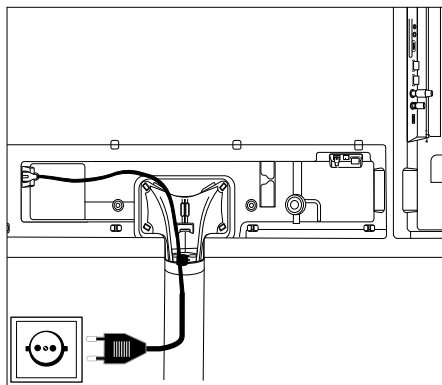

Connetti la spina di alimentazione del cavo di alimentazione alla presa di corrente.

Iniziare - primi passi

Prima di avviare la TV per la prima volta, assicurati di aver completato la connessione dei tuoi dispositivi esterni e che la TV sia connessa all'alimentazione.

1. Premi il pulsante  (Stand-by) sul telecomando per accendere il televisore.
2. Ti accoglierà una schermata di installazione guidata che ti aiuterà a configurare l'apparecchio televisivo in pochi semplici passi.

Per navigare nell'installazione guidata:

- Usa i pulsanti freccia per selezionare l'elemento desiderato.
- Premi il pulsante OK per confermare l'elemento selezionato.
- Premi il pulsante  per tornare indietro di un passaggio.

Passaggio 1: seleziona la lingua



Passaggio 2: connessi a Internet

Passaggio facoltativo. Se vuoi saltare questo passaggio, premi il pulsante freccia destra.

Se hai connesso la TV alla tua rete di casa con un cavo Ethernet e la tua configurazione di rete permette il DHCP, verrai connesso automaticamente a Internet.

In alternativa, puoi usare una connessione Wi-Fi. Devi prima selezionare la tua rete da un elenco di reti disponibili. Ti sarà poi richiesto di digitare la tua password Wi-Fi. Puoi farlo digitando sulla tastiera sullo schermo.



Passaggio 3: seleziona il paese

Seleziona il paese in cui sarà usata la TV. Ciò permetterà alla TV di installare le funzioni ottimali per il paese selezionato.



Passaggio 4: termini e condizioni

Leggi con attenzione tutte le informazioni fornite riguardo ai termini e condizioni! Se scegli di deselezionare alcune o tutte le caselle di selezione, alcune o tutte le funzioni smart saranno disattivate. Puoi cambiare queste impostazioni in seguito nel menu [Supporto].

Continua al passaggio successivo selezionando [OK].



Passaggio 5: accedi all'account VIDAA

Passaggio facoltativo. Se vuoi saltare questo passaggio, premi il pulsante freccia destra.

Effettua l'accesso al tuo account VIDAA esistente o creane uno nuovo.

Un account VIDAA ti dà tutte le migliori funzioni della tua smart TV e ti tiene sempre aggiornato.



Passaggio 6: seleziona la sorgente

Seleziona uno dei possibili ingressi come sorgente predefinita.



Se hai selezionato TV come sorgente predefinita, avrai la possibilità di sintonizzare i canali.

Seleziona una delle opzioni da cui vuoi selezionare i canali: [Satellite], [Antenna], [Cavo]

Imposta le opzioni di sintonizzazione desiderate e inizia la sintonizzazione.

Menu Home



Il menu Home è la pagina di panoramica centrale del tuo apparecchio televisivo. Da questo menu, puoi cercare contenuti, gestire le sorgenti di ingresso o selezionare le impostazioni di sistema.

Puoi entrare nel menu Home premendo il pulsante (Home).

1. Menu principale (Ricerca, Ingressi, Impostazioni di sistema, Profilo)

- Ricerca: ti permette di cercare applicazioni tramite parole chiave.
 - Ingressi: seleziona o rinomina la sorgente di ingresso. Puoi accedere ai dispositivi connessi localmente (come AV, HDMI, USB).
 - Impostazioni di sistema: apri il menu di configurazione TV, ad es. impostazioni per immagini, suono, rete.
 - Informazioni di profilo: ti permette di accedere al tuo account VIDAA.
- L'ora viene mostrata in alto a destra nella schermata.

2. Lista di suggerimenti

Questa riga contiene un elenco di suggerimenti per l'applicazione selezionata attualmente. Questo elenco di suggerimento appare soltanto per alcune applicazioni.

3. Elenco di app

Questa riga contiene un elenco di app preferite. Questa libreria di tutte le app installate è disponibile accedendo al riquadro "Le mie app" nella stessa riga.

Aggiungi applicazioni al menu Home:

- Entra nella libreria delle app accedendo al riquadro "Le mie app".
- Nella libreria, seleziona l'app che vuoi aggiungere al menu Home.
- Premi il pulsante (Impostazioni), seleziona [Ordina] e conferma con OK.
- Ora puoi spostare il riquadro dell'app nell'elenco usando le frecce sul telecomando.

- Sposta il riquadro dell'app in una nuova posizione nella riga in cima delle app e conferma la nuova posizione premendo OK.

4. Righe aggiuntive

Righe aggiuntive sono dedicate ai suggerimenti dalle tue app installate.

Electronic Programme Guide – EPG

EPG sta per Electronic Programme Guide ("guida ai programmi elettronica") e ti fornisce dettagli sui programmi visualizzati sullo schermo. Con questo sistema, così come con le guide ai programmi stampate, puoi scoprire ulteriori informazioni sul programma corrente. Inoltre, i programmi possono essere memorizzati e le registrazioni possono essere programmate.

Per aprire/chiedere EPG, premi il pulsante (EPG).



Nota:

- EPG è disponibile solo per le stazioni DVB.
- La prima volta che avvia EPG, si avvierà una configurazione guidata che ti guiderà per le preimpostazioni necessarie.
- A seconda del numero di stazioni selezionate per EPG, potrebbe volerci un po' di tempo prima che le informazioni sui programmi vengano visualizzate.

Utilizzo di EOG

Nella colonna a sinistra c'è un elenco di stazioni dell'elenco sorgenti/stazioni selezionato (ad es. DVB-C, elenco personale).

^/v: Scorri nell'elenco di stazioni pagina per pagina.

Frecce su/giù: Scorri nell'elenco delle stazioni.

Frecce sinistra/destra: Scorri per i programmi.

Nell'elenco delle stazioni, i programmi trasmessi in questo momento sono evidenziati da campi più chiari. Una linea bianca verticale indica l'ora attuale nei programmi in corso.

OK: Saranno richiamate informazioni dettagliate sul programma selezionato.

Pulsante rosso: Apre la schermata della programmazione.

Pulsante verde: Mostra un menu in cui puoi assegnare colori a specifici contenuti di trasmissioni (ad esempio, Notizie, Film Sport). Usa le frecce e il pulsante OK per assegnare il tipo di contenuto desiderato a un colore specifico. Esci da questo

menu premendo il pulsante verde. I programmi appartenenti alle categorie selezionate ora appariranno in evidenza colorati nella guida ai programmi.

Pulsante giallo: Vedi l'elenco dei programmi del giorno precedente.

Pulsante blu: Vedi l'elenco dei programmi del giorno successivo.

Anteprima programmi

Usa le frecce per contrassegnare la stazione desiderata nell'elenco stazioni.

Premi OK brevemente per confermare la selezione.

Nella finestra in alto a sinistra, viene ora mostrato il programma in corso della stazione selezionata.

Registrare un programma tramite EPG

Puoi programmare le registrazioni di programmi TV comodamente usando l'EPG.

Premi OK per aprire le informazioni dettagliate del programma selezionato.

Seleziona l'opzione [Registrazione] e premi il pulsante OK.

Controlla i dati del timer e aggiornali se necessario (ad es. directory, inizio, fine, tipo di registrazione).

Nell'EPG, un simbolo che indica la registrazione è collocato dietro il titolo del programma.

Memorizzare un programma tramite EPG

Un programma che non è ancora iniziato può essere memorizzato. Per i programmi memorizzati, l'apparecchio TV richiederà all'inizio del programma se deve cambiare canale o accendersi dalla modalità stand-by.

Contrassegna il programma desiderato con le frecce.

Premi OK per aprire le informazioni dettagliate del programma selezionato.

Seleziona l'opzione [Promemoria] e premi il pulsante OK.

Nell'EPG, un simbolo che indica la memorizzazione è collocato dietro il titolo del programma.

Programmare il telecomando su Set Top Box (STB)

Hai la possibilità di programmare il tuo telecomando per l'uso con alcuni Set Top Box. Tutto quel che bisogna fare è inserire un codice numerico a tre cifre. Puoi trovare la lista di tutti i dispositivi disponibili e i loro codici nella guida on-line per l'utente.

Procedi come segue:

- Primo, attiva la modalità dispositivo premendo il pulsante (Dispositivo) per tre secondi.
- Quindi premi e tieni premuto il pulsante (Dispositivo) e il pulsante 7 per passare

alla modalità Set Top Box o Apprendimento. Il LED lampeggia due volte per confermare l'esecuzione.

- Nella modalità STB, esegui i passaggi seguenti:
 1. Per programmare, premi e tieni premuto il pulsante (Dispositivo) e il pulsante **OK** per cinque secondi.
 2. Il LED audio lampeggia due volte.
 3. Ora inserisci il codice.
 4. Il LED audio lampeggia una volta per confermare.
 5. Premere il pulsante (On/Off) per testare.
 6. Se Set Top Box risponde, premere il pulsante **OK** completerà il processo e il LED lampeggerà due volte per la conferma. Altrimenti procedi di nuovo dal passaggio 3.

Se viene inserito un codice non corretto, il LED lampeggerà per due secondi per indicare l'errore. La modalità corrente resta attiva.

Se non premi alcun pulsante per dieci secondi dopo avere inserito il codice, il processo termina automaticamente. Il LED audio si illumina per due secondi successivamente per indicare che è terminato.

Ricerca automatica

Puoi anche cercare il dispositivo desiderato dalla lista. Per farlo, procedi come segue:

1. Premi e tieni premuto il pulsante (Dispositivo) e il pulsante **OK** per cinque secondi.
2. Il LED si illumina due volte per confermare.
3. Naviga in alto o in basso con il control pad per selezionare un dispositivo dalla lista.
4. Quando è selezionato, il LED si illumina per un secondo.
5. Premere il pulsante (On/Off) per testare.
6. Se STB risponde, premere il pulsante **OK** per uscire dalla modalità e il LED lampeggerà due volte per indicare la riuscita.

Di nuovo, dopo 10 secondi senza input, il processo termina. Il LED audio si illumina per due secondi per indicare che è terminato.

Programmare il telecomando

Tutti i pulsanti eccetto il pulsante del dispositivo possono essere programmati per operazioni dei dispositivi non inclusi nel database integrato. Le funzioni del pulsante selezionato sono quindi completamente o parzialmente sovrascritte con i nuovi codici.

Per farlo, il telecomando deve essere posizionato con il telecomando da sostituire in modo tale che le finestre a infrarossi siano nel campo visivo dell'altra a una distanza di 1-5cm.



Il processo di programmazione viene avviato in modalità STB/apprendimento.

- Primo, attiva la modalità dispositivo premendo il pulsante (Dispositivo) per tre secondi.
- Quindi premi e tieni premuto il pulsante (Dispositivo) e il pulsante 7 per passare alla modalità Set Top Box o Apprendimento. Il LED lampeggia due volte per confermare l'esecuzione.
- Nella modalità STB, esegui i passaggi seguenti:
 1. Premi e tieni premuto il pulsante (Dispositivo) e il pulsante rosso per cinque secondi.
 2. Il LED si illumina due volte per la conferma e resta acceso quando la funzione di apprendimento viene attivata.
 3. Premi il pulsante sul telecomando Loewe da cui programmare. Il LED lampeggia una volta.
 4. Ora premere il pulsante desiderato sul telecomando originale.
 5. Il LED lampeggia due volte per la conferma e quindi resta acceso. Se si verifica un errore di programmazione, il LED lampeggia dieci volte ma resta poi illuminato.
 6. Se necessario, ripetere la procedura o apprendere più pulsanti secondo il passaggio 3.
 7. Infine premere il pulsante (Dispositivo) o attendere più a lungo senza premere pulsanti.

Loewe bild c

Diagonale dello schermo (in cm / in pollici): 108/43, 81/32
Risoluzione (in pixel): Ultra HD (3840 x 2160), Full HD (1920 x 1080)
Classe di efficienza energetica UE SDR/HDR: G/G, F/G

Potenza assorbita massima in modalità accesa in watt: 115, 70
Potenza assorbita in modalità stand-by / stand-by di rete: 0,3 / 0,8
Consumo energetico SDR/HDR kWh/1000h: 54/82, 28/39

TV

Soluzione da appoggio, girevole

con bild c e table stand c forniti di serie
bild c.43: L* 97,0 / H 63,0 / PP 6,8 / PT 25,8
bild c.32: L* 72,5 / H 49,4 / PP 7,9 / PT 25,8
rotazione manuale (+ / - 20°), guida dei cavi nascosta



Modello

■ Grigio basalto	43
	32
■ Cromo	floor stand c
■ Grigio basalto	floor2ceiling stand
	floor stand universal
■ Nero	wall mount slim 432
	wall mount slim 221
	wall mount universal

Opzioni di installazione

Sono possibili altre opzioni di installazione. Il rivenditore autorizzato sarà lieto di fornire consigli.

Piedistalli, girevoli

floor stand c
bild c.43: L* x H x PP x PT | 97,0 x 110,1 x 6,8 x 48,7
bild c.32: L* x H x PP x PT | 72,5 x 96,6 x 7,9 x 48,7
rotazione manuale (+ / - 45°)
guida dei cavi nascosta
floor2ceiling stand
bild c.43: L* x H x PP x PT = 97,0 x 220-290 x 6,8 x 18,5
bild c.32: L* x H x PP x PT = 72,5 x 220-290 x 7,9 x 17,3
rotazione manuale (+ / - 110°), regolabile in altezza (220-290 cm),
guida dei cavi nascosta, wall mount slim 432 o 221 richiesto
floor stand universal
bild c.43: L* x H x PP x PT = 97,0 x 101,7 x 6,8 x 48,5
rotazione manuale (+ / - 40°), guida dei cavi nascosta

Soluzioni a parete

wall mount slim 432
bild c.43: L* x H x PP x PT = 97,0 x 58,9 x 6,8 x 9,6
montaggio piatto
wall mount slim 221
bild c.32: L* x H x PP x PT = 72,5 x 45,6 x 7,9 x 8,4
montaggio piatto
wall mount universal
bild c.43: L* x H x PP x PT | 97,0 x 58,9 x 6,8
bild c.32: L* x H x PP x PT | 72,5 x 45,6 x 7,9
montaggio inclinabile



Dimensioni in cm: L = larghezza, H = altezza, PP = profondità prodotto, PT = profondità totale. Salvo modifiche tecniche ed errori.
* Nell'area della clip Loewe montata lateralmente, la larghezza del televisore può aumentare fino a 1 cm a seconda del tipo di apparecchio.

Dati tecnici

Loewe bild c

43

32

Immagine

Risoluzione dello schermo (in pixel)	Ultra HD (3840 x 2160)	Full HD (1920 x 1080)
Tecnologia display	LCD + E-LED	LCD + E-LED
Diagonale dello schermo (in cm / pollici) / tempo di risposta (in ms)	108 / 43 / 8	81 / 32 / 6,5
Luminanza di picco (in cd/m ²) / angolo di visione (h/v)	>450 / 178°	>350 / 178°
Ultra HD Scaling / Image+ Active / Contrasto adattivo / 24p	● / — / ● / ●	— / — / ● / ●
HDR (HLG / HDR10 / Dolby Vision™) / WCG	● / ● / ● / ●	● / ● / — / ●
Auto Dimming Video (VBD+) / Auto Dimming Room (OPC)	— / ●	— / ●

Ricezione

DVB-T2/C/S2 HD ¹ / Multi ATVC / Unicable / Dual Channel	● / ● / ● / —	● / ● / ● / —
MPEG / MPEG2 / MPEG4 (H.264) / HEVC (H.265)	● / ● / ● / ●	● / ● / ● / ●
Radio DVB	●	●

Audio

Potenza in watt (sinusoidale / musica) / driver (attivo + passivo)	2 x 15 / 2 x 30 / 4	2 x 15 / 2 x 30 / 4
Sistema altoparlanti	Speaker box + bass reflex	Speaker box + bass reflex
Magic moment / a irradiazione in avanti / a irradiazione verso il basso	— / ● / —	— / ● / —
Dolby: Audio / Digital / Digital Plus / Atmos / DTS: HD	● / ● / ● / ● / ●	● / ● / ● / ● / ●
Adattamento automatico del volume (AVC) / Mimi Defined™	● / —	● / —
Regolazione distinta dei bassi e degli alti / Loudness	7-Band EQ / —	7-Band EQ / —
Impostazione audio-out: variabile / fisso / subwoofer	— / ● / ●	— / ● / ●

Utilizzo

Loewe os / Home Screen (incl. Preferiti)	os7 / ●	os7 / ●
App Loewe / App Vivid / App my Loewe (tutti: Android + iOS)	— / ● / ●	— / ● / ●
Comando vocale con Alexa skills / Vidaa voice	● / ●	● / ●
Guida elettronica ai programmi / Ricerca per parola chiave EPG	● / —	● / —
Mediatext (HbbTV) / Televideo / Memoria delle pagine	● / ● / 792	● / ● / 792
Lingue del menu / Guida correlata al contenuto	● ² / ●	● ² / ●
Controllo parentale / Spegnimento automatico / Timer	● / ● / ●	● / ● / ●
Instant Channel Zapping / Modalità di avvio rapido	— / ●	— / ●
Numero di canali negli elenchi delle emittenti, incl. AV e radio	10.000	10.000
PIP (AV ³) / Full PIP / Splitscreen TV:televideo	— / — / ●	— / — / ●
Aggiornamento del software (tramite USB / Internet)	● / ●	● / ●
Modalità Hotel (Standard / CEC / IP / RS232)	● / — / — / —	● / — / — / —

Multimedia

Loewe dr+: Capacità di memoria in GB / Registrazione USB / Timeshift	— / ● / ●	— / ● / ●
Lettore di foto / Lettore di musica / Lettore video ⁴	● / ● / ●	● / ● / ●
Digital Media Renderer (incl. Ultra HD) / Lettore di musica Bluetooth	● / ●	● / ●
Applicazioni Internet / Browser Internet / Radio Internet ⁵	● / ● / ●	● / ● / ●
YouTube / Amazon prime video / Netflix / Disney+	● / ● / ● / ●	● / ● / ● / ●

Porte e interfacce

HDMI 2.0b / HDMI 2.1 ⁶	4 x HDMI 2.1	3 x HDMI 2.1
HDCP 2.2 / HDMI-CEC / ARC / eARC	● / ● / ● / ●	● / ● / ● / ●
USB / Bluetooth / Screen Mirroring (Miracast)	2 (1 x USB 3.0) / ● / ●	2 (1 x USB 3.0) / ● / ●
Interfaccia di rete LAN / WiFi integrata	● / ●	● / ●
Common Interface / CI Plus (CI+) 1.4 certificata ECP ⁷	1	1
Digital Audio: TOSLINK ottico / Mini TOSLINK / ARC / eARC	● / — / ● / ●	● / — / ● / ●
Uscita audio analogica variabile / fissa (jack da 3,5 mm)	— / ●	— / ●
Kensington lock (antifurto)	●	●

Energia

Numero di registrazione EPREL (https://eprel.ec.europa.eu/qr/)	1288779	1387787
Interruttore elettrico / tensione elettrica	— / 220-240V, 50/60 Hz	— / 220-240V, 50/60 Hz
Adattamento alla luce ambientale	●	●
WoLAN / WoWLAN / Fast Power-On (con maggior consumo)	● / ● / ●	● / ● / ●

Dimensioni

Peso (circa) in kg senza soluzione di installazione	12,0	7,3
Peso (circa) in kg inclusa soluzione di installazione standard	14,8	10,0
L* x H x P (circa) in cm senza soluzione di installazione (* incl. signature flag)	97,0 x 58,9 x 6,8	72,5 x 45,6 x 7,9
L* x H x P (circa) in cm incl. wall mount slim (* incl. signature flag)	97,0 x 58,9 x 9,6	72,5 x 45,6 x 8,4
L* x H x P (circa) in cm incl. table stand (* incl. signature flag)	97,0 x 63,3 x 25,4	72,5 x 49,8 x 25,4
VESA support	300 x 300	100 x 100

Fornitura

Altoparlanti	integrated	integrated
Soluzione di installazione	table stand c	table stand c
Telecomando, batterie incluse	Loewe remote	Loewe remote
Istruzioni d'uso / cavo di alimentazione	● / ● (2 m)	● / ● (2 m)

Accessori opzionali

Gamma delle soluzioni di installazione raccomandate	floor2ceiling stand floor stand universal floor stand c wall mount slim 432 wall mount universal	floor2ceiling stand floor stand c wall mount slim 221 wall mount universal
---	--	---

● = disponibile/installato — = non disponibile/possibile

¹ La ricezione di DVB-T2 HD è possibile soltanto in determinati paesi.

² bs - cs - da - de - et - en - es - fr - hr - is - it - lv - lt - hu - nl - no - pl - pt - ro - sq - sk - sl - sr - fi - sv - el - be - bg - kk - mk - ru - uk - tr - ar

³ AV-PIP possibile solo in combinazione con DVB-T/C/S.

⁴ Tramite la rete domestica e USB.

⁵ Inclusa funzione di ricerca.

⁶ Funzioni: enhanced ARC, ALLM, VRR 48-60Hz, 4K@60Hz, 18 Gb/s

⁷ CI Plus (CI+) è retrocompatibile con CI. La funzione dipende dalla disponibilità del modulo del provider.

I nomi dei prodotti e delle società sono marchi™ o marchi registrati® dei rispettivi titolari. Il loro utilizzo non implica alcuna affiliazione o approvazione da parte loro. Con riserva di modifiche tecniche, possibilità di consegna, errori e modifiche di prezzo. I servizi aggiuntivi vengono offerti e calcolati individualmente.

Ambiente

Consumo energetico

Il tuo apparecchio televisivo è dotato di alimentazione energetica eco-stand-by. In modalità stand-by, il consumo di energia cala fino al livello basso (vedi capitolo **Dati tecnici**). Se si desidera risparmiare ancora più energia, scollegare il dispositivo dall'alimentazione di rete. Tieni presente inoltre che i dati EPG (Electronic Programme Guide) vengono persi e probabilmente i timer programmati **non possono** essere applicati dall'apparecchio televisivo.

L'apparecchio sarà completamente separato dall'alimentazione solo quando la spina viene staccata.

L'energia consumata dall'apparecchio televisivo durante l'utilizzo dipende dall'impostazione nelle impostazioni di sistema. Per raggiungere i valori specificati nei dati tecnici, è necessario disattivare la funzione "Wake-on-LAN". Disattivando questa funzione, il consumo energetico annuale non aumenterà di oltre il 20%.

Se attivi la riduzione automatica della luminosità, la tua immagine TV si adatterà alla luminosità dell'ambiente. Ciò riduce il consumo di energia dell'apparecchio.

Spegnimento automatico

Se la TV non viene usata per 4 ore (regolazione del volume, cambio di programma ecc.), la TV passerà automaticamente in modalità stand-by per risparmiare energia. Un messaggio per bloccare il processo di spegnimento appare un minuto prima che scadano le 4 ore.

Smaltimento

Hai scelto un prodotto di altissimo valore ed elevata durata.

Imballaggio e cartoni

Lo smaltimento dell'imballaggio sarà gestito con piacere dal fornitore specializzato al posto tuo. Se smaltisci da te l'imballaggio, fallo nei luoghi di smaltimento designati e secondo i regolamenti locali. Colloca il cartone e la carta nel riciclaggio della carta, stagnola e polistirolo nella raccolta di rifiuti riciclabili.

L'apparecchio



Il tuo prodotto Loewe è fabbricato con materiali di qualità e componenti che sono riciclabili e riutilizzabili.

Questo simbolo significa che l'attrezzatura elettrica ed elettronica inclusi i cavi deve essere smaltita

separatamente dai rifiuti domestici al termine del suo ciclo vitale.

Puoi riportare il tuo vecchio apparecchio, gratuitamente, ai centri di riciclaggio designati, oppure al tuo fornitore, se compri un nuovo dispositivo simile.

Ulteriori dettagli sulle restituzioni (anche per paesi non UE) sono messi a disposizione dai tuoi organi governativi locali. Il loro è un contributo importante per la protezione del nostro ambiente.

Le batterie



Le batterie fornite inizialmente non contengono sostanze dannose come cadmio, piombo o mercurio.

Le batterie usate non vanno smaltite con i rifiuti domestici. Smaltisci

batterie usate e scariche nei contenitori di raccolta messi a disposizione dal fornitore o nei punti di raccolta pubblici.

Licenze



Dolby, Dolby Vision, Dolby Atmos, Dolby Audio, and the double-D symbol are registered trademarks of Dolby Laboratories Licensing Corporation. Manufactured under license from Dolby Laboratories.

Confidential unpublished works. Copyright © 2012-2020 Dolby Laboratories. All rights reserved.



For DTS patents, see <http://patents.dts.com>. Manufactured under license from DTS, Inc. (for companies headquartered in the U.S./Japan/Taiwan) or under license from DTS Licensing Limited (for all other companies). DTS, DTS-HD, and the DTS-HD logo are registered trademarks or trademarks of DTS, Inc. in the United States and other countries. © 2020 DTS, Inc. ALL RIGHTS RESERVED.



The Bluetooth® word mark and logos are registered trademarks of Bluetooth SIG Inc. and any use of such marks by Loewe Technology GmbH takes place under license. Other trademarks and trade names are those of their respective owners.

Questo apparecchio contiene un software che è in parte basato sul lavoro di Independent JPEG Group.

Questo prodotto include software sviluppato dal progetto OpenSSL per l'uso nell'OpenSSL Toolkit (<http://www.openssl.org/>).

Questo software è fornito dal progetto OpenSSL "così com'è" e qualsiasi garanzia espressa o implicita, incluse, ma senza restrizioni, le garanzie implicite di commerciabilità o adeguatezza per un particolare scopo sono sconosciute. In nessun caso il progetto OpenSSL o i suoi collaboratori saranno considerabili responsabili di danni speciali, diretti, indiretti, accidentali o consequenziali (inclusi a scopo esemplificativo la fornitura di beni o servizi sostitutivi; perdita di utilizzo, dati o profitti; o interruzione dell'attività) qualsiasi sia la causa e in base a qualsiasi teoria di responsabilità, che sia in contratto, responsabilità stretta o torto (inclusa negligenza o altro) derivante in qualsiasi modo dall'uso di questo software, anche se con previo avviso della possibilità dell'insorgenza di simili danni.

Questo prodotto include software di crittografia scritto da Eric Young (ey@cryptsoft.com).

Questo prodotto include software scritto da Tim Hudson (tjh@cryptsoft.com).

Questo prodotto contiene software che è stato sviluppato da terze parti e/o software che è soggetto a licenza GNU General Public License (GPL) e/o licenza GNU Lesser General Public License (LGPL). Puoi condividerli e modificarli in ottemperanza alla versione 2 della licenza GNU General Public License o facoltativamente ogni versione successiva pubblicata da Free Software Foundation.

La pubblicazione di questo programma da parte di Loewe è effettuata SENZA ALCUNA GARANZIA O ALCUN SUPPORTO, in particolare senza una garanzia implicita che riguarda la MATURITÀ PER IL MERCATO oppure l'UTILIZZABILITÀ PER UNO SCOPO PRECISO. I dettagli sono disponibili nella GNU General Public License. Puoi ottenere il software tramite il dipartimento di assistenza clienti Loewe.

La licenza GNU General Public License può essere scaricata da:

<http://www.gnu.org/licenses/>.

Informazioni tecniche

Note sullo schermo LCD

L'apparecchio televisivo con schermo LCD che hai acquistato soddisfa i requisiti di qualità più rigorosi ed è stato ispezionato rispetto agli errori di pixel.

Nonostante l'attenzione profonda utilizzata nella produzione dello schermo, non è possibile garantire al 100% che non ci siano difetti al livello di sub-pixel che possono insorgere a causa di ragioni tecniche.

Si noti che questo tipo di effetti, fintanto che siano nei limiti specificati nello standard (ISO 9241-307, classe di difetto II), non possono essere considerati come difetti del dispositivo in termini di garanzia.

Evita di visualizzare immagini statiche per un lungo periodo di tempo. Possono verificarsi errori di persistenza delle immagini.

Informazioni sugli hard drive USB connessi

Lo scollegamento del televisore dall'alimentazione di rete durante il funzionamento o l'interruzione involontaria dell'alimentazione (ad es. calo di corrente) può danneggiare il file system del disco rigido e di conseguenza causare la perdita delle trasmissioni registrate.

Non scollegare mai il dispositivo di archiviazione USB dal televisore durante un processo di copia. Si raccomanda di commutare il televisore in modalità standby prima di scollegarlo dall'alimentazione di rete.

Loewe non può essere ritenuta responsabile per la perdita di dati sull'hard disk integrato nell'apparecchio. Per evitare perdite di dati, consigliamo di copiare registrazioni importanti su un mezzo di memorizzazione esterno.

Aggiornamento software

Le versioni attuali del software possono essere scaricate dal sito Internet Loewe (vedi sotto) e installate sull'apparecchio TV usando una penna USB.

Se il tuo apparecchio TV è connesso a Internet, può essere aggiornato direttamente tramite Internet.

Per ulteriori informazioni sull'aggiornamento del software, fai riferimento al manuale utente che può essere scaricato dal sito Internet Loewe.

Compatibilità

Non è possibile garantire che i dispositivi Loewe funzioneranno inizialmente e permanentemente con tutte le periferiche collegabili.

Apps

Scansiona il codice QR di seguito con il telefono e scarica l'app consigliata.



"my Loewe" è il portale di ingresso al mondo Loewe e ti dà accesso a tutti i manuali utente per i tuoi prodotti Loewe.

Conformità/dichiarazione del produttore



Con la presente, Loewe Technology GmbH dichiara che questo prodotto soddisfa i requisiti essenziali e altre clausole rilevanti della Direttiva

2014/53/EU e di tutte le direttive UE applicabili.

Nell'intervallo di frequenze da 5150 a 5350 MHz, questo apparecchio è limitato all'uso casalingo nei seguenti paesi: Belgio, Bulgaria, Danimarca, Germania, Estonia, Finlandia, Francia, Grecia, Irlanda, Italia, Croazia, Lettonia, Lituania, Lussemburgo, Malta, Paesi Bassi, Austria, Polonia, Portogallo, Romania, Svezia, Slovacchia, Slovenia, Spagna, Repubblica Ceca, Ungheria, Regno Unito, Cipro.

Puoi trovare la dichiarazione di conformità completa della selezione di prodotti qui:

www.loewe.tv/de/support

WLAN – Potenza/Intervallo frequenza:
<100 mW a 2400-2483,5 MHz e 5150-5725 MHz

Bluetooth – Potenza/Intervallo frequenza:
<10 mW bei 2,4 GHz

Informazioni editoriali

Loewe Technology GmbH,
Industriestraße 11
D-96317 Kronach
www.loewe.tv

© Loewe Technology GmbH, Kronach

Le informazioni in questo documento sono soggette a cambiamenti senza preavviso e non costituiscono alcun obbligo da parte di Loewe Technology GmbH.

Tutti i diritti, inclusi traduzione, modifiche tecniche ed errori, sono riservati.

Introducción

Muchas gracias por elegir Loewe y por la confianza depositada en nosotros.

Al decidirse por Loewe, no solo ha elegido un televisor moderno y técnicamente innovador, sino también un diseño atemporal, calidad de imagen de máxima nitidez, sonido brillante para disfrutar de películas y música, y un uso sencillo a través del mando a distancia de Loewe, o de su smartphone o tablet.

En pocas palabras: Loewe es sinónimo de óptimo entretenimiento para el hogar.

Le deseamos que disfrute con el sistema de entretenimiento premium para el hogar de Loewe y nos complace tenerle como cliente.

Con el objetivo de permitirle utilizar el televisor de forma segura y sin fallos durante mucho tiempo, lea el capítulo **Seguridad/advertencias** en la siguiente página.

Índice

Introducción	67
Especificación de entrega	67
Documentación	67
Ubicación de la placa de características..	67
Seguridad/advertencias	68
Botones del mando a distancia	70
Posición y funcionamiento de las conexiones	71
Preparación del mando a distancia	72
Inserción o sustitución de las pilas	72
Conexión del televisor	72
Conexión de antenas	72
Conexión de un dispositivo externo a través del cable HDMI	72
Conexión de un sistema de audio a través de HDMI eARC	73
Conexión de un sistema de audio a través de cable de audio óptico	73
Conexión de un sistema de audio a través de un cable de audio análogo	73
Conexión a la corriente.....	73
Comenzar - Primeros pasos	73
Menú de inicio	74
Guía electrónica de programas (EPG)	75
Datos técnicos	76
Entorno	78
Eliminación	78
Licencias.....	78
Información técnica.....	79
Conformidad/declaración del fabricante ..	79
Impresión	79

Especificación de entrega

- Televisor
- Instrucciones de instalación
- Unidad de rotación
- Placa base del soporte de la mesa
- Caja de bienvenida:
 - Mando a distancia con dos pilas alcalinas de tipo AAA
 - Cable de corriente
 - Manual de uso (este documento)
 - Instrucciones de instalación para el soporte de mesa
 - Tornillos para la instalación de la solución de instalación
 - Conjuntos de herramientas para la instalación de la solución de instalación

Documentación

Esta parte del manual de uso incluye información básica esencial. El aparato se pone en servicio y se configura mediante una intuitiva guía de funcionamiento después de enchufarlo por primera vez.

Puede descargar un manual de uso detallado donde se describen las funciones y características de su nuevo aparato Loewe en formato electrónico desde el sitio web de Loewe.



El manual de uso del producto se actualiza regularmente.

Puede encontrar el manual de uso completo aquí:

www.loewe.tv/int/support

También encontrará preguntas frecuentes aquí.





Ubicación de la placa de características

En la parte inferior del producto encontrará la etiqueta con el número del modelo y la tensión de servicio.

Seguridad/advertencias

Para su seguridad y para evitar daños innecesarios en la unidad, lea y siga las instrucciones de seguridad siguientes.

Símbolos

-  Este símbolo indica los riesgos causados por tensiones altas.
-  Este símbolo alerta al usuario de otros riesgos más específicos.
-  Este símbolo indica peligros causados por incendios.
-  Este símbolo indica daños causados por bordes afilados.

No retire el panel posterior del aparato

Advertencia: Si abre o retira el panel posterior, se expone a posibles descargas eléctricas y riesgos de lesiones graves como resultado de tensiones altas.

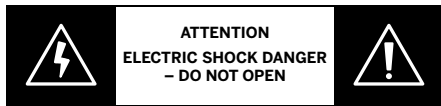

No abra nunca el panel posterior. Dele los trabajos de reparación y servicio del televisor en técnicos cualificados y autorizados.

Póngase en contacto con su distribuidor o servicio de atención al cliente.

Uso previsto y condiciones medioambientales

 Este televisor se ha diseñado exclusivamente para la recepción y reproducción de señales visuales y acústicas.

 El aparato se ha diseñado para salas sin humedad (salones y espacios de oficina). No debe utilizarse en salas con alto nivel de humedad (p. ej., cuarto de baño o saunas) ni en exteriores.

La concentración de polvo y humedad alta puede dar lugar a fugas de corriente en el aparato. Estas fugas pueden provocar lesiones personales o daños al aparato por tensiones eléctricas, o a un incendio.

Si traslada el aparato de un entorno frío a uno caliente, no lo utilice durante aproximadamente una hora debido a la posible formación de condensación.

No coloque objetos que contengan agua sobre el televisor. Proteja el aparato contra gotas o salpicaduras de agua.

Las velas y otras llamas abiertas deben mantenerse lejos del aparato en todo momento para evitar que el fuego se expanda.

Los materiales utilizados en este aparato cumplen los requisitos normativos. Sin embargo, no puede descartarse la migración de sustancias. Por lo tanto, sugerimos evitar el contacto permanente entre los alimentos y el aparato de televisor.

Temperatura ambiente: De 5 °C a 35 °C

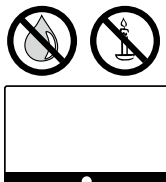

Humedad relativa (%) (sin condensación):
Del 20 al 80 %

Presión de aire: 800 - 1114 hPa
(0 - 2000 m sobre el nivel del mar)

Transporte

 La manipulación inadecuada durante el transporte puede dar lugar a daños en la pantalla y a riesgo de lesiones personales.

 La pantalla incluye componentes de cristal y plástico, y puede romperse si se manipula de forma inadecuada.

Se requieren al menos dos personas para transportar el aparato. Solo transporte el aparato en una posición vertical.

No se debe aplicar ninguna presión al cristal ni al plástico durante el transporte.

En el manual de uso 1 se muestra cómo desembalar correctamente el aparato.

Para evitar daños en la estructura mecánica del aparato y en el soporte de suelo, retire el televisor de su base y mueva las dos partes por separado. Cuando el televisor se instala en una ubicación nueva, se necesitan al menos dos personas para volver a montarlo.

Cable de corriente/suministro de electricidad

 Desenchufe el cable de alimentación inmediatamente de la toma de corriente si observa algo inusual o si la unidad presenta fallos recurrentes.

 Las tensiones incorrectas pueden dañar el aparato.

Este aparato solo se puede conectar a la corriente con el tensión y la frecuencia indicados en la placa de características con el cable de corriente suministrado.

El enchufe de alimentación del televisor debe de ser de fácil acceso, de forma que el aparato pueda desconectarse de la corriente en cualquier momento.

Al retirar el enchufe de alimentación, no tire del cable sino del enchufe. Los cables del enchufe podrían dañarse y causar un cortocircuito al volver a enchufarlos.

Un cable de alimentación con el aislamiento dañado puede dar lugar a una descarga eléctrica y ocasionar un incendio. No utilice nunca un cable de corriente dañado.

Si utiliza un ladrón para enchufar el televisor, no conecte en cascada varios consecutivamente.

Circulación del aire y altas temperaturas

 Como cualquier dispositivo electrónico, su televisor requiere aire para enfriarse. Si se impide la circulación de aire, podría producirse un incendio.

Las ranuras de ventilación situadas en el panel posterior del aparato deben estar siempre despejadas. No tape el aparato.

Montaje en pared:
Deje al menos 10 cm de espacio alrededor del aparato, por encima y por debajo.

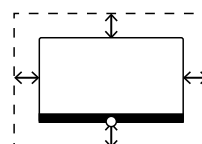

Soporte de mesa o de pie: Deje al menos 10 cm de espacio alrededor del aparato, a los lados y en la parte superior.

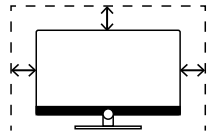

Cuerpos extraños

 La presencia de cuerpos extraños dentro del aparato pueden dar lugar a cortocircuitos e incendios.

Existe peligro de lesiones y daños.

Por lo tanto, evite la entrada de piezas de metal, agujas, clips de papel, líquidos, cera u objetos similares a través de las ranuras de ventilación del panel posterior del aparato.

Si entra un objeto en el interior del aparato, retire inmediatamente el enchufe del televisor e informe al departamento de atención del cliente para que lo comprueben.

Instalación

 Un aparato de televisión puede caerse, causar heridas personales graves o la muerte. Muchas heridas, particularmente en el caso de los niños, pueden evitarse adoptando precauciones sencillas, como:

– Usar SIEMPRE armarios, muebles o métodos de montaje recomendados por el fabricante del aparato de televisión.

– Usar siempre muebles que soporten con seguridad el aparato de televisión.

– Asegurarse SIEMPRE de que el aparato de televisión no sobresale del borde de mueble sobre el que está instalado.

– Educar siempre a los niños sobre los peligros de subirse a los muebles para llegar al aparato de televisión o a sus controles.

– Disponer siempre los cables conectados al aparato de televisión de forma que se eviten posibles tropiezos, que se pueda tirar de ellos o agarrarlos.

– No coloque NUNCA un aparato de televisión en una ubicación inestable.

– No coloque NUNCA el aparato de televisión sobre un mueble alto (por ejemplo, aparadores o estanterías) sin asegurarse de que tanto el mueble como el aparato de televisión estén correctamente anclados.

– No coloque NUNCA el aparato de televisión sobre telas u otros materiales ubicados entre el aparato de televisión y el mueble sobre el que está instalado.

– No coloque nunca elementos que puedan tentar a los niños a subirse, como juguetes o mandos a distancia, sobre la parte superior del televisor o del mueble sobre el que está instalado el televisor.

Si el aparato de televisión existente se va a conservar o a colocar en otro sitio, se deben aplicar las mismas consideraciones.

Los accesorios de Loewe son específicos para los televisores Loewe. Recomendamos utilizar soluciones de instalación originales de Loewe.

Observe las instrucciones relacionadas con

el montaje para las diferentes soluciones de instalación posibles. Se incluye documentación correspondiente con cada producto de Loewe.

Se debe seguir la posición de uso habitual del televisor. El televisor solo se puede utilizar en posición horizontal (A). La inclinación máxima en una instalación de pared no debe superar los 10 grados (B). El televisor no debe utilizarse en posición vertical (C), horizontal (D) ni sobre el techo (E).

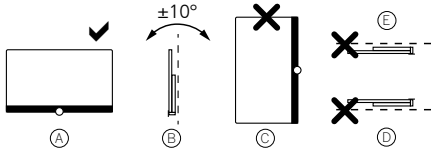

Disponga el televisor de forma que no quede expuesto a la luz directa del sol ni al calor adicional de radiadores.

Si utiliza accesorios de otros fabricantes, asegúrese de que puede ajustar el televisor de forma sencilla en la solución de instalación respectiva.

Al ajustar el televisor, asegúrese de no aplicar una presión excesiva al marco del aparato. Especialmente en pantallas de gran formato, existe peligro de dañar la pantalla.

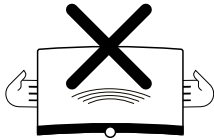

El montaje del televisor en un soporte según el estándar VESA requiere el uso **obligatorio** de pernos de adaptador VESA de Loewe. De lo contrario, pueden producirse daños en el aparato.

Los pernos del adaptador VESA de Loewe deben fijarse al televisor con un par de aproximadamente 4 Nm. Puede obtenerlos en su distribuidor de Loewe (encontrará información adicional en el manual del uso en línea).

Asegúrese de que, después de desembalar e instalar el aparato, los niños acceden a los materiales de embalaje.

Tenga en cuenta las instrucciones de eliminación del material de embalaje y el cartón (consulte el capítulo **Medio ambiente, eliminación y licencias**).

Supervisión



No permita que niños sin supervisión manejen el televisor ni que jueguen en su cercanía.

El televisor podría volcarse, moverse o caerse desde la superficie de soporte y causar lesiones personales.

No deje el televisor si atender mientras esté encendido.

Volumen



La música a alto volumen puede originar daños auditivos. Evite volúmenes extremos, especialmente durante mucho tiempo y cuando use altavoces.

Tormentas eléctricas



Las sobrecargas eléctricas debidas a relámpagos puede causar daños al aparato a través del sistema de antena y de la toma de corriente.

Durante las tormentas, retire el enchufe y todos los cables de antena conectados del televisor.

Si tiene un cable de red conectado al puerto LAN, retírelo también.

Incluso en el caso de ausencia prolongada, el enchufe de corriente y todos los cables de antena conectados deben desconectarse del aparato.

Limpeza y cuidado/productos químicos



Desconecte el televisor de la corriente antes de limpiarlo.



Los daños causados por sustancias químicas pueden dar lugar a efectos adversos y a que se produzca un incendio.

No esponga nunca el aparato ni los accesorios a sustancias químicas agresivas (p. ej., corrosivas), como álcalis o ácidos.

Para limpiar el televisor, la pantalla y el mando a distancia, utilice solo un paño húmedo, suave, limpio y de color neutro, sin ningún agente de limpieza agresivo o abrasivo.

El panel del altavoz de su aparato está revestido de material textil. Aspire la superficie de manera regular con un accesorio de cepillo suave.

En el caso de contaminantes o manchas:

Humedezca un paño suave de color neutro con una solución de detergente o quitamanchas de venta al público y elimine la mancha frotando suavemente. También puede tratar la mancha directamente con un aerosol quitamanchas en seco de venta al público (aspire el polvo).

No humedezca el tejido de revestimiento directamente con la solución detergente o el quitamanchas (existe riesgo de que se forme una círculo). No utilice disolventes para limpiar el tejido.

Tenga en cuenta las instrucciones del fabricante al utilizar el quitamanchas.

Al limpiar los paneles de los altavoces expuestos a nicotina, existe mayor riesgo de que se formen una mancha circular.

Botones del mando a distancia

Dependiendo de la aplicación (televisor, vídeo, audio, fotografía o apps) y de la función (por ejemplo, EPG, Teletexto, HbbTV, etc.), la asignación del botón puede diferir de la que se describe aquí.

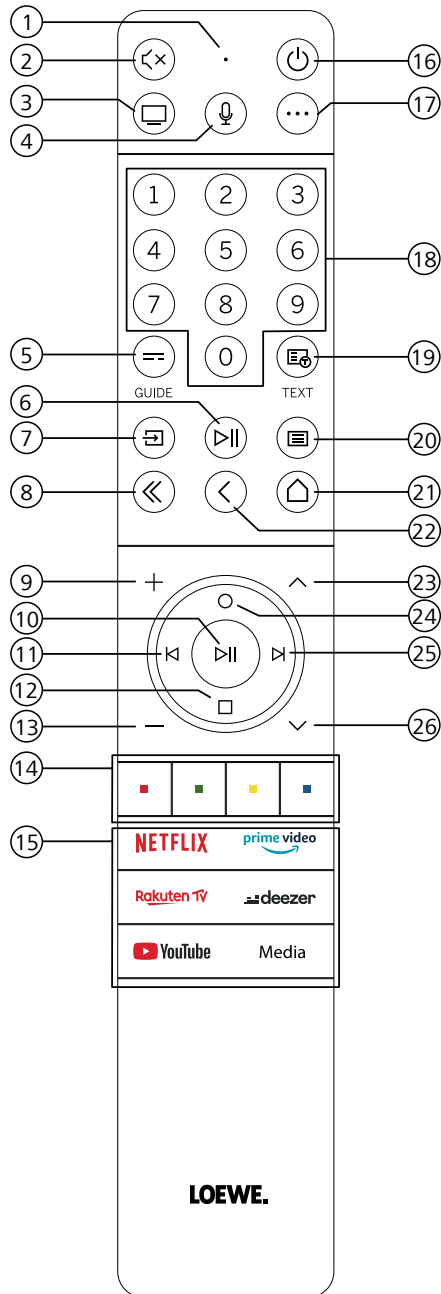

- ① Micrófono
- ② Permite silenciar o anular el silenciamiento
- ③ Permite invocar el modo de televisión
- ④ Mantenga pulsado para hablar al asistente de voz
- ⑤ Permite activar/desactivar EPG (Guía electrónica de programas)
- ⑥ Pulsación breve: Permite reproducir/poner en pausa medios o iniciar/poner en pausa/continuar con la función de reproducción en diferido
Pulsación larga: Permite mostrar los botones de control de medios iluminados
- ⑦ Permite invocar el menú de fuentes
- ⑧ Permite salir del menú/aplicación en pantalla
- ⑨ Permite aumentar el volumen
- ⑩ Cuando no está iluminado: Permite invocar la lista de canales
Cuando está iluminado: Permite reproducir/poner en pausa medios o iniciar/poner en pausa/continuar con la función de reproducción en diferido
En el menú: Botón OK (permite confirmar la selección).
- ⑪ Cuando no está iluminado: Permite moverse a la izquierda en el menú o iniciar/poner en pausa/continuar con la función de reproducción en diferido
Cuando está iluminado: Permite saltar hacia atrás
- ⑫ Cuando no está iluminado: Permite moverse hacia abajo en el menú o abrir el menú de búsqueda
Cuando está iluminado: Permite detener/finalizar la función de reproducción en diferido (volver a la imagen en directo)
- ⑬ Permite reducir el volumen
- ⑭ Botones de colores: permiten ejecutar la función correspondiente en ese momento
- ⑮ Permite acceder al medio y vídeo a petición
- ⑯ Permite encender el televisor o activar el modo en espera.
Pulse brevemente mientras el televisor está encendido: El televisor y los dispositivos compatibles con CEC y conectados a los puertos HDMI se pondrán en modo en espera (modo en espera del sistema)
- ⑰ Tecla de dispositivo. Este botón le permite controlar otros dispositivos con el mando a distancia de Loewe.
- ⑱ Permite seleccionar canales con los botones directamente
- ⑲ Permite activar/desactivar la función de teletexto/mediatexto
- ⑳ Pulsación breve: Permite invocar los ajustes del sistema
Pulsación larga: Empareja el mando a distancia con el televisor a través de Bluetooth.
- ㉑ Permite invocar el menú de inicio
- ㉒ Paso o nivel hacia atrás en el menú Mientras se ve el televisor, permite cambiar al canal visto previamente
- ㉓ Siguiente canal
- ㉔ Cuando no está iluminado: Permite moverse hacia arriba en el menú
Mientras se ve el televisor, pulse para invocar información detallada sobre la emisión
Cuando está iluminado: Permite abrir el menú de grabación
- ㉕ Cuando no está iluminado: Permite moverse en el menú o poner en pausa la función de reproducción en diferido y abrir los controles de reproducción en diferido
Cuando está iluminado: Permite saltar hacia adelante
- ㉖ Permite ir al canal anterior

Nota: La asignación de los botones puede diferir en función del software o la versión del dispositivo.

Posición y función de las conexiones

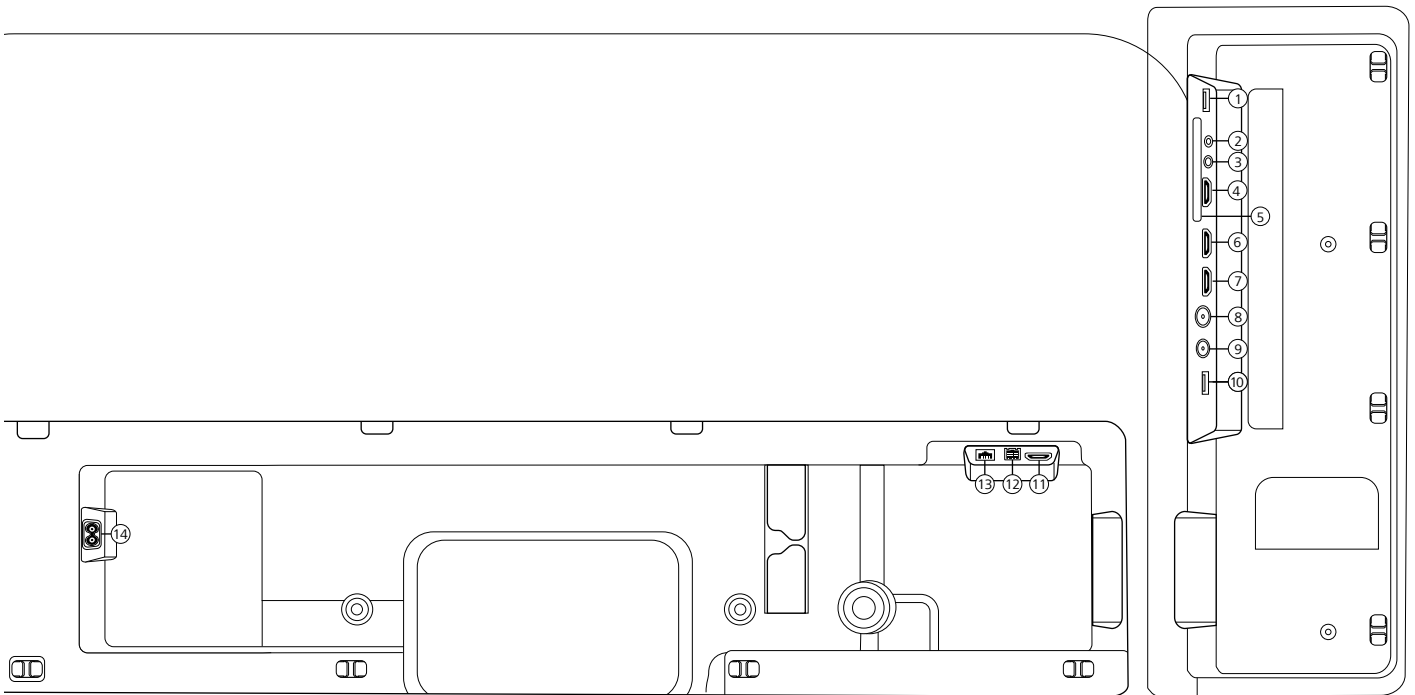

- ① **USB 3.0** - Conexión USB
USB tipo A – USB 3.0 (máx. 1000 mA)
- ② **AUDIO OUT** - Salida de audio
Conector de 3,5 mm (analógico) L/R
- ③ **SERVICIO**
- ④ **HDMI 1** - HDMI toma 1
HDMI - Digital Video IN/Audio IN
- ⑤ **INTERFAZ COMÚN** - Ranura CI
(estándar V1.4)
- ⑥ **HDMI 2** - HDMI toma 2
(con **enhanced Audio Return Channel**)
HDMI - Digital Video IN/Audio IN/OUT
- ⑦ **HDMI 3** - HDMI toma 3
HDMI - Digital Video IN/Audio IN
- ⑧ **ANT TV** - Antena terrestre/cable
analógica/DVB-T/T2/C HD
Toma IEC - 75 Ohm/5 V/80 mA
- ⑨ **ANT SAT** - Antena de satélite
DVB-S/S2 HD
Toma F - 75 Ohm/13/18 V/ 500 mA
- ⑩ **USB 2.0** - Conexión USB
USB tipo A - USB 2.0 (máx. 500 mA)
- ⑪ **HDMI 4**¹⁾ - HDMI entrada 4
HDMI - Digital Video IN/Audio IN
- ⑫ **TOSLINK** - Salida de audio
TOSLINK (digital)
- ⑬ **LAN** - Conexión de red
RJ-45 - Ethernet/Fast Ethernet
- ⑭ **AC IN** - Conexión principal
Toma de corriente - 220-240 V - 50/60 Hz

¹⁾ La entrada HDMI 4 no está disponible en el bild c.32.

Preparación del mando a distancia

Retirada de la protección de las pilas

El mando a distancia se suministra con pilas. Para utilizarlas, retire la tira de plástico como se muestra debajo.

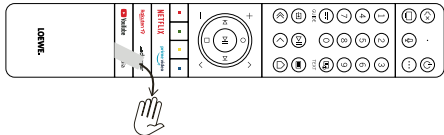

Inserción o sustitución de las pilas

Abra pulsando y deslizando la tapa del compartimiento de pilas de la parte posterior del mando a distancia.

Utilice únicamente microceldas a prueba de fugas del tipo alcali-manganeso (AAA) LR 03. No utilice tipos de pilas diferentes y no combine pilas nuevas con pilas viejas.

Asegúrese de que los niños no acceden a las pilas. Las pilas usadas no deben exponerse a fuentes de calor excesivo, como a la luz directa del sol, fuego y otras fuentes de calor intensas.

Nota: La posición de las pilas es la indicada en su compartimento (en direcciones opuestas). Preste atención a la polaridad correcta (+ y -) al insertar las pilas. No se guíe por los contactos de las pilas (muelles), sino por la ilustración de la parte inferior del compartimento de las pilas.

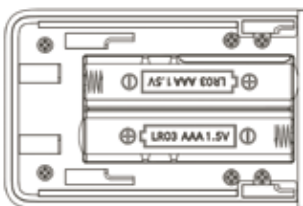

Elimine las pilas usadas de una forma respetuosa con el medio ambiente (véase el capítulo Entorno/información legal)

Cierre la tapa cuando haya insertado las pilas.

Conexión del televisor

Antes de realizar una conexión a un dispositivo externo, asegúrese de que tanto el televisor como el dispositivo están desconectados de la alimentación.

Los conectores del televisor están ocultos bajo la tapa trasera. Retire la tapa trasera y conecte los cables como se muestra en las ilustraciones siguientes.

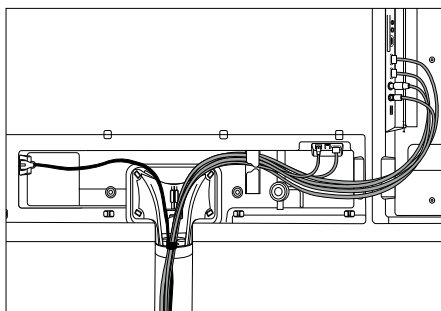
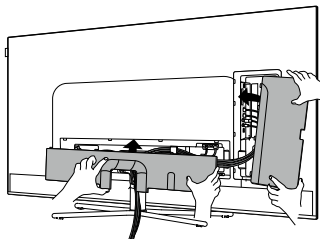

Cuando haya terminado de conectar los dispositivos externos al televisor, vuelva a colocar la tapa posterior en su sitio.

Conexión de antenas

Antena DVB-T/T2/C HD terrestre/análoga con cable:

Enchufe el cable de antena, el sistema de cable del televisor o la antena de la estancia en la entrada ANT TV.

Si desea utilizar cables analógicos/conexión DVB-C junto a una antena DVB-T, use un conector de antena externo (disponible en su distribuidor).

Antena de satélite DVB-S/S2 HD:

Conecte un cable de conexión desde el LNB hasta la toma ANT SAT del televisor.

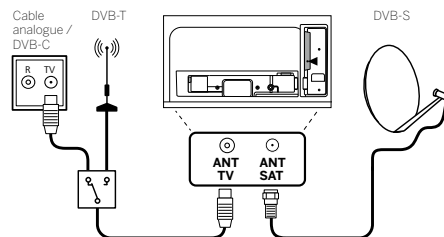

Conexión de un dispositivo externo a través del cable HDMI

Las conexiones HDMI (High Definition Multimedia Interface) permiten la transmisión de señales digitales de vídeo y audio desde un reproductor (p. ej., reproductor DVD, reproductor de Blu-ray, videocámara o descodificador) a través de un único cable.

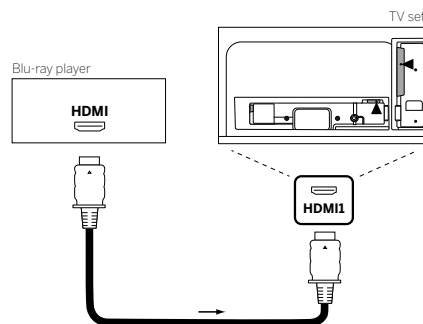

Conecte el dispositivo con un cable HDMI con conector de tipo A (no suministrado) a una de las tomas HDMI del televisor. Para disfrutar de las funciones de su televisor, utilice un cable de tipo Premium High-Speed HDMI o superior.

Conexión a un sistema de audio a través de HDMI eARC

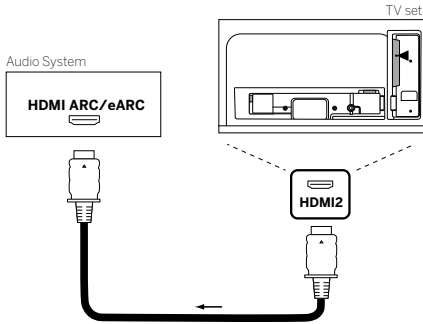

Use un cable HDMI (no suministrado) para conectar la toma HDMI eARC del televisor a la toma HDMI ARC/eARC de un sistema de audio o barra de sonido. Se recomienda utilizar el cable marcado como "Ultra High-Speed HDMI Cable" con un conector de tipo A.

Los cables Ultra High Speed HDMI están diseñados para permitir la nueva función eARC, además de los modos más altos de resolución. Los cables HDMI estándar con Ethernet y los cables HDMI de alta velocidad con Ethernet también admiten eARC.

Conexión de un sistema de audio a través de cable de audio óptico

Antes de establecer esta conexión, asegúrese de retirar las tapas de protección de plástico de los conectores de cable.

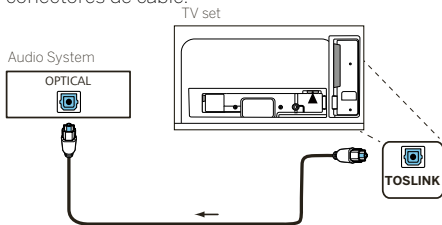

Conecte la salida de audio del televisor etiquetada como TOSLINK a la entrada de audio del sistema de audio.

Conexión de un sistema de audio a través de un cable de audio análogo

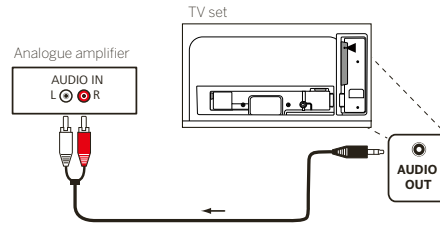

Utilice un adaptador/conector estéreo para conectar la salida de audio AUDIO OUT a la entrada de audio analógica del sistema de audio.

Conexión a la corriente

Conexión del televisor a una toma de corriente de 220-240V.

Enchufe el cable de corriente al conector de suministro de alimentación (AC IN) del televisor y gué el cable como se muestra en la siguiente imagen.

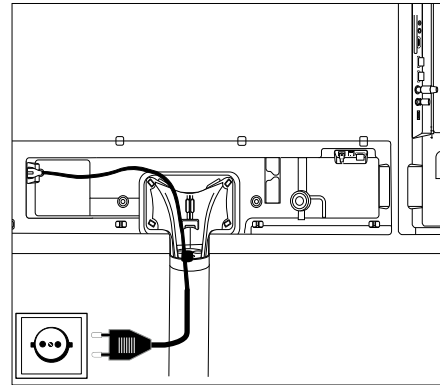

Conecte el enchufe del cable de alimentación a la toma de corriente.

Comenzar - Primeros pasos

Antes de encender el televisor por primera vez, asegúrese de haber completado la conexión de los dispositivos externos deseados y de que el aparato esté enchufado a una toma de corriente.

1. Pulse el botón (En espera) del mando a distancia para encender el televisor.
2. Se activará el asistente de instalación que le ayudará a configurar el televisor con unos pocos pasos sencillos.

Para desplazarse por el asistente de instalación:

- Utilice los botones de flecha para seleccionar la opción deseada.
- Pulse el botón OK para confirmar la opción deseada.
- Pulse el botón para volver un paso atrás.

PASO 1 - Seleccionar el idioma



PASO 2 - Conectar a Internet

Paso opcional. Si desea saltar este paso, pulse el botón de flecha hacia la derecha.

Si ha conectado el televisor a su red doméstica con un cable Ethernet y su configuración de red permite usar DHCP, el aparato se conectará automáticamente a Internet.

Alternativamente, puede utilizar una conexión Wi-Fi. Primero debe seleccionar la red de una lista de redes disponibles. A continuación, se le pedirá que introduzca su contraseña Wi-Fi. Puede hacerlo escribiendo en el teclado en pantalla.



PASO 3 - Seleccionar el país

Seleccione el país en el que se utilizará el televisor. Este paso permitirá al aparato instalar las funciones óptimas para el país seleccionado.



PASO 4 - Términos y condiciones

Lea atentamente toda la información proporcionada sobre los términos y las condiciones. Si opta por no marcar algunas o todas las casillas de verificación, todas o parte de las funciones inteligentes de desactivarán. Puede cambiar todos estos ajustes más tarde en el menú [Soporte].

Continúe con el siguiente paso, seleccionando [Aceptar].



PASO 5 - Regístrese con su cuenta VIDAA

Paso opcional. Si desea saltar este paso, pulse el botón de flecha hacia la derecha.

Regístrese con su cuenta VIDAA actual o cree una cuenta nueva.

Una cuenta VIDAA le ofrece las mejores funciones de su televisor inteligente y lo mantiene siempre actualizado.



PASO 6 - Selección de las fuentes de entrada

Seleccione una de las posibles entradas como fuente predeterminada.



Si selecciona TV como su fuente predeterminada, podrá sintonizar canales.

Seleccione una de las opciones desde las que desea sintonizar canales. [Satélite], [Antena], [Cable]

Establezca las opciones de sintonización deseadas e inicie el proceso de sintonización.

Menú de inicio

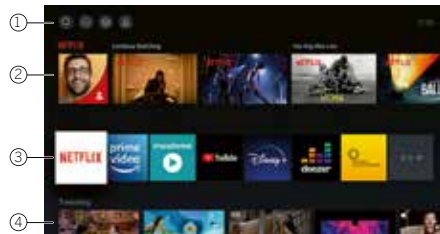

El menú de inicio es la página de vista general central del televisor. Desde este menú puede buscar contenido, gestionar fuentes de entrada o introducir ajustes del sistema.

Puede entrar en el menú de inicio pulsando el botón (Inicio).

1. Menú superior (Buscar, Fuentes, Ajustes del sistema y Perfil)

- 1. **Buscar:** permite buscar aplicaciones a partir de palabras clave.
- 2. **Fuentes:** permite seleccionar o cambiar el nombre de la fuente de entrada. Puede acceder a dispositivos conectados localmente (como AV, HDMI y USB).
- 3. **Ajustes del sistema:** permite abrir el menú de configuración del televisor, p. ej., para ajustar la imagen, el sonido y la red.
- 4. **Información de perfil:** permite iniciar sesión a su cuenta de VIDAA.

• La hora se muestra en la parte superior de la pantalla.

2. Lista de recomendaciones

Esta fila contiene una lista de recomendaciones para la aplicación seleccionada actualmente. Esta lista de recomendaciones solo aparece para determinadas aplicaciones.

3. Lista de apps

Esta lista contiene una lista de apps favoritas. La biblioteca de apps instaladas está disponible accediendo al mosaico Mis apps en la misma fila.

Añadir aplicaciones al menú de inicio:

- Entre en la biblioteca de apps accediendo al mosaico Mis apps.
- En la biblioteca, seleccione la app que desea añadir al menú de inicio.
- Pulse el botón (Ajustes), seleccione la opción [Clasificar] y pulse OK.
- Ahora puede mover el mosaico de aplicaciones de la lista utilizando las flechas del mando a distancia.
- Mueva el mosaico de apps a una nueva posición en la fila superior de apps y confirme la nueva posición pulsando OK.

4. Flechas adicionales

Las flechas adicionales se dedican a recomendaciones de las apps instaladas.

Guía electrónica de programas (EPG)

EPG significa Electronic Programme Guide (Guía electrónica de programas) y le proporciona detalles de los programas en pantalla. Con este sistema, como con una guía de programas impresa, puede obtener información sobre el programa actual. Además, se pueden memorizar programas y se pueden programar grabaciones.

Para abrir/cerrar EPG, pulse el botón (EPG).



Nota:

- EPG solo está disponibles para canales DVB.
- La primera vez que inicia EPG, un asistente le guiará a través de los preajustes necesarios.
- Dependiendo del número de canales seleccionados para EPG, la información del programa puede tardar cierto tiempo en mostrarse.

Funcionamiento de la función EPG

En la columna izquierda, hay una lista de canales de la fuente/lista de canales seleccionados (p. ej., DVB-C o lista personal).

↕: permite desplazarse por la lista de canales página por página.

Flechas arriba/abajo: permite desplazarse por la lista de canales.

Flechas izquierda/derecha: permite desplazarse por los programas.

En la lista de canales, los programas que se están ejecutando aparecen destacados en campos más claros. Una línea vertical blanca indica la hora actual de los programas en marcha.

OK: permite invocar información detallada en el programa seleccionado.

Botón rojo: permite abrir la pantalla de programas.

Botón verde: muestra un menú donde puede asignar colores a contenido específico de difusión (por ejemplo, noticias, películas o deporte). Utilice las flechas y el botón OK para asignar el tipo de contenido deseado a un color específico. Salga de este menú pulsando el botón verde. Los programas asociados a las categorías seleccionadas aparecen ahora resaltados en la guía de programas.

Botón amarillo: permite ver la lista de programas del día anterior.

Botón azul: permite ver la lista de programas del día siguiente.

Vista previa de programas

Utilice las flechas para marcar el canal deseado en la lista de canales.

Pulse OK para confirmar la selección.

En la ventana superior izquierda, se muestra ahora el programa actual del canal seleccionado.

Grabación de un programa a través de EPG

Puede programar grabaciones de programas de televisión de forma cómoda con EPG.

Pulse el botón OK para abrir información detallada del programa seleccionado.

Seleccione la opción [Grabar] y pulse el botón OK.

Compruebe los datos del temporizador y actualícelos si es necesario (p. ej., el directorio, empezar, terminar y el tipo de grabación).

En la función EPG aparecerá un símbolo de grabación tras el título del programa.

Memorización de un programa a través de EPG

Un programa que no ha empezado todavía se puede memorizar. Para los programas memorizados, el televisor le preguntará al principio del programa si debe cambiar el canal en consecuencia o encenderse desde el modo en espera.

Marque el programa deseado con las flechas.

Pulse el botón OK para abrir información detallada del programa seleccionado.

Seleccione la opción [Recordatorio] y pulse el botón OK.

En la función EPG aparecerá un símbolo de memorización tras el título del programa.

Programación del mando a distancia para utilizarlo con descodificadores

Puede programar su mando a distancia para usarlo con determinados descodificadores. Todo lo que necesita hacer es introducir un código numérico de tres dígitos.

Puede encontrar todos los dispositivos disponibles y sus códigos en la guía de usuarios en línea.

Proceda como se indica a continuación:

- En primer lugar, active el modo del dispositivo pulsando el botón (Dispositivo) durante tres segundos.
- A continuación, mantenga pulsado el botón (Dispositivo) y el botón 7 para entrar en el modo de descodificador o aprendizaje. El LED parpadeará dos veces para confirmar la ejecución.
- En el modo de descodificador, realice los siguientes pasos:

1. Para programar, mantenga pulsado el botón (Dispositivo) y el botón OK durante cinco segundos.
2. El LED de audio parpadeará dos veces.
3. A continuación introduzca el código.
4. El LED de audio parpadea una vez para confirmar.

5. Pulse el botón (apagar/encender) para probar.

6. Si el descodificador responde, al pulsar el botón OK se completará el proceso y el LED parpadeará dos veces para confirmar. De lo contrario, vuelva de nuevo al paso 3.

Si se introduce un código incorrecto, el LED se iluminará durante dos segundos para indicar el error. El modo actual permanecerá activo.

Si no pulsa ningún botón durante 10 segundos tras introducir el código, el proceso se completará automáticamente. El LED de audio se iluminará dos segundos después para indicar la finalización del proceso.

Búsqueda automática.

También puede buscar el dispositivo deseado en la lista. Para ello, proceda como se indica a continuación:

1. Mantenga pulsado el botón (Dispositivo) y el botón OK durante cinco segundos.
2. El LED se iluminará dos veces para confirmación.
3. Desplácese hacia arriba o hacia abajo con el control para seleccionar el dispositivo de la lista.
4. Cuando lo seleccione, el LED se iluminará durante un segundo.
5. Pulse el botón (apagar/encender) para probar.
6. Si el descodificador responde, al pulsar el botón OK saldrá de este modo y el LED parpadeará dos veces para indicar que la operación se ha completado correctamente.

Nuevamente, si no se realiza ninguna acción en los siguientes 10 segundos, el proceso finalizará. El LED se iluminará durante dos segundos para indicar la finalización del proceso.

Enseñar al mando a distancia

Todos los botones con excepción del botón de dispositivo se pueden configurar para usar los dispositivos no incluidos en la base de datos integrada. Las funciones del botón seleccionado se sobrescribirán total o parcialmente con los nuevos códigos.

Para ello, el mando a distancia de Loewe debe colocarse con el mando a distancia que se desea reemplazar de modo que las ventanas de infrarrojos queden alienadas mutuamente a una distancia de 1 a 5 cm.



El proceso de aprendizaje se inicia en el modo descodificador/aprender.

- En primer lugar, active el modo de dispositivo pulsando el botón (Dispositivo) durante tres segundos.
- A continuación, mantenga pulsado el botón (Dispositivo) y el botón 7 para entrar

en el modo de descodificador o aprendizaje. El LED parpadeará dos veces para confirmar la ejecución.

- En el modo de descodificador, realice los siguientes pasos:
1. Mantenga pulsado el botón (Dispositivo) y el botón de color rojo durante cinco segundos.
 2. El LED se iluminará dos veces para confirmar la operación y permanecerá iluminado cuando se active la función de aprendizaje.
 3. Pulse el botón del mando a distancia Loewe cuyas funciones desea configurar. El LED parpadeará una vez.
 4. A continuación pulse el botón deseado del mando a distancia original.
 5. El LED parpadea dos veces para confirmar y vuelve a iluminarse. Si tiene lugar un error de aprendizaje, el LED parpadea diez veces y, después, permanece iluminado.
 6. Si es necesario, repita este procedimiento o aprenda más de los botones en función del paso 3.
 7. Finalmente, pulse el botón (Dispositivo) o espere más de diez segundos sin pulsar un botón.

Loewe bild c

Diagonal de pantalla (en cm/en pulgadas): 108/43, 81/32
 Resolución (en píxeles): Ultra HD (3840 x 2160), Full HD (1920 x 1080)
 Clase de eficiencia energética de la UE SDR/HDR: G/G, F/G

Consumo de energía en modo de conexión, máximo en vatios: 115, 70
 Consumo de energía en modo en espera / espera de la red: 0,3 / 0,8
 Consumo de energía SDR/HDR kWh/1000 h: 54/82, 28/39

TV

Solución de mesa giratoria

El volumen de suministro incluye, entre otras cosas, bild c y table stand c
 bild c.43: An.* 97,0 / Al. 63,0 / PP 6,8 / PT 25,8
 bild c.32: An.* 72,5 / Al. 49,4 / PP 7,9 / PT 25,8
 rotación manual (+/-20°), paso de cables oculto



	Modelo
■ Gris basalto	43
	32
■ Cromo	floor stand c
	floor2ceiling stand
■ Gris basalto	floor stand universal
	floor stand universal
■ Negro	wall mount slim 432
	wall mount slim 221
	wall mount universal

Opciones de montaje

Otras opciones de montaje posibles. Su distribuidor especializado estará encantado de asesorarle.

Soluciones de soporte giratorias

floor stand c
 bild c.43: An.* x Al. x PP x PT | 97,0 x 110,1 x 6,8 x 48,7
 bild c.32: An.* x Al. x PP x PT | 72,5 x 96,6 x 7,9 x 48,7
 rotación manual (+/- 45°)
 paso de cables oculto
 floor2ceiling stand
 bild c.43: An.* x Al. x PP x PT = 97,0 x 220-290 x 6,8 x 18,5
 bild c.32: An.* x Al. x PP x PT = 72,5 x 220-290 x 7,9 x 17,3
 rotación manual (+/-110°), altura ajustable (220-290 cm),
 paso de cables oculto, se requiere wall mount slim 432 o 221
 floor stand universal
 bild c.43: An.* x Al. x PP x PT = 97,0 x 101,7 x 6,8 x 48,5
 rotación manual (+/- 40°), paso de cables oculto

Soluciones murales

wall mount slim 432
 bild c.43: An.* x Al. x PP x PT = 97,0 x 58,9 x 6,8 x 9,6
 Montaje plano
 wall mount slim 221
 bild c.32: An.* x Al. x PP x PT = 72,5 x 45,6 x 7,9 x 8,4
 Montaje plano
 wall mount universal
 bild c.43: An.* x Al. x PP x PT | 97,0 x 58,9 x 6,8
 bild c.32: An.* x Al. x PP x PT | 72,5 x 45,6 x 7,9
 montaje inclinable



Dimensiones en cm: An. = anchura, Al. = altura, PP = profundidad del producto, PT = profundidad total. Se reserva el derecho a realizar modificaciones técnicas y a cometer errores.
 *En la zona del clip lateral de Loewe, la anchura del televisor puede aumentar hasta 1 cm según el tipo de aparato.

Información técnica

Loewe bild c

43

32

Pantalla

Resolución de la pantalla (en píxeles)	Ultra HD (3840 x 2160)	Full HD (1920 x 1080)
Tecnología de visualización	LCD + E-LED	LCD + E-LED
Diagonal de pantalla (en cm/pulgadas)/Tiempo de respuesta (en ms)	108 / 43 / 8	81 / 32 / 6,5
Luminancia pico (en cd/m ²)/Ángulo de visión (h/v)	>450 / 178°	>350 / 178°
Ultra HD Scaling/Image+ Active/Contraste adaptativo/24p	● / — / ● / ●	— / — / ● / ●
HDR (HLG/HDR10/Dolby Vision™)/WCG	● / ● / ● / ●	● / ● / — / ●
Oscurecimiento automático (VBD+)/Oscurecimiento automático ambiente (OPC)	— / ●	— / ●

Recepción

DVB-T2/C/S2 HD/ Multi ATV/Unicable/Dual Channel	● / ● / ● / —	● / ● / ● / —
MPEG/MPEG2/MPEG4 (H.264)/HEVC (H.265)	● / ● / ● / ●	● / ● / ● / ●
Radio DVB	●	●

Sonido

Potencia en vatios (sinusoidal/musical)/Conductor (activo + pasivo)	2 x 15 / 2 x 30 / 4	2 x 15 / 2 x 30 / 4
Concepto de altavoz acústico	Speaker box + bass reflex	Speaker box + bass reflex
Momento mágico/irradiación hacia delante/irradiación hacia abajo	— / ● / —	— / ● / —
Dolby: Audio/Digital/Digital Plus/Atmos/DTS: HD	● / ● / ● / ● / ●	● / ● / ● / ● / ●
Control automático del volumen (AVC)/Mimi Defined™	● / —	● / —
Control separado de graves y agudos/Volumen	7-Band EQ / —	7-Band EQ / —
Configuración de la salida de audio: variable/fija/subwoofer	— / ● / ●	— / ● / ●

Manejo

Loewe os/Pantalla de inicio (incl. Favoritos)	os7 / ●	os7 / ●
Aplicación Loewe/Aplicación Vivid/Aplicación my Loewe (todas: Android + iOS)	— / ● / ●	— / ● / ●
Control por voz con Alexa skills/Vidaa voice	● / ●	● / ●
Guía electrónica de programas/Búsqueda de palabras clave en la EPG	● / —	● / —
Mediatext (HbbTV)/Teletext/Memoria de página	● / ● / 792	● / ● / 792
Idiomas de los menús/Ayuda relacionada con el contenido	● ² / ●	● ² / ●
Control parental/Desconexión automática/Temporizador	● / ● / ●	● / ● / ●
Instant Channel Zapping/Modo de inicio rápido	— / ●	— / ●
Número de emisoras en las listas de emisoras, incluyendo AV y radio	10.000	10.000
PIP (AV) ³ /Full PIP/Pantalla dividida TV: Videotext	— / — / ●	— / — / ●
Actualización del software (vía USB/internet)	● / ●	● / ●
Modo Hotel (estándar/CEC/IP/RS232)	● / — / — / —	● / — / — / —

Multimedia

Loewe dr+: Capacidad de almacenamiento en GB/Grabación USB/Timeshift	— / ● / ●	— / ● / ●
Reproductor de fotos/Reproductor de música/Reproductor de vídeo ⁴	● / ● / ●	● / ● / ●
Reproductor de medios digitales (incl. Ultra HD)/Reproductor de música Bluetooth	● / ●	● / ●
Aplicaciones de internet/Navegador de internet/Radio por internet ⁵	● / ● / ●	● / ● / ●
YouTube/Amazon prime video/Netflix/Disney+	● / ● / ● / ●	● / ● / ● / ●

Conexiones e interfaces

HDMI 2.0b/HDMI 2.1 ⁶	4 x HDMI 2.1	3 x HDMI 2.1
HDCP 2.2/HDMI-CEC/ARC/eARC	● / ● / ● / ●	● / ● / ● / ●
USB/Bluetooth/Screen Mirroring (Miracast)	2 (1 x USB 3.0) / ● / ●	2 (1 x USB 3.0) / ● / ●
Conexión de red LAN/WLAN (wifi) integrada	● / ●	● / ●
Common Interface/CI Plus (CI+) 1.4 con certificación ECP ⁷	1	1
Audio digital: TOSLINK óptico/Mini TOSLINK/ARC/eARC	● / — / ● / ●	● / — / ● / ●
Salida de audio analógica variable/fija (conector de 3,5 mm)	— / ●	— / ●
Bloqueo Kensington (dispositivo antirrobo)	●	●

Energía

Número de registro de EPREL (https://eprel.ec.europa.eu/qr/)	1288779	1387787
Interruptor de red/Tensión de red	— / 220-240V, 50/60 Hz	— / 220-240V, 50/60 Hz
Ajuste de la luz ambiental	●	●
WoLAN/WoWLAN/Encendido rápido (con mayor consumo)	● / ● / ●	● / ● / ●

Dimensiones

Peso (aprox.) en kg sin solución de montaje	12,0	7,3
Peso (aprox.) en kg, incluida la solución de montaje estándar	14,8	10,0
An.* x Al. x P (aprox.) en cm sin solución de montaje (*incluida la insignia)	97,0 x 58,9 x 6,8	72,5 x 45,6 x 7,9
An.* x Al. x P (aprox.) en cm con wall mount slim (*incluida la insignia)	97,0 x 58,9 x 9,6	72,5 x 45,6 x 8,4
An.* x Al. x P (aprox.) en cm con table stand (*incluida la insignia)	97,0 x 63,3 x 25,4	72,5 x 49,8 x 25,4
Soporte VESA	300 x 300	100 x 100

Volumen de suministro

Altavoz	integrated	integrated
Solución de montaje	table stand c	table stand c
Mando a distancia con pilas incluidas	Loewe remote	Loewe remote
Instrucciones de uso/Cable de alimentación	● / ● (2 m)	● / ● (2 m)

Accesorios opcionales

Selección de soluciones de instalación recomendadas	floor2ceiling stand floor stand universal floor stand c wall mount slim 432 wall mount universal	floor2ceiling stand floor stand c wall mount slim 221 wall mount universal
---	--	---

● = disponible/instalado — = no disponible/posible

¹⁾ La recepción en HD DVB-T2 es posible en algunos países.

²⁾ bs - cs - da - de - et - en - es - fr - hr - is - it - lv - hu - nl - no - pl - pt - ro - sq - sk - sl - sr - fi - sv - el - be - bg - kk - mk - ru - uk - tr - ar

³⁾ AV-PIP solo es posible en combinación con DVB-T/C/S.

⁴⁾ A través de la red doméstica y del USB.

⁵⁾ Con función de búsqueda.

⁶⁾ Funciones, entre otras: ARC mejorado, ALLM, VRR 48-60 Hz, 4K@60 Hz, 18 Gb/s

⁷⁾ CI Plus (CI+) es retrocompatible con CI. La función depende de la disponibilidad del módulo del proveedor.

Todos los nombres de productos y empresas son marcas comerciales™ o marcas comerciales registradas® de sus respectivos propietarios. Su uso no implica ninguna afiliación o respaldo por su parte. Se reserva el derecho a realizar modificaciones técnicas, en las posibilidades de entrega, en los precios y el derecho a cometer errores. Las ofertas de servicios más allá de lo especificado se ofrecen y cobran individualmente.

Entorno

Consumo de energía

Su televisor incorpora una función de alimentación en modo de espera ecológica. En modo de espera, el consumo de electricidad se reduce a baja potencia (consulte la sección **Datos técnicos**). Para ahorrar todavía más energía, desconecte el dispositivo de la corriente. Tenga en cuenta que los datos EPG (Guía electrónica de programas) se perderán y que es probable que el televisor **no pueda** completar la grabación de programadas.

El televisor no estará completamente separado de la toma de corriente hasta que se desconecte el cable de alimentación.

La electricidad consumida por el televisor durante su uso dependerá de los ajustes de configuración del sistema. Para conocer los valores especificados en los datos técnicos, es necesario desactivar la función Wake-on-LAN. Si activa esta función, el consumo de energía anual no aumentará más del 20 %.

Si activa la atenuación automática, la imagen del televisor se adaptará al brillo ambiente. Esto reduce el consumo de electricidad del televisor.

Licencias



Dolby, Dolby Vision, Dolby Atmos, Dolby Audio, and the double-D symbol are registered trademarks of Dolby Laboratories Licensing Corporation. Manufactured under license from Dolby Laboratories.

Confidential unpublished works. Copyright © 2012-2020 Dolby Laboratories. All rights reserved.



For DTS patents, see <http://patents.dts.com>. Manufactured under license from DTS, Inc. (for companies headquartered in the U.S./Japan/Taiwan) or under license from DTS Licensing Limited (for all other companies). DTS, DTS-HD, and the DTS-HD logo are registered trademarks or trademarks of DTS, Inc. in the United States and other countries. © 2020 DTS, Inc. ALL RIGHTS RESERVED.



The Bluetooth® word mark and logos are registered trademarks of Bluetooth SIG Inc. and any use of such marks by Loewe Technology GmbH takes place under license. Other trademarks and trade names are those of their respective owners.

Apagado automático

Si el televisor no se utiliza durante 4 horas (ajuste del volumen, cambio de programas, etc.), el aparato se pondrá automáticamente en modo en espera para ahorrar energía. Aparecerá un mensaje para cancelar el proceso de apagado un minuto antes de que pasen las 4 horas.

Eliminación

Ha elegido un producto duradero de alto valor.

Embalaje y cartón

Su distribuidor especializado se encargará gustosamente de eliminar el embalaje. Si elimina el embalaje personalmente, hágalo seleccionando el tipo de residuo correcto y siga las normativas locales de gestión de desechos. Coloque el cartón y el papel en el contenedor de papel, y los plásticos y el poliestireno en los contenedores de residuos reciclables.

Este aparato contiene un software basado parcialmente en el trabajo de Independent JPEG Group.

Este producto incluye software desarrollado por el OpenSSL Project para usar en el kit de herramientas OpenSSL (<http://www.openssl.org/>).

El software es proporcionado por OpenSSL Project «tal cual», y se rechaza cualquier garantía, expresa o implícita, incluidas, entre otras, las garantías de comerciabilidad y adecuación para un propósito determinado. En ningún caso serán OpenSSL Project ni sus colaboradores responsables por daños directos, indirectos, incidentales, especiales, ejemplares o resultantes (incluidos, entre otros, los correspondientes a la obtención de bienes o servicios de reemplazo, la pérdida de uso, datos o ganancias, o la interrupción de negocio), cualquiera que fuera el modo en que se produjeran, ya se funden en un contrato, una responsabilidad objetiva o un acto ilícito (incluido negligencia o por cualquier otra causa), derivados de algún modo del uso de este software, incluso si dichas partes hubieran sido advertidas de la posibilidad de tales daños.

Este producto incluye software criptográfico escrito por Eric Young (eyay@cryptsoft.com).

Este producto incluye software escrito por Tim Hudson (tjh@cryptsoft.com).

Este producto contiene software desarrollado por terceras partes o software sujeto a la Licencia Pública General GNU (GPL) o a la Licencia Pública General Reducida de GNU (LGPL). Puede transferirlos y modificarlos de acuerdo con la versión 2 de la Licencia Pública General GNU o de acuerdo con cualquier otra versión posterior publicada por Free Software Foundation.

La publicación de este programa por parte de Loewe se realiza SIN NINGUNA GARANTÍA NI APOYO, en concreto sin ninguna garantía implícita de MADUREZ DE

El aparato



Su producto de Loewe está fabricado con materiales y componentes de calidad reciclables y reutilizables.

Este símbolo significa que los equipos eléctricos y electrónicos, incluidos los cables, deben eliminarse de forma separada de los residuos domésticos al final de su vida útil.

Puede devolver su viejo televisor de forma gratuita en centros de reciclaje designados o en su distribuidor si compra un nuevo dispositivo similar.

Diríjase a las autoridades locales (incluso en países no pertenecientes a la UE) para obtener detalles adicionales sobre eliminación. Estos contribuyen de forma destacada a la protección del medio ambiente.

Las pilas



Las pilas de los equipos originales no contienen sustancias dañinas, como cadmio, plomo o mercurio.

Las pilas usadas no deben eliminarse con la basura doméstica. Elimine las pilas usadas sin coste en los contenedores de recolección dispuestos por el distribuidor o que pueden encontrarse en puntos de recolección públicos.

MERCADO o USABILIDAD PARA UN FIN ESPECÍFICO. Dispone de detalles en la Licencia Pública General GNU (GPL). Puede obtener el software a través del departamento de servicio de atención al cliente de Loewe.

La Licencia Pública General GNU (GPL) se puede descargar desde:

<http://www.gnu.org/licenses/>.

Información técnica

Observaciones sobre la pantalla LCD

El televisor con pantalla LCD que ha comprado satisface los requisitos de calidad más exigentes y se han inspeccionado los errores de píxeles.

A pesar de la máxima atención aplicada durante la fabricación de la pantalla, no se puede garantizar totalmente que el televisor esté libre de defectos de subpíxel por motivos técnicos.

Entienda que este tipo de defectos, siempre que se encuentren dentro del límite especificado en el estándar (ISO 9241-307, clase de error II), no se pueden considerar como un defecto del dispositivo en términos de la garantía.

Evite proyectar imágenes estáticas durante un periodo prolongado de tiempo. Pueden surgir errores de persistencia de imagen.

Información sobre discos duros USB conec-

tados

Si se desconecta el televisor de la corriente mientras se encuentra en funcionamiento o se produce una interrupción involuntaria de la alimentación (por ejemplo, un fallo de alimentación), esto podría dañar el sistema de archivos del disco duro y, con ello, se perderían las retransmisiones grabadas.

No desconecte nunca el dispositivo de almacenamiento en USB del televisor mientras se está realizando una copia. Le recomendamos que ponga el televisor en modo de espera antes de desconectarlo de la red.

Loewe no será responsable de la pérdida de datos en el disco duro integrado de su televisor. Para evitar la pérdida de datos, le recomendamos realizar copias de las grabaciones importantes en un soporte de almacenamiento externo.

Actualización del software

Las versiones de software actuales se pueden descargar del sitio de Internet de Loewe (véase a continuación) e instalarse en su televisor con un memoria USB.

Si el televisor está conectado a Internet, puede actualizarse directamente a través de la conexión.

Para obtener más información sobre la actualización del software, consulte el manual de uso que puede descargarse desde el sitio de Internet de Loewe.

Compatibilidad

No se puede garantizar que los dispositivo Loewe funcionen inicial ni permanentemente con todos los periféricos conectables.

Aplicaciones

Escanee el código QR situado debajo con su teléfono y descargue la aplicación recomendada.



"my Loewe" es un punto de entrada al mundo de Loewe y le ofrece acceso a todos los manuales de usuario para sus productos de Loewe.

Conformidad/declaración del fabricante



Por la presente, Loewe Technology GmbH declara que este producto cumple los requisitos esenciales y otras disposiciones pertinentes de

la Directiva 2014/53/EU y todas las directivas aplicables de la UE.

En el rango de frecuencias 5150 a 5350 MHz, este televisor se restringe a el uso interno en los siguientes países: Alemania, Austria, Bélgica, Bulgaria, Chipre, Dinamarca, Eslovaquia, Eslovenia, España, Estonia, Finlandia, Francia, Grecia, Hungría, Irlanda, Italia, Croacia, Letonia, Lituania, Luxemburgo, Malta, Países Bajos, Polonia, Portugal, Reino Unido, República Checa, Rumanía y Suecia.

Puede encontrar la declaración de conformidad completa en la selección de productos en:

www.loewe.tv/int/support

WLAN – Potencia/rango de frecuencias:
<100 mW a 2400-2483,5 MHz y 5150-5725 MHz

Bluetooth – Potencia/rango de frecuencias:
<10 mW por 2,4 GHz

Impresión:

Loewe Technology GmbH
Industriestraße 11
D-96317 Kronach
www.loewe.tv

© Loewe Technology GmbH, Kronach

La información incluida en este documento está sujeta a cambios sin previo aviso y no conlleva ninguna obligación por parte de Loewe Technology GmbH.

Se reservan todos los derechos, incluidos la traducción, las modificaciones técnicas y los errores.

Introdução

Muito obrigado por ter escolhido a Loewe e colocar a sua confiança em nós.

Ao optar pela Loewe não só escolheu um televisor moderno e tecnicamente inovador, mas também optou por um design intemporal, uma qualidade de imagem muito nítida, som brilhante para desfrutar de filmes e música, bem como um funcionamento intuitivo com o telecomando da Loewe, smartphone ou tablet.

Em suma: Loewe significa entretenimento em casa perfeito.

Desejamos-lhe muito prazer com o entretenimento em casa premium da Loewe e alegramo-nos por tê-lo como cliente.

Para conseguir uma utilização segura e sem avarias a longo prazo do televisor, antes de o colocar em funcionamento leia o capítulo **Segurança/Aviso** na página seguinte.

Índice

Introdução.....	80
Especificações do conteúdo.....	80
Documentação.....	80
Posição da placa de classificação.....	80
Segurança/Aviso.....	81
Mapeamento do botão do telecomando.....	83
Posição e funcionamento das ligações.....	84
Preparação do telecomando.....	85
Colocar ou substituir pilhas.....	85
Ligar o televisor.....	85
Ligar antenas.....	85
Ligar um dispositivo externo através de um cabo HDMI.....	85
Ligar a um sistema de áudio através de HDMI eARC.....	86
Ligar a um sistema de áudio através de um cabo de áudio ótico.....	86
Ligar a um sistema de áudio através de um cabo de áudio analógico.....	86
Ligação à rede elétrica.....	86
Como começar - primeiros passos.....	86
Menu principal.....	87
Guia de programação eletrónico – EPG.....	88
Dados técnicos.....	89
Ambiente.....	91
Eliminação.....	91
Licenças.....	91
Informação técnica.....	92
Declaração de conformidade/do produtor.....	92
Impressão.....	92

Especificações do conteúdo

- TV
- Instruções de instalação
- Unidade de rotação
- Placa da base do suporte de mesa
- Caixa de boas-vindas:
 - Telecomando com duas pilhas alcalinas de tipo AAA
 - Cabo de alimentação
 - Manual do utilizador (este documento)
 - Instruções de instalação do suporte de mesa
 - Parafusos de instalação do sistema de configuração
 - Conjunto de ferramentas para instalação do sistema de configuração

Documentação

Esta parte do manual de funcionamento contém as informações essenciais básicas. Quando este dispositivo for ligado pela primeira vez, este é instalado e definido através do guia de funcionamento intuitivo.

Pode transferir-se da página Web da Loewe um manual do utilizador detalhado em formato eletrónico que descreve as funções e características do seu novo produto Loewe.



O manual do utilizador é regularmente atualizado.

Pode encontrar um manual do utilizador detalhado aqui:

www.loewe.tv/int/support

Encontrará também aí as perguntas mais frequentes.





Posição da placa de classificação

As etiquetas com o número do modelo e a tensão de funcionamento encontram-se na parte de trás do televisor.

Segurança/Aviso

Para sua segurança e para evitar danos desnecessários na unidade, leia e siga as instruções de segurança em baixo.

Legenda

-  Este símbolo indica os riscos provocados por alta tensão.
-  Este símbolo serve para alertar o utilizador para outros riscos mais específicos.
-  Este símbolo indica perigos provocados pela generalização de fogo.
-  Este símbolo indica perigos provocado por pontas afiadas.

Não retire o painel traseiro do televisor.

Atenção: Ao abrir ou remover o painel de trás há o risco de choque elétrico e o risco de lesões graves provocadas por alta tensão.

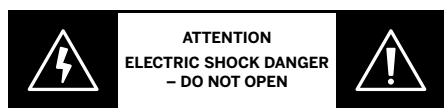

Nunca abra o painel traseiro sozinho. Deixe as reparações e trabalhos de assistência no televisor para técnicos qualificados autorizados de televisores.

Contacte o seu revendedor ou o apoio ao cliente.

Uso previsto e condições ambientais

 Este televisor destina-se exclusivamente à receção e reprodução de imagens e sinais sonoros.

 O televisor destina-se a divisões secas (salas de estar e escritórios). Não deve ser usado em divisões com um alto nível de humidade (por ex., casas-de-banho ou saunas) ou no exterior.

Muita humidade e concentração de pó levam a fugas de energia no televisor. Isto pode levar ao perigo de lesões e danos no televisor provocados por tensão elétrica ou fogo.

Se trouxe um televisor do frio para um ambiente quente, deixe-o repousar cerca de uma hora devido à formação de condensação.

Não coloque objetos com líquido em cima do televisor. Proteja o televisor de gotejamento e salpicos de água.

Velas e outras chamas abertas devem manter-se sempre longe do televisor para evitar que o fogo alastre.

Os materiais usados neste dispositivo estão em conformidade com os requisitos regulamentares. No entanto, não se pode excluir a migração de substâncias. Sugerimos que evite o contacto permanente entre alimentos e o televisor.

Temperatura ambiente: 5° C – 35° C

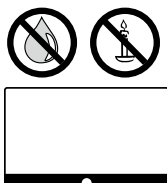

Humidade relativa (não condensante): 20 – 80%

Pressão do ar: 800 – 1114 hPa (0 – 2000 m acima do nível do mar)

Transporte

 O manuseamento inadequado durante o transporte pode levar a danos no mostrador e ao risco de lesões.

 O ecrã é composto por vidro ou plástico e pode partir-se se for manuseado de forma incorreta.

São precisas pelo menos duas pessoas para transportar o televisor. Transporte o televisor apenas na posição vertical.

Não deve fazer-se pressão no vidro ou no plástico durante o transporte.

A forma de desembalar corretamente o televisor está apresentada no manual de funcionamento 1.

Para evitar danos na estrutura mecânica do televisor e do suporte de chão, retire o televisor da base e mova as duas partes em separado. Quando o televisor estiver no novo local, é preciso pelo menos 2 pessoas para voltar a montá-la.

Cabo de alimentação/corrente elétrica

 Se notar alguma coisa atípica ou se a unidade apresentar erros recorrentes, desligue imediatamente o cabo de alimentação da tomada elétrica.

 O televisor pode ser danificado por tensões incorretas.

Este televisor apenas pode ser ligado a uma alimentação elétrica com a tensão e frequência indicadas na placa de classificação com o cabo de alimentação incluído.

A ficha elétrica do televisor deve estar facilmente acessível para que a unidade possa ser desligada da corrente em qualquer momento.

Quando retirar a ficha elétrica da tomada, não puxe o cabo, mas a própria ficha. Os cabos da ficha elétrica podem ser danificados e provocar um curto-circuito quando voltarem a ser ligados.

Um cabo de alimentação com um isolamento danificado pode provocar choque elétrico e representa um risco de fogo. Nunca use um cabo de alimentação danificado.

Se usar uma ficha múltipla portátil para ligar o televisor, não faça uma cadeia de várias fichas sucessivamente.

Circulação do ar e temperaturas altas

 Como qualquer outro dispositivo eletrónico, o seu televisor precisa de arrefecimento do ar. Se a circulação do ar estiver impedida, pode provocar um incêndio.

As ranhuras de ventilação no painel traseiro do televisor devem estar desimpedidas. Não cubra o televisor.

Montagem à parede: Deixe pelo menos 10 cm de espaço a toda a volta do televisor: dos lados, por cima e por baixo.

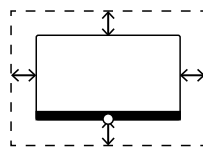

Suporte de mesa /pé: Deixe pelo menos 10 cm de espaço livre à volta do televisor, dos lados e por cima.

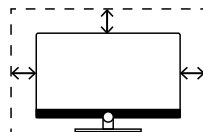

Corpos estranhos



Os corpos estranhos dentro do televisor podem provocar curto-circuitos e incêndios.

Há o perigo de lesões e danos.

Por isso, evite que peças metálicas, agulhas, clips de papel, líquidos, cera ou semelhantes entrem pelas ranhuras de ventilação do painel traseiro para o interior do televisor.

Caso alguma coisa entre para o interior do eletrodoméstico, desligue imediatamente a ficha de alimentação do televisor e informe o departamento de assistência técnica para que verifiquem.

Instalação



O televisor poderá cair e causar ferimentos ligeiros ou fatais. A maior parte dos ferimentos, em particular nas crianças, pode ser evitada tomando precauções simples, tais como:

– Utilize SEMPRE armários, cavaletes ou métodos de montagem recomendados pelo fabricante do televisor.

– Utilize SEMPRE mobília capaz de suportar em segurança o televisor.

– Assegure-se SEMPRE que o televisor não está saliente fora da peça de mobiliário de colocação.

– Elucide SEMPRE as crianças sobre os perigos envolvidos em trepar pela mobília para chegar ao televisor ou ao seu comando.

– Instale SEMPRE os cabos ligados ao televisor de uma forma que impossibilite o risco de tropeções e que possam ser puxados ou agarrados.

– NUNCA coloque um televisor num local instável.

– NUNCA coloque o televisor em mobília alta (por exemplo, aparadores ou estantes de livros) sem fixar a mobília e o televisor com um apoio adequado.

– NUNCA coloque o televisor sobre tecido ou outros materiais entre a mobília de apoio e o televisor.

– NUNCA coloque artigos que possam estimular as crianças a trepar a mobília, nomeadamente, brinquedos ou telecomandos, sobre o televisor ou a mobília onde o aparelho está colocado.

Se for prevista a realocização do televisor existente, as mesmas considerações são igualmente válidas.

Os televisores Loewe são específicos para os acessórios Loewe. Recomendamos veementemente que use os sistemas de configuração originais Loewe.

Tenha em conta as instruções sobre a montagem de diferentes sistemas de configuração possíveis! Cada produto Loewe inclui a documentação correspondente.

Deve respeitar-se a posição habitual de utilização do televisor. O televisor pode funcionar apenas de forma horizontal e de pé. (A) Na montagem à parede a inclinação pode chegar a um máximo de 10 graus (B). O televisor nunca deve ser usado na posição vertical, (C), horizontal (D) ou pendurado no teto (E).

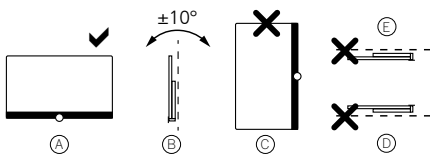

Coloque o televisor de modo a não ficar exposto diretamente à luz solar e a calor adicional vindo de aquecedores!

Quando usar acessórios de outros produtores, certifique-se de que consegue ajustar facilmente o televisor ao respetivo sistema de configuração.

Quando ajustar o televisor, certifique-se de que a pressão aplicada na moldura deste não é grande demais. Sobre tudo em ecrãs de formato grande há o perigo destes serem danificados.

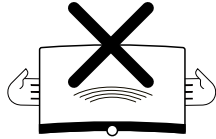

A montagem de um televisor num suporte de acordo com o padrão VESA exige a utilização **obrigatória** de parafusos de adaptação VESA Loewe. Caso contrário, pode haver danos no televisor.

Os parafusos de adaptação VESA Loewe têm de estar presos ao televisor com um torque de cerca de 4 Nm. Pode obtê-los do seu revendedor Loewe (pode encontrar mais informações no manual do utilizador online).

Certifique-se de que, depois de desembalar e montar o televisor, os materiais de embalagem não vão parar imprudentemente às mãos de crianças.

Tenha também em conta as instruções de eliminação de embalagens e cartões (ver capítulo **Ambiente/Eliminação/Licenças**).

Supervisão



Não deixe que crianças sem supervisão manuseiem o televisor, nem deixe que brinquem nas proximidades deste!

O televisor pode ser derrubado, movido ou puxado para baixo da superfície do suporte e magoar pessoas.

Não deixe o televisor sem supervisão quando estiver ligado!

Volume



Música alta pode provocar lesões auditivas. Evite um volume do som extremo, especialmente durante períodos prolongados e quando usar auscultadores!

Trovoadas



As descargas elétricas devido à queda de raios podem danificar o televisor seja através do sistema da antena e da corrente elétrica.

Durante trovoadas retire a ficha de alimentação e todos os cabos da antena ligados do televisor!

Se ligou um cabo de rede à porta LAN, retire-o também!

Mesmo no caso de uma ausência prolongada, a ficha elétrica e todos os cabos de antena ligados devem ser desligados do televisor.

Limpeza e cuidados/químicos



Desligue a televisão da corrente elétrica antes de a limpar!



Os danos provocados por químicos podem provocar efeitos adversos e desenvolver incêndios.

Nunca exponha o televisor ou os acessórios a químicos agressivos (por ex., corrosivos), como alcalinos ou ácidos!

Limpe apenas o televisor, o ecrã e o telecommando com um pano húmido, macio, limpo e de cor neutra, sem quaisquer agentes de limpeza agressivos ou de decapagem.

O painel do altifalante do televisor está coberto por tecido. Aspire a superfície regularmente com um acessório de escova macia!

Para contaminações ou nódoas:

Humedeça um pano macio de cor neutra com um detergente ou um anti-nódoas disponível no mercado e esfregue delicadamente a nódoa! Pode também tratar diretamente da nódoa com um spray de remoção a seco disponível no mercado (aspire o pó).

Não humedeça diretamente o tecido de cobertura com um detergente ou anti-nódoas (risco de formação de manchas circulares)! Não use solventes para limpar o tecido!

Quando usar um removedor de nódoas, preste atenção às instruções de utilização do produtor!

Quando limpar os painéis do altifalante expostos a nicotina, há um risco aumentado de formação de manchas circulares.

Mapeamento do botão do telecomando

A atribuição de teclas pode divergir do aqui descrito dependendo da aplicação (TV / vídeo / áudio / foto / aplicações) e da função (por exemplo, EPG, Teletexto, HbbTV etc.).

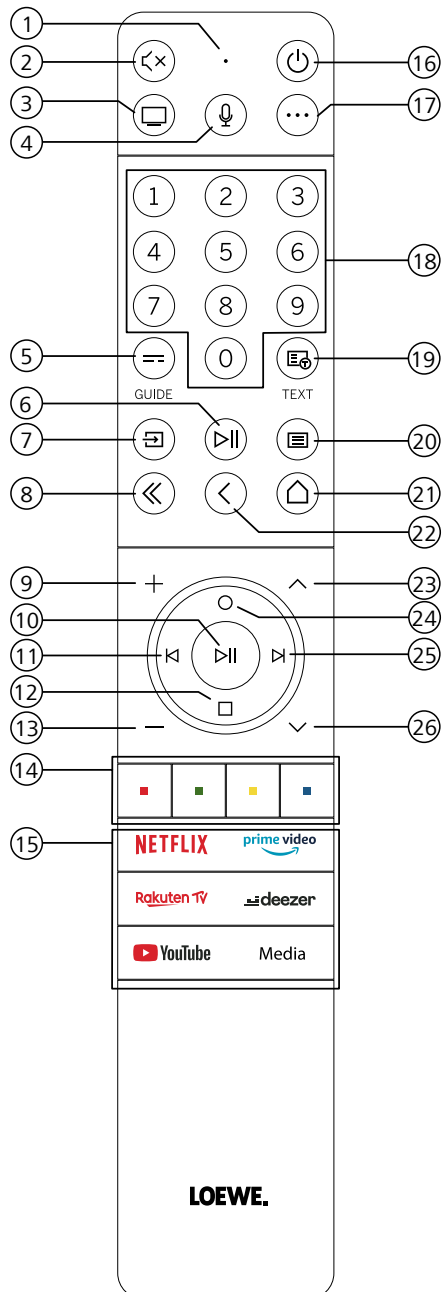

- ① Microfone
- ② Som silenciado / ligado.
- ③ Abrir o modo de TV
- ④ Carregar e manter para falar com o assistente de voz.
- ⑤ Guia de programação eletrónico (EPG) ligado / desligado.
- ⑥ Carregar levemente: Reproduzir / Pausa no multimédia ou Iniciar / Pausa / Continuar o timeshift da televisão.
Carregar longamente: Apresentar os botões de controlo do multimédia iluminados.
- ⑦ Abrir o menu de fontes.
- ⑧ Sair do menu / aplicação apresentado.
- ⑨ Aumentar o volume.
- ⑩ Quando não está iluminado: Abrir a lista de canais.
Quando está iluminado: Reproduzir / Pausa no conteúdo multimédia ou Iniciar / Pausa / Continuar o timeshift da televisão.
No menu: Botão OK (confirmar a seleção).
- ⑪ Quando não está iluminado: Mova-se para a esquerda no menu ou Iniciar / Pausa / Continuar o timeshift da televisão.
Quando está iluminado: Saltar para trás
- ⑫ Quando não está iluminado: Mova-se para baixo no menu ou abra o menu de pesquisa.
Quando está iluminado: Parar / Terminar o timeshift (regressar à imagem em tempo real).
- ⑬ Diminuir o volume.
- ⑭ Botões de cor – Executar a função correspondente nesse tempo.
- ⑮ Aceder a conteúdo multimédia e vídeo on demand.
- ⑯ Ligar o televisor ou mudar para o modo de standby.
Carregar levemente enquanto o televisor está ligado: O televisor e todos os dispositivos com CEC ativado ligados às portas HDMI serão desligados e colocados em standby (standby do sistema).
- ⑰ Tecla Dispositivo. Este botão permite-lhe controlar outros dispositivos com o telecomando Loewe.
- ⑱ Selecionar canais diretamente com os botões numéricos.
- ⑲ Teletexto / MediaText ligado / desligado.
- ⑳ Carregar levemente: Abrir as definições do sistema.
Carregar longamente: Emparelha o comando à distância com a televisão via Bluetooth.
- ㉑ Abrir o menu principal.
- ㉒ Voltar atrás um passo / nível no menu. Enquanto estiver a assistir a televisão, mudar para o canal onde esteve anteriormente.
- ㉓ Canal seguinte.
- ㉔ Quando não está iluminado: Ir para cima no menu.
Enquanto estiver a assistir a televisão, carregar para abrir as informações detalhadas da transmissão.
Quando está iluminado: Abrir o menu de gravar.
- ㉕ Quando não está iluminado: Mover-se para a direita no menu ou fazer uma pausa no timeshift da reprodução e abrir os controlos do timeshift.
Quando está iluminado: Saltar para a frente
- ㉖ Canal anterior.

Nota: A atribuição das teclas pode diferir em função da versão do software ou do dispositivo.

Posição e funcionamento das ligações

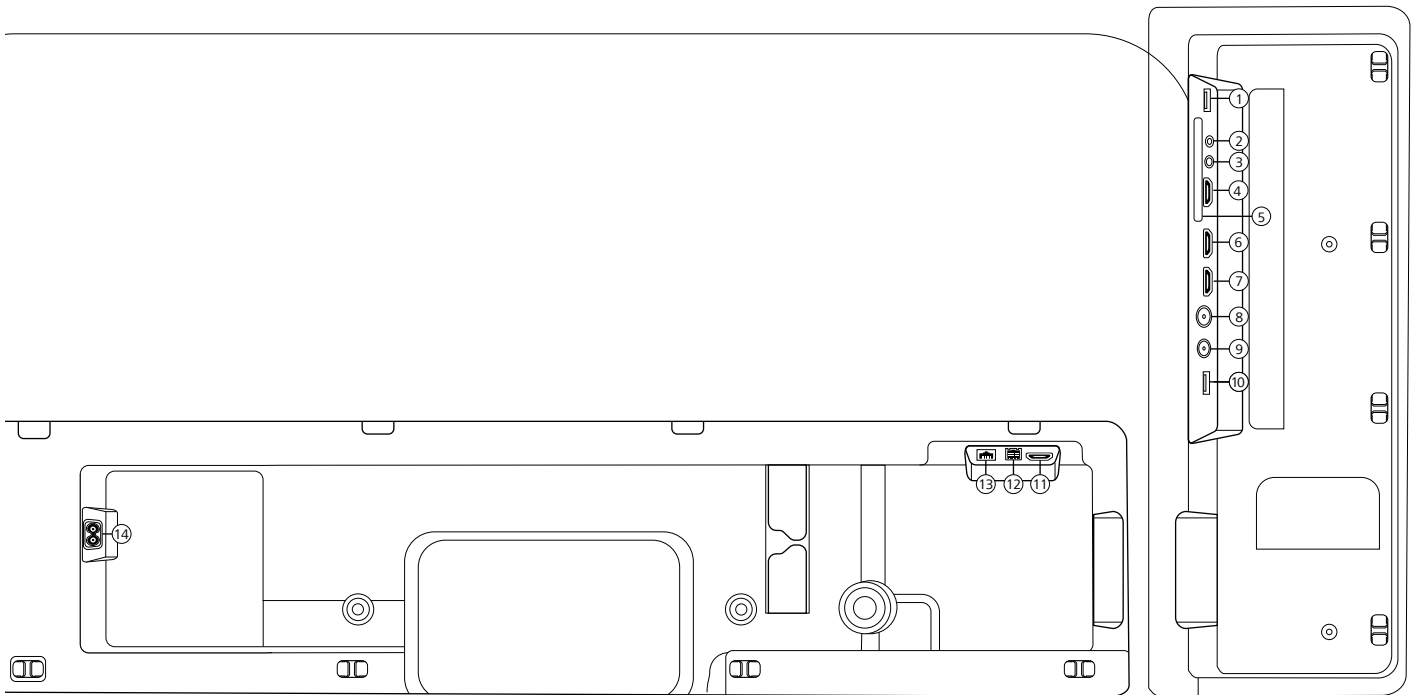

- ① **USB 3.0** - Ligação USB
USB tipo A – USB 3.0 (máx. 1000mA)
- ② **AUDIO OUT** - Saída de áudio
Tomada 3,5 mm (analógica) L/R
- ③ **SERVIÇO**
- ④ **HDMI 1** - Entrada HDMI 1
HDMI – Digital Video IN/Audio IN
- ⑤ **COMMON INTERFACE** - Ranhura CI
(padrão V1.4)
- ⑥ **HDMI 2** - Entrada HDMI 2
(com **A**udio **R**eturn **C**hannel ativado)
HDMI – Digital Video IN/Audio IN/OUT
- ⑦ **HDMI 3** - Entrada HDMI 3
HDMI – Digital Video IN/Audio IN
- ⑧ **ANT TV** - Terrestre/cabo analógica /
DVB-T/T2/C
HD Tomada IEC – 75 Ohm / 5 V / 80mA
- ⑨ **ANT SAT** - Antena de satélite DVB-S/S2 HD
Tomada F – 75 Ohm / 13/18 V / 500mA
- ⑩ **USB 2.0** - Ligação USB
USB tipo A – USB 2.0 (máx. 500mA)
- ⑪ **HDMI 4** ^a - Entrada HDMI 4
HDMI – Digital Video IN/Audio IN
- ⑫ **TOSLINK** - Saída de áudio
TOSLINK (digital)
- ⑬ **LAN** - Ligação à rede
RJ-45 – Ethernet / Ethernet rápida
- ⑭ **AC IN** - Ligação principal
Tomada elétrica principal - 220-240 V - 50 /
60 Hz

^a A entrada HDMI 4 não está disponível no bild c.32.

Preparação do telecomando

Remover a proteção das pilhas

O telecomando é fornecido com pilhas. Para as poder usar, retire a patilha plástica como indicado em baixo.

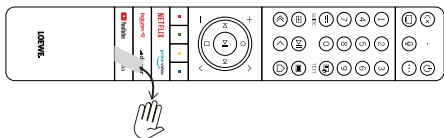

Colocar ou substituir pilhas

Carregue e deslize para abrir o compartimento das pilhas na parte de cima do telecomando.

Use apenas micro-pilhas do tipo LR 03 (AAA) alcalinas de manganês à prova de vazamento. Não use tipos diferentes de pilha e não misture pilhas velhas com pilhas novas.

Certifique-se de que as pilhas não caem nas mãos de crianças. As pilhas instaladas não devem ser expostas a calor excessivo, como luz solar, fogo ou semelhante!

Nota: A posição das pilhas está indicada no compartimento das pilhas (em direções contrárias). Preste atenção à polaridade correta de + e - quando inserir as pilhas. Não se deixe guiar pelas tomadas das pilhas (molas), mas pela ilustração na base do compartimento das pilhas.

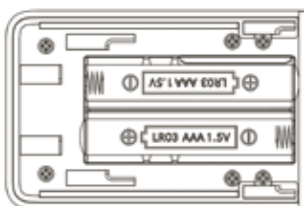

Elimine as pilhas usadas de um modo amigável ao ambiente (ver o capítulo Ambiente/Informação legal).

Volte a colocar a tampa depois de ter inserido as pilhas.

Ligar o televisor

Antes de ligar a um dispositivo externo, certifique-se de que tanto o televisor como o dispositivo estão desligados da corrente.

Os conectores da TV estão escondidos debaixo da contra-capa. Retirar a tampa de trás e ligar os cabos, como se mostra nas ilustrações abaixo.

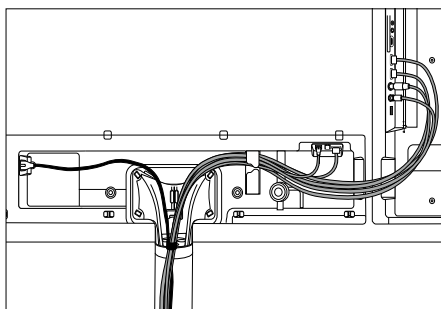
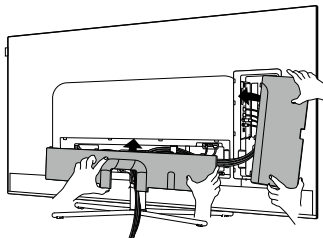

Quando tiver acabado de ligar dispositivos externos ao televisor, volte a colocar a cobertura traseira.

Ligar antenas

Antena terrestre / cabo analógico /

DVB-T/T2/C HD:

Ligue o cabo da antena, sistema de TV cabo ou antena da divisão à tomada ANT TV.

Se quiser usar uma ligação com cabos analógicos/DVB-C e uma antena DVB-T em simultâneo, use um interruptor de antena externo (disponível no seu revendedor).

Antena satélite DVB-S/S2 HD:

Ligar um cabo de ligação do LNB à tomada ANT SAT do televisor.

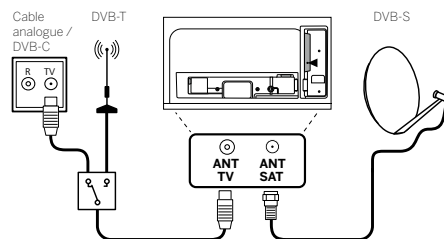

Ligar um dispositivo externo através de um cabo HDMI

As ligações HDMI (High Definition Multimedia Interface) permitem a transmissão de sinais de áudio e vídeo digitais a partir de um leitor (por ex., leitor de DVD, leitor de Blu-ray, câmara de vídeo, decodificador) através de um único cabo.

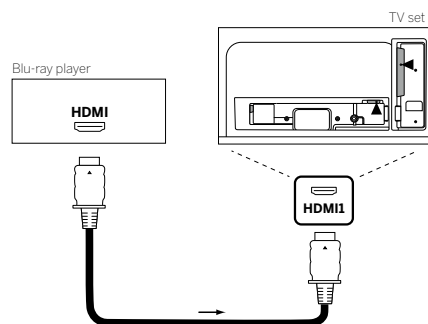

Ligue o dispositivo através de um cabo HDMI com um conector de tipo A (não fornecido) a uma das tomadas HDMI do televisor. Para desfrutar totalmente das capacidades do seu televisor, use um cabo com a etiqueta "Cabo HDMI de alta velocidade premium" ou melhor.

Ligar a um sistema de áudio através de HDMI eARC

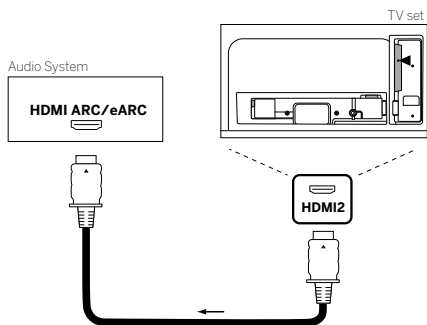

Use um cabo HDMI (não fornecido) para ligar a tomada HDMI eARC do televisor à tomada HDMI ARC/eARC de um sistema de áudio ou da barra de som. Recomenda-se a utilização de um cabo marcado como "Cabo HDMI ultra de alta velocidade" com um conector de tipo A.

Os cabos HDMI ultra de alta velocidade foram projetados para suportar a nova função eARC para além dos mais elevados modos de resolução de vídeo. O cabo HDMI padrão com Ethernet e o cabo HDMI de alta velocidade com Ethernet irão também suportar eARC.

Ligar a um sistema de áudio através de um cabo de áudio ótico

Antes de fazer esta ligação certifique-se de que removeu as proteções de plástico dos conectores do cabo.

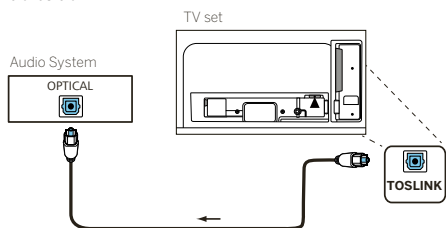

Ligue a saída de áudio do televisor marcada como TOSLINK à saída de áudio digital do sistema de um sistema de áudio.

Ligar a um sistema de áudio através de um cabo de áudio analógico

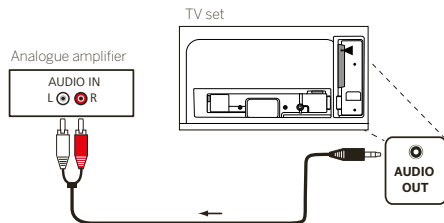

Use um cabo adaptador cinch/jack para ligar a saída de áudio AUDIO OUT à entrada de áudio analógica do sistema de áudio.

Ligação à rede elétrica

Ligue o televisor a uma tomada elétrica de 220-240V.

Ligue o cabo de alimentação ao conector de alimentação elétrica (AC IN) do televisor e conduza o cabo do televisor como indicado na imagem em baixo.

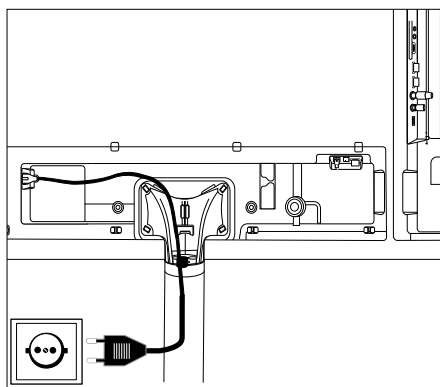

Ligue a ficha de alimentação do cabo de alimentação a uma tomada elétrica.

Como começar - primeiros passos

Antes de ligar o televisor pela primeira vez, certifique-se de que terminou a ligação dos dispositivos externos e que o televisor está ligado à corrente elétrica.

1. Carregue no botão (standby) do televisor para ligar o televisor.
2. Receberá as boas-vindas do assistente de instalação que o ajudará a configurar o televisor em poucos passos simples.

Para navegar no assistente de instalação:

- Use os botões das setas para selecionar o item desejado.
- Carregue no botão OK para confirmar o item selecionado.
- Carregue no botão (←) para retroceder um passo.

PASSO 1 – Selecionar a língua



PASSO 2 – Ligar à Internet

Passo opcional. Se desejar saltar este passo, carregue no botão da seta para a direita.

Se tiver ligado o televisor à sua rede doméstica com um cabo Ethernet e a configuração da rede permitir DHCP, será automaticamente ligado à Internet.

Como alternativa, pode usar uma ligação Wi-Fi. Primeiro terá de selecionar a sua rede de uma lista de redes disponíveis. Depois ser-lhe-á pedido para introduzir a senha do Wi-Fi. Pode fazê-lo escrevendo no teclado do ecrã.



PASSO 3 – Selecionar o país

Selecione o país onde o televisor será usado. Isto fará com que o televisor instale as funções ideais para o país selecionado.



PASSO 4 – Termos e condições

Leia com atenção todas as informações fornecidas dos termos e condições! Se decidir desmarcar uma ou todas as caixas, algumas ou todas as características inteligentes serão desligadas. Pode alterar estas definições mais tarde no menu de [Apoio].

Continue para o passo seguinte selecionando [OK].



PASSO 5 – Inicie a sessão na conta VIDAA

Passo opcional. Se desejar saltar este passo, carregue no botão da seta para a direita.

Inicie a sessão na sua conta VIDAA existente ou crie uma nova.

A conta VIDAA dá-lhe as melhores funções do seu televisor inteligente e mantém-no sempre atualizado.



PASSO 6 – Seleção da fonte de entrada

Selecione uma das entradas possíveis como fonte predefinida.



Se selecionar a televisão como fonte predefinida, terá a opção de sintonizar canais.

Selecione uma das opções a partir da qual desejar sintonizar canais: [Satélite], [Antena], [Cabo]

Defina as opções de sintonia desejadas e comece a procurar.

Menu principal



O menu principal é página central geral do seu televisor. A partir deste menu pode procurar conteúdos, gerir fontes de entrada ou entrar nas definições do sistema.

Pode entrar no menu principal carregando no botão (início).

1. Menu de topo (Procurar, entradas, definições do sistema, perfil)

- Procurar – permite-lhe procurar aplicações por palavras-chave
- Fontes – selecione ou mude o nome de uma fonte de entrada. Pode aceder a dispositivos ligados localmente (como AV, HDMI, USB).
- Definições do sistema – abre o menu de configurações do televisor, por ex., com as definições de imagem, som, rede.
- Informação do perfil – permite-lhe iniciar a sessão na sua conta VIDAA.

- A hora aparece apresentada no canto superior direito do ecrã.

2. Lista de recomendações

Esta linha contém uma lista de recomendações da aplicação selecionada no momento. Esta lista de recomendações só aparece para algumas aplicações.

3. Lista de aplicações

Esta linha contém uma lista das aplicações preferidas. A biblioteca com todas as aplicações instaladas está disponível através do quadrado 'As minhas aplicações' na mesma linha.

Adicionar aplicações ao menu principal:

- Entre na biblioteca de aplicações através do quadrado 'As minhas aplicações'.
- Na biblioteca selecione a aplicação que quer adicionar ao menu principal.
- Carregue no botão (definições), selecione a opção [Ordenar] e confirme com OK.
- Agora pode mover o quadrado da aplicação na lista usando as setas do telecomando.
- Mova o quadrado a aplicação para uma nova posição na linha de aplicações de cima e confirme-a carregando em OK.

4. Linhas adicionais

As linhas adicionais destinam-se a recomendações das aplicações instaladas.

Guia de programação eletrónico – EPG

EPG significa Electronic Programme Guide (guia de programação eletrónico). Este fornece-lhe detalhes do programa no ecrã. Com este sistema, tal como com um guia de programação impresso, pode ficar a saber mais sobre o programa atual. Além disso, os programas podem ser memorizados e as gravações podem ser programadas.

Para abrir/fechar o EPG, carregue no botão (EPG).



Nota:

- O EPG só se encontra disponível para estações DVB.
- Da primeira vez que iniciar o EPG, aparecerá um assistente para o conduzir através das predefinições necessárias.
- A informação do programa pode demorar um pouco a ser apresentada, dependendo do número de estações selecionadas para o EPG.

Usar o EPG

Na coluna da esquerda há uma lista de estações da fonte/lista de estações selecionada (por ex... DVB-C, lista pessoal).

^/v: Percorrer a lista de estações página a página.

Setas para cima/baixo: Percorrer a lista de estações.

Setas para a esquerda/direita: Percorrer os programas.

Na lista de estações, os programas atualmente em curso aparecem marcados por campos mais claros. Uma linha vertical branca indica a hora atual nos programas em curso.

OK: Aparecerão informações detalhadas sobre o programa selecionado.

Botão vermelho: Abre o ecrã de agendamento.

Botão verde: Apresenta um menu onde pode atribuir cores a um determinado conteúdo de transmissão (por exemplo, notícias, filmes, desporto). Use as setas e o botão OK para atribuir ao tipo de conteúdo desejado uma cor específica. Saia deste menu carregando no botão verde. Os programas que pertencem às categorias que selecionou aparecem agora destacados a cor no guia de programação.

Botão amarelo: Veja a lista de programas do dia anterior.

Botão azul: Veja a lista de programas do dia seguinte.

Pré-visualização do programa

Use setas para marcar a estação desejada na lista de estações.

Carregue levemente em OK para confirmar a seleção.

Na janela do canto superior esquerdo será apresentado o programa atual da estação selecionada.

Gravar um programa através do EPG

Pode programar gravações temporizadas de programas de televisão comodamente usando o EPG.

Carregue no botão OK para abrir informações detalhadas do programa selecionado.

Selecione a opção [Registo] e carregue no botão OK.

Verifique a data do temporizador e atualize-a, se necessário (por ex., diretório, início, fim, tipo de gravação).

No EPG aparecerá o símbolo de gravação atrás do quadrado do programa.

Memorizar um programa através do EPG

Pode memorizar-se um programa que ainda não começou. Para programas memorizados, o televisor irá perguntar no início de um programa se deverá mudar de canal de forma correspondente ou ligar-se do modo standby.

Assinale o programa desejado com setas.

Carregue no botão OK para abrir informações detalhadas do programa selecionado.

Selecione a opção [Lembrete] e carregue no botão OK.

No EPG aparecerá o símbolo de memorizado atrás do quadrado do programa.

Programar o telecomando para a Box (STB)

Poderá programar o telecomando para utilizá-lo com determinadas boxes. Basta introduzir um código numérico de três dígitos.

Pode encontrar uma lista de todos os dispositivos disponíveis e os respetivos códigos no guia do utilizador online.

Faça o seguinte:

- Comece por ativar o modo de dispositivo carregando no botão (dispositivo) durante três segundos.
- Depois, carregue continuamente nos botões (dispositivo) e 7 para entrar no modo de aprendizagem ou box (STB). A luz LED irá piscar duas vezes, confirmando o procedimento.
- Dentro do modo STB, execute os passos seguintes:

1. Para programar, carregue continuamente nos botões (dispositivo) e OK durante cinco segundos.
2. A luz LED de áudio pisca duas vezes.
3. Agora, introduza o código.
4. A luz LED de áudio pisca uma vez para confirmar.
5. Carregue no botão (On/Off) para testar.
6. Se a box responder, carregue no botão OK irá concluir o processo e a luz LED irá piscar uma vez para confirmar o procedimento. Caso contrário, execute novamente o procedimento a partir do passo 3.

Se for introduzido um código incorreto, a luz LED irá acender uma vez, indicando um erro. O modo atual permanece ativo.

Se não carregar em qualquer botão durante dez segundos após introduzir o código, o processo será cancelado automaticamente. A luz LED de áudio acende durante dois segundos para indicar o cancelamento.

Pesquisa automática

Também pode pesquisar o dispositivo pretendido a partir da lista. Para usar esta funcionalidade, faça o seguinte:

1. Carregue continuamente nos botões (dispositivo) e OK durante 5 segundos.
2. A luz LED irá acender duas vezes para confirmar.
3. Navegue para cima ou para baixo com o teclado para escolher um dispositivo da lista.
4. Após estar selecionado, a luz LED irá acender durante um segundo.
5. Carregue no botão (On/Off) para testar.
6. Se a box STB responder, carregue no botão OK irá sair deste modo e a luz LED irá piscar duas vezes indicando o êxito do procedimento.

Aqui também, se não fizer qualquer operação durante 10 segundos, o processo será cancelado. A luz LED acende durante dois segundos para indicar o cancelamento.

Ensinar o telecomando

Com a exceção do botão dispositivo, é possível ensinar todos os botões para o comando de dispositivos que não estão incluídos na base de dados. Neste caso, as funções dos botões selecionados serão parcial ou completamente anuladas com os novos códigos.

Para o fazer, o telecomando Loewe deve estar posicionado em relação ao telecomando a substituir de forma a que os óculos de infravermelhos estejam alinhados entre si a uma distância de 1 a 5 cm.



O processo de aprendizagem é iniciado no modo de aprendizagem/STB.

- Comece por ativar o modo de dispositivo carregando no botão (dispositivo) durante três segundos.
- Depois, carregue continuamente nos botões (dispositivo) e 7 para entrar no modo de aprendizagem ou box (STB). A luz LED irá piscar duas vezes, confirmando o procedimento.
- Dentro do modo STB, execute os passos seguintes:
 1. Carregue continuamente no botão (dispositivo) no botão vermelho e durante cinco segundos.
 2. A luz LED irá acender duas vezes para confirmar e permanece acesa quando a função de aprendizagem está ativada
 3. Carregue no botão do telecomando Loewe que será programado. A luz LED pisca uma vez.
 4. Depois, carregue no botão pretendido no telecomando original.
 5. A luz LED pisca duas vezes para confirmar e depois permanece acesa. Se ocorrer um erro na aprendizagem, a luz LED pisca dez vezes e permanece acesa.
 6. Se necessário, repita o procedimento ou programe mais botões a conforme indicado no passo 3.
 7. Por fim, carregue no botão (dispositivo) ou aguarde dez segundos sem carregar em qualquer botão.

Loewe bild c

Ecrã na diagonal (em cm/em polegadas): 108/43, 81/32
Resolução (em píxeis): Ultra HD (3840 x 2160), Full HD (1920 x 1080)
Classe de eficiência energética SDR/HDR da UE: G/G, F/G

Consumo de energia no modo on-mode máximo em watts: 115, 70
Consumo de energia no modo standby/modos standby da rede: 0,3 / 0,8
Consumo de energia SDR/HDR kWh/1000h: 54/82, 28/39

TV

Solução de mesa, rotativa

O âmbito da entrega inclui bild c e table stand c em cromo
bild c.43: L* 97,0 / A 63,0 / PP 6,8 / PT 25,8
bild c.32: L* 72,5 / A 49,4 / PP 7,9 / PT 25,8
rotativo de forma manual (+/- 20°), encaminhamento oculto de cabos



	Modelo
Cinza basalto	43
	32
Cromada	floor stand c
	floor2ceiling stand
Cinza basalto	floor stand universal
	floor stand universal
Preto	wall mount slim 432
	wall mount slim 221
	wall mount universal

Opções de instalação

Outras opções de instalação possíveis. O seu revendedor especializado terá todo o gosto em aconselhá-lo.

Solução de suporte, rotativa

floor stand c
bild c.43: L* x A x PP x PT | 97,0 x 110,1 x 6,8 x 48,7
bild c.32: L* x A x PP x PT | 72,5 x 96,6 x 7,9 x 48,7
rotativo de forma manual (+/- 45°)
encaminhamento oculto de cabos
floor2ceiling stand
bild c.43: L* x A x PP x PT = 97,0 x 220-290 x 6,8 x 18,5
bild c.32: L* x A x PP x PT = 72,5 x 220-290 x 7,9 x 17,3
rotativo de forma manual (+/- 110°), Regulável em altura (220-290 cm),
encaminhamento oculto de cabos, wall mount slim 432 ou 221 necessário
floor stand universal
bild c.43: L* x A x PP x PT = 97,0 x 101,7 x 6,8 x 48,5
rotativo de forma manual (+/- 40°), encaminhamento oculto de cabos

Soluções de parede

wall mount slim 432
bild c.43: L* x A x PP x PT = 97,0 x 58,9 x 6,8 x 9,6
montagem plana
wall mount slim 221
bild c.32: L* x A x PP x PT = 72,5 x 45,6 x 7,9 x 8,4
montagem plana
wall mount universal
bild c.43: L* x A x PP x PT | 97,0 x 58,9 x 6,8
bild c.32: L* x A x PP x PT | 72,5 x 45,6 x 7,9
montagem inclinada



Informações técnicas

Loewe bild c

43

32

Ecrã		
Resolução do ecrã (em píxeis)	Ultra HD (3840 x 2160)	Full HD (1920 x 1080)
Tecnologia de visualização	LCD + E-LED	LCD + E-LED
Ecrã na diagonal (em cm/polegadas)/tempo de resposta (em ms)	108 / 43 / 8	81 / 32 / 6,5
Luminância de pico (em cd/m ²)/ângulo de visualização (h/v)	>450 / 178°	>350 / 178°
Escala Ultra HD/Imagem+ Ativo/Contraste Adaptativo/24p	● / — / ● / ●	— / — / ● / ●
HDR (HLG/HDR10/Dolby Vision™)/WCG	● / ● / ● / ●	● / ● / — / ●
Vídeo de escurecimento automático (VBD+)/Espaço de escurecimento automático (OPC)	— / ●	— / ●
Receção		
DVB-T2/C/S2 HD ¹ /Multi ATV/Unicable/Dual Channel	● / ● / ● / —	● / ● / ● / —
MPEG/MPEG2/MPEG4 (H.264)/HEVC (H.265)	● / ● / ● / ●	● / ● / ● / ●
Rádio DVB	●	●
Som		
Potência em watts (seno/música)/condutor (ativo + passivo)	2 x 15 / 2 x 30 / 4	2 x 15 / 2 x 30 / 4
Conceito de altifalante acústico	Speaker box + bass reflex	Speaker box + bass reflex
Magic moment/irradia para a frente/irradia para baixo	— / ● / —	— / ● / —
Dolby: Audio/Digital/Digital Plus/Atmos/DTS: HD	● / ● / ● / ● / ●	● / ● / ● / ● / ●
Regulação automática do volume (AVC)/Mimi Defined™	● / —	● / —
Controlo em separado de graves e agudos/ruído	7-Band EQ / —	7-Band EQ / —
Definição de áudio-out: variável/fixo/subwoofer	— / ● / ●	— / ● / ●
Funcionamento		
Loewe os/Home Screen (incl. Favoritos)	os7 / ●	os7 / ●
Loewe app/Vivid app/my Loewe app (todos: Android + iOS)	— / ● / ●	— / ● / ●
Controlo por voz com Alexa skills/Vidaa voice	● / ●	● / ●
Guia eletrónico de programas/Pesquisa por palavras chave EPG	● / —	● / —
Mediatext (HbbTV)/Videotext/Memória de páginas	● / ● / 792	● / ● / 792
Idiomas do menu/Ajuda relacionada com os conteúdos	● ² / ●	● ² / ●
Bloqueio para crianças/Desligamento automático/Temporizador	● / ● / ●	● / ● / ●
Instant Channel Zapping/Modo de início rápido	— / ●	— / ●
Número de estações nas listas de estações incl. AV e rádio	10.000	10.000
PIP (AV) ³ /Full PIP/Splitscreen TV/Videotext	— / — / ●	— / — / ●
Software Update (via USB/Internet)	● / ●	● / ●
Hotel Mode (Standard/CEC/IP/RS232)	● / — / — / —	● / — / — / —
Multimédia		
Loewe dr+: Capacidade de armazenamento em GB/USB-Recording/Timeshift	— / ● / ●	— / ● / ●
Fotoplayer/Leitor de música/Leitor de vídeo ⁴	● / ● / ●	● / ● / ●
Digital Media Renderer (incl. Ultra HD)/Leitor de música Bluetooth	● / ●	● / ●
Aplicações na internet/Navegador de internet/Rádio na internet ⁵	● / ● / ●	● / ● / ●
YouTube/Amazon prime video/Netflix/Disney+	● / ● / ● / ●	● / ● / ● / ●
Ligações e interfaces		
HDMI 2.0b/HDMI 2.1 ⁶	4 x HDMI 2.1	3 x HDMI 2.1
HDCP 2.2 / HDMI-CEC/ARC/eARC	● / ● / ● / ●	● / ● / ● / ●
USB/Bluetooth/Screen Mirroring (Miracast)	2 (1 x USB 3.0) / ● / ●	2 (1 x USB 3.0) / ● / ●
Ligação de rede LAN/WLAN (Wi-Fi) integrada	● / ●	● / ●
Common Interface/CI Plus (CI+) 1.4 ECP certificado ⁷	1	1
Digital Audio: TOSLINK ótico/Mini TOSLINK/ARC/eARC	● / — / ● / ●	● / — / ● / ●
Saída de áudio analógico variável/fixo (trinco de 3,5 mm)	— / ●	— / ●
Kensington lock (dispositivo antirroubo)	●	●
Energia		
Número de registo EPREL (https://eprel.ec.europa.eu/qr/)	1288779	1387787
Interruptor de rede/tensão de rede	— / 220-240V, 50/60 Hz	— / 220-240V, 50/60 Hz
Regulação da luz ambiente	●	●
WoLAN/WoWLAN/Fast Power-On (com aumento do consumo)	● / ● / ●	● / ● / ●
Dimensões		
Peso (aprox.) em kg sem solução de configuração	12,0	7,3
Peso (aprox.) em kg, incl. a solução padrão de configuração	14,8	10,0
L* x A x P (aprox.) em cm sem solução de configuração (* incl. signature flag)	97,0 x 58,9 x 6,8	72,5 x 45,6 x 7,9
L* x A x P (aprox.) em cm incl. wall mount slim (* incl. signature flag)	97,0 x 58,9 x 9,6	72,5 x 45,6 x 8,4
L* x A x P (aprox.) em cm incl. table stand (* incl. signature flag)	97,0 x 63,3 x 25,4	72,5 x 49,8 x 25,4
Suporte VESA	300 x 300	100 x 100
Volume de fornecimento		
Altifalante	integrated	integrated
Solução de configuração	table stand c	table stand c
Controlo remoto incl. pilhas	Loewe remote	Loewe remote
Instruções de funcionamento/cabo de rede	● / ● (2 m)	● / ● (2 m)
Acessórios opcionais		
Seleção de soluções de configuração recomendadas	floor2ceiling stand floor stand universal floor stand c wall mount slim 432 wall mount universal	floor2ceiling stand floor stand c wall mount slim 221 wall mount universal

● = disponível/instalado — = não disponível/possível

¹ A receção HD DVB-T2 é possível em países selecionados.

² bs - cs - da - de - et - en - es - fr - hr - is - it - lv - lt - hu - nl - no - pl - ro - sq - sk - sl - sr - fi - sv - el - be - bg - kk - mk - ru - uk - tr - ar

³ AV-PIP apenas é possível juntamente com DVB-T/C/S.

⁴ Através de rede doméstica e USB.

⁵ Incl. função de pesquisa.

⁶ As funções incluem: enhanced ARC, ALLM, VRR 48-60Hz, 4K@60Hz, 18 Gb/s

⁷ O CI Plus (CI+) é compatível com o CI de versões anteriores. A função depende da disponibilidade do módulo do fornecedor.

Todos os nomes dos produtos e empresas são trademarks™ ou marcas registadas® dos seus respetivos titulares. A sua utilização não implica qualquer filiação ou endosso por parte dos mesmos. Alterações técnicas, possibilidades de entrega, erros e alterações de preços reservados. As ofertas de serviços para além disto são oferecidas e cobradas individualmente.

Ambiente

Consumo energético

O televisor vem equipado com uma alimentação elétrica eco-standby. No modo standby o consumo de energia reduz para baixo (ver capítulo **Dados técnicos**). Se quiser poupar ainda mais energia, desligue o dispositivo da corrente elétrica. Tenha também em conta que os dados do EPG (guia de programação eletrónico) serão perdidos e as eventuais gravações de programas agendadas **não** poderão ser realizadas pelo televisor.

O televisor apenas ficará completamente isolado da rede elétrica quando retirar o cabo de alimentação.

A energia consumida pelo televisor durante o funcionamento depende das configurações nas definições do sistema. Para obter os valores especificados nos dados técnicos é necessário desativar a função de "Acordar quando ligado à rede". Se ativar esta função, o consumo de energia anual não aumentará mais de 20%.

Se ativar o escurecer automático, a imagem do televisor irá adaptar-se à luminosidade ambiente. Isto reduz o consumo de energia do televisor.

Desligar automático

Se o televisor não for usado durante 4 horas (ajustar o volume, mudar de programa, etc.), o televisor passará automaticamente ao modo de standby para poupar energia. Um minuto antes de passarem as 4 horas aparecerá uma mensagem para não efetuar o processo de desligar.

Eliminação

Escolheu um produto de grande valor e duração.

Embalagem e caixas

O seu revendedor especialista tratará de bom grado da eliminação da embalagem. Se eliminar a embalagem sozinho, elimine-a num local de eliminação de resíduos separados e de acordo com os regulamentos de eliminação locais. Coloque o cartão e o papel no lixo de papel, os plásticos e esferovite na recolha de lixo reciclável.

O televisor



O seu produto Loewe foi feito com materiais de alta qualidade e peças recicláveis e reutilizáveis.

Este símbolo significa que o equipamento elétrico e eletrónico, incluindo os cabos, deve ser eliminado em separado do lixo doméstico no fim da sua vida útil.

Pode devolver o seu televisor antigo de forma gratuita nos devidos centros de reciclagem ou no seu revendedor, caso compre um dispositivo novo semelhante.

Os detalhes adicionais sobre as devoluções (mesmo para países de fora da UE) também se encontram disponíveis nas suas autoridades locais. Estas fazem um contributo importante para a proteção do nosso meio ambiente.

As pilhas



As pilhas do equipamento original não contêm substâncias nocivas, como cádmio, chumbo ou mercúrio.

As pilhas gastas não devem ser eliminadas no lixo doméstico. Pode eliminar pilhas gastas de forma gratuita nos recipientes de recolha colocados na loja do revendedor ou em pontos de recolha públicos.

Licenças



Dolby, Dolby Vision, Dolby Atmos, Dolby Audio, and the double-D symbol are registered trademarks of Dolby Laboratories Licensing Corporation. Manufactured under license from Dolby Laboratories.

Confidential unpublished works. Copyright © 2012-2020 Dolby Laboratories. All rights reserved.



For DTS patents, see <http://patents.dts.com>. Manufactured under license from DTS, Inc. (for companies headquartered in the U.S./Japan/Taiwan) or under license from DTS Licensing Limited (for all other companies). DTS, DTS-HD, and the DTS-HD logo are registered trademarks or trademarks of DTS, Inc. in the United States and other countries. © 2020 DTS, Inc. ALL RIGHTS RESERVED.



The Bluetooth® word mark and logos are registered trademarks of Bluetooth SIG Inc. and any use of such marks by Loewe Technology GmbH takes place under license. Other trademarks and trade names are those of their respective owners.

Este televisor contém um software parcialmente baseado no trabalho do Independent JPEG Group.

Este produto inclui software desenvolvido pelo projeto OpenSSL para uso no OpenSSL Toolkit (<http://www.openssl.org/>).

Este software é fornecido pelo projeto OpenSSL tal como está e são rejeitadas quaisquer garantias expressas ou implícitas, incluindo, entre outros, garantias implícitas de comercialização e adequação para um determinado propósito. Em nenhum caso o projeto OpenSSL ou os seus contribuidores serão responsáveis por quaisquer danos diretos, indiretos, incidentais, especiais, exemplares ou consequentes (incluindo, entre outros, a aquisição de bens ou serviços substitutos; a perda da utilização, de dados ou de receitas; ou a interrupção do negócio) provocados nem em qualquer teoria de responsabilidade, seja em contrato, responsabilidade objetiva ou delito (incluindo negligência ou outro) resultante de qualquer modo da utilização deste software, mesmo sendo avisado da possibilidade da ocorrência de tal dano.

Este produto inclui software criptográfico escrito por Eric Young (eay@cryptsoft.com).

Este produto inclui software escrito por Tim Hudson (tjh@cryptsoft.com).

Este produto inclui software desenvolvido por terceiros e / ou software sujei o à Licença Pública Geral GNU (GPL) e/ou Licença Pública Geral Menor GNU (LGPL). Pode transmitir e modificá-los de acordo com a Versão 2 da Licença Pública Geral GNU ou opcionalmente com qualquer versão posterior publicada pela Fundação de Software Gratuito.

A publicação deste programa pela Loewe é feita SEM QUALQUER GARANTIA OU APOIO, em particular sem uma garantia implícita sobre a MATURIDADE COMERCIAL ou a UTILIZAÇÃO PARA UM MOTIVO CONCRETO.

Podem encontrar-se detalhes sobre a Licença Pública Geral GNU. Pode obter o software através do departamento de apoio ao cliente da Loewe.

A Licença Pública Geral GNU pode ser transferida de: <http://www.gnu.org/licenses/>.

Informação técnica

Notas sobre o ecrã LCD

O televisor com ecrã LCD que comprou cumpre os requisitos de qualidade mais rigorosos e foi inspecionado à procura de erros de pixels.

Apesar dos cuidados exaustivos durante a produção do mostrador, não se pode garantir a 100% que não possam ocorrer defeitos de subpixels devido a motivos técnicos.

Tenha em conta que este tipo de efeitos, desde que estejam dentro dos limites especificados no padrão (ISO 9241-307, classe de defeitos II), não podem ser considerados como um defeito do dispositivo nos termos da garantia.

Evite a apresentação de imagens estáticas por períodos prolongados. Podem ocorrer erros de persistência da imagem.

Informação sobre discos USB ligados.

Desligar a televisão da corrente elétrica durante o funcionamento ou uma interrupção inadvertida do fornecimento de energia (por exemplo, falha de energia) pode causar danos no sistema de ficheiros do disco rígido e, conseqüentemente, a perda das emissões gravadas.

Nunca desligue o dispositivo de armazenamento USB da televisão durante um processo de cópia. Recomendamos que altere a televisão para o modo de standby (espera) antes de a desligar da corrente elétrica.

A Loewe não se responsabiliza pela perda de dados do disco rígido integrado no televisor. Para evitar a perda de dados recomendamos que copie as gravações importantes para um suporte de armazenamento externo.

Atualização do software

As versões atuais do software podem ser transferidas a partir da página Web da Loewe (ver em baixo) e instaladas no seu televisor usando uma pen drive USB.

Se o seu televisor estiver ligado à Internet, o televisor pode ser atualizado diretamente através da Internet.

Para mais informações sobre a atualização do software, veja o manual do utilizador que pode ser transferido da página Web da Loewe.

Compatibilidade

Não é garantido que os dispositivos da Loewe irão funcionar inicial e permanentemente com todos os periféricos conectáveis.

Aplicações

Digitalize o código QR em baixo com o telefone e transfira a aplicação recomendada.



"my Loewe" é um ponto de entrada no mundo da Loewe e dá-lhe acesso a todos os manuais do utilizador dos seus produtos Loewe.

Conformidade/ Declaração do produtor



A Loewe Technology GmbH declara que este produto vai de encontro aos requisitos essenciais e outras disposições relevantes da Diretiva 2014/53/UE e todas as diretivas UE aplicáveis.

No alcance de frequência 5150 a 5350 MHz, este televisor limita-se a uso interior nos seguintes países: Bélgica, Bulgária, Dinamarca, Alemanha, Estónia, Finlândia, França, Grécia, Irlanda, Itália, Croácia, Letónia, Lituânia, Luxemburgo, Malta, Holanda, Áustria, Polónia, Portugal, Roménia, Suécia, Eslováquia, Eslovénia, Espanha, República Checa, Hungria, Reino Unido, Chipre.

Pode encontrar a declaração de conformidade na seleção de produto em:

www.loewe.tv/int/support

WLAN – Energia/alcance da frequência:
<100 mW at 2400-2483,5 MHz e 5150-5725 MHz

Bluetooth – Energia/alcance da frequência:
<10 mW at 2,4 GHz

Impressão

Loewe Technology GmbH
Industriestraße 11
D-96317 Kronach
www.loewe.tv

© Loewe Technology GmbH, Kronach

A informação neste documento encontra-se sujeita a alteração sem aviso e não constitui nenhuma obrigação por parte da Loewe Technology GmbH.

Todos os direitos, incluindo a tradução, alterações técnicas e erros reservados.

Local Loewe Service partner



73494001



loewe.tv



Loewe Technology GmbH

Customer Care Center
Industriestraße 11
96317 Kronach, Deutschland
Tel +49 9261 99-500
Fax +49 9261 99-515
E-mail: ccc@loewe.de
Printed in Germany
Edition 1, 11.22 MJ/JK/LC

Änderungen vorbehalten
Subject to modifications
Onder voorbehoud van wijzigingen
Sous réserve de modifications
Soggetto a modifiche
Con sujeción a modificaciones
Sujeito a alterações

Loewe **bild c**



bild c.43 | bild c.32

DA Brugervejledning

SE Användarmanual

FI Käyttöopas

NO Bruksanvisning

PL Instrukcja obsługi

CS Uživatelský manuál

LOEWE.

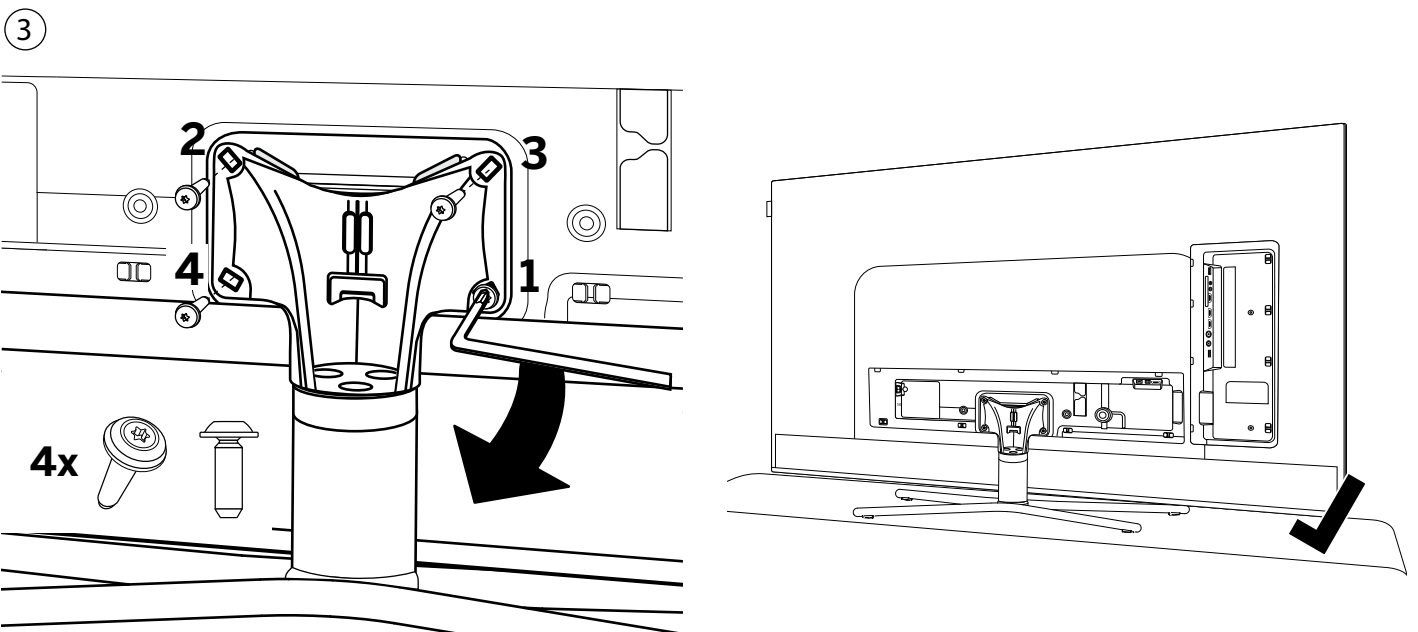
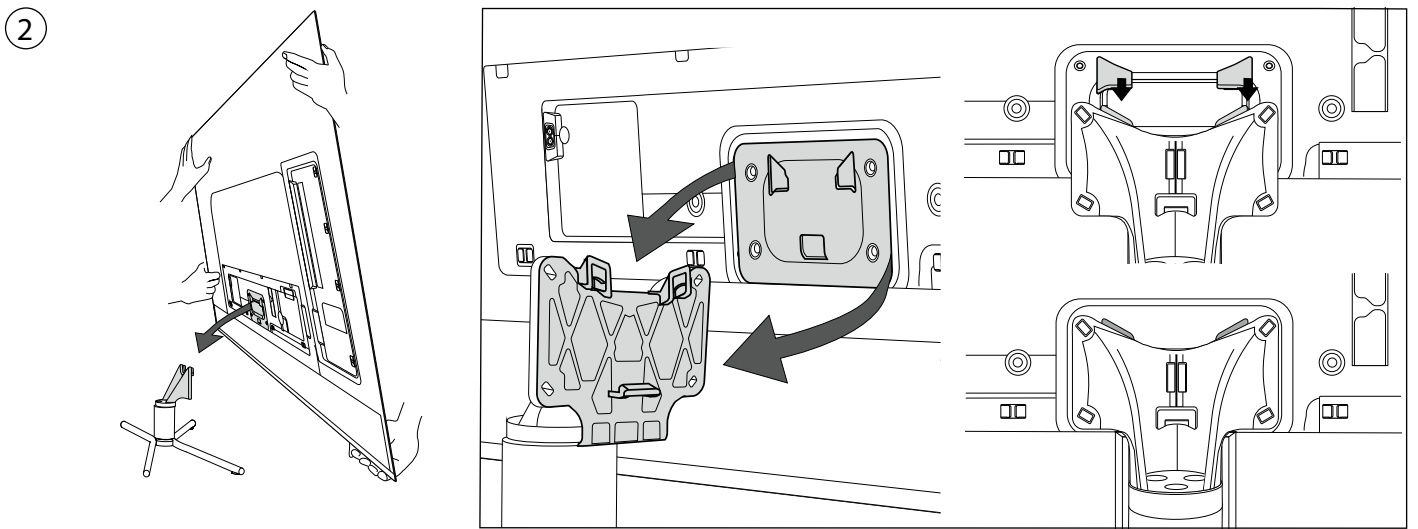
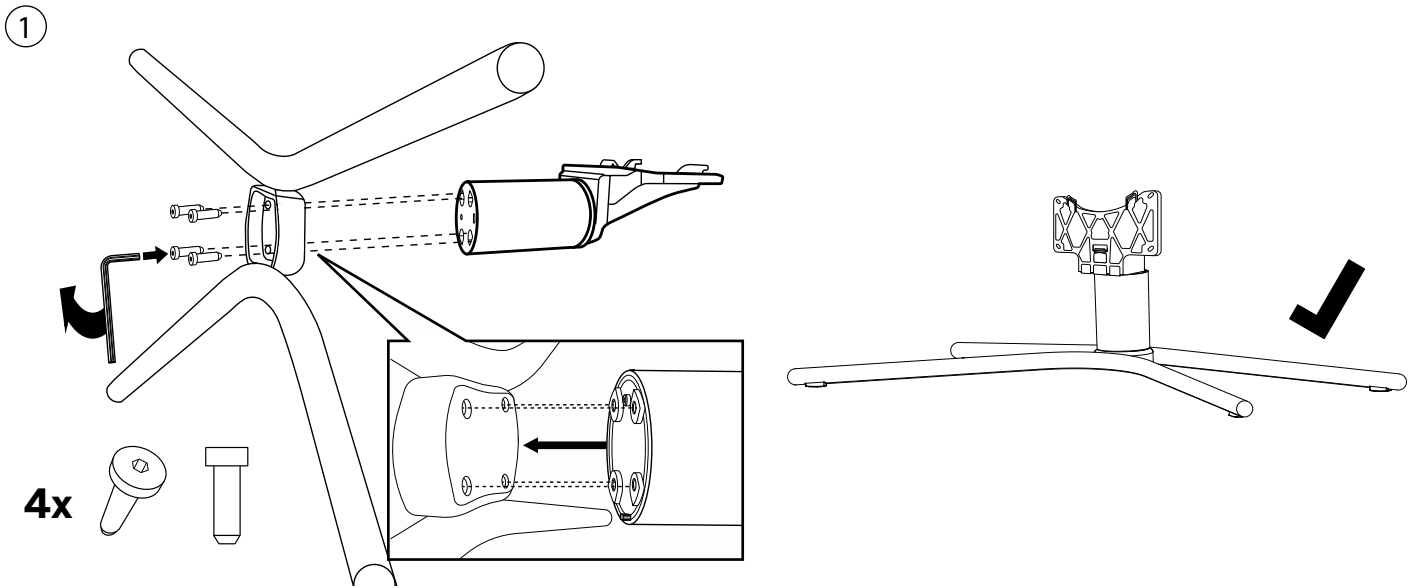

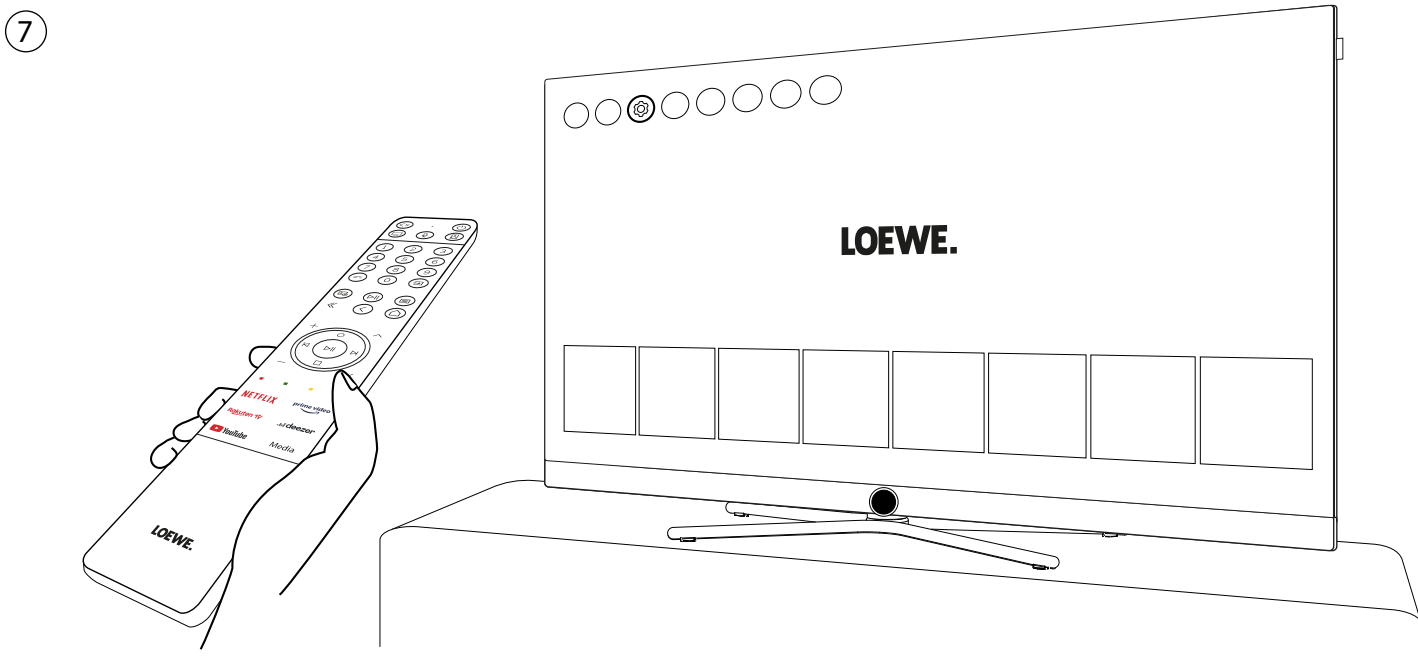
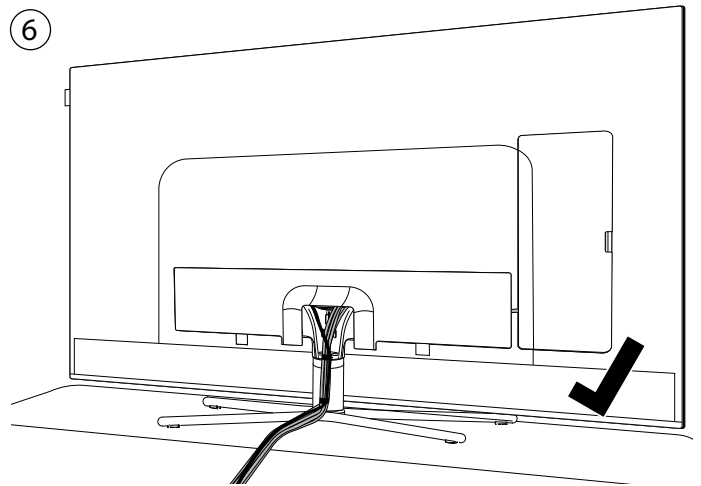
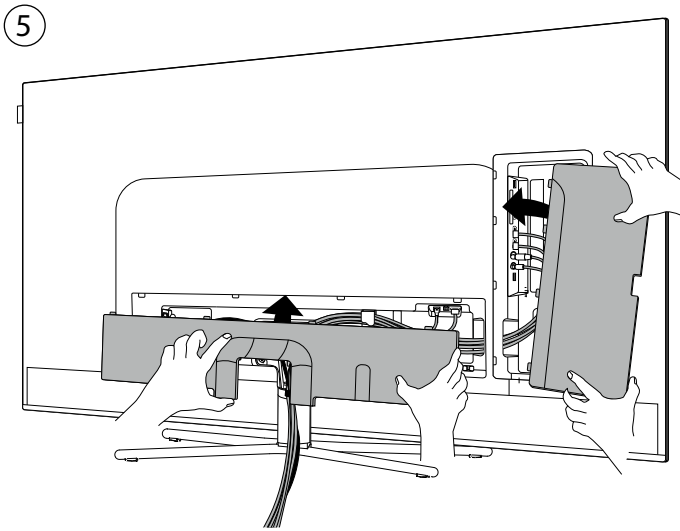
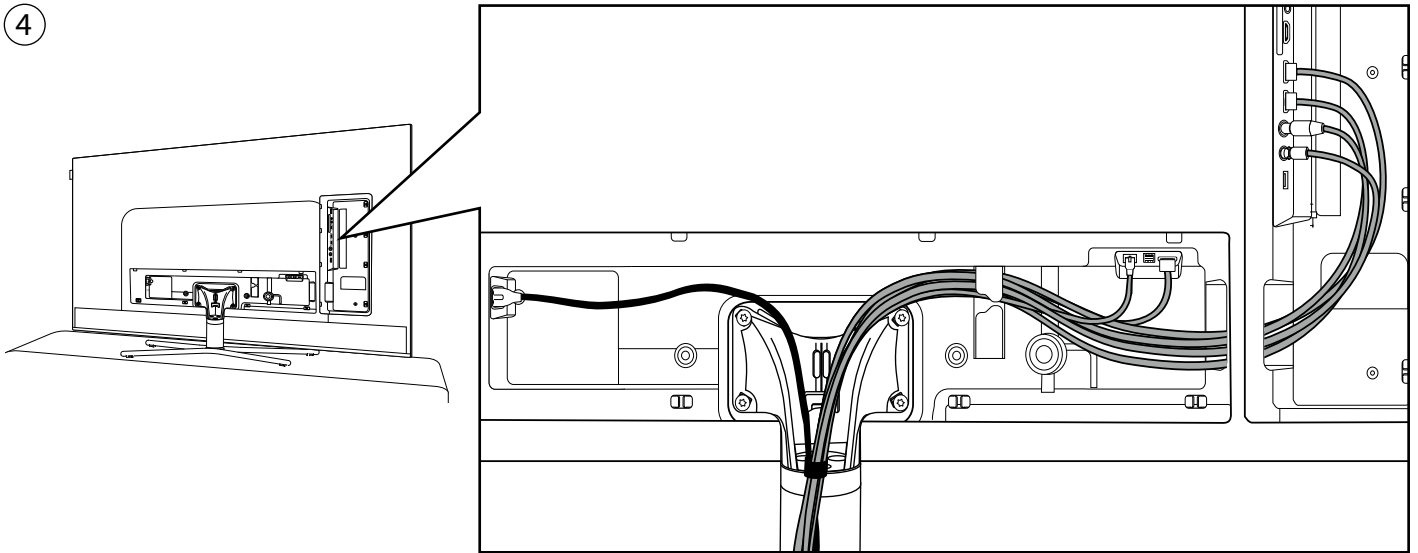

Introduktion

Mange tak, fordi du valgt Loewe og vidr os din tillid.

Ved at vælge Loewe har du ikke kun valgt et moderne og teknisk innovativt TV, men også gået efter tidløst design, knivskarp billedkvalitet, fantastisk lyd til film- og musiknydelse samt intuitiv betjening med Loewe-fjernbetjeningen, smartphone eller tablet.

Kort sagt: Loewe står for optimal hjemmeunderholdning.

Vi ønsker, du må få stor fornøjelse med Premium Home Entertainment fra Loewe, og vi er glade for at have dig som kunde.

Med henblik på sikker og langvarig, fejlfri brug af apparatet bedes du, før du sætter TV'et i drift, læse kapitlet **Sikkerhed/Advarsel** på næste side.

Indholdsfortegnelse

Introduktion.....	2
Leveringsspecifikation.....	2
Dokumentation.....	2
Placering af mærkepladen.....	2
Sikkerhed/Advarsel.....	3
Kortlægning af fjernbetjeningsknapper.....	5
Tilslutningernes placering og funktion.....	6
Klargøring af fjernbetjeningen.....	7
Isætning eller udskiftning af batterier.....	7
Tilslutning af TV'et.....	7
Tilslutning af antenner.....	7
Tilslutning af en ekstern enhed via HDMI-kabel.....	7
Tilslutning af et lydsystem via HDMI-eARC.....	8
Tilslutning af et lydsystem via optisk lydkabel.....	8
Tilslutning af et lydsystem via analogt lydkabel.....	8
Tilslutning til lysnettet.....	8
Kom godt i gang - de første trin.....	8
Hovedmenu.....	9
Elektronisk programguide - EPG.....	10
Tekniske data.....	11
Miljø.....	13
Bortskaffelse.....	13
Licenser.....	13
Tekniske oplysninger.....	14
Overensstemmelse/producentens erklæring.....	14
Tryk.....	14

Leveringsspecifikation

- TV
- Installationsvejledning
- Drejningsenhed
- Bundplade til bordstativ
- Velkomstkasse:
 - Fjernbetjening med to alkaline-batterier type AAA
 - Strømkabel
 - Brugervejledning (dette dokument)
 - Installationsvejledning til bordstativ
 - Skruer til installation af opsætningsløsning
 - Værktøjssæt til installation af opstillingsløsning

Dokumentation

Denne del af brugervejledningen indeholder grundlæggende oplysninger. Enheden tages i brug og konfigureres ved hjælp af den intuitive brugervejledning, efter at enheden er blevet tændt for første gang.

En detaljeret brugervejledning, der beskriver funktionerne i dit nye Loewe-produkt, kan downloades elektronisk fra Loewe-webstedet.

Bemærk, at en detaljeret brugervejledning muligvis ikke er tilgængelig umiddelbart efter, at produktet er blevet markedsført.



Brugervejledningen opdateres løbende.

Du kan finde en detaljeret brugervejledning her:

www.loewe.tv/int/support

Du kan også finde Ofte stillede spørgsmål (FAQ) der.





Placering af mærkepladen

Mærkater med modelnummer og driftsspænding findes på bunden af TV-apparatet.

Sikkerhed/Advarsel

Af hensyn til din sikkerhed og for at undgå unødvendige skader på din enhed skal du læse og følge sikkerhedsinstruktionerne nedenfor.

Nøgler

-  Dette symbol angiver risici, der er forårsaget af høj spænding.
-  Dette symbol skal advare brugeren om andre, mere specifikke risici.
-  Dette symbol angiver farer, der er forårsaget af udvikling af brand.
-  Dette symbol angiver farer, der er forårsaget af skarpe kanter.

Fjern ikke Tv'ets bagpanel

Advarsel: Ved åbning eller afmontering af bagpanelet er der fare for elektrisk stød og risiko for alvorlig personskade som følge af høj spænding.

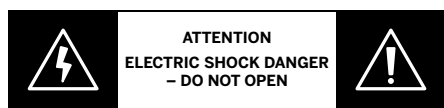

Åbn aldrig bagpanelet selv. Lad reparationer og servicearbejde på TV'et udføres af kvalificerede, autoriserede TV-teknikere.

Kontakt din forhandler eller vores kundeservice.

Tilslutning og miljømæssige forhold

 Dette TV-apparat er udelukkende beregnet til modtagelse og afspilning af billed- og lydsignaler.

 TV'et er designet til tørre rum (stuer og kontorlokaler). Den må ikke bruges i rum med høj luftfugtighed (f.eks. badeværelse, sauna) eller udendørs.

Høje fugtigheds- og støvkonzentrationer medfører strømlækager i TV'et. Dette kan medføre risiko for personskade og beskadigelse af apparatet pga. elektriske spændinger eller brand.

Hvis du har bragt apparatet ind fra kulden til et varmt miljø, skal du lade det stå af i ca. en time på grund af kondensdannelse. Placer ikke genstande, der er fyldt med væske, oven over TV-apparatet. Beskyt apparatet mod dryp og vandstænk.

Stearinlys og anden åben ild skal altid holdes væk fra apparatet for at forhindre, at ilden breder sig.

De materialer, vi har anvendt i denne enhed, overholder alle lovmæssige krav. Det kan imidlertid ikke udelukkes, at stofferne migreres. Vi anbefaler derfor, at du undgår permanent kontakt mellem mad og TV'et.

Omgivende temperatur: 5 °C – 35 °C

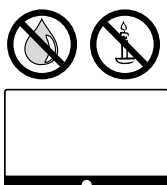

Relativ luftfugtighed (ikke-kondenserende): 20 – 80 %

Lufttryk: 800 – 1114 hPa (0 – 2000 m over normal nul)

Transport

 Forkert håndtering under transport kan medføre beskadigelse af skærmen og risiko for personskade.

 Skærmen består af glas eller plast og kan gå i stykker, hvis den håndteres forkert.

Der kræves mindst to personer til transport af TV'et. Transporter kun apparatet i lodret position.

Der må ikke påføres tryk på glasset eller plastikken under transport.

Den korrekte udpakning af apparatet er vist i betjeningsvejledningen 1.

For at undgå at beskadige TV'ets og gulvstativets mekaniske struktur skal du afmontere TV'et fra soklen og flytte de to dele hver for sig. Når TV'et er sat op på sit nye sted, skal der bruges mindst 2 personer til at samle det igen.

Netledning/strømforsyning

 Tag straks netledningen ud af stikkontakten, hvis du bemærker noget usædvanligt, eller enheden viser tilbagevendende fejl.

 Forkert spænding kan beskadige apparatet.

Dette TV-apparat må kun tilsluttes en strømforsyning med den spænding og frekvens, der er angivet på mærkepladen, ved hjælp af det medfølgende netledning. Netstikket skal være let tilgængeligt, så apparatet til enhver tid kan tages ud af stikkontakten.

Når du trækker strømstikket ud, må du ikke trække i kablet, men i stikproppen. Ledningerne i strømstikket kan blive beskadiget og forårsage en kortslutning, når TV'et tilsluttes igen.

En netledning med beskadiget isolering kan forårsage elektriske stød og udgøre en brandrisiko. Brug aldrig en beskadiget netledning.

Hvis du bruger en forlængerledning med flere udtag, når du tilslutter Tv-apparatet, må du ikke sætte flere stik i stikdåsen.

Luftcirkulation og høje temperaturer

 Som alt elektronisk udstyr kræver dit TV luft til afkøling. Hvis luftcirkulationen hæmmes, kan det medføre brand.

Ventilationsåbningerne på bagsiden af apparatet skal derfor være fri. Tildæk ikke apparatet.

Vægmontering: Sørg for, at der er mindst 10 cm plads rundt om apparatet til siden, over og under.

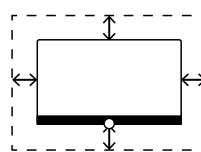

Bord/fodstativ: Sørg for, at der er mindst 10 cm fri plads omkring apparatet til siden og for oven.

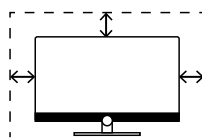

Fremmedlegemer

 Fremmedlegemer inde i TV'et kan føre til kortslutninger og brand.

Der er risiko for personskade og beskadigelse

Undgå derfor, at metaldele, nåle, papirclips, væsker, voks eller lignende passerer gennem ventilationsspalterne på bagpanelet ind i TV'ets indre.

Hvis der kommer noget ind i apparatets indre, skal du straks trække stikket ud af apparatet og informere kundeserviceafdelingen om en undersøgelse.

Installation

 Et TV-apparat kan falde ned og forårsage alvorlig personskade eller dødsfald. Mange skader, især på børn, kan undgås ved at tage enkle forholdsregler som f.eks.:

– Brug ALTID kabinetter eller stativer, der er anbefalet af producenten af TV-apparatet.

– Brug ALTID møbler, der sikkert kan støtte TV-apparatet.

– Sørg ALTID for, at TV-apparatet ikke hænger ud over kanten af det understøttende møbel.

– Fortæl ALTID børn om farerne ved at klatre på møbler for at nå TV'et eller dets betjeningsknapper.

– Placer ALTID ledninger og kabler, der er sluttet til TV'et, så man ikke kan snuble over dem, trække i dem eller blive grebet fat i.

– Placer ALDRIG et TV et ustabilt sted.

– Placer ALDRIG TV'et på høje møbler (f.eks. skabe eller bogreoler) uden at forankre både møblet og TV'et til en passende støtte.

– Placer ALDRIG TV'et på stof eller andre materialer, der kan være placeret mellem TV'et og de støttende møbler.

Placer ALDRIG genstande, der kan friste børn til at klatre op, f.eks. legetøj og fjernbetjeninger, oven på TV'et eller de møbler, hvor TV'et er placeret.

Hvis det eksisterende TV-sæt skal opbevares og flyttes, skal der tages samme hensyn som ovenfor.

Loewe Tv-apparater er specificeret til Loewe-tilbehør. Vi anbefaler på det varmeste brugen af originale Loewe-opstillingsløsninger.

Bemærk instruktionerne vedrørende montering af de forskellige mulige installationsløsninger. Der medfølger en tilsvarende dokumentation til hvert Loewe-produkt.

Den normale brugsposition for TV'et skal følges. TTV'et kan kun betjenes vandret og opretstående (A). Hældningen kan maksimalt være 10 grader for vægmontering (B). TV'et må aldrig betjenes stående på siden, (C), liggende vandret (D) eller ovenfra monteret i loftet (E).

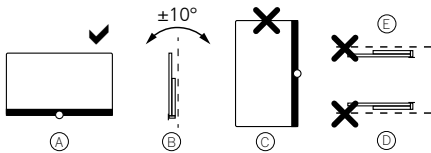

Placer apparatet, så det ikke udsættes for direkte sollys og yderligere opvarmning fra radiatorer.

Hvis du bruger tilbehør fra tredjepartsproducenter, skal du sørge for, at du nemt kan justere TV'et til den respektive opstillingsløsning.

Når du justerer TV'et, skal du sørge for, at trykket på TV'ets ramme ikke er for stort. Især ved storformatskærme er der risiko for at beskadige skærmen.

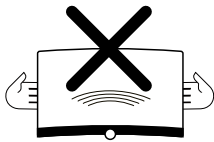

Montering af et TV på en holder i henhold til VESA-standarden kræver **obligatorisk** brug af Loewe VESA-adapterboltene. Ellers kan der opstå skade på TV'et. Loewe VESA-adapterboltene skal fastgøres til TV'et med et tilspændingsmoment på ca. 4 Nm. Du kan få disse oplysninger hos din Loewe-forhandler (du kan finde yderligere oplysninger i online-brugervejledningen).

Sørg for, at emballagen efter udpakning og opsætning af TV'et ikke falder utilsigtet i hænderne på børn.

Vær også opmærksom på instruktionerne for bortskaffelse af emballage og pap (se kapitlet **Miljø/bortskaffelse/licenser**).

Overvågning



Lad ikke uovervågede børn betjene TV'et, og lad dem heller ikke lege i umiddelbar nærhed af TV'et.

Apparatet kan blive væltet, flyttet eller trukket ned fra stativet, som det står på, og kvæste personer.

Efterlad ikke TV'et uden opsyn, når det er tændt.

Lydstyrke



Høj musik kan medføre høreskader. Undgå ekstremt høj lydstyrke, især over længere tid, og når du bruger hovedtelefoner.

Tordenvejr



Elektriske overspændinger på grund af lynnedslag kan beskadige TV'et både via antennesystemet og via strømforsyningen.

Under tordenvejr skal du trække stikket og alle tilsluttede antennekabler ud af TV'et.

Hvis du har sluttet et netværkskabel til LAN-porten, skal du også fjerne det.

Selv i tilfælde af længerevarende fravær skal strømstikket og alle tilsluttede antennekabler kobles fra TV'et.

Rengøring og pleje/kemikalier



Afbryd tv'et fra strømmen, før du gør det rent!



Skader forårsaget af kemikalier kan føre til skadelige virkninger og udvikling af brand.

Udsæt aldrig apparatet eller tilbehøret for aggressive (f.eks. ætsende) kemikalier som f.eks. alkalier eller syrer.

Rengør kun TV'et, skærmen og fjernbetjeningen med en fugtig, blød, ren og farvneutral klud uden aggressive eller skurende rengøringsmidler.

TV'ets højttalerpanel er dækket af stof. Støvsug det regelmæssigt med en blød børste på støvsugeren.

Mod forurening og pletter:

Fugt en blød, farvneutral klud med rengøringsmiddel eller almindelig pletfjerner og gnid pletten forsigtigt væk. Du kan også behandle pletten direkte med en kommerciel tør pletfjerner-spray (støvsuger støvet op).

Fugt ikke stoffet direkte med rengøringsmiddel eller pletfjerner (risiko for dannelse af runde pletter). Brug ikke opløsningsmidler til at rengøre stoffet.

Vær opmærksom på producentens brugsvejledning ved brug af pletfjerner.

Ved rengøring af højttalerpaneler, der har været udsat for nikotin, er der en øget risiko for dannelse af runde pletter.

Kortlægning af fjernbetjeningsknapper

Afhængigt af programmet (TV/video/lyd/foto/apps) og funktionen (f.eks. dr+, EPG, tekst-TV, HbbTV osv.), kan tasternes tildeling afvige fra den opgave, der er beskrevet her.

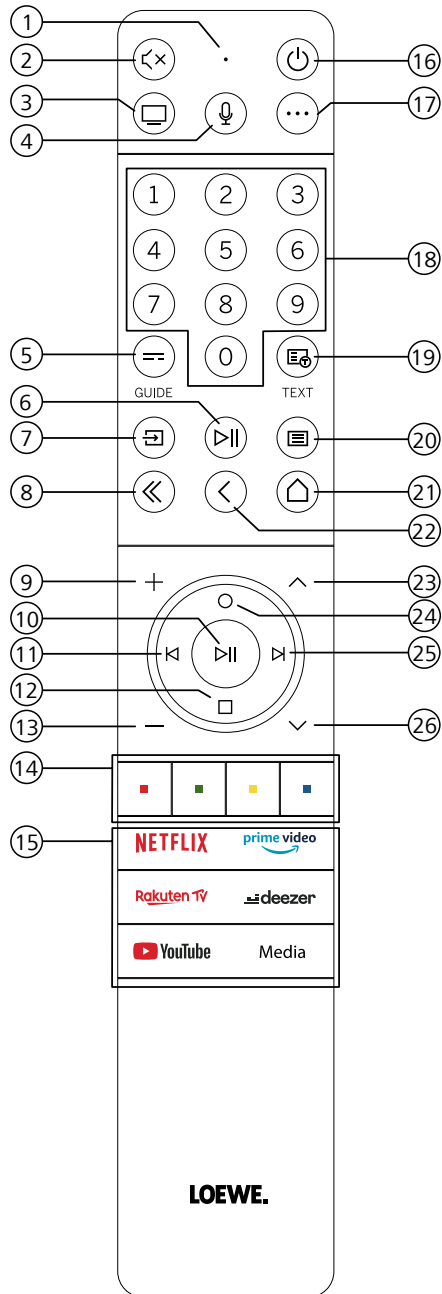

- ① Mikrofon
- ② Slå lyd til/fra.
- ③ Aktivere TV-tilstand.
- ④ Tryk og hold nede for at tale med stemmeassistenten.
- ⑤ EPG (Elektronisk programguide) til/fra.
- ⑥ Tryk kortvarigt: Afspil/Sæt medie på pause eller start/Sæt på pause/ Fortsæt tidsforskudt TV. Længerevarende tryk: Vis oplyste taster til mediastyring.
- ⑦ Åbn Kildemenuen.
- ⑧ Afslut den viste menu/app.
- ⑨ Øg lydstyrken.
- ⑩ Når den ikke er oplyst: Åbn kanalliste. Når den er oplyst: Afspil/Sæt medie på pause eller start/Sæt på pause/ Fortsæt tidsforskudt TV. I menuen: OK-knappen (bekræft valg).
- ⑪ Når den ikke er oplyst: Flyt mod venstre eller start/Sæt på pause/ Fortsæt tidsforskudt TV. Når den er oplyst: Spring tilbage
- ⑫ Når den ikke er oplyst: Ryk ned i menuen eller åbn Søgemenue. Når den er oplyst: Stop/Afslut tidsforskudt (vend tilbage til aktuelt program).
- ⑬ Sænk lydstyrken.
- ⑭ Farveknapper – Udfør den tilsvarende funktion på det tidspunkt.
- ⑮ Få adgang til medie og video-on-demand.
- ⑯ Tænder for TV'et eller skifter til standbytilstand. Tryk kortvarigt, mens TV'et er tændt: Tv-apparatet og alle CEC-aktiverede enheder, der er tilsluttet HDMI-porte skifter til standby (System-standby).
- ⑰ Enhedsnøgle. Med denne knap kan du betjene andre enheder med Loewe-fjernbetjeningen.
- ⑱ Vælg kanaler direkte med de numeriske knapper.
- ⑲ Tekst-TV/MediaText til/fra.
- ⑳ Tryk kortvarigt: Åbn Systemindstillinger. Længerevarende tryk: Parrer fjernbetjeningen med tv'et via Bluetooth.
- ㉑ Åbn Startmenuen.
- ㉒ Trin/niveau tilbage i menuen. Skift til den tidligere sete kanal, mens du ser TV.
- ㉓ Næste kanal.
- ㉔ Når den ikke er oplyst: Ryk op i menuen. Mens du ser TV, skal du trykke for at åbne for detaljerede oplysninger om udsendelsen. Når den er oplyst: Åbner Optage-menuen.
- ㉕ Når den ikke er oplyst: Ryk til højre i menuen eller sæt tidsforskudt TV på pause, og åbn for kontrolelementerne for tidsforskudt. Når den er oplyst: Spring frem
- ㉖ Forrige kanal.

Bemærk: Tasternes tildeling kan variere afhængigt af softwaren eller enhedsversionen.

Tilslutningernes placering og funktion

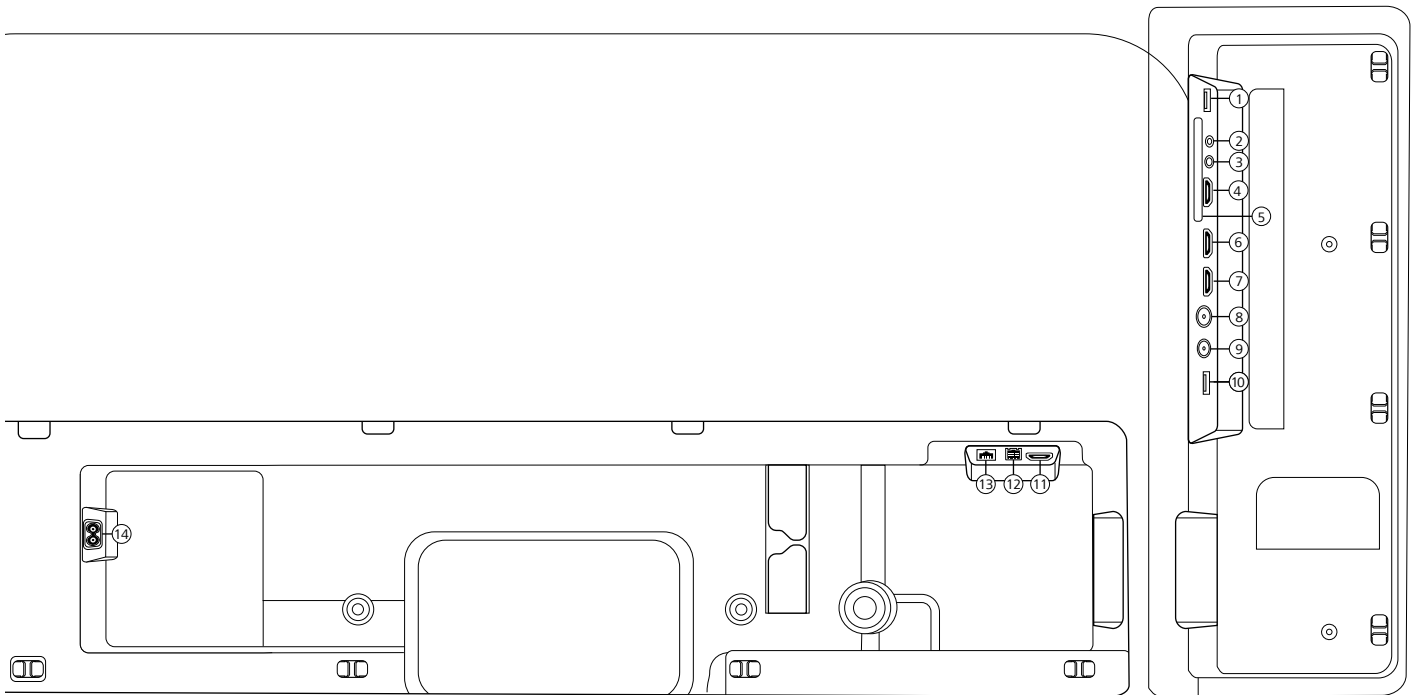

- ① **USB 3.0** - USB-tilslutning
USB type A – USB 3.0 (maks. 1000 mA)
- ② **LYDUDGANG** - Lydudgang
Jack 3,5 mm (analog) L/R
- ③ **SERVICE**
- ④ **HDMI 1** - HDMI indgang 1
HDMI – Digital videoindgang/lydindgang
- ⑤ **FÆLLES GRÆNSESNIT** -CI-åbning
(standard V1.4)
- ⑥ **HDMI 2** - HDMI indgang 2
(med forbedret **A**udio **R**eturn **C**hannel)
(lydreturkanal)
HDMI – Digital videoindgang/Lydindgang/
udgang
- ⑦ **HDMI 3** - HDMI indgang 3
HDMI – Digital videoindgang/lydindgang
- ⑧ **ANT TV** - Jordbaseret/kabel
analog / DVB-T/T2/C HD
IEC-fatning – 75 Ohm / 5 V / 80 mA
- ⑨ **ANT SAT** - Satellitantenne
DVB-S/S2 HD
F-fatning – 75 Ohm / 13/18 V / 500 mA
- ⑩ **USB 2.0** - USB-tilslutning
USB type A – USB 2.0 (max. 500 mA)
- ⑪ **HDMI 4** ¹⁾ - HDMI indgang 4
HDMI – Digital videoindgang/lydindgang
- ⑫ **TOSLINK** - Lydudgang
TOSLINK (digital)
- ⑬ **LAN** - Netværksforbindelse
RJ-45 – Ethernet/Hurtigt Ethernet
- ⑭ **AC IN** - Lysnettilslutning
Lysnetstik - 220-240 V - 50 / 60 Hz

¹⁾ HDMI 4-indgangen er ikke tilgængelig på bild c.32.

Klargøring af fjernbetjeningen

Fjernelse af batteribeskyttelsen

Fjernbetjeningen leveres med batterier. For at gøre dem klar til brug skal du fjerne plastflaget som vist nedenfor.

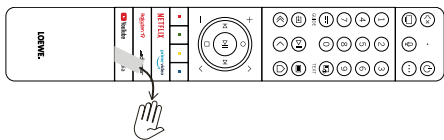

Isætning eller udskiftning af batterier

Tryk på, og skub dækslet til batterirummet øverst på fjernbetjeningen op.

Brug kun lækagetætte mikroceller af typen LR 03 (AAA) alkali-mangan. Brug ikke forskellige typer batterier, og bland ikke gamle og nye batterier sammen.

Sørg for, at batterierne ikke kommer i hænderne på børn. De installerede batterier må ikke udsættes for overdreven varme som f.eks. direkte sollys, ild eller lignende.

Bemærk: Batteriernes placering er angivet i batterirummet (i modsat retning). Vær opmærksom på, at + og - vender korrekt, når batterierne isættes. Undgå at blive styret af batterikontakterne (fjedre), men af illustrationen i bunden af batterirummet.

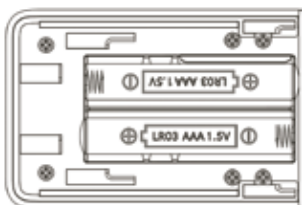

Bortskaf brugte batterier på en miljøvenlig måde (se kapitlet Miljø/juridiske oplysninger).

Skub dækslet på igene, når batterierne er sat i.

Tilslutning af TV'et

Før du opretter forbindelse til en ekstern enhed, skal du sørge for, at både TV'et og enheden er koblet fra strømmen.

TV-stikkene er skjult under bagcoveret. Fjern bagdækslet, og tilslut kablerne som vist i illustrationerne nedenfor.

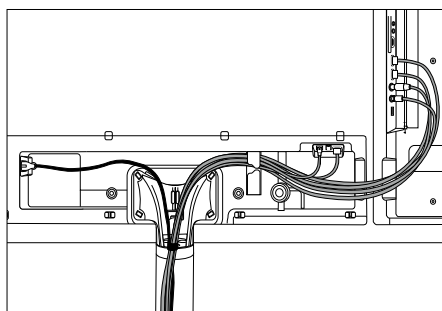
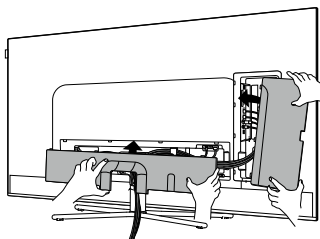

Når du er færdig med at tilslutte eksterne enheder til TV'et, skal du sætte bagdækslet på igen.

Tilslutning af antenner

Jordbaseret / kabel analogt / DVB-T/T2/C HD-antenne:

Sæt antennekablet, kabel-TV-systemet eller stueantennen i ANT TV-stikket.

Hvis du vil bruge analoge kabler/DVB-C-forbindelse og en DVB-T-antenne sammen, skal du bruge en ekstern antennekontakt (fås hos din forhandler).

Satellitantenne DVB-S/S2 HD:

Tilslut et tilslutningskabel fra fra LNB til ANT SAT-stikket på TV'et.

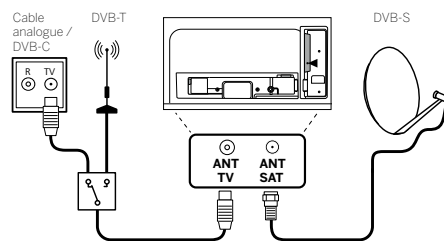

Tilslutning af en ekstern enhed via HDMI-kabel

HDMI-tilslutningerne (High Definition Multimedia Interface) gør det muligt at overføre digitale video- og lydsignaler fra en afspiller (f.eks. DVD-afspiller, Blu-ray-afspiller, videokamera, TV-boks) via et enkelt kabel.

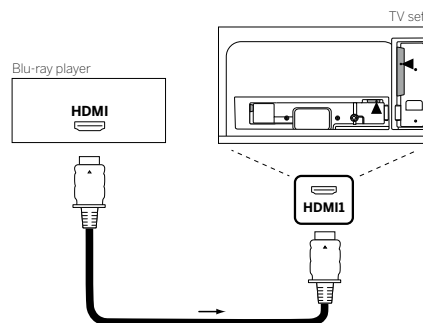

Tilslut enheden med et HDMI-kabel med et Type A-stik (medfølger ikke) til et af HDMI-stikkene på TV'et. Hvis du vil have fuldt udbytte af TV'ets funktioner, skal du bruge et kabel, der er mærket "Premium High-Speed HDMI-kabel" eller bedre.

Tilslutning af et lydsystem via HDMI-eARC

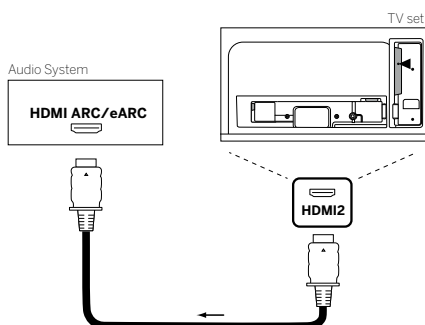

Brug et HDMI-kabel (medfølger ikke) til at tilslutte HDMI eARC-stikket på TV'et til HDMI ARC/eARC-stikket på et lydsystem eller en soundbar. Det anbefales at bruge et kabel mærket som "Ultra High-Speed HDMI-kabel" med et type A-stik.

Ultra High Speed HDMI-kabler er designet til at understøtte den nye eARC-funktion ud over videotilstande med den højeste opløsning. Standard-HDMI-kablet med Ethernet og højhastigheds-HDMI-kablet med Ethernet understøtter også eARC.

Tilslutning af et lydsystem via optisk lyd kabel

Før du foretager denne tilslutning, skal du sikre dig, at du har fjernet plastbeskyttelseshætterne fra kabelstikkene.

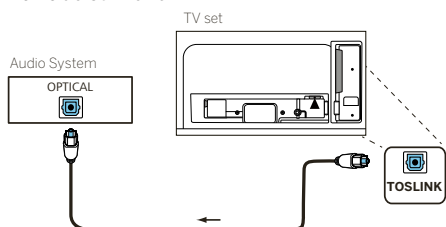

Tilslut lydudgangen på TV'et mærket TOSLINK til et lydsystems digitale lydindgang.

Tilslutning af et lydsystem via analogt lyd kabel

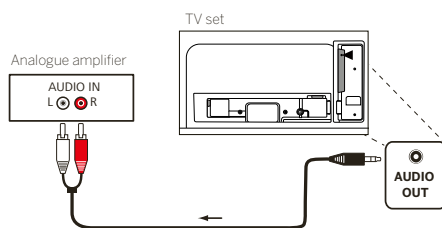

Brug et stereo cinch/jack-adaptorkabel til at tilslutte lydudgangen AUDIO OUT til audiosystemets analoge lydindgang.

Tilslutning til lysnettet

Slut TV'et til en 220-240 V stikkontakt.

Sæt netledningen i stikket til lysnettet (AC IN) på TV'et, og før kablet ud af TV'et som vist på billedet nedenfor.

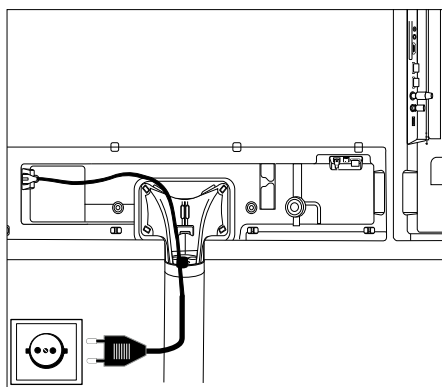

Sæt netstikket på netledningen i en stikkontakt.

Kom godt i gang - de første trin

Før du tænder for TV'et første gang, skal du kontrollere, at du har færdiggjort tilslutningen af dine eksterne enheder, og at TV'et er tilsluttet strømforsyningen.

1. Tryk på (Standby) knappen på fjernbetjeningen for at tænde for TV'et.
2. Du vil blive budt velkommen af installationsguiden, som vil hjælpe dig med at konfigurere TV'et i nogle få, enkle trin.

Sådan navigerer du i installationsguiden:

- Brug pileknapperne til at vælge det ønskede punkt.
- Tryk på OK-knappen for at bekræfte det valgte punkt.
- Tryk på (←) knappen for at gå et trin tilbage.

TRIN 1 – Valg af sprog



TRIN 2 – Tilslutning til internettet

Valgfrit trin. Hvis du vil springe dette trin over, skal du trykke på højre piletast.

Hvis du har sluttet TV'et til dit hjemmenetværk med et Ethernet-kabel, og din netværkskonfiguration tillader DHCP, vil du automatisk blive tilsluttet internettet.

Du kan også bruge en Wi-Fi-forbindelse. Du skal først vælge dit netværk på en liste over tilgængelige netværk. Du bliver derefter bedt om at indtaste din Wi-Fi-adgangskode. Du kan gøre dette ved at indtaste på skærmtastaturet.



TRIN 3 – Valg af land

Vælg det land, hvor TV'et skal bruges. Dette vil gøre det muligt for TV'et at installere optimale funktioner for det valgte land.



TRIN 4 – Vilkår og Betingelser

Læs omhyggeligt alle oplysninger om vilkår og betingelser. Hvis du vælger at fjerne markeringen i nogle af eller alle afkrydsningsfelterne, vil nogle af eller alle Smart-funktionerne blive slået fra. Du kan ændre disse indstillinger senere i menuen [Support].

Fortsæt til næste trin ved at vælge [OK].



TRIN 5 – Log på VIDAA-kontoen

Valgfrit trin. Hvis du vil springe dette trin over, skal du trykke på højre piletast.

Log på din eksisterende VIDAA-konto, eller opret en ny.

En VIDAA-konto giver dig alle de bedste funktioner i dit Smart TV og holder det altid opdateret.



TRIN 6 – Valg af indgangskilde

Vælg en af de mulige indgange som standardkilde.



Hvis du har valgt TV som standardkilde, har du mulighed for at stille ind på kanaler.

Vælg en af de valgmuligheder, du vil indstille kanaler fra: [Satellit], [Antenne], [Kabel]

Angiv de ønskede tuningsmuligheder, og start tuning.

Startmenu



Startmenuen er den centrale oversigtsside på dit TV. Fra denne menu kan du søge efter indhold, administrere inputkilder eller angive systemindstillinger.

Du kan åbne Startmenuen ved at trykke på knappen (Start).

1. Topmenu (Søg, Indgange, Systemindstilling, Profil)

- Søg** – giver dig mulighed for at søge efter applikationer og nøgleord.
- Kilder** – Vælg eller omdøb indgangskilden. Du kan få adgang til lokalt tilsluttede enheder (f.eks. AV, HDMI, USB).
- Systemindstillinger** – åbner TV'ets konfigurationsmenu, f. eks. med indstillinger for billede, lyd, netværk.
- Profiloplysninger** – giver dig mulighed for at logge på din VIDAA-konto.

- Klokkeslættet vises øverst til højre på skærmen.

2. Liste over anbefalinger

Denne række indeholder en liste over anbefalinger for det program, der aktuelt er valgt. Denne liste over anbefalinger vises kun for nogle af programmerne.

3. Liste over apper

Denne række indeholder en liste over foretrukne apper. Biblioteket for alle installerede apps er tilgængeligt ved at åbne feltet "Mine apper" i samme række.

Sådan føjes apper til Startmenuen:

- Angiv app-biblioteket ved at åbne feltet "Mine apper".
- Vælg i biblioteket den app, du ønsker at føje til Startmenuen.
- Tryk på knappen (Indstillinger), vælg indstillingen [Sorter] og bekræft med OK.

- Du kan nu flytte app-feltet i listen vha. pilene på fjernbetjeningen.
- Flyt app-feltet til en ny position i den øverste række af apper, og bekræft den nye position ved at trykke på OK.

4. Yderligere rækker

Yderligere rækker er dedikeret til anbefalinger fra dine installerede apper.

Elektronisk programguide – EPG

EPG står for Elektronisk programguide og giver dig programoplysninger på skærmen. I systemet kan du ligesom i en trykt programguide få mere at vide om det aktuelle program. Derudover kan programmer huskes, og optagelser kan også programmeres.

Tryk på knappen (EPG) for at åbne/lukke EPG.



Bemærk:

- EPG er kun til rådighed ved DVB-stationer.
- Første gang du starter EPG, starter en guide, der leder dig gennem de nødvendige forudindstillinger.
- Afhængigt af antallet af stationer, der er valgt for EPG, kan det tage et stykke tid, inden programoplysningerne vises.

Sådan bruges EPG

I venstre kolonne er der en liste over stationer på listen fra den valgte kilde/stationsliste (f.eks. DVB-C, personlig liste)..

↕: Rulning i stationslisten side for side.

Pile op/ned: Rulning i stationslisten..

Pile til venstre/højre: Rulning gennem programmerne.

I stationslisten fremhæves de programmer, der afvikles i øjeblikket, med lysere felter. En hvid lodret linje angiver den aktuelle tid i de aktive programmer.

OK: Detaljerede oplysninger om det valgte program fremkaldes.

Rød knap: Åbner skærbilledet Plan.

Grøn knap: Viser en menu, hvor du kan tildele farver til bestemt udsendelsesindhold (f.eks. nyheder, film, sport). Brug pilene og knappen OK til at give den ønskede indholdstype en bestemt farve. Forlad denne menu ved at trykke på den

grønne knap. Programmerne der tilhører de kategorier du har valgt, er nu fremhævet i farve i programguiden.

Gul knap: Viser listen over gårsdagens programmer.

Blå knap: Viser listen over næste dags programmer.

Programforudvisning

Brug pilene til at markere den ønskede station på stationslisten.

Tryk kortvarigt på OK for at bekræfte valget.

I det øverste, venstre vindue vises det aktuelle program for den valgte station nu.

Optagelse af et program via EPG

Du kan nemt programmere timeroptagelser af Tv-programmer vha. EPG.

Tryk på OK knappen for at åbne detaljerede oplysninger om det valgte program.

Vælg indstillingen [Optag], og tryk på OK knappen.

Kontroller timerdataene, og opdater dem om nødvendigt (f. eks. bibliotek, start, slut, optagelsestype).

I EPG er der placeret et optagesymbol bag programmets titel.

Således huskes et program via EPG

Et program, der endnu ikke er begyndt, kan gemmes/huskes. For gemte programmer spørger TV'et i starten af et program, om det skal skifte kanal tilsvarende eller tænde Tv'et fra Standbytilstand.

Marker det ønskede program med pile.

Tryk på OK knappen for at åbne detaljerede oplysninger om det valgte program.

Vælg indstillingen [Påmindelse], og tryk på OK knappen.

I EPG er der placeret et huskesymbol bag programmets titel.

Programmering af fjernbetjening til set-top-boks (STB)

Du har mulighed for at programmere fjernbetjeningen i forbindelse med bestemte set-top-bokse. Det eneste, du skal gøre, er at indtaste en trecifret numerisk kode.

Du kan finde en liste over alle tilgængelige enheder og deres koder i online-brugervejledningen.

Fortsæt som følger:

- Aktiver først enhedstilstand ved at trykke på (Device) knappen i tre sekunder.
- Tryk derefter på (Device) knappen og (7) knappen nede for at åbne

set-top-boksen eller indlæringstilstand. Lysdioden blinker to gange for at bekræfte udførelsen.

- I STB-tilstand skal du udføre følgende trin:
 1. Du kan programmere ved at trykke på (Device) knappen og **OK** knappen og holde dem nede i fem sekunder.
 2. Lysdioden for lyd blinker to gange.
 3. Indtast nu koden.
 4. Lysdioden for lyd blinker én gang for at bekræfte.
 5. Tryk på (Tænd/sluk)knappen for at teste.
 6. Hvis set-top-boksen reagerer, skal du trykke på **OK** knappen for at afslutte processen. Lysdioden blinker to gange for at bekræfte. Ellers skal du fortsætte fra trin 3.

Hvis der indtastes en forkert kode, lyser lysdioden i to sekunder for at angive fejlen. Den nuværende tilstand forbliver aktiv.

Hvis du ikke trykker på en knap i ti sekunder efter indtastning af koden, afsluttes processen automatisk. Lysdiode-indikatoren for lyd lyser i to sekunder efter for at angive afslutningen.

Automatisk søgning

Du kan også søge efter den ønskede enhed fra listen. Fortsæt som følger for at gøre dette:

1. Tryk på (Device) knappen og **OK** knappen i 5 sekunder.
2. Lysdioden vil blinke to gange for at bekræfte.
3. Naviger op eller ned med tastaturet for at vælge en enhed fra listen.
4. Når den er valgt, vil lysdioden lyse i ét sekund.
5. Tryk på (Tænd/sluk)knappen for at teste.
6. Hvis STB reagerer, vil et tryk på **OK** knappen afslutte denne tilstand, og lysdioden vil blinke to gange for at indikere, at processen er gennemført.

Igen vil processen afsluttes, hvis der ikke er noget input i 10 sekunder. Lysdioden vil lyse i 2 sekunder for at angive afslutning.

Programmering af fjernbetjeningen

Alle knapper undtagen Device (enheds-) knappen kan indprogrammeres til betjening af enheder, der ikke er inkluderet i den integrerede database. Funktionerne for den valgte knap overskrives derefter helt eller delvist med de nye koder.

For at gøre dette skal Loewe-fjernbetjeningen placeres i forhold til den fjernbetjening, der skal udskiftes, så de infrarøde vinduer kan se hinanden inden for 1-5 cm.



Indlæringsprocessen startes i STB/indlæringstilstand.

- Aktiver først enhedstilstand ved at trykke på (Device) knappen i tre sekunder.
- Tryk derefter på (Device) knappen og (7) knappen og hold dem nede for at åbne set-top-boksen eller indlæringstilstand. Lysdioden blinker to gange for at bekræfte udførelsen.
- I STB-tilstand skal du udføre følgende trin:
 1. Tryk på (Device) knappen og (red square) den røde knap og hold dem nede i fem sekunder.
 2. Lysdioden lyser to gange for at bekræfte og forbliver tændt, når indlæringsfunktionen er aktiveret.
 3. Tryk på den knap på Loewe-fjernbetjeningen, der skal indlæres. Lysdioden blinker én gang.
 4. Tryk derefter på den ønskede knap på den originale fjernbetjening.
 5. Lysdioden blinker to gange for at bekræfte og forbliver derefter tændt. Hvis der opstår en fejl under indlæringen, blinker lysdioden ti gange, og forbliver herefter tændt.
 6. Gentag om nødvendigt proceduren, eller indlær flere knapper i henhold til trin 3.
 7. Til sidst skal du trykke på (Device) knappen eller vente i mere end 10 sekunder uden at trykke på nogen knapper.

Loewe bild c

Skærmdiagonal (i cm / i tommer): 108/43 , 81/32
Opløsning (i pixel): Ultra HD (3840 x 2160) , Full HD (1920 x 1080)
EU-energieffektivitetsklasse SDR/HDR: G/G , F/G

Strømforsøg i tændt tilstand maks. i watt: 115 , 70
Strømforsøg i standbytilstand / netværks-standbytilstand: 0,3 / 0,8
Energiforsøg SDR/HDR kWh/1000h: 54/82, 28/39

TV

Bordløsning, med rotation

Leveringsomfang omfatter bl.a. bild c og table stand c
bild c.43: B* 97,0 / H 63,0 / DP 6,8 / SD 25,8
bild c.32: B* 72,5 / H 49,4 / DP 7,9 / SD 25,8
manuel rotation (+ / - 20°), skjult kabelføring



Model

Basaltgrå	43
	32
Krom	floor stand c
Basaltgrå	floor2ceiling stand
	floor stand universal
Sort	wall mount slim 432
	wall mount slim 221
	wall mount universal

Opstillingsmuligheder

Der er yderligere opstillingsmuligheder. Din specialisthandelspartner vil med glæde rådgive dig.

Standerløsninger, med rotation

floor stand c
bild c.43: B* x H x DP x SD | 97,0 x 110,1 x 6,8 x 48,7
bild c.32: B* x H x DP x SD | 72,5 x 96,6 x 7,9 x 48,7
manuel rotation (+/- 45°)
skjult kabelføring
floor2ceiling stand
bild c.43: B* x H x DP x SD = 97,0 x 220-290 x 6,8 x 18,5
bild c.32: B* x H x DP x SD = 72,5 x 220-290 x 7,9 x 17,3
manuel rotation (+/- 110°), højdejusterbar (220-290 cm),
skjult kabelføring, wall mount slim 432 eller 221 er påkrævet
floor stand universal
bild c.43: B* x H x DP x SD = 97,0 x 101,7 x 6,8 x 48,5
manuel rotation (+/- 40°), skjult kabelføring

Vægløsninger

wall mount slim 432
bild c.43: B* x H x DP x SD = 97,0 x 58,9 x 6,8 x 9,6
flad montering
wall mount slim 221
bild c.32: B* x H x DP x SD = 72,5 x 45,6 x 7,9 x 8,4
flad montering
wall mount universal
bild c.43: B* x H x DP x SD | 97,0 x 58,9 x 6,8
bild c.32: B* x H x DP x SD | 72,5 x 45,6 x 7,9
vipbar montering



Mål i cm: B = bredde, H = højde, DP = Dybde af produkt, SD = Samlet dybde. Der tages forbehold for tekniske ændringer og fejl.
* I området med Loewe-clipsen på siden kan TV'ets bredde øges med op til 1 cm afhængigt af enhedstypen.

Tekniske oplysninger

Loewe bild c

43

32

Billede	43	32
Skærmopløsning (i pixel)	Ultra HD (3840 x 2160)	Full HD (1920 x 1080)
Displayteknologi	LCD + E-LED	LCD + E-LED
Skærm diagonale (i cm/tommer) / responstid (i ms)	108 / 43 / 8	81 / 32 / 6,5
Spidsluminans (i cd/m ²) / betragtningsvinkel (h/v)	>450 / 178°	>350 / 178°
Ultra HD Scaling / Image+ Active / Adaptiv kontrast / 24p	● / — / ● / ●	— / — / ● / ●
HDR (HLG / HDR10 / Dolby Vision™) / WCG	● / ● / ● / ●	● / ● / — / ●
Automatisk dæmpning af video (VBD+) / Automatisk dæmpning af lokalet (OPC)	— / ●	— / ●
Modtagelse		
DVB-T2/C/S2 HD ¹ / Multi ATVC / Unicable / Dual Channel	● / ● / ● / —	● / ● / ● / —
MPEG / MPEG2 / MPEG4 (H.264) / HEVC (H.265)	● / ● / ● / ●	● / ● / ● / ●
DVB-Radio	●	●
Lyd		
Effekt i watt (sinus/musik) / driver (aktiv + passiv)	2 x 15 / 2 x 30 / 4	2 x 15 / 2 x 30 / 4
Akustisk højtalerkoncept	Speaker box + bass reflex	Speaker box + bass reflex
Magic moment / udstråler fremad / nedefra	— / ● / —	— / ● / —
Dolby: Audio / Digital / Digital Plus / Atmos / DTS: HD	● / ● / ● / ● / ●	● / ● / ● / ● / ●
Automatisk lydstyrkejustering (AVC) / Mimi Defined™	● / —	● / —
Separat styring af bas og diskant/lydstyrke	7-Band EQ / —	7-Band EQ / —
Indstilling af udgående lyd: variabel/fast/subwoofer	— / ● / ●	— / ● / ●
Betjening		
Loewe os / Home Screen (inkl. foretrukne)	os7 / ●	os7 / ●
Loewe-app / Vivid-app / my Loewe-app (alle: Android + iOS)	— / ● / ●	— / ● / ●
Stemmestyling med Alexa skills / Vidaa voice	● / ●	● / ●
Elektronisk programguide / EPG-søgeordssøgning	● / —	● / —
Mediatext (HbbTV) / Videotext / Sidehukommelse	● / ● / 792	● / ● / 792
Menuprogram / Indholdsrelateret hjælp	● ² / ●	● ² / ●
Børnelås / Automatisk slukning / Timer	● / ● / ●	● / ● / ●
Instant Channel Zapping / Hurtig starttilstand	— / ●	— / ●
Antal stationer i kanallister, herunder AV og radio	10.000	10.000
PIP (AV) ³ / Full PIP / Splitscreen TV:Videotext	— / — / ●	— / — / ●
Softwareopdatering (via USB/Internet)	● / ●	● / ●
Hoteltilstand (Standard / CEC / IP / RS232)	● / — / — / —	● / — / — / —
Multimedia		
Loewe dr+: Hukommelseskapacitet i GB / USB-Recording / Timeshift	— / ● / ●	— / ● / ●
Fotoplayer / Musikplayer / Videoplayer ⁴	● / ● / ●	● / ● / ●
Digital Media Renderer (inkl. Ultra HD) / Bluetooth Musikplayer	● / ●	● / ●
Internetapps / Internetbrowser / Internetradio ⁵	● / ● / ●	● / ● / ●
YouTube / Amazon prime video / Netflix / Disney+	● / ● / ● / ●	● / ● / ● / ●
Tilslutninger og grænseflader		
HDMI 2.0b / HDMI 2.1 ⁶	4 x HDMI 2.1	3 x HDMI 2.1
HDCP 2.2 / HDMI-CEC / ARC / eARC	● / ● / ● / ●	● / ● / ● / ●
USB / Bluetooth / Screen Mirroring (Miracast)	2 (1 x USB 3.0) / ● / ●	2 (1 x USB 3.0) / ● / ●
Integreret LAN-netværksforbindelse/WLAN (Wi-Fi)	● / ●	● / ●
Common Interface / CI Plus (CI+) 1.4 ECP-certificeret ⁷	1	1
Digital Audio: optisk TOSLINK / Mini TOSLINK / ARC / eARC	● / — / ● / ●	● / — / ● / ●
Analog lydudgangsvariable/fast (3,5 mm jackstik)	— / ●	— / ●
Kensington-lås (tyverisikringsenhed)	●	●
Energi		
EPREL-registreringsnummer (https://eprel.ec.europa.eu/qr/)	1288779	1387787
Strømkontakt/netspænding	— / 220-240V, 50/60 Hz	— / 220-240V, 50/60 Hz
Justering af omgivende lys	●	●
WoLAN / WoWLAN / Fast Power-On (med øget forbrug)	● / ● / ●	● / ● / ●
Dimensioner		
Vægt (ca.) i kg uden opsætningsløsning	12,0	7,3
Vægt (ca.) i kg inklusive standardopsætningsløsning	14,8	10,0
B* x H x D (ca.) i cm uden opsætningsløsning (* inkl. signaturflag)	97,0 x 58,9 x 6,8	72,5 x 45,6 x 7,9
B* x H x D (ca.) i cm inkl. wall mount slim (* inkl. signaturflag)	97,0 x 58,9 x 9,6	72,5 x 45,6 x 8,4
B* x H x D (ca.) i cm inkl. table stand (* inkl. signaturflag)	97,0 x 63,3 x 25,4	72,5 x 49,8 x 25,4
VESA-beslag	300 x 300	100 x 100
Leveringsomfang		
Højtaler	integrated	integrated
Opsætningsløsning	table stand c	table stand c
Fjernbetjening inklusive batterier	Loewe remote	Loewe remote
Brugermanuel/strømkabel	● / ● (2 m)	● / ● (2 m)
Ekstra tilbehør		
Udvælgelse af anbefalede opsætningsløsninger	floor2ceiling stand floor stand universal floor stand c wall mount slim 432 wall mount universal	floor2ceiling stand floor stand c wall mount slim 221 wall mount universal

● = findes/installeret — = findes ikke / ikke installeret

¹ DVB-T2 HD er tilgængelig i udvalgte lande.

² bs - cs - da - de - et - en - es - fr - hr - is - it - lv - lt - hu - nl - no - pl - ro - sq - sk - sl - sr - fi - sv - el - be - bg - kk - mk - ru - uk - tr - ar

³ AV-PIP kun mulig i kombination med DVB-T/C/S.

⁴ Via hjemmenetværk og USB.

⁵ Inkl. søgefunktion.

⁶ Funktioner bl. a.: enhanced ARC, ALLM, VRR 48-60Hz, 4K@60Hz, 18 Gb/s

⁷ CI Plus (CI+) er bagudkompatibel med CI. Funktionen afhænger af modultilgængelighed fra udbydere.

Miljø

Strømforbrug:

Dit TV-apparat er udstyret med en Eco-standby-strømforsyning. I standbytilstand falder strømforbruget til lavt strømforbrug (se kapitlet **Tekniske data**). Hvis du vil spare endnu mere energi, skal du frakoble enheden fra strømmen. Bemærk også, at EPG-data (Elektronisk programguide) går tabt, og muligvis kan programmerede timeroptagelser **ikke** kan udføres af TV'et.

TV'et er kun helt adskilt fra lysnettet, når du tager netledningen ud.

Det strømforbrug, TV'et bruger under drift, afhænger af indstillingen i systemindstillingerne. For at opnå de værdier, der er angivet i de tekniske data, er det nødvendigt at deaktivere funktionen "Wake-on-LAN". Hvis du aktiverer denne funktion, vil det årlige energiforbrug ikke stige med mere end 20 %.

Hvis du aktiverer den automatiske dæmpning af lys, tilpasses TV-billedet til den omgivende lysstyrke. Dette mindsker TV'ets strømforbrug.

Automatisk nedlukning

Hvis TV'et ikke betjenes i 4 timer (justering af lydstyrke, ændring af program osv.), skifter TV'et automatisk til standbytilstand for at spare energi. Der vises en meddelelse om at afslutte denne nedlukningsproces et minut før, de 4 timer udløber.

Bortskaffelse

Du har valgt et meget værdifuldt og holdbart produkt.

Emballage og pap

Bortskaffelse af emballagen vil med glæde blive håndteret af din specialforhandler. Hvis du selv bortskaffer emballagen, skal du bortskaffe den i sorteret affald og i overensstemmelse med de lokale regler for bortskaffelse. Læg pap og papir, folier og polystyren i de dertil opsatte beholdere for genanvendeligt affald.

TV-apparatet



Dit Loewe-produkt er fremstillet af kvalitetsmaterialer og komponenter, der kan genbruges.

Dette symbol betyder, at elektrisk og elektronisk udstyr inkl. kabler skal bortskaffes adskilt fra husholdningsaffald, når de til sin

tid skal kasseres.

Du kan returnere dit gamle TV-apparat gratis på bestemte genbrugspladser eller hos din forhandler, hvis du køber et lignende nyt apparat.

Yderligere oplysninger om returneringer (også for lande uden for EU) kan også fås hos din lokale regering. De yder et vigtigt bidrag til beskyttelsen af vores miljø.

Batterierne



Batterierne i det originale udstyr indeholder ikke skadelige stoffer som kadmium, bly eller kviksølv.

Brugte batterier må ikke bortskaffes sammen med husholdningsaffald. Brugte batterier skal bortskaffes gratis i de indsamlingsbeholdere, der er oprettet hos forhandleren eller på de offentlige indsamlingssteder.

Licenser



Dolby, Dolby Vision, Dolby Atmos, Dolby Audio, and the double-D symbol are registered trademarks of Dolby Laboratories Licensing Corporation. Manufactured under license from Dolby Laboratories.

Confidential unpublished works. Copyright © 2012-2020 Dolby Laboratories. All rights reserved.



For DTS patents, see <http://patents.dts.com>. Manufactured under license from DTS, Inc. (for companies headquartered in the U.S./Japan/Taiwan) or under license from DTS Licensing Limited (for all other companies). DTS, DTS-HD, and the DTS-HD logo are registered trademarks or trademarks of DTS, Inc. in the United States and other countries. © 2020 DTS, Inc. ALL RIGHTS RESERVED.



The Bluetooth® word mark and logos are registered trademarks of Bluetooth SIG Inc. and any use of such marks by Loewe Technology GmbH takes place under license. Other trademarks and trade names are those of their respective owners.

Dette TV indeholder en software, der delvist er baseret på arbejdet i den uafhængige JPEG-gruppe.

Dette produkt indeholder software, der er udviklet af OpenSSL Project til brug i OpenSSL Toolkit (<http://www.openssl.org/>).

Denne software leveres af OpenSSL-projektet "som den er og forefindes", og alle udtrykte eller underforståede garantier, herunder, men ikke begrænset til, underforståede garantier for salgbarhed og egnethed til et bestemt formål, bortfalder. OpenSSL-projektet eller dets bidragsydere kan under ingen omstændigheder holdes ansvarlige for nogen direkte, indirekte, tilfældig, særlig, eksemplarisk, eller følgeskader (herunder, men ikke begrænset til, anskaffelse af erstatningsvarer eller -tjenester; tab af brug, data eller fortjeneste; eller driftsforstyrrelser), men forårsaget og på nogen måde på grund af nogen teori om ansvar, uanset om det er i kontrakt, objektivt ansvar eller skadevoldende handling (herunder forsømmelighed eller andet), der opstår på nogen måde som følge af brugen af denne software, selv om de er blevet underrettet om muligheden for sådanne skader.

Dette produkt indeholder kryptografisk software skrevet af Eric Young (eay@cryptsoft.com).

Dette produkt indeholder software skrevet af Tim Hudson (tjh@cryptsoft.com).

Dette produkt indeholder software, der er udviklet af tredjeparter og/eller software, som er underlagt GNU General Public License (GPL) og/eller GNU Lesser General Public License (LGPL). Du kan videregive og ændre dem i overensstemmelse med version 2 af GNU General Public License eller eventuelt enhver senere version, som udgives af Free Software Foundation.

Loewe's offentliggørelse af dette program sker UDEN NOGEN GARANTI ELLER SUPPORT, navnlig uden en implicit garanti for MARKEDSMODENHED eller BRUGBARHED TIL ET BESTEMT FORMÅL. Detaljer kan findes i GNU General Public License. Du kan få softwaren via Loewe kundeserviceafdelingen.

GNU General Public License kan downloades fra:

<http://www.gnu.org/licenses/>.

Tekniske oplysninger

Bemærkninger på LCD-skærmen

Det TV-apparat med LCD-skærm, du har købt, opfylder de strengeste kvalitetskrav og er blevet kontrolleret med hensyn til pixelfejl.

Selvom skærmen er omhyggeligt fremstillet, kan det ikke garanteres 100 %, at der af tekniske årsager ikke vil opstå fejl på underpixel.

Vi beder om forståelse for, at disse typer virkninger, så længe de er inden for de grænser, der er angivet i standarden (ISO 9241-307, fejlklasse II), ikke kan betragtes som en defekt enhed i forhold til garantien.

Undgå at vise statiske billeder over en længere periode. Der kan opstå fejl i billedets vedholdenhed.

Apps

Scan QR-koden nedenfor med din telefon, og download den anbefalede app.



"myLoewe" er et indgangspunkt til Loewe World og giver dig adgang til alle brugervejledninger til dine Loewe produkter.

Oplysninger om tilsluttede USB-harddiske

Afbrydelse af fjernsynet fra strømmen under drift eller en utilsigtet afbrydelse af strømforsyningen (f.eks. strømsvigt) kan forårsage skade på harddiskens filsystem og dermed tab af optagede udsendelser.

Afbryd aldrig USB-lagerenheden fra tv'et under kopiering. Vi anbefaler, at du skifter tv'et til standbytilstand, før du frakobler det fra strømmen.

Loewe er ikke ansvarlig for tab af data på den integrerede harddisk på dit TV. For at undgå tab af data anbefaler vi, at vigtige optagelser kopieres til et eksternt lagringsmedie.

Overensstemmelse / Producentens erklæring



Loewe Technology GmbH erklærer hermed, at dette produkt opfylder de væsentlige krav og andre relevante bestemmelser i

direktiv 2014/53/EU og alle gældende EU-direktiver.

I frekvensområdet 5150 til 5350 MHz er dette TV begrænset til indendørs brug i følgende lande: Belgien, Bulgarien, Cypern, Danmark, det Forenede Kongerige, Estland, Finland, Frankrig, Grækenland, Irland, Italien, Kroatien, Letland, Litauen, Luxembourg, Malta, Nederlandene, Polen, Portugal, Rumænien, Sverige, Slovakiet, Slovenien, Spanien, Tjekkiet, Tyskland, Ungarn, Østrig.

Du kan finde den komplette overensstemmelseserklæring i produktudvalget på:

www.loewe.tv/int/support

WLAN – Effekt/frekvensområde:
<100 mW ved 2400-2483,5 MHz og 5150-5725 MHz

Bluetooth – Effekt/frekvensområde:
<10 mW ved 2,4 GHz

Softwareopdatering

Aktuelle softwareversioner kan downloades fra Loewe-webstedet (se nedenfor) og installeres på dit TV ved hjælp af en USB-nøgle.

Hvis TV'et har forbindelse til internettet, kan det opdateres direkte via internettet.

Du kan finde flere oplysninger om softwareopdateringen i brugervejledningen, som kan downloades fra Loewe-webstedet.

Kompatibilitet

Det kan ikke garanteres, at Loewe-enheder vil fungere i første omgang og permanent med alle perifere enheder, der kan tilsluttes.

Tryk

Loewe Technology GmbH,
Industriestraße 11
D-96317 Kronach
www.loewe.tv

© Loewe Technology GmbH, Kronach

Til oplysningerne i dette dokument kan ændres uden varsel og udgør ikke nogen forpligtelse for Loewe Technology GmbH.

Alle rettigheder, herunder oversættelse, tekniske ændringer og fejl, forbeholdes.

Introduktion

Stort tack för att du valde Loewe och lade ditt förtroende hos oss.

Genom att välja Loewe har du inte bara valt en modern och tekniskt innovativ TV utan också gått in för tidlös design, knivskarp bildkvalitet, strålande ljud för film- och musikupplevelser samt intuitiv användning med Loewe-fjärrkontrollen, smartphone eller surfplatta.

Kortfattat: Loewe står för optimal hemunderhållning.

Vi önskar dig mycket nöje med Premium Home Entertainment från Loewe och vi är glada att ha dig som kund.

I syftet med säker och långvarig felfri användning av apparaten, innan du sätter igång TV:n, bör du läsa kapitlet **Säkerhet/Varning** på nästa sida.

Innehållsförteckning

Introduktion.....	15
Leveransspecifikation.....	15
Dokumentation.....	15
Placering av märkskylten.....	15
Säkerhet/Varning.....	16
Mappning av fjärrkontrollknappar.....	18
Position och funktion för anslutningarna..	19
Förbereda fjärrkontrollen.....	20
Sätta i eller byta batterier.....	20
Ansluta TV:n.....	20
Ansluta antenner.....	20
Ansluta en extern enhet via HDMI-kabel.....	20
Ansluta till ett ljudsystem via HDMI eARC.....	21
Ansluta till ett ljudsystem via optisk ljudkabel.....	21
Ansluta till ett ljudsystem via analog ljudkabel.....	21
Ansluta till elnätet.....	21
Komma igång - första steg.....	21
Hemmeny.....	22
Elektronisk programguide - EPG.....	23
Tekniska data.....	24
Miljö.....	26
Kassering.....	26
Licenser.....	26
Teknisk information.....	27
Överensstämmelse/tillverkardeklaration	27
Imprint.....	27

Leveransspecifikation

- TV
- Monteringsanvisningar
- Rotationsenhet
- Bottenplatta för bordsstativ
- Välkomstbox:
 - Fjärrkontroll med två alkaliska batterier typ AAA
 - Nätkabel
 - Användarmanual (detta dokument)
 - Installationsinstruktioner för bordsstativ
 - Skruvar för installation av installationslösningen
 - Verktygsset för installation av installationslösningen

Dokumentation

Denna del av bruksanvisningen innehåller viktig grundläggande information. Enheten tas i drift och ställs in med hjälp av den intuitiva bruksanvisningen efter att enheten har slagits på för första gången.

En detaljerad användarhandbok som beskriver funktionerna i din nya Loewe-produkt kan laddas ner i elektronisk form från Loewes webbplats.

Observera att detaljerad användarhandbok kanske inte är tillgänglig omedelbart efter att produkten har släppts ut på marknaden.



Användarhandboken uppdateras regelbundet.

Här hittar du en detaljerad användarhandbok:

www.loewe.tv/int/support

Där hittar du också FAQ (vanliga frågor).





Placering av märkskylten

Etikett med modellnummer och driftspänningen kan hittas på baksidan av TV:n.

Säkerhet/Varning

För din egen säkerhet och för att undvika onödiga skador på enheten bör du läsa och följa säkerhetsinstruktionerna nedan.

Teckenförklaring:

-  Denna symbol indikerar risker som orsakas av höga spänningar.
-  Denna symbol är för att varna användaren om andra, mer specifika risker.
-  Denna symbol indikerar faror orsakade av brandutveckling.
-  Denna symbol indikerar faror som orsakas av vassa kanter.

Ta inte bort enhetens bakpanel

Varning: När du öppnar eller tar bort bakpanelen finns det risk för elchock och risk för allvarliga personskador på grund av höga spänningar.

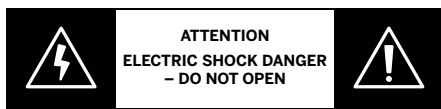

Öppna aldrig bakpanelen själv. Lämna reparationer och underhållsarbeten på TV:n till kvalificerade, auktoriserade TV tekniker.

Kontakta din återförsäljare eller vår kundtjänst.

Avsedd användning och miljöförhållanden

 Denna TV-apparat är endast avsedd för mottagning och uppspelning av bild- och ljudsignaler.

 TV:n är avsedd för torra utrymmen (vardagsrum och kontorsutrymmen). Den får inte användas i rum med hög luftfuktighet (t.ex. badrum, bastu) eller utomhus.

Hög luftfuktighet och dammkoncentrationer leder till strömläckage i apparaten. Detta kan leda till risk för personskador och skador på apparaten genom elektriska spänningar eller brand.

Om du har fört in apparaten från kylan till en varm miljö, låt den stå avstängd i ungefär en timme på grund av kondensbildning.

Placera inte föremål fyllda med vätska över apparaten. Skydda apparaten från droppande och stänkande vatten.



Ljus och andra öppna lågor måste alltid hållas borta från apparaten för att förhindra att elden sprids.



Materialet vi använde i den här enheten uppfyller alla lagstadgade krav. Överföring av ämnen kan dock inte uteslutas. Vi föreslår därför att du undviker permanent kontakt mellan mat och TV:n.

Omgivningstemperatur: 5° C – 35° C

Relativ fuktighet (ej kondenserande): 20 – 80 %

Lufttryck: 800 – 1114 hPa (0 – 2000 m över havet)

Transport

 Felaktig hantering under transporten kan leda till skador på skärmen och skaderisker.

 Skärmen består av glas eller plast och kan gå sönder om den hanteras felaktigt. Minst två personer krävs för att transportera apparaten. Transportera endast apparaten vertikalt.

Inget tryck bör tillämpas på glaset eller plasten under transporten.

Korrekt uppackning av apparaten visas i bruksanvisningen 1.

För att undvika att den mekaniska strukturen på TV:n och golvstativet skadas, ta bort TV:n från basen och flytta de två delarna separat. När TV-apparaten är inställd på sin nya plats, måste minst två personer montera om den.

Nätkabel/strömförsörjning

 Apparater som är kopplad till skyddsjord via jordat vägguttag och/eller via annan utrustning och samtidigt är kopplad till kabel-TV nät kan i vissa fall medföra risk för brand. För att undvika detta skall vid anslutning av apparaten till kabel-TV nät galvanisk isolator finnas mellan apparaten och kabel-TV nätet.



Dra ut nätsladden omedelbart ur vägguttaget om du märker något ovanligt eller om enheten visar återkommande fel.

Felaktiga spänningar kan skada apparaten.

Denna apparat får endast anslutas till ett nät med den spänning och frekvens som anges på märkskylten med den medföljande nätkabeln.

TV:ns nätkontakt måste vara lätt åtkomlig så att apparaten när som helst kan kopplas bort från elnätet.

Dra inte i kabeln utan i kontakthöljet när du drar ut nätkontakten. Kablarna i nätkontakten kan skadas och orsaka kortslutning när den sätts i igen.

En nätkabel med skadad isolering kan leda till elektriska stötar och utgör en brandrisk. Använd aldrig en skadad nätkabel.

Om du använder ett bärbart multipeluttag för att ansluta TV:n ska du inte använda flera multipeluttag i följd.

Luftcirkulation och höga temperaturer

 Liksom alla elektroniska enheter, kräver din TV luft för kylning. Om luftcirkulationen hindras kan det resultera i en brand.

Ventilationsöppningarna på apparatens bakpanel måste därför förbli fria. Täck inte över apparaten.

Väggmontering: Lämna minst 10 cm fritt utrymme runt apparaten vid sidan, över och under.

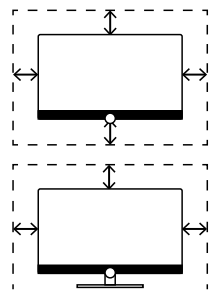

Bord / stativfot: Lämna minst 10 cm fritt utrymme runt apparaten på sidan och vid toppen.

Främmande föremål

 Främmande föremål inuti apparaten kan leda till kortslutning och bränder.

Risk för personskador och skador föreligger.

Undvik därför metalldelar, nålar, gem, vätskor, vax eller liknande som passerar genom ventilationsslitsarna på bakpanelen in i det inre av apparaten.

Om något kommer in i apparatens insida, dra omedelbart ut nätkontakten på apparaten och informera kundserviceavdelningen för kontroll.

Installation

 En TV-apparat kan falla och orsaka allvarliga personskador eller dödsfall. Många skador, särskilt på barn, kan undvikas genom att vidta enkla försiktighetsåtgärder som:

- Använd ALLTID skåp eller stativ eller monteringsmetoder som rekommenderas av tillverkaren av TV-apparaten.

- Använd ALLTID möbler som säkert kan stödjä TV-apparaten.

- Försäkra dig ALLTID om att TV-apparaten inte hänger över kanten på stödmöblerna.

- Utbilda ALLTID barn om farorna med att klättra på möbler för att nå TV-apparaten eller dess kontroller.

- Dra ALLTID sladdar och kablar som är anslutna till din TV så att de inte kan snubblas över, dras eller gripas.

- Placera ALDRIG en TV på en instabil plats.

- Placera ALDRIG TV:n på höga möbler (till exempel skåp eller bokhyllor) utan att förankra både möblerna och TV-apparaten till ett lämpligt stöd.

- Placera ALDRIG TV:n på tyg eller annat material som kan finnas mellan TV:n och stödmöbler.

- Placera ALDRIG föremål som kan locka barn att klättra, såsom leksaker och fjärr-

kontroller, ovanpå TV:n eller möblerna som TV:n är placerad på.

Om den befintliga TV-apparaten ska behållas och flyttas bör samma överväganden som ovan tillämpas.

Loewe TV-apparater är specificerade för Loewe-tillbehör. Vi rekommenderar starkt att du använder original Loewe-installationslösningar.

Observera monteringsanvisningarna för de olika möjliga installationslösningarna! Motsvarande dokumentation medföljer varje Loewe-produkt.

TV:ns vanliga användningsposition bör följas. TV:n kan endast användas horisontellt upprätt (A). Lutningen kan uppgå till högst 10 grader för väggmontering (B). TV:n får aldrig användas i stående läge (C), horisontellt (D) eller över huvudet i taket (E).

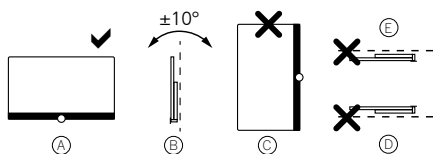

Placera apparaten så att den inte utsätts för direkt solljus och ytterligare värme från element!

När du använder tillbehör från tredje parts tillverkare, se till att du enkelt kan justera TV:n till respektive installationslösning.

Se till att trycket på apparatens ram inte är för stort när du justerar TV:n. Speciellt i storformatsskärmar finns det risk för att skärmen skadas.

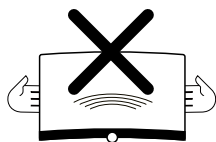

Monteringen av en TV-apparat på en hållare enligt VESA-standarden kräver **obligatorisk** användning av Loewe VESA adapterbultar. I annat fall kan skada på TV:n uppstå.

Loewe VESA adapterbultar måste fästas på TV:n med ett vridmoment på ca. 4 Nm. Du kan få dessa från din Loewe-återförsäljare (du hittar mer information i online-användarhandboken).

Se till att förpackningsmaterialet inte vårdslöst hamnar i händerna på barn efter upppackning och uppställning av TV:n.

Observera också bortskaffningsanvisningarna för förpackning och kartong (se kapitel **Miljö/Kassering/Licenser**).

Övervakning



Låt inte barn utan uppsikt hantera TV:n och låt dem inte leka i omedelbar närhet av TV:n!

Apparaten kan vältras, flyttas eller dras ner från stativytan och skada människor.

Lämna inte TV-apparaten utan uppsikt när den är påslagen!

Volym



Hög musik kan leda till hörselskador. Undvik extrem ljudvolym, särskilt under längre perioder och när du använder hörlurar!

Åskväder



Elektriska stötar på grund av blixtnedslag kan skada apparaten både via antensystemet och via elnätet.

Dra ut nätkontakten och alla anslutna antennkablar från TV:n under åskväder!

Om du har anslutit en nätverkskabel till LAN-porten, ta bort den också!

Även vid långvarig frånvaro ska nätkontakten och alla anslutna antennkablar kopplas bort från TV:n.

Rengöring och underhåll/kemikalier



Dra ut strömsladden innan du rengör tv:n!



Skador orsakade av kemikalier kan leda till negativa effekter och utveckling av brand.

Utsätt aldrig apparaten eller tillbehören för aggressiva (t.ex. frätande) kemikalier som alkalier eller syror!

Rengör endast TV:n, framskärmen och fjärrkontrollen med en fuktig, mjuk, ren och färgneutral trasa utan några aggressiva eller skurande rengöringsmedel!

Högtalarpanelen på din TV är textiltäckt. Dammsug ytan regelbundet med ett mjukt borsttillbehör!

För föroreningar eller fläckar:

Fukta en mjuk, färgneutral trasa med tvättmedel eller kommersiellt tillgängligt fläckborttagningsmedel och gnugga försiktigt bort fläcken! Du kan också behandla fläcken direkt med en kommersiell torr fläckborttagningspray (dammsug upp dammet).

Fukta inte täcktyget direkt med rengöringsmedel eller fläckborttagare (risk för fläckcirkelbildning)! Använd inte lösningsmedel för att rengöra tyget!

Observera tillverkarens bruksanvisning när du använder fläckborttagare!

När du rengör högtalarpaneler som har utsatts för nikotin, finns det en ökad risk för fläckcirkelbildning.

Mappning av fjärrkontrollknappar

Beroende på tillämpning (TV / video / ljud / foto / appar) och funktion (till exempel dr+, EPG, Text-TV, HbbTV etc.) kan knapptilldelningen avvika från den tilldelning som beskrivs här.

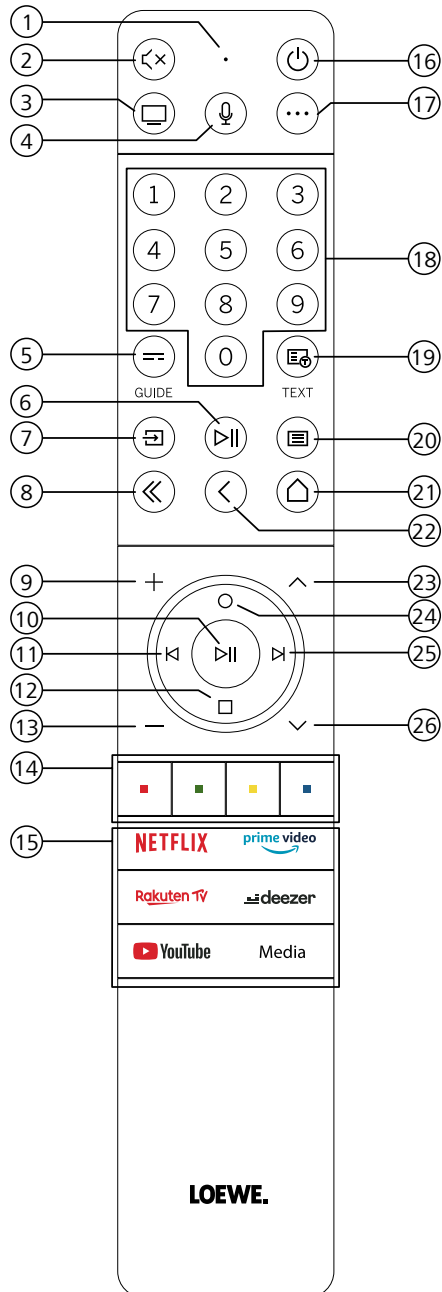

- ① Mikrofon
- ② Ljud av / Ljud på
- ③ Använd TV-läge.
- ④ Tryck och håll för att tala med röstassistent.
- ⑤ EPG (elektronisk programguide) på / av.
- ⑥ Genom att trycka kort: Spela / Pausa media eller Starta / Pausa / Fortsätt timeshift-tv. Om du trycker längre: Visa upplysta mediaknappar.
- ⑦ Hämta menyn Källor.
- ⑧ Avsluta visad meny / applikation.
- ⑨ Öka volymen.
- ⑩ När den inte är upplyst: Hämta kanallista. När den är upplyst: Spela / Pausa media eller Starta / Pausa / Fortsätt timeshift-tv. I menyn: OK-knappen (bekräfta val).
- ⑪ När den inte är upplyst: Flytta åt vänster i menyn eller Starta / Pausa / Fortsätt timeshift-tv. När den är upplyst: Hoppa bakåt
- ⑫ När den inte är upplyst: Flytta ner i menyn eller öppna menyn Sök. När den är upplyst: Stoppa / avsluta timeshift (återgå till livebild).
- ⑬ Minska volymen.
- ⑭ Färgknappar - Utför motsvarande funktion vid den tiden.
- ⑮ Få tillgång till media och video på begäran.
- ⑯ Slår på din TV eller växlar till standby-läge. Tryck kort medan TV:n är påslagen: TV-apparaten och alla CEC-aktiverade enheter anslutna till HDMI-portar stängs av till standby (Systemstandby).
- ⑰ Enhetstangent. Med den här knappen kan du styra andra enheter med Loewe-fjärrkontrollen.
- ⑱ Välj kanaler med sifferknapparna direkt.
- ⑲ Text-TV / Mediatext på / av.
- ⑳ Genom att trycka kort: Hämta systeminställningar. Om du trycker längre: Kopplar ihop fjärrkontrollen med TV:n via Bluetooth.
- ㉑ Hämta Hemmenyn.
- ㉒ Steg / nivå tillbaka i menyn. Medan du tittar på TV, växla till den kanal du tittat på tidigare.
- ㉓ Nästa kanal.
- ㉔ När den inte är upplyst: Flytta upp i menyn. Medan du tittar på TV, tryck för att hämta detaljerad information om sändningen. När den är upplyst: Öppna inspelningsmenyn.
- ㉕ När den inte är upplyst: Flytta åt höger i menyn eller pausa timeshift-uppspelningen och öppna timeshift kontroller. När den är upplyst: Hoppa framåt
- ㉖ Föregående kanal.

Obs: Knapptilldelningen kan variera beroende på programvara eller enhetsversion.

Position och funktion för anslutningarna

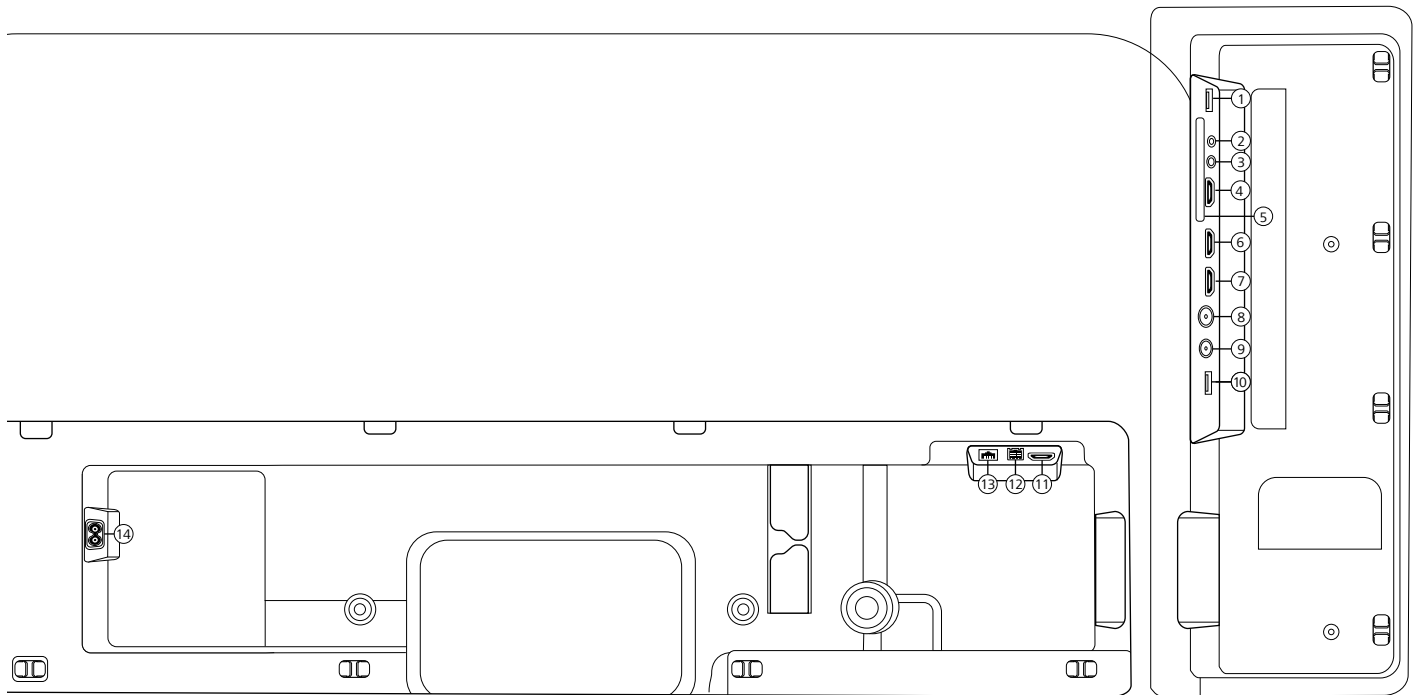

- ① **USB 3.0** - USB-anslutning
USB typ A – USB 3.0 (max. 1000mA)
- ② **AUDIO UT** - Ljudutgång
uttag 3,5 mm (analog) L/R
- ③ **SERVICE**
- ④ **HDMI 1** - HDMI ingång 1
HDMI – Digital Video IN/Audio IN
- ⑤ **VANLIGT GRÄNSSNITT** -CI uttag
(standard V1.4)
- ⑥ **HDMI 2** - HDMI ingång 2
(med förstärkt **A**udio **R**eturn **C**hannel)
HDMI – Digital Video IN/Audio IN/UT
- ⑦ **HDMI 3** - HDMI ingång 3
HDMI – Digital Video IN/Audio IN
- ⑧ **ANT TV** - Markbunden/kabel
analog / DVB-T/T2 /C HD
IEC uttag - 75 Ohm / 5 V / 80 mA
- ⑨ **ANT SAT** - Satellitantenn
DVB-S/S2 HD
F uttag – 75 Ohm / 13/18 V / 500mA
- ⑩ **USB 2.0** - USB-anslutning
USB typ A – USB 2.0 (max. 500mA)
- ⑪ **HDMI 4** ¹⁾ - HDMI ingång 4
HDMI – Digital Video IN/Audio IN
- ⑫ **TOSLINK** - Ljudutgång
TOSLINK (digital)
- ⑬ **LAN** - Nätverksanslutning
RJ-45 – Ethernet / Fast Ethernet
- ⑭ **AC IN** - Nätanslutning
Nätuttag - 220-240 V - 50 / 60 Hz

¹⁾ HDMI 4-ingången är inte tillgänglig på bild c.32.

Förbereda fjärrkontrollen

Ta bort batteriskyddet

Fjärrkontrollen levereras med batterier. För att göra dem redo för användning, ta bort plastflaggan enligt bilden nedan.

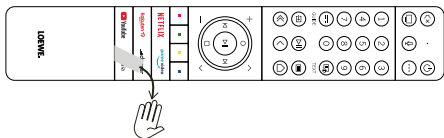

Sätta i eller byta batterier

Tryck och skjut upp batteriluckan på toppen av fjärrkontrollen.

Använd endast läckagesäkra mikroceller av typen LR03 (AAA) alkalisk-mangan. Använd inte olika typer av batterier och blanda inte gamla och nya batterier tillsammans.

Se till att batterierna inte kommer i händerna på barn. De installerade batterierna får inte utsättas för hög värme som solljus, eld eller liknande.

Obs: Batteriernas position anges i batterifacket (i motsatta riktningar). Var uppmärksam på rätt polaritet + och - när du sätter i batterierna. Styr inte av batterikontakterna (fjädrarna) utan av bilden på botten av batterifacket.

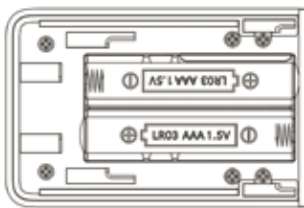

Kassera använda batterier på ett miljövänligt sätt (se kapitel Miljö/Jurisk information).

Skjut tillbaka locket efter att ha satt i batterierna.

Ansluta TV:n

Innan du gör några anslutningar till externa enheter, se till att både TV:n och enheten är fränkopplade från strömmen.

TV-kontakterna är dolda under bakstycket. Ta bort det bakre locket och anslut kablarna enligt illustrationerna nedan.

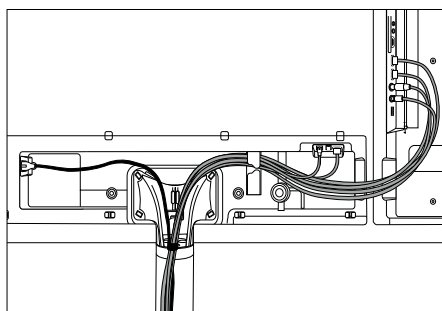
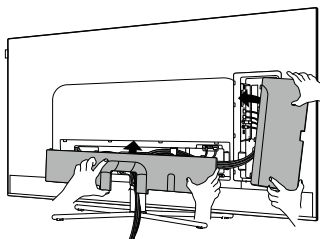

När du har anslutit externa enheter till TV:n, sätt tillbaka locket på baksidan.

Ansluta antenner

Markbunden / kabel analog / DVB-T/T2/ C HD-antenn:

Anslut kabeln till antennen, kabel-TV-systemet eller rumsantennen i ANT TV-uttaget.

Om du vill använda analoga kablar/DVB-C-anslutning och en DVB-T-antenn tillsammans, använd en extern antennomkopplare (tillgänglig hos din återförsäljare).

Satellitantenn DVB-S/S2 HD:

Anslut en anslutningskabel från LNB till TV-apparatens ANT SAT-uttag.

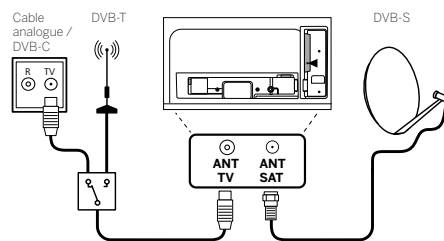

Ansluta en extern enhet via HDMI-kabel

HDMI-anslutningarna (High Definition Multimedia Interface) möjliggör överföring av digitala video- och ljudsignaler från en spelare (t.ex. DVD-spelare, Blu-ray-spelare, videokamera, digitalbox) via en enda kabel.

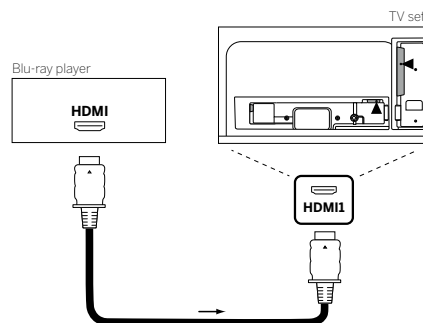

Anslut enheten med en HDMI-kabel med en typ A-kontakt (medföljer ej) till en av TV-apparatens HDMI-uttag. För att till fullo njuta av funktionerna i din TV, använd en kabel märkt „Premium High-Speed HDMI Cable“ eller bättre.

Ansluta till ett ljudsystem via HDMI eARC

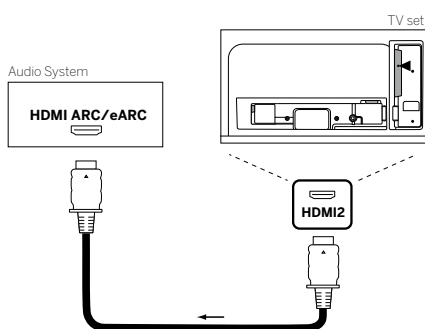

Använd en HDMI-kabel (medföljer ej) för att ansluta HDMI eARC-uttaget på TV:n till HDMI ARC/eARC-uttaget på ett ljudsystem eller en soundbar. Vi rekommenderar att du använder en kabel märkt „Ultra High-Speed HDMI Cable“ med en typ A-kontakt.

Ultra High Speed HDMI-kablar är utformade för att stödja den nya eARC-funktionen förutom videolägen med högsta upplösning. Standard HDMI-kabel med Ethernet och High Speed HDMI kabel med Ethernet kommer också att stödja eARC.

Ansluta till ett ljudsystem via optisk ljudkabel

Innan du gör denna anslutning, se till att du tar bort skyddskåporna av plast från kabelanslutningarna.

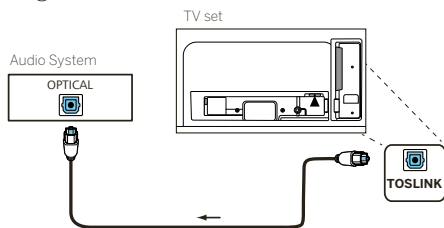

Anslut ljudutgången på TV:n märkt TOSLINK till den digitala ljudingången på en ljudanläggning.

Ansluta till ett ljudsystem via analog ljudkabel

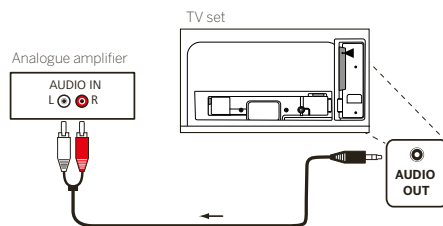

Använd en stereo cinch/jack adapterkabel för att ansluta ljudutgången AUDIO OUT till den analoga ljudingången på ljudsystemet.

Ansluta till elnätet

Anslut TV:n till ett 220-240V eluttag.

Anslut nätkabeln till TV:ns nätkontakt (AC IN) och led kabeln ut från TV:n enligt bilden nedan.

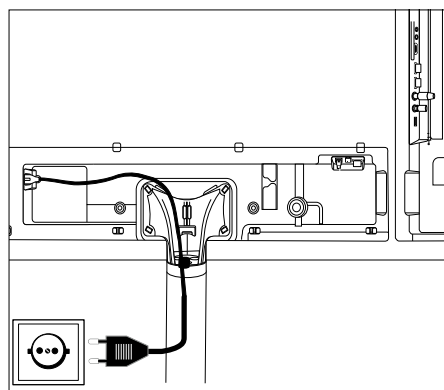

Anslut nätkontakten på nätkabeln till ett eluttag.

Komma igång - första steget

Innan du startar TV:n för första gången, se till att du har slutfört anslutningen av dina externa enheter och att TV:n är ansluten till strömförserjningen.

1. Tryck på knappen (Standby) på fjärrkontrollen för att slå på TV:n.
2. Du kommer att välkomnas av installationsguiden som hjälper dig att ställa in TV:n i några enkla steg.

För att navigera i installationsguiden:

- Använd pilknapparna för att välja önskat objekt.
- Tryck på OK för att bekräfta valt objekt.
- Tryck på knappen (Back) för att gå tillbaka ett steg.

STEG 1 - Välj språk



STEG 2 - Att ansluta till Internet

Valfritt steg. Om du vill hoppa över detta steg, tryck på högerpilen.

Om du har anslutit TV:n till ditt hemnätverk med en Ethernet-kabel och din nätverkskonfiguration tillåter DHCP, kommer du automatiskt att anslutas till Internet.

Alternativt kan du använda Wi-Fi-anslutning. Du måste först välja ditt nätverk från en lista över tillgängliga nätverk. Du kommer då att bli ombedd att ange ditt Wi-Fi-lösenord. Du kan göra detta genom att skriva på skärmtangentbordet.



STEG 3 - Välj land

Välj det land där TV:n kommer att användas. Detta gör att TV:n kan installera optimala funktioner för det valda landet.



STEG 4 - Villkor

Läs noga igenom all information som lämnas om villkoren! Om du väljer att ta bort en del eller alla kryssrutor, kommer en del eller alla av de smarta funktionerna stängas av. Du kan ändra inställningarna senare i [Stöd] meny.

Fortsätt till nästa steg genom att välja [OK].



STEG 5 - Logga in på VIDAA-konto

Valfritt steg. Om du vill hoppa över detta steg, tryck på högerpilen.

Logga in på ditt befintliga VIDAA-konto eller skapa ett nytt.

Ett VIDAA-konto ger dig de bästa funktionerna på din smart-TV och håller den alltid uppdaterad.



STEG 6 - Ange val av källa

Välj en av möjliga ingångar som standardkälla.



Om du har valt TV som standardkälla kommer du att ha möjlighet att ställa in kanaler.

Välj ett av alternativen som du vill ställa in kanaler från: [Satellit], [Antenn], [Kabel]

Ställ in önskad inställningsalternativ och börja ställa in.

Hemmenyn



Hemmenyn är den centrala översiktssidan för din TV-apparat. Från denna meny kan du söka efter innehåll, hantera ingångskällor, eller ange systeminställningar.

Du kan öppna hemmenyn genom att trycka på knappen (Hem).

1. Toppmeny (sök, ingångar, systeminställningar, profil)

- ① Sök - låter dig söka efter applikationer med sökord.
 - ② Källor - Välj eller byt namn på ingångskälla. Du kan komma åt lokalt anslutna enheter (t.ex. AV, HDMI, USB).
 - ③ Systeminställningar - öppnar TV:ns konfigurationsmeny t.ex. med inställningar för bild, ljud, nätverk.
 - ④ Profilinformation - låter dig logga in till ditt VIDAA-konto.
- Tiden visas längst upp till höger på skärmen.

2. Lista över rekommendationer

Den här raden innehåller en lista med rekommendationer för den applikation som för närvarande är valt. Denna lista med rekommendationer visas endast för vissa applikationer.

3. Lista över appar

Den här raden innehåller en lista med favoritappar. Biblioteket för alla installerade appar är tillgängligt genom att öppna "Mina appar" i samma rad.

Lägg till applikationer i hemmenyn:

- Gå in i appbiblioteket genom att öppna rutan "Mina appar".
- Välj den app du vill lägga till i hemmenyn i biblioteket.
- Tryck på (Inställningar), välj alternativet [Sortera] och bekräfta med OK.
- Du kan nu flytta appen i listan med hjälp av pilarna på fjärrkontrollen.

- Flytta appen till en ny position i den översta raden av appar och bekräfta den nya positionen genom att trycka på OK.

4. Ytterligare rader

Ytterligare rader är avsedda för rekommendationer från dina installerade appar.

Elektronisk programguide - EPG

EPG står för elektronisk programguide och ger dig programinformation på skärmen. Med systemet, som med en tryckt programguide, kan du lära dig mer om det aktuella programmet. Dessutom kan program lagras och inspelningar kan programmeras.

För att öppna/stänga EPG, tryck på knappen (EPG).



Obs:

- EPG är endast tillgänglig för DVB-kanaler.
- Första gången du startar EPG startar en guide som guidar dig genom nödvändiga förinställningar.
- Beroende på antalet stationer som valts för EPG, kan det ta lite tid innan programinformationen visas.

EPG-användning

I den vänstra kolumnen finns en lista över stationer för vald källa/stationslista (t.ex. DVB-C, personlig lista).

^/\: Bläddra i stationslistan sida för sida.

Upp/nedpilarna: Bläddra i stationslistan.

Vänster/högerpilarna: Bläddra igenom programmen.

I stationslistan är de program som körs markerade med ljusare fält. En vit vertikal linje anger aktuell tid i pågående program.

OK: Detaljerad information om det valda programmet kommer att hämtas.

Röd knapp: Öppnar schema-skärmen

Grön knapp: Visar en meny där du kan tilldela färger till specifika sändningsinnehåll (till exempel nyheter, filmer, sport). Använd pilarna och OK-knappen för att tilldela önskad innehållstyp till en viss färg. Avsluta meny genom att trycka på den gröna knappen. Program som tillhör de kategorier som du valt är nu markerade i färg i programguiden.

Gul knapp: Se föregående dags lista över program.

Blå knapp: Se nästa dags lista över program.

Programförhandsgranskning

Använd piltangenterna för att markera önskad station i stationslistan.

Tryck på OK kort för att bekräfta valet.

I det övre vänstra fönstret visas det aktuella programmet för den valda stationen nu.

Spela in ett program via EPG

Du kan programmera timerinspelningar av TV-program bekvämt med hjälp av EPG.

Tryck på OK-knappen för att öppna detaljerad information om det valda programmet.

Välj alternativ [Register] och tryck på OK-knappen.

Kontrollera timeruppgifter och uppdatera dem vid behov (t.ex. katalog, start, slut, inspelningstyp).

I EPG placeras en inspelningssymbol bakom titeln på programmet.

Memorera ett program via EPG

Ett program som inte har startat ännu kan lagras i minnet. För memorerade program frågar TV:n i början av ett program om den ska byta kanal därefter eller slå på från standby-läge.

Markera önskat program med pilar.

Tryck på OK-knappen för att öppna detaljerad information om det valda programmet.

Välj alternativ [Påminnelse] och tryck på OK-knappen.

I EPG placeras en memoriseringsymbol bakom programmets titel.

Programmering av fjärrkontroll till Set Top Box (STB)

Du har möjlighet att programmera din fjärrkontroll för användning med vissa Set Top Boxar. Allt du behöver göra är att ange en tresiffrig numerisk kod.

Du hittar en lista över alla tillgängliga enheter och deras koder i online-användarhandboken.

Gör så här:

- Aktivera först enhetsläget genom att trycka på knappen (Enhet) i tre sekunder.
 - Tryck sedan på och håll ned knappen (Enhet) och knappen 7 för att gå in i Set Top Box eller inlärningsläge. Lysdioden blinkar två gånger för att bekräfta exekveringen.
 - Utför sedan följande steg i STB-läget:
1. För att programmera, tryck och håll ned knappen (Enhet) och knappen **OK** i fem sekunder.

2. Ljudlysdioden blinkar två gånger.
3. Ange nu koden
4. Ljudlysdioden blinkar en gång för att bekräfta.
5. Tryck på knappen (På/Av) för att testa.
6. Om Set Top Box svarar, kommer ett tryck på knappen **OK** att slutföra processen och lysdioden kommer att blinka två gånger för bekräftelse. Annars fortsätter du från steg 3 igen.

Om en felaktig kod matas in kommer lysdioden att lysa i två sekunder för att indikera felet. Det aktuella läget förblir aktivt.

Om du inte trycker på någon knapp i tio sekunder efter att du har angett koden, avslutas processen automatiskt. Ljudlysdioden tänds i två sekunder efteråt för att indikera avslutningen.

Automatisk sökning

Du kan också söka efter önskad enhet i listan. För att göra detta, gör som följer:

1. Tryck och håll inne knappen (Enhet) och knappen **OK** i fem sekunder.
2. Lysdioden tänds två gånger för bekräftelse.
3. Navigera uppåt eller nedåt med kontrollpanelen för att välja en enhet från listan.
4. När den är vald tänds lysdioden i en sekund.
5. Tryck på knappen (På/Av) för att testa.
6. Om STB:n svarar kommer ett tryck på knappen **OK** att avsluta detta läge och lysdioden blinkar två gånger för att indikera framgång.

Återigen, 10 sekunder efter att det inte finns någon inmatning, kommer processen att avslutas. Lysdioden kommer att lysa i två sekunder för att indikera avslutning.

Lära fjärrkontrollen

Alla knappar utom enhetsknappen kan läras in för drift av enheter som inte ingår i den integrerade databasen. Funktionerna för den valda knappen skrivs sedan helt eller delvis över med de nya koderna.

För att göra detta måste Loewe-fjärrkontrollen placeras med den fjärrkontroll som ska bytas så att de infraröda fönstren är synliga med varandra på ett avstånd av 1-5 cm.



Inlärningsprocessen startas i STB/inlärningsläge.

- Aktivera först enhetsläget genom att trycka på knappen (Enhet) i tre sekunder.
- Tryck sedan på och håll ned knappen (Enhet) och knappen 7 för att gå in i Set Top Box eller inlärningsläge. Lysdioden blinkar två gånger för att bekräfta exekveringen.
- Utför sedan följande steg i STB-läget:

1. Tryck och håll inne knappen (Device) och den rödfärgade knappen i fem sekunder.
2. Lysdioden tänds två gånger för bekräftelse och förblir tänd när inlärningsfunktionen är aktiverad.
3. Tryck på knappen på Loewe-fjärrkontrollen som ska läras in. Lysdioden blinkar en gång.
4. Tryck nu på önskad knapp på den ursprungliga fjärrkontrollen.
5. Lysdioden blinkar två gånger som bekräftelse och förblir sedan tänd. Om ett inlärningsfel inträffar blinkar lysdioden tio gånger men förblir sedan tänd.
6. Vid behov, upprepa proceduren eller lär fler knappar enligt steg 3.
7. Tryck slutligen på knappen (Enhet) eller vänta längre än tio sekunder utan att trycka på en knapp

Loewe bild c

Bilddiagonal (i cm / i tum): 108/43, 81/32
Upplösning (i pixlar): Ultra HD (3840 x 2160), Full HD (1920 x 1080)
EU energieffektivitetsklass SDR/HDR: G/G, F/G

Effekt i läge On max. i Watt: 115, 70
Effekt i standby / nätverks-standby: 0,3 / 0,8
Energiförbrukning SDR/HDR kWh/1000h: 54/82, 28/39

TV

Bordslösning, vridbar

Leveransen innehåller bl.a. bild c och table stand c
bild c.43: B* 97,0 / H 63,0 / DP 6,8 / DT 25,8
bild c.32: B* 72,5 / H 49,4 / DP 7,9 / DT 25,8
kan vridas med motor (+ / - 20°), övertäckta kablar



Modell

Basaltgrå	43
	32
Krom	floor stand c
Basaltgrå	floor2ceiling stand
	floor stand universal
Svart	wall mount slim 432
	wall mount slim 221
	wall mount universal

Placeringsalternativ

Andra placeringsalternativ möjliga. Din återförsäljare ger gärna råd.

Med underrede, vridbart

floor stand c
bild c.43: B* x H x DP x DT | 97,0 x 110,1 x 6,8 x 48,7
bild c.32: B* x H x DP x DT | 72,5 x 96,6 x 7,9 x 48,7
kan vridas manuellt (+/- 45°)
övertäckta kablar

floor2ceiling stand

bild c.43: B* x H x DP x DT = 97,0 x 220-290 x 6,8 x 18,5
bild c.32: B* x H x DP x DT = 72,5 x 220-290 x 7,9 x 17,3
kan vridas med motor (+/- 110°), höjjusterbar (220-290 cm),
övertäckta kablar, wall mount slim 432 eller 221 krävs

floor stand universal

bild c.43: B* x H x DP x DT = 97,0 x 101,7 x 6,8 x 48,5
kan vridas manuellt (+/- 40°), övertäckta kablar

Väglösningar

wall mount slim 432

bild c.43: B* x H x DP x DT = 97,0 x 58,9 x 6,8 x 9,6
platt montering

wall mount slim 221

bild c.32: B* x H x DP x DT = 72,5 x 45,6 x 7,9 x 8,4
platt montering

wall mount universal

bild c.43: B* x H x DP x DT | 97,0 x 58,9 x 6,8
bild c.32: B* x H x DP x DT | 72,5 x 45,6 x 7,9
lutningsbar montering



Uppgifter i cm: B = bredd, H = höjd, DP = djup produkt, DT = djup totalt. Rättigheter till tekniska ändringar och fel förbehålls.
* I området runt de på sidan monterade Loewe-clipsen kan bredd en på TV:n ökas med upp till 1 cm, beroende på typ av apparat.

Teknisk information

Loewe bild c

43

32

Bild	43	32
Bildskärmsupplösning (i pixlar)	Ultra HD (3840 x 2160)	Full HD (1920 x 1080)
Display-teknologi	LCD + E-LED	LCD + E-LED
Bildskärmsdiagonal (i cm / tum) / Reaktionsid (i ms)	108 / 43 / 8	81 / 32 / 6,5
Topp-luminans (i cd/m ²) / betraktelsevinkel (h/v)	>450 / 178°	>350 / 178°
Ultra HD Scaling / Image+ Active / adaptiv kontrast / 24p	● / — / ● / ●	— / — / ● / ●
HDR (HLG / HDR10 / Dolby Vision™) / WCG	● / ● / ● / ●	● / ● / — / ●
Auto-dimming video (VBD+) / Auto-dimming rum (OPC)	— / ●	— / ●
Mottagning		
DVB-T2/C/S2 HD ¹ / Multi ATv / Unicable / Dual Channel	● / ● / ● / —	● / ● / ● / —
MPEG / MPEG2 / MPEG4 (H.264) / HEVC (H.265)	● / ● / ● / ●	● / ● / ● / ●
DVB-radio	●	●
Ljud		
Effekt i Watt (sinus/musik) / högtalare (aktiv + passiv)	2 x 15 / 2 x 30 / 4	2 x 15 / 2 x 30 / 4
Akustiskt högtalarkoncept	Speaker box + bass reflex	Speaker box + bass reflex
Magic moment/utstrålning framåt/utstrålning nedåt	— / ● / —	— / ● / —
Dolby: Audio / Digital / Digital Plus / Atmos / DTS: HD	● / ● / ● / ● / ●	● / ● / ● / ● / ●
Automatisk anpassning av ljudstyrkan (AVC) / Mimi Defined™	● / —	● / —
Separat bas- och höjdregering / Loudness	7-Band EQ / —	7-Band EQ / —
Audio-Out-inställning: variabel / fast / Subwoofer	— / ● / ●	— / ● / ●
Användning		
Loewe os / Home Screen (inkl. favoriter)	os7 / ●	os7 / ●
Loewe app / Vivid app / my Loewe app (alla: Android + iOS)	— / ● / ●	— / ● / ●
Röststyrning med Alexa skills / Vidaa voice	● / ●	● / ●
Elektronisk programguide / EPG-indexsökning	● / —	● / —
Mediatext (HbbTV) / Videotext / sidominne	● / ● / 792	● / ● / 792
Meny-språk / innehållsrelaterad hjälp	● ² / ●	● ² / ●
Barnsäkring / avstängningsautomatik / timer	● / ● / ●	● / ● / ●
Instant Channel Zapping / snabbstart-läge	— / ●	— / ●
Antal stationer i sändarlistorna inkl. AV och radio	10.000	10.000
PIP (AV) ³ / Full PIP / Splitscreen TV/Videotext	— / — / ●	— / — / ●
Software Update (via USB / Internet)	● / ●	● / ●
Hotel-läge (Standard / CEC / IP / RS232)	● / — / — / —	● / — / — / —
Multimedia		
Loewe dr+: Lagringskapacitet i GB / USB-recording / Timeshift	— / ● / ●	— / ● / ●
Fotoplayer / Musikplayer / Videoplayer ⁴	● / ● / ●	● / ● / ●
Digital Media Renderer (inkl. Ultra HD) / Bluetooth Musikplayer	● / ●	● / ●
Internetapps / Internetbrowser / Internetradio ⁵	● / ● / ●	● / ● / ●
YouTube / Amazon prime video / Netflix / Disney+	● / ● / ● / ●	● / ● / ● / ●
Anslutningar och gränssnitt		
HDMI 2.0b / HDMI 2.1 ⁶	4 x HDMI 2.1	3 x HDMI 2.1
HDCP 2.2 / HDMI-CEC / ARC / eARC	● / ● / ● / ●	● / ● / ● / ●
USB / Bluetooth / Screen Mirroring (Miracast)	2 (1 x USB 3.0) / ● / ●	2 (1 x USB 3.0) / ● / ●
LAN-nätverksanslutning / WLAN (Wi-Fi) integrerad	● / ●	● / ●
Common Interface / CI Plus (CI+) 1.4 ECP certifierad ⁷	1	1
Digital Audio: optisk TOSLINK / Mini TOSLINK / ARC / eARC	● / — / ● / ●	● / — / ● / ●
Analog ljudutgång variabel / fix (3,5 mm kontakt)	— / ●	— / ●
Kensington lock (stöldskydd)	●	●
Energi		
EPREL registrerings-nummer (https://eprel.ec.europa.eu/qr/)	1288779	1387787
Nätbrytare / nätspänning	— / 220-240V, 50/60 Hz	— / 220-240V, 50/60 Hz
Anpassning till omgivningens ljusstyrka	●	●
WoLAN / WoWLAN / Fast Power-On (med ökad förbrukning)	● / ● / ●	● / ● / ●
Dimensioner		
Vikt (ca.) i kg utan uppställningslösning	12,0	7,3
Vikt (ca.) i kg inkl. standard-uppställningslösning	14,8	10,0
B* x H x T (ca.) i cm utan uppställningslösning (* inkl. signature flag)	97,0 x 58,9 x 6,8	72,5 x 45,6 x 7,9
B* x H x T (ca.) i cm inkl. wall mount slim (* inkl. signature flag)	97,0 x 58,9 x 9,6	72,5 x 45,6 x 8,4
B* x H x T (ca.) i cm inkl. table stand (* inkl. signature flag)	97,0 x 63,3 x 25,4	72,5 x 49,8 x 25,4
VESA support	300 x 300	100 x 100
Leveransomfång		
Högtalare	integrated	integrated
Uppställningslösning	table stand c	table stand c
Fjärrkontroll inkl. batterier	Loewe remote	Loewe remote
Bruksanvisning / nätkabel	● / ● (2 m)	● / ● (2 m)
Extratillbehör		
Urval rekommenderade uppställningslösningar	floor2ceiling stand floor stand universal floor stand c wall mount slim 432 wall mount universal	floor2ceiling stand floor stand c wall mount slim 221 wall mount universal

● = finns/installerad — = finns ej/möjlig

¹ Mottagning av DVB-T2 HD är möjlig i utvalda länder.

² bs - cs - da - de - et - en - es - fr - hr - is - it - lv - lt - hu - nl - no - pl - pt - ro - sq - sk - sl - sr - fi - sv - el - be - bg - kk - mk - ru - uk - tr - ar

³ AV-PIP endast möjlig i kombination med DVB-T/C/S.

⁴ Via hemnätverk och USB.

⁵ Inkl. sökfunktion.

⁶ Funktioner bl. a.: utökad ARC, ALLM, VRR 48-60Hz, 4K@60Hz, 18 Gb/s

⁷ CI Plus (CI+) är bakåtkompatibel med CI. Funktionen beror på operatörens modulitillgänglighet.

Alla produkt- och företagsnamn är varumärken™ eller registrerade® varumärken som tillhör sina respektive ägare. Användning av dem innebär inte någon koppling till eller stöd från dem. Rätten till tekniska ändringar, leveransmöjligheter, fel samt prisändringar förbehålles. Tjänsteerbjudanden utöver detta erbjuds och beräknas individuellt.

Miljö

Strömförbrukning

TV:n är utrustad med en eco-standby strömförsörjning. I standby-läge sjunker strömförbrukningen till låg effekt (se kapitel **Tekniska data**). Om du vill spara ännu mer energi, dra ut strömsladden. Observera även att EPG-data (elektronisk programguide) går förlorad och eventuellt programmerade timerinspelningar **kan inte** utföras av TV-apparaten.

TV:n kommer att vara helt skild från elnätet endast när du kopplar ur nätsladden.

Den effekt som förbrukas av TV:n under drift beror på inställningen i systeminställningarna. För att uppnå de värden som anges i de tekniska uppgifterna är det nödvändigt att inaktivera funktionen "Wake-on-LAN". Om du aktiverar denna funktion kommer den årliga energiförbrukningen inte att öka med mer än 20 %.

Om du aktiverar automatisk dimning, kommer din TV-bild att anpassa sig till den omgivande ljusstyrkan. Detta minskar strömförbrukningen för TV:n.

Automatisk avstängning

Om TV:n inte används under 4 timmar (justering av volym, programförändringar, etc.) går TV:n automatiskt till standby-läge för att spara energi. En uppmaning att avsluta avstängningsprocessen visas en minut innan de fyra timmarna löper ut.

Kassering

Du har valt en mycket värdefull och hållbar produkt.

Förpackning och kartong

Avyttringen av förpackningen kan gärna hantteras för dig av återförsäljaren. Om du kasserar förpackningen själv, ska du kasta förpackningen i sorterat avfall och enligt lokala föreskrifter. Placera papp och papper i restpapper, folier och polystyren i det återvinningsbara avfallet.

TV-apparaten



Din Loewe-produkt är tillverkad av kvalitetsmaterial och komponenter som är återvinningsbara och återanvändbara.

Denna symbol betyder att elektrisk och elektronisk utrustning inkl. kablar måste kasseras separat från hushållsavfall i slutet av sin livslängd.

Du kan returnera din gamla apparat gratis på utsedda återvinningscentraler eller hos din återförsäljare om du köper en liknande ny enhet.

Ytterligare information om retur (även för länder utanför EU) finns också från din lokala regering. De utgör ett viktigt bidrag till att skydda vår miljö.

Batterierna



Originalbatterierna innehåller inte skadliga ämnen som kadmium, bly eller kvicksilver.

Förbrukade batterier ska inte kastas i hushållsavfallet. Kassera

använda batterier gratis i uppsamlingsbehållarna som ställts upp hos återförsäljaren eller på de offentliga insamlingsställena.

Licenser



Dolby, Dolby Vision, Dolby Atmos, Dolby Audio, and the double-D symbol are registered trademarks of Dolby Laboratories Licensing Corporation. Manufactured under license from Dolby Laboratories.

Confidential unpublished works. Copyright © 2012-2020 Dolby Laboratories. All rights reserved.



For DTS patents, see <http://patents.dts.com>. Manufactured under license from DTS, Inc. (for companies headquartered in the U.S./Japan/Taiwan) or under license from DTS Licensing Limited (for all other companies). DTS, DTS-HD, and the DTS-HD logo are registered trademarks or trademarks of DTS, Inc. in the United States and other countries. © 2020 DTS, Inc. ALL RIGHTS RESERVED.



The Bluetooth® word mark and logos are registered trademarks of Bluetooth SIG Inc. and any use of such marks by Loewe Technology GmbH takes place under license. Other trademarks and trade names are those of their respective owners.

Denna apparat innehåller en programvara som delvis är baserad på verk av the Independent JPEG Group.

Denna produkt innehåller programvara som utvecklats av OpenSSL Project för användning i OpenSSL Toolkit (<http://www.openssl.org/>).

Denna programvara tillhandahålls av OpenSSL-projektet "i befintligt skick" och ansvarsfrihet ges för alla uttryckta eller underförstådda garantier, inklusive, men inte begränsade till, de underförstådda garantierna för säljbarhet och lämplighet för ett visst syfte. Under inga omständigheter ska OpenSSL-projektet eller dess bidragsgivare hållas ansvariga för direkta, indirekta, tillfälliga, speciella, exemplariska eller följdskador (inklusive, men inte begränsat till, inköp av ersättningsvaror eller tjänster; förlust av användning, data eller vinster; eller affärsavbrott) likväl orsakade och om någon teori om ansvar, vare sig det gäller kontrakt, strikt ansvar eller skadestånd (inklusive oaksamhet eller annat) som uppstår på något sätt från användningen av denna programvara, även om det informerats om möjligheten till sådan skada.

Denna produkt innehåller kryptografisk programvara skriven av Eric Young (ey@cryptsoft.com).

Denna produkt innehåller programvara skriven av Tim Hudson (tjh@cryptsoft.com).

Denna produkt innehåller programvara som har utvecklats av tredje part och/eller programvara som är föremål för GNU General Public License (GPL) och/eller GNU Lesser General Public License (LGPL). Du kan vidarebefordra och ändra dem i enlighet med version 2 av GNU General Public License eller valfritt varje senare version som publiceras av Free Software Foundation.

Offentliggörandet av detta program av Loewe utförs UTAN NÅGON GARANTI ELLER STÖD, särskilt utan en implicit garanti angående MARKNADSMOGNAD eller ANVÄNDBARHET FÖR ETT SPECIFIKT SYFTE. Detaljer kan hittas i GNU General Public License. Du kan få programvaran via Loewe kundtjänst.

GNU General Public License kan laddas ner från:

<http://www.gnu.org/licenses/>.

Teknisk information

Noteringar om LCD-skärmen

TV:n med LCD-skärm som du har köpt uppfyller de strängaste kvalitetskraven och har inspekterats med avseende på pixelfel.

Trots noggrann försiktighet vid tillverkning av skärmen kan det inte garanteras till 100 % att inga subpixelfel uppstår av tekniska skäl.

Förstå att dessa typer av effekter, så länge de ligger inom de gränser som anges i standarden (ISO 9241-307, felklass II), inte kan betraktas som ett enhetsfel enligt garantin.

Undvik att visa statiska bilder över en längre period. Bildpersistensfel kan uppstå.

Information om anslutna USB-hårddiskar

Om man drar ut tv:ns strömsladd under drift eller vid ett plötsligt strömavbrott finns det risk för skada på hårddisken och därmed förlust av inspelade program.

Koppla aldrig från usb-lagringsenheten från tv:n under en kopieringsprocess. Vi rekommenderar att du växlar till standby-läget innan du drar ut strömsladden.

Loewe ansvarar inte för förlust av data på den integrerade hårddisken på din TV. För att undvika dataförlust rekommenderar vi att du kopierar viktiga inspelningar till ett externt lagringsmedium.

Programvaruuppdatering

Aktuella programversioner kan laddas ner från Loewe-webbplatsen (se nedan) och installeras på din TV med ett USB-minne.

Om TV:n är ansluten till Internet, kan TV:n uppdateras direkt via Internet.

För mer information om programvaruuppdateringen, se användarhandboken som kan laddas ner från Loewes webbplats.

Kompatibilitet

Det kan inte garanteras att Loewe-enheter fungerar initialt och permanent med all anslutbar kringutrustning.

Appar

Skanna QR-koden nedan med din telefon och ladda ner den rekommenderade appen.



"my Loewe" är en inkörsport till Loewe-världen och ger dig tillgång till alla användarmanualer för dina Loewe-produkter.

Överensstämmelse / Tillverkardeklaration



Härmed förklarar Loewe Technology GmbH att denna produkt uppfyller de väsentliga kraven och andra relevanta

bestämmelser i direktiv 2014/53/EU och alla tillämpliga EU-direktiv.

I frekvensområdet 5150-5350 MHz är denna TV:n begränsad till användning inomhus i följande länder: Belgien, Bulgarien, Danmark, Tyskland, Estland, Finland, Frankrike, Grekland, Irland, Italien, Kroatien, Lettland, Litauen, Luxemburg, Malta, Nederländerna, Österrike, Polen, Portugal, Rumänien, Sverige, Slovakien, Slovenien, Spanien, Tjeckien, Ungern, Storbritannien, Cypern.

Du hittar den fullständiga försäkran om överensstämmelse i produktavsnittet på:

www.loewe.tv/int/support

WLAN – Effekt/frekvensområde:
<100 mW vid 2400-2483,5 MHz och 5150-5725 MHz

Bluetooth – Effekt/frekvensområde:
<10 mW vid 2,4 GHz

Imprint

Loewe Technology GmbH
Industriestraße 11
D-96317 Kronach
www.loewe.tv

© Loewe Technology GmbH, Kronach

Informationen i detta dokument kan ändras utan föregående meddelande och utgör ingen skyldighet från Loewe Technology GmbH.

All rights including translation, technical modifications and errors reserved.

Johdanto

Kiitos, kun valitsit Loewen ja luotat meihin.

Valitsemalla Loewen et ole valinnut pelkästään modernia ja teknisesti innovatiivista televisiota, vaan myös ajattoman designin, äärimmäisen terävän kuvanlaadun, loistavan äänen elokuva- ja musiikkinautintoihin sekä intuitiivisen käytön Loewen kaukosäätimellä, älypuhelimella sekä tabletilla.

Lyhyesti: Loewe tarkoittaa optimaalista kotiviihdettä.

Toivotamme sinulle nautinnollisia hetkiä Loewen ensiluokkaisen kotiviihteen kanssa ja arvostamme asiakkuuttasi.

Turvallisen ja pitkäaikaisen virheettömän television käytön varmistamiseksi, lue ennen käyttöä luku **Turvallisuus/varoitukset** seuraavalta sivulta.

Sisällys

Johdanto	28
Toimitustiedot	28
Dokumentaatio	28
Arvokilven sijainti	28
Turvallisuus/varoitukset	29
Kaukosäätimen painikkeiden sijoittelu	31
Liitäntöjen sijoittelu ja toiminta	32
Kaukosäätimen valmistelu	33
Paristojen asettaminen tai vaihtaminen... ..	33
TV:n kytkeminen	33
Antennien kytkeminen	33
Ulkoisen laitteen kytkeminen HDMI-kaapelilla	33
Äänijärjestelmään kytkeminen HDMI eARC:n kautta	34
Äänijärjestelmään kytkeminen optisella äänikaapelilla	34
Äänijärjestelmään kytkeminen analogisella äänikaapelilla	34
Verkkovirtaan kytkeminen	34
Aloittaminen - ensivaiheet	34
Kotivalikko	35
Sähköinen ohjelmaopas – EPG	36
Tekniset tiedot	37
Ympäristö	39
Hävittäminen	39
Lisenssit	39
Tekniset tiedot	40
Vaatimustenmukaisuus/valmistajan vakuutus..	40
Julkaisutiedot	40

Toimitustiedot

- TV
- Asennusohjeet
- Kiertoyksikkö
- Pöytäjalustan pohjalevy
- Tervetulopaketti:
 - Kaukosäädin, jossa kaksi tyypin AAA alkaliparistoa
 - Virtakaapeli
 - Käyttöopas(tämä asiakirja)
 - Pöytäjalustan asennusohjeet
 - Kokoonpanoratkaisun asennusruuvit
 - Kokoonpanoratkaisun työkalusarja

Dokumentaatio

Nämä käyttöohjeet sisältävät tärkeimmät perustiedot. Laite otetaan käyttöön ja asennetaan ymmärrettävän käyttöoppaan avulla, kun laite kytketään päälle ensimmäistä kertaa.

Uuden Loewe-tuotteen toiminnot ja ominaisuudet esittelevä yksityiskohtainen käyttäjän opas on ladattavassa sähköisessä muodossa Loewe-verkkosivustolta.

Huomaa, ettei tarkkaa käyttöopasta ei ehkä ole saatavilla välittömästi tuotteen markkinoilletulon jälkeen.



Käyttöopas päivitetään säännöllisesti.

Tarkka käyttöopas on saatavilla täällä:

www.loewe.tv/int/support

Sieltä löydät myös FAQ-osion eli usein kysytyt kysymykset.





Arvokilven sijainti

Television takana on tarra, jossa on mallinumero ja käyttöjännite.

Turvallisuus/varoitukset

Turvallisuutesi vuoksi ja laitteen tarpeettoman vaurioitumisen vuoksi, lue ja noudata seuraavia ohjeita.

Merkki

-  Tämä merkki osoittaa korkean jännitteen aiheuttamaa riskiä.
-  Tämä merkki ilmoittaa käyttäjälle muista, tarkemmin määritellyistä riskeistä.
-  Tämä merkki osoittaa tulen syttymisestä aiheutuvaa riskiä.
-  Tämä merkki osoittaa terävistä reunoista aiheutuvaa riskiä.

Älä poista takapaneelia

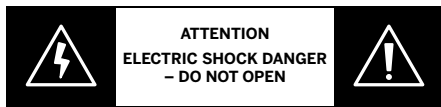

Varoitus: Avattaessa tai poistettaessa takapaneeli on olemassa korkeajännitteen aiheuttama sähköiskun tai vakavan vammautumisen riski.



Älä koskaan avaa takapaneelia itse. Jätä television korjaus- ja huoltotyöt ammattimaiselle, valtuutetulle televisioteknikolle.

Ota yhteyttä jälleenmyyjään tai asiakaspalveluumme

Käyttötarkoitus ja ympäristöolosuhteet

-  Tämä televisio on tarkoitettu vain kuvien ja äänisignaalien vastaanottoon ja toistamiseen.
-  Televisio on tarkoitettu kuiviin tiloihin (olohuoneisiin ja toimistotiloihin). Sitä ei saa käyttää tiloissa, joissa on korkea kosteuspitoisuus (esim. kylpyhuone, sauna) tai ulkona.

Korkea kosteuspitoisuus ja pölykertymät johtavat vastaanottimen virtavuotoon. Tämä voi johtaa sähköjännitteen aiheuttamaan loukkaantumisiin ja vastaanottimen vaurioitumiseen tai tulipaloon.

Jos olet tuonut vastaanottimen kylmästä lämpimään ympäristöön, anna sen olla pois päältä noin tunnin ajan kondenssaation kertymisen vuoksi.

Älä sijoita nesteellä täytettyjä esineitä vastaanottimen päälle. Suojaa vastaanotin tippuvalta ja roiskuvilta vedeltä.

Kynttilät ja muut avotulet on pidettävä pois vastaanotimesta aina tulen leviämisen estämiseksi.

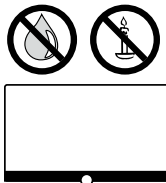

Tässä laitteessa käytetyt materiaalit noudattavat kaikkia säädösvaatimuksia. Aineiden siirtymistä ei kuitenkaan voida sulkea pois. Siksi suosittelemme välttämään ruoan ja television pysyvää kosketusta.

Ympäristön lämpötila: 5 °C–35 °C

Suhteellinen kosteus (ei tiivistyvä): 20–80 %

Ilmanpaine: 800 – 1114 hPa (0 – 2000 m merenpinnan yläpuolella)

Kuljetus

 Virheellinen käsittely kuljetuksen aikana voi johtaa näytön vaurioitumiseen ja loukkaantumisiin.

 Näyttö koostuu lasista ja muovista, ja se voi rikkoutua virheellisesti käsiteltynä.

Vastaanottimen kuljettamiseen tarvitaan vähintään kaksi henkilöä. Kuljeta vastaanotinta vain pystysuorassa asennossa.

Painetta ei saa kohdistaa lasiin tai muoviin kuljetuksen aikana.

Vastaanottimen oikea pakkauksesta purkaminen on esitetty käyttöoppaassa I.

Vältäaksesi vastaanottimen mekaanisen rakenteen ja lattiatelineen vaurioitumisen, irrota vastaanotin jalustastaan ja siirrä osat erillään. Kun television sijoitetaan uuteen paikkaan, vähintään 2 henkilöä tarvitaan sen asennukseen.

Virtajohto/virtalähde

 Irrota virtajohto välittömästi pistorasiasta, jos huomaat jotakin epätavallista tai laite osoittaa toistuvia häiriöitä.

 Virheelliset jännitteet voivat vaurioittaa vastaanotinta.

Tämä vastaanotin voidaan liittää mukana toimitetulla virtajohtolla vain verkkovirtaan, joka on sama kuin tyyppikilvessä ilmoitettu jännite ja taajuus.

Virtapistokkeen on oltava helposti tavoitettavissa, jotta vastaanotin voidaan irrottaa verkosta milloin tahansa.

Kun vedät virtapistokkeen pois pistorasiasta, älä vedä johdosta, vaan pistokkeesta. Virtapistokkeen johdot voivat vaurioitua ja aiheuttaa oikosulun, kun pistoke kytketään takaisin.

Jos virtajohtojen eristys on vahingoittunut, se voi antaa sähköiskun tai sytyttää tulipalon. Älä koskaan käytä vahingoittunutta virtajohtoa.

Jos käytät kannettavaa monipistorasiaa liittääksesi television, älä kytke useita pistokkeita peräkkäin.

Ilmankierto ja korkeat lämpötilat

 Kuten mikä tahansa sähkölaite, televisio tarvitsee ilmaa jäähdytykseen. Jos ilmankierto estyy, se voi johtaa tulipaloon.

Vastaanottimen takapaneelin tuuletusaukkojen on siksi pysyttävä esteettöminä. Älä peitä vastaanotinta.

Seinäasennus:
Jätä vähintään 10 cm tilaa vastaanottimen ympärille sivuilla, päällä ja alla.

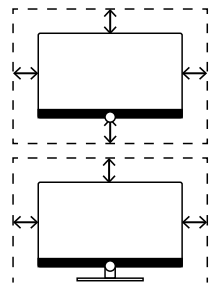

Pöytäjalusta/jalusta: Jätä vähintään 10 cm tilaa vastaanottimen ympärille sivuilla ja päällä.

Vierasesineet

 Vierasesineet vastaanottimen sisällä voivat aiheuttaa oikosulun ja tulipalon.

On olemassa loukkaantumis- ja vaurioitumisriski.

Vältä siis metalliosien, neulojen, paperiliitinten, nesteiden, vahojen ja vastaavien siirtymistä takapaneelin tuuletusaukkojen läpi vastaanottimen sisälle.

Jos laitteen sisälle menee jotakin, vedä välittömästi pistoke pistorasiasta ja ilmoita asiakaspalveluun tarkastusta varten.

Asennus

 Televisio saattaa kaatua aiheuttaen vakavan vamman tai kuoleman.. Monia vahinkoja, etenkin lapsille sattuvia voidaan välttää suorittamalla helppoja varotoimenpiteitä, kuten:

– Käytä AINA valmistajan televisiolle suosittelemia kaappeja, jalustoja tai kiinnitysmenetelmiä.

– Käytä AINA huonekaluja, jotka kannattavat television turvallisesti.

– Varmista AINA, ettei televisio sijaitse sen huonekalun reunalla, jonka päällä se on.

– Kerro AINA lapsille vaaroista, joita aiheutuu kiivettäessä huonekalujen päälle yritettäessä ylettyä televisioon tai sen painikkeisiin.

– Sijoita television johdot ja kaapelit AINA niin, ettei niihin voi kompastua, tarttua tai vetää niistä.

– Televisiota EI saa KOSKAAN asettaa epävakaiseen paikkaan.

– Televisiota EI saa KOSKAAN sijoittaa korkeille huonekaluille (esimerkiksi kaappien tai kirjahyllyjen päälle) ilman, että sekä huonekalua että televisiota on kiinnitetty sopivaan tukirakenteeseen.

– Televisiota EI saa KOSKAAN asettaa kankaan tai muun materiaalin päälle, joka on television ja sitä tukevan huonekalun välissä.

– Television päälle tai niiden huonekalujen päälle, jolla televisio on, EI saa

KOSKAAN asettaa esineitä, jotka voivat houkutellessa lapsia kiipeämään, kuten leluja ja kaukosäätimiä.

Jos olemassa oleva televisio aiotaan säilyttää ja sijoittaa uudelleen, on toimitava samoin yllä mainittujen huomioiden mukaisesti.

Loewe-televisiot on määritetty Loewe-lisätarvikkeille. Suosittelemme käyttämään alkuperäisiä Loewen asennusratkaisuja.

Huomioi erilaisten kokoonpanojen asennusohjeet! Vastaava dokumentaatio toimitetaan jokaisen Loewe-tuotteen mukana.

Televisiion tavallista käyttöasentoa on noudatettava. Televisiota voidaan käyttää vain vaakatasossa (A). Kallistus voi olla korkeintaan 10 astetta seinäasennuksessa (B). Televisiota ei saa koskaan käyttää pystysuorassa (C), vaakasuorassa (D) tai pään yläpuolella katossa (E).

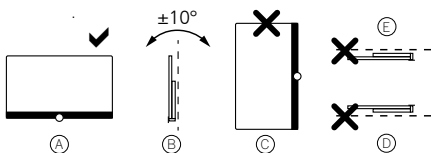

Aseta vastaanotin siten, ettei se altistu suoralle auringonvalolle tai pattereista tulevalle ylimääräiselle lämmölle!

Käytettäessä kolmannen osapuolen valmistajien lisätarvikkeita, varmista, että voit säätää televisiota helposti vastaavaan asennusratkaisuun.

Kun säädät televisiota,

varmista, ettei runkoon kohdistu liian kovaa painetta.

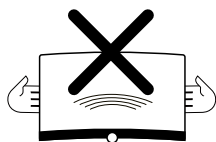

Erityisesti suurissa näytöissä on olemassa vahingoittumisvaara.

Asennettaessa televisio VESA-standardin mukaiseen telineeseen, on Loewen Vesa-sovitinpulttien käyttö **pakollista**. Muutoin televisio voi vahingoittua.

Loewen VESA-sovitinpultit on kiinnitettävä televisioon noin 4 Nm momentilla. Voit hankkia näitä Loewe-jälleenmyyjältäsi (löydät lisätietoja käyttöoppaasta verkossa).

Varmista, etteivät pakkausmateriaalit päädy lasten käsiin pakkauksen purkamisen ja televisiion asentamisen jälkeen.

Huomioi myös pakkauksen ja pahvin hävittämisohjeet (katso luku **Ympäristö/hävittäminen/lisenssit**).

Valvonta



Älä anna lasten käsitellä televisiota ilman valvontaa, äläkä anna heidän leikkiä television välittömässä läheisyydessä!

Televisio saattaa kaatua, siirtyä tai pudota alas telineestä ja vahingoittaa ihmisiä.

Älä jätä televisiota valvomatta, kun se on kytketty päälle!

Äänenvoimakkuus



Kovaaääninen musiikki voi johtaa kuulon vaurioitumiseen. Vältä äärimmäisiä äänenvoimakkuuksia, erityisesti pitkiä aikoja ja käyttäessäsi kuulokkeita!

Ukonilma



Salamaniskun aiheuttamat sähköallot voivat vaurioittaa televisiota sekä antennijärjestelmän että verkkovirtalähteen kautta.

Ukonilman aikana vedä virtapistoke pistorasiasta ja kaikki liitetyt antennijohdot televisiosta!

Jos olet liittänyt verkkojohdon LAN-porttiin, irrota se myös!

Vedä myös pitkän poissaolon aikana virtapistoke pistorasiasta ja kaikki liitetyt antennijohdot televisiosta.

Puhdistaminen ja hoito/kemikaalit



Kytke TV irti verkkovirrasta ennen puhdistusta!



Kemikaalien aiheuttamat vauriot voivat johtaa haittavaikutuksiin ja tulipalon syttymiseen.

Älä koskaan altista televisiota tai tarvikkeita voimakkailla (esim. syövyttävillä) kemikaaleille, kuten emäksille ja hapoille!

Puhdista televisio, näyttö ja kaukosäädin vain kostealla, pehmeällä, puhtaalla ja värineutraalilla liinalla ilman vahvoja tai hankaavia puhdistusaineita!

Televisiion kaiutinpaneeli on tekstiilipeitteinen. Imuroi pinta säännöllisesti pehmeällä harjaosalla!

Kontaminaatio tai tahrat:

Kostuta pehmeä, värineutraali liina pesuaineliuksella tai kaupallisesti saatavalla tahrannoistoaaineella ja hiero tahra varovasti pois! Voit käsitellä tahranoistoa suoraan kuivalla tahrannoistoaainesuihkeella (imuroi pöly pois).

Älä kostuta peitekangasta suoraan pesuaineliuksella tai tahrannoistoaaineella (tahranympyrän muodostumisvaara)! Älä käytä liuottimia kankaan puhdistukseen!

Huomioi valmistajan käyttöohjeet käyttäessäsi tahrannoistoaainetta!

Puhdistaessasi kaiutinpaneeleja, jotka ovat altistuneet nikotiinille, on olemassa tahranympyrän muodostumisvaara.

Kaukosäätimen painikkeiden sijoittelu

Sovelluksesta (TV / video / ääni / valokuva / sovellukset) ja toiminnosta (esimerkiksi dr+, EPG, teksti-tv, HbbTV jne.) riippuen näppäinvaraus voi poiketa tässä kuvatusta varauksesta.

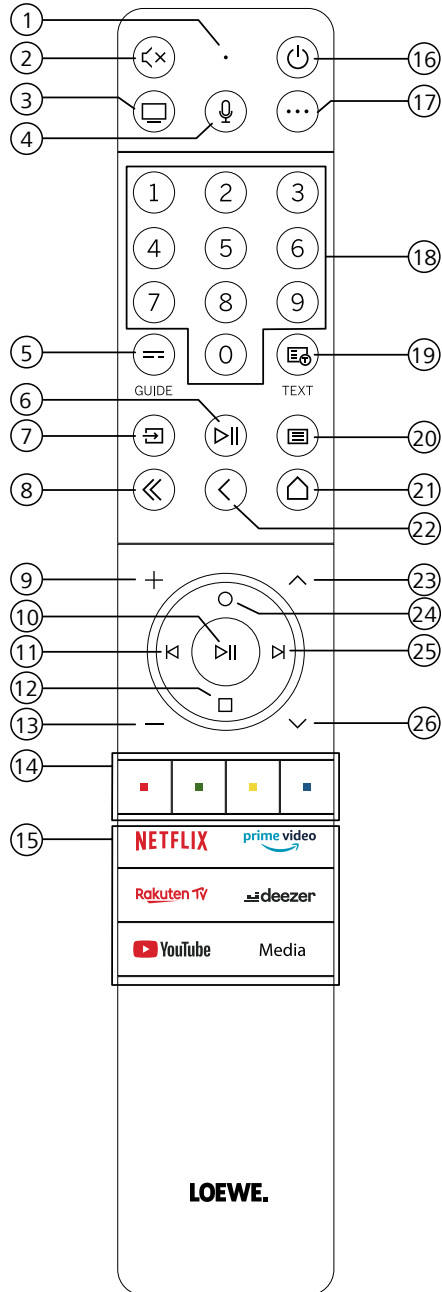

- ① Mikrofoni
- ② Äänen mykistys / ääni päällä.
- ③ Siirry TV-tilaan.
- ④ Paina ja pidä painettuna puhuaksesi ääniavustajalle.
- ⑤ EPG (sähköinen ohjelmaopas) päällä / pois.
- ⑥ Lyhyt painallus: Toista / keskeytä media tai käynnistä / keskeytä / jatka ajansiirto.
Pitkä painallus: Näytä valaistut medianohjauspainikkeet.
- ⑦ Siirry lähde-valikkoon.
- ⑧ Poistu esitetystä valikosta / sovelluksesta.
- ⑨ Lisää äänenvoimakkuutta.
- ⑩ Kun ei ole valaistu: Siirry kanavaluetteloon.
Kun on valaistu: Toista / keskeytä media tai käynnistä / keskeytä / jatka ajansiirtoa.
Valikossa. OK-painike (vahvasta valinta)
- ⑪ Kun ei ole valaistu: Siirry vasemmalle valikossa / keskeytä / jatka ajansiirtoa.
Kun on valaistu: Hyppää taaksepäin
- ⑫ Kun ei ole valaistu: Siirry alas valikossa tai avaa hakuvalikko.
Kun on valaistu: Pysäytä / lopeta ajansiirto (siirry livekuvaan).
- ⑬ Vähennä äänenvoimakkuutta.
- ⑭ Väripainikkeet – suorita vastaava toiminto.
- ⑮ Media- ja video on demand -käyttö.
- ⑯ Kytkee television päälle tai vaihtaa valmiustilaan.
Paina lyhyesti, kun television on kytketty päälle: Televisio ja kaikki CEC-yhteensopivat laitteet, jotka on liitetty HDMI-portteihin, kytketään valmiustilaan (järjestelmän valmiustila).
- ⑰ Laitteavain. Tällä painikkeella voit ohjata muita laitteita Loewe-kauko-ohjaimella.
- ⑱ Valitse kanavia suoraan numeropainikkeilla.
- ⑲ Teksti-TV / MediaText päälle / pois.
- ⑳ Lyhyt painallus: Siirry järjestelmäasetuksiin.
Pitkä painallus: Yhdistää kaukosäätimen ja television toisiinsa Bluetoothin kautta.
- ㉑ Siirry kotivalikkoon.
- ㉒ Vaihe / taso taaksepäin valikossa. Vaihda televisiota katsellessa aiemmin katsottuun kanavaan.
- ㉓ Seuraava kanava.
- ㉔ Kun ei ole valaistu: Liiku valikossa ylös.
Paina televisiota katsellessa näyttääksesi lähetyksen tarkat tiedot.
Kun on valaistu: Avaa Tallenna-valikon.
- ㉕ Kun ei ole valaistu: Siirry oikealle valikossa tai keskeytä ajansiirtotoisto ja avaa ajansiirtosäätimet
Kun on valaistu: Hyppää eteenpäin
- ㉖ Edellinen kanava.

Huomio: Näppäinvaraus voi poiketa riippuen ohjelmisto- tai laiteversiosta.

Liitännöiden sijoittelu ja toiminta

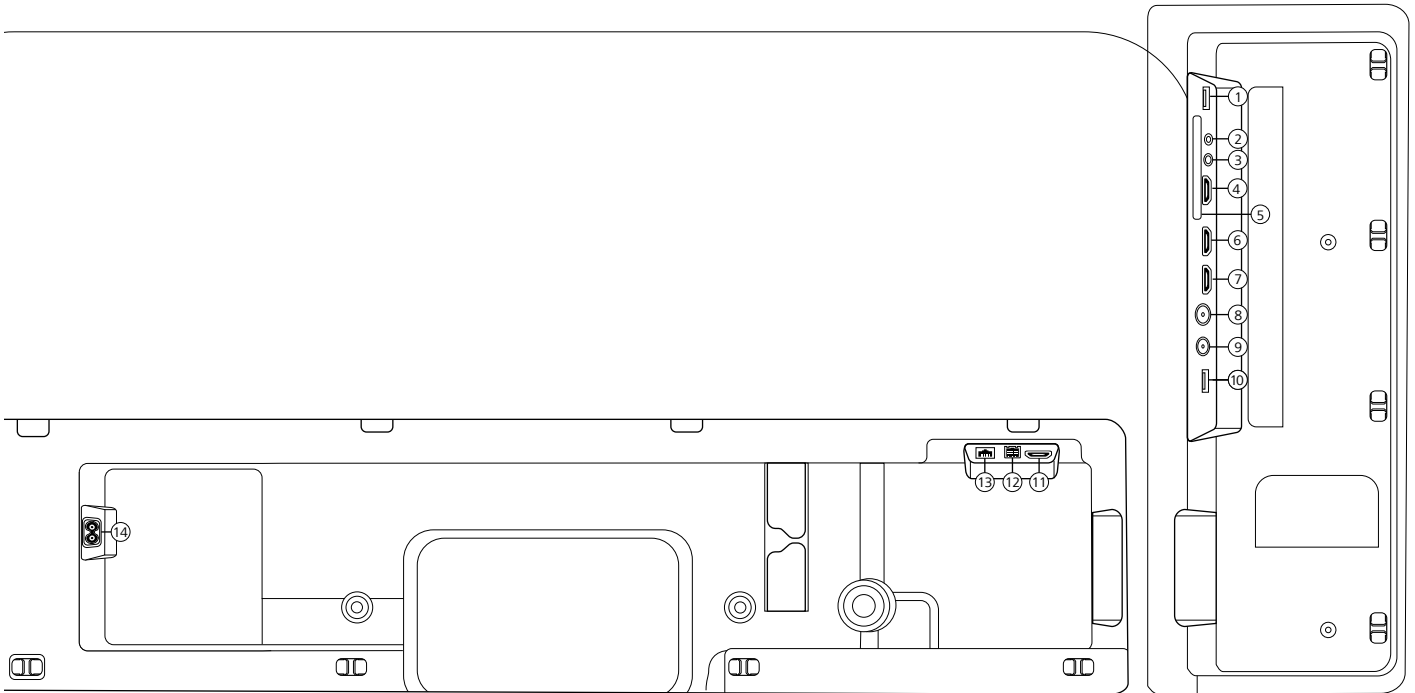

- ① **USB 3.0** - USB-liitäntä
USB tyyppi A – USB 3.0 (maks. 1 000 mA)
- ② **ÄÄNEN ULOSTULO** - Äänen ulostulo
jakkii 3,5 mm (analoginen) V/O
- ③ **HUOLTO**
- ④ **HDMI 1** - HDMI-tulo 1
HDMI – Digitaalinen videotulo/äänitulo
- ⑤ **COMMON INTERFACE** -CI-aukko
(standardi V1.4)
- ⑥ **HDMI 2** - HDMI-tulo 2
(jossa enhanced Audio Return Channel)
HDMI – Digitaalinen videotulo
/äänitulo/-lähtö
- ⑦ **HDMI 3** - HDMI-tulo 3
HDMI – Digitaalinen videotulo/äänitulo
- ⑧ **ANT TV** - Maanpäällinen/kaapeli
analoginen / DVB-T/T2/C HD
IEC-liitäntä – 75 ohmia / 5 V / 80 mA
- ⑨ **ANT SAT** - Satelliittiantenni
DVB-S/S2 HD
F-liitäntä – 75 ohmia / 13/18 V / 500 mA
- ⑩ **USB 2.0** - USB-liitäntä
USB tyyppi A – USB 2.0 (maks. 500 mA)
- ⑪ **HDMI 4** ¹⁾ - HDMI-tulo 4
HDMI – Digitaalinen videotulo/äänitulo
- ⑫ **TOSLINK** - Äänen ulostulo
TOSLINK (digitaalinen)
- ⑬ **LAN** - Verkko-yhteys
RJ-45 – Ethernet / Fast Ethernet
- ⑭ **AC-tulo** - Verkko-liitäntä
Verkkopistorasia - 220-240 V - 50 / 60 Hz

¹⁾ HDMI 4 -tulo ei ole käytettävissä bild c.32 -laitteessa.

Kaukosäätimen valmistelu

Paristosuojauksen poistaminen

Kaukosäädin toimitetaan paristojen kera. Valmistele ne käyttöä varten irrottamalla muovilipuke alla esitetyn mukaisesti.

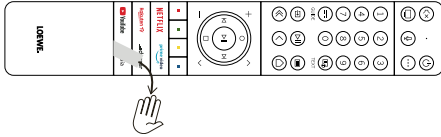

Paristojen asettaminen tai vaihtaminen

Avaa kaukosäätimen paristokotelo painamalla ja liu'uttamalla kaukosäätimen päälliskantta.

Käytä vain vuotamattomia LR 03 (AAA) alkali-manganeesiparistoja. Älä käytä eri tyyppisiä paristoja äläkä sekoita vanhoja ja uusia paristoja yhteen.

Varmista, etteivät paristot joudu lasten käsiin. Paristoja ei saa altistaa liian korkeille lämpötiloille, kuten suoralle auringonvalolle, tulelle tai vastaavalle!

Huomio: Paristojen suunta on merkitty paristokoteloon (eri suuntiin). Huomioi oikea napaisuus, + ja -, kun asetat paristot. Älä katso paristojen kontakteja (jousia), vaan paristokotelon alaosassa olevaa kuvaa.

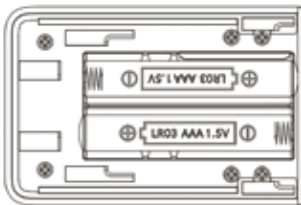

Hävitä paristot ympäristöystävällisesti (katso luku Ympäristö/Oikeudelliset tiedot).

Työnnä kansi takaisin paikalleen, kun olet asettanut paristot.

Television kytkeminen

Ennen kuin teet mitään kytkentöjä ulkoiseen laitteeseen, varmista, että sekä televisio että laite on kytketty irti pistorasiasta.

TV-liittimet on piilotettu takakannen alle. Poista takakansi ja liitä kaapelit alla olevien kuvien mukaisesti.

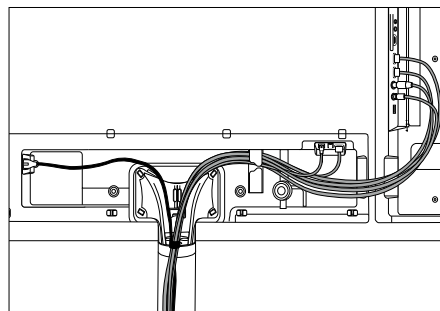
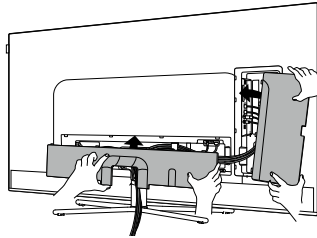

Kun olet liittänyt ulkoiset laitteet televisioon, laita takakansi takaisin.

Antennien kytkeminen

Maanpäällinen / kaapeli analoginen / DVB-T/T2/C HD antenni:

Kytke antennin, kaapeli-TV-järjestelmän tai huoneantennin kaapeli ANT TV -liitäntään.

Jos haluat käyttää analogisia kaapeleita/ DVB-C-liitäntää ja DVB-T-antennia yhdessä, käytä ulkoista antennikytkintä (saatavilla jälleenmyyjältä).

Satelliittiantenni DVB-S/S2 HD:

Kytke liitäntäkaapeli LNB:stä television ANT SAT -liitäntään.

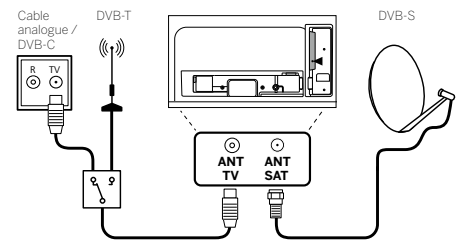

Ulkoisen laitteen kytkeminen HDMI-kaapelilla

HDMI-liitäntöjen (High Definition Multimedia Interface) avulla voidaan lähettää digitaaliset video- ja äänisignaalit soittimesta (esim. DVD-soitin, Blu-ray-soitin, videokamera, digiboksi) yhden kaapelin kautta.

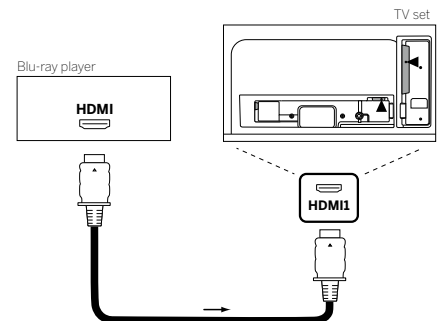

Liitä laite HDMI-kaapelilla, jossa on tyyppin A liitin (ei mukana) yhteen television HDMI-liitännöistä. Hyödyntääksesi television ominaisuuksia täysin, käytä vähintään kaapelia, joka on merkitty "Premium High-Speed HDMI Cable".

Äänijärjestelmään kytkeminen HDMI eARC:n kautta

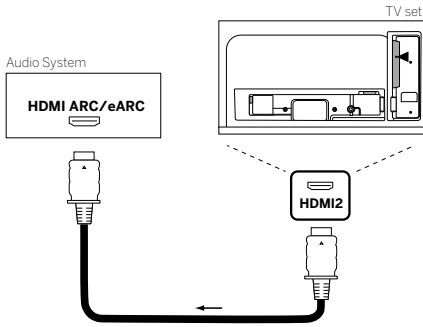

Käytä HDMI-kaapelia (ei mukana) kytkeäksesi television HDMI eARC -liitännän äänijärjestelmän tai soundbarin HDMI ARC/eARC -liitännään. On suositeltavaa käyttää kaapelia, joka on merkitty "Ultra High-Speed HDMI Cable" ja jossa on tyypin A liitäntä.

Ultra High Speed HDMI -kaapelit on tarkoitettu tukemaan uutta eARC-ominaisuutta korkeimman resoluution videotilojen lisäksi. Tavallinen HDMI-kaapeli, jossa on Ethernet sekä High Speed HDMI -kaapeli, jossa on Ethernet, tukevat myös eARCia.

Äänijärjestelmään kytkeminen optisella äänikaapelilla

Varmista ennen tämän kytkennän tekemistä, että olet poistanut muoviset suojakorkit kaapeliiliittimistä.

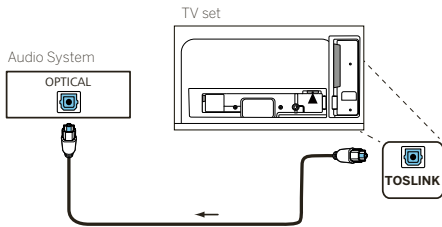

Kytke television ääniliitäntä, jossa on merkintä TOSLINK, äänijärjestelmän digitaaliseen äänituloon.

Äänijärjestelmään kytkeminen analogisella äänikaapelilla

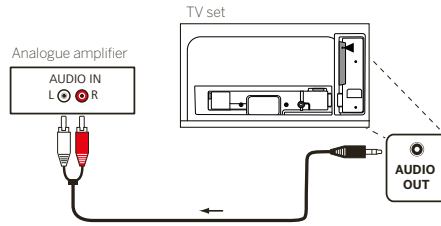

Käytä stereojakkadapterikaapeli liittääksesi ääniliitännän AUDIO OUT äänijärjestelmän analogiseen äänituloon.

Verkkovirtaan kytkeminen

Kytke televisio 220-240 V:n pistorasiaan.

Kytke verkkojohto television virtaliittimeen (AC IN) ja ohjaa kaapeli ulos televisiosta alla olevan kuvan mukaisesti.

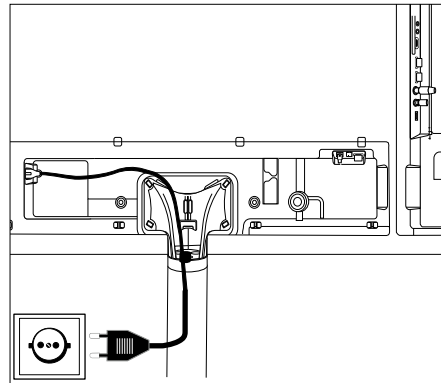

Liitä verkkojohdon verkkopistoke pistorasiaan.

Aloittaminen - ensivaiheet

Ennen kuin käynnistät television ensimmäisen kerran, varmista, että ulkoisten laitteiden liitäntä on suoritettu loppuun ja että televisio on kytketty virtalähteeseen.

1. Paina kaukosäätimen (valmiustila) -painiketta kytkeäksesi television päälle.
2. Ohjattu asennustoiminto toivottaa sinut tervetulleeksi. Se auttaa sinua asentamaan television muutaman helpon vaiheen avulla.

Navigointi ohjatussa asennustoiminnossa:

- Käytä nuolipainikkeita valitaksesi haluamasi kohteen.
- Paina OK-painiketta vahvistaaksesi valitun kohteen.
- Paina -painiketta palataksesi taaksepäin yhden vaiheen.

VAIHE 1 – Valitse kieli



VAIHE 2 – Internetiin yhdistäminen

Valinnainen vaihe. Jos haluat ohittaa tämän vaiheen, paina oikeaa nuolipainiketta.

Jos olet yhdistänyt television kotiverkkoosi Ethernet-kaapelilla ja verkkosi määrittäminen sallii DHCP:n, internet-yhteys muodostetaan automaattisesti.

Vaihtoehtoisesti voit käyttää Wi-Fi-yhteyttä. Sinun on ensin valittava verkko saatavilla olevien verkkojen luettelosta. Sinua pyydetään syöttämään Wi-Fi-salasanasi. Voit kirjoittaa sen näytönäppäimistöllä.



VAIHE 3 – Valitse maa

Valitse maa, jossa televisiota käytetään. Näin televisio voi asentaa optimaaliset toiminnot valitulle maalle.



VAIHE 4 – Käyttöehdot

Lue kaikki käyttöehdot koskevat tiedot huolellisesti! Jos poistat valinnan joistakin tai kaikista valintaruuduista, jotkut tai kaikki älykkäät ominaisuudet kytketään pois päältä - Voit muuttaa näitä asetuksia myöhemmin [Tuki]-valikossa.

Jatka seuraavaan vaiheeseen valitsemalla [OK].



VAIHE 5 – Kirjautu sisään VIDAA-tilille

Valinnainen vaihe. Jos haluat ohittaa tämän vaiheen, paina oikeaa nuolipainiketta.

Kirjautu sisään olemassa olevalle VIDAA-tilille tai luo uusi.

VIDAA-tilin tarjoaa sinulle kaikki äly-TV:n parhaat ominaisuudet ja pitää sen aina ajan tasalla.



VAIHE 6 – Tulolähteen valinta

Valitse yksi käytettävissä olevista tuloista oletuslähteeksi.



Jos valitsit television oletuslähteeksi, voit viritellä kanavia.

Valitse yksi vaihtoehdoista, joista haluat viritellä kanavia: [Satelliitti], [Antenni], [Kaapeli]

Aseta haluamasi viritysvaihtoehdot ja aloita viritäminen.

Kotivalikko



Kotivalikko on television keskeinen yhteenvetosivu. Tästä valikoista voit etsiä sisältöä, hallita tulolähteitä tai syöttää järjestelmäasetuksia.

Pääset kotivalikkoon painamalla (Koti) -painiketta.

1. Ylävalikko (haku, syötteen, järjestelmäasetukset, profiili)

- Haku** – voit hakea sovelluksia asiasanojen avulla.
 - Lähteet** – Valitse tai nimeä uudelleen tulolähde. Voit käyttää paikallisesti yhdistettyjä laitteita (kuten AV, HDMI, USB).
 - Järjestelmäasetukset** – avaa television asetusvalikon, esim. asetukset kuvaa, ääntä, verkkoa varten.
 - Profilietiedot** – voit kirjautua sisään VIDAA-tilillesi.
- Aika näytetään näytön oikeassa yläkulmassa.

2. Suositusluettelo

Tämä rivi sisältää suositusluettelon sovellukselle, joka on tällä hetkellä valittu. Tämä suositusluettelo ilmestyy vain joillekin sovelluksille.

3. Sovellusluettelo

Tämä rivi sisältää suosikkisovellusten luettelon. Kaikkien asennettujen sovellusten kirjasto on saatavilla käyttämällä "Omat sovellukset" -elementtiä samalla rivillä.

Lisää sovelluksia Kotivalikkoon:

- Siirrä sovelluskirjastoon käyttämällä "Omat sovellukset" -elementtiä.
- Valitse kirjastossa sovellus, jonka haluat lisätä kotivalikkoon.
- Paina (Asetukset) -painiketta, valitse vaihtoehto [Järjestele] ja vahvista painamalla OK.
- Voit siirtää nyt sovelluselementtiä listassa käyttämällä kaukosäätimen nuolia.

- Siirrä sovelluselementti uuteen paikkaan sovellusten ylärivillä ja vahvista uusi paikka painamalla OK.

4. Lisärivit

Lisärivit on tarkoitettu suosituksille asennetuista sovelluksista.

Sähköinen ohjelmaopas - EPG

EPG tarkoittaa sähköistä ohjelmaopasta, joka näyttää ohjelmamiedot. Kuten painetusta ohjelmaoppaasta, voit lukea lisää senhetkisestä ohjelmasta. Lisäksi ohjelmat voidaan laittaa muistiin ja tallennuksia voidaan ohjelmoida.

Avaa/sulje EPG painamalla (EPG) -painiketta.



Huomio:

- EPG on käytettävissä vain DVB-asemille.
- Ensimmäisen kerran kun käynnistät EPG:n, käynnistyy asennustoiminto, joka opastaa sinut tarvittavien esiasetusten läpi.
- EPG:lle valittujen asemien määrästä riippuen saattaa kestää jonkin aikaa ennen kuin ohjelmamiedot näytetään.

EPG:n käyttö

Vasemmassa sarakkeessa on valitun lähteen asemaluettelo (esim. DVB-C, henkilökohtainen luettelo).

^/^: Asemaluettelon selaaminen sivu sivulta.

Ylös-/alas-nuolet: Asemaluettelon selaaminen.

Vasen-/oikea-nuolet: Ohjelmien selaaminen.

Asemaluettelossa tällä hetkellä käynnissä olevat ohjelmat on korostettu vaaleammilla kentillä. Valkoinen pystysuora viiva merkitsee nykyistä aikaa käynnissä olevissa ohjelmissa.

OK: Valitun ohjelman tarkat tiedot näytetään.

Punainen painike: Avaa aikataulunäytön.

Vihreä painike: Näyttää valikon, jossa voit määrätä värejä tietyille lähetysvälillä (esimerkiksi uutiset, elokuvat, urheilu). Käytä nuolia ja OK-painiketta määrätäksesi tietyn värin haluamallasi sisältötyypille. Poistu valikoista painamalla vihreää painiketta. Ohjelmat, jotka kuuluvat valitsemissi kategorioihin, korostetaan nyt värillä ohjelmaoppaassa.

Keltainen painike: Katso edellisen päivän ohjelmaluettelo.

Sininen painike: Katso seuraavan päivän ohjelmaluettelo.

Ohjelman esikatselu

Käytä nuolia merkitäksesi haluamasi aseman asemaluettelossa.

Paina OK vahvistaaksesi valinnan.

Valitun aseman nykyinen ohjelma näytetään nyt vasemmassa yläkukunassa.

Ohjelman tallennus EPG:n kautta

Voit ohjelmoida televisio-ohjelmien ajastintallennuksia kätevästi EPG:n avulla.

Paina OK-painiketta avataksesi valitun ohjelman tarkemmat tiedot.

Valitse vaihtoehto [Tallenna] ja paina OK-painiketta.

Tarkista ajastimen tiedot ja päivitä tarvittaessa (esim. hakemisto, alku, loppu, tallennustyyppi).

Ohjelman otsikon taakse asetetaan tallennus-symboli EPG:ssä.

Ohjelman laittaminen muistiin EPG:n kautta

Ohjelma, joka ei ole vielä alkanut, voidaan laittaa muistiin. Muistiin laitettujen ohjelmien kohdalla televisio kysyy ohjelman alkaessa vaihdetaanko kanavaa tai kytetäänkö päälle valmiustilasta.

Merkitse haluamasi ohjelma nuolilla.

Paina OK-painiketta avataksesi valitun ohjelman tarkemmat tiedot.

Valitse vaihtoehto [Muistutus] ja paina OK-painiketta.

Ohjelman otsikon taakse asetetaan muistutus-symboli EPG:ssä.

Kauko-ohjaimen ohjelmointi tv-sovittimeen (STB)

Voit ohjelmoida kauko-ohjaimesi käytettäväksi tiettyjen tv-sovittimien kanssa. Sinun tarvitsee vain syöttää kolminumeroinen koodi.

Löydät luettelon kaikista käytettävissä olevista laitteista ja niiden koodit verkkokäyttöoppaasta.

Toimi näin:

- Aktivoi laitetila ensin painamalla (laite) -painiketta kolmen sekunnin ajan.
 - Paina ja pidä (laite) -painiketta ja (7) -painiketta painettuna siirtyäksesi tv-sovittimeen tai opetustilaan. LED välähtää kahdesti suorituksen vahvistamiseksi.
 - Suorita TV-sovitin-tilassa seuraavat vaiheet:
- Ohjelmoi painamalla ja pitämällä painettuna (laite) -painiketta ja OK-painiketta viiden sekunnin ajan.
 - Ääni-LED välähtää kahdesti.

- Syötä koodi.
- Ääni-LED välähtää kerran vahvistuksen merkiksi.
- Paina (On/Off) -painiketta testataksesi.
- Jos TV-sovitin reagoi, OK-painikkeen painaminen päättää prosessin ja LED välähtää kahdesti vahvistuksen merkiksi. Muussa tapauksessa jatka uudelleen vaiheesta 3.

Jos virheellinen koodi syötetään, LED palaa kahden sekunnin ajan virheen merkiksi. Sen hetkinen tila pysyy aktiivisena.

Jos et paina mitään painiketta kymmeneen sekuntiin koodin syöttämisen jälkeen, prosessi päättyy automaattisesti. Ääni-LED palaa kahden sekunnin ajan sen jälkeen lopettamisen merkiksi.

Automaattinen haku

Voit myös hakea haluamaasi laitetta luettelosta. Toimi näin:

- Paina ja pidä painettuna (laite) -painiketta ja OK-painiketta viiden sekunnin ajan.
- LED syttyy kahdesti vahvistuksen merkiksi.
- Siirry ylös tai alas ohjauspaneelissa valitaksesi laitteen luettelosta.
- Valinnan jälkeen LED syttyy sekunnin ajaksi.
- Paina (On/Off) -painiketta testataksesi.
- Jos TV-sovitin reagoi, poistut OK-painiketta painamalla tästä tilasta, ja LED välähtää kahdesti onnistumisen merkiksi.

Jos mitään syötettä ei ole 10 sekuntiin, prosessi päättyy. LED palaa kahden sekunnin ajan lopetuksen merkiksi.

Kaukosäätimen opettaminen

Kaikki painikkeet laitepainiketta lukuun ottamatta voidaan opettaa sellaisten laitteiden käyttöä varten, jotka eivät sisälly integroituun tietokantaan. Valitun painikkeen toiminnot korvataan kokonaan tai osittain uusilla koodeilla.

Tätä varten Loewe-kauko-ohjain on asetettava vaihdettavan kauko-ohjaimen kanssa siten, että infrapunaikkunat ovat näköyhteydessä toisiinsa 1-5 cm:n etäisyydellä.



Opetusprosessi käynnistetään TV-sovitin-/opetustilassa.

- Aktivoi laitetila ensin painamalla (laite) -painiketta kolmen sekunnin ajan.
- Paina ja pidä painettuna (laite) -painiketta ja (7) -painiketta siirtyäksesi tv-sovittimeen tai opetustilaan. LED välähtää kahdesti suorituksen vahvistamiseksi.
- Suorita TV-sovitin-tilassa seuraavat vaiheet:

- Paina ja pidä (laite) -painiketta ja (punaista) painiketta painettuna viiden sekunnin ajan.
- LED syttyy kahdesti vahvistuksen merkiksi ja palaa edelleen, kun opetustoiminto aktivoidaan.
- Paina sen Loewe-kauko-ohjaimen painiketta, jota opetetaan. LED välähtää kerran.
- Paina haluamaasi painiketta alkuperäisessä kauko-ohjaimessa.
- LED välähtää kahdesti vahvistuksen merkiksi ja jää palamaan. Jos opetusvirhe tapahtuu, LED välähtää kymmenen kertaa ja jää sitten palamaan.
- Toista menetelmä tarvittaessa tai opeta lisää painikkeita vaiheen 3 mukaan.
- Paina lopuksi (laite) -painiketta tai odota kauemmin kuin 10 sekuntia painamatta painiketta.

Loewe bild c

Kuvadiagonaali (cm / tuuma) 108/43, 81/32
Resoluutio (pikseleissä) Ultra HD (3840 x 2160), Full HD (1920 x 1080)
EU energiatehokkuusluokka SDR/HDR: G/G, F/G

Tehonotto päällä-tilassa maks. watteina: 115, 70
Tehonotto valmiustilassa / verkon valmiustilassa: 0,3 / 0,8
Energiankulutus SDR/HDR kWh/1000h: 54/82, 28/39

TV

Pöytäratkaisu, pyörivä

Toimitus sisältää muun muassa bild c sekä table stand c
bild c.43: L* 97,0 / K 63,0 / ST 6,8 / SK 25,8
bild c.32: L* 72,5 / K 49,4 / ST 7,9 / SK 25,8

käsin pyörivä (+ / - 20°) piilotettu kaapelointi.



Modell

Basaltin harmaa	43
	32
Kromi	floor stand c
Basaltin harmaa	floor2ceiling stand
	floor stand universal
Musta	wall mount slim 432
	wall mount slim 221
	wall mount universal

Pystytysvaihtoehdot

Lisä pystytysvaihtoehdot mahdollisia. Asiantunteva jälleenmyyjäsi neuvoo sinua mielellään.

Jalustaratkaisut, pyörivät

floor stand c

bild c.43: L* x K x ST x SK | 97,0 x 110,1 x 6,8 x 48,7

bild c.32: L* x K x ST x SK | 72,5 x 96,6 x 7,9 x 48,7

käsin pyörivä (+ / - 45°)

piilotettu kaapelointi

floor2ceiling stand

bild c.43: L* x K x ST x SK = 97,0 x 220-290 x 6,8 x 18,5

bild c.32: L* x K x ST x SK = 72,5 x 220-290 x 7,9 x 17,3

käsin pyörivä (+ / - 110°), Korkeus säädettävissä (220-290 cm),

piilotettu kaapelointi, wall mount slim 432 tai 221 vaaditaan

floor stand universal

bild c.43: L* x K x ST x SK = 97,0 x 101,7 x 6,8 x 48,5

käsin pyörivä (+ / - 40°) piilotettu kaapelointi

Seinäratkaisut

wall mount slim 432

bild c.43: L* x K x ST x SK = 97,0 x 58,9 x 6,8 x 9,6

matala asennus

wall mount slim 221

bild c.32: L* x K x ST x SK = 72,5 x 45,6 x 7,9 x 8,4

matala asennus

wall mount universal

bild c.43: L* x K x ST x SK | 97,0 x 58,9 x 6,8

bild c.32: L* x K x ST x SK | 72,5 x 45,6 x 7,9

kallistuva asennus



Tekniset tiedot

Loewe bild c

43

32

Bild		
Näytön resoluutio (pikseleissä)	Ultra HD (3840 x 2160)	Full HD (1920 x 1080)
Displayteknologia	LCD + E-LED	LCD + E-LED
Näytön diagonaali (cm/inch) / reaktioaika (ms)	108 / 43 / 8	81 / 32 / 6,5
Huippuluminanssi (in cd/m²) / Katselukulma (h/v)	>450 / 178°	>350 / 178°
Ultra HD porrastus / Image+ Active / Adaptiivinen kontrasti / 24p	● / — / ● / ●	— / — / ● / ●
HDR (HLG / HDR10 / Dolby Vision™) / WCG	● / ● / ● / ●	● / ● / — / ●
Auto-himmennys Video (VBD+) / Auto-himmennys huone (OPC)	— / ●	— / ●
Vastaanotto		
DVB-T2/C/S2 HD ¹ / Multi ATv / Unicable / Kaksoiskanava	● / ● / ● / —	● / ● / ● / —
MPEG / MPEG2 / MPEG4 (H.264) / HEVC (H.265)	● / ● / ● / ●	● / ● / ● / ●
DVB-Radio	●	●
Ääni		
Teho watteina (sinus / musiikki) / ohjain (aktiivinen + passiivinen)	2 x 15 / 2 x 30 / 4	2 x 15 / 2 x 30 / 4
Akustinen kaiutinkonsepti	Speaker box + bass reflex	Speaker box + bass reflex
Magic moment / eteenpäin säteily / alas säteily	— / ● / —	— / ● / —
Dolby: Audio / Digital / Digital Plus / Atmos / DTS: HD	● / ● / ● / ● / ●	● / ● / ● / ● / ●
Automaattinen äänenvoimakkuuden säätö (AVC) / Mimi Defined™	● / —	● / —
Erilliset basson ja diskantin säätimet / äänenvoimakkuus	7-Band EQ / —	7-Band EQ / —
Audio-Out Einstellung: variabel / fix / Subwoofer	— / ● / ●	— / ● / ●
Käyttö		
Loewe os / Home Screen (mukaan luettuna suosikit)	os7 / ●	os7 / ●
Loewe app / Vivid app / my Loewe app (kaikki: Android + iOS)	— / ● / ●	— / ● / ●
Ääniohjaus Alexalla / Vidaa voice	● / ●	● / ●
Sähköinen ohjelmaopas – EPG-sanahaku	● / —	● / —
Mediatekti (HbbTV) / Videoteksti / Sivutallennus	● / ● / 792	● / ● / 792
Valikkokielet / sisältöä koskeva tuki	● ² / ●	● ² / ●
Lapsilukko / Automaattinen sammutus / Ajastin	● / ● / ●	● / ● / ●
Instant Channel Zapping / Pikakäynnistystila	— / ●	— / ●
Asemien lukumäärä asemaluettelossa, mukaan lukien AV ja radio	10.000	10.000
PIP (AV) ³ / Full PIP / Splitscreen TV:Videoteksti	— / — / ●	— / — / ●
Ohjelmiston päivitys (USB/ Internetin kautta)	● / ●	● / ●
Hotel Mode (Standardi / CEC / IP / RS232)	● / — / — / —	● / — / — / —
Multimedia		
Loewe dr+: Tallennuskapasiteetti GB/USB-tallennus/Ajansiirto	— / ● / ●	— / ● / ●
Kuvasoitin / Musiikkisoitin / Videosoitin ⁴	● / ● / ●	● / ● / ●
Digital Media Renderer (sis. Ultra HD) / Bluetooth-musiikkisoitin	● / ●	● / ●
Internet-sovellukset / Internet-selain / Internet-radio ⁵	● / ● / ●	● / ● / ●
YouTube / Amazon prime -video / Netflix / Disney+	● / ● / ● / ●	● / ● / ● / ●
Liitännät ja rajapinnat		
HDMI 2.0b / HDMI 2.1 ⁶	4 x HDMI 2.1	3 x HDMI 2.1
HDCP 2.2 / HDMI-CEC / ARC / eARC	● / ● / ● / ●	● / ● / ● / ●
USB / Bluetooth / Screen Mirroring (Miracast)	2 (1 x USB 3.0) / ● / ●	2 (1 x USB 3.0) / ● / ●
LAN verkkoliitäntä / WLAN (Wi-Fi) integroitu	● / ●	● / ●
Yhteinen käyttöliittymä / CI Plus (CI+) 1.4 ECP sertifioitu ⁷	1	1
Digital Audio: optinen TOSLINK / Mini TOSLINK / ARC / eARC	● / — / ● / ●	● / — / ● / ●
Analogi Audiolähtö variabel / fix (3,5mm Klinke)	— / ●	— / ●
Kensington lock (varkaudenestolaite)	●	●
Energia		
EPREL rekisteröinti-numero (https://eprel.ec.europa.eu/qr/)	1288779	1387787
Verkkokytkin / verkkojännite	— / 220-240V, 50/60 Hz	— / 220-240V, 50/60 Hz
Ympäristövalon säätö	●	●
WoLAN / WoWLAN / Fast Power-On (kohonneella kulutuksella)	● / ● / ●	● / ● / ●
Mitat		
Paino (n.) kiloissa ilman jalustaa	12,0	7,3
Paino (n.) kiloissa jalustalla	14,8	10,0
L* x K x S (n.) cm:ssä ilman jalustaa (* sis. merkkilipun)	97,0 x 58,9 x 6,8	72,5 x 45,6 x 7,9
L* x K x S (n.) cm:ssä sis. Wall mount slim (* sis. merkkilipun)	97,0 x 58,9 x 9,6	72,5 x 45,6 x 8,4
L* x K x S (n.) cm:ssä sis. pöytätelineen (* sis. merkkilipun)	97,0 x 63,3 x 25,4	72,5 x 49,8 x 25,4
VESA tuki	300 x 300	100 x 100
Toimituksen laajuus		
Kaiutin	integrated	integrated
Jalka	table stand c	table stand c
Kauko-ohjain ja paristot	Loewe remote	Loewe remote
Käyttöohje / virtakaapeli	● / ● (2 m)	● / ● (2 m)
Vaihtoehdot lisätarvikkeet		
Lut vaihtoehdot jalustalle	floor2ceiling stand floor stand universal floor stand c wall mount slim 432 wall mount universal	floor2ceiling stand floor stand c wall mount slim 221 wall mount universal

● = on olemassa/ asennettu — = ei ole / mahdollinen

¹ DVB-T2 HD vastaanotto on mahdollinen tietyissä maissa.

² bs - cs - da - de - et - en - es - fr - hr - is - it - lv - lt - hu - nl - no - pl - pt - ro - sq - sk - sl - sr - fi - sv - el - be - bg - kk - mk - ru - uk - tr - ar

³ AV-PIP mahdollinen vain yhdessä DVB-T/C/S kanssa.

⁴ Kotiverkon ja USB kautta.

⁵ Hakutoiminnolla.

⁶ Toiminnot mm.: enhanced ARC, ALLM, VRR 48 -60Hz, 4K@60Hz, 18 Gb/s

⁷ CI Plus (CI+) on taaksepäinsopiva CI:n kanssa. Toiminto on riippuvainen tajojana moduulien saatavuudesta.

All product and company names are trademarks™ or registered® trademarks of their respective holders. Use of them does not imply any affiliation with or endorsement by them. Oikeudet teknisiin muutoksiin, toimitusmahdollisuuksiin, virheisiin sekä hintamuutoksiin pidätetään. Lisäpalveluita tarjotaan ja niistä veloitetaan erikseen.

Ympäristö

Virrankulutus

Televisiossa on ekologinen virransyöttö valmiustilassa. Valmiustilassa virrankulutus putoaa matalaksi (katso luku **Tekniset tiedot**). Jos haluat säästää vielä enemmän energiaa, kytke laite irti verkkovirrasta. Huomaa myös, että EPG-data (elektroninen ohjelmaopas) häviää, ja televisio **ei voi** suorittaa mahdollisesti ohjelmoituja ajastintalennuksia.

Televisio kytketään irti kokonaan verkkovirrasta vain, kun irrotat pistokkeen pistorasiasta.

Televisiion kuluttama virta käytön aikana riippuu järjestelmäasetuksista. Teknisissä tiedoissa määritettyjen arvojen saavuttamiseksi on "Wake-on-LAN"-toiminto otettava pois käytöstä. Jos otat käyttöön tämän toiminnon, vuosittainen energiankulutus nousee korkeintaan 20 %.

Jos otat käyttöön automaattisen himmenyksen, television kuva mukautuu ympäristön kirkkauteen. Tämä pienentää television virrankulutusta.

Automaattinen sammutus

Jos televisiota ei käytetä neljään tuntiin (äänenvoimakkuuden säätö, ohjelmien vaihto jne.), se kytkeytyy automaattisesti valmiustilaan säästääkseen energiaa. Kehote keskeyttää tämä sammutusprosessi ilmestyy minuutti ennen kuin 4 tuntia tulee täyteen.

Hävittäminen

Olet valinnut arvokkaan ja kestävä tuotteen.

Pakkaus ja pahvi

Erikoistunut jälleenmyyjä hoitaa pakkauksen hävittämisen mielellään puolestasi. Jos hävitä pakkauksen itse, hävitä se lajiteltuun jätteeseen paikallisten jätehuoltomääräysten mukaisesti. Laita pahvi ja paperi jätepaperiin, kelmut ja polystyreeni kierrätettävään jätokeräykseen.

Televisio



Loewe-tuote on valmistettu laadukkaista materiaaleista ja osista, jotka ovat kierrätettäviä ja uudelleen käytettäviä.

Tämä symboli tarkoittaa, että sähkö- ja elektroniikkalaitteet ml. kaapelit on hävitettävä erillään talousjätteistä niiden käyttöiän päätyttyä.

Voit palauttaa vanhan television maksutta ni-
mettyihin kierrätyskeskuksiin tai jälleenmyyjälle,
jos ostat uuden vastaavanlaisen laitteen.

Lisätietoja palautuksista (jopa EU:n ulkopuo-
lisille maille) on saatavilla myös paikallishal-
linnoltasi. He antavat merkittävän panoksen
ympäristönsuojelulle.

Paristot



Alkuperäiset laitteen paristot ei-
vät sisällä haitallisia aineita, kuten
kadmiumia, lyijyä tai elohopeaa.

Käytettyjä paristoja ei saa hä-
vittää kotitalousjätteenä. Hävitä
käytetyt paristot maksutta jälleenmyyjän
asettamissa keräysastioissa tai julkisissa ke-
räyspisteissä.

Lisenssit



Dolby, Dolby Vision, Dolby Atmos, Dolby Audio, and the double-D symbol are registered trademarks of Dolby Laboratories Licensing Corporation. Manufactured under license from Dolby Laboratories.

Confidential unpublished works. Copyright © 2012-2020 Dolby Laboratories. All rights reserved.



For DTS patents, see <http://patents.dts.com>. Manufactured under license from DTS, Inc. (for companies headquartered in the U.S./Japan/Taiwan) or under license from DTS Licensing Limited (for all other companies). DTS, DTS-HD, and the DTS-HD logo are registered trademarks or trademarks of DTS, Inc. in the United States and other countries. © 2020 DTS, Inc. ALL RIGHTS RESERVED.



The Bluetooth® word mark and logos are registered trademarks of Bluetooth SIG Inc. and any use of such marks by Loewe Technology GmbH takes place under license. Other trademarks and trade names are those of their respective owners.

Tämä televisio sisältää ohjelmiston, joka perustuu osittain Independent JPEG Groupin työhön.

Tämä tuote sisältää OpenSSL-projektin kehittämän ohjelmiston, jota käytetään OpenSSL Toolkitissä (<http://www.openssl.org/>).

OpenSSL-projekti luovuttaa ohjelmiston "sellaisena kuin se on" ja kaikki nimenomaiset tai oletetut takuut, mukaan lukien oletetut takuut myyntikelpoisuudesta ja sopivuudesta tiettyyn tarkoitukseen, kiistetään. OpenSSL-projekti tai siihen osallistujat eivät missään tapauksessa ole vastuussa suorista, epäsuorista, satunnaisista, erityisistä, esimerkillisistä tai välillisistä vahingoista (mukaan lukien, mutta ei rajoittuen, korvaavien tuotteiden tai palvelujen hankkiminen, käytettävyyden, tietojen tai voittojen menetys tai liiketoiminnan keskeytyminen), niiden aiheutumistavasta riippumatta ja siitä riippumatta, onko kyseessä mikä tahansa teoreettinen korvausvastuuperuste, kuten sopimus, suora korvausvastuu tai rikkomus (mukaan lukien laiminlyönti tai muut), joka johtuu jollain tavalla tämän ohjelmiston käytöstä, vaikka tällaisten vahinkojen mahdollisuus olisi tiedossa.

Tämä tuote sisältää Eric Youngin (eay@cryptsoft.com) laatiman kryptografiaohjelmiston.

Tämä tuote sisältää Tim Hudsonin (tjh@cryptsoft.com) kirjoittaman ohjelmiston.

Tämä tuote sisältää kolmansien osapuolten kehittämia ohjelmistoja ja / tai ohjelmistoja, jotka ovat GNU General Public License (GPL)- ja/tai GNU Lesser General Public License (LGPL) -lisenssin alaisia. Voit välittää ja muokata niitä GNU General Public License -lisenssin version 2 tai valinnaisesti jokaisen myöhemmän version, jonka Free Software Foundation on julkaissut, mukaisesti.

Loewe julkaisee tämän ohjelman ILMAN MITÄÄN TAKUITA TAI TUKEA, etenkin ilman epäsuoraa takuuta VALMIUDESTA MARKKINOILLE tai SOVELTUVUUDESTA TIETTYYN TARKOITUKSEEN. Lisätiedot löytyvät GNU General Public License -lisenssistä. Saat ohjelmiston Loewen asiakaspalveluosastolta.

GNU General Public License -lisenssi voidaan ladata osoitteesta:

<http://www.gnu.org/licenses/>.

Tekniset tiedot

Huomautukset LCD-näytöstä

Ostamasi LCD-näyttöllinen televisio täyttää tiukimmat laatuvaatimukset, ja se on tarkastettu pikselivirheiden varalta.

Huolimatta tiukasta huolellisuudesta näytön valmistuksen aikana, ei voida antaa 100-prosenttista takuuta, ettei alipikselivikoja ilmene teknisistä syistä.

Ymmärräthän, että tämän tyyppisiä ilmiöitä, kunhan ne ovat standardissa määriteltyjen rajojen sisällä (ISO 9241-307, vialuokka II), ei voida pitää takuun kannalta laitevikana.

Vältä staattisten kuvien näyttämistä pidempiaikaisesti. Kuvan jälkihehkuongelma saattaa esiintyä.

Tietoa liitetyistä USB-kovalevyistä

TV:n kytkeminen irti verkkovirrasta käytön aikana tai tahattomat virtakatkokset (esim. sähkökatkokset) voivat vaurioittaa kiintolevyn tiedostojärjestelmää ja johtaa tallennettujen lähetysten menettämiseen.

Älä koskaan irrota USB-tallennuslaitetta TV:stä kopiointin aikana. Suosittelemme kytkemään TV:n valmiustilaan ennen sen kytkemistä irti verkkovirrasta.

Loewe ei ole vastuussa tietojen menetyksestä television integroidulta kovalevyiltä. Tietojen menetyksen estämiseksi suosittelemme kopiaimaan tärkeät tallenteet ulkoiselle tallennusvälineelle.

Ohjelmistopäivitys

Nykyiset ohjelmistoversiot voidaan ladata Loewen internet-sivustolta (katso alla) ja asennetaan televisioon USB-tikun avulla.

Jos televisio on yhdistetty internetiin, se voidaan päivittää suoraan internetin kautta.

Katso lisätietoja ohjelmistopäivityksestä käyttäjän oppaasta, joka voidaan ladata Loewen internet-sivustolta.

Yhteensopivuus

Ei voida taata, että Loewe-laitteet toimivat alun perin ja pysyvästi kaikkien liitettävien oheislaitteiden kanssa.

Sovellukset

Skannaa alla oleva QR-koodi puhelimellasi ja lataa suositeltu sovellus.



"my Loewe" on sisäänkäynti Loewen maailmaan, ja siellä voit käyttää kaikkia Loewen tuotteidesi käyttöoppaita.

Vaatimustenmukaisuus / Valmistajan ilmoitus



Loewe Technology GmbH vakuuttaa täten, että tämä tuote täyttää direktiivin 2014/53/EU ja kaikkien sovellettavien EU-

direktiivien olennaiset vaatimukset ja muut asiaankuuluvat säännökset.

Taajuusalueella 5 150 - 5 350 MHz tämä televisio on rajattu sisäkäyttöön seuraavissa maissa: Belgia, Bulgaria, Tanska, Saksa, Viro, Suomi, Ranska, Kreikka, Irlanti, Italia, Kroatia, Latvia, Liettua, Luxemburg, Malta, Alankomaat, Itävalta, Puola, Portugali, Romania, Ruotsi, Slovakia, Slovenia, Espanja, Tšekki, Unkari, Yhdistynyt kuningaskunta, Kypros.

Tuotevalikoiman täydellinen vaatimustenmukaisuusvakuutus on osoitteessa:

www.loewe.tv/int/support

WLAN – Teho/taajuusalue:
<100 mW taajuudella 2 400-2 483,5 MHz ja 5 150-5 725 MHz

Bluetooth – Teho/taajuusalue:
<10 mW taajuudella 2,4 GHz

Julkaistutiedot

Loewe Technology GmbH
Industriestraße 11
D-96317 Kronach
www.loewe.tv

© Loewe Technology GmbH, Kronach

Tämän asiakirjan tietoja voidaan muuttaa ilman erillistä ilmoitusta, eivätkä ne muodosta mitään velvollisuutta Loewe Technology GmbH:lle.

Kaikki oikeudet pidätetään, mukaan lukien käännös, tekniset muutokset ja virheet.

Innledning

Tusen takk for at du viser oss tillit og velger Loewe.

Ved å velge Loewe, har du ikke bare valgt en moderne og teknisk innoverende TV, men også valgt tidløst design, knivskarp bildekvalitet, utmerket lyd for film og musikk og intuitiv kontroll gjennom Loewe-fjernkontrollen, en smarttelefon eller nettbrett.

Kort sagt: Loewe står for optimal hjemmeunderholdning.

Vi håper du får like mye glede ut av denne premium-hjemmeunderholdningen som vi får av å ha deg som kunde.

For å oppnå trygg og langsiktig bruk av TV-apparatet uten problemer, bør du lese kapitlet **Sikkerhet/advarsel** på neste side før du begynner på bruke TV-en.

Innholdsfortegnelse

Innledning.....	41
Leveringsspesifikasjoner.....	41
Dokumentasjon.....	41
Plasseringen til vurderingsplaten.....	41
Sikkerhet/advarsel.....	42
Fjernkontrolloversikt.....	44
Posisjonen og funksjonen til koblingspunkter.....	45
Forberede fjernkontrollen.....	46
Sette inn eller bytte batterier.....	46
Koble til TV-apparatet.....	46
Koble til antenner.....	46
Koble til en ekstern enhet via HDMI-kabel.....	46
Koble til et lydsystem via HDMI eARC.....	47
Koble til et lydsystem via optisk lydkabel.....	47
Koble til et lydsystem via analog lydkabel.....	47
Koble til strøm.....	47
Komme i gang – første trinn.....	47
Startmeny.....	48
Elektronisk programguide – EPG.....	49
Tekniske data.....	50
Miljø.....	52
Avhending.....	52
Lisenser.....	52
Teknisk informasjon.....	53
Konformitets-/produsenterklæring.....	53
Merke.....	53

Leveringsspesifikasjoner

- TV
- Installasjonsveiledning
- Roteringsenhet
- Bunnplate til bordstativ
- Velkomsteske:
 - Fjernkontroll med alkaliske batterier type AAA
 - Strømledning
 - Bruksanvisning (dette dokumentet)
 - Monteringsinstrukser for bordstativet
 - Skruer for montering av oppsettløsning
 - Verktøysett for montering av oppsettløsning

Dokumentasjon

Denne delen av bruksanvisningen inneholder viktig grunnleggende informasjon. Enheten settes i gang og konfigureres ved hjelp av den intuitive brukerveiledningen etter at den slås på for første gang.

Du kan laste ned en detaljert bruksanvisning som beskriver funksjonene og egenskapene til det nye Loewe-apparatet ditt i elektronisk format fra nettstedet til Loewe.

Merk at den detaljerte bruksanvisningen kanskje ikke er tilgjengelig med en gang produktet slippes på markedet.



Bruksanvisningen oppdateres med jevne mellomrom.

Finn en detaljert bruksanvisning her:

www.loewe.tv/int/support

Du finner også vanlige spørsmål der.





Plasseringen til vurderingsplaten

Etikett med modellnummer og driftsspenning finner du på undersiden av TV-apparatet.

Sikkerhet/advarel

For din egen sikkerhet og for å unngå unødvendig skade, ber vi deg lese og følge sikkerhetsinstruksene under.

Nøkkel

-  Dette symbolet indikerer risiko forårsaket av høy spenning.
-  Dette symbolet skal varsle brukeren om andre, mer spesifikke risikoer.
-  Dette symbolet indikerer fare forårsaket av brannutvikling.
-  Dette symbolet indikerer fare forårsaket av skarpe kanter.

Ikke fjern bakpanelet til apparatet

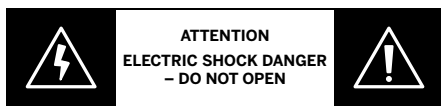

Advarsel: Når du åpner eller fjerner bakpanelet, risikerer du elektrisk støt og alvorlig skade fra høyspenning.



Du må aldri åpne bakpanelet selv. La kvalifiserte, autoriserte TV-teknikere gjennomføre reparasjoner og service på TV-en din.

Ta kontakt med forhandleren eller kundeservice.

Tiltenkt bruk og miljøforhold

-  Dette TV-apparatet er eksklusivt ment for å motta og spille av bilde- og lydsignaler. TV-apparatet er designet for tørre rom (stuer og kontorer). Det må ikke brukes i rom med høy luftfuktighet (f.eks. bad, badstue) eller utendørs.
 -  Høy luftfuktighet eller mye støv kan føre til strømlakkasjer i apparatet. Dette kan være farlig og skade både deg og TV-en gjennom elektrisk spenning eller brann.
- Hvis du har flyttet apparatet fra kalde til varme omgivelser, må du la det stå av i omtrent en time på grunn av kondensasjon.
- Ikke plasser objekter fylt med væske over TV-en. Beskytt TV-en mot dryppende og sprutende vann.
- Stearinlys og andre åpne flammer må holdes borte fra apparatet til enhver tid for å unngå at ilden spres.

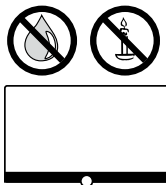



Materialene vi brukte i denne enheten samsvarer med alle reguleringskrav. Vi kan imidlertid ikke utelukke at stoffer beveger seg. Vi anbefaler derfor å unngå permanent kontakt mellom mat og TV-apparatet.

Omgivelsestemperatur: 5 °C – 35 °C

Relativ luftfuktighet (ikke-kondenserende): 20–80 %



Lufttrykk: 800–1114 hPa (0–2000 m over havet)

Transport

-  Feil håndtering under transport kan føre til skade på skjermen og er en risiko for personskade.
 -  Skjermen består av glass og plast og kan knuse hvis den håndteres feil.
- Minst to personer må transportere TV-en. TV-en skal kun transporteres stående.
- Glass eller plastikk må ikke utsettes for trykk under transport.
- Riktig utpakning av TV-en vises i bruksanvisning 1.

For å unngå å skade den mekaniske strukturen til TV-apparatet og gulvstativet, må du fjerne TV-apparatet fra bunnplaten og flytte de to delene separat. Når TV-en plasseres på et nytt sted, må minst to personer montere det igjen.

Strømledning/strømforsyning

-  Apparater som er koplet til beskyttelsesjord via nettplugg og/eller via annet jordtilkøpelt utstyr – og er tilkøpelt et kaksialbasert kabel-TV nett, kan forårsake brannfare. For å unngå dette skal det ved tilkopling av apparater til kabel-TV nett installeres en galvanisk isolator mellom apparatet og kabel-TV nettet.
-  Koble fra strømledningen umiddelbart hvis du legger merke til noe uvanlige, eller hvis enheten opplever gjentakende funksjonsfeil.

Feil spenninger kan skade apparatet.

Denne TV-en kan bare kobles til strømforsyninger med spenningen og frekvensen indikert på typeskiltet med den tilhørende strømledningen.

Stikkkontakten til TV-en må være lett-gjengelig slik at du enkelt kan koble enheten fra strømmettet når som helst.

Når du drar ut strømledningen, må du ikke holde i ledningen, men i støpselet. Ledningene i strømleningspluggen kan bli skadet og føre til en kortslutning når den plugges inn igjen.

En strømledning med skadet isolasjon kan føre til elektrisk støt og være brannfarlig. Du må aldri bruke en skadet strømledning.

Hvis du bruker skjøteledninger til å koble til TV-apparatet, må du ikke seriekoble flere skjøteledninger.

Luftsirkulasjon og høye temperaturer

-  Som alle el-produkter, trenger TV-en luft for å kjøle seg ned. Hvis luftsirkulasjonen hindres, kan det begynne å brenne.

Ventilasjonssporene på bakpanelet til TV-en må derfor ikke tildekkes. Ikke dekk TV-en.

Veggmontering: La det være minst 10 cm mellomrom rundt på sidene, toppen og bunnen av TV-en.

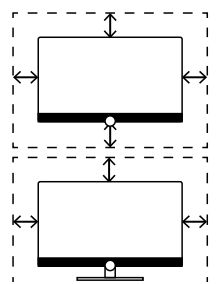

Stativ: La det være minst 10 cm mellomrom på sidene og toppen av TV-en.

Fremmedelemerter

-  Fremmedelemerter inne i TV-en kan føre til kortslutninger og brann.

Fare for skade på produkt og person.

Unngå derfor at metalldele, nåler, binderser, væsker, voks eller lignende trenger inn gjennom ventilasjonssporene på bakpanelet og inn i apparatet.

Hvis noe trenger inn i apparatet, må du umiddelbart trekke ut strømledningen og informere kundeservice for å finne ut neste steg.

Montering

-  Et TV-apparat kan falle ned og forårsake alvorlig personskade eller død. Mange personskader, spesielt på barn, kan unngås ved å ta enkle forholdsregler som:

– Bruk ALLTID skap eller stativer eller monteringsmetoder som er anbefalt av produsenten av TV-apparatet.

– Bruk ALLTID møbler som trygt kan støtte TV-apparatet.

– Sørg ALLTID for at TV-apparatet ikke henger over kanten på møbelet som holder det.

– Lær ALLTID barn om farene med å klatre på møbler for å nå TV-apparatet eller dets fjernkontroller.

– Før ALLTID ledninger og kabler koblet til fjernsynet på en sikker måte slik at de ikke kan snubles i, trekkes eller gripes.

– Sett ALDRI et TV-apparat på et ustabilt sted.

– Sett ALDRI TV-apparatet på høye møbler (for eksempel skap eller bokhyller) uten å forankre både møbelet og TV-apparatet til en egnet støtte.

– Sett ALDRI TV-apparatet på tøy eller andre materialer som kan være plassert mellom TV-apparatet og støttende møbler.

– Sett ALDRI gjenstander som kan friste barn til å klatre, som leker eller fjernkontroller, oppå TV-apparatet eller møbelet som fjernsynet er plassert på.

Hvis det eksisterende TV-apparatet skal beholdes og flyttes, må de samme

hensynene som ovenfor tas.

Loewe TV-apparater er spesifiserte til Loewe-tilbehør. Vi anbefaler på det sterkeste at du bruker originale Loewe-oppsettøsninger.

Legg merke til instruksene om montering for forskjellige oppsettøsninger! Korresponderende dokumentasjon er inkludert med hvert Loewe-produkt.

Vanlig bruksposisjon for TV-apparatet bør følges. TV-en kan kun brukes når det står oppreist (A). Ved veggmontering kan hellingen være opptil 10 grader (B). TV-en må aldri brukes i portrettstilling (C), liggende (D) eller hengende i taket (E).

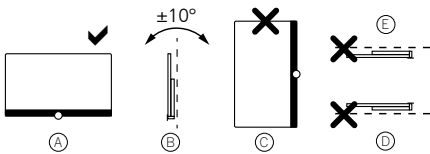

Plasser TV-en slik at den ikke utsettes for direkte sollys og ekstra varme fra radiatorer!

Når du bruker tilbehør fra tredjeparter, må du sikre at du enkelt kan justere TV-en til relevant oppsettøsning.

Når du justerer TV-en, må du sikre at rammen ikke påføres for høyt trykk.

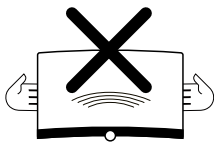

Spesielt i storformatskjermer er det fare for å skade skjermen.

Når du monterer en TV på en holder i henhold til VESA-standard, er det **obligatorisk** å bruke Loewes VESA-adapterbolter. Hvis ikke, kan du skade TV-en.

Loewes VESA-adapterbolter må festes til TV-en med et moment på ca. 4 Nm. Du kan få disse fra Loewe-forhandleren din (du finner ytterligere informasjon i bruksanvisningen på nett).

Når du har pakket ut og satt opp TV-en, må du passe på at barn ikke får tilgang til emballasjen.

Merk også avhendingsinstruksene for emballasje og papp (se kapittel **Miljø/Avhending/Lisenser**).

Tilsyn



Ikke la barn bruke TV-en uten tilsyn, og ikke la dem leke rett ved TV-en.

Apparatet kan velte, flyttes eller bli dratt ned fra stativoverflaten og skade noen.

Ikke la TV-en stå uten tilsyn når den er på.

Volum



Høy musikk kan føre til hørselsskade. Unngå ekstremt lydmodus, spesielt over lang tid og ved bruk av hodetelefoner!

Lyn og torden



Elektrisk overspenning som resultat av lynnedslag kan skade apparatet både via antennesystemet og strømforsyningen.

Når det lynrer og tordner må du dra ut strømledningen og koble alle tilkoblede antenneledninger fra TV-apparatet!

Hvis du har koblet en nettverksledning til LAN-porten, må denne også trekkes ut!

Også når du skal være borte over lengre tid, bør du trekke ut strøm- og antenneledninger fra TV-en.

Rengjøring og vedlikehold / kjemikalier



Koble TV-en fra strømmettet før rengjøring!



Skader forårsaket av kjemikalier kan føre til negative resultater og brann.

TV-en eller tilbehør må aldri utsettes for aggressive (f.eks. etsende) kjemikalier som alkalier eller syrer!

TV-en og fjernkontrollen skal bare rengjøres med en fuktig, myk, ren og fargenøytral klut, uten aggressive eller skurende rengjøringsmidler!

Høytalerpanelet til TV-en er tekstilbelagt. Støvsug overflaten med et mykt børstetilbehør med jevne mellomrom!

For misfarging eller flekker:

Fukt en myk, naturlig farget klut med en rengjøringsløsning eller kommersielt tilgjengelig flekkfjerner og tørk flekken bort forsiktig. Du kan også behandle flekken direkte med en kommersiell flekkfjerner (støvsug støvet).

Ikke fukt stoffdekelet direkte med rengjøringsløsninger eller flekkfjerner (kan føre til flekker)! Ikke bruk løsemidler til å rengjøre stoffet med!

Følg bruksinstruksene til produsenten når du bruker flekkfjerner!

Når du rengjør høytalerpaneler som har blitt utsatt for nikotin, er det større fare for flekkformasjon.

Fjernkontrolloversikt

Avhengig av formål (TV/video/lyd/bilde/apper) og funksjon (f.eks. dr+, EPG, tekst-TV, HbbTV osv.), kan funksjonstilordningen være annerledes enn den som beskrives her.

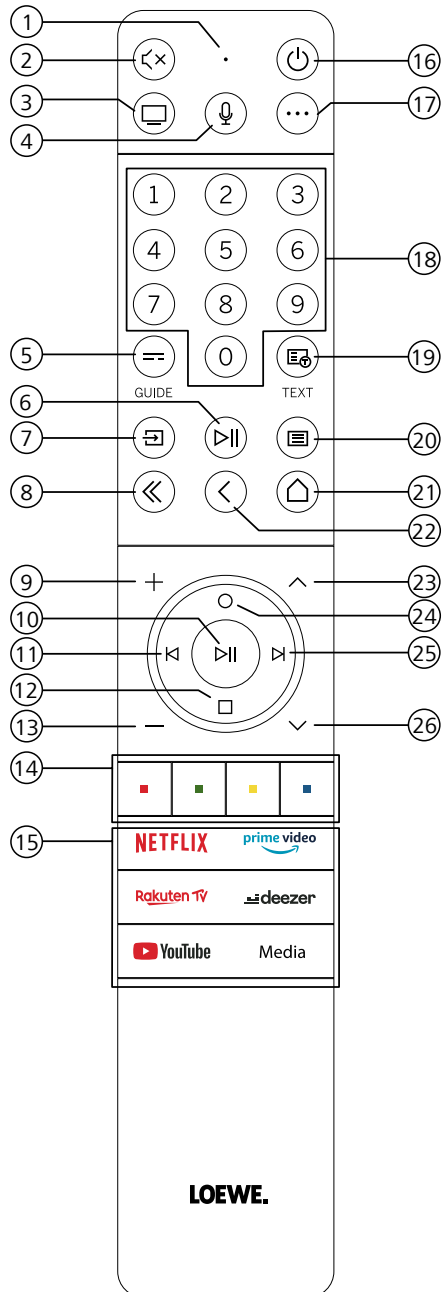

- ① Mikrofon
- ② Demp / ikke demp lyd.
- ③ Åpne TV-modus.
- ④ Trykk og hold inne for å snakke med stemmeassistent.
- ⑤ EPG (elektronisk programguide) på/av.
- ⑥ Trykk kort: Spill av media / sett media på pause eller Start / sett på pause / fortsett tidsforskyvet TV. Trykk lenge: Vis opplyste mediekontrollknapper.
- ⑦ Åpne kildemeny.
- ⑧ Lukk åpen meny/app.
- ⑨ Øk volum.
- ⑩ Når den ikke lyser: Hent kanalliste.
Når den lyser: Spill av media / sett media på pause eller Start / sett på pause / fortsett tidsforskyvet TV.
I menyen: OK-knapp (bekreft valg)
- ⑪ Når den ikke lyser: Gå til venstre i menyen eller Start / sett på pause / fortsett tidsforskyvet TV.
Når den lyser: Hopp bakover
- ⑫ Når den ikke lyser: Gå ned i menyen eller åpne søkemenyen.
Når den lyser: Stopp / avslutt tidsforskyvning (gå tilbake til live).
- ⑬ Reduser volum.
- ⑭ Fargeknapper – Utfør relevant funksjon.
- ⑮ Åpne media og video on demand.
- ⑯ Slår TV-en på eller bytter til standby-modus.
Trykk kort mens TV-en er på: TV-en og alle CEC-kompatible enheter koblet til HDMI-portene settes i standby (System-standby).
- ⑰ Enhetsnøkkel. Med denne knappen kan du kontrollere andre enheter med Loewes fjernkontroll.
- ⑱ Velg kanaler direkte med tallknapper.
- ⑲ Tekst-TV / MediaText av/på.
- ⑳ Trykk kort: Åpne systeminnstillinger.
Trykk lenge: Parer fjernkontrollen med TV-en via Bluetooth.
- ㉑ Åpne startmenyen.
- ㉒ Gå et trinn/nivå tilbake i menyen. Når du ser på TV, trykk for å gå til forrige kanal du så på.
- ㉓ Neste kanal.
- ㉔ Når den ikke lyser: Gå opp i menyen.
Når du ser på TV, trykk for å åpne detaljert informasjon om sendingen.
Når den lyser: Åpner opptaksmenyen.
- ㉕ Når den ikke lyser: Gå til høyre i menyen eller sett avspilling av tidsforskyvet TV på pause og åpne kontrollene for tidsforskyvning.
Når den lyser: Hopp fremover
- ㉖ Forrige kanal.

Merk: Knappetilordningen kan variere avhengig av programvare- eller enhetsversjon.

Posisjonen og funksjonen til koblingspunkter

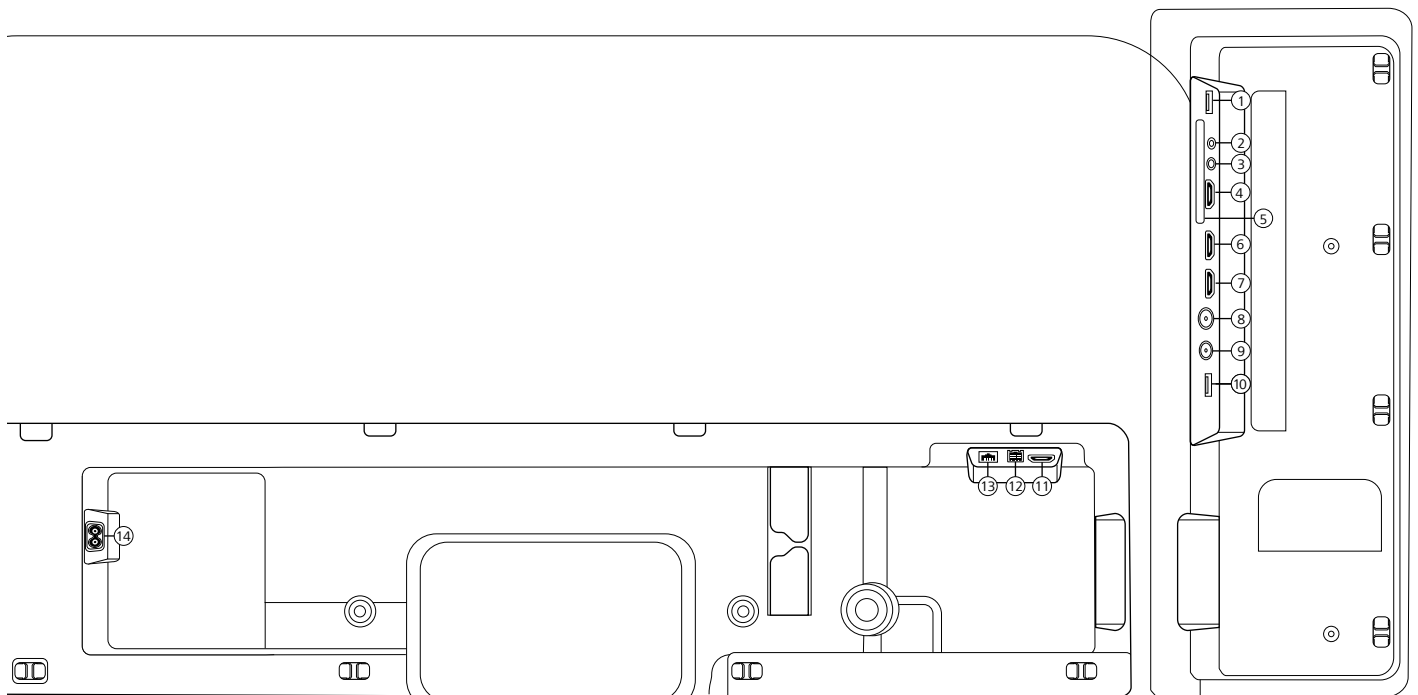

- ① **USB 3.0** – USB-tilkobling
USB type A – USB 3.0 (maks. 1000 mA)
- ② **LYD UT** – Lydutgang
Jack 3,5 mm (analog) V/H
- ③ **SERVICE**
- ④ **HDMI 1** – HDMI-inngang 1
HDMI – Digital video INN / Lyd INN
- ⑤ **COMMON INTERFACE** -CI-spor
(standard V1.4)
- ⑥ **HDMI 2** – HDMI-inngang 2
(med **e**nanced **A**udio **R**eturn **C**hannel)
HDMI – Digital video INN / Lyd INN/UT
- ⑦ **HDMI 3** – HDMI-inngang 3
HDMI – Digital video INN / Lyd INN
- ⑧ **ANT TV** – Jordbasert/kablet
analog / DVB-T / T2 / C HD
IEC-kontakt – 75 Ohm / 5 V / 80 mA
- ⑨ **ANT SAT** – Satellittantenne
DVB-S/S2 HD
F-kontakt – 75 Ohm / 13/18 V / 500 mA
- ⑩ **USB 2.0** – USB-tilkobling
USB type A – USB 2.0 (maks. 500 mA)
- ⑪ **HDMI 4** ¹⁾ – HDMI-inngang 4
HDMI – Digital video INN / Lyd INN
- ⑫ **TOSLINK** – Lydutgang
TOSLINK (digital)
- ⑬ **LAN** – Nettverkstilkobling
RJ-45 – Ethernet / Hurtig Ethernet
- ⑭ **AC INN** – Strømtilkobling
Stikkontakt – 220–240 V – 50/60 Hz

¹⁾ HDMI 4-inngang er ikke tilgjengelig på bild c.32.

Forberede fjernkontrollen

Fjerne batteribeskyttelsen

Fjernkontrollen kommer med batterier. For å gjøre dem klare for bruk, må du fjerne plastfliken som vist under.

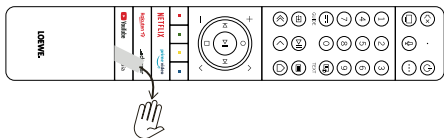

Sette inn eller bytte batterier

Trykk og skyv opp dekselet til batterirommet på toppen av fjernkontrollen.

Bruk kun lekkasjesikre mikroceller av LR 03 (AAA) alkali-mangan-typen. Ikke bruk forskjellige typer batterier og ikke bruk gamle og nye batterier sammen.

Pass på at barn ikke har tilgang til batteriene. Batteriene må ikke utsettes for overdreven varme, som fra direkte solskinn, brann og lignende!

Merk: Posisjonen til batteriene indikeres i batterirommet (i motsatt retning). Følg med på riktig polaritet for + og - når du setter inn batteriene. Ikke følg batterikontaktene (fjærene), men illustrasjonen på bunnen av batterirommet.

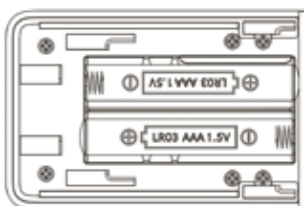

Kast brukte batterier på en miljøvennlig måte (se kapittelet Miljø / Juridisk informasjon).

Skyv dekselet på igjen når du har satt inn batteriene.

Koble til TV-apparatet

Før du kobler til eksterne enheter, må både TV-en og enheten være koblet fra strøm.

TV-kontaktene er skjult under bakdekselet. Fjern bakdekselet og koble til kablene som vist i illustrasjonene nedenfor.

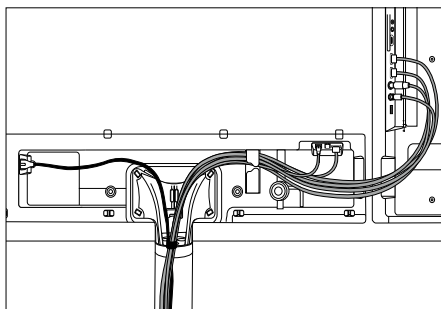
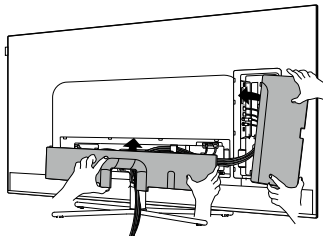

Når du har koblet de eksterne enhetene til TV-en, kan du sette bakdekselet på igjen.

Koble til antenner

Jordbasert / analog kabel / DVB-T/T2/C HD-antenne:

Koble til ledningen til antennen, kabel-TV-systemet eller romantennen i ANT TV-kontakt.

Hvis du vil bruke analoge kabler / DVB-C-tilkobling og en DVB-T-antenne sammen, må du bruke en ekstern antennebryter (tilgjengelig hos forhandleren).

Satellittantenne DVB-S/S2 HD:

Koble til en ledning fra LNB til ANT SAT-kontakten til TV-en.

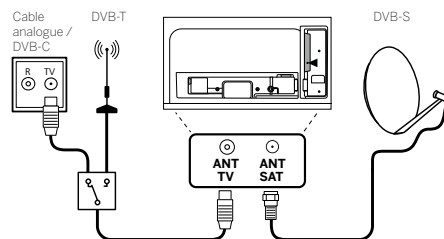

Koble til en ekstern enhet via HDMI-kabel

HDMI-tilkobling (High Definition Multimedia Interface) lar deg overføre digitale video- og lydsignaler fra en avspiller (f.eks. DVD-spiller, Blu-ray-spiller, kamera, TV-mottaker) via én ledning.

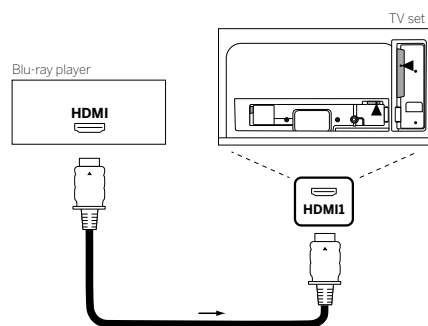

Koble til enheten gjennom en HDMI-ledning med type A-tilkobling (ikke inkludert) i en av HDMI-kontaktene til TV-en. For å få mest ut av egenskapene til TV-en din, anbefaler vi at du bruker en ledning markert med «Premium High-Speed HDMI Cable» eller bedre.

Koble til et lydsystem via HDMI eARC

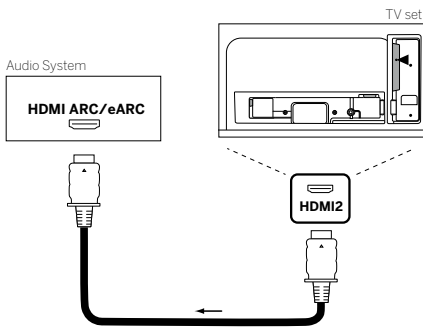

Bruk en HDMI-ledning (ikke inkludert) til å koble TV-ens HDMI eARC-kontakt til HDMI ARC-/eARC-kontakten til et lydsystem eller en lydplanke. Vi anbefaler at du bruker ledninger markert med «Ultra High-Speed HDMI Cable» med type A-tilkobling.

Ultra High-Speed HDMI-ledninger er designet til å støtte den nye eARC-funksjonen i tillegg til videomoduser med høy oppløsning. Standard HDMI-ledning med Ethernet og High Speed HDMI-ledning med Ethernet støtter også eARC.

Koble til et lydsystem via optisk lyd-kabel

Før du kobler til, må du sørge for å fjerne plast-beskyttelsen fra kontaktene.

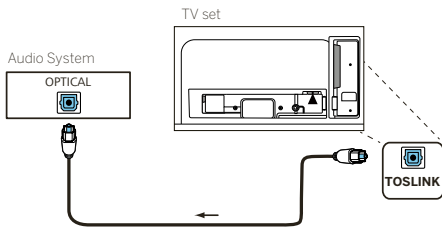

Koble lydutgangen til TV-en markert med TOSLINK til den digitale lydutgangen til et lydsystem.

Koble til et lydsystem via analog lyd-kabel

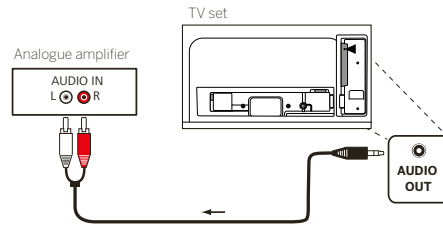

Bruk en stereocinch-/jack-adapter til å koble lydutgangen AUDIO OUT til den analoge lydutgangen til lydsystemet.

Koble til strøm

Koble TV-en til en 220–240 V stikkontakt.

Plugg strømledningen i strømkontakten (AC INN) til TV-en og før ledningen ut av TV-en som vist på bildet under.

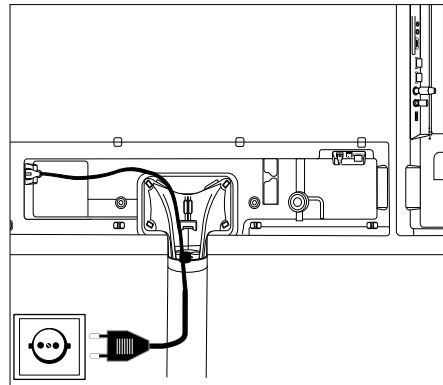

Koble støpselet til strømledningen til en stikkontakt.

Komme i gang – første trinn

Før du starter TV-en for første gang, må du sørge for å fullføre tilkoblingen av eksterne enheter og at TV-en er koblet til strømforsyningen.

1. Trykk på -knappen (standby) på fjernkontrollen for å slå på TV-en.
2. Du ønskes velkommen av installasjonsveiviseren som hjelper deg konfigurere TV-en gjennom noen få enkle trinn.

For å navigere i veiviseren:

- Bruk pilknappene for å velge ønsket element.
- Trykk på OK for å bekrefte det valgte elementet.
- Trykk på -knappen for å gå tilbake et trinn.

TRINN 1 – Velge språk



TRINN 2 – Koble til Internett

Valgfritt trinn. Klikk på høyrepil-knappen for å hoppe over dette trinnet.

Hvis du har koblet TV-en til hjemmenettverket med en Ethernet-ledning og nettverksoppsettet tillater DHCP, kobles du automatisk til Internett.

Du kan eventuelt bruke Wi-Fi-tilkobling. Du må først velge nettverket fra en liste over tilgjengelige nettverk. Du blir deretter bedt om å skrive inn Wi-Fi-passordet. Du kan gjøre dette med tastaturet på skjermen.



TRINN 3 – Velge land

Velg landet du skal bruke TV-en i. Dette lar TV-en installere optimale funksjoner for valgt land.



TRINN 4 – Vilkår og betingelser

Les nøye gjennom all informasjonen om vilkår og betingelser! Hvis du velger å ikke krysse av i én eller flere avmerkingsbokser, blir noen smart-funksjoner slått av. Du kan endre innstillingene senere i [Support]-menyen.

Fortsett til neste trinn ved å velge [OK].



TRINN 5 – Logge inn på VIDAA-kontoen

Valgfritt trinn. Klikk på høyrepil-knappen for å hoppe over dette trinnet.

Logg inn på VIDAA-kontoen din eller registrer deg.

En VIDAA-konto gir deg alle de beste funksjonene på smart-TV-en din og holder den alltid oppdatert.



TRINN 6 – Velge inngangskilde

Velg én av de mulige kildene som standardkilde.



Hvis du valgte TV som standardkilde, får du muligheten til å søke etter kanaler.

Velg hvilket alternativ du vil søke etter kanaler gjennom: [Satellitt], [Antenne], [Kabel]

Angi ønskede søkealternativer og begynn å søke.





Startmeny



Startmenyen er oversiktssiden til TV-en din. Herfra kan du søke etter innhold, administrere inngangskilder eller åpne systeminnstillinger.

Du kan åpne startmenyen ved å trykke på -knappen (hjem).

1. Toppmeny (søk, innganger, systeminnstillinger, profil)

-  Søk – lar deg søke etter apper med nøkkelord.
-  Kilder – Velg inngang eller gi den nytt navn. Du har tilgang til lokalt tilkoblede enheter (som AV, HDMI, USB).
-  Systeminnstillinger – åpner TV-ens oppsettmeny med innstillinger for f.eks. bilde, lyd, nettverk.
-  Profilinformasjon – lar deg logge inn på VIDAA-kontoen din.

- Klokkeslettet vises øverst til høyre på skjermen.

2. Liste over anbefalinger

Denne raden består av en liste over anbefalinger for valgt app. Listen over anbefalinger vises bare for noen apper.

3. Liste over apper

Denne raden består av favoritt-appene dine. Biblioteket med alle installerte apper er tilgjengelig via «Mine apper»-filen i samme rad.

Legge til apper i startmenyen:

- Gå til app-biblioteket ved å åpne «Mine apper»-filen.
- Herfra velger du appen du vil legge til i startmenyen.
- Trykk på -knappen (innstillinger) velg alternativet [Sortering] og bekreft med OK.
- Du kan nå flytte appfilens posisjon i listen med pilene på fjernkontrollen.
- Flytt appfilen til en ny posisjon i øverste rad, og bekreft den nye posisjonen med OK.

4. Ekstra rader

Ekstra rader er dedikert til anbefalinger fra installerte apper.

Elektronisk programguide – EPG

EPG står for elektronisk programguide og gir deg programdetaljer på skjermen. Som med en utskrevet TV-guide, lar dette systemet deg finne ut mer om det du ser på TV-en. I tillegg kan du huske og ta opp programmer.

Trykk på -knappen (EPG) for å åpne/lukke EPG.



Merk:

- EPG er bare tilgjengelig for DVB-kanaler.
- Første gang du starter EPG, startes også en veiviser som veileder deg gjennom de nødvendige forhåndsinnstillingene.
- Avhengig av antallet kanaler du valgte for EPG, kan det ta litt tid før programinformasjonen vises.

Bruke EPG

I kolonnen til venstre ser du en liste over kanaler i den valgte kilde-/kanallisten (f.eks. DVB-C, personlig liste).

 : Bla gjennom kanalliste side for side.

Pil opp/ned: Bla gjennom kanallisten.

Pil venstre/høyre: Bla gjennom programmene.

I kanallisten utheves programmer som går nå med lysere felt. En hvit, lodrett linje indikerer nåværende tidspunkt i programmene.

OK: Henter detaljert informasjon om valgt program.

Rød knapp: Åpner planskjermen.

Grønn knapp: Viser en meny der du kan tilordne farger til spesifikt innhold (f.eks. nyheter, film, sport). Bruk pilene og OK-knappen til å tilordne en farge til ønsket innholdstype. Lukk denne menyen ved å trykke på den grønne knappen. Programmene som tilhører kategoriene du valgte fremheves nå i farge i programguiden.

Gul knapp: Se en liste over gårsdagens programmer.

Blå knapp: Se en liste over morgendagens programmer.

Programoversikt

Bruk pilene til å markere en ønsket kanal i kanallisten.

Trykk kort på OK for å bekrefte valget.

Det nåværende programmet på valgt kanal vises i vinduet øverst til venstre.

Ta opp programmer via EPG

Du kan planlegge opptak av TV-programmer med EPG.

Trykk på OK-knappen for å åpne detaljert informasjon om valgt program.

Velg alternativet [Opptak] og trykk på OK.

Sjekk timer-informasjon og oppdater om nødvendig (f.eks. katalog, start, slutt, opptakstype).

I EPG plasseres opptakssymbolet bak tittelen til programmet.

Huske programmer via EPG

Et program som ikke har startet ennå kan huskes. Når TV-en husker et program, spør den deg om du vil bytte over til kanalen det går på eller om du vil slå på TV-en fra standby-modus når det starter.

Marker ønsket program med pilene.

Trykk på OK-knappen for å åpne detaljert informasjon om valgt program.

Velg alternativet [Påminnelse] og trykk på OK.

I EPG plasseres huskesymbolet bak tittelen til programmet.

Programmering av fjernkontroll for å angi navigasjonsboks

Du kan programmere fjernkontrollen for å bruke den sammen med bestemte navigasjonsbokser. Alt du trenger å gjøre er å skrive inn en numerisk kode på tre siffer.

Du finner en liste over alle tilgjengelige enheter og tilhørende koder i bruksanvisningen på nettet.

Fortsett som følger:

- Først aktiverer du enheten ved å trykke på (enhet)-knappen i tre sekunder.
- Så trykker du og holder inne (enhet)-knappen og (7)-knappen for å bruke navigasjonsboks eller programmeringsmodus. LED blinker to ganger for å bekrefte utførelsen.
- I navigasjonsboksmodus foretar du følgende tre trinn:
 1. For å programmere trykker du og holder inne (enhet)-knappen og OK-knappen i fem sekunder.
 2. LED-indikatorlampen for lyd blinker to ganger.
 3. Oppgi koden nå.

4. LED-indikatorlampen for lyd blinker to ganger for å bekrefte.
5. Trykk på (av/på)-knappen for å teste.
6. Hvis navigasjonsboksen svarer, trykker du på OK-knappen. Dette vil fullføre prosessen og LED vil blinke to ganger for bekrefte. Ellers fortsetter du fra trinn 3 igjen.

Hvis du oppgir feil kode, vil LED blinke i to sekunder for å vise feilen. Nåværende modus forblir aktiv.

Hvis du ikke trykker på hvilken som helst knapp i ti sekunder etter å ha oppgitt koden, vil prosessen avsluttes automatisk. LED-indikatorlampen for lyd lyser opp i to sekunder etterpå for å vise avslutningen.

Automatisk søk

Du kan også søke etter den ønskede enheten fra listen. For å gjøre dette gjør du som følger:

1. For å programmere trykker du og holder inne (enhet)-knappen og OK-knappen i fem sekunder.
2. LED vil lyse opp to ganger for å bekrefte.
3. Naviger opp eller ned på kontrollpanelet for å velge en enhet fra listen.
4. Når du har gjort valget, vil LED lyse opp i ett sekund.
5. Trykk på (av/på)-knappen for å teste.
6. Hvis navigasjonsboksen svarer, trykker du på OK-knappen. Da vil du gå ut av denne modusen og LED vil blinke to ganger for å vise det.

Som nevnt tidligere vil prosessen avsluttes etter en periode uten inndata på ti sekunder. LED lyser opp i to sekunder etterpå for å vise avslutningen.

Programmering av fjernkontroll

Alle knappene unntatt enhets-knappen kan programmeres til å utføre enhetsoperasjonene som ikke er inkludert i den integrerte databasen. Funksjonene til den valgte knappen blir fullstendig eller delvis overskrevet av de nye kodene.

For å gjøre dette må Loewe-fjernkontrollen plasseres sammen med fjernkontrollen som skal erstattes, slik at de infrarøde vinduene er synlige for hverandre med en avstand på 1–5 cm.



Programmeringen i navigasjonsboks-/programmeringsmodus er i gang.

- Først aktiverer du enhetsmodusen ved å trykke på (enhet)-knappen i tre sekunder.
- Så trykker du og holder inne (enhet)-knappen og (7)-knappen for å angi navigasjonsboks eller programmeringsmodus. LED blinker to ganger for å bekrefte utførelsen.

I navigasjonsboksmodus foretar du følgende tre trinn:

1. Trykk og hold inne (enhet)-knappen og den røde (knappen i fem sekunder.
2. Når programmeringsfunksjonen er aktivert, lyser LED opp to ganger for å bekrefte og forblir på.
3. Trykk på knappen på Loewe-fjernkontrollen som skal programmeres. LED lyser én gang.
4. Nå trykker du på den ønskede knappen på den opprinnelige fjernkontrollen.
5. LED-lyset blinker to ganger for å bekrefte og forblir på. Hvis en programmeringsfeil oppstår, vil LED-lyset blinke ti ganger, men forbli på.
6. Gjenta prosedyren eller programmer flere knapper henhold til trinn tre om nødvendig.
7. Til slutt trykker du på (enhet)-knappen eller venter i mer enn ti sekunder uten å trykke på en knapp.

Loewe bild c

Bilddiagonal (i cm / i tommer): 108/43, 81/32
Oppløsning (i piksler): Ultra HD (3840 x 2160), Full HD (1920 x 1080)
EU-energieffektivitetsklasse SDR/HDR: G/G, F/G

Strømforbruk i On-modus maks. i watt: 115, 70
Strømforbruk i standby / nettverksstandby: 0,3 / 0,8
Energiforbruk SDR/HDR kWh/1000 t: 54/82, 28/39

TV

Bordinstallasjon, dreibar

Leveransen omfatter bl.a. bild c og table stand c
bild c.43: B* 97,0 / H 63,0 / DP 6,8 / DT 25,8
bild c.32: B* 72,5 / H 49,4 / DP 7,9 / DT 25,8
Manuelt dreibar (+ / - 20°), skjult kabelføring



Modell

Basaltgrå	43
	32
Krom	floor stand c
Basaltgrå	floor2ceiling stand
	floor stand universal
Svart	wall mount slim 432
	wall mount slim 221
	wall mount universal

Installasjonsalternativer

Andre installasjonsalternativer er mulig. Ta kontakt med en forhandler for råd.

Stativinstallasjoner, dreibare

floor stand c
bild c.43: B* x H x DP x DT | 97,0 x 110,1 x 6,8 x 48,7
bild c.32: B* x H x DP x DT | 72,5 x 96,6 x 7,9 x 48,7
Manuelt dreibar (+/- 45°)
skjult kabelføring
floor2ceiling stand
bild c.43: B* x H x DP x DT = 97,0 x 220-290 x 6,8 x 18,5
bild c.32: B* x H x DP x DT = 72,5 x 220-290 x 7,9 x 17,3
Manuelt dreibar (+/- 110°), justerbar i høyden (220–290 cm),
skjult kabelføring, wall mount slim 432 eller 221 kreves

floor stand universal
bild c.43: B* x H x DP x DT = 97,0 x 101,7 x 6,8 x 48,5
Manuelt dreibar (+/- 40°), skjult kabelføring

Vegginstallasjoner

wall mount slim 432
bild c.43: B* x H x DP x DT = 97,0 x 58,9 x 6,8 x 9,6
Flat montering

wall mount slim 221
bild c.32: B* x H x DP x DT = 72,5 x 45,6 x 7,9 x 8,4
Flat montering

wall mount universal
bild c.43: B* x H x DP x DT | 97,0 x 58,9 x 6,8
bild c.32: B* x H x DP x DT | 72,5 x 45,6 x 7,9
Vippbar montering



Spesifikasjoner i cm: B = bredde, H = høyde, DP = dybde produkt, DT = dybde totalt. Med forbehold om feil og tekniske endringer.
*Der det er satt på Loewe-klips på siden, kan bredden på TV-en øke med opptil 1 cm.

Teknisk informasjon

Loewe bild c

43

32

Bilde	43	32
Bildeskjermopløsning (i piksler)	Ultra HD (3840 x 2160)	Full HD (1920 x 1080)
Displayteknologi	LCD + E-LED	LCD + E-LED
Bildeskjerm diagonal (i cm/tommer) / reaksjonstid (i ms)	108 / 43 / 8	81 / 32 / 6,5
Toppluminans (i cd/m ²) / betraktningvinkel (h/v)	>450 / 178°	>350 / 178°
Ultra HD Scaling / Image+ Active / adaptiv kontrast / 24p	● / — / ● / ●	— / — / ● / ●
HDR (HLG / HDR10 / Dolby Vision™) / WCG	● / ● / ● / ●	● / ● / — / ●
Autodimming video (VBD+) / Autodimming rom (OPC)	— / ●	— / ●
Mottak		
DVB-T2/C/S2 HD ¹ / Multi ATv / Unicable / Dual Channel	● / ● / ● / —	● / ● / ● / —
MPEG / MPEG2 / MPEG4 (H.264) / HEVC (H.265)	● / ● / ● / ●	● / ● / ● / ●
DVB-radio	●	●
Lyd		
Effekt i watt (sinus/musikk) / driver (aktiv + passiv)	2 x 15 / 2 x 30 / 4	2 x 15 / 2 x 30 / 4
Akustisk høytalerkonsept	Speaker box + bass reflex	Speaker box + bass reflex
Magic moment / utstråles forover / utstråles nedover	— / ● / —	— / ● / —
Dolby: Audio / Digital / Digital Plus / Atmos / DTS: HD	● / ● / ● / ● / ●	● / ● / ● / ● / ●
Automatisk volumtilpasning (AVC) / Mimi Defined™	● / —	● / —
Separat bass- og diskantregulering / Loudness	7-Band EQ / —	7-Band EQ / —
Audio out-innstilling: variabel / fast / subwoofer	— / ● / ●	— / ● / ●
Betjening		
Loewe os / Home Screen (inkl. favoritter)	os7 / ●	os7 / ●
Loewe app / Vivid app / my Loewe app (alle: Android + iOS)	— / ● / ●	— / ● / ●
Talestyring med Alexa skills / Vidaa voice	● / ●	● / ●
Elektronisk programguide / EPG-stikkordsøk	● / —	● / —
Mediatekst (HbbTV) / videotekst / sideminne	● / ● / 792	● / ● / 792
Menyspråk / innholdsrelatert hjelp	● ² / ●	● ² / ●
Barnesikring / automatisk utkobling / tidsur	● / ● / ●	● / ● / ●
Instant Channel Zapping / hurtigstartmodus	— / ●	— / ●
Antall stasjoner i kanallisten inkl. AV og radio	10.000	10.000
PIP (AV) ³ / Full PIP / Splitscreen TV: videotekst	— / — / ●	— / — / ●
Programvareoppdatering (via USB / Internett)	● / ●	● / ●
Hotel Mode (Standard / CEC / IP / RS232)	● / — / — / —	● / — / — / —
Multimedia		
Loewe dr+: Lagringskapasitet i GB / USB-opptak / Time-shifting	— / ● / ●	— / ● / ●
Fotoavspiller / musikkavspiller / videoavspiller ⁴	● / ● / ●	● / ● / ●
Digital Media Renderer (inkl. Ultra HD) / Bluetooth-musikkavspiller	● / ●	● / ●
Internett-apper / nettleser / internettradio ⁵	● / ● / ●	● / ● / ●
YouTube / Amazon prime video / Netflix / Disney+	● / ● / ● / ●	● / ● / ● / ●
Tilkoblinger og grensesnitt		
HDMI 2.0b / HDMI 2.1 ⁶	4 x HDMI 2.1	3 x HDMI 2.1
HDCP 2.2 / HDMI-CEC / ARC / eARC	● / ● / ● / ●	● / ● / ● / ●
USB / Bluetooth / Screen Mirroring (Miracast)	2 (1 x USB 3.0) / ● / ●	2 (1 x USB 3.0) / ● / ●
LAN-nettverkstilkobling / WLAN (wifi) integrert	● / ●	● / ●
Common Interface / CI Plus (CI+) 1.4 ECP-sertifisert ⁷	1	1
Digital Audio: optisk TOSLINK / Mini TOSLINK / ARC / eARC	● / — / ● / ●	● / — / ● / ●
Analog lyduttgang variabel / fast (3,5 mm jack)	— / ●	— / ●
Kensington-lås (tyverisikring)	●	●
Energi		
EPREL-registreringsnummer (https://eprel.ec.europa.eu/qr/)	1288779	1387787
Hovedbryter / nettspenning	— / 220-240V, 50/60 Hz	— / 220-240V, 50/60 Hz
Omgivelseslys tilpasning	●	●
WoLAN / WoWLAN / Fast Power-On (med økt forbruk)	● / ● / ●	● / ● / ●
Dimensjoner		
Vekt (ca.) i kg uten installasjonsløsning	12,0	7,3
Vekt (ca.) i kg med standard installasjonsløsning	14,8	10,0
B* x H x D (ca.) i cm uten installasjonsløsning (* inkl. signature flag)	97,0 x 58,9 x 6,8	72,5 x 45,6 x 7,9
B* x H x D (ca.) i cm med wall mount slim (* inkl. signature flag)	97,0 x 58,9 x 9,6	72,5 x 45,6 x 8,4
B* x H x D (ca.) i cm med table stand (* inkl. signature flag)	97,0 x 63,3 x 25,4	72,5 x 49,8 x 25,4
VESA support	300 x 300	100 x 100
Leveransen omfatter		
Høytaler	integrated	integrated
Installasjonsløsning	table stand c	table stand c
Fjernkontroll med batterier	Loewe remote	Loewe remote
Bruksanvisning / strømkabel	● / ● (2 m)	● / ● (2 m)
Tilleggsutstyr		
Utvalg av anbefalte installasjonsløsninger	floor2ceiling stand floor stand universal floor stand c wall mount slim 432 wall mount universal	floor2ceiling stand floor stand c wall mount slim 221 wall mount universal

● = følger med/installert — = følger ikke med/ikke mulig

¹ Mottak av DVB-T2 HD er mulig i utvalgte land.

² bs - cs - da - de - et - en - es - fr - hr - is - it - lv - lt - hu - nl - no - pl - ro - sq - sk - sl - sr - fi - sv - el - be - bg - kk - mk - ru - uk - tr - ar

³ AV-PIP bare mulig i kombinasjon med DVB-T/C/S.

⁴ Via hjemmenettverk og USB.

⁵ Inkl. søkefunksjon.

⁶ Funksjoner bl.a.: enhanced ARC, ALLM, VRR 48–60 Hz, 4K@60 Hz, 18 Gb/s

⁷ CI Plus (CI+) er bakoverkompatibel med CI. Funksjonen er avhengig av hvilke moduler som finnes hos leverandøren.

Miljø

Strømbruk

TV-apparatet er utstyrt med øko-standby-strømforsyning. I standby-modus reduseres strømbruket til lav strøm (se kapitlet **Tekniske data**). Hvis du vil spare enda mer energi, kan du koble enheten fra strømmettet. Merk også at EPG-data (elektronisk programguide) går tapt og at programmerte, tidsinnstilte opptak muligens **ikke** kan utføres av TV-en.

TV-en kobles helt fra strømmettet først når du drar ut strømledningen.

Strømmen som brukes av TV-en under bruk avhenger av systeminnstillingene. For å oppnå verdiene spesifisert i de tekniske dataene, må du deaktivere «Wake-on-LAN»-funksjonen. Hvis du aktiverer denne funksjonen, øker ikke det årlige energiforbruket med mer enn 20 %.

Hvis du aktiverer automatisk lysdemping, tilpasses TV-bildet omgivelseslyset. Dette reduserer strømbruket til TV-en.

Automatisk nedstengning

Hvis TV-en ikke brukes i fire timer (volumjustering, programbytte osv.) settes TV-en automatisk i standby-modus for å spare strøm. Det åpnes et vindu der du kan avbryte nedstengningsprosessen ett minutt før de fire timene utløper.

Avhending

Du har valgt et verdifullt og robust produkt.

Emballasje og papp

Spesialforhandleren din tar seg gjerne av avhendingen av pakkematerialene for deg. Hvis du kaster emballasjen selv, må du sortere materialene i henhold til lokale forordninger. Kast papp og papir i papiravfallet, og folier og isopor i restavfallet.

Apparatet



Loewe-produktet er laget av kvalitetsmaterialer og deler som kan resirkuleres og brukes på nytt.

Dette symbolet betyr at det elektriske og elektroniske utstyret inkl. ledninger må kastes separat fra husholdningsavfall når de når slutten av levetiden.

Du kan returnere det gamle apparatet gratis hos miljøsentraler eller hos forhandleren hvis du kjøper en lignende ny enhet.

Tilleggsdetaljer om retur (også for land utenom EU) er tilgjengelige hos lokale myndigheter. De bidrar til å beskytte miljøet.

Batteriene



De originale batteriene inneholder ikke skadelige stoffer som kadmium, bly eller kvikksølv.

Brukte batterier skal ikke kastes i husholdningsavfallet. Det er gratis å kaste batterier i innsamlingscentre hos forhandleren eller på offentlige innsamlingspunkter.

Lisenser



Dolby, Dolby Vision, Dolby Atmos, Dolby Audio, and the double-D symbol are registered trademarks of Dolby Laboratories Licensing Corporation. Manufactured under license from Dolby Laboratories.

Confidential unpublished works. Copyright © 2012-2020 Dolby Laboratories. All rights reserved.



For DTS patents, see <http://patents.dts.com>. Manufactured under license from DTS, Inc. (for companies headquartered in the U.S./Japan/Taiwan) or under license from DTS Licensing Limited (for all other companies). DTS, DTS-HD, and the DTS-HD logo are registered trademarks or trademarks of DTS, Inc. in the United States and other countries. © 2020 DTS, Inc. ALL RIGHTS RESERVED.



The Bluetooth® word mark and logos are registered trademarks of Bluetooth SIG Inc. and any use of such marks by Loewe Technology GmbH takes place under license. Other trademarks and trade names are those of their respective owners.

Dette apparatet inneholder en programvare som er delvis basert på arbeidet til the Independent JPEG Group.

Dette produktet inneholder programvare utviklet av OpenSSL Project for bruk i OpenSSL Toolkit (<http://www.openssl.org/>).

Denne programvaren leveres av OpenSSL Project («som den er») og eventuelle uttrykte eller underforståtte garantier, inkludert, men ikke begrenset til underforståtte garantier for salgbarhet og egnethet for spesifikke formål fraskrives. OpenSSL Project eller deres bidragsytere vil aldri være ansvarlige for eventuelle direkte, indirekte, tilfeldige, spesielle, eksemplariske skader eller følgeskader (inkludert, men ikke begrenset til anskaffelse av erstatningsgoder eller tjenester, tap av bruk, data eller inntekt eller forstyrrelse av forretninger) uansett hvordan disse oppstår og etter noen ansvarsteori, enten gjennom kontrakt, objektivt ansvar eller skadevoldende forhold (inkludert uaktsomhet eller annet) som oppstår på noen måte som resultat av bruk av programvaren, selv om det advares om muligheten for slik skade.

Dette produktet inneholder kryptografisk programvare skrevet av Eric Young (eay@cryptsoft.com).

Dette produktet inneholder programvare skrevet av Tim Hudson (tjh@cryptsoft.com).

Dette produktet inneholder programvare som ble utviklet av tredjeparter og/eller programvare som er underlagt GNU General Public License (GPL) og/eller GNU Lesser General Public License (LGPL). Du kan sende dem videre og endre dem i henhold til versjon 2 av GNU General Public License eller hver senere versjon som publiseres av Free Software Foundation.

Loewes publisering av dette programmet skjer UTEN NOEN GARANTI ELER STØTTE, spesielt uten underforstått garanti angående MARKEDSMODENHET eller EGNETHET FOR SPESIFIKKE FORMÅL. Du finner detaljer i GNU General Public License. Du kan hente programvaren via Loewes kundeserviceavdeling.

Du kan laste ned GNU General Public License fra:

<http://www.gnu.org/licenses/>.

Teknisk informasjon

Merknader om LCD-skjermen

TV-settet med LCD-skjermen du har kjøpt tilfredsstiller de strengeste kvalitetskravene og har blitt inspisert med tanke på pikselfeil.

Til tross for nøyaktighet og omhu ved produksjon av skjermen, kan vi ikke 100 % garantere at det ikke vil oppstå underpikselfeil grunnet tekniske feil.

Vi ber deg ha forståelse for at denne typen feil, så lenge de skjer innenfor de spesifiserte grensene i standarden (ISO 9241-307, feilklass II), ikke kan anses som enhetsfeil i forhold til garantien. Unngå å vise statiske bilder over lang tid. Det kan oppstå feil på vedvarende bilder.

Informasjon om tilkoblede USB-harddisker

Å koble TV-apparatet fra strømmettet mens det er i bruk eller et utilsiktet avbrudd i strømforsyningen (f.eks. strømbrudd) kan forårsake skade på harddiskens filsystem og dermed tap av innspilte sendinger.

USB-lagringenheten må aldri kobles fra TV-apparatet under en kopieringsprosess. Vi anbefaler at du setter TV-en i standby-modus før du kobler den fra strømmettet.

Loewe er ikke ansvarlige for tap av data på den integrerte harddisken i TV-en din. Vi anbefaler at du lagrer kopier av viktige opptak på en ekstern minneenhet for å unngå tap av data.

Programvareoppdatering

Nåværende programvareversjoner kan lastes ned fra Loewes nettsted (se under) og installeres på TV-en via en USB-minnepinne.

Hvis TV-en er koblet til Internett, kan det oppdateres direkte via Internett.

For mer informasjon om programvareoppdateringen, kan du se bruksanvisningen som kan lastes ned fra nettstedet til Loewe.

Kompatibilitet

Vi kan ikke garantere at Loewe-enheter virker sammen med alt ekstrautstyr som kan kobles til, hverken fra starten av eller permanent.

Apper

Skann QR-koden nedenfor med telefonen og last ned den anbefalte appen.



«my Loewe» er et inngangspunkt til Loewe-verdenen og gir deg tilgang til alle bruksanvisninger til Loewe-produktene dine.

Konformitets-/produsenterklæring



Loewe Technology GmbH erklærer herved at dette produktet oppfyller alle nødvendige krav og andre relevante forordninger fra Direktiv 2014/53/EU og alle gjeldende EU-direktiver.

I frekvensområdet 5150 til 5350 MHz, er denne TV-en begrenset til bruk innendørs i følgende land: Belgia, Bulgaria, Danmark, Estland, Finland, Frankrike, Hellas, Italia, Irland, Kroatia, Kypros, Latvia, Litauen, Luxembourg, Malta, Nederland, Polen, Portugal, Romania, Slovakia, Slovenia, Spania, Storbritannia, Sverige, Tsjekia, Tyskland, Ungarn, Østerrike.

Du finner den fullstendige konformitetserklæringen i produkt delen på:

www.loewe.tv/int/support

WLAN – Effekt-/frekvensområde:
< 100 mW på 2400–2483,5 Mhz og 5150–5725 MHz

Bluetooth – Effekt-/frekvensområde:
< 10 mW bei 2,4 GHz

Merke

Loewe Technology GmbH
Industriestraße 11
D-96317 Kronach
www.loewe.tv

© Loewe Technology GmbH, Kronach

Informasjonen i dette dokumentet kan endres uten varsel og utgjør ingen forpliktelser for Loewe Technology GmbH.

Med enerett, inkludert oversettelse, tekniske modifikasjoner og feil.

Wprowadzenie

Serdecznie dziękujemy za wybór marki Loewe i zaufanie.

Decydując się na produkt firmy Loewe wybrałeś nie tylko nowoczesny i innowacyjny technicznie telewizor, ale również postawiłeś na ponadczasowy design, bardzo wysoką ostrość i jakość obrazu, znakomity dźwięk podczas oglądania filmów i słuchania muzyki, a także intuicyjną obsługę za pomocą pilota Loewe, smartfona lub tabletu.

W skrócie: Loewe oznacza optymalną rozrywkę domową.

Życzymy dużo przyjemności z korzystania z systemu Premium Home Entertainment firmy Loewe i cieszymy się, że jesteś naszym klientem.

Mając na uwadze bezpieczne i długotrwałe bezawaryjne użytkowanie zestawu, przed uruchomieniem telewizora należy zapoznać się z rozdziałem **Bezpieczeństwo/ostrzeżenia** na następnej stronie.

Spis treści

Wprowadzenie.....	54
Specyfikacja dostarczonego zestawu	54
Dokumentacja.....	54
Umieszczenie tabliczki znamionowej.....	54
Bezpieczeństwo/ostrzeżenia	55
Mapowanie przycisków pilota.....	57
Położenie i funkcje gniazd podłączeniowych ..	58
Przygotowanie pilota	59
Wkładanie lub wymiana baterii.....	59
Podłączenie telewizora.....	59
Podłączenie anten	59
Podłączenie urządzenia zewnętrznego za pomocą przewodu HDMI.....	59
Podłączenie do systemu audio za pomocą HDMI eARC	60
Podłączenie do systemu audio za pomocą przewodu optycznego audio	60
Podłączenie do systemu audio za pomocą przewodu analogowego audio ...	60
Podłączenie do sieci elektrycznej.....	60
Uruchomienie – pierwsze kroki	60
Menu główne.....	61
Elektroniczny przewodnik telewizyjny – EPG...	62
Dane techniczne	63
Troska o środowisko	65
Utylizacja	65
Licencje	65
Informacje techniczne.....	66
Zgodność/deklaracja producenta	66
Stopka redakcyjna	66

Specyfikacja dostarczonego zestawu

- Telewizor
- Instrukcja montażu
- Moduł obrotowy
- Płyta podstawy stelażu stołowego
- Zestaw startowy:
 - Pilot zdalnego sterowania z dwiema bateriami alkalicznymi typu AAA
 - Przewód zasilający
 - Instrukcja obsługi (niniejszy dokument)
 - Instrukcja instalacji podstawy stołowej
 - Śruby do elementów instalacyjnych
- Zestaw narzędzi do elementów instalacyjnych

Dokumentacja

Ta część instrukcji obsługi zawiera podstawowe informacje. Urządzenie zostało przekazane do użytku. Po pierwszym uruchomieniu można je skonfigurować przy pomocy intuicyjnej instrukcji obsługi.

Szczegółową instrukcję obsługi z opisem funkcji i właściwości nowego telewizora Loewe można pobrać w wersji elektronicznej ze strony internetowej Loewe.

Należy pamiętać, że szczegółowa instrukcja obsługi może nie być dostępna natychmiast po wprowadzeniu produktu do obrotu.



Instrukcja obsługi jest regularnie aktualizowana.

Tutaj znajdziesz szczegółową instrukcję obsługi:

www.loewe.tv/int/support

Znajdziesz tam również FAQ (często zadawane pytania).





Umieszczenie tabliczki znamionowej

Etykieta z numerem modelu i napięciem nominalnym znajduje się z tyłu telewizora.

Bezpieczeństwo/ostrzeżenia

Dla własnego bezpieczeństwa i uniknięcia zbędnych uszkodzeń urządzenia należy dokładnie zapoznać się i przestrzegać poniższych środków ostrożności.

Objaśnienie symboli

-  Ten symbol wskazuje na ryzyko związane z użyciem wysokiego napięcia.
-  Ten symbol sygnalizuje użytkownikowi istnienie innych, określonych zagrożeń.
-  Ten symbol ostrzega przed niebezpieczeństwami związanymi z ogniem.
-  Ten symbol wskazuje na zagrożenia związane z ostrymi krawędziami.

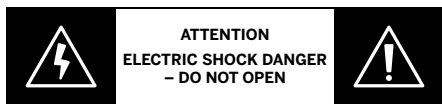

Nie wolno demontować panelu tylnego urządzenia

Ostrzeżenie: Podczas otwierania lub zdejmowania panelu tylnego istnieje zagrożenie porażenia prądem elektrycznym i odniesienia poważnych obrażeń spowodowanych wysokim napięciem.



Nigdy samodzielnie nie otwieraj panelu tylnego. Naprawy i czynności konserwacyjne telewizora należy powierzyć wykwalifikowanemu personelowi autoryzowanego serwisu telewizyjnego. Skontaktuj się ze sprzedawcą urządzenia lub naszym działem obsługi klienta.

Przeznaczenie i warunki otoczenia

-  Opisany telewizor jest przeznaczony wyłącznie do odbioru i odtwarzania sygnałów telewizyjnych i dźwiękowych.
-  Telewizor przeznaczony jest do pomieszczeń suchych (pokoje dzieńne i przestrzenie biurowe). Nie wolno eksploatować urządzenia w pomieszczeniach o wysokiej wilgotności (np. łaźni, sauna) ani na zewnątrz.

Wysoka wilgotność i nagromadzenie kurzu prowadzą do upływności prądu w urządzeniu. Może to doprowadzić do obrażeń ciała i uszkodzenia telewizora przez napięcie elektryczne lub pożar.

Jeśli telewizor zostanie przeniesiony z zimna do ciepłego pomieszczenia, przed włączeniem zasilania należy odczekać około jednej godziny ze względu na kondensację.

Nie wolno ustawiać na telewizorze przedmiotów napełnionych cieczą. Należy chronić telewizor przed kapiącą i przyskającą wodą.



Świece i inne otwarte źródła ognia należy przez cały czas trzymać z dala od telewizora, aby zapobiec rozprzestrzenieniu ognia.



Materiały, które zastosowaliśmy w opisywanym urządzeniu, są zgodne ze wszystkimi przepisami. Nie można jednak wykluczyć przenikania substancji. Dlatego zalecamy unikanie stałego kontaktu żywności z telewizorem.

Temperatura otoczenia: 5°C – 35°C

Wilgotność względna (bez kondensacji): 20% – 80%

Ciśnienie atmosferyczne: 800–1114 hPa (0–2000 m n.p.m.)

Przewożenie i przenoszenie

 Niewłaściwe obchodzenie się z urządzeniem podczas przewożenia/przenoszenia może doprowadzić do uszkodzenia telewizora i obrażeń ciała.

 Ekran składa się ze szkła lub plastiku i może pęknąć w przypadku niewłaściwego obchodzenia się z urządzeniem.

Telewizor powinien przenosić co najmniej dwie osoby. Telewizor należy przewozić w pozycji pionowej.

Podczas transportu nie należy naciskać na szkło lub plastik.

Prawidłowe rozpakowanie telewizora zostało przedstawione w instrukcji obsługi 1.

Aby uniknąć uszkodzenia mechanicznej konstrukcji telewizora i podstawy, należy zdjąć telewizor z podstawy i przenieść oddzielnie obie części. Jeśli telewizor ma zostać zainstalowany w nowym miejscu, do jego demontażu potrzebne są co najmniej dwie osoby.

Przewód zasilający / źródło zasilania

 Jeśli zauważysz coś niezwykłego lub urządzenie wykazuje powtarzające się usterki, należy natychmiast odłączyć wtyczkę przewodu zasilającego od gniazdka elektrycznego.

 Nieprawidłowe napięcie może spowodować uszkodzenie telewizora.

Opisany telewizor można podłączyć wyłącznie do sieci elektrycznej o napięciu i częstotliwości wskazanej na tabliczce znamionowej za pomocą dostarczonego w zestawie przewodu zasilającego.

Wtyczka przewodu zasilającego telewizora musi być łatwo dostępna, aby odłączenie urządzenia od zasilania było możliwe w każdej chwili.

Odłączając wtyczkę przewodu zasilającego od gniazdka elektrycznego nie należy ciągnąć za przewód, ale za obudowę wtyczki. W przeciwnym razie przewody we wtyczce mogłyby zostać uszkodzone i spowodować zwarcie elektryczne podczas ponownego podłączenia wtyczki.

Przewód zasilający z uszkodzoną izolacją może doprowadzić do porażenia prądem i stanowi ryzyko wystąpienia pożaru. Nigdy nie wolno stosować uszkodzonego przewodu zasilającego.

Jeśli stosujesz przenośny rozgąęziacz do podłączenia telewizora, nie wolno łączyć kolejno kilku rozgąęziaczy.

Cyrkulacja powietrza i wysokie temperatury



Podobnie jak inne urządzenia elektroniczne opisywany telewizor potrzebuje powietrza do chłodzenia. Utrudniona cyrkulacja powietrza może doprowadzić do pożaru.

Dlatego nie wolno blokować otworów wentylacyjnych znajdujących się na panelu tylnym telewizora. Nie wolno nakrywać telewizora.

Montaż na ścianie:

Należy pozostawić co najmniej 10 cm wolnej przestrzeni wokół telewizora – po bokach, powyżej i poniżej.

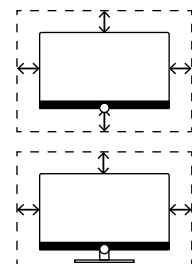

Podstawa stołowa / nóżka: Należy pozostawić co najmniej 10 cm wolnej przestrzeni wokół telewizora – po bokach i powyżej.

Ciała obce



Ciała obce wewnątrz telewizora mogą doprowadzić do zwarcia elektrycznego i pożaru.

Istnieje niebezpieczeństwo obrażeń ciała i uszkodzenia urządzenia.

Dlatego należy zapobiec przedostawaniu się metalowych elementów, igieł, spinaczy do papieru, płynów, wosku itp. poprzez otwory wentylacyjne w panelu tylnym do wnętrza telewizora.

Jeśli cokolwiek przedostanie się do wnętrza urządzenia, należy natychmiast odłączyć wtyczkę przewodu zasilającego telewizora od gniazdka elektrycznego i skontaktować się z działem obsługi klienta w celu przeprowadzenia kontroli.

Instalacja



Telewizor mógłby upaść, powodując poważne obrażenia ciała lub śmierć. Wielu obrażeń, zwłaszcza u dzieci, można uniknąć zachowując proste środki ostrożności:

– Należy ZAWSZE korzystać z szafek lub podstaw oraz sposobów montażu zalecanych przez producenta telewizora.

– Telewizor ustawić WYŁĄCZNIE na meblu stanowiącym bezpieczną podstawą dla urządzenia.

– Brzeg telewizora nie powinien być NIGDY wysunięty poza mebel, na którym urządzenie zostało ustawione.

– Należy ZAWSZE pouczyć dzieci o zagrożeniach spowodowanych wspinaniem się na meble w celu dotknięcia telewizora lub jego elementów sterujących.

– Należy ZAWSZE poprowadzić przewody podłączone do telewizora w ten sposób, aby nie można ich pociągnąć lub chwycić, ani się o nie potknąć.

– Nie wolno NIGDY ustawiać telewizora na niestabilnych powierzchniach.

– Nie wolno NIGDY ustawiać telewizora na wysokich meblach (kredensach lub biblioteczkach) bez odpowiedniego umocowania zarówno mebla, jak i telewizora.

– Pod telewizorem ustawionym na meblu nie wolno NIGDY podkładać serwetki lub innej tkaniny.

– Nie wolno NIGDY umieszczać na telewizorze lub meblu, na którym ustawiony jest telewizor, przedmiotów, które mogłyby zachęcić dzieci do wspinania się, np. zabawki i piloty zdalnego sterowania.

Jeśli istniejący telewizor zostanie zachowany i przeniesiony w inne miejsce, należy również stosować się do powyższych zasad.

Telewizory Loewe są przeznaczone do akcesoriów Loewe. Zdecydowanie zalecamy stosowanie oryginalnych elementów instalacyjnych Loewe.

Należy zwrócić uwagę na wskazówki dotyczące montażu różnych możliwych elementów instalacyjnych! Odpowiednia dokumentacja jest dołączona do każdego produktu Loewe.

Należy przestrzegać zwykłej pozycji użytkownika telewizora. Telewizor można obsługiwać wyłącznie w orientacji poziomej, w pozycji pionowej (A). W przypadku montażu na ścianie nachylenie może wynosić maksymalnie 10 stopni (B). Nie wolno obsługiwać telewizora zainstalowanego w orientacji pionowej (C), ułożonego poziomo (D) ani zawieszzonego nad głową na suficie (E).

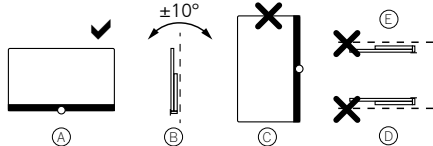

Telewizor należy ustawić w ten sposób, aby nie był narażony na bezpośrednie działanie światła słonecznego ani ciepła z grzejników!

W przypadku zastosowania akcesoriów innych producentów należy upewnić się, że telewizor można łatwo dostosować do odpowiednich elementów instalacyjnych.

Podczas regulacji telewizora należy upewnić się, że nacisk wywierany na ramę

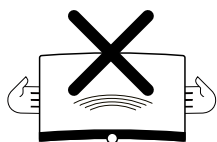

telewizora nie jest zbyt duży. Szczególnie

w przypadku telewizorów wielkoformatowych istnieje niebezpieczeństwo uszkodzenia telewizora.

Montaż telewizora na uchwycie zgodnym ze standardem VESA wymaga **obowiązkowo** zastosowania śrub adaptera VESA. W przeciwnym razie może dojść do uszkodzenia telewizora.

Śruby adaptera Vesa Loewe należy dokręcić do telewizora z momentem obrotowym ok. 4 Nm. Można je uzyskać u sprzedawcy produktów Loewe (więcej informacji można znaleźć w instrukcji obsługi online).

Upewnij się, że po rozpakowaniu i ustawieniu telewizora materiały użyte do opakowania przez nieostrożność nie dostaną się w ręce dzieci.

Należy również zwrócić uwagę na wskazówki dotyczące utylizacji opakowania i kartonu (więcej informacji można znaleźć w rozdziale **Troska o środowisko | Utylizacja | Licencje**).

Nadzór nad dziećmi



Nie pozwól dzieciom bez nadzoru obsługiwać telewizora ani bawić się w jego bezpośrednim sąsiedztwie!

Telewizor mógłby zostać przewrócony, przesunięty lub ściągnięty z powierzchni, na której jest ustawiony, i spowodować obrażenia ciała.

Nie wolno pozostawiać włączonego telewizora bez nadzoru!

Poziom głośności



Stuchanie głośnej muzyki może doprowadzić do uszkodzenia słuchu. Należy unikać słuchania dźwięku przy ustawieniu maksymalnego poziomu głośności, zwłaszcza przez dłuższy czas i podczas korzystania ze słuchawek!

Burze



Przebiecia elektryczne spowodowane uderzeniem pioruna mogą uszkodzić telewizor zarówno poprzez system antenowy, jak i poprzez sieć elektryczną.

Podczas burzy należy odłączyć wtyczkę przewodu zasilającego od gniazdka elektrycznego oraz wszystkie podłączone przewody antenowe od telewizora!

Jeśli podłączyłeś przewód sieciowy do portu LAN, odłącz go również!

Również w przypadku dłuższej nieobecności należy odłączyć wtyczkę przewodu zasilającego od gniazdka elektrycznego oraz wszystkie podłączone przewody antenowe od telewizora.

Czyszczenie i konserwacja / stosowanie środków chemicznych



Przed czyszczeniem odłączyć telewizor od zasilania!



Uszkodzenia spowodowane środkami chemicznymi mogą doprowadzić do niekorzystnych skutków i spowodować pożar.

Nie wolno narażać telewizora ani akcesoriów na działanie żrących (np. powodujących korozję) środków chemicznych, jak zasady i kwasy!

Do czyszczenia telewizora, ekranu i pilota należy używać wyłącznie czystej, miękkiej, wilgotnej i neutralnej kolorystycznie ściereczki, bez stosowania żrących lub szorujących środków czyszczących!

Panel głośników w telewizorze pokryty jest materiałem tekstylnym. Należy regularnie odkurzać powierzchnię za pomocą nasadki z miękką szczotką!

W przypadku zanieczyszczeń lub plam: Namocz miękką i niebarwioną sztucznie ściereczkę w roztworze detergentu lub dostępnym w sprzedaży odplamiaczem i delikatnie zetrzyj plamy! Plamy można również usunąć bezpośrednio za pomocą dostępnego w sprzedaży odplamiacza na sucho w sprayu (usuń najpierw kurz).

Nie wolno bezpośrednio zwilżać tkaniny pokryciowej roztworem detergentu ani odplamiaczem (ryzyko powstania okrągłych plam)! Nie wolno stosować rozpuszczalników do czyszczenia tkaniny!

Stosując odplamiacz należy przestrzegać wskazówek podanych przez producenta!

Podczas czyszczenia paneli głośników, narażonych na działanie nikotyny, istnieje zwiększone ryzyko powstania okrągłych plam.

Mapowanie przycisków pilota

W zależności od wybranego trybu (TV / wideo / audio / zdjęcia / aplikacje) i funkcji (np. dr+, EPG, teletext, HbbTV itp.) przyporządkowanie przycisków może się różnić od opisanego w tej części.

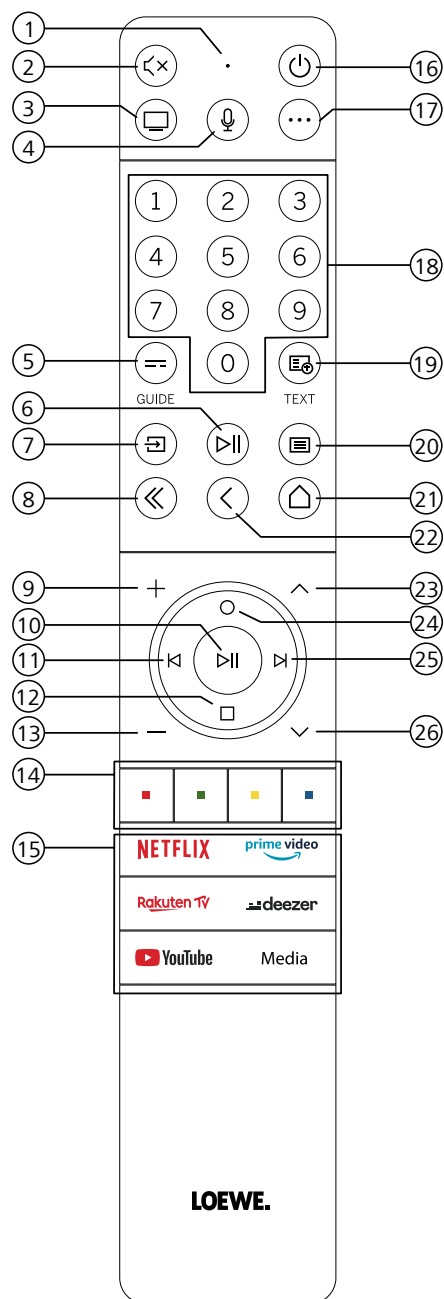

- ① Mikrofon
- ② Wyciszenie lub włączenie dźwięku.
- ③ Wybór trybu TV.
- ④ Naciśnij i przytrzymaj przycisk, aby komunikować się z asystentem głosowym.
- ⑤ Wł./wyt. elektronicznego przewodnika telewizyjnego (EPG)
- ⑥ Krótkie naciśnięcie: odtwarzanie / wstrzymanie lub uruchomienie odtwarzania materiałów multimedialnych / zatrzymanie odtwarzania / kontynuacja oglądania telewizji w trybie Timeshift. Długie naciśnięcie: podświetlenie przycisków sterowania odtwarzaniem materiałami multimedialnymi.
- ⑦ Wybór menu źródła sygnału.
- ⑧ Zamknięcie wyświetlanego menu/aplikacji.
- ⑨ Zwiększenia poziomu głośności.
- ⑩ Jeśli niepodświetlony: wybór listy kanałów. Jeśli podświetlony: odtwarzanie / wstrzymanie lub uruchomienie odtwarzania materiałów multimedialnych / zatrzymanie odtwarzania / kontynuacja oglądania telewizji w trybie Timeshift. W menu: Przycisk OK (zatwierdzenie wyboru)
- ⑪ Jeśli niepodświetlony: przejście w lewo w menu albo uruchomienie odtwarzania / wstrzymanie odtwarzania materiałów multimedialnych / kontynuacja oglądania telewizji w trybie Timeshift. Jeśli podświetlony: przeskok do tyłu
- ⑫ Jeśli niepodświetlony: przejście w dół w menu albo otwarcie menu wyszukiwania. Jeśli podświetlony: zatrzymanie/zakończenie nagrywania w trybie Timeshift (powrót do transmisji na żywo).
- ⑬ Zmniejszenia poziomu głośności.
- ⑭ Kolorowe przyciski – wykonują odpowiednie funkcje w danym momencie.
- ⑮ Dostęp do multimedii i wideo na żądanie.
- ⑯ Włączenia telewizora lub przetączenie do trybu czuwania. Krótkie naciśnięcie przy włączonym zasilaniu telewizora: telewizor i wszystkie urządzenia obsługujące funkcję CEC podłączone do portów HDMI zostaną przetączone do trybu czuwania (tryb czuwania systemu).
- ⑰ Przycisk DEVICE. Przycisk umożliwia sterowanie innymi urządzeniami za pomocą pilota Loewe.
- ⑱ Wybór kanałów bezpośrednio za pomocą przycisków numerycznych.
- ⑲ Wł./wyt. teletextu/MediaText
- ⑳ Krótkie naciśnięcie: wybór ustawień systemu. Długie naciśnięcie: Parowanie pilota zdalnego sterowania z telewizorem przez Bluetooth.
- ㉑ Wyświetlenie menu głównego.
- ㉒ Następny/poprzedni poziom w menu. Podczas oglądania telewizji przetączenie do poprzednio oglądanego kanału.
- ㉓ Wybór następnego kanału.
- ㉔ Jeśli niepodświetlony: przejście w górę w menu. Podczas oglądania telewizji naciśnięcie przycisku spowoduje wyświetlenie szczegółowych informacji o programie. Jeśli podświetlony: otwieranie menu nagrywania.
- ㉕ Jeśli niepodświetlony: przejście w prawo w menu albo wstrzymanie odtwarzania w trybie Timeshift i wyświetlenie elementów sterujących funkcji „pauzy na żywo”. Jeśli podświetlony: przeskok do przodu
- ㉖ Poprzedni kanał.

Uwaga: Przyporządkowanie przycisków może się różnić w zależności od wersji oprogramowania lub urządzenia.

Polozenie i funkcje gniazd podlaczeniowych

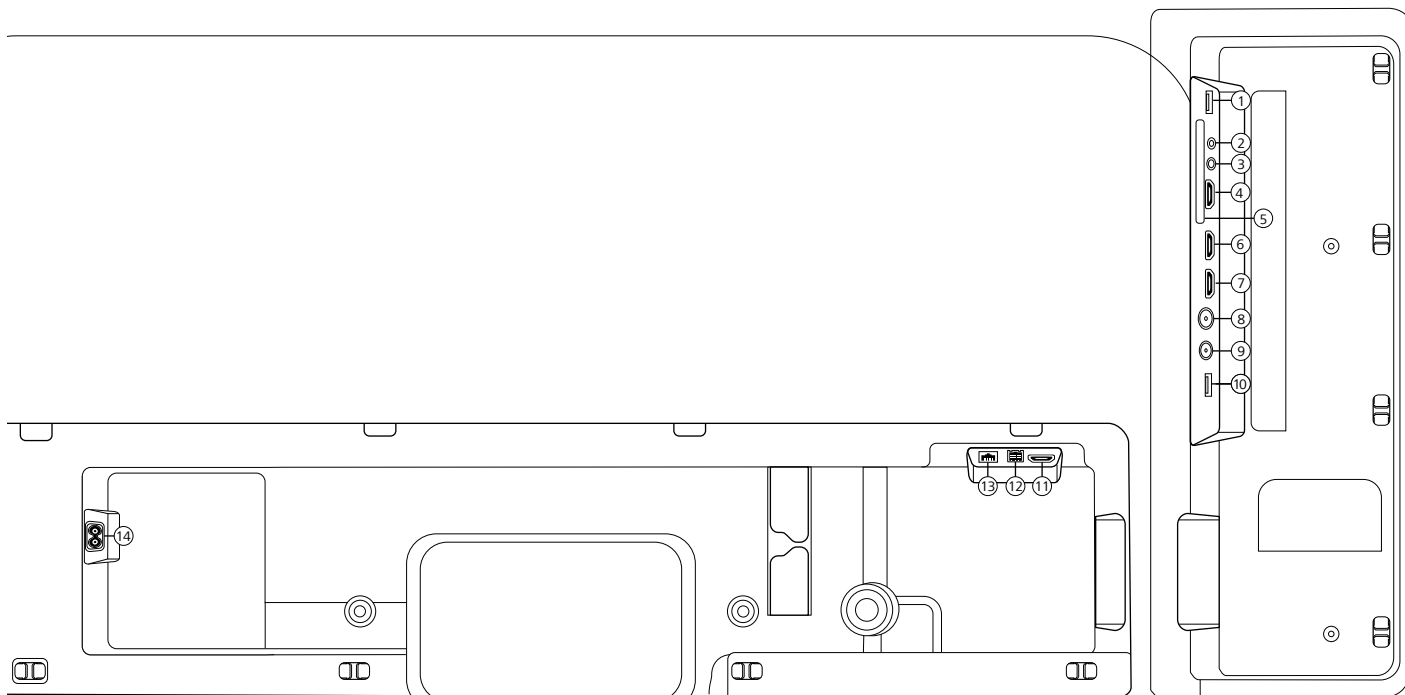

- ① **USB 3.0** – gniazdo do podłączenia pamięci USB...
Pamięć USB typu A – USB 3.0 (maks. 1000 mA)
- ② **AUDIO OUT** – gniazdo wyjściowe audio
Gniazdo 3,5 mm (analogowe) L/P
- ③ **SERVICE**
- ④ **HDMI 1** – gniazdo wejściowe HDMI 1
Gniazdo HDMI – cyfrowe wejście wideo, wejście/
audio
- ⑤ **COMMON INTERFACE** – gniazdo CI
(standard V1.4)
- ⑥ **HDMI 2** – gniazdo wejściowe HDMI 2
(obsługa ulepszanego kanału zwrotnego audio
(eARC))
Gniazdo HDMI – cyfrowe wejście wideo, wejście/
wyjście audio
- ⑦ **HDMI 3** – gniazdo wejściowe HDMI 3
Gniazdo HDMI – cyfrowe wejście wideo,
wejście audio
- ⑧ **ANT TV** – gniazdo do podłączenia przewodu ante-
nowego telewizji naziemnej / analogowej telewizji
kablowej / DVB-T/T2/C HD
Gniazdo IEC – 75 omów, 5 V, 80 mA
- ⑨ **ANT SAT** – gniazdo do podłączenia anteny sateli-
tarnej DVB-S/S2 HD
Gniazdo F – 75 omów, 13/18 V, 500 mA
- ⑩ **USB 2.0** – gniazda do podłączenia pamięci USB
Pamięć USB typu A – USB 2.0 (maks. 500 mA)
- ⑪ **HDMI 4**¹⁾ – gniazdo wejściowe HDMI 4
Gniazdo HDMI – cyfrowe wejście wideo, wejście
audio
- ⑫ **TOSLINK** – gniazdo wyjściowe audio
Gniazdo TOSLINK (cyfrowe)
- ⑬ **LAN** – gniazdo do podłączenia sieciowego
RJ-45 – Ethernet/Fast Ethernet
- ⑭ **AC IN** – gniazdo do podłączenia przewodu zasil-
jącego
Gniazdo elektryczne: 220–240 V~, 50/60 Hz

¹⁾ Wejście HDMI 4 nie jest dostępne w urządzeniu bild c.32.

Przygotowanie pilota

Usunięcie zabezpieczenia baterii

Pilot jest dostarczany z bateriami. Aby przygotować pilota do pracy, należy usunąć plastikowy pasek, jak pokazano poniżej.

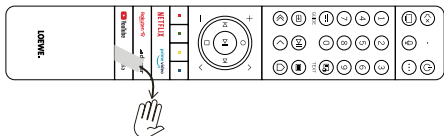

Wkładanie lub wymiana baterii

Naciśnij i zsuń osłonę pojemnika na baterie, znajdującą się w górnej części pilota.

Należy stosować wyłącznie szczelne mikroogniwa typu LR 03 (AAA) alkaliczno-manganowe. Nie wolno stosować różnych typów baterii ani łączyć starych i nowych baterii.

Uważaj, aby baterie nie dostały się w ręce dzieci. Używanych baterii nie wolno narażać na nadmierne działanie ciepła, np. bezpośrednie działanie promieni słonecznych, ognia itp.

Uwaga: Ułożenie baterii (w przeciwnych kierunkach) jest oznakowane w pojemniku na baterie. Baterie należy zainstalować zgodnie z oznaczeniami (+) i (-). Nie należy kierować się stykami baterii (sprężynami), ale rysunkiem umieszczonym na spodzie pojemnika na baterie.

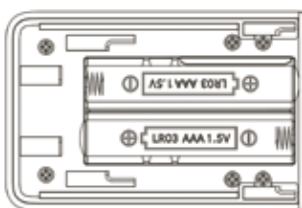

Zużyte baterie należy usuwać w sposób przyjazny dla środowiska (patrz rozdział Troska o środowisko | Utylizacja).

Po zainstalowaniu baterii nasuń z powrotem osłonę.

Podłączenie telewizora

Przed podłączeniem do jakiegokolwiek urządzenia zewnętrznego upewnij się, że zasilanie telewizora i urządzenia jest wyłączone.

Złącza TV są ukryte pod tylną pokrywą. Zdejmij tylną pokrywę i podłącz kable w sposób pokazany na poniższych ilustracjach.

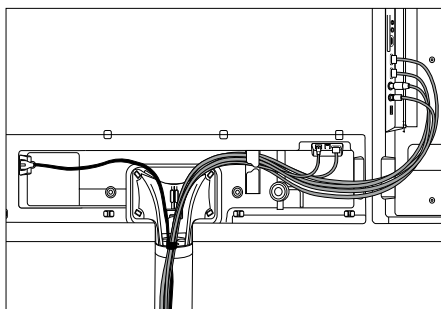
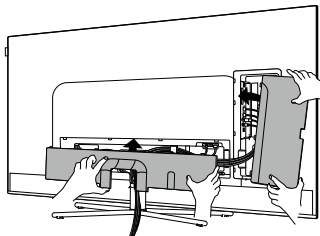

Po podłączeniu urządzeń zewnętrznych do telewizora załóż tylną osłonę.

Podłączenie anten

Antena telewizji naziemnej / analogowej telewizji kablowej / DVB-T/T2/C HD:

Podłącz przewód antenowy, systemu telewizji kablowej lub anteny pokojowej do gniazda ANT TV.

Jeśli chcesz równocześnie używać przewodów analogowych/telewizji kablowej DVB-C i anteny DVB-T, wykorzystaj przełącznik anteny zewnętrznej (dostępny u sprzedawcy urządzenia).

Antena satelitarna DVB-S/S2 HD:

Podłącz przewód podłączeniowy z konwertera satelitarnego LNB do gniazda ANT SAT w telewizorze.

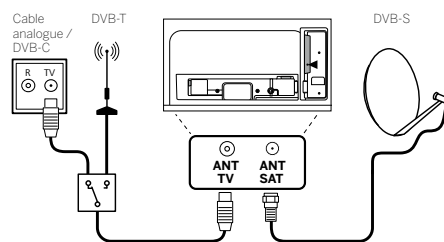

Podłączenie urządzenia zewnętrznego za pomocą przewodu HDMI

Gniazda podłączeniowe HDMI (High Definition Multimedia Interface) umożliwiają przesyłanie cyfrowych sygnałów wideo i audio z odtwarzacza (np. odtwarzacza DVD, odtwarzacza Blu-ray, kamery, dekodera) za pomocą pojedynczego przewodu.

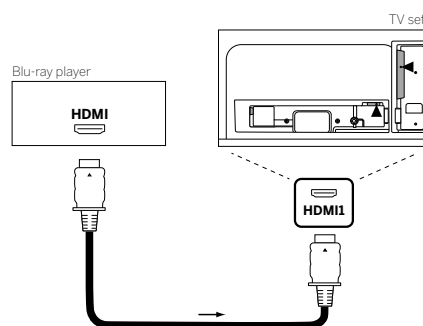

Podłącz urządzenie za pomocą przewodu HDMI ze złączem typu A (sposo zestawu) do jednego z gniazd HDMI w telewizorze. Aby w pełni wykorzystać możliwości telewizora, należy zastosować przewód oznaczonego „Premium High-Speed HDMI Cable” lub lepszego.

Podłączenie do systemu audio za pomocą HDMI eARC

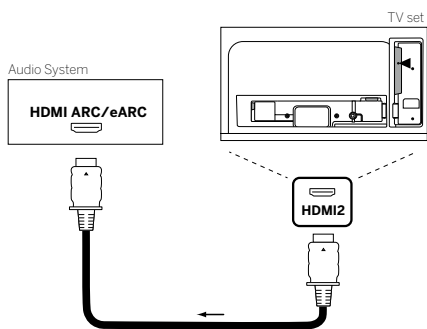

Zastosuj przewód HDMI (spoza zestawu) do podłączenia gniazda HDMI eARC w telewizorze do gniazda HDMI ARC/eARC systemu audio lub zestawu soundbar. Zalecane jest zastosowanie przewodu oznaczonego „Ultra High-Speed HDMI Cable” ze złączem typu A.

Przewody Ultra High Speed HDMI są przeznaczone do obsługi nowej funkcji eARC, oprócz trybów video o najwyższej rozdzielczości. Przewody Standard HDMI z ethernetem oraz High Speed HDMI z ethernetem będą również obsługiwać funkcję eARC.

Podłączenie do systemu audio za pomocą przewodu optycznego audio

Przed podłączeniem sprawdź, czy plastikowe nasadki ochronne zostały usunięte ze złączy przewodu.

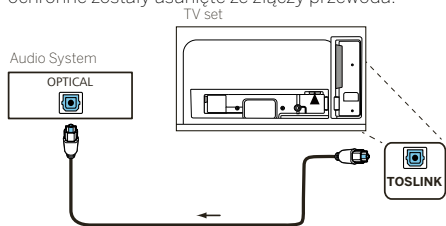

Podłącz wyjście audio w telewizorze oznaczone TOS-LINK do cyfrowego wejścia audio w systemie audio.

Podłączenie do systemu audio za pomocą przewodu analogowego audio

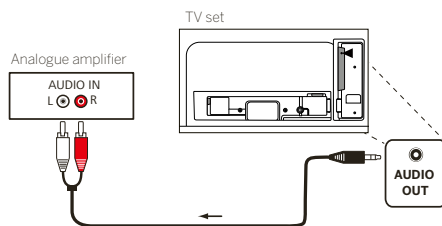

Wykorzystaj przewód adaptera stereo cinch/jack do podłączenia wyjścia audio AUDIO OUT z wejściem analogowym audio w systemie audio.

Podłączenie do sieci elektrycznej

Telewizor należy podłączyć do gniazdka elektrycznego 220–240 V.

Podłącz przewód zasilający do gniazda AC IN w telewizorze i poprowadź przewód z telewizora w sposób pokazany na poniższym rysunku.

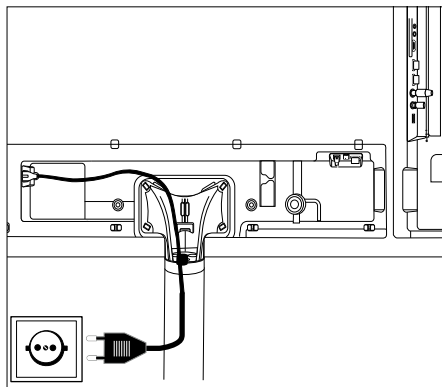

Podłącz wtyczkę przewodu zasilającego do gniazdka elektrycznego.

Uruchomienie – pierwsze kroki

Przed pierwszym uruchomieniem telewizora należy upewnić się, że podłączenie urządzeń zewnętrznych zostało zakończone, a telewizor jest podłączony do sieci elektrycznej.

1. Naciśnij przycisk (STANDBY) na pilocie, aby włączyć telewizor.
2. Pojawi się kreator instalacji, który pomoże skonfigurować telewizor w kilku prostych krokach.

Aby poruszać się po kreatorze instalacji

- Użyj przycisków strzałek do wyborużądanego elementu.
- Naciśnij przycisk OK, aby zatwierdzić wybrany element.
- Naciśnij przycisk , aby cofnąć się o jeden krok.

KROK 1 – Wybierz język



KROK 2 – Połączenie z internetem

Krok opcjonalny. Jeśli chcesz pominąć ten krok, naciśnij przycisk strzałki w prawo.

Jeśli podłączyłeś telewizor do sieci domowej za pomocą przewodu Ethernet, a konfiguracja sieci zezwala na wykorzystanie DHCP, zostaniesz automatycznie połączony z internetem.

Ewentualnie możesz skorzystać z połączenia Wi-Fi. Najpierw należy wybrać swoją sieć z listy dostępnych sieci. Pojawi się prośba o wprowadzenie hasła Wi-Fi. Można wpisać hasło korzystając z klawiatury ekranowej.



KROK 3 – Wybierz kraj

Wybierz kraj, w którym telewizor będzie używany. Umożliwi to zainstalowanie w telewizorze optymalnych funkcji dla wybranego kraju.



KROK 4 – Zasady i warunki

Uważnie przeczytaj wszystkie podane informacje o zasadach i warunkach! Jeśli zdecydujesz się odznaczyć niektóre lub wszystkie pola wyboru, niektóre lub wszystkie inteligentne funkcje zostaną wyłączone. Można zmienić te ustawienia później w menu [Wsparcie]. Przejdź do następnego kroku wybierając [OK].



KROK 5 – Zaloguj się na koncie VIDAA

Krok opcjonalny. Jeśli chcesz pominąć ten krok, naciśnij przycisk strzałki w prawo.

Zaloguj się swoim istniejącym na koncie VIDAA lub utwórz nowe.

Konto VIDAA zapewnia wszystkie najlepsze funkcje inteligentnego telewizora i zawsze je aktualizuje.



KROK 6 – Wybór źródła sygnału

Wybierz jedno z dostępnych wejść jako domyślne źródło sygnału.



Wybór telewizora jako domyślnego źródła sygnału umożliwia dostrojenie kanałów.

Wybierz jedną z opcji, z której chcesz dostroić kanały: [Satelita], [Antena], [Kabel]

Ustaw żądane opcje strojenia i rozpocznij strojenie.

Menu Home

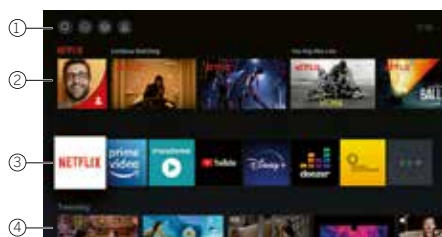

Menu Home to główna strona menu telewizora. W tym menu możesz wyszukiwać treści, zarządzać źródłami sygnału lub wprowadzać ustawienia systemu.

Możesz wejść do menu głównego naciskając przycisk (HOME).

1. Górne menu (Search, Inputs, System Settings, Profile)

- 1. Search (wyszukiwanie) – umożliwia wyszukiwanie aplikacji według słów kluczowych.
 - 2. Sources (źródła sygnału) – umożliwia wybór lub zmianę nazwy źródła sygnału. Możesz uzyskać dostęp do lokalnie podłączonych urządzeń (np. AV, HDMI, USB).
 - 3. System settings (ustawienia systemu) – umożliwia otwarcie menu konfiguracji telewizora, np. ustawienia obrazu, dźwięku, sieci.
 - 4. Profile information (informacje o profilu) – umożliwia użytkownikowi zalogowanie się na koncie VIDAA.
- Godzina jest wyświetlana w prawym górnym narożniku ekranu.

2. Lista zaleceń

Wiersz zawiera listę zaleceń dotyczących aktualnie wybranej aplikacji. Lista zaleceń wyświetla się tylko w przypadku niektórych aplikacji.

3. Lista aplikacji

Wiersz zawiera listę ulubionych aplikacji. Biblioteka wszystkich zainstalowanych aplikacji jest dostępna po otwarciu kafelka „My Apps” (moje aplikacje) w tym samym wierszu.

Dodanie aplikacji do menu głównego:

- Wejść do biblioteki aplikacji, otwierając kafelek „My Apps” (moje aplikacje).
- W bibliotece wybierz aplikację, którą chcesz dodać do menu głównego.
- Naciśnij przycisk (SETTINGS), wybierz opcję [Sortuj] i zatwierdź naciskając przycisk OK.
- Możesz teraz przenieść kafelek aplikacji na liście za pomocą przycisków strzałek na pilocie.
- Przenieś kafelek aplikacji na nową pozycję w górnym rzędzie aplikacji i zatwierdź ją naciskając przycisk OK.

4. Dodatkowe wiersze

Dodatkowe wiersze są przeznaczone na zalecenia z zainstalowanych aplikacji.

Elektroniczny przewodnik telewizyjny – EPG

EPG (Electronic Programme Guide) oznacza elektroniczny przewodnik telewizyjny, który udostępnia szczegółowe informacje o aktualnym programie. Dzięki systemowi, podobnie jak w przypadku drukowanego przewodnika telewizyjnego, można uzyskać informacje o bieżącym programie. Ponadto można zapamiętać programy, a także zaprogramować nagrania.

Aby otworzyć/zamknąć elektroniczny przewodnik telewizyjny (EPG), naciśnij przycisk (EPG).



Uwaga:

- Elektroniczny przewodnik telewizyjny (EPG) jest dostępny tylko dla stacji DVB.
- Przy pierwszym uruchomieniu elektronicznego przewodnika telewizyjnego (EPG), uruchomi się kreator, który poprowadzi przez niezbędne ustawienia wstępne.
- W zależności od liczby stacji wybranych do elektronicznego przewodnika telewizyjnego (EPG) wyświetlenie informacji o programie może zająć trochę czasu.

Obsługa elektronicznego przewodnika telewizyjnego (EPG)

W lewej kolumnie znajduje się lista stacji wybranego źródła sygnału/lista stacji (np. DVB-C, lista osobista).

Przyciski ^/∨: przewijanie listy stacji strona po stronie.

Przyciski strzałek góra/dół: przewijanie listy stacji.

Przyciski strzałek w lewo/prawo: przewijanie programów.

Na liście stacji aktualnie uruchomione programy zaznaczone są jaśniejszymi polami. Biała pionowa linia wskazuje aktualny czas w uruchomionych programach.

Przycisk OK: wyświetlenie informacji o wybranym programie.

Przycisk czerwony: otwarcie okna harmonogramów.

Przycisk zielony: wyświetlenie menu, w którym można przypisać kolory do określonych treści telewizyjnych (np. wiadomości, filmy, sport). Użyj przycisków strzałek i przycisku OK, aby przypisać żądany typ treści do określonego koloru. Zamknij menu naciskając zielony przycisk. Programy należące do wybranych kategorii są zaznaczone kolorami w przewodniku telewizyjnym.

Przycisk żółty: wyświetlenie listy programów z poprzedniego dnia.

Przycisk niebieski: wyświetlenie listy programów z następnego dnia.

Podgląd programów

Za pomocą przycisków strzałek zaznacz żądaną stację na liście stacji.

Naciśnij krótko przycisk OK, aby zatwierdzić wybór.

W lewym górnym oknie wyświetlany jest aktualny program wybranej stacji.

Nagrywanie programów przy pomocy elektronicznego przewodnika telewizyjnego (EPG)

Korzystając z elektronicznego przewodnika telewizyjnego (EPG) można wygodnie zaprogramować nagrywanie programów telewizyjnych za pomocą timera.

Naciśnij przycisk OK, aby otworzyć szczegółowe informacje o wybranym programie.

Wybierz opcję [Nagrywanie] i naciśnij przycisk OK.

Sprawdź dane timera i zaktualizuj w razie potrzeby (np. folder, początek, koniec, typ nagrania).

W elektronicznym przewodniku telewizyjnym (EPG) za tytułem programu znajduje się symbol nagrywania.

Zapamiętywanie programów za pomocą elektronicznego przewodnika telewizyjnego (EPG)

Program, który jeszcze się nie rozpoczął, można zapamiętać. W przypadku zapamiętanych programów telewizor zapyta na początku programu, czy powinien odpowiednio zmienić kanał, czy włączyć się z trybu czuwania.

Zaznacz żądany program za pomocą przycisków strzałek.

Naciśnij przycisk OK, aby otworzyć szczegółowe informacje o wybranym programie.

Wybierz opcję [Przypomnienie] i naciśnij przycisk OK.

We elektronicznym przewodniku telewizyjnym (EPG) za tytułem programu znajduje się symbol zapamiętania.

Programowanie pilota do wykorzystania z dekoderem STB

Istnieje możliwość zaprogramowania pilota do wykorzystania z niektórymi dekoderni STB. Wystarczy wprowadzić trzycyfrowy kod numeryczny.

Listę wszystkich dostępnych urządzeń i ich kody można znaleźć w instrukcji obsługi on-line.

Przeprowadź następujące czynności:

- Najpierw aktywuj tryb urządzenia naciskając i przytrzymując przycisk (⋯) (DEVICE) przez trzy sekundy.
- Następnie naciśnij i przytrzymaj przyciski (⋯) (DEVICE) i (7), aby przejść do trybu STB lub LEARN. Wskaźnik LED zacznie pulsować dwa razy, aby potwierdzić wykonanie.
- W trybie STB przeprowadź następujące czynności:
 - Aby zaprogramować, naciśnij i przytrzymaj przyciski (⋯) (DEVICE) i **OK** przez pięć sekund.
 - Wskaźnik audio pulsuje dwa razy.
 - Teraz wprowadź kod.

- Wskaźnik audio pulsuje raz, aby potwierdzić.
- Naciśnij przycisk (ON/OFF), aby przetestować.
- Jeśli przystawka STB zareaguje, naciśnięcie przycisku **OK** spowoduje zakończenie procedury, a wskaźnik LED zacznie pulsować dwa razy w celu potwierdzenia. W przeciwnym razie przeprowadź ponownie procedurę od punktu 3.

W przypadku wprowadzenia nieprawidłowego kodu wskaźnik LED zaświeci się na dwie sekundy informując o wystąpieniu błędu. Bieżący tryb pozostanie aktywny.

Jeśli przez dziesięć sekund po wprowadzeniu kodu nie zostanie naciśnięty żaden przycisk, procedura zakończy się automatycznie. Następnie wskaźnik audio zaświeci się na dwie sekundy informując o zakończeniu.

Wyszukiwanie automatyczne

Można również wyszukać żądane urządzenie z listy. Aby to wykonać, należy przeprowadzić następujące czynności:

- Naciśnij i przytrzymaj przyciski (⋯) (DEVICE) i **OK** przez pięć sekund.
- Wskaźnik LED zaświeci się dwa razy, aby potwierdzić.
- Poruszaj się w górę lub w dół za pomocą panelu sterowania, aby wybrać urządzenie z listy.
- Po wyborze wskaźnik LED zaświeci się na jedną sekundę.
- Naciśnij przycisk (ON/OFF), aby przetestować.
- Jeśli przystawka STB zareaguje, naciśnięcie przycisku **OK** spowoduje wyjście z tego trybu, a wskaźnik LED zacznie pulsować dwa razy informując o pomyślnym zakończeniu.

Ponownie w przypadku braku sygnału przez dziesięć sekund procedura zostanie zakończona. Wskaźnik LED zaświeci się na dwie sekundy informując o zakończeniu.

Zaprogramowanie pilota zdalnego sterowania

Wszystkie przyciski, z wyjątkiem przycisku DEVICE, można zaprogramować do sterowania urządzeniami, które nie są zawarte w zintegrowanej bazie danych. Wówczas funkcje wybranego przycisku zostaną całkowicie lub częściowo zastąpione nowymi kodami.

Aby to wykonać, pilota Loewe należy ustawić z pilotem przeznaczonym do wymiany w ten sposób, aby okienka odbioru sygnału podczerwieni znajdowały się w jednej linii w odległości 1–5 cm.



Procedura zaprogramowania rozpoczyna się w trybie STB/LEARN.

- Najpierw aktywuj tryb urządzenia naciskając i przytrzymując przycisk (⋯) (DEVICE) przez trzy sekundy.
- Następnie naciśnij i przytrzymaj przyciski (⋯) (DEVICE) i (7), aby przejść do trybu STB lub LEARN. Wskaźnik LED zacznie pulsować dwa razy, aby potwierdzić wykonanie.
- W trybie STB przeprowadź następujące czynności:
 - Naciśnij i przytrzymaj przycisk (⋯) (DEVICE) i czerwony przycisk [] przez pięć sekund.
 - Wskaźnik LED zaświeci się dwa razy w celu potwierdzenia i pozostanie włączony, jeśli funkcja programowania przycisków jest aktywna.
 - Naciśnij przycisk na pilocie Loewe, który chcesz zaprogramować. Wskaźnik LED pulsuje jeden raz.
 - Teraz naciśnij żądany przycisk na oryginalnym pilocie.
 - Wskaźnik LED pulsuje dwa razy w celu potwierdzenia i pozostanie włączony. W przypadku wystąpienia błędu programowania przycisku wskaźnik LED pulsuje dziesięć razy, a następnie pozostanie włączony.
 - Jeśli to konieczne, powtórz procedurę lub zaprogramuj więcej przycisków postępując zgodnie z punktem 3.
 - Na koniec naciśnij przycisk (⋯) (DEVICE) lub odczekaj dłużej niż dziesięć sekund nie naciskając przycisku.

Loewe bild c

Przekątna ekranu (w cm / w calach): 108/43, 81/32
Rozdzielczość (w pikselach): Ultra HD (3840 x 2160), Full HD (1920 x 1080)
Klasa efektywności energetycznej UE SDR/HDR: G/G, F/G

Maks. pobór mocy w trybie On, w W: 115, 70
Pobór mocy w trybie czuwania/trybie czuwania sieciowego: 0,3 / 0,8
Zużycie energii SDR/HDR kWh/1000 h: 54/82, 28/39

TV

Rozwiązanie stołowe, obrotowe

Zakres dostawy obejmuje bild c i table stand c w kolorze chromu
bild c.43: S* x 97,0 / W 63,0 / GP 6,8 / GC 25,8
bild c.32: S* x 72,5 / W 49,4 / GP 7,9 / GC 25,8
ręcznie obracany (+/- 20°), ukryty przewód



	Model
■ Szary bazaltowy	43
	32
■ Chrom	floor stand c
■ Szary bazaltowy	floor2ceiling stand
	floor stand universal
■ Czarny	wall mount slim 432
	wall mount slim 221
	wall mount universal

Opcje ustawienia

Możliwe są dodatkowe opcje ustawienia. Sprzedawca chętnie udzieli porady w tym zakresie.

Stojak, obrotowy

floor stand c
bild c.43: S* x W x GP x GC | 97,0 x 110,1 x 6,8 x 48,7
bild c.32: S* x W x GP x GC | 72,5 x 96,6 x 7,9 x 48,7
ręcznie obracany (+/- 45°)
ukryty przewód
floor2ceiling stand
bild c.43: S* x W x GP x GC = 97,0 x 220-290 x 6,8 x 18,5
bild c.32: S* x W x GP x GC = 72,5 x 220-290 x 7,9 x 17,3
ręcznie obracany (+/- 110°), regulacja wysokości (220-290 cm),
ukryty przewód, wymagane wall mount slim 432 lub 221
floor stand universal
bild c.43: S* x W x GP x GC = 97,0 x 101,7 x 6,8 x 48,5
ręcznie obracany (+/- 40°), ukryty przewód

Rozwiązania naścienne

wall mount slim 432
bild c.43: S* x W x GP x GC = 97,0 x 58,9 x 6,8 x 9,6
montaż na płasko
wall mount slim 221
bild c.32: S* x W x GP x GC = 72,5 x 45,6 x 7,9 x 8,4
montaż na płasko
wall mount universal
bild c.43: S* x W x GP x GC | 97,0 x 58,9 x 6,8
bild c.32: S* x W x GP x GC | 72,5 x 45,6 x 7,9
montaż z wychyleniem



Informacje techniczne

Loewe bild c

43

32

Obraz		
Rozdzielczość ekranu (w pikselach)	Ultra HD (3840 x 2160)	Full HD (1920 x 1080)
Technologia wyświetlacza	LCD + E-LED	LCD + E-LED
Przekątna ekranu (w cm / calach) / czas reakcji (w ms)	108 / 43 / 8	81 / 32 / 6,5
Maksymalna luminancja (w cd/m ²) / kąt widzenia (h/v)	>450 / 178°	>350 / 178°
Ultra HD Scaling / Image+ Active / kontrast adaptacyjny / 24p	● / — / ● / ●	— / — / ● / ●
HDR (HLG / HDR10 / Dolby Vision™) / WCG	● / ● / ● / ●	● / ● / — / ●
Automatyczne przyciemnianie video (VBD+) / automatyczne przyciemnianie do jasności otoczenia (OPC)	— / ●	— / ●
Odbiór		
DVB-T2/C/S2 HD ¹ / Multi ATv / Unicable / Dual Channel	● / ● / ● / —	● / ● / ● / —
MPEG / MPEG2 / MPEG4 (H.264) / HEVC (H.265)	● / ● / ● / ●	● / ● / ● / ●
DVB-Radio	●	●
Dźwięk		
Moc w W (sinus / muzyka) / sterownik (aktywny + pasywny)	2 x 15 / 2 x 30 / 4	2 x 15 / 2 x 30 / 4
Akustyczna koncepcja głośników	Speaker box + bass reflex	Speaker box + bass reflex
Magic moment / emisja dźwięku na wprost / emisja dźwięku w dół	— / ● / —	— / ● / —
Dolby: Audio / Digital / Digital Plus / Atmos / DTS: HD	● / ● / ● / ● / ●	● / ● / ● / ● / ●
Automatyczne dostosowanie poziomu głośności (AVC) / Mimi Defined™	● / —	● / —
Oddzielna regulacja basów i sopranów / Loudness	7-Band EQ / —	7-Band EQ / —
Ustawienie audio-out: zmienne / stałe / subwoofer	— / ● / ●	— / ● / ●
Obsługa		
Loewe os / Home Screen (wraz z Ulubionymi)	os7 / ●	os7 / ●
Aplikacja Loewe / aplikacja Vivid / aplikacja my Loewe (wszystkie: Android + iOS)	— / ● / ●	— / ● / ●
Sterowanie głosowe poprzez Alexa skills / Vidaa voice	● / ●	● / ●
Elektroniczna nawigacja po programach / wyszukiwanie haseł EPG	● / —	● / —
Tekst multimedialny (HbbTV) / tekst wideo / pamięć stron	● / ● / 792	● / ● / 792
Menu językowe / pomoc dla treści	● ² / ●	● ² / ●
Ochrona przed dziećmi / automatyczne wyłączenie / timer	● / ● / ●	● / ● / ●
Instant Channel Zapping / tryb szybkiego uruchamiania	— / ●	— / ●
Liczba stacji na liście nadawców, w tym AV i radiowe	10.000	10.000
PIP (AV) ³ / Full PIP / Splitscreen TV: teletext	— / — / ●	— / — / ●
Aktualizacja oprogramowania (przez USB / Internet)	● / ●	● / ●
Tryb hotelowy (standard / CEC / IP / RS232)	● / — / — / —	● / — / — / —
Multimedia		
Loewe dr+: Rozmiar pamięci w GB / nagrywanie przez USB / funkcja Timeshift	— / ● / ●	— / ● / ●
Odtwarzacz zdjęć / odtwarzacz muzyki / odtwarzacz wideo ⁴	● / ● / ●	● / ● / ●
Digital Media Renderer (włącznie z Ultra HD) / odtwarzacz muzyki przez bluetooth	● / ●	● / ●
Aplikacje internetowe / przeglądarka internetowa / radio internetowe ⁵	● / ● / ●	● / ● / ●
YouTube / Amazon prime video / Netflix / Disney+	● / ● / ● / ●	● / ● / ● / ●
Przyłącza i interfejsy		
HDMI 2.0b / HDMI 2.1 ⁶	4 x HDMI 2.1	3 x HDMI 2.1
HDCP 2.2 / HDMI-CEC / ARC / eARC	● / ● / ● / ●	● / ● / ● / ●
USB / bluetooth / Screen Mirroring (Miracast)	2 (1 x USB 3.0) / ● / ●	2 (1 x USB 3.0) / ● / ●
Zintegrowane przyłącze sieciowe LAN / WLAN (Wi-Fi)	● / ●	● / ●
Common Interface / certyfikat CI Plus (CI+) 1.4 ECP ⁷	1	1
Digital Audio: optyczne TOSLINK / Mini TOSLINK / ARC / eARC	● / — / ● / ●	● / — / ● / ●
Analogowe wyjście audio zmienne / stałe (jack 3,5 mm)	— / ●	— / ●
Kensington lock (zabezpieczenie antykradzieżowe)	●	●
Energia		
Numer rejestracyjny EPREL (https://eprel.ec.europa.eu/qr/)	1288779	1387787
Wyłącznik sieciowy / napięcie sieciowe	— / 220-240V, 50/60 Hz	— / 220-240V, 50/60 Hz
Dostosowanie do oświetlenia otoczenia	●	●
WoLAN / WoWLAN / Fast Power-On (ze zwiększonym zużyciem energii)	● / ● / ●	● / ● / ●
Wymiary		
Ciężar (ok.) w kg bez podstawy/uchwyty ściennego	12,0	7,3
Ciężar (ok.) w kg ze standardową podstawą	14,8	10,0
S* x W x G (ok.) w cm bez podstawy/uchwyty ściennego (* z signature flag)	97,0 x 58,9 x 6,8	72,5 x 45,6 x 7,9
S* x W x G (ok.) w cm z wall mount slim (* z signature flag)	97,0 x 58,9 x 9,6	72,5 x 45,6 x 8,4
S* x W x G (ok.) w cm z table stand (* z signature flag)	97,0 x 63,3 x 25,4	72,5 x 49,8 x 25,4
VESA support	300 x 300	100 x 100
Zakres dostawy		
Głośnik	integrated	integrated
Podstawa/uchwyt ścienny	table stand c	table stand c
Pilot zdalnego sterowania z bateriami	Loewe remote	Loewe remote
Instrukcja obsługi / przewód sieciowy	● / ● (2 m)	● / ● (2 m)
Opcjonalne akcesoria		
Wybór polecanych podstaw/uchwyty ściennych	floor2ceiling stand floor stand universal floor stand c wall mount slim 432 wall mount universal	floor2ceiling stand floor stand c wall mount slim 221 wall mount universal

● = jest/zainstalowany — = brak/możliwy

¹ Odbiór DVB-T2 HD jest możliwy w wybranych krajach.

² bs - cs - da - de - et - en - es - fr - hr - is - it - lv - hu - nl - no - pl - ro - sq - sk - sl - sr - fi - sv - el - be - bg - kk - mk - ru - uk - tr - ar

³ AV-PIP możliwe tylko w połączeniu z DVB-T/C/S.

⁴ Przez sieć domową i USB.

⁵ Z funkcją wyszukiwania.

⁶ Niektóre funkcje: enhanced ARC, ALLM, VRR 48-60 Hz, 4K@60 Hz, 18 Gb/s

⁷ CI Plus (CI+) jest kompatybilny wstecznie do CI. Funkcja zależy od dostępności modułu dostawcy.

All product and company names are trademarks™ or registered® trademarks of their respective holders. Use of them does not imply any affiliation with or endorsement by them. Prawo do zmian technicznych, ograniczonej dostępności, omyłek oraz zmian w cenniku zastrzeżone. Wykraczające poza podane ograniczenia oferty usług mają charakter indywidualny i są rozliczane indywidualnie.

Troska o środowisko

Pobór mocy

Telewizor jest wyposażony w zasilacz eco-standby. W trybie czuwania pobór mocy spada do niskiego poziomu (patrz rozdział **Dane techniczne**). W celu uzyskania dodatkowej oszczędności energii należy odłączyć urządzenie od zasilania. Należy jednak pamiętać, że dane elektronicznego przewodnika telewizyjnego (EPG) zostaną utracone i prawdopodobnie telewizor **nie będzie** w stanie nagrywać audycji zaprogramowanych za pomocą timera.

Telewizor zostanie całkowicie odłączony od sieci elektrycznej dopiero po odłączeniu wtyczki przewodu zasilającego od gniazdka elektrycznego.

Pobór mocy telewizora podczas pracy zależy od ustawień systemu. Aby uzyskać wartości określone w danych technicznych, należy dezaktywować funkcję „Wake-on-LAN” (włączanie urządzenia poprzez sieć LAN). Jeśli aktywujesz funkcję, roczne zużycie energii nie wzrośnie o więcej niż 20%.

Jeśli włączysz automatyczne ściemnianie, obraz telewizora zostanie dostosowany do jasności otoczenia. Funkcja obniża zużycie energii telewizora.

Automatyczne wyłączenie

Jeśli telewizor nie jest obsługiwany przez cztery godziny (regulacja poziomu głośności, zmiana programu itp.), urządzenie zostanie automatycznie przełączone do trybu czuwania w celu oszczędzania energii. Monit o zakończenie procedury wyłączenia pojawia się na minutę przed upływem czterech godzin.

Utylizacja

Wybraliście Państwo produkt o bardzo wysokiej wartości i trwałości.

Opakowanie i karton

Utylizację opakowania chętnie przeprowadzi wyspecjalizowany sprzedawca telewizora. W przypadku samodzielnej utylizacji opakowania należy je posortować zgodnie z lokalnymi przepisami dotyczącymi utylizacji. Karton i papier należy umieścić w pojemniku na makulaturę, natomiast folie i styropian przekazać do punktu zbiórki odpadów nadających się do recyklingu.

Telewizor



Opisywany produkt Loewe jest wykonany z wysokiej jakości materiałów i componentów, które nadają się do recyklingu i ponownego wykorzystania.

Ten symbol oznacza, że zużytego sprzętu elektrycznego i elektronicznego, w tym przewodów elektrycznych, nie należy łączyć z odpadami z gospodarstw domowych.

Można bezpłatnie zwrócić zużyty telewizor w wyznaczonych centrach recyklingu lub pozostawić u sprzedawcy przy zakupie nowego podobnego urządzenia.

Dodatkowe informacje dotyczące zwrotów (nawet w przypadku krajów spoza UE) można uzyskać od władz lokalnych. Prawidłowa utylizacja w znacznym stopniu przyczynia się do ochrony naszego środowiska.

Baterie



Oryginalne baterie nie zawierają szkodliwych substancji, jak kadm, ołów czy rtęć.

Nie wolno usuwać baterii wraz z innymi odpadkami domowymi. Zużyte baterie należy usuwać bezpłatnie do pojemników wystawionych u sprzedawcy lub przekazać do publicznych punktów zbiórki.

Licencje



Dolby, Dolby Vision, Dolby Atmos, Dolby Audio, and the double-D symbol are registered trademarks of Dolby Laboratories Licensing Corporation. Manufactured under license from Dolby Laboratories.

Confidential unpublished works. Copyright © 2012-2020 Dolby Laboratories. All rights reserved.



For DTS patents, see <http://patents.dts.com>. Manufactured under license from DTS, Inc. (for companies headquartered in the U.S./Japan/Taiwan) or under license from DTS Licensing Limited (for all other companies). DTS, DTS-HD, and the DTS-HD logo are registered trademarks or trademarks of DTS, Inc. in the United States and other countries. © 2020 DTS, Inc. ALL RIGHTS RESERVED.



The Bluetooth® word mark and logos are registered trademarks of Bluetooth SIG Inc. and any use of such marks by Loewe Technology GmbH takes place under license. Other trademarks and trade names are those of their respective owners.

Opisywany telewizor zawiera oprogramowanie częściowo oparte na pracy Independent JPEG Group.

Produkt zawiera oprogramowanie opracowane przez OpenSSL Project do użytku w OpenSSL Toolkit (<http://www.openssl.org/>).

Oprogramowanie dostarczane jest przez OpenSSL Project w stanie „takim, w jakim jest”, a wszelkie wyrażone lub dorozumiane gwarancje, w tym m.in. dorozumiane gwarancje przydatności handlowej i przydatności do określonego celu są wyłączone. W żadnym przypadku firma OpenSSL Project ani jej współpracownicy nie będą odpowiedzialni za jakiegokolwiek szkody bezpośrednie, pośrednie, przypadkowe, specjalne, odszkodowania zawiązką lub szkody wynikowe (w tym m.in. za nabywanie towarów lub usług zastępczych; utratę możliwości użytkowania, danych lub zysków; lub przerwanie działalności) jednakże spowodowane na podstawie teorii odpowiedzialności, czy to w umowie, odpowiedzialności całkowitej, czy deliktu (w tym zaniechania lub w inny sposób) wynikającego w jakikolwiek sposób z korzystania z tego oprogramowania, nawet jeśli zostaną powiadomieni o możliwości takich szkód.

Produkt zawiera oprogramowanie kryptograficzne, którego autorem jest Eric Young (eay@cryptsoft.com).

Produkt zawiera oprogramowanie, którego autorem jest Tim Hudson (tjh@cryptsoft.com).

Produkt zawiera oprogramowanie opracowane przez osoby trzecie i/lub oprogramowanie podlegające Powszechnej Licencji Publicznej GNU (GPL) i/lub Mniejszej Powszechnej Licencji Publicznej GNU (LGPL). Możesz je przekazywać i modyfikować zgodnie z wersją drugą Powszechnej Licencji Publicznej GNU lub opcjonalnie z każdą późniejszą wersją opublikowaną przez Free Software Foundation.

Publikacja tego programu przez firmę Loewe odbywa się BEZ ŻADNEJ GWARANCJI LUB WSPARCIA, w szczególności bez dorozumianej gwarancji dotyczącej DOJRZAŁOŚCI RYNKOWEJ lub PRZYDATNOŚCI DO OKREŚLONEGO CELU. Więcej informacji można znaleźć w tekście Powszechnej Licencji Publicznej GNU. Oprogramowanie można uzyskać za pośrednictwem działu obsługi klienta firmy Loewe.

Powszechną Licencję Publiczną GNU można pobrać ze strony internetowej:

<http://www.gnu.org/licenses/>.

Informacje techniczne

Uwagi dotyczące ekranu LCD

Zakupiony telewizor z ekranem LCD spełnia najbardziej rygorystyczne wymagania odnośnie jakości i został sprawdzony pod względem błędów pikseli.

Pomimo staranności podczas produkcji telewizora, nie można zagwarantować w 100%, że z przyczyn technicznych nie wystąpią żadne usterki subpikseli.

Należy zauważyć, że tego typu skutków, o ile mieszczą się w granicach określonych normą (ISO 9241-307, klasa usterki II), nie można traktować jako usterkę urządzenia podlegającą warunkom gwarancji.

Należy unikać wyświetlania statycznych obrazów przez dłuższy czas. Mogłyby wystąpić problemy z utrwalonym obrazem.

Informacje o podłączonych twardech dyskach USB

Odtączenie zasilania telewizora podczas jego pracy lub jego niezamierzony zanik (np. w przypadku awarii zasilania) może skutkować uszkodzeniem systemu plików na dysku twardym, a przez to utratą zapisanych nagrań. Pod żadnym pozorem nie należy odtaczać urządzenia magazynującego USB od telewizora podczas kopiowania. Przed odtączeniem telewizora od zasilania zaleca się przełączenie go w tryb gotowości.

Firma Loewe nie ponosi odpowiedzialności za utratę danych na zintegrowanym twardym dysku telewizora. Aby uniknąć utraty danych zalecamy skopiowanie ważnych nagrań na zewnętrznym nośniku pamięci.

Aktualizacja oprogramowania

Aktualne wersje oprogramowania można pobrać ze strony internetowej firmy Loewe (patrz poniżej) i zainstalować w telewizorze za pomocą pamięci USB.

Jeśli telewizor jest podłączony do internetu, jego oprogramowanie można zaktualizować bezpośrednio przez internet.

Więcej informacji na temat aktualizacji oprogramowania znajdziesz w instrukcji obsługi, którą można pobrać ze strony internetowej firmy Loewe.

Kompatybilność

Nie można zagwarantować, że urządzenia Loewe będą od razu i w sposób stabilny pracować ze wszystkimi możliwymi do podłączenia urządzeniami zewnętrznymi.

Aplikacje

Zeskanuj poniższy kod QR za pomocą telefonu i pobierz zalecaną aplikację.



"my Loewe" jest wejściem do świata Loewe i zapewnia dostęp do wszystkich instrukcji obsługi produktów firmy Loewe.

Zgodność/deklaracja producenta



Loewe Technology GmbH niniejszym oświadcza, że opisywany produkt spełnia zasadnicze wymagania oraz inne stosowne postanowienia

Dyrektywy 2014/53/UE i wszystkie obowiązujące dyrektywy UE.

W zakresie częstotliwości od 5150 do 5350 MHz korzystanie z opisywanego telewizora jest ograniczone do użytku w pomieszczeniach w następujących krajach: Belgia, Bułgaria, Dania, Niemcy, Estonia, Finlandia, Francja, Grecja, Irlandia, Włochy, Chorwacja, Łotwa, Litwa, Luksemburg, Malta, Holandia, Austria, Polska, Portugalia, Rumunia, Szwecja, Słowacja, Słowenia, Hiszpania, Republika Czech, Węgry, Wielka Brytania, Cypr.

Pełny tekst deklaracji zgodności można znaleźć w ofercie produktów na stronie internetowej:

www.loewe.tv/int/support

WLAN – Moc/zakres częstotliwości:
<100 mW przy 2400–2483,5 MHz oraz 5150–5725 MHz

Bluetooth – Moc/zakres częstotliwości:
<10 mW przy 2,4 GHz

Stopka redakcyjna

Loewe Technology GmbH
Industriestraße 11
D-96317 Kronach
www.loewe.tv

© Loewe Technology GmbH, Kronach

Informacje zawarte w niniejszym dokumencie mogą ulec zmianie bez wcześniejszego powiadomienia i nie stanowią zobowiązań ze strony Loewe Technology GmbH.

Wszelkie prawa łącznie z tłumaczeniami, modyfikacjami technicznymi i błędami są zastrzeżone.

Úvod

Děkujeme, že jste si vybrali produkt společnosti Loewe a že nám důvěřujete.

Tím, že jste si zvolili produkt značky Loewe, jste si vybrali nejen moderní a technicky inovativní televizi, ale také nadčasový design, ostrý obraz, vynikající zvuk, díky kterému si užijete jak filmy, tak hudbu, ale i intuitivní ovládání prostřednictvím dálkového ovladače Loewe, smartphonu nebo tabletu.

Stručně řečeno: Loewe přináší optimální domácí zábavu.

Přejeme vám, abyste s Premium Home Entertainment od společnosti Loewe zažili příjemné okamžiky a jsme rádi, že jste se stali naším zákazníkem.

Z důvodu bezpečného a dlouhodobého používání zařízení bez závad si před uvedením TV do provozu přečtěte kapitolu **Bezpečnost/Varování**.

Obsah

Úvod.....	67
Specifikace dodávky.....	67
Dokumentace	67
Umístění výkonového štítku.....	67
Bezpečnost/Varování.....	68
Mapa tlačítek na dálkovém ovladači.....	70
Poloha a funkce zapojení.....	71
Příprava dálkového ovladače	72
Vložení nebo výměna baterií.....	72
Napojení TV setu	72
Napojení antén.....	72
Napojení externího zařízení přes HDMI kabel	72
Napojení na audiosystém přes HDMI eARC.....	73
Napojení na audiosystém přes optický kabel	73
Napojení na audiosystém přes analogový audiokabel	73
Zapojení do elektrické sítě	73
Začínáme – první kroky	73
Hlavní stránka menu.....	74
Elektronický průvodce programem – EPG ..	75
Technické údaje	76
Životní prostředí.....	78
Likvidace.....	78
Licence	78
Technické údaje	79
Prohlášení o shodě / Prohlášení výrobce ..	79
Tiráž	79

Specifikace dodávky

- Televizor
- Pokyny k instalaci
- Rotační jednotka
- Základová deska stolního stojanu
- Uvítací balíček:
 - Dálkový ovladač se dvěma alkalickými bateriemi typu AAA
 - Napájecí kabel
 - Uživatelský manuál (tento dokument)
 - Instrukce pro instalaci stolního stojanu
 - Šroubky pro provedení řešení instalačního nastavení
 - Nástroje pro provedení řešení instalačního nastavení

Dokumentace

Tato součást provozního manuálu obsahuje základní nezbytné informace. Zařízení se uvádí do provozu a nastavuje se po prvním spuštění prostřednictvím intuitivního provozního průvodce.

Podrobnou návod k obsluze popisující funkce a vlastnosti vašeho nového produktu Loewe si můžete stáhnout v elektronické podobě z webových stránek Loewe.

Upozorňujeme, že detailní návod k obsluze nemusí být k dispozici ihned po uvedení produktu na trh.



Návod k obsluze je pravidelně aktualizován.

Podrobný návod k obsluze naleznete zde:

www.loewe.tv/int/support

Tam najdete také často kladené dotazy (FAQ).





Umístění výkonového štítku

Štítek s číslem modelu a provozním napětím naleznete na zadní straně TV setu.

Bezpečnost/Varování

Z důvodu zajištění vaší bezpečnosti a abyste se vyhnuli zbytečnému poškození vašeho zařízení si přečtěte níže uvedené bezpečnostní pokyny a řiďte se jimi.

Vysvětlení symbolů

-  Tento symbol označuje riziko způsobené vysokým napětím.
-  Tento symbol upozorňuje uživatele na jiná, specifičtější rizika.
-  Tento symbol označuje nebezpečí způsobená vznikem požáru.
-  Tento symbol označuje nebezpečí způsobené ostrými hranami.

Zadní panel nesnímejte.

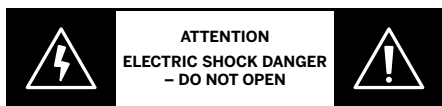

Varování: Při otevírání nebo odstraňování zadního panelu existuje nebezpečí úrazu elektrickým proudem a nebezpečí vážného zranění vysokým napětím.



Zadní panel nikdy neotevírejte sami. Opravy a servis vaší TV sady nechte na kvalifikovaných, autorizovaných televizních technikách.

Kontaktujte svého prodejce nebo náš zákaznický servis.

Zamýšlené použití a podmínky okolního prostředí

-  Tato TV sada je určena výhradně k příjmu a přehrávání obrazu a zvukových signálů.
-  Tato TV sada je navržena k použití v suchých místnostech (obývací pokoje a kancelářské prostory). Nesmí být používána v místnostech s vysokou úrovní vlhkosti (např. koupelna, sauna) ani venku. Vysoká vlhkost a koncentrace prachu vedou k úniku energie v sadě. To může způsobit nebezpečí zranění a poškození sady elektrickým napětím nebo ke vzniku požáru.

Pokud jste sadu přenesli z chladného do teplého prostředí, s ohledem na kondenzaci ji zhruba hodinu nepoužívejte.

Na sadu nepokládejte předměty naplněné kapalinou. Sadu chraňte před kapající a stříkající vodou.

Aby se předešlo vzniku a šíření požáru je třeba, aby svíčky a jiné otevřené plameny byly vždy mimo dosah sady.

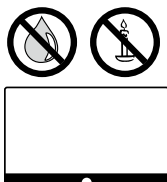

Materiály, které jsme na tomto zařízení použili, splňují veškeré regulační požadavky. Nelze však vyloučit přesun látek. Proto doporučujeme, abyste se vyvarovali trvalého kontaktu mezi jídlem a TV sadou.

Okolní teplota: 5–35 °C

Relativní vlhkost (nekondenzující): 20–80 %

Tlak vzduchu: 800 – 1114 hPa (nadmořská výška 0 – 2000 m)

Přeprava

 Nesprávná manipulace během přepravy může vést k poškození displeje a nebezpečí zranění.

 Obrazovka je ze skla a plastu a v případě nevhodné manipulace se může rozbít.

Přepravu musí provádět minimálně dvě osoby. Sadu přepravujte pouze ve svislé poloze.

Na sklo nebo plast nesmí být během přepravy vyvíjen žádný tlak.

Správné rozbalení sady je znázorněno v Návodu k obsluze 1.

Abyste předešli poškození mechanické struktury TV a stojanu, sejměte televizor ze základny a obě části přemístěte samostatně. Když je TV přesunutá na nové místo, k jejímu opakovanému sestavení jsou třeba minimálně 2 osoby.

Napájecí kabel/Napájení

 Pokud si všimnete něčeho neobvyklého nebo přístroj vykazuje opakující se poruchy, napájecí kabel okamžitě odpojte ze sítě.

 Nesprávné napětí může televizor poškodit.

Tento televizor lze připojit pouze k síťovému napájení s napětím a frekvencí uvedenou na typovém štítku pomocí přiloženého síťového kabelu.

Zástrčka televizoru musí být snadno přístupná, aby bylo možné spotřebič kdykoli odpojit od zdroje.

Při vytahování zástrčky ze zásuvky netahejte za kabel, ale za zástrčku. Mohlo by dojít k poškození kabelů v síťové zástrčce a při opětovném připojení by mohlo dojít ke zkratu.

Napájecí kabel s poškozenou izolací může způsobit zásah elektrickým proudem a představuje riziko vzniku požáru. Nikdy nepoužívejte poškozený napájecí kabel.

Pokud k připojení televizoru používáte přenosnou rozdvojkou, nepoužívejte více zásuvek.

Cirkulace vzduchu a vysoké teploty

 Jako každé elektronické zařízení, i váš televizor vyžaduje chlazení. Je-li cirkulace vzduchu omezena, může dojít k požáru.

Větrací otvory na zadním panelu přístroje proto musí zůstat volné. Televizor nezakrývejte.

Montáž na stěnu: Po stranách, nad i pod televizorem nechte minimálně 10 cm volného prostoru.

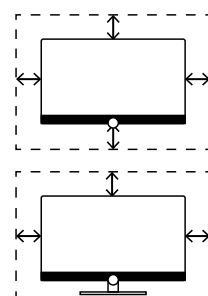

Stojan/Patka: Po stranách televizoru a nad ním nechte minimálně 10 cm volného prostoru.

Cizí předměty



Cizí předměty v televizoru mohou vést ke zkratu a případně zapříčinit požár.

Nebezpečí zranění a poškození.

Proto se vyvarujte toho, aby se kovové části, jehly, kancelářské sponky, tekutiny, vosk apod. dostaly ventilačními štěrbinami zadního panelu do vnitřku přístroje.

V případě, že se do spotřebiče něco dostane, okamžitě vytáhněte zástrčku ze zásuvky, kontaktujte zákaznický servis a požádejte o kontrolu.

Instalace



TV set může spadnout a způsobit závažné zranění nebo smrt. Mnohým zraněním, především u dětí, lze předejít pomocí jednoduchých opatření, např.:

– VŽDY používejte skříňky nebo stojany nebo způsoby montáže doporučené výrobcem televizoru.

– VŽDY používejte nábytek, který televizor bezpečně unese.

– VŽDY dbejte na to, aby televizor nepřesahoval přes okraj podpěrného nábytku.

– VŽDY poučte děti o nebezpečí lezení po nábytku, aby dosáhly na televizor nebo jeho ovládací prvky.

– Šňůry a kabely připojené k televizoru VŽDY vedte tak, aby o ně nebylo možné zakopnout, zatáhnout za ně nebo je uchopit.

– Televizor NIKDY neumísťujte na nestabilní místo.

– Televizor NIKDY nestavte na vysoký nábytek (například skříň nebo knihovnu), aniž byste nábytek i televizor ukotvili k vhodně podpěře.

– Televizor NIKDY nepokládejte na látku nebo jiné materiály, které se mohou nacházet mezi televizorem a podpěrným nábytkem.

– Na horní část televizoru nebo nábytku, na kterém je televizor umístěn, NIKDY neumísťujte předměty, které by mohly

děti svádět k lezení, jako jsou hračky a dálkové ovladače.

Pokud si svůj stávající televizor ponecháte a přemístíte ho jinam, také při tom dodržte výše uvedená opatření.

Televizory Loewe jsou specifikovány pro příslušenství Loewe. Důrazně doporučujeme použití originálních možností řešení instalačního nastavení Loewe.

U odlišných možností řešení instalačního nastavení dodržte pokyny k jejich montáži! Ke každému produktu značky Loewe je přiložena odpovídající dokumentace.

Je třeba dodržet obvyklou polohu použití televizoru. Televizor lze ovládat pouze v horizontální poloze (A). Sklon pro montáž na stěnu může být maximálně 10 stupňů (B). Televizor nesmí být nikdy provozován na výšku, (C), vodorovně (D) nebo namontovaný na stropě (E).

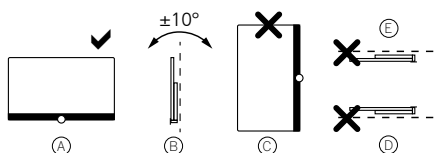

Televizor umístěte tak, aby nebyl vystaven přímému slunečnímu světlu a nadbytečnému teplu z radiátorů!

V případě použití příslušenství třetích stran se ujistěte, že televizor můžete snadno nastavit pro příslušné instalační řešení.

Při úpravě televizoru se ujistěte, že tlak vyvinutý na jeho rám není příliš velký. Zejména v případě velkoformátových displejů existuje nebezpečí poškození displeje.

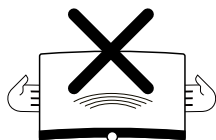

Montáž TV setu na držák odpovídající standardu VESA vyžaduje **povinné** použití redukčních šroubů Loewe VESA. V opačném případě může dojít k poškození televizoru.

Adaptéry Loewe VESA musí být k televizoru připevněny krouticím momentem přibližně 4 Nm. Získáte je od svého prodejce značky Loewe (další informace naleznete v on-line návodu k obsluze).

Zajistěte, aby se po rozbalení televizoru nedostal obalový materiál do rukou dětí.

Rovněž upozorňujeme, abyste si přečetli pokyny k likvidaci obalu a kartonu (vizte kapitola **Životní prostředí/Likvidace/Licence**).

Dohled



Nenechte děti bez dozoru manipulovat s televizorem ani nenechte je hrát si v bezprostřední blízkosti televizoru!

Mohlo by dojít k převržení, posunutí nebo strhnutí televizoru, což by mohlo způsobit zranění.

Zapnutý televizor nenechávejte bez dozoru!

Objem



Poslech hlasité hudby může vést k poškození sluchu. Vyvarujte se extrémní hlasitosti zvuku, zvláště po delší dobu a při používání sluchátek!

Bouřky



Elektrické rázy způsobené úderem blesku mohou poškodit přístroj jak přes anténní systém, tak i přes síťové napájení.

Během bouřky vytáhněte síťovou zástrčku a všechny připojené anténní kabely z televizoru!

Pokud jste do portu LAN zapojili síťový kabel, odpojte i ten!

I v případě delší nepřítomnosti by měla být síťová zástrčka a všechny připojené anténní kabely odpojeny od televizoru.

Čištění a péče/chemické látky



Před čištěním odpojte televizor od elektrické sítě!



Školy způsobené chemickými látkami mohou mít nežádoucí účinky a mohou vést ke vzniku požáru.

Soupravu ani příslušenství nikdy nevystavujte agresivním (např. korozivním) chemikáliím, jako jsou zásady nebo kyseliny!

Televizor, přední obrazovku a dálkové ovládání čistěte pouze navlhčeným, měkkým, čistým a barevně neutrálním hadříkem bez agresivních nebo abrazivních čisticích prostředků!

Panel reproduktoru vašeho televizoru je zakrytý textilí. Povrch pravidelně čistěte jemným kartáčkem!

V případě kontaminace nebo skvrn:

Měkký, barevně neutrální hadřík navlhčete roztokem čisticího prostředku nebo komerčně dostupného odstraňovače skvrn a jemně je odstraňte! Skvrny můžete rovněž ošetřit přímo komerčním sprejem na odstraňování skvrn (nejprve odstraňte prach).

Krycí textilii nenavhčujte přímo roztokem čisticího prostředku nebo odstraňovačem skvrn (nebezpečí utvoření skvrn)! K čištění tkaniny nepoužívejte rozpouštědla!

Při použití odstraňovače skvrn dodržujte pokyny k použití!

Při čištění panelů reproduktoru, které byly vystaveny působení nikotinu, existuje zvýšené nebezpečí utvoření skvrn.

Přehled tlačítek na dálkovém ovladači

V závislosti na aplikaci (TV/video/audio/foto/aplikace) a funkcích (např. dr+, EPG, Teletext, HbbTV atd.) se může přiřazení tlačítek lišit do zde popsaného přiřazení.

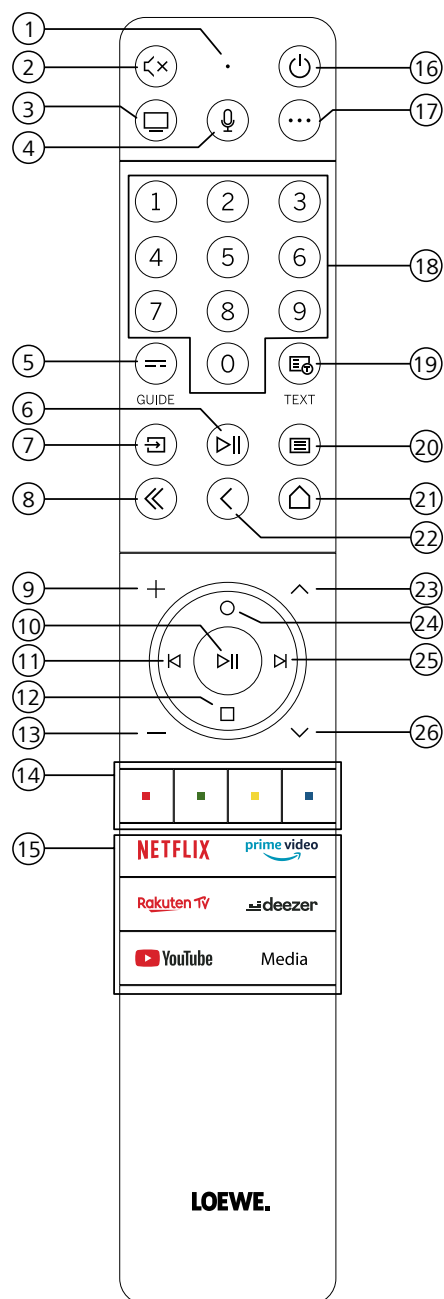

- ① Mikrofon
- ② Ztlumení/Zapnutí zvuku.
- ③ Aktivace režimu TV.
- ④ Stiskněte, podržte, a poté budete moci hovořit s hlasovým asistentem.
- ⑤ EPG (Elektronický průvodce programem) zap./vyp.
- ⑥ Krátké stisknutí: Přehrávání / pozastavení média nebo Spuštění / Pozastavení / Pokračování televize s časovým posunem.
Delší stisknutí: Zobrazí osvětlená ovládací tlačítka médií.
- ⑦ Aktivace menu Zdroje.
- ⑧ Odchod ze zobrazeného menu/aplikace.
- ⑨ Zvýšení hlasitosti zvuku.
- ⑩ Když není osvětleno: Seznam pro volbu kanálu.
Když je osvětleno: Přehrávání / pozastavení média nebo Spuštění / Pozastavení / Pokračování televize s časovým posunem.
V menu: Tlačítko OK (potvrdit volbu).
- ⑪ Když není osvětleno: Posunutí v menu doleva nebo Spuštění / Pozastavení / Pokračování televize s časovým posunem.
Když je osvětleno: Skok zpět
- ⑫ Když není osvětleno: Pohyb dolů v menu nebo otevření menu Vyhledávání
Když je osvětleno: Zastavit/Ukončit časový posun (návrat k živému vysílání).
- ⑬ Snížení hlasitosti zvuku.
- ⑭ Barevná tlačítka – Provedení funkce odpovídající funkci v daném okamžiku.
- ⑮ Přístup k médiím a videům na vyžádání.
- ⑯ Zapnutí TV setu nebo přepnutí do pohotovostního režimu.
Krátké stisknutí je-li televizor zapnutý: TV set a všechna zařízení CEC zapojená do portů HDMI se přepnou do pohotovostního režimu (pohotovostního režimu systému).
- ⑰ Klíč zařízení. Toto tlačítko umožňuje ovládání dalších zařízení pomocí dálkového ovladače Loewe.
- ⑱ Výběr kanálů přímo prostřednictvím numerických tlačítek.
- ⑲ Zap./Vyp. Teletext/MediaText
- ⑳ Krátké stisknutí: Nastavení systému volání.
Delší stisknutí: Spáruje dálkový ovladač s televizorem přes Bluetooth.
- ㉑ Aktivace Hlavní stránky menu.
- ㉒ Krok/úroveň zpět v menu. Během sledování televize se přepne na předchozí sledovaný kanál.
- ㉓ Následující kanál.
- ㉔ Když není osvětleno: Pohyb v menu směrem nahoru.
Při sledování TV stisknutím vyvoláte podrobnosti o vysílání.
Když je osvětleno: Otevře se menu Nahrávání.
- ㉕ Když není osvětleno: Pohyb v menu směrem doprava nebo pozastavení přehrávání s časovým posunem a otevření ovladačů pro časový posun.
Když je osvětleno: Skok vpřed
- ㉖ Předchozí kanál

Poznámka: Funkce tlačítek se mohou lišit v závislosti na verzi softwaru nebo spotřebiče.

Poloha a funkce zapojení

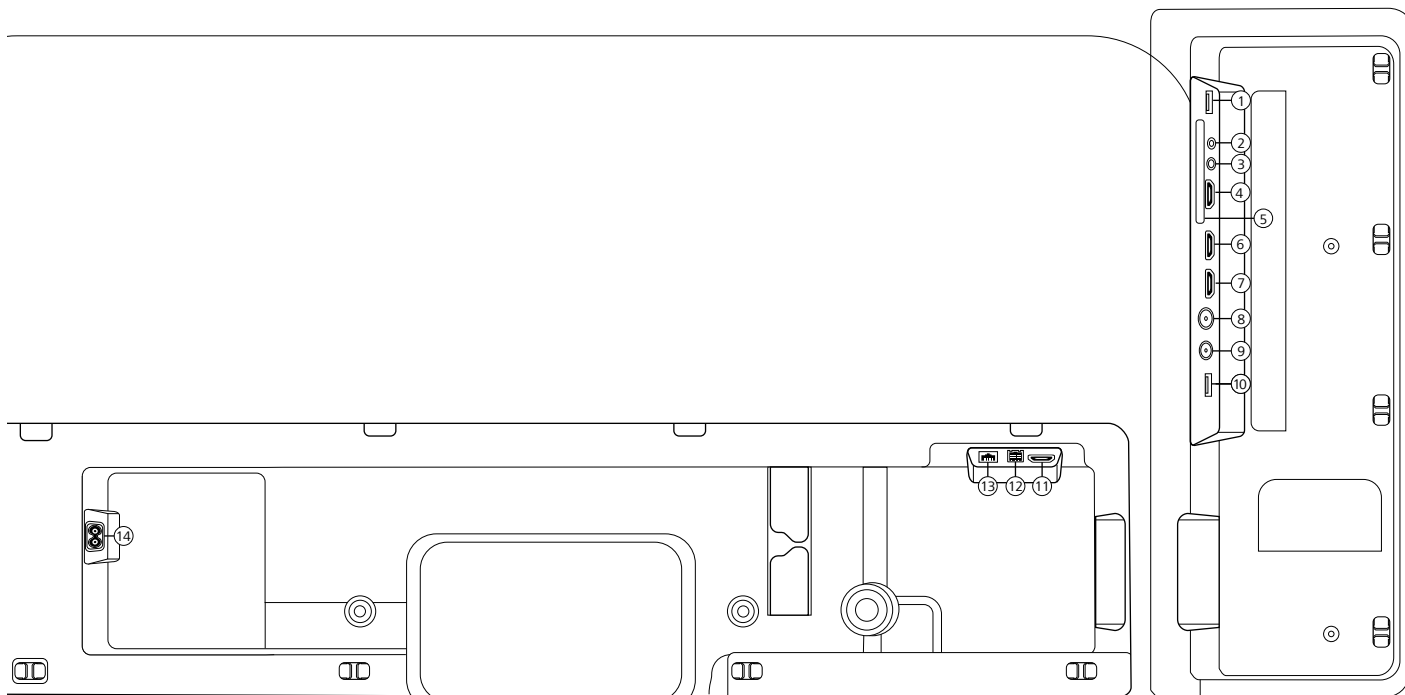

- ① **USB 3.0** – USB připojení
USB typ A – USB 3.0 (max. 1000mA)
- ② **AUDIO VÝSTUP** – Audio výstup
Konektor 3,5 mm (analogový) L/R
- ③ **SERVIS**
- ④ **HDMI 1** – HDMI vstup 1
HDMI – Digitální Video VSTUP/Audio VSTUP
- ⑤ **SPOLEČNÉ ROZHRANÍ** -CI port
(standardní V1.4)
- ⑥ **HDMI 2** - HDMI vstup 2
(s vylepšeným **ARC** (eARC – zpětný audiokanál))
HDMI – digitální video VSTUP / audio VSTUP/VÝSTUP
- ⑦ **HDMI 3** – HDMI vstup 3
HDMI – Digital Video VSTUP/Audio VSTUP
- ⑧ **ANT TV** - Pozemní/kabelová analogová /
DVB-T/T2/C HD
IEC zástrčka – 75 Ohm / 5 V / 80mA
- ⑨ **ANT SAT 1** – Satelitní anténa DVB-S/S2 HD
Zásuvka F – 75 Ohm / 13/18 V / 500 mA
- ⑩ **USB 2.0** – USB připojení
USB typ A – USB 2.0 (max. 500mA)
- ⑪ **HDMI 4** ¹⁾ – Vstup HDMI 4
HDMI – Digitální video VSTUP/Audio VSTUP
- ⑫ **TOSLINK** – Audio výstup
TOSLINK (digitální)
- ⑬ **LAN** - Síťové připojení
RJ-45 – Ethernet / Rychlý ethernet
- ⑭ **AC VSTUP** – Síťové připojení
Síťová zásuvka – 220-240 V – 50 / 60 Hz

¹⁾ Vstup HDMI 4 není na zařízení bild c.32 k dispozici.

Příprava dálkového ovladače

Odstranění ochrany baterií

Dálkový ovladač se dodává společně s bateriemi. Abyste je připravili k použití, odstraňte plastové ouško, jak vidíte na obrázku níže.

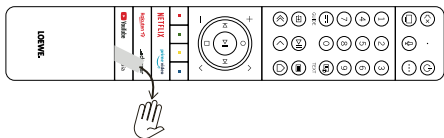

Vložení nebo výměna baterií

Stiskněte a posunutím sundejte kryt prostoru pro baterie na dálkovém ovladači.

Použijte pouze nevytěkající mikročlánky alkalického typu LR 03 (AAA). Nepoužívejte různé typy baterií a nekombinujte staré a nové baterie.

Zajistěte, aby se baterie nedostaly do rukou dětem. Baterie se nesmí vystavovat nadměrnému horku, jako je sluneční svit, oheň a podobně.

Poznámka: Police baterií je uvedena v prostoru pro baterie (v opačných směrech). Při vkládání baterií dbejte na správný směr polarit + a -. Neříďte se kontakty baterií (pružinami), ale ilustrací na dně prostoru pro baterie.

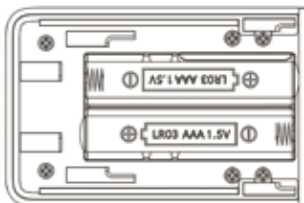

Použité baterie zlikvidujte způsobem, který je příznivý pro životní prostředí (vizte kapitolu Informace o životním prostředí / zákonech).

Po vložení baterií zatlačte zpět kryt.

Napojení TV setu

Než začnete provádět napojení na nějaké externí zařízení, přesvědčte se, že jsou TV set i zařízení odpojeny od zdroje napětí.

Konektory televizoru jsou ukryty pod zadním krytem. Odstraňte zadní kryt a připojte kabely podle obrázků níže.

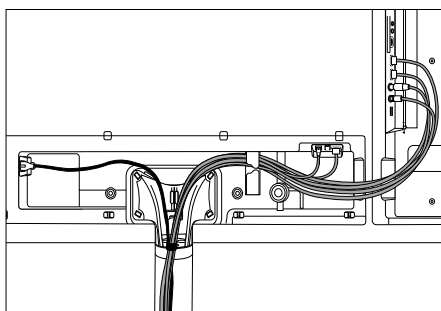
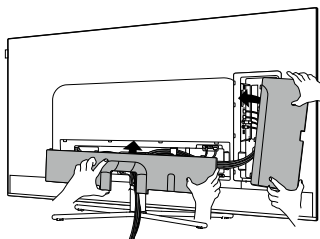

Až dokončíte napojování externích zařízení na televizi, vraťte zpět zadní kryt.

Napojení antén

Pozemní / kabelová analogová / DVB-T/T2/C HD anténa:

Zapojte kabel antény, kabel TV systému nebo pokojové antény do zásuvky ANT TV.

Pokud chcete použít analogové kabely/DVB-C napojení a DVB-T anténu společně, použijte externí spínač antény (k dostání u vašeho dealera).

Satelitní anténa DVB-S/S2 HD:

Zapojte napojovací kabel z LNB do ANT SAT zástrčky TV setu.

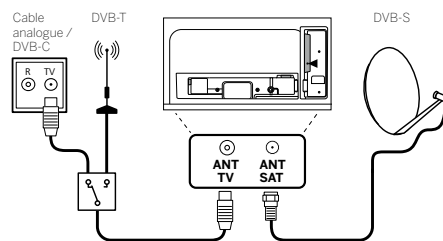

Napojení externího zařízení přes HDMI kabel

Napojení HDMI (multimediální rozhraní s vysokým rozlišením) umožňuje přenos digitálních video nebo audio signálů z přehrávače (např. DVD nebo Blu-ray přehrávače, kamery, set-top boxu) prostřednictvím jediného kabelu.

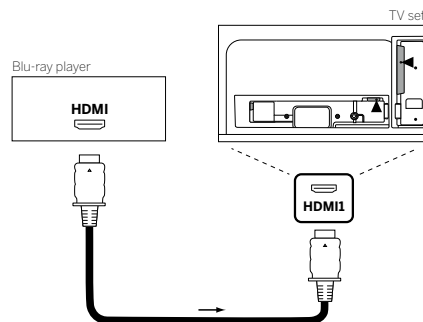

Napojte zařízení prostřednictvím HDMI kabelu s konektorem typu A (není součástí produktu) do jedné z HDMI zdířek na TV setu. Abyste si mohli plně vychutnat možnosti svého televizoru, použijte kabel označený jako „Prémiový vysokorychlostní HDMI kabel“ nebo kabel s vyšší kvalitou.

Napojení na audiosystém přes HDMI eARC

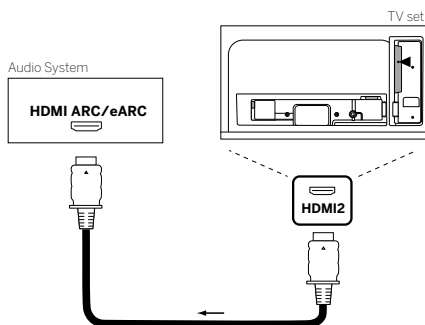

Použijte HDMI kabel (není součástí produktu) a propojte HDMI eARC zdířku na TV setu s HDMI ARC/eARC zdířkou na audiosystému nebo reproduktoru. Doporučujeme použít kabel označený jako „Ultra vysokorychlostní HDMI kabel“ s konektorem typu A.

Ultra vysokorychlostní HDMI kabely jsou navrženy tak, aby kromě video režimů s nejvyšším rozlišením podporovaly i novou funkci eARC. Standardní HDMI kabel s ethernetem a vysokorychlostní HDMI kabel s ethernetem také podporují eARC.

Napojení na audiosystém přes optický kabel

Než provedete připojení, přesvědčte se, že jste odstranili z kabelových konektorů ochranné čepičky.

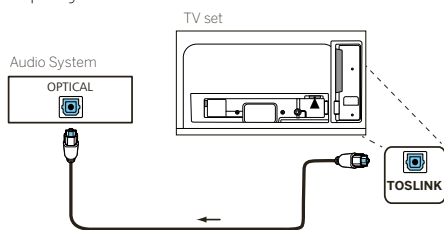

Napojte audio výstup TV označený jako TOSLINK na digitální audio výstup audio systému.

Napojení na audiosystém přes analogový audiokabel

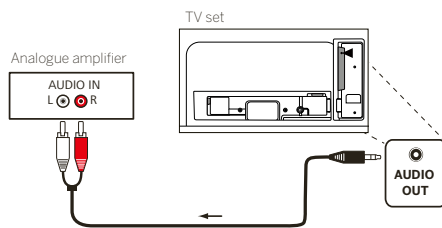

Použijte stereo kabelový adaptér cinch/jack a propojte audio výstup AUDIO OUT s analogovým audio výstupem audio systému.

Zapojení do elektrické sítě

Zapojte TV set do síťové zásuvky s 220–240 V.

Zapojte napájecí síťový kabel do konektoru pro napájení ze sítě (AC VSTUP) na televizoru a vedte kabel od televizoru tak, jak vidíte na obrázku níže.

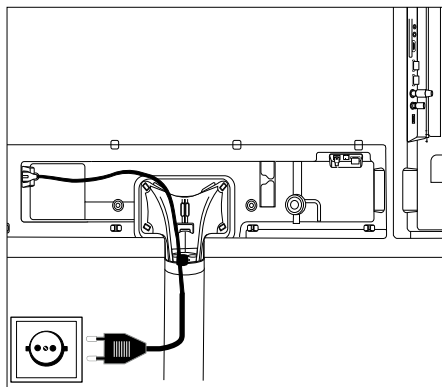

Zapojte zástrčku napájecího síťového kabelu do síťové zásuvky.

Začínáme – první kroky

Než televizor poprvé spustíte, přesvědčte se, že jste provedli napojení externích zařízení a že je televizor napojený na zdroj energie.

1. Stisknutím tlačítka  (Pohotovostní režim) na dálkovém ovladači zapnete televizor.
2. Přivítá vás průvodce instalací, který vám pomůže provést nastavení TV setu v několika jednoduchých krocích.

Pohyb v průvodci instalací:

- Pomocí tlačítek se šipkami zvolte požadovanou položku.
- Stisknutím tlačítka OK potvrďte zvolenou položku.
- Stisknutím tlačítka  se posunete o jeden krok zpět.

KROK 1 – Zvolte jazyk



KROK 2 – Připojení k internetu

Nepovinný krok. Pokud chcete tento krok přeskóčit, stiskněte tlačítko s šipkou doprava.

Pokud jste napojili televizor na svou domácí síť pomocí ethernetového kabelu a konfigurace vaší sítě umožňuje DHCP, budete automaticky napojeni na internet.

Nebo použijte připojení na WiFi. Nejprve musíte zvolit svou síť ze seznamu dostupných sítí. Poté budete vyzváni k zadání hesla k vaší WiFi. To můžete zadat pomocí klávesnice na obrazovce.



KROK 3 – Zvolte zemi

Zvolte zemi, ve které se bude TV set používat. To televizoru umožní instalovat optimální funkce pro zvolenou zemi.



KROK 4 – Obchodní podmínky

Pečlivě si přečtěte všechny informace o obchodních podmínkách! Pokud se rozhodnete nezatrhnout některá nebo všechna políčka, budou některé nebo všechny chytré funkce vypnuty. Toto nastavení můžete později změnit v menu [Podpora].

Pokračujte na další krok zvolením [OK].



KROK 5 – Přihlášení k účtu VIDAA

Nepovinný krok. Pokud chcete tento krok přeskočit, stiskněte tlačítko s šipkou doprava.

Přihlaste se k existujícímu VIDAA účtu nebo si vytvořte nový.

VIDAA účet vám dává ty nejlepší vlastnosti vašeho chytrého televizoru a vždy je udržuje aktualizované.



KROK 6 – Volba vstupního zdroje

Zvolte jeden z možných vstupů jako standardní zdroj.



Pokud jako standardní zdroj zvolíte televizi, budete mít možnost naladit kanály.

Zvolte jednu z možností, ze které chcete naladit kanály: [satelit], [anténa], [kabel]

Zvolte požadované možnosti ladění a spusťte ladění.

Hlavní stránka menu

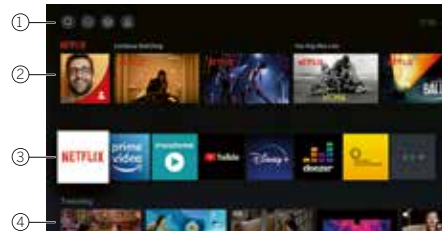

Hlavní stránka menu je stránka s centrálním přehledem o vašem televizoru. Z tohoto menu můžete vyhledávat obsah, spravovat vstupní zdroje nebo zadávat systémová nastavení.

Na hlavní stránku menu se dostanete stisknutím tlačítka (Domů).

1. Horní menu (vyhledávání, vstupy, systémová nastavení, profil)

- 1. Vyhledávání – umožní vám vyhledávat aplikace pomocí klíčových slov.
 - 2. Zdroje – zvolte nebo přejmenujte vstupní zdroj. Můžete přejít na místně připojená zařízení (jako třeba AV, HDMI, USB).
 - 3. Systémová nastavení – otevře menu konfigurace TV, např. s nastavením pro obraz zvuk, síť.
 - 4. Informace o profilu – umožňují přihlásit se k vašemu VIDAA účtu.
- V pravém horním rohu obrazovky je zobrazen čas.

2. Seznam doporučení

Tento řádek obsahuje seznam doporučení pro aktuálně zvolenou aplikaci. Tento seznam doporučení se zobrazuje jen u některých aplikací

3. Seznam aplikací

Tento řádek obsahuje seznam oblíbených aplikací. Knihovna všech nainstalovaných aplikací je dostupná přes titulek „Moje aplikace“ ve stejném řádku.

Přidání aplikací do hlavní stránky menu:

- Vstupte do knihovny aplikací přes titulek „Moje aplikace“.
- V knihovně zvolte aplikaci, kterou chcete přidat na svou hlavní stránku menu.
- Stiskněte tlačítko (Nastavení), zvolte možnost [Uspořádat] a potvrďte pomocí OK.

- Nyní můžete název aplikace na seznamu přemístit pomocí šipek na dálkovém ovladači.
- Přesuňte název aplikace na novou pozici na horním řádku aplikací a potvrďte novou pozici stisknutím OK.

4. Doplnující řádky

Doplnující řádky jsou určeny pro doporučení z vašich nainstalovaných aplikací.

Elektronický průvodce programem – EPG

EPG znamená Elektronický průvodce programem a poskytuje na obrazovce podrobnosti o pořadech. V systému se stejně jako v tištěném průvodci programem můžete dozvědět více o aktuálním programu. Kromě toho je možné si zapamatovat pořady a naprogramovat nahrávání.

EPG můžete otevřít/zavřít stisknutím tlačítka (EPG).



Poznámka:

- EPG je dostupný pouze pro stanice DVB.
- Když poprvé spustíte EPG, otevře se průvodce, který vás provede nezbytnými předem nastavenými vlastnostmi.
- V závislosti na počtu stanic zvolených pro EPG může zobrazení informací o programu trvat o něco déle.

Provoz EPG

V levém sloupci je seznam stanic zvoleného zdroje/seznam stanic (např. DVB-C, osobní seznam).

↖/↗: Procházení seznamem stanic stránku po stránce.

Šipky nahoru/dolů: Procházení seznamem stanic.

Šipky doleva/doprava: Procházení pořadů.

V seznamu stanic jsou aktuálně běžící pořady zvýrazněny světlejším polem. Bílá svislá linka značí aktuální dobu běžícího pořadu.

OK: Zobrazí se podrobné informace o zvoleném pořadu.

Červené tlačítko: Otevře obrazovku s časovým rozpisem.

Zelené tlačítko: Zobrazí menu, kde můžete přiřadit barvy specifickému obsahu vysílání (např. zprávy, filmy, sport). Pomocí šipek a tlačítek

čítka OK přiřaďte požadovanému typu obsahu specifickou barvu. Z tohoto menu odejdete stisknutím zeleného tlačítka. Programy, které patří do vámi zvolených kategorií budou nyní v průvodci programy zvýrazněné barevně.

Žluté tlačítko: Zobrazí seznam programů z předchozího dne.

Modré tlačítko: Zobrazí seznam pořadů z následujícího dne.

Přehled pořadů

Pomocí šipek označte požadovanou stanici na seznamu stanic.

Krátkým stisknutím OK potvrďte volbu.

V levém horním okně je nyní zobrazený aktuální pořad zvolené stanici.

Nahrávání pořadu přes EPG

Pomocí EPG si můžete jednoduše naprogramovat čas nahrávání TV pořadů.

Stisknutím tlačítka OK otevřete podrobné informace o zvoleném pořadu.

Zvolte možnost [Nahrát] a stiskněte tlačítko OK.

Zkontrolujte údaje časovače a pokud je to nezbytné, aktualizujte je (např. rejstřík, začátek, konec, typ nahrávání).

V EPG se za názvem pořadu objeví symbol nahrávání.

Zapamatování pořadu pomocí EPG

Pořad, který ještě nezačal, je možné si zapamatovat. U zapamatovaných pořadů se TV se na začátku pořadu zeptá, zda se má přepnout na příslušný kanál nebo zapnout z pohotovostního režimu.

Označte požadovaný pořad pomocí šipek.

Stisknutím tlačítka OK otevřete podrobné informace o zvoleném pořadu.

Zvolte možnost [Upomínka] a stiskněte tlačítko OK.

V EPG bude za názvem pořadu umístěn symbol zapamatování.

Naprogramování dálkového ovladače na Set Top Box (STB)

Tento dálkový ovladač můžete naprogramovat tak, abyste ho mohli používat s některými Set Top Boxy. Stačí zadat třímístný číselný kód.

Seznam dostupných zařízení a jejich kódy naleznete v on-line návodu k použití.

Postupujte následovně:

- Nejprve aktivujte režim zařízení stisknutím a podržením tlačítka (Zařízení) na dobu tří sekund.

- Poté stiskněte a podržte tlačítko (Zařízení) a tlačítko 7 – tím vstoupíte do režimu Set Top Box nebo Učení. Jako potvrzení dvakrát blikne LED kontrolka.

- V režimu Set Top Box proveďte následující kroky:

1. Pro naprogramování stiskněte a podržte tlačítko (Zařízení) a **OK** na dvě sekundy.
2. Dvakrát zabliká LED kontrolka audio.
3. Nyní zadejte kód.
4. Jako potvrzení jednou blikne LED kontrolka.
5. Stisknutím tlačítka (zapnout/vypnout) proveďte test.
6. Pokud Set Top Box zareaguje, stisknutím tlačítka **OK** dokončete proces. Jako potvrzení dvakrát zabliká LED kontrolka. V opačném případě pokračujte znovu od kroku 3.

Pokud zadáte nesprávný kód, LED kontrolka se na dvě sekundy rozsvítí jako znamení chyby. Zůstane aktivní aktuální režim.

Pokud do deseti sekund od zadání kódu nestisknete žádné tlačítko, proces se automaticky ukončí. Audio LED kontrolka se poté na dvě sekundy rozsvítí jako znamení ukončení procesu.

Automatické vyhledávání

Můžete také vyhledat požadované zařízení na seznamu. Postupujte při tom následovně:

1. Stiskněte a podržte tlačítko (Zařízení) a **OK** na 5 sekund.
2. Jako potvrzení se dvakrát rozsvítí LED kontrolka.
3. Procházejte ovládací plochou nahoru nebo dolů a vyberte zařízení ze seznamu.
4. Po jeho výběru se na jednu sekundu rozsvítí LED kontrolka.
5. Stisknutím tlačítka (zapnout/vypnout) proveďte test.
6. Pokud Set Top Box zareaguje, stisknutím tlačítka **OK** odejdete z tohoto režimu. Jako potvrzení úspěšného postupu dvakrát zabliká LED kontrolka.

Znovu platí, že pokud do 10 sekund nestisknete žádné tlačítko, proces se ukončí. Na znamení ukončení se na dvě sekundy rozsvítí LED kontrolka.

Učení dálkového ovladače

Všechna tlačítka kromě tlačítka zařízení můžete naučit ovládat zařízení, která nejsou obsažena v integrované databázi. Funkce zvoleného tlačítka pak budou zcela nebo částečně přepsány novými kódy.

Abyste to mohli udělat, musí být dálkový ovladač Loewe a dálkový ovladač, který nahrazujete, umístěny tak, aby byla jejich infračervená okna ve vzdálenosti 1 až 5 cm od sebe.



Proces učení začíná v režimu Set Top Box / režimu učení.

- Nejprve aktivujte režim zařízení stisknutím a podržením tlačítka (Zařízení) na dobu tří sekund.

- Poté stiskněte a podržte tlačítko (Zařízení) a tlačítko 7 – tím vstoupíte do režimu Set Top Box nebo Učení. Jako potvrzení dvakrát blikne LED kontrolka.

- V režimu Set Top Box proveďte následující kroky:

1. Stiskněte a podržte tlačítko (Zařízení) a červené tlačítko na pět sekund.
2. LED kontrolka se dvakrát rozsvítí jako potvrzení a když dojde k aktivaci funkce učení, zůstane rozsvícená.
3. Stiskněte na dálkovém ovladači Loewe tlačítko, které se má učit. Jednou blikne LED kontrolka.
4. Nyní stiskněte požadované tlačítko na původním dálkovém ovladači.
5. LED kontrolka dvakrát blikne jako potvrzení a pak zůstane rozsvícená. Pokud při učení dojde k chybě, LED kontrolka zabliká desetkrát, ale pak zůstane rozsvícená.
6. Pokud to bude nezbytné, zopakujte postup nebo uče více tlačítek podle kroku 3.
7. Nakonec stiskněte tlačítko (Zařízení) nebo počkejte déle než 10 vteřin, aniž byste zmáčkli jakékoli tlačítko.

Loewe bild c

Úhlopříčka obrazovky (v cm / v palcích): 108/43, 81/32
Rozlišení (v pixelech): Ultra HD (3840 x 2160), Full HD (1920 x 1080)
EU třída energetické účinnosti v režimech SDR/HDR: G/G, F/G

Příkon v zapnutém stavu, max. ve W: 115, 70
Příkon v pohotovostním režimu/ v pohotovostním režimu sítě: 0,3 / 0,8
Spotřeba energie v režimu SDR/HDR, kWh/1000h: 54/82, 28/39





TV

Stolní řešení, otočné

Součástí dodávky je bild c a chromový table stand c
bild c.43: Š* 97,0 / V 63,0 / HP 6,8 / CH 25,8
bild c.32: Š* 72,5 / V 49,4 / HP 7,9 / CH 25,8
ručně otočná (+/- 20°), skrytá kabelová průchodka



Model

 Bazaltově šedé	43
	32
 Chrom	floor stand c
 Bazaltově šedé	floor2ceiling stand
	floor stand universal
 Černé	wall mount slim 432
	wall mount slim 221
	wall mount universal

Možnosti instalace

Existují i další možnosti instalace. Odborný prodejce z partnerské obchodní sítě vám ochotně poradí.

Stojanové řešení, otočné

floor stand c
bild c.43: Š* x V x HP x CH | 97,0 x 110,1 x 6,8 x 48,7
bild c.32: Š* x V x HP x CH | 72,5 x 96,6 x 7,9 x 48,7
ručně otočná (+/- 45°)
skrytá kabelová průchodka
floor2ceiling stand
bild c.43: Š* x V x HP x CH = 97,0 x 220-290 x 6,8 x 18,5
bild c.32: Š* x V x HP x CH = 72,5 x 220-290 x 7,9 x 17,3
ručně otočná (+/- 110°), výškově přestavitelné provedení (220–290 cm),
skrytá kabelová průchodka, vyžaduje se wall mount slim 432 nebo 221

floor stand universal
bild c.43: Š* x V x HP x CH = 97,0 x 101,7 x 6,8 x 48,5
ručně otočná (+/- 40°), zakrytá kabelová průchodka

Nástěnná řešení

wall mount slim 432
bild c.43: Š* x V x HP x CH = 97,0 x 58,9 x 6,8 x 9,6
plochá montáž

wall mount slim 221
bild c.32: Š* x V x HP x CH = 72,5 x 45,6 x 7,9 x 8,4
plochá montáž

wall mount universal
bild c.43: Š* x V x HP x CH | 97,0 x 58,9 x 6,8
bild c.32: Š* x V x HP x CH | 72,5 x 45,6 x 7,9
montáž s nastavitelným sklonem

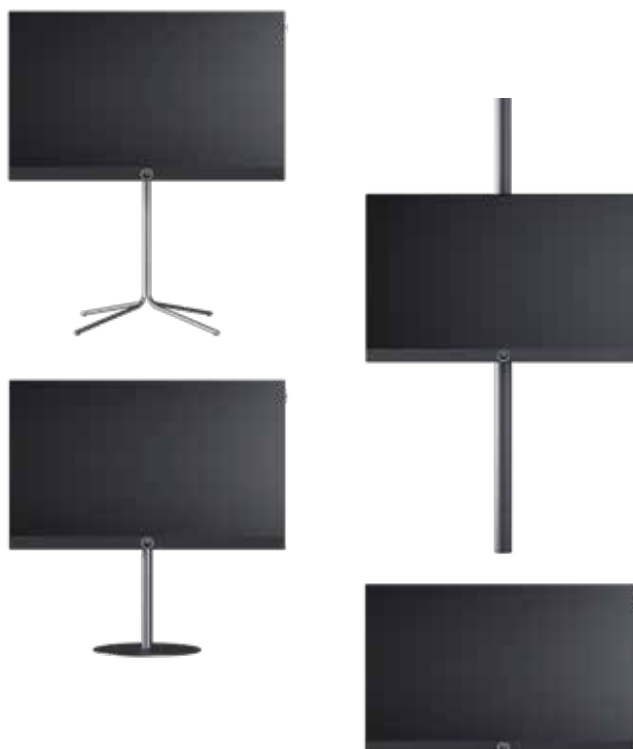

Údaje v cm: Š = šířka, V = výška, HP = hloubka přístroje, CH = celková hloubka. Technické změny a omyly vyhrazeny.
* V oblasti boční připevněné spony Loewe se může šířka televizoru zvětšit, v závislosti na typu přístroje, až o 1 cm.

Technické informace

Loewe bild c

43

32

Obraz		
Rozlišení obrazovky (v pixelech)	Ultra HD (3840 x 2160)	Full HD (1920 x 1080)
Technologie displeje	LCD + E-LED	LCD + E-LED
Uhlípek obrazovky (v cm / palcích) / reakční doba (v ms)	108 / 43 / 8	81 / 32 / 6,5
Špičkový jas (v cd/m ²) / pozorovací úhel (h/v)	>450 / 178°	>350 / 178°
Ultra HD Scaling / Image+ Active / Adaptivní kontrast / 24p	● / — / ● / ●	— / — / ● / ●
HDR (HLG / HDR10 / Dolby Vision™) / WCG	● / ● / ● / ●	● / ● / — / ●
Automatické stmívání videa (VBD+) / automatické stmívání interiéru (OPC)	— / ●	— / ●
Příjem		
DVB-T2/C/S2 HD ¹ / Multi ATv / Unicable / Dual Channel	● / ● / ● / —	● / ● / ● / —
MPEG / MPEG2 / MPEG4 (H.264) / HEVC (H.265)	● / ● / ● / ●	● / ● / ● / ●
DVB rádio	●	●
Zvuk		
Výkon ve W (sinusový / hudební) / driver (aktivní + pasivní)	2 x 15 / 2 x 30 / 4	2 x 15 / 2 x 30 / 4
Akustická koncepce reproduktorů	Speaker box + bass reflex	Speaker box + bass reflex
Magic moment / vyzářující dopředu / vyzářující dolů	— / ● / —	— / ● / —
Dolby: Audio / Digital / Digital Plus / Atmos / DTS: HD	● / ● / ● / ● / ●	● / ● / ● / ● / ●
Automatické přizpůsobení hlasitosti (AVC) / Mimi Defined™	● / —	● / —
Oddělená regulace hloubek a výšek / loudness	7-Band EQ / —	7-Band EQ / —
Nastavení zvukových výstupů: variabilní/pevné/subwoofer	— / ● / ●	— / ● / ●
Ovládání		
Loewe os / Home Screen (vč. oblíbených položek)	os7 / ●	os7 / ●
Aplikace Loewe / Vivid / my Loewe (všechny: Android + iOS)	— / ● / ●	— / ● / ●
Hlasové ovládání Alexa skills / Vidaa voice	● / ●	● / ●
Elektronický programový průvodce / EPG s hledáním podle klíčových slov	● / —	● / —
Mediatext (HbbTV) / videotext / stránková paměť	● / ● / 792	● / ● / 792
Jazyky nabídky / kontextová nápověda	● ² / ●	● ² / ●
Dětská pojistka / automatické vypínání / časovač	● / ● / ●	● / ● / ●
Instant Channel Zapping / režim rychlého spouštění	— / ●	— / ●
Počet stanic v seznamech vyslačů, vč. AV a rádia	10.000	10.000
PIP (AV) ³ / Full PIP / rozdělená obrazovka TV:videotext	— / — / ●	— / — / ●
Aktualizace softwaru (prostřednictvím USB / Internetu)	● / ●	● / ●
Hotelový režim (standardní / CEC / IP / RS232)	● / — / — / —	● / — / — / —
Multimédia		
Loewe dr+: Kapacita paměti v GB / USB záznam / Timeshift	— / ● / ●	— / ● / ●
Přehrávač fotografií / hudby / videa ⁴	● / ● / ●	● / ● / ●
Digital Media Renderer (vč. Ultra HD) / hudební přehrávač Bluetooth	● / ●	● / ●
Internetové aplikace / internetový prohlížeč / internetové rádio ⁵	● / ● / ●	● / ● / ●
YouTube / Amazon prime video / Netflix / Disney+	● / ● / ● / ●	● / ● / ● / ●
Přípojná místa a rozhraní		
HDMI 2.0b / HDMI 2.1 ⁶	4 x HDMI 2.1	3 x HDMI 2.1
HDCP 2.2 / HDMI-CEC / ARC / eARC	● / ● / ● / ●	● / ● / ● / ●
USB / Bluetooth / Screen Mirroring (Miracast)	2 (1 x USB 3.0) / ● / ●	2 (1 x USB 3.0) / ● / ●
Síťové připojení LAN / WLAN (Wi-Fi), integrované	● / ●	● / ●
Common Interface / CI Plus (CI+) 1.4 s certifikací ECP ⁷	1	1
Digital Audio: optické propojení TOSLINK / Mini TOSLINK / ARC / eARC	● / — / ● / ●	● / — / ● / ●
Analogový zvukový výstup variabilní / pevný (3,5mm zdířka)	— / ●	— / ●
Kensington lock (zajištění proti krádeži)	●	●
Energetické údaje		
Registrační číslo EPREL (https://eprel.ec.europa.eu/qr/)	1288779	1387787
Síťový spínač / síťové napětí	— / 220-240V, 50/60 Hz	— / 220-240V, 50/60 Hz
Přizpůsobení okolnímu světlu	●	●
WoLAN / WoWLAN / Fast Power-On (se zvýšenou spotřebou)	● / ● / ●	● / ● / ●
Rozměry		
Hmotnost (přibližná) v kg bez instalačních prostředků	12,0	7,3
Hmotnost (přibližná) v kg vč. standardních instalačních prostředků	14,8	10,0
Š* x V x H (přibližné) v cm bez instalačních prostředků (* vč. štítku signature flag)	97,0 x 58,9 x 6,8	72,5 x 45,6 x 7,9
Š* x V x H (přibližné) v cm vč. držáku wall mount slim (* vč. štítku signature flag)	97,0 x 58,9 x 9,6	72,5 x 45,6 x 8,4
Š* x V x H (přibližné) v cm vč. stojanu table stand (* vč. štítku signature flag)	97,0 x 63,3 x 25,4	72,5 x 49,8 x 25,4
Držák VESA support	300 x 300	100 x 100
Rozsah dodávky		
Reproduktory	integrated	integrated
Instalační prostředky	table stand c	table stand c
Dálkový ovladač vč. baterií	Loewe remote	Loewe remote
Návod k obsluze / síťový kabel	● / ● (2 m)	● / ● (2 m)
Volitelné příslušenství		
Výběr doporučených instalačních prostředků	floor2ceiling stand floor stand universal floor stand c wall mount slim 432 wall mount universal	floor2ceiling stand floor stand c wall mount slim 221 wall mount universal

● = dodává se / nainstalováno — = nedodává se / nelze

¹ Příjem signálu DVB-T2 HD je možný pouze ve vybraných zemích.

² bs - cs - da - de - et - en - es - fr - hr - is - it - lv - lt - hu - nl - no - pl - pt - ro - sq - sk - sl - sr - fi - sv - el - be - bg - kk - mk - ru - uk - tr - ar

³ Funkce obrazu v obraze AV-PIP je možná pouze v kombinaci se standardy DVB-T/C/S.

⁴ Prostřednictvím domácí sítě a USB.

⁵ Vč. funkce vyhledávání.

⁶ Funkce zahrnují mj.: enhanced ARC, ALLM, VRR 48–60Hz, 4K@60Hz, 18 Gb/s

⁷ Rozhraní CI Plus (CI+) je zpětně kompatibilní s rozhraním CI. Funkce je závislá na dostupnosti modulů poskytovatele.

Životní prostředí

Spotřeba energie

Váš televizor je vybavený ekologickým napájením pro pohotovostní režim. V pohotovostním režimu klesne spotřeba energie na nízkou úroveň (viz kapitolu **Technické údaje**). Chcete-li ušetřit ještě více energie, odpojte zařízení od elektrické sítě. Rovněž upozorňujeme, že data EPG (Elektronický průvodce programem) se ztratí a televizor **nemůže** provádět naprogramované nahrávání.

Když odpojíte síťový kabel, televizor bude zcela oddělen od sítě.

Energie spotřebovaná televizorem během provozu závisí na nastavení v systémových nastaveních. K dosažení hodnot uvedených v technických údajích je nutné deaktivovat nastavení „Aktivace LAN“. Pokud aktivujete tuto funkci, roční spotřeba energie se nezvýší o více než 20 %.

Pokud aktivujete automatické stmívání, váš televizní obraz se přizpůsobí okolnímu jasů. Tak se sníží spotřeba elektrické energie.

Automatické vypnutí

Není-li televizor používán po dobu 4 hodin (nastavení hlasitosti, změna programu atd.), automaticky se přepne do pohotovostního režimu, díky čemuž šetří energii. Výzva k ukončení tohoto procesu vypnutí se zobrazí jednu minutu před vypršením 4 hodin.

Likvidace

Vybrali jste si velmi hodnotný a odolný produkt.

Obaly a kartóny

Likvidaci obalu za vás rád provede váš prodejce. Pokud chcete likvidaci provést sami, odpad dejte do tříděného odpadu, v souladu s místními předpisy o likvidaci. Karton a papír odnesete do sběrového papíru, fólií a polystyren do sběrný recyklovatelného odpadu.

Televizor



Váš produkt Loewe je vyroben z kvalitních materiálů a komponentů, které jsou recyklovatelné a opakovaně použitelné.

Tento symbol znamená, že elektrická a elektronická zařízení včetně kabelů musí být po skončení životnosti zlikvidována odděleně od domovního odpadu.

Starý televizor můžete zdarma odevzdat do určených recyklačních center nebo pokud si kupujete podobné zařízení, prodejci.

Další podrobnosti o vrácení zboží (i pro země mimo EU) jsou k dispozici také u vaší místní správy. Významně přispívají k ochraně našeho životního prostředí.

Baterie



Baterie originálního vybavení neobsahují škodlivé látky jako kadmium, olovo nebo rtuť.

Použité baterie se nesmí vyhazovat do domovního odpadu. Použité baterie bezplatně vyhoďte do sběrných nádob umístěných u prodejce nebo na veřejných sběrných místech.

Licence



Dolby, Dolby Vision, Dolby Atmos, Dolby Audio, and the double-D symbol are registered trademarks of Dolby Laboratories Licensing Corporation. Manufactured under license from Dolby Laboratories.

Confidential unpublished works. Copyright © 2012-2020 Dolby Laboratories. All rights reserved.



For DTS patents, see <http://patents.dts.com>. Manufactured under license from DTS, Inc. (for companies headquartered in the U.S./Japan/Taiwan) or under license from DTS Licensing Limited (for all other companies). DTS, DTS-HD, and the DTS-HD logo are registered trademarks or trademarks of DTS, Inc. in the United States and other countries. © 2020 DTS, Inc. ALL RIGHTS RESERVED.



The Bluetooth® word mark and logos are registered trademarks of Bluetooth SIG Inc. and any use of such marks by Loewe Technology GmbH takes place under license. Other trademarks and trade names are those of their respective owners.

Tato sada obsahuje software, který je částečně založen na práci Nezávislé skupiny JPEG.

Tento produkt obsahuje software vyvinutý OpenSSL Project k použití v OpenSSL Toolkit (<http://www.openssl.org/>).

Tento software je poskytován projektem OpenSSL „tak, jak je“, a veškeré výslovné nebo předpokládané záruky, mimo jiné včetně předpokládaných záruk prodejnosti a vhodnosti pro konkrétní účel, jsou vyloučeny. Projekt OpenSSL ani jeho přispěvatelé v žádném případě neodpovídají za jakékoli přímé, nepřímé, náhodné, zvláštní, příkladné nebo následné škody (mimo jiné včetně pořízení náhradního zboží nebo služeb; ztráta použití, dat nebo zisků; nebo přerušování podnikání), jakkoli způsobené, a na jakoukoli teorii odpovědnosti, ať už ve smlouvě, objektivní odpovědnosti nebo deliktu (včetně nedbalosti nebo jinak), které vzniknou jakýmkoli způsobem z používání tohoto softwaru, i v případě, že jsou na možnost takového poškození upozorněni.

Tento produkt obsahuje kryptografický software, který napsal Eric Young (eay@cryptsoft.com).

Tento produkt obsahuje software, který napsal Tim Hudson (tjh@cryptsoft.com).

Tento produkt obsahuje software vyvinutý třetími stranami nebo software podléhající obecné veřejné licenci GNU (GPL) a / nebo GNU (LGPL). Můžete je předat a upravit v souladu s verzí 2 GNU obecné veřejné licence nebo volitelně s každou pozdější verzí, kterou zveřejňuje Free Software Foundation.

Zveřejnění tohoto programu ze strany společnosti Loewe se provádí BEZ JAKÉKOLI ZÁRUKY NEBO PODPORY, zejména bez implicitní záruky týkající se VYSPĚLOSTI TRHU nebo POUŽITELNOSTI PRO KONKRÉTNÍ ÚČEL. Podrobnosti najdete v obecné veřejné licenci GNU. Software můžete získat prostřednictvím zákaznického servisu společnosti Loewe.

Obecnou veřejnou licenci GNU lze stáhnout z:

<http://www.gnu.org/licenses/>.

Technické údaje

Poznámky k LCD obrazovce

Televizor s obrazovkou LCD, který jste zakoupili, splňuje ty nejpřísnější požadavky na kvalitu a byl zkontrolován s ohledem na chyby pixelů.

I přes veškerou péči při výrobě displeje nelze 100% zaručit, že z technických důvodů nedojde k žádným vadám subpixelů.

Upozorňujeme, že tyto typy efektů, pokud jsou v mezích stanovených v normě (ISO 9241-307, třída poruch II), nelze z hlediska záruky považovat za vadu zařízení.

Vyhňte se dlouhému zobrazování statických obrazů. Může dojít k chybě způsobené setrváním obrazu.

Informace o připojených pevných discích USB

Odpojení televizoru od elektrické sítě během provozu nebo náhodné přerušování napájení (např. při výpadku napájení) může způsobit poškození systému souborů na pevném disku a tím i ztrátu nahraného vysílání.

V průběhu kopírování nikdy neodpojujte paměťové zařízení USB od televizoru. Před odpojením televizoru od elektrické sítě doporučujeme přepnout televizor do pohotovostního režimu.

Společnost Loewe nenese odpovědnost za ztrátu dat na integrovaném pevném disku vašeho televizoru. Aby nedošlo ke ztrátě dat, doporučujeme zkopírovat důležité nahrávky na externí paměťové médium.

Aktualizace softwaru

Aktuální verze softwaru lze stáhnout z internetových stránek Loewe (viz níže) a nainstalovat je na televizor pomocí USB flash disku.

Pokud je váš televizor připojen k internetu, lze aktualizaci provést přímo.

Více informací o aktualizaci softwaru najdete v uživatelské příručce, kterou lze stáhnout z internetových stránek Loewe.

Kompatibilita

Nelze garantovat, že zařízení Loewe budou od počátku a permanentně fungovat se všemi najoživatelnějšími periferními zařízeními.

Aplikace

Naskenujte telefonem níže uvedený QR kód a stáhněte si doporučenou aplikaci.



“my Loewe” je vstupní bod do světa Loewe a poskytuje vám přístup ke všem uživatelským manuálům pro vaše produkty Loewe.

Prohlášení o shodě / Prohlášení výrobce



Tímto společnost Loewe Technology GmbH prohlašuje, že tento produkt splňuje základní požadavky a další příslušná

ustanovení směrnice 2014/53/EU a všech příslušných směrnic EU.

Ve frekvenčním rozsahu 5150 až 5350 MHz je tento televizor omezen na použití v interiéru v následujících zemích: Belgie, Bulharsko, Dánsko, Německo, Estonsko, Finsko, Francie, Řecko, Irsko, Itálie, Chorvatsko, Lotyšsko, Litva, Lucembursko, Malta, Nizozemsko, Rakousko, Polsko, Portugalsko, Rumunsko, Švédsko, Slovensko, Slovinsko, Španělsko, Česká republika, Maďarsko, Spojené království, Kypr.

Úplné prohlášení o shodě produktu naleznete na:

www.loewe.tv/int/support

WLAN – Výkon/Frekvenční rozsah:
<100 mW při 2400-2483,5 MHz a 5150-5725 MHz

Bluetooth – Výkon/Frekvenční rozsah:
<10 mW bei 2,4 GHz

Tiráž

Loewe Technology GmbH
Industriestraße 11
D-96317 Kronach
www.loewe.tv

© Loewe Technology GmbH, Kronach

Informace v tomto dokumentu se mohou změnit bez předchozího upozornění a ze strany společnosti Loewe Technology GmbH nepředstavují žádný závazek.

Všechna práva včetně překladu, technických úprav a chyb vyhrazena.

Local Loewe Service partner



73494101



loewe.tv



Loewe Technology GmbH

Customer Care Center
Industriestraße 11
96317 Kronach, Deutschland
Tel +49 9261 99-500
Fax +49 9261 99-515
E-mail: ccc@loewe.de
Printed in Germany
Edition 1, 11.22 MJ/JK/LC

Med forbehold for ændringer
Med förbehåll för ändringar
Oikeus muutoksiin pidätetään
Kan endres
Može podležać modifikacijom
Změny vyhrazeny

Loewe bild c



bild c.43 | bild c.32

RU Руководство пользователя

HR Korisnički priručnik

RO Manual de utilizare

EL Εγχειρίδιο χρήστη

AR دليل المستخدم

TR Kullanıcı Kılavuzu

HE מדריך למשתמש

LOEWE.

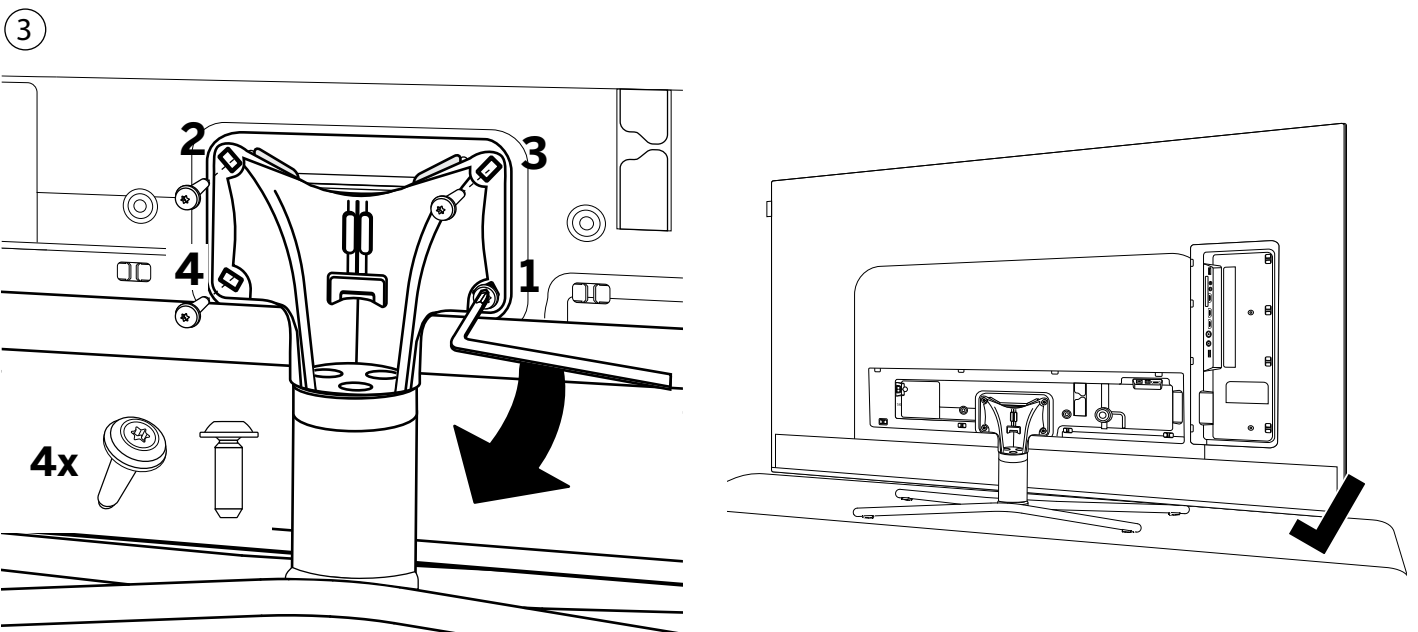
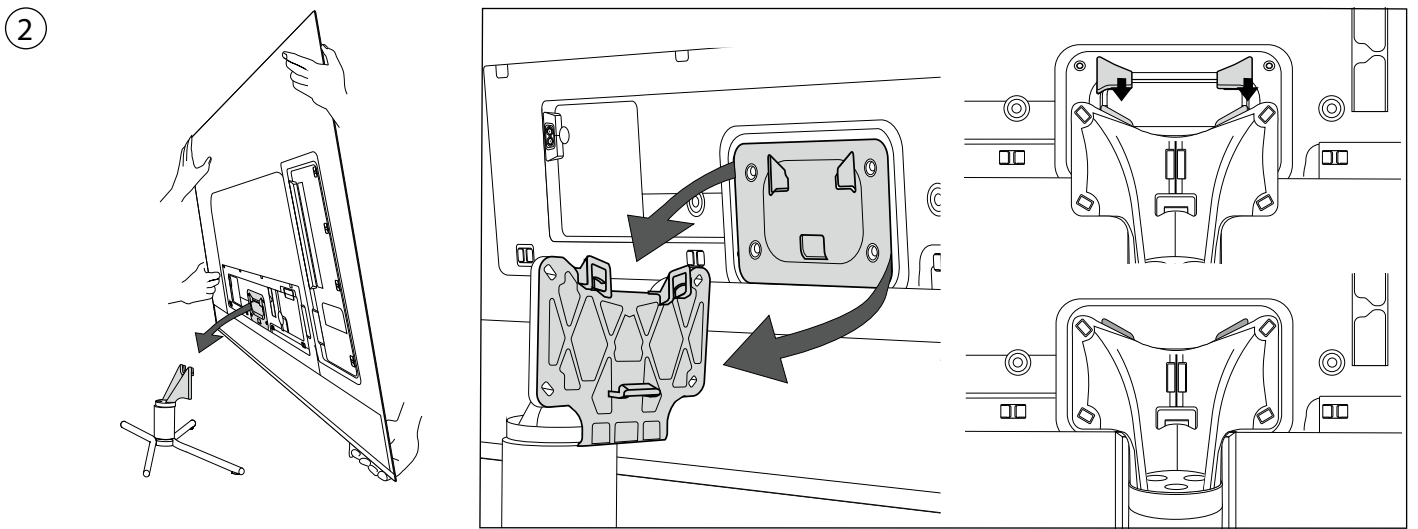
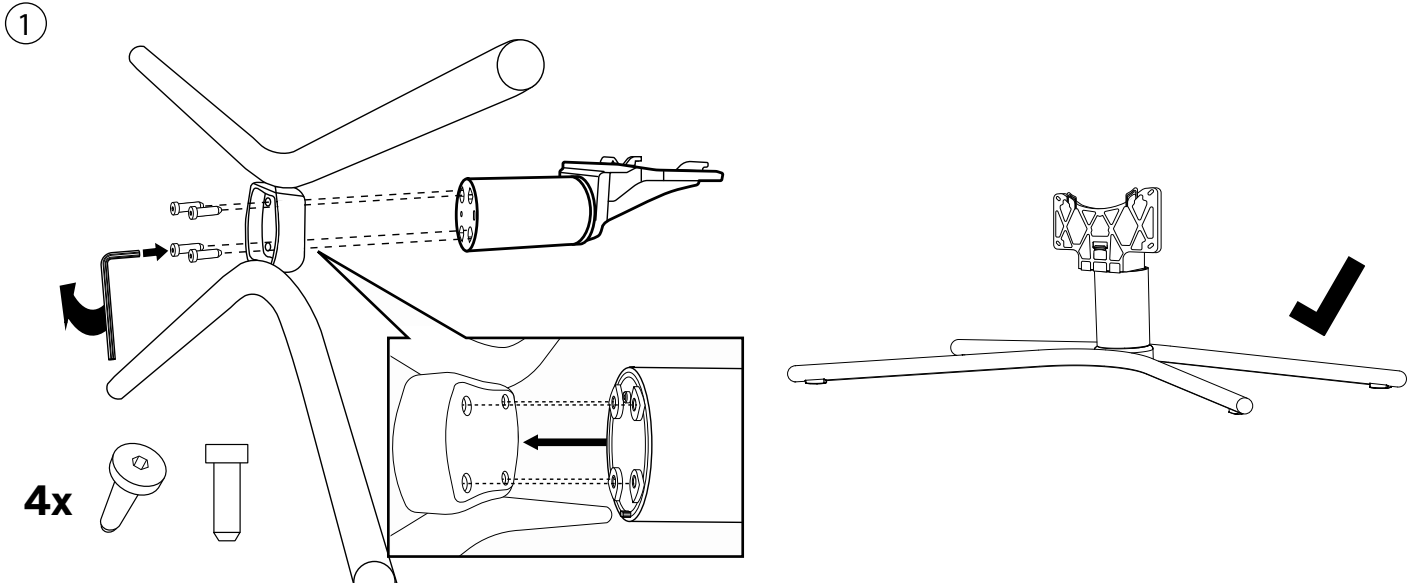

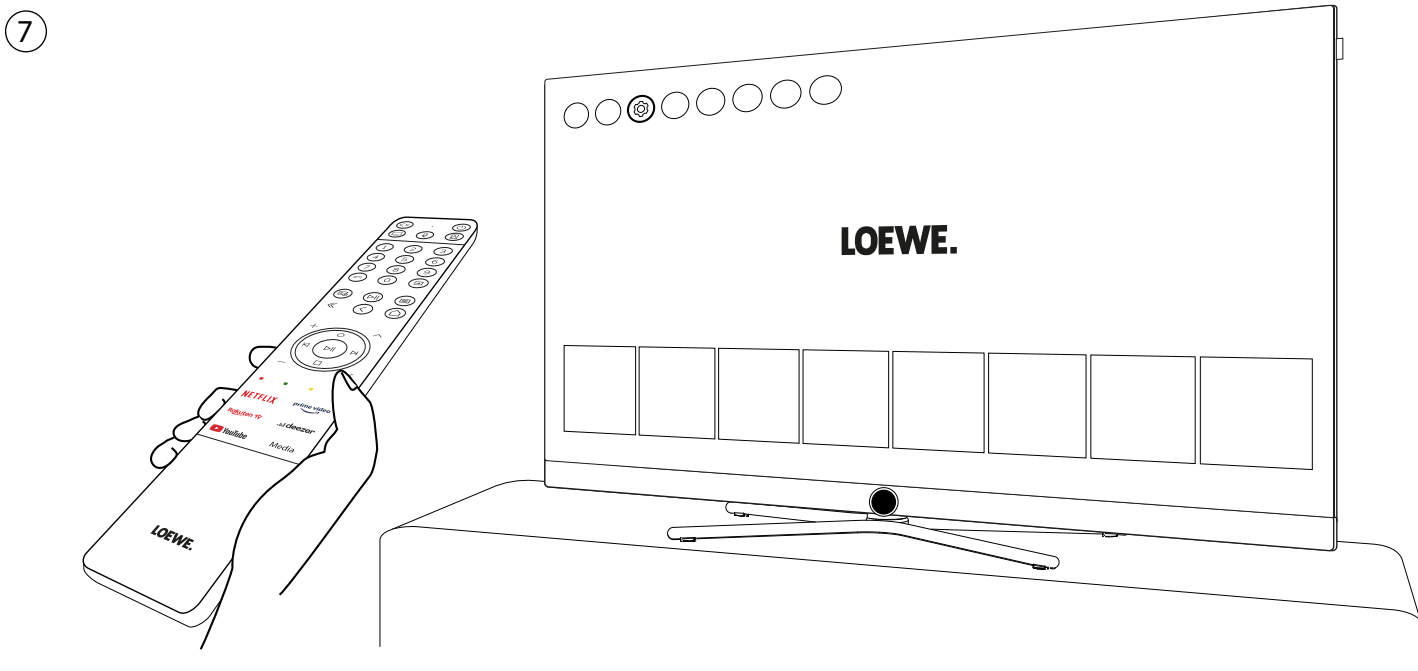
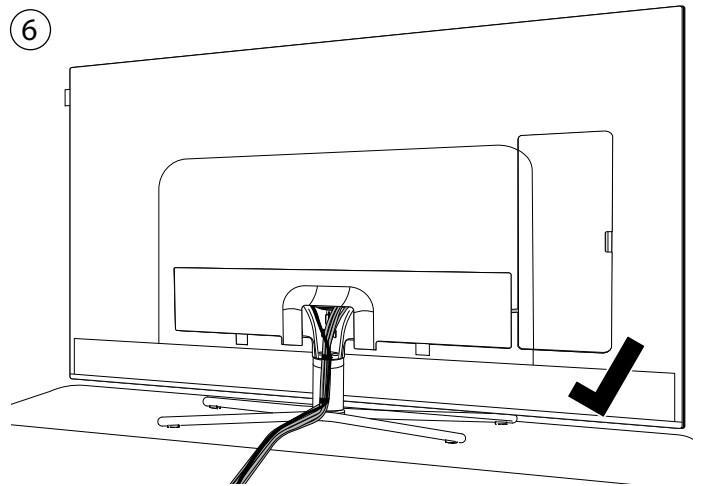
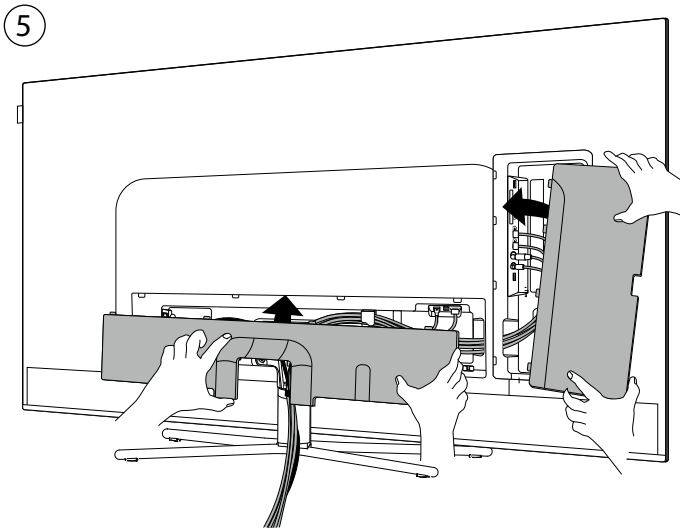
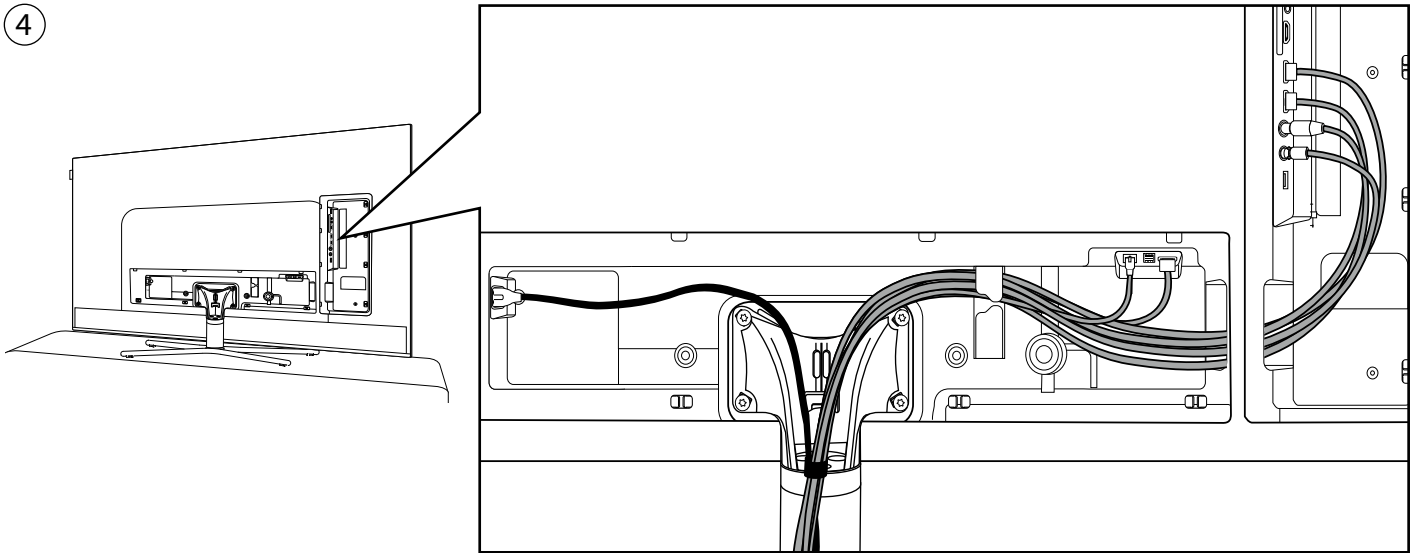

Введение

Спасибо, что выбрали продукцию Loewe.

Loewe — это не только современные и инновационные телевизоры, но и всегда актуальный дизайн, идеальное качество изображения, превосходный звук для просмотра фильмов и воспроизведения музыки, а также интуитивное управление при помощи пульта ДУ Loewe, смартфона или планшета.

Иными словами: Loewe — это непревзойденные домашние развлечения.

Мы желаем вам получать максимальное удовольствие от использования первоклассной продукции Loewe и рады видеть вас среди наших клиентов.

Для безопасной и бесперебойной эксплуатации устройства рекомендуем ознакомиться с разделом **Безопасность/предупреждения** на следующей странице, прежде чем приступить к использованию телевизора.

Оглавление

Введение	2
Комплект поставки.....	2
Документация.....	2
Расположение заводской таблички.....	2
Безопасность/предупреждения	3
Схема пульта ДУ	5
Расположение и функции разъемов.....	6
Подготовка пульта управления.....	7
Установка или замена батареек.....	7
Подключение телевизора	7
Подключение антенн	7
Подключение внешнего устройства при помощи кабеля HDMI	7
Подключение к аудиосистеме посредством HDMI eARC	8
Подключение к аудиосистеме при помощи оптического аудиокабеля....	8
Подключение к аудиосистеме при помощи аналогового аудиокабеля...8	
Подключение к сети питания	8
Запуск — первые шаги.....	8
Главное меню	9
Электронная программа передач.....	10
Технические характеристики	11
Окружающая среда.....	13
Утилизация	13
Лицензии.....	13
Техническая информация.....	14
Соответствие стандартам / Декларация производителя	14
Выходные данные	14

Комплект поставки

- Телевизор
- Инструкции по установке
- Поворотный блок
- Опорная пластина настольной подставки
- Приветственная коробка:
 - Пульт ДУ с двумя щелочными батарейками типа AAA
 - Кабель питания
 - Руководства пользователя (данный документ)
 - Инструкция по установке настольной подставки
 - Винты для установки средства монтажа
 - Набор инструментов для установки средства монтажа

Документация

Данный раздел руководства пользователя содержит важную основную информацию. Запуск и настройка устройства осуществляются при помощи интуитивного руководства пользователя после первого включения.

Подробное руководство пользователя с описанием функций и характеристик вашего устройства Loewe можно скачать в электронной форме с сайта Loewe.

Обратите внимание, что подробное руководство пользователя может быть доступно не сразу после выпуска продукции на рынок.



Руководство пользователя постоянно обновляется.

Подробное руководство пользователя можно найти здесь:

www.loewe.tv/int/support

Здесь вы также найдёте ответы на самые распространённые вопросы.





Расположение заводской таблички

Этикетка с указанием номера модели и рабочего напряжения нанесена на заднюю панель изделия.

Безопасность/предупреждения

Для безопасной эксплуатации и во избежание нежелательных повреждений устройства ознакомьтесь с приведенными ниже указаниями по безопасности и соблюдайте их.

Ключевые символы

-  Данный символ обозначает риски, связанные с высоким напряжением.
-  Данный символ предупреждает пользователя о других, более специфических рисках.
-  Данный символ обозначает опасности, связанные с возгоранием.
-  Данный символ обозначает опасности, связанные с острыми краями.

Не снимайте заднюю панель устройства

Предупреждение. В случае открывания или демонтажа задней панели возникает опасность поражения электрическим током и риск серьезного травмирования под воздействием высокого напряжения.

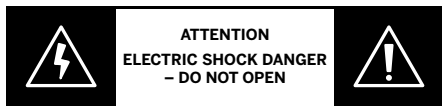

Никогда не снимайте заднюю панель самостоятельно. Работы по ремонту и сервисному обслуживанию телевизоры должны выполнять квалифицированные специалисты, имеющие соответствующий допуск.

Обратитесь к своему дилеру или в службу поддержки клиентов.

Использование по назначению и условия окружающей среды

-  Данный телевизор предназначен исключительно для приёма и воспроизведения визуальных и звуковых сигналов.
-  Телевизор предназначен для использования в сухих помещениях (гостиных и офисах). Его нельзя использовать в помещениях с высоким уровнем влажности (например, в ванной комнате, сауне) или под открытым небом.
Высокая влажность и концентрация пыли ведет к утечке мощности в устройстве. Это может стать причиной травмирования или повреждения вследствие воздействия электрического напряжения или возгорания.
Если устройство внесено с холода в теплое помещение, перед включением необходимо подождать примерно час, поскольку перепад температур может привести к образованию конденсата. Не ставьте на устройство наполненные жидкостью емкости. Защитите устройство от попадания капель и брызг воды.

Держите свечи и другие источники открытого пламени вдали от устройства во избежание распространения огня.

Материалы, используемые в данном устройстве, соответствуют всем нормативным требованиям. Однако нельзя исключить миграцию веществ. Поэтому мы рекомендуем беречь телевизор от постоянного контакта с пищевыми продуктами.

Окружающая температура: 5° C – 35° C

Относительная влажность (без конденсации): 20 – 80 %

Давление воздуха: 800–1114 гПа (0–2000 м над уровнем моря)

Транспортировка

 Неправильное обращение с устройством в процессе транспортировки может привести к повреждению дисплея и создает риск получения травм.

 В случае ненадлежащего обращения экран, изготовленный из стекла или пластмассы, может разбиться.

Для транспортировки устройства нужны по меньшей мере два человека. Устройство следует транспортировать только в вертикальном положении.

В процессе транспортировки следует избегать давления на стекло или пластмассу экрана.

Правильная процедура распаковки устройства показана в руководстве пользователя 1.

Во избежание повреждения механической структуры телевизора и напольной подставки снимите телевизор с подставки и транспортируйте обе части отдельно. Для сборки телевизора на новом месте установки нужны по меньшей мере 2 человека.

Кабель/источник питания

 Если вы заметили что-то необычное или если телевизор демонстрирует признаки неисправности, немедленно отключите его от сети питания.

 Ненадлежащее напряжение может привести к повреждению устройства.

Данное устройство можно подключать только к сети питания, напряжение и частота которой соответствует значениям, указанным на заводской табличке. Для этого следует использовать входящий в комплект кабель питания.

Обеспечьте свободный доступ к вилке устройства, чтобы иметь возможность отключить устройство от сети питания в любое время.

Чтобы отключить вилку от розетки, не тяните за кабель, а беритесь за корпус вилки. Натяжение может привести к повреждению кабелей в вилке, что в

свою очередь может вызвать короткое замыкание при повторном подключении.

Кабель питания с поврежденной изоляцией создает угрозу поражения электрическим током и возгорания. Никогда не используйте поврежденный кабель питания.

В случае использования многоконтактного удлинителя для подключения телевизора, избегайте последовательного подключения нескольких многоконтактных удлинителей.

Циркуляция воздуха и высокие температуры

 Как и любому электронному устройству, данному телевизору нужен воздух для охлаждения. Нарушение циркуляции воздуха может привести к возгоранию.

Поэтому никогда не закрывайте вентиляционные щели на задней панели устройства. Не накрывайте устройство.

Настенный монтаж: Оставьте по меньшей мере 10 см свободного пространства по бокам устройства, сверху и снизу.

Установка на стол/подставку: Оставьте по меньшей мере 10 см свободного пространства вокруг телевизора, по бокам и сверху.

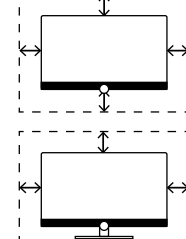

Посторонние предметы

 Посторонние предметы внутри устройства могут привести к короткому замыканию и возгоранию.

Существует риск получения травм и повреждения устройства.

Поэтому необходимо избегать попадания металлических частей, иголок, скрепок, жидкостей воска или прочих подобных веществ и предметов внутрь устройства через вентиляционные щели на задней панели.

В случае попадания постороннего предмета внутрь устройства следует незамедлительно отключить вилку от сети питания и обратиться в службу поддержки клиентов для проверки оборудования.

Установка

 Телевизор может упасть, причинив серьезные травмы или смерть. Многие травмы, особенно у детей, можно предотвратить, приняв простые меры безопасности. В частности, следует:

– Использовать ТОЛЬКО тумбы или подставки, рекомендованные производителем телевизора.

– Использовать ТОЛЬКО мебель, способную надежно удерживать телевизор.

– НИ В КОЕМ СЛУЧАЕ не допускать свисания краев телевизора за края мебели, на которой он установлен.

– ОБЯЗАТЕЛЬНО объяснить детям, как опасно залезать на мебель, чтобы добраться до телевизора или его элементов управления.

– ВСЕГДА прокладывать подключенные к телевизору кабели и шнуры таким образом, чтобы о них невозможно было споткнуться, потянуть или захватить их.

– НИ В КОЕМ СЛУЧАЕ не размещать телевизор на неустойчивом основании.

– НИ В КОЕМ СЛУЧАЕ не ставить телевизор на высокую мебель (например, сервант или книжный шкаф), если и мебель, и телевизор не прикреплены к соответствующей опоре.

– НИ В КОЕМ СЛУЧАЕ не ставить телевизор на ткань или иные материалы, которые могут располагаться между телевизором и мебелью, на которой он установлен.

– НИ В КОЕМ СЛУЧАЕ не ставить сверху на телевизор или на мебель, на которой он установлен, предметы, за которыми ребенок захотел бы подняться к телевизору, например игрушки или пульты дистанционного управления.

Такие же правила действуют, если планируется оставить или переставить в другое место существующий телевизор.

Телевизоры Loewe предназначены для использования с комплектующими Loewe. Мы рекомендуем использовать оригинальные средства монтажа Loewe.

Следуйте инструкциям по применению различных средств монтажа! К каждому изделию Loewe прилагается соответствующая документация.

Следуйте указаниям касательно стандартного расположения телевизора. Телевизор можно использовать только в горизонтальном положении (A). Наклон может составлять максимум 10 градусов для настенного монтажа (B). Телевизор ни при каких обстоятельствах нельзя использовать в вертикальном положении (C), горизонтальном положении (D) или устанавливать его на потолок (E).

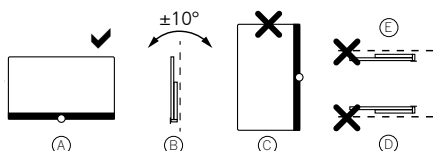

Расположите телевизор так, чтобы на него не действовали прямые солнечные лучи и дополнительное тепло от радиаторов отопления!

При использовании принадлежностей сторонних производителей убедитесь в том, что телевизор можно с легкостью отрегулировать в соответствующем креплении.

При регулировке телевизора следует избегать чрезмерного давления на раму. Вероятность повреждения дисплея особенно велика при работе с устройствами большого формата.

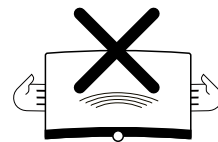

Для установки телевизора на держатель стандарта VESA следует **обязательно** использовать переходные болты Loewe VESA. В противном случае существует риск повреждения телевизора.

Переходные болты Loewe VESA необходимо затянуть на панели телевизора с моментом затяжки прибл. 4 Н·м. Их можно приобрести у дилера Loewe (более подробная информация приведена в онлайн-руководстве пользователя).

После распаковки и установки телевизора уберите упаковочные материалы, чтобы они не попали в руки детям.

Следуйте указаниям по утилизации упаковочных материалов и картона (см. раздел **Окружающая среда/утилизация/лицензии**).

Контроль

 Не позволяйте детям пользоваться телевизором без надзора и играть в непосредственной близости от него!

Дети могут свалить, передвинуть или стянуть устройство с подставки, что создает опасность получения травм.

Не оставляйте включенный телевизор без присмотра!

Громкость

 Громкая музыка может повредить органы слуха. Не слушайте музыку на высоком уровне громкости, в особенности в течение длительного времени и в наушниках!

Грозы

 Скачки электричества вследствие удара молнии могут привести к повреждению устройства как через антенну, так и через сеть питания.

Во время грозы следует вынуть вилку устройства из розетки питания и отключить от телевизора все антенные кабели!

Если к порту LAN подключен сетевой кабель, отключите его!

Вилку питания антенные кабели также нужно отключать в случае отсутствия в течение длительного времени.

Очистка и уход / химические вещества



Перед очисткой отключите телевизор от сети!



Повреждения, вызванные химическими веществами, могут привести к негативным последствиям и возгоранию.

Никогда не используйте для очистки устройства или принадлежностей агрессивные (например, вызывающие коррозию) химические вещества, например щелочи или кислоты!

Используйте для очистки телевизора, переднего экрана и пульта ДУ только мягкую и чистую влажную салфетку нейтрального цвета без агрессивных или абразивных чистящих средств!

Панель динамика телевизора имеет текстильное покрытие. Регулярно обрабатывайте ее поверхность пылесосом с мягкой насадкой-щеткой!

Удаление загрязнений и пятен:

Нанесите на мягкую, чистую салфетку моющий раствор или стандартный пятновыводитель и мягко удалите пятно! Также можно нанести прямо на пятно сухой аэрозольный пятновыводитель (удалите остатки пылесосом).

Не наносите моющий раствор или пятновыводитель прямо на ткань покрытия (риск образования разводов)! Не используйте для очистки ткани растворители!

При использовании пятновыводителя следуйте указаниям производителя!

В процессе очистки панелей динамиков, загрязненных никотином, возникает повышенный риск образования разводов.

Схема пульта ДУ

В зависимости от режима использования (телевизор/видео/аудио/фото/приложения) и функции (например, dr+, электронная программа телепередач, телетекст, HbbTV и пр.) назначение кнопок может отличаться от приведенной ниже схемы.

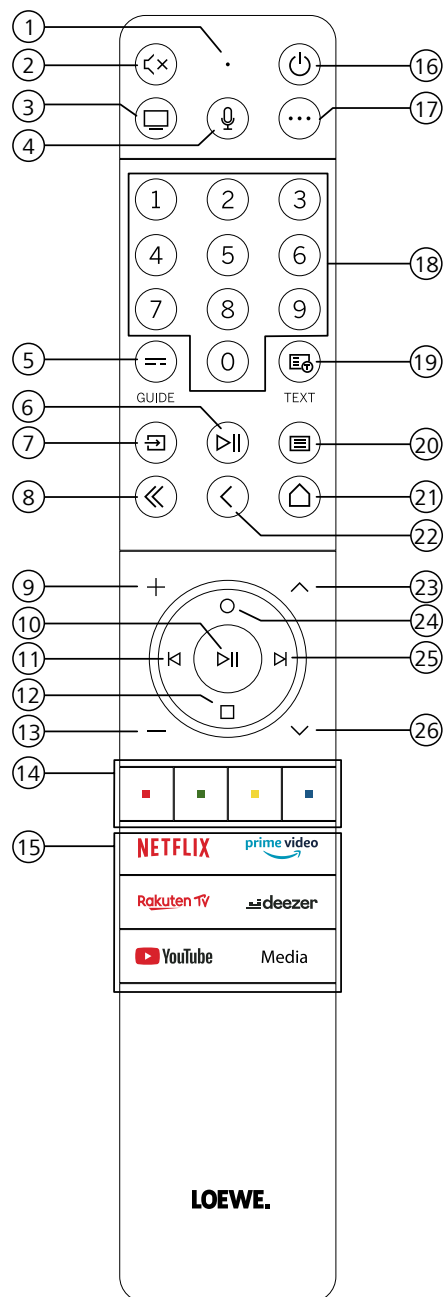

- ① Микрофон
- ② Включение/выключение звука.
- ③ Вызов режима телевизора.
- ④ Нажмите и удерживайте для активации голосового ассистента.
- ⑤ Включение/выключение электронной программы телепередач.
- ⑥ Короткое нажатие: воспроизведение/пауза или запуск/пауза/продолжение просмотра передачи в режиме смещения по времени.
Долгое нажатие: отображение подсвеченных кнопок управления мультимедийными устройствами.
- ⑦ Вызов меню источников.
- ⑧ Выход из текущего меню/приложения.
- ⑨ Повышение уровня громкости.
- ⑩ Без подсветки: вызов списка каналов.
С подсветкой: воспроизведение/пауза или запуск/пауза/продолжение просмотра передачи в режиме смещения по времени.
В меню: Кнопка ОК (подтверждение выбора).
- ⑪ Без подсветки: перемещение влево по меню или запуск/пауза/продолжение просмотра передачи в режиме смещения по времени.
С подсветкой: переход назад
- ⑫ Без подсветки: перемещение вниз по меню или запуск меню поиска.
С подсветкой: остановка/завершение режима смещения по времени (возврат к прямому эфиру).
- ⑬ Снижение уровня громкости.
- ⑭ Цветные кнопки — выполнение заданных функций.
- ⑮ Доступ к медиаматериалам и видео по запросу.
- ⑯ Включение телевизора или переход в режим ожидания.
Короткое нажатие, когда телевизор включен: телевизор и все устройства с поддержкой СЕС, подключенные к разъемам HDMI, переходят в режим ожидания (системный режим ожидания).
- ⑰ Кнопка «Устройство». Эта кнопка позволяет использовать пульт управления Loewe для управления другими устройствами.
- ⑱ Выбор каналов при помощи кнопок с цифрами.
- ⑲ Включение выключение телетекста/медiateкста.
- ⑳ Короткое нажатие: вызов настроек системы.
Долгое нажатие: Сопряжение пульта дистанционного управления с телевизором через Bluetooth.
- ㉑ Вызов главного меню.
- ㉒ Переход по меню на один шаг/уровень. Переключение на предыдущий канал в процессе просмотра телевизора.
- ㉓ Следующий канал.
- ㉔ Без подсветки: перемещение вверх по меню.
В процессе просмотра телевизора нажмите кнопку для вывода подробной информации о станции телевидения.
С подсветкой: запуск меню записи.
- ㉕ Без подсветки: переход вправо по меню или остановка воспроизведения со смещением по времени и вызов элементов управления режимом воспроизведения со смещением по времени.
С подсветкой: переход вперед

Примечание. Назначение кнопок может отличаться в зависимости от программного обеспечения или версии устройства.

Расположение и функции разъемов

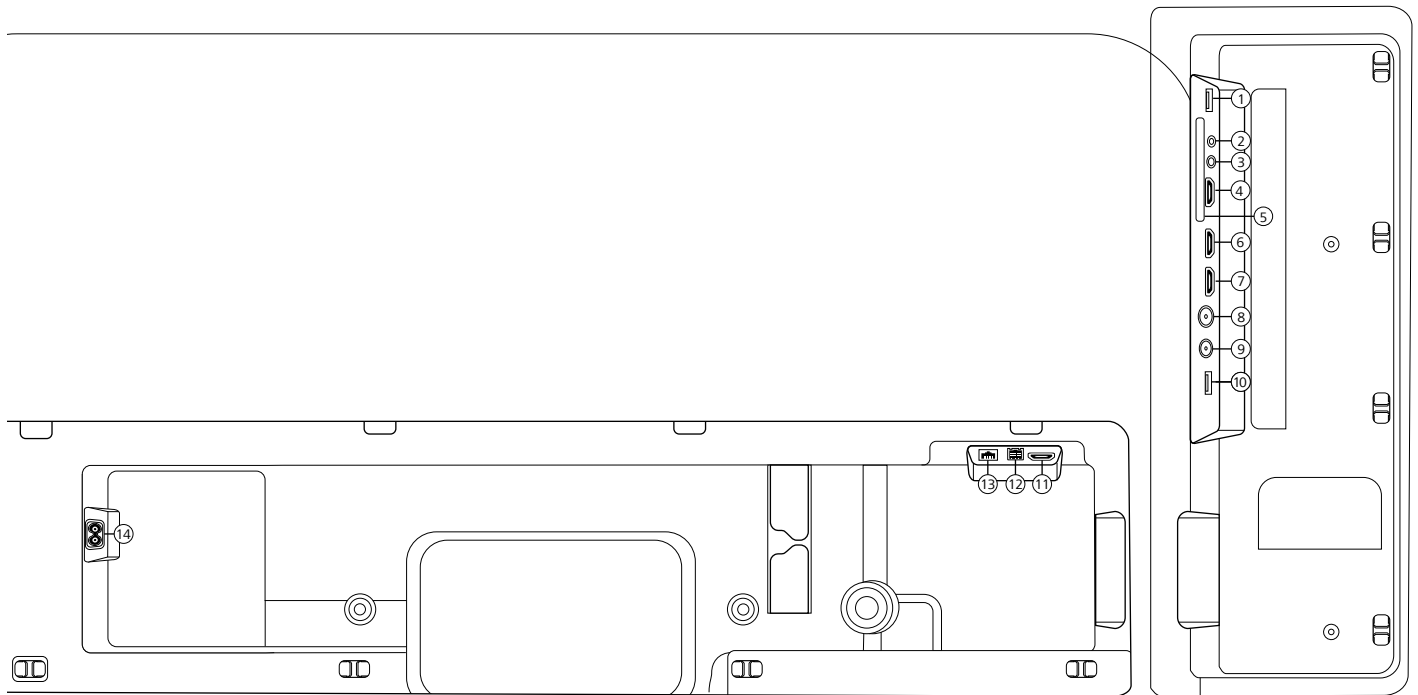

- | | |
|---|---|
| <p>① USB 3.0 — USB-разъем
USB типа A – USB 3.0 (макс. 1000 мА)</p> <p>② AUDIO OUT — аудиовход
Разъем 3,5 мм (аналоговый), Л/П</p> <p>③ SERVICE</p> <p>④ HDMI 1 — вход HDMI 1
HDMI — цифровой
видеовход</p> <p>⑤ COMMON INTERFACE — слот CI
(стандарт V1.4)</p> <p>⑥ HDMI 2 — вход HDMI 2
(с расширенным реверсивным
звуковым каналом)
HDMI — цифровой
видеовход / аудиовход/аудиовыход</p> <p>⑦ HDMI 3 — вход HDMI 3
HDMI — цифровой
видеовход / аудиовход</p> | <p>⑧ ANT TV — эфирное ТВ/аналоговое
кабельное ТВ / DVB-T/T2/C HD
Разъем IEC — 75 Ом / 5 В / 80 мА</p> <p>⑨ ANT SAT — спутниковая антенна
DVB-S/S2 HD
Разъем F — 75 Ом / 13/18 В / 500 мА</p> <p>⑩ USB 2.0 — USB-разъем
USB типа A – USB 2.0 (макс. 500 мА)</p> <p>⑪ HDMI 4 — вход HDMI 4
HDMI — цифровой
видеовход / аудиовход</p> <p>⑫ TOSLINK — аудиовход
TOSLINK (цифровой)</p> <p>⑬ LAN — сетевое соединение
RJ-45 — Ethernet / Fast Ethernet</p> <p>⑭ AC IN — подключение сети питания
Сетевой разъем — 220–240 В, 50 / 60 Гц</p> |
|---|---|

¹⁾ Вход HDMI 4 недоступен на bild c.32.

Подготовка пульта управления

Удаление защиты батареек

Пульт ДУ поставляется с батарейками. Чтобы подготовить их к использованию, удалите пластиковый язычок, как показано ниже.

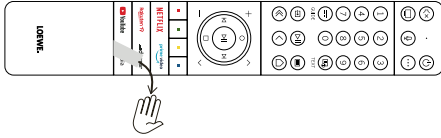

Установка или замена батареек

Нажмите на крышку отсека для батареек в верхней части пульта ДУ и сдвиньте ее.

Используйте только защищенные от протекания щелочные марганцевые элементы питания LR 03 (AAA). Не используйте батарейки разного типа, а также старые и новые батарейки одновременно.

Храните батарейки в недоступном для детей месте. Избегайте воздействия повышенной температуры, например, от прямых солнечных лучей, огня и т. д., на батарейки.

Примечание. Расположение батареек показано на отсеке для батареек (в противоположном направлении). При установке батареек соблюдайте полярность + и -. Руководствуйтесь не контактами батареек (пружины), а изображением на дне отсека для батареек.

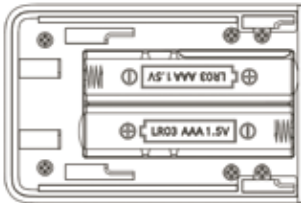

Утилизируйте батарейки в соответствии с требованиями по защите окружающей среды (см. раздел «Защита окружающей среды / правовая информация»).

После установки батареек установите крышку на место и прижмите ее.

Подключение телевизора

Прежде чем подключать внешние устройства, убедитесь в том, что телевизор и устройство отключены от сети питания.

Разъемы телевизора спрятаны под задней крышкой. Снимите заднюю крышку и подключите кабели, как показано на рисунках ниже.

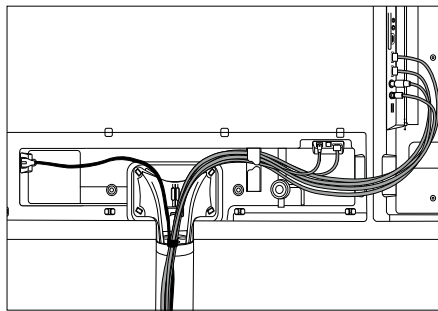
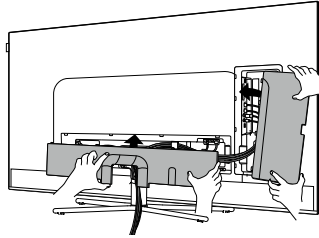

После подключения внешних устройств к телевизору установите заднюю крышку на место.

Подключение антенн

Антенна эфирного телевидения / аналогового кабельного телевидения / DVB-T/T2/C HD:

Подключите кабель антенны, систему кабельного телевидения или комнатную антенну к гнезду ANT TV.

Для одновременного использования аналоговых кабелей / разъема DVB-C и антенны DVB-T воспользуйтесь внешним переключателем антенны (можно приобрести у дилера).

Спутниковая антенна DVB-S/S2 HD:

Подключите соединительный кабель к разъему LNB и гнезду ANT SAT на телевизоре.

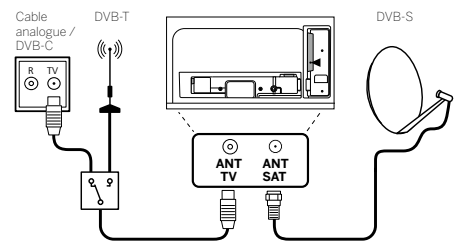

Подключение внешнего устройства при помощи кабеля HDMI

Разъемы HDMI (High Definition Multimedia Interface) позволяют передавать цифровые видео- и аудиосигналы проигрывателя (например, проигрыватель DVD, Blu-ray, видеокамера, приставка) при помощи одного кабеля.

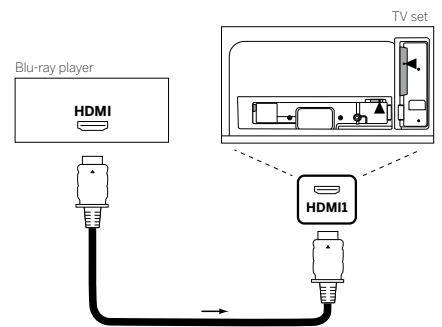

Подключите устройство к одному из разъемов HDMI на телевизоре при помощи кабеля HDMI (не входит в комплект поставки) с разъемом типа A. Для получения доступа ко всем функциям телевизора используйте кабель с маркировкой «Premium High-Speed HDMI Cable» или лучше.

Подключение к аудиосистеме посредством HDMI eARC

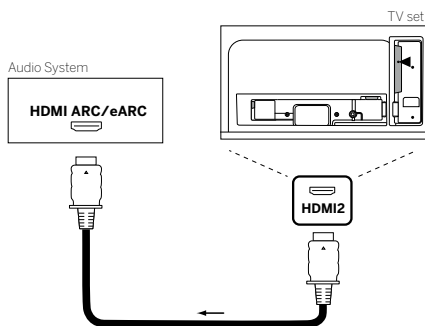

Подключите кабель HDMI (не входит в комплект поставки) к разъему HDMI eARC на телевизоре и разъему HDMI ARC/eARC на аудиосистеме или звуковой панели. Мы рекомендуем использовать кабель с маркировкой «Ultra High-Speed HDMI Cable» и разъемом типа A.

Кабели Ultra High Speed HDMI поддерживают новую функцию eARC и видеорежимы с максимальным разрешением. Стандартный кабель HDMI с Ethernet и кабель High Speed HDMI с Ethernet также поддерживают функцию eARC.

Подключение к аудиосистеме при помощи оптического аудиокабеля

Прежде чем устанавливать соединение, снимите пластмассовые защитные колпачки с разъемов кабелей.

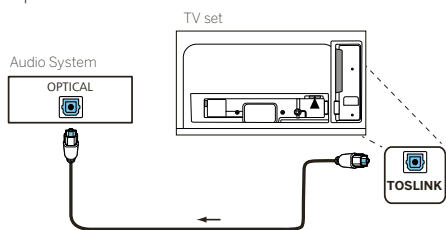

Подключите аудиовыход телевизора с маркировкой TOSLINK к цифровому аудиовходу аудиосистемы.

Подключение к аудиосистеме при помощи аналогового аудиокабеля

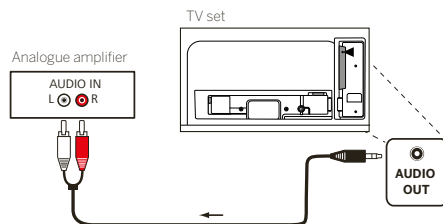

При помощи переходного кабеля со стереоразъемом «тюльпан» и штекером подключите аудиовыход AUDIO OUT к аналоговому аудиовходу аудиосистемы.

Подключение к сети питания

Подключите телевизор к розетке 220–240 В.

Подключите кабель питания к разъему питания (AC IN) телевизора и отведите кабель от телевизора, как показано на рисунке ниже.

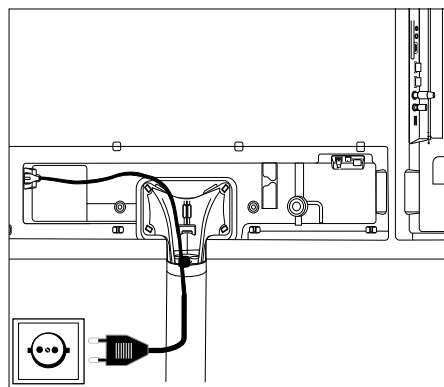

Подключите вилку кабеля питания к электрической розетке.

Запуск — первые шаги

Перед первым запуском телевизора подключите внешние устройства к телевизору, а телевизор — к сети питания.

1. Нажмите кнопку  (режим ожидания) на пульте ДУ, чтобы включить телевизор.
2. На экране появится приветствие и мастер установки, который может вам настроить телевизор в несколько простых шагов.

Для навигации по мастеру установки:

- Выберите нужный элемент при помощи кнопок со стрелками.
- Нажмите кнопку ОК, чтобы подтвердить выбор.
- Нажмите кнопку , чтобы вернуться на один шаг назад.

ШАГ 1 – выбор языка



ШАГ 2 – подключение к сети Интернет

Необязательное действие. Чтобы пропустить этот шаг, нажмите на кнопку со стрелкой вправо.

Если телевизор подключен к домашней сети при помощи кабеля Ethernet и сеть поддерживает протокол DHCP, подключение к Интернету будет выполнено автоматически.

Также можно использовать соединение Wi-Fi. Сначала выберите сеть из списка доступных сетей. На экране появится запрос на ввод пароля Wi-Fi. Введите пароль с экранной клавиатуры.



ШАГ 3 – выбор страны

Выберите страну использования телевизора. Так вы сможете установить на телевизор оптимальные функции для страны использования.



STEP 4 – условия использования

Внимательно ознакомьтесь с правилами и условиями использования! Если вы снимите галочки в одном, нескольких или всех полях, некоторые или все интеллектуальные функции будут отключены. Позже эти настройки можно изменить в меню [Поддержка].

Перейдите к следующему шагу, нажав [OK].



STEP 5 – вход в учетную запись VIDAA

Необязательное действие. Чтобы пропустить этот шаг, нажмите на кнопку со стрелкой вправо.

Войдите в имеющуюся учетную запись VIDAA или создайте новую.

Учетная запись VIDAA открывает доступ ко всем интеллектуальным функциям телевизора и контролирует его обновления.



STEP 6 – выбор источника входного сигнала

Выберите в качестве источника по умолчанию один из возможных входов.



Если в качестве источника по умолчанию выбран телевизор, на экране отобразятся опции для настройки каналов.

Выберите одну из опций для настройки каналов. [Спутник], [Эфирное], [Кабельное]

Выберите нужные опции настройки и запустите процесс.

Главное меню



Главное меню — это центральная страница обзора на телевизоре. Из этого меню можно осуществлять поиск содержимого, управлять источниками входного сигнала или настраивать параметры системы.

Для перехода к главному меню нажмите кнопку (Главное меню).

1. Верхнее меню (Поиск, Источники, Настройки системы, Профиль)

Поиск — поиск приложений по ключевым словам.

Источники — выбор или переименование источника входного сигнала. Доступ к подключенным локальным устройствам (AV, HDMI, USB).

Настройки системы — меню конфигурации телевизора, например, настройки изображения, звука, сети.

Профиль — вход в учетную запись VIDAA.

• Время отображается в правом верхнем углу экрана.

2. Список рекомендаций

Данная строка содержит список рекомендаций для выбранного приложения. Данный список рекомендаций отображается только для некоторых приложений.

3. Список приложений

Данная строка содержит список избранных приложений. Для перехода к библиотеке всех установленных приложений нажмите на миниатюру «Мои приложения» в той же строке.

Добавление приложений в главное меню:

- Водите в библиотеку приложений, нажав на миниатюру «Мои приложения».
- Выберите в библиотеке приложение для добавления в главное меню.
- Нажмите кнопку (Настройки), выберите опцию [Сортировать] и подтвердите выбор нажатием кнопки OK.
- Теперь переместите миниатюру приложения при помощи стрелок на пульте ДУ.

- Переместите миниатюру приложения в новое положение в верхней строке приложений и подтвердите новое положение нажатием кнопки OK.

4. Дополнительные строки

Дополнительные строки предназначены для рекомендаций установленных приложений.

Электронная программа передач

EPG — это электронная программа передач, содержащая подробную информацию о программе на экране. Как и печатная программа передач, данная система позволяет ознакомиться с текущей программой. Кроме того, здесь можно вносить программы в память и программировать записи.

Чтобы открыть/закрыть EPG нажмите кнопку (EPG).



Примечание.

- Электронная программа передач доступна только для станций DVB.
- При первом запуске EPG включается мастер предварительной настройки.
- В зависимости от количества станций, выбранных для EPG, для вывода информации о программе на экран может потребоваться некоторое время.

Использование электронной программы передач

Левый столбец содержит список станций из выбранного источника/списка станций (например, DVB-C, собственный список).

: Прокрутка списка станций по страницам.

Стрелки вверх/вниз: Прокрутка списка станций.

Стрелки влево/вправо: Прокрутка по программам.

В списке станций текущая программа выделена более светлым полем. Белая вертикальная линия показывает текущее время программы.

OK: Вызов подробной информации о выбранной программе.

Красная кнопка: Вызов экрана расписания.

Зеленая кнопка: Вывод меню для присвоения определенных цветов различным транслируемым материалам (например, Новости, Фильмы, Спорт). При помощи стрелок и кнопки OK назначьте определенный цвет

для передач различного типа. Нажмите зеленую кнопку, чтобы выйти из этого меню. Теперь в программе телепередач программы, относящиеся к выбранным категориям, будут выделены соответствующим цветом.

Желтая кнопка: Просмотр списка программ за предыдущий день.

Синяя кнопка: Просмотр списка программ на следующий день.

Предварительный просмотр программы

При помощи стрелок выделите в списке станций нужную станцию.

Коротко нажмите кнопку ОК, чтобы подтвердить выбор.

В левом верхнем окне теперь отображается программа выбранной станции.

Запись программы при помощи EPG

При помощи EPG можно запрограммировать запись телепередач по таймеру.

Нажмите кнопку ОК, чтобы открыть подробную информацию о выбранной программе.

Выберите опцию [Запись] и нажмите кнопку ОК.

Проверьте параметры таймера, при необходимости измените их (например, папка, запуск, завершение, тип записи).

В EPG за названием программы появляется символ записи.

Сохранение программы в память при помощи EPG

Программу, которая еще не началась, можно занести в память. Если в памяти сохранены какие-либо программы, телевизор перед началом соответствующей программы выведет запрос о необходимости переключения на конкретный канал или выйдет из режима ожидания.

Выделите нужную программу при помощи стрелок.

Нажмите кнопку ОК, чтобы открыть подробную информацию о выбранной программе.

Выберите опцию [Напоминание] и нажмите кнопку ОК.

В EPG за названием программы появляется символ сохранения в память.

Программирование пульта дистанционного управления для работы с приставкой (STB)

Пульт дистанционного управления можно запрограммировать для работы с некоторыми видами телеприставок. Для этого необходимо всего лишь ввести трехзначный числовой код.

Полный перечень доступных устройств и их кодов приведен в онлайн руководстве пользователя.

Программирование осуществляется в следующем порядке:

- Сначала включите режим работы с устройствами, нажав на три секунды кнопку (Устройство).
- Затем нажмите и удерживайте кнопку (Устройство) и кнопку (7), чтобы перейти в режим приставки или обучения. Выполнение действия будет подтверждено двукратным миганием индикатора.
- В режиме STB следует выполнить такие действия:
 1. Для программирования нажмите и удерживайте кнопку (Устройство) и кнопку **OK** в течение пяти секунд.
 2. Индикатор аудио мигнет два раза.
 3. После этого следует ввести код.
 4. Выполнение действия будет подтверждено однократным миганием индикатора.
 5. Чтобы опробовать функцию, нажмите кнопку (Вкл./Выкл.).
 6. Если приставка ответит, следует завершить процесс, нажав кнопку **OK**. Выполнение действия будет подтверждено двукратным миганием индикатора. Если это не произойдет, повторите действия, начиная с шага 3.

В случае ввода ошибочного кода индикатор засветится на две секунды, что указывает на ошибку. Текущий режим останется без изменений.

Если в течение десяти секунд после ввода кода не нажимать какие-либо кнопки, процесс автоматически закончится. О завершении процесса оповестит включение индикатора аудио на две секунды.

Автоматический поиск

Также можно найти нужное устройство, включенное в список. Для этого следует выполнить такие действия:

1. Нажмите и удерживайте кнопку (Устройство) и кнопку **OK** в течение 5 секунд.
2. Для подтверждения индикатор дважды мигнет.
3. Нажимая кнопки «вверх» или «вниз», выберите в списке нужное устройство.
4. После выбора устройства индикатор загорится на одну секунду.
5. Чтобы опробовать функцию, нажмите кнопку (Вкл./Выкл.).
6. Если приставка ответит, следует выйти из этого режима, нажав кнопку **OK**; тогда индикатор дважды мигнет, подтверждая успешное завершение процесса.

Если во время выполнения этого действия в течение 10 секунд не нажимать какие-либо

кнопки, действие также будет прекращено. О завершении процесса оповестит включение индикатора на две секунды.

Обучение пульта дистанционного управления

Все кнопки, кроме кнопки «Устройство», можно запрограммировать на управление устройствами, не включенными во встроенную базу данных. Функции выбранной кнопки в таком случае частично или полностью замещаются новыми кодами.

Чтобы выполнить это действие, пульты дистанционного управления телевизора Loewe и устройства следует разместить так, чтобы их датчики инфракрасного излучения оказались направлены друг на друга на расстоянии 1—5 см.



В режиме STB/обучения начнется процесс обучения.

- Сначала необходимо перейти в режим устройства, нажав на три секунды кнопку (Устройство).
- Затем нажмите и удерживайте кнопку (Устройство) и кнопку (7), чтобы перейти в режим приставки или обучения. Выполнение действия будет подтверждено двукратным миганием индикатора.
- В режиме STB следует выполнить такие действия:
 1. Нажмите и удерживайте кнопку (Устройство) и красную кнопку (в течение пяти секунд).
 2. Индикатор дважды мигнет для подтверждения, а после включения функции обучения останется включенным.
 3. Нажмите на пульте телевизора Loewe кнопку, которую следует запрограммировать. Индикатор мигнет один раз.
 4. Затем нажмите нужную кнопку пульта управления целевым устройством.
 5. Индикатор дважды мигнет для подтверждения и останется включенным. Если в процессе обучения произойдет сбой, индикатор мигнет десять раз, но после этого продолжит светиться.
 6. Если необходимо, повторите эти действия или запрограммируйте другие кнопки, выполнив шаг 3.
 7. Закончив процесс обучения, нажмите кнопку (Устройство) и подождите десять секунд, не нажимая какие-либо кнопки.

Loewe bild c

Размер изображения по диагонали (в см / в дюймах): 108/43, 81/32
Разрешение (в пикселях): Ultra HD (3840 x 2160), Full HD (1920 x 1080)
Класс энергоэффективности EC SDR/HDR: G/G, F/G

Макс. потребляемая мощность во включенном режиме в ваттах: 115, 70
Потребляемая мощность в режиме ожидания / сетевой режим ожидания: 0,3 / 0,8
Расход электроэнергии SDR/HDR кВтч/1000 ч: 54/82, 28/39

Телевизор

Решение для настольной установки, с поворотом

В объем поставки, кроме всего прочего, входят телевизор bild c и стойка table stand c
телевизор bild c.43: Ш* В х Г(изд.) х Г(общ.) 6,8 / Г(общ.) 25,8
телевизор bild c.32: Ш* В х Г(изд.) х Г(общ.) 7,9 / Г(общ.) 25,8
с поворотом вручную (+/- 20°), скрытый кабель-канал



	Модель
■ Базальт серый	43
	32
■ Хром	floor stand c
	floor2ceiling stand
■ Черный	floor stand universal
	wall mount slim 432
	wall mount slim 221
	wall mount universal

Варианты установки

Возможны другие варианты установки. Ваш дилер с радостью проконсультирует вас.

Решения для напольной установки, поворотные

стойка floor stand c
bild c.43: Ш* х В х Г(изд.) х Г(общ.) | 97,0 х 110,1 х 6,8 х 48,7
bild c.32: Ш* х В х Г(изд.) х Г(общ.) | 72,5 х 96,6 х 7,9 х 48,7
с поворотом вручную (+/- 45°)
скрытый кабель-канал

стойка floor2ceiling stand
bild c.43: Ш* х В х Г(изд.) х Г(общ.) = 97,0 х 220-290 х 6,8 х 18,5
bild c.32: Ш* х В х Г(изд.) х Г(общ.) = 72,5 х 220-290 х 7,9 х 17,3
с поворотом вручную (+/- 110°), с регулировкой по высоте (220-290 см),
скрытый кабель-канал, требуется wall mount slim 432 или 221

стойка floor stand universal
bild c.43: Ш* х В х Г(изд.) х Г(общ.) = 97,0 х 101,7 х 6,8 х 48,5
с поворотом вручную (+/- 40°), скрытый кабель-канал

Решения для настенной установки

кронштейн wall mount slim 432
bild c.43: Ш* х В х Г(изд.) х Г(общ.) = 97,0 х 58,9 х 6,8 х 9,6
ровная установка

кронштейн wall mount slim 221
bild c.32: Ш* х В х Г(изд.) х Г(общ.) = 72,5 х 45,6 х 7,9 х 8,4
ровная установка

кронштейн wall mount universal
bild c.43: Ш* х В х Г(изд.) х Г(общ.) | 97,0 х 58,9 х 6,8
bild c.32: Ш* х В х Г(изд.) х Г(общ.) | 72,5 х 45,6 х 7,9
наклонный монтаж



Данные в см: Ш = ширина, В = высота, Г(изд.) = глубина изделия, Г(общ.) = глубина общая. Возможны технические изменения и ошибки.

* В области пружинных зажимов Loewe, установленных по краям, ширина телевизора может увеличиваться до 1 см в зависимости от типа устройства.

Технические сведения

Loewe bild c

43

32

Изображение

Разрешение экрана (в пикселях)	Ultra HD (3840 x 2160)	Full HD (1920 x 1080)
Технология дисплея	LCD + E-LED	LCD + E-LED
Диагональ экрана (в см/дюймах) / время реакции (в мс)	108 / 43 / 8	81 / 32 / 6,5
Пиковая яркость (в кд/м²) / угол наблюдения (h/v)	>450 / 178°	>350 / 178°
Ultra HD Scaling / Image+ активный / адаптивный контраст / 24p	● / — / ● / ●	— / — / ● / ●
HDR (HLG / HDR10 / Dolby Vision™) / WCG	● / ● / ● / ●	● / ● / — / ●
Автоматическое затемнение видео (VBD+) / автоматическое затемнение помещения (OPC)	— / ●	— / ●

Прием

DVB-T2/C/S2 HD ¹ / Multi ATV / Unicable / Dual Channel	● / ● / ● / —	● / ● / ● / —
MPEG / MPEG2 / MPEG4 (H.264) / HEVC (H.265)	● / ● / ● / ●	● / ● / ● / ●
Радио DVB	●	●

Звук

Мощность в ваттах (синус/музыка) / драйвер (активный + пассивный)	2 x 15 / 2 x 30 / 4	2 x 15 / 2 x 30 / 4
Концепция акустических динамиков	Speaker box + bass reflex	Speaker box + bass reflex
Magic moment / излучение вперед / излучение вниз	— / ● / —	— / ● / —
Dolby: аудио / цифровой / Digital Plus / Atmos / DTS: HD	● / ● / ● / ● / ●	● / ● / ● / ● / ●
Автоматическая регулировка громкости (AVC) / Mirmi Defined™	● / —	● / —
Раздельное управление басами и высотой звука / громкостью	7-Band EQ / —	7-Band EQ / —
Настройка аудиовыхода: переменный / фиксированный / сабвуфер	— / ● / ●	— / ● / ●

Управление

OS Loewe / начальный экран (в т. ч. избранное)	os7 / ●	os7 / ●
Приложение Loewe / приложение Vivid / приложение my Loewe (все: Android + iOS)	— / ● / ●	— / ● / ●
Голосовое управление с помощью Alexa skills / Videa voice	● / ●	● / ●
Электронная программа телепередач / EPG-поиск по ключевому слову	● / —	● / —
Медиатекст (HbbTV) / видеотекст / память страниц	● / ● / 792	● / ● / 792
Языки меню / справка, связанная с контентом	● ² / ●	● ² / ●
Блокировка от детей / автоматическое отключение / таймер	● / ● / ●	● / ● / ●
Мгновенная блокировка канала / режим быстрого запуска	— / ●	— / ●
Количество станций в списке вещания, в т. ч. AV и радио	10.000	10.000
PIP (AV) ³ / Full PIP / Разделенный экран ТВ: видеотекст	— / — / ●	— / — / ●
Обновление программного обеспечения (через USB/Интернет)	● / ●	● / ●
Гостиничный режим (стандарт/CEC/IP/RS232)	● / — / — / —	● / — / — / —

Мультимедиа

Loewe dr+: Емкость памяти в ГБ / запись на USB / сдвиг по времени	— / ● / ●	— / ● / ●
Фотоплеер / музыкальный проигрыватель / видеоплеер ⁴	● / ● / ●	● / ● / ●
Средство визуализации цифровых носителей (в т. ч. Ultra HD) / музыкальный проигрыватель Bluetooth	● / ●	● / ●
Интернет-приложения / интернет-браузер / интернет-радио ⁵	● / ● / ●	● / ● / ●
YouTube / видео Amazon prime / Netflix / Disney+	● / ● / ● / ●	● / ● / ● / ●

Разъемы и интерфейсы

HDMI 2.0b / HDMI 2.1 ⁶	4 x HDMI 2.1	3 x HDMI 2.1
HDCP 2.2 / HDMI-CEC / ARC / eARC	● / ● / ● / ●	● / ● / ● / ●
USB / Bluetooth / Screen Mirroring (Miracast)	2 (1 x USB 3.0) / ● / ●	2 (1 x USB 3.0) / ● / ●
Сетевое подключение LAN / WLAN (Wi-Fi), встроенное	● / ●	● / ●
Общий интерфейс / CI Plus (CI+) 1.4 ECP, сертифицированный ⁷	1	1
Цифровое аудио: оптическое TOSLINK / Mini TOSLINK / ARC / eARC	● / — / ● / ●	● / — / ● / ●
Аналоговый аудиовыход, переменный/фиксированный (штырьковый разъем 3,5 мм)	— / ●	— / ●
Замок Kensington (защита от взлома)	●	●

Энергоснабжение

Регистрационный номер EPREL (https://eprel.ec.europa.eu/qr/)	1288779	1387787
Выключатель питания / сетевое напряжение	— / 220-240V, 50/60 Hz	— / 220-240V, 50/60 Hz
Регулировка окружающего света	●	●
WoLAN / WoWLAN / Fast Power-On (с повышенным потреблением)	● / ● / ●	● / ● / ●

Размеры

Вес (прибл.) в кг, без подставки	12,0	7,3
Вес (прибл.) в кг, со стандартной подставкой	14,8	10,0
Ш* x В x Г (прибл.) в см без подставки (* с флажком подписи)	97,0 x 58,9 x 6,8	72,5 x 45,6 x 7,9
Ш* x В x Г (прибл.) в см с кронштейном wall mount slim (* с флажком подписи)	97,0 x 58,9 x 9,6	72,5 x 45,6 x 8,4
Ш* x В x Г (прибл.) в см с кронштейном table stand (* с флажком подписи)	97,0 x 63,3 x 25,4	72,5 x 49,8 x 25,4
Поддержка VESA	300 x 300	100 x 100

Объем поставки

Динамики	integrated	integrated
Подставка	table stand c	table stand c
Пульт дистанционного управления, с батарейками	Loewe remote	Loewe remote
Руководство пользователя / сетевой кабель	● / ● (2 м)	● / ● (2 м)

Дополнительные аксессуары

Выбор рекомендованных решений для установки	floor2ceiling stand floor stand universal floor stand c wall mount slim 432 wall mount universal	floor2ceiling stand floor stand c wall mount slim 221 wall mount universal
---	--	---

● = в наличии/установлено — = отсутствует/возможно

¹ Прием стандарта DVB-T2 HD в отдельных странах возможен.

² bs - cs - da - de - et - en - es - fr - hr - is - it - lv - lt - hu - nl - no - pl - pt - ro - sq - sk - sl - sr - fi - sv - el - be - bg - kk - mk - ru - uk - tr - ar

³ AV-PIP возможен только в сочетании с DVB-T/C/S.

⁴ Через домашнюю сеть и USB.

⁵ С функцией поиска.

⁶ Функции и т. п.: enhanced ARC, ALLM, VRR 48-60 Гц, 4K@60 Гц, 18 Гбайт/с.

⁷ CI Plus (CI+) в обратной совместимости с CI. Функция зависит от доступности модуля поставщика.

Все названия продуктов и компаний являются товарными знаками™ или зарегистрированными товарными знаками® соответствующих владельцев. Их использование не подразумевает какой-либо принадлежности или одобрения с их стороны.

Возможны технические изменения, варианты поставки, ошибки, а также корректировки цен. Дополнительные предложения услуг составляются и рассчитываются в индивидуальном порядке.

Окружающая среда

Энергопотребление

Данный телевизор оснащен источником питания с экономичным режимом ожидания. В режиме ожидания уровень энергопотребления снижается до значений малой мощности (см. раздел «Технические характеристики»). Для дополнительной экономии энергии отключите устройство от сети. Обратите внимание, что в этом случае данные EPG (электронная программа передач) будут утеряны, а телевизор **не сможет** выполнить запрограммированную запись по таймеру.

Телевизор полностью отключается от сети питания, только если извлечь вилку сетевого кабеля из розетки.

Уровень энергопотребления телевизора в рабочем режиме зависит от настроек системы. Для достижения значений, указанных в технических характеристиках, нужно деактивировать функцию дистанционного включения по сети. В случае активации данной функции ежегодный уровень энергопотребления увеличивается на более чем на 20 %.

Если включена функция автоматического затемнения, изображение на экране телевизора адаптируется в соответствии с яркостью освещения. Уровень энергопотребления телевизора снижается.

Автоматическое выключение

Если телевизор не используется в течение 4 часов (регулировка громкости, переключение канала и т. д.), система автоматически переходит в режим ожидания для экономии энергии. Предупреждение о скором выключении появляется за одну минут до истечения 4 часов.

Утилизация

Вы выбрали очень качественное и надежное изделие.

Упаковка и коробка

Ваш дилер с радостью предоставит вам услуги по утилизации упаковочных материалов. В случае самостоятельной утилизации соблюдайте правила сортировки отходов и местные предписания в отношении утилизации. Утилизируйте картон и бумагу с макулатурой, пленкой и полистиролом в пункте сбора возвратных отходов.

Устройство



Ваше устройство Loewe изготовлено из высококачественных материалов и компонентов, пригодных для переработки и повторного использования.

Данный символ обозначает, что вышедшее из эксплуатации электрическое и электронное оборудование, включая кабели, следует утилизировать отдельно от бытовых отходов.

Вы можете бесплатно сдать старое устройство в специальные центры переработки или дилеру при условии приобретения аналогичного нового устройства.

Дополнительную информацию по возврату (в том числе в странах, не являющихся членами ЕС) могут предоставить органы местного самоуправления. Они ведут важную деятельность по защите окружающей среды.

Батарейки



Оригинальные батарейки устройства не содержат вредных веществ, например, кадмия, свинца или ртути.

Использованные батарейки запрещается утилизировать с бытовыми отходами. Использованные батарейки можно выбросить в приемные контейнеры, установленные на предприятии дилера, или сдать в общественные пункты приема.

Лицензии



Dolby, Dolby Vision, Dolby Atmos, Dolby Audio, and the double-D symbol are registered trademarks of Dolby Laboratories Licensing Corporation. Manufactured under license from Dolby Laboratories.

Confidential unpublished works. Copyright © 2012-2020 Dolby Laboratories. All rights reserved.



For DTS patents, see <http://patents.dts.com>. Manufactured under license from DTS, Inc. (for companies headquartered in the U.S./Japan/Taiwan) or under license from DTS Licensing Limited (for all other companies). DTS, DTS-HD, and the DTS-HD logo are registered trademarks or trademarks of DTS, Inc. in the United States and other countries. © 2020 DTS, Inc. ALL RIGHTS RESERVED.



The Bluetooth® word mark and logos are registered trademarks of Bluetooth SIG Inc. and any use of such marks by Loewe Technology GmbH takes place under license. Other trademarks and trade names are those of their respective owners.

Данное устройство содержит программное обеспечение, частично основанное на работе компании Independent JPEG Group.

Данное изделие содержит программное обеспечение, разработанное компанией OpenSSL Project для использования в OpenSSL Toolkit (<http://www.openssl.org/>).

Данное ПО предоставлено OpenSSL Project «как есть», без каких-либо явно выраженных или подразумеваемых гарантий, включая, помимо прочего, косвенные гарантии коммерческой ценности или пригодности для применения в определенных целях. Компания OpenSSL Project или ее участники ни при каких обстоятельствах не несет ответственности за прямые, косвенные, случайные, намеренные, штрафные или вторичные убытки (включая, помимо прочего, приобретение замещающих товаров или услуг; утрату возможности эксплуатации, данных или прибыли; или прерывание деятельности) независимо от причин и по любой теории ответственности, будь то контрактная, прямая или гражданская ответственность (включая халатное отношение или прочее), возникающие в связи с использованием данного программного обеспечения, даже в случае уведомления о вероятности таких убытков.

Данное изделие содержит зашифрованное программное обеспечение, написанное Эриком Янгом (eay@cryptsoft.com).

Данное изделие содержит программное обеспечение, написанное Тимом Хадсоном (tjh@cryptsoft.com).

Данное изделие содержит программное обеспечение, разработанное третьими сторонами и/или программное обеспечение, на которое распространяется действие Универсальной общественной лицензии (GPL) и/или Стандартной общественной лицензии ограниченного применения (LGPL). Вы можете передавать или изменять их в соответствии с редакцией 2 Универсальной общественной лицензии GNU или любой последующей редакцией, опубликованной Фондом свободного ПО.

Публикация данной программы компанией Loewe осуществляется БЕЗ КАКИХ-ЛИБО ГАРАНТИЙ ИЛИ ПОДДЕРЖКИ, в частности без неявной гарантии в отношении ЗРЕЛОСТИ РЫНКА или ВОЗМОЖНОСТИ ПРИМЕНЕНИЯ В ОПРЕДЕЛЕННЫХ ЦЕЛЯХ. Более подробная информация приведена в Универсальной общественной лицензии GNU. Данное программное обеспечение можно получить через отдел обслуживания клиентов компании Loewe.

Универсальную общественную лицензию GNU можно скачать здесь:

<http://www.gnu.org/licenses/>.

Техническая информация

Примечания, относящиеся к экрану РКД

Приобретенный Вами телевизор с экраном ЖКД соответствует самым жестким требованиям к качеству и прошел проверку на наличие погасших пикселей.

Несмотря на тщательный контроль в процессе производства дисплея невозможно на 100 % гарантировать дальнейшее возникновение дефектов подпикселей по техническим причинам.

Просим принять к сведению, что данные эффекты, если они находятся в пределах установленных соответствующим стандартом ISO 9241-307, класс неисправности II), не могут считаться дефектом устройства с точки зрения гарантии.

Не допускайте продолжительного отображения на экране неподвижных изображений. Это может привести к возникновению остаточного изображения.

Информация о подключенных жестких дисках USB

Отключение телевизора от сети во время работы или внезапное прерывание подачи питания (например, отключение электричества) может привести к повреждению файловой системы жесткого диска и, как следствие, к потере записанных телепередач.

Ни в коем случае не отключайте USB-накопитель от телевизора во время копирования. Перед отключением от сети рекомендуется перевести телевизор в режим ожидания.

Компания Loewe не несет ответственности за потерю данных встроеном жестком диске телевизора. По избежание потери данных

мы рекомендуем копировать важные записи на внешний накопитель.

Обновление ПО

Программное обеспечение новейшей версии можно скачать с сайта компании Loewe (см. ниже) и установить на телевизор с USB-накопителя.

Если телевизор подключен к Интернету, телевизор можно обновить через Интернет.

Более подробная информация по обновлению программного обеспечения приведена в руководстве пользователя, которое можно скачать с сайта компании Loewe.

Совместимость

Компания не может гарантировать совместимость устройств Loewe со всеми подключенными периферийными устройствами.

Приложения

Сканируйте приведенный ниже QR-код при помощи телефона и скачайте рекомендуемое приложение.



Управление средствами Loewe осуществляется через "my Loewe", где можно получить все руководства пользователя для принадлежащих Вам изделий фирмы Loewe.

Соответствие стандартам / Декларация производителя



Настоящим компания Loewe Technology GmbH заявляет, что данное изделие соответствует обязательным требованиям и прочим положениям Директивы 2014/53/ЕС и всех действующих директив ЕС.

В диапазоне частоты от 5150 до 5350 МГц данный телевизор предназначен для применения исключительно внутри помещений в следующих странах: Бельгия, Болгария, Дания, Германия, Эстония, Финляндия, Франция, Греция, Ирландия, Италия, Хорватия, Латвия, Литва, Люксембург, Мальта, Нидерланды, Австрия, Польша, Португалия, Румыния, Швеция, Словакия, Словения, Испания, Чехия, Венгрия, Великобритания, Кипр.

Полный текст декларации о соответствии нормативным требованиям можно найти на сайте:

www.loewe.tv/int/support

WLAN – Мощность/диапазон частоты:
<100 мВт при 2400–2483,5 МГц и 5150–5725 МГц

Bluetooth – Мощность/диапазон частоты:
<10 мВт при 2,4 ГГц

Выходные данные

Loewe Technology GmbH
Industriestraße 11
D-96317 Kronach
www.loewe.tv

© Loewe Technology GmbH, Кронах

Информация, содержащаяся в данном документе, может быть изменена без предварительного уведомления и не накладывает никаких обязательств на компанию Loewe Technology GmbH.

Компания сохраняет за собой всех права, включая право на перевод, внесение технических изменений и опечатки.

Uvod

Hvala što ste nam poklonili povjerenje i odabrali Loewe.

Odabirom ovog Loewe proizvoda dobili ste moderan i tehnički inovativan televizor bezvremenskog dizajna, kristalno čiste slike te briljantnog zvuka za uživanje u filmovima i glazbi. Uređajem se jednostavno upravlja Loewe daljinskim upravljačem, pametnim telefonom ili tabletom.

Ukratko: Loewe je sinonim za optimalnu zabavu u vašem domu.

Nadamo se da će vam ovaj vrhunski Loewe uređaj za kućnu zabavu pružiti puno zadovoljstva i drago nam je što ste postali naš kupac.

Za sigurnu i dugotrajnu upotrebu bez poteškoća pročitajte odjeljak **Sigurnost/Upozorenja** na sljedećoj stranici.

Sadržaj

Uvod.....	15
Sadržaj paketa	15
Dokumentacija.....	15
Položaj nazivne pločice.....	15
Sigurnost/upozorenje	16
Funkcije tipki daljinskog upravljača.....	18
Položaj i funkcije priključaka.....	19
Priprema daljinskog upravljača.....	20
Postavljanje i zamjena baterija.....	20
Povezivanje televizora.....	20
Povezivanje antena	20
Povezivanje vanjskog uređaja putem HDMI kabela.....	20
Povezivanje s audiosustavom putem HDMI eARC sučelja.....	21
Povezivanje s audiosustavom putem optičkog audiokabela	21
Povezivanje s audiosustavom putem analognog audiokabela	21
Priključivanje na napajanje	21
Početak upotrebe - prvi koraci.....	21
Početni izbornik	22
Elektronički programski vodič – EPG	23
Tehnički podaci	24
Okruženje	26
Odlaganje.....	26
Licence	26
Tehničke informacije.....	27
Usklađenost / Deklaracija proizvođača ...	27
Otisak.....	27

Sadržaj paketa

- Televizor
- Upute za instalaciju
- Uređaj za rotaciju
- Bazna ploča stolnog stalka
- Kutija dobrodošlice:
 - Daljinski upravljač s dvjema alkalnim baterijama tipa AAA
 - Kabel napajanja
 - Korisnički priručnik (ovaj dokument)
 - Upute za postavljanje za stolni stalak
 - Vijci za postavljanje nosača
 - Alat za postavljanje nosača

Dokumentacija

Ovaj dio priručnika za upotrebu sadrži osnovne informacije. Nakon prvog uključivanja, uređaj se podešava prema jednostavnim uputama u priručniku za upotrebu.

Detaljni korisnički priručnik, u kojem su opisane funkcije i značajke vašeg Loewe uređaja možete preuzeti u elektroničkom formatu na web-mjestu tvrtke Loewe.

Napominjemo da detaljni korisnički priručnik možda neće biti dostupan odmah nakon stavljanja proizvoda na tržište.



Korisnički priručnik redovito se ažurira.

Detaljni korisnički priručnik pronaći ćete ovdje:

www.loewe.tv/int/support

U ovom odjeljku pronaći ćete i često postavljana pitanja.





Položaj nazivne pločice

Oznaka s brojem modela i radnim naponom nalazi se na poleđini televizora.

Sigurnost/upozorenje

Iz sigurnosnih razloga izbjegavajte nepotrebno oštećivanje uređaja. Pročitajte i primijenite sigurnosne upute navedene u nastavku.

Indeks

-  Ovaj simbol naznačuje opasnost od visokog napona.
-  Ovaj simbol upozorava korisnika na druge, konkretne rizike.
-  Ovaj simbol naznačuje opasnost od požara.
-  Ovaj simbol upućuje na opasnosti uzrokovane oštrim rubovima.

Nemojte uklanjati stražnju ploču uređaja

Upozorenje: Prilikom otvaranja ili uklanjanja stražnje ploče postoji opasnost od strujnog udara i ozbiljnih ozljeda uzrokovanih visokim naponom.

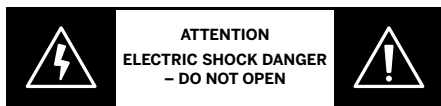

Ne pokušavajte sami otvarati stražnju ploču. Popravke i servisiranje televizora prepustite stručnim i ovlaštenim osobama.

Obratite se dobavljaču ili našoj službi za podršku.

Predviđena upotreba i okolišni uvjeti

 Ovaj televizor predviđen je isključivo za prijem te reprodukciju zvuka i slike.

Televizor je predviđen za suhe prostorije (dnevne boravke, urede i sl.). Ne smije se upotrebljavati u prostorijama s visokom vlagom (kupaonice, saune) ili na otvorenom prostoru.

Visoka vlaga i koncentracija prašine mogu uzrokovati lutajuće struje u uređaju. To može dovesti do ozljeda, oštećenja uređaja i požara.

Ako uređaj prenesete iz hladnog u toplo okruženje, ostavite ga isključenog oko sat vremena kako bi isparila moguća kondenzirana vlaga.

Na uređaj nemojte stavljati predmete napunjene tekućinama. Zaštitite uređaj od curenja i prskanja vode.



Sviijeće i drugi izvori otvorenog plamena moraju se držati podalje od uređaja kako ne bi došlo do požara.



Materijali upotrijebljeni u ovom uređaju usklađeni su sa svim zakonskim propisima. Međutim, ne može se isključiti mogućnost migracije tvari. Stoga preporučujemo da izbjegavate dulji kontakt hrane i televizora.

Okolna temperatura: 5°C – 35°C

Relativna vlažnost (bez kondenzacije): 20 – 80%

Tlak zraka: 800 – 1.114 hPa (0 – 2.000 m nadmorske visine)

Transport

 Nepravilno postupanje tijekom transporta može uzrokovati oštećenje zaslona te ozljede.

 Zaslون se sastoji od stakla i plastike te može puknuti ako se s njim nepravilno postupi.

Za prenošenje uređaja potrebne su barem dvije osobe. Uređaj prenosite samo u okomitom položaju.

Staklo ili plastika ne smiju se pritiskati tijekom transporta.

Pravilno vađenje uređaja iz ambalaže prikazano je u priručniku za upotrebu 1.

Da biste izbjegli mehaničko oštećenje televizora i podnog stalka, odvojite televizor od baze i prenosite ih zasebno. Kada se televizor prenese na novu lokaciju, potrebne su barem 2 osobe za njegovo ponovno sastavljanje.

Kabel napajanja / napajanje

 Odmah iskopčajte kabel iz utičnice ako primijetite nešto neobično ili ako uređaj pokazuje znakove kvara.

 Neodgovarajući napon može oštetiti uređaj.

Ovaj uređaj može se priključiti samo na napajanje čiji napon i frekvencija odgovaraju onima naznačenima na nazivnoj pločici i samo pomoću isporučenog kabela napajanja.

Utikač napajanja mora biti lako dostupan kako bi se uređaj mogao isključiti iz napajanja u bilo kojem trenutku.

Uređaj iz utičnice iskopčajte povlačenjem za utikač, a ne za kabel. U suprotnom, strujni vodovi u utikaču mogli bi se oštetiti i uzrokovati kratki spoj prilikom sljedećeg priključivanja.

Kabel napajanja s oštećenom izolacijom može uzrokovati strujni udar i požar. Nemojte upotrebljavati oštećeni kabel napajanja.

Nemojte upotrebljavati više međusobno povezanih produžnih kabela (nego samo jedan, ako je to potrebno).

Protok zraka i visoke temperature

 Kao i svaki elektronički uređaj, ovaj televizor hladi se zrakom. Ako je spriječen protok zraka, može doći do požara.

Otvori za prozračivanje na stražnjoj ploči uređaja ne smiju se prekrivati. Nemojte prekrivati uređaj.

Postavljanje na zid: Ostavite barem 10 cm prostora sa svih strana uređaja.

Postolje za stol / stalak: Ostavite barem 10 cm prostora

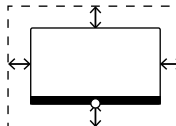

ra sa svih strana uređaja.

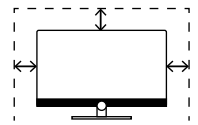

Strani predmeti

 Strani predmeti u uređaju mogu uzrokovati kratki spoj i požar.

Postoji opasnost od ozljede i materijalne štete.

Stoga pazite da kroz otvore za prozračivanje na stražnjoj ploči u uređaj ne dospiju metalni predmeti, igle, spajalice, tekućine, vosak i sl.

Ako nešto upadne u unutrašnjost uređaja, odmah ga iskopčajte iz napajanja i obratite se servisu.

Instalacija

 Televizor bi mogao pasti te uzrokovati ozbiljne ozljede, pa čak i smrt. Mnoge ozljede, a osobito kod djece, mogu se izbjeći jednostavnim mjerama opreza kao što su sljedeće:

- UVIJEK upotrijebite ormariće ili stalke koje preporučuje proizvođač televizora.

- UVIJEK upotrijebite namještaj koji može izdržati težinu televizora.

- UVIJEK pazite da televizor ne prelazi preko ruba namještaja na kojem se nalazi.

- UVIJEK obavijestite djecu o opasnosti ma penjanja na namještaj kako bi došla do televizora ili njegovih kontrola.

- UVIJEK uredno provucite i zaštitite kabele povezane s televizorom kako ne bi došlo do spoticanja, zapinjanja i povlačenja.

- NIKAD ne postavljajte televizor na nestabilnim mjestima.

- NIKAD ne postavljajte televizor na visok namještaj (npr., kuhinjske ormariće ili ormare za knjige) bez da prethodno učvrstite i namještaj i televizor za odgovarajuće nosače.

- NIKAD ne postavljajte televizor na tkanine ili druge materijale koji bi se mogli naći između televizora i namještaja na koji ga postavljate.

- Na televizor ili namještaj na kojem se nalazi NIKAD ne postavljajte predmete koji bi djecu mogli potaknuti da se penju, kao što su igračke i daljinski upravljači.

Ako postojeći televizor namjeravate zadržati i premjestiti, za njega primijenite iste mjere opreza.

Loewe televizori predviđeni su za upotrebu uz Loewe opremu. Preporučujemo upotrebu izvornih Loewe rješenja za postavljanje.

Pročitajte upute za montiranje različitih

rješenja! Odgovarajuća dokumentacija isporučuje se uz svaki Loewe proizvod.

Televizor postavite u položaj u kojem će se najčešće gledati. Televizor upotrebljavajte samo u uspravnom položaju (A). Nagib zidnog nosača smije biti najviše 10 stupnjeva (B). Televizor se ne smije upotrebljavati u portretnoj orijentaciji (C), vodoravnom položaju (D) ili postavljen na stropu (E).

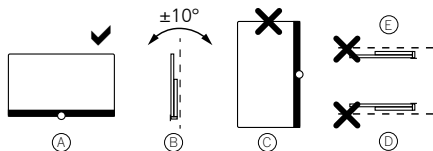

Uređaj postavite tako da ne bude izložen izravnom sunčevom svjetlu i toplini radijatora!

Ako upotrebljavate opremu drugih proizvođača, provjerite omogućuje li jednostavno podešavanje televizora.

Prilikom podešavanja televizora nemojte prejako pritiškati kućište i nosive dijelove. Postoji mogućnost oštećenja zaslona, osobito ako je velikog formata.

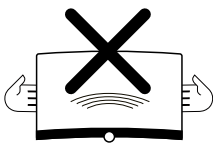

Postavljanje televizora na nosač sukladno VESA standardu zahtijeva **obaveznu** upotrebu Loewe VESA prilagodnih vijaka. U suprotnom može doći do oštećenja televizora.

Loewe VESA prilagodni vijci moraju se pričvrstiti na televizor uz zatezni moment od oko 4 Nm. Te vijke možete nabaviti od Loewe dobavljača (dodatne informacije potražite u online korisničkom priručniku).

Ne dopustite da se djeca igraju ambalažnim materijalom u koji je televizor bio zapakiran.

Pročitajte upute za odlaganje ambalaže (poglavlje **Okoliš/Odlaganje/Licence**).

Nadzor



Ne dopustite djeci da upotrebljavaju televizor bez nadzora i da se igraju u njegovoj neposrednoj blizini.

Televizor bi se mogao prevrnuti, pomaknuti ili srušiti sa stalka te ozlijediti druge osobe.

Ne ostavljajte televizor bez nadzora dok je uključen!

Glasnoća



Glasna glazba može uzrokovati oštećenje sluha. Izbjegavajte prekomjernu glasnoću, osobito tijekom duljih razdoblja i prilikom upotrebe slušalica!

Grmljavina



Električni izboji uslijed udara groma mogu oštetiti uređaj putem antenskog sustava i kabela napajanja.

Tijekom grmljavinskih oluja iskopčajte utikač napajanja i sve antenske kabele iz televizora!

Ako je priključen mrežni LAN kabel, iskopčajte i njega!

Tijekom dulje odsutnosti također iskopčajte kabel napajanja i sve priključene antenske kabele iz televizora.

Čišćenje i kemikalije



Odspojite TV s napajanja izmjeničnom strujom prije čišćenja!



Kemikalije mogu uzrokovati oštećenja uređaja, koja mogu dovesti do požara.

Uređaj i opremu nemojte izlagati agresivnim (korozivnim) kemikalijama kao što su lužine i kiseline!

Televizor, zaslona i daljinski upravljač čistite samo vlažnom, mekom i čistom krpom neutralne boje, bez agresivnih ili abrazivnih sredstava za čišćenje!

Panel zvučnika na televizoru prekriven je tkaninom. Površinu redovito brišite mekom četkom!

Zaprljanja i mrlje:

Navlažite meku krpom neutralne boje u otopini deterdženta ili sredstvom za uklanjanje mrlja te nježno obrišite mrlju! Na mrlju možete izravno nanijeti suhi sprej za uklanjanje mrlja koji izdiže čestice nečistoća iz materijala.

Tkaninu nemojte izravno vlažiti otopinom deterdženta ili sredstvom za uklanjanje mrlja (rizik od razmazivanja mrlje)! Za čišćenje tkanine nemojte koristiti otapala!

Pročitajte upute proizvođača sredstva za čišćenje mrlja!

Ako su paneli zvučnika bili izloženi dimu cigareta, povećan je rizik od razmazivanja mrlja.

Funkcije tipki daljinskog upravljača

Ovisno o primjeni (TV / video / audio / fotografije / aplikacije) i funkciji (na primjer, dr+, EPG, Teletext, HbbTV etc.), funkcije tipki mogu se razlikovati od ovdje opisanih.

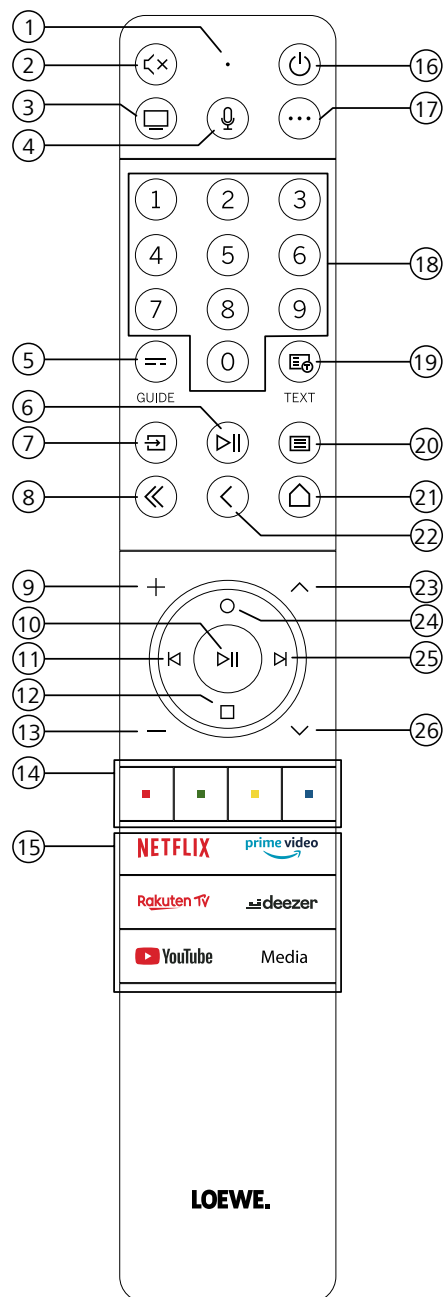

- ① Mikrofon
- ② Isključivanje/uključivanje zvuka.
- ③ Prebacivanje na TV način.
- ④ Držite pritisnuto kako biste zadali naredbu glasovnom pomoćniku.
- ⑤ Uključivanje/isključivanje EPG-a (elektroničkog programskog vodiča).
- ⑥ Kratak pritisak: Reprodukcija/pauziranje multimedije ili pokretanje/pauziranje/nastavak vremenskog pomaka.
Dulji pritisak: Prikaz osvijetljenih tipki za upravljanje multimedijom.
- ⑦ Prikaz izbornika Izvori.
- ⑧ Izlaz iz prikazanog izbornika/aplikacije.
- ⑨ Povećavanje glasnoće.
- ⑩ Kada nije osvijetljeno: Prikaz popisa kanala.
Kada je osvijetljeno: Reprodukcija/pauziranje multimedije ili pokretanje/pauziranje/nastavak vremenskog pomaka.
U izborniku: Gumb OK (potvrda odabira).
- ⑪ Kada nije osvijetljeno: Pomicanje ulijevo u izborniku ili pokretanje/pauziranje/nastavak vremenskog pomaka.
Kada je osvijetljeno: Premotavanje
- ⑫ Kada nije osvijetljeno: Pomicanje prema dolje u izborniku ili prikaz izbornika za pretraživanje.
Kada je osvijetljeno: Zaustavljanje/završetak vremenskog pomaka (povratak na prikaz uživo).
- ⑬ Smanjivanje glasnoće.
- ⑭ Tipke u boji - izvršavanje odgovarajuće funkcije dostupne u danom trenutku.
- ⑮ Pristup multimediji i videozapisima na zahtjev.
- ⑯ Uključuje televizor ili prebacuje u stanje pripravnosti.
Kratak pritisak dok je televizor uključen: Televizor i svi CEC-kompatibilni uređaji povezani putem HDMI priključaka prebacit će se u stanje pripravnosti (System Standby).
- ⑰ Tipka uređaja. Ova tipka omogućuje upravljanje drugim uređajima pomoću Loewe daljinskog upravljača.
- ⑱ Kanale možete izravno birati pomoću numeričkih tipki.
- ⑲ Teletext / MediaText uključeno / isključeno.
- ⑳ Kratak pritisak: Prikaz postavki sustava.
Dulji pritisak: Daljinski upravljač uparuje s televizorom putem Bluetootha.
- ㉑ Prikaz početnog izbornika.
- ㉒ Povratak za jedan korak/razinu izbornika. Prebacivanje na prethodni kanal tijekom gledanja televizije.
- ㉓ Sljedeći kanal.
- ㉔ Kada nije osvijetljeno: Pomicanje prema gore u izborniku.
Pritisnite tijekom gledanja televizije za prikaz detaljnih informacija o programu.
Kada je osvijetljeno: Prikaz izbornika snimanja.
- ㉕ Kada nije osvijetljeno: Pomicanje udesno u izborniku ili pauziranje reprodukcije uz vremenski pomak te prikaz kontrola vremenskog pomaka.
Kada je osvijetljeno: Brzo naprijed
- ㉖ Prethodni kanal.

Napomena: Funkcije tipki mogu se razlikovati ovisno o softveru i verziji uređaja.

Položaj i funkcije priključaka

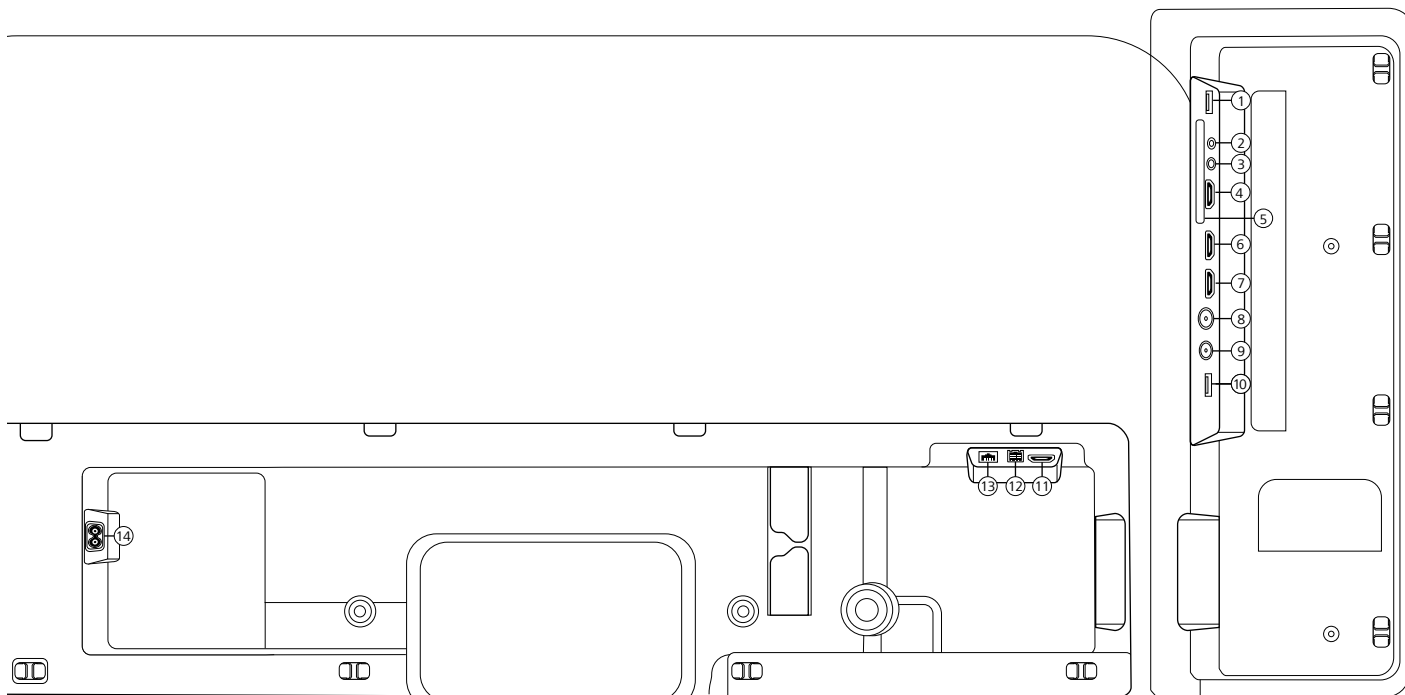

- ① **USB 3.0** - USB priključak
USB tip A – USB 3.0 (maks. 1.000 mA)
- ② **AUDIO OUT** - Audioizlaz
priključak od 3,5 mm (analogni) L/D
- ③ **SERVIS**
- ④ **HDMI 1** - HDMI ulaz 1
HDMI – Digital Video IN/Audio IN
- ⑤ **ZAJEDNIČKO SUČELJE** -CI utor
(standard V1.4)
- ⑥ **HDMI 2** - HDMI ulaz 2
(uz poboljšanu funkciju **A**udio **R**eturn **C**hannel)
HDMI – Digital Video IN/Audio IN/OUT
- ⑦ **HDMI 3** - HDMI ulaz 3
HDMI – Digital Video IN/Audio IN
- ⑧ **ANT TV** - zemaljska/kabelska analogna
DVB-T/T2/C HD
IEC utičnica – 75 Ohm / 5 V / 80 mA
- ⑨ **ANT SAT** - satelitska antena
DVB-S/S2 HD
F utičnica – 75 Ohm / 13/18 V / 500 mA
- ⑩ **USB 2.0** - USB priključak
USB tip A – USB 2.0 (maks. 500 mA)
- ⑪ **HDMI 4** ¹⁾ - HDMI ulaz 4
HDMI – Digitalni videoulaz/audioulaz
- ⑫ **TOSLINK** - Audioizlaz
TOSLINK (digitalni)
- ⑬ **LAN** - mrežna veza
RJ-45 – Ethernet / brzi Ethernet
- ⑭ **AC IN** - Priključak napajanja
Utičnica napajanja - 220-240 V - 50 / 60 Hz

¹⁾ HDMI 4 ulaz nije dostupan na bild c.32.

Priprema daljinskog upravljača

Uklanjanje zaštite baterija

Daljinski upravljač opremljen je baterijama. Da biste ih pripremili za upotrebu, uklonite plastičnu zaštitu kao što je prikazano u nastavku.

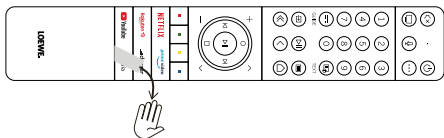

Postavljanje i zamjena baterija

Otvorite poklopac odjeljka baterija na daljinskom upravljaču tako da ga pritisnete i pomaknete.

Upotrijebite samo alkalno-manganske baterije tipa LR 03 (AAA), otporne na curenje. Nemojte upotrebljavati druge vrste baterija te nemojte miješati stare i nove baterije.

Ne dopustite djeci da se igraju baterijama. Baterije se ne smiju izlagati prekomjernoj toplini, npr. izravnom sunčevom svjetlu, vatri i sl.

Napomena: Orijentacija baterija naznačena je u odjeljku baterija (u suprotnim smjerovima). Baterije postavite prema oznakama polariteta (+ i -). Polaritet baterija ne možete sa sigurnošću odrediti prema kontaktima (oprugama), nego samo prema oznakama u odjeljku baterija.

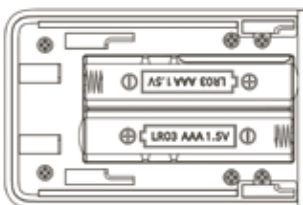

Baterije odložite na ekološki način (poglavlje Okoliš / Pravne informacije).

Nakon umetanja baterija ponovo postavite poklopac.

Povezivanje televizora

Prije bilo kakvog povezivanja s vanjskim uređajima provjerite jesu li televizor i uređaj isključeni iz napajanja.

TV priključci skriveni su ispod stražnjeg poklopca. Uklonite stražnji poklopac i spojite kabele kako je prikazano na ilustracijama u nastavku.

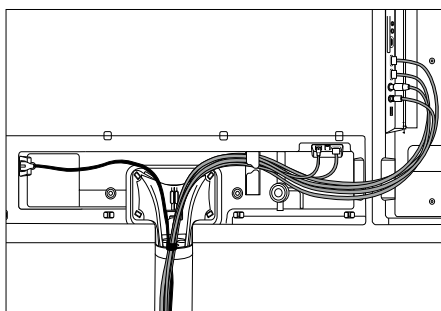
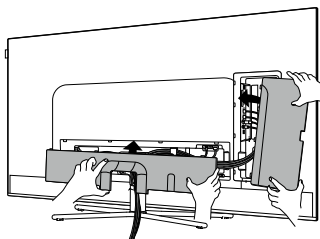

Kad završite s priključivanjem vanjskih uređaja na televizor, ponovo postavite stražnji poklopac.

Povezivanje antena

Zemaljska / kabela analogna / DVB-T/T2/C HD antena:

Priključite kabel antene, kablskog TV sustava ili sobne antene na utičnicu ANT TV.

Ako želite koristiti analogne kabele/DVB-C vezu i DVB-T antenu istovremeno, upotrijebite prekidač vanjske antene (dostupno kod dobavljača).

Satelitska antena DVB-S/S2 HD:

Povežite kabel iz LNB-a na utičnicu ANT SAT na televizoru.

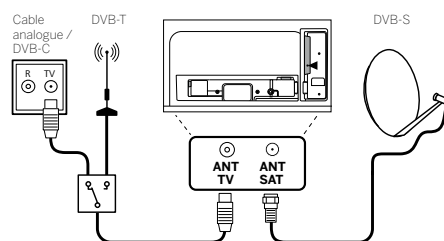

Povezivanje vanjskog uređaja putem HDMI kabela

HDMI priključci (High Definition Multimedia Interface) omogućuju prijenos digitalnih video i audiosignala iz reproduktora (DVD ili Blu-ray reproduktor, videokamera, televizijski prijemnik) putem jednog kabela.

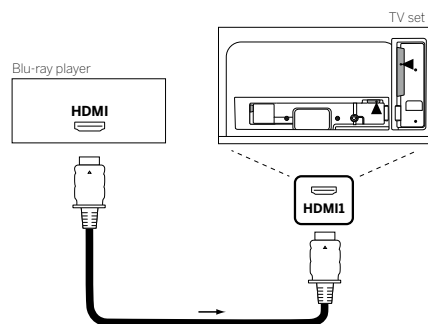

Povežite uređaj HDMI kabelom s priključkom tipa A (nije isporučen) s jednom HDMI utičnicom na televizoru. Da biste uživali u svim mogućnostima ovog televizora upotrijebite kabel s oznakom "Premium High-Speed HDMI Cable" ili bolji.

Povezivanje s audiosustavom putem HDMI eARC sučelja

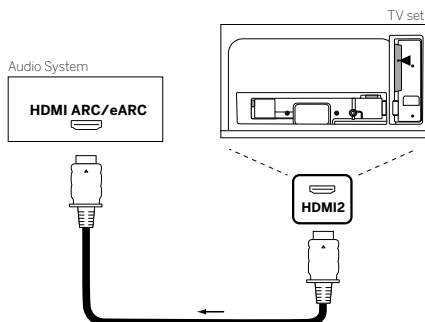

Upotrijebite HDMI kabel (nije isporučen) za povezivanje HDMI eARC utičnice televizora s HDMI ARC/eARC utičnicom audiosustava ili soundbara. Preporučujemo kabel označen kao "Ultra High-Speed HDMI Cable" s priključkom tipa A.

HDMI kabeli ultravisoke brzine predviđeni su za upotrebu uz novu značajku eARC, kao i najviše razlučivosti videozapisa. Standardni HDMI Cable s Ethernetom i brzi HDMI Cable s Ethernetom također podržavaju eARC.

Povezivanje s audiosustavom putem optičkog audiokabela

Prije povezivanja provjerite jeste li uklonili plastične zaštitne kapice s priključaka kabela.

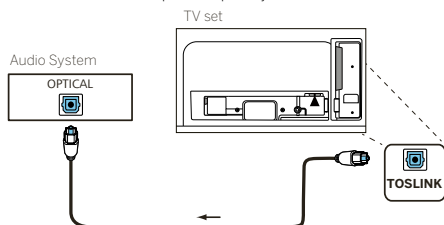

Povežite audioizlaz televizora označen kao TOSLINK na digitalni ulaz audiosustava.

Povezivanje s audiosustavom putem analognog audiokabela

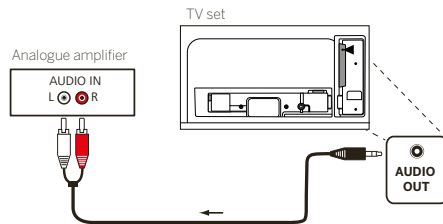

Upotrijebite prilagodni stereokabel za povezivanje audioizlaza AUDIO OUT s analognim ulazom audiosustava.

Priključivanje na napajanje

Priključite televizor na utičnicu od 220-240 V.

Priključite kabel napajanja na priključak napajanja (AC IN) na televizoru i provucite kabel televizora kao što je prikazano na slici u nastavku.

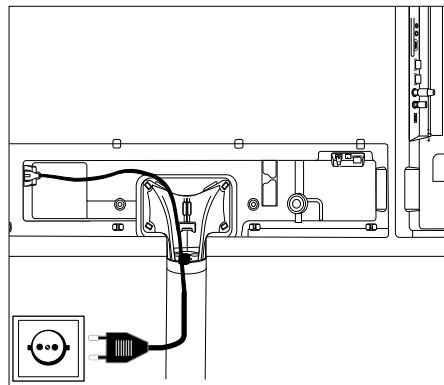

Priključite utikač kabela napajanja u strujnu utičnicu.

Početak upotrebe - prvi koraci

Prije prve upotrebe televizora provjerite jeste li pravilno povezali vanjske uređaje i je li televizor priključen na napajanje.

1. Pritisnite tipku (Stanje pripravnosti) na daljinskom upravljaču kako biste uključili televizor.
2. Pokrenut će se Čarobnjak za instalaciju, koji će vam pomoći u podešavanju televizora kroz nekoliko jednostavnih koraka.

Kretanje Čarobnjakom za instalaciju:

- Upotrijebite tipke sa strelicama kako biste odabrali stavku.
- Pritisnite tipku OK za potvrdu odabrane stavke.
- Pritisnite tipku da biste se vratili za jedan korak.

KORAK 1 – Odabir jezika



STEP 2 – Povezivanje s internetom

Opcionalni korak. Ako želite preskočiti ovaj korak, pritisnite strelicu desno.

Ako ste televizor povezali s kućnom mrežom pomoću Ethernet kabela, a vaša mrežna konfiguracija dopušta DHCP, uređaj će se automatski povezati s internetom.

Ili upotrijebite Wi-Fi vezu. Prvo odaberite mrežu s popisa dostupnih mreža. Zatim ćete morati unijeti Wi-Fi lozinku. To možete učiniti pomoću tipkovnice na zaslону.



KORAK 3 – Odabir države

Odaberite državu u kojoj će se televizor upotrebljavati. To će omogućiti instaliranje optimalnih funkcija za odabranu državu.



KORAK 4 – Uvjeti i odredbe

Pažljivo pročitajte sve uvjete i odredbe! Ako isključite neke ili sve potvrđne okvire, također ćete isključiti neke ili sve pametne značajke. Ove postavke možete promijeniti kasnije u izborniku [Support] (Podrška).

Nastavite na sljedeći korak tako da odaberete [OK].



KORAK 5 – Prijava na VIDAA račun

Opcionalni korak. Ako želite preskočiti ovaj korak, pritisnite strelicu desno.

Prijavite se na svoj postojeći VIDAA račun ili izradite novi.

VIDAA račun pruža vam najbolje značajke vašeg pametnog televizora i održava ga ažuriranim.



KORAK 6 – Odabir izvora ulaznog signala

Odaberite jedan od mogućih ulaza kao zadani izvor.



Ako ste kao zadani izvor odabrali televizor, možete podesiti kanale.

Odaberite jednu od opcija podešavanja kanala: [Satelit], [Antena], [Kabel]

Odaberite opciju i pokrenite podešavanje.





Početni izbornik



Početni izbornik središnja je stranica izbornika televizora. U ovom izborniku možete pretraživati sadržaj, upravljati izvorima signala ili podesiti postavke sustava.

Početni izbornik možete otvoriti pritiskom tipke  (Početna).

1. Gornji izbornik (Pretraživanje, Ulazi, Postavke sustava, Profil)

-  Pretraživanje – omogućuje pretraživanje aplikacija po ključnim riječima.
-  Izvori – odabir ili promjena naziva izvora. Možete pristupiti lokalno povezanim uređajima (AV, HDMI, USB).
-  Postavke sustava – prikazuje konfiguracijski izbornik televizora tj. postavke slike, zvuka i mreže.
-  Informacije o profilu – omogućuje prijavu na VIDAA račun.
- U gornjem desnom dijelu zaslona prikazuje se vrijeme.

2. Popis preporuka

Ovaj redak sadrži preporuke za trenutno odabranu aplikaciju. Ovaj popis preporuka pojavljuje se samo za neke aplikacije.

3. Popis aplikacija

Ovaj redak sadrži omiljene aplikacije. Sve instalirane aplikacije nalaze se na pločici "Moje aplikacije" u istom retku.

Dodavanje aplikacija u početni izbornik:

- Otvorite biblioteku aplikacija na pločici "Moje aplikacije".
- U biblioteci odaberite aplikaciju koju želite dodati u početni izbornik.
- Pritisnite  (Postavke), odaberite [Sort] (Sortiraj) i potvrdite pritiskom tipke OK.
- Sada možete premjestiti pločicu aplikacije na popisu pomoću strelica na daljinskom upravljaču.

- Premjestite pločicu aplikacije na novi položaj u gornjem retku aplikacija i potvrdite pritiskom tipke OK.

4. Dodatni redci

Dodatni redci namijenjeni su za preporuke iz instaliranih aplikacija.

Elektronički programski vodič – EPG

EPG je skraćenica za Electronic Programme Guide. Ova funkcija prikazuje informacije o programima na zaslonu. Ova funkcija sadrži informacije slične onima u tiskanim programskim vodičima. Programi se mogu memorirati. Također možete programirati snimanje.

Da biste otvorili/zatvorili EPG, pritisnite tipku  (EPG).



Napomena:

- EPG je dostupan samo za DVB postaje.
- Prilikom prvog pokretanja EPG-a pojaviti će se "čarobnjak" koji će vas provesti kroz potrebno podešavanje.
- Ovisno o broju postaja odabranih za EPG, za prikazivanje informacija o programu može biti potrebno neko vrijeme.

Upotreba EPG-a

U lijevom stupcu nalazi se popis postaja odabranog izvora/popisa postaja (npr., DVB-C, osobni popis i sl.).

↖/↗: pomicanje po popisu postaja stranicu po stranicu.

Strelice gore/dolje: pomicanje po popisu postaja.

Strelice lijevo/desno: pomicanje po programima.

Programi koji se trenutno prikazuju naznačuju se na popisu postaja svjetlijim poljima. Bijela okomita linija naznačuje trenutno vrijeme prikazivanih programa.

OK: prikazuju se detaljne informacije o odabranom programu.

Crvena tipka: prikaz rasporeda.

Zelena tipka: prikaz izbornika u kojem možete dodijeliti boje određenim vrstama sadržaja (na primjer, Vijesti, Filmovi, Sport). Strelicama i tipkom OK dodijelite vrstu sadržaja određenoj boji.

Izađite iz ovog izbornika pritiskom zelene tipke. Programi koji pripadaju odabranim kategorijama sada se ističu bojom u programskom vodiču.

Žuta tipka: prikaz popisa programa za prethodni dan.

Plava tipka: prikaz popisa programa za sljedeći dan.

Pregled programa

Strelicama označite postaju na popisu.

Kratko pritisnite OK za potvrdu odabira.

U gornjem lijevom prozoru sada se prikazuje trenutni program odabrane postaje.

Snimanje programa putem EPG-a

Putem EPG-a možete jednostavno programirati snimanje televizijskih programa.

Pritisnite tipku OK za prikaz detaljnih informacija o odabranom programu.

Odaberite opciju [Snimiti] i pritisnite OK.

Provjerite podatke mjerača vremena i ažurirajte po potrebi (imenik, početak, kraj, vrsta snimanja).

Simbol snimanja u EPG-u postavlja se iza naslova programa.

Memoriranje programa putem EPG-a

Program koji još nije započeo može se memorirati. Na početku memoriranog programa televizor će vas pitati želite li da prebaci na taj kanal ili da se uključi iz stanja pripravnosti.

Označite program strelicama.

Pritisnite tipku OK za prikaz detaljnih informacija o odabranom programu.

Odaberite opciju [Reminder] (Podsjetnik) i pritisnite OK.

Simbol memoriranja u EPG-u postavlja se iza naslova programa.

Programiranje daljinskog upravljača za Set Top Box (STB)

Daljinski upravljač možete programirati za upotrebu uz određene prijemnike (Set Top Boxove). Samo trebate unijeti troznamenkastu šifru.

U online vodiču za korisnike pronaći ćete popis svih dostupnih uređaja.

Napravite sljedeće:

- Prvo aktivirajte način rada uređaja tako da tri sekunde držite pritisnutu tipku (Uređaj).
- Zatim držite pritisnute tipke (Uređaj) i (7) kako biste aktivirali način rada Set Top Box ili Learn (Učenje). Prilikom izvršenja dvaput će zatreperiti lampica.
- U STB načinu zatim napravite sljedeće:
 1. Za programiranje pet sekundi držite pritisnute tipke (Uređaj) i **OK**.

2. Dvaput će zatreperiti audio lampica.
3. Sada unesite šifru.
4. Audio lampica zatreperit će jedanput.
5. Pritisnite tipku (uključivanje/isključivanje) za testiranje.
6. Ako Set Top Box reagira, pritiskom tipke **OK** dovršit ćete postupak i dvaput će zatreperiti lampica. U suprotnom nastavite od koraka 3.

Ako unesete pogrešnu šifru, lampica će se upaliti na dvije sekunde. Trenutni način rada ostaje aktivan.

Ako nakon unosa šifre deset sekundi ne pritisnete nijednu tipku, postupak će se automatski završiti. Audio lampica pali se na dvije sekunde, što znači da je postupak završen.

Automatsko pretraživanje

Uređaj možete potražiti i na popisu. Da biste to učinili, napravite sljedeće:

1. Pet sekundi držite pritisnute tipke (Uređaj) i **OK**.
2. Lampica će zatreperiti dvaput.
3. Pomičite pokazivač gore ili dolje po popisu pomoću upravljačkog podloška kako biste odabrali uređaj.
4. Nakon odabira lampica će se upaliti na jednu sekundu.
5. Pritisnite tipku (uključivanje/isključivanje) za testiranje.
6. Ako STB reagira, pritiskom tipke **OK** izaći ćete iz ovog načina rada i dvaput će zatreperiti lampica.

Kao i ranije, postupak će se završiti ako korisnik 10 sekundi ne pritisne nijednu tipku. Lampica se pali na dvije sekunde, što znači da je postupak završen.

Učenje daljinskog upravljača

Sve tipke, osim tipke uređaja, mogu se programirati za upravljanje uređajima koji nisu obuhvaćeni ugrađenom bazom podataka. Funkcije odabrane tipke zatim se potpuno ili djelomično prebrisuju novim šiframa.

Da biste to učinili, Loewe daljinski upravljač postavite uz daljinski upravljač koji zamjenjujete tako da prozorčići za odašiljanje infracrvenog signala budu jedan ispred drugoga na razmaku 1-5 cm.



Postupak učenja pokreće se u načinu STB/Learn (Učenje).

- Prvo aktivirajte način uređaja tako da tri sekunde držite pritisnutu tipku (Uređaj).
- Zatim držite pritisnute tipke (Uređaj) i (7) kako biste aktivirali način rada Set Top Box ili Učenje. Prilikom izvršenja dvaput će zatreperiti lampica.
- U STB načinu zatim napravite sljedeće:

1. Pet sekundi držite pritisnute tipke (Uređaj) i (crvenu) tipku.
2. Prilikom aktivacije funkcije učenja dvaput se pali lampica te ostaje upaljena.
3. Na Loewe daljinskom upravljaču pritisnite tipku koju želite programirati. Lampica će zatreperiti jedanput.
4. Pritisnite željenu tipku na izvornom daljinskom upravljaču.
5. Lampica će zatreperiti dvaput i ostati upaljena. Ako dođe do pogreške, lampica će zatreperiti deset puta, a nakon toga ostat će upaljena.
6. Po potrebi ponovite postupak ili programirajte dodatne tipke prema koraku 3.
7. Naposljetku pritisnite tipku (Uređaj) ili pričekajte dulje od deset sekundi bez pritisaka tipki.

Loewe bild c

Dijagonala zaslona (u cm / u in): 108/43, 81/32
Rezolucija (u pikselima): Ultra HD (3840 x 2160), Full HD (1920 x 1080)
EU razred energetske učinkovitosti SDR/HDR: G/G, F/G

Potrošnja energije kada je uključen, maks. u Wattima: 115, 70
Potrošnja energije u stanju pripravnosti / mrežnom stanju pripravnosti: 0,3 / 0,8
Potrošnja energije SDR/HDR kWh / 1000 h: 54/82, 28/39

TV

Rješenje za stol, rotirajuće

Opseg isporuke uključuje bild c i table stand c u kromu
bild c.43: Š* x V x DP x UD | 97,0 / 63,0 / 6,8 / 25,8
bild c.32: Š* x V x DP x UD | 72,5 / 49,4 / 7,9 / 25,8
ručno okretan (+ / - 20°), skrivena vodilica za kabele



	Model
■ Bazaltno siva	43
	32
■ Krom	floor stand c
■ Bazaltno siva	floor2ceiling stand
	floor stand universal
■ Crna	wall mount slim 432
	wall mount slim 221
	wall mount universal

Opcije postavljanja

Moguće su daljnje opcije postavljanja. Vaš specijalizirani maloprodajni partner rado će vas savjetovati.

Rješenje za stalak, rotirajuće

floor stand c
bild c.43: Š* x V x DP x UD | 97,0 x 110,1 x 6,8 x 48,7
bild c.32: Š* x V x DP x UD | 72,5 x 96,6 x 7,9 x 48,7
ručno okretan (+ / - 45°)
pokrivena vodilica za kabele
floor2ceiling stand
bild c.43: Š* x V x DP x UD = 97,0 x 220-290 x 6,8 x 18,5
bild c.32: Š* x V x DP x UD = 72,5 x 220-290 x 7,9 x 17,3
ručno okretan (+ / - 110°), podesiva visina (220-290 cm),
pokrivena vodilica za kabele, potreban je wall mount slim 432 ili 221

floor stand universal
bild c.43: Š* x V x DP x UD = 97,0 x 101,7 x 6,8 x 48,5
ručno okretan (+ / - 40°), pokrivena vodilica za kabele

Zidna rješenja

wall mount slim 432
bild c.43: Š* x V x DP x UD = 97,0 x 58,9 x 6,8 x 9,6
ravna montaža

wall mount slim 221
bild c.32: Š* x V x DP x UD = 72,5 x 45,6 x 7,9 x 8,4
ravna montaža

wall mount universal
bild c.43: Š* x V x DP x UD | 97,0 x 58,9 x 6,8
bild c.32: Š* x V x DP x UD | 72,5 x 45,6 x 7,9
nagibna montaža



Dimenzije u cm: Š = širina, V = visina, DP = dubina proizvoda, UD = ukupna dubina. Tehničke izmjene i greške pridrżane.
* U području bočno postavljenih Loewe kopči, širina za TV prijemnika može se povećati do 1 cm, ovisno o vrsti uređaja.

Tehničke informacije

Loewe bild c

43

32

Bild	43	32
Rezolucija zaslona (u pikselima)	Ultra HD (3840 x 2160)	Full HD (1920 x 1080)
Tehnologija zaslona	LCD + E-LED	LCD + E-LED
Dijagonala zaslona (u cm / inčima) / vrijeme odziva (u ms)	108 / 43 / 8	81 / 32 / 6,5
Maksimalno osvjjetljenje (u cd/m ²) / kut gledanja (h/v)	>450 / 178°	>350 / 178°
Ultra HD Scaling / Image+ Active / prilagodavajući kontrast / 24p	● / — / ● / ●	— / — / ● / ●
HDR (HLG / HDR10 / Dolby Vision™) / WCG	● / ● / ● / ●	● / ● / — / ●
Automatsko prigušavanje u videozapisu (VBD+) / Automatsko prigušavanje u prostoriji (OPC)	— / ●	— / ●
Prijem signala		
DVB-T2/C/S2 HD ¹ / Multi ATv / Unicable / Dual Channel	● / ● / ● / —	● / ● / ● / —
MPEG / MPEG2 / MPEG4 (H.264) / HEVC (H.265)	● / ● / ● / ●	● / ● / ● / ●
DVB radio	●	●
Zvuk		
Snaga u Wattima (Sinus / glazba) / pokretač (aktivno + pasivno)	2 x 15 / 2 x 30 / 4	2 x 15 / 2 x 30 / 4
Akustični koncept zvučnika	Speaker box + bass reflex	Speaker box + bass reflex
Magic moment / prema naprijed / prema dolje	— / ● / —	— / ● / —
Dolby: Audio / Digital / Digital Plus / Atmos / DTS: HD	● / ● / ● / ● / ●	● / ● / ● / ● / ●
Automatsko prilagodavanje zvučnika (AVC) Mimi Defined™	● / —	● / —
Odvojeno podešavanje niskih i visokih tonova / Loudness	7-Band EQ / —	7-Band EQ / —
Audio-Out podešavanje: varijabilno / fiksno / Subwoofer	— / ● / ●	— / ● / ●
Upravljanje		
Loewe os / Home Screen (uklj. omiljeno)	os7 / ●	os7 / ●
Loewe app / Vivid app / my Loewe app (sve: Android + iOS)	— / ● / ●	— / ● / ●
Glasovno upravljanje uz Alexa skills / Vidaa voice	● / ●	● / ●
Elektronički programski vodič / EPG-pretraga ključnih riječi	● / —	● / —
Mediatext (HbbTV) / Videotext / spremnik stranica	● / ● / 792	● / ● / 792
Jezični menija / pomoć koja se odnosi na sadržaj	● ² / ●	● ² / ●
Zaštita za djecu / automatsko isključivanje / timer	● / ● / ●	● / ● / ●
Instant Channel Zapping / način za brzi početak	— / ●	— / ●
Broj postaja na popisima televizijskih kuća uklj. AV i radio	10.000	10.000
PIP (AV) ³ / Full PIP / Splitscreen TV:Videotext	— / — / ●	— / — / ●
Ažuriranje softvera (putem USB-a / interneta)	● / ●	● / ●
Hotel Mode (Standard / CEC / IP / RS232)	● / — / — / —	● / — / — / —
Multimedija		
Loewe dr+: Kapacitet spremnika u GB / USB snimanje / Timeshift	— / ● / ●	— / ● / ●
Preglednik slika / reprodukcija glazbe / reprodukcija videozapisa ⁴	● / ● / ●	● / ● / ●
Digital Media Renderer (uklj. Ultra HD) / Bluetooth reprodukcija glazbe	● / ●	● / ●
Mrežne aplikacije / mrežni preglednik / mrežni radio ⁵	● / ● / ●	● / ● / ●
You Tube / Amazon prime video / Netflix / Disney+	● / ● / ● / ●	● / ● / ● / ●
Priključci i sučelja		
HDMI 2.0b / HDMI 2.1 ⁶	4 x HDMI 2.1	3 x HDMI 2.1
HDCP 2.2 / HDMI-CEC / ARC / eARC	● / ● / ● / ●	● / ● / ● / ●
USB / Bluetooth / Screen Mirroring (Miracast)	2 (1 x USB 3.0) / ● / ●	2 (1 x USB 3.0) / ● / ●
LAN mrežni priključak / WLAN (Wi-Fi) integriran	● / ●	● / ●
Common Interface / CI Plus (CI+) 1.4 ECP certifikacija ⁷	1	1
Digital Audio: optički TOSLINK / Mini TOSLINK / ARC / eARC	● / — / ● / ●	● / — / ● / ●
Varijabilni analogni audio izlaz / fiksni (3,5 mm priključak)	— / ●	— / ●
Kensington lock (zaštita od krađe)	●	●
Energija		
EPREL registracijski broj (https://eprel.ec.europa.eu/qr/)	1288779	1387787
Mrežni prekidač / mrežni napon	— / 220-240V, 50/60 Hz	— / 220-240V, 50/60 Hz
Prilagodavanje svjetla okoline	●	●
WoLAN / WoWLAN / Fast Power-On (uz povišenu potrošnju)	● / ● / ●	● / ● / ●
Dimenzije		
Težina (cca.) u kg bez rješenja za postavljanje	12,0	7,3
Težina (cca.) u kg uklj. rješenje za postavljanje	14,8	10,0
Š* x V x D (cca.) u cm bez rješenja za postavljanje (* uklj. prepoznatljivu zastavu)	97,0 x 58,9 x 6,8	72,5 x 45,6 x 7,9
Š* x V x D (cca.) u cm uklj. wall mount slim (* uklj. prepoznatljivu zastavu)	97,0 x 58,9 x 9,6	72,5 x 45,6 x 8,4
Š* x V x D (cca.) u cm uklj. table stand (* uklj. prepoznatljivu zastavu)	97,0 x 63,3 x 25,4	72,5 x 49,8 x 25,4
VESA podrška	300 x 300	100 x 100
Opseg isporuke		
Zvučnik	integrated	integrated
Rješenje za postavljanje	table stand c	table stand c
Daljinski upravljač uklj. baterije	Loewe remote	Loewe remote
Uputa za upotrebu / kabel za napajanje	● / ● (2 m)	● / ● (2 m)
Opcionalni pribor		
Izbor preporučenih rješenja za postavljanje	floor2ceiling stand floor stand universal floor stand c wall mount slim 432 wall mount universal	floor2ceiling stand floor stand c wall mount slim 221 wall mount universal

● = postojeće/installirano — = nije postojeće/moguće

¹ prijem preko DVB-T2 HD moguć je u odabranim državama.

² bs - cs - da - de - et - en - es - fr - hr - is - it - lv - lt - hu - nl - no - pl - pt - ro - sq - sk - sl - sr - fi - sv - el - be - bg - kk - mk - ru - uk - tr - ar

³ AV-PIP moguće samo u kombinaciji s DVB-T/C/S.

⁴ Preko kućne mreže i USB-a.

⁵ uklj. funkciju pretraživanja.

⁶ funkcije i dr.: enhanced ARC, ALLM, VRR 48-60Hz, 4K@60Hz, 18 Gb/s

⁷ CI Plus (CI+) kompatibilan je sa starijim CI. Funkcija ovisi o dostupnosti modula pružatelja.

Svi nazivi proizvođača i tvrtki zaštitni su znaci™ ili registrirani* zaštitni znaci svojih vlasnika. Njihova upotreba ne podrazumijeva povezanost s njima, niti njihovo sponzorstvo. Tehničke izmjene, mogućnosti isporuke, greške te izmjene cijena pridržane. Dodatne ponude usluga nude se i obračunavaju pojedinačno.

Okoliš

Potrošnja energije

Ovaj televizor opremljen je napajanjem koje podržava ekološko stanje pripravnosti. Uređaj u stanju pripravnosti troši manje energije (poglavlje **Tehnički podaci**). Želite li uštedjeti još više energije, odspojite uređaj s izvora napajanja. Napominjemo da se podaci EPG-a (elektroničkog programskog vodiča) u tom slučaju gube i **ne može** se obaviti programirano snimanje.

Televizor je potpuno odvojen od napajanja tek kada iskopčate kabel iz strujne utičnice.

Energija koju televizor troši tijekom rada ovisi o postavkama sustava. Da biste postigli vrijednosti navedene u tehničkim podacima, deaktivirajte funkciju "Wake-on-LAN". Ako aktivirate ovu funkciju, godišnja potrošnja energije povećat će se za najviše 20%.

Ako aktivirate automatsko zatamnivanje, slika na televizoru prilagođavat će se okolnoj svjetlini. Time se smanjuje potrošnja energije televizora.

Automatsko isključivanje

Ako se televizor ne upotrebljava 4 sata (ne obavljaju se podešavanja glasnoće, promjene programa itd.), televizor se automatski prebacuje u stanje pripravnosti radi uštede energije. Jednu minutu prije isteka razdoblja od 4 sata prikazat će se poruka koja omogućuje prekid ovog postupka isključivanja.

Odlaganje

Odabrali ste visoko kvalitetan i trajan proizvod.

Ambalažni materijal

Ambalažni materijal možete odložiti u reciklažnim centrima. Ako ambalažu odlažete sami, sortirajte je na odgovarajući način i sukladno lokalnim propisima. Odvojite papir i karton te aluminijske folije i stiropor.

Uređaj

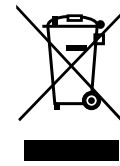

Ovaj Loewe proizvod izrađen je od kvalitetnih materijala i dijelova koji se mogu reciklirati i ponovo upotrijebiti.

Ovaj simbol znači da se elektronička oprema, uključujući kabele, mora odlagati odvojeno od komunalnog otpada po isteku vijeka trajanja.

Stari uređaj možete besplatno predati u predviđenim centrima za recikliranje ili dobavljaču, ako od njega kupujete sličan novi uređaj.

Dodatne pojedinosti o vraćanju opreme (čak i za države izvan EU) možete saznati od lokalnih nadležnih tijela. Recikliranjem uređaja značajno ćete doprinijeti zaštiti okoliša.

Baterije



Originalne baterije ne sadrže štetne tvari kao što su kadmij, olovo i živa.

Iskorištene baterije ne smiju se odlagati s komunalnim otpadom.

Rabljene baterije možete besplatno odložiti u spremnike za prikupljanje kod dobavljača i na drugim mjestima.

Licence



Dolby, Dolby Vision, Dolby Atmos, Dolby Audio, and the double-D symbol are registered trademarks of Dolby Laboratories Licensing Corporation. Manufactured under license from Dolby Laboratories.

Confidential unpublished works. Copyright © 2012-2020 Dolby Laboratories. All rights reserved.



For DTS patents, see <http://patents.dts.com>. Manufactured under license from DTS, Inc. (for companies headquartered in the U.S./Japan/Taiwan) or under license from DTS Licensing Limited (for all other companies). DTS, DTS-HD, and the DTS-HD logo are registered trademarks or trademarks of DTS, Inc. in the United States and other countries. © 2020 DTS, Inc. ALL RIGHTS RESERVED.



The Bluetooth® word mark and logos are registered trademarks of Bluetooth SIG Inc. and any use of such marks by Loewe Technology GmbH takes place under license. Other trademarks and trade names are those of their respective owners.

Ovaj uređaj sadrži softver koji se djelomično temelji na radu Nezavisne JPEG grupe.

Ovaj proizvod dolazi sa softverom koji je razvila organizacija OpenSSL Project za upotrebu uz OpenSSL Toolkit (<http://www.openssl.org/>).

OpenSSL Project pruža ovaj softver "kakav jest" te odbacuje bilo kakva jamstva, izričita ili implicirana, uključujući, između ostaloga, implicirana jamstva utrživosti i prikladnosti za određenu svrhu. Organizacija OpenSSL Project i njezini suradnici neće ni u kojem slučaju biti odgovorni ni za kakve izravne, neizravne, nehotične, posebne, primjerne ili posljedične štete (uključujući, između ostaloga, nabavu zamjenskih roba ili usluga, gubitak mogućnosti upotrebe, podataka ili profita te prekide u poslovanju) bez obzira na uzrok i bilo kakvu teoriju odgovornosti (ugovornu, striktnu odgovornost te nezakonito postupanje i kršenje prava uslijed nemara ili na drugi način), koja bi proizlazila na bilo koji način iz upotrebe ovog softvera, čak i u slučaju informiranja o mogućnosti takve štete.

Ovaj proizvod sadrži kriptografski softver koji je napisao Eric Young (eay@cryptsoft.com).

Ovaj proizvod sadrži softver koji je napisao Tim Hudson (tjh@cryptsoft.com).

Ovaj proizvod sadrži softver koji su razvile treće strane i/ili softver koji podliježe GNU općoj javnoj licenci (GPL) i/ili GNU manjoj općoj javnoj licenci (LGPL). Možete ih prenositi i mijenjati sukladno Verziji 2 GNU opće javne licence ili svakoj novijoj verziji koju objavi Free Software Foundation.

Loewe objavljuje ovaj program BEZ IKAKVOG JAMSTVA ILI PODRŠKE te bez implicitnih jamstava vezano uz ZRELOST TRŽIŠTA ili PRIMJENJIVOST ZA ODREĐENU SVRHU. Pojedinosti možete pronaći u GNU općoj javnoj licenci. Softver možete nabaviti putem Loewe službe za korisnike.

GNU opću javnu licencu možete preuzeti s adrese:

<http://www.gnu.org/licenses/>.

Tehničke informacije

Napomene o LCD zaslonu

Televizor s LCD zaslonom koji ste kupili ispunjava najrigoroznije zahtjeve kvalitete te je pregledan kako bi se otklonila mogućnost neispravnih piksela.

Usprkos krajnje pažljivoj proizvodnji zaslona, ne može se 100% isključiti mogućnost neispravnosti podpiksela iz tehničkih razloga.

Ove se pojave ne mogu smatrati neispravnostima uređaja u sklopu uvjeta jamstva sve dok su unutar ograničenja definiranih standardom (ISO 9241-307, klasa pogreške II).

Izbjegavajte dugo prikazivanje statičnih slika. Može doći do perzistencije slike na zaslonu ("zapečena" slika).

Aplikacije

Telefonom skenirajte QR kôd u nastavku i preuzmite preporučenu aplikaciju.



"my Loewe" je ulaz u Loewe svijet i omogućuje pristup svim korisničkim priručnicima za vaše proizvode tvrtke Loewe.

Informacije o povezanim USB tvrdim diskovima

Odspajanje TV uređaja s napajanja tijekom rada ili nenamjerna prekid napajanja (npr. kvar električne mreže) može uzrokovati oštećenje datotečnog sustava na tvrdom disku i posljedični gubitak snimljenih emisija.

Nikad nemojte odspajati USB uređaj za pohranu s TV uređaja tijekom postupka kopiranja. Preporučujemo da TV prijemnik postavite u stanje pripravnosti prije no što ga odspajate s napajanja izmjeničnom strujom.

Loewe nije odgovoran za gubitke podataka s ugrađenog tvrdog diska televizora. Da biste izbjegli gubitak podataka, kopirajte važne snimke na vanjski uređaj za pohranu.

Ažuriranje softvera

Novije verzije softvera možete preuzeti s web-mjesta tvrtke Loewe (navedeno u nastavku) i instalirati na televizor pomoću USB uređaja za pohranu.

Ako je televizor povezan s internetom, možete ga ažurirati izravno putem interneta.

Više informacija o ažuriranju softvera potražite u korisničkom priručniku koji možete preuzeti s web-mjesta tvrtke Loewe.

Kompatibilnost

Ne može se jamčiti da će Loewe uređaji raditi inicijalno ili trajno uz sve periferne uređaje koji se mogu priključiti.

Usklađenost / deklaracija proizvođača



Loewe Technology GmbH ovim putem izjavljuje da ovaj proizvod ispunjava osnovne zahtjeve odgovarajućih odredbi smjernice 2014/53/EU i svih primjenjivih smjernica EU.

U frekventijskom rasponu od 5.150 do 5.350 MHz ovaj je televizor ograničen na upotrebu u zatvorenom prostoru u sljedećim zemljama: Belgija, Bugarska, Danska, Njemačka, Estonija, Finska, Francuska, Grčka, Irska, Italija, Hrvatska, Latvija, Litva, Luksemburg, Malta, Nizozemska, Austrija, Poljska, Portugal, Rumunjska, Švedska, Slovačka, Slovenija, Španjolska, Češka, Mađarska, Ujedinjeno Kraljevstvo, Cipar.

Kompletnu deklaraciju usklađenosti pronaći ćete na stranici:

www.loewe.tv/int/support

WLAN – Snaga/frekvencijski raspon:
<100 mW pri 2.400-2.483,5 MHz i 5.150-5.725 MHz

Bluetooth – Snaga/frekvencijski raspon:
<10 mW bei 2,4 GHz

Otisak

Loewe Technology GmbH
Industriestraße 11
D-96317 Kronach
www.loewe.tv

© Loewe Technology GmbH, Kronach

Informacije u ovom dokumentu mogu se promijeniti bez prethodne najave i ne obvezuju tvrtku Loewe Technology GmbH ni na koji način.

Sva su prava pridržana, uključujući prava na prijevod, tehničke izmjene i pogreške.

Introducere

Vă mulțumim că ați ales Loewe și pentru încrederea acordată.

Optând pentru Loewe, ați ales nu doar un televizor modern și inovativ din punct de vedere tehnic, ci ați selectat și un design clasic, imagini de foarte bună calitate, sunet splendid pentru a vă bucura de film și muzică, precum și operare intuitivă cu telecomanda Loewe, smart phone sau tabletă.

Pe scurt: Loewe este sinonim cu divertismentul optim la domiciliu.

Vă dorim multe momente plăcute cu Premium Home Entertainment de la Loewe și suntem bucuroși să vă avem drept client.

Pentru o utilizare în siguranță și de lungă durată, fără defecțiuni, a televizorului, înainte de a-l pune în funcțiune, vă rugăm să citiți capitolul **Siguranță/ Avertizare** de pe următoarea pagină.

Cuprins

Introducere.....	28
Specificații livrare.....	28
Documentație.....	28
Poziția plăcuței cu specificații.....	28
Siguranță/Avertizare.....	29
Harta butoanelor telecomenzii.....	31
Poziția și funcția conexiunilor.....	32
Pregătirea telecomenzii.....	33
Instalarea sau înlocuirea bateriilor.....	33
Conectarea televizorului.....	33
Conectarea antenelor.....	33
Conectarea unui dispozitiv extern prin cablu HDMI.....	33
Conectarea la un sistem audio prin HDMI eARC.....	34
Conectarea la un sistem audio prin cablu optic audio.....	34
Conectarea la un sistem audio prin cablu audio analogic.....	34
Conectarea la rețeaua de alimentare.....	34
Introducere - primii pași.....	34
Meniul de start.....	35
Ghidul Electronic de Program – EPG.....	36
Date tehnice.....	37
Mediul înconjurător.....	39
Eliminare.....	39
Licențe.....	39
Informații tehnice.....	40
Declarație de conformitate / a producătorului.....	40
Tipărire.....	40

Specificații livrare

- Televizor
- Instrucțiuni de instalare
- Unitate de rotație
- Postamentul suportului pentru masă
- Cutia de bun venit:
 - Telecomandă cu două baterii alcaline tip AAA
 - Cablu de alimentare
 - Manual de utilizare (acest document)
 - Instrucțiuni de instalare pentru suportul pentru masă
 - Șuruburi pentru instalarea soluției de configurare
 - Set de unelte pentru instalarea soluției de configurare

Documentație

Această parte a manualului de utilizare conține informații de bază esențiale. Dispozitivul este pus în funcțiune și configurat prin intermediul ghidului intuitiv de funcționare după ce dispozitivul a fost pornit pentru prima dată.

Un manual de utilizare detaliat, care descrie funcțiile și caracteristicile noului dvs. televizor Loewe, poate fi descărcat în format electronic de pe site-ul web Loewe.

Vă rugăm să rețineți că este posibil ca manualul de utilizare detaliat să nu fie disponibil imediat după ce produsul a fost introdus pe piață.



Manualul de utilizare este actualizat în mod regulat.

Manualul de utilizare detaliat este disponibil aici:

www.loewe.tv/int/support

Acolo veți găsi, de asemenea, întrebările frecvente (FAQ).





Poziția plăcuței cu specificații

Eticheta cu numărul modelului și tensiunea de funcționare poate fi găsită pe spatele televizorului.

Siguranță/Avertizare

Pentru siguranța dumneavoastră și pentru a evita deteriorări inutile ale unității dvs., vă rugăm să citiți și să urmați instrucțiunile de mai jos.

Simboluri

-  Acest simbol indică riscuri cauzate de tensiunile ridicate.
-  Acest simbol are scopul de a avertiza utilizatorul cu privire la alte riscuri, mai specifice.
-  Acest simbol indică pericole cauzate de declanșarea incendiilor.
-  Acest simbol indică pericole cauzate de margini ascuțite.

Nu îndepărtați panoul din spate al televizorului

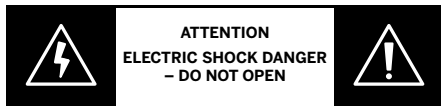

Avertisment: Când deschideți sau îndepărtați panoul din spate, există pericol de electrocutare și risc de vătămări grave datorită tensiunii înalte.



Nu deschideți niciodată panoul din spate de unii singuri. Lăsați reparațiile și operațiile de service la televizorul dvs. în seama tehnicienilor autorizați de televizoare.

Contactați dealerul dvs. sau serviciul nostru pentru clienți.

Utilizarea prevăzută și condițiile de mediu

-  Acest televizor este destinat exclusiv recepției și redării imaginilor și semnalelor sonore.
 -  Acest televizor este conceput pentru camere uscate (camere de zi și spații de birou). Nu trebuie utilizat în camere cu nivel înalt de umiditate (de ex. băi, saune) sau în exterior.
 - Umiditatea ridicată și concentrațiile de praf duc la scurgeri de energie în televizor. Aceasta poate duce la pericol de vătămare și la deteriorarea televizorului datorită tensiunilor electrice sau unui incendiu.
 - Dacă ați adus televizorul dintr-un mediu rece într-unul cald, lăsați-l oprit timp de aproximativ o oră datorită formării condensului.
 - Nu așezați obiecte pline cu lichid deasupra televizorului. Protejați televizorul de apă care picură sau stropește.
 - Lumânările și alte surse de flacără deschisă trebuie întotdeauna păstrate departe de televizor, pentru a preveni răspândirea flăcărilor.
- 
- Materialele pe care le folosim pentru



acest dispozitiv respectă toate cerințele de reglementare. Cu toate acestea, migrarea substanțelor nu poate fi exclusă. Ca atare, vă sugerăm să evitați contactul permanent între mâncare și televizor.

Temperatură ambiantă: 5 °C – 35 °C

Umiditate relativă (fără condens): 20 – 80 %

Presiunea aerului: 800 – 1114 hPa (0 – 2000 m deasupra NM)

Transport



-  Manevrarea necorespunzătoare în timpul transportării poate duce la deteriorarea afișajului și la riscuri de vătămare.
-  Ecranul este format din sticlă sau plastic și se poate sparge dacă este manevrat necorespunzător.
- Este nevoie de cel puțin două persoane pentru transportarea televizorului. Transportați televizorul doar în poziție verticală.

Nu trebuie aplicată presiune pe sticlă sau plastic în timpul transportului.

Despachetarea corectă a televizorului este ilustrată în manualul de utilizare 1.

Pentru a evita deteriorarea structurii mecanice a televizorului și suportului de podea, îndepărtați televizorul de pe bază și mutați cele două părți separat. Când televizorul este instalat în noua lui locație, este nevoie de cel puțin 2 persoane pentru a-l reasambla.

Cablul de alimentare/Sursa de alimentare

-  Deconectați imediat cablul de alimentare de la priză electrică dacă observați ceva neobișnuit sau dacă unitatea prezintă defecțiuni recurente.
-  Tensiunea greșită poate deteriora televizorul.
- Acest televizor poate fi conectat la o rețea de alimentare electrică având tensiunea și frecvența indicate pe plăcuța cu specificații prin utilizarea cablului de alimentare furnizat.
- Ștecherul de alimentare al televizorului trebuie să fie ușor accesibil, astfel încât acesta să poată fi deconectat de la rețea în orice moment.
- Când scoateți ștecherul de alimentare din priză, nu trageți de cablu, ci de carcasa ștecherului. Cablurile din ștecherul de alimentare ar putea fi deteriorate și cauzează scurt circuite când sunt conectate din nou.
- Un cablu de alimentare cu izolație deteriorată poate duce la electrocutare și prezintă risc de incendiu. Nu utilizați niciodată un cablu de alimentare deteriorat.
- Dacă utilizați o priză multiplă portabilă pentru a conecta televizorul, nu conectați în cascadă mai multe prize multiple consecutiv.

Circulația aerului și temperaturile înalte

 Ca orice dispozitiv electronic, televizorul dvs. are nevoie de aer pentru răcire. Dacă circulația aerului este împiedicată, poate duce la incendiu.

Așadar, fantele de ventilație de pe panoul din spate al televizorului trebuie să rămână libere. Nu acoperiți televizorul.

Montaj pe pereți: Lăsați cel puțin 10 cm spațiu în jurul televizorului, pe margini, deasupra și dedesubt.

Suport cu picior: Lăsați cel puțin 10 cm spațiu liber în jurul televizorului, pe margini și în partea de sus.

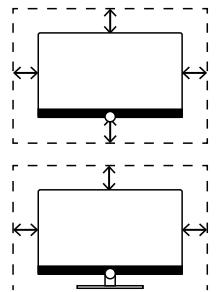

Corpuri străine

-  Corpurile străine în interiorul televizorului pot duce la scurt circuite și incendii.
- Există pericol de vătămare și deteriorare.
- Așadar, evitați ca piese metalice, ace, agrafe de birou, lichide, ceară sau alte lucruri similare să treacă prin fantele de ventilație ale panoului din spate, în interiorul televizorului.
- Dacă intră ceva în interiorul aparatului, scoateți imediat ștecherul de alimentare al televizorului și informați departamentul de serviciu clienți pentru verificare.

Instalare

-  Televizoarele pot cădea, provocând vătămări corporale grave sau deces. Multe vătămări, în special la copii, pot fi evitate luând măsuri de precauție simple, cum ar fi:
 - Folosiți MEREU dulapuri sau suporturi sau metode de montare recomandate de producătorul televizorului.
 - Folosiți MEREU mobilier care poate susține în siguranță televizorul.
 - Asigurați-vă MEREU că televizorul nu depășește marginea mobilierului care îl susține.
 - Educați MEREU copiii cu privire la pericolele de a se urca pe mobilier pentru a ajunge la televizor sau la butoanele de comandă ale acestuia.
 - Creați MEREU un traseu pentru prelungitoarele și cablurile conectate la televizor astfel încât să nu vă puteți împiedica de ele sau să poată fi trase sau apucate.
 - NU așezați NICIODATĂ un televizor într-o locație instabilă.
 - NU așezați NICIODATĂ televizorul pe mobilier înalt (de exemplu, dulapuri sau

bibliotecii) fără a fixa atât mobila, cât și televizorul de un punct de sprijin adecvat.

– NU așezați NICIODATĂ televizorul pe pânză sau alte materiale care s-ar putea afla între televizor și mobilierul de susținere.

– NU așezați NICIODATĂ obiecte care i-ar putea tenta pe copii să se cațere, cum ar fi jucării și telecomenzi, pe partea superioară a televizorului sau a mobilierului pe care este amplasat televizorul.

Dacă televizorul existent urmează să fie păstrat și mutat, ar trebui aplicate aceleași considerații de mai sus.

Televizoarele Loewe sunt create la specificațiile accesoriilor Loewe. Vă recomandăm cu tărie utilizarea soluțiilor originale de configurare Loewe.

Rețineți instrucțiunile privind montajul pentru diferitele soluții posibile de configurare! Documentația corespunzătoare este inclusă cu fiecare produs Loewe.

Poziția uzuală de utilizare a televizorului ar trebui să fie respectată. Televizorul poate fi utilizat doar în poziție orizontală, vertical (A). La montajul pe perete, înclinarea poate atinge maxim 10 grade (B). Televizorul nu trebuie niciodată utilizat în orientare tip portret, (C), orizontal (D) sau pe tavan (E).

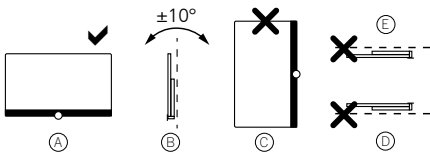

Poziționați televizorul astfel încât să nu fie expus la lumina directă a soarelui sau la căldură suplimentară de la radiatoare!

Când folosiți accesoriile de la producători terți, asigurați-vă că puteți regla cu ușurință televizorul la soluțiile respective de configurare.

Când potriviți televizorul, asigurați-vă că presiunea aplicată pe cadru nu este mare.

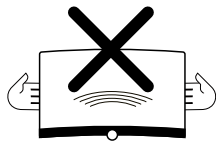

În special în cazul afișajelor cu format mare, există pericolul de deteriorare a afișajului.

Montarea unui televizor pe un suport conform standardului VESA necesită utilizarea **obligatorie** a șuruburilor adaptorului Loewe VESA. În caz contrar, se poate deteriora televizorul.

Șuruburile adaptorului Loewe VESA trebuie atașate la televizor cu un cuplu de aprox. 4 Nm. Le puteți obține de la dealerul dvs. Loewe (puteți găsi mai multe informații online, în manualul de utilizare).

Asigurați-vă că după despachetarea și instalarea televizorului, ambalajul nu

ajunge, din neatenție, în mâinile copiilor.

Rețineți, de asemenea, și instrucțiunile de eliminare pentru ambalaj și carton (vedeți capitolul **Mediul înconjurător/ Eliminare/Licențe**).

Supraveghere



Nu lăsați copiii nesupravegheați să manevreze televizorul și nici nu-i lăsați să se joace în imediata apropiere a televizorului!

Televizorul poate fi răsturnat, mișcat sau tras jos de pe suprafața pe care este așezat și să rănească oamenii.

Nu lăsați televizorul nesupravegheat când este pornit!

Volum



Volumul ridicat al muzicii poate duce la deteriorarea auzului. Evitați volumul sonor extrem, în special pe perioade lungi de timp și când utilizați căști!

Furtuni



Supratensiunile electrice datorate fulgerelor pot deteriora televizorul atât prin sistemul de antena, cât și prin rețeaua de alimentare electrică.

În timpul furtunilor, scoateți ștecherul de alimentare și toate cablurile de antenă conectate din televizor!

Dacă ați conectat un cablu de rețea în portul LAN, îndepărtați-l și pe acesta!

Chiar și în caz de absență prelungită, ștecherul de alimentare și toate cablurile de antenă conectate ar trebui deconectate de la televizor.

Curățare și îngrijire/chimicale



Înainte de curățare, deconectați televizorul de la rețeaua de alimentare!



Deteriorările cauzate de chimicale pot duce la efecte adverse și la declanșarea de incendii.

Nu expuneți niciodată televizorul sau accesoriile la chimicale agresive (de ex., corozive) precum alcalii sau acizii!

Curățați televizorul, ecranul frontal și telecomanda doar cu o cârpă umedă, moale, curată și de culoare neutră, fără agenți de curățare agresivi!

Grila difuzorului televizorului dvs. este acoperită cu material textil. Aspirați suprafața în mod regulat cu un accesoriu cu perie moale!

Pentru murdărie sau pete:

Umeziți o cârpă moale, de culoare neutră, cu detergent sau un produs de îndepărtare a petelor disponibil în comerț și frecați ușor pata! De asemenea, puteți trata pata direct, cu un produs comercial, uscat, tip spray, de îndepărtare a petelor (aspirați praful).

Nu umeziți direct materialul textil cu

detergent sau produse de îndepărtat pete (risc de formare de pete circulare)! Nu folosiți solvenți pentru a curăța materialul textil!

Rețineți instrucțiunile de utilizare ale producătorului când folosiți un produs de îndepărtare a petelor!

Când curățați grilele difuzoarelor ce au fost expuse la nicotină, există un risc crescut de formare de pete circulare.

Harta butoanelor telecomenzii

În funcție de aplicație (TV / video / audio / poze / aplicații) și de funcție (spre exemplu, dr+, EPG, Teletext, HbbTV etc.), atribuirea butoanelor se poate abate de la cea descrisă aici.

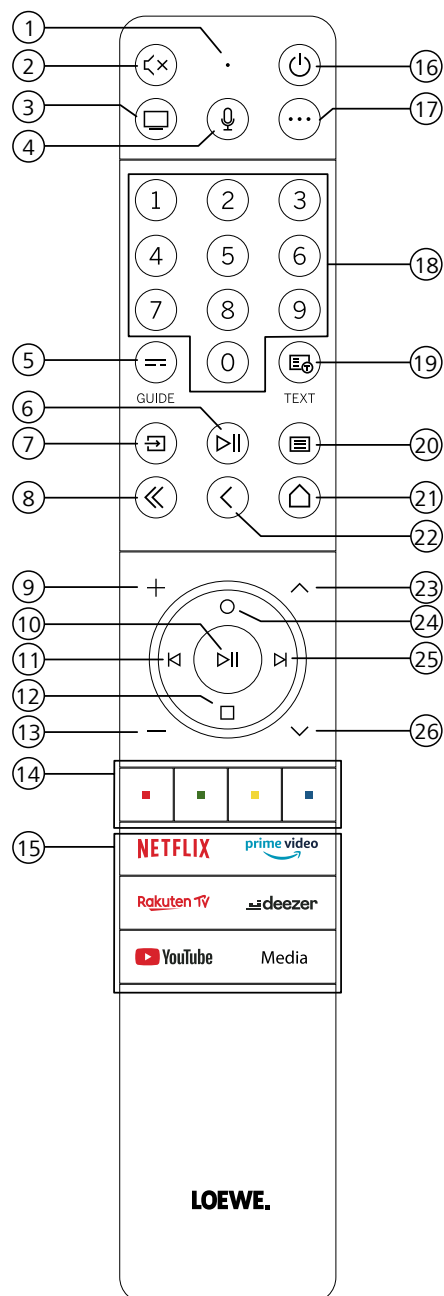

- ① Microfon
- ② Sunet mut / pornit.
- ③ Afișare mod TV.
- ④ Mențineți apăsat pentru a vorbi cu asistentul vocal.
- ⑤ Pornire / Oprire EPG (Ghidul Electronic de Program).
- ⑥ Apăsare scurtă: Redare / Pauză media sau Start / Pauză / Continuare defazare temporală.
Apăsare lungă: Afișare taste de control media iluminate.
- ⑦ Afișare meniu sursă.
- ⑧ Ieșire din meniu / aplicația afișată.
- ⑨ Creștere volum.
- ⑩ Când nu este iluminat: Afișare listă canale.
Când este iluminat: Redare / Pauză media sau Start / Pauză / Continuare defazare temporală.
În meniu: Butonul OK (confirmați selecția).
- ⑪ Când nu este iluminat: Deplasare stânga în mediu sau Start / Pauză / Continuare defazare temporală.
Când este iluminat: Derulare înapoi
- ⑫ Când nu este iluminat: Deplasare în jos în meniu sau deschidere meniu căutare.
Când este iluminat: Oprire / Terminare defazare temporală (întoarcere la imagini live).
- ⑬ Reducere volum.
- ⑭ Butoane colorate – Executare funcția corespunzătoare la acel moment.
- ⑮ Accesare media și video la cerere.
- ⑯ Pornește televizorul sau comută la modul standby.
Apăsați scurt în timp ce televizorul este pornit: Televizorul și toate dispozitivele activate prin CEC, conectate la porturi HDMI, vor fi oprite în standby (Sistem în Standby).
- ⑰ Tasta dispozitiv. Acest buton vă permite să controlați alte dispozitive cu telecomanda Loewe.
- ⑱ Selectați canalele direct cu butoanele numerice.
- ⑲ Pornire / Oprire Teletext / MediaText.
- ⑳ Apăsare scurtă: Afișare setări de sistem.
Apăsare lungă: Împerechează telecomanda cu televizorul prin Bluetooth.
- ㉑ Afișare meniu de start.
- ㉒ Pasul / nivelul anterior în meniu. În timpul vizionării, comută la canalul vizionat anterior....
- ㉓ Următorul canal.
- ㉔ Când nu este iluminat: Deplasare în sus în meniu.
În timpul vizionării, apăsați pentru a afișa informații detaliate despre transmisiune.
Când este iluminat: Deschide meniul de înregistrare.
- ㉕ Când nu este iluminat: Deplasare dreapta în meniu sau întrerupere defazare temporală și deschidere comenzi defazare temporală.
Când este iluminat: Derulare înainte
- ㉖ Canalul anterior.

Notă: Atribuirea butoanelor poate să difere în funcție de software sau versiunea dispozitivului.

Poziția și funcția conexiunilor

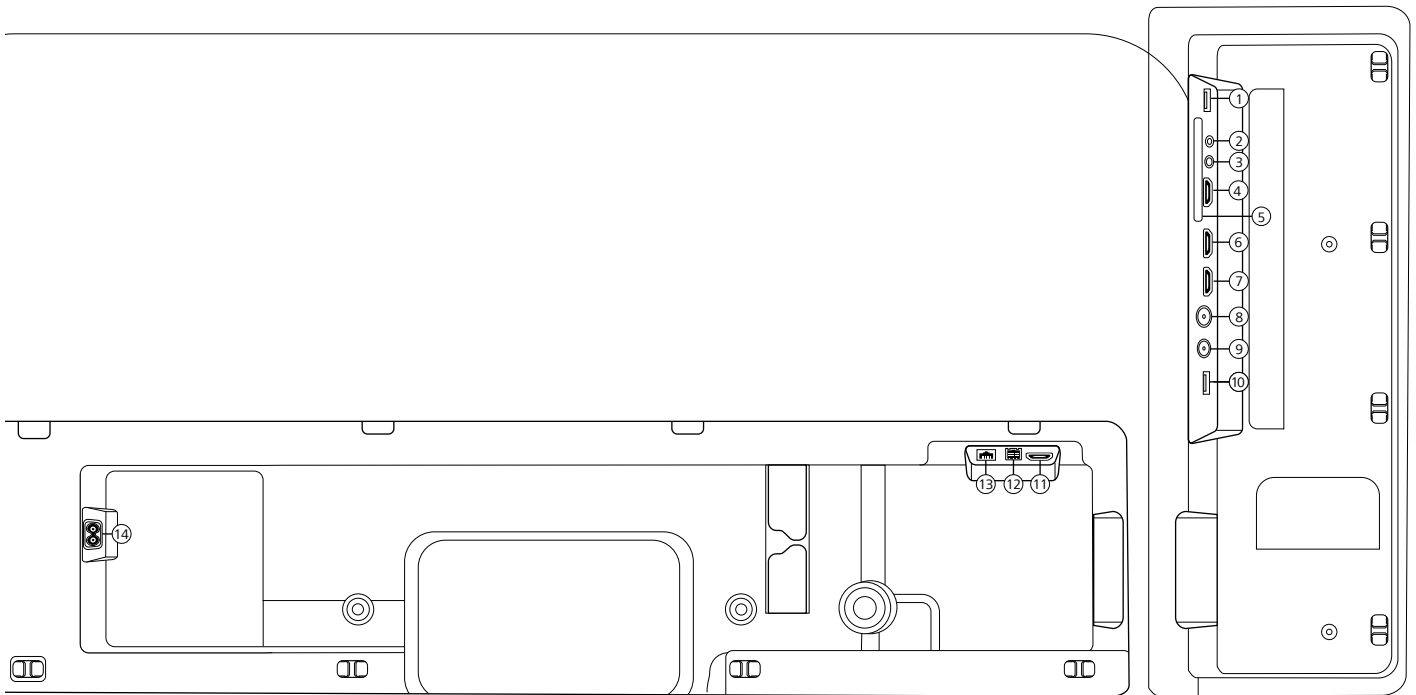

- ① **USB 3.0** - conexiune prin USB
USB tip A – USB 3.0 (max. 1000mA)
- ② **AUDIO OUT** - leșire audio
Jack 3,5 mm (analogic) L/R
- ③ **SERVICE**
- ④ **HDMI 1** - HDMI intrarea 1
HDMI – Digital Video IN/Audio IN
- ⑤ **INTERFAȚĂ COMUNĂ** - CI slot
(standard V1.4)
- ⑥ **HDMI 2** - HDMI intrarea 2
(cu eARC - Canal îmbunătățit de întoarcere a sunetului)
HDMI – Digital Video IN/Audio IN/OUT
- ⑦ **HDMI 3** - HDMI intrarea 3
HDMI – Digital Video IN/Audio IN
- ⑧ **ANT TV** - Terestru/cablu
analogic / DVB-T/T2/C HD
mufa IEC – 75 Ohm / 5 V / 80mA
- ⑨ **ANT SAT** - Antenă satelit
DVB-S/S2 HD
mufa F – 75 Ohm / 13/18 V / 500mA
- ⑩ **USB 2.0** - Conexiune prin USB
USB tip A – USB 2.0 (max. 500mA)
- ⑪ **HDMI 4** ¹⁾ - HDMI intrarea 4
HDMI – Digital Video IN/Audio IN
- ⑫ **TOSLINK** - leșire audio
TOSLINK (digital)
- ⑬ **LAN** - Conexiune la rețeaua de internet
RJ-45 – Ethernet / Fast Ethernet
- ⑭ **AC IN** - Conexiune la rețeaua de alimentare
Mufa de alimentare - 220-240 V - 50 / 60 Hz

¹⁾ Intrarea HDMI 4 nu este disponibilă pe bild c.32.

Pregătirea telecomenzii

Îndepărtarea protecției bateriilor

Telecomanda este furnizată împreună cu baterii. Pentru ca ele să fie gata de utilizare, îndepărtați stegulețul de plastic ca mai jos.

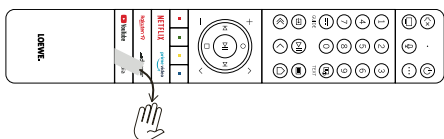

Instalarea sau înlocuirea bateriilor

Apăsăți și glisați până la deschidere capacul compartimentului pentru baterii de pe partea de sus a telecomenzii.

Folosiți numai microcelule rezistente la scurgeri de tip alcalin-mangan LR 03 (AAA). Nu folosiți tipuri diferite de baterii și nu amestecați bateriile vechi cu cele noi.

Asigurați-vă că bateriile nu ajung în mâinile copiilor. Bateriile utilizate nu trebuie expuse la căldură excesivă, cum ar fi lumina directă a soarelui, focul sau surse asemănătoare!

Notă: Poziția bateriilor este indicată în compartimentul pentru baterii (în direcții opuse). Fiți atenți la polaritatea corectă + și – când instalați bateriile. Nu vă lăsați ghidați de contactele bateriei (arcuri), ci de ilustrația din partea de jos a compartimentului bateriei.

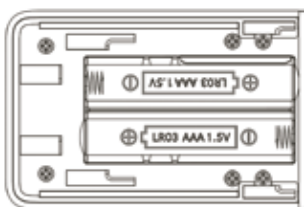

Eliminați bateriile în mod ecologic (vezi capitolul Mediul înconjurător/Informații legale).

Puneți capacul la loc după ce ați instalat bateriile.

Conectarea televizorului

Înainte de a face orice conexiuni la dispozitive externe, asigurați-vă că atât televizorul cât și dispozitivul sunt deconectate de la alimentare.

Conectorii TV sunt ascunși sub capacul din spate. Scoateți capacul din spate și conectați cablurile așa cum se arată în ilustrațiile de mai jos.

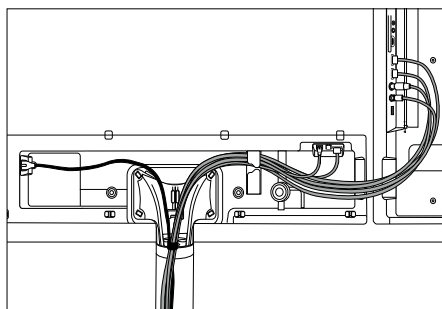
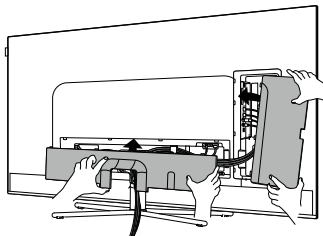

Când ați terminat conectarea dispozitivelor externe la televizor, așezați la loc capacul.

Conectarea antenelor

Terestru / cablu analogic / antenă DVB-T/T2/C HD:

Conectați cablul antenei, sistemul de televiziune prin cablu sau antena de cameră în mufa ANT a televizorului.

Dacă vreți să utilizați cabluri analogice/o conexiune DVB-C și o antenă DVB-T împreună, utilizați un comutator extern de antenă (disponibil de la dealerul dvs.).

Antenă satelit DVB-S/S2 HD:

Conectați un cablu de conectare de la LNB la mufa ANT SAT a televizorului.

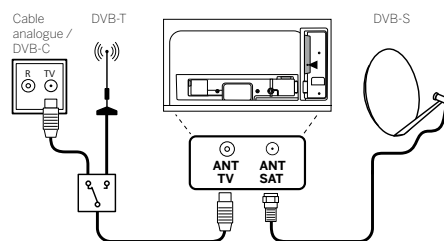

Conectarea unui dispozitiv extern prin cablu HDMI

Conexiunile HDMI (interfață multimedia de înaltă definiție) permit transmiterea semnalelor digitale video și audio de la un player (de ex. DVD player, Blu-ray player, cameră video, decodor) printr-un singur cablu.

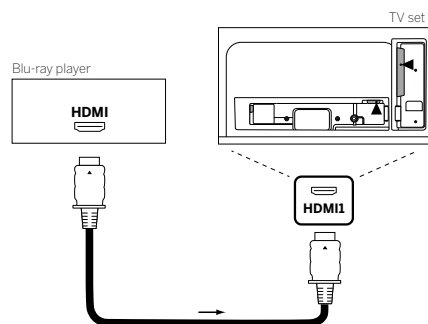

Conectați dispozitivul printr-un cablu HDMI cu un conector tip A (nefurnizat) la una din mufele HDMI ale televizorului. Pentru a vă bucura din plin de capacitățile televizorului dvs., utilizați un cablu etichetat „cablu HDMI premium de mare viteză” sau mai bun.

Conectarea la un sistem audio prin HDMI eARC

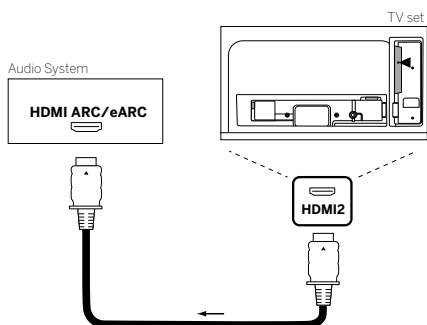

Utilizați un cablu HDMI (nefurnizat) pentru a conecta mufa HDMI eARC a televizorului la mufa HDMI ARC/eARC a unui sistem audio sau soundbar. Este recomandat să utilizați un cablu marcat „cablu HDMI Ultra High-Speed” cu un conector tip A.

Cablurile HDMI Ultra High Speed sunt concepute pentru a suporta noua caracteristică eARC, pe lângă modulele video cu cea mai înaltă rezoluție. Cablul HDMI standard cu Ethernet și cablul HDMI de mare viteză cu Ethernet vor suporta, de asemenea, eARC.

Conectarea la un sistem audio prin cablu optic audio

Înainte de a efectua această conexiune, asigurați-vă că ați îndepărtat capacele de protecție din plastic de pe conectorii cablurilor.

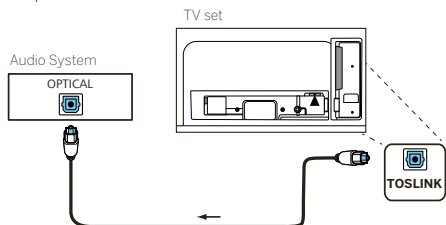

Conectați ieșirea audio a televizorului, etichetată TOSLINK la intrarea audio digitală a unui sistem audio.

Conectarea la un sistem audio prin cablu audio analogic

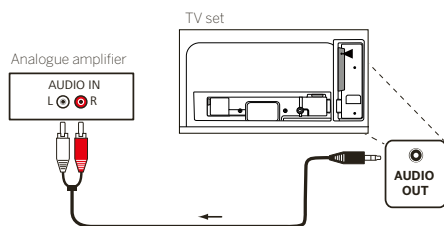

Utilizați un cablu adaptor jack/cinch stereo pentru a conecta ieșirea audio AUDIO OUT la intrarea audio analogică a sistemului audio.

Conectarea la rețeaua de alimentare

Conectați televizorul la o priză electrică de 220-240V.

Conectați cablul de alimentare la rețea în conectorul de alimentare la rețea (AC IN) al televizorului și ghidați cablul afară din televizor conform ilustrației de mai jos.

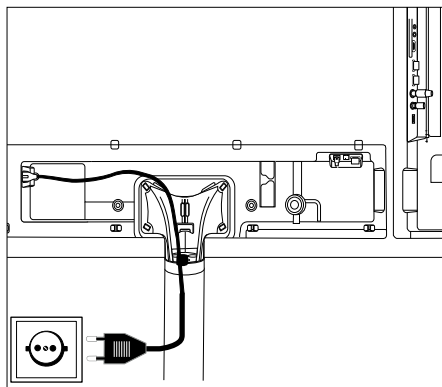

Conectați ștecherul cablului de alimentare la rețea la priza electrică.

Introducere - primii pași

Înainte de a porni televizorul pentru prima dată, asigurați-vă că ați finalizat conectarea dispozitivelor dvs. externe și că televizorul este conectat la sursa de alimentare.

1. Apăsați butonul (Standby) de pe telecomandă pentru a porni televizorul.
2. Veți fi întâmpinat de Asistentul de instalare, care vă va ajuta să configurați televizorul în câțiva pași simpli.

Pentru a naviga în Asistentul de instalare:

- Folosiți butoanele săgeți pentru a selecta elementul dorit.
- Apăsați butonul OK pentru a confirma elementul selectat.
- Apăsați butonul (←) pentru a merge un pas înapoi.

PASUL 1 – Selectarea limbii



PASUL 2 – Conectarea la internet

Pas opțional. Dacă doriți să omiteți acest pas, apăsați butonul săgeată dreapta.

Dacă ați conectat televizorul la rețeaua de domiciliu cu un cablu Ethernet și configurația rețelei dvs. permite DHCP, veți fi conectat automat la Internet.

Alternativ, puteți utiliza o conexiune Wi-Fi. Întâi trebuie să vă selectați rețeaua dintr-o listă de rețele disponibile. Apoi, vi se va solicita să vă introduceți parola Wi-Fi. Puteți face aceasta tastând pe tastatura de pe ecran.



PASUL 3 – Selectarea țării

Selectați țara în care va fi utilizat televizorul. Aceasta va permite televizorului să instaleze funcțiile optime pentru țara selectată.



PASUL 4 – Termeni și condiții

Citiți cu atenție toate informațiile oferite despre termeni și condiții! Dacă alegeți să debifați unele sau toate căsuțele, unele sau toate funcțiile inteligente vor fi dezactivate. Puteți schimba aceste setări mai târziu în meniul [Suport].

Continuați la următorul pas selectând [OK].



PASUL 5 – Conectarea la contul VIDAA

Pas opțional. Dacă doriți să omiteți acest pas, apăsați butonul săgeată dreapta.

Conectați-vă la contul dvs. VIDAA existent sau creați unul nou.

Contul VIDAA vă oferă cele mai bune funcții ale televizorului dvs. inteligent și îl menține mereu actualizat.



PASUL 6 – Selectarea sursei de intrare

Selectați una dintre intrările disponibile ca sursă implicită.



Dacă ați selectat TV ca sursă implicită, veți avea opțiunea de a regla canalele.

Selectați una din opțiunile din care doriți să reglați canale: [Satelit], [Antenă], [Cablul]

Setați opțiunile de reglare dorite și începeți reglarea.

Meniul de start

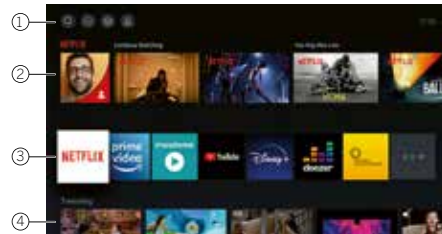

Meniul de start este pagina centrală de prezentare generală a televizorului. Din acest meniu puteți căuta conținut, gestiona sursele de intrare sau intra în setările de sistem.

Puteți intra în meniul de start apăsând butonul (Home).

1. Meniul de sus (Căutare, Intrări, Setări de sistem, Profil)

- Căutare** – vă permite să căutați aplicațiile după cuvinte cheie.
 - Surse** – Selectați sau redenumiți sursa de intrare. Puteți accesa dispozitive conectate local (precum AV, HDMI, USB).
 - Setări de sistem** – deschide meniul de configurare a televizorului de ex., cu setări pentru imagine, sunet, rețea.
 - Informații profil** – vă permite să vă conectați la contul dvs. VIDAA.
- Ora este afișată în partea dreaptă sus a ecranului.

2. Lista de recomandări

Acest rând conține o listă de recomandări pentru aplicația selectată în prezent. Lista de recomandări apare doar pentru unele aplicații.

3. Lista de aplicații

Acest rând conține o listă de aplicații favorite. Biblioteca de aplicații instalate este disponibilă accesând 'Aplicațiile mele' pe același rând.

Adăugați aplicații în meniul de start:

- Intrați în biblioteca de aplicații accesând 'Aplicațiile mele'.
- În bibliotecă, selectați aplicația pe care doriți să o adăugați la meniul de start.
- Apăsați butonul (Setări), selectați opțiunea [Sortare] și confirmați cu OK.
- Acum puteți muta pictograma aplicației în listă utilizând săgețile de pe telecomandă.
- Mutați pictograma aplicației într-o nouă poziție în rândul de aplicații de sus și confirmați noua poziție apăsând OK.

4. Rânduri suplimentare

Rândurile suplimentare sunt dedicate recomandărilor din partea aplicațiilor instalate.

Ghidul Electronic de Program – EPG

EPG vine de la Ghidul Electronic de Program și vă oferă detalii despre programe pe ecran. Cu sistemul, ca și cu un ghid de program tipărit, puteți afla despre programul curent. În plus, se pot memora programe și programa înregistrări.

Pentru a deschide/închide EPG, apăsați butonul (EPG).



Notă:

- EPG este disponibil doar pentru posturile DVB.
- Prima oară când porniți EPG, un asistent va porni care vă ghidează prin presetările necesare.
- În funcție de numărul de posturi selectate pentru EPG, poate dura ceva timp până sunt afișate informațiile despre program.

Funcționarea EPG

În coloana din stânga este o listă de posturi din sursa/lista de posturi selectată (e.g. DVB-C, listă personală).

Derulare în lista de posturi pagină cu pagină.

Săgețile sus/jos: Derulare în lista de posturi.

Săgețile dreapta/stânga: Derulare prin programe.

În lista de posturi, programele care rulează în prezent sunt evidențiate prin câmpuri mai deschise. O linie albă, verticală, indică ora curentă în programele care rulează.

OK: Informații detaliate despre programul selectat vor fi afișate.

Butonul roșu: Deschide pagina de programări.

Butonul verde: Afișează un meniu în care puteți atribui culori anumitor conținuturi de transmisiune (de exemplu, știri, filme, sport). Folosiți săgețile și butonul OK pentru a atribui tipului dorit de conținut o anumită culoare. Ieșiți din acest meniu apăsând butonul verde. Programele care aparțin categoriilor pe care le-ați selectat sunt acum evidențiate în culoare în ghidul de programe.

Butonul galben: Vizualizați lista de programe din ziua anterioară.

Butonul albastru: Vizualizați lista de programe din ziua următoare.

Previzualizare program

Utilizați săgețile pentru a marca postul dorit din lista de posturi.

Apăsăți scurt OK pentru a confirma selecția.

În fereastra din stânga sus este acum afișat programul curent de pe postul selectat.

Înregistrarea unui program prin EPG

Puteți programa în mod convenabil înregistrări cu temporizator a programelor TV utilizând EPG.

Apăsăți butonul OK pentru a deschide informații detaliate despre programul selectat.

Selectați opțiunea [Înregistrare] și apăsați butonul OK.

Verificați datele temporizatorului și actualizați-le dacă este necesar (de ex. director, pornire, terminare, tip de înregistrare).

În EPG, un simbol de înregistrare este plasat în spatele titlului programului.

Memorarea unui program prin EPG

Un program care nu a început încă poate fi memorat. Pentru programele memorate, televizorul va întreba la începutul unui program dacă ar trebui să comute canalul în mod corespunzător sau să pornească din modul standby.

Marcați programul dorit cu săgețile.

Apăsăți butonul OK pentru a deschide informații detaliate despre programul selectat.

Selectați opțiunea [Memento] și apăsați butonul OK.

În EPG, un simbol de memorare este plasat în spatele titlului programului.

Programarea telecomenzii pentru un decodor TV (STB)

Aveți posibilitatea să vă programați telecomanda pentru a fi utilizată cu anumite decodoare TV. Nu trebuie decât să introduceți un cod numeric din trei cifre.

Găsiți o listă cu toate dispozitivele disponibile și codurile acestora în ghidul online de utilizare.

Procedați astfel:

- Mai întâi, activați modul dispozitiv apăsând butonul (Dispozitiv) timp de trei secunde.
- Apoi mențineți apăsat butonul (Dispozitiv) și butonul (7) pentru a intra în modul Decodor TV (Set Top Box - STB) sau Învățare. LED-ul va clipi de două ori pentru a confirma îndeplinirea.
- În cadrul modului STB, efectuați apoi următorii pași:
 - Pentru a programa, mențineți apăsat butonul (Dispozitiv) și butonul **OK** timp de cinci secunde.
 - LED-ul audio clipește de două ori.
 - Acum introduceți codul.
 - LED-ul audio clipește o dată pentru confirmare.

- Apăsăți butonul (Pornire/Opire) pentru a testa.
- Dacă decodorul TV răspunde, apăsarea butonului **OK** va finaliza procesul și LED-ul va clipi de două ori pentru confirmare. În caz contrar, continuați din nou de la pasul 3.

Dacă este introdus un cod incorect, LED-ul se va aprinde timp de două secunde pentru a indica eroarea. Modul curent rămâne activ.

Dacă nu apăsați niciun buton timp de zece secunde după introducerea codului, procesul se va încheia automat. LED-ul audio se aprinde timp de două secunde după aceea pentru a indica încheierea.

Căutare automată

De asemenea, puteți căuta dispozitivul dorit din listă. Pentru a face acest lucru, procedați astfel:

- Mențineți apăsat butonul (Dispozitiv) și butonul **OK** timp de 5 secunde.
- LED-ul se va aprinde de două ori pentru confirmare.
- Navigați în sus sau în jos cu panoul de comandă pentru a selecta un dispozitiv din listă.
- Când acesta este selectat, LED-ul se va aprinde timp de o secundă.
- Apăsăți butonul (Pornire/Opire) pentru a testa.
- Dacă decodorul TV răspunde, prin apăsarea butonului **OK** se va ieși din acest mod și LED-ul va clipi de două ori pentru a indica reușita.

Din nou, la 10 secunde după ce nu se apasă nimic, procesul se va încheia. LED-ul se va aprinde timp de două secunde pentru a indica încheierea.

Învățarea telecomenzii

Toate butoanele, cu excepția butonului dispozitiv, pot învăța să acționeze dispozitive care nu sunt incluse în baza de date integrată. Funcțiile butonului selectat sunt apoi complet sau parțial înlocuite cu noile coduri.

Pentru a face acest lucru, telecomanda Loewe și cea de înlocuit trebuie poziționate astfel încât orificiile pentru infraroșu să fie în linie vizuală unul cu altul, la o distanță de 1-5cm.



Procesul de învățare este început în modul STB/învățare.

- Mai întâi, activați modul dispozitiv apăsând butonul (Dispozitiv) timp de trei secunde.
- Apoi mențineți apăsat butonul (Dispozitiv) și butonul (7) pentru a intra în modul Decodor TV (Set Top Box - STB) sau învățare. LED-ul va clipi de două ori pentru a confirma îndeplinirea.
- În cadrul modului STB, efectuați apoi următorii pași:
 - Mențineți apăsat butonul (Dispozitiv) și butonul de culoare roșie timp de 5 secunde.

- LED-ul se aprinde de două ori pentru confirmare și rămâne aprins când funcția de învățare este activată.
- Apăsăți butonul de pe telecomandă Loewe care urmează să fie învățat. LED-ul clipește o dată.
- Acum apăsați butonul dorit de pe telecomanda originală.
- LED-ul clipește de două ori pentru confirmare și apoi rămâne aprins. Dacă apare o eroare de învățare, LED-ul clipește de zece ori, dar apoi rămâne aprins.
- Dacă este necesar, repetați procedura sau realizați învățarea pentru mai multe butoane conform pasului 3.
- În final, apăsați butonul (Dispozitiv) sau așteptați mai mult de zece secunde fără a apăsa niciun buton.

Loewe bild c

Diagonala ecranului (în cm/în inchi): 108/43 , 81/32
Rezoluție (în pixeli): Ultra HD (3840 x 2160) , Full HD (1920 x 1080)
Clasa de eficiență energetică UE SDR/HDR: G/G , F/G

Consum de putere maxim în wați în modul pornit: 115 , 70
Consum de putere în modul Standby / modul standby al rețelei: 0,3 / 0,8
Consum de energie SDR/HDR kWh/1000 h: 54/82, 28/39





TV

Soluție de masă, rotativă

Pachetul de livrare include bild c și table stand c în crom
bild c.43: l* x H x AP x AT | 97,0 / H 63,0 / AP 6,8 / AT 25,8
bild c.32: l* x H x AP x AT | 72,5 / H 49,4 / AP 7,9 / AT 25,8
rotativ manual (+/- 20°), cablaj ascuns



Model

	Gri bazalt	43
		32
	Crom	floor stand c
	Gri bazalt	floor2ceiling stand
		floor stand universal
	Negru	wall mount slim 432
		wall mount slim 221
		wall mount universal

Opțiuni de configurare

Sunt posibile mai multe opțiuni de configurare. Distribuitorul dumneavoastră va fi bucuros să vă ofere sfaturi.

Soluție de stand, rotativă

floor stand c
bild c.43: l* x H x AP x AT | 97,0 x 110,1 x 6,8 x 48,7
bild c.32: l* x H x AP x AT | 72,5 x 96,6 x 7,9 x 48,7
rotativ manual (+/- 45°)
cablaj ascuns

floor2ceiling stand
bild c.43: l* x H x AP x AT = 97,0 x 220-290 x 6,8 x 18,5
bild c.32: l* x H x AP x AT = 72,5 x 220-290 x 7,9 x 17,3
rotativ manual (+/- 110°), foarte ajustabil (220-290 cm),
cablaj ascuns, wall mount slim 432 sau 221 necesare

floor stand universal
bild c.43: l* x H x AP x AT = 97,0 x 101,7 x 6,8 x 48,5
rotativ manual (+/- 40°), cablaj ascuns

Opțiune de configurare pe perete

wall mount slim 432
bild c.43: l* x H x AP x AT = 97,0 x 58,9 x 6,8 x 9,6
montare plană

wall mount slim 221
bild c.32: l* x H x AP x AT = 72,5 x 45,6 x 7,9 x 8,4
montare plană

wall mount universal
bild c.43: l* x H x AP x AT | 97,0 x 58,9 x 6,8
bild c.32: l* x H x AP x AT | 72,5 x 45,6 x 7,9
montare înclinabilă



Dimensiuni în cm: l = lățime, H = înălțime, AP = adâncime produs, AT = adâncime totală. Modificări tehnice și erori exceptate.
*În zona clemei Loewe montată lateral, lățimea televizorului poate crește cu până la 1 cm, în funcție de tipul de televizor.

Informații tehnice

Loewe bild c

43

32

Ecraan		
Rezoluție ecran (în pixeli)	Ultra HD (3840 x 2160)	Full HD (1920 x 1080)
Tehnologie ecran	LCD + E-LED	LCD + E-LED
Diagonală ecran (în cm/inchi)/Timp de răspuns (în ms)	108 / 43 / 8	81 / 32 / 6,5
Luminanță maximă (în cd/m ²)/Unghi de viziune (h/v)	>450 / 178°	>350 / 178°
Ultra HD Scaling/Image+ Contrast Activ/Adaptiv/24p	● / — / ● / ●	— / — / ● / ●
HDR (HLG/HDR10/Dolby Vision™)/WCG	● / ● / ● / ●	● / ● / — / ●
Auto-întunecare Video (VBD+)/Auto-întunecare interior (OPC)	— / ●	— / ●
Recepție		
DVB-T2/C/S2 HD ¹⁾ /Multi ATV/Unicable/Dual Channel	● / ● / ● / —	● / ● / ● / —
MPEG/MPEG2/MPEG4 (H.264)/HEVC (H.265)	● / ● / ● / ●	● / ● / ● / ●
DVB-Radio	●	●
Audio		
Putere la ieșire în wați (Undă sinusoidală/Muzică)/Driver (activ/pasiv)	2 x 15 / 2 x 30 / 4	2 x 15 / 2 x 30 / 4
Concept difuzor acustic	Speaker box + bass reflex	Speaker box + bass reflex
Magic moment/radiază în sus/radiază în jos	— / ● / —	— / ● / —
Dolby: Audio/Digital/Digital Plus/Atmos / DTS: HD	● / ● / ● / ● / ●	● / ● / ● / ● / ●
Control volum automat (AVC)/Mimi Defined™	● / —	● / —
Control individual bas și înalte/Loudness	7-Band EQ / —	7-Band EQ / —
Control ieșire audio: variabilă/fixă/Subwoofer	— / ● / ●	— / ● / ●
Operare		
Loewe os/Home Screen (inclusiv favorite)	os7 / ●	os7 / ●
Aplicația Loewe/aplicația Vivid/aplicația my Loewe (toate: Android + iOS)	— / ● / ●	— / ● / ●
Control voce cu Alexa skills/voce Vidaa	● / ●	● / ●
Ghid electronic de programe/Căutare cuvinte cheie EPG	● / —	● / —
Mediatext (HbbTV)/Videotext/Memorie pagină	● / ● / 792	● / ● / 792
Limbi meniu/Ajutor raportat la conținut	● ²⁾ / ●	● ²⁾ / ●
Control parental/Inchidere automată/Cronometru	● / ● / ●	● / ● / ●
Instant Channel Zapping/Mod pornire rapidă	— / ●	— / ●
Număr de stații în lista de canale inclusiv AV și radio	10.000	10.000
PIP (AV) ³⁾ /Full PIP/Împărțire ecran TV/Videotext	— / — / ●	— / — / ●
Actualizare Software (prin USB/Internet)	● / ●	● / ●
Mod Hotel (Standard/CEC/IP/RS232)	● / — / — / —	● / — / — / —
Multimedia		
Loewe dr+: Capacitate de stocare în GB/Înregistrare USB/Timeshift	— / ● / ●	— / ● / ●
Player foto/Player audio/Player video ⁴⁾	● / ● / ●	● / ● / ●
Digital Media Renderer (inclusiv Ultra HD)/player audio Bluetooth	● / ●	● / ●
Aplicații Internet/Browser Internet/Radio Internet ⁵⁾	● / ● / ●	● / ● / ●
YouTube/Amazon prime video/Netflix / Disney+	● / ● / ● / ●	● / ● / ● / ●
Conectivitate și Interfețe		
HDMI 2.0b/HDMI 2.1 ⁶⁾	4 x HDMI 2.1	3 x HDMI 2.1
HDCP 2.2/HDMI-CEC/ARC/eARC	● / ● / ● / ●	● / ● / ● / ●
USB/Bluetooth/Oglindire ecran (Miracast)	2 (1 x USB 3.0) / ● / ●	2 (1 x USB 3.0) / ● / ●
Conexiune rețea LAN/WLAN (Wi-Fi) integrat	● / ●	● / ●
Common Interface/certificat CI Plus (CI+) ⁷⁾ 1.4 ECP ⁷⁾	1	1
Audio digital: TOSLINK optic/Mini TOSLINK/ARC/eARC	● / — / ● / ●	● / — / ● / ●
Ieșire audio analog variabilă/fixă (jack de 3,5 mm)	— / ●	— / ●
Kensington lock (dispozitiv de asigurare contra furtului)	●	●
Energie		
Număr de înregistrare EPREL (https://eprel.ec.europa.eu/qr/)	1288779	1387787
Înterupător de rețea/Tensiune de rețea	— / 220-240V, 50/60 Hz	— / 220-240V, 50/60 Hz
Control iluminare ambientală	●	●
WoLAN/WoWLAN/Pornire rapidă (cu consum crescut)	● / ● / ●	● / ● / ●
Dimensiuni		
Greutate (aproximativ) în kg fără soluția de montare	12,0	7,3
Greutate (aproximativ) în kg inclusiv soluția de montare standard	14,8	10,0
I* x H x A (aproximativ) în cm fără soluția de montare (*inclusiv signature flag)	97,0 x 58,9 x 6,8	72,5 x 45,6 x 7,9
I* x H x A (aproximativ) în cm inclusiv wall mount slim (*inclusiv signature flag)	97,0 x 58,9 x 9,6	72,5 x 45,6 x 8,4
I* x H x A (aproximativ) în cm inclusiv table stand (*inclusiv signature flag)	97,0 x 63,3 x 25,4	72,5 x 49,8 x 25,4
Suport VESA	300 x 300	100 x 100
Obiectul livrării		
Boxă	integrated	integrated
Soluție de montare	table stand c	table stand c
Telecomandă inclusiv baterii	Loewe remote	Loewe remote
Manual de utilizare/cablu de alimentare	● / ● (2 m)	● / ● (2 m)
Accesorii opționale		
Selecție de soluții de montare recomandate	floor2ceiling stand floor stand universal floor stand c wall mount slim 432 wall mount universal	floor2ceiling stand floor stand c wall mount slim 221 wall mount universal

● = inclus/instalat — = nu este inclus/posibil

¹⁾ Recepția DCVB-T2 HD este disponibilă în țările selectate.

²⁾ bs - cs - da - de - et - en - es - fr - hr - is - it - lv - lt - hu - nl - no - fr - pt - ro - sq - sk - sl - sr - fi - sv - el - be - bg - kk - mk - ru - uk - tr - ar.

³⁾ AV-PIP este disponibil doar în combinație cu DVB-T/C/S.

⁴⁾ Prin rețeaua de acasă și USB.

⁵⁾ Inclusiv funcția de căutare.

⁶⁾ Funcții, printre care: ARC îmbunătățită, ALLM, VRR 48-60 Hz, 4K@60 Hz, 18 Gb/s

⁷⁾ CI Plus (CI+) este compatibil retroactiv cu CI. Funcționalitatea este dependentă de disponibilitatea furnizorului.

Toate numele produselor și societăților sunt mărci comerciale™ sau mărci comerciale înregistrate® ale titularilor respectivi. Utilizarea lor nu implică afilierea cu aceștia sau aprobarea lor. Modificările tehnice și posibilitățile de livrare, erorile, inclusiv modificările de preț sunt exceptate. Serviciile suplimentare sunt oferite și se taxează individual.

Mediul înconjurător

Consum de energie

Televizorul dvs. este echipat cu o sursă de alimentare eco-standby. În modul standby, consumul de energie scade la putere redusă (vezi capitolul **Date tehnice**). Dacă doriți să faceți economii și mai mari de energie, atunci deconectați dispozitivul de la rețeaua de alimentare. Rețineți că datele EPG (Ghidul Electronic de Program) se pierd și e posibil ca înregistrările programate cu temporizator **să nu poată** fi realizate de televizor.

Televizorul va fi complet separat de rețea doar când deconectați cablul de alimentare.

Energia consumată de televizor în timpul funcționării depinde de reglajul din setările de sistem. Pentru a obține valorile specificate în datele tehnice, este necesar să dezactivați funcția "Wake-on-LAN". Dacă activați această funcție, consumul anual de energie nu va crește cu mai mult de 20%.

Dacă activați ajustarea de luminozitate automată, imaginea TV se va adapta la luminozitatea ambientală. Aceasta reduce consumul de energie al televizorului.

Oprire automată

Dacă televizorul nu e utilizat timp de 4 ore (reglare volum, schimbare canal, etc.), acesta se va comuta automat în modul stand-by pentru a economisi energie. Un mesaj pentru a întrerupe acest proces de oprire apare cu un minut înainte de expirarea celor 4 ore.

Eliminare

Ați ales un produs durabil și de foarte înaltă calitate.

Ambalaj și carton

De eliminarea ambalajelor se va ocupa pentru dvs., cu bucurie, dealerul dvs. specializat. Dacă aruncați singuri ambalajul, aruncați ambalajul la deșeurile eliminate sortat și în conformitate cu reglementările locale privind eliminarea. Așezați cartonul și hârtia la deșeurile de hârtie, foliile și polistirenul la colectarea deșeurilor reciclabile.

Televizorul



Produsul dvs. Loewe este făcut din materiale de calitate și are componente ce sunt reciclabile și reutilizabile.

Acest simbol indică faptul că echipamentele electrice și electronice, incl. cabluri, trebuie eliminate separat de gunoii menajer la finalul duratei lor de viață.

Puteți returna vechiul televizor gratuit la centrele de reciclare desemnate sau la distribuitorul dvs., dacă cumpărați un dispozitiv nou similar.

Detalii suplimentare despre returnări (chiar și pentru țări non-UE) sunt disponibile și de la autoritățile locale. Acestea aduc o contribuție importantă la protejarea mediului înconjurător.

Bateriile



Bateriile originale ale echipamentului nu conțin substanțe nocive precum cadmiu, plumb sau mercur.

Bateriile folosite nu ar trebui eliminate cu gunoii menajer. Aruncați

gratuit bateriile uzate în containerele de colectare instalate la dealer sau la punctele publice de colectare.

Licențe



Dolby, Dolby Vision, Dolby Atmos, Dolby Audio, and the double-D symbol are registered trademarks of Dolby Laboratories Licensing Corporation. Manufactured under license from Dolby Laboratories.

Confidential unpublished works. Copyright © 2012-2020 Dolby Laboratories. All rights reserved.



For DTS patents, see <http://patents.dts.com>. Manufactured under license from DTS, Inc. (for companies headquartered in the U.S./Japan/Taiwan) or under license from DTS Licensing Limited (for all other companies). DTS, DTS-HD, and the DTS-HD logo are registered trademarks or trademarks of DTS, Inc. in the United States and other countries. © 2020 DTS, Inc. ALL RIGHTS RESERVED.



The Bluetooth® word mark and logos are registered trademarks of Bluetooth SIG Inc. and any use of such marks by Loewe Technology GmbH takes place under license. Other trademarks and trade names are those of their respective owners.

Acest televizor conține software care se bazează parțial pe munca grupului Independent JPEG Group.

Acest produs include software dezvoltat de către OpenSSL Project pentru utilizare în OpenSSL Toolkit (<http://www.openssl.org/>).

Acest software este furnizat de către OpenSSL Project „ca atare” și orice garanții exprese sau implicite, inclusiv, dar nu limitate la, garanțiile implicite că produsul va fi cumpărat și că este adecvat unui anumit scop sunt respinse. În niciun caz, OpenSSL Project sau contributorii săi nu vor fi răspunzători pentru nicio daună directă, indirectă, incidentală, specială, exemplară sau tangențială (inclusiv, dar nu limitat la, achiziționarea de bunuri sau servicii înlocuitoare; pierderea utilizării, a datelor sau a profiturilor; sau întreruperea activității comerciale), oricum ar fi cauzată și nici pe baza oricărei teorii a răspunderii, fie ea contractuală, răspundere limitată sau delictuală (inclusiv neglijență sau altele) care rezultă în vreun fel din utilizarea acestui software, chiar dacă este avertizat despre posibilitatea apariției unor astfel de daune.

Acest produs include software criptografic scris de Eric Young (ey@cryptsoft.com).

Acest produs include software scris de Tim Hudson (tjh@cryptsoft.com).

Acest produs conține software dezvoltat de terți și / sau software care este supus licenței GNU General Public License (GPL) și / sau GNU Lesser General Public License (LGPL). Puteți să le transmiteți și să le modificați în conformitate cu versiunea 2 a GNU General Public License sau, opțional, la fiecare versiune ulterioară publicată de Free Software Foundation.

Publicarea acestui program de către Loewe se face FĂRĂ NICIO GARANȚIE SAU SUPPORT, în special fără o garanție implicită referitoare la MATURITATEA PIEȚEI sau UZABILITATEA PENTRU UN ANUME SCOP. Detalii

pot fi găsite în licența GNU General Public License. Puteți obține software-ul prin departamentul de serviciu clienți al Loewe.

Licența GNU General Public License poate fi descărcată de pe:

<http://www.gnu.org/licenses/>.

Informații tehnice

Observații privind ecranul LCD

Televizorul cu ecran LCD pe care l-ați achiziționat îndeplinește cele mai riguroase cerințe de calitate și a fost verificat cu privire la erorile de pixeli.

În ciuda griii deosebite din timpul fabricării afișajului, nu poate fi garantat 100% că nu vor apărea defecte de subpixeli din motive tehnice.

Vă rugăm să înțelegeți că aceste tipuri de efecte, cât timp se încadrează în limitele specificate în standard (ISO 9241-307, clasa de defecte II), nu pot fi considerate a fi defecte ale dispozitivului din punct de vedere al garanției.

Evitați afișarea imaginilor statice pe o perioadă mai îndelungată. Pot apărea erori de persistență a imaginii.

Informații despre hard disk-urile USB conectate

Deconectarea televizorului de la rețeaua de alimentare în timpul funcționării sau o întrerupere neintenționată a alimentării cu energie (de exemplu, până de curent) poate deteriora sistemul de fișiere de pe hard disk și, prin urmare, pierderea emisiunilor înregistrate.

Nu deconectați niciodată dispozitivul de stocare USB de la televizor în timpul unui proces de copiere. Vă recomandăm să treceți televizorul în modul în așteptare înainte de deconectarea acestuia de la rețeaua de alimentare.

Loewe nu este responsabil pentru pierderea datelor de pe hard disk-ul integrat al televizorului dvs. Pentru a evita pierderea datelor, vă recomandăm să copiați înregistrările importante pe un mediu de stocare extern.

Actualizare software

Versiunile actuale de software pot fi descărcate de pe pagina de internet Loewe (vezi mai jos) și instalate pe televizor utilizând un stick USB.

Dacă televizorul este conectat la internet, acesta poate fi actualizat direct, prin internet.

Pentru mai multe informații privind actualizările de software, vă rugăm să consultați manualul de utilizare ce poate fi descărcat de pe pagina de internet Loewe.

Compatibilitate

Nu poate fi garantat că dispozitivele Loewe vor funcționa inițial și permanent cu toate perifericele conectabile.

Aplicații

Scanați codul QR de mai jos cu telefonul și descărcați aplicația recomandată.



„my Loewe” este un punct de intrare în lumea Loewe și vă permite accesul la toate manualele de utilizare pentru produsele Loewe pe care le dețineți.

Declarație de conformitate / a producătorului



Prin prezenta, Loewe Technology GmbH declară că acest produs întrunește cerințele esențiale și alte dispoziții relevante din Directiva

2014/53/UE și din toate directivele UE aplicabile.

În gama de frecvență de la 5150 la 5350 MHz, acest televizor este restricționat pentru utilizarea la interior în următoarele țări: Belgia, Bulgaria, Danemarca, Germania, Estonia, Finlanda, Franța, Grecia, Irlanda, Italia, Croația, Letonia, Lituania, Luxemburg, Malta, Olanda, Austria, Polonia, Portugalia, România, Suedia, Slovacia, Slovenia, Spania, Republica Cehă, Ungaria, Regatul Unit, Cipru.

Puteți găsi declarația de conformitate completă selectând produsul, pe:

www.loewe.tv/int/support

WLAN – Putere/Gamă de frecvențe:
<100 mW la 2400-2483,5 MHz și 5150-5725 MHz

Bluetooth – Putere/Gamă de frecvențe:
<10 mW bei 2,4 GHz

Tipărire

Loewe Technology GmbH
Industriestraße 11
D-96317 Kronach
www.loewe.tv

© Loewe Technology GmbH, Kronach

Informațiile din acest document pot fi modificate fără notificare prealabilă și nu reprezintă nicio obligație din partea Loewe Technology GmbH.

Toate drepturile, inclusiv pentru traducere, modificări tehnice și erori, sunt rezervate.

Εισαγωγή

Σας ευχαριστούμε που επιλέξατε την Loewe και για την εμπιστοσύνη σας.

Επιλέγοντας την Loewe, δεν επιλέγετε απλώς μια σύγχρονη, τεχνολογικά καινοτόμα τηλεόραση, αλλά και διαχρονικό σχεδιασμό, ποιότητα εικόνας με οξύτατη ευκρίνεια, εξαιρετικό ήχο για να απολαμβάνετε ταινίες και μουσική, καθώς και διαισθητικό τρόπο λειτουργίας με το τηλεχειριστήριο της Loewe, το smartphone ή το τάμπλετ.

Με λίγα λόγια: Loewe σημαίνει βέλτιστη οικιακή ψυχαγωγία.

Σας ευχόμαστε πολλές ώρες ευχαρίστησης με το Premium Home Entertainment της Loewe και χαϊρόμαστε που περιλαμβάνετε στους πελάτες μας.

Με στόχο την ασφαλή και μακροπρόθεσμη χρήση της τηλεόρασης χωρίς βλάβες, πριν την θέσετε σε λειτουργία, διαβάστε το κεφάλαιο **Ασφάλεια/Προειδοποίηση** στην επόμενη σελίδα.

Πίνακας περιεχομένων

Εισαγωγή	41
Περιγραφή παράδοσης	41
Τεκμηρίωση.....	41
Θέση της ονομαστικής πινακίδας	41
Ασφάλεια/Προειδοποίηση.....	42
Χαρτογράφηση κουμπιών τηλεχειριστηρίου. 44	
Θέση και λειτουργία των συνδέσεων	45
Προετοιμασία του τηλεχειριστηρίου.....	46
Τοποθέτηση ή αντικατάσταση μπαταριών... 46	
Σύνδεση της τηλεόρασης	46
Σύνδεση κεραιών	46
Σύνδεση εξωτερικής συσκευής μέσω καλωδίου HDMI	46
Σύνδεση σε ηχητικό σύστημα μέσω HDMI eARC.....	47
Σύνδεση σε ηχητικό σύστημα μέσω οπτικού καλωδίου ήχου	47
Σύνδεση σε ηχητικό σύστημα μέσω αναλογικού καλωδίου ήχου	47
Σύνδεση σε παροχή ρεύματος.....	47
Ξεκινώντας - πρώτα βήματα	47
Αρχικό μενού	48
Ηλεκτρονικός οδηγός προγράμματος – EPG.....	49
Τεχνικά δεδομένα.....	50
Περιβάλλον	52
Απόρριψη	52
Άδειες	52
Τεχνικές πληροφορίες	53
Δήλωση συμμόρφωσης/κατασκευαστή... 53	
Εκτύπωση.....	53

Περιγραφή παράδοσης

- Τηλεόραση
- Οδηγίες εγκατάστασης
- Μονάδα περιστροφής
- Πλάκα βάσης σταντ τραπέζιου
- Κουτί υποδοχής:
 - Τηλεχειριστήριο με δύο αλκαλικές μπαταρίες τύπου AAA
 - Καλώδιο ρεύματος
 - Εγχειρίδιο χρήστη (παρόν έγγραφο)
 - Οδηγίες εγκατάστασης για το σταντ τραπέζιου
 - Βίδες για τοποθέτηση στη λύση εγκατάστασης
 - Σετ εργαλείων για τοποθέτηση στη λύση εγκατάστασης

Τεκμηρίωση

Αυτό το μέρος του εγχειριδίου λειτουργίας περιέχει ουσιώδεις βασικές πληροφορίες. Η συσκευή τίθεται σε λειτουργία και ρυθμίζεται μέσω του βοηθητικού οδηγού λειτουργίας αφού ενεργοποιηθεί για πρώτη φορά.

Μπορείτε να κατεβάσετε σε ηλεκτρονική μορφή ένα λεπτομερές εγχειρίδιο χρήστη όπου περιγράφονται οι λειτουργίες και τα χαρακτηριστικά της νέας σας τηλεόρασης Loewe από τον ιστότοπο της Loewe.

Σημειώστε πως το αναλυτικό εγχειρίδιο χρήστη μπορεί να μην είναι διαθέσιμο αμέσως μετά την κυκλοφορία του προϊόντος.



Το εγχειρίδιο χρήστη ενημερώνεται τακτικά.

Αναζητήστε το αναλυτικό εγχειρίδιο χρήστη εδώ:

www.loewe.tv/int/support

Μπορείτε επίσης να βρείτε εκεί τις Συχνές ερωτήσεις (FAQ).

Θέση της ονομαστικής πινακίδας

Η ετικέτα με τον αριθμό μοντέλου και την τάση λειτουργίας μπορεί να βρεθεί στη βάση της τηλεόρασης.

Ασφάλεια/Προειδοποίηση

Για τη δική σας ασφάλεια και για να αποφύγετε περιττές ζημιές στη μονάδα, διαβάστε και ακολουθήστε τις παρακάτω οδηγίες ασφάλειας.

Κλειδί



Αυτό το σύμβολο υποδεικνύει κινδύνους που προκαλούνται από υψηλές τάσεις.



Αυτό το σύμβολο επισημαίνει στον χρήστη άλλους, πιο συγκεκριμένους κινδύνους.



Αυτό το σύμβολο υποδεικνύει κινδύνους που προκαλούνται από την εξάπλωση φωτιάς.



Αυτό το σύμβολο υποδεικνύει κινδύνους που προκαλούνται από αιχμηρές ακμές.

Μην αφαιρείτε το πίσω πλαίσιο της τηλεόρασης

Προειδοποίηση: Κατά το άνοιγμα ή την αφαίρεση του πίσω πλαισίου, υπάρχει κίνδυνος ηλεκτροπληξίας και κίνδυνος σοβαρού τραυματισμού από υψηλές τάσεις.

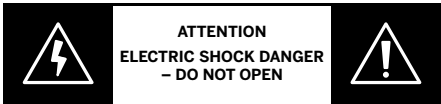

Ποτέ μην ανοίγετε μόνοι σας το πίσω πλαίσιο. Αφήστε τις εργασίες επισκευής ή συντήρησης της τηλεόρασης για εξουσιοδοτημένους τεχνικούς τηλεοράσεων με τα κατάλληλα προσόντα. Επικοινωνήστε με τον εμπορικό σας αντιπρόσωπο ή με την εξυπηρέτηση πελατών.

Προβλεπόμενη χρήση και περιβαλλοντικές συνθήκες.



Αυτή η τηλεόραση προορίζεται αποκλειστικά για τη λήψη και αναπαραγωγή σημάτων εικόνας και ήχου.



Η τηλεόραση έχει σχεδιαστεί για ξηρούς χώρους (καθιστικού και γραφείου). Δεν πρέπει να χρησιμοποιείται σε χώρους με υψηλό επίπεδο υγρασίας (π.χ. μπάνιο, σάουνα) ή σε εξωτερικό χώρο.

Υψηλές συγκεντρώσεις υγρασίας και σκόνης οδηγούν σε διαρροές ισχύος στην τηλεόραση. Αυτό μπορεί να οδηγήσει σε κίνδυνο τραυματισμού και ζημιά στην τηλεόραση από ηλεκτρικές τάσεις ή φωτιά. Αν μεταφέρατε την τηλεόραση από το κρύο μέσα σε ζεστό περιβάλλον, αφήστε την απενεργοποιημένη για περίπου μία ώρα λόγω σχηματισμού υγρασίας από συμπύκνωση.

Μην τοποθετείτε αντικείμενα με υγρό πάνω στην τηλεόραση. Προστατέψτε την τηλεόραση από σταγόνες ή πιτσιλιές νερού.

Κεριά και άλλες γυμνές φλόγες πρέπει να διατηρούνται πάντοτε μακριά από την τηλεόραση για την αποφυγή της εξάπλωσης φωτιάς.

Τα υλικά που χρησιμοποιήθηκαν σε αυτή



τη συσκευή είναι σε συμμόρφωση με όλες τις κανονιστικές απαιτήσεις. Ωστόσο, δεν αποκλείεται η παρουσία ουσιών στην τηλεόραση εκ μεταφοράς. Συνεπώς, συστήνουμε να αποφεύγετε τη μόνιμη επαφή τροφίμων με την τηλεόραση.

Θερμοκρασία περιβάλλοντος: 5° C – 35° C

Σχετική υγρασία (μη συμπυκνούμενη): 20 – 80%

Πίεση αέρα: 800 – 1114 hPa (0 – 2000 m πάνω από το επίπεδο της θάλασσας)

Μεταφορά



Ο εσφαλμένος χειρισμός κατά τη μεταφορά μπορεί να οδηγήσει σε ζημιά της οθόνης και κίνδυνο τραυματισμού.



Η οθόνη αποτελείται από γυαλί και πλαστικό και μπορεί να σπάσει αν τύχει λάθος χειρισμού.

Απαιτούνται τουλάχιστον δύο άτομα για τη μεταφορά της τηλεόρασης. Μεταφέρετε την τηλεόραση μόνο σε κάθετη θέση.

Δεν θα πρέπει να ασκείται καθόλου πίεση στο γυαλί ή στο πλαστικό κατά τη διάρκεια της μεταφοράς.

Ο σωστός τρόπος αφαίρεσης της συσκευασίας της τηλεόρασης φαίνεται στο εγχειρίδιο λειτουργίας 1.

Για την αποφυγή ζημιών στα μηχανικά μέρη της τηλεόρασης και του σταντ δαπέδου, αφαιρέστε την τηλεόραση από τη βάση της και μετακινήστε ξεχωριστά τα δύο μέρη. Όταν η τηλεόραση εγκαθίσταται στη νέα της θέση, απαιτούνται τουλάχιστον 2 άτομα για την ανασυνάρμολόγησή της.

Καλώδιο/παροχή ρεύματος



Αποσυνδέστε το καλώδιο ρεύματος από την πρίζα αν παρατηρήσετε οτιδήποτε παράξενο, ή αν η μονάδα παρουσιάζει επανειλημμένα δυσλειτουργία.



Η εσφαλμένη τάση μπορεί να προκαλέσει ζημιά στην τηλεόραση.

Αυτή η τηλεόραση μπορεί να συνδεθεί μόνο σε παροχή ρεύματος με την τάση και συχνότητα που υποδεικνύεται στην ονομαστική πινακίδα, χρησιμοποιώντας το παρεχόμενο καλώδιο ρεύματος.

Θα πρέπει να έχετε εύκολη πρόσβαση στο βύσμα τροφοδοσίας της τηλεόρασης ώστε να μπορείτε ανά πάσα στιγμή να αποσυνδέσετε την τηλεόραση από το ρεύμα.

Όταν τραβάτε το βύσμα τροφοδοσίας, μην τραβάτε από το καλώδιο, αλλά από το σώμα του βύσματος. Τα καλώδια μέσα στο βύσμα τροφοδοσίας μπορεί να υποστούν ζημιά και να προκληθεί βραχυκύκλωμα όταν τοποθετηθεί ξανά στην πρίζα.

Καλώδιο τροφοδοσίας με ζημιά στη μόνωση μπορεί να προκαλέσει ηλεκτροπληξία και δημιουργεί κίνδυνο φωτιάς. Ποτέ μη χρησιμοποιείτε καλώδιο ρεύματος που έχει υποστεί ζημιά.

Αν χρησιμοποιείτε μεταφερόμενο πολύπριζο για τη σύνδεση της τηλεόρασης, μη συνδέετε σε σειρά πολλά πολύπριζα.

Κυκλοφορία αέρα και υψηλές θερμοκρασίες



Όπως οποιαδήποτε ηλεκτρονική συσκευή, η τηλεόραση χρειάζεται αέρα για ψύξη. Αν παρεμποδίζεται η κυκλοφορία αέρα, μπορεί να προκληθεί φωτιά.

Οι σχισμές αερισμού στο πίσω πλαίσιο της τηλεόρασης πρέπει επομένως να παραμένουν ελεύθερες. Μην καλύπτετε την τηλεόραση.

Επίτοιχη στήριξη: Αφήστε τουλάχιστον 10 cm ελεύθερη απόσταση στις

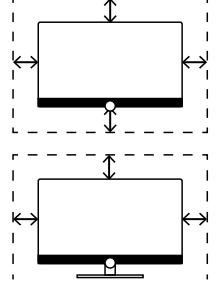

πλευρές, επάνω και κάτω από την τηλεόραση.

Πόδι στήριξης: Αφήστε τουλάχιστον 10 cm ελεύθερο χώρο στις πλευρές και πάνω από την τηλεόραση.

Ξένα σώματα



Η εισαγωγή ξένων σωμάτων μέσα στην τηλεόραση μπορεί να οδηγήσει σε βραχυκύκλωση και φωτιά.

Υπάρχει κίνδυνος τραυματισμού και ζημιάς.

Επομένως αποφύγετε τη διέλευση μεταλλικών τεμαχίων, όπως βελόνες ή συνδετήρες, υγρών, κεριού ή παρόμοιων υλικών από τις σχισμές αερισμού του πίσω πλαισίου προς το εσωτερικό της τηλεόρασης.

Σε περίπτωση που κάτι εισέλθει στο εσωτερικό της συσκευής, τραβήξτε αμέσως το καλώδιο ρεύματος της τηλεόρασης και ενημερώστε το τμήμα εξυπηρέτησης πελατών για έλεγχο.

Εγκατάσταση



Μια τηλεόραση μπορεί να πέσει, προκαλώντας σοβαρό τραυματισμό ή θάνατο. Πολλοί τραυματισμοί, ιδιαίτερα παιδιών, μπορούν να αποφευχθούν λαβαίνοντας μερικές προφυλάξεις, όπως οι εξής:

– ΠΑΝΤΑ να χρησιμοποιείτε ντουλάπια ή βάσεις ή τρόπους στερέωσης που συστήνονται από τον κατασκευαστή της τηλεόρασης.

– ΠΑΝΤΑ να χρησιμοποιείτε έπιπλα στο οποία μπορεί να στηριχτεί με ασφάλεια η τηλεόραση.

– ΠΑΝΤΑ να εξασφαλίζετε ότι η τηλεόραση δεν προεξέχει από την άκρη του επιπίλου στο οποίο στηρίζεται.

– ΠΑΝΤΑ να εκπαιδεύετε τα παιδιά σχετικά με τους κινδύνους που προκύπτουν αν σκαρφαλώνουν σε έπιπλα για να φτάσουν την τηλεόραση ή τα χειριστήριά της.

– PANTA να διευθετείτε την όδευση των αγωγών και καλωδίων που συνδέονται στην τηλεόραση έτσι ώστε κανείς να μην σκοντάψει, να τα τραβήξει ή να τα πιέσει.

– ΠΟΤΕ μην τοποθετείτε μια τηλεόραση σε ασταθή τοποθεσία.

– ΠΟΤΕ μην τοποθετείτε την τηλεόραση σε ψηλό έπιπλο (για παράδειγμα, ντουλάπια κουζίνας ή βιβλιοθήκες) χωρίς να αγκυρώσετε τόσο το έπιπλο όσο και την τηλεόραση σε κατάλληλο στήριγμα.

– ΠΟΤΕ μην τοποθετείτε την τηλεόραση σε ύψασμα ή σε άλλα υλικά που μπορεί να βρίσκονται μεταξύ της τηλεόρασης και του επίπλου όπου στηρίζεται.

– Ποτέ μην τοποθετείτε στην τηλεόραση ή στο έπιπλο όπου βρίσκεται η τηλεόραση αντικείμενα που μπορεί να προσελκύσουν παιδιά ώστε να σκαρφαλώσουν, όπως παιχνίδια και τηλεχειριστήρια.

Αν πρόκειται να κρατήσετε ή να τοποθετήσετε σε άλλη θέση την υπάρχουσα τηλεόραση, οι ίδιες προφυλάξεις πρέπει να ληφθούν υπόψη.

Οι τηλεοράσεις Loewe προδιαγράφονται για αξεσουάρ Loewe. Συστήνουμε έντονα τη χρήση αυθεντικών λύσεων εγκατάστασης Loewe.

Δώστε προσοχή στις οδηγίες σχετικά με τη στήριξη σε διαφορετικές πιθανές λύσεις εγκατάστασης! Η αντίστοιχη τεκμηρίωση περιλαμβάνεται με κάθε προϊόν Loewe.

Θα πρέπει να ακολουθείται η θέση συνήθους χρήσης της τηλεόρασης. Η τηλεόραση μπορεί να λειτουργήσει μόνο σε οριζόντια όρθια θέση (A). Η κλίση μπορεί να είναι το πολύ 10 μοίρες στην επίτοικη στήριξη (B). Η τηλεόραση δεν πρέπει ποτέ να λειτουργήσει σε κατακόρυφο προσανατολισμό, (C), οριζόντια (προς τα πάνω) (D) ή αναρτημένη από την οροφή (E).

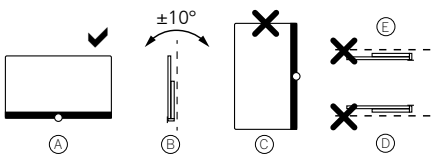

Τοποθετήστε την τηλεόραση έτσι ώστε να μην είναι εκτεθειμένη σε άμεσο ηλιακό φως και πρόσθετη θερμότητα από καλοριφέρ!

Κατά τη χρήση αξεσουάρ από τρίτους κατασκευαστές, διασφαλίστε ότι μπορείτε να προσαρμόσετε την τηλεόραση εύκολα στην αντίστοιχη λύση εγκατάστασης.

Κατά την προσαρμογή της τηλεόρασης, διασφαλίστε πως η πίεση που ασκείται στο πλαίσιο της τηλεόρα-

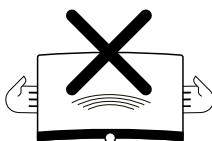

σης δεν είναι πολύ μεγάλη. Ειδικά για οθόνες μεγάλων διαστάσεων, υπάρχει κίνδυνος πρόκλησης ζημιάς στην οθόνη. Η στήριξη μιας τηλεόρασης σε βραχίονα συγκράτησης σύμφωνα με το πρότυπο VESA προϋποθέτει υποχρεωτική χρήση των κοχλιών προσαρμογής Loewe VESA. Διαφορετικά, μπορεί να προκύψει ζημιά στην τηλεόραση.

Οι κοχλίες προσαρμογής Loewe VESA πρέπει να στερεωθούν στην τηλεόραση με ροπή περ. 4 Nm. Μπορείτε να τους αποκτήσετε από τον τοπικό σας εμπορικό αντιπρόσωπο Loewe (μπορείτε να βρείτε περαιτέρω λεπτομέρειες στο ηλεκτρονικό εγχειρίδιο χρήστη).

Βεβαιωθείτε πως μετά την αφαίρεση της συσκευασίας και την εγκατάσταση της τηλεόρασης, τα υλικά συσκευασίας δεν θα καταλήξουν από απροσεξία στα χέρια παιδιών.

Επίσης δώστε προσοχή στις οδηγίες απόρριψης για τη συσκευασία και το χαρτόνι (ανατρέξτε στο κεφάλαιο **Περιβάλλον/Απόρριψη/Άδειες**).

Επίβλεψη



Μην επιτρέπετε σε παιδιά χωρίς επίβλεψη να χειρίζονται την τηλεόραση και μην τα αφήνετε να παίζουν στον χώρο γύρω από την τηλεόραση!

Είναι πιθανό να χτυπήσουν ή να μετακινήσουν την τηλεόραση, ή και να την κατεβάσουν από την επιφάνεια του σταντ, τραυματίζοντας ανθρώπους.

Μην αφήνετε την τηλεόραση ενεργοποιημένη χωρίς προσοχή!

Ένταση ήχου



Η δυνατή μουσική μπορεί να οδηγήσει σε βλάβη στην ακοή. Αποφεύγετε την ακραία ένταση ήχου, ειδικά για παρατεταμένες χρονικές περιόδους και κατά τη χρήση ακουστικών!

Καταιγίδες



Περιστατικά ηλεκτρικής υπέρτασης λόγω κεραυνού μπορεί να προκαλέσουν ζημιά στην τηλεόραση, τόσο μέσω του συστήματος κεραίας όσο και μέσω της παροχής ρεύματος.



Κατά τη διάρκεια καταιγίδας, τραβήξτε το βύσμα τροφοδοσίας και όλα τα συνδεδεμένα καλώδια κεραίας από την τηλεόραση!



Αν έχετε συνδέσει καλώδιο δικτύου στη θύρα LAN, αφαιρέστε και αυτό.

Ακόμα και στην περίπτωση μακροχρόνιας απουσίας, το βύσμα τροφοδοσίας και όλα τα συνδεδεμένα καλώδια κεραίας θα πρέπει να αποσυνδέονται από την τηλεόραση.

Καθαρισμός και φροντίδα/χημικά



Αποσυνδέστε την τηλεόραση από την παροχή ρεύματος, πριν τον καθαρισμό!



Βλάβες που προκαλούνται από χημικά μπορεί να οδηγήσουν σε δυσμενείς συνθήκες και την ανάπτυξη φωτιάς.

Ποτέ μην εκθέτετε την τηλεόραση ή τα αξεσουάρ σε επιθετικά (π.χ. διαβρωτικά) χημικά όπως βάσεις ή οξέα!

Καθαρίζετε την τηλεόραση, την μπροστινή οθόνη και το τηλεχειριστήριο μόνο με νωπό, μαλακό, καθαρό, μη χρωματισμένο πανί, χωρίς κανένα επιθετικό ή αποξεστικό καθαριστικό παράγοντα!

Το πλαίσιο ηχείων της τηλεόρασης είναι καλυμμένο με ύφασμα. Καθαρίζετε τακτικά την επιφάνειά του με ηλεκτρική σκούπα στην οποία έχετε προσαρμόσει εξάρτημα με μαλακή βούρτσα!

Για λεκέδες ή κηλίδες:

Βρέξτε ένα μαλακό, μη χρωματισμένο πανί με καθαριστικό διάλυμα ή με εμπορικά διαθέσιμο προϊόν αφαίρεσης λεκέδων και αφαιρέστε τον λεκέ τρίβοντας ήπια! Μπορείτε επίσης να αντιμετωπίσετε τον λεκέ απευθείας με εμπορικά διαθέσιμο σπρέι αφαίρεσης λεκέδων (απομακρύνετε την σκόνη με ηλεκτρική σκούπα).

Μη μουσκεύετε το ύφασμα επικάλυψης απευθείας με καθαριστικό διάλυμα ή καθαριστικό λεκέδων (κίνδυνος σχηματισμού κυκλικού λεκέ)! Μη χρησιμοποιείτε διαλύτες για τον καθαρισμό του υφάσματος!

Δώστε προσοχή στις οδηγίες χρήσης του κατασκευαστή κατά τη χρήση καθαριστικού λεκέδων!

Όταν καθαρίζετε πλαίσια ηχείων που έχουν εκτεθεί σε νικοτίνη, υπάρχει αυξημένος κίνδυνος σχηματισμού κυκλικών λεκέδων.

Χαρτογράφηση κουμπιών τηλεχειριστηρίου

Ανάλογα με την εφαρμογή (τηλεόραση / βίντεο / ήχος / φωτογραφίες / εφαρμογές) και τη λειτουργία (για παράδειγμα, dr+, EPG, Teletext, HbbTV κ.τ.λ.), η εκχώρηση κουμπιών μπορεί να διαφέρει από την εκχώρηση που περιγράφεται εδώ.

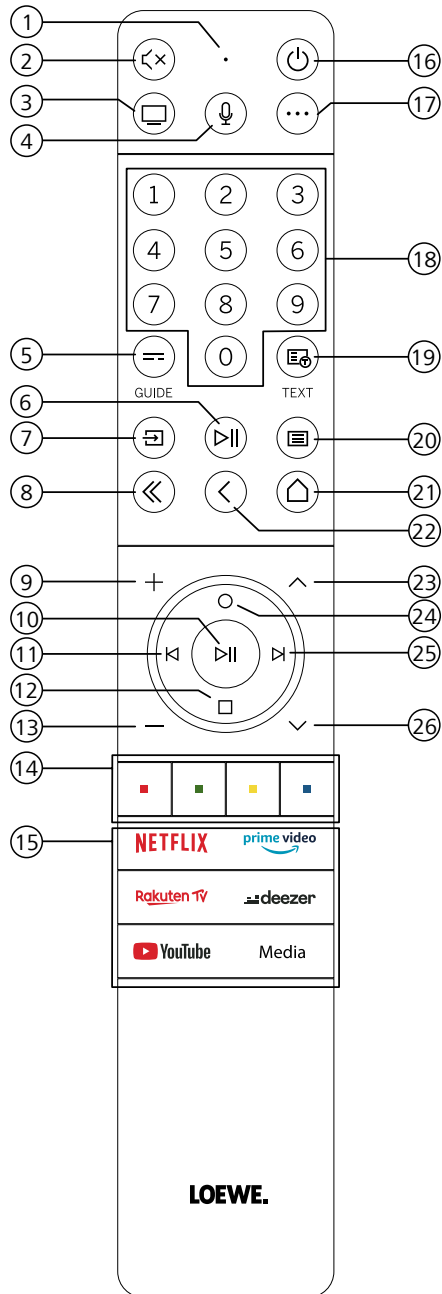

- ① Μικρόφωνο
- ② Σίγαση / αναίρεση σίγασης ήχου.
- ③ Κλήση της λειτουργίας τηλεόρασης.
- ④ Πατήστε και κρατήστε πατημένο για να απευθυνθείτε στον φωνητικό βοηθό.
- ⑤ Ενεργοποίηση / Απενεργοποίηση EPG (Ηλεκτρονικού οδηγού προγράμματος).
- ⑥ Σύντομο πάτημα: Αναπαραγωγή / Παύση αναπαραγωγής μέσου ή Έναρξη / Παύση / Συνέχιση μεταχρονολογημένης τηλεοπτικής μετάδοσης.
Παρατεταμένο πάτημα: Εμφάνιση προβαλλόμενων κουμπιών χειρισμού μέσων.
- ⑦ Κλήση του μενού Πηγές (Sources).
- ⑧ Έξοδος από προβαλλόμενο(η) μενού / εφαρμογή.
- ⑨ Αύξηση έντασης ήχου.
- ⑩ Όταν δεν φωτίζεται: Κλήση λίστας καναλιών.
Όταν φωτίζεται: Αναπαραγωγή / Παύση αναπαραγωγής μέσου ή Έναρξη / Παύση / Συνέχιση μεταχρονολογημένης τηλεοπτικής μετάδοσης.
Στο μενού: Κουμπί OK (Επιβεβαίωση επιλογής).
- ⑪ Όταν δεν φωτίζεται: Μετακίνηση προς τα αριστερά στο μενού ή Έναρξη / Παύση / Συνέχιση μεταχρονολογημένης τηλεοπτικής μετάδοσης.
Όταν φωτίζεται: Παράλειψη προς τα πίσω
- ⑫ Όταν δεν φωτίζεται: Μετακίνηση προς τα κάτω στο μενού ή άνοιγμα του μενού Αναζήτηση (Search).
Όταν φωτίζεται: Διακοπή / Λήξη μεταχρονολογημένης μετάδοσης (επιστροφή σε ζωντανή εικόνα).
- ⑬ Μείωση έντασης ήχου.
- ⑭ Χρωματιστά κουμπιά – Εκτέλεση αντίστοιχης λειτουργίας εκείνης της στιγμής.
- ⑮ Πρόσβαση σε μέσα και βίντεο κατ' επιλογή.
- ⑯ Ενεργοποιεί την τηλεόραση ή εκτελεί μετάβαση σε κατάσταση αναμονής.
Πατήστε σύντομα ενώ η τηλεόραση είναι ενεργοποιημένη: Η τηλεόραση και όλες οι συσκευές με ενεργοποιημένη λειτουργία CEC που έχουν συνδεθεί στις θύρες HDMI απενεργοποιούνται σε κατάσταση αναμονής (Αναμονή συστήματος).
- ⑰ Κουμπί Device Αυτό το κουμπί επιτρέπει τον χειρισμό άλλων συσκευών με το τηλεχειριστήριο Loewe.
- ⑱ Επιλογή καναλιών απευθείας με τα αριθμητικά κουμπιά.
- ⑲ Ενεργοποίηση / Απενεργοποίηση Teletext / MediaText.
- ⑳ Σύντομο πάτημα: Κλήση ρυθμίσεων συστήματος..
Παρατεταμένο πάτημα: Συνδυάζει το τηλεχειριστήριο με την τηλεόραση μέσω Bluetooth.
- ㉑ Κλήση του αρχικού μενού (Home).
- ㉒ Μετάβαση σε προηγούμενο βήμα / επίπεδο στο μενού. Κατά την παρακολούθηση τηλεόρασης, μετάβαση στο τελευταίο κανάλι που προβλήθηκε.
- ㉓ Επόμενο κανάλι.
- ㉔ Όταν δεν φωτίζεται: Μετάβαση προς τα πάνω στο μενού.
Κατά την παρακολούθηση τηλεόρασης, πατήστε για κλήση λεπτομερών πληροφοριών σχετικά με την εκπομπή.
Όταν φωτίζεται: Ανοίγει το μενού Εγγραφή (Record).
- ㉕ Όταν δεν φωτίζεται: Μετακίνηση προς τα δεξιά ή Παύση της μεταχρονολογημένης αναπαραγωγής και άνοιγμα των χειρισμών μεταχρονολογημένης εκπομπής.
Όταν φωτίζεται: Παράλειψη προς τα εμπρός
- ㉖ Προηγούμενο κανάλι.

Σημείωση: Η εκχώρηση κουμπιών μπορεί να διαφέρει ανάλογα με την έκδοση λογισμικού ή συσκευής.

Θέση και λειτουργία των συνδέσεων

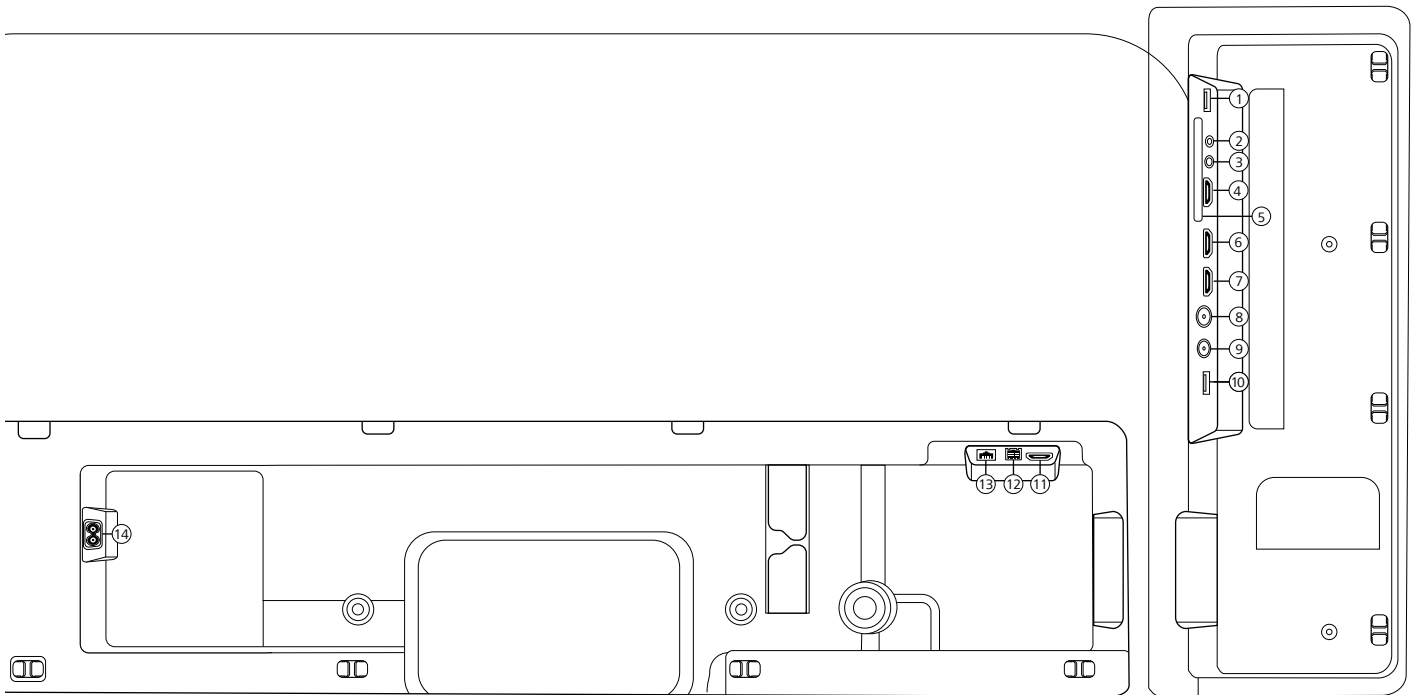

- ① **USB 3.0** - Σύνδεση USB
USB τύπου A – USB 3.0 (μέγ. 1000mA)
- ② **AUDIO OUT** - Έξοδος ήχου
Βύσμα 3,5 mm (αναλογικό) A/Δ
- ③ **SERVICE (ΣΥΝΤΗΡΗΣΗ)**
- ④ **HDMI 1** - είσοδος HDMI 1
HDMI – ΕΙΣΟΔΟΣ ψηφιακού βίντεο/
ΕΙΣΟΔΟΣ ήχου
- ⑤ **COMMON INTERFACE** -υποδοχή CI
(πρότυπο V1.4)
- ⑥ **HDMI 2** - είσοδος HDMI input 2
(με λειτουργία ενισχυμένου καναλιού επι-
στροφής ήχου, **eARC**)
HDMI – ΕΙΣΟΔΟΣ ψηφιακού βίντεο/
ΕΙΣΟΔΟΣ/ΕΙΣΟΔΟΣ ήχου
- ⑦ **HDMI 3** - είσοδος HDMI 3
HDMI – ΕΙΣΟΔΟΣ ψηφιακού βίντεο/
ΕΙΣΟΔΟΣ ήχου
- ⑧ **ANT TV** - Αναλογική κεραία/
καλώδιο / DVB-T/T2/C HD
υποδοχή IEC – 75 Ohm / 5 V / 80mA
- ⑨ **ANT SAT** - Δορυφορική κεραία
DVB-S/S2 HD
υποδοχή F – 75 Ohm / 13/18 V / 500mA
- ⑩ **USB 2.0** - Σύνδεση USB
USB τύπου A – USB 2.0 (μέγ. 500mA)
- ⑪ **HDMI 4** ^{*)} - είσοδος HDMI 4
HDMI – ΕΙΣΟΔΟΣ ψηφιακού
βίντεο/ΕΙΣΟΔΟΣ ήχου
- ⑫ **TOSLINK** - Έξοδος ήχου
TOSLINK (ψηφιακό)
- ⑬ **LAN** - Σύνδεση δικτύου
RJ-45 – Ethernet / Fast Ethernet
- ⑭ **AC IN** - Σύνδεση ρεύματος
Υποδοχή ρεύματος - 220-240 V - 50 / 60 Hz

^{*)} Η είσοδος HDMI 4 δεν είναι διαθέσιμη στο bild c.32.

Προετοιμασία του τηλεχειριστηρίου

Αφαίρεση της προστασίας μπαταριών

Το τηλεχειριστήριο παρέχεται με μπαταρίες. Για να ετοιμαστούν για χρήση, αφαιρέστε την πλαστική γλωττίδα όπως φαίνεται παρακάτω.

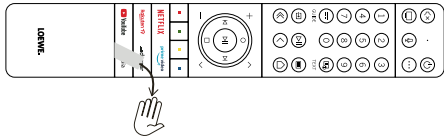

Τοποθέτηση ή αντικατάσταση μπαταριών

Πιέστε και σύρετε το κάλυμμα του διαμερίσματος μπαταριών στο πάνω μέρος του τηλεχειριστηρίου, για να ανοίξει.

Χρησιμοποιείτε μόνο μικροκυψέλες με προστασία διαρροής τύπου LR 03 (AAA). Μη χρησιμοποιείτε μπαταρίες διαφορετικών ειδών και μη συνδυάζετε παλιές και νέες μπαταρίες.

Βεβαιώστε πως οι μπαταρίες καταλήγουν στα χέρια παιδιών. Οι χρησιμοποιημένες μπαταρίες δεν πρέπει να εκτίθενται σε υπερβολική θερμότητα όπως το άμεσο ηλιακό φως, φωτιά ή παρόμοια!

Σημείωση: Η θέση των μπαταριών υποδεικνύεται στο διαμέρισμα μπαταριών (με αντίθετες κατευθύνσεις). Προσέχετε τη σωστή πολικότητα + και - κατά την τοποθέτηση των μπαταριών. Μη βασίζεστε στους επαφείς των μπαταριών (ελατήρια), αλλά στην απεικόνιση στη βάση του διαμερίσματος μπαταριών.

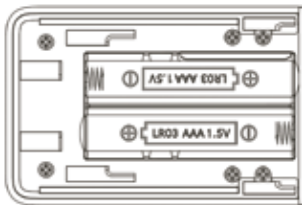

Απορρίψτε τις χρησιμοποιημένες μπαταρίες με τρόπο φιλικό προς το περιβάλλον (ανατρέξτε στο κεφάλαιο Περιβάλλον/Νομικές πληροφορίες)

Σπρώξτε το κάλυμμα στη θέση του αφού τοποθετήσετε τις μπαταρίες.

Σύνδεση της τηλεόρασης

Πριν πραγματοποιήσετε οποιαδήποτε σύνδεση με εξωτερικές συσκευές, βεβαιωθείτε πως τόσο η τηλεόραση όσο και η συσκευή έχουν αποσυνδεθεί από το ρεύμα.

Οι υποδοχές της τηλεόρασης είναι κρυμμένες κάτω από το πίσω κάλυμμα. Αφαιρέστε το πίσω κάλυμμα και συνδέστε τα καλώδια όπως φαίνεται στις παρακάτω εικόνες.

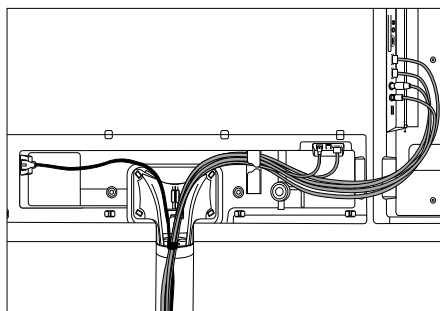
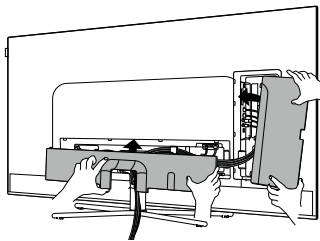

Όταν ολοκληρώσετε τη σύνδεση εξωτερικών συσκευών στην τηλεόραση, τοποθετήστε ξανά το πίσω κάλυμμα.

Σύνδεση κεραίων

Κεραία / αναλογικό καλώδιο / DVB-T/T2/C HD:

Συνδέστε το καλώδιο της κεραίας, το σύστημα καλωδιακής τηλεόρασης ή τη φορητή κεραία στην υποδοχή ANT TV.

Αν θέλετε να χρησιμοποιήσετε αναλογικά καλώδια/ σύνδεση DVB-C μαζί με κεραία DVB-T, χρησιμοποιήστε εξωτερικό διακόπτη κεραίας (διαθέσιμο από τον εμπορικό σας αντιπρόσωπο).

Δορυφορική κεραία DVB-S/S2 HD:

Συνδέστε καλώδιο από το LNB στην υποδοχή ANT SAT της τηλεόρασης.

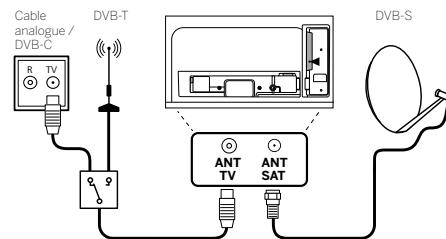

Σύνδεση εξωτερικής συσκευής μέσω καλωδίου HDMI

Οι συνδέσεις HDMI (Διεπαφή Πολυμέσων Υψηλής Ανάλυσης, High Definition Multimedia Interface) επιτρέπει τη μετάδοση ψηφιακών σημάτων βίντεο και ήχου από συσκευή αναπαραγωγής (π.χ. συσκευή αναπαραγωγής DVD, Blu-ray, βιντεοκάμερα, αποκωδικοποιητή) μέσω ενός μόνο καλωδίου.

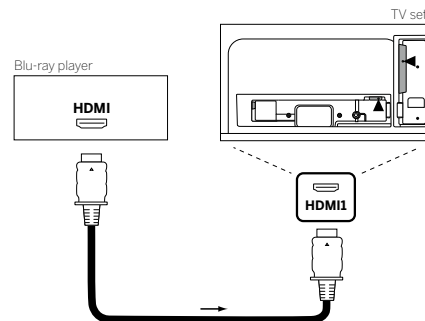

Συνδέστε τη συσκευή μέσω καλωδίου HDMI με σύνδεση τύπου A (δεν παρέχεται) σε μια από τις υποδοχές HDMI της τηλεόρασης. Για να απολαμβάνετε πλήρως τις δυνατότητες της τηλεόρασης, χρησιμοποιήστε καλώδιο με τη σήμανση „Premium High-Speed HDMI Cable” ή καλύτερο.

Σύνδεση σε ηχητικό σύστημα μέσω HDMI eARC

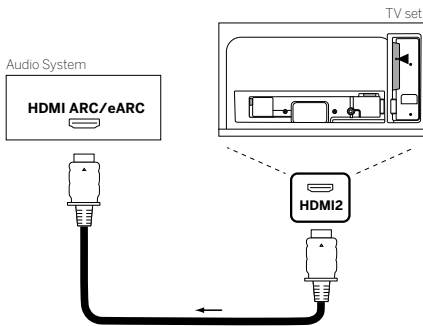

Χρησιμοποιήστε ένα καλώδιο HDMI (δεν παρέχεται) για να συνδέσετε την υποδοχή HDMI eARC της τηλεόρασης στην υποδοχή HDMI ARC/eARC συστήματος ήχου ή μπάρας ήχου. Συστήνεται να χρησιμοποιείτε καλώδιο με σήμανση „Ultra High Speed HDMI Cable“ με σύνδεσμο τύπου A.

Τα καλώδια σήμανσης Ultra High Speed HDMI έχουν σχεδιαστεί για να υποστηρίζουν το νέο χαρακτηριστικό eARC πέραν των λειτουργιών βίντεο υψηλής ανάλυσης. Το βασικό καλώδιο HDMI με Ethernet (Standard DMI Cable with Ethernet) και το καλώδιο HDMI υψηλής ταχύτητας με Ethernet (High Speed HDMI Cable with Ethernet) υποστηρίζουν επίσης το χαρακτηριστικό eARC.

Σύνδεση σε ηχητικό σύστημα μέσω οπτικού καλωδίου ήχου

Πριν πραγματοποιήσετε αυτή τη σύνδεση, βεβαιωθείτε πως έχετε αφαιρέσει τα πλαστικά προστατευτικά καπάκια από τους συνδέσμους του καλωδίου.

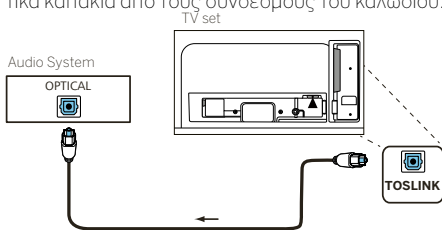

Συνδέστε την έξοδο ήχου της τηλεόρασης με τη σήμανση TOSLINK στην ψηφιακή είσοδο ήχου ενός ηχητικού συστήματος.

Σύνδεση σε ηχητικό σύστημα μέσω αναλογικού καλωδίου ήχου

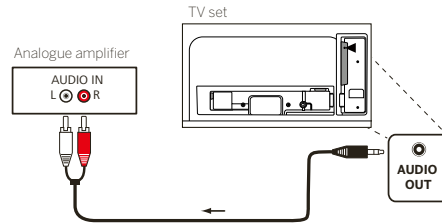

Χρησιμοποιήστε καλώδιο προσαρμογής στερεοφωνικού RCA/jack για σύνδεση της εξόδου ήχου AUDIO OUT στην αναλογική είσοδο ήχου του ηχητικού συστήματος.

Σύνδεση σε παροχή ρεύματος

Συνδέστε την τηλεόραση σε πρίζα ρεύματος 220-240V.

Συνδέστε το καλώδιο παροχής ρεύματος στον σύνδεσμο παροχής ρεύματος (AC IN) της τηλεόρασης και απομακρύνετε το καλώδιο από την τηλεόραση περνώντας το όπως φαίνεται στην παρακάτω εικόνα.

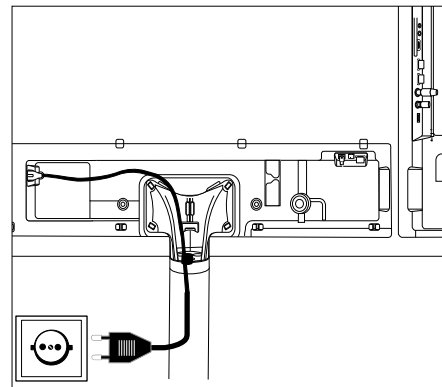

Συνδέστε το βύσμα παροχής ρεύματος της καλωδίου τροφοδοσίας σε πρίζα.

Ξεκινώντας - πρώτα βήματα

Πριν ξεκινήσετε τη λειτουργία της τηλεόρασης για πρώτη φορά, βεβαιωθείτε πως έχετε ολοκληρώσει τη σύνδεση των εξωτερικών σας συσκευών και ότι η τηλεόραση έχει συνδεθεί στην παροχή ρεύματος.

1. Πατήστε το κουμπί (Αναμονή) στο τηλεχειριστήριο για ενεργοποίηση της τηλεόρασης.
2. Θα δείτε το μήνυμα καλωσορίσματος του οδηγού εγκατάστασης, που θα σας βοηθήσει να ρυθμίσετε την τηλεόραση με λίγα απλά βήματα.

Για πλοήγηση στον οδηγό εγκατάστασης:

- Χρησιμοποιείτε τα κουμπιά βέλους για επιλογή του επιθυμητού στοιχείου.
- Πατήστε το κουμπί OK για επικύρωση του επιλεγμένου στοιχείου.
- Πατήστε το κουμπί για επιστροφή κατά ένα βήμα.

ΒΗΜΑ 1 – Επιλογή της γλώσσας



ΒΗΜΑ 2 – Σύνδεση στο ίντερνετ

Προαιρετικό βήμα. Αν θέλετε να παραλείψετε αυτό το βήμα, πατήστε το δεξί κουμπί βέλους.

Αν έχετε συνδέσει την τηλεόραση στο οικιακό δίκτυο με καλώδιο Ethernet και η διαμόρφωση του δικτύου σας επιτρέπει το πρωτόκολλο DHCP, θα πραγματοποιηθεί αυτόματη σύνδεση στο ίντερνετ.

Εναλλακτικά, μπορείτε να χρησιμοποιήσετε σύνδεση Wi-Fi. Πρώτα, πρέπει να επιλέξετε το δίκτυό σας από έναν κατάλογο διαθέσιμων δικτύων. Στη συνέχεια σας ζητείται να εισαγάγετε τον κωδικό σας πρόσβασης στο Wi-Fi. Μπορείτε να το κάνετε αυτό πληκτρολογώντας στο πληκτρολόγιο επί της οθόνης.



ΒΗΜΑ 3 – Επιλογή της χώρας

Επιλέξτε την χώρα στην οποία χρησιμοποιείται η τηλεόραση. Αυτό επιτρέπει στην τηλεόραση να εγκαταστήσει βέλτιστες λειτουργίες για την επιλεγμένη χώρα.



ΒΗΜΑ 4 – Όροι & Προϋποθέσεις

Διαβάστε προσεκτικά όλες τις πληροφορίες που παρέχονται σχετικά με τους όρους και τις προϋποθέσεις! Αν αναιρέσετε την επιλογή ορισμένων ή όλων των πλαισίων ελέγχου, ορισμένα ή όλα τα έξυπνα χαρακτηριστικά θα απενεργοποιηθούν. Μπορείτε να αλλάξετε αυτές τις ρυθμίσεις αργότερα στο μενού [Υποστήριξη] ([Support]).

Συνεχίστε στο επόμενο βήμα επιλέγοντας [OK].



ΒΗΜΑ 5 – Σύνδεση σε λογαριασμό VIDAA

Προαιρετικό βήμα. Αν θέλετε να παραλείψετε αυτό το βήμα, πατήστε το δεξί κουμπί βέλους.

Συνδεθείτε στον υφιστάμενο λογαριασμό σας VIDAA ή δημιουργήστε νέο.

Ο λογαριασμός VIDAA σας προσφέρει όλα τα βέλτιστα χαρακτηριστικά της έξυπνης τηλεόρασης και τη διατηρεί πάντοτε ενημερωμένη.



ΒΗΜΑ 6 – Εισαγωγή επιλογής πηγής

Επιλέξτε μία από τις πιθανές πηγές ως προεπιλεγμένη πηγή.



Αν επιλέξατε την τηλεόραση (TV) ως προεπιλεγμένη πηγή, σας δίνεται η επιλογή συντονισμού καναλιών.

Ορίστε μια από τις επιλογές μέσω της οποίας θέλετε να εκτελεστεί συντονισμός καναλιών: [Δορυφόρος] ([Satellite]), [Κεραία] ([Antenna]), [Καλώδιο] ([Cable])

Ορίστε τις επιθυμητές επιλογές συντονισμού και αρχίστε τον συντονισμό.

Αρχικό μενού

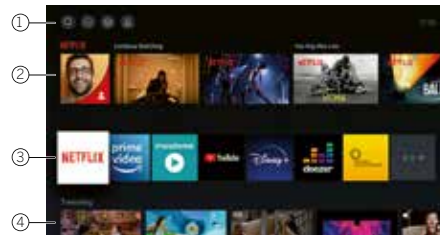

Το αρχικό μενού (Home) είναι η κεντρική σελίδα προεπισκόπησης της τηλεόρασης. Από αυτό το μενού, μπορείτε να αναζητήσετε περιεχόμενο, να διαχειριστείτε πηγές εισόδου, ή να εισάγετε ρυθμίσεις συστήματος.

Μπορείτε να μεταβείτε στο αρχικό μενού πατώντας το κουμπί (Αρχικό).

1. Ανώτερο μενού (Αναζήτηση, Είσοδοι, Ρυθμίσεις συστήματος, Προφίλ)

- Αναζήτηση (Search) – επιτρέπει την αναζήτηση εφαρμογών με λέξη κλειδί.
- Πηγές (Sources) – Επιλογή ή μετονομασία πηγής εισόδου. Μπορείτε να έχετε πρόσβαση σε τοπικά συνδεδεμένες συσκευές (όπως AV, HDMI, USB).
- Ρυθμίσεις συστήματος (System settings) – ανοίγει το μενού διαμόρφωσης της τηλεόρασης, όπως π.χ. ρυθμίσεις εικόνας, ήχου, δικτύου.
- Πληροφορίες προφίλ (Profile information) – επιτρέπει τη σύνδεση σε λογαριασμό VIDAA.
 - Η ώρα προβάλλεται στο πάνω δεξί μέρος της οθόνης.

2. Λίστα προτεινόμενων

Αυτή η σειρά περιέχει μια λίστα συστάσεων για την εφαρμογή της τρέχουσας επιλογής. Αυτός ο κατάλογος προτεινόμενων εμφανίζεται μόνο για ορισμένες εφαρμογές.

3. Λίστα εφαρμογών

Αυτή η σειρά περιέχει μια λίστα αγαπημένων εφαρμογών. Μπορείτε να βρείτε τη βιβλιοθήκη όλων των εγκαταστημένων εφαρμογών αν μεταβείτε στο πλακίδιο 'Εφαρμογές μου' ('My Apps') στην ίδια στήλη.

Προσθέστε εφαρμογές στο αρχικό μενού:

- Ανοίξτε τη βιβλιοθήκη εφαρμογών μεταβαίνοντας στο πλακίδιο 'Εφαρμογές μου' ('My Apps').
- Στη βιβλιοθήκη, επιλέξτε την εφαρμογή που θέλετε να προσθέσετε στο αρχικό μενού.
- Πατήστε το κουμπί (Ρυθμίσεις), επιλέξτε [Ταξινόμηση] ([Sort]) και επικυρώστε την επιλογή με το OK.

- Μπορείτε τώρα να μετακινήσετε το πλακίδιο της εφαρμογής στη λίστα χρησιμοποιώντας τα κουμπιά βέλους στο τηλεχειριστήριο.
- Μετακινήστε το πλακίδιο της εφαρμογής σε νέα θέση στην ανώτερη σειρά εφαρμογών και επικυρώστε τη νέα θέση πατώντας OK.

4. Επιπρόσθετες σειρές

Επιπρόσθετες σειρές διατίθενται για συστάσεις από τις εγκαταστημένες εφαρμογές.

Ηλεκτρονικός οδηγός προγράμματος – EPG

Το EPG σημαίνει Ηλεκτρονικός Οδηγός Προγράμματος (Electronic Programme Guide) και παρέχει στην οθόνη λεπτομέρειες προγράμματος. Με το σύστημα, όπως με έντυπο οδηγός προγράμματος, μπορείτε να μάθετε πληροφορίες σχετικά με το τρέχον πρόγραμμα. Επιπρόσθετα, είναι δυνατή η απομνημόνευση προγραμμάτων καθώς και ο προγραμματισμός εγγραφών.

Για άνοιγμα/κλείσιμο του EPG, πατήστε το κουμπί (EPG).



Σημείωση:

- Το EPG διατίθεται μόνο για σταθμούς DVB.
- Την πρώτη φορά που καλείτε το EPG, αρχίζει ένας οδηγός που σας καθοδηγεί για τις απαραίτητες προεπιλογές.
- Ανάλογα με τον αριθμό σταθμών που έχουν επιλεγεί για το EPG, μπορεί να χρειαστεί λίγος χρόνος ώσπου να προβληθούν οι πληροφορίες προγράμματος.

Λειτουργία EPG

Στην αριστερή στήλη υπάρχει λίστα σταθμών της επιλεγμένης πηγής/λίστα σταθμών (π.χ. DVB-C, προσωπική λίστα).

^/\: Κύλιση στη λίστα σταθμών ανά σελίδα.

Βέλη Πάνω/Κάτω: Κύλιση στη λίστα σταθμών.

Βέλη Αριστερά/Δεξιά: Κύλιση στα προγράμματα.

Στη λίστα σταθμών, τα τρέχοντα προγράμματα που μεταδίδονται επισημαίνονται με φωτεινότερα πεδία. Μια κάθετη λευκή γραμμή υποδεικνύει την τρέχουσα ώρα στο τρέχοντα προγράμματα.

OK: Καλούνται λεπτομερείς πληροφορίες του επιλεγμένου προγράμματος.

Κόκκινο κουμπί: Ανοίγει η οθόνη προγραμματισμού.

Πράσινο κουμπί: Εμφανίζει ένα μενού όπου μπορείτε να εκχωρήσετε χρώματα σε συγκεκριμένο περιεχόμενο μετάδοσης (για παράδειγμα, Ειδήσεις, Ταινίες, Αθλητικά). Χρησιμοποιήστε τα κουμπιά βέλους και το OK για να εκχωρήσετε τον επιθυμητό τύπο περιεχομένου σε ένα συγκεκριμένο χρώμα. Η έξοδος από αυτό το μενού είναι δυνατή πατώντας

το πράσινο κουμπί. Προγράμματα που ανήκουν στις κατηγορίες που επιλέξατε επισμαίνονται πλέον με χρώμα στον οδηγό προγράμματος.

Κίτρινο κουμπί: Προβολή της λίστας προγραμμάτων της προηγούμενης μέρας.

Μπλε κουμπί: Προβολή της λίστας προγραμμάτων της επομένης.

Προεπισκόπηση προγράμματος

Χρησιμοποιήστε τα κουμπιά βέλους για να επισμαίνετε τον επιθυμητό σταθμό στη λίστα σταθμών. Πατήστε OK σύντομα για επικύρωση της επιλογής. Στο επάνω αριστερό παράθυρο, τώρα εμφανίζεται το τρέχον πρόγραμμα του επιλεγμένου σταθμού.

Εγγραφή προγράμματος μέσω EPG

Μπορείτε να προγραμματίσετε εγγραφές με χρονοδιακόπτη τηλεοπτικών προγραμμάτων με άνεση χρησιμοποιώντας το EPG.

Πατήστε το κουμπί OK για να ανοίξετε τις λεπτομερείς πληροφορίες του επιλεγμένου προγράμματος.

Ορίστε την επιλογή [Εγγραφή] και πατήστε το κουμπί OK.

Ελέγξτε τα δεδομένα χρονοδιακόπτη και ενημερώστε τα αν είναι απαραίτητο (π.χ. φάκελος, έναρξη, λήξη, τύπος εγγραφής).

Στο EPG τοποθετείται ένα σύμβολο εγγραφής πίσω από τον τίτλο του προγράμματος.

Απομνημόνευση προγράμματος μέσω EPG

Είναι δυνατή η απομνημόνευση προγράμματος που δεν έχει αρχίσει ακόμα. Για αυτά τα προγράμματα, η τηλεόραση θα εμφανίζει ερώτημα κατά την έναρξη ενός προγράμματος αν επιθυμείτε αλλαγή στο αντίστοιχο κανάλι ή ενεργοποίηση από κατάσταση αναμονής.

Επισμαίνετε το επιθυμητό πρόγραμμα με τα κουμπιά βέλους.

Πατήστε το κουμπί OK για να ανοίξετε τις λεπτομερείς πληροφορίες του επιλεγμένου προγράμματος. Ορίστε την επιλογή [Υπενθύμιση] ([Reminder]) και πατήστε το κουμπί OK.

Στο EPG, τοποθετείται ένα σύμβολο απομνημόνευσης πίσω από τον τίτλο του προγράμματος.

Προγραμματισμός του τηλεχειριστηρίου με αποκωδικοποιητή (STB)

Έχετε τη δυνατότητα να προγραμματίσετε το τηλεχειριστήριο για χρήση με ορισμένους αποκωδικοποιητές. Το μόνο που χρειάζεται είναι να πληκτρολογήσετε έναν τριψήφιο αριθμητικό κωδικό.

Μπορείτε να βρείτε μια λίστα όλων των διαθέσιμων συσκευών και των κωδικών τους στον ηλεκτρονικό οδηγό χρήστη.

Κάντε τα εξής:

- Πρώτα, ενεργοποιήστε τη λειτουργία της συσκευής πατώντας το κουμπί (Device) για τρία δευτερόλεπτα.
- Στη συνέχεια πατήστε και κρατήστε πατημένο τα κουμπιά (Device) και 7 για μετάβαση στη λειτουργία

αποκωδικοποιητή ή εκπαίδευσης. Η λυχνία LED αναβοσβήνει δύο φορές για επιβεβαίωση της εκτέλεσης.

- Αφού μεταβείτε στη λειτουργία STB, στη συνέχεια πραγματοποιήστε τα ακόλουθα βήματα:
 1. Για προγραμματισμό, πατήστε και κρατήστε πατημένο τα κουμπιά (Device) και **OK** για πέντε δευτερόλεπτα.
 2. Η λυχνία LED ήχου αναβοσβήνει δύο φορές.
 3. Τώρα πληκτρολογήστε τον κωδικό.
 4. Η λυχνία LED ήχου αναβοσβήνει μία φορά για επιβεβαίωση.
 5. Πατήστε το κουμπί (On/Off) για δοκιμή.
 6. Αν ο αποκωδικοποιητής ανταποκριθεί, πατώντας το κουμπί **OK** ολοκληρώνεται η διαδικασία και η λυχνία LED αναβοσβήνει δύο φορές για επιβεβαίωση. Διαφορετικά, επαναλάβετε από το βήμα 3.

Αν πληκτρολογήσετε εσφαλμένο κωδικό, η λυχνία LED ανάβει για δύο δευτερόλεπτα υποδεικνύοντας το σφάλμα. Η τρέχουσα λειτουργία παραμένει ενεργή.

Αν δεν πατήσετε κανένα κουμπί για δέκα δευτερόλεπτα αφού πληκτρολογήσετε τον κωδικό, η διαδικασία τερματίζεται αυτόματα. Στη συνέχεια η λυχνία LED ήχου ανάβει για δευτερόλεπτα υποδεικνύοντας τον τερματισμό.

Αυτόματη αναζήτηση

Μπορείτε επίσης να αναζητήσετε την επιθυμητή συσκευή από τη λίστα. Για αυτό, κάντε τα εξής:

1. Πατήστε και κρατήστε πατημένο το κουμπί (Device) και το κουμπί **OK** για 5 δευτερόλεπτα.
2. Η λυχνία LED ανάβει δύο φορές για επιβεβαίωση.
3. Περιηγηθείτε προς τα πάνω ή κάτω με το χειριστήριο για να επιλέξετε μια συσκευή από τη λίστα.
4. Μετά την επιλογή, η λυχνία LED ανάβει για ένα δευτερόλεπτο.
5. Πατήστε το κουμπί (On/Off) για δοκιμή.
6. Αν η συσκευή STB ανταποκριθεί, πατώντας το κουμπί **OK** βγαίνετε από αυτή τη λειτουργία και η λυχνία LED αναβοσβήνει δύο φορές υποδεικνύοντας την επιτυχή ολοκλήρωση.

Και πάλι, αν περάσουν 10 δευτερόλεπτα χωρίς καμία εντολή, η διαδικασία τερματίζεται. Η λυχνία LED ανάβει για δύο δευτερόλεπτα υποδεικνύοντας τον τερματισμό.

Εκπαίδευση του τηλεχειριστηρίου

Όλα τα κουμπιά εκτός του κουμπιού συσκευών μπορούν να προγραμματιστούν για τον χειρισμό συσκευών που δεν περιλαμβάνονται στην ενσωματωμένη βάση δεδομένων. Σε αυτή την περίπτωση, οι λειτουργίες του επιλεγμένου κουμπιού αντικαθίστανται πλήρως ή εν μέρει με τους νέους κωδικούς.

Για να το κάνετε αυτό, το τηλεχειριστήριο Loewe πρέπει να τοποθετηθεί κοντά στο τηλεχειριστήριο που πρόκειται να αντικαταστήσει έτσι ώστε οι υπέρυθροι πομποδέκτες να βρίσκονται σε οπτική επαφή μεταξύ τους και σε απόσταση 1-5cm.



Η διαδικασία εκπαίδευσης αρχίζει από τη λειτουργία STB/εκπαίδευσης.

- Πρώτα ενεργοποιήστε τη λειτουργία της συσκευής πατώντας το κουμπί (Device) για τρία δευτερόλεπτα.
- Στη συνέχεια πατήστε και κρατήστε πατημένα τα κουμπιά (Device) και 7 για μετάβαση στη λειτουργία αποκωδικοποιητή ή εκπαίδευσης. Η λυχνία LED αναβοσβήνει δύο φορές για επιβεβαίωση της εκτέλεσης.
- Αφού μεταβείτε στη λειτουργία STB, στη συνέχεια πραγματοποιήστε τα ακόλουθα βήματα:
 1. Πατήστε και κρατήστε πατημένα τα κουμπιά (Device) και το κόκκινο κουμπί για πέντε δευτερόλεπτα.
 2. Η λυχνία LED ανάβει δύο φορές για επιβεβαίωση και παραμένει αναμμένη όταν ενεργοποιηθεί η λειτουργία εκπαίδευσης.
 3. Πατήστε το κουμπί στο τηλεχειριστήριο Loewe που πρόκειται να εκπαιδευστεί. Η λυχνία LED αναβοσβήνει μία φορά.
 4. Τώρα πατήστε το επιθυμητό κουμπί στο αρχικό τηλεχειριστήριο.
 5. Η λυχνία LED αναβοσβήνει δύο φορές για επιβεβαίωση και στη συνέχεια παραμένει αναμμένη. Αν συμβεί κάποιο σφάλμα εκπαίδευσης, η λυχνία LED αναβοσβήνει δέκα φορές αλλά τελικά παραμένει αναμμένη.
 6. Αν είναι απαραίτητο, επαναλάβετε τη διαδικασία ή εκπαιδεύστε περισσότερα κουμπιά σύμφωνα με το βήμα 3.
 7. Τέλος, πατήστε το κουμπί (Device) ή περιμένετε περισσότερο από 10 δευτερόλεπτα χωρίς να πατήσετε κανένα κουμπί.

Loewe bild c

Διαγώνιος οθόνης (σε cm / σε ίντσες): 108/43, 81/32
Ανάλυση (σε πίξελ): Ultra HD (3840 x 2160), Full HD (1920 x 1080)
Κατηγορία ενεργειακής απόδοσης EE SDR/HDR: G/G, F/G

Μεγ. κατανάλωση ισχύος σε κατάσταση λειτουργίας σε βατ: 115, 70
Κατανάλωση ισχύος σε κατάσταση αναμονής / κατάσταση αναμονής δικτύου: 0,3 / 0,8
Κατανάλωση ενέργειας SDR/HDR kWh/1000h: 54/82, 28/39

TV

Τραπεζικό διάλυμα, περιστρεφόμενο

Η παράδοση περιλαμβάνει το bild c και το επιτραπέζιο σταντ c σε χρώμο bild c.43: Π* x Υ x ΒΠ x ΣΒ | 97,0 / 110,1 x 6,8 / 48,7
bild c.32: Π* x Υ x ΒΠ x ΣΒ | 72,5 x 96,6 x 7,9 x 48,7
περιστρεφόμενο με το χέρι (+ / - 20°), κρυφός οδηγός καλωδίων



Μοντέλο

■ Γκρι Βασάλτη	43
	32
■ Χρώμιο	floor stand c
■ Γκρι Βασάλτη	floor2ceiling stand
	floor stand universal
■ Μαύρο	wall mount slim 432
	wall mount slim 221
	wall mount universal

Επιλογές τοποθέτησης

Υπάρχουν και άλλες επιλογές τοποθέτησης. Ζητήστε τη συμβουλή του εξειδικευμένου εμπορικού συνεργάτη σας.

Λύση βάσης, περιστρεφόμενη

floor stand c

bild c.43: Π* x Υ x ΒΠ x ΣΒ | 97,0 x 110,1 x 6,8 x 48,7

bild c.32: Π* x Υ x ΒΠ x ΣΒ | 72,5 x 96,6 x 7,9 x 48,7

περιστρεφόμενο με το χέρι (+/- 45°)

καλυμμένος οδηγός καλωδίων

floor2ceiling stand

bild c.43: Π* x Υ x ΒΠ x ΣΒ = 97,0 x 220-290 x 6,8 x 18,5

bild c.32: Π* x Υ x ΒΠ x ΣΒ = 72,5 x 220-290 x 7,9 x 17,3

περιστρεφόμενο με το χέρι (+/- 110°), ρυθμιζόμενο ύψος (220-290 cm),

καλυμμένος οδηγός καλωδίων, απαιτείται wall mount slim 432 ή 221

floor stand universal

bild c.43: Π* x Υ x ΒΠ x ΣΒ = 97,0 x 101,7 x 6,8 x 48,5

περιστρεφόμενο με το χέρι (+/- 40°), καλυμμένος οδηγός καλωδίων

Λύσεις για τον τοίχο

wall mount slim 432

bild c.43: Π* x Υ x ΒΠ x ΣΒ = 97,0 x 58,9 x 6,8 x 9,6

επίπεδη τοποθέτηση

wall mount slim 221

bild c.32: Π* x Υ x ΒΠ x ΣΒ = 72,5 x 45,6 x 7,9 x 8,4

επίπεδη τοποθέτηση

wall mount universal

bild c.43: Π* x Υ x ΒΠ x ΣΒ | 97,0 x 58,9 x 6,8

bild c.32: Π* x Υ x ΒΠ x ΣΒ | 72,5 x 45,6 x 7,9

τοποθέτηση με δυνατότητα κλίσης



Στοιχεία σε cm: Π = πλάτος, Υ = ύψος, ΒΠ = βάθος προϊόντος, ΣΒ = συνολικό βάθος Με την επιφύλαξη τεχνικών τροποποιήσεων και σφαλμάτων.

* Στην περιοχή του πλευρικά τοποθετημένου κλιπ της Loewe, το πλάτος της συσκευής TV μπορεί να αυξηθεί ανάλογα με τον τύπο συσκευής κατά έως και 1 cm.

Τεχνικές πληροφορίες

Loewe bild c

43

32

Εικόνα		
Ανάλυση οθόνης (σε πιξέλ)	Ultra HD (3840 x 2160)	Full HD (1920 x 1080)
Τεχνολογία οθόνης	LCD + E-LED	LCD + E-LED
Διαγώνιος οθόνης (σε cm / ίντσες) / χρόνος αντίδρασης (σε ms)	108 / 43 / 8	81 / 32 / 6,5
Μέγιστη φωτεινότητα (σε cd/m ²) / γωνία θέασης (ο/κ)	>450 / 178°	>350 / 178°
Ultra HD Scaling / Image+ Active / Προσαρμοζόμενη αντίθεση / 24p	● / — / ● / ●	— / — / ● / ●
HDR (HLG / HDR10 / Dolby Vision™) / WCG	● / ● / ● / ●	● / ● / — / ●
Αυτόματη μείωση φωτισμού Video (VBD+) / Αυτόματη μείωση φωτισμού χώρου (OPC)	— / ●	— / ●
Λήψη		
DVB-T2/C/S2 HD ¹ / Multi ATV / Unicable / Dual Channel	● / ● / ● / —	● / ● / ● / —
MPEG / MPEG2 / MPEG4 (H.264) / HEVC (H.265)	● / ● / ● / ●	● / ● / ● / ●
Ραδιόφωνο DVB	●	●
Ήχος		
Ισχύς σε βατ (ημιτονοειδής / μουσική) / Οδηγός (ενεργητικός + παθητικός)	2 x 15 / 2 x 30 / 4	2 x 15 / 2 x 30 / 4
Ακουστική αρχή ηχείων	Speaker box + bass reflex	Speaker box + bass reflex
Magic moment / εκπομπή εμπρός / εκπομπή κάτω	— / ● / —	— / ● / —
Dolby: Audio / Digital / Digital Plus / Atmos / DTS: HD	● / ● / ● / ● / ●	● / ● / ● / ● / ●
Αυτόματη προσαρμογή έντασης ήχου (AVC) / Mimi Defined™	● / —	● / —
Έκχωρηστή ρύθμιση μπάσου και ύψους / Ένταση	7-Band EQ / —	7-Band EQ / —
Ρύθμιση audio out: μεταβλητή / σταθερή / subwoofer	— / ● / ●	— / ● / ●
Χειρισμός		
Loewe os / Home Screen (συμπερ. αγαπημένων)	os7 / ●	os7 / ●
Loewe app / Vivid app / my Loewe app (όλα: Android + iOS)	— / ● / ●	— / ● / ●
Φωνητικός έλεγχος με Alexa skills / Vidaa voice	● / ●	● / ●
Ηλεκτρονικός οδηγός προγράμματος / Αναζήτηση με λέξεις-κλειδιά EPG	● / —	● / —
Mediatext (HbbTV) / Teletext / Αποθήκευση σελίδων	● / ● / 792	● / ● / 792
Γλώσσες μενού / Υποστήριξη βάσει περιεχομένου	● ² / ●	● ² / ●
Φραγή για παιδιά / Αυτόματη απενεργοποίηση / Χρονοδιακόπτης	● / ● / ●	● / ● / ●
Instant Channel Zapping / Λειτουργία γρήγορης έναρξης	— / ●	— / ●
Αριθμός σταθμών στις λίστες καναλιών συμπερ. AV και ραδιοφώνου	10.000	10.000
PIP (AV) ³ / Full PIP / Split screen TV:Teletext	— / — / ●	— / — / ●
Αναβάθμιση λογισμικού (μέσω USB / Internet)	● / ●	● / ●
Hotel Mode (Standard / CEC / IP / RS232)	● / — / — / —	● / — / — / —
Πολυμέσα		
Loewe dr+: Χωρητικότητα αποθήκευσης σε GB / USB Recording / Time shift	— / ● / ●	— / ● / ●
Photo player / Music player / Video player ⁴	● / ● / ●	● / ● / ●
Digital Media Renderer (συμπερ. Ultra HD) / Bluetooth music player	● / ●	● / ●
Διαδικτυακές εφαρμογές / Διαδικτυακοί περιηγητές / Διαδικτυακό ραδιόφωνο ⁵	● / ● / ●	● / ● / ●
YouTube / Amazon prime video / Netflix / Disney+	● / ● / ● / ●	● / ● / ● / ●
Συνδέσεις και διεπαφές		
HDMI 2.0b / HDMI 2.1 ⁶	4 x HDMI 2.1	3 x HDMI 2.1
HDCP 2.2 / HDMI-CEC / ARC / eARC	● / ● / ● / ●	● / ● / ● / ●
USB / Bluetooth / Screen Mirroring (Miracast)	2 (1 x USB 3.0) / ● / ●	2 (1 x USB 3.0) / ● / ●
Σύνδεση δικτύου LAN / Ενσωματωμένο WLAN (WiFi)	● / ●	● / ●
Κοινή διεπαφή / CI Plus (CI+) 1.4 ECP πιστοποιημένο ⁷	1	1
Digital Audio: οπτικό TOSLINK / Mini TOSLINK / ARC / eARC	● / — / ● / ●	● / — / ● / ●
Αναλογική έξοδος audio μεταβλητή / σταθερή (υποδοχή 3.5mm)	— / ●	— / ●
Κλειδαριά Kensington lock (ασφάλεια εναντι κλοπής)	●	●
Ενέργεια		
Αριθμός καταχώρισης EPREL (https://eprel.ec.europa.eu/qr/)	1288779	1387787
Διακόπτης ενεργοποίησης / Τάση δικτύου	— / 220-240V, 50/60 Hz	— / 220-240V, 50/60 Hz
Προσαρμογή στη φωτεινότητα περιβάλλοντος	●	●
WoLAN / WoWLAN / Fast Power On (με αυξημένη κατανάλωση)	● / ● / ●	● / ● / ●
Διαστάσεις		
Βάρος (περίπου) σε kg χωρίς τη λύση τοποθέτησης	12,0	7,3
Βάρος (περίπου) σε kg μαζί με τη συνηθισμένη λύση τοποθέτησης	14,8	10,0
P* x Y x B (περίπου) σε cm χωρίς τη λύση τοποθέτησης (* μαζί με signature flag)	97,0 x 58,9 x 6,8	72,5 x 45,6 x 7,9
P* x Y x B (περίπου) σε cm μαζί με wall mount slim (* μαζί με signature flag)	97,0 x 58,9 x 9,6	72,5 x 45,6 x 8,4
P* x Y x B (περίπου) σε cm μαζί με table stand (* μαζί με signature flag)	97,0 x 63,3 x 25,4	72,5 x 49,8 x 25,4
Βάση στήριξης VESA	300 x 300	100 x 100
Περιεχόμενο συσκευασίας		
Ηχεία	integrated	integrated
Λύση τοποθέτησης	table stand c	table stand c
Τηλεχειριστήριο με μπαταρίες	Loewe remote	Loewe remote
Οδηγίες χρήσης / ηλεκτρικό καλώδιο	● / ● (2 m)	● / ● (2 m)
Προαιρετικά εξαρτήματα		
Επιλογή συνιστώμενων λύσεων τοποθέτησης	floor2ceiling stand floor stand universal floor stand c wall mount slim 432 wall mount universal	floor2ceiling stand floor stand c wall mount slim 221 wall mount universal

i = υπάρχει/εγκατεστημένο h = δεν υπάρχει/δυνατόν

¹ Η λήψη DVB-T2 HD είναι δυνατή σε επιλεγμένες χώρες.

² bs - cs - da - de - et - en - es - fr - hr - is - it - lv - lt - hu - nl - no - pl - pt - ro - sq - sk - sl - sr - fi - sv - el - be - bg - kk - mk - ru - uk - tr - ar

³ AV-PIP δυνατόν μόνο σε συνδυασμό με DVB-T/C/S.

⁴ Μέσω οικιακού δικτύου και USB.

⁵ Συμπερ. λειτουργίες αναζήτησης.

⁶ Λειτουργίες μεταξύ άλλων: enhanced ARC, ALLM, VRR 48-60Hz, 4K@60Hz, 18 Gb/s

⁷ CI Plus (CI+) είναι αντίστροφα συμβατό με CI. Η λειτουργία εξαρτάται από τη διαθεσιμότητα δομοστοιχείων του παρόχου.

Όλα τα προϊόντα και οι επιθυμητές εταιρείες αποτελούν εμπορικά σήματα ή καταχωρημένα εμπορικά σήματα των εκάστοτε κατάνων αυτών. Η χρήση τους δεν συνεπάγεται καμία θετική ή αρνητική γνώμη ή έγκριση από αυτούς. Με την επιφύλαξη τεχνικών τροποποιήσεων, δυνατοτήτων παράδοσης, ασφαλιμάτων και μεταβολών τιμών. Περαιτέρω πληροφορίες υπηρεσιών παρέχονται και υπολογίζονται εξοικονομημένα.

Περιβάλλον

Κατανάλωση ισχύος

Η τηλεόραση διαθέτει παροχή ισχύος με οικολογική κατάσταση αναμονής. Σε κατάσταση αναμονής, η κατανάλωση ισχύος πέφτει σε χαμηλή ισχύ (ανατρέξτε στο κεφάλαιο **Τεχνικά δεδομένα**). Εάν θέλετε να εξοικονομήσετε ακόμη περισσότερη ενέργεια, αποσυνδέστε τη συσκευή από την παροχή ρεύματος. Σημειώστε επίσης ότι τα δεδομένα EPG (Ηλεκτρονικού οδηγού προγράμματος) χάνονται και **δεν είναι δυνατό** να πραγματοποιηθούν πιθανές προγραμματισμένες εγγραφές με χρονοδιακόπτη στην τηλεόραση.

Η τηλεόραση αποκόπεται πλήρως από το ρεύμα μόνο όταν αποσυνδέετε το καλώδιο ρεύματος.

Η ισχύς που καταναλώνεται από την τηλεόραση κατά τη διάρκεια της λειτουργίας εξαρτάται από τις ρυθμίσεις συστήματος. Για την επίτευξη των τιμών που προσδιορίζονται στα τεχνικά δεδομένα, είναι απαραίτητο να απενεργοποιηθεί η λειτουργία ενεργοποίησης μέσω δικτύου "Wake-on-LAN". Αν ενεργοποιήσετε αυτή τη λειτουργία, η ετήσια κατανάλωση ενέργειας δεν θα αυξηθεί περισσότερο από 20%.

Αν ενεργοποιήσετε την αυτόματη προσαρμογή φωτεινότητας, η εικόνα της τηλεόρασης θα προσαρμόζεται στη φωτεινότητα του περιβάλλοντος. Έτσι μειώνεται η κατανάλωση ισχύος της τηλεόρασης.

Αυτόματο σβήσιμο

Αν η τηλεόραση δεν λειτουργήσει για 4 ώρες (ρύθμιση έντασης ήχου, αλλαγή προγράμματος, κ.τ.λ.) η τηλεόραση εκτελεί αυτόματη μετάβαση σε κατάσταση αναμονής για εξοικονόμηση ενέργειας. Εμφανίζεται μια προτροπή τερματισμού της διαδικασίας για το σβήσιμο ένα λεπτό πριν από τη λήξη των 4 ωρών.

Απόρριψη

Έχετε επιλέξει ένα πολύτιμο και ανθεκτικό προϊόν.

Συσκευασία και χαρτόνια

Ο εμπορικός σας αντιπρόσωπος μπορεί να αναλάβει πρόθυμα την απόρριψη της συσκευασίας για χάρη σας. Αν απορρίψετε τη συσκευασία ιδιωτικά, απορρίψτε τη συσκευασία σε κατάλληλα σημεία απόρριψης και σύμφωνα με τους κανονισμούς σχετικά με την απόρριψη. Τοποθετήστε χαρτόνι και χαρτί σε κάδους απορριμμένων χαρτιών, μεμβράνες και πολυστυρένιο σε συλλογή ανακυκλώσιμων αποβλήτων.

Η τηλεόραση



Το προϊόν σας της Loewe έχει κατασκευαστεί με ποιοτικά υλικά και εξαρτήματα που είναι ανακυκλώσιμα και μπορούν να χρησιμοποιηθούν ξανά.

Αυτό το σύμβολο σημαίνει πως ο ηλεκτρικός και ηλεκτρονικός εξοπλισμός, περιλ. των καλωδίων, πρέπει να απορρίπτονται ξεχωριστά από τα οικιακά απόβλητα κατά το τέλος της διάρκειας ζωής τους.

Μπορείτε να επιστρέψετε την παλιά σας τηλεόραση δωρεάν σε προσδιορισμένα κέντρα ανακύκλωσης, ή στον εμπορικό σας αντιπρόσωπο, αν αγοράσετε παρόμοια νέα συσκευή.

Επιπρόσθετες λεπτομέρειες σχετικά με τις επιστροφές (ακόμα και για χώρες εκτός ΕΕ) είναι διαθέσιμες επίσης από την τοπική σας κυβέρνηση. Αυτές συμβάλλουν σημαντικά στην προστασία του περιβάλλοντός μας.

Οι μπαταρίες



Οι αυθεντικές μπαταρίες δεν περιέχουν επιβλαβείς ουσίες όπως κάδμιο, μόλυβδο ή υδράργυρο.

Οι χρησιμοποιημένες μπαταρίες δεν θα πρέπει να απορρίπτονται με τα οικιακά απόβλητα. Απορρίψτε τις χρησιμοποιημένες μπαταρίες δωρεάν στα δοχεία συλλογής που βρίσκονται στον εμπορικό σας αντιπρόσωπο ή σε δημόσια σημεία συλλογής.

Άδειες



Dolby, Dolby Vision, Dolby Atmos, Dolby Audio, and the double-D symbol are registered trademarks of Dolby Laboratories Licensing Corporation. Manufactured under license from Dolby Laboratories.

Confidential unpublished works. Copyright © 2012-2020 Dolby Laboratories. All rights reserved.



For DTS patents, see <http://patents.dts.com>. Manufactured under license from DTS, Inc. (for companies headquartered in the U.S./Japan/Taiwan) or under license from DTS Licensing Limited (for all other companies). DTS, DTS-HD, and the DTS-HD logo are registered trademarks or trademarks of DTS, Inc. in the United States and other countries. © 2020 DTS, Inc. ALL RIGHTS RESERVED.



The Bluetooth® word mark and logos are registered trademarks of Bluetooth SIG Inc. and any use of such marks by Loewe Technology GmbH takes place under license. Other trademarks and trade names are those of their respective owners.

Αυτή η τηλεόραση περιέχει λογισμικό που βασίζεται εν μέρει στην εργασία του ομίλου Independent JPEG.

Αυτό το προϊόν περιέχει λογισμικό που έχει αναπτυχθεί από το OpenSSL Project για χρήση στο kit εργαλείων OpenSSL (<http://www.openssl.org/>).

Αυτό το λογισμικό παρέχεται από το OpenSSL project "ως έχει" με αποποίηση οποιασδήποτε ρητής ή σιωπηρής εγγύησης, περιλαμβανομένων, ενδεικτικά αλλά όχι περιοριστικά, των σιωπηρών εγγυήσεων εμπορευσιμότητας και καταλληλότητας για συγκεκριμένο σκοπό. Το έργο OpenSSL ή οι συνεισφέροντες σε αυτό δεν φέρουν ευθύνη σε καμία περίπτωση για οποιοδήποτε άμεσες, έμμεσες, θετικές, ειδικές, παραδειγματικές ή αποθετικές ζημιές (περιλαμβανόμενες, ενδεικτικά και όχι περιοριστικά, την προμήθεια υποκατάστατων αγαθών ή υπηρεσιών, απώλεια χρήσης, δεδομένων, ή κερδών, ή διακοπή εργασιών) ανεξαρτήτως τρόπου πρόκλησής των και με καμία εκδοχή ευθύνης, είτε αντικειμενική, είτε εξ'αδικοπραξίας (περιλαμβανόμενες αμέλεια ή άλλη) προκύπτουσα κατά οποιονδήποτε τρόπο από τη χρήση αυτού του λογισμικού, ακόμα και αν παρέχεται ενημέρωση για την πιθανότητα εν λόγω ζημιών.

Αυτό το προϊόν περιλαμβάνει λογισμικό κρυπτογράφησης που γράφτηκε από τον Eric Young (eay@cryptsoft.com).

Αυτό το προϊόν περιλαμβάνει λογισμικό που γράφτηκε από τον Tim Hudson (tjh@cryptsoft.com).

Αυτό το προϊόν περιέχει λογισμικό που αναπτύχθηκε από τρίτους ή / και λογισμικό που υπόκειται σε Γενική Άδεια Δημόσιας Χρήσης GNU (GPL) ή/και Ελάσσονα Γενική Άδεια Δημόσιας Χρήσης GNU (LGPL). Μπορείτε να μεταβιβάσετε και τροποποιήσετε σύμφωνα με την Έκδοση 2 της Γενικής Άδειας Δημόσιας Χρήσης GNU ή, προαιρετικά, κάθε μεταγενέστερη έκδοση που κυκλοφορεί από το Free Software Foundation.

Η κυκλοφορία αυτού του προγράμματος από την Loewe λαβαίνει χώρα ΧΩΡΙΣ ΟΠΟΙΑΔΗΠΟΤΕ ΕΓΓΥΗΣΗ ΣΗ Ή ΥΠΟΣΤΗΡΙΞΗ, ιδιαίτερα μάλιστα χωρίς σιωπηρή εγγύηση αναφορικά με την ΩΡΙΜΟΤΗΤΑ ΤΗΣ ΑΓΟΡΑΣ ή τη ΧΡΗΣΙΜΟΤΗΤΑ ΓΙΑ ΣΥΓΚΕΚΡΙΜΕΝΟ ΣΚΟΠΟ. Μπορείτε να βρείτε λεπτομέρειες στη Γενική Άδεια Δημόσιας Χρήσης GNU. Μπορείτε να αποκτήσετε το λογισμικό μέσω του τμήματος εξυπηρέτησης πελατών της Loewe.

Η λήψη της Γενικής Άδειας Δημόσιας Χρήσης GNU είναι δυνατή από τον ιστότοπο:

<http://www.gnu.org/licenses/>.

Τεχνικές πληροφορίες

Σημειώσεις σχετικά με την οθόνη LCD

Η τηλεόραση με οθόνη LCD που αγοράσατε πληροί τις πιο αυστηρές ποιοτικές απαιτήσεις και έχει επιθεωρηθεί ως προς τα σφάλματα πίζελ.

Παρά την ενδελεχή φροντίδα κατά την κατασκευή της οθόνης, για τεχνικούς λόγους δεν είναι δυνατό να παρασχεθεί εγγύηση 100% απουσίας ελαττωμάτων υποπίξελ.

Πρέπει να γίνει κατανοητό πως τα ελαττώματα αυτού του είδους, εφόσον παραμένουν εντός των ορίων που προσδιορίζονται από το πρότυπο (ISO 9241-307, κλάση σφαλμάτων II), δεν μπορεί να θεωρηθούν ως σφάλμα συσκευής με τους όρους της εγγύησης.

Αποφεύγετε την προβολή στατικών εικόνων για παρατεταμένο χρονικό διάστημα. Μπορεί να προκύψουν σφάλματα μόνιμου ειδώλου.

Πληροφορίες σχετικά με συνδεδεμένους σκληρούς δίσκους USB

Εάν το σετ τηλεόρασης αποσυνδεθεί από την παροχή ρεύματος κατά τη λειτουργία ή διακοπεί η παροχή ρεύματος (π.χ. λόγω διακοπής ρεύματος), μπορεί να προκληθεί ζημιά στο σύστημα αρχείων του σκληρού δίσκου και να χαθούν οι καταγεγραμμένες εκπομπές. Πότε μην αποσυνδέετε τη συσκευή αποθήκευσης USB από το σετ τηλεόρασης κατά τη διαδικασία αντιγραφής. Συνιστούμε να ρυθμίσετε την τηλεόραση σε λειτουργία αναμονής, πριν την αποσυνδέσετε από την παροχή ρεύματος.

Η Loewe δεν φέρει ευθύνη για την απώλεια δεδομένων από τον ενσωματωμένο σκληρό δίσκο της τηλεόρασης. Για την αποφυγή απώλειας δεδομένων, συστήνουμε να αντιγράψετε σημαντικές εγγραφές σε εξωτερικό μέσο αποθήκευσης.

Ενημέρωση λογισμικού

Οι τρέχουσες εκδόσεις λογισμικού μπορούν να ληφθούν από τον ιστότοπο της Loewe (βλ. Παρακάτω) και να εγκατασταθούν στην τηλεόραση χρησιμοποιώντας ένα στικ USB.

Αν η τηλεόραση συνδεθεί στο ίντερνετ, μπορεί να ενημερώνεται απευθείας μέσω ίντερνετ.

Για περισσότερες πληροφορίες σχετικά με την ενημέρωση λογισμικού, ανατρέξτε στο εγχειρίδιο χρήστη, λήψη του οποίου μπορείτε να πραγματοποιήσετε από τον ιστότοπο της Loewe.

Συμβατότητα

Η εξ αρχής και μόνιμη λειτουργία των συσκευών Loewe με όλα τα συνδεδεμένα περιφερειακά δεν είναι εγγυημένη.\

Εφαρμογές

Σαρώστε τον παρακάτω κώδικα QR με το τηλέφωνό σας και κατεβάστε τη συστηνόμενη εφαρμογή.



Η πύλη "my Loewe" είναι το σημείο εισαγωγής στον κόσμο της Loewe και σας παρέχει πρόσβαση σε όλα τα εγχειρίδια χρήστη για τα προϊόντα σας Loewe.

Δήλωση Συμμόρφωσης / Κατασκευαστή



Διά του παρόντος, η Loewe Technology GmbH δηλώνει πως αυτό το προϊόν πληροί τις ουσιώδεις απαιτήσεις και άλλες σχετικές

διατάξεις της Οδηγίας 2014/53/EE και κάθε ισχύουσας οδηγίας EE.

Στο εύρος συχνότητας 5150 ως 5350 MHz, αυτή τη τηλεόραση περιορίζεται για χρήση σε εσωτερικούς χώρους στις ακόλουθες χώρες: Αυστρία, Βέλγιο, Βουλγαρία, Γαλλία, Γερμανία, Δανία, Ελλάδα, Εσθονία, Ηνωμένο Βασίλειο, Ιταλία, Ιρλανδία, Κροατία, Κύπρος, Λετονία, Λιθουανία, Λουξεμβούργο, Μάλτα, Ουγγαρία, Ολλανδία, Πορτογαλία, Πολωνία, Ρουμανία, Σλοβενία, Σλοβακία, Σουηδία, Τσεχία, Φινλανδία.

Μπορείτε να βρείτε την πλήρη δήλωση συμμόρφωσης στην επιλογή προϊόντος στον ιστότοπο:

www.loewe.tv/int/support

WLAN – Ισχύς/εύρος συχνότητας:
<100 mW στα 2400-2483,5 MHz και 5150-5725 MHz

Bluetooth – Ισχύς/εύρος συχνότητας:
<10 mW στα 2,4 GHz

Εκτύπωση

Loewe Technology GmbH,
Industriestraße 11
D-96317 Kronach
www.loewe.tv

© Loewe Technology GmbH, Kronach

Οι πληροφορίες σε αυτό το έγγραφο υπόκεινται σε αλλαγή χωρίς προειδοποίηση και δεν συνιστούν οποιαδήποτε υποχρέωση από μέρους της Loewe Technology GmbH.

Με την επιφύλαξη όλων των δικαιωμάτων περιλαμβανομένων των δικαιωμάτων μετάφρασης, τεχνικών τροποποιήσεων και σφαλμάτων.

السلامة / التحذيرات

لسلامتك ولتجنب تلف وحدتك، يرجى قراءة تعليمات السلامة الواردة أدناه واتباعها بدقة.

المفتاح

يشير هذا الرمز إلى المخاطر الناجمة عن ارتفاع الفولطية.

يهدف هذا الرمز إلى تنبيه المستخدم إلى مخاطر أخرى محددة.

يشير هذا الرمز إلى الأخطار الناجمة عن نشوب حريق.

يشير هذا الرمز إلى الأخطار الناجمة عن وجود حواف حادة.

لا تقم بفك اللوحة الخلفية للجهاز

تحذيرة: عند فتح أو فك اللوحة الخلفية، هناك خطر حدوث صدمة كهربائية وإصابات خطيرة بسبب ارتفاع الفولطية.

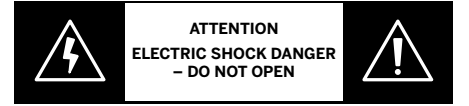

لا تقم أبدًا بفتح اللوحة الخلفية بنفسك. اترك أعمال الإصلاح والصيانة لجهاز التلفزيون خاصتك لفني الصيانة المؤهلين والمعتمدين.

يرجى الاتصال بالموزع في منطقتك أو مركز خدمة العملاء التابع لنا.

الاستخدام المقصود والظروف البيئية

جهاز التلفزيون هذا مصمم حصريًا لاستقبال إشارات الصوت والصورة وتشغيلها.

جهاز التلفزيون هذا مناسب للبيئات الجافة (غرف المعيشة والمكاتب). يجب عدم وضع الجهاز في غرف بها مستوى عالٍ من الرطوبة (مثل الحمام والساونات) أو في الأماكن المفتوحة.

تؤدي الرطوبة العالية وتركيز الغبار بمستويات عالية إلى تسرب الطاقة في الجهاز. وقد يؤدي ذلك إلى وقوع إصابات وإلحاق الضرر بالجهاز بسبب التوترات الكهربائية أو نشوب حريق.

وإذا نقلت الجهاز من بيئة باردة إلى بيئة دافئة، اتركه لمدة ساعة تقريبًا بسبب تكون التكثيف.

لا تضع كائنات مملوءة بالسوائل فوق الجهاز. احرم الجهاز من قطرات ورذاذ المياه.

يجب إبعاد الشموع وألسنة اللهب المكشوفة الأخرى عن الجهاز في جميع الأوقات لمنع خطر نشوب الحريق.

تتوافق المواد المستخدمة في هذا الجهاز مع جميع المتطلبات التنظيمية. ومع ذلك، لا يمكن استبعاد هجرة المواد. لذا، نقترح منع حدوث تلامس مباشر بين الطعام وجهاز التلفزيون.

درجة الحرارة المحيطة: 5 - 35 درجة مئوية
الرطوبة النسبية (بدون تكثف): 20 - 80%
ضغط الهواء: 800 - 1114 هكتوباسكال
(0 - 2000 م فوق الصفر القياسي)

النقل

قد تؤدي المناولة غير السليمة للجهاز أثناء النقل إلى تلف الشاشة وحدوث إصابات.

تتكون الشاشة من زجاج أو بلاستيك وقد تنكسر إذا لم يتم مناولتها بشكل صحيح.

لذا يلزم الاستعانة بشخصين على الأقل لنقل الجهاز. يتم نقل الجهاز في وضع رأسي فقط.

يجب عدم تطبيق أي ضغط على الزجاج أو البلاستيك أثناء نقل الجهاز.

ترد الطريقة الصحيحة لإزالة التغليف عن الجهاز في دليل التشغيل 1.

لتجنب إتلاف الهيكل الميكانيكي لجهاز التلفزيون والحامل الأرضي، قم بفك جهاز التلفزيون من قاعدته وحرك الجزأين بشكل منفصل. عند إعداد جهاز التلفزيون في مكانه الجديد، يلزم الاستعانة بشخصين على الأقل لإعادة تجميعه.

كابل التيار الكهربائي / الإمداد بالطاقة

افصل سلك الطاقة على الفور من مقبس التيار الكهربائي إذا لاحظت شيئًا غير عادي، أو إذا حدثت أعطال متكررة في الوحدة.

قد يؤدي تطبيق فولطية غير صحيحة إلى تلف الجهاز.

يجب توصيل هذا الجهاز بمصدر للتيار الكهربائي بالجهد والتردد الموضحين على لوحة التصنيف. وباستخدام الكابل المرفق.

يجب أن يكون قابس التيار الكهربائي لجهاز التلفزيون في مكان يسهل الوصول إليه، وذلك كي تتمكن من فصل الجهاز عن مصدر التيار الكهربائي في أي وقت.

عند سحب قابس التيار الكهربائي إلى الخارج، لا تسحب الكابل. بل اسحب مقبب القابس. قد تتلف الكابلات الموجودة في قابس التيار الكهربائي وقد تتسبب في قصر الدائرة عند توصيلها بمصدر التيار الكهربائي مرة أخرى.

قد يؤدي كابل التيار الكهربائي الذي يحتوي على عزل تالف إلى حدوث صدمة كهربائية وقد ينتسب في نشوب حريق. لا تستخدم كابل تالف أبدًا.

إذا كنت تستخدم مقببًا متعددًا محمولًا لتوصيل جهاز التلفزيون فلا تقم بتوصيل العديد من المقابس المتعددة بصورة متتالية.

دوران الهواء وارتفاع درجة الحرارة

يتطلب جهاز التلفزيون -شأنه في ذلك شأن أي جهاز إلكتروني- وجود الهواء لتبريده. وإذا تم إعاقة دوران الهواء، فقد يؤدي ذلك إلى نشوب حريق.

لذا يجب أن تظل فتحات التهوية الموجودة على اللوحة الخلفية للجهاز غير مسدودة. يرجى عدم تغطية الجهاز.

التثبيت على الحائط: اترك مسافة لا تقل عن 10 سم حول الجهاز على الجانبين وفي الأعلى والأسفل.
قدم الحامل / الطاولة: اترك مسافة لا تقل عن 10 سم على جانبي الجهاز وأعلى.



الأجسام الغريبة

قد يؤدي وجود أجسام غريبة داخل الجهاز إلى قصر الدائرة ونشوب حريق.

هناك ثمة خطر في حدوث إصابات وأضرار مادية.

لذا يحظر مرور أجزاء معدنية أو إبر أو مشابك الورق أو سوائل أو شمع أو ما شابه عبر فتحات التهوية الموجودة باللوحة الخلفية إلى داخل الجهاز.

في حالة مرور شيء ما إلى داخل الجهاز، اسحب قابس التيار الكهربائي على الفور وأبلغ قسم خدمة العملاء ليتم فحص الجهاز.

التركيب

قد يسفط جهاز التلفزيون مسببًا إصابة شخصية خطيرة أو الوفاة. يمكن تفادي العديد من الإصابات. خاصة تلك التي قد تلحق بالأطفال من خلال اتخاذ احتياطات بسيطة مثل:

- استخدام الحوايات أو الحوامل وطرق التركيب الموصى بها من قبل الجهة المصنعة لجهاز التلفزيون.

- استخدم دائمًا قطع الأثاث التي يمكنها تحمل التلفزيون بأمان.

- تأكد دائمًا من أن التلفزيون ليس بارئًا على حافة قطعة الأثاث التي تحمله.

- أبلغ الأطفال بالأخطار التي يمكن أن تلحق بهم نتيجة التسلسل على قطعة الأثاث الحاملة للتلفزيون من أجل الوصول إليه أو إلى جهاز التحكم عن بُعد الخاص به.

- احرص دائمًا على توجيه الأسلاك والكابلات المتصلة بالتلفزيون حتى لا يتم التعثر فيها أو سحبها أو الإمساك بها.

- يمنع وضع جهاز تلفاز على مكان غير ثابت.

- يمنع وضع التلفزيون على قطعة أثاث طويلة (كالخزانات أو المكتبات) دون تثبيت قطعة الأثاث والتلفزيون بعناية مناسبة.

- يمنع وضع التلفزيون على قماش أو مادة أخرى بين الجهاز وقطعة الأثاث التي تحمله.

- يمنع وضع الأشياء التي قد تعري الأطفال بالتسلق عليها كالألعاب وأجهزة التحكم عن بعد. على التلفزيون أو الأثاث الموضوع عليه التلفزيون.

بحسب من الكم ريغوتو نوي زفل تال ريزخت دنع هالغ أقدورال تاطا ي تال س فرب مازتل ال

استخدم ملحقات Loewe مع أجهزة تلفزيون Loewe. نوصي بشدة باستخدام حلول إعداد Loewe الأصلية.

راجع التعليمات المتعلقة بتركيب حلول الإعداد الممكنة! يتم تضمين الوثائق المقابلة مع كل منتج من منتجات Loewe.

مقدمة

نشكركم شكراً جزيلاً لاختيار تلفزيون Loewe ووضع ثقتك بنا.

ولا يعني اختيار Loewe أنك اخترت تلفزيوناً حديثاً ومبتكراً وحسب. بل أيضاً تلفزيون ذو تصميم خالد وصور حادة وصوت رائع للاستمتاع بالأفلام والموسيقى وكذلك التشغيل الحدسي من خلال وحدة التحكم عن بعد أو الهاتف الذكي أو كمبيوتر لوحي.

باختصار: العلامة التجارية Loewe ترمز إلى الترفيه المنزلي الأمثل.

نرجو لكم السعادة مع الترفيه المنزلي المتميز من Loewe ويسعدنا أن تنضموا لعائلتنا.

من أجل استخدام آمن وخالي من الأخطاء للجهاز، يرجى قبل تشغيله مراجعة فصل السلامة / التحذيرات في الصفحة التالية.

جدول المحتويات

مقدمة	55
مواصفات التسليم	55
الوثائق	55
موضع لوحة التصنيف	55
السلامة / التحذيرات	54
رسم تفصيلي لأزرار وحدة التحكم عن بعد	56
مواضع التوصيلات ووظائفها	59
إعداد وحدة التحكم عن بعد	58
إدخال البطاريات أو استبدالها	58
توصيل جهاز التلفزيون	58
توصيل الهوائيات	58
توصيل جهاز خارجي	58
عبر كابل HDMI	58
التوصيل بنظام الصوت	61
عبر HDMI eARC	61
التوصيل بنظام الصوت	61
عبر كابل صوت ضوئي	61
التوصيل بنظام الصوت	61
عبر كابل صوت تناظري	61
التوصيل بمصدر التيار الكهربائي	61
بدء التشغيل - الخطوات الأولى	61
القائمة الرئيسية	60
دليل البرامج الإلكترونية - EPG	63
البيانات الفنية	62
البيئة	64
التخلص	64
التراخيص	64
المعلومات الفنية	66
المطابقة / إعلان الشركة المصنعة	66
علامة الناشر	66

مواصفات التسليم

- التلفزيون
- تعليمات التحميل
- وحدة التدوير
- لوحة قاعدة حامل الطاولة
- صندوق خارجي:
- وحدة تحكم عن بعد ببطاريتين قلوويتين من نوع AAA
- كابل التيار الكهربائي
- دليل المستخدم (هذه الوثيقة)
- تعليمات تركيب حامل الطاولة
- مسامير لتركيب حل الإعداد
- مجموعة أدوات لتركيب حل الإعداد

الوثائق

يحتوي هذا الجزء من دليل التشغيل على معلومات أساسية. ويتم تشغيل الجهاز وإعداده من خلال اتباع دليل التشغيل الحدسي بعد تشغيل الجهاز لأول مرة.

ويمكن تنزيل كتيب المستخدم المفصل الذي يشرح وظائف وميزات جهاز Loewe الجديد في هيئة إلكترونية من موقع Loewe على الويب.

يرجى ملاحظة أن دليل المستخدم المفصل قد لا يكون متاحاً فور طرح المنتج في السوق.

يتم تحديث كتيب المستخدم بصورة منتظمة.

يرجى البحث على دليل مستخدم مفصل هنا:



www.loewe.tv/int/support

تجد هناك أيضاً إجابات للأسئلة الشائعة.

موضع لوحة التصنيف

يوجد ملصق برقم الطراز وجهد التشغيل على الجزء الخلفي من جهاز التلفزيون.

رسم تفصيلي لأزرار وحدة التحكم عن بعد

بناءً على التطبيق (تلفزيون/ فيديو/ صوت/ صور/ تطبيقات) والوظيفة (على سبيل المثال dr+, EPG, Teletext, HbbTV إلى آخره). قد تختلف وظيفة المفتاح عن الوظيفة الموصوفة هنا.

- ① ميكروفون
- ② كتم الصوت / تشغيل الصوت.
- ③ استدعاء وضع التلفزيون.
- ④ اضغط مع الاستمرار للتحديث إلى المساعد الصوتي.
- ⑤ تشغيل / إيقاف تشغيل دليل البرامج الإلكتروني.
- ⑥ الضغط لفترة قصيرة: تشغيل / إيقاف مؤقت للوسائط أو بدء / إيقاف مؤقت / استمرار تسجيل البرامج ليتم مشاهدتها بعد البث المباشر.
الضغط لفترة أطول: يعرض أزرار التحكم للوسائط المضاءة.
- ⑦ استدعاء قائمة المصادر.
- ⑧ الخروج من القائمة / التطبيق المعروض.
- ⑨ زيادة مستوى الصوت.
- ⑩ عندما تكون غير مضاءة: قم باستدعاء قائمة القنوات.
عندما تكون مضاءة: تشغيل / إيقاف مؤقت للوسائط أو بدء / إيقاف مؤقت / استمرار تسجيل البرامج ليتم مشاهدتها بعد البث المباشر.
في القائمة: زر OK (تأكيد الاختيار).
- ⑪ عندما تكون غير مضاءة: تحرك يسارًا في القائمة أو ابدأ / توقف مؤقتًا / استمر في تسجيل البرامج ليتم مشاهدتها بعد البث المباشر.
عندما تكون مضاءة: تخطى للخلف
- ⑫ عندما تكون غير مضاءة: تحرك للأسفل في القائمة أو افتح قائمة البحث.
عندما تكون مضاءة: توقف / انه تسجيل البرامج (عد إلى الصور الحية).
- ⑬ خفض مستوى الصوت.
- ⑭ أزرار الألوان - تنفذ الوظيفة المقابلة في ذلك الوقت.
- ⑮ الوصول إلى الوسائط والفيديو عند الطلب.
- ⑯ يشغل جهاز التلفزيون أو يتحول إلى وضع الاستعداد.
- ⑰ اضغط لفترة قصيرة أثناء تشغيل جهاز التلفزيون: سيتم إيقاف تشغيل جهاز التلفزيون وكل الأجهزة المتمتعة بميزة التحكم الإلكتروني للمستهلك المتصلة بمنافذ HDMI وتتحول إلى وضع الاستعداد (استعداد النظام).
- ⑱ مفتاح الجهاز: يتيح لك هذا الزر التحكم في الأجهزة الأخرى بجهاز التحكم عن بعد من Loewe.
- ⑲ تحديد القنوات بأزرار رقمية مباشرة.
- ⑳ تشغيل / إيقاف تشغيل Teletext / MediaText.
- ㉑ الضغط لفترة قصيرة: استدعاء إعدادات النظام.
- ㉒ الضغط لفترة أطول: يقترن جهاز التحكم عن بعد بالتلفزيون عبر البلوتوث.
- ㉓ استدعاء القائمة الرئيسية.
- ㉔ الرجوع خطوة / مستوى في القائمة. أثناء مشاهدة التلفزيون. انتقل إلى القناة التي شاهدتها سابقًا.....
- ㉕ القناة التالية.
- ㉖ عندما تكون غير مضاءة: تحرك لأعلى في القائمة.
أثناء مشاهدة التلفزيون. اضغط لاستدعاء المعلومات التفصيلية المتعلقة بالبث.
عندما تكون مضاءة: تفتح قائمة التسجيل.
- ㉗ عندما تكون غير مضاءة: تحرك يمينًا في القائمة أو أوقف تشغيل تسجيل البرامج بصورة مؤقتة وافتح عناصر التحكم في نظام تسجيل البرامج.
عندما تكون مضاءة: تخطى إلى الأمام
- ㉘ القناة السابقة.

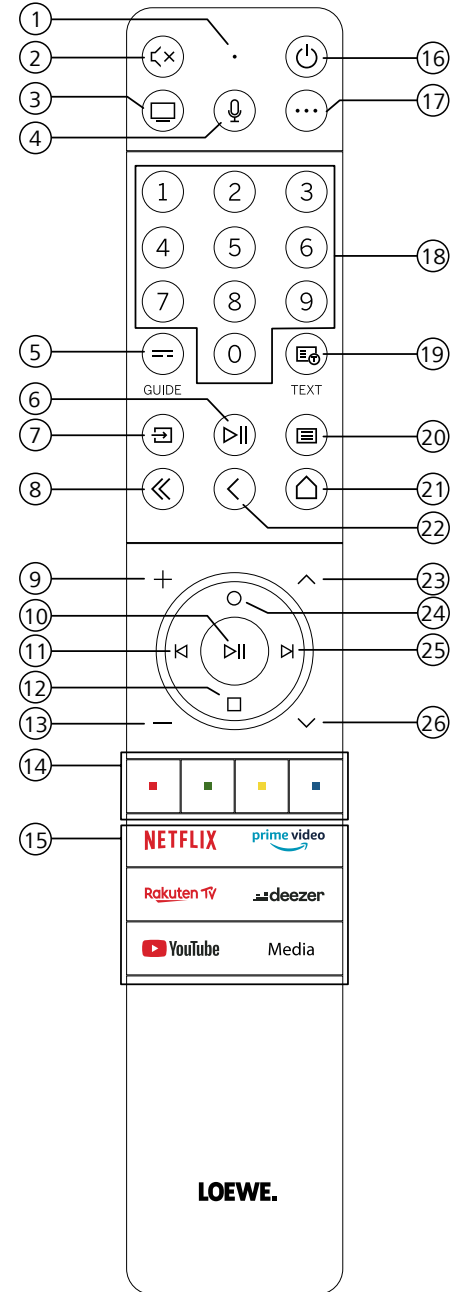

ملاحظة: قد تختلف وظيفة المفتاح وفقًا لإصدار البرنامج أو الجهاز.

التنظيف والعناية / المواد الكيميائية

افصل التليفزيون عن وصلات التيار الكهربائي قبل التنظيف!



قد تؤدي الأضرار التي تسببها المواد الكيميائية إلى تأثيرات ضارة ونشوب حريق.



يحظر تعريض الجهاز أو ملحقاته لمواد كيميائية قاسية (مثل المواد المسببة للتآكل) كالكافوريات أو الأحماض!

قم فقط بتنظيف جهاز التليفزيون والشاشة الأمامية ووحدة التحكم عن بعد بقطعة قماش رطبة وناعمة ونظيفة ومحيدة اللون. دون أي عوامل تنظيف قاسية!

تم تغطية لوحة مكبر الصوت لجهاز التليفزيون بنسيج. قم بتنظيف السطح بانتظام باستخدام الفرشاة الناعمة المرفقة!

بالنسبة للملونات أو البقع:

بلل قطعة قماش ناعمة ومحيدة اللون بمحلول منظف أو منظف تجاري متاح لإزالة البقع وافرك البقع برفق! يمكنك أيضًا معالجة البقعة مباشرة باستخدام بخاخ مزيل للبقع الجافة (قم بإزالة الغبار).

لا تبلل قماش التغطية بمحلول منظف أو مزيل للبقع مباشرةً (خطر تكوّن بقع دائرية)! تجنب استخدام مواد مذيبة لتنظيف القماش!

اقرأ تعليمات الشركة المصنعة عند استخدام مزيل البقع!

عند تنظيف ألواح مكبرات الصوت التي تعرضت للنيكوتين، يزداد خطر تكوّن بقع دائرية.

الإشراف

لا تدع الأطفال مع جهاز التليفزيون دون إشراف أشخاص بالغين عليهم ولا تسمح لهم باللعب في المنطقة المتاخمة له!



فقد يتعرض الجهاز للطرق أو تحريكه أو سحبه من فوق سطح الحامل وتم إصابة الأشخاص.

لا تترك جهاز التليفزيون بدون مراقبة عند إيقاف تشغيله!

مستوى الصوت

قد يؤدي ارتفاع مستوى الصوت إلى الإضرار بحاسة السمع. تجنب مستويات الصوت العالية للغاية، خاصةً لفترات طويلة من الوقت وعند استخدام سماعات الرأس!

**العواصف الرعدية**

قد تؤدي الارتفاعات المفاجئة في التيار الكهربائي بسبب صواعق البرق إلى إتلاف الجهاز عبر نظام الهوائي وعبر مصدر التيار الكهربائي.

أثناء العواصف الرعدية، اسحب قابس التيار الكهربائي وكل كابلات الهوائي المتصلة من جهاز التليفزيون!

وإذا قمت بتوصيل كابل شبكة بمنفذ LAN، فقم بفضله أيضًا!

حتى في حالة الغياب الطويل، يجب فصل قابس التيار الكهربائي وجميع كابلات الهوائي المتصلة عن جهاز التليفزيون.

ويجب اتباع وضع الاستخدام المعتاد لجهاز التليفزيون. إذ يتم تشغيل الجهاز في وضع أفقي ومستقيم فقط (A). ويمكن أن يصل الميل إلى 10 درجات بحد أقصى لتثبيت الجهاز على الحائط (B). يحظر تشغيل جهاز التليفزيون في اتجاه عمودي (C) أو أفقي (D) أو فوقي على السقف (E).

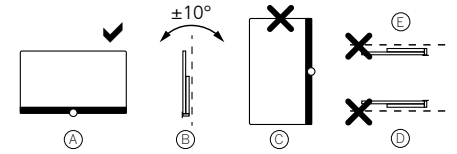

ضع الجهاز في مكان لا يتعرض فيه لأشعة الشمس المباشرة والحرارة الصادرة عن المشعات!

عند استخدام ملحقات مأخوذة من جهات تصنيع خارجية، يرجى التأكد من إمكانية ضبط جهاز التليفزيون بسهولة على حلول الإعداد الخاصة به.

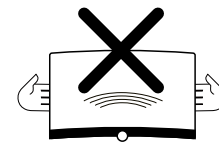

عند ضبط جهاز التليفزيون، تأكد من أن الضغط المطبق على إطار الجهاز ليس كبيرًا جدًا، إذ يزداد خطر التلف في الشاشات الكبيرة.

يتطلب تثبيت جهاز التليفزيون على حامل وفقًا لمعايير VESA استخدامًا إلزاميًا لبراغي مهايئ VESA من Loewe. وإلا فقد يحدث تلف في جهاز التليفزيون.

يجب تثبيت جهاز التليفزيون ببراغي مهايئ VESA من Loewe وأن تكون عزم دوران يساوي 4 نيوتن متر تقريبًا. ويمكنك الحصول عليها من موزع Loewe (يمكنك العثور على مزيد من المعلومات في كتيب المستخدم المتاح عبر الإنترنت).

تأكد من عدم سقوط مواد التغليف في أيدي الأطفال بعد إخراج جهاز التليفزيون من عبوته وإعداده.

يرجى أيضًا مراجعة تعليمات التخلص من العبوات والكروتون (راجع فصل البيئة / التخلص / التراخيص).

إعداد وحدة التحكم عن بعد

إزالة غلاف حماية البطاريات

تشتمل وحدة التحكم عن بعد على بطريتين. ولجعلهما جاهزين للاستخدام، قم بإزالة الغلاف البلاستيكي كما هو موضح أدناه.

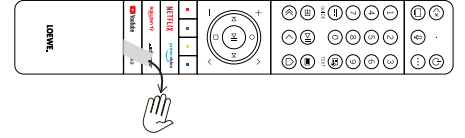

إدخال البطاريات أو استبدالها

اضغط على غطاء حجيرة البطاريات الموجود في الجزء العلوي من وحدة التحكم عن بعد ثم حركه لفتحه.

استخدم فقط خلايا دقيقة مانعة للتسرب من نوع LR 03 (AAA) بحيث يكون أحد القطبين مصنوع من الزنك والآخر من ثاني أكسيد المنغنيز. لا تستخدم أنواعًا مختلفة من البطاريات ولا تضع بطارية قديمة مع أخرى جديدة.

تأكد من وضع البطاريات بعيدًا عن متناول الأطفال. ويحظر أيضًا تعريض البطاريات المستخدمة لحرارة زائدة، بما في ذلك أشعة الشمس أو النار أو ما شابه!

ملاحظة: يُشار إلى موضع البطاريات في حجيرة البطارية (في اتجاهين متعاكسين). لاحظ القطبية الصحيحة لـ + و - عند إدخال البطاريات. لا تسترشد بعلامات البطارية (الزئيركات). بل استعن بالرسم التوضيحي الموجود أسفل حجيرة البطاريات.

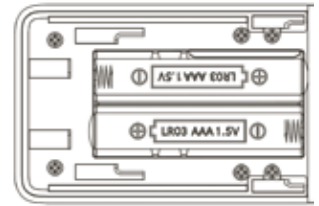

تخلص من البطاريات المستعملة بطريقة صديقة للبيئة (راجع فصل المعلومات القانونية / البيئية).

ادفع الغطاء مرة أخرى بعد إدخال البطاريات.

توصيل جهاز التلفزيون

قبل إجراء أي توصيلات بأجهزة خارجية، تأكد من فصل كل من جهاز التلفزيون والجهاز الخارجي عن مصدر الطاقة.

موصلات التلفزيون مخفية تحت الغطاء الخلفي. قم بإزالة الغطاء الخلفي و قم بتوصيل الكابلات كما هو موضح في الرسوم التوضيحية أدناه.

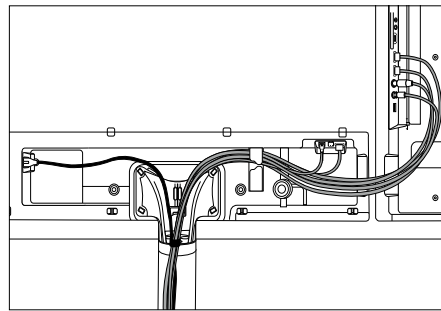
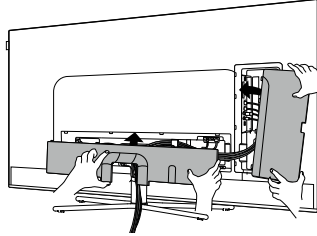

وعند الانتهاء من توصيل الأجهزة الخارجية بالتلفزيون، أعد وضع الغطاء الخلفي.

توصيل الهوائيات

أرضي / كابل تناظري / هوائي HD/DVB-T/T2

قم بتوصيل كابل الهوائي أو نظام تلفزيون الكابل أو هوائي الغرفة بمقبس تلفزيون ANT.

إذا رغبت في استخدام كابلات تناظرية / توصيل DVB-C وهوائي DVB-T معًا، فاستخدم مفتاح هوائي خارجي (متوفر لدى الموزع في منطقتك).

هوائي القمر الصناعي HD DVB-S/Sr

قم بتوصيل كابل توصيل من LNB إلى مقبس ANT SAT الموجود في جهاز التلفزيون.

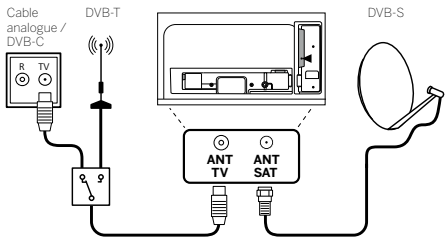

HDMI توصيل جهاز خارجي عبر كابل

تسمح توصيلات HDMI (واجهة الوسائط المتعددة عالية الدقة) بنقل إشارات الفيديو والصوت الرقمية من المشغل (مشغل DVD أو مشغل Blu-ray أو كاميرا الفيديو أو جهاز فك تشفير التلفزيون) عبر كابل واحد.

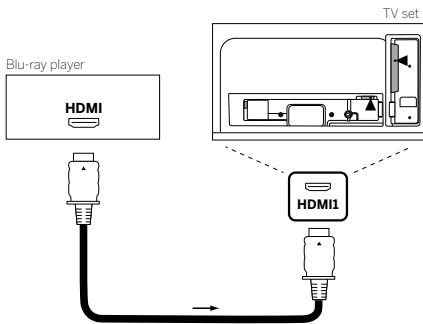

قم بتوصيل الجهاز عن طريق كابل HDMI بموصل من النوع A (غير مرفق) بأحد مقابس HDMI الموجودة في جهاز التلفزيون. للاستمتاع بجميع إمكانيات التلفزيون، استخدم كابل مكتوب عليه "Premium High-Speed HDMI Cable" أو أفضل منه.

مواقع التوصيلات ووظائفها.

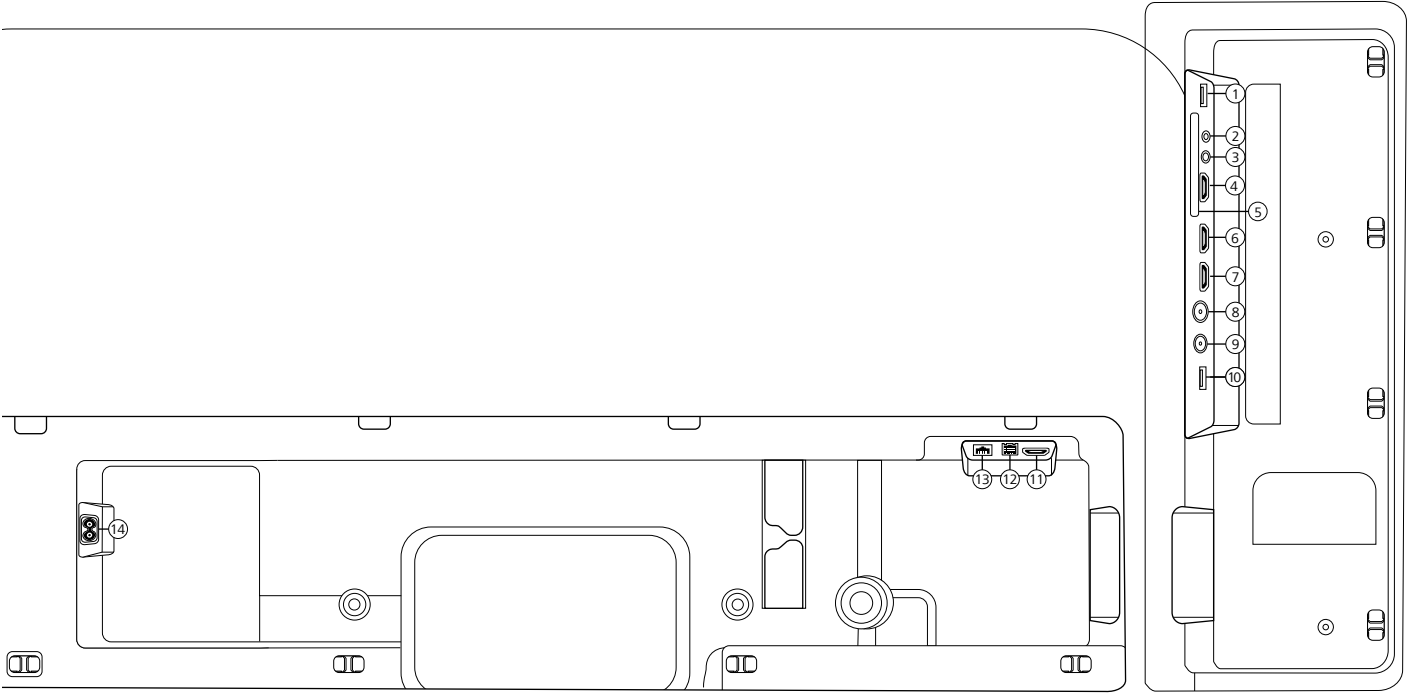

٨ **ANT TV** - أرضي / كابل تناظري / DVB-T//

٢ HD/T
IEC مقبس - ٧٥ أوم / ٥ فولت / ٨٠ مللي أمبير

٩ **ANT SAT** - هوائي القمر الصناعي

HD DVB-S/Sr
F مقبس - ٧٥ أوم / ١٣/١٨ فولت / ٥٠٠ مللي أمبير

١٠ **عدد ٢ USB** - ٢.٠ USB اتصال

USB نوع USB - A - ٢.٠ (يحد أقصى ٥٠٠ مللي أمبير)

١١ **HDMI** - ٤ HDMI دخل ٤

HDMI - دخل فيديو/ دخل صوت رقمي

١٢ **توسلينك** - خرج صوت

توسلينك (رقمي)

١٣ **LAN** - اتصال الشبكة

٤٥-RJ - إيثرنت / إيثرنت سريع

١٤ **AC IN** - اتصال التيار الكهربائي

مقبس التيار الكهربائي - ٢٢٠-٢٤٠ فولت - ٥٠ / ٦٠ هرتز

١ **USB** - اتصال USB

USB نوع USB - A - ٣.٠ (يحد أقصى ١٠٠٠ مللي أمبير)

٢ **خرج صوت** - خرج صوت

مقبس ٣.٥ ملم (تناظري) يسار/ يمين

٣ **الخدمات**

٤ **HDMI** - ١ HDMI دخل ١

HDMI - دخل فيديو/ دخل صوت رقمي

٥ **واجهة مشتركة CI-** فتحة (قياسية ١.٤ V)

٦ **HDMI** - ٢ HDMI مدخل ٢

(مع قناة محسنة لإرجاع الصوت)

HDMI - دخل فيديو رقمي / دخل / خرج صوت رقمي

٧ **HDMI** - ٣ HDMI مدخل ٣

HDMI - دخل فيديو رقمي / دخل صوت رقمي

الخطوة الثالثة - تحديد الدولة

حدد الدولة التي سيتم فيها استخدام جهاز التلفزيون. وسيُمكن هذا الإجراء التلفزيون من تثبيت الوظائف المثلى للبلد المحدد.



الخطوة الرابعة - الشروط والأحكام

اقرأ جميع المعلومات المقدمة حول الشروط والأحكام! وإذا اخترت إلغاء التعليم داخل بعض أو كل مربعات الاختيار، فسيتم إيقاف تشغيل بعض أو كل الميزات الذكية. ولكن يمكنك تغيير هذه الإعدادات لاحقًا في قائمة [Support].

تابع إلى الخطوة التالية بتحديد [OK].



الخطوة الخامسة - تسجيل الدخول إلى حساب VIDAA

خطوة اختيارية، إذا رغبت في تخطي هذه الخطوة فاضغط على زر السهم الأيمن.

قم بتسجيل الدخول إلى حساب VIDAA الموجود أو أنشئ حسابًا جديدًا.

يوفر حساب VIDAA أفضل ميزات التلفزيون الذكي ويبقيه محدثًا دائمًا.



الخطوة السادسة - تحديد مصدر الدخل

حدد أحد المدخلات الممكنة كمصدر افتراضي.



إذا حددت التلفزيون كمصدر افتراضي فسيُتوفر لديك خيار ضبط القنوات.

حدد أحد الخيارات التي ترغب في استخدامها لضبط القنوات: [Satellite], [Antenna], [Cable].

حدد خيارات الضبط المرغوب فيها وابدأ الضبط.

القائمة الرئيسية



القائمة الرئيسية هي صفحة عامة مركزية عن ميزات جهاز التلفزيون خاصتك. ومن هذه القائمة، يمكنك البحث عن المحتوى أو إدارة مصادر الدخل أو إدخال إعدادات النظام.

يمكنك الدخول إلى القائمة الرئيسية عن طريق الضغط على زر (Home) (Home).

1. القائمة العلوية (بحث، مدخلات، إعدادات النظام، الملف الشخصي)

🔍 بحث - يسمح بالبحث عن التطبيقات باستخدام كلمات مفتاحية.

📺 المصادر - يحدد أو يعيد تسمية مصدر الدخل. يمكنك الوصول إلى أجهزة متصلة محليًا (مثل AV, HDMI, USB).

⚙️ إعدادات النظام - يفتح قائمة تهيئة التلفزيون على سبيل المثال. مع إعدادات للصورة أو الصوت أو الشبكة.

👤 معلومات الملف الشخصي - يسمح لك بتسجيل الدخول إلى حساب VIDAA خاصتك.

• يتم عرض الوقت في أعلى يمين الشاشة.

2. قائمة التوصيات

يحتوي هذا الصف على قائمة بالتوصيات للتطبيق المحدد حاليًا. وتظهر قائمة التوصيات هذه لبعض التطبيقات فقط.

3. قائمة التطبيقات

يحتوي هذا الصف على قائمة بالتطبيقات المفضلة. تتوفر مكتبة بجميع التطبيقات المثبتة من خلال الوصول إلى لوحة 'My Apps' في الصف نفسه.

إضافة تطبيقات إلى القائمة الرئيسية:

• أدخل مكتبة التطبيقات عن طريق الوصول إلى لوحة 'My Apps'.

• في المكتبة، حدد التطبيق الذي ترغب في إضافته إلى القائمة الرئيسية.

• اضغط على [Sort] (زر الإعدادات). حدد الخيار [Sort] وأكد الاختيار من خلال الضغط على OK.

• يمكنك الآن تحريك لوحة التطبيق في القائمة باستخدام الأسهم الموجودة في وحدة التحكم عن بُعد.

• انقل لوحة التطبيق إلى موضع جديد في الصف العلوي من التطبيقات وأكد الموضع الجديد بالضغط على OK.

4. الصفوف الإضافية

تم تخصيص صفوف إضافية للتوصيات المأخوذة من التطبيقات المثبتة.

بدء التشغيل - الخطوات الأولى

قبل تشغيل التلفزيون لأول مرة، تأكد من إكمال توصيل أجهزةك الخارجية وأن التلفزيون متصل بمصدر الطاقة.

1. اضغط على زر (استعداد) بوحدة التحكم عن بُعد لتشغيل جهاز التلفزيون.
 2. سيتم الترحيب بك من قبل معالج التثبيت، والذي سوف يساعدك في إعداد جهاز التلفزيون في بضع خطوات بسيطة.
- للتنقل داخل معالج التثبيت:
- استخدم أزرار الأسهم لتحديد العنصر المطلوب.
 - اضغط على زر OK (موافق) لتأكيد العنصر المختار.
 - اضغط على الزر (←) للرجوع خطوة واحدة.

الخطوة الأولى - تحديد اللغة



الخطوة الثانية - الاتصال بالإنترنت

خطوة اختيارية. إذا رغبت في تخطي هذه الخطوة فاضغط على زر السهم الأيمن.

إذا قمت بتوصيل التلفزيون بالشبكة المنزلية باستخدام كبل إيثرنت وكانتتهيئة الشبكة لديك تسمح بتشغيل بروتوكول تهيئة المضيف الديناميكي، فسيتم توصيل الجهاز تلقائيًا بالإنترنت.

أو بدلاً من ذلك، يمكنك استخدام اتصال Wi-Fi. ولكن يتعين عليك أولاً تحديد الشبكة من قائمة الشبكات المتاحة، وسيطلب منك بعد ذلك إدخال كلمة مرور Wi-Fi الخاصة بك. ويمكنك القيام بذلك باستخدام لوحة المفاتيح الظاهرة على الشاشة.



التوصيل بنظام الصوت عبر كابل صوت تناظري

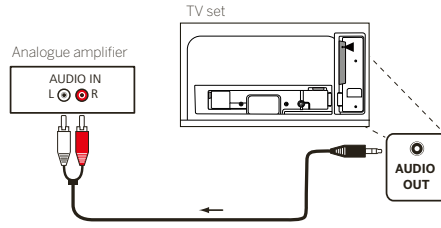

استخدم كابل مهائلي استريو مقبس / صَفْر لتوصيل خرج الصوت AUDIO OUT بدخل الصوت التناظري لنظام الصوت.

التوصيل بإمدادات التيار الكهربائي

قم بتوصيل جهاز التلفزيون بمقبس للتيار الكهربائي بقدرة ٢٢٠-٢٤٠ فولت.

قم بتوصيل كابل التيار الكهربائي بموصل التيار الكهربائي (AC IN) الموجود في التلفزيون وقم بتوجيه الكابل خارج التلفزيون كما هو موضح في الصورة أدناه.

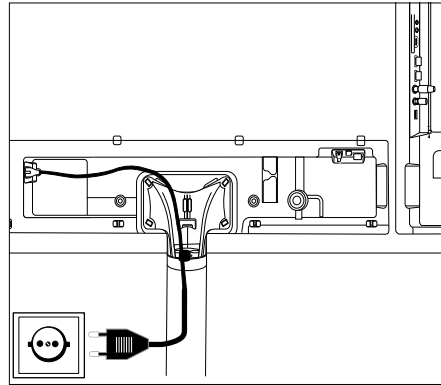

قم بتوصيل قابس التيار الكهربائي لكابل التيار الكهربائي بمأخذ الطاقة.

التوصيل بنظام الصوت عبر HDMI eARC

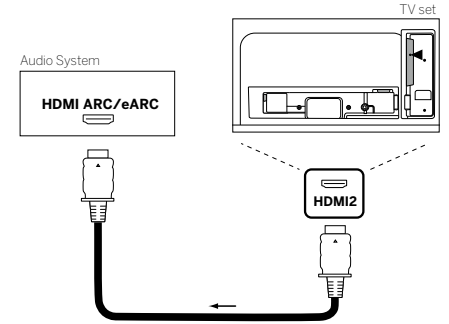

استخدم كبل HDMI (غير مرفق) لتوصيل مقبس HDMI ARC الموجود في جهاز التلفزيون بمقبس HDMI ARC / eARC لنظام الصوت أو مكبر الصوت. يوصى باستخدام كابل مكتوب عليه "Ultra High-Speed HDMI Cable" بموصل من النوع A.

تم تصميم كابلات HDMI فائقة السرعة لتدعم ميزة eARC الجديدة فضلاً عن أوضاع الفيديو عالية الدقة. كما تدعم كابلات HDMI القياسية التي تشمل اتصال إيثرنت وكابلات HDMI ذات السرعات العالية التي تشمل اتصال إيثرنت ميزة eARC أيضًا.

التوصيل بنظام الصوت عبر كابل صوت ضوئي

وقبل إجراء هذا التوصيل، تأكد من إزالة أغطية الحماية البلاستيكية عن موصلات الكابلات.

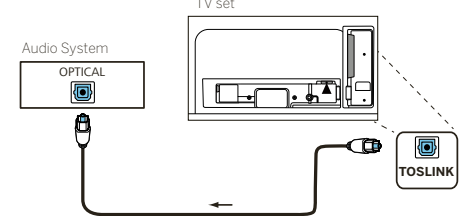

قم بتوصيل خرج الصوت الموجود في جهاز التلفزيون المكتوب عليه TOSLINK بدخل الصوت الرقمي لنظام الصوت.

Loewe bild c

الحد الأقصى لسحب الطاقة في وضع التشغيل بوحدة الواط: 115, 70
استهلاك الطاقة في وضع الاستعداد/ وضع استعداد الشبكة: 0,3 / 0,8
استهلاك الطاقة SDR/HDR كيلواط ساعة/ ساعة: 28/39, 54/82

مقاس الشاشة (بوحدة سم / بوصة): 81/32, 108/43
درجة نقاء الشاشة (بوحدة بيكسل): HD فائق (2160 x 3840), HD كامل (1080 x 1920)
فئة كفاءة الطاقة للائحة الأوروبية G/G: HDR / SDR, F/G

التلفزيون

جهاز التركيب على الطاولة، قابلة للدوران

تشتمل التجهيزات الموردة على سبيل المثال لا الحصر على bild c وحامل طاولة للموديل c من الكروم
bild c.43: عرض* ارتفاع / 97,0 / 63,0 عمق المنتج / 6,8 العمق الإجمالي 25,8
bild c.32: عرض* ارتفاع / 72,5 / 49,4 عمق المنتج / 7,9 العمق الإجمالي 25,8
قابل للتدوير يدويًا (+ / - 20 درجة)، مجرى كابلات مخفي



الطرز

43	رمادي بارت
32	كروم
floor stand c	رمادي بارت
floor2ceiling stand	كروم
floor stand universal	رمادي بارت
wall mount slim 432	أسود
wall mount slim 221	كروم
wall mount universal	رمادي بارت

حلول التركيب

تتاح خيارات أخرى. يسر شريكك المتخصص أن يقدم لك المشورة.

جهاز التركيب على الحامل، قابلة للتدوير

floor stand c
bild c.43: عرض* ارتفاع x عمق المنتج x العمق الإجمالي = 48,7 x 6,8 x 110,1 x 97,0
bild c.32: عرض* ارتفاع x عمق المنتج x العمق الإجمالي = 48,7 x 7,9 x 96,6 x 72,5
قابل للتدوير يدويًا (+ / - 45 درجة)
مجري كابلات مخفي

floor2ceiling
bild c.43: عرض* ارتفاع x عمق المنتج x العمق الإجمالي = 18,5 x 6,8 x 220-290 x 97,0
bild c.32: عرض* ارتفاع x عمق المنتج x العمق الإجمالي = 17,3 x 7,9 x 220-290 x 72,5
قابل للتدوير يدويًا (+ / - 45 درجة)، قابل لضبط الارتفاع (220-290 سم)،
مجري كابلات مخفي. يلزم توفر حامل حائطي نحيف 432 أو 221

floor stand universal
bild c.43: عرض* ارتفاع x عمق المنتج x العمق الإجمالي = 48,5 x 6,8 x 101,7 x 97,0
قابل للتدوير يدويًا (+ / - 40 درجة)، مجري كابلات مخفي

حلول التثبيت على الحائط

wall mount slim 432
bild c.43: عرض* ارتفاع x عمق المنتج x العمق الإجمالي = 9,6 x 6,8 x 58,9 x 97,0
تركيب مسطح
wall mount slim 221
bild c.32: عرض* ارتفاع x عمق المنتج x العمق الإجمالي = 8,4 x 7,9 x 45,6 x 72,5
تركيب مسطح

wall mount universal
bild c.43: عرض* ارتفاع x عمق المنتج x العمق الإجمالي = 6,8 x 58,9 x 97,0
bild c.32: عرض* ارتفاع x عمق المنتج x العمق الإجمالي = 7,9 x 45,6 x 72,5
تركيب قابل للإمالة

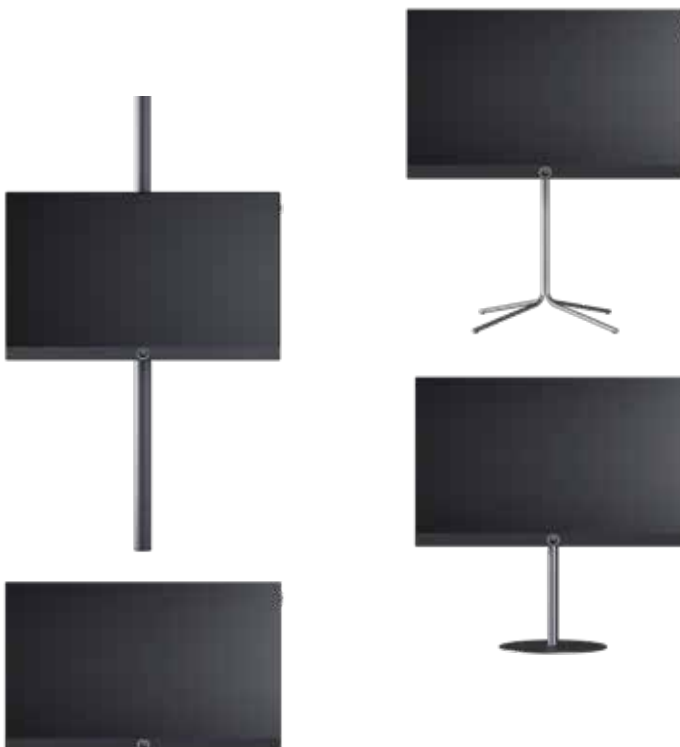

البيانات بوحدة سم: B = العرض، H = الارتفاع، TP = عمق المنتج، TG = العمق الإجمالي. البيانات الفنية محفوظة والأخطاء واردة.
* حسب نوع الجهاز، يمكن أن يزداد عرض جهاز التلفزيون بمقدار يصل إلى 1 سم في نطاق مشابه Loewe المثبتة في الجانب.

دليل البرامج الإلكتروني - EPG

يرمز EPG إلى دليل البرامج الإلكتروني، وهو يزودك بتفاصيل عن البرنامج الظاهر على الشاشة، ومع النظام، كما هو الحال مع دليل البرامج المطبوع. يمكنك التعرف على البرنامج الحالي، بالإضافة إلى ذلك، يمكنك حفظ البرامج وبرمجة التسجيلات.

لفتح / إغلاق EPG، اضغط على (EPG).



ملاحظة:

- يتوفر دليل EPG لمحطات DVB فقط.
- في المرة الأولى التي تستخدم فيها دليل EPG، سيظهر معالج لإرشادك خلال الإعدادات المسبقة الأساسية.
- وبناءً على عدد المحطات المختارة لدليل EPG، قد يستغرق الأمر بعض الوقت حتى يتم عرض معلومات البرنامج.

تشغيل دليل EPG

يوجد في العمود الأيسر قائمة بالمحطات الواردة بقائمة المصدر / المحطة المختارة (مثل DVB-C، القائمة الشخصية).

↖ / ↗: التمرير في قائمة المحطات صفحة تلو الأخرى.

الأسهم لأعلى / لأسفل: التمرير في قائمة المحطات.

الأسهم لليسار / لليمين: التمرير عبر البرامج.

في قائمة المحطات، يتم تمييز البرامج قيد التشغيل بحقول ذات لون فاتح. يشير الخط العمودي الأبيض إلى الوقت الحالي في البرنامج قيد التشغيل.

OK: سيتم استدعاء معلومات مفصلة عن البرنامج المحدد.

الزر الأحمر: يفتح شاشة الجدول الزمني.

الزر الأخضر: يعرض قائمة، حيث يمكنك تعيين ألوان لمحتوى معين (على سبيل المثال، أخبار، أفلام، رياضة). استخدم الأسهم والزر OK لتظليل نوع المحتوى المرغوب فيه بلون معين. اخرج من هذه القائمة بالضغط على الزر الأخضر. تم الآن تمييز البرامج التي تنتمي إلى الفئات التي حددها بألوان معينة في دليل البرامج.

الزر الأصفر: يعرض قائمة البرامج لليوم السابق.

الزر الأزرق: يعرض قائمة البرامج لليوم التالي.

نظرة عامة على البرنامج

استخدم الأسهم لتحديد المحطة المطلوبة في قائمة المحطات.

اضغط على OK لفترة قصيرة لتأكيد الاختيار.

يعرض حينئذ البرنامج الحالي للمحطة المختارة في النافذة اليسرى العلوية.

تسجيل البرامج عبر EPG

يمكنك الآن برمجة تسجيلات المؤقت للبرامج التلفزيونية باستخدام دليل EPG.

اضغط على زر OK لعرض معلومات مفصلة عن البرنامج المحدد.

حدد الخيار [سجل] واضغط على زر OK.

راجع بيانات المؤقت وقم بتحديثها إذا لزم الأمر (مثل الدليل، البداية، النهاية، نوع التسجيل).

في دليل EPG يوضع رمز التسجيل خلف عنوان البرنامج.

حفظ البرامج عبر دليل EPG

يمكنك الآن حفظ البرامج التي لم تبدأ بعد. بالنسبة للبرامج المحفوظة، سيسألك جهاز التلفزيون عند بداية تشغيل البرنامج عما إذا كان يتعين عليه تغيير القناة وفقاً لذلك أو التشغيل من وضع الاستعداد.

حدد البرنامج المطلوب من خلال الأسهم.

اضغط على زر OK لعرض معلومات مفصلة عن البرنامج المحدد.

حدد الخيار [Reminder] واضغط على زر OK.

في دليل EPG يوضع رمز الحفظ خلف عنوان البرنامج.

برمجة جهاز التحكم عن بعد لجهاز (Set Top Box) (STB)

لديك إمكانية برمجة جهاز التحكم عن بعد للاستخدام مع أجهزة استقبال معينة. كل ما عليك فعله هو إدخال رمز رقمي مكون من ثلاثة أرقام.

يمكنك العثور على قائمة بجميع الأجهزة المتاحة وأكوادها في دليل المستخدم عبر الإنترنت.

استكمل كما يلي:

• أولاً، قم بتنشيط وضع الجهاز بالضغط

على زر (الجهاز) لمدة ثلاث ثوانٍ.

• ثم اضغط مع الاستمرار على زر (الجهاز) وزر (7) للدخول إلى Set Top Box أو وضع Learn (التعلم). سيومض مؤشر LED مرتين لتأكيد التنفيذ.

• في وضع STB، قم بتنفيذ الخطوات التالية:

1. للبرمجة اضغط مع الاستمرار على زر (الجهاز) وزر OK (موافق) لمدة خمس ثوانٍ.

2. يومض مؤشر LED الصوتي مرتين.

3. الآن أدخل الرمز.

4. يومض مؤشر LED للصوت مرة واحدة للتأكيد.

5. اضغط على زر (تشغيل/إيقاف) للاختبار.

6. إذا استجاب Set Top Box يؤدي الضغط

على زر OK (موافق) إلى إتمام العملية.

ويومض مؤشر LED مرتين للتأكيد. خلاف

ذلك تابع مرة أخرى من الخطوة 3.

إذا تم إدخال كود غير صحيح يضيء مؤشر LED لمدة

ثانيتين للإشارة إلى الخطأ. يظل الوضع الحالي نشطاً.

إذا لم تضغط على أي زر لمدة عشر ثوانٍ بعد إدخال الكود تنتهي العملية تلقائياً. يضيء مؤشر LED الصوتي لمدة ثانيتين بعد ذلك للإشارة إلى الإنهاء.

بحث تلقائي

يمكن أيضاً البحث عن الجهاز الذي تريده في القائمة. للقيام بذلك، تابع ما يلي:

1. اضغط مع الاستمرار على زر (الجهاز) وزر OK (موافق) لمدة 5 ثوانٍ.
 2. يضيء مؤشر LED مرتين للتأكيد.
 3. انتقل لأعلى أو لأسفل باستخدام لوحة التحكم لتحديد جهاز في القائمة.
 4. عند تحديده، سيضيء مؤشر LED لمدة ثانية واحدة.
 5. اضغط على زر (تشغيل/إيقاف) للاختبار.
 6. إذا استجاب STB، فسيؤدي الضغط على زر OK إلى الخروج من هذا الوضع وسيومض مؤشر LED مرتين للإشارة إلى النجاح.
- مرة أخرى، بعد 10 ثوانٍ من عدم وجود إدخال، ستنتهي العملية. سيضيء مؤشر LED لمدة ثانيتين للإشارة إلى الإنهاء.

تعليم جهاز التحكم عن بعد

يمكن تدريب جميع الأزرار باستثناء زر الجهاز لتشغيل الأجهزة التي لم يتم تضمينها في قاعدة البيانات المتكاملة. يتم بعد ذلك الكتابة فوق وظائف الزر المحدد كلياً أو جزئياً بالرموز الجديدة. للقيام بذلك، يجب وضع جهاز التحكم عن بعد Loewe مع جهاز التحكم عن بعد ليتم استبداله بحيث تكون نوافذ الأشعة تحت الحمراء في خط الرؤية مع بعضها البعض على مسافة 1-5 سم.



تبدأ عملية التعلم في STB / وضع التعلم.

- أولاً، قم بتنشيط وضع الجهاز بالضغط على زر (الجهاز) لمدة ثلاث ثوانٍ.
- ثم اضغط مع الاستمرار على زر (الجهاز) وزر (7) للدخول إلى Set Top Box أو وضع التعلم. سيومض مؤشر LED مرتين لتأكيد التنفيذ.
- في وضع STB، قم بتنفيذ الخطوات التالية:
 1. اضغط مع الاستمرار على زر (الجهاز) وزر الأحمر لمدة خمس ثوانٍ.
 2. يضيء مؤشر LED مرتين للتأكيد ويظل مضاءً عند تنشيط وظيفة التعلم.
 3. اضغط على الزر الموجود على جهاز التحكم عن بعد Loewe الذي سينمى تعلمه. يومض المصباح مرة واحدة.
 4. الآن اضغط على الزر المطلوب في جهاز التحكم عن بعد الأصلي.
 5. يومض مؤشر LED مرتين للتأكيد ثم يظل مضاءً. في حالة حدوث خطأ في التعلم، يومض مؤشر LED عشر مرات ولكنه يظل مضاءً بعد ذلك.
 6. إذا لزم الأمر، كرر الإجراء أو تعرف على المزيد من الأزرار وفقاً للخطوة 3.
 7. أخيراً، اضغط على زر (الجهاز) أو انتظر أكثر من عشر ثوانٍ دون الضغط على أي زر.

بيئة التشغيل

استهلاك الطاقة

جهاز التلفزيون مزود بمصدر إمداد بالطاقة صديق للبيئة. في وضع الاستعداد، ينخفض معدل استهلاك الطاقة إلى طاقة منخفضة (راجع فصل البيانات الفنية). إذا كنت تريد توفير المزيد من الطاقة، فافصل الجهاز عن وصلات التيار الكهربائي. يرجى أيضًا ملاحظة أن دليل البرامج الإلكتروني مفقود وربما لا يتمكن جهاز التلفزيون من تنفيذ تسجيلات المؤقت المبرمجة.

يتم فقط فصل جهاز التلفزيون تمامًا عن مصدر التيار الكهربائي عند فصل كابل التيار الكهربائي.

تعتمد الطاقة التي يستهلكها جهاز التلفزيون أثناء التشغيل على الإعداد المعين في إعدادات النظام. لتحقيق القيم المحددة في البيانات الفنية، من الضروري إلغاء تنشيط وظيفة "Wake-on-LAN". وإذا قمت بتنشيط هذه الوظيفة، فلن يزيد المعدل السنوي لاستهلاك الطاقة عن 2.1٪.

أما إذا قمت بتنشيط ميزة التعتيم التلقائي، فستكتيف صورة التلفزيون مع السطوع المحيط. وهذا سيقبل من استهلاك الطاقة.

التراخيص



Dolby, Dolby Vision, Dolby Atmos, Dolby Audio, and the double-D symbol are registered trademarks of Dolby Laboratories Licensing Corporation. Manufactured under license from Dolby Laboratories.

Confidential unpublished works. Copyright © 2012-2020 Dolby Laboratories. All rights reserved.



For DTS patents, see <http://patents.dts.com>. Manufactured under license from DTS, Inc. (for companies headquartered in the U.S./Japan/Taiwan) or under license from DTS Licensing Limited (for all other companies). DTS, DTS-HD, and the DTS-HD logo are registered trademarks or trademarks of DTS, Inc. in the United States and other countries. © 2020 DTS, Inc. ALL RIGHTS RESERVED.



The Bluetooth® word mark and logos are registered trademarks of Bluetooth SIG Inc. and any use of such marks by Loewe Technology GmbH takes place under license. Other trademarks and trade names are those of their respective owners.

الإغلاق التلقائي

إذا لم يتم تشغيل التلفزيون لمدة 4 ساعات (ضبط مستوى الصوت وتغيير البرنامج وما إلى ذلك)، فسيتحول التلفزيون تلقائيًا إلى وضع الاستعداد لتوفير الطاقة. ويظهر تنبيه لإنهاء عملية الإغلاق هذه قبل دقيقة واحدة من انتهاء مهلة الـ 4 ساعات.

التخلص من الجهاز

لقد اخترت منتجًا عالي الجودة ومتمين للغاية.

التغليف والورق المقوى

سوف يساعد الوكيل المختص بالتخلص من مواد التعبئة بدلاً منك. وإذا رغبت في التخلص من مواد التعبئة بنفسك فتخلص منها في النفايات المصنفة ووفقًا للوائح التخلص المحلية. تخلص من الورق المقوى والورق في نفايات الورق والرقائق المعدنية والبوليسترين في مجموعة النفايات القابلة لإعادة التدوير.

الجهاز

منتج Loewe خاصتك مصنوع من مواد ومكونات عالية الجودة قابلة لإعادة التدوير والاستخدام.

يشير هذا الرمز إلى أن المعدات الكهربائية والإلكترونية، بما في ذلك الكابلات، يجب التخلص منها بشكل منفصل عن النفايات المنزلية في نهاية عمرها التشغيلي.

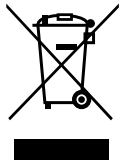

كما يمكنك إعادة الجهاز القديم مجانًا إلى مراكز إعادة التدوير المخصصة، أو الوكيل المعتمد إذا اشترت جهازًا جديدًا مشابهًا.

تتوفر معلومات إضافية حول المترجمات (حتى بالنسبة للدول غير الأعضاء في الاتحاد الأوروبي) من حكومتك المحلية. فهم يقدمون مساهمات مهمة في حماية بيئتنا.

البطاريات

لا تحتوي البطاريات الأصلية للمعدات على مواد ضارة مثل الكاديوم أو الرصاص أو الزئبق.



يجب عدم التخلص من البطاريات المستعملة مع النفايات المنزلية. تخلص من البطاريات المستعملة مجانًا في حاويات التجميع المعدة لهذا الغرض لدى الموزع أو في نقاط تجميع عامة.

يشتمل هذا المنتج على برنامج تم تطويره بواسطة جهات خارجية و / أو برنامج يخضع لرخصة جنو العمومية (GPL) و / أو رخصة جنو العمومية الصغرى (LGPL). ويمكنك تمرير هذه البرامج وتعديلها وفقًا للإصدار 2 من رخصة جنو العمومية أو اختياريًا مع كل إصدار لاحق تنشره مؤسسة البرمجيات الحرة.

ويتم نشر هذا البرنامج من قبل Loewe بدون أي ضمانات أو دعم، لا سيما أي ضمانات ضمنية فيما يتعلق بتوضيح السوق أو قابلية الاستخدام لغرض معين. تتوفر المزيد من التفاصيل في رخصة جنو العمومية. ويمكنك الحصول على البرنامج عبر قسم خدمة عملاء في Loewe.

ويمكنك تنزيل رخصة جنو العمومية من: <http://www.gnu.org/licenses/>.

يحتوي هذا الجهاز على برنامج يعتمد جزئيًا على عمل مجموعة JPEG المستقلة.

يحتوي هذا المنتج على برنامج تم تطويره من قبل مشروع OpenSSL لاستخدامه في مجموعة أدوات OpenSSL (<http://www.openssl.org>).

وقد تم تقديم هذا البرنامج من خلال مشروع OpenSSL "في حالته الفاتحة". وقد تم رفض أي ضمانات صريحة أو ضمنية، بما في ذلك الضمانات الضمنية الخاصة بالتسويق والملاءمة لغرض معين. ولا يمكن اعتبار مشروع OpenSSL أو المساهمين فيه مسؤولون بأي حال من الأحوال عن أي أضرار مباشرة أو غير مباشرة أو عرضية أو خاصة أو نموذجية أو تبعية (بما في ذلك، على سبيل المثال لا الحصر، شراء سلع أو خدمات بديلة؛ فقدان القدرة على الاستخدام أو فقدان البيانات أو الأرباح؛ أو التوقف عن العمل) أيًا كان السبب وفيما يخص أي نظرية للمسؤولية، سواء في العقد أو المسؤولية المشددة أو وقوع ضرر (بما في ذلك الإهمال أو غير ذلك) تنشأ بأي صورة من الصور من استخدام هذا البرنامج، حتى ولو تم ذكر إمكانية حدوث مثل هذا الضرر.

يشتمل هذا المنتج على برنامج تشفير كتبه إريك بونج (eay@cryptsoft.com).

يشتمل هذا المنتج على برنامج كتبه تيم هادسون (tjh@cryptsoft.com).

المعلومات الفنية

Loewe bild c

32	43	
الصورة		
1080 x 1920) كامل HD	HD فائق (2160 x 3840)	درجة نقاء الشاشة (بوحدة بيكسل)
LCD • E-LED	LCD • E-LED	تقنية الشاشة
6.5 / 32 / 81	8 / 43 / 108	مقاس الشاشة (بوحدة سم / بوصة) / وقت الاستجابة (بوحدة ميلي ثانية)
178 / 350° درجة	178 / 450° درجة	الإضاءة القصوى (بوحدة كانديلا/م²) / زاوية الرؤية (أفقي/أرسي)
— / — / ● / ●	● / — / / ● / ●	تدرج HD فائق / صورة نشط / تباين تكيفي / 24p
● / ● / — / ●	● / ● / ● / ●	HDR (HLG / HDR10 / Dolby Vision™) / WCG
— / ●	— / ●	إعتماد تلقائي للفيديو (VBD) / إعتماد تلقائي للفرقة (OPC)
الاستقبال		
— / ● / ● / ●	— / ● / ● / ●	DVB-T2/C/S2 HD ¹⁾ / متعدد / ATV / كابل فري / قناة مزروجة
● / ● / ● / ●	● / ● / ● / ●	MPEG / MPEG2 / MPEG4 (H.264) / HEVC (H.265)
●	●	راديو DVB
الصوت		
4 / 2 x 30 / 2 x 15	4 / 2 x 30 / 2 x 15	القدرة بوحدة وات (جيب / موسيقى) / مشغل (نشط • كامن)
صندوق سماعات • انعكاس للجوهر	صندوق سماعات • انعكاس للجوهر	التصميم الصوتي للسماعات
— / ● / —	— / ● / —	Magic moment / إشعاع للأمام / إشعاع للخلف
● / ● / ● / ● / ●	● / ● / ● / ● / ●	دولبي: صوتي / رقمي / بلاس / رقمي بلاس / DTS: HD / Atmos
— / ●	— / ●	موايعة تلقائية لشدة الصوت (AVC) / Mimi Defined™
— / — / — / — / —	— / — / — / — / —	ضبط الجوهر والحدة / الجوهرية
● / ● / —	● / ● / —	ضبط خرج الصوت: متغير / ثابت / صب ووفر
التحكم		
● / os7	● / os7	Loewe os / الشاشة الرئيسية (تشمل التفضيلات)
● / ● / —	● / ● / —	تطبيق Loewe app / تطبيق Vivid app / تطبيق my Loewe app (الكل: iOS ، Android)
● / ●	● / ●	التحكم في اللغة مع مهارات أليكسا / صوت Videa
— / ●	— / ●	دليل برامج إلكتروني / البحث عن الكلمات المفتاحية EPG
792 / ● / ●	792 / ● / ●	نصوص وسائط (HbbTV) / نصوص فيديو / ذاكرة جانبية
● / ● / ● ²⁾	● / ● / ● ²⁾	لغات القائمة / مساعدة حسب المحتوى
● / ● / ●	● / ● / ●	حماية للأطفال / إيقاف تلقائي / مؤقت
● / —	● / —	تصفح سريع وفوري للقنوات / وضع أمان
10,000	10,000	عدد المحطات في قوائم القنوات بما في ذلك الصوتية الرقمية والراديو
● / — / —	● / — / —	PIP / PIP كامل / شاشة تليفزيون مقسمة: نصوص فيديو
● / ●	● / ●	تحديث البرامج (عبر USB / الإنترنت)
— / — / — / ●	— / — / — / ●	وضع الفندق (قياسي / RS232 / IP / CEC)
الوسائط المتعددة		
● / ● / —	● / ● / —	Loewe dr•: سعة الذاكرة بالجيجابايت / تسجيل USB / ترحيل زمني
● / ● / ●	● / ● / ●	مشغل صور / مشغل موسيقى / مشغل فيديو ⁴⁾
● / ●	● / ●	صانع وسائط رقمية (بما في ذلك HD فائق) / مشغل موسيقى بلوتوث
● / ● / ●	● / ● / ●	تطبيقات إنترنت / متصفح إنترنت / راديو إنترنت ⁵⁾
● / ● / ● / ●	● / ● / ● / ●	• YouTube / Amazon prime video / Netflix / Disney
الوصلات والتوصيلات البينية		
3 x HDMI 2.1	4 x HDMI 2.1	HDMI 2.0b / HDMI 2.1 ¹⁾
● / ● / ● / ●	● / ● / ● / ●	HDCP 2.2 / HDMI-CEC / ARC / eARC
● / ● / 2 (1 x USB 3.0)	● / ● / 2 (1 x USB 3.0)	USB / بلوتوث / عكس الشاشة (Miracast)
● / ●	● / ●	وصلة شبكة LAN / WLAN (واي فاي) مدمج
1	1	واجهة مشتركة ECP 1.4 ECP / CI Plus (CI) / بندها ⁷⁾
● / ● / — / ●	● / ● / — / ●	صوت رقمي: TOSLINK / Mini TOSLINK / ARC / eARC
● / —	● / —	مخرج صوت تناظري / ثابت (مقبض 3,5 ملم)
●	●	قفل Kensington (حماية من السرقة)
الطاقة		
1387787	1288779	رقم تسجيل EPREL (eprel.ec.europa.eu/q/r)
220-240V, 50/60 Hz / —	220-240V, 50/60 Hz / —	مفتاح شبكة / فولتية شبكة
●	●	مواثمة للضوء الصحيح
● / ● / ●	● / ● / ●	WoLAN / WoWLAN / تشغيل سريع (مع استهلاك زائد)
الأبعاد		
7,3	12,0	الوزن (بالتقريب) بوحدة كجم بدون حلول التركيب
10,0	14,8	الوزن (بالتقريب) بوحدة كجم شاملاً حل التركيب القياسي
7,9 x 45,6 x 72,5	6,8 x 58,9 x 97,0	عرض* x ارتفاع x عمق (بالتقريب) بوحدة سم بدون حل التركيب (* شاملاً إشارة مميزة)
8,4 x 45,6 x 72,5	9,6 x 58,9 x 97,0	عرض* x ارتفاع x عمق (بالتقريب) بوحدة سم شاملاً حامل جانبي نحيف (* شاملاً إشارة مميزة)
25,4 x 49,8 x 72,5	25,4 x 63,3 x 97,0	عرض* x ارتفاع x عمق (بالتقريب) بوحدة سم حامل طاولة (* شاملاً إشارة مميزة)
100 x 100	300 x 300	دعامة VESA
التجهيزات الموردة		
مدمج	مدمج	سماعة
table stand c	table stand c	حل تركيب
ريموت Loewe	ريموت Loewe	جهاز تحكم عن بعد شاملاً البطاريا
● (2) / ●	● (2) / ●	وصلة تحكم / كابل شبكة
الملحقات الاختيارية		
floor2ceiling stand	floor2ceiling stand	اختيار حلول التركيب الموصى بها
floor stand universal	floor stand universal	
floor stand c	floor stand c	
wall mount slim 221	wall mount slim 432	
wall mount universal	wall mount universal	

● = موجود/تركيب — = غير موجود/متاح
 1) يتاح استقبال DVB-T2 HD في بعض البلدان.
 2) bs - cs - da - de - el - en - es - fr - hr - is - it - lv - lt - hu - nl - no - pl - pt - ro - sq - sk - sl - sr - fi - sv - el - be - bg - kk - mk - ru - uk - tr - ar
 3) DVB-T/C/S فقط بالارتباط مع AV-PIP
 4) عبر الشبكة المنزلية وUSB
 5) مع وظيفة البحث
 6) الوظائف على سبيل المثال لا الحصر: ARC كُبحسَن ALLM 48-60 هرتز VRR 4K عند 60 هرتز 18 جيجابايت/ثانية
 7) CI Plus (CI) متوافق بأثر رجعي مع CI. ترتبط الوظيفة بتوفر الوحدة لدى مقدم الخدمة.

المعلومات الفنية

ملاحظات على شاشة LCD

يلبي جهاز التلفزيون المزود بشاشة LCD أكثر متطلبات الجودة صرامة. وقد تم فحصه للتأكد من عدم وجود أخطاء يكسل.

وعلى الرغم من العناية الشاملة التي أوليناها للشاشة عند الصناعة، فلا يمكن ضمان عدم وجود عيوب في البكسل الفرعي تعود لأسباب فنية.

يرجى تفهم أن مثل هذه العيوب، طالما كانت ضمن الحدود المحددة في المعيار (ISO 9241-3:07، فئة الخطأ 2)، لا تعتبر عيوباً في الجهاز فيما يخص الضمان.

تجنب عرض الصور الثابتة لفترة أطول. قد تظهر أخطاء تشبث الصورة.

معلومات حول محركات الأقراص الصلبة USB المتصلة

يمكن أن يتسبب فصل جهاز التلفزيون عن وصلات التيار الكهربائي أثناء التشغيل أو حدوث انقطاع غير مقصود لإمداد الكهرباء (على سبيل المثال، انقطاع التيار الكهربائي) في إلحاق الضرر بنظام ملفات القرص الصلب وبالتالي فقدان عمليات البث المسجلة.

لا تقم مطلقاً بفصل جهاز تخزين USB من جهاز التلفزيون أثناء عملية النسخ. ننصح بتحويل التلفزيون إلى وضع الاستعداد قبل فصله عن وصلات التيار الكهربائي.

ولا يمكن اعتبار Loewe مسؤولة عن فقدان البيانات الموجودة على القرص الصلب المدمج بجهاز التلفزيون خاصتك. ولتجنب فقدان البيانات، نوصي بنسخ التسجيلات المهمة إلى وسيط تخزين خارجي.

تحديث البرامج

يمكنك تنزيل الإصدارات الحالية للبرامج من موقع Loewe على الإنترنت (انظر أدناه) وتثبيتها على جهاز التلفزيون خاصتك باستخدام فلاشة USB.

وإذا كان جهاز التلفزيون متصلاً بالإنترنت، فيمكن تحديث جهاز التلفزيون مباشرة عبر الإنترنت.

لمزيد من المعلومات حول تحديث البرامج، يرجى الرجوع إلى دليل المستخدم الذي يمكن تنزيله من موقع Loewe على الإنترنت.

التوافق

لا يمكن ضمان عمل أجهزة Loewe بشكل أولي ودائم مع جميع الأجهزة الطرفية القابلة للتوصيل.

التطبيقات

امسح رمز الاستجابة السريعة أدناه بهاتفك، ونزل التطبيق الموصى به.



ملاع يل! لوخد طقون يه «my Loewe»
عيج يل! لوصول حيتتو Loewe
تاجت نمب قصاخ ل مدختس مل ا قلدأ
لئدل Loewe.

المطابقة / إعلان الشركة المصنعة



بموجب هذا الإعلان، تعلن شركة Loewe Technology GmbH أن هذا المنتج يلبي المتطلبات الأساسية والأحكام الأخرى ذات الصلة بالتوجيه 2014/53/EU وجميع توجيهات الاتحاد الأوروبي المعمول بها.

وفي نطاق التردد 5150 إلى 5350 ميغاهرتز، يقتصر استخدام جهاز التلفزيون هذا على الأماكن المغلقة في البلدان التالية: بلجيكا، بلغاريا، الدنمارك، ألمانيا، إستونيا، فنلندا، فرنسا، اليونان، أيرلندا، إيطاليا، كرواتيا، لاتفيا، ليتوانيا، لوكسمبورغ، مالطا، هولندا، النمسا، بولندا، البرتغال، رومانيا، السويد، سلوفاكيا، سلوفينيا، إسبانيا، جمهورية التشيك، المجر، المملكة المتحدة، قبرص.

يمكنك العثور على إعلان المطابقة الكامل في اختيار المنتج على:

www.loewe.tv/int/support

WLAN: نطاق الترددات / الطاقة:

> 100 ميغاوات عند 2400-2483,5 ميغاهرتز و 5150-5725 ميغاهرتز

Bluetooth: نطاق الترددات / الطاقة:

> 10 ميغاوات عند 2,4 جيجاهرتز

علامة الناشر

Loewe Technology GmbH
11 Industriestraße
Kronach 91317-D
www.loewe.tv

Loewe Technology GmbH, Kronach ©

المعلومات الواردة في هذه الوثيقة عرضة للتغيير دون إشعار مسبق ولا تشكل أي التزام من جانب Loewe Technology GmbH.

تاليدعتل او عمجرتل ل كلذيف امب، عظوفحم قوقحل اعيجمب، اعاطخأل او عيفل.

Giriş

Loewe'yi seçtiğiniz ve bize itimat ettiğiniz için çok teşekkür ederiz.

Loewe'de karar kılarak, yalnızca modern ve teknolojik olarak yenilikçi bir televizyon seçmekle kalmadınız, diğer yandan zamanın ötesinde bir tasarım, jilet gibi keskin görüntü kalitesi, filmler ve müziklerin tadını çıkarabilmeniz için muhteşem ses ve Loewe'nin uzaktan kumandasıyla, akıllı telefonla veya tabletle sezgisel kullanım özelliklerine de sahip oldunuz.

Kısacası: Loewe ev eğlencesinde en iyiyi temsil eder.

Loewe'nin Birinci Sınıf Ev Eğlencesini keyifle kullanmanızı dileriz ve müşterimiz olmanızdan ötürü çok mutluyuz.

Seti güvenle ve uzun süre arızasız olarak kullanabilmek için, televizyon setini kullanmaya başlamadan önce lütfen sonraki sayfada yer alan **Güvenlik/Uyarı** bölümünü okuyun.

İçindekiler

Giriş.....	67
Teknik özellikler	67
Dokümantasyon	67
Anma değerleri plakasının konumu.....	67
Güvenlik/Uyarı	68
Uzaktan kumandadaki düğmeler	70
Bağlantıların konumları ve işlevleri	71
Uzaktan kumandanın hazırlanması.....	72
Pillerin takılması veya değiştirilmesi	72
Televizyon setinin bağlanması	72
Antenlerin bağlanması	72
HDMI kablosu vasıtasıyla harici bir cihaz bağlanması	72
HDMI eARC vasıtasıyla bir ses sistemi bağlanması.....	73
Optik ses kablosu vasıtasıyla bir ses sistemi bağlanması.....	73
Analog ses kablosu vasıtasıyla bir ses sistemi bağlanması.....	73
Elektrik şebekesine bağlama	73
Başlangıç - ilk adımlar.....	73
Ana menü	74
Elektronik Program Rehberi – EPG.....	75
Teknik veriler	76
Çevre.....	78
Bertaraf Etme.....	78
Lisanslar	78
Teknik bilgiler.....	79
Uyumluluk/Üretici beyanı	79
Üretici Bilgileri	79

Teknik özellikler

- Televizyon
- Kurulum talimatları
- Rotasyon ünitesi
- Masa standı alt levhası
- Karşılama Kutusu:
 - AAA tipinde iki alkalın pille birlikte uzaktan kumanda
 - Elektrik kablosu
 - Kullanıcı Kılavuzu (bu belge)
 - Masa standı için kurulum talimatları
 - Montaj çözümünün kurulumu için vidalar
 - Montaj çözümünün kurulumu için alet seti

Dokümantasyon

Kullanım kılavuzunun bu bölümü gerekli temel bilgileri içerir. Cihaz, cihazın ilk kez açılmasını takiben sezgisel kullanım kılavuzu vasıtasıyla hizmete alınır ve ayarlanır.

Yeni Loewe setinizin işlevleri ve özelliklerini açıklayan detaylı bir kullanıcı kılavuzunu elektronik biçimde Loewe web sitesinden indirebilirsiniz.

Unutmayınız ki, ürün piyasaya çıkar çıkmaz detaylı bir kullanıcı el kitabı da sunulamayabilir.



Kullanıcı el kitabı düzenli olarak güncellenir.

Detaylı el kitabına şu adresten ulaşabilirsiniz:

www.loewe.tv/int/support

SSS'yi (sıkça sorulan sorular) orada da bulabilirsiniz.





Anma değerleri plakasının konumu

Model numarası ve çalışma gerilimini gösteren etiket televizyon setinin arkasında bulunur.

Uyarı/Güvenlik

Üniteyi güvenle kullanmak ve gereksiz yere zarar vermemek için lütfen aşağıdaki güvenlik talimatlarını okuyun.

Sembol

-  Bu sembol yüksek gerilimden kaynaklanan riskleri ifade eder.
-  Bu sembol kullanıcıyı diğer, daha özgül risklere karşı uyarma amacı taşır.
-  Bu sembol yangın çıkmasından kaynaklanan tehlikeleri ifade eder.
-  Bu sembol keskin kenarların sebep olduğu tehlikeleri ifade eder.

Setin arka panelini çıkarmayın

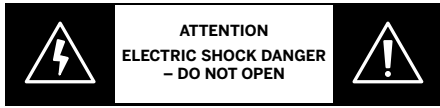

Uyarı: Arka paneli açarken ya da çıkarırken elektrik çarpması tehlikesi ve yüksek gerilimden ciddi biçimde yaralanma riski mevcuttur.



Arka paneli asla kendiniz açmayın. Televizyonunuzun onarım ve servis işlerini kalifiye, yetkili televizyon teknisyenlerine bırakın.

Lütfen satıcınızla veya müşteri hizmetlerimizle temasa geçin.



Kullanım amacı ve çevre koşulları

-  Bu televizyon setinin kullanım amacı yalnızca görüntü ve ses sinyallerinin alınması ve oynatılmasıdır.
-  Televizyon seti kuru odalar için tasarlanmıştır (oturma odaları ve ofis alanları). Yüksek seviyede nem olan odalarda (örn. banyo, sauna) ve dış mekanlarda kullanılmamalıdır.
- Yüksek nem ve toz konsantrasyonları sette elektrik kaçakları olmasına yol açar. Bu durum gerilimleri veya yangın sebebiyle yaralanma tehlikesine veya sete zarar gelmesi yol açabilir.
- Seti soğuk bir ortamdan sıcak bir ortama taşırsanız, yoğunlaşma oluşabileceği için bir saat kadar kapalı durumda tutun.
- Setin üzerine içinde sıvı olan cisimler koymayın. Seti su sıçraması veya damlamasına karşı koruyun.
- Yangın çıkmasını önlemek için mumlar ve diğer açık alevleri daima setten uzak tutun.
- Bu cihazda kullandığımız materyaller bütün düzenleme gerekliliklerine uymaktadır. Ancak madde geçişi olması imkansız değildir. Bu sebeple gıdalar ve televizyon seti arasında daimi temas olmasından kaçınmanızı öneririz.

Ortam sıcaklığı: 5° C – 35° C



Bağıl nem (yoğuşmasız): %20 – 80
Hava basıncı: 800 – 1114 hPa (0 – 2000 m deniz seviyesinden)

Nakliye

-  Nakliye esnasında yanlış şekilde taşınması ekrana zarar verebilir ve yaralanma risklerine yol açabilir.
-  Ekran cam veya plastikten meydana gelir ve yanlış taşınması halinde kırılabilir. Setin nakledilmesi için en az iki kişi gereklidir. Seti yalnızca dik biçimde taşıyın. Nakliye esnasında cama ya da plastiğe baskı uygulanmamalıdır.
- Setin ambalajından doğru bir şekilde nasıl çıkarılacağı kullanım kılavuzu 1'de gösterilmektedir.

Televizyon setinin ve yer standının mekanik yapısına zarar vermemek için televizyonu altlığından ayırın ve bu iki parçayı ayrı ayrı taşıyın. Televizyon seti yeni konumuna yerleştirildikten sonra demonte edilebilmesi için en az 2 kişi gereklidir.

Elektrik kablosu/güç kaynağı

-  Olağan dışı bir şey fark ederseniz ya da ünite tekrar tekrar arızalanırsa elektrik fişini prizden hemen çekin.
-  Yanlış gerilimler sete zarar verebilir.
- Bu set yalnızca birlikte verilen elektrik kablosu kullanılarak anma değerleri plakasında belirtilen gerilim ve frekansa sahip şebeke elektrik kaynaklarına bağlanabilir. Setin bağlantısını istediğiniz anda kesebilmek için televizyon setinin elektrik fişinin kolayca erişebileceğiniz bir yerde olması gerekir.
- Elektrik fişini çekip çıkaracağınız zaman, kablodan değil fişin kendisinden tutun. Elektrik fişinin kablosu zarar görebilir ve yeniden takıldığında kısa devre olmasına yol açabilir.
- Yalıtımı zarar görmüş bir elektrik kablosu çarpılmaya yol açabilir ve yangın tehlikesi yaratır. Asla zarar görmüş bir elektrik kablosu kullanmayın.
- Televizyon setini bağlamak için seyyar bir çoklu priz kullanıyorsanız, birden fazla çoklu prizi birbirine bağlamayın.

Hava dolaşımı ve yüksek sıcaklıklar

-  Tüm elektrikli cihazlarda olduğu gibi, televizyon setiniz de soğutma için havaya ihtiyaç duyar. Hava dolaşımı engellenirse bu durum yangına yol açabilir.
- Bu sebeple setin arka panelindeki havalandırma yuvaları açık durumda kalmalıdır. Lütfen seti örtmeyin.

Duvara montaj: Setin yanlarında, altında ve üstünde en az 10 cm'lik bir boşluk bırakın.

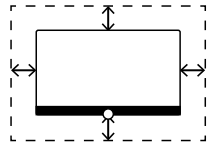

Masa / stand ayağı: Setin yanlarında ve üstünde en az 10 cm'lik boş bir alan bırakın.

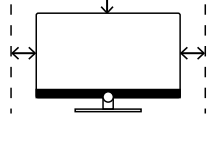

Yabancı cisimler

-  Setin içine yabancı cisimler girmesi kısa devre olmasına ve yangın çıkmasına yol açabilir.
- Yaralanma ve hasar tehlikesi vardır.
- Bu sebeple arka paneldeki havalandırma yarıklarından setin içine metal parçalar, iğneler, ataşlar, sıvılar, mum veya benzer şeylerin girmesine imkan vermeyin.
- Aletin içine bir şey girmesi halinde hemen setin elektrik fişini prizden çekin ve kontrol edilmesi için müşteri hizmetleri departmanıyla iletişime geçin.

Kurulum

-  Televizyon düşüp ciddi kişisel yaralanmalara hatta ölüme sebebiyet verebilir. Özellikle çocukların yaşadıkları pek çok yaralanma, şunlar gibi basit önlemler sayesinde önlenebilir:
- MUTLAKA televizyonun üreticisi tarafından önerilen kabinleri ya da stantları ya da montaj yöntemlerini kullanın.
- MUTLAKA televizyonu güvenli bir şekilde destekleyebilecek mobilyalar kullanın.
- Televizyonun, altında duran mobilyanın kenarından dışarıya taşmadığından MUTLAKA emin olun.
- Televizyona ya da kontrollerine erişmek için mobilyalara tırmanmanın tehlikelerini çocuklara MUTLAKA öğretin.
- Televizyona bağlı olan tel ve kabloları MUTLAKA kimsenin takılmayacağı, tutamayacağı veya üzerine basmayacağı yerlerden geçirin.
- Bir televizyonu ASLA dengersiz bir yere koymayın.
- Hem mobilyayı hem de televizyonu uygun bir destek noktasına sabitlemeden televizyonu ASLA yüksek bir mobilyanın (örneğin büfe veya kitaplık) üzerine koymayın.
- Televizyonu televizyon ve destekleyici mobilya arasına yerleştirilen bir bez ya da başka bir materyalin üzerine ASLA koymayın.

– Televizyonun veya televizyonun yerleştirildiği mobilyanın üzerine ASLA çocukları tırmanmaya teşvik edecek oyuncak gibi şeyler koymayın.

Mevcut televizyonunuzu saklayacak ve başka bir yere koyarsanız, yukarıdakilerle aynı önlemleri almanız gerekir.

Loewe televizyon setlerinin Loewe aksesuarlarıyla birlikte kullanılması gerekir. Orijinal Loewe montaj çözümlerini kullanmanızı önemle tavsiye ederiz.

Olası farklı montaj çözümlerinin kullanımıyla ilgili talimatlara başvurun! Her Loewe ürünüyle birlikte bu konuyla ilgili belgeler sağlanır.

Televizyon setinin normal kullanım pozisyonuna uyulmalıdır. Televizyon seti yalnızca yatay olarak dik duracak şekilde kullanılmalıdır (A). Duvara montajda eğim en fazla 10 derece olabilir (B). Televizyon seti asla portre yöneliminde (C), yatay (D) veya tavana monte edilmiş şekilde (E) kullanılmamalıdır.

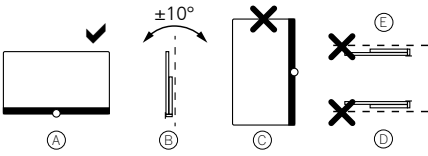

Seti doğrudan güneş ışığına ve radyatörlerden ek ısıya maruz kalmayacağı şekilde yerleştirin!

Üçüncü taraf üreticileri aksesuarlarını kullandığınızda lütfen televizyon setinin ilgili montaj pozisyonuna kolaylıkla ayarlanabildiğinden emin olun.

Televizyon setini ayarlarken setin çerçevesine uygulanan baskının çok fazla olmamasını sağlayın. Özellikle geniş formatlı ekranlarda ekrana zarar verme tehlikesi vardır.

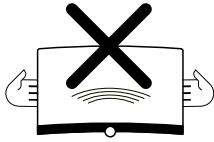

Televizyon setinin VESA standardına uygun olarak bir tutucuya monte edilmesi için Loewe VESA adaptör civatalarının kullanılması **zorunludur**. Aksi halde televizyon zarar görebilir.

Loewe VESA adaptör civataları televizyon setine yaklaşık 4 Nm'lik torkla takılmalıdır. Bunları Loewe bayinizden temin edebilirsiniz (çevrimiçi kullanıcı el kitabında bu konuyla ilgili ek bilgiler bulabilirsiniz).

Televizyon setini ambalajından çıkarıp montajını yaptıktan sonra ambalaj malzemelerinin dikkatsizce çocukların eline geçmediğinden emin olun.

Lütfen ambalaj malzemeleri ve kartonların bertaraf edilmesiyle ilgili nota göz atın (bkz. **Çevre/Bertaraf/Lisanslar** bölümü).

Gözetim



Çocukların gözetimsiz olarak televizyon setini kullanmasına ya da televizyon setinin çok yakınında oynamasına izin vermeyin!

Set devrilebilir, hareket ettirilebilir veya stand yüzeyinden aşağı çekilebilir ve insanların yaralanmasına yol açabilir.

Açık haldeyken televizyon setini başı boş bırakmayın!

Ses



Yüksek sesle müzik dinlenmesi işitme sorunlarına yol açabilir. Özellikle uzun süre boyunca ve kulaklık kullanarak aşırı yüksek ses dinlemekten kaçının!

Gök gürültülü fırtınalar



Yıldırım düşmesinden kaynaklanan elektrik dalgalanmaları sete hem anten sistemi hem de elektrik şebekesi vasıtasıyla zarar verebilir.

Gök gürültülü fırtınalar esnasında elektrik fişini prizden çekin ve televizyon setine bağlı olan bütün anten kablolarını sökün!

LAN bağlantı noktasına ağ kablosu bağladysanız bunu da çıkarın!

Uzun süre evde olmayacağınız zamanlarda da elektrik fişi prizden çekilmeli ve televizyon setine bağlı olan bütün anten kabloları sökülmelidir.

Temizlik ve bakım/kimyasallar



Temizlemeden önce TV'nin fişini çekin!



Kimyasalların yol açtığı hasarlar olumsuz etkilere ve yangın çıkmasına yol açabilir.

Seti veya aksesuarları asla alkaliler veya asitler gibi agresif (örn. aşındırıcı) kimyasallara maruz bırakmayın!

Televizyon setini, ön ekranı ve uzaktan kumandayı yalnızca nemli, yumuşak, temiz ve renk vermeyen bir bezle, agresif ya da aşındırıcı olmayan temizlik maddeleri kullanarak temizleyin!

Televizyon setinizin hoparlör paneli bir tekstil malzemesiyle kaplanmıştır. Yüzeyini düzenli olarak yumuşak fırça eklenmesi olan bir elektrikli süpürgeyle temizleyin!

Pislikler veya lekeler için:

Yumuşak, renk vermeyen bir bezi bir deterjan solüsyonuyla ya da piyasada bulunabilen bir leke çıkarıcıyla nemlendirin ve yumuşakça ovarak lekeyi çıkarın! İsterseniz piyasadaki kuru leke çıkarma spreylerinden de kullanabilirsiniz (tozu elektrikli süpürgeyle alın).

Üzerini örten kumaşı doğrudan bir deterjan solüsyonu ya da leke çıkarıcıyla ıslatmayın (leke halkası oluşması riski vardır)! Kumaşı temizlemek için çözücü maddeler kullanmayın!

Leke çıkarıcıyı kullanırken üreticinin talimatlarına uyun!

Nikotine maruz kalan hoparlör panellerini temizlerken leke halkası oluşması riski daha yüksektir.

Uzaktan kumandadaki düğmeler

Uygulamaya (televizyon / video / ses / fotoğraf / uygulamalar) ve işleve (örneğin, dr+, EPG, Teletext, HbbTV vs.) bağlı olarak, tuşların işlevleri burada açıklanan işlevlerden farklı olabilir.

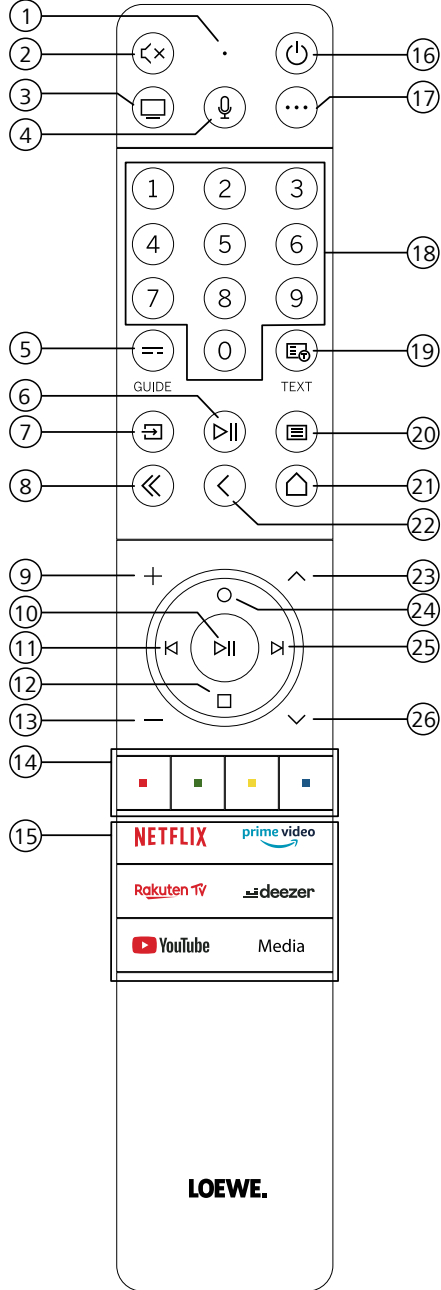

- ① Mikrofon
- ② Ses kapalı / açık.
- ③ Televizyon modunu açın.
- ④ Sesli asistanla konuşmak için basılı tutun.
- ⑤ EPG (Elektronik Program Rehberi) açık / kapalı.
- ⑥ Kısa basış: Ortamı Oynatın / Duraklatın veya zaman kaydırmalı televizyonu Başlatın / Duraklatın / Devam Ettirin.
Uzun basış: Işıklı ortam kontrol tuşlarını görüntüleyin.
- ⑦ Kaynaklar menüsünü açın.
- ⑧ Görüntülenen menüden / uygulamadan çıkın.
- ⑨ Ses seviyesini yükseltin.
- ⑩ Işık yanmıyorken: Kanal listesini çağırın.
Işık yanıyorken: Ortamı Oynatın / Duraklatın veya zaman kaydırmalı televizyon yayını Başlatın / Duraklatın / Devam Ettirin.
Menüde: OK düğmesi (seçimi onaylayın).
- ⑪ Işık yanmıyorken: Menüde sola gidin veya zaman kaydırmalı televizyon yayını Başlatın / Duraklatın / Devam Ettirin.
Işık yanıyorken: Geriye atlayın
- ⑫ Işık yanmıyorken: Menüde aşağıya gidin veya Arama menüsünü açın.
Işık yanıyorken: Zaman kaydirmayı Durdurun / Bitirin (canlı görüntüye dönün).
- ⑬ Ses seviyesini düşürün.
- ⑭ Renk düğmeleri – O anda karşılık gelen işlevi gerçekleştirin.
- ⑮ Seç-i-zle ortam ve videolara erişin.
- ⑯ Televizyon setini açar ya da bekleme moduna geçer.
Televizyon açık durumdayken kısaca basın: Televizyon seti ve HDMI bağlantı noktalarına bağlı olan bütün CEC özellikli cihazlar beklemeye geçer (Sistem Beklemesi).
- ⑰ Cihaz anahtarı. Bu düğme Loewe uzaktan kumandayla diğer cihazları kontrol edebilmenize imkan verir.
- ⑱ Doğrudan sayı tuşlarıyla kanalları seçin.
- ⑲ Teletext / MediaText açık / kapalı.
- ⑳ Kısa basış: Sistem ayarlarını açın.
Uzun basış: Uzaktan kumandayı Bluetooth aracılığıyla TV ile eşleştirir.
- ㉑ Ana menüyü açın.
- ㉒ Menüde Adım / seviye geri gidin. Televizyon izlerken bir önce izlenen kanala geçin.
- ㉓ Sonraki kanal.
- ㉔ Işık yanmıyorken: Menüde yukarı gidin.
Televizyon izlerken yayınlı ilgili ayrıntılı bilgilere ulaşmak için basın.
Işık yanıyorken: Kayıt menüsünü açar.
- ㉕ Işık yanmıyorken: Menüde sağa gidin veya zaman kaydırmalı oynatmayı Duraklatın ve zaman kaydırma kontrollerini açın.
Işık yanıyorken: İleri atlayın
- ㉖ Önceki kanal.

Not: Tuşların işlevleri yazılıma veya cihaz versiyonu bağlı olarak farklılık gösterebilir.

Bağlantıların konumu ve işlevi

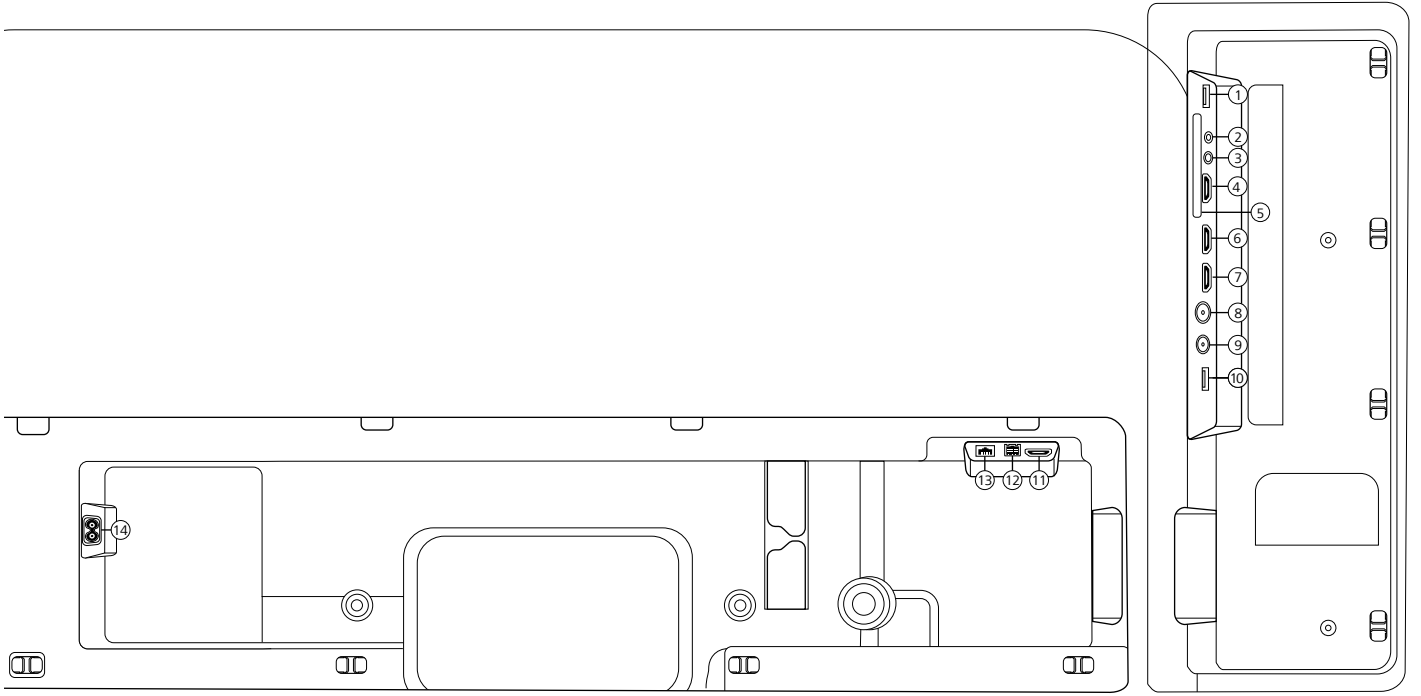

- ① **USB 3.0** - USB bağlantısı
USB tip A – USB 3.0 (maks. 1000mA)
- ② **SES ÇIKIŞI/TOSLINK** - Ses çıkışı
(analog/dijital)¹⁾
Jak 3,5 mm (analog) Sol/Sağ
Mini TOSLINK (dijital)
- ③ **SERVİS**
- ④ **HDMI 1** - HDMI girişi 1
HDMI – Dijital Video GİRİŞ/Ses GİRİŞ
- ⑤ **ORTAK ARAYÜZ** - CI slot
(standart V1.4)
- ⑥ **HDMI 2** - HDMI girişi 2
(geliştirilmiş Ses Dönüş Kanalı (eARC) ile)
HDMI – Dijital Video GİRİŞ/Ses GİRİŞ/ÇIKIŞ
- ⑦ **HDMI 3** - HDMI girişi 3
HDMI – Dijital Video GİRİŞ/Ses GİRİŞ
- ⑧ **ANT TV** - Karasal/kablolu
analog / DVB-T/T2/C HD
IEC soketi – 75 Ohm / 5 V / 80mA
- ⑨ **ANT SAT** - Uydu anteni
DVB-S/S2 HD
F soketi – 75 Ohm / 13/18 V / 500mA
- ⑩ **USB 2.0** - USB bağlantısı
USB tip A – USB 2.0 (maks. 500mA)
- ⑪ **HDMI 4** - HDMI girişi 4
HDMI – Dijital Video GİRİŞ/Ses GİRİŞ
- ⑫ **SES ÇIKIŞI/TOSLINK** - Ses çıkışı
(analog/dijital)¹⁾
Jak 3,5 mm (analog) Sol/Sağ
Mini TOSLINK (dijital)
- ⑬ **LAN** - Ağ bağlantısı
RJ-45 – Ethernet / Hızlı Ethernet
- ⑮ **AC GİRİŞİ** - Elektrik bağlantısı
Elektrik soketi - 220-240 V - 50 / 60 Hz

¹⁾ HDMI 4 girişi bild c.32 üzerinde mevcut değildir.

Uzaktan kumanda- nın hazırlanması

Pil korumasının çıkarılması

Uzaktan kumanda pilleriyle birlikte sağlanır. Kullanıma hazır hale getirmek için, aşağıda gösterildiği şekilde plastik bandı çıkarın.

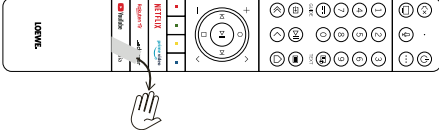

Pillerin takılması veya değiştirilmesi

Uzaktan kumandanın üst tarafındaki pil bölümüne bastırarak kaydırın.

Yalnızca Alkali-Manganez tür sızdırma yapmayan LR 03 (AAA) mikro hücre piller kullanın. Birbirlerinden farklı türde piller kullanmayın ve eski ve yeni pilleri bir arada kullanmayın.

Lütfen pillerin çocukların eline geçmesine izin vermeyin. Piller güneş ışığı, ateş ya da benzeri ısı kaynaklarına maruz bırakılmamalıdır!

Not: Pillerin pozisyonu pil bölümünde gösterilmektedir (ters yönlerde). Pilleri takarken + ve - kutuplarının doğru olmasına dikkat edin. Pil kontaklarına (yaylar) göre yerleştirmeyin, pil bölümünün altındaki çizime göre yerleştirin.

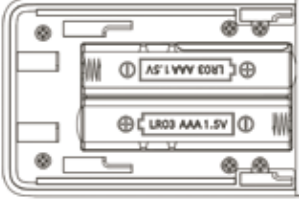

Kullanılmış pilleri doğa dostu bir şekilde bertaraf edin (Çevre/Yasal bilgiler bölümüne bakınız).

Pilleri yerleştirdikten sonra kapağı geri takın.

Televizyon seti- nin bağlanması

Harici cihazlara herhangi bir bağlantı yapmadan önce hem televizyon setinin hem de cihazın güç bağlantısının kesilmiş olduğundan emin olun.

TV konektörleri arka kapağın altına gizlenmiştir. Arka kapağı çıkarın ve kabloları aşağıdaki şekillerde gösterildiği gibi bağlayın.

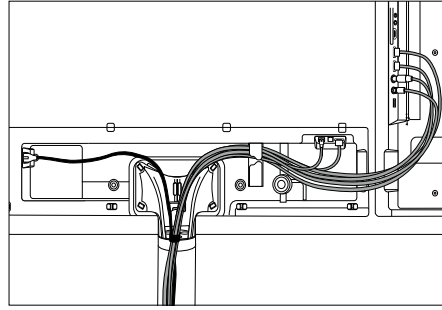
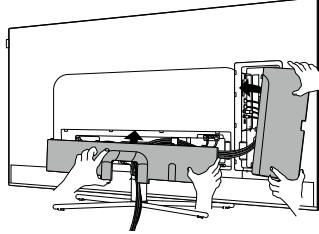

Harici cihazları televizyona bağladıktan sonra arka kapağı yerine geri takın.

Antenlerin bağlanması

Karasal / kablolu analog / DVB-T/T2/C HD anten:

Antenin, kablolu televizyon sisteminin veya oda anteninin kablosunu ANT TV soketine takın.

Analog kablolar/DVB-C bağlantısı ve bir DVB-T antenini birlikte kullanmak istiyorsanız harici bir anten svici kullanın (bayinizden temin edebilirsiniz).

Uydu anteni DVB-S/S2 HD:

LNB'den televizyon setinin ANT SAT soketine bir bağlantı kablosu takın.

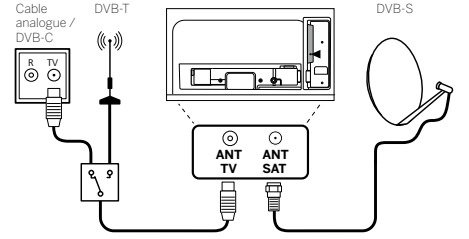

HDMI kablosu vasıtasıyla harici bir cihaz bağlanması

HDMI bağlantıları (Yüksek Netlik Multimedia Arabirimi) dijital video ve ses sinyallerinin bir oynatıcıdan (örn. DVD oynatıcı, Blu-ray oynatıcı, kamera, setüstü kutusu) tek bir kablo vasıtasıyla iletilmesine imkan verir.

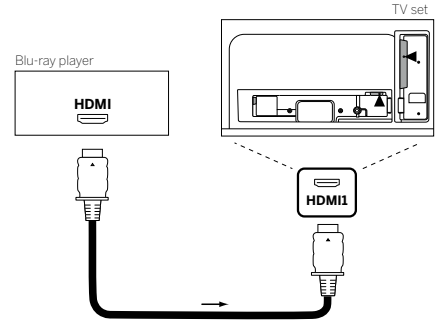

Cihazı Tip A konektörüne sahip bir HDMI kablosuyla (sağlanmaz) televizyon setinin HDMI soketlerinden birine bağlayın. Televizyonunuzun özelliklerinden tam olarak faydalanabilmek için „Premium Yüksek Hızlı HDMI Kablosu“ etiketli ya da daha iyi bir kablo kullanın.

HDMI eARC vasıtasıyla bir ses sistemi bağlanması

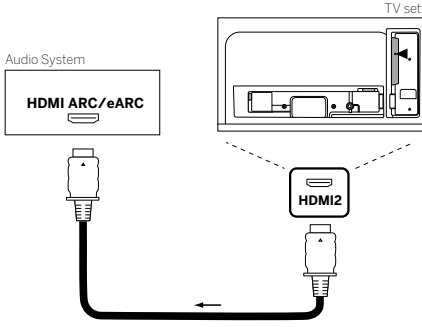

Televizyon setinin HDMI eARC soketi ile bir ses sisteminin ya da soundbar'ın HDMI ARC/eARC soketi arasında bağlantı oluşturmak için bir HDMI kablosu (sağlanmaz) kullanın. Tip A konektöre sahip „Ultra Yüksek Hızlı HDMI Kablosu“ etiketli bir kablo kullanılması tavsiye edilir.

Ultra Yüksek Hızlı HDMI Kabloları yeni eARC özelliğinin yanı sıra en yüksek çözünürlüklü video modlarını destekler. Ethernet'li Standart HDMI Kablosu ve Ethernet'li Yüksek Hızlı HDMI kablosu da eARC'ı destekleyecektir.

Optik ses kablosu vasıtasıyla bir ses sistemi bağlanması

Bu bağlantıyı yapmadan önce kablo konektörlerinin plastik koruma kapaklarını çıkarmanız gerekir.

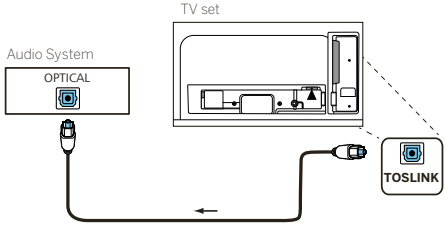

Televizyondaki TOSLINK çıkışı ile ses sisteminin dijital ses girişi arasında bağlantı oluşturun.

Analog ses kablosu vasıtasıyla bir ses sistemi bağlanması

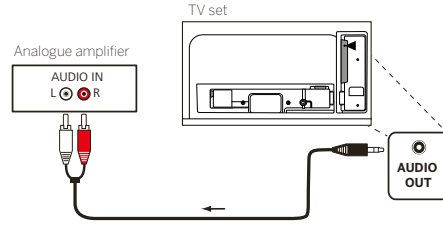

AUDIO OUT çıkışı ile ses sisteminin analog ses girişi arasında bir bağlantı oluşturmak için bir stereo jak adaptör kablosu kullanın.

Elektrik şebekesine bağlama

Televizyon setini 220-240V'lık bir elektrik prizine bağlayın.

Elektrik kablosunu televizyonun elektrik şebekesi konektörüne (AC GİRİŞ) takın ve kabloyu televizyondan aşağıdaki resimde gösterildiği şekilde yönlendirin.

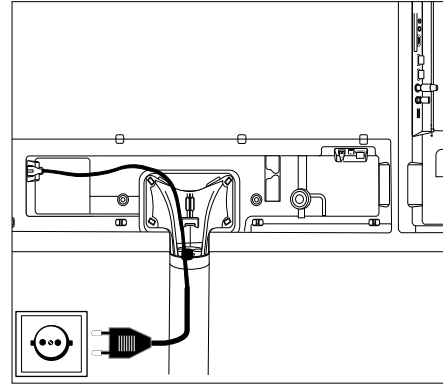

Elektrik kablosunun fişini elektrik prizine takın.

Başlangıç - ilk adımlar

Televizyonu ilk kez olarak açmadan önce harici cihazlarınızı bağlama işinizi tamamlayın ve televizyonun fişini elektrik prizine takın.

1. Televizyonu açmak için uzaktan kumandadaki (Bekleme) düğmesine basın.
2. Sizi birkaç basit adımda televizyon setinin ayarlarını yapabilmeye yardımcı olacak Kurulum Sihirbazı karşılarsınız.

Kurulum Sihirbazını kullanmak için:

- İsteddiğiniz öğeyi seçmek üzere ok düğmelerini kullanın.
- Seçtiğiniz öğeyi onaylamak için OK düğmesine basın.
- Bir adım geriye gitmek için (←) düğmesine basın.

ADIM 1 – Dili seçin



ADIM 2 – İnternete bağlanmak

Opsiyonel adım. Bu adımı atlamak isterseniz sağ ok düğmesine basın.

Televizyonunuzu ev ağınıza bir Ethernet kablosuyla bağladıysanız ve ağ yapılandırmanız DHCP'ye izin veriyorsa otomatik olarak internete bağlanırsınız.

Buna alternatif olarak Wi-Fi bağlantısı kullanabilirsiniz. Öncelikle mevcut ağlar arasından ağınıza seçmeniz gerekir. Ardından Wi-Fi şifrenizi girmeniz istenir. Bunu ekranda açılan klavyeyi kullanarak yazabilirsiniz.



ADIM 3 – Ülkeyi seçin

Televizyon setinin kullanılacağı ülkeyi seçin. Bu, televizyonun seçilen ülke için en uygun işlevleri yüklemesini sağlar.



ADIM 4 – Şartlar ve Koşullar

Şartlar ve koşullarla ilgili olarak sağlanan tüm bilgileri dikkatle okuyun! İşaret kutularından bazıları ya da hepsindeki seçimi kaldırmak isterseniz, akıllı özelliklerin bazıları ya da hepsi kapatılır. Bu ayarları daha sonra [Destek] menüsünden değiştirebilirsiniz.

[Tamam]'ı seçerek sonraki adıma devam edin.



ADIM 5 – VIDAA hesabında oturum açın

Opsiyonel adım. Bu adımı atlamak isterseniz sağ ok düğmesine basın.

Mevcut VIDAA hesabınızda oturum açın ya da yeni bir hesap oluşturun.

VIDAA hesabı akıllı televizyonunuzun en iyi özelliklerinden yararlanabilmenizi ve televizyonunuzun daima güncel kalmasını sağlar.



ADIM 6 – Giriş kaynağı seçimi

Olası girişlerden bir tanesini varsayılan kaynak olarak seçin.



Varsayılan kaynağınız olarak televizyonu seçerseniz kanalları ayarlama seçeneğiniz olur.

Kanallarını ayarlamak için şu seçeneklerden birini seçin: [Uydu], [Anten], [Kablolu]

İstediğiniz kanal ayarlama seçeneklerini ayarlayın ve ayarlama başlayın.

Ana menü



Ana menü televizyon setinizin merkezi genel görünüm sayfasıdır. Bu menüden içerikler arayabilir, giriş kaynaklarını yönetebilir veya sistem ayarlarına girebilirsiniz.

(Ana) düğmesine basarak ana menüye girebilirsiniz.

1. Üst menü (Ara, Girişler, Sistem Ayarları, Profil)

Ara – anahtar sözcükler girerek uygulamaları aramanıza imkan verir.

Kaynaklar – Giriş kaynağını seçin ya da yeniden adlandırın. Yerel olarak bağlanmış cihazlara erişebilirsiniz (örneğin AV, HDMI, USB).

Sistem ayarları – televizyon yapılandırma menüsünü açar (örn., görüntü, ses, ağ ayarları).

Profil bilgileri – VIDAA hesabınızda oturum açmanıza imkan verir.

Ekranın sağ üst tarafında saat görüntülenir.

2. Tavsiyeler listesi

Bu satırda halihazırda seçili olan uygulama için tavsiyeler listesi yer alır. Bu tavsiyeler listesi yalnızca bazı uygulamalarda görünür.

3. Uygulamalar listesi

Bu satırda favori uygulamalar listesi yer alır. Yüklü bütün uygulamaların bulunduğu yere aynı satırdaki 'Uygulamalarım' karesine basılarak erişilebilir.

Ana menüye uygulamalar ekleyin:

'Uygulamalarım' karesine girerek uygulama kütüphanesine ulaşın.

Kütüphanede, ana menüye eklemek istediğiniz uygulamayı seçin.

(Ayarlar) düğmesine basın, [Düzenle] seçeneğini seçin ve OK düğmesi ile onaylayın.

Şimdi uzaktan kumandadaki okları kullanarak uygulama karesinin listedeki yerini değiştirebilirsiniz.

Uygulama karesini uygulamaların en üst sırasına taşıyın ve OK düğmesine basarak yeni pozisyonu onaylayın.

4. Ek satırlar

Ek satırlarda yüklü uygulamalarınızın tavsiyeleri yer alır.

Elektronik Program Rehberi – EPG

EPG, Elektronik Program Rehberi anlamına gelir ve size ekran üzerinde program detayları sağlar. Bu sistemle, basılı bir program rehberinde olduğu gibi, halihazırda program hakkında bilgi alabilirsiniz. Ayrıca programlar hafızaya alınabilir ve yapılacak kayıtlar programlanabilir.

EPG'yi açmak/kapatmak için (EPG) düğmesine basın.



Not:

- EPG yalnızca DVB istasyonlarında kullanılabilir.
- EPG'yi ilk başlatışınızda, size gereken ön ayarları yaptıran bir sihirbaz açılır.
- EPG için seçilen istasyon sayısına bağlı olarak, program bilgileri görüntülenene kadar biraz zaman geçebilir.

EPG Kullanımı

Soldaki sütunda seçilen kaynak/istasyon listesinin (örn. DVB-C, kişisel liste) istasyonları listelenir.

↖↗: İstasyon listesinde sayfa sayfa kaydırma.

Yukarı/Aşağı oklar: İstasyon listesi içinde kaydırma.

Sağ/Sol oklar: Programlar arasında kaydırma.

İstasyon listesinde halihazırda yayınlanmakta olan programlar daha açık renkli alanlar şeklinde gösterilir. Beyaz dikey bir çizgi yayınlanmakta olan programların o anki zamanını gösterir.

OK Düğmesi: Seçilen programla ilgili detaylı bilgileri açar.

Kırmızı Düğme: Planlama ekranını açar.

Yeşil Düğme: Belirli yayın içeriklerine (örneğin Haberler, Filmler, Spor) renkler atayabileceğiniz bir menü açar. İstediğiniz içerik türünü belirli bir renge atamak için okları ve OK düğmesini kulla-

nın. Yeşil düğmeye basarak bu menüden çıkın. Artık seçtiğiniz kategoriye ait olan programlar program rehberinde renkli olarak vurgulanır.

Sarı Düğme: Önceki günün program listesini görün.

Mavi Düğme: Ertesi günün program listesini görün.

Program özizlemesi

İstasyon listesinde istediğiniz istasyonu işaretlemek için okları kullanın.

Seçimi onaylamak için kısaca OK düğmesine basın.

Sol üst pencerede seçilen istasyonun o andaki görüntüsü görüntülenir.

EPG ile bir programın kaydedilmesi

EPG'yi kullanarak televizyon programlarının kaydedilmesini kolayca programlayabilirsiniz.

Seçilen programla ilgili detaylı bilgileri görmek için OK düğmesine basın.

Seçeneği [Kayıt] seçin ve OK düğmesine basın.

Zamanlayıcı verilerini kontrol edin ve gerekiyorsa güncelleyin (örn. dizin, başlangıç, bitiş, kayıt türü).

EPG'de programın adının arkasına bir kayıt sembolü yerleştirilir.

EPG vasıtasıyla bir programın hafızaya alınması

Henüz başlamamış olan bir program hafızaya alınabilir. Hafızaya alınan programlar için, televizyon seti bir programın başında kanalı değiştirip değiştirmeyeceğini veya bekleme modundan açılıp açılmayacağını sorar.

Oklar ile istediğiniz programı işaretleyin.

Seçilen programla ilgili detaylı bilgileri görmek için OK düğmesine basın.

Seçeneği [Hatırlatıcı] seçin ve OK düğmesine basın.

EPG'de programın adının arkasında hafıza sembolü yerleştirilir.

Uzaktan kumandanın Set Üstü Cihaz (STB) için programlanması

Uzaktan kumandanızı belirli Set Üstü Cihazlarla kullanmak için programlama imkanınız vardır. Tek yapmanız gereken 3 haneli sayısal bir kodu girmektir.

Kullanılabilir cihazların listesini ve bunların kodlarını çevrimiçi kullanım kılavuzunda bulabilirsiniz.

Şu işlemleri yapın:

- Öncelikle, (Cihaz) düğmesine üç saniye basılı tutarak cihaz modunu aktifleştirin.
- Ardından (Cihaz) düğmesine ve (7) düğmesine basılı tutarak Set Üstü Cihaz

ya da Öğrenme moduna girin. İşlemin gerçekleştirildiğini onaylamak için LED iki kez yanıp söner.

- STB moduna girdikten sonra şu adımları takip edin:
 1. Programlamak için (Cihaz) düğmesine ve OK düğmesine beş saniye boyunca basılı tutun.
 2. Ses LED'i iki kez yanıp söner.
 3. Şimdi kodu girin.
 4. Ses LED'i onaylamak için bir kez yanıp söner.
 5. Test etmek için (Açma/Kapama) düğmesine basın.
 6. Set Üstü Cihaz karşılık verirse, OK düğmesine basıldığında işlem tamamlanır ve LED onay için iki kez yanıp söner. Olmadıysa, 3. adımdan yeniden başlayın.

Yanlış bir kod girilirse, hatayı göstermek için LED iki saniye boyunca yanar. Geçerli mod aktif halde kalır.

Kodu girdikten sonra on saniye boyunca hiçbir düğmeye basmazsanız, işlem otomatik olarak sona erer. İşlemin iptal edildiğini göstermek için ses LED'i iki saniye boyunca yanar.

Otomatik arama

Listeden istediğiniz cihaz için arama da yapabilirsiniz. Bunu yapmak için şu şekilde devam edin:

1. (Cihaz) düğmesine ve OK düğmesine 5 saniye basılı tutun.
2. LED onay için iki kez yanıp söner.
3. Kontrol pedini kullanıp yukarı ya da aşağı giderek listeden bir cihaz seçin.
4. Seçim yapıldığında LED bir saniyelik yanar.
5. Test etmek için (Açma/Kapama) düğmesine basın.
6. STB karşılık verirse, OK düğmesine basılması bu moddan çıkış yapar ve işlemin başarılı olduğunu göstermek için LED iki kez yanıp söner.

Gene 10 saniye boyunca bir düğmeye basılmazsa işlem sona erer. İşlemin sona erdiğini göstermek için LED iki saniyelik yanar.

Uzaktan kumandaya öğretmek

Mevcut veritabanına dahil olmayan cihazların kullanımı için cihaz düğmesi dışındaki bütün düğmeler için öğretme işlemi yapılabilir. Bu yapıldığında seçilen düğmenin işlevleri tamamen ya da kısmen yeni kodlarla değiştirilir.

Bunu yapmak için, Loewe uzaktan kumanda, değişim yapılacak uzaktan kumandayla birbirlerine 1-5 cm mesafede olacak ve birbirlerini görececek şekilde yerleştirilir.



STB/öğrenme modunda öğrenme işlemine başlanır.

- Öncelikle (Cihaz) düğmesine üç saniye basılı tutarak cihaz modunu aktifleştirin.
- Ardından Set Üstü Cihaz veya öğrenme moduna girmek için (Cihaz) düğmesine ve (7) düğmesine basılı tutun. İşlemin gerçekleştirildiğini onaylamak için LED iki kez yanıp söner.
- STB moduna girdikten sonra şu adımları takip edin:
 1. (Cihaz) düğmesine ve (7) düğmesine beş saniye boyunca basılı tutun.
 2. LED onay için iki kez yanıp söner ve öğrenme işlevi aktifleştirildiğinde yanık vaziyette kalır.
 3. Loewe uzaktan kumandanın öğretme işlemi yapılacak olan düğmesine basın. LED bir kez yanıp söner.
 4. Şimdi orijinal uzaktan kumandada istediğiniz düğmeye basın.
 5. LED onay için iki kez yanıp söner ve yanık vaziyette kalır. Öğrenme işlemi esnasında bir hata olursa, LED on kez yanıp söner ve ardından yanık vaziyette kalır.
 6. Gerekirse işlemi tekrar edin veya 3. adımda anlatıldığı şekilde daha fazla düğme için öğrenme işlemi gerçekleştirin.
 7. Son olarak, (Cihaz) düğmesine basın ya da herhangi bir düğmeye basmadan on saniyeden uzun süre bekleyin.

Loewe bild c

Ekran boyutu (cm / inç): 108/43 , 81/32
Çözünürlük (piksel): Ultra HD (3840 x 2160) , Full HD (1920 x 1080)
EU enerji verimlilik sınıfı SDR/HDR: G/G , F/G

Açık konumda Watt olarak maks. güç tüketimi: 115 , 70
Güç tüketimi bekleme modu / ağda bekleme modu: 0,3 / 0,8
Enerji tüketimi SDR/HDR kWh/1000h: 54/82, 28/39





TV

Masa çözümü, döndürülebilir

Teslimat kapsamına bild c ve krom table stand c dahildir
bild c.43: G* 97,0 / Y 63,0 / ÜD 6,8 / TD 25,8
bild c.32: G* 72,5 / Y 49,4 / ÜD 7,9 / TD 25,8
Manuel olarak dönebilen (+ / - 20°), gizli kablo kılavuzu



Model

	Bazalt grisi	43
		32
	Krom	floor stand c
	Bazalt grisi	floor2ceiling stand
		floor stand universal
	Siyah	wall mount slim 432
		wall mount slim 221
		wall mount universal

Kurulum seçenekleri

Başka kurulum seçenekleri mümkündür. Uzman bayi ortağınız size memnuniyetle yardımcı olacaktır.

Stand çözümü, döndürülebilir

floor stand c
bild c.43: G* x Y x ÜD x TD | 97,0 x 110,1 x 6,8 x 48,7
bild c.32: G* x Y x ÜD x TD | 72,5 x 96,6 x 7,9 x 48,7
Manuel olarak dönebilen (+ / - 45°)
gizli kablo kılavuzu
floor2ceiling stand
bild c.43: G* x Y x ÜD x TD = 97,0 x 220-290 x 6,8 x 18,5
bild c.32: G* x Y x ÜD x TD = 72,5 x 220-290 x 7,9 x 17,3
Manuel olarak dönebilen (+ / - 110°), yüksekliği ayarlanabilir (220-290 cm),
gizli kablo kılavuzu, wall mount slim 432 veya 221 gerekli
floor stand universal
bild c.43: G* x Y x ÜD x TD = 97,0 x 101,7 x 6,8 x 48,5
Manuel olarak dönebilen (+ / - 40°), gizli kablo kılavuzu

Duvar çözümleri

wall mount slim 432
bild c.43: G* x Y x ÜD x TD = 97,0 x 58,9 x 6,8 x 9,6
düz montaj
wall mount slim 221
bild c.32: G* x Y x ÜD x TD = 72,5 x 45,6 x 7,9 x 8,4
düz montaj
wall mount universal
bild c.43: G* x Y x ÜD x TD | 97,0 x 58,9 x 6,8
bild c.32: G* x Y x ÜD x TD | 72,5 x 45,6 x 7,9
eğimli montaj



Veriler cm cinsindedir: G= genişlik, Y = yükseklik, ÜD = Ürün derinliği, TD = Toplam derinlik. Teknik değişiklikler ve hatalar saklıdır.
*Yana takılan Loewe klips alanında TV setinin genişliği set tipine göre 1 cm kadar artabilmektedir.

Teknik bilgiler

Loewe bild c

43

32

Görüntü

Ekran çözünürlüğü (piksel)	Ultra HD (3840 x 2160)	Full HD (1920 x 1080)
Ekran teknolojisi	LCD + E-LED	LCD + E-LED
Ekran boyutu (cm / inç) / Tepkime süresi (ms)	108 / 43 / 8	81 / 32 / 6,5
Tepe parlaklık (cd/m ²) / İzleme açısı (h/v)	>450 / 178°	>350 / 178°
Ultra HD Scaling / Image+ Active / Adaptif kontrast / 24p	● / — / ● / ●	— / — / ● / ●
HDR (HLG / HDR10 / Dolby Vision™) / WCG	● / ● / ● / ●	● / ● / — / ●
Auto-Dimming video (VBD+) / Auto-Dimming oda (OPC)	— / ●	— / ●

Alıcı

DVB-T2/C/S2 HD ¹ / Multi ATVC / Unicable / Dual Channel	● / ● / ● / —	● / ● / ● / —
MPEG / MPEG2 / MPEG4 (H.264) / HEVC (H.265)	● / ● / ● / ●	● / ● / ● / ●
DVB radyo	●	●

Ses

Watt cinsinden güç (sinüs / müzik) / sürücü (aktif + pasif)	2 x 15 / 2 x 30 / 4	2 x 15 / 2 x 30 / 4
Akustik hoparlör konsepti	Speaker box + bass reflex	Speaker box + bass reflex
Magic moment / ileri yayımlı / aşağı yayımlı	— / ● / —	— / ● / —
Dolby: Audio / Digital / Digital Plus / Atmos / DTS: HD	● / ● / ● / ● / ●	● / ● / ● / ● / ●
Otomatik ses uyarlaması (AVC) / Mimi Defined™	● / —	● / —
Ayrı tiz ve bas ayarı / Loudness	7-Band EQ / —	7-Band EQ / —
Audio-Out ayarı: Değişken / fix / Subwoofer	— / ● / ●	— / ● / ●

Kumanda

Loewe os / Home Screen (Favoriler dahil)	os7 / ●	os7 / ●
Loewe app / Vivid app / my Loewe app (tüm: Android + iOS)	— / ● / ●	— / ● / ●
Alexa skills / Vidaa voice ile sesli kumanda	● / ●	● / ●
Elektronik program rehberi / EPG anahtar kelime araması	● / —	● / —
Mediatext (HbbTV) / Videotext / Sayfa kaydı	● / ● / 792	● / ● / 792
Menü dilleri / içeriğe yönelik yardım	● ² / ●	● ² / ●
Çocuk kilidi / otomatik kapanma / zamanlayıcı	● / ● / ●	● / ● / ●
Instant Channel Zapping / hızlı başlat modu	— / ●	— / ●
AV ve radyo dahil istasyon listelerindeki istasyon sayısı	10.000	10.000
PIP (AV) ³ / Full PIP / Splitscreen TV:Videotext	— / — / ●	— / — / ●
Yazılım güncellemesi (USB / internet üzerinden)	● / ●	● / ●
Otel modu (standart / CEC / IP / RS232)	● / — / — / —	● / — / — / —

Multimedya

Loewe dr+: GB olarak bellek kapasitesi / USB kaydı / Timeshift	— / ● / ●	— / ● / ●
Resim oynatıcı / müzik oynatıcı / video oynatıcısı ⁴	● / ● / ●	● / ● / ●
Dijital medya oluşturucu (Ultra HD dahil) / Bluetooth müzik oynatıcısı	● / ●	● / ●
İnternet uygulamaları / internet tarayıcısı / internet radyosu ⁵	● / ● / ●	● / ● / ●
YouTube / Amazon prime video / Netflix / Disney+	● / ● / ● / ●	● / ● / ● / ●

Bağlantılar ve arayüzler

HDMI 2.0b / HDMI 2.1 ⁶	4 x HDMI 2.1	3 x HDMI 2.1
HDCP 2.2 / HDMI-CEC / ARC / eARC	● / ● / ● / ●	● / ● / ● / ●
USB / Bluetooth / Screen Mirroring (Miracast)	2 (1 x USB 3.0) / ● / ●	2 (1 x USB 3.0) / ● / ●
LAN ağ bağlantısı / WLAN (Wi-Fi) entegre edilmiştir	● / ●	● / ●
Common Interface / CI Plus (CI+) 1.4 ECP sertifikalı ⁷	1	1
Dijital ses: optik Toslink / Mini Toslink / ARC / eARC	● / — / ● / ●	● / — / ● / ●
Değişken analog ses çıkışı / fix (3,5mm'lik jak)	— / ●	— / ●
Kensington kilidi (hırsızlığa karşı koruma cihazı)	●	●

Enerji

EPREL kayıt numarası (https://eprel.ec.europa.eu/qr/)	1288779	1387787
Şebeke şalteri / şebeke gerilimi	— / 220-240V, 50/60 Hz	— / 220-240V, 50/60 Hz
Ortam ışığına uyarlama	●	●
WoLAN / WoWLAN / Fast Power-On (artan tüketim ile)	● / ● / ●	● / ● / ●

Ölçüler

Kurulum çözümü olmadan kg cinsinden ağırlık (yakl.)	12,0	7,3
Standart kurulum çözümü dahil kg cinsinden ağırlık (yakl.)	14,8	10,0
Kurulum çözümü olmadan cm cinsinden G* x Y x D (yakl.) (* signature flag dahil)	97,0 x 58,9 x 6,8	72,5 x 45,6 x 7,9
wall mount slim dahil cm cinsinden G* x Y x D (yakl.) (* signature flag dahil)	97,0 x 58,9 x 9,6	72,5 x 45,6 x 8,4
inkl. table stand dahil cm cinsinden G* x Y x D (yakl.) (* signature flag dahil)	97,0 x 63,3 x 25,4	72,5 x 49,8 x 25,4
VESA desteği	300 x 300	100 x 100

Teslimat kapsamı

Hoparlör	integrated	integrated
Kurulum çözümü	table stand c	table stand c
Piller dahil uzaktan kumanda	Loewe remote	Loewe remote
Kullanma kılavuzu / şebeke kablosu	● / ● (2 m)	● / ● (2 m)

Opsiyonel aksesuarlar

Önerilen kurulum çözümlerinden oluşan seçim	floor2ceiling stand floor stand universal floor stand c wall mount slim 432 wall mount universal	floor2ceiling stand floor stand c wall mount slim 221 wall mount universal
---	--	---

● = mevcut/kurulu — = mevcut değil/mümkün

¹ Belirli ülkelerde DVB-T2 HD alımı mümkündür.

² bs - cs - da - de - et - en - es - fr - hr - is - it - lv - lt - hu - nl - no - pl - pt - ro - sq - sk - sl - sr - fi - sv - el - be - bg - kk - mk - ru - uk - tr - ar

³ AV-PIP sadece DVB-T/C/S kombinasyonu ile mümkündür.

⁴ Ev ağı ve USB üzerinden.

⁵ Arama fonksiyonu dahil.

⁶ İşlevler: enhanced ARC, ALLM, VRR 48-60Hz, 4K@60Hz, 18 Gb/s

⁷ CI Plus (CI+), CI ile geriye dönük uyumludur. İşlev. sağlayıcının modül tedarik edilebilirliğine bağlıdır.

Tüm ürün ve şirket adları, ticari markalar[®] veya ilgili sahiplerinin tescilli[®] ticari markalarıdır. Bunların kullanımı, bu şirketler ile herhangi bir bağlantı olduğu veya bu şirketlerin onaylandığı anlamına gelmez. Teknik değişiklikler, teslimat seçenekleri, hatalar ve fiyat değişiklikleri saklıdır. Bunun haricindeki hizmetler bireysel olarak sunulur ve ücretlendirilir.

Çevre

Güç tüketimi

Televizyonunuzda eko-beklemeli güç kaynağı vardır. Bekleme modunda güç tüketimi düşük güce iner (**Teknik Veriler** bölümüne bakınız). Daha fazla enerji tasarrufu sağlamak istiyorsanız cihazın fişini çekin. Unutmayınız ki EPG verileri (Elektronik Program Rehberi) kaybolur ve muhtemelen programlanmış olan zamanlı kayıtlar televizyon seti tarafından **gerçekleştirilemez**.

Televizyon setinin elektrikle bağlantısının tam olarak kesilmesi için fişini elektrik prizinden çekmeniz gerekir.

Çalışma esnasında televizyonun harcadığı güç sistem ayarlarında yapılmış olan ayarlara bağlıdır. Teknik verilerde belirtilen değerlere ulaşılması için, "Wake-on-LAN" (LAN ile uyandır) işlevinin devre dışı bırakılması gereklidir. Bu işlevi aktifleştirirseniz yıllık enerji tüketimi %20'den fazla artmayacaktır.

Otomatik karartmayı aktifleştirirseniz televizyonunuzdaki görüntü ortamın parlaklığına uyarlanacaktır. Bu, televizyon setinin güç tüketimini azaltır.

Otomatik kapanma

Televizyonu 4 saat boyunca kullanmazsanız (ses seviyesinin ayarlanması, program değiştirilmesi, vs.) televizyon enerji tasarrufu yapmak için otomatik olarak bekleme moduna geçer. 4 saatin dolmasından bir dakika önce kapatma işlemi iptal etmek isteyip istemediğiniz sorulur.

Bertaraf Etme

Çok yüksek değere sahip ve dayanıklı bir ürün seçmiş bulunuyorsunuz.

Ambalaj malzemeleri ve kartonlar

Uzman bayiniz ambalaj malzemelerinizi sizin yerinize bertaraf etmekten memnuniyet duyar. Ambalajları kendiniz bertaraf ederseniz, ambalaj malzemelerini ayrılmış atık bertaraf yerlerine atın ve yerel atık düzenlemelerine uyun. Karton ve kağıtları atık kağıt bölümüne, folyolar ve polistiren malzemeleri geri dönüştürülebilir atıklar bölümüne koyun.

Set



Loewe ürününüz geri dönüştürülebilir ve yeniden kullanılabilir kaliteli malzemeler ve parçalardan imal edilmiştir.

Bu sembol, kablolar dahil olmak üzere elektrikli ve elektronik ekipmanların hizmet ömürlerinin

sonuna geldiklerinde ev atıklarından ayrı olarak bertaraf edilmesi gerektiğini ifade etmektedir.

Benzer yeni bir cihaz alırsanız, eski setinizi ücretsiz olarak belirlenmiş olan geri dönüşüm merkezlerine verebilir ya da bayinize iade edebilirsiniz.

İadeler hakkında ek bilgilere yerel yönetiminizden de ulaşabilirsiniz (AB dışındaki ülkelerde bile). Bunlar çevremizin korunmasına büyük bir katkı sağlamaktadır.

Piller



Orijinal ekipman pilleri kadmiyum, kurşun veya cıva gibi zararlı maddeler içermemektedir.

Kullanılmış piller ev atıklarıyla birlikte bertaraf edilmemelidir.

Kullanılmış pilleri ücretsiz olarak bayide ya da kamusal toplama alanlarında bulunan toplama kutularına atarak bertaraf edebilirsiniz.

Lisanslar

Dolby VISION·ATMOS

Dolby, Dolby Vision, Dolby Atmos, Dolby Audio, and the double-D symbol are registered trademarks of Dolby Laboratories Licensing Corporation. Manufactured under license from Dolby Laboratories.

Confidential unpublished works. Copyright © 2012-2020 Dolby Laboratories. All rights reserved.

DTS HD

For DTS patents, see <http://patents.dts.com>. Manufactured under license from DTS, Inc. (for companies headquartered in the U.S./Japan/Taiwan) or under license from DTS Licensing Limited (for all other companies). DTS, DTS-HD, and the DTS-HD logo are registered trademarks or trademarks of DTS, Inc. in the United States and other countries. © 2020 DTS, Inc. ALL RIGHTS RESERVED.

Bluetooth®

The Bluetooth® word mark and logos are registered trademarks of Bluetooth SIG Inc. and any use of such marks by Loewe Technology GmbH takes place under license. Other trademarks and trade names are those of their respective owners.

Bu set kısmi olarak Independent JPEG Group'un çalışması olan bir yazılım içermektedir.

Bu ürün OpenSSL Project tarafından OpenSSL Toolkit'te kullanım amacıyla geliştirilmiş olan yazılımlar içermektedir (<http://www.openssl.org/>).

Bu yazılımlar OpenSSL Project tarafından "olduğu gibi" sağlanmaktadır ve zimni ticari elverişlilik ve belirli bir amaca uygunluk garantileri dahil, ancak bunlarla sınırlı olmamak üzere tüm açık ve zimni garantiler reddedilmektedir. OpenSSL Project ya da ona katkı sağlayanlardan hiçbiri, sebebi her ne olursa olsun hiçbir durumda ve sözleşme, kusursuz sorumluluk ya da haksız fiil (ihmal ve diğerleri dahil) dahil hiçbir sorumluluk teorisi doğrultusunda, bir zarar meydana gelmesi olasılığı bildirilmiş olsa dahi, bu yazılımın kullanımından kaynaklı olarak herhangi bir doğrudan, dolaylı, arazi, özel, emsal veya netice kabilinden doğan hiçbir zarardan ötürü sorumluluğa sahip olmayacaktır (bunlarla sınırlı olmamak üzere, ikame mallar veya hizmetler tedarik edilmesi; kullanım, veri ya da kâr kaybı veya işlerin kesintiye uğraması konuları dahil).

Bu ürün Eric Young tarafından yazılmış olan kriptografik yazılımlar içerir (eay@cryptsoft.com).

Bu ürün Tim Hudson tarafından yazılmış yazılımlar içerir (tjh@cryptsoft.com).

Bu ürün üçüncü taraflarca geliştirilmiş yazılımlar ve/veya GNU Genel Kamu Lisansı (GPL) ve/veya GNU Kısıtlı Genel Kamu Lisansına (LGPL) tabi olan yazılımlar içerir. Bunların GNU Genel Kamu Lisansının 2'inci Versiyonuna veya opsiyonel olarak Free Software Foundation tarafından yayınlanmış olan bütün sonraki versiyonlara uygun olarak aktarabilir ve üzerlerinde değişiklik yapabilirsiniz.

Bu program Loewe tarafından özellikle PİYASA OLGUNLUĞU veya BELİRLİ BİR AMAÇ İÇİN KULLANILABİLİRLİK ile ilgili örtülü bir garanti verilmeksizin, HİÇBİR

GARANTİ VEYA DESTEK OLMAKSIZIN yayınlanmaktadır. Detaylar GNU Genel Kamu Lisansında bulunabilir. Yazılımı Loewe müşteri hizmetleri departmanından edinebilirsiniz.

GNU Genel Kamu Lisansı şuradan indirilebilir:

<http://www.gnu.org/licenses/>.

Teknik bilgiler

LCD ekranla ilgili notlar

Satin almış olduğunuz LCD ekranlı televizyon seti en titiz kalite gerekliliklerini karşılar ve piksel hatalarına karşı kontrol edilmiştir.

Ekranı üretirken tam bir özen göstermiş olsak da, teknik sebeplerden ötürü piksel altı kusurların olmayacağı %100 garanti edilemez.

Lütfen bilin ki bu tür efektler, standart (ISO 9241-307, arıza sınıfı II) tarafından belirlenen sınırlar dahilinde oldukları müddetçe, garanti bakımından cihaz kusuru olarak değerlendirilemez.

Uzun süreler boyunca hareketsiz görüntüler görüntülemekten kaçının. Kalıcı görüntü hataları ortaya çıkabilir.

Bağlı USB sabit diskler hakkında bilgi

TV seti çalışırken fişinin çekilmesi veya elektriğin kesilmesi (örn. şebeke gücü kesintisi) sabit disk dosya sistemine zarar verebilir ve kayıtlı yayınların kaybolmasına neden olabilir.

Bir kopyalama işlemi sırasında hiçbir zaman USB depolama aygıtını TV'den çıkarmayın. Fişini çekmeden önce TV'yi bekleme moduna almanızı öneriyoruz.

Loewe televizyon setinizin dahili sabit diskindeki veriler kaybolmasından sorumlu değildir. Veri kaybını önlemek için önemli kayıtları harici bir depolama ortamına kaydetmenizi tavsiye ederiz.

Yazılım güncellemesi

Güncel yazılım versiyonları Loewe internet sitesinden (aşağıya bakınız) indirilerek bir USB çubuğu vasıtasıyla televizyon setinize yüklenebilir.

Televizyon setiniz internete bağlıysa, televizyon seti doğrudan internet üzerinden güncellenebilir.

Yazılım güncellemesi hakkında daha fazla bilgi edinmek için lütfen Loewe internet sitesinde bulabileceğiniz kullanıcı el kitabına başvurun.

Uyumluluk

Loewe cihazların bağlanabilen tüm donanımlarla ilk seferde ve sürekli olarak çalışacağı garanti edilemez.

Uygulamalar

Aşağıdaki QR kodunu telefonunuzla tarayın ve tavsiye edilen uygulamayı indirin.



"my Loewe", Loewe dünyasına giriş noktanızdır ve buradan tüm Loewe ürünlerinizin kullanım kılavuzlarına ulaşabilirsiniz.

Uyumluluk / Üretici beyanı



Loewe Technology GmbH, bu ürünün 2014/53/EU Direktifi ve ilgili tüm AB direktiflerinin temel şartlarına ve diğer ilgili hükümlerine uyduğunu beyan eder.

5150 ila 5350 Mhz frekans aralığında, bu televizyon setinin kullanımı aşağıdaki ülkelerde kapalı mekanlarla sınırlandırılmıştır: Belçika, Bulgaristan, Danimarka, Almanya, Estonya, Finlandiya, Fransa, Yunanistan, İrlanda, İtalya, Hırvatistan, Letonya, Litvanya, Lüksemburg, Malta, Hollanda, Avusturya, Polonya, Portekiz, Romanya, İsveç, Slovakya, Slovenya, İspanya, Çek Cumhuriyeti, Macaristan, Birleşik Krallık, Kıbrıs.

Tam uyumluluk beyanına şu adreste ürün seçiminden ulaşabilirsiniz:

www.loewe.tv/int/support

WLAN – Güç/Frekans aralığı:
<100 mW, 2400-2483,5 MHz ve 5150-5725 MHz'de

Bluetooth – Güç/Frekans aralığı:
<10 mW bei 2,4 GHz

Üretici Bilgileri

Loewe Technology GmbH
Industriestraße 11
D-96317 Kronach
www.loewe.tv

© Loewe Technology GmbH, Kronach

Bu belgedeki bilgiler bildirimde bulunmaksızın değiştirilebilir ve Loewe Technology GmbH tarafına herhangi bir sorumluluk yüklememektedir.

Çeviri, teknik değişiklikler ve hatalar dahil tüm haklar saklıdır.

בטיחות/אזהרות

למען בטיחותכם, וכדי למנוע נזק מיותר למכשיר, קראו את הוראות הבטיחות הבאות ופעלו לפיהן.

מפתח

סמל זה מציינ סיכונים הנגרמים על ידי מתח גבוה.



סמל זה נועד להתריע בפני המשתמש על סיכונים אחרים וספציפיים יותר.



סמל זה מציינ סכנות הנגרמות מהתלקחות אש.



סמל זה מציינ סכנות הנגרמות מקצוות חדים.



אין להסיר את הלוח האחורי של המכשיר

אזהרה: בעת פתיחה או הסרה של הלוח האחורי, קיימת סכנת התחשמלות ויכולן לפציעה חמורה ממתח גבוה.

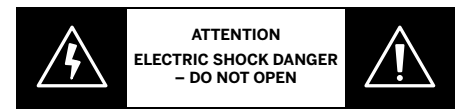

לעולם אין לפתוח את הפנל האחורי בעצמכם. כל התיוונים ועבודות השירות במכשיר הטלויזיה צריכים להתבצע על ידי טכנאי טלויזיה מיומנים ומוסמכים.

צרו קשר עם המשווק או עם שירות הלקוחות שלנו.

ייעוד השימוש ותנאי הסביבה

מכשיר טלויזיה זה מיועד אך ורק לקליטה והשמעה של אותות קול ותמונות.



הטלויזיה מיועדת לחדרים יבשים (חדרי מגורים וחללים משרדיים). אין להשתמש בה בחדרים עם רמת לחות גבוהה (כמו חדר רחצה, סאונה) או בחוץ.



ריכוזים גבוהים של לחות ואבק עלולים לגרום לקצר חשמלי במכשיר. הדבר עלול לגרום לסכנת פציעה ונזק למערכת כתוצאה מהתחשמלות או שריפה.

כאשר מעבירים את המכשיר ממקום קר לסיבה חמה, השאירו אותו כבוי למשך שעה עקב היווצרות עיבוי.



אין להניח חפצים המכילים נוזל מעל המכשיר. יש להגן על המכשיר מפני טפטוף והתזה של מים. יש להרחיק נרות ולהבות גלויות אחרות מהמכשיר בכל עת כדי למנוע מהאש להתפשט.

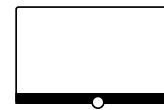

החומרים שבהם השתמשנו במכשיר זה עומדים בכל הדרישות הרגולטוריות. עם זאת, חומרים שונים משפיעים זה על זה. לכן אנו ממליצים לא לאפשר לפרטי מזון לבוא במגע עם הטלויזיה.

טמפרטורות סביבה: 5° צלזיוס - 35° צלזיוס

לחות יחסית (נלא עיבוי): 20% - 80%

לחץ אוויר: 800 - 1114 hPa (0 - 2000 מ' מעל פני הים)

הובלה

טיפול לא תקין במהלך ההובלה עלול לגרום לנזק לצג ולסיכוני פציעה.



המסך מורכב מזכוכית או פלסטיק ויכול להישבר אם מטפלים בו בצורה לא נכונה.



כדי להעביר את המכשיר ממקום למקום יש צורך בשני אנשים לפחות. יש להעביר את המכשיר במצב אנכי בלבד.

אין להפעיל לחץ על הזכוכית או על הפלסטיק במהלך ההעברה.

הדרך הנכונה לפרוק את המכשיר מוצגת במדריך ההפעלה 1.

כדי למנוע נזק למבנה המכני של הטלויזיה ושל מעמד הרצפה, נתקו את הטלויזיה מהבסיס והעבירו את שני החלקים בנפרד. יש צורך בשני אנשים לפחות כדי להרכיב את הטלויזיה במקומה החדש לאחר ההעברה.

התקנה



מכשיר הטלויזיה עלול ליפול ולגרום לפציעות חמורות ואף למוות. ניתן למנוע פציעות רבות, במיוחד לילדים, על ידי נקיטת אמצעי זהירות פשוטים כגון:

- תמיד יש להשתמש בשידות, מעמדים או באמצעי התקנה המומלצים על ידי יצרן מכשיר הטלויזיה.

- תמיד יש להשתמש ברהיטים היכולים לתמוך בבטחה במכשיר הטלויזיה.

- תמיד יש להקפיד על כך שמכשיר הטלויזיה לא יבלוט אל מעבר לקצה הרהיט התומך.

- תמיד יש להסיר לילדים על הסכנות הכרוכות בטיפוס על הרהיטים כדי להגיע אל מכשיר הטלויזיה או אל הפקדים.

- יש לנתב תמיד כבלים וחוטמים המחברים לטלויזיה כדי שלא תהיה אפשרות למעוד עליהם, למשוך אותם או לגרור אותם.

- אסור להציב את הטלויזיה במקום לא יציב.

- אסור להניח את מכשיר הטלויזיה על רהיט גבוה (לדוגמה ארונות או מדפי ספרים) מבלי לעגן גם את מכשיר הטלויזיה וגם את הרהיט לתמיכה מתאימה.

- אסור להציב את מכשיר הטלויזיה על בד או חומרים אחרים שיחצו בין מכשיר הטלויזיה לרהיט התומך.

- אסור להניח חפצים העלולים לפתות את הילדים לטפס על הטלויזיה, למשל צעצועים ושלת רחוק בחלק העליון של הטלויזיה או הרהיטים שבהם ממוקמת הטלויזיה.

כאשר מעבירים את מכשיר הטלויזיה לשימוש במקום אחר, יש להקפיד על יישום המלצות אלו גם במיקום החדש שלו.

מכשירי הטלויזיה מתוצרת Loewe מיועדים לשימוש עם האביזרים מתוצרת Loewe. אנו ממליצים מאד להשתמש בפתרונות ההתקנה המקוריים של Loewe.

שימו לב להוראות ההרכבה של פתרונות התקנה אחרים! כל מוצר Loewe נמסר ללקוח עם תיעוד מתאים.

כבל חשמל/אספקת חשמל

נתקו מיד את כבל המתח משקע החשמל אם אתם מבחינים במשחה חריג, או שיש במכשיר תקלות חוזרות ונשנות.



מתח לא מתאים עלול לגרום לנזק למערכת.

ניתן לחבר את המכשיר לרשת חשמל רק במתח ובתדירות הנקובים על לוח הדירוג באמצעות כבל החשמל המצורף.



תקע החשמל צריך להיות נגיש בקלות כדי לאפשר ניתוק מייד של המכשיר מרשת החשמל בכל עת.

בעת ניתוק תקע החשמל, אין למשוך את הכבל אלא את תושבת התקע. משיכה עלולה לפגוע בכבלים שבתקע החשמל ולגרום לקצר חשמלי כאשר מחברים שוב.

כבל חשמל עם בידוד פגום עלול לגרום להתחשמלות וליצור סכנת שריפה. לעולם אין להשתמש בכבל חשמל פגום.

כאשר משתמשים במפצל חשמלי כדי לחבר את הטלויזיה, אין לחבר מספר שקעים בראש.

זרימת אוויר וטמפרטורות גבוהות

כמו כל מכשיר אלקטרוני, הקירור של הטלויזיה הוא באמצעות אוויר. זרימת אוויר לקויה עלולה לגרום לשריפה.



לכן, אסור לכסות את פתחי האוורור שבלוח האחורי של המכשיר. נא לא לכסות את המכשיר.

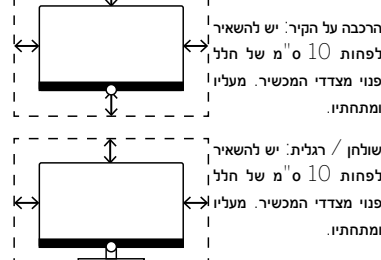

הרכבה על הקיר: יש להשאיר לפחות 10 ס"מ של חלל פנוי מצדדי המכשיר מעליו ומתחתיו.

שולחן / רגלית: יש להשאיר לפחות 10 ס"מ של חלל פנוי מצדדי המכשיר מעליו ומתחתיו.

גופים זרים

כניסת גופים זרים למכשיר עלולה לגרום לקצר ולשריפה.



במצב זה קיימת סכנה לפציעה ונזק.

לכן יש למנוע כניסת חלקי מתכת, מחטים, מהדקי נייר, נוזלים, שעווה או דברים דומים דרך פתחי האוורור של הפנל האחורי לתוך פנים המכשיר.

במידה ומשהו נכנס לתוך פנים המכשיר, יש לשלוף מיד את תקע החשמל של הסט ולפנות למחלקת שירות הלקוחות לצורך בדיקה.

מבוא

תודה רבה שבחרתם ב-Loewe ובטחתם בנו.

הבחירה ב-Loewe היא לא רק בחירה בטלוויזיה מודרנית וחדשנית מבחינה טכנית, אלא גם בעיצוב שתמיד נשאר באופנה, באיכות תמונה חדה כתער, בצליל מבריק להנאה מסרטים ומוזיקה, וגם מהפעלה אינטואיטיבית עם שלט Loewe, טלפון חכם או טאבלט.

בקצה: המותג Loewe משמעותו ביזור ביתי אופטימלי.

אנו מאחלים לכם הנאה רבה עם מוצרי הבידור הביתי האיכותיים של Loewe ואנו שמחים שאתם הלקוחות שלנו.

כדי להבטיח שימוש בטוח ארוך ונלא תקלות, לפני הפעלת הטלוויזיה, קראו את הפרק **בטיחות/אזהרות** בדף הבא.

תוכן העניינים

מבוא 81

מפרט מסירה 81

תיעוד 81

מיקום לוחית הדירוג 81

בטיחות/אזהרות 80

מיפוי כפתורי השלט רחוק 82

מיקום ותפקוד החיבורים 85

הכנת השלט רחוק 84

הכנסת או החלפת סוללות 84

חיבור הטלוויזיה 84

חיבור אנטנות 84

חיבור מכשיר חיצוני
באמצעות כבל HDMI 84

חיבור למערכת שמע
באמצעות HDMI eARC 87

חיבור למערכת שמע
באמצעות כבל שמע אופטי 87

חיבור למערכת שמע
באמצעות כבל שמע אנלוגי 87

חיבור לאספקת החשמל 87

איך מתחילים - שלבים ראשונים 87

התפריט הראשי 86

מדרך תוכניות אלקטרוני - EPG 89

נתונים טכניים 88

סביבה 90

השלכה 90

רישיונות 90

נתונים טכניים 92

הצהרת תאימות/יצרן 92

חותם 92

מפרט מסירה

- טלוויזיה
- הראות התקנה
- יחידת סיבוב
- פלטת בסיס למעמד שולחני
- תיבת הצעדים הראשונים:
- שלט רחוק עם שתי סוללות אלקליין מסוג AAA
- כבל חשמל
- מדרך למשתמש (מסמך זה)
- הראות התקנה למעמד שולחני
- ברגים לחיבור למעמד
- ערכת כלים לחיבור למעמד

תיעוד

חלק זה של מדרך ההפעלה מכיל מידע בסיסי חיוני. המכשיר מופעל ומוגדר באמצעות מדרך הפעלה אינטואיטיבי לאחר הפעלת המכשיר בפעם הראשונה.

ניתן להוריד גרסה אלקטרונית של מדרך מפורט למשתמש המתאר את הפונקציות והתכונות של מכשיר הטלוויזיה החדש מתוצרת Loewe באתר של Loewe.

לידיעתכם, ייתכן שהמדרך המפורט למשתמש לא יהיה זמין מיד לאחר יציאת המוצר לשוק.

המדרך למשתמש מתעדכן באופן קבוע.

ניתן למצוא מדרך מפורט למשתמש כאן:



www.loewe.tv/int/support

במקטע זה תמצאו גם את השאלות הנפוצות (FAQ) (באנגלית).

מיקום לוחית הדירוג

פרטים על מספר הדגם ומתח ההפעלה ניתן למצוא בתוויות שבגב הטלוויזיה.

מיפוי כפתורי השלט רחוק

בהתאם ליישום (טלוויזיה / וידאו / שמע / תמונה / אפליקציות) ולפונקציה (לדוגמה, dr+, EPG, Teletext, HbbTV וכדומה), תפקוד המקשים עשוי להיות שונה מהתפקוד המתואר כאן.

- 1 מיקרופון
- 2 השמעה/השתקה של הקול.
- 3 מעבר למצב טלוויזיה.
- 4 לחצו לחיצה ממושכת כדי לדבר עם מסייע קולי.
- 5 הפעלה/כיבוי של EPG (מדרג תוכניות אלקטרוני).
- 6 לחיצה קצרה: הפעלה / השהיה של מדיה או הפעלה / השהיה / המשך הפעלה של טלוויזיה עם הסטת הזמן. לחיצה ארוכה יותר: הצגת מקשי בקרת מדיה מוארים.
- 7 מעבר לתפריט המקורות.
- 8 יציאה מהתפריט / מהיישום המוצג.
- 9 הגברת עוצמת הקול.
- 10 כאשר אינו מואר: מעבר לרשימת הערוצים. כאשר הוא מואר: הפעלה / השהיה של מדיה או הפעלה / השהיה / המשך הפעלה של טלוויזיה עם הסטת הזמן. בתפריט: כפתור אישור (אשר הבחירה).
- 11 כאשר אינו מואר: תזוזה שמאלה בתפריט או הפעלה / השהיה / המשך הפעלת הטלוויזיה עם הסטת הזמן. כאשר הוא מואר: דילוג אחורה
- 12 כאשר אינו מואר: תזוזה כלפי מטה בתפריט או פתיחת תפריט החיפוש. כאשר הוא מואר: עצירה / סיום הסטת הזמן (חזרה לתמונה בשידור חי).
- 13 הנמכת עוצמת הקול.
- 14 לחצנים צבעוניים – ביצוע הפעולה המתאימה בעת הלחיצה.
- 15 גישה למדיה ווידאו לפי דרישה.
- 16 הפעלת הטלוויזיה או מעבר למצב המתנה. לחיצה קצרה בזמן שמכשיר הטלוויזיה מופעל: מכשיר הטלוויזיה וכל המכשירים המותאמים ל-CEC המחבורים ליציאות ה-HDMI יכבו למצב המתנה (המתנה למערכת).
- 17 מפתח התקן. הלחצן הזה מאפשר לך לשלוט בהתקנים אחרים באמצעות השלט הרחוק של Loewe.
- 18 בחירה ישירה של ערוצים בעזרת לחצני המספרים.
- 19 הפעלה/כיבוי של Teletext / MediaText.
- 20 לחיצה קצרה: מעבר להגדרות המערכת. לחיצה ארוכה יותר: מתאים את השלט רחוק לטלוויזיה באמצעות Bluetooth.
- 21 מעבר לתפריט הראשי.
- 22 חזרה אחורה לשלב קודם או לזמה קודמת בתפריט. בעת צפייה בטלוויזיה, מעבר לערוץ הקודם שבו צפיתם.
- 23 הערוץ הבא.
- 24 כאשר אינו מואר: תזוזה למעלה בתפריט. בעת צפייה בטלוויזיה, יש ללחוץ כדי להציג מידע מפורט על השידור. כאשר הוא מואר: פתיחת תפריט הקלטה.
- 25 כאשר אינו מואר: תזוזה ימינה בתפריט או השהיית ההפעלה של הסטת הזמן ופתיחת לחצני הבקרה של הסטת הזמן. כאשר הוא מואר: דילוג קדימה
- 26 הערוץ הקודם.

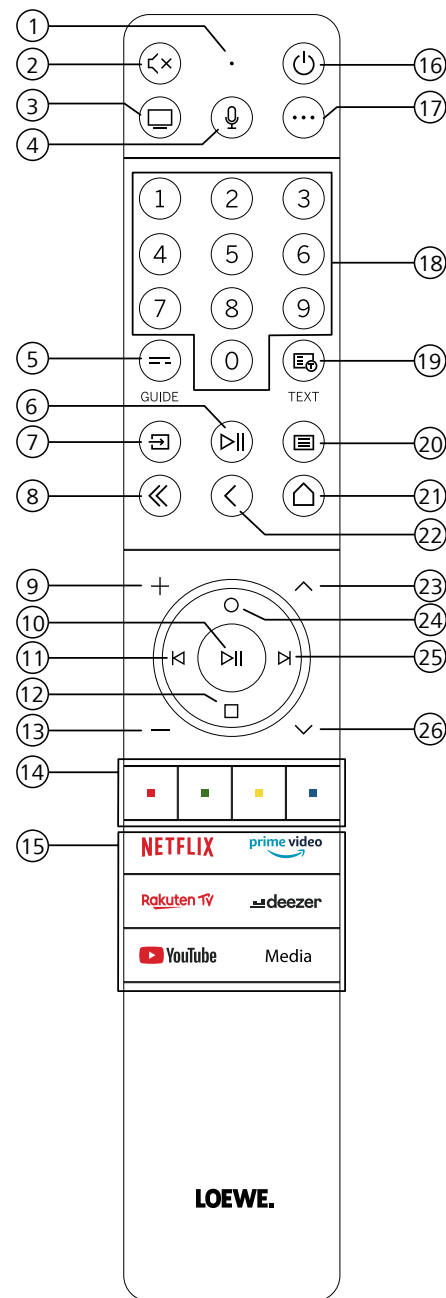

הערה: תפקוד המקשים עשוי להשתנות בהתאם לתוכנה או לגרסת המכשיר.

ניקוי וטיפול/כימיקלים

נתקו את הטלוויזיה מהחשמל לפני כל ניקוי שלה!
נזקים הנגרמים מכימיקלים עלולים להוביל לתופעות לוואי והתלקחות אש.



לעולם אין לחשוף את המכשיר או את האביזרים לכימיקלים אגרסיביים (למשל חומרים מאכלים) כמו אלקלים או חומצות!



נקו רק את הטלוויזיה. המסך הקדמי והשלט הרחוק במטלית לכה. רכה. נקייה ולא צבעונית. ללא חומרי ניקוי אגרסיביים או ממיסים!

לוח הרמקולים של הטלוויזיה מכוסה בטקסטיל. שאבו את המשטח בקביעות עם אביזר המברשת הרכה של השואב!

כאשר יש זיהומים או כתמים:

הרטיבו מטלית רכה ללא צבע בתמיסת ניקוי או מסיר כתמים ושפשפו את הכתם בעדינות! אפשר גם לטפל בכתם ישירות עם תרסיס מסחרי להסרת כתמים יבשים (יש לשאוב תחילה את האבק).

אין להרטיב את בד הכיסוי ישירות בתמיסת הניקוי או במסיר כתמים (הדבר עלול ליצור כתם בצבע שונה)! אין להשתמש בחומרים ממיסים לניקוי הבד!

שימו לב להוראות השימוש של היצרן בעת שימוש במסיר כתמים! כאשר מנקים לוחות רמקולים שנחשפו לניקוטין, קיים סיכון רב יותר להיווצרות כתמים בצבע שונה.

השגחה

אל תתנו לילדים לטפל במכשיר הטלוויזיה ללא השגחה ואל תאפשרו להם לשחק ליד הטלוויזיה!



הם עלולים להפיל את המכשיר, להזיז אותו או למשוך אותו כלפי מטה ולפגוע באנשים.

אל תשאירו את הטלוויזיה ללא השגחה כאשר היא מופעלת!

עוצמת קול

מוזיקה רועשת עלולה לגרום לנזק שמיעה. אל תגבירו מדי את עוצמת הקול, במיוחד לא למשך פרקי זמן ממושכים ובשימוש באוזניות!



סופות רעמים

נחשו! מתח כתוצאה ממכת ברק עלולים לגרום נזק למערכת החשמל הן דרך האנטנה והן דרך אספקת המתח.



במהלך סופות רעמים, יש לשלוף את תקע החשמל ואת כל כבלי האנטנה המחוברים ממכשיר הטלוויזיה!

אם חיברתם כבל רשת לציאת ה-LAN, נתקו גם אותו!

במקרה של היעדרות ממושכת מהבית יש לנתק את תקע החשמל ואת כל כבלי האנטנה המחוברים ממכשיר הטלוויזיה.

יש לבדוק מדי פעם את המיקום הקבוע שבו נמצא מכשיר הטלוויזיה. ניתן להפעיל את הטלוויזיה במצב מאונך בלבד (A). בתלייה על קיר, השיפוע המקסימלי המותר הוא 10 מעלות (B). אסור להפעיל את הטלוויזיה במצב אנכי, (C). בשכיבה על הגב (D) או צמודה לתקרה (E).

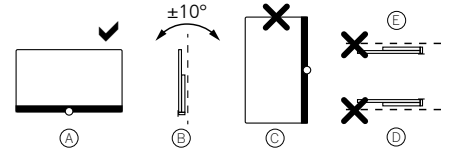

מקמו את המכשיר כך שלא יחשף לאור שמש ישיר ולחום נוסף מרדיואטורים!

בעת שימוש באביזרים של יצרני צד שלישי, ודאו שאפשר להתאים את הטלוויזיה בקלות לפתרון ההתקנה המתאים.

בעת כוונן הטלוויזיה, וודאו שלא מופעל לחץ רב מדי על המסגרת. צגים בפורמט גדול פגיעים במיוחד.

הרכבה של טלוויזיה על תושבת בתקן VESA מחייבת שימוש בבורגי מתאם VESA של Loewe. אחרת, עלול להיגרם נזק לטלוויזיה.

בורגי מתאם VESA של Loewe צריכים להיות מחוברים לטלוויזיה עם מומנט סיבוב של כ-4 Nm. ניתן להשיג אותם אצל מפיצים של מוצרי Loewe (ניתן למצוא מידע נוסף במדריך למשתמש מקוון).

ודאו כי לאחר פריקה והתקנה של מכשיר הטלוויזיה חומר האריזה לא מגיע בטעות לידיהם של ילדים.

שימו לב גם להוראות להשלכת חומרי אריזה וקרטון (ראו פרק סביבה/השלכה/רשימות).

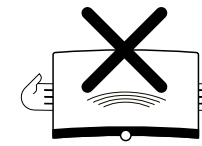

הכנת השלט רחוק

הסרת מגן הסוללה

השלט הרחוק כולל סוללות. כדי להכין אותו לשימוש, יש להסיר את דגל הפלסטיק כפי שמוצג להלן.

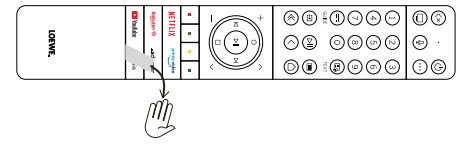

הכנסת או החלפת סוללות

לחצו והחליקו לפתיחה את מכסה תא הסוללה על גבי השלט רחוק.

יש להשתמש רק בסוללות מסוג LR 03 (AAA) אלקאלי-מנגן עם תאי מיקרו העמידות בפני דליפה. אין להשתמש בסוללות אחרות ואין לערבב סוללות ישנות עם סוללות חדשות ביחד.

ודאו שהסוללות לא מגיעות לידיהם של ילדים. אין לחשוף את הסוללות לחום גבוה כגון אור שמש, אש וכדומה!

הערה: כיוון מיקום הסוללות מסומן בתא הסוללות (כיוונים מנוגדים). שימו לב להתאים את הקטבים של + - בעת הכנסת הסוללות. אל תתייחסו לסוג מגעי הסוללה (קפיצים) בעת התאמת כיוון הסוללות, אלא לאיור שבתחתית תא הסוללה.

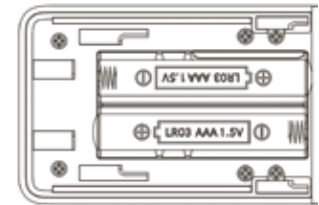

השליכו סוללות משומשות באופן ידידותי לסביבה (ראו פרק סביבה / מידע משפטי).

החזירו למקומו את המכסה לאחר הכנסת הסוללות.

חיבור הטלוויזיה

לפני חיבור למכשירים חיצוניים, ודאו שגם הטלוויזיה וגם המכשיר מנותקים מהחשמל.

מחברי הטלוויזיה מוסתרים מתחת לכיסוי האחורי. הסר את המכסה האחורי וחבר את הכבלים כמוצג באיורים שלהלן.

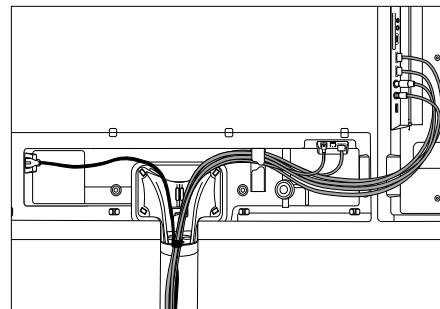
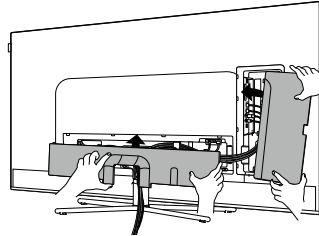

לאחר חיבור המכשירים החיצוניים לטלוויזיה, החזירו למקומו את הכיסוי האחורי.

חיבור אנטנות

אנטנה אנלוגית רגילה / כבלים DVB-T/T2/C HD

חברו את כבל האנטנה, מערכת הכבלים של הטלוויזיה או אנטנת החדר לשקע ANT TV שבטלוויזיה.

אם ברצונכם להשתמש בכבלים אנלוגיים / חיבור DVB-C ואנטנת DVB-T יחד, השתמשו במתג אנטנה חיצוני (זמין מהמשווק שלכם).

אנטנת לוויין DVB-S/S2 HD

חברו כבל מחבר מה-LNB לשקע ANT SAT שבטלוויזיה.

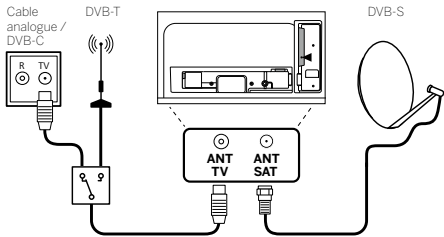

חיבור מכשיר חיצוני באמצעות כבל HDMI

חיבורי ה-HDMI (ממשק מולטימדיה בהפרדה גבוהה) מאפשרים שידור של אותות וידאו ואודיו דיגיטליים מנגן (למשל נגן DVD, נגן Blu-ray, מצלמת וידאו, ממיר) באמצעות כבל יחיד.

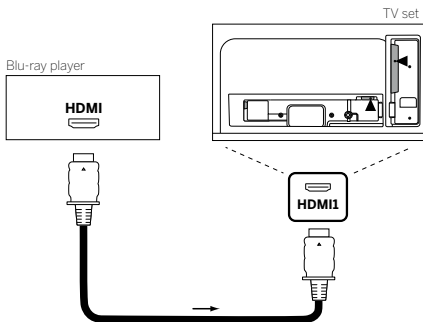

חברו את המכשיר באמצעות כבל HDMI עם מחבר Type A (לא כלול באריזה) לאחד משקעי ה-HDMI שבטלוויזיה. כדי ליהנות ממלא היכולות של הטלוויזיה, השתמשו בכבל עם תג Ultra High-Speed HDMI Cable או בכבל טוב יותר.

מיקום ותפקוד החיבורים

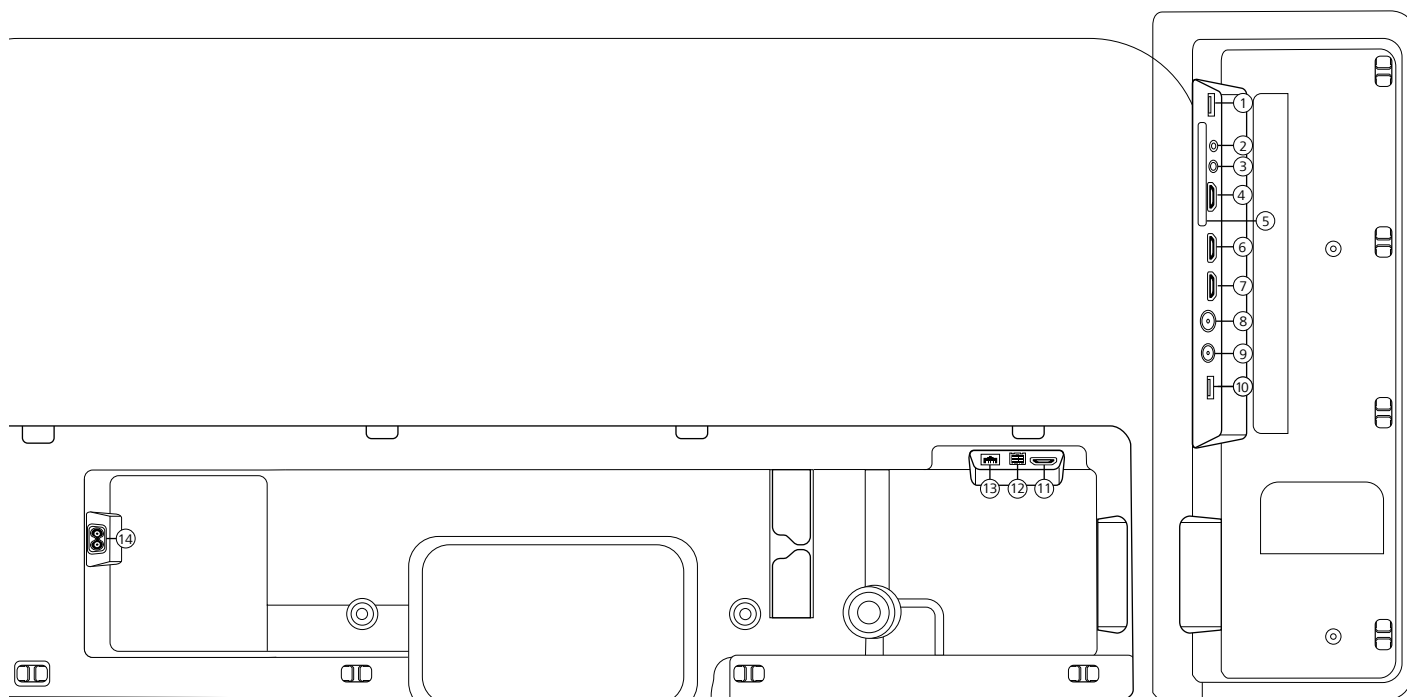

8 ANT TV - אנטנה יבשתי/כבל

DVB-T/T2/C HD

שקע IEC - 75 אוהם / 5 וולט / 80 מיליאמפר

9 ANT SAT - אנטנת לוויין

DVB-S/S2 HD

שקע F - 75 אוהם / 13/18 וולט / 500 מיליאמפר

10 USB 2.0 x 2 - חיבור USB

USB 2.0 - USB type A (מקסימום 500 מיליאמפר)

11 HDMI 4 - קלט HDMI מספר 4

HDMI - קלט דיגיטלי וידאו / שמע

12 TOSLINK - פלט שמע

TOSLINK (דיגיטלי)

13 LAN - חיבור לרשת

Ethernet / Ethernet - RJ-45 מהיר

14 AC IN - חיבור לרשת החשמל

שקע ראשי - 220-240 וולט - 50 / 60 הרץ

1 SB 3.0 - חיבור USB

USB 3.0 - USB type A (מקסימום 1000 מיליאמפר)

2 פלט שמע - פלט שמע

שקע 3.5 מ"מ (אנלוגי) שמאל/ימין

3 שירות

4 HDMI 1 - קלט HDMI מספר 1

HDMI - קלט דיגיטלי וידאו / שמע

5 ממשק משותף - חריץ CI מספר

(תקן V1.4)

6 HDMI 2 - קלט HDMI מספר 2

עם ערוץ החזרת שמע משופר - eARC

HDMI - קלט דיגיטלי וידאו / שמע + פלט שמע דיגיטלי

7 HDMI 3 - קלט HDMI מספר 3

HDMI - קלט דיגיטלי וידאו / שמע

¹ נסיון HDMI 4 אינה זמינה ב-bild c.32

שלב 3 – בחירת הארץ

בחרו את הארץ שבה אתם משתמשים במכשיר הטלוויזיה. פעולה זו תאפשר לטלוויזיה להתקין פונקציות מיטביות עבור הארץ שנבחרה.



שלב 4 – תנאים והגבלות

יש לקרוא בעיון את כל המידע שמופיע בנוגע לתנאים ולהגבלות! אם תבחרו לבטל את הסימון בחלק מתיבות הסימון או את כולן, חלק מהתכונות החכמות או כולן לא יפעלו. ניתן לשנות הגדרות אלה מאוחר יותר בתפריט [תמיכה]. המשיכו לשלב הבא על ידי בחירה באפשרות [אישור].



שלב 5 – היכנס לחשבון VIDAA

שלב זה אינו חובה. כדי לדלג על שלב זה, יש ללחוץ על לחצן החץ הימני. היכנסו לחשבון VIDAA קיים או צרו חשבון חדש. חשבון VIDAA מאפשר לכם ליהנות מכל התכונות הטובות ביותר של הטלוויזיה החכמה ודואג שתהיה מעודכנת כל הזמן.



שלב 6 – בחירת מקור הקלט

בחרו אחד ממקורות הקלט האפשריים כמקור ברירת המחדל.



אם בחרתם בטלוויזיה כמקור ברירת המחדל, תהיה לכם אפשרות לכוון את הערוצים.

בחרו את אחת מהאפשרויות שממנה ברצונכם לכוון ערוצים: [לוויין], [אנטנה], [כבלים]

הגדירו את אפשרויות הכיוון הרצויות והתחילו לכוון.

התפריט הראשי



התפריט הראשי הוא דף התצוגה הראשית של הטלוויזיה. בתפריט זה, אפשר לחפש תוכן, לנהל מקורות קלט או להזין הגדרות מערכת.

תוכלו להיכנס לתפריט הראשי על ידי לחיצה על הלחצן (הדף הראשי).

1. תפריט עיון (חיפוש, קלט, הגדרות מערכת, פרופיל)

חיפוש – מאפשר לחפש יישומים לפי מילות מפתח.

מקורות – בחרו מקור קלט או שנו את שמו. תוכלו לגשת למכשירים המחוברים באופן מקומי (כגון AV, HDMI, USB).

הגדרות מערכת – פתיחת תפריט הגדרות התצורה של הטלוויזיה למשל, עם הגדרות תמונה, צליל, רשת.

פרטי פרופיל – מאפשר להיכנס לחשבון ה-VIDAA.

השעה מוצגת בחלק השמאלי או הימני העליון של המסך.

2. רשימת המלצות

שורה זו מכילה רשימה של המלצות ליישום שנבחר כעת. רשימת המלצות מופיעה רק עבור יישומים מסוימים.

3. רשימת יישומים

שורה זו מכילה רשימה של יישומים מועדפים. ספריית כל היישומים המותקנים זמינה דרך האריח 'היישומים שלי' באותה השורה.

הוספת יישומים לתפריט הראשי:

- עבור לספריית יישומים דרך האריח 'האפליקציות שלי'.
- בספרייה, בחרו את האפליקציה שברצונכם להוסיף לתפריט הבית.
- יש ללחוץ על הכפתור (הגדרות), לבחור באפשרות [מיון] ולאשר באמצעות 'אישור'.
- כעת ניתן להזיז את אריח האפליקציה ברשימה על ידי שימוש בחיצים בשלט רחוק.
- העבירו את אריח היישום למיקום חדש בשורה העליונה של היישומים ואשרו את המיקום החדש על ידי לחיצה על 'אישור'.

4. שורות נוספות

שורות נוספות מיועדות להמלצות מהאפליקציות המותקנות שלכם.

איך מתחילים - שלבים ראשונים

לפני הפעלת הטלוויזיה בפעם הראשונה, ודאו שהשלמתם את חיבור המכשירים החיצוניים ושהטלוויזיה מחוברת למקור מתח.

1. לחצו על הלחצן (המתנה) בשלט רחוק כדי להפעיל את הטלוויזיה.
 2. יופיע אשף הגדרות שיעזור לכם להגדיר את הטלוויזיה במספר שלבים פשוטים.
- איך מנווטים באשף ההתקנה:
- השתמשו בלחצני החיצים כדי לבחור בפריט הרצוי.
 - לחצו על הלחצן 'אישור' כדי לאשר את הפריט שנבחר.
 - לחצו על הלחצן (←) כדי לחזור לשלב הקודם.

שלב 1 - בחירת השפה



שלב 2 - חיבור לאינטרנט

שלב זה אינו חובה. כדי לדלג על שלב זה, יש ללחוץ על לחצן החץ הימני. אם חיברתם את הטלוויזיה לרשת הביתית בעזרת כבל Ethernet ותצורת הרשת מאפשרת DHCP, החיבור לאינטרנט יתבצע אוטומטית. לחלופין, ניתן להשתמש בחיבור Wi-Fi. תחילה יש לבחור את הרשת מתוך רשימה של רשתות זמינות. תתבקשו להזין את סיסמת ה-Wi-Fi שלכם. ניתן לעשות זאת על ידי הקלדה במקלדת שעל המסך.



חיבור למערכת שמע באמצעות כבל שמע אנלוגי

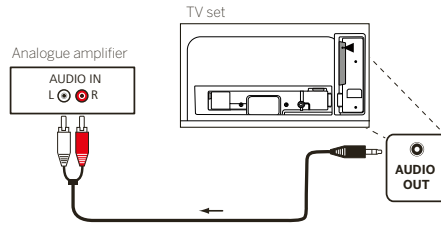

השתמשו בכבל מתאם סטריאו RCA כדי לחבר את פלט השמע AUDIO OUT לקלט השמע האנלוגי של מערכת השמע.

חיבור לאספקת החשמל

חברו את הטלוויזיה לשקע חשמל 220-240 וולט.

חברו את כבל אספקת החשמל אל מחבר אספקת החשמל (AC IN) של הטלוויזיה ונתבו את הכבל אל מחוץ לטלוויזיה כפי שמוצג בתמונה שלהלן.

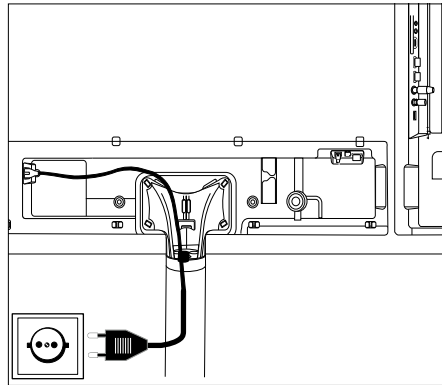

חברו את התקע של כבל החשמל לשקע שבקיר.

חיבור למערכת שמע באמצעות HDMI eARC

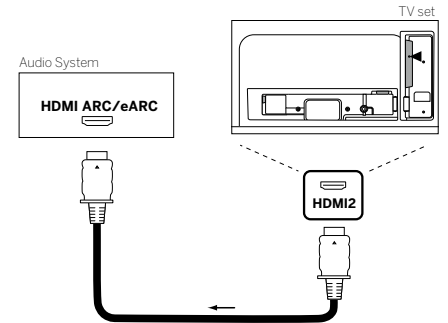

השתמשו בכבל HDMI (לא כולל באריזה) כדי לחבר את שקע ה-HDMI eARC של הטלוויזיה לשקע HDMI ARC/eARC של מערכת שמע או רמקול. מומלץ להשתמש בכבל המסומן בסימון HDMI Ultra High-Speed עם מחבר Type A.

כבלי HDMI מהירים במיוחד מיועדים לתמוך בתכונת ה-eARC החדשה בנוסף למצבי הוידאו ברזולוציה הגבוהה ביותר. כבל ה-HDMI הסטנדרטי עם Ethernet וכל ה-HDMI המהיר עם Ethernet יתמוך גם ב-eARC.

חיבור למערכת שמע באמצעות כבל שמע אופטי

לפני ביצוע חיבור זה, יש לוודא שהסרתם את מכסי המגן מפלסטיק ממחברי הכבלים.

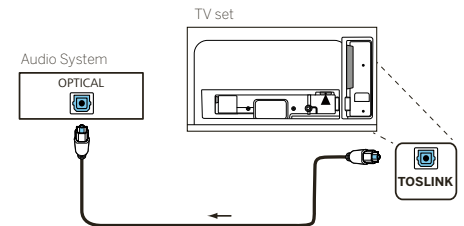

חברו את פלט השמע של הטלוויזיה המסומן בסימון TOSLINK לקלט השמע הדיגיטלי של מערכת השמע.

Loewe bild c

צריכת חשמל במצב הפעלה מקסימום בואטים: 70, 115
 צריכת מתח מצב המתנה / המתנה לרשת: 0,8 / 0,3
 צריכת אנרגיה SDR/HDR kWh/1000h: 54/82, 28/39

אלכסון מסך (בס"מ/אינץ'): 81/32, 108/43
 רזולוציית מסך (בפיקסלים): Ultra HD (3840 x 2160), Full HD (1920 x 1080)
 דרגת יעילות אנרגטית של האיחוד האירופי (G/G, F/G SDR / HDR)

טלויזיה

בוביסל נתי, נחלש נורתפ

bild c i-table stand c in chrom לילוכ חולשמה פקיה
 bild c.43: לילוכ קמוע / 6,8 רצומ קמוע / 63,0 הבוג / 97,0 יבחור
 bild c.32: לילוכ קמוע / 7,9 רצומ קמוע / 49,4 הבוג / 72,5 יבחור
 רתסג לכב בותני, (20° - /י) ינדי בוביסל נתי



דגם	צבע
43	אפור כהול
32	כרס
floor stand c	אפור כהול
floor2ceiling stand	אפור כהול
floor stand universal	שחור
wall mount slim 432	
wall mount slim 221	
wall mount universal	

פתרונות התקנה

אפשרויות אחרות אפשריות. השותף הקמעונאי המתמחה שלך ישמח לייעץ לך.

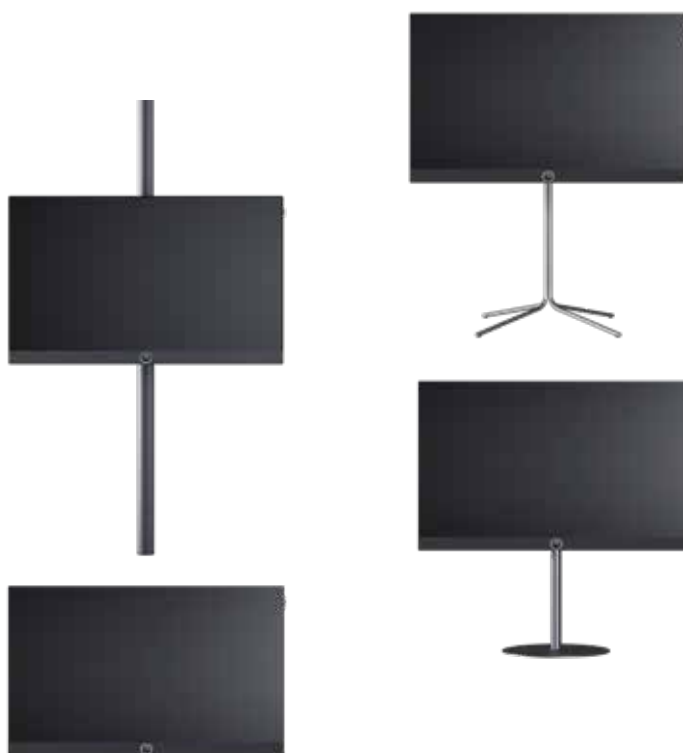

פתרון מעמד, ניתן לסיבוב

floor stand c
 bild c.43: רוחבי א גובה א עומק מוצר א עומק כולל = 110,1 x 6,8 x 48,7
 bild c.32: רוחבי א גובה א עומק מוצר א עומק כולל = 96,6 x 7,9 x 48,7
 ניתן לסיבוב ידני (א) - (45°)
 ניתוב כבלים נסתר

floor2ceiling stand

bild c.43: רוחב * א גובה א עומק מוצר א עומק כולל = 220-290 x 6,8 x 18,5
 bild c.32: רוחב * א גובה א עומק מוצר א עומק כולל = 220-290 x 7,9 x 17,3
 ניתן לסיבוב ידני (א) - (110°), מתכוונן לגובה (220-290 ס"מ),
 ניתוב כבלים נסתר, נדרש תושבת דק 432 או 221 לקיר

floor stand universal

bild c.43: רוחב * א גובה א עומק מוצר א עומק כולל = 101,7 x 6,8 x 48,5
 ניתן לסיבוב ידני (א) - (40°), ניתוב כבלים נסתר

פתרונות קיר

wall mount slim 432

bild c.43: רוחב * א גובה א עומק מוצר א עומק כולל = 58,9 x 6,8 x 9,6
 תושבת שטוחה

wall mount slim 221

bild c.32: רוחב * א גובה א עומק מוצר א עומק כולל = 45,6 x 7,9 x 8,4
 תושבת שטוחה

wall mount universal

bild c.43: רוחבי א גובה א עומק מוצר א עומק כולל = 58,9 x 6,8 x 9,7
 bild c.32: רוחבי א גובה א עומק מוצר א עומק כולל = 45,6 x 7,9 x 8,4

מכלול הניתן להטיה

מפרט בס"מ: B = רוחב, H = גובה, TP = עומק מוצר, TG = עומק כולל. שינויים טכניים ושגיאות שמורות.
 * באזור קליפס Loewe המחובר לצד, רוחב הטלויזיה יכול לגדול עד 1 ס"מ, בהתאם לסוג הסט.

מדרך תוכניות אלקטרוני - EPG

האותיות EPG הם ראשי תיבות של Electronic Programme Guide (מדרך תוכניות אלקטרוני) שמספק את פרטי התוכנית על המסך. באמצעות מערכת זו, כמו עם מדרך מודפס, אפשר לקבל מידע על התוכנית הנוכחית. בנוסף ניתן לשמור תוכניות בזיכרון וגם לתכנת הקלטות.

כדי לתפוח/לסגור את ה-EPG, לחצו על הלחצן (EPG).



הערה:

- ה-EPG זמין רק לתחנות DVB.
- בפעם הראשונה שמפעילים את ה-EPG, יופיע אשף שינחה אותכם לגבי ההגדרות המקדימות הדרושות.
- ייתכן שפרטי התוכנית לא יוצגו מיד אלא לאחר זמן מה. בהתאם למספר התחנות שנבחרו ל-EPG.

הפעלת ה-EPG

בעמודה השמאלית יש רשימת תחנות של רשימת המקורות/התחנות שנבחרו (למשל DVB-C, רשימה אישית).

✓/✗ גלילה ברשימת התחנות דף אחר דף.

חצים למעלה/למטה: גלילה ברשימת התחנה.

חצים שמאלה/ימינה: גלילה בין התוכניות.

ברשימה של התחנה, התוכניות הפועלות כעת מודגשות על ידי טקסט בהיר יותר. קו אנכי לבן מצוין את השעה הנוכחית בתוכניות הפועלות.

אישור: יופיע מידע מפורט על התוכנית שנבחרה.

לחצן אדום: פתיחת מסך לוח הזמנים.

לחצן ירוק: מציג תפריט שבו ניתן להקצות צבעים לתוכן שידורים ספציפי (לדוגמה, חדשות, סרטים, ספורט). השתמשו בחיצים ובלחצן 'אישור' כדי להקצות את סוג התוכן הרצוי לצבע מסוים. צאו מתפריט זה על ידי לחיצה על הלחצן הירוק. תוכניות השייכות לקטגוריות שבחרתם מודגשות כעת בצבע במדרך התוכנית.

לחצן צהוב: הצגת רשימת התוכניות של היום הקודם.

לחצן כחול: הצגת רשימת התוכניות של היום הבא.

תצוגה מקדימה של התוכניות

השתמשו בחיצים כדי לסמן תחנה רצויה ברשימת התחנה.

לחצו לחיצה קצרה על 'אישור' כדי לאשר בחירה.

כעת תופיע התוכנית הנוכחית של התחנה שנבחרה בחלון השמאלי העליון.

הקלטת תוכנית באמצעות EPG

ניתן לתכנת הקלטות טיימר של תוכניות טלוויזיה בנוחות באמצעות EPG.

לחצו על לחצן 'אישור' כדי להציג מידע מפורט על התוכנית שנבחרה.

בחרו באפשרות [תקליט] ולחצו על הלחצן 'אישור'.

בדקו את תנאי הטיימר ועדכנו אותם במידת הצורך (לדוגמה, ספרייה, התחלה, סיום, סוג הקליטה).

ב-EPG יוצג סמל הקלטה מאחורי כותרת התוכנית.

שמירת תוכניות בזיכרון באמצעות EPG

ניתן לשמור בזיכרון תוכנית שטרם החלה. עבור תוכניות שנשמרו בזיכרון, הטלוויזיה תציג בתחילת התוכנית את השאלה האם לשנות את הערוץ בהתאם או להתחיל לפעול ממצב המתנה.

סמנו את התוכנית הרצויה בעזרת החצים.

לחצו על לחצן 'אישור' כדי להציג מידע מפורט על התוכנית שנבחרה.

בחרו באפשרות [תזכורת] ולחצו על הלחצן 'אישור'.

ב-EPG יוצג סמל שמירה בזיכרון מאחורי כותרת התוכנית.

תכנות השלטת הרחוק ל-Set Top Box (STB)

ניתן לתכנת את השלטת הרחוק שלך לשימוש עם התקני Set Top Box מסוימים. כל מה שעליך לעשות הוא להזין קוד מספרי בן שלוש ספרות.

ניתן למצוא רשימה של כל ההתקנים הזמינים והקוד דים שלהם במדרך למשתמש המקוון.

בצע את הפעולות הבאות:

1. תחילה, הפעל את מצב המכשיר על ידי לחיצה על לחצן (התקן) במשך שלוש שניות.
2. לאחר מכן לחץ והחזק את לחצן (התקן) ואת לחצן (7) לגישה ל-Set Top Box או מצב הל-מידה. הנורית תהבהב פעמיים לאישור ההפעלה.
3. מתוך המצב STB, לאחר מכן בצע את השלבים הבאים:
 1. כדי לתכנת לחץ והחזק את לחצן (התקן) ואת הלחצן אישור במשך חמש שניות
 2. נורית השמע מהבהבת פעמיים.
 3. כעת הזן את הקוד.
 4. נורית השמע מהבהבת פעם אחת לאישור.
 5. לחץ על הלחצן (הפעלה/כיבוי) לביצוע בדיקה.
 6. אם ה-Set Top Box מגיב, לחיצה על הלחצן אישור תשלים את התהליך והנורית תהבהב פעמיים לאישור. אחרת, חזור על הפעולות החל מהשלב ה-3.

אם הזון קוד שגוי, הנורית תידלק במשך שתי שניות כדי לציין את השגיאה. המצב הנוכחי נותר פעיל.

אם לא תלחץ על לחצן כלשהו במשך עשר שניות לאחר הזנת הקוד, התהליך יסתיים באופן אוטומטי. לאחר מכן נורית השמע נדלקת במשך שתי שניות כדי לציין את סיום התהליך.

חיפוש אוטומטי

ניתן גם לחפש את ההתקן הרצוי ברשימה. כדי לע- שות זאת, בצע את הפעולות הבאות:

1. לחץ והחזק את הלחצן (התקן) ואת הל- חצן אישור במשך 5 שניות.

2. הנורית תידלק פעמיים לאישור.

3. נווט למעלה או למטה באמצעות משטח הש- ליטה לבחירת התקן מהרשימה.

4. בעת בחירתו, הנורית תידלק במשך שנייה אחת.

5. לחץ על הלחצן (הפעלה/כיבוי) לביצוע בדיקה.

6. אם ה-STB מגיב, לחץ על הלחצן אישור ליציאה מהמ- צב הזה והנורית תהבהב פעמיים לציין הצלחת הפעולה.

שוב, 10 שניות לאחר העדר קלט, התהליך יסתיים. הנ- רית תידלק במשך שתי שניות כדי לציין את סיום הפעולה.

שינוי ייעוד לחצני השלטת רחוק

ניתן לשנות את ייעוד כל הלחצנים מלבד לחצן ההתקן לתפעול התקנים שאינם כלולים במסד הנתונים המשולב. לאחר מכן, הפונקציות של הלחצן שנבחר מוחלפות לחלוטין או חלקית בקודים החדשים.

לשם כך, יש למקם את השלטת רחוק של Loewe ליד השלטת רחוק להח- לפה כך שתחילת האינפרא אדום יהיו אלו מול אלו במרחק של 5-1 ס"מ.



תהליך שינוי הייעוד מתחיל במצב STB/שינוי ייעוד

- תחילה, הפעל את מצב ההתקן על ידי לחיצה על לחצן (התקן) במשך שלוש שניות.
- אחר כך לחץ והחזק את הלחצן (התקן) ואת הלחצן (7) לגישה למצב Set Top Box או שי- נוי ייעוד. הנורית תהבהב פעמיים לאישור ההפעלה.
- מתוך המצב STB, לאחר מכן בצע את השלבים הבאים:
 1. לחץ והחזק את הלחצן (התקן) ואת הל- חצן (7) האדום במשך חמש שניות.
 2. הנורית נדלקת פעמיים לאישור ונשארת דלו- קה כשפונקציית שינוי הייעוד מופעלת.
 3. לחץ על הלחצן בשלטת הרחוק של Loewe שאת ייעו- דו חפצים לשנות. הנורית מהבהבת פעם אחת.
 4. כעת לחץ על הלחצן הרצוי בשלטת הרחוק המקורי.
 5. הנורית מהבהבת פעמיים לאישור ולאחר מכן נשארת דלוקה. אם תתרחש שגיאת בתהליך שינוי הייעוד, הנ- רית תהבהב עשר פעמים אך לאחר מכן תישאר דלוקה.
 6. במידת הצורך, חזור על התהליך או שנה את ייעו- דם של לחצנים נוספים בהתאם לשלב ה-3.
 7. לבסוף, לחץ על הלחצן (התקן) או המתן יותר מעשר שניות ללא לחיצה על לחצן כלשהו.

סביבה

צריכת מתח

הטלוויזיה מצוידת במנגנון המתנה לצמצום צריכת החשמל והגנה על הסביבה. במצב ההמתנה צריכת החשמל יורדת לעוצמה נמוכה (ראו פרק נתונים טכניים). אם ברצונכם לחסוך בחשמל אפילו עוד יותר, נתקו את המכשיר מהחשמל. כמו כן, שימו לב שלאחר הניתוק נתוני EPG (מדרג התוכנית האלקטרוני) לא ישמרו וייתכן שהטלוויזיה לא תוכל להפעיל את ההקלטות המתוכננות שנקבעו באמצעות הטיימר.

הטלוויזיה מתנתקת לחלוטין מהחשמל רק לאחר ניתוק התקע מהשקע.

צריכת המתח של הטלוויזיה במהלך ההפעלה תלויה בהגדרות המערכת. כדי להשיג את הערכים שצוינו בנתונים הטכניים, יש להשביח את הפונקציה 'הפעלה דרך הרשת המקומית'. אם מפעילים פונקציה זו, צריכת המתח השנתית תגדל ב-20% לכל היותר.

אם מפעילים את העמעום האוטומטי, התמונה המוגזת תתאים את עצמה לבהירות הסביבה. זה מפחית את צריכת החשמל של הטלוויזיה.

כיבוי אוטומטי

אם לא מפעילים דבר בטלוויזיה במשך 4 שעות (כיוון עוצמת הקול, שינוי התוכנית וכדומה) הטלוויזיה תעבור למצב המתנה באופן אוטומטי כדי לחסוך בחשמל. לפני המעבר למצב המתנה תופיע בקשה לסיים את תהליך הכיבוי דקה אחת לפני שחלפו ארבע השעות.

השלכה

המוצר שרכשתם הוא איכותי ועמיד מאוד.

אריזה וקרטון

המשווק שממנו רכשתם את הטלוויזיה אמור לטפל בסילוק האריזה אם תבקשו ממנו. אם אתם משליכים את האריזה בעצמכם, השליכו את האריזה במתקן להפרדת פסולת ועל פי תקנות ההשלכה המקומיות. השליכו את הקרטון, הנייר, נייר הכסף והפוליסטיקן למתקן המתאים לאיסוף פסולת למיחזור.

מכשיר הטלוויזיה

המכשיר מתוצרת Loewe שרכשתם מיוצר מחומרים ורכיבים איכותיים הניתנים למיחזור או לשימוש חוזר.

משמעות סמל זה היא שיש להשליך כבלים חשמליים ואלקטרוניים בנפרד מפסולת ביתית בתום חייו השירות שלהם.



תוכלו להחזיר את המכשיר הישן בחינם במרכזי מיחזור ייעודיים, או למשווק, אם תקנו מכשיר חדש דומה.

ניתן לקבל פרטים נוספים על החזרות (גם עבור מדינות שאינן חברות באיחוד האירופי) ברשויות המקומיות. השלכה בהתאם לתקנות ההפרדה והמיחזור תורמת תרומה חשובה להגנה על הסביבה שלנו.

סוללות

סוללות המקוריות של היצרן אינן מכילות חומרים מזיקים כגון קדמיום, עופרת או כספית.

אין להשליך סוללות משומשות לפסולת הביתית.



השליכו סוללות משומשות ללא תשלום במיכלי האיסוף המתאימים אצל המשווקים או בנקודות האיסוף הציבוריות.

רישיונות



Dolby, Dolby Vision, Dolby Atmos, Dolby Audio, and the double-D symbol are registered trademarks of Dolby Laboratories Licensing Corporation. Manufactured under license from Dolby Laboratories.

Confidential unpublished works. Copyright © 2012-2020 Dolby Laboratories. All rights reserved.



For DTS patents, see <http://patents.dts.com>. Manufactured under license from DTS, Inc. (for companies headquartered in the U.S./Japan/Taiwan) or under license from DTS Licensing Limited (for all other companies). DTS, DTS-HD, and the DTS-HD logo are registered trademarks or trademarks of DTS, Inc. in the United States and other countries. © 2020 DTS, Inc. ALL RIGHTS RESERVED.



The Bluetooth® word mark and logos are registered trademarks of Bluetooth SIG Inc. and any use of such marks by Loewe Technology GmbH takes place under license. Other trademarks and trade names are those of their respective owners.

מכשיר זה כולל תוכנה המבוססת בחלקה על עבודתה של קבוצת JPEG העצמאית. מוצר זה כולל תוכנה שפותחה על ידי פרויקט OpenSSL לשימוש בערכת הליים <http://www.openssl.org/>.

התוכנה מסופקת על ידי פרויקט "OpenSSL כמות שהיא" וכל אחריות מפורשת או משתמעת, לרבות, בין היתר, אחריות משתמעת לסחירות ולהתאמה למטרה מסוימת, אינה תקפה. בשום מקרה פרויקט OpenSSL או תורמיו לא יישאו באחריות בגין נזקים ישירים, עקיפים, אגביים, מיוחדים, לדוגמה או תוצאתיים (לרבות, אך לא רק, רכישת חסורות או שירותים תלופיים; אובדן שימוש, נתונים או רווחים; או הפרעה לעסקים), לא משנה באיזה אופן נגרמו, ועל כל מושג של חבות, בין אם בחוזה, חבות מחמירה, או עוולה (לרבות רשלנות או אחרת) הנובעת בכל דרך שהיא מהשימוש בתוכנה זו, גם אם נמסרה הודעה על אפשרות לנזק כזה.

מוצר זה כולל תוכנה קריפטוגרפית שנכתבה על ידי אריק יאנג (eay@cryptsoft.com).

מוצר זה כולל תוכנה שנכתבה על ידי טים הדסון (tjh@cryptsoft.com).

מוצר זה מכיל תוכנה שפותחה על ידי צדדים שלישיים ו/או תוכנה הכפופה לרישיון הציבורי הכללי של GNU GPL) או GNU Lesser General Public License (LGPL). ניתן להעביר ולשנות אותן בהתאם לגרסה 2 של הרישיון הציבורי הכללי של GNU או לחלופין כל גרסה מאוחרת יותר אשר מתפרסמת על ידי קרן התוכנה החופשית.

פרסום תוכנית זו על ידי Loewe אינו כפוף לערבות או לתמיכה, בפרט ללא ערבות משתמעת בדבר בשלות השוק או שמישות למטרה ספציפית. פרטים ניתן למצוא ברישיון הציבורי הכללי של GNU. ניתן לקבל את התוכנה דרך מחלקת שירות לקוחות Loewe.

ניתן להוריד את הרישיון הציבורי הכללי של GNU בכתובת:

<http://www.gnu.org/licenses>.

ינסט עדימ

Loewe bild c

32		43	
Bild			
Full HD (1920 x 1080)	Ultra HD (3840 x 2160)	רזולוציית מסך (בפיקסלים)	
LCD • E-LED	LCD • E-LED	טכנולוגיית תצוגה	
6,5 / 32 / 81	8 / 43 / 108	אילוסון המסך (בס"מ/אינץ') / זמן תגובה (בשניות השייח)	
178° / >350	178° / >450	שיא בהירות (cd/m ²) / זווית צפייה (נול)	
— / — / ●	● / — / ●	Ultra HD Scaling / Image•Active / 24p / ניגודיות אדפטיבית / WCG (HDR / HDR10 / Dolby Vision™)	
● / ● / —	● / ● / ●	HDR (HLG / HDR10 / Dolby Vision™) / WCG	
— / ●	— / ●	עמעום עצמי פנימי / VBD+ / עמעום עצמי של וידאו (OPC)	
קבלה			
● / ● / ● / —	● / ● / ● / —	DVB-T2/C/S2 HD ¹ / Multi ATV / Unicable / Dual Channel	
● / ● / ● / ●	● / ● / ● / ●	MPEG / MPEG2 / MPEG4 (H.264) / HEVC (H.265)	
●	●	DVB-Radio	
סון			
4 / 2 x 30 / 2 x 15	4 / 2 x 30 / 2 x 15	הספק בואטיים (סינסי / מוזיקה) / דרייבר (אקטיבי • פסיבי)	
סב סקלפר • לוקמר תבית	סב סקלפר • לוקמר תבית	קונסטט של רמקול אקוסטי	
— / ● / —	— / ● / —	רגע קסום / ירי קדימה / ירי למטה	
● / ● / ● / ● / ●	● / ● / ● / ● / ●	Dolby: Audio / Digital / Digital Plus / Atmos / DTS: HD	
— / ●	— / ●	בקרת עוצמת קול אוטומטית (AVC) / Mimi Defined™	
— / 7-Band EQ	— / 7-Band EQ	בקרת סב והטרבל / עוצמת קול נפרדים	
● / ● / —	● / ● / —	הגדרת Audio-Out: משתנה / קבוע / סאב וופר	
שירות			
● / os7	● / os7	Loewe OS / מסך הבית (כולל מעדפים)	
● / ● / —	● / ● / —	אפליקציית Loewe / אפליקציית Vivid / אפליקציית Loewe שלי (הכל: iOS • Android)	
● / ●	● / ●	שליטה קולית עם כישורי Alexa / קול Vidaa	
— / ●	— / ●	מדרג תוכנית אלטרנטיבי / חיפוש מילות מפתח EPG	
792 / ● / ●	792 / ● / ●	שפות תצוגה / Mediatext / טלסקסט / זיכרון עמודים (HbbTV)	
● / ● / ●	● / ● / ●	שפות תצוגה / עזרה הקשורה לתוכן	
● / —	● / —	נעילת ילדים / כיבוי אוטומטי / סימור	
● / —	● / —	זריקה מיידידת של ערוץ / מצב הפעלה מהירה	
10,000	10,000	מספר התחנות ברשימת התחנות כולל AV ורדיו	
● / — / —	● / — / —	PIP / AVI ² / PIP (AVI) / טלוויזיה מפוצלת / טלסקסט	
● / ●	● / ●	עדכון תוכנה (דרך USB / אינטרנט)	
— / — / — / ●	— / — / — / ●	מצב מלון (ברירת מחדל) / RS232 / IP / CEC	
מולטימדיה			
● / ● / —	● / ● / —	Loewe dr: קיבולת אחסון ב-GB/USB/הקלטה/Timeshift	
● / ● / ●	● / ● / ●	נגן תמונות / נגן מוזיקה / נגן וידאו ⁴	
● / ●	● / ●	מעבד מדיה דיגיטלי וכולל (Ultra HD) / נגן מוזיקה Bluetooth	
● / ● / ●	● / ● / ●	אפליקציית אינטרנט / דפדפן אינטרנט / רדיו אינטרנט ⁵	
● / ● / ● / ●	● / ● / ● / ●	YouTube / Amazon prime video / Netflix / Disney•	
חיבורים וממשקים			
3 x HDMI 2.1	4 x HDMI 2.1	HDMI 2.1 ⁶ / HDMI 2.0b	
● / ● / ● / ●	● / ● / ● / ●	HDCP 2.2 / HDMI-CEC / ARC / eARC	
2 (1 x USB 3.0) / ● / ●	2 (1 x USB 3.0) / ● / ●	USB / Bluetooth / Screen Mirroring (Miracast)	
● / ●	● / ●	חיבור רשת (LAN / WLAN (Wi-Fi משולב	
1	1	ממשק משותף / 1.4 ECP (Ci Plus) / מוסמך ⁷	
— / ● / ● / ●	— / ● / ● / ●	אודיו דיגיטלי: TOSLINK / ARC / eARC / Mini TOSLINK	
● / —	● / —	פלט שמע אנלוגי משתנה / קבוע (שקע 3.5 מ"מ)	
●	●	מעגל קניזינגטון (מכשיר נגד גניבה)	
אנרגיה			
1387787	1288779	מספר רישום של EPREL https://eprel.ec.europa.eu/q/r/	
220-240V, 50/60 Hz / —	220-240V, 50/60 Hz / —	מתג רשת / מתח רשת	
●	●	התאמת אור הסביבה	
● / ● / ●	● / ● / ●	WoLAN / הפעלה מהירה (עם צריכה מוגברת) / WoWLAN	
מידות			
7,3	12,0	משקל (בערך) בק"ג ללא פתרון התקנה	
10,0	14,8	משקל (בערך) בק"ג כולל פתרון התקנה סטנדרטי	
7,9 x 45,6 x 72,5	6,8 x 58,9 x 97,0	רוחבי x גובה x עומק (בערך) בס"מ ללא פתרון התקנה (י כולל signature flag)	
8,4 x 45,6 x 72,5	9,6 x 58,9 x 97,0	רוחבי x גובה x עומק (בערך) בס"מ ללא פתרון התקנה (י כולל signature flag)	
25,4 x 49,8 x 72,5	25,4 x 63,3 x 97,0	רוחבי x גובה x עומק (בערך) בס"מ כולל table stand (י כולל signature flag)	
100 x 100	300 x 300	תמיכת VESA	
היקף המשלוח			
רמקול		פתרון התקנה	
בלישם	בלישם	שלט רחוק כולל סוללות	
table stand c	table stand c	מדרג למשתמש / כבל חשמל	
Loewe remote	Loewe remote		
● / 2' / ●	● / 2' / ●		
אביזרים אופציונליים			
floor2ceiling stand	floor2ceiling stand	מבחר פתרונות התקנה מומלצים	
	floor stand universal		
floor stand c	floor stand c		
wall mount slim 221	wall mount slim 432		
wall mount universal	wall mount universal		

i = קיים / מותקן / h = לא זמין/אפשרי

11 קליטת DVB-T2 HD אפשרית במדינות נבחרות.

12 bs - cs - da - de - et - en - es - fr - hr - is - it - lv - hu - nl - no - pl - pt - ro - sq - sk - sl - sr - fi - sv - el - be - bg - kk - mk - ru - uk - tr - ar

13 AV-PIP אפשרי רק בשילוב עם DVB-T2/C/S2.

14 דרך רשת ביתית ו-USB

15 עם פונקציית חיפוש.

16 התכונות כוללות: ARC משופר, 180Gb/s, 4K@60Hz, VRR 48-60Hz, ALLM.

17 CI (CI Plus) תומך ללא צורך עם CI. הפונקציה תלויה בזמינות המודול של הספק.

18 כל שפת המוצרים והתכנות הם בסיסיים מסתריים™ של סמנים שהוספו של בעלים שלהם. השימוש בהם אינו מרשע על כל זיקה לא אישור על ידם.

19 כפי לשימוש טכניים, אפשרויות משולות, שירותים שונים נבחרים. שירותים נוספים מומלצים וחייבים בנפרד.

נתונים טכניים

הערות לגבי מסך ה-LCD

הטלוויזיה עם מסך ה-LCD שרכשתם עומדת בדרישות האיכות המחמירות ביותר ובבדיקה כדי לוודא שאין בה שגיאות פיקסל.

למרות תהליכי הבדיקה היסודיים והזהירים בעת ייצור הצג, לא ניתן להבטיח ב-100% שלא יהיו פגמים ברמות המשנה של הפיקסלים עקב סיבות טכניות.

חשוב להבין כי השפעת מסוג זה, כל עוד הן במסגרת המגבלות המפורטות בתקן (ISO 9241-307), דרגת תקלה II, אינן יכולות להיחשב לפגם במכשיר במסגרת האחריות.

אסור להציג במסך תמונות סטטיות למשך זמן רב. הדבר עלול לגרום לנזקים ברצף התמונה.

מידע על כונני USB קשיחים מחוברים

ניתוק הטלוויזיה מהחשמל בזמן פעולתה, או הפסקה לא מכוונת של אספקת המתח (למשל בזמן הפסקת חשמל), עלולים לגרום נזק למערכת קובצי הכונן הקשיח ולאובדן הקלטות כתוצאה מכך.

לעולם אין לנתק את התקן האחסון מבוטס-USB מהטלוויזיה כאשר מתבצעת העתקה של קבצים. אנו ממליצים להעביר את הטלוויזיה למצב המתנה לפני שמנתקים אותה מהחשמל.

האחריות שלנו לא חלה על אובדן הנתונים בדיסק הקשיח המשולב של הטלוויזיה. כדי למנוע אובדן נתונים, מומלץ להעתיק הקלטות חשובות לאמצעי אחסון חיצוני.

עדכון תוכנה

ניתן להוריד גרסאות תוכנה נוכחיות מאתר האינטרנט Loewe (ראו להלן) ולהתקין אותן במכשיר הטלוויזיה באמצעות כונן USB.

אם הטלוויזיה מחוברת לאינטרנט, ניתן לעדכן את הטלוויזיה ישירות דרך האינטרנט.

למידע נוסף על עדכון התוכנה עיינו במדריך למשתמש שניתן להוריד מאתר האינטרנט של Loewe.

תאימות

לא ניתן להבטיח שמכשירי Loewe יעבדו מיד וכל הזמן עם כל התקן פרופריאלי הניתן לחיבור.

אפליקציות

סרקו את קוד QR שלהלן בעזרת הטלפון והורידו את האפליקציה המומלצת.

Loewe לש מלועל הסינכה רעש אוה Loewe my
לש שמתשמה יכירדם לכל השיג תרשפאמו
Loewe ירצומ



הצהרת תאימות / יצרן

Loewe Technology GmbH מצהירה

בזאת כי מוצר זה עומד בדרישות החובה ובתנאים הרלוונטיים הנוספים של תקנה 2014/53/EU

ובכל התקנות הרלוונטיות של האיחוד האירופי.



בטווח התדרים 5150 עד 5350 מגה הרץ, מותר להשתמש במכשיר טלוויזיה זה בתוך מבנים בלבד בארצות הברית, בלגיה, בולגריה, דנמרק, גרמניה, אסטוניה, פינלנד, צרפת, יוון, אירלנד, איטליה, קרואטיה, לטביה, ליטא, לוקסמבורג, מלטה, הולנד, אוסטריה, פולין, פורטוגל, רומניה, שבדיה, סלובקיה, סלובניה, ספרד, הרפובליקה הצ'כית, הונגריה, בריטניה, קפריסין.

ניתן למצוא את הצהרת התאימות המלאה על ידי בחירת המוצר המתאים בכתובת:

www.loewe.tv/int/support

WLAN: הספק/טווח תדרים:

>100 מלי וואט ב-2483.5 2400- מגה הרץ וב-5150

5725- מגה הרץ

Bluetooth: הספק/טווח תדרים:

>10 מלי וואט 2.4 גיגה הרץ

חותם

Loewe Technology GmbH
Industriestraße 11
D-96317 Kronach
www.loewe.tv

© Loewe Technology GmbH, Kronach

המידע במסמך זה עשוי להשתנות ללא מתן הודעה ואינו מהווה תחייבות כלשהי מצד Loewe Technology GmbH.

תואיגשלו סייכטה סיינוישל, סוגרתל ללוכ, תורומש תויוכזה לכ

Local Loewe Service partner



73494201



loewe.tv



Loewe Technology GmbH

Customer Care Center
Industriestraße 11
96317 Kronach, Deutschland
Tel +49 9261 99-500
Fax +49 9261 99-515
E-mail: ccc@loewe.de
Printed in Germany
Edition 1, 11.22 MJ/JK/LC

Возможно внесение изменений
Podložno izmjenama
Sub rezerva modificărilor
Υπόκειται σε τροποποιήσεις

خاص للتعديلات
Değişiklik yapılabilir
כסוף רשינויים

Loewe bild c



bild c.43 | bild c.32

EN User Manual

RU Руководство пользователя

TR Kullanıcı Kılavuzu

HE מדריך למשתמש

KA მომხმარებლის სახელმძღვანელო

AZ İstifadəçi təlimatı

HY Հրահանգների ձեռնարկ

LOEWE.

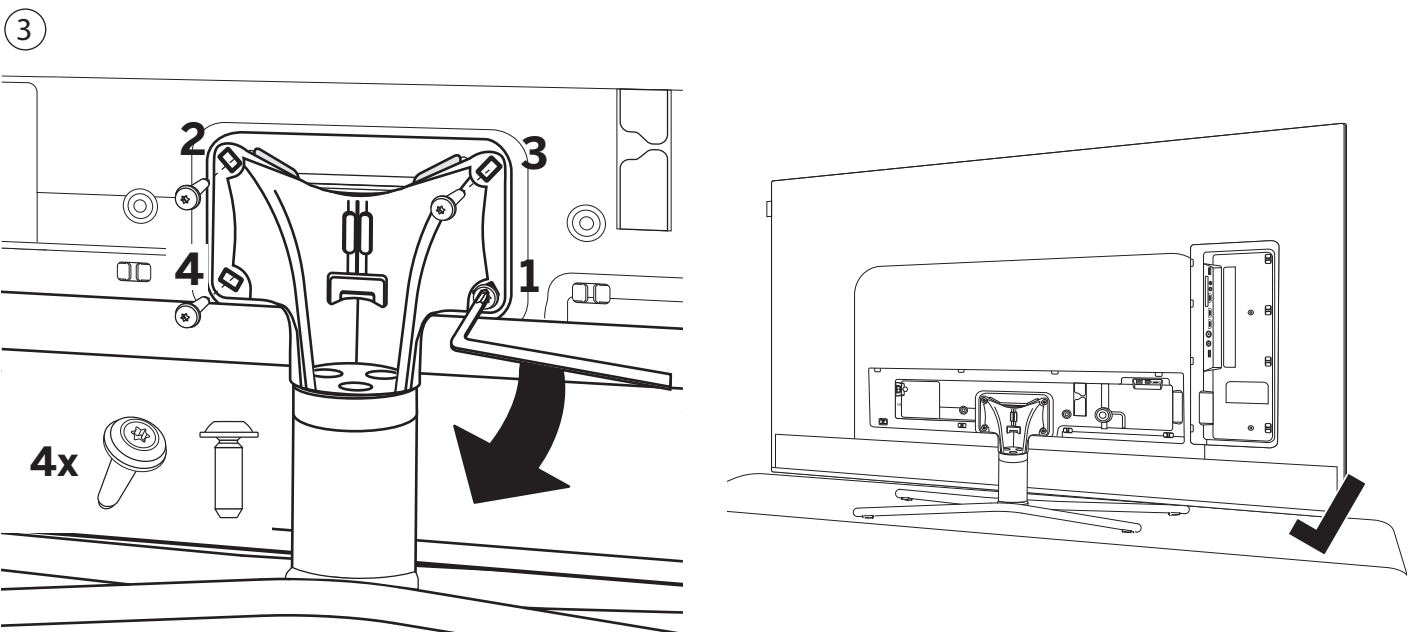
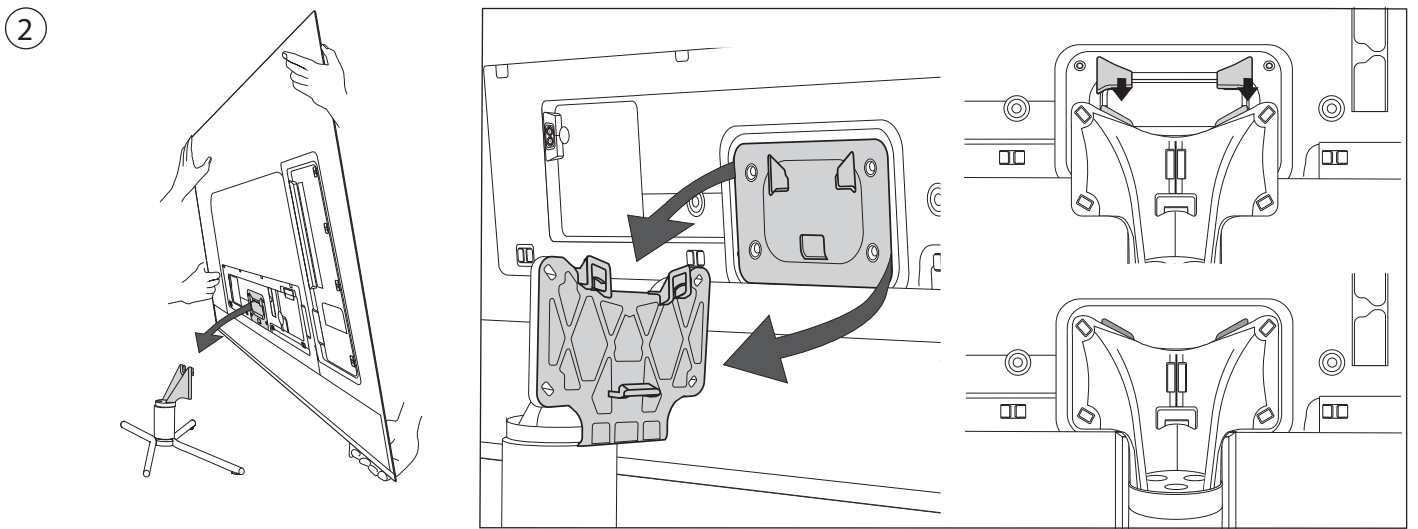
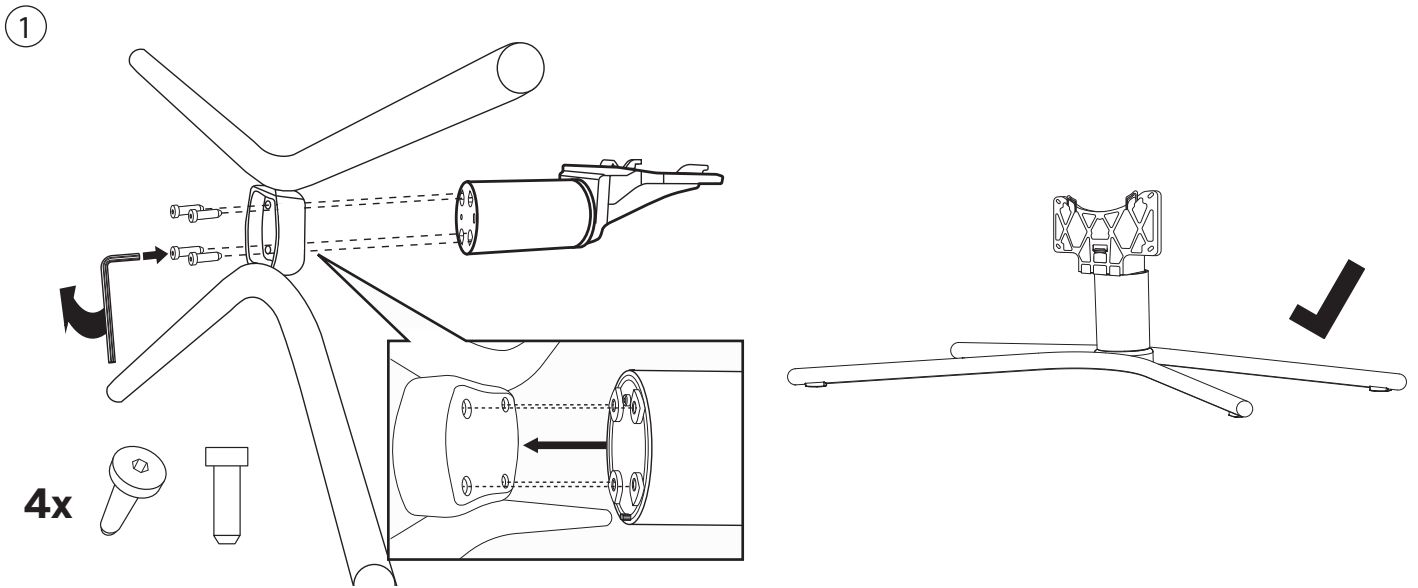

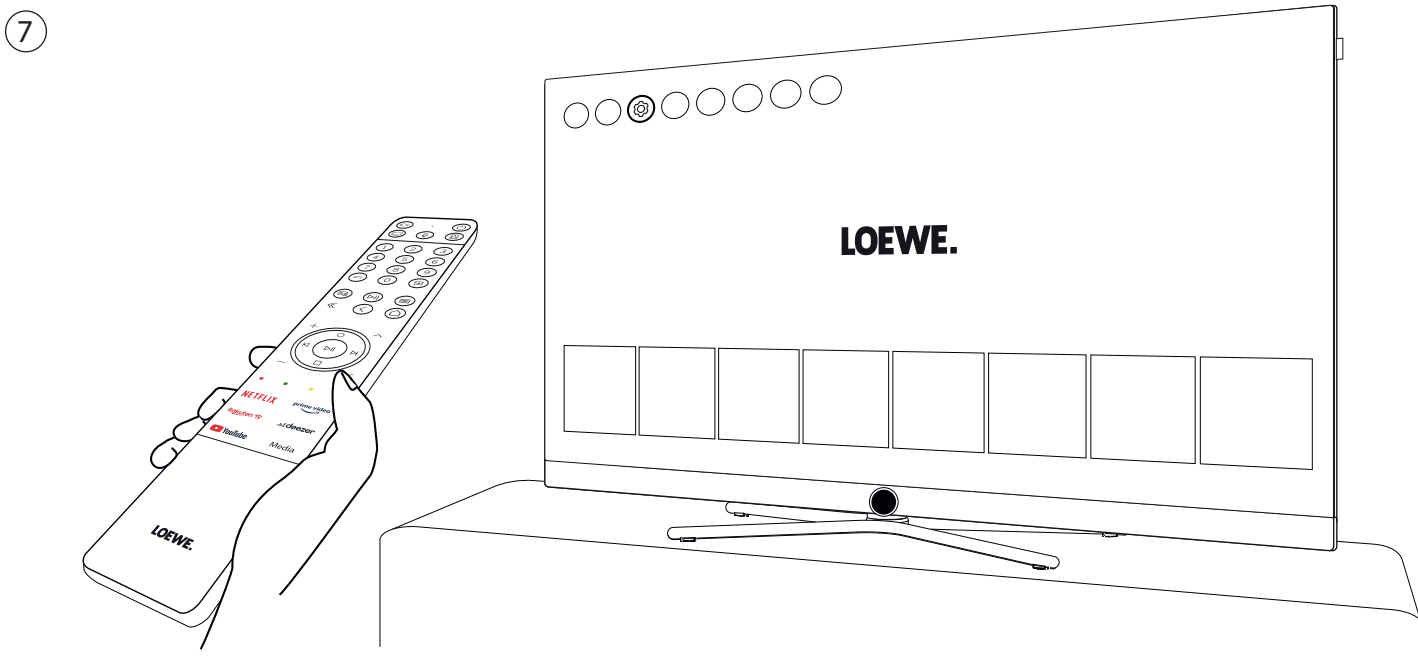
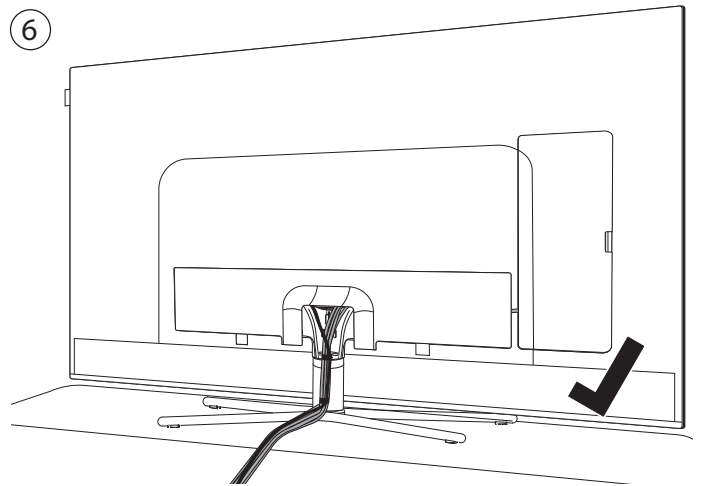
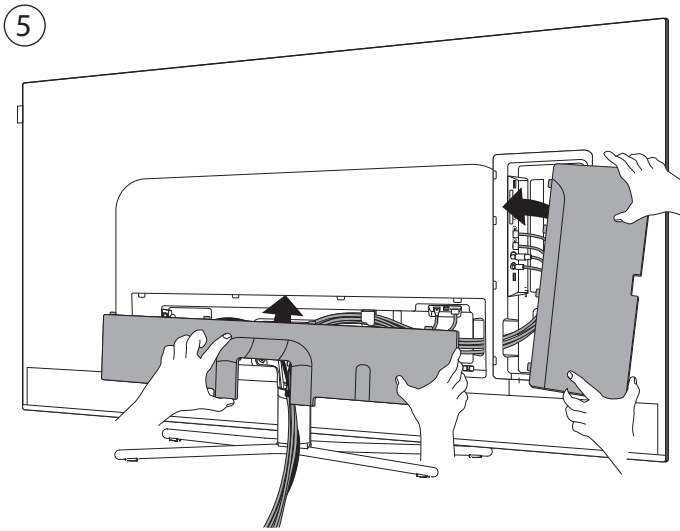
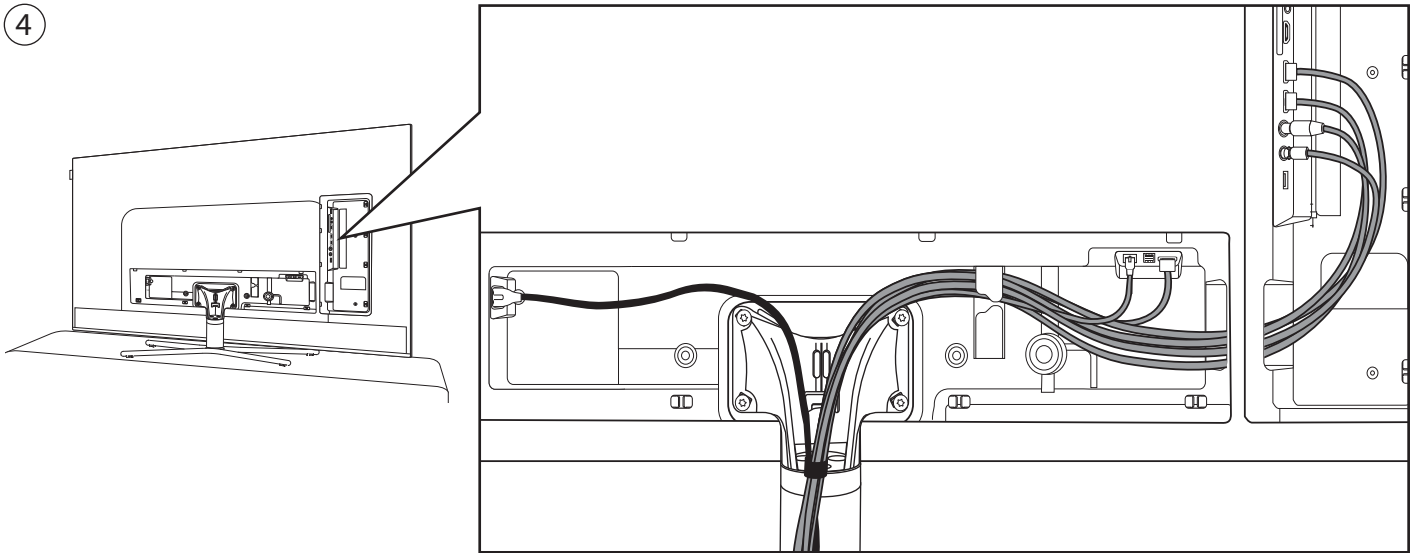

Introduction

Many thanks for choosing Loewe and placing your trust in us.

By opting for Loewe, you have not only chosen a modern and technically innovative television, but also gone for timeless design, razor-sharp picture quality, brilliant sound for film and music enjoyment as well as intuitive operation with the Loewe remote control, smart phone or tablet.

In short: Loewe stands for optimal home entertainment.

We wish you much pleasure with Premium Home Entertainment from Loewe and we are glad to have you as a customer.

With the aim of a safe and long-term fault-free use of the set, before putting the TV set into operation, please read the chapter **Safety/Warning** on the next page.

Table of contents

Introduction.....	4
Delivery specification	4
Documentation	4
Position of the rating plate	4
Safety/Warning.....	5
Remote control button mapping	7
Position and function of the connections ..	8
Preparing the remote control.....	9
Inserting or replacing batteries.....	9
Connecting the TV set.....	9
Connecting antennas	9
Connecting an external device via HDMI cable	9
Connecting to an audio system via HDMI eARC.....	10
Connecting to an audio system via optical audio cable	10
Connecting to an audio system via analogue audio cable	10
Connecting to the mains supply.....	10
Getting started - first steps	10
Home menu	11
Electronic Programme Guide – EPG	12
Technical data	13
Environment.....	15
Disposal.....	15
Licenses.....	15
Technical information	16
Conformity/Manufacturer’s declaration...16	
Imprint	16

Delivery specification

- TV
- Installation instructions
- Rotation unit
- Table stand base plate
- Welcome Box:
 - Remote control with two alkaline batteries type AAA
 - Mains cable
 - User Manual (this document)
 - Installation instructions for table stand
 - Screws for installation of setup solution
 - Tool set for installation of setup solution

Documentation

This part of the operating manual contains essential basic information. The device is commissioned and set up by means of the intuitive operation guide after the device has been switched on for the first time.

A detailed user handbook describing the functions and features of your new Loewe set can be downloaded in electronic form from the Loewe website.



The user handbook is updated regularly.

Please find a detailed user handbook here:

www.loewe.tv/int/support

You will also find the FAQ (frequently asked questions) there.





Position of the rating plate

Label with model number and operating voltage can be found on the back of the TV set.

Safety/Warning

For your safety, and to avoid unnecessary damage to your unit, please read and follow the safety instructions below.

Key

-  This symbol indicates risks caused by high voltages.
-  This symbol is to alert the user to other, more specific risks.
-  This symbol indicates dangers caused by the development of fire.
-  This symbol indicates dangers caused by sharp edges.

Do not remove set rear panel

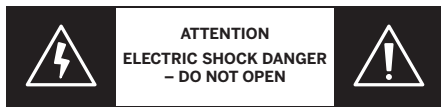

Warning: When opening or removing the rear panel, there is the danger of electric shock and the risk of serious injury from high voltages.



Never open the rear panel yourself. Leave repairs and servicing work on your TV set to qualified, authorised television technicians.

Please contact your dealer or our customer service.

Intended use and environmental conditions

-  This TV set is intended exclusively for the reception and playback of picture and sound signals.
 -  The TV set is designed for dry rooms (living rooms and office spaces). It must not be used in rooms with a high level of humidity (e.g. bathroom, sauna) or outdoors.
- High humidity and dust concentrations lead to power leaks in the set. This can lead to danger of injury and damage to the set by electric tensions or a fire.
- If you've brought the set from the cold into a warm environment, leave it off for around an hour due to the formation of condensation.

Do not place objects filled with liquid over the set. Protect the set from dripping and splashing water.





Candles and other open flames must be kept away from the set at all times to prevent the fire from spreading.



The materials we used in this device comply with all regulatory requirements. However, the migration of substances cannot be ruled out. We therefore suggest you avoid permanent contact between food and the TV set.

Ambient temperature: 5° C – 35° C
Relative humidity (non-condensing): 20 – 80%
Air pressure: 800 – 1114 hPa (0 – 2000 m above sea level)

Transport



-  Improper handling during transportation can lead to damage to the display and risks of injury.
 -  The screen consists of glass or plastic and can break if handled improperly.
- At least two people are required to transport the set. Only transport the set in a vertical position.

No pressure should be applied to the glass or the plastic during transport.

The correct unpacking of the set is shown in the operating manual 1.

To avoid damaging the mechanical structure of the TV set and the floor stand, remove the TV set from its base and move the two parts separately. When the TV set is set up in its new location, at least 2 people are required to reassemble it.

Mains cable/power supply

-  Unplug the power cord immediately from the mains socket if you notice something unusual, or the unit shows recurring malfunctions.
 -  Incorrect voltages can damage the set.
- This set may only be connected to a mains power supply with the voltage and frequency indicated on the rating plate using the enclosed mains cable.
- The mains power plug of the TV set must be easily accessible so that the set can be disconnected from the mains at any time.
- When pulling the mains power plug out, do not pull the cable but the plug housing. The cables in the mains power plug could be damaged and cause a short circuit when plugged in again.
- A mains power cable with a damaged insulation can lead to electric shock and presents a fire hazard. Never use a damaged mains cable.
- If you use a portable multiple socket to connect the TV set, do not cascade several multiple sockets consecutively.

Air circulation and high temperatures

-  Like any electronic device, your TV set requires air for cooling. If air circulation is impeded, it may result in a fire.
- The ventilation slots on the rear panel of the set must therefore remain free. Please do not cover the set.

Wall mounting: Leave at least 10 cm of space all around the set at the side, above and below.

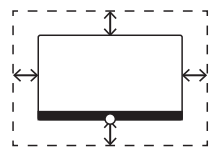
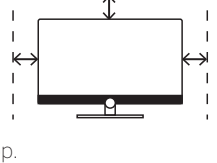



Table / stand foot: Leave at least 10 cm clear space around the set at the side and at the top.



Foreign bodies

-  Foreign bodies inside of the set can lead to short circuits and fires.
- Danger of injury and damage exists.
- Therefore avoid metal parts, needles, paper clips, liquids, wax or similar passing through the ventilation slits of the rear panel into the interior of the set.

Should something get into the interior of the appliance, immediately pull out the mains power plug of the set and inform the customer service department for checking.

Installation

-  A television set may fall, causing serious personal injury or death. Many injuries, particularly to children, can be avoided by taking simple precautions such as:
 - ALWAYS use cabinets or stands or mounting methods recommended by the manufacturer of the television set.
 - ALWAYS use furniture that can safely support the television set.
 - ALWAYS ensure the television set is not overhanging the edge of the supporting furniture.
 - ALWAYS educate children about the dangers of climbing on furniture to reach the television set or its controls.
 - ALWAYS route cords and cables connected to your television so they cannot be tripped over, pulled or grabbed.
 - NEVER place a television set in an unstable location.
 - NEVER place the television set on tall furniture (for example, cupboards or bookcases) without anchoring both the furniture and the television set to a suitable support.
 - NEVER place the television set on cloth or other materials that may be located between the television set and supporting furniture.
 - NEVER place items that might tempt children to climb, such as toys and remote controls, on the top of the television or furniture on which the television is placed.

If the existing television set is going to be

retained and relocated, the same considerations as above should be applied.

Loewe TV sets are specified for Loewe accessories. We strongly recommend the use of original Loewe setup solutions.

Note the instructions regarding the mounting for the different possible setup solutions! A corresponding documentation is included with every Loewe product.

The usual usage position of the TV set should be followed. The TV set can only be operated horizontally upright (A). The inclination can amount to a maximum of 10 degrees for wall mounting (B). The TV set must never be operated in portrait orientation, (C), horizontal (D) or overhead on the ceiling (E).

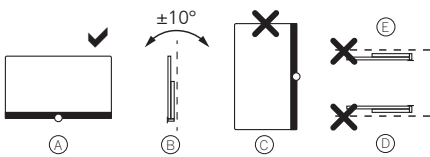

Position the set so that it is not exposed to direct sunlight and additional heating from radiators!

When using accessories from third-party manufacturers, please ensure that you can adjust the TV set easily to the respective setup solution.

When adjusting the TV set, ensure that the pressure applied to the set frame is not too great. Especially in large format displays, there is the danger of damaging the display.

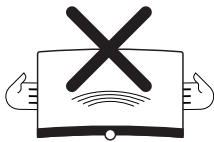

The mounting of a TV set on a holder according to the VESA standard requires **mandatory** use of the Loewe VESA adapter bolts. Otherwise, damage to the TV may result.

The Loewe VESA adapter bolts must be attached to the TV set with a torque of approx 4 Nm. You can obtain these from your Loewe dealer (you can find further information in the online user handbook).

Make sure that after unpacking and setting up the TV set the packaging material does not fall carelessly into the hands of children.

Please also note the disposal instructions for packaging and carton (see chapter **Environment/Disposal/Licences**).

Supervision



Do not let unsupervised children handle the TV set nor let them play in the immediate vicinity of the TV set!

The set could be knocked over, moved

or pulled down from the stand surface and injure people.

Do not leave the TV set unattended when switched on!

Volume



Loud music can lead to hearing damage. Avoid extreme sound volume, especially over extended periods of time and when using headphones!

Thunderstorms



Electrical surges due to lightning strike can damage the set both via the antenna system and via the mains power supply.



During thunderstorms, pull out the mains power plug and all connected antenna cables from the TV set!

If you have connected a network cable to the LAN port, remove this as well!

Even in the case of prolonged absence, the mains power plug and all connected antenna cables should be disconnected from the TV set.

Cleaning and care/chemicals



Disconnect the TV from the mains before cleaning!

Damages caused by chemicals can lead to adverse effects and development of fire.

Never expose the set or accessories to aggressive (e.g. corrosive) chemicals such as alkalis or acids!

Only clean the TV set, the front screen and the remote control with a damp, soft, clean and colour neutral cloth, without any aggressive or scouring cleaning agents!

The loudspeaker panel of your TV set is textile-covered. Hoover the surface regularly with a soft brush attachment!

For contaminations or stains:

Moisten a soft, colour neutral cloth with detergent solution or commercially available stain remove and rub the stain gently away! You can also treat the stain directly with a commercial dry stain remover spray (hoover up the dust).

Do not moisten the covering fabric directly with detergent solution or stain remover (risk of stain circle formation)! Do not use solvents to clean the fabric!

Note the usage instructions of the manufacturer when using stain remover!

When cleaning loudspeaker panels which have been exposed to nicotine, there is an increased risk of stain circle formation.

Remote control button mapping

Depending on the application (TV / video / audio / photo / apps) and function (for example, EPG, Teletext, HbbTV etc.), the key assignment can deviate from the assignment described here.

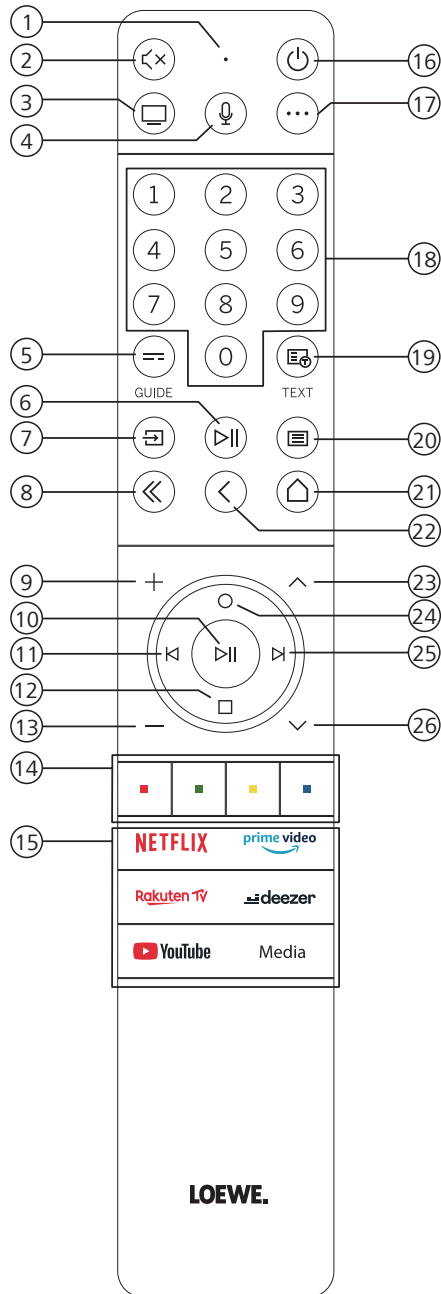

- ① Microphone
- ② Sound mute / on.
- ③ Call the TV mode.
- ④ Press and hold to speak to voice assistant.
- ⑤ EPG (Electronic Programme Guide) on / off.
- ⑥ Pressing briefly: Play / Pause media or Start / Pause / Continue the timeshift television.
Pressing longer: Display illuminated media control keys.
- ⑦ Call Sources menu.
- ⑧ Exit displayed menu / application.
- ⑨ Increase volume.
- ⑩ When not illuminated: Call channel list.
When illuminated: Play / Pause media or Start / Pause / Continue the timeshift television.
In the menu: OK button (confirm selection).
- ⑪ When not illuminated: Move left in menu or Start / Pause / Continue the timeshift television.
When illuminated: Skip backwards.
- ⑫ When not illuminated: Move down in menu or open the Search menu.
When illuminated: Stop / End timeshift (return to live image).
- ⑬ Decrease volume.
- ⑭ Colour buttons – Execute corresponding function at that time.
- ⑮ Access the media and video on demand.
- ⑯ Switches the TV set on or switches to standby mode.
Press briefly while TV set is switched on: TV set and all CEC-enabled devices connected to the HDMI ports will be switched off to standby (System Standby).
- ⑰ Device key. This button allows you to control other devices with the Loewe remote control.
- ⑱ Select channels with numeric buttons directly.
- ⑲ Teletext / MediaText on / off.
- ⑳ Pressing briefly: Call System settings.
Pressing longer: Pairs the remote control with the TV via Bluetooth.
- ㉑ Call up the Home menu.
- ㉒ Step / level back in the menu. While watching TV, switch to the previously watched channel.
- ㉓ Next channel.
- ㉔ When not illuminated: Move up in the menu.
While watching TV, press to call the detailed information on the broadcast.
When illuminated: Opens Record menu.
- ㉕ When not illuminated: Move right in the menu or Pause the timeshift playback and open timeshift controls.
When illuminated: Skip forwards.
- ㉖ Previous channel.

Note: The key assignment may differ depending on the software or device version.

Position and function of the connections

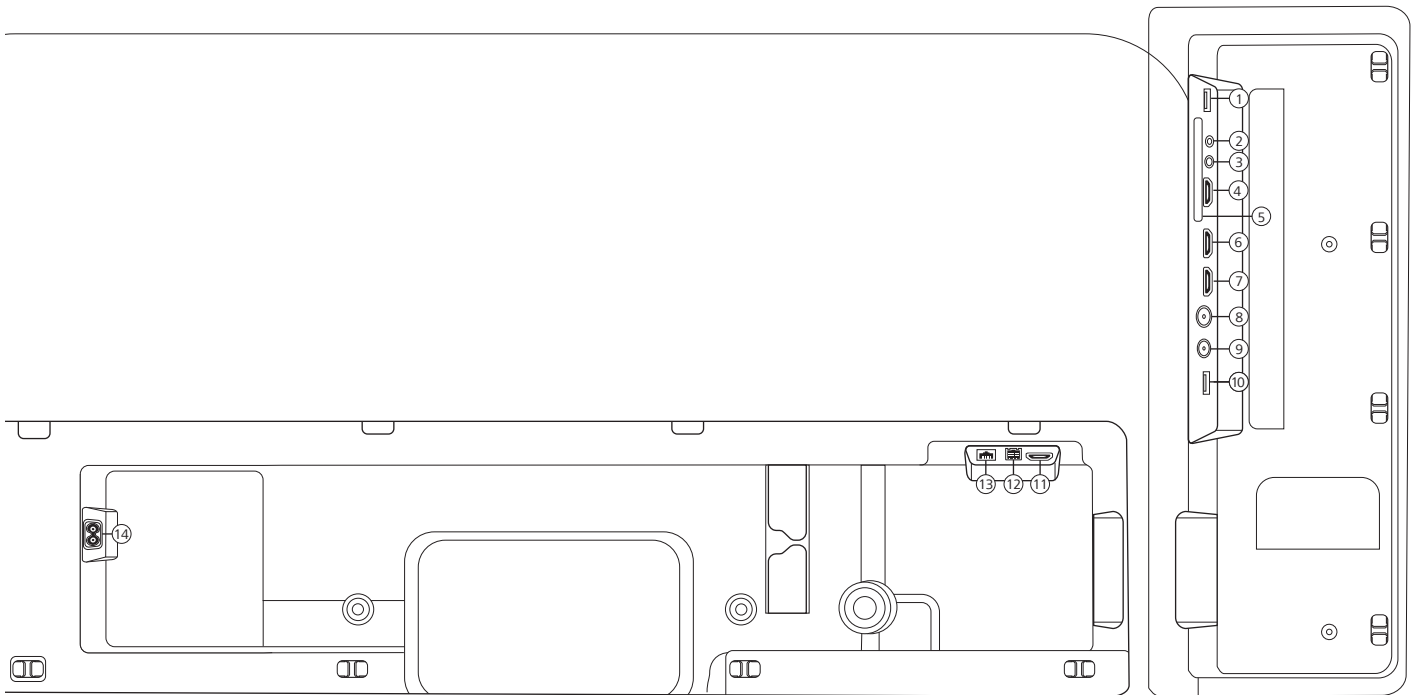

- | | |
|--|--|
| <p>① USB 3.0 - USB connection
USB type A – USB 3.0 (max. 1000mA)</p> <p>② AUDIO OUT - Audio output
Jack 3.5 mm (analogue) L/R</p> <p>③ SERVICE</p> <p>④ HDMI 1 - HDMI input 1
HDMI – Digital Video IN/Audio IN</p> <p>⑤ COMMON INTERFACE -CI slot
(standard V1.4)</p> <p>⑥ HDMI 2 - HDMI input 2
(with enhanced Audio Return Channel)
HDMI – Digital Video IN/Audio IN/OUT</p> <p>⑦ HDMI 3 - HDMI input 3
HDMI – Digital Video IN/Audio IN</p> | <p>⑧ ANT TV - Terrestrial/cable
analogue / DVB-T/T2/C HD
IEC socket – 75 Ohm / 5 V / 80mA</p> <p>⑨ ANT SAT - Satellite antenna
DVB-S/S2 HD
F socket – 75 Ohm / 13/18 V / 500mA</p> <p>⑩ USB 2.0 - USB connection
USB type A – USB 2.0 (max. 500mA)</p> <p>⑪ HDMI 4 ¹⁾ - HDMI input 4
HDMI – Digital Video IN/Audio IN</p> <p>⑫ TOSLINK - Audio output
TOSLINK (digital)</p> <p>⑬ LAN - Network connection
RJ-45 – Ethernet / Fast Ethernet</p> <p>⑭ AC IN - Mains connection
Mains socket - 220-240 V - 50 / 60 Hz</p> |
|--|--|

¹⁾ HDMI 4 input is not available on the bild c.32.

Preparing the remote control

Removing the battery protection

The remote control is supplied with batteries. To make them ready for use, remove the plastic flag as shown below.

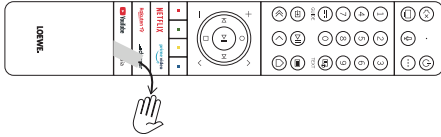

Inserting or replacing batteries

Press and slide open the battery compartment cover on the top of the remote control.

Only use leak-proof micro-cells of the LR 03 (AAA) Alkali-Manganese type. Do not use different types of batteries and do not mix old and new batteries together.

Make sure that the batteries do not get into the hands of children. The batteries used must not be exposed to excessive heat such as sunlight, fire or similar!

Note: The position of the batteries is indicated in the battery compartment (in opposite directions). Pay attention to the correct polarity of + and - when inserting the batteries. Do not be guided by the battery contacts (springs), but by the illustration at the bottom of the battery compartment.

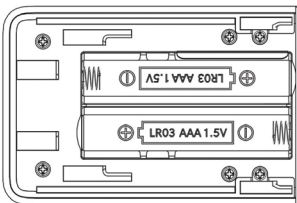

Dispose of used batteries in an environmentally friendly way (see chapter Environment/Legal information).

Push the cover back on after having inserted the batteries.

Connecting the TV set

Before making any connections to an external devices, make sure both TV set and device are disconnected from power.

The TV connectors are hidden under the back cover. Remove the back cover and connect the cables as shown in the illustrations below.

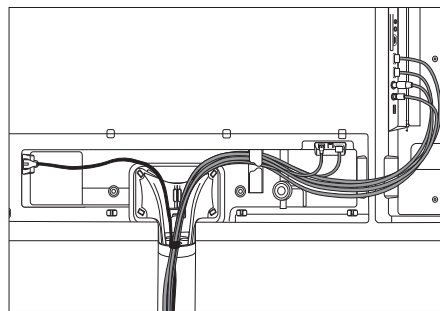
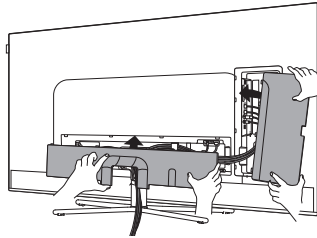

When you have finished connecting external devices to the TV, replace the back cover.

Connecting antennas

Terrestrial / cable analogue / DVB-T/T2/C HD antenna:

Plug the cable of antenna, cable TV system or room antenna into the ANT TV socket.

If you want to use analogue cables/DVB-C connection and a DVB-T antenna together, use an external antenna switch (available from your dealer).

Satellite antenna DVB-S/S2 HD:

Connect a connecting cable from the from the LNB to the ANT SAT socket of the TV set.

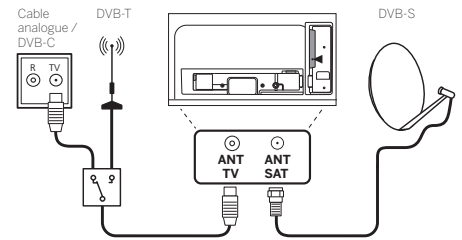

Connecting an external device via HDMI cable

The HDMI connections (High Definition Multimedia Interface) allow the transmission of digital video and audio signals from a player (e.g. DVD player, Blu-ray player, camcorder, set-top box) via a single cable.

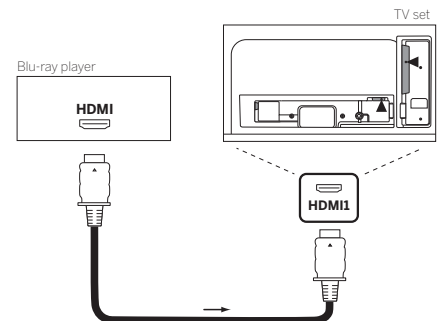

Connect the device by an HDMI cable with a Type A connector (not supplied) to one of the HDMI sockets of the TV set. To fully enjoy the capabilities of your TV, use a cable labelled „Premium High-Speed HDMI Cable“ or better.

Connecting to an audio system via HDMI eARC

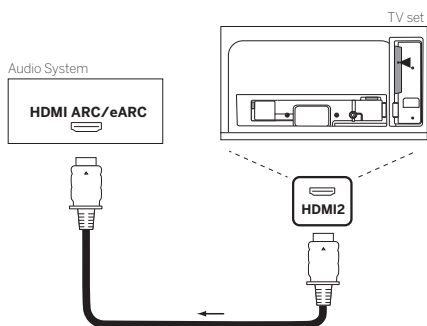

Use an HDMI cable (not supplied) to connect HDMI eARC socket of the TV set to the HDMI ARC/eARC socket of an audio system or soundbar. It is recommended to use a cable marked as „Ultra High-Speed HDMI Cable“ with a Type A connector.

Ultra High Speed HDMI Cables are designed to support the new eARC feature in addition to the highest resolution video modes. The Standard HDMI Cable with Ethernet and the High Speed HDMI Cable with Ethernet will also support eARC.

Connecting to an audio system via optical audio cable

Before making this connection, ensure you removed plastic protection caps from the cable connectors.

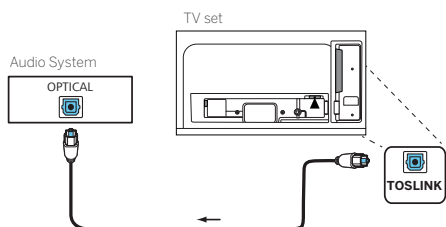

Connect the audio output of the TV labelled TOSLINK to the digital audio input of an audio system.

Connecting to an audio system via analogue audio cable

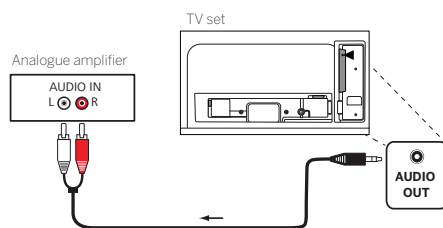

Use a stereo cinch/jack adaptor cable to connect the audio output AUDIO OUT to the analogue audio input of the audio system.

Connecting to the mains supply

Connect the TV set to a 220-240V mains socket.

Plug the mains supply cable into the mains supply connector (AC IN) of the TV and guide the cable out of the TV as shown on the picture below.

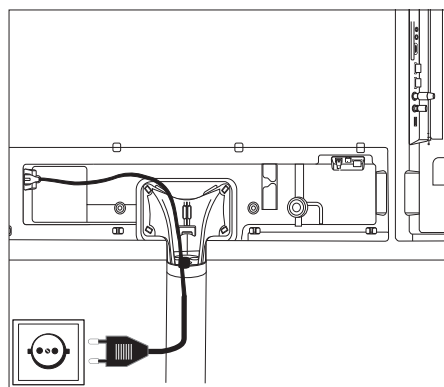

Connect the mains supply plug of the mains supply cable to a power outlet.

Getting started - first steps

Before starting the TV for the first time, make sure that you have completed the connection of your external devices and that the TV is connected to the power supply.

1. Press the (Standby) button on the remote control to turn on the TV.
2. You will be welcomed by the Installation wizard which will help you to set up the TV set in a few simple steps.

To navigate in the Installation wizard:

- Use the arrow buttons to select the desired item.
- Press the OK button to confirm the selected item.
- Press the button to go back one step.

STEP 1 – Select the language

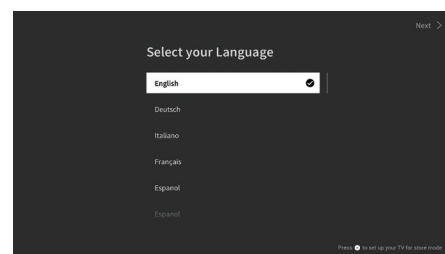

STEP 2 – Connecting to the internet

Optional step. If you wish to skip this step, press the right arrow button.

If you have connected the TV to your home network with an Ethernet cable and your network configuration allows DHCP, you will be automatically connected to the Internet.

Alternatively, you can use Wi-Fi connection. You must first select your network from a list of available networks. You will then be prompted to enter your Wi-Fi password. You can do this by typing on the on-screen keyboard.

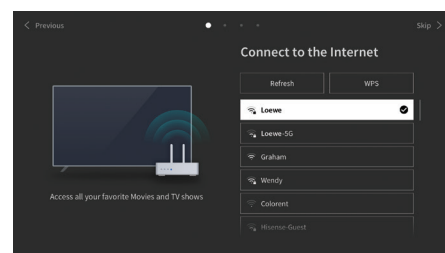

STEP 3 – Select the country

Select the country in which TV set will be used. This will enable the TV to install optimal functions for the country selected.

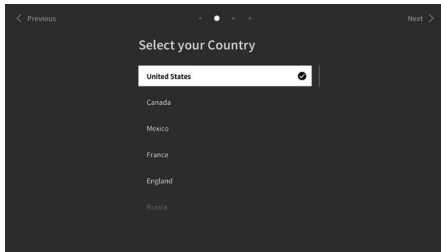

STEP 4 – Terms & Conditions

Carefully read all the information provided about the terms and conditions! If you choose to clear some or all of the check boxes, some or all of the smart features will be turned off. You can change these settings later in the [Support] menu.

Continue to the next step by selecting [OK].

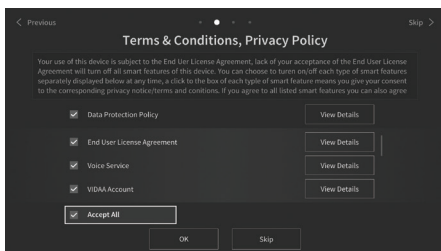

STEP 5 – Sign in to VIDAA account

Optional step. If you wish to skip this step, press the right arrow button.

Sign in to your existing VIDAA account or create a new one.

A VIDAA account gives you all the best features of your smart TV and always keeps it up to date.

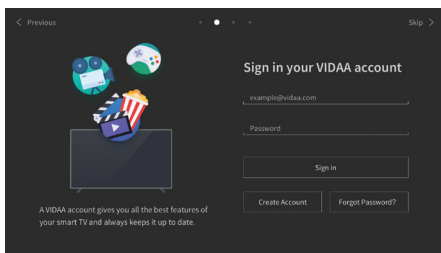

STEP 6 – Input source selection

Select one of possible inputs as default source.

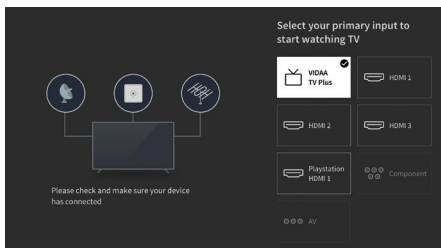

If you selected TV as your default source, you will have option to tune in channels.

Select one of the options from which you wish to tune channels: [Satellite], [Antenna], [Cable]
Set the desired tuning options and start tuning.

Home menu

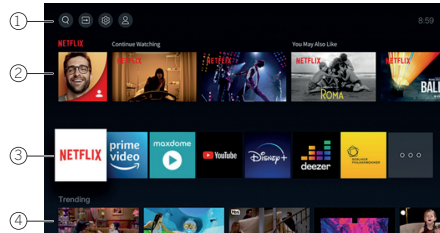

The Home menu is the central overview page of your TV set. From this menu, you can search for content, manage input sources, or enter system settings.

You can enter home menu by pressing (Home) button.

1. Top menu (Search, Inputs, System Settings, Profile)

- 1. Search – allows you to search for applications by keywords.
- 2. Sources – Select or rename the input source. You can access locally connected devices (such as AV, HDMI, USB).
- 3. System settings – opens the TV configuration menu e.g., with settings for picture, sound, Network.
- 4. Profile information – allows you to log in to your VIDAA account.

- The time is displayed at the top right of the screen.

2. List of recommendations

This row contains a list of recommendations for the application that is currently selected. This list of recommendations only appears for some applications.

3. List of apps

This row contains a list of favourite apps. The library of all installed apps is available by accessing 'My Apps' tile in same row.

Add applications to the Home menu:

- Enter apps library by accessing 'My Apps' tile.
- In the library, select the app you want to add to home menu.
- Press (Settings) button, select option [Sort] and confirm with OK.
- You can now move the app tile in the list by using the arrows on the remote control.
- Move the app tile to a new position in the top row of apps and confirm the new position by pressing OK.

4. Additional rows

Additional rows are dedicated to recommendations from your installed apps.

Electronic Programme Guide – EPG

EPG stands for Electronic Programme Guide and provides you with on-screen programme details. With the system, as with a printed programme guide, you can learn about the current programme. In addition programmes can be memorised and also recordings can be programmed.

To open/close EPG, press the  (EPG) button.

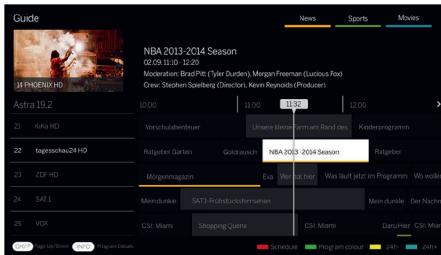

Note:

- EPG is only available for DVB stations.
- The first time you start EPG, a wizard will start that guides you through the necessary pre-settings.
- Depending on the number of stations selected for EPG, it may take some time until the programme information is displayed.

EPG Operation

In the left column there is a list of stations of the selected source/station list (e.g. DVB-C, personal list).

: Scrolling in the station list page by page.

Up/Down arrows: Scrolling in the station list.

Left/Right arrows: Scrolling through the programmes.

In the station list the currently running programs are highlighted by lighter fields. A white vertical line indicates the current time in the running programs.

OK: Detailed information on the selected programme will be called.

Red button: Opens schedule screen.

Green button: Displays a menu where you can assign colours to specific broadcast content (for example, News, Movies, Sport). Use the arrows and the OK button to assign the desired content type to a specific colour. Exit this menu by pressing the green button. Programmes that belong to the categories you selected are now highlighted in colour in the program guide.

Yellow button: View the previous day's list of programmes.

Blue button: View the next day's list of programmes.

Programme preview

Use arrows to mark desired station in the station list.

Press OK briefly to confirm selection.

In the top left window, the current programme of the selected station is displayed now.

Recording a programme via EPG

You can programme timer recordings of TV programmes conveniently using the EPG.

Press OK button to open Detailed info of selected programme.

Select option [Record] and press OK button.

Check the timer data and update it if necessary (e.g. directory, start, end, recording type).

In the EPG a recording symbol is placed behind the title of the programme.

Memorising a programme via the EPG

A programme that has not started yet can be memorised. For memorised programmes, the TV set will ask at the beginning of a programme if it should change the channel accordingly or switch on from the stand-by mode.

Mark the desired programme with arrows.

Press OK button to open Detailed info of selected programme.

Select option [Reminder] and press OK button.





In the EPG, a memorise symbol is placed behind the title of the programme.

Programming remote control to Set Top Box (STB)

You have the possibility to program your remote control for use with certain Set Top Boxes. All you need to do is enter a three-digit numerical code.

You can find a list of all available devices and their codes in the online user guide.

Proceed as follows:



- First, activate the device mode by pressing the  (Device) button for three seconds.
- Then press and hold the  (Device) button and the  button to enter Set Top Box or Learn mode. The LED will flash twice to confirm execution.
- Within the STB mode, then perform the following steps:
 1. To program, press and hold the  (Device) button and **OK** button for five seconds.
 2. The audio LED flashes twice.
 3. Now enter the code.
 4. The audio LED flashes once to confirm.
 5. Press the  (On/Off) button to test.
 6. If the Set Top Box responds, pressing the **OK** button will complete the process and the LED will flash twice for confirmation. Otherwise, proceed again from step 3.

If an incorrect code is entered, the LED will light for two seconds to indicate the error. The current mode remains active.

If you do not press any button for ten seconds after entering the code, the process will end automatically. The audio LED lights up for two seconds afterwards to indicate the termination.

Automatic search

You can also search for the desired device from the list. To do this, proceed as follows:

1. Press and hold the  (Device) button and **OK** button for 5 seconds.
2. The LED will light up twice for confirmation.
3. Navigate up or down with the control pad to select a device from the list.
4. When selected, the LED will light up for one second.
5. Press the  (On/Off) button to test.
6. If the STB responds, pressing the **OK** button will exit this mode and the LED will flash twice to indicate success.

Again, 10 seconds after there is no input, the process will end. The LED will illuminate for two seconds to indicate termination.





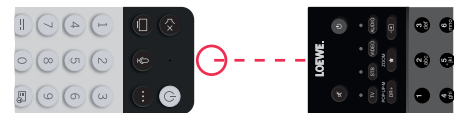

Teaching the remote control

All buttons except the device button can be taught-in for the operation of devices that are not included in the integrated database. The functions of the selected button are then completely or partially overwritten with the new codes.

To do this, the Loewe remote control must be positioned with the remote control to be replaced so that the infrared windows are in line of sight with each other at a distance of 1-5cm.



The learning process is started in STB/learn mode.

- First activate the device mode by pressing the  (Device) button for three seconds.
- Then press and hold the  (Device) button and the  button to enter the Set Top Box or learning mode. The LED will flash twice to confirm execution.
- Within the STB mode, then perform the following steps:
 1. Press and hold the  (Device) button and the  red colour button for five seconds.
 2. The LED lights up twice for confirmation and remains lit when the learning function is activated.
 3. Press the button on the Loewe remote control that is to be learned. The LED flashes once.
 4. Now press the desired button on the original remote control.
 5. The LED flashes twice for confirmation and then remains lit. If a learning error occurs, the LED flashes ten times but then remains illuminated.
 6. If necessary, repeat the procedure or learn more buttons according to step 3.
 7. Finally, press the  (Device) button or wait longer than ten seconds without pressing a button.

Loewe bild c

Screen diagonal (in cm/inch): 108/43, 81/32
 Resolution (in pixels): Ultra HD (3840 x 2160), Full HD (1920 x 1080)
 EU energy efficiency class SDR / HDR: G/G, F/G

Power consumption in on mode max. in watts: 115, 70
 Power consumption in Standby Mode / Network standby mode: 0,3 / 0,8
 Energy consumption SDR/HDR kWh/1000h: 54/82, 28/39

TV

Table solution, rotatable

Scope of delivery includes bild c and table stand c in chrom
 bild c.43: W* x H x PD x TD | 97,0 x 63,0 / PD 6,8 / TD 25,8
 bild c.32: W* x H x PD x TD | 72,5 x 49,4 / PD 7,9 / TD 25,8
 manually rotatable (+ / - 20°), concealed cable routing



Modell

■ Basalt grey	43
	32
■ Chrome	floor stand c
	floor2ceiling stand
■ Basalt grey	floor stand universal
	wall mount slim 432
	wall mount slim 221
■ Black	wall mount universal

Set-up options

Further set-up options are possible. Your dealer will be happy to advise you.

Stand solution, rotatable

floor stand c
 bild c.43: W* x H x PD x TD | 97,0 x 110,1 x 6,8 x 48,7
 bild c.32: W* x H x PD x TD | 72,5 x 96,6 x 7,9 x 48,7
 manually rotatable (+ / - 45°)
 concealed cable routing

floor2ceiling stand
 bild c.43: W* x H x PD x TD = 97,0 x 220-290 x 6,8 x 18,5
 bild c.32: W* x H x PD x TD = 72,5 x 220-290 x 7,9 x 17,3
 manually rotatable (+/- 110°), height adjustable (220-290 cm),
 hidden cable routing, wall mount slim 432 or 221 required

floor stand universal
 bild c.43: W* x H x TD x TH = 97,0 x 101,7 x 6,8 x 48,5
 manually rotatable (+ / - 40°), hidden cable routing

Set up option wall

wall mount slim 432
 bild c.43: W* x H x PD x TD = 97,0 x 58,9 x 6,8 x 9,6
 flat mounting

wall mount slim 221
 bild c.32: W* x H x PD x TD = 72,5 x 45,6 x 7,9 x 8,4
 flat mounting

wall mount universal
 bild c.43: W* x H x PD x TD | 97,0 x 58,9 x 6,8
 bild c.32: W* x H x PD x TD | 72,5 x 45,6 x 7,9
 tiltable mounting

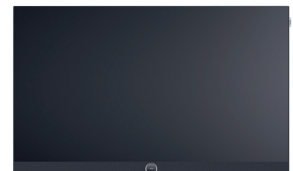

Dimensions in cm: W = width, H = height, PD = product depth, TD = total depth. Technical modifications and errors excepted.
 * In the area of the side-mounted Loewe clip, the width of the TV set may increase by up to 1 cm, depending on the type of set.

Technical Information

Loewe bild c

43

32

Image		
Resolution (in pixels)	Ultra HD (3840 x 2160)	Full HD (1920 x 1080)
Display technology	LCD + E-LED	LCD + E-LED
Screen diagonal (in cm/inch) / Response time (in ms)	108 / 43 / 8	81 / 32 / 6,5
Peak luminance (in cd/m ²) / Viewing angle (h/v)	>450 / 178°	>350 / 178°
Ultra HD scaling / Image+ Active / Adaptive Contrast / 24p	● / — / ● / ●	— / — / ● / ●
HDR (HLG / HDR10 / Dolby Vision™) / WCG	● / ● / ● / ●	● / ● / — / ●
Video auto-dimming (VBD+) / Interior auto-dimming (OPC)	— / ●	— / ●
Reception		
DVB-T2/C/S2 HD ¹ / Multi ATv / Unicable / Dual Channel	● / ● / ● / —	● / ● / ● / —
MPEG / MPEG2 / MPEG4 (H.264) / HEVC (H.265)	● / ● / ● / ●	● / ● / ● / ●
DVB radio	●	●
Audio		
Output in watts (sine / music) / driver (active + passive)	2 x 15 / 2 x 30 / 4	2 x 15 / 2 x 30 / 4
Acoustic speaker concept	Speaker box + bass reflex	Speaker box + bass reflex
Magic moment / front firing / down firing	— / ● / —	— / ● / —
Dolby: Audio / Digital / Digital Plus / Atmos / DTS: HD	● / ● / ● / ● / ●	● / ● / ● / ● / ●
Automatic Volume Control (AVC) / Mimi Defined™	● / —	● / —
Individual bass and treble control / Loudness	7-Band EQ / —	7-Band EQ / —
Audio out control: variable / fixed / Subwoofer	— / ● / ●	— / ● / ●
Operation		
Loewe os / Home Screen (incl. favorites)	os7 / ●	os7 / ●
Loewe app / Vivid app / my Loewe app (all: Android + iOS)	— / ● / ●	— / ● / ●
Voice control by Alexa skills / Vidaa voice	● / ●	● / ●
Electronic Program Guide (SI-data) / EPG key word search	● / —	● / —
Mediatext (HbbTV) / Teletext / page memory	● / ● / 792	● / ● / 792
Menu languages / Context related help	● ² / ●	● ² / ●
Parental Lock / Automatic turn-off / Timer	● / ● / ●	● / ● / ●
Instant Channel Zapping / Quick Start Mode	— / ●	— / ●
Number of stations in channel list incl. AV and radio	10.000	10.000
PIP (AV) ³ / Full PIP / Splitscreen TV/Videotext	— / — / ●	— / — / ●
Software update (via USB / Internet)	● / ●	● / ●
Hotel Mode (Standard / CEC / IP / RS232)	● / — / — / —	● / — / — / —
Multimedia		
Loewe dr+: storage capacity in GB / USB recording / timeshift	— / ● / ●	— / ● / ●
Photo player / Music player / Video player ⁴	● / ● / ●	● / ● / ●
Digital Media Renderer (incl. Ultra HD) / Bluetooth music player	● / ●	● / ●
Internet apps / Internet browser / Internet radio ⁵	● / ● / ●	● / ● / ●
YouTube / Amazon prime video / Netflix / Disney+	● / ● / ● / ●	● / ● / ● / ●
Connectivity and Interfaces		
HDMI 2.0b / HDMI 2.1 ⁶	4 x HDMI 2.1	3 x HDMI 2.1
HDCP 2.2 / HDMI-CEC / ARC / eARC	● / ● / ● / ●	● / ● / ● / ●
USB / Bluetooth / Screen Mirroring (Miracast)	2 (1 x USB 3.0) / ● / ●	2 (1 x USB 3.0) / ● / ●
LAN network connection / WLAN (Wi-Fi) integrated	● / ●	● / ●
Common Interface / CI Plus (CI+) 1.4 ECP certified ⁷	1	1
Digital audio: optical TOSLINK / Mini TOSLINK / ARC / eARC	● / — / ● / ●	● / — / ● / ●
Analogue audio out variable / fix (jack 3.5 mm)	— / ●	— / ●
Kensington anti theft lock	●	●
Energy		
EPREL registration No. (https://eprel.ec.europa.eu/qr/)	1288779	1387787
Power switch / Mains voltages	— / 220-240V, 50/60 Hz	— / 220-240V, 50/60 Hz
Ambient Brightness Control	●	●
WoLAN / WoWLAN / Fast Power-On (with increased consumption)	● / ● / ●	● / ● / ●
Dimensions		
Weight (approx.) in kg without setup solution	12,0	7,3
Weight (approx.) in kg incl. standard setup solution	14,8	10,0
W* x H x D (approx.) in cm without setup solution (* incl. signature flag)	97,0 x 58,9 x 6,8	72,5 x 45,6 x 7,9
W* x H x D (approx.) in cm incl. wall mount slim (* incl. signature flag)	97,0 x 58,9 x 9,6	72,5 x 45,6 x 8,4
W* x H x D (approx.) in cm incl. table stand (* incl. signature flag)	97,0 x 63,3 x 25,4	72,5 x 49,8 x 25,4
VESA support	300 x 300	100 x 100
Scope of Delivery		
Speaker	integrated	integrated
Setup Solution	table stand c	table stand c
Remote control incl. batteries	Loewe remote	Loewe remote
Manual / power cord	● / ● (2 m)	● / ● (2 m)
Optional accessories		
Selection of recommended setup solutions	floor2ceiling stand floor stand universal floor stand c wall mount slim 432 wall mount universal	floor2ceiling stand floor stand c wall mount slim 221 wall mount universal

● = included/installed — = not included / possible

¹ Reception of DVB-T2 HD is available in selected countries. Reception of digital channels may be limited by individual regulations from the respective broadcaster/provider. UK models are Freeview HD compliant.

² bs - cs - da - de - et - en - es - fr - hr - is - it - lv - lt - hu - nl - no - pl - pt - ro - sq - sk - sl - sr - fi - sv - el - be - bg - kk - mk - ru - uk - tr - ar

³ AV-PIP is only available in combination with DVB-T/C/S.

⁴ Via home network and USB.

⁵ Incl. search function.

⁶ Features e.g.: enhanced ARC, ALLM, VRR 48-60Hz, 4K@60Hz, 18 Gb/s

⁷ CI Plus (CI+) is backwards compatible with CI. Functionality is dependent on module availability from the supplier.

All product and company names are trademarks™ or registered® trademarks of their respective holders. Use of them does not imply any affiliation with or endorsement by them. Technical changes and delivery options are subject to change without notice. The product portfolio may be different and might vary depending on the country. Service offers are all handled individually.

Environment

Power consumption

Your TV set is equipped with an eco-standby power supply. In the standby mode, the power consumption drops to low power (see chapter

Technical data). If you want to save even more energy, then disconnect the device from the mains. Please also note that the EPG data (Electronic Programme Guide) is lost and possibly programmed timer recordings **cannot** be carried out by the TV set.

The TV set will be completely separated from mains only when you unplug the mains cable.

The power consumed by the TV set during operation depends on the setting in the system settings. To achieve the values specified in the technical data, it is necessary to deactivate the "Wake-on-LAN" function. If you activate this function, the annual energy consumption will not increase by more than 20%.

If you activate the automatic dimming, your TV picture will adapt to the ambient brightness. This reduces the power consumption of the TV set.

Automatic shutdown

If the TV is not operated for 4 hours (adjustment of volume, programme change, etc.) the TV will automatically switch to stand-by mode to save energy. A prompt to terminate this shutdown process appears one minute before the 4 hours expire.

Disposal

You have chosen a very high-value and durable product.

Packaging and cardboard

The disposal of the packaging will be gladly handled for you by your specialist dealer. If you dispose of the packaging yourself, dispose of the packaging in sorted waste disposal and according to the local disposal regulations. Place cardboard and paper in the waste paper, foils and polystyrene in the recyclable waste collection.

The set



Your Loewe product is made with quality materials and components that are recyclable and reusable.

This symbol means that electrical and electronic equipment incl. cables must be disposed of separately from household waste at the end of their service life.

You can return your old set for free at designated recycling centres, or at your dealer, if you buy a similar new device.

Additional details about returns (even for non-EU countries) are also available from your local government. They make an important contribution to the protection of our environment.

The Batteries



The original equipment batteries do not contain harmful substances such as cadmium, lead or mercury.

Used batteries should not be disposed of in household waste. Dispose of used batteries free of charge in the collection containers set up at the dealer or at the public collection points.

Licenses



Dolby, Dolby Vision, Dolby Atmos, Dolby Audio, and the double-D symbol are registered trademarks of Dolby Laboratories Licensing Corporation. Manufactured under license from Dolby Laboratories.

Confidential unpublished works. Copyright © 2012-2020 Dolby Laboratories. All rights reserved.



For DTS patents, see <http://patents.dts.com>. Manufactured under license from DTS, Inc. (for companies headquartered in the U.S./Japan/Taiwan) or under license from DTS Licensing Limited (for all other companies). DTS, DTS-HD, and the DTS-HD logo are registered trademarks or trademarks of DTS, Inc. in the United States and other countries. © 2020 DTS, Inc. ALL RIGHTS RESERVED.



The Bluetooth® word mark and logos are registered trademarks of Bluetooth SIG Inc. and any use of such marks by Loewe Technology GmbH takes place under license. Other trademarks and trade names are those of their respective owners.

This set contains a software which is partly based on the work of the Independent JPEG Group.

This product includes software developed by the OpenSSL Project for use in the OpenSSL Toolkit (<http://www.openssl.org/>).

This software is provided by the OpenSSL project "as is" and any expressed or implied warranties, including, but not limited to, the implied warranties of merchantability and fitness for a particular purpose are disclaimed. In no event shall the OpenSSL project or its contributors be liable for any direct, indirect, incidental, special, exemplary, or consequential damages (including, but not limited to, procurement of substitute goods or services; loss of use, data, or profits; or business interruption) however caused and on any theory of liability, whether in contract, strict liability, or tort (including negligence or otherwise) arising in any way out of the use of this software, even if advised of the possibility of such damage.

This product includes cryptographic software written by Eric Young (eay@cryptsoft.com).

This product includes software written by Tim Hudson (tjh@cryptsoft.com).

This product contains software which was developed by third parties and / or software which is subject to GNU General Public License (GPL) and/or GNU Lesser General Public License (LGPL). You can pass on and modify them in accordance with Version 2 of the GNU General Public License or optionally every later version which is published by the Free Software Foundation.

The publication of this programme by Loewe is carried out WITHOUT ANY GUARANTEE OR SUPPORT, particularly without an implicit guarantee concerning MARKET MATURITY or the USABILITY FOR A SPECIFIC PURPOSE. Details can be found in the GNU General Public License. You can obtain the software via the Loewe customer service department.

The GNU General Public License can be downloaded from:

<http://www.gnu.org/licenses/>.

Technical information

Notes on the LCD screen

The TV set with LCD screen you have purchased satisfies the most rigorous quality requirements and has been inspected with respect to pixel errors.

Despite of thorough care when manufacturing the display, it cannot be 100% guaranteed that no subpixel defects will occur due to technical reasons.

Please understand that these types of effects, as long as they are within the limits specified in the standard (ISO 9241-307, fault class II), cannot be considered as a device defect in terms of the guarantee.

Avoid displaying static images over a longer period. Image persistence errors may arise.

Information about connected USB hard drives

Disconnecting the TV set from mains during operation or an inadvertent disruption to the power supply (e.g., power failure) can cause damage to the hard disk file system and hence loss of the recorded broadcasts.

Never ever disconnect the USB storage device from the TV set during a copy process. We recommend that you switch the TV to standby mode before disconnecting it from the mains.

Loewe are not liable for the loss of data on the integrated hard disk of your TV set. To avoid data loss, we recommend copying important recordings to an external storage medium.

Software-Update

Current software versions can be downloaded from the Loewe Internet site (see below) and installed on your TV set using a USB stick.

If your TV set is connected to the Internet, the TV set can be updated directly via the Internet.

For more information on the software update, please refer to the user handbook which can be downloaded from the Loewe Internet site.

Compatibility

It cannot be guaranteed that Loewe models will work initially and permanently with all connectable peripherals.

Apps

Scan the QR code below with your phone and download the recommended app.



"my Loewe" is an entry point to the Loewe world and gives you access to all user manuals for your Loewe products.

Conformity / Manufacturer's declaration



Hereby, Loewe Technology GmbH declares that this product meets the essential requirements and other relevant provisions of

Directive 2014/53/EU and all applicable EU directives.

In the frequency range 5150 to 5350 MHz, this TV set is restricted to indoor use in the following countries: Belgium, Bulgaria, Denmark, Germany, Estonia, Finland, France, Greece, Ireland, Italy, Croatia, Latvia, Lithuania, Luxembourg, Malta, Netherlands, Austria, Poland, Portugal, Romania, Sweden, Slovakia, Slovenia, Spain, Czech Republic, Hungary, United Kingdom, Cyprus.

You can find the complete declaration of conformity in the product selection at:

www.loewe.tv/int/support

WLAN – Power/Frequency range:
<100 mW at 2400-2483,5 MHz and 5150-5725 MHz

Bluetooth – Power/Frequency range:
<10 mW at 2,4 GHz

Imprint

Loewe Technology GmbH
Industriestraße 11
D-96317 Kronach
www.loewe.tv

© Loewe Technology GmbH, Kronach

The information in this document is subject to change without notice and does not constitute any obligation on the part of Loewe Technology GmbH.

All rights including translation, technical modifications and errors reserved.

Введение

Спасибо, что выбрали продукцию Loewe.

Loewe — это не только современные и инновационные телевизоры, но и всегда актуальный дизайн, идеальное качество изображения, превосходный звук для просмотра фильмов и воспроизведения музыки, а также интуитивное управление при помощи пульта ДУ Loewe, смартфона или планшета.

Иными словами: Loewe — это непревзойденные домашние развлечения.

Мы желаем вам получать максимальное удовольствие от использования первоклассной продукции Loewe и рады видеть вас среди наших клиентов.

Для безопасной и бесперебойной эксплуатации устройства рекомендуем ознакомиться с разделом **Безопасность/предупреждения** на следующей странице, прежде чем приступить к использованию телевизора.

Оглавление

Введение	17
Комплект поставки.....	17
Документация.....	17
Расположение заводской таблички.....	17
Безопасность/предупреждения	18
Схема пульта ДУ	20
Расположение и функции разъемов.....	21
Подготовка пульта управления.....	22
Установка или замена батареек.....	22
Подключение телевизора	22
Подключение антенн	22
Подключение внешнего устройства при помощи кабеля HDMI	22
Подключение к аудиосистеме посредством HDMI eARC	23
Подключение к аудиосистеме при помощи оптического аудиокабеля ..	23
Подключение к аудиосистеме при помощи аналогового аудиокабеля ..	23
Подключение к сети питания	23
Запуск — первые шаги.....	23
Главное меню	24
Электронная программа передач.....	24
Технические характеристики	26
Окружающая среда.....	28
Утилизация	28
Лицензии.....	28
Техническая информация.....	29
Соответствие стандартам / Декларация производителя	29
Выходные данные	29

Комплект поставки

- Телевизор
- Инструкции по установке
- Поворотный блок
- Опорная пластина настольной подставки
- Приветственная коробка:
 - Пульт ДУ с двумя щелочными батарейками типа AAA
 - Кабель питания
 - Руководства пользователя (данный документ)
 - Инструкция по установке настольной подставки
 - Винты для установки средства монтажа
 - Набор инструментов для установки средства монтажа

Документация

Данный раздел руководства пользователя содержит важную основную информацию. Запуск и настройка устройства осуществляются при помощи интуитивного руководства пользователя после первого включения.

Подробное руководство пользователя с описанием функций и характеристик вашего устройства Loewe можно скачать в электронной форме с сайта Loewe.

Обратите внимание, что подробное руководство пользователя может быть доступно не сразу после выпуска продукции на рынок.



Руководство пользователя постоянно обновляется.

Подробное руководство пользователя можно найти здесь:

www.loewe.tv/int/support

Здесь вы также найдёте ответы на самые распространённые вопросы.





Расположение заводской таблички

Этикетка с указанием номера модели и рабочего напряжения нанесена на заднюю панель изделия.

Безопасность/предупреждения

Для безопасной эксплуатации и во избежание нежелательных повреждений устройства ознакомьтесь с приведенными ниже указаниями по безопасности и соблюдайте их.

Ключевые символы

-  Данный символ обозначает риски, связанные с высоким напряжением.
-  Данный символ предупреждает пользователя о других, более специфических рисках.
-  Данный символ обозначает опасности, связанные с возгоранием.
-  Данный символ обозначает опасности, связанные с острыми краями.

Не снимайте заднюю панель устройства

Предупреждение. В случае открывания или демонтажа задней панели возникает опасность поражения электрическим током и риск серьезного травмирования под воздействием высокого напряжения.

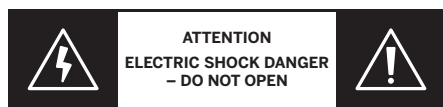

Никогда не снимайте заднюю панель самостоятельно. Работы по ремонту и сервисному обслуживанию телевизоры должны выполнять квалифицированные специалисты, имеющие соответствующий допуск.

Обратитесь к своему дилеру или в службу поддержки клиентов.

Использование по назначению и условия окружающей среды

-  Данный телевизор предназначен исключительно для приёма и воспроизведения визуальных и звуковых сигналов.
-  Телевизор предназначен для использования в сухих помещениях (гостиных и офисах). Его нельзя использовать в помещениях с высоким уровнем влажности (например, в ванной комнате, сауне) или под открытым небом.
Высокая влажность и концентрация пыли ведет к утечке мощности в устройстве. Это может стать причиной травмирования или повреждения вследствие воздействия электрического напряжения или возгорания.
Если устройство внесено с холода в теплое помещение, перед включением необходимо подождать примерно час, поскольку перепад температур может привести к образованию конденсата. Не ставьте на устройство наполненные жидкостью емкости. Защитите устройство от попадания капель и брызг воды.

Держите свечи и другие источники открытого пламени вдали от устройства во избежание распространения огня.



Материалы, используемые в данном устройстве, соответствуют всем нормативным требованиям. Однако нельзя исключить миграцию веществ. Поэтому мы рекомендуем беречь телевизор от постоянного контакта с пищевыми продуктами.

Окружающая температура: 5° C – 35° C

Относительная влажность (без конденсации): 20 – 80 %

Давление воздуха: 800–1114 гПа (0–2000 м над уровнем моря)

Транспортировка

-  Неправильное обращение с устройством в процессе транспортировки может привести к повреждению дисплея и создает риск получения травм.

 В случае ненадлежащего обращения экран, изготовленный из стекла или пластмассы, может разбиться.

Для транспортировки устройства нужны по меньшей мере два человека. Устройство следует транспортировать только в вертикальном положении.

В процессе транспортировки следует избегать давления на стекло или пластмассу экрана.

Правильная процедура распаковки устройства показана в руководстве пользователя 1.

Во избежание повреждения механической структуры телевизора и напольной подставки снимите телевизор с подставки и транспортируйте обе части отдельно. Для сборки телевизора на новом месте установки нужны по меньшей мере 2 человека.

Кабель/источник питания

-  Если вы заметили что-то необычное или если телевизор демонстрирует признаки неисправности, немедленно отключите его от сети питания.

 Ненадлежащее напряжение может привести к повреждению устройства. Данное устройство можно подключать только к сети питания, напряжение и частота которой соответствует значениям, указанным на заводской табличке. Для этого следует использовать входящий в комплект кабель питания. Обеспечьте свободный доступ к вилке устройства, чтобы иметь возможность отключить устройство от сети питания в любое время.

Чтобы отключить вилку от розетки, не тяните за кабель, а беритесь за корпус вилки. Натяжение может привести к повреждению кабелей в вилке, что в свою очередь может вызвать короткое замыкание при повторном подключении.

Кабель питания с поврежденной изоляцией создает угрозу поражения электрическим током и возгорания. Никогда не используйте поврежденный кабель питания.

В случае использования многоконтактного удлинителя для подключения телевизора, избегайте последовательного подключения нескольких многоконтактных удлинителей.

Циркуляция воздуха и высокие температуры

-  Как и любому электронному устройству, данному телевизору нужен воздух для охлаждения. Нарушение циркуляции воздуха может привести к возгоранию.

Поэтому никогда не закрывайте вентиляционные щели на задней панели устройства. Не накрывайте устройство.

Настенный монтаж: Оставьте по меньшей мере 10 см свободного пространства по бокам устройства, сверху и снизу.

Установка на стол/подставку: Оставьте по меньшей мере 10 см свободного пространства вокруг телевизора, по бокам и сверху.

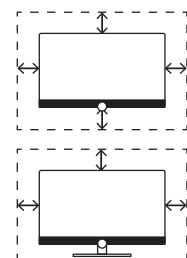

Посторонние предметы

-  Посторонние предметы внутри устройства могут привести к короткому замыканию и возгоранию.

Существует риск получения травм и повреждения устройства.

Поэтому необходимо избегать попадания металлических частей, иголок, скрепок, жидкостей воска или прочих подобных веществ и предметов внутрь устройства через вентиляционные щели на задней панели.

В случае попадания постороннего предмета внутрь устройства следует незамедлительно отключить вилку от сети питания и обратиться в службу поддержки клиентов для проверки оборудования.

Установка

-  Телевизор может упасть, причинив серьезные травмы или смерть. Многие травмы, особенно у детей, можно предотвратить, приняв простые меры безопасности. В частности, следует:

– Использовать ТОЛЬКО тумбы или подставки, рекомендованные производителем телевизора.

– Использовать ТОЛЬКО мебель, способную надежно удерживать телевизор.

– НИ В КОЕМ СЛУЧАЕ не допускать свисания краев телевизора за края мебели, на которой он установлен.

– ОБЯЗАТЕЛЬНО объяснить детям, как опасно залезать на мебель, чтобы добраться до телевизора или его элементов управления.

– ВСЕГДА прокладывать подключенные к телевизору кабели и шнуры таким образом, чтобы о них невозможно было споткнуться, потянуть или захватить их.

– НИ В КОЕМ СЛУЧАЕ не размещать телевизор на неустойчивом основании.

– НИ В КОЕМ СЛУЧАЕ не ставить телевизор на высокую мебель (например, сервант или книжный шкаф), если и мебель, и телевизор не прикреплены к соответствующей опоре.

– НИ В КОЕМ СЛУЧАЕ не ставить телевизор на ткань или иные материалы, которые могут располагаться между телевизором и мебелью, на которой он установлен.

– НИ В КОЕМ СЛУЧАЕ не ставить сверху на телевизор или на мебель, на которой он установлен, предметы, за которыми ребенок захотел бы подняться к телевизору, например игрушки или пульты дистанционного управления.

Такие же правила действуют, если планируется оставить или переставить в другое место существующий телевизор.

Телевизоры Loewe предназначены для использования с комплектующими Loewe. Мы рекомендуем использовать оригинальные средства монтажа Loewe.

Следуйте инструкциям по применению различных средств монтажа! К каждому изделию Loewe прилагается соответствующая документация.

Следуйте указаниям касательно стандартного расположения телевизора. Телевизор можно использовать только в горизонтальном положении (A). Наклон может составлять максимум 10 градусов для настенного монтажа (B). Телевизор ни при каких обстоятельствах нельзя использовать в вертикальном положении (C), горизонтальном положении (D) или устанавливать его на потолок (E).

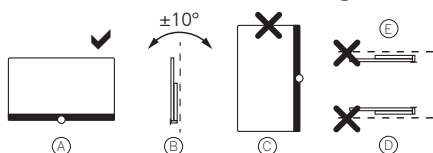

Расположите телевизор так, чтобы на него не действовали прямые солнечные лучи и дополнительное тепло от радиаторов отопления!

При использовании принадлежностей сторонних производителей убедитесь в том, что телевизор можно с легкостью отрегулировать в соответствующем креплении.

При регулировке телевизора следует избегать чрезмерного давления на раму. Вероятность повреждения дисплея особенно велика при работе с устройствами большого формата.



Для установки телевизора на держатель стандарта VESA следует **обязательно** использовать переходные болты Loewe VESA. В противном случае существует риск повреждения телевизора.

Переходные болты Loewe VESA необходимо затянуть на панели телевизора с моментом затяжки прибл. 4 Н·м. Их можно приобрести у дилера Loewe (более подробная информация приведена в онлайн-руководстве пользователя).

После распаковки и установки телевизора уберите упаковочные материалы, чтобы они не попали в руки детям.

Следуйте указаниям по утилизации упаковочных материалов и картона (см. раздел **Окружающая среда/утилизация/лицензии**).

Контроль



Не позволяйте детям пользоваться телевизором без надзора и играть в непосредственной близости от него!

Дети могут свалить, передвинуть или стянуть устройство с подставки, что создает опасность получения травм.

Не оставляйте включенный телевизор без присмотра!

Громкость



Громкая музыка может повредить органы слуха. Не слушайте музыку на высоком уровне громкости, в особенности в течение длительного времени и в наушниках!

Грозы



Скачки электричества вследствие удара молнии могут привести к повреждению устройства как через антенну, так и через сеть питания.

Во время грозы следует вынуть вилку устройства из розетки питания и отключить от телевизора все антенные кабели!

Очистка и уход / химические вещества



Если к порту LAN подключен сетевой кабель, отключите его!

Вилку питания антенные кабели также нужно отключать в случае отсутствия в течение длительного времени.



Перед очисткой отключите телевизор от сети!

Повреждения, вызванные химическими веществами, могут привести к негативным последствиям и возгоранию.

Никогда не используйте для очистки устройства или принадлежностей агрессивные (например, вызывающие коррозию) химические вещества, например щелочи или кислоты!

Используйте для очистки телевизора, переднего экрана и пульта ДУ только мягкую и чистую влажную салфетку нейтрального цвета без агрессивных или абразивных чистящих средств!

Панель динамика телевизора имеет текстильное покрытие. Регулярно обрабатывайте ее поверхность пылесосом с мягкой насадкой-щеткой!

Удаление загрязнений и пятен:

Нанесите на мягкую, чистую салфетку моющий раствор или стандартный пятновыводитель и мягко удалите пятно! Также можно нанести прямо на пятно сухой аэрозольный пятновыводитель (удалите остатки пылесосом).

Не наносите моющий раствор или пятновыводитель прямо на ткань покрытия (риск образования разводов)! Не используйте для очистки ткани растворители!

При использовании пятновыводителя следуйте указаниям производителя!

В процессе очистки панелей динамиков, загрязненных никотином, возникает повышенный риск образования разводов.

Схема пульта ДУ

В зависимости от режима использования (телевизор/видео/аудио/фото/приложения) и функции (например, dr+, электронная программа телепередач, телетекст, HbbTV и пр.) назначение кнопок может отличаться от приведенной ниже схемы.

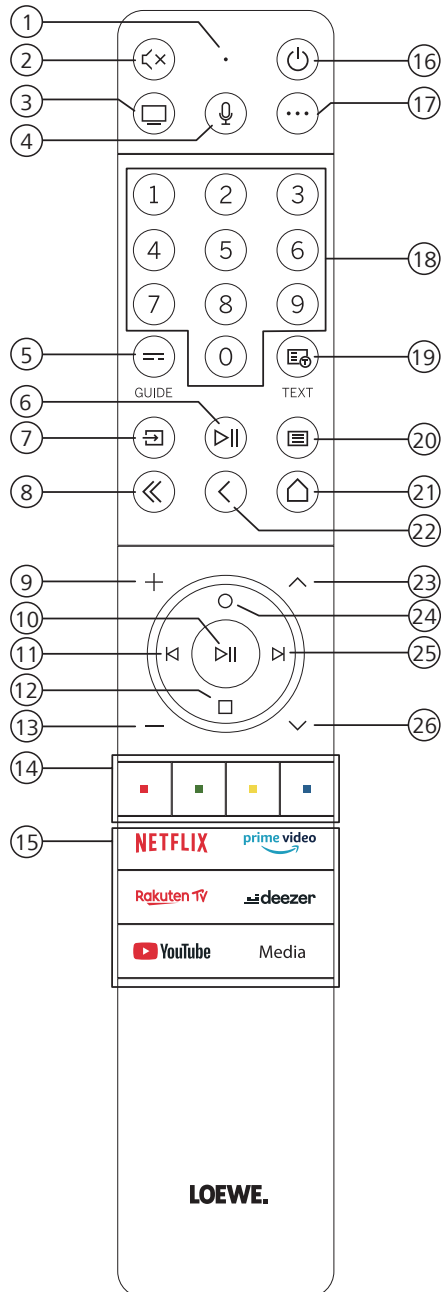

- ① Микрофон
- ② Включение/выключение звука.
- ③ Вызов режима телевизора.
- ④ Нажмите и удерживайте для активации голосового ассистента.
- ⑤ Включение/выключение электронной программы телепередач.
- ⑥ Короткое нажатие: воспроизведение/пауза или запуск/пауза/продолжение просмотра передачи в режиме смещения по времени.
Долгое нажатие: отображение подсвеченных кнопок управления мультимедийными устройствами.
- ⑦ Вызов меню источников.
- ⑧ Выход из текущего меню/приложения.
- ⑨ Повышение уровня громкости.
- ⑩ Без подсветки: вызов списка каналов.
С подсветкой: воспроизведение/пауза или запуск/пауза/продолжение просмотра передачи в режиме смещения по времени.
В меню: Кнопка ОК (подтверждение выбора).
- ⑪ Без подсветки: перемещение влево по меню или запуск/пауза/продолжение просмотра передачи в режиме смещения по времени.
С подсветкой: переход назад
- ⑫ Без подсветки: перемещение вниз по меню или запуск меню поиска.
С подсветкой: остановка/завершение режима смещения по времени (возврат к прямому эфиру).
- ⑬ Снижение уровня громкости.
- ⑭ Цветные кнопки — выполнение заданных функций.
- ⑮ Доступ к медиаматериалам и видео по запросу.
- ⑯ Включение телевизора или переход в режим ожидания.
Короткое нажатие, когда телевизор включен: телевизор и все устройства с поддержкой СЕС, подключенные к разъемам HDMI, переходят в режим ожидания (системный режим ожидания).
- ⑰ Кнопка «Устройство». Эта кнопка позволяет использовать пульт управления Loewe для управления другими устройствами.
- ⑱ Выбор каналов при помощи кнопок с цифрами.
- ⑲ Включение выключение телетекста/медiateкста.
- ⑳ Короткое нажатие: вызов настроек системы.
Долгое нажатие: Сопряжение пульта дистанционного управления с телевизором через Bluetooth.
- ㉑ Вызов главного меню.
- ㉒ Переход по меню на один шаг/уровень. Переключение на предыдущий канал в процессе просмотра телевизора.
- ㉓ Следующий канал.
- ㉔ Без подсветки: перемещение вверх по меню.
В процессе просмотра телевизора нажмите кнопку для вывода подробной информации о станции телевидения.
С подсветкой: запуск меню записи.
- ㉕ Без подсветки: переход вправо по меню или остановка воспроизведения со смещением по времени и вызов элементов управления режимом воспроизведения со смещением по времени.
С подсветкой: переход вперед

Примечание. Назначение кнопок может отличаться в зависимости от программного обеспечения или версии устройства.

Расположение и функции разъемов

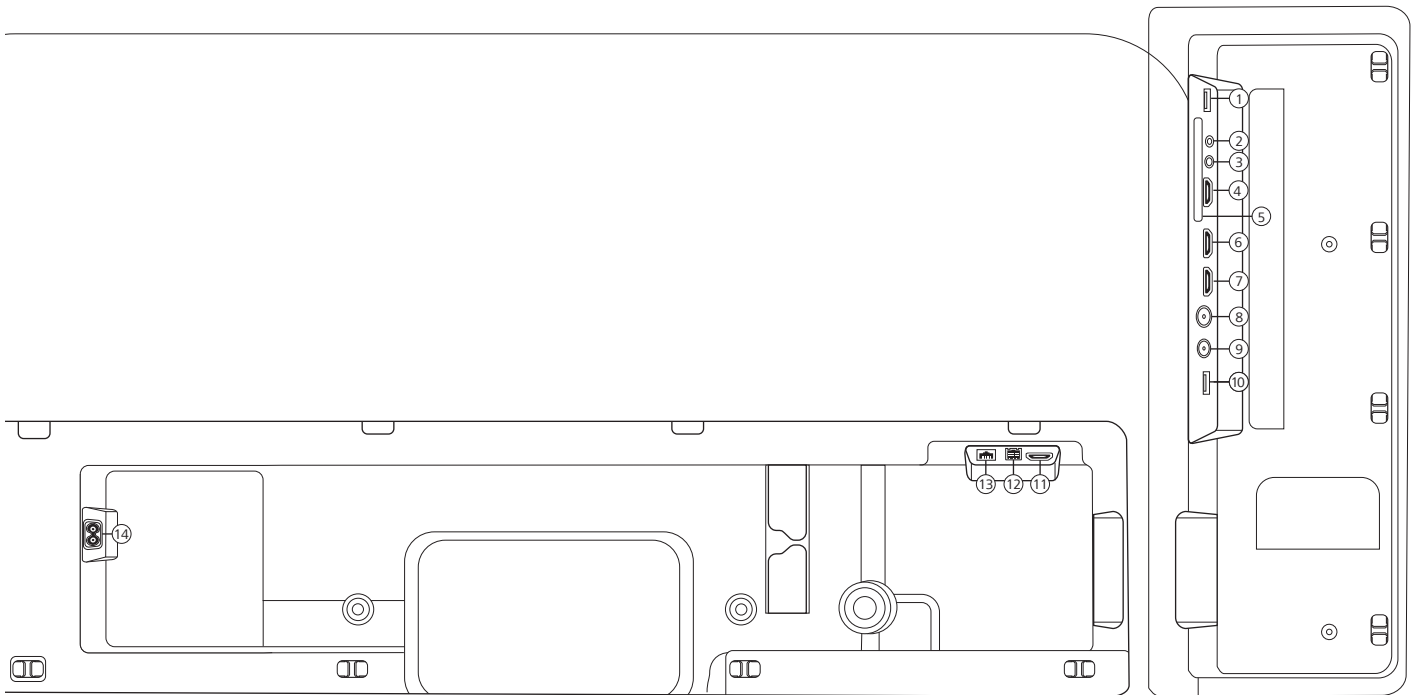

- ① **USB 3.0** — USB-разъем
USB типа A – USB 3.0 (макс. 1000 мА)
- ② **AUDIO OUT** — аудиовход
Разъем 3,5 мм (аналоговый), Л/П
- ③ **SERVICE**
- ④ **HDMI 1** — вход HDMI 1
HDMI — цифровой
видеовход
- ⑤ **COMMON INTERFACE** — слот CI
(стандарт V1.4)
- ⑥ **HDMI 2** — вход HDMI 2
(с расширенным реверсивным
звуковым каналом)
HDMI — цифровой
видеовход / аудиовход/аудиовыход
- ⑦ **HDMI 3** — вход HDMI 3
HDMI — цифровой
видеовход / аудиовход
- ⑧ **ANT TV** — эфирное ТВ/аналоговое
кабельное ТВ / DVB-T/T2/C HD
Разъем IEC — 75 Ом / 5 В / 80 мА
- ⑨ **ANT SAT** — спутниковая антенна
DVB-S/S2 HD
Разъем F — 75 Ом / 13/18 В / 500 мА
- ⑩ **USB 2.0** — USB-разъем
USB типа A – USB 2.0 (макс. 500 мА)
- ⑪ **HDMI 4** ¹⁾ — вход HDMI 4
HDMI — цифровой
видеовход / аудиовход
- ⑫ **TOSLINK** — аудиовход
TOSLINK (цифровой)
- ⑬ **LAN** — сетевое соединение
RJ-45 — Ethernet / Fast Ethernet
- ⑭ **AC IN** — подключение сети питания
Сетевой разъем — 220–240 В, 50 / 60 Гц

¹⁾ Вход HDMI 4 недоступен на bild c.32.

Подготовка пульта управления

Удаление защиты батареек

Пульт ДУ поставляется с батарейками. Чтобы подготовить их к использованию, удалите пластиковый язычок, как показано ниже.

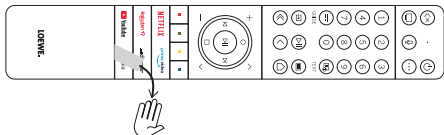

Установка или замена батареек

Нажмите на крышку отсека для батареек в верхней части пульта ДУ и сдвиньте ее.

Используйте только защищенные от протекания щелочные марганцевые элементы питания LR 03 (AAA). Не используйте батарейки разного типа, а также старые и новые батарейки одновременно.

Храните батарейки в недоступном для детей месте. Избегайте воздействия повышенной температуры, например, от прямых солнечных лучей, огня и т. д., на батарейки.

Примечание. Расположение батареек показано на отсеке для батареек (в противоположном направлении). При установке батареек соблюдайте полярность + и -. Руководствуйтесь не контактами батареек (пружины), а изображением на дне отсека для батареек.

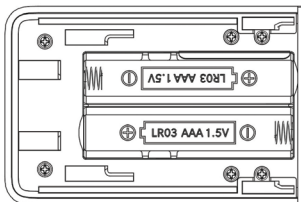

Утилизируйте батарейки в соответствии с требованиями по защите окружающей среды (см. раздел «Защита окружающей среды / правовая информация»).

После установки батареек установите крышку на место и прижмите ее.

Подключение телевизора

Прежде чем подключать внешние устройства, убедитесь в том, что телевизор и устройство отключены от сети питания.

Разъемы телевизора спрятаны под задней крышкой. Снимите заднюю крышку и подключите кабели, как показано на рисунках ниже.

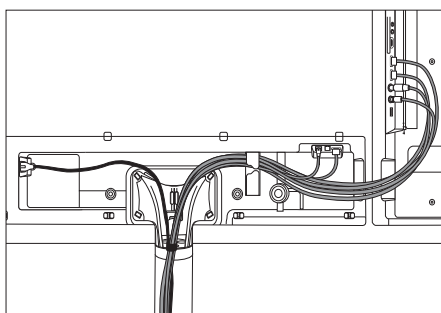
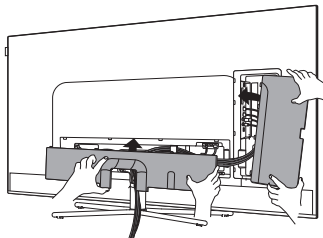

После подключения внешних устройств к телевизору установите заднюю крышку на место.

Подключение антенн

Антенна эфирного телевидения / аналогового кабельного телевидения / DVB-T/T2/C HD:

Подключите кабель антенны, систему кабельного телевидения или комнатную антенну к гнезду ANT TV.

Для одновременного использования аналоговых кабелей / разъема DVB-C и антенны DVB-T воспользуйтесь внешним переключателем антенны (можно приобрести у дилера).

Спутниковая антенна DVB-S/S2 HD:

Подключите соединительный кабель к разъему LNB и гнезду ANT SAT на телевизоре.

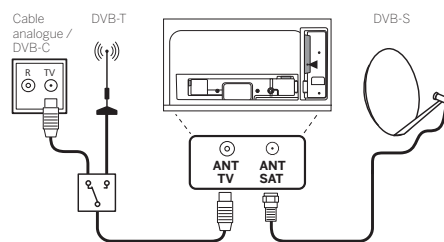

Подключение внешнего устройства при помощи кабеля HDMI

Разъемы HDMI (High Definition Multimedia Interface) позволяют передавать цифровые видео- и аудиосигналы проигрывателя (например, проигрыватель DVD, Blu-ray, видеокамера, приставка) при помощи одного кабеля.

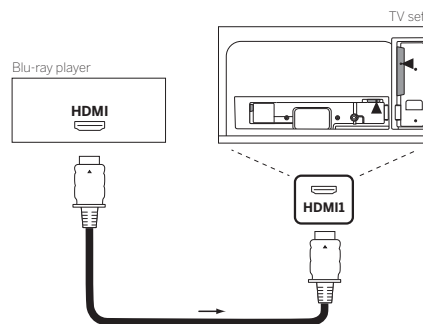

Подключите устройство к одному из разъемов HDMI на телевизоре при помощи кабеля HDMI (не входит в комплект поставки) с разъемом типа A. Для получения доступа ко всем функциям телевизора используйте кабель с маркировкой «Premium High-Speed HDMI Cable» или лучше.

Подключение к аудиосистеме посредством HDMI eARC

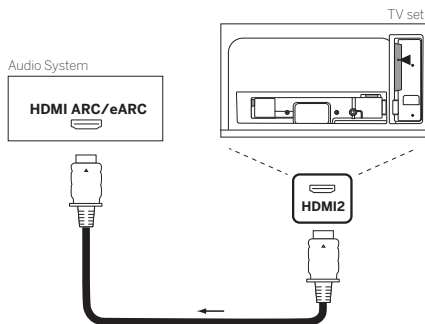

Подключите кабель HDMI (не входит в комплект поставки) к разъему HDMI eARC на телевизоре и разъему HDMI ARC/eARC на аудиосистеме или звуковой панели. Мы рекомендуем использовать кабель с маркировкой «Ultra High-Speed HDMI Cable» и разъемом типа A.

Кабели Ultra High Speed HDMI поддерживают новую функцию eARC и видеорежимы с максимальным разрешением. Стандартный кабель HDMI с Ethernet и кабель High Speed HDMI с Ethernet также поддерживают функцию eARC.

Подключение к аудиосистеме при помощи оптического аудиокабеля

Прежде чем устанавливать соединение, снимите пластмассовые защитные колпачки с разъемов кабелей.

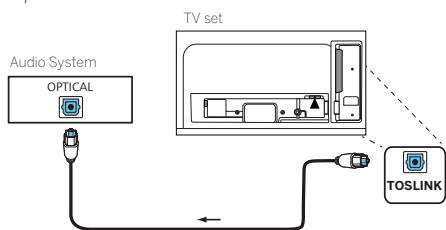

Подключите аудиовыход телевизора с маркировкой TOSLINK к цифровому аудиовходу аудиосистемы.

Подключение к аудиосистеме при помощи аналогового аудиокабеля

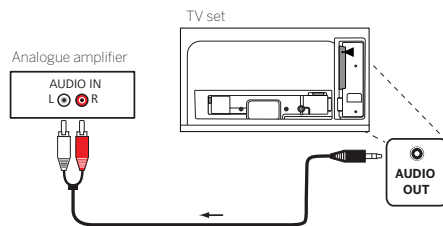

При помощи переходного кабеля со стереоразъемом «тюльпан» и штекером подключите аудиовыход AUDIO OUT к аналоговому аудиовходу аудиосистемы.

Подключение к сети питания

Подключите телевизор к розетке 220–240 В.

Подключите кабель питания к разъему питания (AC IN) телевизора и отведите кабель от телевизора, как показано на рисунке ниже.

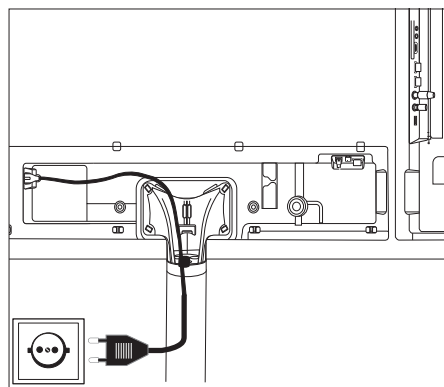

Подключите вилку кабеля питания к электрической розетке.

Запуск — первые шаги

Перед первым запуском телевизора подключите внешние устройства к телевизору, а телевизор — к сети питания.

1. Нажмите кнопку  (режим ожидания) на пульте ДУ, чтобы включить телевизор.
2. На экране появится приветствие и мастер установки, который может вам настроить телевизор в несколько простых шагов.

Для навигации по мастеру установки:

- Выберите нужный элемент при помощи кнопок со стрелками.
- Нажмите кнопку ОК, чтобы подтвердить выбор.
- Нажмите кнопку , чтобы вернуться на один шаг назад.

ШАГ 1 – выбор языка

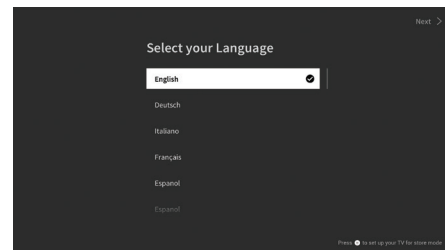

ШАГ 2 – подключение к сети Интернет

Необязательное действие. Чтобы пропустить этот шаг, нажмите на кнопку со стрелкой вправо.

Если телевизор подключен к домашней сети при помощи кабеля Ethernet и сеть поддерживает протокол DHCP, подключение к Интернету будет выполнено автоматически.

Также можно использовать соединение Wi-Fi. Сначала выберите сеть из списка доступных сетей. На экране появится запрос на ввод пароля Wi-Fi. Введите пароль с экранной клавиатуры.

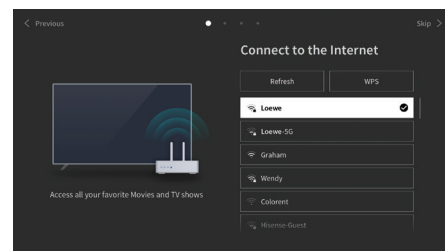

ШАГ 3 – выбор страны

Выберите страну использования телевизора. Так вы сможете установить на телевизор оптимальные функции для страны использования.

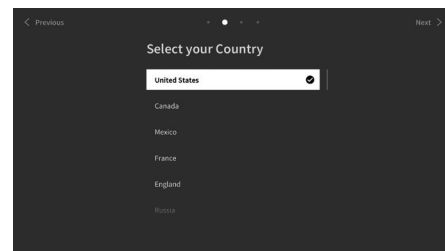

STEP 4 – условия использования

Внимательно ознакомьтесь с правилами и условиями использования! Если вы снимите галочки в одном, нескольких или всех полях, некоторые или все интеллектуальные функции будут отключены. Позже эти настройки можно изменить в меню [Поддержка].

Перейдите к следующему шагу, нажав [OK].

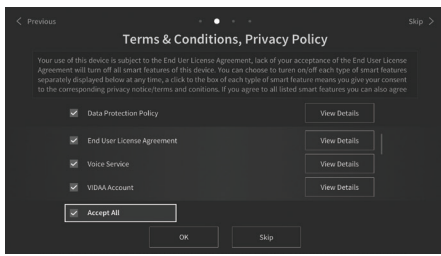

STEP 5 – вход в учетную запись VIDAA

Необязательное действие. Чтобы пропустить этот шаг, нажмите на кнопку со стрелкой вправо.

Войдите в имеющуюся учетную запись VIDAA или создайте новую.

Учетная запись VIDAA открывает доступ ко всем интеллектуальным функциям телевизора и контролирует его обновления.

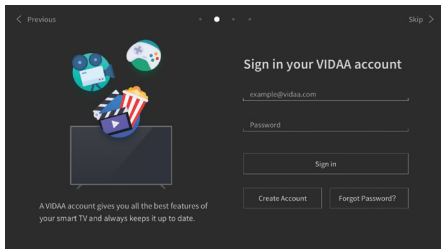

STEP 6 – выбор источника входного сигнала

Выберите в качестве источника по умолчанию один из возможных входов.

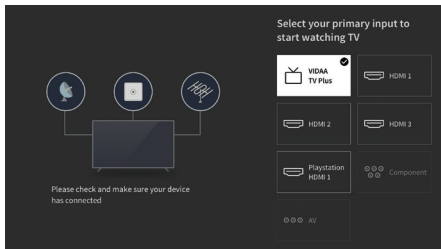

Если в качестве источника по умолчанию выбран телевизор, на экране отобразятся опции для настройки каналов.

Выберите одну из опций для настройки каналов. [Спутник], [Эфирное], [Кабельное]

Выберите нужные опции настройки и запустите процесс.

Главное меню

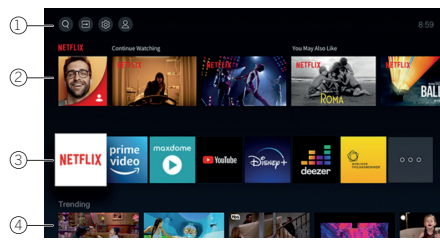

Главное меню — это центральная страница обзора на телевизоре. Из этого меню можно осуществлять поиск содержимого, управлять источниками входного сигнала или настраивать параметры системы.

Для перехода к главному меню нажмите кнопку (🏠) (Главное меню).

1. Верхнее меню (Поиск, Источники, Настройки системы, Профиль)

- 🔍 Поиск — поиск приложений по ключевым словам.
- 📺 Источники — выбор или переименование источника входного сигнала. Доступ к подключенным локальным устройствам (AV, HDMI, USB).
- ⚙️ Настройки системы — меню конфигурации телевизора, например, настройки изображения, звука, сети.
- 👤 Профиль — вход в учетную запись VIDAA.

- Время отображается в правом верхнем углу экрана.

2. Список рекомендаций

Данная строка содержит список рекомендаций для выбранного приложения. Данный список рекомендаций отображается только для некоторых приложений.

3. Список приложений

Данная строка содержит список избранных приложений. Для перехода к библиотеке всех установленных приложений нажмите на миниатюру «Мои приложения» в той же строке.

Добавление приложений в главное меню:

- Водите в библиотеку приложений, нажав на миниатюру «Мои приложения».
- Выберите в библиотеке приложение для добавления в главное меню.
- Нажмите кнопку (⚙️) (Настройки), выберите опцию [Сортировать] и подтвердите выбор нажатием кнопки OK.
- Теперь переместите миниатюру приложения при помощи стрелок на пульте ДУ.

- Переместите миниатюру приложения в новое положение в верхней строке приложений и подтвердите новое положение нажатием кнопки OK.

4. Дополнительные строки

Дополнительные строки предназначены для рекомендаций установленных приложений.

Электронная программа передач

EPG — это электронная программа передач, содержащая подробную информацию о программе на экране. Как и печатная программа передач, данная система позволяет ознакомиться с текущей программой. Кроме того, здесь можно вносить программы в память и программировать записи.

Чтобы открыть/закрыть EPG нажмите кнопку (EPG).

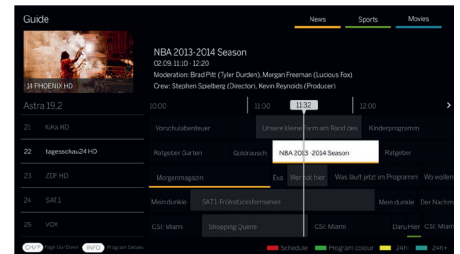

Примечание.

- Электронная программа передач доступна только для станций DVB.
- При первом запуске EPG включается мастер предварительной настройки.
- В зависимости от количества станций, выбранных для EPG, для вывода информации о программе на экран может потребоваться некоторое время.

Использование электронной программы передач

Левый столбец содержит список станций из выбранного источника/списка станций (например, DVB-C, собственный список).

↕: Прокрутка списка станций по страницам.

Стрелки вверх/вниз: Прокрутка списка станций.

Стрелки влево/вправо: Прокрутка по программам.

В списке станций текущая программа выделена более светлым полем. Белая вертикальная линия показывает текущее время программы.

OK: Вызов подробной информации о выбранной программе.

Красная кнопка: Вызов экрана расписания.

Зеленая кнопка: Вывод меню для присвоения определенных цветов различным транслируемым материалам (например, Новости, Фильмы, Спорт). При помощи стрелок и кнопки OK назначьте определенный цвет

для передач различного типа. Нажмите зеленую кнопку, чтобы выйти из этого меню. Теперь в программе телепередач программы, относящиеся к выбранным категориям, будут выделены соответствующим цветом.

Желтая кнопка: Просмотр списка программ за предыдущий день.

Синяя кнопка: Просмотр списка программ на следующий день.

Предварительный просмотр программы

При помощи стрелок выделите в списке станций нужную станцию.

Коротко нажмите кнопку ОК, чтобы подтвердить выбор.

В левом верхнем окне теперь отображается программа выбранной станции.

Запись программы при помощи EPG

При помощи EPG можно запрограммировать запись телепередач по таймеру.

Нажмите кнопку ОК, чтобы открыть подробную информацию о выбранной программе.

Выберите опцию [Запись] и нажмите кнопку ОК.

Проверьте параметры таймера, при необходимости измените их (например, папка, запуск, завершение, тип записи).

В EPG за названием программы появляется символ записи.

Сохранение программы в память при помощи EPG

Программу, которая еще не началась, можно занести в память. Если в памяти сохранены какие-либо программы, телевизор перед началом соответствующей программы выведет запрос о необходимости переключения на конкретный канал или выйдет из режима ожидания.

Выделите нужную программу при помощи стрелок.

Нажмите кнопку ОК, чтобы открыть подробную информацию о выбранной программе.

Выберите опцию [Напоминание] и нажмите кнопку ОК.

В EPG за названием программы появляется символ сохранения в память.

Программирование пульта дистанционного управления для работы с приставкой (STB)

Пульт дистанционного управления можно запрограммировать для работы с некоторыми видами телеприставок. Для этого необходимо всего лишь ввести трехзначный числовой код.

Полный перечень доступных устройств и их кодов приведен в онлайн руководстве пользователя.

Программирование осуществляется в следующем порядке:

- Сначала включите режим работы с устройствами, нажав на три секунды кнопку (Устройство).
- Затем нажмите и удерживайте кнопку (Устройство) и кнопку (7), чтобы перейти в режим приставки или обучения. Выполнение действия будет подтверждено двукратным миганием индикатора.
- В режиме STB следует выполнить такие действия:
 1. Для программирования нажмите и удерживайте кнопку (Устройство) и кнопку **OK** в течение пяти секунд.
 2. Индикатор аудио мигнет два раза.
 3. После этого следует ввести код.
 4. Выполнение действия будет подтверждено однократным миганием индикатора.
 5. Чтобы опробовать функцию, нажмите кнопку (Вкл./Выкл.).
 6. Если приставка ответит, следует завершить процесс, нажав кнопку **OK**. Выполнение действия будет подтверждено двукратным миганием индикатора. Если это не произойдет, повторите действия, начиная с шага 3.

В случае ввода ошибочного кода индикатор засветится на две секунды, что указывает на ошибку. Текущий режим останется без изменений.

Если в течение десяти секунд после ввода кода не нажимать какие-либо кнопки, процесс автоматически закончится. О завершении процесса оповестит включение индикатора аудио на две секунды.

Автоматический поиск

Также можно найти нужное устройство, включенное в список. Для этого следует выполнить такие действия:

1. Нажмите и удерживайте кнопку (Устройство) и кнопку **OK** в течение 5 секунд.
2. Для подтверждения индикатор дважды мигнет.
3. Нажимая кнопки «вверх» или «вниз», выберите в списке нужное устройство.
4. После выбора устройства индикатор загорится на одну секунду.
5. Чтобы опробовать функцию, нажмите кнопку (Вкл./Выкл.).
6. Если приставка ответит, следует выйти из этого режима, нажав кнопку **OK**; тогда индикатор дважды мигнет, подтверждая успешное завершение процесса.

Если во время выполнения этого действия в течение 10 секунд не нажимать какие-либо

кнопки, действие также будет прекращено. О завершении процесса оповестит включение индикатора на две секунды.

Обучение пульта дистанционного управления

Все кнопки, кроме кнопки «Устройство», можно запрограммировать на управление устройствами, не включенными во встроенную базу данных. Функции выбранной кнопки в таком случае частично или полностью замещаются новыми кодами.

Чтобы выполнить это действие, пульты дистанционного управления телевизора Loewe и устройства следует разместить так, чтобы их датчики инфракрасного излучения оказались направлены друг на друга на расстоянии 1—5 см.



В режиме STB/обучения начнется процесс обучения.

- Сначала необходимо перейти в режим устройства, нажав на три секунды кнопку (Устройство).
- Затем нажмите и удерживайте кнопку (Устройство) и кнопку (7), чтобы перейти в режим приставки или обучения. Выполнение действия будет подтверждено двукратным миганием индикатора.
- В режиме STB следует выполнить такие действия:
 1. Нажмите и удерживайте кнопку (Устройство) и красную кнопку (в течение пяти секунд).
 2. Индикатор дважды мигнет для подтверждения, а после включения функции обучения останется включенным.
 3. Нажмите на пульт телевизора Loewe кнопку, которую следует запрограммировать. Индикатор мигнет один раз.
 4. Затем нажмите нужную кнопку пульта управления целевым устройством.
 5. Индикатор дважды мигнет для подтверждения и останется включенным. Если в процессе обучения произойдет сбой, индикатор мигнет десять раз, но после этого продолжит светиться.
 6. Если необходимо, повторите эти действия или запрограммируйте другие кнопки, выполнив шаг 3.
 7. Закончив процесс обучения, нажмите кнопку (Устройство) и подождите десять секунд, не нажимая какие-либо кнопки.

Loewe bild c

Размер изображения по диагонали (в см / в дюймах): 108/43, 81/32
Разрешение (в пикселях): Ultra HD (3840 x 2160), Full HD (1920 x 1080)
Класс энергоэффективности EC SDR/HDR: G/G, F/G

Макс. потребляемая мощность во включенном режиме в ваттах: 115, 70
Потребляемая мощность в режиме ожидания / сетевой режим ожидания: 0,3 / 0,8
Расход электроэнергии SDR/HDR кВтч/1000 ч: 54/82, 28/39

Телевизор

Решение для настольной установки, с поворотом

В объем поставки, кроме всего прочего, входят телевизор bild c и стойка table stand c телевизор bild c.43: Ш* В х Г(изд.) х Г(общ.) 6,8 / Г(общ.) 25,8 телевизор bild c.32: Ш* В х Г(изд.) х Г(общ.) 7,9 / Г(общ.) 25,8 с поворотом вручную (+/- 20°), скрытый кабель-канал



	Модель
■ Базальт серый	43
	32
■ Хром	floor stand c
	floor2ceiling stand
■ Черный	floor stand universal
	wall mount slim 432
	wall mount slim 221
	wall mount universal

Варианты установки

Возможны другие варианты установки. Ваш дилер с радостью проконсультирует вас.

Решения для напольной установки, поворотные

стойка floor stand c
bild c.43: Ш* х В х Г(изд.) х Г(общ.) | 97,0 x 110,1 x 6,8 x 48,7
bild c.32: Ш* х В х Г(изд.) х Г(общ.) | 72,5 x 96,6 x 7,9 x 48,7
с поворотом вручную (+/- 45°)
скрытый кабель-канал

стойка floor2ceiling stand
bild c.43: Ш* х В х Г(изд.) х Г(общ.) = 97,0 x 220-290 x 6,8 x 18,5
bild c.32: Ш* х В х Г(изд.) х Г(общ.) = 72,5 x 220-290 x 7,9 x 17,3
с поворотом вручную (+/- 110°), с регулировкой по высоте (220-290 см),
скрытый кабель-канал, требуется wall mount slim 432 или 221

стойка floor stand universal
bild c.43: Ш* х В х Г(изд.) х Г(общ.) = 97,0 x 101,7 x 6,8 x 48,5
с поворотом вручную (+/- 40°), скрытый кабель-канал

Решения для настенной установки

кронштейн wall mount slim 432
bild c.43: Ш* х В х Г(изд.) х Г(общ.) = 97,0 x 58,9 x 6,8 x 9,6
ровная установка

кронштейн wall mount slim 221
bild c.32: Ш* х В х Г(изд.) х Г(общ.) = 72,5 x 45,6 x 7,9 x 8,4
ровная установка

кронштейн wall mount universal
bild c.43: Ш* х В х Г(изд.) х Г(общ.) | 97,0 x 58,9 x 6,8
bild c.32: Ш* х В х Г(изд.) х Г(общ.) | 72,5 x 45,6 x 7,9
наклонный монтаж

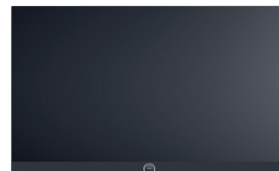
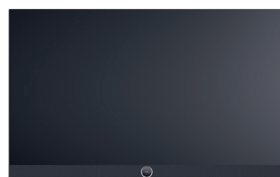

Данные в см: Ш = ширина, В = высота, Г(изд.) = глубина изделия, Г(общ.) = глубина общая. Возможны технические изменения и ошибки.

* В области пружинных зажимов Loewe, установленных по краям, ширина телевизора может увеличиваться до 1 см в зависимости от типа устройства.

Технические сведения

Loewe bild c

43

32

Изображение

Разрешение экрана (в пикселях)	Ultra HD (3840 x 2160)	Full HD (1920 x 1080)
Технология дисплея	LCD + E-LED	LCD + E-LED
Диагональ экрана (в см/дюймах) / время реакции (в мс)	108 / 43 / 8	81 / 32 / 6,5
Пиковая яркость (в кд/м²) / угол наблюдения (h/v)	>450 / 178°	>350 / 178°
Ultra HD Scaling / Image+ активный / адаптивный контраст / 24p	● / — / ● / ●	— / — / ● / ●
HDR (HLG / HDR10 / Dolby Vision™) / WCG	● / ● / ● / ●	● / ● / — / ●
Автоматическое затемнение видео (VBD+) / автоматическое затемнение помещения (OPC)	— / ●	— / ●

Прием

DVB-T2/C/S2 HD ¹ / Multi ATV / Unicable / Dual Channel	● / ● / ● / —	● / ● / ● / —
MPEG / MPEG2 / MPEG4 (H.264) / HEVC (H.265)	● / ● / ● / ●	● / ● / ● / ●
Радио DVB	●	●

Звук

Мощность в ваттах (синус/музыка) / драйвер (активный + пассивный)	2 x 15 / 2 x 30 / 4	2 x 15 / 2 x 30 / 4
Концепция акустических динамиков	Speaker box + bass reflex	Speaker box + bass reflex
Magic moment / излучение вперед / излучение вниз	— / ● / —	— / ● / —
Dolby: аудио / цифровой / Digital Plus / Atmos / DTS: HD	● / ● / ● / ● / ●	● / ● / ● / ● / ●
Автоматическая регулировка громкости (AVC) / Mirmi Defined™	● / —	● / —
Раздельное управление басами и высотой звука / громкостью	7-Band EQ / —	7-Band EQ / —
Настройка аудиовыхода: переменный / фиксированный / сабвуфер	— / ● / ●	— / ● / ●

Управление

OS Loewe / начальный экран (в т. ч. избранное)	os7 / ●	os7 / ●
Приложение Loewe / приложение Vivid / приложение my Loewe (все: Android + iOS)	— / ● / ●	— / ● / ●
Голосовое управление с помощью Alexa skills / Videa voice	● / ●	● / ●
Электронная программа телепередач / EPG-поиск по ключевому слову	● / —	● / —
Медиатекст (HbbTV) / видеотекст / память страниц	● / ● / 792	● / ● / 792
Языки меню / справка, связанная с контентом	● ² / ●	● ² / ●
Блокировка от детей / автоматическое отключение / таймер	● / ● / ●	● / ● / ●
Мгновенная блокировка канала / режим быстрого запуска	— / ●	— / ●
Количество станций в списке вещания, в т. ч. AV и радио	10.000	10.000
PIP (AV) ³ / Full PIP / Разделенный экран ТВ: видеотекст	— / — / ●	— / — / ●
Обновление программного обеспечения (через USB/Интернет)	● / ●	● / ●
Гостиничный режим (стандарт/CEC/IP/RS232)	● / — / — / —	● / — / — / —

Мультимедиа

Loewe dr+: Емкость памяти в ГБ / запись на USB / сдвиг по времени	— / ● / ●	— / ● / ●
Фотоплеер / музыкальный проигрыватель / видеоплеер ⁴	● / ● / ●	● / ● / ●
Средство визуализации цифровых носителей (в т. ч. Ultra HD) / музыкальный проигрыватель Bluetooth	● / ●	● / ●
Интернет-приложения / интернет-браузер / интернет-радио ⁵	● / ● / ●	● / ● / ●
YouTube / видео Amazon prime / Netflix / Disney+	● / ● / ● / ●	● / ● / ● / ●

Разъемы и интерфейсы

HDMI 2.0b / HDMI 2.1 ⁶	4 x HDMI 2.1	3 x HDMI 2.1
HDCP 2.2 / HDMI-CEC / ARC / eARC	● / ● / ● / ●	● / ● / ● / ●
USB / Bluetooth / Screen Mirroring (Miracast)	2 (1 x USB 3.0) / ● / ●	2 (1 x USB 3.0) / ● / ●
Сетевое подключение LAN / WLAN (Wi-Fi), встроенное	● / ●	● / ●
Общий интерфейс / CI Plus (CI+) 1.4 ECP, сертифицированный ⁷	1	1
Цифровое аудио: оптическое TOSLINK / Mini TOSLINK / ARC / eARC	● / — / ● / ●	● / — / ● / ●
Аналоговый аудиовыход, переменный/фиксированный (штырьковый разъем 3,5 мм)	— / ●	— / ●
Замок Kensington (защита от взлома)	●	●

Энергоснабжение

Регистрационный номер EPREL (https://eprel.ec.europa.eu/qr/)	1288779	1387787
Выключатель питания / сетевое напряжение	— / 220-240V, 50/60 Hz	— / 220-240V, 50/60 Hz
Регулировка окружающего света	●	●
WoLAN / WoWLAN / Fast Power-On (с повышенным потреблением)	● / ● / ●	● / ● / ●

Размеры

Вес (прибл.) в кг, без подставки	12,0	7,3
Вес (прибл.) в кг, со стандартной подставкой	14,8	10,0
Ш* x В x Г (прибл.) в см без подставки (* с флажком подписи)	97,0 x 58,9 x 6,8	72,5 x 45,6 x 7,9
Ш* x В x Г (прибл.) в см с кронштейном wall mount slim (* с флажком подписи)	97,0 x 58,9 x 9,6	72,5 x 45,6 x 8,4
Ш* x В x Г (прибл.) в см с кронштейном table stand (* с флажком подписи)	97,0 x 63,3 x 25,4	72,5 x 49,8 x 25,4
Поддержка VESA	300 x 300	100 x 100

Объем поставки

Динамики	integrated	integrated
Подставка	table stand c	table stand c
Пульт дистанционного управления, с батарейками	Loewe remote	Loewe remote
Руководство пользователя / сетевой кабель	● / ● (2 м)	● / ● (2 м)

Дополнительные аксессуары

Выбор рекомендованных решений для установки	floor2ceiling stand floor stand universal floor stand c wall mount slim 432 wall mount universal	floor2ceiling stand floor stand c wall mount slim 221 wall mount universal
---	--	---

● = в наличии/установлено — = отсутствует/возможно

¹ Прием стандарта DVB-T2 HD в отдельных странах возможен.

² bs - cs - da - de - et - en - es - fr - hr - is - it - lv - lt - hu - nl - no - pl - pt - ro - sq - sk - sl - sr - fi - sv - el - be - bg - kk - mk - ru - uk - tr - ar

³ AV-PIP возможен только в сочетании с DVB-T/C/S.

⁴ Через домашнюю сеть и USB.

⁵ С функцией поиска.

⁶ Функции и т. п.: enhanced ARC, ALLM, VRR 48-60 Гц, 4K@60 Гц, 18 Гбайт/с.

⁷ CI Plus (CI+) в обратной совместимости с CI. Функция зависит от доступности модуля поставщика.

Все названия продуктов и компаний являются товарными знаками™ или зарегистрированными товарными знаками® соответствующих владельцев. Их использование не подразумевает какой-либо принадлежности или одобрения с их стороны.

Возможны технические изменения, варианты поставки, ошибки, а также корректировки цен. Дополнительные предложения услуг составляются и рассчитываются в индивидуальном порядке.

Окружающая среда

Энергопотребление

Данный телевизор оснащен источником питания с экономичным режимом ожидания. В режиме ожидания уровень энергопотребления снижается до значений малой мощности (см. раздел «Технические характеристики»). Для дополнительной экономии энергии отключите устройство от сети. Обратите внимание, что в этом случае данные EPG (электронная программа передач) будут утеряны, а телевизор **не сможет** выполнить запрограммированную запись по таймеру.

Телевизор полностью отключается от сети питания, только если извлечь вилку сетевого кабеля из розетки.

Уровень энергопотребления телевизора в рабочем режиме зависит от настроек системы. Для достижения значений, указанных в технических характеристиках, нужно деактивировать функцию дистанционного включения по сети. В случае активации данной функции ежегодный уровень энергопотребления увеличивается на более чем на 20 %.

Если включена функция автоматического затемнения, изображение на экране телевизора адаптируется в соответствии с яркостью освещения. Уровень энергопотребления телевизора снижается.

Автоматическое выключение

Если телевизор не используется в течение 4 часов (регулировка громкости, переключение канала и т. д.), система автоматически переходит в режим ожидания для экономии энергии. Предупреждение о скором выключении появляется за одну минут до истечения 4 часов.

Утилизация

Вы выбрали очень качественное и надежное изделие.

Упаковка и коробка

Ваш дилер с радостью предоставит вам услуги по утилизации упаковочных материалов. В случае самостоятельной утилизации соблюдайте правила сортировки отходов и местные предписания в отношении утилизации. Утилизируйте картон и бумагу с макулатурой, пленкой и полистиролом в пункте сбора возвратных отходов.

Устройство



Ваше устройство Loewe изготовлено из высококачественных материалов и компонентов, пригодных для переработки и повторного использования.

Данный символ обозначает, что вышедшее из эксплуатации электрическое и электронное оборудование, включая кабели, следует утилизировать отдельно от бытовых отходов.

Вы можете бесплатно сдать старое устройство в специальные центры переработки или дилеру при условии приобретения аналогичного нового устройства.

Дополнительную информацию по возврату (в том числе в странах, не являющихся членами ЕС) могут предоставить органы местного самоуправления. Они ведут важную деятельность по защите окружающей среды.

Батарейки



Оригинальные батарейки устройства не содержат вредных веществ, например, кадмия, свинца или ртути.

Использованные батарейки запрещается утилизировать с бытовыми отходами. Использованные батарейки можно выбросить в приемные контейнеры, установленные на предприятии дилера, или сдать в общественные пункты приема.

Лицензии



Dolby, Dolby Vision, Dolby Atmos, Dolby Audio, and the double-D symbol are registered trademarks of Dolby Laboratories Licensing Corporation. Manufactured under license from Dolby Laboratories.

Confidential unpublished works. Copyright © 2012-2020 Dolby Laboratories. All rights reserved.



For DTS patents, see <http://patents.dts.com>. Manufactured under license from DTS, Inc. (for companies headquartered in the U.S./Japan/Taiwan) or under license from DTS Licensing Limited (for all other companies). DTS, DTS-HD, and the DTS-HD logo are registered trademarks or trademarks of DTS, Inc. in the United States and other countries. © 2020 DTS, Inc. ALL RIGHTS RESERVED.



The Bluetooth® word mark and logos are registered trademarks of Bluetooth SIG Inc. and any use of such marks by Loewe Technology GmbH takes place under license. Other trademarks and trade names are those of their respective owners.

Данное устройство содержит программное обеспечение, частично основанное на работе компании Independent JPEG Group.

Данное изделие содержит программное обеспечение, разработанное компанией OpenSSL Project для использования в OpenSSL Toolkit (<http://www.openssl.org/>).

Данное ПО предоставлено OpenSSL Project «как есть», без каких-либо явно выраженных или подразумеваемых гарантий, включая, помимо прочего, косвенные гарантии коммерческой ценности или пригодности для применения в определенных целях. Компания OpenSSL Project или ее участники ни при каких обстоятельствах не несет ответственности за прямые, косвенные, случайные, намеренные, штрафные или вторичные убытки (включая, помимо прочего, приобретение замещающих товаров или услуг; утрату возможности эксплуатации, данных или прибыли; или прерывание деятельности) независимо от причин и по любой теории ответственности, будь то контрактная, прямая или гражданская ответственность (включая халатное отношение или прочее), возникающие в связи с использованием данного программного обеспечения, даже в случае уведомления о вероятности таких убытков.

Данное изделие содержит зашифрованное программное обеспечение, написанное Эриком Янгом (eyay@cryptsoft.com).

Данное изделие содержит программное обеспечение, написанное Тимом Хадсоном (tjh@cryptsoft.com).

Данное изделие содержит программное обеспечение, разработанное третьими сторонами и/или программное обеспечение, на которое распространяется действие Универсальной общественной лицензии (GPL) и/или Стандартной общественной лицензии ограниченного применения (LGPL). Вы можете передавать или изменять их в соответствии с редакцией 2 Универсальной общественной лицензии GNU или любой последующей редакцией, опубликованной Фондом свободного ПО.

Публикация данной программы компанией Loewe осуществляется БЕЗ КАКИХ-ЛИБО ГАРАНТИЙ ИЛИ ПОДДЕРЖКИ, в частности без неявной гарантии в отношении ЗРЕЛОСТИ РЫНКА или ВОЗМОЖНОСТИ ПРИМЕНЕНИЯ В ОПРЕДЕЛЕННЫХ ЦЕЛЯХ. Более подробная информация приведена в Универсальной общественной лицензии GNU. Данное программное обеспечение можно получить через отдел обслуживания клиентов компании Loewe.

Универсальную общественную лицензию GNU можно скачать здесь:

<http://www.gnu.org/licenses/>.

Техническая информация

Примечания, относящиеся к экрану ЖКД

Приобретенный Вами телевизор с экраном ЖКД соответствует самым жестким требованиям к качеству и прошел проверку на наличие погасших пикселей.

Несмотря на тщательный контроль в процессе производства дисплея невозможно на 100 % гарантировать дальнейшее возникновение дефектов подпикселей по техническим причинам.

Просим принять к сведению, что данные эффекты, если они находятся в пределах установленных соответствующим стандартом ISO 9241-307, класс неисправности II), не могут считаться дефектом устройства с точки зрения гарантии.

Не допускайте продолжительного отображения на экране неподвижных изображений. Это может привести к возникновению остаточного изображения.

Информация о подключенных жестких дисках USB

Отключение телевизора от сети во время работы или внезапное прерывание подачи питания (например, отключение электричества) может привести к повреждению файловой системы жесткого диска и, как следствие, к потере записанных телепередач.

Ни в коем случае не отключайте USB-накопитель от телевизора во время копирования. Перед отключением от сети рекомендуется перевести телевизор в режим ожидания.

Компания Loewe не несет ответственности за потерю данных встроеном жестком диске телевизора. По избежание потери данных

мы рекомендуем копировать важные записи на внешний накопитель.

Обновление ПО

Программное обеспечение новейшей версии можно скачать с сайта компании Loewe (см. ниже) и установить на телевизор с USB-накопителя.

Если телевизор подключен к Интернету, телевизор можно обновить через Интернет.

Более подробная информация по обновлению программного обеспечения приведена в руководстве пользователя, которое можно скачать с сайта компании Loewe.

Совместимость

Компания не может гарантировать совместимость устройств Loewe со всеми подключенными периферийными устройствами.

Приложения

Сканируйте приведенный ниже QR-код при помощи телефона и скачайте рекомендуемое приложение.



Управление средствами Loewe осуществляется через "my Loewe", где можно получить все руководства пользователя для принадлежащих Вам изделий фирмы Loewe.

Соответствие стандартам / Декларация производителя



Настоящим компания Loewe Technology GmbH заявляет, что данное изделие соответствует обязательным требованиям и прочим положениям Директивы 2014/53/ЕС и всех действующих директив ЕС.

В диапазоне частоты от 5150 до 5350 МГц данный телевизор предназначен для применения исключительно внутри помещений в следующих странах: Бельгия, Болгария, Дания, Германия, Эстония, Финляндия, Франция, Греция, Ирландия, Италия, Хорватия, Латвия, Литва, Люксембург, Мальта, Нидерланды, Австрия, Польша, Португалия, Румыния, Швеция, Словакия, Словения, Испания, Чехия, Венгрия, Великобритания, Кипр.

Полный текст декларации о соответствии нормативным требованиям можно найти на сайте:

www.loewe.tv/int/support

WLAN – Мощность/диапазон частоты:
<100 мВт при 2400–2483,5 МГц и 5150–5725 МГц

Bluetooth – Мощность/диапазон частоты:
<10 мВт при 2,4 ГГц

Выходные данные

Loewe Technology GmbH
Industriestraße 11
D-96317 Kronach
www.loewe.tv

© Loewe Technology GmbH, Кронах

Информация, содержащаяся в данном документе, может быть изменена без предварительного уведомления и не накладывает никаких обязательств на компанию Loewe Technology GmbH.

Компания сохраняет за собой всех права, включая право на перевод, внесение технических изменений и опечатки.

Giriş

Loewe'yi seçtiğiniz ve bize itimat ettiğiniz için çok teşekkür ederiz.

Loewe'de karar kılarak, yalnızca modern ve teknolojik olarak yenilikçi bir televizyon seçmekle kalmadınız, diğer yandan zamanın ötesinde bir tasarım, jilet gibi keskin görüntü kalitesi, filmler ve müziklerin tadını çıkarabilmeniz için muhteşem ses ve Loewe'nin uzaktan kumandasıyla, akıllı telefonla veya tabletle sezgisel kullanım özelliklerine de sahip oldunuz.

Kısacası: Loewe ev eğlencesinde en iyiyi temsil eder.

Loewe'nin Birinci Sınıf Ev Eğlencesini keyifle kullanmanızı dileriz ve müşterimiz olmanızdan ötürü çok mutluyuz.

Seti güvenle ve uzun süre arızasız olarak kullanabilmek için, televizyon setini kullanmaya başlamadan önce lütfen sonraki sayfada yer alan **Güvenlik/Uyarı** bölümünü okuyun.

İçindekiler

Giriş.....	30
Teknik özellikler	30
Dokümantasyon	30
Anma değerleri plakasının konumu.....	30
Güvenlik/Uyarı	31
Uzaktan kumandadaki düğmeler	33
Bağlantıların konumları ve işlevleri	34
Uzaktan kumandanın hazırlanması.....	35
Pillerin takılması veya değiştirilmesi	35
Televizyon setinin bağlanması	35
Antenlerin bağlanması	35
HDMI kablosu vasıtasıyla harici bir cihaz bağlanması	35
HDMI eARC vasıtasıyla bir ses sistemi bağlanması.....	36
Optik ses kablosu vasıtasıyla bir ses sistemi bağlanması.....	36
Analog ses kablosu vasıtasıyla bir ses sistemi bağlanması.....	36
Elektrik şebekesine bağlama	36
Başlangıç - ilk adımlar.....	36
Ana menü	37
Elektronik Program Rehberi – EPG.....	37
Teknik veriler	39
Çevre.....	41
Bertaraf Etme.....	41
Lisanslar	41
Teknik bilgiler.....	42
Uyumluluk/Üretici beyanı	42
Üretici Bilgileri	42

Teknik özellikler

- Televizyon
- Kurulum talimatları
- Rotasyon ünitesi
- Masa standı alt levhası
- Karşılama Kutusu:
 - AAA tipinde iki alkalin pille birlikte uzaktan kumanda
 - Elektrik kablosu
 - Kullanıcı Kılavuzu (bu belge)
 - Masa standı için kurulum talimatları
 - Montaj çözümünün kurulumu için vidalar
 - Montaj çözümünün kurulumu için alet seti

Dokümantasyon

Kullanım kılavuzunun bu bölümü gerekli temel bilgileri içerir. Cihaz, cihazın ilk kez açılmasını takiben sezgisel kullanım kılavuzu vasıtasıyla hizmete alınır ve ayarlanır.

Yeni Loewe setinizin işlevleri ve özelliklerini açıklayan detaylı bir kullanıcı kılavuzunu elektronik biçimde Loewe web sitesinden indirebilirsiniz.

Unutmayınız ki, ürün piyasaya çıkar çıkmaz detaylı bir kullanıcı el kitabı da sunulamayabilir.



Kullanıcı el kitabı düzenli olarak güncellenir.

Detaylı el kitabına şu adresten ulaşabilirsiniz:

www.loewe.tv/int/support

SSS'yi (sıkça sorulan sorular) orada da bulabilirsiniz.





Anma değerleri plakasının konumu

Model numarası ve çalışma gerilimini gösteren etiket televizyon setinin arkasında bulunur.

Uyarı/Güvenlik

Üniteyi güvenle kullanmak ve gereksiz yere zarar vermemek için lütfen aşağıdaki güvenlik talimatlarını okuyun.

Sembol

-  Bu sembol yüksek gerilimden kaynaklanan riskleri ifade eder.
-  Bu sembol kullanıcıyı diğer, daha özgül risklere karşı uyarma amacı taşır.
-  Bu sembol yangın çıkmasından kaynaklanan tehlikeleri ifade eder.
-  Bu sembol keskin kenarların sebep olduğu tehlikeleri ifade eder.

Setin arka panelini çıkarmayın

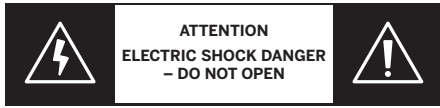

Uyarı: Arka paneli açarken ya da çıkarırken elektrik çarpması tehlikesi ve yüksek gerilimden ciddi biçimde yaralanma riski mevcuttur.



Arka paneli asla kendiniz açmayın. Televizyonunuzun onarım ve servis işlerini kalifiye, yetkili televizyon teknisyenlerine bırakın.

Lütfen satıcınızla veya müşteri hizmetlerimizle temasa geçin.

Kullanım amacı ve çevre koşulları

-  Bu televizyon setinin kullanım amacı yalnızca görüntü ve ses sinyallerinin alınması ve oynatılmasıdır.
-  Televizyon seti kuru odalar için tasarlanmıştır (oturma odaları ve ofis alanları). Yüksek seviyede nem olan odalarda (örn. banyo, sauna) ve dış mekanlarda kullanılmamalıdır.

Yüksek nem ve toz konsantrasyonları sette elektrik kaçakları olmasına yol açar. Bu durum gerilimleri veya yangın sebebiyle yaralanma tehlikesine veya sete zarar gelmesi yol açabilir.

Seti soğuk bir ortamdan sıcak bir ortama taşırsanız, yoğunlaşma oluşabileceği için bir saat kadar kapalı durumda tutun.

Setin üzerine içinde sıvı olan cisimler koymayın. Seti su sıçraması veya damlamasına karşı koruyun.

Yangın çıkmasını önlemek için mumlar ve diğer açık alevleri daima setten uzak tutun.





Bu cihazda kullandığımız materyaller bütün düzenleme gerekliliklerine uymaktadır. Ancak madde geçişi olması imkansız değildir. Bu sebeple gıdalar ve televizyon seti arasında daimi temas olmasından kaçınmanızı öneririz.

Ortam sıcaklığı: 5° C – 35° C



Bağıl nem (yoğuşmasız): %20 – 80
Hava basıncı: 800 – 1114 hPa (0 – 2000 m deniz seviyesinden)

Nakliye

-  Nakliye esnasında yanlış şekilde taşınması ekrana zarar verebilir ve yaralanma risklerine yol açabilir.
 -  Ekran cam veya plastikten meydana gelir ve yanlış taşınması halinde kırılabilir. Setin nakledilmesi için en az iki kişi gereklidir. Seti yalnızca dik biçimde taşıyın. Nakliye esnasında cama ya da plastiğe baskı uygulanmamalıdır.
- Setin ambalajından doğru bir şekilde nasıl çıkarılacağı kullanım kılavuzu 1'de gösterilmektedir.

Televizyon setinin ve yer standının mekanik yapısına zarar vermemek için televizyonu altlığından ayırın ve bu iki parçayı ayrı ayrı taşıyın. Televizyon seti yeni konumuna yerleştirildikten sonra demonte edilebilmesi için en az 2 kişi gereklidir.

Elektrik kablosu/güç kaynağı

-  Olağan dışı bir şey fark ederseniz ya da ünite tekrar tekrar arızalanırsa elektrik fişini prizden hemen çekin.
 -  Yanlış gerilimler sete zarar verebilir.
- Bu set yalnızca birlikte verilen elektrik kablosu kullanılarak anma değerleri plakasında belirtilen gerilim ve frekansa sahip şebeke elektrik kaynaklarına bağlanabilir. Setin bağlantısını istediğiniz anda kesebilmek için televizyon setinin elektrik fişinin kolayca erişebileceğiniz bir yerde olması gerekir.
- Elektrik fişini çekip çıkaracağınız zaman, kablodan değil fişin kendisinden tutun. Elektrik fişinin kablosu zarar görebilir ve yeniden takıldığında kısa devre olmasına yol açabilir.
- Yalıtımı zarar görmüş bir elektrik kablosu çarpılmaya yol açabilir ve yangın tehlikesi yaratır. Asla zarar görmüş bir elektrik kablosu kullanmayın.
- Televizyon setini bağlamak için seyyar bir çoklu priz kullanıyorsanız, birden fazla çoklu prizi birbirine bağlamayın.

Hava dolaşımı ve yüksek sıcaklıklar

-  Tüm elektrikli cihazlarda olduğu gibi, televizyon setiniz de soğutma için havaya ihtiyaç duyar. Hava dolaşımı engellenirse bu durum yangına yol açabilir.
- Bu sebeple setin arka panelindeki havalandırma yuvaları açık durumda kalmalıdır. Lütfen seti örtmeyin.

Duvara montaj: Setin yanlarında, altında ve üstünde en az 10 cm'lik bir boşluk bırakın.

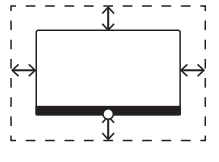

Masa / stand ayağı: Setin yanlarında ve üstünde en az 10 cm'lik boş bir alan bırakın.

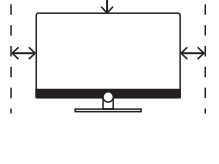

Yabancı cisimler

-  Setin içine yabancı cisimler girmesi kısa devre olmasına ve yangın çıkmasına yol açabilir.
- Yaralanma ve hasar tehlikesi vardır.
- Bu sebeple arka paneldeki havalandırma yarıklarından setin içine metal parçalar, iğneler, ataşlar, sıvılar, mum veya benzer şeylerin girmesine imkan vermeyin.
- Aletin içine bir şey girmesi halinde hemen setin elektrik fişini prizden çekin ve kontrol edilmesi için müşteri hizmetleri departmanıyla iletişime geçin.

Kurulum

-  Televizyon düşüp ciddi kişisel yaralanmalara hatta ölüme sebebiyet verebilir. Özellikle çocukların yaşadıkları pek çok yaralanma, şunlar gibi basit önlemler sayesinde önlenebilir:
- MUTLAKA televizyonun üreticisi tarafından önerilen kabinleri ya da stantları ya da montaj yöntemlerini kullanın.
 - MUTLAKA televizyonu güvenli bir şekilde destekleyebilecek mobilyalar kullanın.
 - Televizyonun, altında duran mobilyanın kenarından dışarıya taşmadığından MUTLAKA emin olun.
 - Televizyona ya da kontrollerine erişmek için mobilyalara tırmanmanın tehlikelerini çocuklara MUTLAKA öğretin.
 - Televizyona bağlı olan tel ve kabloları MUTLAKA kimsenin takılmayacağı, tutamayacağı veya üzerine basmayacağı yerlerden geçirin.
 - Bir televizyonu ASLA dengersiz bir yere koymayın.
 - Hem mobilyayı hem de televizyonu uygun bir destek noktasına sabitlemeden televizyonu ASLA yüksek bir mobilyanın (örneğin büfe veya kitaplık) üzerine koymayın.
 - Televizyonu televizyon ve destekleyici mobilya arasına yerleştirilen bir bez ya da başka bir materyalin üzerine ASLA koymayın.

– Televizyonun veya televizyonun yerleştirildiği mobilyanın üzerine ASLA çocukları tırmanmaya teşvik edecek oyuncak gibi şeyler koymayın.

Mevcut televizyonunuzu saklayacak ve başka bir yere koyarsanız, yukarıdakilerle aynı önlemleri almanız gerekir.

Loewe televizyon setlerinin Loewe aksesuarlarıyla birlikte kullanılması gerekir. Orijinal Loewe montaj çözümlerini kullanmanızı önemle tavsiye ederiz.

Olası farklı montaj çözümlerinin kullanımıyla ilgili talimatlara başvurun! Her Loewe ürünüyle birlikte bu konuyla ilgili belgeler sağlanır.

Televizyon setinin normal kullanım pozisyonuna uyulmalıdır. Televizyon seti yalnızca yatay olarak dik duracak şekilde kullanılmalıdır (A). Duvara montajda eğim en fazla 10 derece olabilir (B). Televizyon seti asla portre yöneliminde (C), yatay (D) veya tavana monte edilmiş şekilde (E) kullanılmamalıdır.

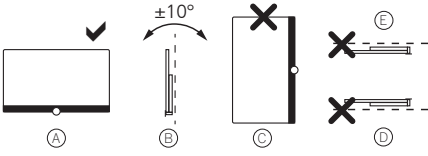

Seti doğrudan güneş ışığına ve radyatörlerden ek ısıya maruz kalmayacağı şekilde yerleştirin!

Üçüncü taraf üreticileri aksesuarlarını kullandığınızda lütfen televizyon setinin ilgili montaj pozisyonuna kolaylıkla ayarlanabildiğinden emin olun.

Televizyon setini ayarlarken setin çerçevesine uygulanan baskının çok fazla olmamasını sağlayın. Özellikle geniş formatlı ekranlarda ekrana zarar verme tehlikesi vardır.

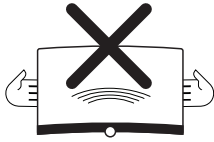

Televizyon setinin VESA standardına uygun olarak bir tutucuya monte edilmesi için Loewe VESA adaptör civatalarının kullanılması **zorunludur**. Aksi halde televizyon zarar görebilir.

Loewe VESA adaptör civataları televizyon setine yaklaşık 4 Nm'lik torkla takılmalıdır. Bunları Loewe bayinizden temin edebilirsiniz (çevrimiçi kullanıcı el kitabında bu konuyla ilgili ek bilgiler bulabilirsiniz).

Televizyon setini ambalajından çıkarıp montajını yaptıktan sonra ambalaj malzemelerinin dikkatsizce çocukların eline geçmediğinden emin olun.

Lütfen ambalaj malzemeleri ve kartonların bertaraf edilmesiyle ilgili nota göz atın (bkz. **Çevre/Bertaraf/Lisanslar** bölümü).

Gözetim



Çocukların gözetimsiz olarak televizyon setini kullanmasına ya da televizyon setinin çok yakınında oynamasına izin vermeyin!

Set devrilebilir, hareket ettirebilir veya stand yüzeyinden aşağı çekilebilir ve insanların yaralanmasına yol açabilir.

Açık haldeyken televizyon setini başı boş bırakmayın!

Ses



Yüksek sesle müzik dinlenmesi işitme sorunlarına yol açabilir. Özellikle uzun süre boyunca ve kulaklık kullanarak aşırı yüksek ses dinlemekten kaçının!

Gök gürültülü fırtınalar



Yıldırım düşmesinden kaynaklanan elektrik dalgalanmaları sete hem anten sistemi hem de elektrik şebekesi vasıtasıyla zarar verebilir.

Gök gürültülü fırtınalar esnasında elektrik fişini prizden çekin ve televizyon setine bağlı olan bütün anten kablolarını sökün!

LAN bağlantı noktasına ağ kablosu bağladysanız bunu da çıkarın!

Uzun süre evde olmayacağınız zamanlarda da elektrik fişi prizden çekilmeli ve televizyon setine bağlı olan bütün anten kabloları sökülmelidir.

Temizlik ve bakım/kimyasallar



Temizlemeden önce TV'nin fişini çekin!



Kimyasalların yol açtığı hasarlar olumsuz etkilere ve yangın çıkmasına yol açabilir.

Seti veya aksesuarları asla alkaller veya asitler gibi agresif (örn. aşındırıcı) kimyasallara maruz bırakmayın!

Televizyon setini, ön ekranı ve uzaktan kumandayı yalnızca nemli, yumuşak, temiz ve renk vermeyen bir bezle, agresif ya da aşındırıcı olmayan temizlik maddeleri kullanarak temizleyin!

Televizyon setinizin hoparlör paneli bir tekstil malzemesiyle kaplanmıştır. Yüzeyini düzenli olarak yumuşak fırça eklenmesi olan bir elektrikli süpürgeyle temizleyin!

Pislikler veya lekeler için:

Yumuşak, renk vermeyen bir bezi bir deterjan solüsyonuyla ya da piyasada bulunabilen bir leke çıkarıcıyla nemlendirin ve yumuşakça ovarak lekeyi çıkarın! İsterseniz piyasadaki kuru leke çıkarma spreylerinden de kullanabilirsiniz (tozu elektrikli süpürgeyle alın).

Üzerini örten kumaşı doğrudan bir deterjan solüsyonu ya da leke çıkarıcıyla ıslatmayın (leke halkası oluşması riski vardır)! Kumaşı temizlemek için çözücü maddeler kullanmayın!

Leke çıkarıcıyı kullanırken üreticinin talimatlarına uyun!

Nikotine maruz kalan hoparlör panellerini temizlerken leke halkası oluşması riski daha yüksektir.

Uzaktan kumandadaki düğmeler

Uygulamaya (televizyon / video / ses / fotoğraf / uygulamalar) ve işleve (örneğin, dr+, EPG, Teletext, HbbTV vs.) bağlı olarak, tuşların işlevleri burada açıklanan işlevlerden farklı olabilir.

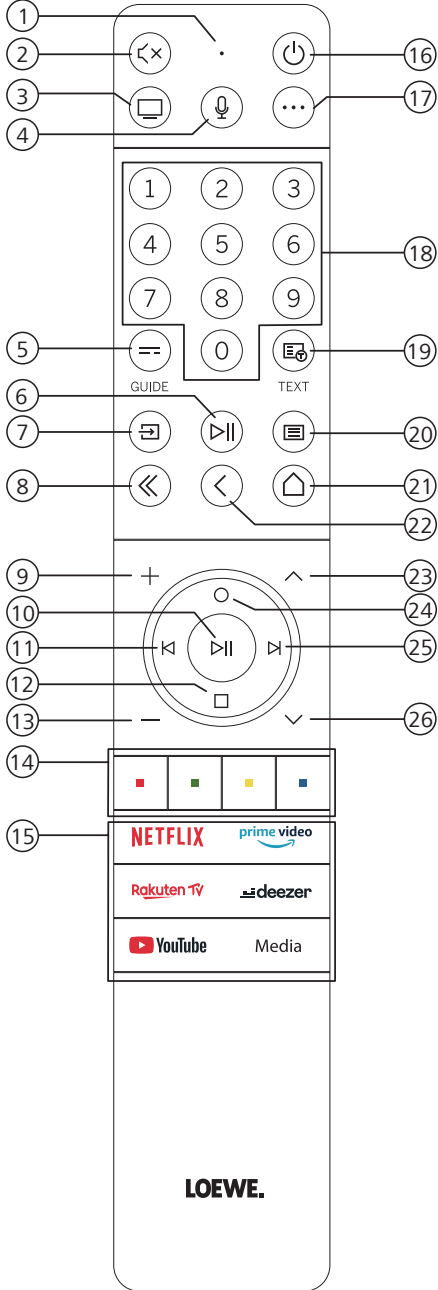

- ① Mikrofon
- ② Ses kapalı / açık.
- ③ Televizyon modunu açın.
- ④ Sesli asistanla konuşmak için basılı tutun.
- ⑤ EPG (Elektronik Program Rehberi) açık / kapalı.
- ⑥ Kısa basış: Ortamı Oynatın / Duraklatın veya zaman kaydırmalı televizyonu Başlatın / Duraklatın / Devam Ettirin.
Uzun basış: Işıklı ortam kontrol tuşlarını görüntüleyin.
- ⑦ Kaynaklar menüsünü açın.
- ⑧ Görüntülenen menüden / uygulamadan çıkın.
- ⑨ Ses seviyesini yükseltin.
- ⑩ Işık yanmıyorken: Kanal listesini çağırın.
Işık yanıyorken: Ortamı Oynatın / Duraklatın veya zaman kaydırmalı televizyon yayını Başlatın / Duraklatın / Devam Ettirin.
Menüde: OK düğmesi (seçimi onaylayın).
- ⑪ Işık yanmıyorken: Menüde sola gidin veya zaman kaydırmalı televizyon yayını Başlatın / Duraklatın / Devam Ettirin.
Işık yanıyorken: Geriye atlayın
- ⑫ Işık yanmıyorken: Menüde aşağıya gidin veya Arama menüsünü açın.
Işık yanıyorken: Zaman kaydirmayı Durdurun / Bitirin (canlı görüntüye dönün).
- ⑬ Ses seviyesini düşürün.
- ⑭ Renk düğmeleri – O anda karşılık gelen işlevi gerçekleştirin.
- ⑮ Seç-i-zle ortam ve videolara erişin.
- ⑯ Televizyon setini açar ya da bekleme moduna geçer.
Televizyon açık durumdayken kısaca basın: Televizyon seti ve HDMI bağlantı noktalarına bağlı olan bütün CEC özellikli cihazlar beklemeye geçer (Sistem Beklemesi).
- ⑰ Cihaz anahtarı. Bu düğme Loewe uzaktan kumandayla diğer cihazları kontrol edebilmenize imkan verir.
- ⑱ Doğrudan sayı tuşlarıyla kanalları seçin.
- ⑲ Teletext / MediaText açık / kapalı.
- ⑳ Kısa basış: Sistem ayarlarını açın.
Uzun basış: Uzaktan kumandayı Bluetooth aracılığıyla TV ile eşleştirir.
- ㉑ Ana menüyü açın.
- ㉒ Menüde Adım / seviye geri gidin. Televizyon izlerken bir önce izlenen kanala geçin.
- ㉓ Sonraki kanal.
- ㉔ Işık yanmıyorken: Menüde yukarı gidin.
Televizyon izlerken yayınlı ilgili ayrıntılı bilgilere ulaşmak için basın.
Işık yanıyorken: Kayıt menüsünü açar.
- ㉕ Işık yanmıyorken: Menüde sağa gidin veya zaman kaydırmalı oynatmayı Duraklatın ve zaman kaydırma kontrollerini açın.
Işık yanıyorken: İleri atlayın
- ㉖ Önceki kanal.

Not: Tuşların işlevleri yazılıma veya cihaz versiyonu bağlı olarak farklılık gösterebilir.

Bağlantıların konumu ve işlevi

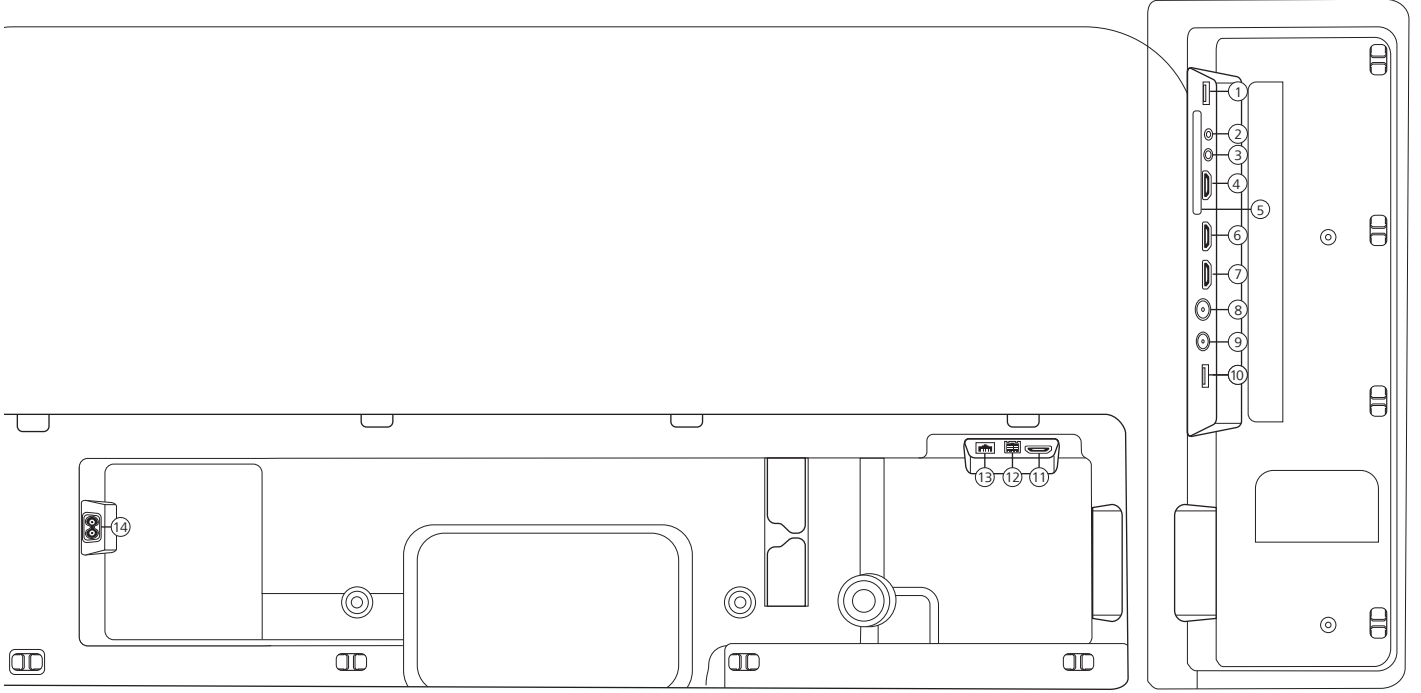

- ① **USB 3.0** - USB bağlantısı
USB tip A - USB 3.0 (maks. 1000mA)
- ② **SES ÇIKIŞI/TOSLINK** - Ses çıkışı
(analog/dijital)¹⁾
Jak 3,5 mm (analog) Sol/Sağ
Mini TOSLINK (dijital)
- ③ **SERVİS**
- ④ **HDMI 1** - HDMI girişi 1
HDMI - Dijital Video GİRİŞ/Ses GİRİŞ
- ⑤ **ORTAK ARAYÜZ** - CI slot
(standart V1.4)
- ⑥ **HDMI 2** - HDMI girişi 2
(geliştirilmiş Ses Dönüş Kanalı (eARC) ile)
HDMI - Dijital Video GİRİŞ/Ses GİRİŞ/ÇIKIŞ
- ⑦ **HDMI 3** - HDMI girişi 3
HDMI - Dijital Video GİRİŞ/Ses GİRİŞ
- ⑧ **ANT TV** - Karasal/kablolu
analog / DVB-T/T2/C HD
IEC soketi - 75 Ohm / 5 V / 80mA
- ⑨ **ANT SAT** - Uydu anteni
DVB-S/S2 HD
F soketi - 75 Ohm / 13/18 V / 500mA
- ⑩ **USB 2.0** - USB bağlantısı
USB tip A - USB 2.0 (maks. 500mA)
- ⑪ **HDMI 4** - HDMI girişi 4
HDMI - Dijital Video GİRİŞ/Ses GİRİŞ
- ⑫ **SES ÇIKIŞI/TOSLINK** - Ses çıkışı
(analog/dijital)¹⁾
Jak 3,5 mm (analog) Sol/Sağ
Mini TOSLINK (dijital)
- ⑬ **LAN** - Ağ bağlantısı
RJ-45 - Ethernet / Hızlı Ethernet
- ⑭ **AC GİRİŞİ** - Elektrik bağlantısı
Elektrik soketi - 220-240 V - 50 / 60 Hz

¹⁾ HDMI 4 girişi bild c.32 üzerinde mevcut değildir.

Uzaktan kumanda- nın hazırlanması

Pil korumasının çıkarılması

Uzaktan kumanda pilleriyle birlikte sağlanır. Kullanıma hazır hale getirmek için, aşağıda gösterildiği şekilde plastik bandı çıkarın.

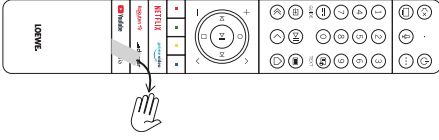

Pillerin takılması veya değiştirilmesi

Uzaktan kumandanın üst tarafındaki pil bölümüne bastırarak kaydırın.

Yalnızca Alkali-Manganez tür sızdırma yapmayan LR 03 (AAA) mikro hücre piller kullanın. Birbirlerinden farklı türde piller kullanmayın ve eski ve yeni pilleri bir arada kullanmayın.

Lütfen pillerin çocukların eline geçmesine izin vermeyin. Piller güneş ışığı, ateş ya da benzeri ısı kaynaklarına maruz bırakılmamalıdır!

Not: Pillerin pozisyonu pil bölümünde gösterilmektedir (ters yönlerde). Pilleri takarken + ve - kutuplarının doğru olmasına dikkat edin. Pil kontaklarına (yaylar) göre yerleştirmeyin, pil bölümünün altındaki çizime göre yerleştirin.

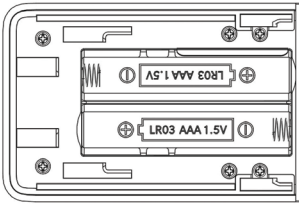

Kullanılmış pilleri doğa dostu bir şekilde bertaraf edin (Çevre/Yasal bilgiler bölümüne bakınız).

Pilleri yerleştirdikten sonra kapağı geri takın.

Televizyon seti- nin bağlanması

Harici cihazlara herhangi bir bağlantı yapmadan önce hem televizyon setinin hem de cihazın güç bağlantısının kesilmiş olduğundan emin olun.

TV konektörleri arka kapağın altına gizlenmiştir. Arka kapağı çıkarın ve kabloları aşağıdaki şekillerde gösterildiği gibi bağlayın.

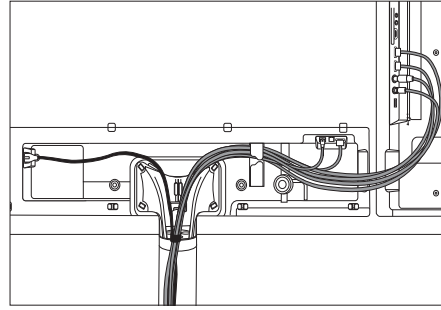
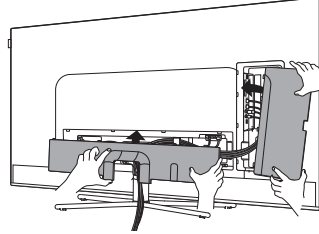

Harici cihazları televizyona bağladıktan sonra arka kapağı yerine geri takın.

Antenlerin bağlanması

Karasal / kablolu analog / DVB-T/T2/C HD anten:

Antenin, kablolu televizyon sisteminin veya oda anteninin kablosunu ANT TV soketine takın.

Analog kablolar/DVB-C bağlantısı ve bir DVB-T antenini birlikte kullanmak istiyorsanız harici bir anten svici kullanın (bayinizden temin edebilirsiniz).

Uydu anteni DVB-S/S2 HD:

LNB'den televizyon setinin ANT SAT soketine bir bağlantı kablosu takın.

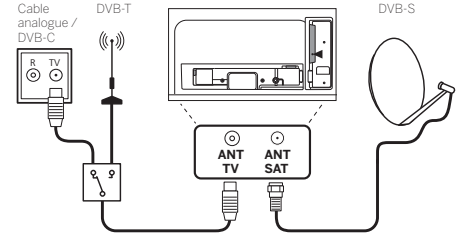

HDMI kablosu vasıtasıyla harici bir cihaz bağlanması

HDMI bağlantıları (Yüksek Netlik Multimedia Arabirimi) dijital video ve ses sinyallerinin bir oynatıcıdan (örn. DVD oynatıcı, Blu-ray oynatıcı, kamera, setüstü kutusu) tek bir kablo vasıtasıyla iletilmesine imkan verir.

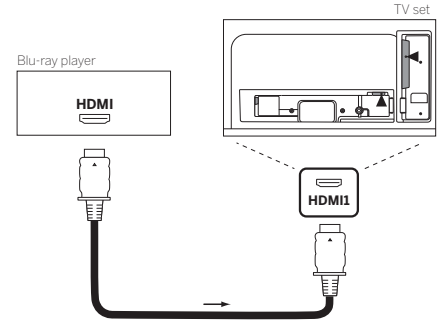

Cihazı Tip A konektörüne sahip bir HDMI kablosuyla (sağlanmaz) televizyon setinin HDMI soketlerinden birine bağlayın. Televizyonunuzun özelliklerinden tam olarak faydalanabilmek için „Premium Yüksek Hızlı HDMI Kablosu“ etiketli ya da daha iyi bir kablo kullanın.

HDMI eARC vasıtasıyla bir ses sistemi bağlanması

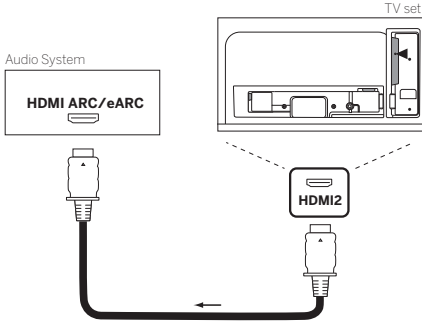

Televizyon setinin HDMI eARC soketi ile bir ses sisteminin ya da soundbar'ın HDMI ARC/eARC soketi arasında bağlantı oluşturmak için bir HDMI kablosu (sağlanmaz) kullanın. Tip A konektöre sahip „Ultra Yüksek Hızlı HDMI Kablosu“ etiketli bir kablo kullanılması tavsiye edilir.

Ultra Yüksek Hızlı HDMI Kabloları yeni eARC özelliğinin yanı sıra en yüksek çözünürlüklü video modlarını destekler. Ethernet'li Standart HDMI Kablosu ve Ethernet'li Yüksek Hızlı HDMI kablosu da eARC'ı destekleyecektir.

Optik ses kablosu vasıtasıyla bir ses sistemi bağlanması

Bu bağlantıyı yapmadan önce kablo konektörlerinin plastik koruma kapaklarını çıkarmanız gerekir.

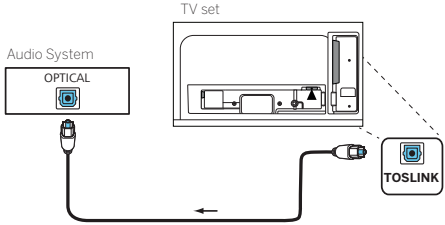

Televizyondaki TOSLINK çıkışı ile ses sisteminin dijital ses girişi arasında bağlantı oluşturun.

Analog ses kablosu vasıtasıyla bir ses sistemi bağlanması

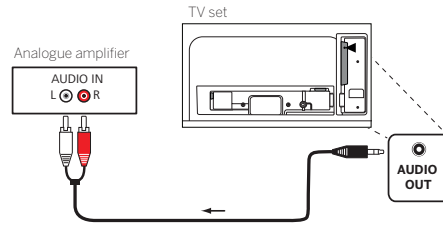

AUDIO OUT çıkışı ile ses sisteminin analog ses girişi arasında bir bağlantı oluşturmak için bir stereo jak adaptör kablosu kullanın.

Elektrik şebekesine bağlama

Televizyon setini 220-240V'lık bir elektrik prizine bağlayın.

Elektrik kablosunu televizyonun elektrik şebekesi konektörüne (AC GİRİŞ) takın ve kabloyu televizyondan aşağıdaki resimde gösterildiği şekilde yönlendirin.

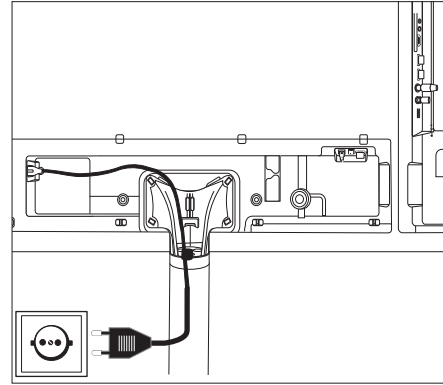

Elektrik kablosunun fişini elektrik prizine takın.

Başlangıç - ilk adımlar

Televizyonu ilk kez olarak açmadan önce harici cihazlarınızı bağlama işinizi tamamlayın ve televizyonun fişini elektrik prizine takın.

1. Televizyonu açmak için uzaktan kumandadaki (Bekleme) düğmesine basın.
2. Sizi birkaç basit adımda televizyon setinin ayarlarını yapabilmeye yardımcı olacak Kurulum Sihirbazı karşılar.

Kurulum Sihirbazını kullanmak için:

- İsteddiğiniz öğeyi seçmek üzere ok düğmelerini kullanın.
- Seçtiğiniz öğeyi onaylamak için OK düğmesine basın.
- Bir adım geriye gitmek için (←) düğmesine basın.

ADIM 1 – Dili seçin

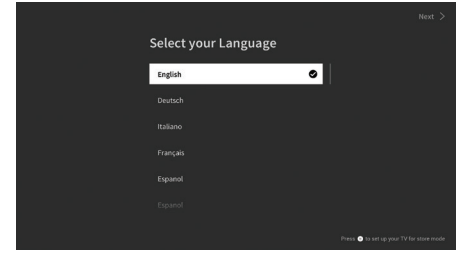

ADIM 2 – İnternete bağlanmak

Opsiyonel adım. Bu adımı atlamak isterseniz sağ ok düğmesine basın.

Televizyonunuzu ev ağınıza bir Ethernet kablosuyla bağladıysanız ve ağ yapılandırmanız DHCP'ye izin veriyorsa otomatik olarak internete bağlanırsınız.

Buna alternatif olarak Wi-Fi bağlantısı kullanabilirsiniz. Öncelikle mevcut ağlar arasından ağınıza seçmeniz gerekir. Ardından Wi-Fi şifrenizi girmeniz gerekir. Bunu ekranda açılan klavyeyi kullanarak yazabilirsiniz.

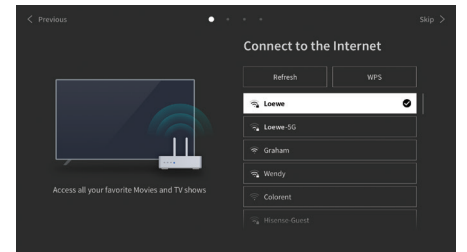

ADIM 3 – Ülkeyi seçin

Televizyon setinin kullanılacağı ülkeyi seçin. Bu, televizyonun seçilen ülke için en uygun işlevleri yüklemesini sağlar.

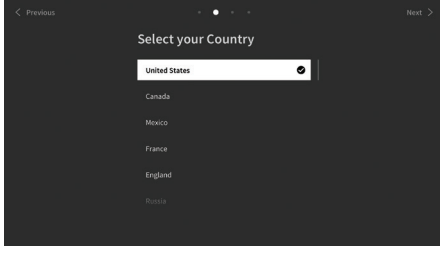

ADIM 4 – Şartlar ve Koşullar

Şartlar ve koşullarla ilgili olarak sağlanan tüm bilgileri dikkatle okuyun! İşaret kutularından bazıları ya da hepsindeki seçimi kaldırmak isterseniz, akıllı özelliklerin bazıları ya da hepsi kapatılır. Bu ayarları daha sonra [Destek] menüsünden değiştirebilirsiniz.

[Tamam]'ı seçerek sonraki adıma devam edin.

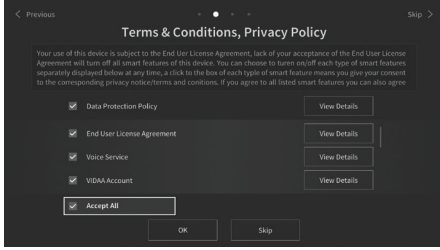

ADIM 5 – VIDAA hesabında oturum açın

Opsiyonel adım. Bu adımı atlamak isterseniz sağ ok düğmesine basın.

Mevcut VIDAA hesabınızda oturum açın ya da yeni bir hesap oluşturun.

VIDAA hesabı akıllı televizyonunuzun en iyi özelliklerinden yararlanabilmenizi ve televizyonunuzun daima güncel kalmasını sağlar.

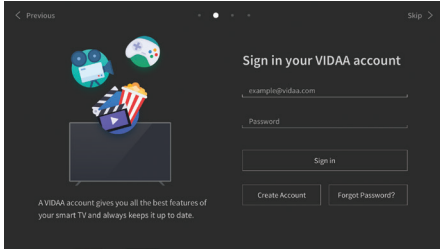

ADIM 6 – Giriş kaynağı seçimi

Olası girişlerden bir tanesini varsayılan kaynak olarak seçin.

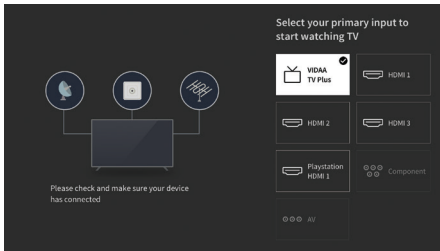

Varsayılan kaynağınız olarak televizyonu seçerseniz kanalları ayarlama seçeneğiniz olur.

Kanallarını ayarlamak için şu seçeneklerden birini seçin: [Uydu], [Anten], [Kablolu]

İstediğiniz kanal ayarlama seçeneklerini ayarlayın ve ayarlama başlatsın.

Ana menü

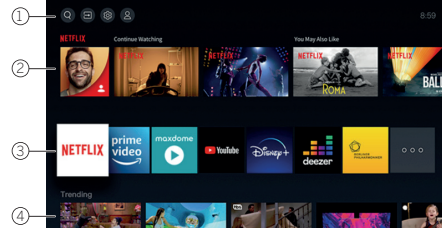

Ana menü televizyon setinizin merkezi genel görünüm sayfasıdır. Bu menüden içerikler arayabilir, giriş kaynaklarını yönetebilir veya sistem ayarlarına girebilirsiniz.

(Ana) düğmesine basarak ana menüye girebilirsiniz.

1. Üst menü (Ara, Girişler, Sistem Ayarları, Profil)

- 1. Ara – anahtar sözcükler girerek uygulamaları aramanıza imkan verir.
- 2. Kaynaklar – Giriş kaynağı seçin ya da yeniden adlandırın. Yerel olarak bağlanmış cihazlara erişebilirsiniz (örneğin AV, HDMI, USB).
- 3. Sistem ayarları – televizyon yapılandırma menüsünü açar (örn., görüntü, ses, ağ ayarları).
- 4. Profil bilgileri – VIDAA hesabınızda oturum açmanıza imkan verir.

2. Tavsiyeler listesi

Bu satırda halihazırda seçili olan uygulama için tavsiyeler listesi yer alır. Bu tavsiyeler listesi yalnızca bazı uygulamalarda görünür.

3. Uygulamalar listesi

Bu satırda favori uygulamalar listesi yer alır. Yüklü bütün uygulamaların bulunduğu yere aynı satırdaki 'Uygulamalarım' karesine basılarak erişilebilir.

Ana menüye uygulamalar ekleyin:

- 'Uygulamalarım' karesine girerek uygulama kütüphanesine ulaşın.
- Kütüphanede, ana menüye eklemek istediğiniz uygulamayı seçin.
- (Ayarlar) düğmesine basın, [Düzenle] seçeneğini seçin ve OK düğmesi ile onaylayın.

- Şimdi uzaktan kumandadaki okları kullanarak uygulama karesinin listedeki yerini değiştirebilirsiniz.
- Uygulama karesini uygulamaların en üst sırasına taşıyın ve OK düğmesine basarak yeni pozisyonu onaylayın.

4. Ek satırlar

Ek satırlarda yüklü uygulamalarının tavsiyeleri yer alır.

Elektronik Program Rehberi – EPG

EPG, Elektronik Program Rehberi anlamına gelir ve size ekran üzerinde program detayları sağlar. Bu sistemle, basılı bir program rehberinde olduğu gibi, halihazırda program hakkında bilgi alabilirsiniz. Ayrıca programlar hafızaya alınabilir ve yapılacak kayıtlar programlanabilir.

EPG'yi açmak/kapatmak için (EPG) düğmesine basın.

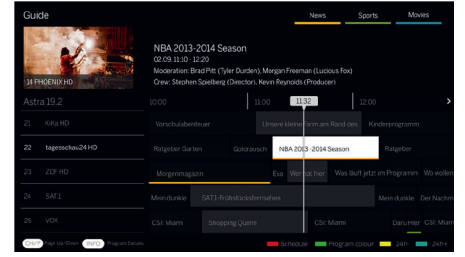

Not:

- EPG yalnızca DVB istasyonlarında kullanılabilir.
- EPG'yi ilk başlatışınızda, size gereken ön ayarları yaptıran bir sihirbaz açılır.
- EPG için seçilen istasyon sayısına bağlı olarak, program bilgileri görüntülenene kadar biraz zaman geçebilir.

EPG Kullanımı

Soldaki sütunda seçilen kaynak/istasyon listesinin (örn. DVB-C, kişisel liste) istasyonları listelenir.

↕: İstasyon listesinde sayfa sayfa kaydırma.

Yukarı/Aşağı oklar: İstasyon listesi içinde kaydırma.

Sağ/Sol oklar: Programlar arasında kaydırma.

İstasyon listesinde halihazırda yayınlanmakta olan programlar daha açık renkli alanlar şeklinde gösterilir. Beyaz dikey bir çizgi yayınlanmakta olan programların o anki zamanını gösterir.

OK Düğmesi: Seçilen programla ilgili detaylı bilgileri açar.

Kırmızı Düğme: Planlama ekranını açar.

Yeşil Düğme: Belirli yayın içeriklerine (örneğin Haberler, Filmler, Spor) renkler atayabileceğiniz bir menü açar. İstediğiniz içerik türünü belirli bir renge atamak için okları ve OK düğmesini kulla-

nın. Yeşil düğmeye basarak bu menüden çıkın. Artık seçtiğiniz kategoriye ait olan programlar program rehberinde renkli olarak vurgulanır.

Sarı Düğme: Önceki günün program listesini görün.

Mavi Düğme: Ertesi günün program listesini görün.

Program özizlemesi

İstasyon listesinde istediğiniz istasyonu işaretlemek için okları kullanın.

Seçimi onaylamak için kısaca OK düğmesine basın.

Sol üst pencerede seçilen istasyonun o andaki görüntüsü görüntülenir.

EPG ile bir programın kaydedilmesi

EPG'yi kullanarak televizyon programlarının kaydedilmesini kolayca programlayabilirsiniz.

Seçilen programla ilgili detaylı bilgileri görmek için OK düğmesine basın.

Seçeneği [Kayıt] seçin ve OK düğmesine basın.

Zamanlayıcı verilerini kontrol edin ve gerekiyorsa güncelleyin (örn. dizin, başlangıç, bitiş, kayıt türü).

EPG'de programın adının arkasına bir kayıt sembolü yerleştirilir.

EPG vasıtasıyla bir programın hafızaya alınması

Henüz başlamamış olan bir program hafızaya alınabilir. Hafızaya alınan programlar için, televizyon seti bir programın başında kanalı değiştirip değiştirmeyeceğini veya bekleme modundan açılıp açılmayacağını sorar.

Oklar ile istediğiniz programı işaretleyin.

Seçilen programla ilgili detaylı bilgileri görmek için OK düğmesine basın.

Seçeneği [Hatırlatıcı] seçin ve OK düğmesine basın.

EPG'de programın adının arkasında hafıza sembolü yerleştirilir.

Uzaktan kumandanın Set Üstü Cihaz (STB) için programlanması

Uzaktan kumandanızı belirli Set Üstü Cihazlarla kullanmak için programlama imkanınız vardır. Tek yapmanız gereken 3 haneli sayısal bir kodu girmektir.

Kullanılabilir cihazların listesini ve bunların kodlarını çevrimiçi kullanım kılavuzunda bulabilirsiniz.

Şu işlemleri yapın:

- Öncelikle, (Cihaz) düğmesine üç saniye basılı tutarak cihaz modunu aktifleştirin.
- Ardından (Cihaz) düğmesine ve (7) düğmesine basılı tutarak Set Üstü Cihaz

ya da Öğrenme moduna girin. İşlemin gerçekleştirildiğini onaylamak için LED iki kez yanıp söner.

- STB moduna girdikten sonra şu adımları takip edin:
 1. Programlamak için (Cihaz) düğmesine ve OK düğmesine beş saniye boyunca basılı tutun.
 2. Ses LED'i iki kez yanıp söner.
 3. Şimdi kodu girin.
 4. Ses LED'i onaylamak için bir kez yanıp söner.
 5. Test etmek için (Açma/Kapama) düğmesine basın.
 6. Set Üstü Cihaz karşılık verirse, OK düğmesine basıldığında işlem tamamlanır ve LED onay için iki kez yanıp söner. Olmadıysa, 3. adımdan yeniden başlayın.

Yanlış bir kod girilirse, hatayı göstermek için LED iki saniye boyunca yanar. Geçerli mod aktif halde kalır.

Kodu girdikten sonra on saniye boyunca hiçbir düğmeye basmazsanız, işlem otomatik olarak sona erer. İşlemin iptal edildiğini göstermek için ses LED'i iki saniye boyunca yanar.

Otomatik arama

Listeden istediğiniz cihaz için arama da yapabilirsiniz. Bunu yapmak için şu şekilde devam edin:

1. (Cihaz) düğmesine ve OK düğmesine 5 saniye basılı tutun.
2. LED onay için iki kez yanıp söner.
3. Kontrol pedini kullanıp yukarı ya da aşağı giderek listeden bir cihaz seçin.
4. Seçim yapıldığında LED bir saniyelik yanar.
5. Test etmek için (Açma/Kapama) düğmesine basın.
6. STB karşılık verirse, OK düğmesine basılması bu moddan çıkış yapar ve işlemin başarılı olduğunu göstermek için LED iki kez yanıp söner.

Gene 10 saniye boyunca bir düğmeye basılmazsa işlem sona erer. İşlemin sona erdiğini göstermek için LED iki saniyelik yanar.

Uzaktan kumandaya öğretmek

Mevcut veritabanına dahil olmayan cihazların kullanımı için cihaz düğmesi dışındaki bütün düğmeler için öğretme işlemi yapılabilir. Bu yapıldığında seçilen düğmenin işlevleri tamamen ya da kısmen yeni kodlarla değiştirilir.

Bunu yapmak için, Loewe uzaktan kumanda, değişim yapılacak uzaktan kumandayla birbirlerine 1-5 cm mesafede olacak ve birbirlerini göreceği şekilde yerleştirilir.



STB/öğrenme modunda öğrenme işlemine başlanır.

- Öncelikle (Cihaz) düğmesine üç saniye basılı tutarak cihaz modunu aktifleştirin.
- Ardından Set Üstü Cihaz veya öğrenme moduna girmek için (Cihaz) düğmesine ve (7) düğmesine basılı tutun. İşlemin gerçekleştirildiğini onaylamak için LED iki kez yanıp söner.
- STB moduna girdikten sonra şu adımları takip edin:
 1. (Cihaz) düğmesine ve (7) düğmesine beş saniye boyunca basılı tutun.
 2. LED onay için iki kez yanıp söner ve öğrenme işlemi aktifleştirildiğinde yanık vaziyette kalır.
 3. Loewe uzaktan kumandanın öğretme işlemi yapılacak olan düğmesine basın. LED bir kez yanıp söner.
 4. Şimdi orijinal uzaktan kumandada istediğiniz düğmeye basın.
 5. LED onay için iki kez yanıp söner ve yanık vaziyette kalır. Öğrenme işlemi esnasında bir hata olursa, LED on kez yanıp söner ve ardından yanık vaziyette kalır.
 6. Gerekirse işlemi tekrar edin veya 3. adımda anlatıldığı şekilde daha fazla düğme için öğrenme işlemi gerçekleştirin.
 7. Son olarak, (Cihaz) düğmesine basın ya da herhangi bir düğmeye basmadan on saniyeden uzun süre bekleyin.

Loewe bild c

Ekran boyutu (cm / inç): 108/43 , 81/32
Çözünürlük (piksel): Ultra HD (3840 x 2160) , Full HD (1920 x 1080)
EU enerji verimlilik sınıfı SDR/HDR: G/G , F/G

Açık konumda Watt olarak maks. güç tüketimi: 115 , 70
Güç tüketimi bekleme modu / ağda bekleme modu: 0,3 / 0,8
Enerji tüketimi SDR/HDR kWh/1000h: 54/82, 28/39





TV

Masa çözümü, döndürülebilir

Teslimat kapsamına bild c ve krom table stand c dahildir
bild c.43: G* 97,0 / Y 63,0 / ÜD 6,8 / TD 25,8
bild c.32: G* 72,5 / Y 49,4 / ÜD 7,9 / TD 25,8
Manuel olarak dönebilen (+ / - 20°), gizli kablo kılavuzu



Model

	Bazalt grisi	43
		32
	Krom	floor stand c
	Bazalt grisi	floor2ceiling stand
		floor stand universal
	Siyah	wall mount slim 432
		wall mount slim 221
		wall mount universal

Kurulum seçenekleri

Başka kurulum seçenekleri mümkündür. Uzman bayi ortağınız size memnuniyetle yardımcı olacaktır.

Stand çözümü, döndürülebilir

floor stand c
bild c.43: G* x Y x ÜD x TD | 97,0 x 110,1 x 6,8 x 48,7
bild c.32: G* x Y x ÜD x TD | 72,5 x 96,6 x 7,9 x 48,7
Manuel olarak dönebilen (+ / - 45°)
gizli kablo kılavuzu
floor2ceiling stand
bild c.43: G* x Y x ÜD x TD = 97,0 x 220-290 x 6,8 x 18,5
bild c.32: G* x Y x ÜD x TD = 72,5 x 220-290 x 7,9 x 17,3
Manuel olarak dönebilen (+ / - 110°), yüksekliği ayarlanabilir (220-290 cm),
gizli kablo kılavuzu, wall mount slim 432 veya 221 gerekli
floor stand universal
bild c.43: G* x Y x ÜD x TD = 97,0 x 101,7 x 6,8 x 48,5
Manuel olarak dönebilen (+ / - 40°), gizli kablo kılavuzu



Duvar çözümleri

wall mount slim 432
bild c.43: G* x Y x ÜD x TD = 97,0 x 58,9 x 6,8 x 9,6
düz montaj
wall mount slim 221
bild c.32: G* x Y x ÜD x TD = 72,5 x 45,6 x 7,9 x 8,4
düz montaj
wall mount universal
bild c.43: G* x Y x ÜD x TD | 97,0 x 58,9 x 6,8
bild c.32: G* x Y x ÜD x TD | 72,5 x 45,6 x 7,9
eğimli montaj

Teknik bilgiler

Loewe bild c

43

32

Görüntü

Ekran çözünürlüğü (piksel)	Ultra HD (3840 x 2160)	Full HD (1920 x 1080)
Ekran teknolojisi	LCD + E-LED	LCD + E-LED
Ekran boyutu (cm / inç) / Tepkime süresi (ms)	108 / 43 / 8	81 / 32 / 6,5
Tepe parlaklık (cd/m ²) / İzleme açısı (h/v)	>450 / 178°	>350 / 178°
Ultra HD Scaling / Image+ Active / Adaptif kontrast / 24p	● / — / ● / ●	— / — / ● / ●
HDR (HLG / HDR10 / Dolby Vision™) / WCG	● / ● / ● / ●	● / ● / — / ●
Auto-Dimming video (VBD+) / Auto-Dimming oda (OPC)	— / ●	— / ●

Alıcı

DVB-T2/C/S2 HD ¹ / Multi ATv / Unicable / Dual Channel	● / ● / ● / —	● / ● / ● / —
MPEG / MPEG2 / MPEG4 (H.264) / HEVC (H.265)	● / ● / ● / ●	● / ● / ● / ●
DVB radyo	●	●

Ses

Watt cinsinden güç (sinüs / müzik) / sürücü (aktif + pasif)	2 x 15 / 2 x 30 / 4	2 x 15 / 2 x 30 / 4
Akustik hoparlör konsepti	Speaker box + bass reflex	Speaker box + bass reflex
Magic moment / ileri yayımlı / aşağı yayımlı	— / ● / —	— / ● / —
Dolby: Audio / Digital / Digital Plus / Atmos / DTS: HD	● / ● / ● / ● / ●	● / ● / ● / ● / ●
Otomatik ses uyarlaması (AVC) / Mimi Defined™	● / —	● / —
Ayrı tiz ve bas ayarı / Loudness	7-Band EQ / —	7-Band EQ / —
Audio-Out ayarı: Değişken / fix / Subwoofer	— / ● / ●	— / ● / ●

Kumanda

Loewe os / Home Screen (Favoriler dahil)	os7 / ●	os7 / ●
Loewe app / Vivid app / my Loewe app (tüm: Android + iOS)	— / ● / ●	— / ● / ●
Alexa skills / Vidaa voice ile sesli kumanda	● / ●	● / ●
Elektronik program rehberi / EPG anahtar kelime araması	● / —	● / —
Mediatext (HbbTV) / Videotext / Sayfa kaydı	● / ● / 792	● / ● / 792
Menü dilleri / içeriğe yönelik yardım	● ² / ●	● ² / ●
Çocuk kilidi / otomatik kapanma / zamanlayıcı	● / ● / ●	● / ● / ●
Instant Channel Zapping / hızlı başlat modu	— / ●	— / ●
AV ve radyo dahil istasyon listelerindeki istasyon sayısı	10.000	10.000
PIP (AV) ³ / Full PIP / Splitscreen TV:Videotext	— / — / ●	— / — / ●
Yazılım güncellemesi (USB / internet üzerinden)	● / ●	● / ●
Otel modu (standart / CEC / IP / RS232)	● / — / — / —	● / — / — / —

Multimedya

Loewe dr+: GB olarak bellek kapasitesi / USB kaydı / Timeshift	— / ● / ●	— / ● / ●
Resim oynatıcı / müzik oynatıcı / video oynatıcısı ⁴	● / ● / ●	● / ● / ●
Dijital medya oluşturucu (Ultra HD dahil) / Bluetooth müzik oynatıcısı	● / ●	● / ●
İnternet uygulamaları / internet tarayıcısı / internet radyosu ⁵	● / ● / ●	● / ● / ●
YouTube / Amazon prime video / Netflix / Disney+	● / ● / ● / ●	● / ● / ● / ●

Bağlantılar ve arayüzler

HDMI 2.0b / HDMI 2.1 ⁶	4 x HDMI 2.1	3 x HDMI 2.1
HDCP 2.2 / HDMI-CEC / ARC / eARC	● / ● / ● / ●	● / ● / ● / ●
USB / Bluetooth / Screen Mirroring (Miracast)	2 (1 x USB 3.0) / ● / ●	2 (1 x USB 3.0) / ● / ●
LAN ağ bağlantısı / WLAN (Wi-Fi) entegre edilmiştir	● / ●	● / ●
Common Interface / CI Plus (CI+) 1.4 ECP sertifikalı ⁷	1	1
Dijital ses: optik TOSLINK / Mini TOSLINK / ARC / eARC	● / — / ● / ●	● / — / ● / ●
Değişken analog ses çıkışı / fix (3,5mm'lik jak)	— / ●	— / ●
Kensington kilidi (hırsızlığa karşı koruma cihazı)	●	●

Enerji

EPREL kayıt numarası (https://eprel.ec.europa.eu/qr/)	1288779	1387787
Şebeke şalteri / şebeke gerilimi	— / 220-240V, 50/60 Hz	— / 220-240V, 50/60 Hz
Ortam ışığına uyarlama	●	●
WoLAN / WoWLAN / Fast Power-On (artan tüketim ile)	● / ● / ●	● / ● / ●

Ölçüler

Kurulum çözümü olmadan kg cinsinden ağırlık (yakl.)	12,0	7,3
Standart kurulum çözümü dahil kg cinsinden ağırlık (yakl.)	14,8	10,0
Kurulum çözümü olmadan cm cinsinden G* x Y x D (yakl.) (* signature flag dahil)	97,0 x 58,9 x 6,8	72,5 x 45,6 x 7,9
wall mount slim dahil cm cinsinden G* x Y x D (yakl.) (* signature flag dahil)	97,0 x 58,9 x 9,6	72,5 x 45,6 x 8,4
inkl. table stand dahil cm cinsinden G* x Y x D (yakl.) (* signature flag dahil)	97,0 x 63,3 x 25,4	72,5 x 49,8 x 25,4
VESA desteği	300 x 300	100 x 100

Teslimat kapsamı

Hoparlör	integrated	integrated
Kurulum çözümü	table stand c	table stand c
Piller dahil uzaktan kumanda	Loewe remote	Loewe remote
Kullanma kılavuzu / şebeke kablosu	● / ● (2 m)	● / ● (2 m)

Opsiyonel aksesuarlar

Önerilen kurulum çözümlerinden oluşan seçim	floor2ceiling stand floor stand universal floor stand c wall mount slim 432 wall mount universal	floor2ceiling stand floor stand c wall mount slim 221 wall mount universal
---	--	---

● = mevcut/kurulu — = mevcut değil/mümkün

¹ Belirli ülkelerde DVB-T2 HD alımı mümkündür.

² bs - cs - da - de - et - en - es - fr - hr - is - it - lv - lt - hu - nl - no - pl - pt - ro - sq - sk - sl - sr - fi - sv - el - be - bg - kk - mk - ru - uk - tr - ar

³ AV-PIP sadece DVB-T/C/S kombinasyonu ile mümkündür.

⁴ Ev ağı ve USB üzerinden.

⁵ Arama fonksiyonu dahil.

⁶ İşlevler: enhanced ARC, ALLM, VRR 48-60Hz, 4K@60Hz, 18 Gb/s

⁷ CI Plus (CI+), CI ile geriye dönük uyumludur. İşlev, sağlayıcının modül tedarik edilebilirliğine bağlıdır.

Tüm ürün ve şirket adları, ticari markalarTM veya ilgili sahiplerinin tescilli[®] ticari markalarıdır. Bunların kullanımı, bu şirketler ile herhangi bir bağlantı olduğu veya bu şirketlerin onaylandığı anlamına gelmez. Teknik değişiklikler, teslimat seçenekleri, hatalar ve fiyat değişiklikleri saklıdır. Bunun haricindeki hizmetler bireysel olarak sunulur ve ücretlendirilir.

Çevre

Güç tüketimi

Televizyonunuzda eko-beklemeli güç kaynağı vardır. Bekleme modunda güç tüketimi düşük güce iner (**Teknik Veriler** bölümüne bakınız). Daha fazla enerji tasarrufu sağlamak istiyorsanız cihazın fişini çekin. Unutmayınız ki EPG verileri (Elektronik Program Rehberi) kaybolur ve muhtemelen programlanmış olan zamanlı kayıtlar televizyon seti tarafından **gerçekleştirilemez**. Televizyon setinin elektrikle bağlantısının tam olarak kesilmesi için fişini elektrik prizinden çekmeniz gerekir.

Çalışma esnasında televizyonun harcadığı güç sistem ayarlarında yapılmış olan ayarlara bağlıdır. Teknik verilerde belirtilen değerlere ulaşılması için, "Wake-on-LAN" (LAN ile uyandır) işlevinin devre dışı bırakılması gereklidir. Bu işlevi aktifleştirirseniz yıllık enerji tüketimi %20'den fazla artmayacaktır.

Otomatik kapatmayı aktifleştirirseniz televizyonunuzdaki görüntü ortamın parlaklığına uyarlanacaktır. Bu, televizyon setinin güç tüketimini azaltır.

Otomatik kapanma

Televizyonu 4 saat boyunca kullanmazsanız (ses seviyesinin ayarlanması, program değiştirilmesi, vs.) televizyon enerji tasarrufu yapmak için otomatik olarak bekleme moduna geçer. 4 saatin dolmasından bir dakika önce kapatma işlemi iptal etmek isteyip istemediğiniz sorulur.

Bertaraf Etme

Çok yüksek değere sahip ve dayanıklı bir ürün seçmiş bulunuyorsunuz.

Ambalaj malzemeleri ve kartonlar

Uzman bayiniz ambalaj malzemelerinizi sizin yerinize bertaraf etmekten memnuniyet duyar. Ambalajları kendiniz bertaraf ederseniz, ambalaj malzemelerini ayrılmış atık bertaraf yerlerine atın ve yerel atık düzenlemelerine uyun. Karton ve kağıtları atık kağıt bölümüne, folyolar ve polistiren malzemeleri geri dönüştürülebilir atıklar bölümüne koyun.

Set



Loewe ürününüz geri dönüştürülebilir ve yeniden kullanılabilir kaliteli malzemeler ve parçalarla imal edilmiştir.

Bu sembol, kablolar dahil olmak üzere elektrikli ve elektronik ekipmanların hizmet ömürlerinin sonuna geldiklerinde ev atıklarından ayrı olarak bertaraf edilmesi gerektiğini ifade etmektedir.

Benzer yeni bir cihaz alırsanız, eski setinizi ücretsiz olarak belirlenmiş olan geri dönüşüm merkezlerine verebilir ya da bayinize iade edebilirsiniz.

İadeler hakkında ek bilgilere yerel yönetiminizden de ulaşabilirsiniz (AB dışındaki ülkelerde bile). Bunlar çevremizin korunmasına büyük bir katkı sağlamaktadır.

Piller



Orijinal ekipman pilleri kadmiyum, kurşun veya cıva gibi zararlı maddeler içermemektedir.

Kullanılmış piller ev atıklarıyla birlikte bertaraf edilmemelidir. Kullanılmış pilleri ücretsiz olarak bayide ya da kamusal toplama alanlarında bulunan toplama kutularına atarak bertaraf edebilirsiniz.

Lisanslar



Dolby, Dolby Vision, Dolby Atmos, Dolby Audio, and the double-D symbol are registered trademarks of Dolby Laboratories Licensing Corporation. Manufactured under license from Dolby Laboratories.

Confidential unpublished works. Copyright © 2012-2020 Dolby Laboratories. All rights reserved.



For DTS patents, see <http://patents.dts.com>. Manufactured under license from DTS, Inc. (for companies headquartered in the U.S./Japan/Taiwan) or under license from DTS Licensing Limited (for all other companies). DTS, DTS-HD, and the DTS-HD logo are registered trademarks or trademarks of DTS, Inc. in the United States and other countries. © 2020 DTS, Inc. ALL RIGHTS RESERVED.



The Bluetooth® word mark and logos are registered trademarks of Bluetooth SIG Inc. and any use of such marks by Loewe Technology GmbH takes place under license. Other trademarks and trade names are those of their respective owners.

Bu set kısmi olarak Independent JPEG Group'un çalışması olan bir yazılım içermektedir.

Bu ürün OpenSSL Project tarafından OpenSSL Toolkit'te kullanım amacıyla geliştirilmiş olan yazılımlar içermektedir (<http://www.openssl.org/>).

Bu yazılımlar OpenSSL Project tarafından "olduğu gibi" sağlanmaktadır ve zımnî ticari elverişlilik ve belirli bir amaca uygunluk garantileri dahil, ancak bunlarla sınırlı olmamak üzere tüm açık ve zımnî garantiler reddedilmektedir. OpenSSL Project ya da ona katkı sağlayanlardan hiçbiri, sebebi her ne olursa olsun hiçbir durumda ve sözleşme, kusursuz sorumluluk ya da haksız fiil (ihmal ve diğerleri dahil) dahil hiçbir sorumluluk teorisi doğrultusunda, bir zarar meydana gelmesi olasılığı bildirilmiş olsa dahi, bu yazılımın kullanımından kaynaklı olarak herhangi bir doğrudan, dolaylı, arazi, özel, emsal veya netice kabilinden doğan hiçbir zarardan ötürü sorumluluğa sahip olmayacaktır (bunlarla sınırlı olmamak üzere, ikame mallar veya hizmetler tedarik edilmesi; kullanım, veri ya da kâr kaybı veya işlerin kesintiye uğraması konuları dahil).

Bu ürün Eric Young tarafından yazılmış olan kriptografik yazılımlar içerir (eay@cryptsoft.com).

Bu ürün Tim Hudson tarafından yazılmış yazılımlar içerir (tjh@cryptsoft.com).

Bu ürün üçüncü taraflarca geliştirilmiş yazılımlar ve/veya GNU Genel Kamu Lisansı (GPL) ve/veya GNU Kısıtlı Genel Kamu Lisansına (LGPL) tabi olan yazılımlar içerir. Bunların GNU Genel Kamu Lisansının 2'inci Versiyonuna veya opsiyonel olarak Free Software Foundation tarafından yayınlanmış olan bütün sonraki versiyonlara uygun olarak aktarabilir ve üzerlerinde değişiklik yapabilirsiniz.

Bu program Loewe tarafından özellikle PİYASA OLGUNLUĞU veya BELİRLİ BİR AMAÇ İÇİN KULLANILABİLİRLİK ile ilgili örtülü bir garanti verilmeksizin, HİÇBİR

GARANTİ VEYA DESTEK OLMAKSIZIN yayınlanmaktadır. Detaylar GNU Genel Kamu Lisansında bulunabilir. Yazılımı Loewe müşteri hizmetleri departmanından edinebilirsiniz.

GNU Genel Kamu Lisansı şuradan indirilebilir:

<http://www.gnu.org/licenses/>.

Teknik bilgiler

LCD ekranla ilgili notlar

Satin almış olduğunuz LCD ekranlı televizyon seti en titiz kalite gerekliliklerini karşılar ve piksel hatalarına karşı kontrol edilmiştir.

Ekranı üretirken tam bir özen göstermiş olsak da, teknik sebeplerden ötürü piksel altı kusurların olmayacağı %100 garanti edilemez.

Lütfen bilin ki bu tür etkiler, standart (ISO 9241-307, arıza sınıfı II) tarafından belirlenen sınırlar dahilinde oldukları müddetçe, garanti bakımından cihaz kusuru olarak değerlendirilemez.

Uzun süreler boyunca hareketsiz görüntüler görüntülemekten kaçının. Kalıcı görüntü hataları ortaya çıkabilir.

Bağlı USB sabit diskler hakkında bilgi

TV seti çalışırken fişinin çekilmesi veya elektriğin kesilmesi (örn. şebeke gücü kesintisi) sabit disk dosya sistemine zarar verebilir ve kayıtlı yayınların kaybolmasına neden olabilir.

Bir kopyalama işlemi sırasında hiçbir zaman USB depolama aygıtını TV'den çıkarmayın. Fişini çekmeden önce TV'yi bekleme moduna almanızı öneriyoruz.

Loewe televizyon setinizin dahili sabit diskindeki veriler kaybolmasından sorumlu değildir. Veri kaybını önlemek için önemli kayıtları harici bir depolama ortamına kaydetmenizi tavsiye ederiz.

Yazılım güncellemesi

Güncel yazılım versiyonları Loewe internet sitesinden (aşağıya bakınız) indirilerek bir USB çubuğu vasıtasıyla televizyon setinize yüklenebilir.

Televizyon setiniz internete bağlıysa, televizyon seti doğrudan internet üzerinden güncellenebilir.

Yazılım güncellemesi hakkında daha fazla bilgi edinmek için lütfen Loewe internet sitesinde bulabileceğiniz kullanıcı el kitabına başvurun.

Uyumluluk

Loewe cihazların bağlanabilen tüm donanımlarla ilk seferde ve sürekli olarak çalışacağı garanti edilemez.

Uygulamalar

Aşağıdaki QR kodunu telefonunuzla tarayın ve tavsiye edilen uygulamayı indirin.



"my Loewe", Loewe dünyasına giriş noktanızdır ve buradan tüm Loewe ürünlerinizin kullanım kılavuzlarına ulaşabilirsiniz.

Uyumluluk / Üretici beyanı



Loewe Technology GmbH, bu ürünün 2014/53/EU Direktifi ve ilgili tüm AB direktiflerinin temel şartlarına ve diğer ilgili hükümlerine uyduğunu beyan eder.

5150 ila 5350 Mhz frekans aralığında, bu televizyon setinin kullanımı aşağıdaki ülkelerde kapalı mekanlarla sınırlandırılmıştır: Belçika, Bulgaristan, Danimarka, Almanya, Estonya, Finlandiya, Fransa, Yunanistan, İrlanda, İtalya, Hırvatistan, Letonya, Litvanya, Lüksemburg, Malta, Hollanda, Avusturya, Polonya, Portekiz, Romanya, İsveç, Slovakya, Slovenya, İspanya, Çek Cumhuriyeti, Macaristan, Birleşik Krallık, Kıbrıs.

Tam uyumluluk beyanına şu adreste ürün seçiminden ulaşabilirsiniz:

www.loewe.tv/int/support

WLAN – Güç/Frekans aralığı:
<100 mW, 2400-2483,5 MHz ve 5150-5725 MHz'de

Bluetooth – Güç/Frekans aralığı:
<10 mW bei 2,4 GHz

Üretici Bilgileri

Loewe Technology GmbH
Industriestraße 11
D-96317 Kronach
www.loewe.tv

© Loewe Technology GmbH, Kronach

Bu belgedeki bilgiler bildirimde bulunmaksızın değiştirilebilir ve Loewe Technology GmbH tarafına herhangi bir sorumluluk yüklememektedir.

Çeviri, teknik değişiklikler ve hatalar dahil tüm haklar saklıdır.

מבוא

תודה רבה שבחרתם ב-Loewe ובטחתם בנו. הבחירה ב-Loewe היא לא רק בחירה בטלוויזיה מודרנית וחדשנית מבחינה טכנית, אלא גם בעיצוב שתמיד נשאר באופנה, באיכות תמונה חדה כתער, בצליל מבריק להנאה מסרטים ומוזיקה, וגם מהפעלה אינטואיטיבית עם שלט Loewe, טלפון חכם או טאבלט.

בקצה: המותג Loewe משמעותו ביזור ביתי אופטימלי. אנו מאחלים לכם הנאה רבה עם מוצרי הבידור הביתי האיכותיים של Loewe ואנו שמחים שאתם הלקוחות שלנו.

כדי להבטיח שימוש לטוח ארוך וללא תקלות, לפני הפעלת הטלוויזיה, קראו את הפרק **בטיחות/אזהרות** בדף הבא.

תוכן העניינים

מבוא 43

מפרט מסירה 43

תיעוד 43

מיקום לוחית הדירוג 43

בטיחות/אזהרות 45

מיפוי כפתורי השלט רחוק 47

מיקום ותפקוד החיבורים 46

הכנת השלט רחוק 49

הכנסת או החלפת סוללות 49

חיבור הטלוויזיה 49

חיבור אנטנות 49

חיבור מכשיר חיצוני
באמצעות כבל HDMI 49

חיבור למערכת שמע
באמצעות HDMI eARC 48

חיבור למערכת שמע
באמצעות כבל שמע אופטי 48

חיבור למערכת שמע
באמצעות כבל שמע אנלוגי 48

חיבור לאספקת החשמל 48

איך מתחילים - שלבים ראשונים 48

התפריט הראשי 51

מדרך תוכניות אלקטרוני - EPG 50

נתונים טכניים 53

סביבה 55

השלכה 55

רישיונות 55

נתונים טכניים 54

הצהרת תאימות/יצרן 54

חותם 54

מפרט מסירה

- טלוויזיה 43
- הוראות התקנה 43
- יחידת סיבוב 43
- פלטת בסיס למעמד שולחני 43
- תיבת הצעדים הראשונים: 45
- שלט רחוק עם שתי סוללות אלקליין מסוג AAA 47
- כבל חשמל 49
- מדרך למשתמש (מסמך זה) 49
- הוראות התקנה למעמד שולחני 49
- ברגים לחיבור למעמד 49
- ערכת כלים לחיבור למעמד 49

תיעוד

חלק זה של מדרך ההפעלה מכיל מידע בסיסי חיוני. המכשיר מופעל ומוגדר באמצעות מדרך הפעלה אינטואיטיבי לאחר הפעלת המכשיר בפעם הראשונה.

ניתן להוריד גרסה אלקטרונית של מדרך מפורט למשתמש המתאר את הפונקציות והתכונות של מכשיר הטלוויזיה החדש מתוצרת Loewe באתר של Loewe.

לידיעתכם, ייתכן שהמדרך המפורט למשתמש לא יהיה זמין מיד לאחר יציאת המוצר לשוק.

המדרך למשתמש מתעדכן באופן קבוע.

ניתן למצוא מדרך מפורט למשתמש כאן:



www.loewe.tv/int/support

במקטע זה תמצאו גם את השאלות הנפוצות (FAQ) (באנגלית).

מיקום לוחית הדירוג

פרטים על מספר הדגם ומתח ההפעלה ניתן למצוא בתוויות שבגב הטלוויזיה.

ניקוי וטיפול/כימיקלים

נתקו את הטלוויזיה מהחשמל לפני כל ניקוי שלה!
נזקים הנגרמים מכימיקלים עלולים להוביל לתופעות לוואי והתלקחות אש.



לעולם אין לחשוף את המכשיר או את האביזרים לכימיקלים אגרסיביים (למשל חומרים מאכלים) כמו אלקלים או חומצות!



נקו רק את הטלוויזיה. המסך הקדמי והשלט הרחוק במטילת לכה. רכה. נקייה ולא צבעונית. ללא חומרי ניקוי אגרסיביים או ממיסים!

לוח הרמקולים של הטלוויזיה מכוסה בטקסטיל. שאבו את המשטח בקביעות עם אביזר המברשת הרכה של השואב!

כאשר יש זיהומים או כתמים:

הרטיבו מטלית רכה ללא צבע בתמיסת ניקוי או מסיר כתמים ושפשפו את הכתם בעדינות! אפשר גם לטפל בכתם ישירות עם תרסיס מסחרי להסרת כתמים יבשים (יש לשאוב תחילה את האבק).

אין להרטיב את בד הכיסוי ישירות בתמיסת הניקוי או במסיר כתמים (הדבר עלול ליצור כתם בצבע שונה)! אין להשתמש בחומרים ממיסים לניקוי הבד!

שימו לב להוראות השימוש של היצרן בעת שימוש במסיר כתמים! כאשר מנקים לוחות רמקולים שנחשפו לניקוטין, קיים סיכון רב יותר להיווצרות כתמים בצבע שונה.

השגחה

אל תתנו לילדים לטפל במכשיר הטלוויזיה ללא השגחה ואל תאפשרו להם לשחק ליד הטלוויזיה!



הם עלולים להפיל את המכשיר, להזיז אותו או למשוך אותו כלפי מטה ולפגוע באנשים.

אל תשאירו את הטלוויזיה ללא השגחה כאשר היא מופעלת!

עוצמת קול

מוזיקה רועשת עלולה לגרום לנזק שמיעה. אל תגבירו מדי את עוצמת הקול, במיוחד לא למשך פרקי זמן ממושכים ובשימוש באוזניות!



סופות רעמים

נחשושי מתח כתוצאה ממכת ברק עלולים לגרום נזק למערכת החשמל הן דרך האנטנה והן דרך אספקת המתח.



במהלך סופות רעמים, יש לשלוף את תקע החשמל ואת כל כבלי האנטנה המחוברים ממכשיר הטלוויזיה!

אם חיברתם כבל רשת לציאת ה-LAN, נתקו גם אותו!

במקרה של היעדרות ממושכת מהבית יש לנתק את תקע החשמל ואת כל כבלי האנטנה המחוברים ממכשיר הטלוויזיה.

יש לבדוק מדי פעם את המיקום הקבוע שבו נמצא מכשיר הטלוויזיה. ניתן להפעיל את הטלוויזיה במצב מאונך בלבד (A). בתלייה על קיר, השיפוע המקסימלי המותר הוא 10 מעלות (B). אסור להפעיל את הטלוויזיה במצב אנכי (C), בשכיבה על הגב (D) או צמודה לתקרה (E).

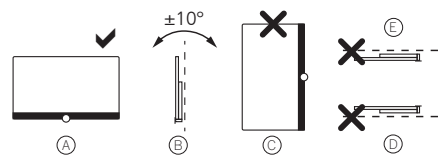

מקמו את המכשיר כך שלא יחשף לאור שמש ישיר ולחום נוסף מרדיואטורים!

בעת שימוש באביזרים של יצרני צד שלישי, ודאו שאפשר להתאים את הטלוויזיה בקלות לפתרון ההתקנה המתאים.

בעת כוונן הטלוויזיה, וודאו שלא מופעל לחץ רב מדי על המסגרת. צגים בפורמט גדול פגיעים במיוחד.

הרכבה של טלוויזיה על תושבת בתקן VESA מחייבת שימוש בבורגי מתאם VESA של Loewe. אחרת, עלול להיגרם נזק לטלוויזיה.

בורגי מתאם VESA של Loewe צריכים להיות מחוברים לטלוויזיה עם מומנט סיבוב של כ-4 Nm. ניתן להשיג אותם אצל מפיצים של מוצרי Loewe (ניתן למצוא מידע נוסף במדרך למשתמש מקוון).

ודאו כי לאחר פריקה והתקנה של מכשיר הטלוויזיה חומר האריזה לא מגיע בטעות לידיהם של ילדים.

שימו לב גם להוראות להשלכת חומרי אריזה וקרטון (ראו פרק סביבה/השלכה/רשימות).

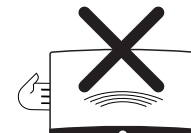

בטיחות/אזהרות

למען בטיחותכם, וכדי למנוע נזק מיותר למכשיר, קראו את הוראות הבטיחות הבאות ופעלו לפיהן.

מפתח

סמל זה מציינ סיכונים הנגרמים על ידי מתח גבוה.



סמל זה נועד להתריע בפני המשתמש על סיכונים אחרים וספציפיים יותר.



סמל זה מציינ סכנות הנגרמות מהתלקחות אש.



סמל זה מציינ סכנות הנגרמות מקצוות חדים.



אין להסיר את הלוח האחורי של המכשיר

אזהרה: בעת פתיחה או הסרה של הלוח האחורי, קיימת סכנת התחשמלות ויכולן לפציעה חמורה ממתח גבוה.

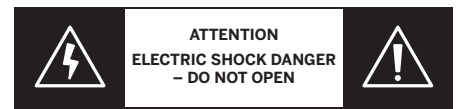

לעולם אין לפתוח את הפנל האחורי בעצמכם. כל התיקונים ועבודות השירות במכשיר הטלוויזיה צריכים להתבצע על ידי טכנאי טלוויזיה מיומנים ומוסמכים.

צרו קשר עם המשווק או עם שירות הלקוחות שלנו.

ייעוד השימוש ותנאי הסביבה

מכשיר טלוויזיה זה מיועד אך ורק לקליטה והשמעה של אותות קול ותמונות.



הטלוויזיה מיועדת לחדרים יבשים (חדרי מגורים וחללים משרדיים). אין להשתמש בה בחדרים עם רמת לחות גבוהה (כמו חדר רחצה, סאונה) או בחוץ.



ריכוזים גבוהים של לחות ואבק עלולים לגרום לקצר חשמלי במכשיר. הדבר עלול לגרום לסכנת פציעה ונזק למערכת כתוצאה מהתחשמלות או שריפה.

כאשר מעבירים את המכשיר ממקום קר לסיבה חמה, השאירו אותו כבוי למשך שעה עקב היווצרות עיבוי.



אין להניח חפצים המכילים נוזל מעל המכשיר. יש להגן על המכשיר מפני טפטוף והתזה של מים. יש להרחיק נרות ולהבות גלויות אחרות מהמכשיר בכל עת כדי למנוע מהאש להתפשט.

החומרים שבהם השתמשנו במכשיר זה עומדים בכל הדרישות הרגולטוריות. עם זאת, חומרים שונים משפיעים זה על זה. לכן אנו ממליצים לא לאפשר לפרטי מזון לבוא במגע עם הטלוויזיה.

טמפרטורות סביבה: 5° צלזיוס - 35° צלזיוס

לחות יחסית (נלא עיבוי): 20% - 80%

לחץ אוויר: 800 - 1114 hPa (0 - 2000 מ' מעל פני הים)

הובלה

טיפול לא תקין במהלך ההובלה עלול לגרום לנזק לצג ולסיכוני פציעה.



המסך מורכב מזכוכית או פלסטיק ויכול להישבר אם מטפלים בו בצורה לא נכונה.



כדי להעביר את המכשיר ממקום למקום יש צורך בשני אנשים לפחות. יש להעביר את המכשיר במצב אנכי בלבד.

אין להפעיל לחץ על הזכוכית או על הפלסטיק במהלך ההעברה.

הדרך הנכונה לפרוק את המכשיר מוצגת במדריך ההפעלה 1.

כדי למנוע נזק למבנה המכני של הטלוויזיה ושל מעמד הרצפה, נתקו את הטלוויזיה מהבסיס והעבירו את שני החלקים בנפרד. יש צורך בשני אנשים לפחות כדי להרכיב את הטלוויזיה במיקומה החדש לאחר העברה.

כבל חשמל/אספקת חשמל

נתקו מיד את כבל המתח משקע החשמל אם אתם מבחינים במשחה חריג, או שיש במכשיר תקלות חוזרות ונשנות.



מתח לא מתאים עלול לגרום לנזק למערכת.

ניתן לחבר את המכשיר לרשת חשמל רק במתח ובתדירות הנקובים על לוח הדירוג באמצעות כבל החשמל המצורף.



תקע החשמל צריך להיות נגיש בקלות כדי לאפשר ניתוק מידי של המכשיר מרשת החשמל בכל עת.

בעת ניתוק תקע החשמל, אין למשוך את הכבל אלא את תושבת התקע. משיכה עלולה לפגוע בכבלים שבתקע החשמל ולגרום לקצר חשמלי כאשר מחברים שוב.

כבל חשמל עם בידוד פגום עלול לגרום להתחשמלות וליצור סכנת שריפה. לעולם אין להשתמש בכבל חשמל פגום.

כאשר משתמשים במפצל חשמלי כדי לחבר את הטלוויזיה, אין לחבר מספר שקעים בראף.

זרימת אוויר וטמפרטורות גבוהות

כמו כל מכשיר אלקטרוני, הקירור של הטלוויזיה הוא באמצעות אוויר. זרימת אוויר לקויה עלולה לגרום לשריפה.



לכן, אסור לכסות את פתחי האוורור שבלוח האחורי של המכשיר. נא לא לכסות את המכשיר.

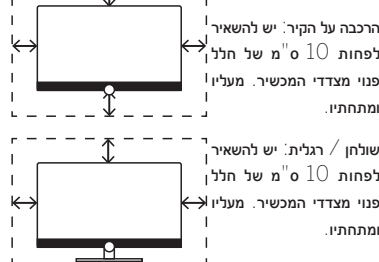

הרכבה על הקיר: יש להשאיר לפחות 10 ס"מ של חלל פנוי מצדדי המכשיר מעליו ומתחתיו.

שולחן / רגלית: יש להשאיר לפחות 10 ס"מ של חלל פנוי מצדדי המכשיר מעליו ומתחתיו.

גופים זרים

כניסת גופים זרים למכשיר עלולה לגרום לקצר ולשריפה.



במצב זה קיימת סכנה לפציעה ולנזק.

לכן יש למנוע כניסת חלקי מתכת, מחטים, מהדקי נייר, נוזלים, שעווה או דברים דומים דרך פתחי האוורור של הפנל האחורי לתוך פנים המכשיר.

במידה ומשהו נכנס לתוך פנים המכשיר, יש לשלוף מיד את תקע החשמל של הסט ולפנות למחלקת שירות הלקוחות לצורך בדיקה.

התקנה



מכשיר הטלוויזיה עלול ליפול ולגרום לפציעות חמורות ואף למוות. ניתן למנוע פציעות רבות, במיוחד לילדים, על ידי נקיטת אמצעי זהירות פשוטים כגון:

- תמיד יש להשתמש בשידות, מעמדים או באמצעי התקנה המומלצים על ידי יצרן מכשיר הטלוויזיה.

- תמיד יש להשתמש ברהיטים היכולים לתמוך בבטחה במכשיר הטלוויזיה.

- תמיד יש להקפיד על כך שמכשיר הטלוויזיה לא יבלוט אל מעבר לקצה הרהיט התומך.

- תמיד יש להסיר לילדים על הסכנות הכרוכות בטיפוס על הרהיטים כדי להגיע אל מכשיר הטלוויזיה או אל הפקדים.

- יש לנתב תמיד כבלים וחוטמים המחברים לטלוויזיה כדי שלא תהיה אפשרות למעוד עליהם, למשוך אותם או לגרור אותם.

- אסור להציב את הטלוויזיה במקום לא יציב.

- אסור להניח את מכשיר הטלוויזיה על רהיט גבוה (לדוגמה ארונות או מדפי ספרים) מבלי לעגן גם את מכשיר הטלוויזיה וגם את הרהיט לתמיכה מתאימה.

- אסור להציב את מכשיר הטלוויזיה על בד או חומרים אחרים שיחצו בין מכשיר הטלוויזיה לרהיט התומך.

- אסור להניח חפצים העלולים לפתות את הילדים לטפס על הטלוויזיה, למשל צעצועים ושלת רחוק בחלק העליון של הטלוויזיה או הרהיטים שבהם ממוקמת הטלוויזיה.

כאשר מעבירים את מכשיר הטלוויזיה לשימוש במקום אחר, יש להקפיד על יישום המלצות אלו גם במקום החדש שלו.

מכשירי הטלוויזיה מתוצרת Loewe מיועדים לשימוש עם האביזרים מתוצרת Loewe. אנו ממליצים מאד להשתמש בפתרונות ההתקנה המקוריים של Loewe.

שימו לב להוראות ההרכבה של פתרונות התקנה אחרים! כל מוצר Loewe נמסר ללקוח עם תיעוד מתאים.

מיקום ותפקוד החיבורים

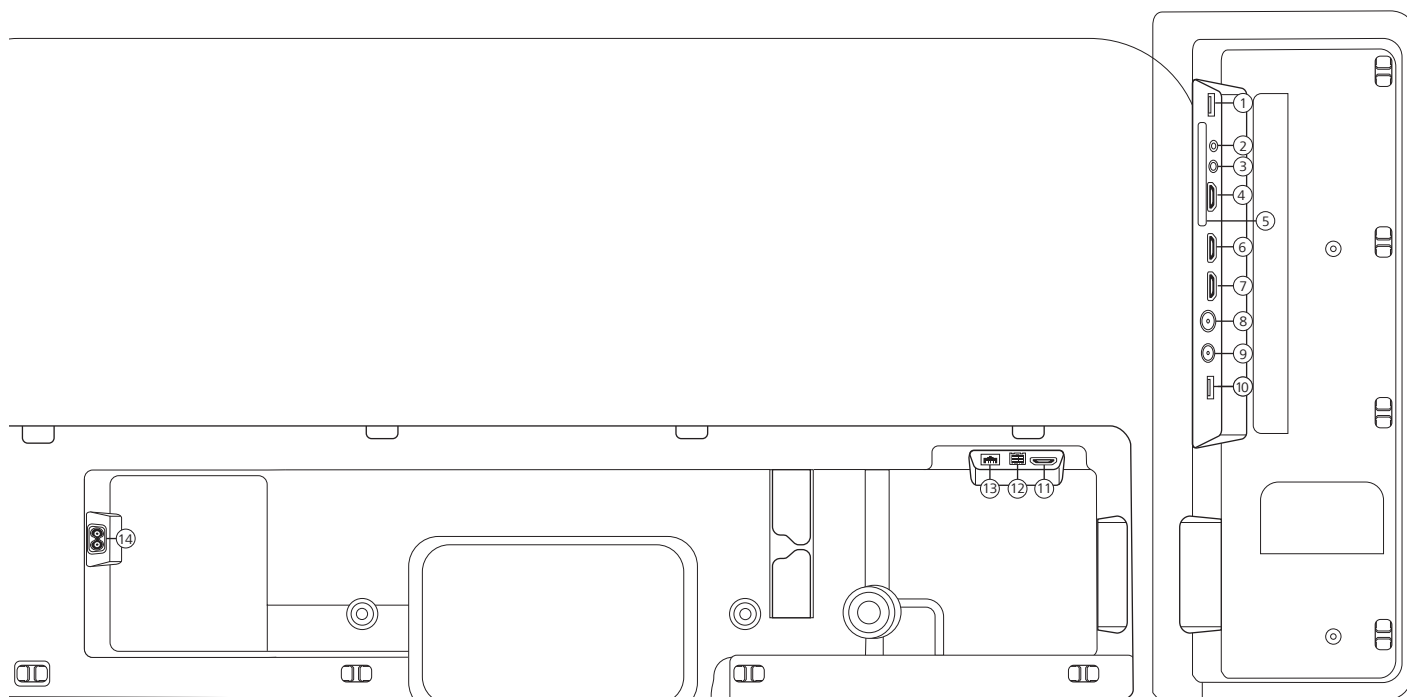

8 **ANT TV** - אנטנה יבשתי/כבל
DVB-T/T2/C HD

שקע IEC - 75 אוהם / 5 וולט / 80 מיליאמפר

9 **ANT SAT** - אנטנת לוויין

DVB-S/S2 HD

שקע F - 75 אוהם / 13/18 וולט / 500 מיליאמפר

10 **USB 2.0 x 2** - חיבור USB

USB 2.0 - USB type A (מקסימום 500 מיליאמפר)

11 **HDMI 4** ¹⁾ - קלט HDMI מספר 4

HDMI - קלט דיגיטלי וידאו / שמע

12 **TOSLINK** - פלט שמע

TOSLINK (דיגיטלי)

13 **LAN** - חיבור לרשת

Ethernet / Ethernet - RJ-45 מהיר

14 **AC IN** - חיבור לרשת החשמל

שקע ראשי - 220-240 וולט - 60 / 50 הרץ

1 **SB 3.0** - חיבור USB

USB 3.0 - USB type A (מקסימום 1000 מיליאמפר)

2 **פלט שמע** - פלט שמע

שקע 3.5 מ"מ (אנלוגי) שמאל/ימין

3 **שירות**

4 **HDMI 1** - קלט HDMI מספר 1

HDMI - קלט דיגיטלי וידאו / שמע

5 **ממשק משותף** - חריץ CI מספר

(תקן V1.4)

6 **HDMI 2** - קלט HDMI מספר 2

עם ערוץ החזרת שמע משופר - **eARC**

HDMI - קלט דיגיטלי וידאו / שמע + פלט שמע דיגיטלי

7 **HDMI 3** - קלט HDMI מספר 3

HDMI - קלט דיגיטלי וידאו / שמע

¹⁾ נסיון HDMI 4 אינה זמינה ב-bild c 32.

מיפוי כפתורי השלט רחוק

בהתאם ליישום (טלוויזיה / וידאו / שמע / תמונה / אפליקציות) ולפונקציה (לדוגמה, dr+, EPG, Teletext, HbbTV וכדומה), תפקוד המקשים עשוי להיות שונה מהתפקוד המתואר כאן.

- 1 מיקרופון
- 2 השמעה / השתקה של הקול.
- 3 מעבר למצב טלוויזיה.
- 4 לחצו לחיצה ממושכת כדי לדבר עם מסייע קולי.
- 5 הפעלה / כיבוי של EPG (מדרך תוכניות אלקטרוני).
- 6 לחיצה קצרה: הפעלה / השתקה של מדיה או הפעלה / השתקה / המשך הפעלה של טלוויזיה עם הסטת הזמן. לחיצה ארוכה יותר: הצגת מקשי בקרת מדיה מוארים.
- 7 מעבר לתפריט המקורות.
- 8 יציאה מהתפריט / מהיישום המוצג.
- 9 הגברת עוצמת הקול.
- 10 כאשר אינו מואר: מעבר לרשימת הערוצים. כאשר הוא מואר: הפעלה / השתקה של מדיה או הפעלה / השתקה / המשך הפעלה של טלוויזיה עם הסטת הזמן. בתפריט: כפתור אישור (אשר הבחירה).
- 11 כאשר אינו מואר: תזוזה שמאלה בתפריט או הפעלה / השתקה / המשך הפעלה של טלוויזיה עם הסטת הזמן. כאשר הוא מואר: דילוג אחורה.
- 12 כאשר אינו מואר: תזוזה כלפי מטה בתפריט או פתיחת תפריט החיפוש. כאשר הוא מואר: עצירה / סיום הסטת הזמן (חזרה לתמונה בשידור חי).
- 13 הנמכת עוצמת הקול.
- 14 לחצנים צבעוניים – ביצוע הפעולה המתאימה בעת הלחיצה.
- 15 גישה למדיה ווידאו לפי דרישה.
- 16 הפעלת הטלוויזיה או מעבר למצב המתנה. לחיצה קצרה בזמן שמכשיר הטלוויזיה מופעל: מכשיר הטלוויזיה וכל המכשירים המותאמים ל-CEC המחוברים ליציאות ה-HDMI יכבו למצב המתנה (המתנה למערכת).
- 17 מפתח התקן. הלחצן הזה מאפשר לך לשלוט בהתקנים אחרים באמצעות השלט הרחוק של Loewe.
- 18 בחירה ישירה של ערוצים בעזרת לחצני המספרים.
- 19 הפעלה / כיבוי של Teletext / MediaText.
- 20 לחיצה קצרה: מעבר להגדרות המערכת. לחיצה ארוכה יותר: מתאים את השלט רחוק לטלוויזיה באמצעות Bluetooth.
- 21 מעבר לתפריט הראשי.
- 22 חזרה אחורה לשלב קודם או לזמה קודמת בתפריט. בעת צפייה בטלוויזיה, מעבר לערוץ הקודם שבו צפיתם.
- 23 הערוץ הבא.
- 24 כאשר אינו מואר: תזוזה למעלה בתפריט. בעת צפייה בטלוויזיה, יש ללחוץ כדי להציג מידע מפורט על השידור.
- 25 כאשר הוא מואר: פתיחת תפריט הקלטה.
- 25 כאשר אינו מואר: תזוזה ימינה בתפריט או השתיית ההפעלה של הסטת הזמן ופתיחת לחצני הבקרה של הסטת הזמן.
- 26 כאשר הוא מואר: דילוג קדימה. הערוץ הקודם.

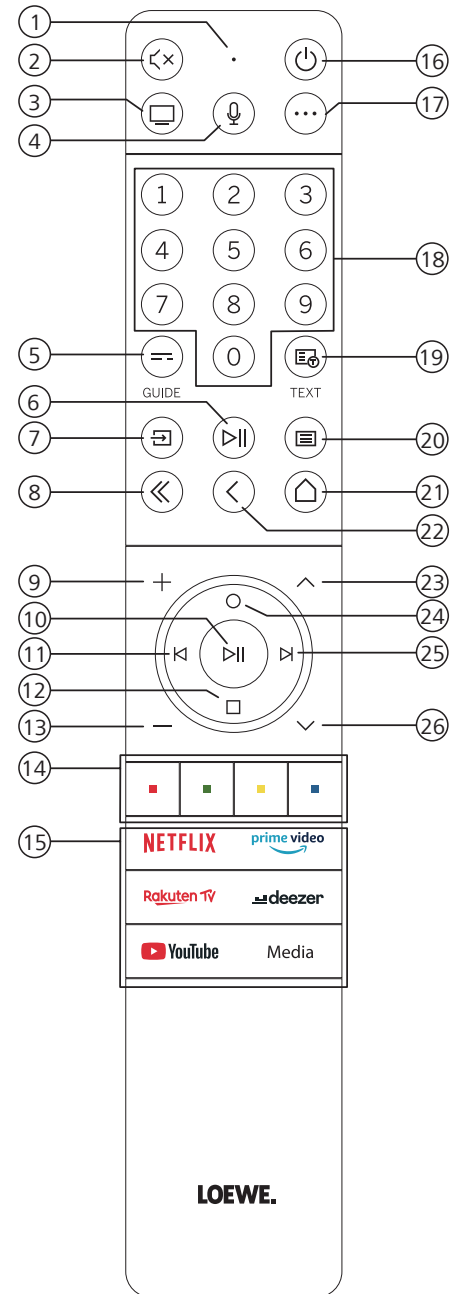

עברית

איך מתחילים - שלבים ראשונים

לפני הפעלת הטלוויזיה בפעם הראשונה, ודאו שהשלמתם את חיבור המכשירים החיצוניים ושהטלוויזיה מחוברת למקור מתח.

1. לחצו על הלחצן (המתנה) בשלט רחוק כדי להפעיל את הטלוויזיה.
 2. יופיע אשף הגדרות שיעזור לכם להגדיר את הטלוויזיה במספר שלבים פשוטים.
- איך מנווטים באשף ההתקנה:
- השתמשו בלחצני החיצים כדי לבחור בפריט הרצוי.
 - לחצו על הלחצן 'אישר' כדי לאשר את הפריט שנבחר.
 - לחצו על הלחצן (←) כדי לחזור לשלב הקודם.

שלב 1 - בחירת השפה

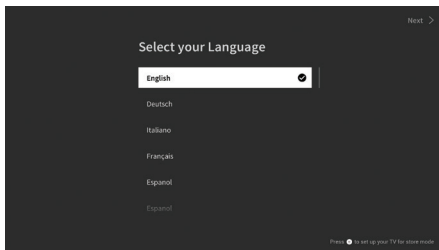

שלב 2 - חיבור לאינטרנט

שלב זה אינו חובה. כדי לדלג על שלב זה, יש ללחוץ על לחצן החץ הימני.

אם חיברתם את הטלוויזיה לרשת הביתית בעזרת כבל Ethernet ותצורת הרשת מאפשרת DHCP, החיבור לאינטרנט יתבצע אוטומטית.

לחלופין, ניתן להשתמש בחיבור Wi-Fi. תחילה יש לבחור את הרשת מתוך רשימה של רשתות זמינות. תתבקשו להזין את סיסמת ה-Wi-Fi שלכם. ניתן לעשות זאת על ידי הקלדה במקלדת שעל המסך.

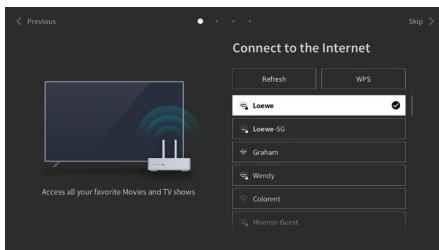

חיבור למערכת שמע באמצעות כבל שמע אנלוגי

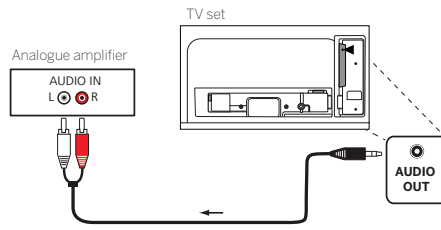

השתמשו בכבל מתאם סטריאו RCA כדי לחבר את פלט השמע AUDIO OUT לקלט השמע האנלוגי של מערכת השמע.

חיבור לאספקת החשמל

חברו את הטלוויזיה לשקע חשמל 220 וולט.

חברו את כבל אספקת החשמל אל מחבר אספקת החשמל (AC IN) של הטלוויזיה ונתבו את הכבל אל מחוץ לטלוויזיה כפי שמוצג בתמונה שלהלן.

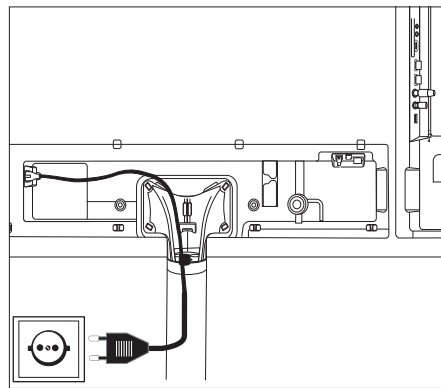

חברו את התקע של כבל החשמל לשקע שבקיר.

חיבור למערכת שמע באמצעות HDMI eARC

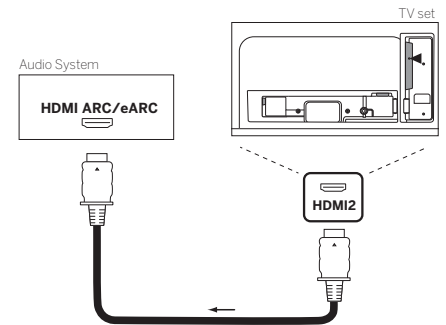

השתמשו בכבל HDMI (לא כולל באריזה) כדי לחבר את שקע ה-HDMI eARC של הטלוויזיה לשקע HDMI ARC/eARC של מערכת שמע או רמקול. מומלץ להשתמש בכבל המסומן בסימון HDMI Ultra High-Speed עם מחבר Type A.

כבלי HDMI מהירים במיוחד מיועדים לתמוך בתכונת ה-eARC החדשה בנוסף למצבי הווידיאו ברזולוציה הגבוהה ביותר. כבל ה-HDMI הסטנדרטי עם Ethernet וכלי ה-HDMI המהיר עם Ethernet יתמוך גם ב-eARC.

חיבור למערכת שמע באמצעות כבל שמע אופטי

לפני ביצוע חיבור זה, יש לוודא שהסרתם את מכסי המגן מפלסטיק ממחברי הכבלים.

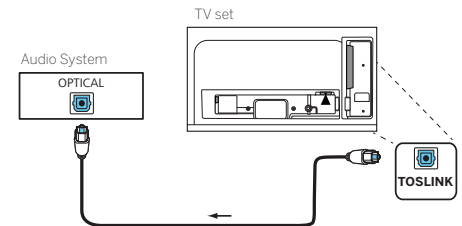

חברו את פלט השמע של הטלוויזיה המסומן בסימון TOSLINK לקלט השמע הדיגיטלי של מערכת השמע.

הכנת השלט רחוק

הסרת מגן הסוללה

השלט הרחוק כולל סוללות. כדי להכין אותו לשימוש, יש להסיר את דגל הפלסטיק כפי שמוצג להלן.

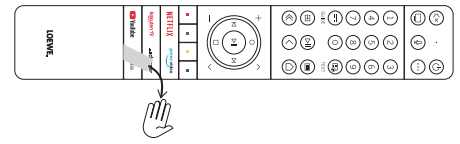

הכנסת או החלפת סוללות

לחצו והחליקו לפתיחה את מכסה תא הסוללה על גבי השלט רחוק.

יש להשתמש רק בסוללות מסוג LR 03 (AAA) אלקאלי-מנגן עם תאי מיקרו העמידות בפני דליפה. אין להשתמש בסוללות אחרות ואין לערבב סוללות ישנות עם סוללות חדשות ביחד.

ודאו שהסוללות לא מגיעות לידיהם של ילדים. אין לחשוף את הסוללות לחום גבוה כגון אור שמש, אש וכדומה!

הערה: כיוון מיקום הסוללות מסומן בתא הסוללות (כיוונים מנוגדים). שימו לב להתאים את הקטבים של + - - + בעת הכנסת הסוללות. אל תתייחסו לסוג מגעי הסוללה (קפיצים) בעת התאמת כיוון הסוללות, אלא לאיור שבתחתית תא הסוללה.

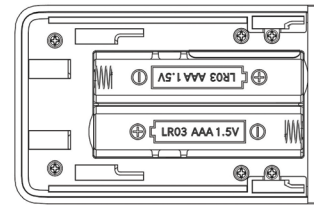

השליכו סוללות משומשות באופן ידידותי לסביבה (ראו פרק סביבה / מידע משפטי).

החזירו למקומו את המכסה לאחר הכנסת הסוללות.

חיבור הטלוויזיה

לפני חיבור למכשירים חיצוניים, ודאו שגם הטלוויזיה וגם המכשיר מנותקים מהחשמל.

מחברי הטלוויזיה מוסתרים מתחת לכיסוי האחורי. הסר את המכסה האחורי וחבר את הכבלים כמוצג באיורים שלהלן.

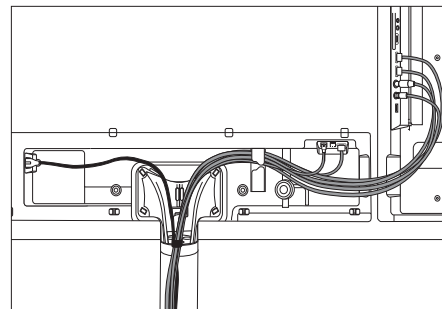
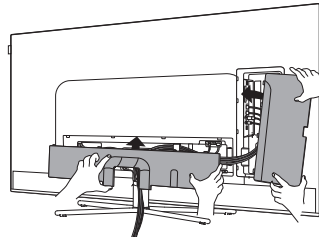

לאחר חיבור המכשירים החיצוניים לטלוויזיה, החזירו למקומו את הכיסוי האחורי.

חיבור אנטנות

אנטנה אנלוגית רגילה / כבלים DVB-T/T2/C HD

חברו את כבל האנטנה, מערכת הכבלים של הטלוויזיה או אנטנת החדר לשקע ANT TV שבטלוויזיה.

אם ברצונכם להשתמש בכבלים אנלוגיים / חיבור DVB-C ואנטנת DVB-T יחד, השתמשו במתג אנטנה חיצוני (זמין מהמשווק שלכם).

אנטנת לוויין DVB-S/S2 HD

חברו כבל מחבר מה-LNB לשקע ANT SAT שבטלוויזיה.

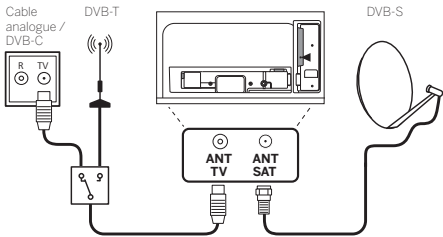

חיבור מכשיר חיצוני באמצעות כבל HDMI

חיבורי ה-HDMI (ממשק מולטימדיה בהפרדה גבוהה) מאפשרים שידור של אותות וידאו ואודיו דיגיטליים מנגן (למשל נגן DVD, נגן Blu-ray, מצלמת וידאו, ממיר) באמצעות כבל יחיד.

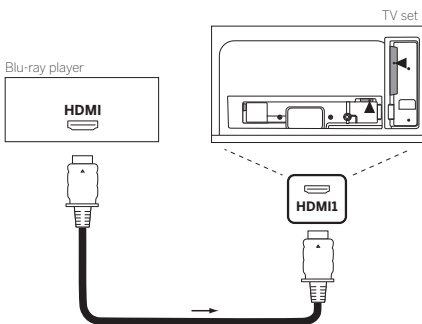

חברו את המכשיר באמצעות כבל HDMI עם מחבר Type A (לא כלול באריזה) לאחד משקעי ה-HDMI שבטלוויזיה. כדי ליהנות ממלא היכולות של הטלוויזיה, השתמשו בכבל עם תג Ultra High-Speed HDMI Cable או בכבל טוב יותר.

מדרוך תוכנית אלקטרוני - EPG

האותיות EPG הם ראשי תיבות של Electronic Programme Guide (מדרוך תוכנית אלקטרוני) שמספק את פרטי התוכנית על המסך. באמצעות מערכת זו, כמו עם מדרוך מודפס, אפשר לקבל מידע על התוכנית הנוכחית. בנוסף ניתן לשמור תוכניות בזיכרון וגם לתכנת הקלטות.

כדי לתפוח/לסגור את ה-EPG, לחצו על הלחצן (EPG).

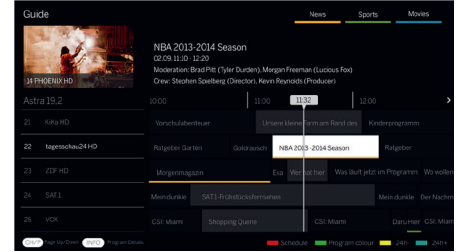

הערה:

- ה-EPG זמין רק לתחנות DVB.
- בפעם הראשונה שמפעילים את ה-EPG, יופיע אשף שינחה אותכם לגבי ההגדרות המקדימות הדרושות.
- ייתכן שפרטי התוכנית לא יוצגו מיד אלא לאחר זמן מה. בהתאם למספר התחנות שנבחרו ל-EPG.

הפעלת ה-EPG

בעמודה השמאלית יש רשימת תחנות של רשימת המקורות/התחנות שנבחרו (למשל DVB-C, רשימה אישית).

✓/∧ גלילה ברשימת התחנות דף אחר דף.

חצים למעלה/למטה: גלילה ברשימת התחנה.

חצים שמאלה/ימנה: גלילה בין התוכניות.

ברשימה של התחנה, התוכניות הפועלות כעת מודגשות על ידי טקסט בהיר יותר. קו אנכי למצוין את השעה הנוכחית בתוכניות הפועלות.

אישור: יופיע מידע מפורט על התוכנית שנבחרה.

לחצן אדום: פתיחת מסך לוח הזמנים.

לחצן ירוק: מציג תפריט שבו ניתן להקצות צבעים לתוכן שידורים ספציפיים (לדוגמה, חדשות, סרטים, ספורט). השתמשו בחיצים ובלחצן 'אישור' כדי להקצות את סוג התוכן הרצוי לצבע מסוים. צאו מתפריט זה על ידי לחיצה על הלחצן הירוק. תוכניות השייכות לקטגוריות שבהרתם מודגשות כעת בצבע במדרוך התוכנית.

לחצן צהוב: הצגת רשימת התוכניות של היום הקודם.

לחצן כחול: הצגת רשימת התוכניות של היום הבא.

תצוגה מקדימה של התוכניות

השתמשו בחיצים כדי לסמן תחנה רצויה ברשימת התחנה.

לחצו לחיצה קצרה על 'אישור' כדי לאשר בחירה.

כעת תופיע התוכנית הנוכחית של התחנה שנבחרה בחלון השמאלי העליון.

הקלטת תוכנית באמצעות EPG

ניתן לתכנת הקלטות טיימר של תוכניות טלוויזיה בנוחות באמצעות EPG.

לחצו על לחצן 'אישור' כדי להציג מידע מפורט על התוכנית שנבחרה.

בחרו באפשרות [תקליט] ולחצו על הלחצן 'אישור'.

בדקו את נתוני הטיימר ועדכו אותם במידת הצורך (לדוגמה, ספרייה, התחלה, סיום, סוג הקלטת).

ב-EPG יוצג סמל הקלטת מאחורי כותרת התוכנית.

שמירת תוכניות בזיכרון באמצעות EPG

ניתן לשמור בזיכרון תוכנית שטרם החלה. עבור תוכניות שנשמרו בזיכרון, הטלוויזיה תציג בתחילת התוכנית את השאלה האם לשנות את הערוץ בהתאם או להתחיל לפעול ממצב המתנה.

סמנו את התוכנית הרצויה בעזרת החצים.

לחצו על לחצן 'אישור' כדי להציג מידע מפורט על התוכנית שנבחרה.

בחרו באפשרות [תזכורת] ולחצו על הלחצן 'אישור'.

ב-EPG יוצג סמל שמירה בזיכרון מאחורי כותרת התוכנית.

תכנות השלטת הרחוק ל-Set Top Box (STB)

ניתן לתכנת את השלטת הרחוק שלך לשימוש עם התקני Set Top Box מסוימים. כל מה שעליך לעשות הוא להזין קוד מספרי בן שלוש ספרות.

ניתן למצוא רשימה של כל ההתקנים הזמינים והקוד דים שלהם במדרוך למשתמש המקוון.

בצע את הפעולות הבאות:

- תחילה, הפעל את מצב המכשיר על ידי לחיצה על לחצן (התקן) במשך שלוש שניות.
- לאחר מכן לחץ והחזק את לחצן (התקן) ואת לחצן 7 לגישה ל-Set Top Box או מצב הל-מידה. הנורית תהבהב פעמיים לאישור ההפעלה.
- מתוך המצב STB, לאחר מכן בצע את השלבים הבאים:
 1. כדי לתכנת לחץ והחזק את לחצן (התקן) ואת הלחצן אישור במשך חמש שניות
 2. נורית השמע מהבהבת פעמיים.
 3. כעת הזן את הקוד.
 4. נורית השמע מהבהבת פעם אחת לאישור.
 5. לחץ על הלחצן (הפעלה/כיבוי) לביצוע בדיקה.
 6. אם ה-Set Top Box מגיב, לחיצה על הלחצן אישור תשלים את התהליך והנורית תהבהב פעמיים לאישור. אחרת, חזור על הפעולות החל מהשלב ה-3.

אם הזון קוד שגוי, הנורית תידלק במשך שתי שניות כדי לציין את השגיאה. המצב הנוכחי נותר פעיל.

אם לא תלחץ על לחצן כלשהו במשך עשר שניות לאחר הזנת הקוד, התהליך יסתיים באופן אוטומטי. לאחר מכן נורית השמע נדלקת במשך שתי שניות כדי לציין את סיום התהליך.

חיפוש אוטומטי

ניתן גם לחפש את ההתקן הרצוי ברשימה. כדי לע-שות זאת, בצע את הפעולות הבאות:

1. לחץ והחזק את הלחצן (התקן) ואת הל-חצן אישור במשך 5 שניות.

2. הנורית תידלק פעמיים לאישור.

3. נווט למעלה או למטה באמצעות משטח הש-ליטה לבחירת התקן מהרשימה.

4. בעת בחירתו, הנורית תידלק במשך שנייה אחת.

5. לחץ על הלחצן (הפעלה/כיבוי) לביצוע בדיקה.

6. אם ה-STB מגיב, לחץ על הלחצן אישור ליציאה מהמ-צב הזה והנורית תהבהב פעמיים לציין הצלחת הפעולה.

שוב, 10 שניות לאחר העדר קלט, התהליך יסתיים. הנ-רית תידלק במשך שתי שניות כדי לציין את סיום הפעולה.

שינוי ייעוד לחצני השלטת רחוק

ניתן לשנות את ייעוד כל הלחצנים מלבד לחצן ההתקן לתפעול התקנים שאינם כלולים במסד הנתונים המשולב. לאחר מכן, הפונקציות של הלחצן שנבחר מוחלפות לחלוטין או חלקית בקודים החדשים.

לשם כך, יש למקם את השלטת רחוק של Loewe ליד השלטת רחוק לה-לפה כך שתחלונת האינפרא אדום יהיו אלו מול אלו במרחק של 5-1 ס"מ.



תהליך שינוי הייעוד מתחיל במצב STB/שינוי ייעוד

- תחילה, הפעל את מצב ההתקן על ידי לחיצה על לחצן (התקן) במשך שלוש שניות.
- אחר כך לחץ והחזק את הלחצן (התקן) ואת הלחצן 7 לגישה למצב Set Top Box או שי-נוי ייעוד. הנורית תהבהב פעמיים לאישור ההפעלה.
- מתוך המצב STB, לאחר מכן בצע את השלבים הבאים:
 1. לחץ והחזק את הלחצן (התקן) ואת הל-חצן אדום במשך חמש שניות.
 2. הנורית נדלקת פעמיים לאישור ונשארת דל-קה כשפונקציית שינוי הייעוד מופעלת.
 3. לחץ על הלחצן בשלטת הרחוק של Loewe שאת ייע-וד חפצים לשנות. הנורית מהבהבת פעם אחת.
 4. כעת לחץ על הלחצן הרצוי בשלטת הרחוק המקורי.
 5. הנורית מהבהבת פעמיים לאישור ולאחר מכן נשארת דלוקה. אם תתרחש שגיאת בתהליך שינוי הייעוד, הנ-רית תהבהב עשר פעמים אך לאחר מכן תישאר דלוקה.
 6. במידת הצורך, חזור על התהליך או שנה את ייע-ודם של לחצנים נוספים בהתאם לשלב ה-3.
 7. לבסוף, לחץ על הלחצן (התקן) או המתן יותר מעשר שניות ללא לחיצה על לחצן כלשהו.

שלב 3 – בחירת הארץ

בחרו את הארץ שבה אתם משתמשים במכשיר הטלוויזיה. פנה עולה ותאפשר לטלוויזיה להתקין פונקציות מיטביות עבור הארץ שנבחרה.

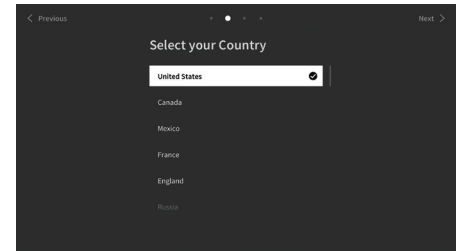

שלב 4 – תנאים והגבלות

יש לקרוא בעיון את כל המידע שמופיע בנוגע לתנאים ולהגבלות! אם תבחרו לבטל את הסימון בחלק מתיבות הסימון או את כולן, חלק מהתכונות החכמות או כונן לא יפעלו. ניתן לשנות הגדרות אלה מאוחר יותר בתפריט [תמיכה]. המשיכו לשלב הבא על ידי בחירה באפשרות [אישור].

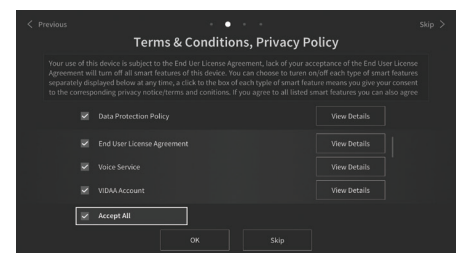

שלב 5 – היכנס לחשבון VIDAA

שלב זה אינו חובה. כדי לדלג על שלב זה, יש ללחוץ על לחצן החץ הימני. היכנסו לחשבון VIDAA קיים או צרו חשבון חדש. חשבון VIDAA מאפשר לכם ליהנות מכל התכונות הטובות ביותר של הטלוויזיה החכמה ודואג שתהיה מעודכנת כל הזמן.

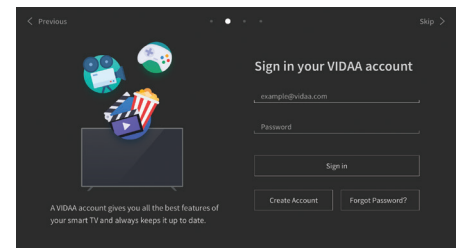

שלב 6 – בחירת מקור הקלט

בחרו אחד ממקורות הקלט האפשריים כמקור ברירת המחדל.

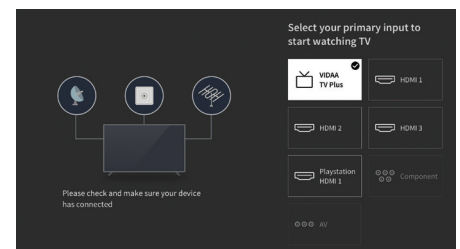

אם בחרתם בטלוויזיה כמקור ברירת המחדל, תהיה לכם אפשרות לכוון את הערוצים.

בחרו את אחת מהאפשרויות שממנה ברצונכם לכוון ערוצים: [לוויין], [אנטנה], [כבלים]

הגדירו את אפשרויות הכיוון הרצויות והתחילו לכוון.

התפריט הראשי

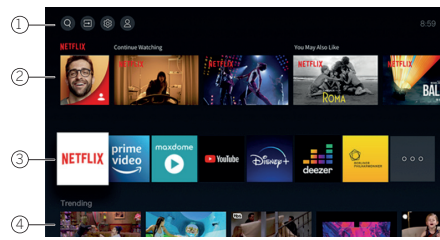

התפריט הראשי הוא דף התצוגה הראשית של הטלוויזיה. בתפריט זה, אפשר לחפש תוכן, לנהל מקורות קלט או להזין הגדרות מערכת.

תוכלו להיכנס לתפריט הראשי על ידי לחיצה על הלחצן (הדף הראשי).

1. תפריט עליון (חיפוש, קלט, הגדרות מערכת, פרופיל)

חיפוש – מאפשר לחפש יישומים לפי מילות מפתח.

מקורות – בחרו מקור קלט או שנו את שמו. תוכלו לגשת למכשירים המחוברים באופן מקומי (כגון USB, HDMI, AV).

הגדרות מערכת – פתיחת תפריט הגדרות התצורה של הטלוויזיה למשל, עם הגדרות תמונה, צליל, רשת.

פרטי פרופיל – מאפשר להיכנס לחשבון ה-VIDAA.

השעה מוצגת בחלק השמאלי או הימני העליון של המסך.

2. רשימת המלצות

שורה זו מכילה רשימה של המלצות ליישום שנבחר כעת. רשימת המלצות מופיעה רק עבור יישומים מסוימים.

3. רשימת יישומים

שורה זו מכילה רשימה של יישומים מועדפים. ספריית כל היישומים המותקנים זמינה דרך האריח היישומים שלי באותה השורה.

הוספת יישומים לתפריט הראשי:

- עבור לספריית יישומים דרך האריח האפליקציות שלי.
- בספרייה, בחרו את האפליקציה שברצונכם להוסיף לתפריט הבית.
- יש ללחוץ על הכפתור (הגדרות), לבחור באפשרות [מיון] ולאשר באמצעות 'אישור'.
- כעת ניתן להזיז את אריח האפליקציה ברשימה על ידי שימוש בחיצים בשלט רחוק.
- העבירו את אריח היישום למיקום חדש בשורה העליונה של היישומים ואשרו את המיקום החדש על ידי לחיצה על 'אישור'.

4. שורות נוספות

שורות נוספות מיועדות להמלצות מהאפליקציות המותקנות שלכם.

ינסט עדימ

Loewe bild c

32		43	
		Bild	
Full HD (1920 x 1080)		Ultra HD (3840 x 2160)	
LCD • E-LED		LCD • E-LED	
6,5 / 32 / 81		8 / 43 / 108	
178° / >350		178° / >450	
— / — / ● / ●		● / — / ● / ●	
● / ● / — / ●		● / ● / ● / ●	
— / ●		— / ●	
		רזולוציית מסך (בפיקסלים)	
		מטכנולוגיית תצוגה	
		אילוסטרציה מסך (בס"מ/אינץ') / זמן תגובה (בשניות השנייה)	
		שיא בהירות (cd/m ²) / זווית צפייה (זווית)	
		Ultra HD Scaling / Image+ Active / 24p / ניגודיות אדפטיבית / HDR (HLG / HDR10 / Dolby Vision™) / WCG	
		HDR (HLG / HDR10 / Dolby Vision™) / WCG	
		OPC) נעמם עצמי פנימי / VBD) נעמם עצמי של וידאו	
		קבלה	
● / ● / ● / —		● / ● / ● / —	
● / ● / ● / ●		● / ● / ● / ●	
		DVB-T2/C/S2 HD ¹ / Multi ATV / Unicable / Dual Channel	
		MPEG / MPEG2 / MPEG4 (H.264) / HEVC (H.265)	
		DVB-Radio	
		טון	
4 / 2 x 30 / 2 x 15		4 / 2 x 30 / 2 x 15	
סב סקלפר • לוקמר תבית		סב סקלפר • לוקמר תבית	
— / ● / —		— / ● / —	
● / ● / ● / ● / ●		● / ● / ● / ● / ●	
— / ●		— / ●	
— / 7-Band EQ		— / 7-Band EQ	
● / ● / —		● / ● / —	
		הספק בואטיים (סינסי / מוזיקה) / דרייבר (אקטיבי • פסיבי)	
		קונסטנט למקול אקוסטי	
		רגע קסום / ירי קדימה / ירי למטה	
		Dolby: Audio / Digital / Digital Plus / Atmos / DTS: HD	
		Mimi Defined™ / (AVC) קול אוטומטי	
		קבוצת עוצמת קול נפרדים	
		קבוצת סב והטריבל / עוצמת קול נפרדים	
		הגדרת Audio-Out: משתנה / קבוע / סאב וופר	
		שירות	
● / os7		● / os7	
● / ● / —		● / ● / —	
● / ●		● / ●	
— / ●		— / ●	
792 / ● / ●		792 / ● / ●	
● / ● / ●		● / ● / ●	
● / ● / ●		● / ● / ●	
— / ●		— / ●	
10,000		10,000	
● / — / —		● / — / —	
● / ●		● / ●	
— / — / — / ●		— / — / — / ●	
		Loewe OS / מסך הבית (כולל מעדפים)	
		אפליקציות Loewe / אפליקציות Vivid / אפליקציות Loewe שלי (הכל: iOS • Android)	
		Vidaa עם כישורי Alexa / קול Videa	
		מדרג תוכנית אלטרנטיבי / חיפוש מילות מפתח EPG	
		Mediatext / HbbTV) / טלסקסט / זיכרון עמודים	
		שפת תצוגה/עזרה הקשורה לתוכן	
		נעילת ילדים / כיבוי אוטומטי / סימור	
		זריקה מיידידת של ערוץ / מצב הפעלה מהירה	
		מספר התחנות ברשימת התחנות כולל AV ורדיו	
		PIP / PIP (AV) / טלויזיה מפוצלת / טלסקסט	
		עדכון תוכנה (דרך USB / אינטרנט)	
		מצב מלון (ברירת מחדל) / RS232 / IP / CEC)	
		מולטימדיה	
● / ● / —		● / ● / —	
● / ● / ●		● / ● / ●	
● / ●		● / ●	
● / ● / ●		● / ● / ●	
● / ● / ●		● / ● / ●	
● / ● / ●		● / ● / ●	
		Loewe dr: קיבולת אחסון ב-GB/USB/ Timeshift	
		נגן תמונות / נגן מוזיקה / נגן וידאו ⁴	
		מעבד מדיה דיגיטלי וכולל (Ultra HD) / נגן מוזיקה Bluetooth	
		אפליקציות אינטרנט / דפדפן אינטרנט / רדיו אינטרנט ⁵	
		YouTube / Amazon prime video / Netflix / Disney+	
		חיבורים וממשקים	
3 x HDMI 2.1		4 x HDMI 2.1	
● / ● / ● / ●		● / ● / ● / ●	
2 (1 x USB 3.0) / ● / ●		2 (1 x USB 3.0) / ● / ●	
● / ●		● / ●	
1		1	
— / ● / ● / ●		— / ● / ● / ●	
● / ●		● / ●	
●		●	
		HDMI 2.1 ⁶ / HDMI 2.0b	
		HDCP 2.2 / HDMI-CEC / ARC / eARC	
		USB / Bluetooth / Screen Mirroring (Miracast)	
		חיבור רשת (LAN / WLAN (Wi-Fi משולב	
		ממשק משותף / 1.4 ECP (Ci Plus) / מוסמך ⁷	
		אודיו דיגיטלי: TOSLINK / ARC / eARC / Mini TOSLINK	
		פלט שמע אנלוגי משתנה / קבוע (שקע 3.5 מ"מ)	
		מעגל קניזינגטון (מכשיר נגן גיבה)	
		אנרגיה	
1387787		1288779	
220-240V, 50/60 Hz / —		220-240V, 50/60 Hz / —	
●		●	
● / ● / ●		● / ● / ●	
		מספר רישום של EPREL https://eprel.ec.europa.eu/q/r/	
		מתג רשת / מתח רשת	
		התאמת אור הסביבה	
		WoLAN / הפעלה מהירה (עם צריכה מוגברת) / WoWLAN	
		מידות	
7,3		12,0	
10,0		14,8	
7,9 x 45,6 x 72,5		6,8 x 58,9 x 97,0	
8,4 x 45,6 x 72,5		9,6 x 58,9 x 97,0	
25,4 x 49,8 x 72,5		25,4 x 63,3 x 97,0	
100 x 100		300 x 300	
		משקל (בערך) בק"ג ללא פתרון התקנה	
		משקל (בערך) בק"ג כולל פתרון התקנה סטנדרטי	
		רוחבי x גובה x עומק (בערך) בס"מ ללא פתרון התקנה (י כולל signature flag)	
		רוחבי x גובה x עומק (בערך) בס"מ wall mount slim (י כולל signature flag)	
		רוחבי x גובה x עומק (בערך) בס"מ table stand (י כולל signature flag)	
		תמיכת VESA	
		היקף המשלוח	
בלישם		בלישם	
table stand c		table stand c	
Loewe remote		Loewe remote	
● / 2' (מ') / ●		● / 2' (מ') / ●	
		רמקול	
		פתרון התקנה	
		שלט רחוק כולל סוללות	
		מדרג למשתמש / כבל חשמל	
		אביזרים אופציונליים	
floor2ceiling stand		floor2ceiling stand	
		מבחר פתרונות התקנה מומלצים	
		floor stand universal	
		floor stand c	
		wall mount slim 221	
		wall mount universal	

i = קיים / מתוקן / h = לא זמין/אפשרי

קלטת HD DVB-T2 אפסרית במדינות נבחרות.

bs - cs - da - de - et - en - es - fr - hr - is - it - lv - hu - nl - no - pl - pt - ro - sq - sk - sl - sr - fi - sv - el - be - bg - kk - mk - ru - uk - tr - ar

AV-PIP אפסרית רק בשילוב עם DVB-T/C/S.

דבר רשת ביתית ו-USB

עם פונקציית חיפוש.

התכנות כוללת: ARC משופר, 18Gb/s, 4K@60Hz, VRR 48-60Hz, ALLM.

CI Plus (CI) תומא לראו עם CI. הפונקציה תלויה בזמינות המודול של הספק.

כל שפת המוצרים והתכנות הם סימנים מסתוריים או סימנים שהוסרו של הבעלים שלהם. השימוש בהם אינו מרשע על כל זיקה או אישור על ידם.

כפי לשימוש טכניים, אפסריות משלוח, סוללות שישיות במחיר. שירותים נוספים מומלצים וחייבים במידה.

Loewe bild c

צריכת חשמל במצב הפעלה מקסימום בוואטים: 70, 115
 צריכת מתח מצב המתנה / המתנה לרשת: 0,8 / 0,3
 צריכת אנרגיה SDR/HDR kWh/1000h: 54/82, 28/39

אלכסון מסך (בס"מ/אינץ'): 81/32, 108/43
 רזולוציית מסך (בפיקסלים): Ultra HD (3840 x 2160), Full HD (1920 x 1080)
 דרגת יעילות אנרגטית של האיחוד האירופי G/G, F/G SDR / HDR:

טלויזיה

בוביסל נתי, נחלש נורתפ

bild c i-table stand c in chrom לילוכ חולשמה פקיה
 bild c.43: לילוכ קמוע / רצומ קמוע / הבוג / יבחר: 25,8 / 6,8 / 63,0 / 97,0
 bild c.32: לילוכ קמוע / רצומ קמוע / הבוג / יבחר: 25,8 / 7,9 / 49,4 / 72,5
 רתנס לכב בותני, (20° - /) ינדי בוביסל נתי



עברית

דגם	אפור כהה	כרם	אפור כהה	שחור
43				
32				
floor stand c				
floor2ceiling stand				
floor stand universal				
wall mount slim 432				
wall mount slim 221				
wall mount universal				

פתרונות התקנה

אפשרויות אחרות אפשריות. השותף הקמעונאי המתמחה שלך ישמח ליעץ לך.

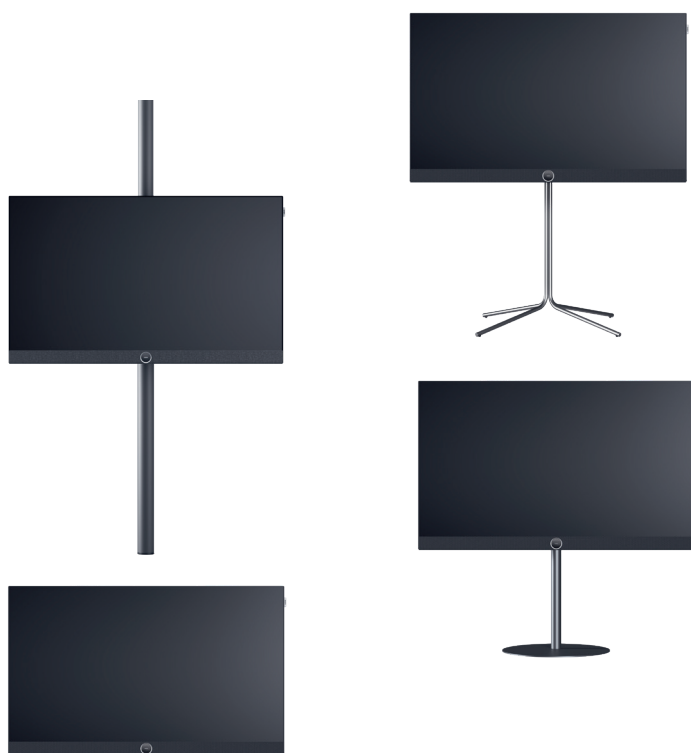

פתרון מעמד, ניתן לסיבוב

floor stand c
 bild c.43: רוחבי א גובה א עומק מוצר א עומק כולל = 110,1 x 6,8 x 48,7
 bild c.32: רוחבי א גובה א עומק מוצר א עומק כולל = 96,6 x 7,9 x 48,7
 ניתן לסיבוב ידני (א) - / 45°
 ניתוב כבלים נסתר

floor2ceiling stand

bild c.43: רוחב * א גובה א עומק מוצר א עומק כולל = 220-290 x 6,8 x 18,5
 bild c.32: רוחב * א גובה א עומק מוצר א עומק כולל = 220-290 x 7,9 x 17,3
 ניתן לסיבוב ידני (א) - / 110°, מתכוונן לגובה (220-290 ס"מ),
 ניתוב כבלים נסתר, נדרש תושבת דק 432 או 221 לקיר

floor stand universal

bild c.43: רוחבי * א גובה א עומק מוצר א עומק כולל = 101,7 x 6,8 x 48,5
 ניתן לסיבוב ידני (א) - / 40°, ניתוב כבלים נסתר

פתרונות קיר

wall mount slim 432

bild c.43: רוחב * א גובה א עומק מוצר א עומק כולל = 58,9 x 6,8 x 9,6
 תושבת שטוחה

wall mount slim 221

bild c.32: רוחב * א גובה א עומק מוצר א עומק כולל = 45,6 x 7,9 x 8,4
 תושבת שטוחה

wall mount universal

bild c.43: רוחבי א גובה א עומק מוצר א עומק כולל = 58,9 x 6,8 x 97,0
 bild c.32: רוחבי א גובה א עומק מוצר א עומק כולל = 45,6 x 7,9 x 97,0

מכלול הניתן להטיה

מפרט בס"מ: B = רוחב, H = גובה, TP = עומק מוצר, TG = עומק כולל. שינויים טכניים ושגיאות שמורות.
 * באזור קליפס Loewe המחובר לצד, רוחב הטלויזיה יכול לגדול עד 1 ס"מ, בהתאם לסוג הסט.

נתונים טכניים

הערות לגבי מסך ה-LCD

הטלוויזיה עם מסך ה-LCD שרכשתם עומדת בדרישות האיכות המחמירות ביותר ובבדיקה כדי לוודא שאין בה שגיאות פיקסל.

למרות תהליכי הבדיקה היסודיים והזהירים בעת ייצור הצג, לא ניתן להבטיח ב-100% שלא יהיו פגמים ברמות המשנה של הפיקסלים עקב סיבות טכניות.

חשוב להבין כי השפעות מסוג זה, כל עוד הן במסגרת המגבלות המפורטות בתקן (ISO 9241-307), דרגת תקלה II, אינן יכולות להיחשב לפגם במכשיר במסגרת האחריות.

אסור להציג במסך תמונות סטטיות למשך זמן רב. הדבר עלול לגרום לנזקים ברצף התמונה.

מידע על כוני USB קשיחים מחוברים

ניתוק הטלוויזיה מהחשמל בזמן פעולתה, או הפסקה לא מכוונת של אספקת המתח (למשל בזמן הפסקת חשמל), עלולים לגרום נזק למערכת קובצי הכונו הקשיח ולאובדן הקלטות כתוצאה מכך.

לעולם אין לנתק את התקן האחסון מ-USB-000 מהטלוויזיה כאשר מתבצעת העתקה של קבצים. אנו ממליצים להעביר את הטלוויזיה למצב המתנה לפני שמנתקים אותה מהחשמל.

האחריות שלנו לא חלה על אובדן הנתונים בדיסק הקשיח המשולב של הטלוויזיה. כדי למנוע אובדן נתונים, מומלץ להעתיק הקלטות חשובות לאמצעי אחסון חיצוני.

עדכון תוכנה

ניתן להוריד גרסאות תוכנה נוכחיות מאתר האינטרנט Loewe (ראו להלן) ולהתקין אותן במכשיר הטלוויזיה באמצעות כונו USB.

אם הטלוויזיה מחוברת לאינטרנט, ניתן לעדכן את הטלוויזיה ישירות דרך האינטרנט.

למידע נוסף על עדכון התוכנה עיינו במדריך למשתמש שניתן להוריד מאתר האינטרנט של Loewe.

תאימות

לא ניתן להבטיח שמכשירי Loewe יעבדו מיד וכל הזמן עם כל התקן פרפריאלי הניתן לחיבור.

אפליקציות

סרקו את קוד QR שלהלן בעזרת הטלפון והורידו את האפליקציה המומלצת.

Loewe לש מלועל הסינכה רעש אוה my Loewe
לש שמתשמה יכירדם לכל השיג תרשפאמו
Loewe ירצמו



הצהרת תאימות / יצרן

Loewe Technology GmbH מצהירה

בזאת כי מוצר זה עומד בדרישות החובה ובתנאים הרלוונטיים הנוספים של תקנה 2014/53/EU

ובכל התקנות הרלוונטיות של האיחוד האירופי.



בטווח התדרים 5150 עד 5350 מגה הרץ, מותר להשתמש במכשיר טלוויזיה זה בתוך מבנים בלבד בארצות הברית, בלגיה, בולגריה, דנמרק, גרמניה, אסטוניה, פינלנד, צרפת, יוון, אירלנד, איטליה, קרואטיה, לטביה, ליטא, לוקסמבורג, מלטה, הולנד, אוסטריה, פולין, פורטוגל, רומניה, שבדיה, סלובקיה, סלובניה, ספרד, הרפובליקה הצ'כית, הונגריה, בריטניה, קפריסין.

ניתן למצוא את הצהרת התאימות המלאה על ידי בחירת המוצר המתאים בכתובת:

www.loewe.tv/int/support

WLAN: הספק/טווח תדרים:

>100 מלי ואט ב-2483.5 2400- מגה הרץ וב-5150

5725- מגה הרץ

Bluetooth: הספק/טווח תדרים:

>10 מלי ואט 2.4 גיגה הרץ

חותם

Loewe Technology GmbH
Industriestraße 11
D-96317 Kronach
www.loewe.tv

© Loewe Technology GmbH, Kronach

המידע במסמך זה עשוי להשתנות ללא מתן הודעה ואינו מהווה תחייבות כלשהי מצד Loewe Technology GmbH.

תואגשלו סייכטה סיינוישל, סוגרתל ללוכ, תורומש תיווכזה לכ

סביבה

צריכת מתח

הטלוויזיה מצוידת במנגנון המתנה לצמצום צריכת החשמל והגנה על הסביבה. במצב ההמתנה צריכת החשמל יורדת לעוצמה נמוכה (ראו פרק נתונים טכניים). אם ברצונכם לחסוך בחשמל אפילו עוד יותר, נתקו את המכשיר מהחשמל. כמו כן, שימו לב שלאחר הניתוק נתוני EPG (מדרג התוכנית האלקטרוני) לא ישמרו וייתכן שהטלוויזיה לא תוכל להפעיל את ההקלטות המתוכננות שנקבעו באמצעות הטיימר.

הטלוויזיה מתנתקת לחלוטין מהחשמל רק לאחר ניתוק התקע מהשקע.

צריכת המתח של הטלוויזיה במהלך ההפעלה תלויה בהגדרות המערכת. כדי להשיג את הערכים שצוינו בנתונים הטכניים, יש להשביח את הפונקציה 'הפעלה דרך הרשת המקומית'. אם מפעילים פונקציה זו, צריכת המתח השנתית תגדל ב-20% לכל היותר.

אם מפעילים את העמעום האוטומטי, התמונה המוגזת תתאים את עצמה לבהירות הסביבה. זה מפחית את צריכת החשמל של הטלוויזיה.

כיבוי אוטומטי

אם לא מפעילים דבר בטלוויזיה במשך 4 שעות (כיוון עוצמת הקול, שינוי התוכנית וכדומה) הטלוויזיה תעבור למצב המתנה באופן אוטומטי כדי לחסוך בחשמל. לפני המעבר למצב המתנה תופיע בקשה לסיים את תהליך הכיבוי דקה אחת לפני שחלפו ארבע השעות.

השלכה

המוצר שרכשתם הוא איכותי ועמיד מאוד.

אריזה וקרטון

המשווק שממנו רכשתם את הטלוויזיה אמור לטפל בסילוק האריזה אם תבקשו ממנו. אם אתם משליכים את האריזה בעצמכם, השליכו את האריזה במתקן להפרדת פסולת ועל פי תקנות ההשלכה המקומיות. השליכו את הקרטון, הנייר, נייר הכסף והפוליסטיין למתקן המתאים לאיסוף פסולת למיחזור.

מכשיר הטלוויזיה

המכשיר מתוצרת Loewe שרכשתם מיוצר מחומרים ורכיבים איכותיים הניתנים למיחזור או לשימוש חוזר.

משמעות סמל זה היא שיש להשליך כבלים חשמליים ואלקטרוניים בנפרד מפסולת ביתית בתום חייו השירות שלהם.



תוכלו להחזיר את המכשיר הישן בחינם במרכזי מיחזור ייעודיים, או למשווק, אם תקנו מכשיר חדש דומה.

ניתן לקבל פרטים נוספים על החזרות (גם עבור מדינות שאינן חברות באיחוד האירופי) ברשויות המקומיות. השלכה בהתאם לתקנות ההפרדה והמיחזור תורמת תרומה חשובה להגנה על הסביבה שלנו.

סוללות

סוללות המקוריות של היצרן אינן מכילות חומרים מזיקים כגון קדמיום, עופרת או כספית.

אין להשליך סוללות משומשות לפסולת הביתית.



השליכו סוללות משומשות ללא תשלום במיכלי האיסוף המתאימים אצל המשווקים או בנקודות האיסוף הציבוריות.

רישיונות

מוצר זה מכיל תוכנה שפותחה על ידי צדדים שלישיים ו/או תוכנה הכפופה לרישיון הציבורי הכללי של GNU (GPL) או GNU Lesser General Public License (LGPL). ניתן להעביר ולשנות אותן בהתאם לגרסה 2 של הרישיון הציבורי הכללי של GNU או לחלופין כל גרסה מאוחרת יותר אשר מתפרסמת על ידי קרן התוכנה החופשית.

פרסום תוכנית זו על ידי Loewe אינו כפוף לערבות או לתמיכה, בפרט ללא ערבות משתמעת בדבר בשלות השוק או שמישות למטרה ספציפית. פרטים ניתן למצוא ברישיון הציבורי הכללי של GNU. ניתן לקבל את התוכנה דרך מחלקת שירות לקוחות Loewe.

ניתן להוריד את הרישיון הציבורי הכללי של GNU בכתובת: <http://www.gnu.org/licenses/>.

מכשיר זה כולל תוכנה המבוססת בחלקה על עבודתה של קבוצת JPEG העצמאית. מוצר זה כולל תוכנה שפותחה על ידי פרויקט OpenSSL לשימוש בערכת הליים <http://www.openssl.org/>.

התוכנה מסופקת על ידי פרויקט "OpenSSL כמות שהיא" וכל אחריות מפורשת או משתמעת, לרבות, בין היתר, אחריות משתמעת לסחירות ולהתאמה למטרה מסוימת, אינה תקפה. בשום מקרה פרויקט OpenSSL או תורמיו לא יישאו באחריות בגין נזקים ישירים, עקיפים, אגביים, מיוחדים, לדוגמה או תוצאתיים (לרבות, אך לא רק, רכישת סחורות או שירותים תלופיים; אובדן שימוש, נתונים או רווחים; או הפרעה לעסקים), לא משנה באיזה אופן נגרמו, ועל כל מושג של חבות, בין אם בחוזה, חבות מחמירה, או עוולה (לרבות רשלנות או אחרת) הנובעת בכל דרך שהיא מהשימוש בתוכנה זו, גם אם נמסרה הודעה על אפשרות לנזק כזה.

מוצר זה כולל תוכנה קריפטוגרפית שנכתבה על ידי אריק אינג (eay@cryptsoft.com).

מוצר זה כולל תוכנה שנכתבה על ידי טים הדסון (tjh@cryptsoft.com).



Dolby, Dolby Vision, Dolby Atmos, Dolby Audio, and the double-D symbol are registered trademarks of Dolby Laboratories Licensing Corporation. Manufactured under license from Dolby Laboratories.

Confidential unpublished works. Copyright © 2012-2020 Dolby Laboratories. All rights reserved.



For DTS patents, see <http://patents.dts.com>. Manufactured under license from DTS, Inc. (for companies headquartered in the U.S./Japan/Taiwan) or under license from DTS Licensing Limited (for all other companies). DTS, DTS-HD, and the DTS-HD logo are registered trademarks or trademarks of DTS, Inc. in the United States and other countries. © 2020 DTS, Inc. ALL RIGHTS RESERVED.



The Bluetooth® word mark and logos are registered trademarks of Bluetooth SIG Inc. and any use of such marks by Loewe Technology GmbH takes place under license. Other trademarks and trade names are those of their respective owners.

შესავალი

დიდი მადლობა Loewe-ს არჩევსთვის და თქვენი ნდობისთვის.

Loewe-ს არჩევით თქვენ არა მხოლოდ შეარჩიეთ თანამედროვე და ტექნიკურად ინოვაციური ტელევიზორი, არამედ ამჯობინეთ მუდმივად აქტუალური დიზაინი, გამოსახულების საპარსივით მკვეთრი ხარისხი, შესანიშნავი ხმა ფილმებისა და მუსიკის საყურებლად და ინტუიციური კონტროლი Loewe დისტანციური მართვის პულტის, სმარტფონის ან ტაბლეტის გამოყენებით.

მოკლედ: Loewe-ს ოპტიმალური საშინაო გართობა ურჩევნია.

გისურვებთ, დიდი სიამოვნება მიიღოთ Loewe-ს Premium Home Entertainment-ისგან და მოხარული ვართ, რომ გხედავთ ჩვენს კლიენტებს შორის.

ტელევიზორის უსაფრთხოდ და დიდი ხნის განმავლობაში გამართულად მუშაობისთვის, გთხოვთ, მისი ექსპლუატაციის დაწყებამდე ნაიკითხოთ **უსაფრთხოების/გაფრთხილებების** განყოფილება მომდევნო გვერდზე.

სარჩევი

შესავალი	56
მიწოდების სპეციფიკაცია.....	56
დოკუმენტაცია	56
პასპორტის ფირფიტის მდებარეობა.....	56
უსაფრთხოება/გაფრთხილებები.....	57
დისტანციური მართვის პულტის ლილაკების ასახვა	60
კონექტორების მდებარეობა და ფუნქციები	61
დისტანციური მართვის პულტის მომზადება	62
ბატარეების ჩასმა ან გამოცვლა	62
ტელევიზორის დაკავშირება	62
ანტენების დაკავშირება.....	62
გარე მოწყობილობების დაკავშირება HDMI კაბელის საშუალებით	62
აუდიო სისტემასთან დაკავშირება HDMI eARC-ის საშუალებით.....	63
აუდიო სისტემასთან დაკავშირება ოპტიკური აუდიო კაბელის საშუალებით	63
აუდიო სისტემასთან დაკავშირება ანალოგური აუდიო კაბელის საშუალებით.....	63
ელექტრო ქსელში ჩართვა.....	63
გაშვება - პირველი ნაბიჯები	63
მთავარი მენიუ	64
Electronic Programme Guide – EPG	65
ტექნიკური მახასიათებლები	66
გარემო.....	68
უტილიზაცია	68
ლიცენზიები.....	68
ტექნიკური ინფორმაცია	69
შესაბამისობის დეკლარაცია/ მწარმოებლის განცხადება.....	69
გამოსაშვები მონაცემები.....	69

მიწოდების სპეციფიკაცია

- ტელევიზორი
- მომხმარებლის სახელმძღვანელო
- მბრუნავი მოწყობილობა
- მაგიდის სადგამის საყრდენი ფირფიტა
- დამატებითი აღჭურვილობის ნაკრები ახალი მომხმარებლებისთვის:
 - დისტანციური მართვის პულტი ორი AAA ტუტე ბატარეით
 - ქსელის კაბელი
 - მომხმარებლის სახელმძღვანელო (ეს დოკუმენტი)
 - მაგიდის სადგამის დამონტაჟების ინსტრუქცია
 - სამონტაჟო ხრახნები
 - სამონტაჟო ინსტრუმენტების ნაკრები

დოკუმენტაცია

მომხმარებლის სახელმძღვანელოს ეს ნაწილი შეიცავს მნიშვნელოვან ძირითად ინფორმაციას მოწყობილობის ექსპლუატაციაში შეყვანა და კონფიგურირება ხდება მოწყობილობის პირველი ჩართვის შემდეგ ინტუიციურად გასაგები ექსპლუატაციის სახელმძღვანელოს მეშვეობით.

თქვენი ახალი Loewe პროდუქტის ფუნქციებისა და შესაძლებლობების აღწერის შემცველი დეტალური მომხმარებლის სახელმძღვანელოს ელექტრონული ვერსიის ჩამოტვირთვა შეგიძლიათ Loewe-ს ვებ საიტთან.



მომხმარებლის სახელმძღვანელო რეგულარულად განახლდება. დეტალური მომხმარებლის სახელმძღვანელო შეგიძლიათ იხილოთ ბმულზე:

www.loewe.tv/int/support

ამავე მისამართზე შეგიძლიათ იხილოთ FAQ (ხშირად დასმული კითხვები).





პასპორტის ფირფიტის მდებარეობა

მოდელის ნომრისა და სამუშაო ძაბვის შესახებ ინფორმაციის შემცველი ფირფიტები შეგიძლიათ იპოვოთ ტელევიზორის უკანა მხარეს.

უსაფრთხოება/ გაფრთხილებები

თქვენი უსაფრთხოებისთვის და ამ მოწყობილობის არასაჭირო დაზიანების თავიდან ასაცილებლად, გთხოვთ, წაიკითხოთ და დაიცვათ ქვემოთ მოყვანილი უსაფრთხოების წესები.

სიმბოლოები

-  ეს სიმბოლო მიუთითებს მაღალი ძაბვით გამოწვეულ რისკებზე.
-  ეს სიმბოლო მომხმარებელს აფრთხილებს სხვა, უფრო სპეციფიკურ რისკებზე.
-  ეს სიმბოლო მიუთითებს ხანძრის განვითარებით გამოწვეულ საფრთხეზე.
-  ეს სიმბოლო მიუთითებს მკვეთრი კიდეებით გამოწვეულ საფრთხეზე.

არ ამოიღოთ ტელევიზორის უკანა საფარი

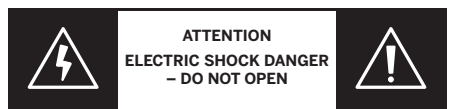

გაფრთხილება: უკანა საფარის გახსნის ან ამოღების შემთხვევაში არსებობს მაღალი ძაბვის გამო ელექტროშოკის და სერიოზული ტრავმის რისკი.



არავითარ შემთხვევაში არ გახსნათ უკანა საფარი თავად. ანდეთ თქვენი ტელევიზორის შეკეთება და მომსახურება კვალი ფიციურ ავტორიზებულ ტელეტექნიკოსებს.

გთხოვთ, მიმართოთ თქვენს დილერს ან ჩვენს მომხმარებელთა სამსახურს.

დანიშნულების მიხედვით გამოყენება და სამუშაო გარემო

-  ეს ტელევიზორი განკუთვნილია მხოლოდ და მხოლოდ გამოსახულების დახმის სიგნალების მიღებისა და რეპროდუქციისთვის.
-  ტელევიზორი განკუთვნილია მშრალი (სასტუმრო და საოფისე) ოთახებისთვის. არ შეიძლება მისი გამოყენება მაღალი ტენიანობის მქონე ოთახებში (მაგ. აბაზანაში, საუნაში) ან გარეთ.

ტელევიზორის გამოყენებისას დარწმუნდით, რომ იგი დაცულია ტენიანობისგან (წყლის წვეთებისა და წინწკლებისგან ან კონდენსატისგან).

მაღალმა ტენიანობამ და მტვრის კონცენტრაციამ შეიძლება გამოიწვიოს დენის გაჟონვა ტელევიზორში. ეს ქმნის ტრავმის მიღებისა და მოწყობილობის დაზიანების რისკს ელექტროშოკის ან ხანძრის გამო.

თუ მოწყობილობა ცივი გარემოდან თბილში გადაიტანეთ, დატოვეთ იგი გამორთული დაახლოებით ერთი საათით კონდენსაციის თავიდან ასაცილებლად.

არ დადოთ მოწყობილობაზე სითხით სავსე კონტეინერები.

დაიცავით ტელევიზორის წყლის წინწკლებისა და წვეთებისგან. არ განათავსოთ სანთლები ან ღია ცეცხლის სხვა წყაროები ტელევიზორთან ხანძრის გავრცელების თავიდან ასაცილებლად.





ჩვენს მიერ

ამ მოწყობილობაში გამოყენებული მასალები ყველა მარეგულირებელ მოთხოვნას აკმაყოფილებს. თუმცა, არ არის გამორიცხული ნივთიერებების მიგრაცია. ამიტომ გირჩევთ, მოერიდოთ საკვების მუდმივ კონტაქტს ტელევიზორთან.

გარემოს ტემპერატურა: 5° C - 35° C
ფარდობითი ტენიანობა (კონდენსაციის გარეშე): 20 - 80%
ატმოსფერული წნევა: 800 - 1114 ჰპა (0 - 2000 მ ზღვის დონიდან)

ტრანსპორტირება

 ტრანსპორტირების დროს არასწორმა მართვამ შეიძლება გამოიწვიოს დისპლეის დაზიანება და ტრავმის რისკი.

 ეკრანი დამზადებულია მინისგან ან პლასტიკისგან და შეიძლება გატყდეს არასწორად მოპყრობის შემთხვევაში.

ტელევიზორის ტრანსპორტირებისთვის საჭიროა მინიმუმ ორი ადამიანი. განახორციელეთ ტელევიზორის ტრანსპორტირება მხოლოდ ვერტიკალურ მდგომარეობაში.

ტრანსპორტირებისას არ მოახდინოთ ზენოლა მინაზე ან პლასტიკზე.

ტელევიზორის შეფუთვიდან სწორი ამოღება ნაჩვენებია №1 ექსპლუატაციის სახელმძღვანელოში.

ტელევიზორის მექანიკური კონსტრუქციისა და იატაკის სადგამის დაზიანების თავიდან ასაცილებლად, მოახსენით ტელევიზორი სადგარიდან და გადაიტანეთ ორი ნაწილი ცალ-ცალკე. როდესაც ტელევიზორი დაყენებული იქნება ახალ ადგილას, მის ხელახლა ინსტალირებას მინიმუმ 2 ადამიანი დასჭირდება.

ქსელის კაბელი/კვება

 დაუყოვნებლივ გამორთეთ კვების კაბელი როზეტიდან, თუ რაიმე უჩვეულო შეამჩნიეთ ან თუ მოწყობილობა განმეორებით გაუმართობას აჩვენებს.

 არასწორმა ძაბვამ შეიძლება დააზიანოს მოწყობილობა.

დაიშვება მოწოდებული ქსელის კაბელის გამოყენებით ამ მოწყობილობის მხოლოდ იმ კვების წყაროსთან დაკავშირება, რომელსაც აქვს პასპორტის ფირფიტაზე მითითებული ძაბვა და სიხშირე.

ტელევიზორის ჩანგალი ადვილად ხელმისაწვდომი უნდა იყოს, რათა ტელევიზორი ნებისმიერ დროს გამორთოთ ელექტრული ქსელიდან.

როზეტიდან ელექტრო ჩანგალის ამოღებისას გაიყვანეთ ჩანგალი და არა კაბელი. ჩანგალში არსებული სადენები შეიძლება დაზიანდეს და გამოიწვიოს მოკლე ჩართვა ხელახლა მიერთებისას.

დაზიანებული იზოლაციის მქონე ქსელის კაბელმა შეიძლება გამოიწვიოს ელექტროშოკი და წარმოადგენს ხანძრის საშიშროებას. არასოდეს გამოიყენოთ დაზიანებული კვების კაბელი.

გაატარეთ ქსელის კაბელები ისე, რომ არ დააზიანოთ ისინი. არ დააბიჯოთ კვების კაბელებზე.

თუ ტელევიზორის დასაკავშირებლად იყენებთ გაფართოებას რამდენიმე როზეტით, არ დააკავშიროთ რამდენიმე გაფართოების კაბელები თანამიმდევრულად.

ჰაერის ცირკულაცია და მაღალი ტემპერატურები

 ნებისმიერი ელექტრონული მოწყობილობის მსგავსად, თქვენს ტელევიზორს სჭირდება ჰაერის გასაცვივება. ჰაერის ცირკულაციის შეფერხებამ შეიძლება გამოიწვიოს ხანძარი.

ამიტომ, სავენტილაციო ხვრელები მოწყობილობის უკანა პანელზე უნდა დარჩეს თავისუფალი. არ დაფაროთ ტელევიზორი.

კედელზე მონტაჟი: დატოვეთ მინიმუმ 10 სმ თავისუფალი ადგილი ტელევიზორის გარშემო გვერდებზე, ზევით და ქვევით.

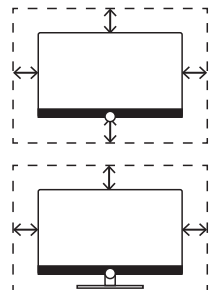

მაგიდაზე მონტაჟი: დატოვეთ მინიმუმ

10 სმ თავისუფალი ადგილი ტელევიზორის გარშემო გვერდებზე და ზევით.

უცხო ობიექტები



მონყობილობის შიგნით არსებულმა უცხო ობიექტებმა შეიძლება გამოიწვიოს მოკლე ჩართვა და ხანძარი.

არსებობს ტრავმის მიღებისა და დაზიანების საფრთხე.

ამიტომ, მოერიდეთ ლითონის ნაწილების, ნემსების, ქაღალდის სამაგრების, სითხეების, ცვილისა და სხვა უცხო ობიექტების მონყობილობაში შეღწევას უკანა პანელზე მდებარე სვენიტილაციო ხვრელების მეშვეობით.

თუ რამე მოხვდა მონყობილობაში, დაუყოვნებლივ ამოიღეთ ჩანგალი რობეტიდან და შემთხვევის შესახებ შეატყობინეთ მომხმარებელთა სამსახურს შესამოწმებლად.

ინსტალაცია



არასოდეს განათავსოთ ტელევიზორი არასტაბილურ ზედაპირზე. ტელევიზორი შეიძლება დაეცეს, რამაც შეიძლება გამოიწვიოს სერიოზული ტრავმები ან სიკვდილი. ბევრი ტრავმა, განსაკუთრებით ბავშვებში, შეიძლება თავიდან იქნას აცილებული მარტივი სიფრთხილის ზომების დაცვით, როგორცაა:

- ტელევიზორის მწარმოებლის მიერ რეკომენდებული კარადების ან სადგამების გამოყენება;

- ავეჯის მხოლოდ იმ საგნების გამოყენება, რომელიც შეიძლება იყოს საიმედო საყრდენი ტელევიზორისთვის;

- იმის უზრუნველყოფა, რომ ტელევიზორი არ გამოვიდეს საყრდენი ავეჯის კიდეებზე;

- ავეჯისა და ტელევიზორის შესაბამის საყრდენზე დამაგრების გარეშე ტელევიზორის მაღალ ავეჯზე (მაგალითად, კარადები ან წიგნების კარადები) დაყენების არიდება;

- ტელევიზორსა და საყრდენ ავეჯს შორის ქსოვილის ან სხვა მასალების არარსებობა;

- ტელევიზორთან ან მისი მართვის ელემენტებთან მისასვლელად ავეჯზე ასვლის საფრთხის ბავშვებისთვის ახსნა;

- ტელევიზორის გამოყენების გაგრძელების ან მისი

გადაადგილების შემთხვევაში გამოსაყენებელია იგივე მოსაზრებები, რომელიც მოყვანილია ზემოთ.

Loewe ტელევიზორები განკუთვნილია Loewe-ს წარმოების დამატებითი აღჭურვილობისთვის.

ჩვენ კატეგორიულად გირჩევთ, გამოიყენოთ Loewe-ს ინსტალაციის ორიგინალური ოფციები.

მიაქციეთ ყურადღება ინსტალაციის სხვადასხვა შესაძლო ვარიანტისთვის დამონტაჟების ინსტრუქციებს! Loewe-ს თითოეულ პროდუქტს თან ერთვის შესაბამისი დოკუმენტაცია.

ტელევიზორის დაყენებამდე შეამოწმეთ, არის თუ არა ზედაპირთან მიმართებაში საბოლოო ადგილმდებარეობა (წნევის მგრძობილობა) და სტაბილურობა (სტატიკური) გამოსადეგი ტელევიზორისგან დატვირთვისთვის! მათ შორის ეს ეხება პრიალა ლაკირებულ ზედაპირებს, ნატურალური ხისგან, ნატურალური ხის ვინირისგან დამზადებულ და პლასტიკის ზედაპირებს.

აუცილებელია ტელევიზორის ჩვეული პოზიციის დაცვა. დაიშვება მკაცრად ვერტიკალურ მდგომარეობაში ტელევიზორის გამოყენება (A). კედელზე მონტაჟისთვის დახრის კუთხე შეიძლება იყოს არაუმეტეს 10° (B). არავითარ შემთხვევაში არ შეიძლება ტელევიზორის გამოყენება პორტრეტული ორიენტაციით (C), ჰორიზონტალურად (D) ან შებრუნებულ მდგომარეობაში ჭერზე (E).

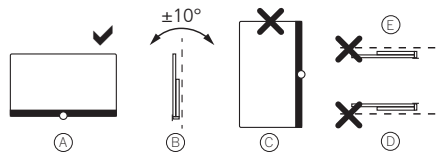

განათავსეთ ტელევიზორი ისე, რომ მასზე არ მოხვდეს მზის პირდაპირი სხივები და რადიოტორების დამატებითი სითბო!

არ განათავსოთ ტელევიზორი ისეთ ადგილებში, სადაც შეიძლება მოხდეს ვიბრაცია! ამან შეიძლება გამოიწვიოს დაზიანება.

ძრავის ამძრავის გამოყენებით სხვა მწარმოებელთა სამონტაჟო ვარიანტების შემთხვევაში, ყურადღება უნდა მიექცეს იმას, რომ არ მოხდეს ტელევიზორის ხელით რეგულირება. ზოგადად, გარკვეულ პოზიციებზე ჩამკეტი მოწყობილობებით სხვა მწარმოებელთა სამონტაჟო ვარიანტების გამოყენება არ არის

რეკომენდებული.

მესამე მხარის მიერ წარმოებული დამატებითი აღჭურვილობის გამოყენებისას დარწმუნდით, რომ შეგიძლიათ ტელევიზორის მორგება შესაბამის სამონტაჟო ვარიანტზე.

ტელევიზორის მორგებისას დარწმუნდით, რომ ჩარჩოზე ზეწოლა არ არის ძალიან ძლიერი.

განსაკუთრებით დიდი ფორმატის ეკრანებისთვის არსებობს ეკრანის დაზიანების რისკი.

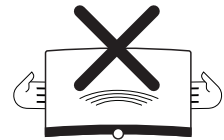

ტელევიზორის VESA სტანდარტის სამაგრზე დამონტაჟება Loewe VESA ადაპტერის ჭანჭიკების სავალდებულო გამოყენებას მოითხოვს. წინააღმდეგ შემთხვევაში, ტელევიზორი შეიძლება დაზიანდეს.

Loewe Vesa ადაპტერის ჭანჭიკები უნდა იყოს მიმაგრებული ტელევიზორზე დაახლოებით 4 Nm დაჭიმვის ბრუნვით. მათი მიღება შეგიძლიათ Loewe-ს დილერისგან (დამატებითი ინფორმაციისთვის იხილეთ მომხმარებლის ონლაინ სახელმძღვანელო).

დარწმუნდით, რომ ტელევიზორის გახსნისა და ინსტალაციის შემდეგ შესაფუთი მასალა შემოხვევით არ მოხვდება ბავშვების ხელში.

ასევე ყურადღება მიაქციეთ შეფუთვისა და ყუთის უტილიზაციის ინსტრუქციას (იხ. განყოფილება "გარემო/უტილიზაცია/ლიცენზიები").

მეთვალყურეობა



არ დაუშვათ ბავშვებს მეთვალყურეობის გარეშე ტელევიზორთან ხელის მოკიდება და თამაში ტელევიზორის უშუალო სიახლოვეს!

ტელევიზორი შეიძლება გადატრიალდეს, გადაადგილდეს ან ჩამოცურდეს სადგამის ზედაპირიდან, რის შედეგადაც შეიძლება გახდეს ადამიანებისთვის ტრავმების მიყენება.

არ დატოვოთ ჩართული ტელევიზორი უყურადღებოდ!

ხმის დონე



ხმაშალაღმა მუსიკამ შეიძლება გამოიწვიოს სმენის დაზიანება. განსაკუთრებით მოერიდეთ გადაჭარბებულ ხმას დიდი ხნის განმავლობაში და ყურსასმენების გამოყენებით მოსმენისას!

ელვა



ელვისებური დარტყმის გამო ელექტრო დაზიანება



ნახტომმა შეიძლება დააზიანოს მოწყობილობა როგორც ანტენის სისტემის,

ისე ელექტრომომარაგების საშუალებით.

ჭექა-ქუხილის დროს გამოიღეთ ჩანგალი როზეტიდან და გამორთეთ ყველა ანტენის კაბელი ტელევიზორიდან!

თუ თქვენ დაუკავშირეთ ქსელის კაბელი LAN პორტს, გამორთეთ იგიც!

ხანგრძლივი არყოფნის შემთხვევაშიც კი ტელევიზორიდან უნდა გამორთოთ შტეფსელის ჩანგალი და ყველა დაკავშირებული ანტენის კაბელი.

ლაქების მოსაშორებელი საშუალების გამოყენებისას მიჰყევით მწარმოებლის გამოყენების ინსტრუქციებს!

ნიკოტინის ზემოქმედების ქვეშ მყოფი დინამიკთა პანელების განმენდისას იზრდება რგოლისებრი ლაქების გაჩენის რისკი.

განმენდა და მოვლა/ქიმიური საშუალებები



განმენდამდე გამორთეთ ტელევიზორი მთავარი გადამრთველის გამოყენებით!

ქიმიური ნივთიერებებით მიყენებულმა დაზიანებამ შეიძლება გამოიწვიოს უარყოფითი შედეგები და ხანძარი.

არავითარ შემთხვევაში არ დაუშვათ მოწყობილობის ანმისი დამატებითი აღჭურვილობის კონტაქტი აგრესიულ (მაგ. კოროზიულ) ქიმიურ ნივთიერებებთან, როგორცაა ტუტეები ან მჟავები!

განმინდეთ ტელევიზორი, წინა ეკრანი და დისტანციური მართვის პულტი მხოლოდ ნეიტრალური ფერის ნესტიანი, რბილი, სუფთა ქსოვილით, ყოველგვარი აგრესიული ან აბრაზიული საწმენდი საშუალებების გარეშე!

თქვენი ტელევიზორის დინამიკის პანელი დაფარულია ტექსტილით. რეგულარულად დაამუშავეთ ზედაპირი რბილი ჯაგრისით!

დაბინძურებისა და ლაქებისთვის:

დაასველეთ რბილი, ნეიტრალური ფერის ქსოვილი სარეცხი ხსნარით ან კომერციულად ხელმისაწვდომი ლაქების მოსაშორებელი საშუალებით და ნაზად შეიზილეთ ლაქა! თქვენ ასევე შეგიძლიათ უშუალოდ დაამუშავოთ ლაქა ლაქების მოსაშორებელი კომერციული მშრალი სპრეით (აკრიფოთ მტვერი).

არ დაასველოთ უშუალოდ საფარის ქსოვილი სარეცხი ან ლაქების მოსაშორებელი საშუალებით (არსებობს რგოლისებრი ლაქების რისკი)! არ გამოიყენოთ გამხსნელები ქსოვილის გასაწმენდად!

დისტანციური მართვის პულტის ღილაკების ასახვა

გამოყენების (ტელევიზია/ვიდეო/აუდიო/ფოტო/აპლიკაციები) და ფუნქციის (მაგ. DR+, EPG, PIP, ტელეტექსტი, HbbTV და ა.შ.) მიხედვით, ღილაკების დანიშნულება შეიძლება განსხვავდებოდეს აქ აღწერილისგან.

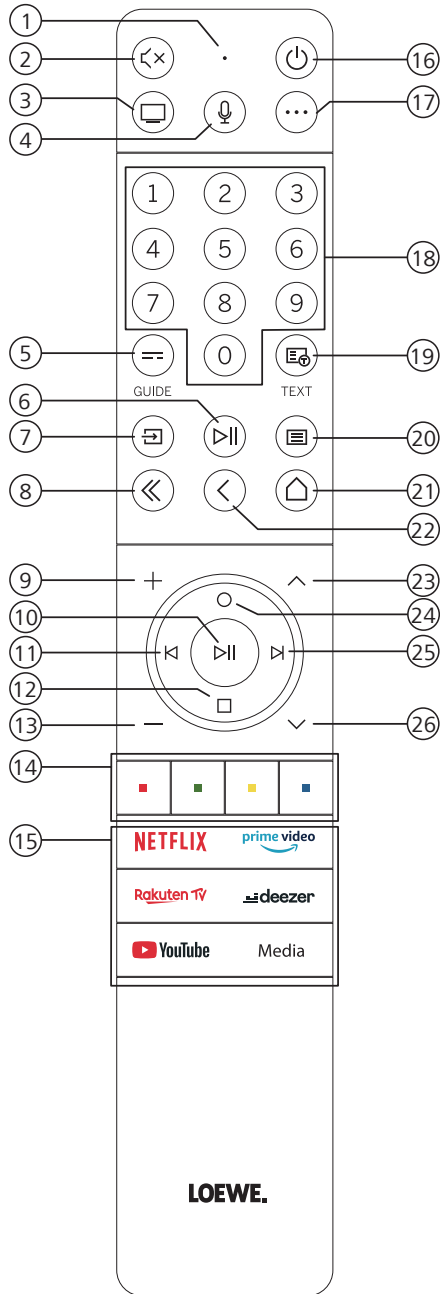

- 1 მიკროფონი
- 2 ხმის გათიშვა/ჩართვა.
- 3 ტელევიზიის რეჟიმის გამოძახება.
- 4 ხანგრძლივად დააჭირეთ ხმოვან ასისტენტთან სასაუბროდ.
- 5 EPG-ის (Electronic Programme Guide) ჩართვა/გამორთვა.
- 6 მოკლე დაჭერა: დაკვრა/პაუზა მედიის დაკვრისას ან დროში გადატანილი სატელევიზიო პროგრამების რეპროდუქციის დაწყება/პაუზა/გაგრძელება. ხანგრძლივი დაჭერა: მედიის მართვის განათებული ღილაკების ჩვენება.
- 7 წყაროების მენიუს გამოძახება
- 8 ნაჩვენები მენიუდან/აპლიკაციიდან გამოსვლა.
- 9 ხმის დონის გაზრდა.
- 10 განათების გარეშე: არხების სიის გამოძახება. განათებით: დაკვრა/პაუზა მედიის დაკვრისას ან დროში გადატანილი სატელევიზიო პროგრამების რეპროდუქციის დაწყება/პაუზა/გაგრძელება. მენიუში: OK ღილაკი (არჩევანის დადასტურება).
- 11 განათების გარეშე: მენიუში მარცხნივ გადასვლა ან დროში გადატანილი სატელევიზიო პროგრამების რეპროდუქციის დაწყება/პაუზა/გაგრძელება. განათებით: უკან გადასვლა.
- 12 განათების გარეშე: მენიუში ქვემოთ გადასვლა ან საძიებო მენიუს გახსნა. განათებით: დროში გადატანის შეჩერება/დასრულება (პირდაპირ ეთერში გადასვლა).
- 13 ხმის დონის შემცირება.
- 14 ფერადი ღილაკები - შესაბამის დროს შესაბამის ფუნქციებს ასრულებენ.
- 15 მედიასა და ვიდეოზე მოთხოვნისამებრ წვდომა.
- 16 ტელევიზორის ჩართვა ან ლოდინის რეჟიმში გადართვა. მოკლე დაჭერა ტელევიზორის ჩართულ მდგომარეობაში ყოფნისას: ტელევიზორი და ყველა CEC მოწყობილობა, რომელიც დაკავშირებულია HDMI პორტებთან, გადავა ლოდინის რეჟიმში (სისტემის ლოდინის რეჟიმში).
- 17 მოწყობილობის ღილაკი. ეს ღილაკი გაძლევთ მოწყობილობების მართვის შესაძლებლობას Loewe-ს დისტანციური მართვის პულტის მეშვეობით.
- 18 არხების შერჩევა უშუალოდ ციფრული ღილაკების გამოყენებით.
- 19 ტელეტექსტის/MediaText-ის ჩართვა/გამორთვა
- 20 მოკლე დაჭერა: სისტემის პარამეტრების გამოძახება. ხანგრძლივი დაჭერა: დისტანციური მართვის პულტის ტელევიზორთან Bluetooth-ით დაწყვილება.
- 21 მთავარი მენიუს გამოძახება.
- 22 წინა ნაბიჯი/დონე მენიუში. ტელევიზიის ყურებისას წინა არხზე გადართვა.
- 23 შემდეგი არხი.
- 24 განათების გარეშე: მენიუში ზემოთ გადასვლა. ტელევიზიის ყურებისას – დააჭირეთ ტრანსლაციის შესახებ დეტალური ინფორმაციის სანახავად. განათებით: ჩანაწერების მენიუს გახსნა.
- 25 განათების გარეშე: მენიუში მარჯვნივ გადასვლა ან დროში გადატანილი სატელევიზიო პროგრამების რეპროდუქციის პაუზა და დროში გადატანის მართვის გახსნა. განათებით: გადახვევა წინ.
- 26 წინა არხი.

შენიშვნა. ღილაკების დანიშნულება შეიძლება განსხვავდებოდეს პროგრამული უზრუნველყოფის ან მოწყობილობის ვერსიის მიხედვით.

კონექტორების მდებარეობა და ფუნქციები

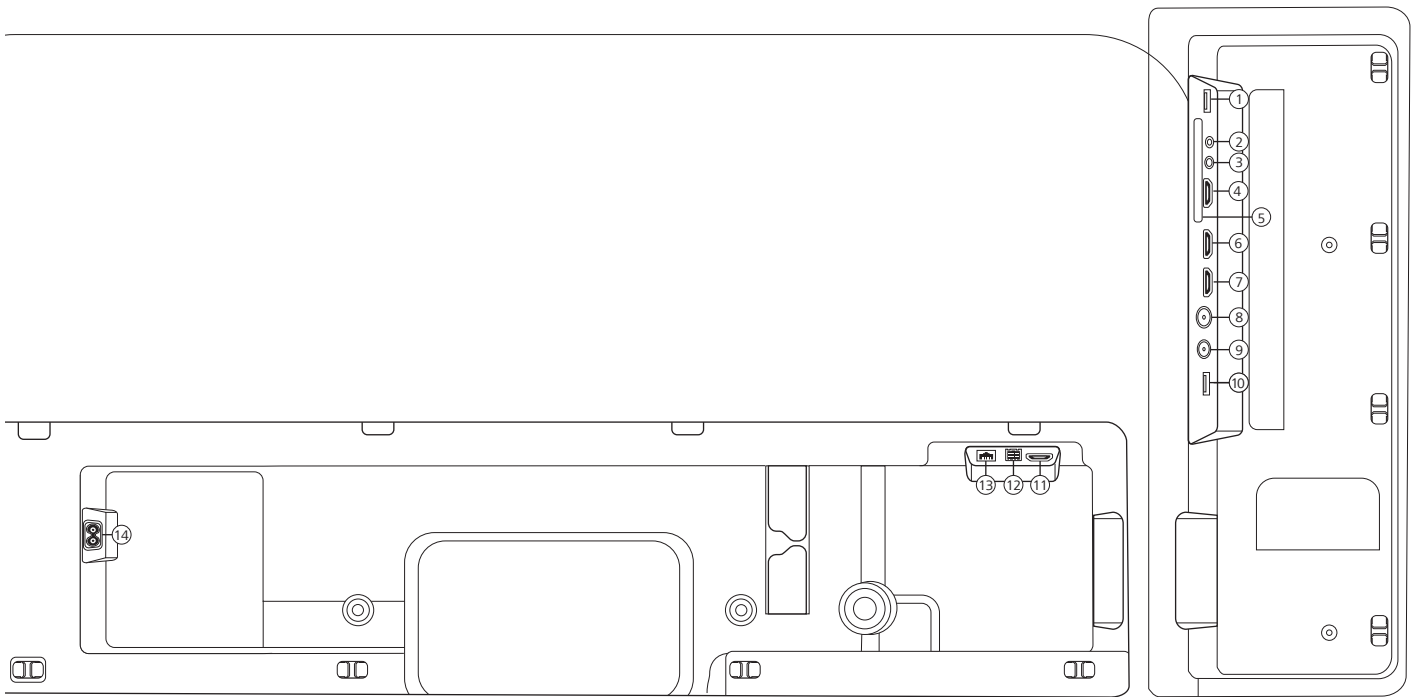

- | | |
|---|---|
| <p>① USB 3.0 - USB კავშირი
USB ტიპი A – USB 3.0 (მაქს. 1000 mA)</p> <p>② AUDIO OUT- აუდიო გამომავალი 3,5 მმ ჯეკი (ანალოგური) L/R</p> <p>③ SERVICE</p> <p>④ HDMI 1 - HDMI შეყვანა 1
HDMI – ციფრული ვიდეო/აუდიო შეყვანა</p> <p>⑤ COMMON INTERFACE - CI სლოტი (სტანდარტი V1.4)</p> <p>⑥ HDMI 2 - HDMI შეყვანა 2 (გაძლიერებული აუდიო დაბრუნების არხით) HDMI - ციფრული ვიდეო/აუდიო შეყვანა/გამომავალი</p> <p>⑦ HDMI 3 - HDMI შეყვანა 3
HDMI - ციფრული ვიდეო/აუდიო შეყვანა</p> | <p>⑧ ANT TV - ეთერის/საკაბელო ანალოგური / DVB-T/T2/C HD ანტენა IEC კონექტორი - 75 Ohm / 5 V / 80 mA</p> <p>⑨ ANT SAT - სატელიტური ანტენა DVB-S/ S2 HD F კონექტორი - 75 Ohm / 13/18 V / 500 mA</p> <p>⑩ USB 2.0 - USB კავშირი
USB ტიპი A –USB 2.0 (მაქს. 500 mA)</p> <p>⑪ HDMI 4 - HDMI შეყვანა 4
HDMI – ციფრული ვიდეო/აუდიო შეყვანა</p> <p>⑫ TOSLINK - აუდიო გამომავალი (ციფრული)</p> <p>⑬ LAN - ქსელის კავშირი RJ-45 – Ethernet / სწრაფი Ethernet</p> <p>⑭ AC IN - ელექტრომომარაგების კავშირი დენის სოკეტი – 220-240 V ~ 50 / 60 Hz</p> |
|---|---|

¹⁾ bild c:32-ს HDMI 4 შეყვანა არ აქვს.

დისტანციური მართვის პულტის მომზადება

ბატარეების დამცავი ელემენტის მოშორება

დისტანციური მართვის პულტი მოწოდებულია ბატარეებით. მისი გამოსაყენებლად მოსამზადებლად, ამოიღეთ პლასტიკური ელემენტი, როგორც ეს ნაჩვენებია ქვემოთ.

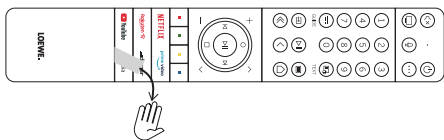

ბატარეების ჩასმა და გამოცვლა

დააჭირეთ და გაასრიალეთ ბატარეების განყოფილების საფარი დისტანციური მართვის პულტის ზედა ნაწილში.

გამოიყენეთ მხოლოდ LR 03 (AAA) დალუქული ტუტე-მანგანუმის ბატარეები. არ გამოიყენოთ სხვადასხვა ტიპის ბატარეები და არ აურიოთ ძველი და ახალი ბატარეები.

ფრთხილად იყავით, რომ ბატარეები არ მოხვდეს ბავშვების ხელში. გამოყენებადი ბატარეები არ უნდა ექვემდებარებოდეს ზედმეტ სითბოს, როგორცაა მზის შუქი, ცეცხლი და ა.შ.!

შენიშვნა: ბატარეების პოზიცია (საპირისპირო მიმართულებებით) მითითებულია ბატარეების განყოფილებაში. ბატარეების ჩასმისას ყურადღება მიაქციეთ სწორ + და - პოლარობას. იხელმძღვანელეთ ბატარეების განყოფილებაში არსებული ნახატებით და არა აკუმულატორის კონტაქტებით (ზამბარებით).

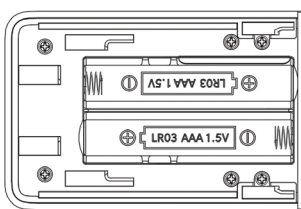

გადაყარეთ გამოყენებული ბატარეები ეკოლოგიურად სუფთა გზით (იხ. განყოფილება "გარემო/სამართლებრივი ინფორმაცია").

ბატარეების ჩასმის შემდეგ დახურეთ განყოფილების საფარი.

ტელევიზორის დაკავშირება

გარე მონაცემებიდან რაიმე დაკავშირების დაწყებამდე დარწმუნდით, რომ ტელევიზორიც და მონაცემობაც გამორთულია ელექტრომომარაგებიდან.

ტელევიზორის კონექტორები იმალება უკანა საფარის ქვეშ. ამოიღეთ უკანა საფარი და შეაერთეთ კაბელები, როგორც ნაჩვენებია ქვემოთ მოცემულ სურათებზე.

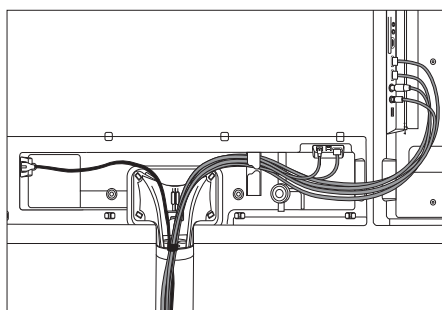
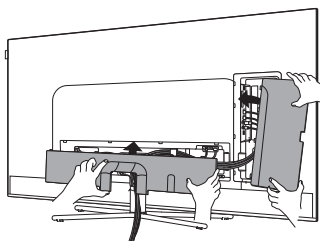

გარე მონაცემების ტელევიზორთან დაკავშირების დასრულების შემდეგ დააყენეთ უკანა საფარი თავის ადგილზე.

ანტენების დაკავშირება

ეთერის/საკაბელო ანალოგური / DVB-T/ T2/C HD ანტენა:

ჩადეთ ანტენის, საკაბელო ტელევიზიის სისტემის ან ოთახის ანტენის კაბელი ANT TV კონექტორში.

თუ გსურთ ერთად გამოიყენოთ DVB-C ანალოგური კაბელები/კავშირი და DVB-T ანტენა, გამოიყენეთ გარე ანტენის გადამრთველი (ხელმისაწვდომია თქვენი დილერისგან შესაძენად).

სატელიტური ანტენა DVB-S/S2 HD:

შეერთეთ დამაკავშირებელი კაბელი LNB-დან ტელევიზორის ANT SAT კონექტორთან.

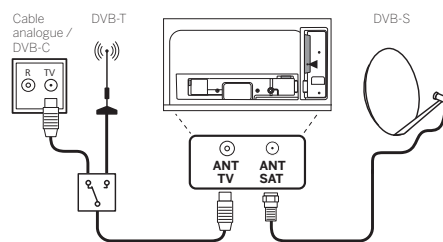

გარე მონაცემების დაკავშირება HDMI კაბელის საშუალებით

HDMI (მაღალი გარჩევადობის მულტიმედია ინტერფეისის) კავშირები საშუალებას გაძლევთ ერთი კაბელით გადასცეთ ციფრული ვიდეო და აუდიო სიგნალები პლეერიდან (როგორცაა DVD პლერი, Blu-ray პლერი, ვიდეოკამერა, სეტ-ტოპ ბოქსი).

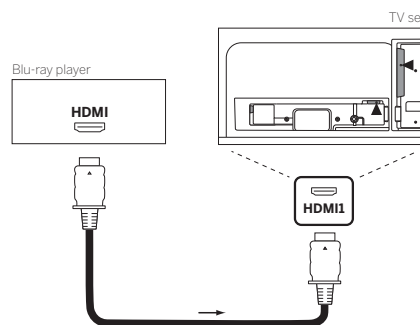

შეერთეთ მონაცემობა ტელევიზორის ერთ-ერთ HDMI კონექტორთან A ტიპის კავშირის HDMI კაბელის საშუალებით (არ მოყვება). თქვენი ტელევიზორის შესაძლებლობების მაქსიმალურად გამოსაყენებლად გამოიყენეთ კაბელი ნარჩერით "პრემიუმ მაღალი სიჩქარის HDMI კაბელი" ან უკეთესი.

აუდიო სისტემასთან დაკავშირება HDMI eARC-ის საშუალებით

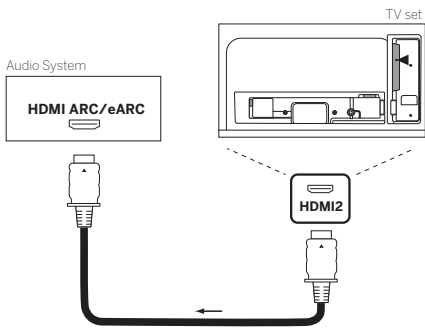

გამოიყენეთ HDMI კაბელი (არ მოყვება) ტელევიზორის HDMI eARC კონექტორის აუდიო სისტემის ან ხმის ბოლის HDMI ARC/eARC კონექტორთან დასაკავშირებლად. ჩვენ გირჩევთ გამოიყენოთ A ტიპის კავშირის კაბელი მარკირებით «Ultra High-Speed HDMI Cable».

ეს მაღალსიჩქარიანი HDMI კაბელები შექმნილია არა მხოლოდ უმაღლესი გარჩევადობის ვიდეო რეჟიმებისა, არამედ კიდევაც ახალი eARC ფუნქციის მხარდასაჭერად. სტანდარტულ HDMI Ethernet კაბელს და მაღალსიჩქარიან HDMI Ethernet კაბელს ასევე აქვთ eARC-ის მხარდაჭერა.

აუდიო სისტემასთან დაკავშირება ოპტიკური აუდიო კაბელის საშუალებით

დაკავშირებამდე დარწმუნდით, რომ ამოიღეთ პლასტიკური დამცავი საფარები კაბელის კონექტორებიდან.

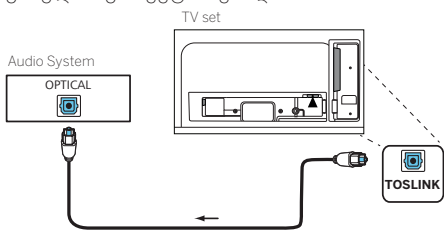

შეაერთეთ ტელევიზორის აუდიო გამოშვალი, მონიშნული TOSLINK, აუდიო სისტემის ციფრულ აუდიო შეყვანათან.

აუდიო სისტემასთან დაკავშირება ანალოგური აუდიო კაბელის საშუალებით

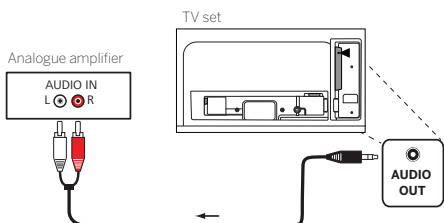

გამოიყენეთ სტერეო ჯეკის ადაპტერის კაბელი AUDIO OUT აუდიო გამოშვალის აუდიო სისტემის ანალოგურ აუდიო შეყვანასთან დასაკავშირებლად.

ელექტრო ქსელში ჩართვა

ჩართეთ ტელევიზორი 220-240 ვოლტებში.

შეაერთეთ დენის კაბელი ტელევიზორის დენის (AC IN) ჯეკთან და გაატარეთ კაბელი ტელევიზორიდან, როგორც ნაჩვენებია ქვემოთ მოცემულ სურათზე.

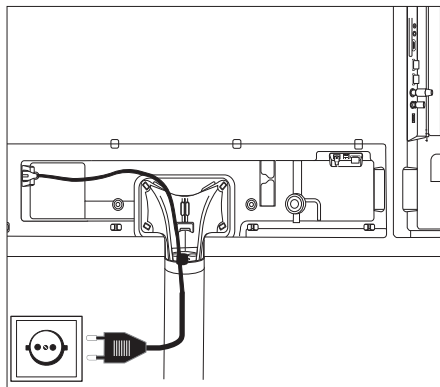

ჩადეთ დენის კაბელის ჩანგალი ელექტრო როზეტში.

გამზება – პირველი ნაბიჯები

ტელევიზორის პირველ ჩართვამდე დარწმუნდით, რომ გარე მონყობილობების შეერთება დასრულებულია და ტელევიზორი დაკავშირებულია კვების წყაროსთან.

1. ტელევიზორის ჩასართავად დააჭირეთ ღილაკს (ლოდინის რეჟიმი) დისტანციური მართვის პულტზე.
2. თქვენ დაგხვდებათ ინსტალაციის ოსტატი, რომელიც დაგეხმარებათ დააყენოთ ტელევიზორის კონფიგურაცია რამდენიმე მარტივი ნაბიჯით.

ინსტალაციის ოსტატში ნავიგაციისთვის:

- აირჩიეთ სასურველი ელემენტი ისრის ღილაკების გამოყენებით.
- დააჭირეთ OK ღილაკს თქვენი არჩევანის დასადასტურებლად.
- დააჭირეთ ღილაკს ერთი ნაბიჯით უკან დასაბრუნებლად.

ნაბიჯი 1 - ენის შერჩევა

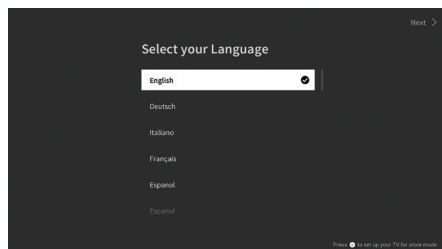

ნაბიჯი 2 - ინტერნეტთან დაკავშირება

არჩევითი ნაბიჯი. თუ გსურთ ამ ნაბიჯის გამოტოვება, დააწკაპუნეთ მარჯვენა ისრის ღილაკზე.

თუ თქვენ დაუკავშირეთ ტელევიზორი სახლის ქსელს Ethernet კაბელის გამოყენებით და თქვენი ქსელის კონფიგურაცია მხარს უჭერს DHCP-ს, თქვენ ავტომატურად დაუკავშირდებით ინტერნეტს.

გარდა ამისა, შეგიძლიათ გამოიყენოთ Wi-Fi კავშირი. ჯერ უნდა აირჩიოთ თქვენი ქსელი ხელმისაწვდომი ქსელების სიიდან. ამის შემდეგ მოგეთხოვებათ შეიყვანოთ თქვენი Wi-Fi პაროლი. ამის გაკეთება შეგიძლიათ ეკრანის კლავიატურაზე აკრეფით.

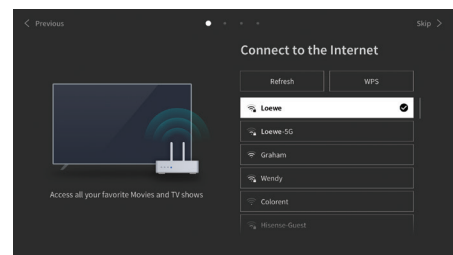

ნაბიჯი 3 - ქვეყნის შერჩევა

აირჩიეთ ქვეყანა, სადაც იმუშავებს ტელევიზორი. ეს ტელევიზორს საშუალებას მისცემს დააყენოს არჩეული ქვეყნისთვის ოპტიმალური ფუნქციები.

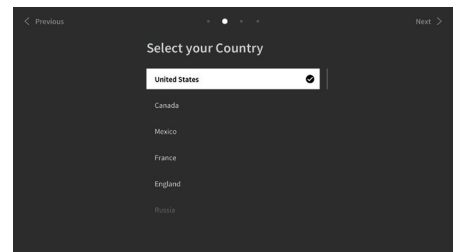

ნაბიჯი 4 - გამოყენების პირობები

გთხოვთ, ყურადღებით წაიკითხოთ პირობების შესახებ მთელი მონოდედებული ინფორმაცია! თუ აირჩევთ ზოგიერთი ან ყველა ველიდან მონიშვნის მოხსნას, ზოგიერთი ან ყველა ჯვრიანი ფუნქცია გამორთული იქნება. მოგვიანებით შეგიძლიათ, შეცვალოთ ეს პარამეტრები [მხარდაჭერა] მენიუმში.

გადადით შემდეგ ნაბიჯზე [OK]-ის არჩევით.

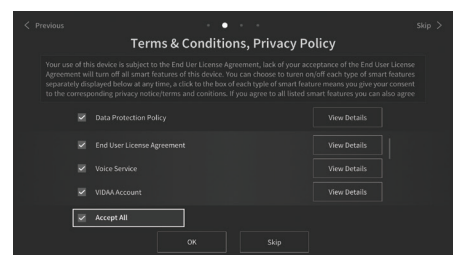

ნაბიჯი 5 – VIDAA პროფილში შესვლა

არჩევითი ნაბიჯი. თუ გსურთ ამ ნაბიჯის გამოტოვება, დააწკაპუნეთ მარჯვენა ისრის ღილაკზე.

შედიით თქვენს არსებულ VIDAA პროფილში ან შექმენით ახალი.

VIDAA პროფილი გაძლევთ თქვენი ჭკვიანი ტელევიზორის ყველა საუკეთესო ფუნქციის გამოყენების შესაძლებლობას და ყოველთვის უზრუნველყოფს ტელევიზორის აქტუალურ მდგომარეობაში ყოფნას.

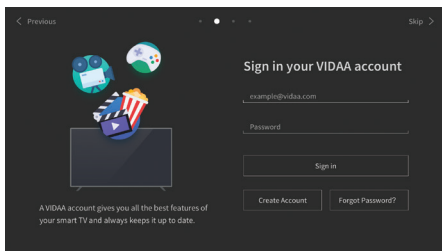

ნაბიჯი 6 – შემავალი სიგნალის წყაროს შერჩევა

აირჩიეთ შემავალი სიგნალის ერთ-ერთი შესაძლო წყარო ნაგულისხმევ წყაროდ.

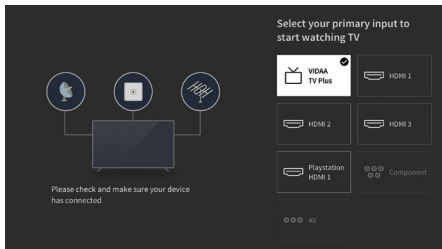

თუ ნაგულისხმევ წყაროდ არჩეული გაქვთ ტელევიზორი, გექნებათ არხების დარეგულირების შესაძლებლობა.

აირჩიეთ არხების დარეგულირების ერთ-ერთი ვარიანტი: [სატელიტი], [ანტენა], [კაბელი]

დააყენეთ კონფიგურაციის სასურველი პარამეტრები და დაინყეთ კონფიგურირება.

მთავარი მენიუ

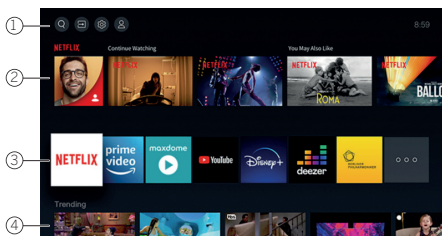

მთავარი მენიუ არის თქვენი ტელევიზორის მიმოხილვის ცენტრალური გვერდი. ამ მენიუში შეგიძლიათ მოძებნოთ კონტენტი, მართოთ შემავალი სიგნალის წყაროები ან დააყენოთ სისტემის პარამეტრები.

მთავარ მენიუში შეგიძლიათ შეხვიდეთ (მთავარი მენიუ) ღილაკზე დაჭერით.

1. ზედა მენიუ (ძიება, შემავალი სიგნალები, სისტემის პარამეტრები, პროფილი)

- ძიება - საშუალებას გაძლევთ მოძებნოთ აპლიკაციები საკვანძო სიტყვებით.
- წყაროები - აირჩიეთ შემავალი სიგნალის წყარო ან გადაარქვით მისი სახელი. შეგიძლიათ მიიღოთ ადგილობრივად დაკავშირებულ მოწყობილობებზე წვდომა (როგორც AV, HDMI, USB).
- სისტემის პარამეტრები - ხსნის ტელევიზორის კონფიგურაციის მენიუს, მაგალითად, გამოსახულების, ხმის, ქსელის პარამეტრების დარეგულირების შესაძლებლობით.
- პროფილის შესახებ ინფორმაცია - გაძლევთ საშუალებას შეხვიდეთ თქვენს VIDAA პროფილში.

• დრო ნაჩვენებია ეკრანის ზედა მარჯვენა კუთხეში.

2. რეკომენდაციების ჩამონათვალი

ეს ხაზი ამჟამად შერჩეული აპლიკაციისთვის რეკომენდაციების სიას შეიცავს. რეკომენდაციების სია მხოლოდ ზოგიერთი აპლიკაციისთვის ჩანს.

3. აპლიკაციების ჩამონათვალი

ეს ხაზი შეიცავს შერჩეული პროგრამების სიას. ყველა დაინსტალირებული აპლიკაციის ბიბლიოთეკა ხელმისაწვდომია იმავე მწკრივში "My Apps" ხატულის გამოყენებით.

4. დამატებითი ხაზები

- მთავარ მენიუში აპლიკაციების დამატება:
- შედიით აპლიკაციების ბიბლიოთეკაში "My Apps" ხატულის გამოყენებით.
 - ბიბლიოთეკაში აირჩიეთ აპლიკაცია, რომელიც გსურთ დაამატოთ მთავარ მენიუში.
 - დააჭირეთ (პარამეტრების) ღილაკს, აირჩიეთ [Sort] (სორტირების) ოფცია და დაადასტუროთ თქვენი არჩევანი OK-ზე დაწკაპუნებით.
 - ახლა შეგიძლიათ გადაიტანოთ სიაში აპლიკაციის ხატულა დისტანციური მართვის პულტის ისრის ღილაკების გამოყენებით.
 - გადაიტანეთ აპლიკაციის ხატულა ახალ პოზიციაზე აპლიკაციების ზედა მწკრივში და დაადასტუროთ ახალი პოზიცია OK-ზე დაწკაპუნებით.
- დამატებითი ხაზები დაინსტალირებული აპლიკაციების რეკომენდაციებს ეძღვნება.

Electronic Programme Guide – EPG

EPG ნიშნავს Electronic Program Guide-ს და ეკრანზე გაძლევთ გადაცემების შესახებ ინფორმაციას. სისტემის დახმარებით, ისევე როგორც დაბეჭდილი გადაცემათა პროგრამის დახმარებით, შეგიძლიათ გაიგოთ მიმდინარე გადაცემის შესახებ. გარდა ამისა, შესაძლებელია გადაცემების დამახსოვრება და ჩანანერების დაპროგრამება.

EPG-ის გასახსნელად/დახურვისთვის დააჭირეთ (EPG) ღილაკს.

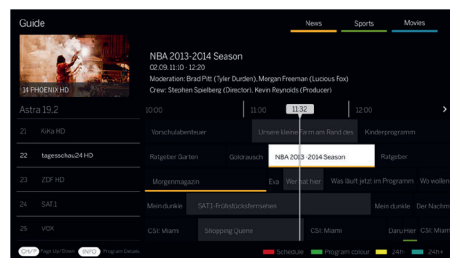

შენიშვნა:

- EPG ხელმისაწვდომია მხოლოდ DVB სადგურებისთვის.
- EPG-ში პირველად შესვლისას გააქტიურდება ოსტატი, რომელიც დაგეხმარებათ საჭირო წინასწარი პარამეტრების დაყენებაში.
- EPG-სთვის არჩეული სადგურების რაოდენობის მიხედვით, გადაცემის ინფორმაციის ჩვენება შეიძლება გარკვეული დრო დასჭირდეს.

EPG-ის ფუნქციონირება

მარცხენა სვეტი შეიცავს არჩეული წყაროს სადგურების სიას/ სადგურების სიას (მაგ. DVB-C, პერსონალური სია).

↖↗: სადგურების სიის გადახვევა გვერდი გვერდზე.

ზემოთ/ქვემოთ ისრები: სადგურების სიის გადახვევა.

მარცხნივ/მარჯვნივ ისრები: გადაცემების გადახვევა.

მიმდინარე გადაცემები სადგურების სიაში მონიშნულია განათებით. თეთრი ვერტიკალური ხაზი მიუთითებს მიმდინარე გადაცემებში მიმდინარე დროს.

OK: არჩეული გადაცემის შესახებ დეტალური ინფორმაციის გამოძახება.

წითელი ღილაკი: ხსნის განრიგის ეკრანს.

მწვანე ღილაკი: აჩვენებს მენიუს, სადაც შეგიძლიათ მიანიჭოთ ფერები კონკრეტულ სამუხყებლო კონტენტს (მაგ. ახალი ამბები, ფილმები, სპორტი). გამოიყენეთ ისრები და OK ღილაკი, რომ მიანიჭოთ კონკრეტული ფერი სასურველი ტიპის კონტენტს. გამოდით ამ მენიუდან მწვანე ღილაკის დაჭერით. გადაცემები,

რომლებიც მიეკუთვნება თქვენ მიერ არჩეულ კატეგორიებს, ახლა მონიშნულია ფერებით გადაცემათა სიაში.

ყვითელი ღილაკი: წინა დღის გადაცემათა სიის ნახვა.

ლურჯი ღილაკი: მომდევნო დღის გადაცემათა სიის ნახვა.

გადაცემის წინასწარი დათვალიერება

ისრების გამოყენებით აირჩიეთ სასურველი სადგური სადგურების სიაში.

მოკლედ დააჭირეთ OK-ს თქვენს არჩევანის დასადასტურებლად.

ზედა მარცხენა ფანჯარა ახლა აჩვენებს არჩეული სადგურის მიმდინარე გადაცემას.

გადაცემის ჩანერა EPG-ის საშუალებით

თქვენ შეგიძლიათ მოხერხებულად დაპროგრამოთ სატელევიზიო პროგრამების ტაიმერით ჩანერა EPG-ის საშუალებით.

დააჭირეთ OK ღილაკს არჩეული გადაცემის შესახებ დეტალური ინფორმაციის გასახსნელად.

აირჩიეთ ვარიანტი [ჩანერა] და დააჭირეთ OK ღილაკს.

შეამოწმეთ ტაიმერის მონაცემები და განაახლეთ საჭიროების შემთხვევაში (მაგ. საქალაქო, ჩანერის დასაწყისი, დასასრული, ტიპი).

EPG-ში გადაცემის სახელის შემდეგ გამოჩნდება ჩანერის სიმბოლო.

გადაცემების დამახსოვრება EPG-ის საშუალებით

არსებობს იმ გადაცემის დამახსოვრების შესაძლებლობა, რომელიც ჯერ არ დაწყებულა. მესხიერებაში შენახული გადაცემებისთვის, ტელევიზორი გადაცემის დაწყებისას გკითხავთ, თუ გსურთ შეცვალოთ არხი შესაბამისად ან ჩართოთ ლოდინის რეჟიმიდან.

აირჩიეთ სასურველი გადაცემა ისრების საშუალებით.

დააჭირეთ OK ღილაკს არჩეული გადაცემის შესახებ დეტალური ინფორმაციის გასახსნელად.

აირჩიეთ ვარიანტი [შეხსენება] და დააჭირეთ OK ღილაკს.

EPG-ში გადაცემის სახელის შემდეგ გამოჩნდება დამახსოვრების ხატულა.

დისტანციური მართვის პულტის პროგრამირება დეკოდერისთვის (STB)

თქვენ შეგიძლიათ დააპროგრამოთ თქვენი დისტანციური მართვის პულტი ზოგიერთ დეკოდერებთან გამოსაყენებლად. ამისთვის საკმარისია შეიყვანოთ სამიწინა რიცხვითი კოდი.

ყველა ხელმისაწვდომი მოწყობილობის სიას და მათი კოდები შეგიძლიათ იპოვოთ ონლაინ მომხმარებლის სახელმძღვანელოში.

შეასრულეთ შემდეგი საფეხურები:

- პირველ რიგში გააქტიურეთ მოწყობილობის რეჟიმი (მონაცემების) ღილაკზე დაჭერით რამდენიმე წუთის განმავლობაში.
- შემდეგ დააჭირეთ და დააყოვნეთ (მონაცემების) ღილაკი და 7 ღილაკი დეკოდერში ან სწავლების რეჟიმში შესასვლელად. შესრულების დასადასტურებლად შექდით ორჯერ განათდება.
- STB რეჟიმში, შეასრულეთ შემდეგი საფეხურები:
 1. დასაპროგრამებლად, დააჭირეთ და დააყოვნეთ (მონაცემების) ღილაკს და OK ღილაკს ხუთი წამის განმავლობაში.
 2. აუდიო შექდითი განათდება ორჯერ.
 3. ახლა შეიყვანეთ კოდი.
 4. აუდიო შექდითი განათდება ერთხელ დასადასტურებლად.
 5. დააჭირეთ (ჩართვა/გამორთვის) ღილაკს ტესტირებისთვის.
 6. თუ დეკოდერი პასუხობს, OK ღილაკზე დაჭერა დაასრულებს პროცესს და შექდითი ორჯერ განათდება დასადასტურებლად. წინააღმდეგ შემთხვევაში, ისევ დაიწყეთ მე-3 ეტაპიდან.

არასწორი კოდის შეყვანის შემთხვევაში, შექდითი განათდება ორი წამის განმავლობაში შეცდომის აღსანიშნავად. მიმდინარე რეჟიმი რჩება აქტიურ.

კოდის შეყვანის შემდეგ, თუ არ დააჭერთ რომელიმე ღილაკს ათი წამის განმავლობაში კოდის შეყვანის შემდეგ, პროცესი ავტომატურად დასრულდება. აუდიო შექდითი განათდება ორი წამის განმავლობაში, რაც შეწყვეტაზე მიუთითებს.

ავტომატური ძებნა

ასევე შეგიძლიათ მოძებნოთ სასურველი მოწყობილობა სიიდან. ამისთვის, შეასრულეთ შემდეგი საფეხურები:

1. დააჭირეთ და დააყოვნეთ (მონაცემების) ღილაკს და OK ღილაკს 5 წამის განმავლობაში.
2. დადასტურებისთვის შექდითი ორჯერ განათდება.
3. მოწყობილობის სიიდან ასარჩევად, გადაადგილდით ზემოთ ან ქვემოთ მართვის პანელზე.
4. არჩევისას, შექდითი განათდება ერთი წამის განმავლობაში.
5. დააჭირეთ (ჩართვა/გამორთვის) ღილაკს ტესტირებისთვის.
6. თუ STB პასუხობს, OK ღილაკზე დაჭერით გამოხვალთ ამ რეჟიმიდან და შექდითი განათდება ორჯერ შესრულების საჩვენებლად.

ისევ, 10 წამის შემდეგ, თუ შეყვანა არ განხორციელდება, პროცესი

დასრულდება. შექდითი განათდება ორი წამის განმავლობაში დასრულების აღსანიშნავად.

დისტანციური მართვის პულტის სწავლება

ისეთი მოწყობილობის მართვისთვის, რომელიც არ შედის ინტეგრირებულ მონაცემთა ბაზაში, შეგიძლიათ ასწავლოთ ყველა ღილაკს, გარდა მოწყობილობის ღილაკისა. არჩეული ღილაკის ფუნქციები შემდეგ მთლიანად ან ნაწილობრივ გადაინერგება ახალი კოდებით.

ამისთვის, Loewe-ს დისტანციური მართვის პულტი უნდა განთავსდეს ჩასანაცვლებელ დისტანციური მართვის პულტთან ისე რომ ინფრანითელი ფანჯრები პირდაპირ უყურებდნენ ერთმანეთს 1-5მ მანძილზე.



სწავლების პროცესი იწყება STB/სწავლების რეჟიმში.

- ჯერ გააქტიურეთ მოწყობილობის რეჟიმი (მონაცემების) ღილაკზე დაჭერით სამი წამის განმავლობაში.
- შემდეგ დააჭირეთ და დააყოვნეთ (მონაცემების) ღილაკი და 7 ღილაკი Set Top Box-ში ან სწავლების რეჟიმში შესასვლელად. შესრულების დასადასტურებლად შექდითი ორჯერ განათდება.
- STB რეჟიმში, შეასრულეთ შემდეგი საფეხურები:
 1. დააჭირეთ და დააყოვნეთ (მონაცემების) ღილაკი და [] ნითელი ღილაკი ხუთი წამის განმავლობაში.
 2. შექდითი განათდება ორჯერ დადასტურებისთვის და დარჩება ანთებული, სწავლების შეცდომის შემთხვევაში, შექდითი განათდება ათჯერ და შემდეგ დარჩება განათებული.
 3. დააჭირეთ სასწავლებელ ღილაკს Loewe-ს დისტანციური მართვის პულტზე. შექდითი განათდება ერთხელ.
 4. ახლა დააჭირეთ სასურველ ღილაკს ორიგინალ დისტანციური მართვის პულტზე.
 5. შექდითი განათდება ორჯერ დადასტურებისთვის და დარჩება ანთებული. სწავლების შეცდომის შემთხვევაში, შექდითი განათდება ათჯერ და შემდეგ დარჩება განათებული.
 6. საჭიროების შემთხვევაში, გაიმეორეთ პროცედურა, ან ასწავლეთ მეტ ღილაკს მე-3 საფეხურის შესაბამისად.
 7. ბოლოს, დააჭირეთ (მონაცემების) ღილაკს ან დაელოდეთ ათ წამზე მეტ ხანს ღილაკზე დაჭერის გარეშე.

Loewe bild c

ეკრანის დიაგონალი (სმ/ინჩი): 108/43, 81/32
რეზოლუცია (პიქსელი): Ultra HD (3840 x 2160), Full HD (1920 x 1080)
EU ენერგოეფექტურობის კლასი SDR / HDR: G/G, F/G

ენერგიის მოხმარება ჩართულ რეჟიმში, მაქს., ვტ.: 115, 70
ენერგიის მოხმარება ლოდინის რეჟიმში, ვტ.: 0,3
ენერგიის მოხმარება SDR/HDR კვტსტ/1000 სთ: 54/82, 28/39

ტელევიზორი

მბრუნავ მაგიდის სადგამზე ინსტალაციის ვარიანტი

მინოდების კომპლექტი მოიცავს bild c-ს და ქრომირებულ მაგიდის სადგამს

bild c.43: W* x H x PD x TD = 97,0 x 63,0 x 6,8 x 25,8

bild c.32: W* x H x PD x TD = 72,5 x 49,4 x 7,9 x 25,8

ხელით ბრუნვა (+ / - 20°), კაბელის ფარული გატარება



მოდელი

ბაზალტის ნაცრისფერი	43
	32
ქრომი	floor stand c
ბაზალტის ნაცრისფერი	floor2ceiling stand
	floor stand universal
შავი	wall mount slim 432
	wall mount slim 221
	wall mount universal

ინსტალაციის ვარიანტები

შესაძლებელია სხვა ოფციებიც. რეკომენდაციებისთვის მიმართეთ თქვენს დილერს.

ვარიანტები მბრუნავი სადგამის გამოყენებით

floor stand c

bild c.43: W* x H x PD x TD | 97,0 x 110,1 x 6,8 x 48,7

bild c.32: W* x H x PD x TD | 72,5 x 96,6 x 7,9 x 48,7

ხელით ბრუნვა (+ / - 45°)

კაბელის ფარული გატარება

floor2ceiling stand

bild c.43: W* x H x PD x TD = 97,0 x 220-290 x 6,8 x 18,5

bild c.32: W* x H x PD x TD = 72,5 x 220-290 x 7,9 x 17,3

ხელით ბრუნვა (+/- 110°), რეგულირებადი სიმაღლე (220-290 სმ),

კაბელის ფარული გატარება, საჭიროა slim 432 ან 221 კედლის სამაგრი

კრონშტეინი

floor stand universal

bild c.43: W* x H x TD x TH = 97,0 x 101,7 x 6,8 x 48,5

ხელით ბრუნვა (+ / - 40°), კაბელის ფარული გატარება

კედელზე ინსტალაციის ვარიანტები

wall mount slim 432

bild c.43: W* x H x PD x TD = 97,0 x 58,9 x 6,8 x 9,6

ბრტყელი მონტაჟი

wall mount slim 221

bild c.32: W* x H x PD x TD = 72,5 x 45,6 x 7,9 x 8,4

ბრტყელი მონტაჟი

wall mount universal

bild c.43: W* x H x PD x TD | 97,0 x 58,9 x 6,8

bild c.32: W* x H x PD x TD | 72,5 x 45,6 x 7,9

მონტაჟი ფერდობზე

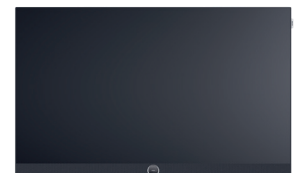
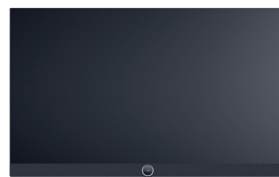

ზომები სმ-ში: W = სიგანე, H = სიმაღლე, PD = პროდუქტის სიღრმე, TD = მთლიანი სიღრმე. ტექნიკური ცვლილებები და შეცდომები არ არის გათვალისწინებული.
* ტელევიზორის ტიპის მიხედვით, გვერდზე არსებული Loewe-ის ბრუნვის სტიკერის არეში ტელევიზორის სიგანე შეიძლება გაიზარდოს 1 სმ-მდე.

ტექნიკური ინფორმაცია

Loewe bild c

43

32

გამოსახულება

რეზოლუცია (პიქსელი)	Ultra HD (3840 x 2160)	Full HD (1920 x 1080)
ჩვენების ტექნოლოგია	LCD + E-LED	LCD + E-LED
ეკრანის დიაგონალი (სმ/ინჩი) / რეაგირების დრო (მწმ)	108 / 43 / 8	81 / 32 / 6,5
მაქსიმალური სიკაშკაშე (კდ/მ²) / ხედვის კუთხე (3/3)	>450 / 178°	>350 / 178°
Ultra HD მასშტაბირება / Image+ აქტიური/ადაპტური კონტრასტი / 24p	● / — / ● / ●	— / — / ● / ●
HDR (HLG / HDR10 / Dolby Vision™) / WCG	● / ● / ● / ●	● / ● / — / ●
ვიდეოს ავტომატური ჩაბნელება (VBD+) / შიდა ავტომატური ჩაბნელება (OPC)	— / ●	— / ●

მიღება

DVB-T2/C/S2 HD ¹ / Multi ATV / Unicable / ორმაგი არხი	● / ● / ● / —	● / ● / ● / —
MPEG / MPEG2 / MPEG4 (H.264) / HEVC (H.265)	● / ● / ● / ●	● / ● / ● / ●
DVB რადიო	●	●

აუდიო

გამომავალი სიმძლავრე, ვტ (სინ./მუს.) / დრაივერი (აქტიური + პასიური)	2 x 15 / 2 x 30 / 4	2 x 15 / 2 x 30 / 4
აქუსტიკური დინამიკის კონფიგურაცია	Speaker box + bass reflex	Speaker box + bass reflex
ჯად. მომ./ხმა წინადაწმ/ხმა ქვემოდაწმ	— / ● / —	— / ● / —
Dolby: Audio / Digital / Digital Plus / Atmos / DTS: HD	● / ● / ● / ● / ●	● / ● / ● / ● / ●
ხმის დონის ავტომატური რეგულირება (AVC) / Mimi Defined™	● / —	● / —
დაბალი და მაღალი სიხშირეების ცალკე რეგულირება / ხმის დონე	7-Band EQ / —	7-Band EQ / —
აუდიო გამომავლის მართვა: ცვლადი / ფიქსირებული / საბუფერო	— / ● / ●	— / ● / ●

გამოყენება

Loewe os / მთავარი ეკრანი ("ფავორიტების" ჩათვლით)	os7 / ●	os7 / ●
Loewe app / Vivid app / my Loewe app (ყველა: Android + iOS)	— / ● / ●	— / ● / ●
ხმის კონტროლი Alexa-ს საშუალებით / Vidaa ხმის კონტროლი	● / ●	● / ●
Electronic Program Guide (SI-data) / EPG ძიება საკვანძო სიტყვებით	● / —	● / —
მედიატექსტი (HbbTV) / ტელეტექსტი / გვერდების მეხსიერება	● / ● / 792	● / ● / 792
მენიუს ენები / კონტექსტური დახმარება	● ² / ●	● ² / ●
მშობელთა კონტროლი / ავტომატური გამორთვა / ტაიმერი	● / ● / ●	● / ● / ●
არხის მყისიერი გადართვა / სწრაფი გაშვების რეჟიმი	— / ●	— / ●
ცალკე არხების სიაში სადგურ. რაოდ. AV-ის და რადიოს ჩათვლით	10.000	10.000
PIP (AV) ³ / Full PIP / ეკრანის გაყოფა ტელევიზია: ვიდეოტექსტი	— / — / ●	— / — / ●
პროგრამული უზრუნველყოფის განახლება (USB-დან / ინტერნეტიდან)	● / ●	● / ●
სასტუმროს რეჟიმი (სტანდარტი / CEC / IP / RS232)	● / — / — / —	● / — / — / —

მულტიმედია

Loewe dr+: შენახვის მოცულობა GB / USB ჩაწერა / დროში გადატანა	— / ● / ●	— / ● / ●
ფოტო პლეერი / მუსიკალური პლეერი / ვიდეო პლეერი ⁴	● / ● / ●	● / ● / ●
Digital Media Renderer (Ultra HD-ის ჩათვლით)/Bluetooth მუსიკალური პლეერი	● / ●	● / ●
ინტერნეტ აპლიკაციები / ინტერნეტ ბრაუზერი / ინტერნეტ რადიო5	● / ● / ●	● / ● / ●
YouTube / Amazon prime video / Netflix / Disney+	● / ● / ● / ●	● / ● / ● / ●

კონექტორები და ინტერფეისები

HDMI 2.0b / HDMI 2.1 ⁶	4 x HDMI 2.1	3 x HDMI 2.1
HDCP 2.2 / HDMI-CEC / ARC / eARC	● / ● / ● / ●	● / ● / ● / ●
USB / Bluetooth / ეკრანის სარკისებრი ანარეკლი (Miracast)	2 (1 x USB 3.0) / ● / ●	2 (1 x USB 3.0) / ● / ●
ქსელის კავშირი LAN/WLAN (Wi-Fi) ინტეგრირებული	● / ●	● / ●
საერთო ინტერფეისი / CI Plus (CI+) 1.4 ECP სერტიფიცირებული ⁷	1	1
ციფრული აუდიო შეყვანა: ოპტიკური TOSLINK / Mini TOSLINK / ARC / eARC	● / — / ● / ●	● / — / ● / ●
ანალოგური აუდიო გამომავალი ცვლადი/ფიქსირებული (3.5 მმ ჯეკი)	— / ●	— / ●
ქურდობის საწინააღმდეგო Kensington საკეტი	●	●

ენები

EPREL სარეგისტრაციო № (https://eprel.ec.europa.eu/q/r/)	1288779	1387787
დენის გადამრთველი / ქსელის ძაბვა	— / 220-240V, 50/60 Hz	— / 220-240V, 50/60 Hz
გარემოს სიკაშკაშის კონტროლი	●	●
WiLAN / WiWLAN / ულტრამოშმარაგების სწრაფი ჩართვა (გაზრდილი მოხმარებით)	● / ● / ●	● / ● / ●

ზომები

წონა (დაახლოებით) კგ-ში სამონტაჟო აქსესუარების გარეშე	12,0	7,3
წონა (დაახლოებით) კგ-ში სამონტაჟო აქსესუარებით	14,8	10,0
W* x H x D (დაახლოებით) სმ-ში სამონტაჟო აქსესუარების გარეშე (*ხელმძღვანელის ინდიკატორის ჩათვლით)	97,0 x 58,9 x 6,8	72,5 x 45,6 x 7,9
W* x H x D (დაახლოებით) სმ-ში slim ტიპის კედელზე სამაგრი კრომტეინით (*ხელმძღვანელის ინდიკატორის ჩათვლით)	97,0 x 58,9 x 9,6	72,5 x 45,6 x 8,4
W* x H x D (დაახლოებით) სმ-ში მაგიდის სადგამით (*ხელმძღვანელის ინდიკატორის ჩათვლით)	97,0 x 63,3 x 25,4	72,5 x 49,8 x 25,4
VESA საყრდენი	300 x 300	100 x 100

მიწოდების კომპლექტი

დინამიკი	ინტეგრირებული	ინტეგრირებული
ინსტალაციის გადამწყვეტილება	table stand c	table stand c
დისტანციური მართვის პულტი ბატარეებით	Loewe დისტ. მართ. პულტი	Loewe დისტ. მართ. პულტი
სახელმძღვანელო/დენის კაბელი	● / ● (2 მ)	● / ● (2 მ)

სურვილისამებრ შესაძენი დამატებითი აღჭურვილობა

რეკომენდებული ინსტალაციის ვარიანტები	floor2ceiling stand floor stand universal floor stand c wall mount slim 432 wall mount universal	floor2ceiling stand floor stand c wall mount slim 221 wall mount universal
--------------------------------------	--	---

● = ჩართულია/დაყენებულია — = არ არის ჩართული/შესაძლებელია

¹ DVB-T2 HD მიღება ხელმისაწვდომია ზოგიერთ ქვეყანაში. ციფრული არხების მიღება შეიძლება შეზღუდული შესაბამისი მანუალების/პროვაიდერის ინდივიდუალური ნებისით. დიდი

ბრტანეთისთვის განკუთვნილი მოდელები Freeview HD თავსებადია.

² bs - cs - da - de - et - en - es - fr - hr - is - it - lv - lt - hu - nl - no - pl - ro - sq - sk - sl - sr - fi - sv - el - be - bg - kk - mk - ru - uk - tr - ar

³ AV-PIP ხელმისაწვდომია მხოლოდ DVB-T/C/S-თან ერთად.

⁴ სახლის ქსელისა და USB-ის მეშვეობით.

⁵ Idოების ფუნქციის ჩათვლით.

⁶ მასაბათბელები, მაგალითად: გადმოკრებული ARC, ALLM, VRR 48-60 ჰც, 4K /60 ჰც, 18 გბ/წმ

⁷ CI Plus (CI+) არის უკან თავსებადი CI-თან. ფუნქციონალითა და მოკიდებულია მომწოდებლისგან მოდელის ხელმისაწვდომობაზე.

ყველა პროდუქტისა და კომპანის სახელები არის მათი შესაბამისი მფლობელების საავტორო ნიშნები. ამ რეგისტრირებული საავტორო ნიშნები, მათი გამოყენება არ გულისხმობს მათთან მიუკავშირებას ან მათ მიერ მონიშნებას. შესაძლებელია ტექნიკური ცვლილებები და მოწოდების შესაძლებლობების ცვლილებები. პროდუქტის ასორტიმენტი შეიძლება მნიშვნელოვნად განსხვავდებოდეს სხვადასხვა ქვეყანაში. დამატებითი სერვისები შეიძლება განსხვავდებოდეს ინდივიდუალურად.

გარემო

ენერჯის მოხმარება

თქვენი ტელევიზორი აღჭურვილია ლოდინის რეჟიმის ეკოლოგიური კვების ბლოკით. ლოდინის რეჟიმში ენერჯის მოხმარება მცირდება დაბალ მარჩვენებლამდე (იხ. განყოფილება "ტექნიკური მახასიათებლები"). თუ გსურთ კიდევ უფრო მეტი ენერჯის დაზოგვა, გამორთეთ მოწყობილობა ქსელიდან. გთხოვთ, გაითვალისწინოთ, რომ EPG-ის (ელექტრონული პროგრამული უზრუნველყოფის) მონაცემები დაიცავრება და ტელევიზორმა შესაძლოა **3HR შესასრულოს** ტაიმერით დაპროგრამებული ჩანერგები.

ტელევიზორი მთლიანად გაითიშება ქსელიდან მხოლოდ დენის კაბელის რობოტიდან გამორთვის შემდეგ.

მუშაობის დროს ტელევიზორის მიერ მოხმარებული სიმძლავრე დამოკიდებულია სისტემის პარამეტრების კონფიგურაციაზე. ტექნიკური მახასიათებლებში მითითებული მნიშვნელობების მისაღწევად, საჭიროა "Wake-on-LAN" ფუნქციის გამორთვა. აღნიშნული ფუნქციის გააქტიურების შემდეგ ენერჯის წლიური მოხმარება გაიზარდება არაუმეტეს 20%-ით.

თუ გააქტიურებთ ავტომატურ ჩაბნელების ფუნქციას, თქვენი ტელევიზორის სურათი გარემოს განათებას მოერგება. ეს ამცირებს ტელევიზორის მიერ ენერჯის მოხმარებას.

ავტომატური გამორთვა

თუ ტელევიზორი არ გამოიყენება 4 საათის განმავლობაში (ხმის დარეგულირება, პროგრამის შეცვლა და ა.შ.), იგი ავტომატურად გადავა ლოდინის რეჟიმში ენერჯის დაზოგვის მიზნით. 4 საათის დასრულებამდე ერთი წუთით ადრე გამორჩდება გამორთვის პროცესის გაუქმების შესახებ მოთხოვნა.

უტილიზაცია

თქვენ შეარჩიეთ ძალიან ღირებული და გამძლე პროდუქტი.

შეფუთვა და მუყაო

შეფუთვის უტილიზაციას სიამოვნებით შეასრულებს თქვენი სპეციალიზებული დილერი. თუ შეფუთვის უტილიზაციას თავად ასრულებთ, გადაყარეთ შეფუთვა ცალკე ნაგვის ურნაში უტილიზაციის ადგილობრივი წესების შესაბამისად. მოათავსეთ მუყაო და ქაღალდი მაკულატურის შესაგროვებელ ურნაში, კილიტა და პოლისტირონი კი მეორადი ნედლეულისთვის განკუთვნილ კონტეინერში.

მოწყობილობა



თქვენი Loewe პროდუქტი დამზადებულია ხარისხიანი მასალებისა და კომპონენტებისგან, რომლებიც ექვემდებარება გადამუშავებასა და

ხელახლა გამოყენებას.

ეს სიმბოლო მიუთითებს, რომ მომსახურების ვადის დამთავრებისთანავე ელექტრო და ელექტრონული მოწყობილობების, მათ შორის კაბელების, უტილიზაცია უნდა მოხდეს საყოფაცხოვრებო ნარჩენებისგან განცალკევებით.

შეგიძლიათ უფასოდ დააბრუნოთ თქვენი ძველი მოწყობილობა შეგროვების პუნქტში ან დაუბრუნოთ იგი თქვენს დილერს, თუ თქვენ ყიდულობთ მსგავს ახალ მოწყობილობას.

დაბრუნების შესახებ დამატებითი ინფორმაცია (მათ შორის ევროკავშირის არანევრი ქვეყნებისთვის) ასევე შეგიძლიათ მიიღოთ ადგილობრივი ხელისუფლებისგან. მას მნიშვნელოვანი წვლილი შეაქვს ჩვენი გარემოს დაცვაში.

ბატარეები



მოწყობილობის ორიგინალური ბატარეები არ შეიცავს მავნე ნივთიერებებს, როგორცაა კადმიუმი, ტყვია ან ვერცხლისწყალი.

არ შეიძლება ბატარეების გადაყრა საყოფაცხოვრებო ნარჩენებთან ერთად. ნახმარი ბატარეები უფასოდ გადაყარეთ დილერის მიერ მოწოდებულ შეგროვების კონტეინერებში ან საჯარო შეგროვების პუნქტებში.

ლიცენზიები



Dolby, Dolby Vision, Dolby Atmos, Dolby Audio და ორმაგი D სიმბოლო არის Dolby Laboratories Licensing Corporation-ის საავტორო ნიშნები. დამზადებულია Dolby Laboratories-ის ლიცენზიით. კონფიდენციალური გამოუქვეყნებელი ნაშრომები. საავტორო უფლება ©2012-2020 Dolby Laboratories. ყველა უფლება დაცულია.



DTS პატენტებისთვის იხ. <http://patents.dts.com>. დამზადებულია DTS, Inc.-ის ლიცენზიით (კომპანიებისთვის, რომლებსაც სათაო ოფისი აქვთ აშშ-ში/იაპონიაში/ტაივანში) ან DTS Licensing Limited-ის ლიცენზიით (ყველა სხვა კომპანიისთვის). DTS, DTS-HD და DTS-HD ლოგო არის რეგისტრირებული საავტორო ნიშნები ან DTS, Inc.-ის საავტორო ნიშნები შეერთებულ შტატებსა და სხვა ქვეყნებში. © 2020 DTS, Inc. ყველა უფლება დაცულია.



Bluetooth® სიტყვის ნიშანი და ლოგოები არის Bluetooth SIG Inc.-ის რეგისტრირებული საავტორო ნიშნები, და Loewe Technology GmbH-ის მიერ

ასეთი ნიშნების ნებისმიერი გამოყენება ხორციელდება ლიცენზიით. სხვა საავტორო ნიშნები და საავტორო სახელები ეკუთვნის მათ შესაბამის მფლობელებს.

ეს მოწყობილობა შეიცავს პროგრამულ უზრუნველყოფას, რომელიც ნაწილობრივ დაფუძნებულია Independent JPEG Group-ის ნაშეგროვებზე.

ეს პროდუქტი შეიცავს პროგრამულ უზრუნველყოფას, რომელიც შემუშავებულია OpenSSL Project-ის მიერ OpenSSL Toolkit-ში გამოსაყენებლად (<http://www.openssl.org/>).

ეს პროგრამული უზრუნველყოფა მოწოდებულია OpenSSL პროექტის მიერ "როგორც არის" და ყველა გამოხატული ან ნაგვისსხმევი გარანტია, მათ შორის, მაგრამ არ მხოლოდ, კომერციული ვარგისიანობისა და კონკრეტული მიზნისთვის ვარგისიანობის თაობაზე, გამოიცხადება. არავითარ შემთხვევაში OpenSSL პროექტი ან მისი მონაწილეები არ აგებენ პასუხისმგებლობას რაიმე პირდაპირი, არაპირდაპირი, შემთხვევითი, განსაკუთრებული, ტიპური ან თანმიმდევრული ზიანისთვის (მათ შორის, მაგრამ არა მხოლოდ, შემცველი საკონფლის ან მომსახურების შექმნა; მონაცემების, გამოყენების შესაძლებლობის ან მოგების დაკარგვა; ან საქმიანი აქტივობის შეჩერება), რომელიც წარმოიქმნა ნებისმიერი პასუხისმგებლობის თეორიის მიზნით და საფუძველზე, როგორცაა ხელშეკრულება, მკაცრი პასუხისმგებლობა ან დელიქტი (მათ შორის დაუდევრობა ან სხვაგვარი), და რომელიც ამა თუ იმ გზით გამოწვეულია ამ პროგრამული უზრუნველყოფის გამოყენებით, თუნდაც

ასეთი ზიანის შესახებ ინფორმაცია წინასწარ მოხსენებული ყოფილიყო.

ეს პროდუქტი შეიცავს ერიკ იანგის მიერ დაწერილ კრიპტოგრაფიულ პროგრამას (eay@cryptsoft.com).

ეს პროდუქტი შეიცავს ტიმ ჰადსონის მიერ შექმნილ პროგრამულ უზრუნველყოფას (tjh@cryptsoft.com).

ეს პროდუქტი შეიცავს მესამე მხარეების მიერ შექმნილ პროგრამულ უზრუნველყოფას ან/და პროგრამულ უზრუნველყოფას, რომელიც დაფარულია GNU General Public License (GPL)-ით ან/და GNU Lesser General Public License (LGPL)-ით. თქვენ შეგიძლიათ გადასცეთ და შეცვალოთ იგი GNU General Public License-ის მე-2 ვერსიის შესაბამისად, ან თქვენი სურვილით ყოველი იმ მომდევნო ვერსიის შესაბამისად, რომელიც გამოქვეყნებული იქნება Free Software Foundation-ის მიერ.

Loewe ამ პროგრამას აქვეყნებს რაიმე სახის გარანტიის ან მხარდაჭერის გარეშე, განსაკუთრებით ბაზრის სიმწიფის ან კონკრეტული მიზნისთვის ვარგისიანობის გარანტიების გარეშე. დეტალები შეგიძლიათ იხილოთ GNU General Public License-ში. პროგრამული უზრუნველყოფა შეგიძლიათ მიიღოთ Loewe-ს მომხმარებელთა მომსახურების სამსახურში.

GNU ზოგადი საჯარო ლიცენზიის ჩამოტვირთვისთვის:

<http://www.gnu.org/licenses/>.

ტექნიკური ინფორმაცია

შენიშვნები LCD ეკრანის შესახებ

თქვენ მიერ შეძენილი LCD ტელევიზორი აკმაყოფილებს ხარისხის ყველაზე მაკარ მოთხოვნებს და შემომწმებულია პიქსელების შეცდომებზე.

დისპლეის დამზადებისას განსაკუთრებული სიფრთხილის მიუხედავად, ტექნიკური მიზეზებით გამოწვეული სუბ-პიქსელის დეფექტების არარსებობის გარანტირება შეუძლებელია.

გაითვალისწინეთ, რომ ამ ტიპის ზემოქმედება, თუ იგი სტანდარტით განსაზღვრულ საზღვრებშია (ISO 9241-307, გაუმართაობის კლასი II), არ შეიძლება ჩაითვალოს მოწყობილობის დეფექტად საგარანტიო თვალსაზრისით.

მოერიდეთ ხანგრძლივი დროის განმავლობაში სტატიკური სურათების ჩვენებას. შეიძლება მოხდეს გამოსახულების სტატიკურობასთან დაკავშირებული შეცდომები.

ინფორმაცია დაკავშირებული USB მყარი დისკების შესახებ

მუშაობის დროს დენის გადამრთველის გამოყენებით ტელევიზორის გამორთვამ ან ელექტრომომარაგების შემთხვევითმა შეწყვეტამ (მაგალითად ელექტროენერჯის გათიშვა) შეიძლება დააზიანოს მყარი დისკის ფაილური სისტემა და, შესაბამისად, გამოიწვიოს გადაცემათა ჩანაწერების დაკარგვა.

არასოდეს გამორთოთ USB მეხსიერების მოწყობილობა ტელევიზორიდან კოპირების დროს. რეკომენდაციას გაძლევთ, გადამრთველით მოწყობილობის გამორთვამდე გადაიყვანოთ იგი ლოდინის რეჟიმში.

Loewe არ აგებს პასუხისმგებლობას ტელევიზორის ჩაშენებულ მყარ დისკზე მონაცემების დაკარგვაზე. მონაცემთა დაკარგვის თავიდან ასაცილებლად, გირჩევთ დააკოპიროთ მნიშვნელოვანი ჩანაწერები გარე მეხსიერების მატარებლებზე.

პროგრამული განახლებები

პროგრამული უზრუნველყოფის მიმდინარე ვერსიები შეგიძლიათ ჩამოტვირთოთ Loewe-ს ვებ გვერდიდან (იხილეთ ქვემოთ) და დაინსტალიროთ ტელევიზორზე USB მეხსიერების გამოყენებით.

თუ თქვენი ტელევიზორი დაკავშირებულია ინტერნეტთან, მისი განახლება შესაძლებელია პირდაპირ ინტერნეტიდან.

პროგრამული უზრუნველყოფის განახლების შესახებ დამატებითი ინფორმაციისთვის იხილეთ მომხმარებლის სახელმძღვანელო, რომელიც შეგიძლიათ ჩამოტვირთოთ Loewe-ს ვებ საიტიდან.

თავსებადობა

ჩვენ ვერ მოგცემთ გარანტიას, რომ Loewe მოდელები იმუშავებს დაუყოვნებლივ და უწყვეტად ყველა დაკავშირებულ ფიქსირებულ პერიფერიულ მოწყობილობასთან.

აპლიკაციები

დაასკანირეთ ქვემოთ მოცემული QR კოდი თქვენი ტელეფონით და ჩამოტვირთეთ რეკომენდებული აპი.



"my Loewe" არის Loewe-ს სამყაროში თქვენი შესვლის ნერტილი, რომელიც ყველა თქვენი Loewe პროდუქტის მომხმარებლის სახელმძღვანელოებზე წვდომას გაძლევთ.

შესაბამისობის დეკლარაცია / მწარმოებლის განცხადება



ამით კომპანია Loewe Technology აცხადებს, რომ ეს პროდუქტი აკმაყოფილებს 2014/53/EU დირექტივისა

და ევროკავშირის ყველა მოქმედი დირექტივის არსებით მოთხოვნებსა და სხვა შესაბამის დებულებებს.

5150-დან 5350 მჰც-მდე სიხშირის დიაპაზონში ამ ტელევიზორის გამოყენება ნებადართულია მხოლოდ შიდა სივრცეში შემდეგი ქვეყნებისთვის: ბელგია, ბულგარეთი, დანია, გერმანია, ესტონეთი, ფინეთი, საფრანგეთი, საბერძნეთი, ირლანდია, იტალია, ხორვატია, ლატვია, ლიეტუვა, ლუქსემბურგი, მალტა, ნიდერლანდები, ავსტრია, პოლონეთი, პორტუგალია, რუმინეთი, შვედეთი, სლოვაკეთი, სლოვენია, ესპანეთი, ჩეხეთი, უნგრეთი, დიდი ბრიტანეთი, კვიპროსი.

შესაბამისობის დეკლარაციის სრული ტექსტი შეგიძლიათ იხილოთ პროდუქტთა ჩამონათვალში ვებ გვერდზე:

www.loewe.tv/int/support

WLAN – სიმძლავრის/სიხშირის დიაპაზონი: მაქსიმალური სიმძლავრე <100 მვტ / 2400-2483,5 მჰც და 5150-5725 მჰც
Bluetooth – სიმძლავრის/სიხშირის დიაპაზონი: მაქსიმალური სიმძლავრე <10 მვტ / 2,4 გჰც

გამოსაშვები მონაცემები

Loewe Technology GmbH
Industriestraße 11
D-96317 Kronach
www.loewe.tv

© Loewe Technology GmbH, Kronach

ამ დოკუმენტში გადმოცემული ინფორმაცია შეიძლება შეიცვალოს გაფრთხილების გარეშე და არ აკისრებს რაიმე ვალდებულებას Loewe Technology GmbH-ს.

ყველა უფლება, მათ შორის თარგმანის, ტექნიკური ცვლილებებისა და შეცდომების უფლებები შენახულია.

Giriş

Bizi seçdiyinizə və etimad göstərdiyinizə görə təşəkkür edirik.

"Loewe"ni seçməklə siz sadəcə müasir və texniki baxımdan innovativ televizor deyil, həm də zamanı qabaqlayan dizayn, son dərəcə dəqiq görüntü keyfiyyəti, kino və musiqi üçün möhtəşəm səs, həmçinin "Loewe" məsafədən idarəetmə pultu, smartfon və ya planşet vasitəsilə idarəetməni seçmiş olursunuz.

Bir sözlə, "Loewe" misilsiz ev əyləncəsini təmin edir.

Sizi "Loewe"nin təqdim etdiyi yüksək keyfiyyətli ev əyləncəsindən zövq almağa dəvət edir və sizi müştərilərimiz sırasında görməkdən məmnunluğumuzu ifadə edirik.

Televizordan təhlükəsiz və problemsiz uzun müddət istifadə etmək üçün onu işə salmamışdan əvvəl növbəti səhifədə təqdim olunan **Təhlükəsizlik/Xəbərdarlıq** bölməsi ilə tanış olun.

Mündəricat

Giriş.....	70
Komplekt	70
Sənədlər	70
Texniki məlumatlar lövhəsi	70
Təhlükəsizlik/Xəbərdarlıq	71
Məsafədən idarəetmə pultunun sxemi	73
Birləşmələrin mövqeyi və funksiyası	74
Məsafədən idarəetmə pultunun hazır vəziyyətə gətirilməsi	75
Batareyaların daxil edilməsi və ya dəyişdirilməsi.....	75
Televizorun qoşulması	75
Antenaların qoşulması.....	75
Xarici cihazın HDMI kabeli ilə qoşulması ...	75
HDMI eARC ilə audio sisteminə qoşulma	76
Optik audiokabel vasitəsilə audio sisteminə qoşulma.....	76
Analoq audiokabel ilə audio sisteminə qoşulma.....	76
Cərəyana qoşulma.....	76
Start - ilk addımlar	76
Əsas menyu.....	77
Elektron Proqram Bələdçisi (EPG)	77
Texniki məlumatlar.....	79
Ətraf mühit.....	81
Utilizasiya.....	81
Lisensiyalar	81
Texniki məlumatlar.....	82
İstehsalçının uyğunluq bəyannaməsi.....	82
Çıxış məlumatları.....	82

Komplekt

- Televizor
- İstifadəçi təlimatı
- Fırlanma bloku
- Masaüstü altlığın dayaq plitəsi
- Salamlama qutusu:
 - AAA tipli 2 batareyası olan məsafədən idarəetmə pultu
 - Cərəyan kabeli
 - İstifadəçi təlimatı (bu sənəd)
 - Masaüstü altlığın quraşdırılması üçün təlimat
 - Quraşdırma üçün vintlər
 - Quraşdırma üçün alətlər dəsti

Sənədlər

İstismar təlimatının bu hissəsində vacib məlumatlar əks olunub. Cihazı ilk dəfə işə salmaq üçün asan anlaşılın istifadəçi təlimatından istifadə olunur.

Yeni "Loewe" televizorunun funksiya və xüsusiyyətlərini əks etdirən ətraflı istifadəçi təlimatını "Loewe"nin saytından elektron formada yükləyə bilərsiniz.



İstifadəçi təlimatı mütəmadi olaraq yenilənir.

Ətraflı istifadəçi təlimatı ilə burada tanış ola bilərsiniz

www.loewe.tv/int/support

Burada həmçinin FAQ (tez-tez verilən suallar) ilə tanış ola bilərsiniz.

Texniki məlumatlar lövhəsi

Model nömrəsi və tələb olunan elektrik gərginliyi barədə məlumatların əks olunduğu etiket televizorun arxasına yapışdırılmışdır.

Təhlükəsizlik/Xəbərdarlıq

Təhlükəsizliyiniz və cihazınıza lazımsız zərər dəyməməsi məqsədilə aşağıdakı təhlükəsizlik təlimatı ilə tanış olmağınız və ona riayət etməyiniz xahiş olunur.

Əsas simvollar

 Bu simvol yüksək gərginliyin səbəb olduğu riskləri göstərir.

 Bu simvol istifadəçini digər, daha konkret risklər barədə xəbərdar edir.

 Bu simvol yanğına bağlı təhlükələri bildirir.

 Bu simvol iti kənarlarla bağlı təhlükələri bildirir.

Qarniturun arxa panelini çıxarmayın

Xəbərdarlıq: Arxa panelin açılması və ya çıxarılması elektrik cərəyanı vurması və yüksək gərginliyin səbəb olduğu ciddi zədə riski yaradır.

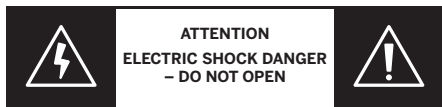

Arxa paneli heç vaxt özünüz açmayın. Televizorunuzun təmirini və ona xidmət göstərilməsini ixtisaslı, avtorizə olunmuş televizor ustalarına həvalə edin.

Bu məqsədlə dilerlə və ya bizim müştərilərə dəstək xidməti ilə əlaqə saxlayın.

Təyinatı üzrə istifadə və iş şərtləri

Bu televizor yalnız təsvir və səs siqnallarının qəbulu və əks etdirilməsi üçün nəzərdə tutulub.

Televizor rütubətsiz məkanlar (yaşayış və ofis otaqları) üçün nəzərdə tutulub. Televizor yüksək rütubət olan məkanlarda (məsələn, hamam, sauna) və ya açıq havada istifadə edilə bilməz.

İstifadə edərkən televizorun rütubətdən (su damcıları, sıçraması və ya kondensat) mühafizə olunduğuna əmin olun.

Yüksək rütubət və toz elektrik enerjisi itkisinə səbəb olur. Bu, elektrik gərginliyi və ya yanğın nəticəsində aparata zərər dəyməsi ilə nəticələnə bilər.

Televizoru soyuq mühitdən isti yerə gətirdikdə, kondensatın formalaşmasını nəzərə alaraq onu təxminən 1 saat işə salmayın.

Televizorun üstünə içində maye olan əşyalar qoymayın.

Cihazı su damcılarından və sıçramasından qoruyun.

Alovun yayılmasının qarşısını almaq üçün şam və ya digər açıq alov mənbələri televizordan uzaq saxlanmalıdır.

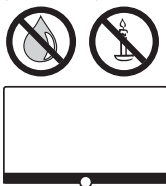



Cihazda istifadə olunan materiallar bütün normativ tələblərə cavab verir. Bununla belə, maddələrin miqyası da istisna edilməməlidir. Bu səbəbdən, qida məhsulları ilə televizorun birbaşa təmasına imkan verməməyi tövsiyə edirik.

Ətraf temperatur: 5° C – 35° C

Nisbi rütubət (kondensasiyasız): 20 – 80%
Atmosfer təzyiqi 800 – 1114 hPa (dəniz səviyyəsindən 0 – 2000 m yuxarı)

Daşınma

 Daşınma zamanı yanlış davranış displeyin zədələnməsinə və xəsərət risklərinə səbəb ola bilər.

 Ekran şüşə və plastikdən ibarətdir və yanlış davranma səbəbindən qırıla bilər.

Televizoru azı 2 nəfər daşmalıdır. Cihaz yalnız şaquli şəkildə daşınmalıdır.

Daşınma zamanı şüşə və ya plastikin üzərində heç bir təzyiq olmamalıdır.

Televizorun qutusunun düzgün açılma qaydası İstifadəçi təlimatı 1-də əks olunub.

Televizorun mexaniki konstruksiyasının və döşəməüstü altlığın zədələnməməsi üçün televizoru dayaq plitəsindən ayırın və iki hissəni ayrı-ayrılıqda daşın. Televizor yeni yerdə quraşdırıldıqda onun təkrar yığılması üçün azı 2 nəfər tələb olunur.

Cərəyan kabeli / mənbəyi

 Qeyri-adi hal və ya cihazda təkrarlanan nasazlıq müşahidə etdikdə cərəyan kabelini elektrik yuvasından dərhal çıxarın.

 Yanlış gərginlik televizora zərər verə bilər.

Bu televizor cərəyan mənbəyinə komplektə daxil olan cərəyan kabeli ilə, Texniki məlumatlar İövhasında əks olunmuş gərginlikdə və tezlikdə qoşulmalıdır.

Televizoru istənilən vaxt cərəyan mənbəyindən ayıra bilmək üçün cərəyan kabelinin ştəpseli daim əlçatan olmalıdır.

Cərəyan kabelinin ştəpselini çıxararkən kabeldən deyil, ştəpselin korpusundan çəkin. Ştəpselin kabeli zədələnmə və təkrar qoşulma zamanı qısa qapanmaya səbəb ola bilər.

Zədəli izolyasiyaya malik cərəyan kabeli cərəyan vurmasına və yanğın təhlükəsinə səbəb ola bilər. Heç vaxt zədələnmiş cərəyan kabelindən istifadə etməyin.

Cərəyan kabelini zədələnmə bilməyəcəyi yerlə çəkin. Cərəyan kabelini tapdamayın.

Portativ elektrik uzadıcısından istifadə edirsinizsə, onun ardıcıl bir neçə yuvasını qoşmayın.

Havanın dövretməsi və yüksək temperatur



İstənilən elektron cihaz kimi televizorunuzun da soyuması üçün hava tələb olunur. Hava dövretməsinin qarşısında maneə olarsa, bu, yanğına səbəb ola bilər.

Bu səbəbdən, televizorun arxasında yerləşən havalandırma dəlikləri boş qalmalıdır. Zəhmət olmasa, televizorun üstünü örtməyin.

Divara quraşdırma:

Televizor boyunca kənarlarda, üst və alt hissədə azı 10 sm boş sahə saxlayın.

Masa/altlıq üzərində quraşdırma: Televizor boyunca kənarlarda və üst hissədə azı 10 sm boş sahə saxlayın.

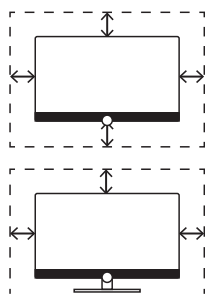

Yad cisimlər



Cihazın içində kənar cisimlərin olması qısa qapanmaya və yanğına səbəb ola bilər.

Xəsərət və cihazın zədələnmə təhlükəsi mövcuddur.

Bu səbəbdən, arxa paneldəki havalandırma dəlikləri vasitəsilə televizorun içinə metal cisimlərin, iynə, sancaq, maye, şam və s. düşməsinə imkan verməyin.

Cihazın içinə nəşə düşdükdə, dərhal ştəpseli cihazdan ayırın və yoxlama aparılması üçün müştərilərə dəstək xidmətinə müraciət edin.

Quraşdırma



Televizoru heç vaxt sabit olmayan səthdə yerləşdirməyin. Televizor yerə düşsə, ciddi zədə və ya ölümlə nəticələnə bilər. Sadə ehtiyat tədbirlərinə əməl etməklə xüsusən də uşaqları bir çox xəsəratlərdən xilas etmək olar:

- Televizor istehsalçısı tərəfindən tövsiyə olunan altlıqdan istifadə edin.

- Yalnız televizorun ağırlığına tab gətirə bilən mebeləndən istifadə edin.

- Televizorun kənarının altındakı mebeləndən kənara çıxmadığından əmin olun.

- Həm mebeli, həm də televizoru müvafiq formada bərkitmədən televizoru hündür mebellərin (məsələn, şkaflar və ya kitab rəfinin) üzərinə qoymayın.

- Televizor və altındakı mebel arasında parça və ya digər materialların olmamasına diqqət yetirin.

- Televizora toxunmaq və ya idarəetmə pultunu götürmək üçün mebelə

dırmaşmağın təhlükəsi barədə uşaqlara məlumat verin.

Televizor daşındıqda və yeri dəyişdirildikdə, yuxarıda qeyd olunan tədbirlər görülməlidir.

"Loewe" televizorları xüsusi "Loewe" aksesuarları ilə istifadə edilmək üçün nəzərdə tutulub. "Loewe"nin orijinal quraşdırma həllərindən istifadə etməyi tövsiyə edirik.

Müxtəlif quraşdırma variantları üçün təlimatlara diqqət yetirin! Hər bir "Loewe" məhsulu müvafiq sənədlərlə təqdim edilir.

Quraşdırmazdan öncə quraşdırma yerinin səthinin (təzyiqə həssaslıq) və sabitliyinin (statik) televizorun ağırlığına tab gətirmək üçün nəzərdə tutulub-tutulmadığını dəqiqləşdirin! Bu, xüsusilə də, laklanmış cilalı səthlərə, həmçinin təbii ağacdan, şpandan və plastikdən hazırlanmış səthlərə aiddir.

Televizorun standart quraşdırma vəziyyətinə riayət etmək lazımdır. Televizordan yalnız üfüqi (A) vəziyyətdə istifadə etmək olar. Divara quraşdırıldıqda mənilik maksimum 10 dərəcə təşkil edə bilər (B). Heç bir halda televizor şaquli vəziyyətdə (C), üfüqi vəziyyətdə (D) və ya tavanda (E) işə salına bilməz.

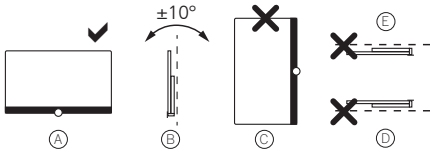

Televizoru elə yerdə quraşdırın ki, qızdırıcı radiatorların əlavə istiliyinə və birbaşa günəş şüalarına məruz qalmasın.

Televizoru titrəmə baş verə biləcək yerlərdə yerləşdirməyin! Bu, zədələnməyə səbəb ola bilər.

Üçüncü tərəf istehsalçıların motorlu vasitələrlə quraşdırma variantlarından istifadə edildikdə, quraşdırmanın mexaniki aparılmadığından əmin olmaq lazımdır. Bir qayda olaraq, müəyyən yerlərdə digər istehsalçıların bloklama mexanizmlərinə malik quraşdırma variantlarından istifadə etməmək tövsiyə olunur.

Üçüncü tərəf istehsalçıların aksesuarlarından istifadə etdikdə televizoru asanlıqla əvvəlki vəziyyətə qaytara biləcəyinizdən əmin olun.

Televizoru quraşdırarkən onun çərçivəsi üzərində təzyiqin həddən artıq çox olmadığına əmin olun.

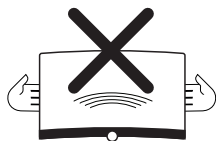

Əks halda, xüsusən də, böyük formatlı displeylərin zədələnmə təhlükəsi var.

Televizorun VESA standartlarına uyğun kronşteynə bərkidilməsi zamanı mütləq "Loewe" VESA birləşdirici boltlarından istifadə edilməlidir. Əks halda, televizor zədələnmə bilər.

"Loewe" VESA birləşdirici boltları televizora təxminən 4 Nm fırlanma momenti ilə bərkidilməlidir. Onları "Loewe" dilerindən əldə edə bilərsiniz (daha ətraflı məlumatla onlayn istifadəçi təlimatında tanış ola bilərsiniz).

Televizor açıldıqdan və quraşdırıldıqdan sonra qablaşdırma materialının uşaqların əlinə düşməsinə diqqət yetirin.

Qablaşdırmanın və karton qutunun utilizasiya təlimatlarına riayət edin (**Ətraf mühit/Utilizasiya/Lisenzialar** bölməsinə bax).

Nəzarət



Uşaqların nəzarətsiz halda televizora toxunmasına və ya televizorun bilavasitə yaxınlığında oynamasına icazə verməyin!

Cihaz çevrilə, yerindən tərpənə və ya altlığın üstündən yerə aşağı və xəsarətə səbəb ola bilər.

Televizoru işlək vəziyyətdə nəzarətsiz qoymayın!

Səs gurluğu



Gur səslə musiqi dinləmə eşitmə qabiliyyətinin pozulmasına səbəb ola bilər.

Xüsusilə də uzunmüddətli dinləmələr zamanı və qulaqlıqlardan istifadə edərkən həddən artıq gur səslə dinləmədən yayınmağa çalışın!

Şimşək



İldırım nəticəsində meydana gələn elektrik dalğaları televizoru həm antena sistemi, həm də cərəyan mənbəyi vasitəsilə zədələyə bilər.



Şimşək çaxarkən cərəyan kabelinin ştəpselini və bütün antena kabellərini televizordan dərhal ayırın!

Cərəyan kabeliniz LAN portuna qoşulubsa, onu da çıxarın!

Hətta uzun müddət bir yerə getdiyinizdə belə cərəyan kabelinin ştəpseli və bütün qoşulu olan antena kabelləri televizordan ayrılmalıdır.

Təmizləmə və baxım/kimyəvi vasitələri



Təmizləmədən əvvəl televizoru cərəyan mənbəyindən ayırın.

Kimyəvi maddələrin səbəb olduğu zədələr arzuolunmaz fəsadlara və alovun meydana gəlməsinə gətirib çıxara bilər.

Cihazı və ya aksesuarları heç vaxt qələvi və ya turşu kimi aqressiv (məsələn, korroziyaya səbəb olan) kimyəvi maddələrlə təmizləməyin!

Televizoru, ön ekranı və məsafədən idarəetmə pultunu aqressiv və ya abraziv təmizlik vasitələrindən istifadə etmədən nəm, yumşaq, təmiz və neytral rəngli parça ilə təmizləyin!

Televizorunuzun dinamikinin səthi parça ilə örtülür. Bu səthi mütəmadi olaraq yumşaq başlıqlı fırça ilə təmizləyin!

Çirk və ya ləkələrin təmizlənməsi:

Yumşaq, neytral rəngli parçanı yuyucu və ya adi ləkətemizləyici vasitədə isladaraq ləkəni ehmalca təmizləyin! Ləkəni həmçinin adi quru təmizləyici spreylə (spreyin qalıqını tozsoranla yığmaqla) təmizləyə bilərsiniz.

Örtük parçasını yuyucu vasitə və ya ləkətemizləyici ilə islatmayın, bu, ləkələlərin (ləkə dairəsinin) əmələ gəlməsinə səbəb ola bilər! Parçanı təmizləmək üçün həlledicilərdən istifadə etməyin!

Ləkətemizləyicidən istifadə edərkən istehsalçının təlimatlarına riayət edin!

Nikotinlə çirkələnmiş dinamiki təmizləyərkən ləkə dairəsinin meydana gəlməsi riski yüksəkdir.

Məsafədən idarəetmə pultunun sxemi

İstifadə rejimindən (TV / video / audio / foto / tətbiqlər) və funksiyadan (məsələn, EPG, Teletext, HbbTV və s.), asılı olaraq düymələrin təyinatı burada təsvir ediləndən fərqlənə bilər.

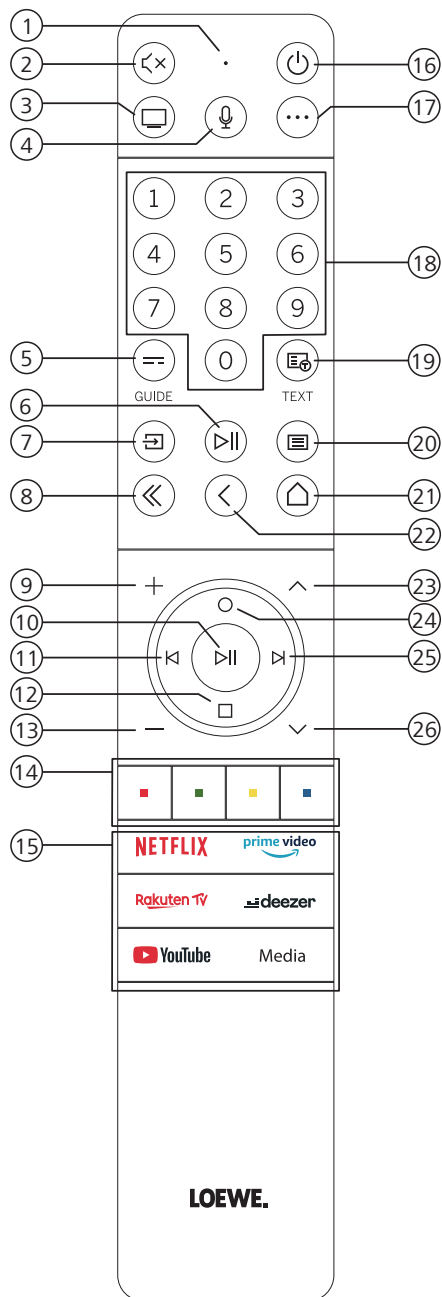

- ① Mikrofon
- ② Səsi söndür/aktivləşdir.
- ③ TV rejimi.
- ④ Səs köməkçisini aktivləşdirmək üçün sıxıb saxlayın.
- ⑤ EPG-ni (Elektron Proqram Bələdçisi) söndür/aktivləşdir.
- ⑥ Düyməni sıxıb buraxın: Medianı yayımla / fasilə ver və Taymşift rejimində yayıma başla/fasilə ver/davam et. Düyməni sıxıb saxlayın: İşıqlı media idarəetmə düymələrini göstər.
- ⑦ Mənbələr menyusu.
- ⑧ Hazırkı menyudan / proqramdan çıx
- ⑨ Səs gurluğunu yüksəlt.
- ⑩ İşıq aktiv olmadıqda: Kanalların siyahısı.
İşıq aktiv olduqda: Medianı yayımla / fasilə ver və Taymşift rejimində yayıma başla/fasilə ver/davam et. Menyuda: OK düyməsi (seçimi təsdiq et).
- ⑪ İşıq aktiv olmadıqda: Menyuda sola keçin və ya Taymşift rejimində yayıma başla/fasilə ver/davam et. İşıq aktiv olduqda: Geriyə keçid.
- ⑫ İşıq aktiv olmadıqda: Menyuda aşağı düşün və ya Axtar menyusunu açın. İşıq aktiv olduqda: Taymşift rejimini dayandırın/sonlandırın (canlı təsvirə qayıt)
- ⑬ Səs gurluğunu azalt.
- ⑭ Rəngli düymələr – müvafiq funksiyaları yerinə yetirir
- ⑮ Sorğu əsasında mediaya və videoya giriş.
- ⑯ Televizoru işə salır və ya gözləmə rejiminə keçirir.
Televizor işlək vəziyyətdə olarkən düyməni sıxıb buraxın: televizor, həmçinin HDMI portlarına qoşulmuş və CEC dəstəyinə malik bütün cihazlar gözləmə rejiminə keçiriləcək (Sistemin gözləmə rejimi).
- ⑰ Cihaz düyməsi. Bu düymə Loewe pultu ilə digər cihazları idarə etməyə imkan verir.
- ⑱ Rəqəmli düymələrlə kanalları birbaşa seçin.
- ⑲ Teletexti / MediaTexti söndür/aktivləşdir.
- ⑳ Sıxıb buraxın: Sistem kökləmələri.
Sıxıb saxlayın: "Bluetooth" vasitəsilə məsafədən idarəetmə pultunu televizorla əlaqələndirir.
- ㉑ Əsas menyusu.
- ㉒ Menyuda geri addım / keçid. Televizora baxarkən daha əvvəl baxdığınız kanala keçin.
- ㉓ Növbəti kanal.
- ㉔ İşıq aktiv olmadıqda: Menyuda yuxarı hərəkət edin.
Televizora baxarkən, yayım haqqında ətraflı məlumat əldə etmək üçün sıxın. İşıq aktiv olduqda: Yazı menyusu.
- ㉕ İşıq aktiv olmadıqda: Menyuda sağa keçin və ya Taymşift rejiminə fasilə verin və Taymşift idarəetməsini açın.
İşıq aktiv olduqda: İrəli keçid.
- ㉖ Əvvəlki kanal.

Qeyd: Proqram təminatı və ya cihazın versiyasından asılı olaraq düymənin təyinatı fərqli ola bilər.

Birləşmələrin mövqeyi və funksiyası

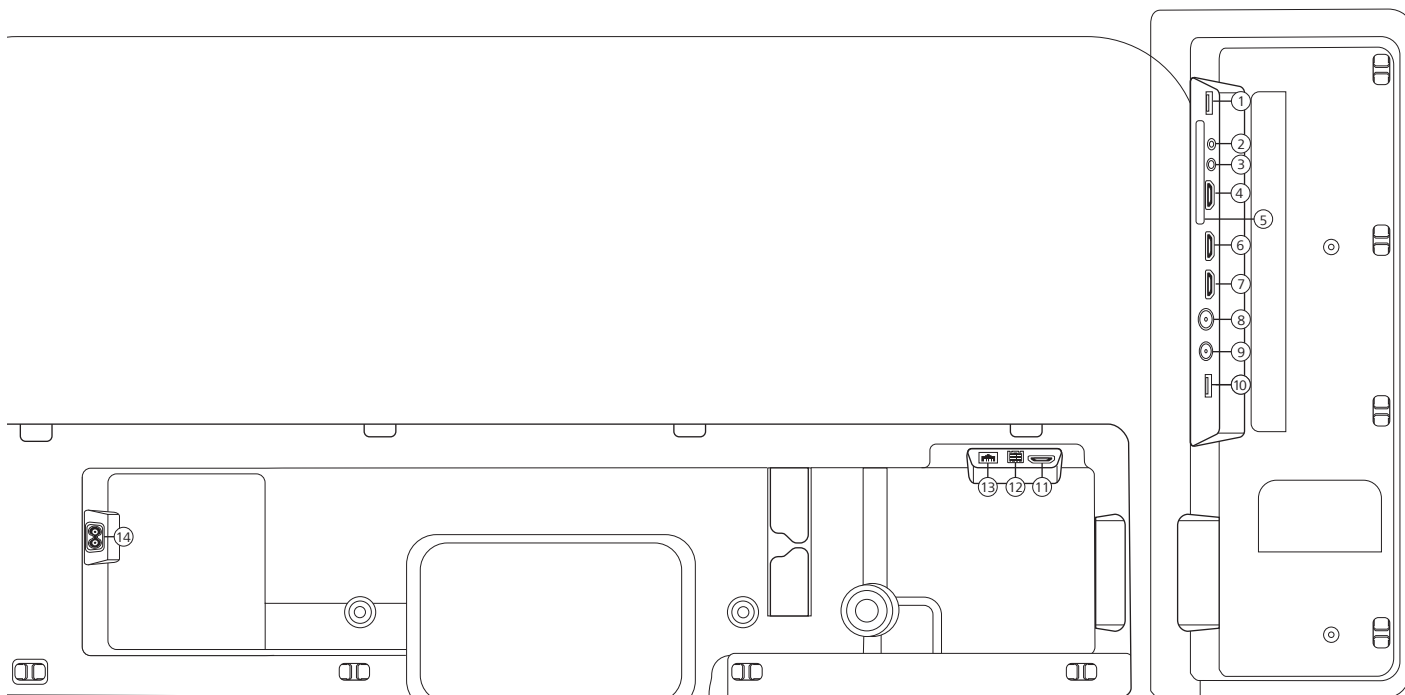

- ① **USB 3.0** - USB birləşmə
A tipli USB birləşmə – USB 3.0 (maks. 1000mA)
- ② **AUDIO OUT**- Audio çıxış
3,5 mm-lik yuva (analoq) L/R
- ③ **SERVICE**
- ④ **HDMI 1** - HDMI giriş 1
HDMI – Rəqəmsal Video GİRİŞ/Audio GİRİŞ
- ⑤ **COMMON INTERFACE** - CI slotu
(standart V1.4)
- ⑥ **HDMI 2** - HDMI giriş 2
Geniş reversiv audio kanal (**A**udio **R**eturn **C**hannel - ARC) ilə
HDMI – Rəqəmsal Video GİRİŞ/Audio GİRİŞ/
ÇIXIŞ
- ⑦ **HDMI 3** - HDMI giriş 3
HDMI – Rəqəmsal Video GİRİŞ/Audio GİRİŞ
- ⑧ **ANT TV** - Yerüstü/analoq kabel / DVB-T/T2/C
HD
IEC yuvası – 75 Om / 5 V / 80mA
- ⑨ **ANT SAT** - Peyk antenası DVB-S/S2 HD
F yuvası – 75 Om / 13/18 V / 500mA
- ⑩ **USB 2.0** - USB birləşmə
A tipli USB– USB 2.0 (maks. 500mA)
- ⑪ **HDMI 4**¹⁾ - HDMI giriş 4
HDMI – Rəqəmsal Video GİRİŞ/Audio GİRİŞ
- ⑫ **TOSLINK** - Audio çıxış TOSLINK (rəqəmsal)
- ⑬ **LAN** - Şəbəkəyə qoşulma
RJ-45 – Ethernet / Fast Ethernet
- ⑭ **AC IN** - Cərəyan mənbəyinə qoşulma
Cərəyan yuvası - 220-240 V - 50 / 60 Hz

¹⁾ Bild c.32-də HDMI 4 girişi mövcud deyil.

- Loewe bild c | İstifadəçi təlimatı
- Məsafədən idarəetmə pultunun hazır vəziyyətə gətirilməsi |
- Bataryaların daxil edilməsi və ya dəyişdirilməsi | Televizorun qoşulması |
- Antenaların qoşulması | Xarici cihazın HDMI kabeli ilə qoşulması

Məsafədən idarəetmə pultunun hazır vəziyyətə gətirilməsi

Batareya qoruyucusunun çıxarılması

Məsafədən idarəetmə pultu batareyalarla birlikdə təqdim edilir. Onları istifadəyə hazır vəziyyətə gətirmək üçün aşağıda göstərilmiş kimi plastik dilciyi çıxarın.

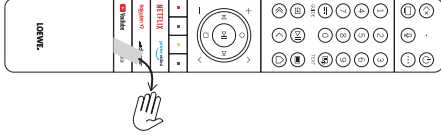

Bataryaların daxil edilməsi və ya dəyişdirilməsi

Pultun yuxarı hissəsindəki batareya bölməsinin qapağını sürüşdürərək açın.

Yalnız qələvi-maqqan (AAA) tipli sızması olmayan batareyalardan istifadə edin. Müxtəlif növ batareyalardan istifadə etməyin və köhnə və yeni batareyaları qarışdırmayın.

Batareyaları uşaqlardan uzaq saxlayın. İstifadə olunmuş batareyalar həddindən artıq istiyə - günəş şüalarına, yanğına və s. məruz qalmamalıdır!

Qeyd: Bataryaların mövqeyi batareya bölməsində (bir-birinə əks) göstərilir. Bataryaları yerləşdirərkən + və polyarlığına diqqət yetirin. Batareya kontaktlarına (yaylara) deyil, batareya bölməsinin dibindəki təsviri əsas götürün.

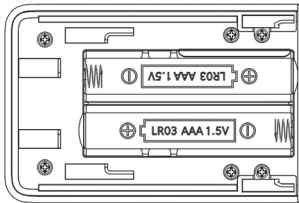

İstifadə olunmuş batareyaları ətraf mühitin mühafizəsi üzrə tələblərə uyğun şəkildə utilizasiya edin (Ətraf mühit/Hüquqi məlumatlar bölməsinə baxın).

Batareyaları yerləşdirdikdən sonra qapağı yerinə taxın.

Televizorun qoşulması

Xarici cihazları qoşmazdan əvvəl həm televizorun, həm də cihazın cərəyandan ayrıldığına əmin olun.

Televizorun konnektorları arxa qapağın altında olur. Arxa qapağı çıxarın və aşağıdakı şəkillərdə göstərilmiş kimi kabelləri birləşdirin.

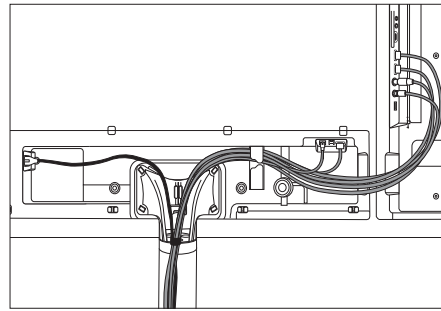
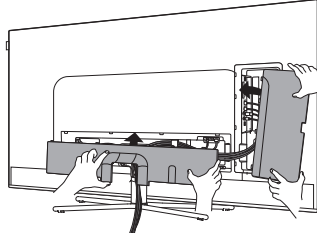

Xarici cihazları televizora qoşduqdan sonra arxa qapağı yerinə taxın.

Antenaların qoşulması

Yerüstü / kabel analoq / DVB-T/T2/C HD anteni:

Antenanın, kabel televiziya sisteminin və ya otaq antenasının kabelini ANT TV yuvasına qoşun.

Əgər siz analoq kabelləri/DVB-C qoşulmanı və DVB-T antenasını birlikdə istifadə etmək istəyirsinizsə, xarici antena keçiricisindən istifadə edin (dilerinizdən əldə edə bilərsiniz).

DVB-S/S2 HD peyk antenası:

Birləşdirici kabeli LNB-dən televizorun ANT SAT yuvasına qoşun.

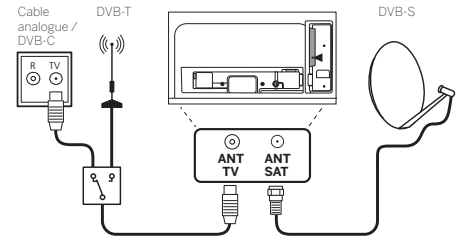

Xarici cihazın HDMI kabeli ilə qoşulması

HDMI (High Definition Multimedia Interface) rəqəmsal video və audio siqnalının bir kabel vasitəsilə pleyerdən (məsələn, DVD pleyer, Blu-ray pleyeri, videokamera, STB dekoderi) ötürülməsinə imkan verir.

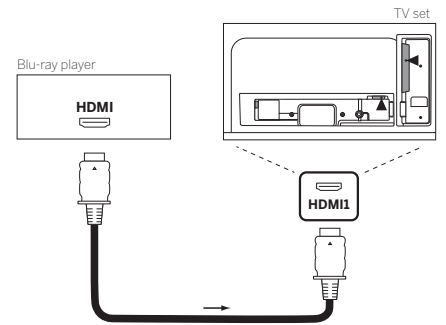

Cihazı A tipli konnektora malik HDMI kabeli (komplektə daxil deyil) ilə televizorun HDMI yuvalarından birinə qoşun. Televizorunuzun imkanlarından tam istifadə etmək üçün üzərində "Premium High-Speed HDMI Cable" yazısı olan kabledən və ya daha yüksək keyfiyyətli kabledən istifadə edin.

HDMI eARC ilə audio sistemə qoşulma

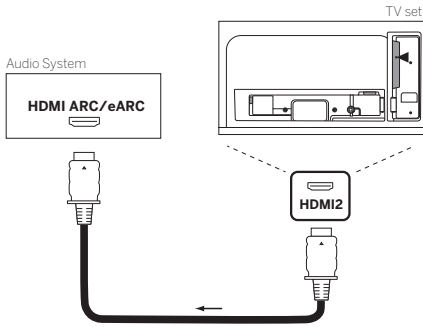

Televizorun HDMI eARC yuvası ilə audio sistemin və ya səs panelinin HDMI ARC/eARC yuvasını birləşdirmək üçün HDMI kabelindən (komplektə daxil deyil) istifadə edin. Bunun üçün A tipli konnektora malik və üzərində "Ultra High-Speed HDMI Cable" yazısı olan kabeldən istifadə etmək tövsiyə olunur.

"Ultra High-Speed HDMI" kabelləri yeni eARC funksiyasını və ən yüksək genişlənməyə malik video rejimlərini dəstəkləyir. "Ethernet" ilə standart HDMI kabeli və "Ethernet" ilə "High Speed HDMI" kabeli də eARC-ni dəstəkləyir.

Optik audiokabel vasitəsilə audio sistemə qoşulma

Bu qoşulmanı həyata keçirməzdən əvvəl, kabel konnektorlarından plastik qoruyucu qapaqları çıxardığınıza əmin olun.

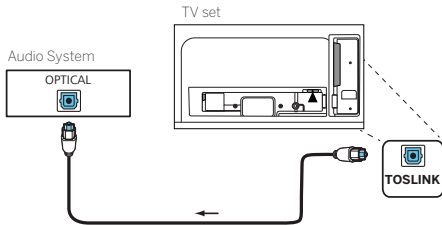

Televizorun, üzərində TOSLINK yazısı olan audio çıxışını audio sisteminin rəqəmsal audio girişinə qoşun.

Analoq audiokabel ilə audio sistemə qoşulma

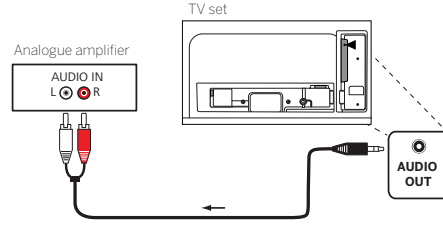

AUDIO OUT audio çıxışını audio sisteminin analoq audio girişinə qoşmaq üçün stereo RCA adapterinin kabelindən istifadə edin.

Cərəyana qoşulma

Televizoru 220-240V-luq elektrik yuvasına qoşun.

Cərəyan kabelini televizorun dəyişən cərəyan konnektoruna (AC IN) qoşun və kabeli aşağıdakı şəkildə göstəriləni kimi televizordan aparın.

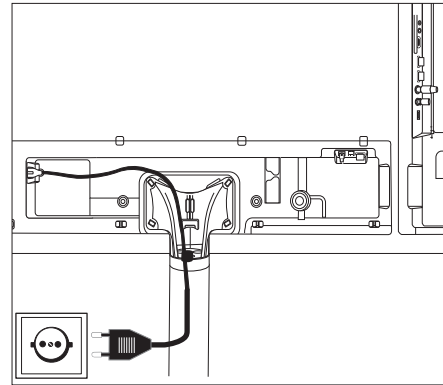

Cərəyan kabelinin elektrik çəngəlini elektrik yuvasına qoşun.

Start – ilk addımlar

Televizoru ilk dəfə işə salmazdan əvvəl xarici cihazları televizorunuza, televizoru isə cərəyana qoşun.

1. Televizoru işə salmaq üçün məsafədən idarəetmə pultunda (Standby) düyməsini sıxın.
2. Ekranı görünəcək "quraşdırma ustası" bir neçə sadə addımda televizoru quraşdırmaqda sizə kömək edəcək.

Quraşdırma ustası"nı hərəkət etdirmək üçün:

- İstədiyiniz elementi seçmək üçün ox düymələrindən istifadə edin.
- Seçilmiş elementi təsdiqləmək üçün OK düyməsini sıxın.
- Bir addım geri qayıtmaq üçün (←) düyməsini sıxın.

ADDIM 1 - Dil seçimi

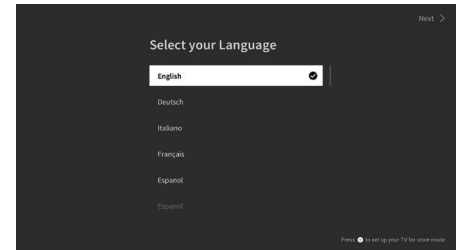

ADDIM 2 - İnternetə qoşulma

Bu addımı keçmək istəyirsinizsə, sağ ox düyməsini sıxın.

Əgər siz televizoru ev şəbəkəsinə "Ethernet" kabeli ilə qoşmusunuzsa və şəbəkə konfigurasiyanız DHCP-yə imkan verirsə, siz avtomatik olaraq İnternetə qoşulacaqsınız.

Alternativ olaraq, Wi-Fi bağlantısından istifadə edə bilərsiniz. Bunun üçün əvvəlcə mövcud şəbəkələr siyahısından şəbəkənizi seçməlisiniz. Daha sonra Wi-Fi parolunuzu daxil etməli olacaqsınız. Bunu ekran klaviaturasında yazmaq-la edə bilərsiniz.

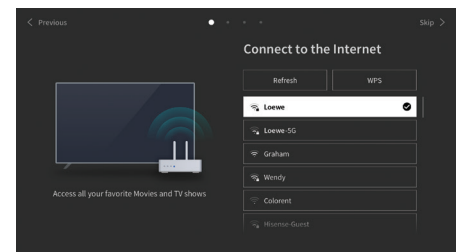

ADDIM 3 – Ölkə seçimi

Televizorun istifadə olunacağı ölkəni seçin. Bu, televizora seçilmiş ölkə üçün optimal funksiyaları quraşdırmaq imkanı verəcək.

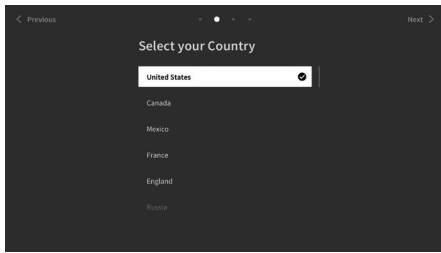

ADDIM 4 – İstifadə şərtləri

İstifadə şərtləri haqqında məlumatlarla diqqətlə tanış olun! Xanaların bəzilərini və ya hamısını silməyi seçsəniz, bəzi və ya bütün "smart" funksiyalar sönməkdir. Bu parametrləri daha sonra [Support] menyusunda dəyişə bilərsiniz.

[OK] seçməklə növbəti addıma keçin.

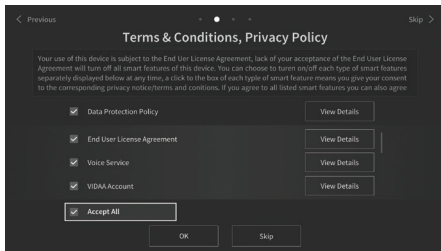

ADDIM 5 – VIDAA hesabına giriş

Məcburi olmayan addım. Bu addımı keçmək istəyirsinizsə, sağ ox düyməsi üzərində sıxın.

Mövcud VIDAA hesabınıza daxil olun və ya yenisini yaradın.

VIDAA hesabı smart televizorunuzun smart funksiyalarına daxil olmaq imkanı verir və onun yenilənməsinə nəzarət edir.

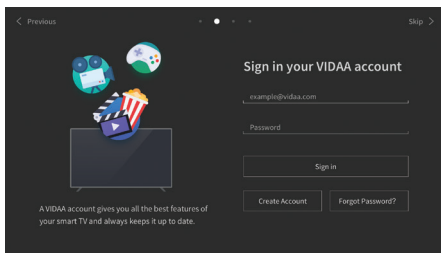

ADDIM 6 – Giriş signalının mənbəyinin seçilməsi

Mümkün girişlərdən birini susmaya görə mənbə kimi seçin.

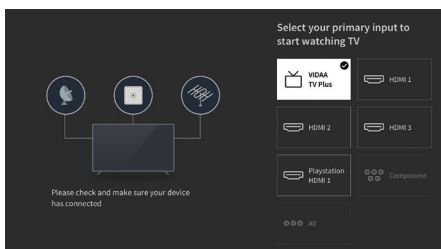

Əgər siz televizoru "susmaya görə" mənbə kimi seçmişinizsə, ekranda kanalları kökləmək seçimi əks olunacaq.

Kanalları tənzimləmək istədiyiniz seçimlərdən birini seçin: [Satellite], [Antenna], [Cable]

Zəruri kökləmə seçimini təyin edin və prosesa başlayın.

Əsas menyü

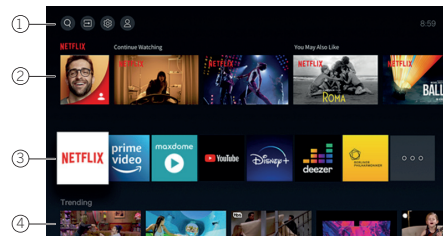

Əsas menyü televizorunuzun mərkəzi səhifəsidir. Bu menyudan siz məzmun axtara, giriş siqnallarının mənbələrini idarə edə və ya sistem parametrlərini daxil edə bilərsiniz.

Əsas menyuya keçmək üçün (Home) düyməsini sıxmalısınız.

1. Əsas menyü (Search, Inputs, System Settings, Profile)

- 1. Axtarış (Search) – açar sözlərlə tətbiqləri axtarmağa imkan verir.
- 2. Mənbələr (Sources) – giriş siqnalının mənbəyini seçin və ya adını dəyişin. Qoşulmuş lokal cihazlara (məsələn, AV, HDMI, USB) daxil ola bilərsiniz.
- 3. Sistem kökləmələri (System settings) – televizorun konfigurasiya menyusunu, məsələn, şəkil, səs, şəbəkə parametrlərini açır.
- 4. Profil (Profile) məlumatı – sizə VIDAA hesabınıza daxil olmağa imkan verir.

Vaxt ekranın yuxarı sağ hissəsində əks olunur.

2. Təvsiyələr siyahısı

Bu sıra seçilmiş tətbiq üçün təvsiyələrin siyahısını ehtiva edir. Bu təvsiyələr siyahısı yalnız bəzi tətbiqlər üçün görünür.

3. Tətbiqlərin siyahısı

Bu sıra sevimli tətbiqlərin siyahısını ehtiva edir. Quraşdırılmış bütün tətbiqlərlə eyni sıradakı 'My Apps' (Tətbiqlərim) bölməsinə daxil olmaqla tanış ola bilərsiniz.

Əsas menyuya tətbiqlər əlavə edin:

- 'My Apps' bölməsinə daxil olmaqla tətbiqlər kitabxasına daxil olun.
- Kitabxanada əsas menyuya əlavə etmək istədiyiniz tətbiq seçin.
- (Settings) düyməsini sıxın, [Sort] opsiyasını seçin və OK ilə təsdiqləyin.
- İndi siz məsafədən idarəetmə pultundakı oxlardan istifadə edərək siyahıdakı tətbiq bölməsini hərəkət etdirə bilərsiniz.
- Tətbiq bölməsini tətbiqlərin yuxarı sırasında yeni mövqeyə köçürün və OK düyməsini sıxmaqla yeni mövqeyi təsdiqləyin.

4. Əlavə sıralar

Əlavə sıralar quraşdırılmış proqramlarınızdan gələn tövsiyələr üçündür.

Elektron Proqram Bələdçisi (EPG)

EPG - Elektron Proqram Bələdçisi deməkdir və ekranda proqram haqqında məlumatları sizə təqdim edir. Çap olunan proqram bələdçisi kimi bu sistem də proqram haqqında məlumatları əldə etməyə imkan verir. Bundan əlavə, proqramlar yadda saxlanıla, həmçinin qeydlər proqramlaşdırıla bilər.

EPG-ni açmaq/bağlamaq üçün (EPG) düyməsini sıxın.

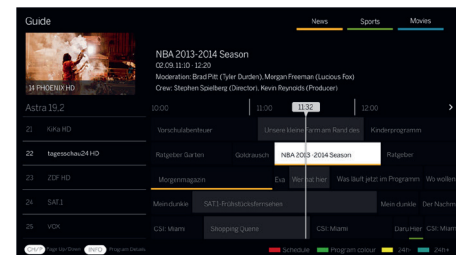

Qeyd:

- EPG yalnız DVB stansiyaları üçün əlçatandır.
- EPG-ni ilk dəfə işə saldığınız zaman "quraşdırma ustası" sizin üçün lazımı ilkin kökləmələri həyata keçirəcək.
- EPG üçün seçilmiş stansiyaların sayından asılı olaraq, proqram məlumatı ekranda görünənə qədər bir az vaxt tələb oluna bilər.

EPG-dən istifadə

Sol sütunda seçilmiş mənbələrin/stansiyaların siyahısı siyahısı əks olunur (məsələn, DVB-C, şəxsi siyahı).

^v: Stansiya siyahısında səhifə-səhifə sürüşdürmə.

Yuxarı/Aşağı oxlar: Stansiya siyahısında sürüşdürmə.

Sola/sağa oxlar: Proqramlar arasında sürüşdürmə.

Aktiv proqramlar stansiya siyahısında daha açıq rəngli sahələrlə əks olunur. Ağ şaquli xətt aktiv proqramlarda cari vaxtı göstərir.

OK: Seçilmiş proqram haqqında ətraflı məlumat əks olunacaq.

Qırmızı düymə: Cədvəl ekranını açır.

Yaşıl düymə: Müəyyən yayım məzmununa rənglər təyin edə biləcəyiniz menyunu göstərir (məsələn, Xəbərlər, Filmlər, İdman). İstədiyiniz məzmun növünə müəyyən rəngə təyin etmək üçün oxlardan və OK düyməsindən istifadə edin. Yaşıl düyməni sıxaraq bu menyudan çıxın. Artıq seçdiyiniz kateqoriyalara aid proqramlar proqram bələdçisində fərqli rənglə əks olunur.

Sarı düymə: Əvvəlki günün proqramlar siyahısına baxış.

Mavi düymə: Növbəti günün proqramlar siyahısına baxış.

Proqrama ilkin baxış

Stansiya siyahısında istədiyiniz stansiyanı qeyd etmək üçün oxlardan istifadə edin.

Seçimi təsdiqləmək üçün OK düyməsini sıxıb buraxın.

Artıq yuxarı sol pəncərədə seçilmiş stansiyanın proqramı əks olunur.

Proqramın EPG vasitəsilə yazılması

Siz EPG-dən istifadə edərək TV proqramlarının yazılmasını taymerlə asanlıqla proqramlaşdırıla bilərsiniz.

Seçilmiş proqram haqqında ətraflı məlumatı açmaq üçün OK düyməsini sıxın.

[DR+] opsiyasını seçin və OK düyməsini sıxın.

Taymer məlumatlarını yoxlayın və lazım olduqda onu yeniləyin (məsələn, kataloq, başlanğıc, son, qeyd növü).

EPG-də proqramın başlığının arxasında yazılma simvolu əks olunur.

EPG vasitəsilə proqramın yadda saxlanması

Hələ başlamamış proqramı yadda saxlamaq olar. Yadda saxlanan proqramlar varsa, televizor həmin proqram başlamazdan əvvəl kanalı dəyişmək üçün sorğu əks etdirəcək və ya gözləmə rejimindən çıxacaq.

İstədiyiniz proqramı oxlarla işarələyin.

Seçilmiş proqram haqqında ətraflı məlumatı açmaq üçün OK düyməsini sıxın.

[Reminder] opsiyasını seçin və OK düyməsini sıxın.

EPG-də proqramın başlığının arxasında yadda saxlama simvolu əks olunur.

Pultun Dekoder (STB) üzrə proqramlaşdırılması

Pultunuzu müəyyən Dekoderlər ilə istifadə etmək üçün proqramlaşdırmaq imkanınız var. Sadəcə olaraq üç rəqəmli rəqəmsal kodu daxil edin.

Bütün mövcud cihazların siyahısını və onların kodlarını onlayn təlimat kitabçasında tapa bilərsiniz.

Aşağıdakıları icra edin:

- Əvvəlcə (Cihaz) düyməsinə üç saniyə basmaqla cihaz rejimini aktivləşdirin.
- Sonra Dekoder və ya Tənzimləmə rejiminə daxil olmaq üçün (Cihaz) düyməsinə və 7 düyməsinə basıb saxlayın. İcraetməni təsdiqləmək üçün LED işıq iki dəfə yanıb-sönəcək.
- STB rejimində aşağıdakı addımları icra edin:
 1. Proqramlaşdırmaq üçün (Cihaz) düyməsinə və OK düyməsinə beş saniyə basıb saxlayın.
 2. Audio LED işığı iki dəfə yanıb-sönür.
 3. İndi kodu daxil edin.
 4. Təsdiqləmək üçün audio LED işığı bir dəfə yanıb-sönür.
 5. Test etmək üçün (Yandırma/Söndürmə) düyməsinə basın.
 6. Dekoder cavab verərsə, OK düyməsinə basdıqda proses tamamlanacaq və təsdiqləmək üçün LED işıq iki dəfə yanıb-sönəcək. Əks halda yenidən 3-cü addımdan davam edin.

Yanılış kodu daxil edilərsə, xətanı göstərmək üçün LED işıq iki saniyə yanacaq. Cari rejim aktiv qalır. Kodu daxil etdikdən sonra on saniyə ərzində heç bir düyməyə basmasanız, proses avtomatik olaraq başa çatacaq. Dayandırılmanı bildirmək üçün audio LED işığı iki saniyə yanır.

Avtomatik axtarış

Həmçinin siz siyahıdan istədiyiniz cihazı da axtara bilərsiniz. Bunun üçün aşağıdakıları icra edin:

1. (Cihaz) düyməsinə və OK düyməsinə 5 saniyə basıb saxlayın.
2. Təsdiqləmək üçün LED işıq iki dəfə yanıb-sönəcək.
3. Siyahıdan cihaz seçmək üçün idarəetmə paneli ilə yuxarı və ya aşağı naviqasiya edin.
4. Seçildikdə LED işıq bir saniyə yanacaq.
5. Test etmək üçün (Yandırma/Söndürmə) düyməsinə basın.
6. STB cavab verərsə, OK düyməsinə basdıqda bu rejimdən çıxılacaq və əməliyyatın uğurlu olduğunu göstərmək üçün LED işıq iki dəfə yanıb-sönəcək.

Yenə heç bir daxiletmə olmadıqda 10 saniyə sonra proses başa çatacaq. Dayandırılmanı bildirmək üçün LED işıq iki saniyə yanacaq.

Pultun tənzimlənməsi

Cihaz düyməsindən başqa bütün düymələr inteqrasiya olunmuş verilənlər bazasına daxil olmayan cihazların işləməsi üçün tənzimləmə bilər. Daha sonra yeni kodlar seçilmiş düymənin funksiyalarını tamamilə və ya qismən ləğv edir.

Bunun üçün Loewe pultu dəyişiriləcək pultla birlikdə elə yerləşdirilməlidir ki, infraqırmızı pəncərələr bir-biri ilə 1-5 sm məsafədə, görmə səviyyəsində olsun.



Tənzimləmə prosesi STB/tənzimləmə rejimində başladılır.

- Əvvəlcə (Cihaz) düyməsinə üç saniyə basmaqla cihaz rejimini aktivləşdirin.
- Sonra Dekoder və ya tənzimləmə rejiminə daxil olmaq üçün (Cihaz) düyməsinə və 7 düyməsinə basıb saxlayın. İcraetməni təsdiqləmək üçün LED işıq iki dəfə yanıb-sönəcək.
- STB rejimində aşağıdakı addımları icra edin:
 1. (Cihaz) düyməsinə və qırmızı rəngli düyməyə beş saniyə basıb saxlayın.
 2. Təsdiqləmək üçün LED işıq iki dəfə yanır və tənzimləmə funksiyası aktivləşdirildikdə yanılı qalır.
 3. Tənzimlənəcək Loewe pultunda düyməyə basın. LED işıq bir dəfə yanıb-sönür.
 4. İndi ilkin pultda istənilən düyməyə basın.
 5. Təsdiqləmək üçün LED işıq iki dəfə yanıb-sönür və sonra yanılı qalır. Tənzimləmə xətası baş verərsə, LED işıq on dəfə yanıb-sönür, lakin sonra yanılı qalır.
 6. Lazım gələrsə, proseduru təkrarlayın və ya 3-cü addıma uyğun olaraq daha çox düymə tənzimləyin.
 7. Nəhayət, (Cihaz) düyməsinə basın və ya heç bir düyməyə basmadan ən azı on saniyə gözləyin.

Loewe bild c

Ekranın diaqonalı (sm/düym): 108/43, 81/32
Genişlənmə (piksella): Ultra HD (3840 x 2160), Full HD (1920 x 1080)
Aİ enerji səmərəliliyi sinfi SDR / HDR: G/G, F/G

Aktiv rejimdə maksimum elektrik enerjisi sərfiyyatı (vattla): 115, 70
Gözləmə rejimində enerji sərfiyyatı: 0,3
Enerji sərfiyyatı SDR/HDR kWh/1000h: 54/82, 28/39

TV

Masaüstü həll, fırlanan

Komplektə bild c və xromda masaüstü altlıq c daxildir.
bild c.43: E* 97,0 / H 63,0 / PD 6,8 / TD 25,8
bild c.32: E* 72,5 / H 49,4 / PD 7,9 / TD 25,8
Mexaniki fırlanan (+ / - 20°), gizli kabel yolu



Modell

	Bazalt boz	43
		32
	Xrom	floor stand c
	Bazalt boz	floor2ceiling stand
		floor stand universal
	Qara	wall mount slim 432
		wall mount slim 221
		wall mount universal

Quraşdırma həlləri

Əlavə variantlar üçün dilerinizə müraciət edə bilərsiniz.

Altlıq həlli, fırlanan

floor stand c
bild c.43: E* x H x PD x TD | 97,0 x 110,1 x 6,8 x 48,7
bild c.32: E* x H x PD x TD | 72,5 x 96,6 x 7,9 x 48,7
mexaniki fırlanan (+ / - 45°)
gizli kabel yolu

floor2ceiling stand
bild c.43: W* x H x PD x TD = 97,0 x 220-290 x 6,8 x 18,5
bild c.32: W* x H x PD x TD = 72,5 x 220-290 x 7,9 x 17,3
mexaniki fırlanan (+/- 110°), hündürlüyü tənzimləyir (220-290 sm),
gizli kabel yolu, divar dayağı nazik 432 və ya 221 tələb olunur

floor stand universal
bild c.43: E* x H x TD x TH = 97,0 x 101,7 x 6,8 x 48,5
mexaniki fırlanan (+ / - 40°), gizli kabel yolu

Divar həlləri

wall mount slim 432
bild c.43: E* x H x PD x TD = 97,0 x 58,9 x 6,8 x 9,6
nazik dayaq

wall mount slim 221
bild c.32: W* x H x PD x TD = 72,5 x 45,6 x 7,9 x 8,4
nazik dayaq

wall mount universal
bild c.43: E* x H x PD x TD | 97,0 x 58,9 x 6,8
bild c.32: E* x H x PD x TD | 72,5 x 45,6 x 7,9
əyilə bilən dayaq

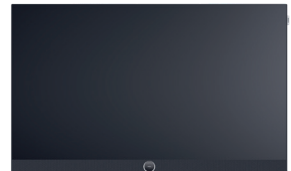

Ölçü sm-lə: E = en, H = hündürlük, PD = dərinlik, TD = ümumi dərinlik, BP = altlığın ölçüləri. Texniki modifikasiyalar və səhvlər istisna olunur.
* "Loewe"nin kənar qışqacında televizorun eni televizorun növündən asılı olaraq 1 sm-dək arta bilər.

Texniki məlumatlar

Loewe bild c

43

32

Təsvir	43	32
Genişlənmə (piksel)	Ultra HD (3840 x 2160)	Full HD (1920 x 1080)
Display texnologiyası	LCD + E-LED	LCD + E-LED
Ekranın diaqonalı (sm/düym) / Reaksiya zamanı (ms)	108 / 43 / 8	81 / 32 / 6,5
Maksimum parlaqlıq (cd/m ²) / Görüntü bucağı (h/v)	>450 / 178°	>350 / 178°
Maksimum parlaqlıq (cd/m ²) / Görüntü bucağı (h/v)	● / — / ● / ●	— / — / ● / ●
HDR (HLG / HDR10 / Dolby Vision™) / WCG	● / ● / ● / ●	● / ● / — / ●
Video avtomatik tutqunlaşması (VBD+) / Daxili məkanın avtomatik tutqunlaşması (OPC)	— / ●	— / ●
Qəbul		
DVB-T2/C/S2 HD ¹ / Multi ATV / Unicable / Dual Channel	● / ● / ● / —	● / ● / ● / —
MPEG / MPEG2 / MPEG4 (H.264) / HEVC (H.265)	● / ● / ● / ●	● / ● / ● / ●
DVB radio	●	●
Audio		
Vattla çıxış gücü (sinus / musiqi) / drayver (aktiv + passiv)	2 x 15 / 2 x 30 / 4	2 x 15 / 2 x 30 / 4
Akustik dinamik konsepsiyası	Speaker box + bass reflex	Speaker box + bass reflex
Magic moment / front firing / down firing	— / ● / —	— / ● / —
Dolby: Audio / Digital / Digital Plus / Atmos / DTS: HD	● / ● / ● / ● / ●	● / ● / ● / ● / ●
Avtomatik Səs Tənzimləməsi (AVC) / Mimi Defined™	● / —	● / —
Basın və yüksək tezliklərin fərdi idarəetməsi / Səs gurluluğu	7-Band EQ / —	7-Band EQ / —
Audioçixişin tənzimlənməsi: dəyişən / sabit / Sabvufer	— / ● / ●	— / ● / ●
Əməliyyat		
Loewe ƏS / Əsas ekran (seçilmişlər daxil olmaqla)	os7 / ●	os7 / ●
Loewe tətbiqi / Vivid tətbiqi / my Loewe tətbiqi (hamısı: Android + iOS)	— / ● / ●	— / ● / ●
Alexa skills ilə səs idarəetməsi/ Vidaa voice	● / ●	● / ●
Elektron Proqram Bələdçisi (SI-məlumatlar) / EPQ açar sözlərlə axtarış	● / —	● / —
Mediatext (HbbTV) / Teletext / səhifənin yaddaşı	● / ● / 792	● / ● / 792
Menyu dilləri / Məzmunla bağlı yardım	● ² / ●	● ² / ●
Uşaq kilidi / Avtomatik keçirici / Taymer	● / ● / ●	● / ● / ●
Ani kanal keçiricisi / Sürətli Başlama Rejimi	— / ●	— / ●
Fərdi kanal siyahısında kanalların sayı, o cümlədən AV və radio	10.000	10.000
PIP (AV) ³ / Full PIP / Splitscreen TV:Videotext	— / — / ●	— / — / ●
Proqram təminatının yenilənməsi (USB / Internet ilə)	● / ●	● / ●
Otel rejimi (Standart / CEC / IP / RS232)	● / — / — / —	● / — / — / —
Multimediya		
Loewe dr+: yaddaş həcmi (GB) / USB səs yazısı / taymsift	— / ● / ●	— / ● / ●
Fotopleyer / Musiqi pleyeri / Video pleyer ⁴	● / ● / ●	● / ● / ●
Digital Media Renderer (o cümlədən, Ultra HD) / "Bluetooth" musiqi pleyeri	● / ●	● / ●
Internet tətbiqlər / Internet brauzer / Internet radio ⁵	● / ● / ●	● / ● / ●
YouTube / Amazon prime video / Netflix / Disney+	● / ● / ● / ●	● / ● / ● / ●
Qoşulma və interfeyslər		
HDMI 2.0b / HDMI 2.1 ⁶	4 x HDMI 2.1	3 x HDMI 2.1
HDCP 2.2 / HDMI-CEC / ARC / eARC	● / ● / ● / ●	● / ● / ● / ●
USB / Bluetooth / Screen Mirroring (Miracast)	2 (1 x USB 3.0) / ● / ●	2 (1 x USB 3.0) / ● / ●
LAN şəbəkəyə qoşulma / daxili WLAN (Wi-Fi)	● / ●	● / ●
Ümumi interfeys / CI Plus (CI+) 1.4 ECP certified ⁷	1	1
Rəqəmsal səs: optik TOSLINK / Mini TOSLINK / ARC / eARC	● / — / ● / ●	● / — / ● / ●
Dəyişən / sabit analog audioçixiş (3.5 mm-lik yuva)	— / ●	— / ●
Oğurluğa qarşı Kensington kilidi	●	●
Enerji		
EPREL qeydiyyat nömrəsi (https://eprel.ec.europa.eu/qr/)	1288779	1387787
Elektrik enerjisi keçiricisi / Şəbəkə gərginliyi	— / 220-240V, 50/60 Hz	— / 220-240V, 50/60 Hz
Ətraf işıqlanmanın idarə olunması	●	●
WoLAN / WoWLAN / Fast Power-On (yüksək enerji sərfiyyatı ilə)	● / ● / ●	● / ● / ●
Ölçülər		
Quraşdırma həlli daxil olmadan təxmini çəki (kq)	12,0	7,3
Standart quraşdırma həlli daxil olmaqla təxmini çəki (kq)	14,8	10,0
Quraşdırma həlli daxil olmadan təxmini E* x H x D (* imza nişanı daxil olmaqla)	97,0 x 58,9 x 6,8	72,5 x 45,6 x 7,9
Nazik divar dayağı daxil olmaqla təxmini E* x H x D (* imza nişanı daxil olmaqla)	97,0 x 58,9 x 9,6	72,5 x 45,6 x 8,4
Masaüstü dayağı daxil olmaqla təxmini E* x H x D (* imza nişanı daxil olmaqla)	97,0 x 63,3 x 25,4	72,5 x 49,8 x 25,4
VESA dəstəyi	300 x 300	100 x 100
Komplekt		
Dinamik	quraşdırılmış	quraşdırılmış
Quraşdırma həlli	table stand c	table stand c
Batareyalar daxil olmaqla məsafədən idarəetmə pultu	Loewe məsafədən idarəetmə pultu	Loewe məsafədən idarəetmə pultu
Təlimat kitabçası / Şəbəkə kabeli	● / ● (2 m)	● / ● (2 m)
Əlavə aksesuarlar		
Təvsiyə olunan quraşdırma həllərinin seçimi	floor2ceiling stand floor stand universal floor stand c wall mount slim 432 wall mount universal	floor2ceiling stand floor stand c wall mount slim 221 wall mount universal

● = daxildir / quraşdırılıb - = daxil deyil / mümkündür

¹ DVB-T2 HD-nin qəbulu müəyyən ölkələrdə əlçatandır. Rəqəmsal kanalların qəbulu müvafiq yayımçının/provayderin fərdi qaydaları ilə məhdudlaşdırıla bilər. Böyük Britaniya modelləri Freeview HD-ye uyğundur.

² bs - cs - da - de - et - en - es - fr - hr - is - it - lv - lt - hu - nl - no - pl - pt - ro - sq - sk - sl - sr - fi - sv - el - be - bg - kk - mk - ru - uk - tr - ar

³ AV-PIP yalnız DVB-T/C/S2 ilə birlikdə əlçatandır.

⁴ Ev şəbəkəsi və USB vasitəsilə.

⁵ Axtarış funksiyası daxil olmaqla.

⁶ Xüsusiyyətlər, məsələn.: daha yaxşı ARC, ALLM, VRR 48-60Hz, 4K@60Hz, 18 Gb/s

⁷ CI Plus (CI+) ilə uyğunlaşdırıla bilər. Funksionalıq tədarükçüdə modulun olub-olmamasından asılıdır.

Bütün məhsul və şirkət adları ticarət nişanları™ və ya müvafiq tərəflərin qeydiyyatdan keçmiş® ticarət nişanlarıdır. Onlardan istifadə onlara məxsusluq və ya təsdiqi mənasına gəlmir. Texniki dəyişikliklər çətdirilmə imkanları, xata və qiymət dəyişiklikləri mümkündür. Əlavə xidmətlər təklif edilir və ayrıca hesablanır.

Ətraf mühit

Enerji sərfiyyatı

Televizorunuz qənaətli gözləmə rejimi ilə təchiz edilib. Gözləmə rejimində enerji sərfiyyatı aşağı düşür (Texniki məlumatlar fəslinə bax). Daha çox elektrik enerjisinə qənaət etmək istəyirsinizsə, cihazı cərəyandan ayırın. EPG (Elektron Proqram Bələdçisi) məlumatlarının itirilmə və proqramlaşdırılmış taymer üzrə yazılışın mümkün olmama ehtimalını nəzərə alın.

Televizor yalnız cərəyan kabeli şəbəkədən ayrıldıqda tamamilə sönəcək.

Televizorun işlək vəziyyətdə enerji sərfiyyatı sistemin kökləmələrindən asılıdır. Texniki məlumatlarda əks olunmuş nəticəni əldə etmək üçün "Wake-on-LAN" funksiyası deaktivasiya edilməlidir. Komfortlu istifadə üçün nəzərdə tutulmuş bu funksiyaları aktivləşdirsəniz, illik enerji sərfiyyatının artımı 20%-dən çox olmayacaq.

Avtomatik tutqunlaşmanı aktivləşdirsəniz televizordakı təsvir ətrafdakı işıqlığa uyğunlaşacaq. Bu, televizorun enerji sərfiyyatını azaltmış olur.

Avtomatik sönmə

4 saat ərzində istifadəsiz qaldıqda (səs gurluğunun tənzimlənməsi, kanalların çevrilməsi və s.) enerji sərfiyyatına qənaət etmək üçün televizor avtomatik olaraq gözləmə rejiminə keçəcək. Sönmə prosesinin bitməsi haqqında bildiriş 4 saat tamam olmamışdan 1 dəqiqə əvvəl verilir.

Utilizasiya

Seçdiyiniz məhsulyüksək dəyərli və uzunmüddətli istifadə üçün nəzərdə tutulmuş məhsuldur.

Qablaşdırma və karton bağlama

Qablaşdırmanın utilizasiyasını dileriniz sizin əvəzinizdən edə bilər. Utilizasiyanı özünüz həyata keçirirsinizsə, qablaşdırmanı çəşidlənmiş tullantılarla birlikdə və yerli utilizasiya qaydalarına uyğun şəkildə utilizasiya edin. Kartonun və kağız, makulatura, folqa və polistirolla birlikdə təkrar emal tullantıları kimi utilizasiya edin.

Televizor



Sizin "Loewe" məhsulunuz təkrar emal və təkrar istifadə üçün nəzərdə tutulan keyfiyyətli məhsullardan və komponentlərdən hazırlanıb.

Bu simvol elektrik və elektromagnit avadanlığın, o cümlədən kablərin istismar müddəti başa çatdıqda məişət tullantılarından ayrı utilizasiya edilməli olduğunu bildirir.

Analoji yeni cihaz alırsınızsa, köhnə televizorunuzu ixtisaslaşmış utilizasiya mərkəzlərinə və ya dilerinizə pulsuz təhvil verə bilərsiniz.

Qaytarılma haqqında əlavə məlumatları (hətta qeyri-Aİ ölkələri üçün də) yerli idarəetmə orqanlarından əldə etmək olar. Onlar ətraf mühitin mühafizəsinə vacib töhfə verir.

Batareyalar



Orijinal batareyaların tərkibində kadmium, qurğuşun və ya cıva kimi zərərli maddələr yoxdur.

İstifadə edilmiş batareyaları məişət tullantıları ilə birlikdə utilizasiya etmək olmaz. İstifadə edilmiş batareyaları dilerin mağazasında və ya ictimai yerlərdə quraşdırılmış toplama konteynerlərində pulsuz utilizasiya edə bilərsiniz.

Lisenziyalar



Dolby, Dolby Vision, Dolby Atmos, Dolby Audio və double-D simvolu "Dolby Laboratories Licensing Corporation"ın ticarət nişanlarıdır. "Dolby Laboratories"ın lisenziyası əsasında istehsal edilib.

Məxfi nəşr olunmamış sənədlər. Müəllif hüquqları © 2012-2020 Dolby Laboratories. Bütün hüquqlar qorunur.



DTS patentləri ilə bağlı məlumat əldə etmək üçün <http://patents.dts.com> ünvanına daxil olun. DTS, Inc. (mənzil-qərargahı ABŞ/Yaponiya/Tayvanda yerləşən şirkətlər üçün) və ya "DTS Licensing Limited"ın lisenziyası (bütün digər şirkətlər üçün) əsasında istehsal edilmişdir. DTS, DTS-HD və DTS-HD loqosu DTS, Inc.-nin ABŞ və digər ölkələrdə qeydə alınmış ticarət nişanlarıdır. © 2020 DTS, Inc. BÜTÜN HÜQUQLAR QORUNUR.



Bluetooth® nişanı və loqoları Bluetooth SIG Inc. şirkətinin qeydiyyatdan keçmiş ticarət nişanlarıdır və "Loewe Technology GmbH" tərəfindən belə markaların hər hansı istifadəsi lisenziya əsasında həyata keçirilir. Digər ticarət nişanları və ticarət adları onların müvafiq sahiblərinə məxsusdur.

Bu cihazın proqram təminatı qismən "Independent JPEG Group"un işinə əsaslanır.

Bu məhsula daxil olan proqram təminatı "OpenSSL Toolkit"də istifadə edilməsi üçün "OpenSSL Project" tərəfindən istehsal edilib (<http://www.openssl.org/>).

Bu proqram təminatı "OpenSSL" layihəsi tərəfindən "olduğu kimi" təmin edilir və hər hansı açıq və ya nəzərdə tutulan zəmanətlər, o cümlədən, lakin bununla məhdudlaşmayaraq, satış və müəyyən məqsəd üçün uyğunluqla bağlı nəzərdə tutulan zəmanətlər verilmir. "OpenSSL" layihəsi və ya onun iştirakçıları hətta belə zərərin mümkünüyü barədə məlumat verilsə belə heç bir halda tətbiqin istifadəsindən kənar baş verən və hər hansı birbaşa, dolayı, təsadüfi, xüsusi, nümunə və ya fəsadları olan zərərlər və hər hansı bir məsuliyyət nəzəriyyəsi üzrə, istər müqavilədə, istər ciddi məsuliyyət, istərsə də bu proqram təminatının istifadəsindən hər hansı bir şəkildə yaranan hüquq pozuntusuna (o cümlədən səhlənkarlıq və ya başqa) görə məsuliyyət daşıyırlar (o cümlədən, lakin bununla məhdudlaşmayaraq, əvəzədiçi məhsul və ya xidmətlərin satın alınması; istifadə, məlumat və ya mənfəət itkisi; yaxud işin dayandırılması).

Bu məhsula Eric Young (ey@cryptsoft.com) tərəfindən yazılmış kriptografik proqram daxildir.

Bu məhsula Tim Hudson (tjh@cryptsoft.com) tərəfindən yazılmış proqram təminatı daxildir.

Bu məhsula üçüncü tərəflər tərəfindən hazırlanmış proqram təminatı və/yaxud GNU General Public License (GPL) və/və ya GNU Lesser General Public License (LGPL) tətbiq edilən proqram təminatı daxildir. Siz onları GNU General Public License-nin 2-ci versiyasına və ya seçiminizə uyğun olaraq Azad Proqram Təminatı Fondu tərəfindən yaradılmış daha yeni versiyaya uyğun olaraq ötürə və dəyişə bilərsiniz.

Bu proqramın "Loewe" tərəfindən nəşri ZƏMANƏTSİZ

VƏ YA DƏSTƏKSİZ, xüsusən də BAZARIN YETKİNLİYİ və ya XÜSUSİ MƏQSƏD ÜÇÜN YARARLILIQ ilə bağlı gizli təminat olmadan həyata keçirilir. Daha ətraflı məlumatı GNU General Public License-də əldə edə bilərsiniz. Proqram təminatını "Loewe" müştəri xidməti şöbəsi vasitəsilə əldə edə bilərsiniz.

GNU General Public License aşağıdakı mənbədən yüklənə bilər:

<http://www.gnu.org/licenses/>.

Texniki məlumatlar

LCD ekranı haqqında

Aldığınız LCD ekranlı televizor ən ciddi keyfiyyət tələblərinə cavab verir və piksel xətalari ilə bağlı sınaqdan keçirilib.

İstehsal prosesi maksimum dəqiqliklə aparılsa da, texniki səbəblərdən heç bir subpiksel qüsurunun baş verməyəcəyinə 100% zəmanət vermək olmaz.

Nəzərə alın ki, bu cür təsirlər, standartda (ISO 9241-307, nasazlıq sinfi II) müəyyən edilmiş hədd çərçivəsində olduğu müddətdə, zəmanət baxımından cihaz qüsuru hesab oluna bilməz.

Statik təsvir məzmunundan uzun müddət istifadə edilməsi qalıt təsvir problemlərinə səbəb ola bilər.

Qoşulmuş USB sərt diskleri haqqında

İşlək vəziyyətdə olan televizorun şəbəkə keçiricisindən söndürülməsi və ya enerji təchizatının qəfil kəsilməsi (məsələn, elektrik enerjisi verilişində pozuntu) sərt diskin fayl sistemində zərər verə və bununla da, yazılmış yayımların itirilməsinə səbəb ola bilər.

USB yaddaş cihazını heç vaxt kopyalama zamanı televizordan ayırmayın. Cihazı şəbəkə keçiricisi ilə söndürməzdən əvvəl onu gözləmə rejiminə keçirməyi tövsiyə edirik.

"Loewe" televizorunuzun daxili sərt diskində hər hansı məlumat itkisinə görə məsuliyyət daşımır. Məlumat itkisinin qarşısını almaq üçün vacib qeydləri xarici daşıyıcıya köçürməyi tövsiyə edirik.

Proqram təminatının yenilənməsi

"Loewe" veb-saytına (aşağıya baxın) keçin və proqram təminatının mövcud versiyalarını USB flaş kartından istifadə edərək televizorunuza quraşdırın.

Televizorunuz İnternetə qoşulubsa, onu birbaşa İnternet vasitəsilə yeniləyə bilərsiniz.

Proqram təminatının yenilənməsi haqqında ətraflı məlumatla "Loewe" saytından endirilə bilən İstifadəçi təlimatında tanış ola bilərsiniz.

Uyğunluq

"Loewe" modellərinin bütün qoşula bilən periferiya qurğuları ilə ilkin və daimi işləyəcəyinə zəmanət verilmir.

Tətbiqlər

Telefonunuzla aşağıdakı QR-kodu skan etməklə tövsiyə olunan tətbiqi yükləyə bilərsiniz.



"my Loewe" Loewe dünyasına giriş nöqtəsidir və sizə Loewe məhsulları üçün bütün istifadəçi təlimatlarına giriş imkanı verir.

İstehsalçının uyğunluq bəyannaməsi



Bununla, "Loewe Technology" şirkəti bəyan edir ki, bu məhsul Aİ-nin 2014/53 direktivinin əsas tələblərinə və digər müvafiq

müddəallarına və bütün tətbiq olunan Aİ direktivlərinə uyğundur.

Bu televizor 5150 - 5350 MHz tezlik diapazonunda yalnız aşağıdakı ölkələrdə daxili məkanda istifadə edilə bilər: Belçika, Bolqarıstan, Danimarka, Almaniya, Estoniya, Finlandiya, Fransa, Yunanıstan, İrlandiya, İtaliya, Xorvatiya, Latviya, Litva, Lüksemburq, Malta, Hollandiya, Avstriya, Polşa, Portuqaliya, Rumıniya, İsveç, Slovakiya, Sloveniya, İspaniya, Çexiya, Macarıstan, Böyük Britaniya, Kipr.

Uyğunluq bəyannaməsinin tam mətni ilə aşağıdakı ünvanla tanış ola bilərsiniz:

www.loewe.tv/int/support

WLAN – Enerji/Tezlik diapazonu:
Maksimum enerji 2400-2483,5 MHz və 5150-5725 MHz-də <100 mW

Bluetooth – Enerji/Tezlik diapazonu:
Maksimum enerji 2,4 GHz-də <10 mW

Çıxış məlumatları

Loewe Technology GmbH
Industriestraße 11
D-96317 Kronach
www.loewe.tv

© Loewe Technology GmbH, Kronach

Bu sənəddəki məlumat xəbərdarlıq edilmədən dəyişdirilə bilər və "Loewe Technology GmbH" bunun üçün heç bir məsuliyyət daşımır.

Tərcümə, texniki dəyişikliklər və səhvlər daxil olmaqla bütün hüquqlar qorunur.

Ներածություն

Շնորհակալ ենք Loewe ապրանքանիշն ընտրելու և ձեր վստահության համար: Երբ ձեր ընտրությունը կանգ է առնում Loewe-ի վրա՝ դուք ոչ միայն ժամանակակից և տեխնիկապես նորարարական հեռուստացույց եք ձեռք բերում, այլև գերժամանակակից դիզայն, բացառիկ հստակ պատկեր, ֆիլմերի և երաժշտության հիանալի հնչողություն, և այդ ամենը Loewe հեռակառավարման վահանակի աշխատանքի, սմարթֆոնի կամ պլանշետի միջոցով:

Մի խոսքով, Loewe նշանակում է տնային օպտիմալ ժամանց:

Հուսով ենք՝ կվայելեք պրեմիում դասի տնային ժամանցը՝ Loewe կողմից: Ուրախ ենք, որ դուք այսուհետ մեր հաճախորդն եք:

Հեռուստացույցը գործարկելուց առաջ անհրաժեշտ է նախապես աչքի անցկացնել **Անվտանգություն/Զգուշացում** բաժինները՝ սարքի անվտանգության և երկարաժամկետ օգտագործման համար:

Բովանդակություն

Ներածություն.....	83
Առաքման առանձնահատկություն.....	83
Փաստաղթեր.....	83
Անվանատախտակի դիրք.....	83
Անվտանգություն/Զգուշացում.....	84
Հեռակառավարման վահանակի կոճակների ցուցադրություն.....	87
Միացումների դիրքը և գործառույթը.....	88
Հեռակառավարման վահանակի միացում.....	89
Մարտկոցների տեղադրում և փոփոխում.....	89
Հեռուստացույցի միացում.....	89
Ալեհավաքի միացում.....	89
Արտաքին սարքերի միացում HDMI լարի միջոցով.....	89
Միացում աուդիո համակարգին HDMI eARC-ի միջոցով.....	90
Միացում աուդիո համակարգին օպտիկական աուդիո մալուխի միջոցով.....	90
Միացում աուդիո համակարգին անալոգային աուդիո մալուխի միջոցով.....	90
Միացում ցանցին.....	90
Սկսում ենք - առաջին քայլերը.....	90
Գլխավոր մենյու.....	91
Էլեկտրոնային ծրագրի ուղեցույց - EPG.....	91
Տեխնիկական տվյալներ.....	93
Շրջակա միջավայր.....	95
Ուտիլիզացիա.....	95
Լիցենզիա.....	95
Տեխնիկական ինֆորմացիա.....	96
Համապատասխանություն/Արտադրողի հայտարարություն.....	96
Դրոշմ.....	96

Առաքման առանձնահատկություն

- Հեռուստացույց
- Տեղադրման հրահանգներ
- Պատման բլրկ (միայն տեղադրված տարբերակով)
- Սեղանի տակդիրի սալիկ (միայն հավաքածուի տարբերակը)
- Ողջույնի տուփ
 - Հեռակառավարման վահանակի օգնական երկու AAA
 - ալկալային մարտկոցներով
 - Հրահանգների ձեռնարկ (իրական ձեռնարկ)
 - Սեղանի տակդիրի տեղադրման հրահանգներ
 - Պտուտակներ հավաքման տարբերակի համար
 - Գործիքների հավաքածու մոնտաժման տարբերակի համար

Փաստաղթեր

Հրահանգների ձեռնարկի այս բաժինը պարունակում է կարևոր հիմնական տեղեկատվություն: Սարքը պետք է գործարկել ուղեցույցի միջոցով՝ այն առաջին անգամ միացնելուց հետո:

Տեղեկատվության ձեռնարկը, որն ամփոփում է ձերնոր Loewe հեռուստացույցի գործառույթներն ու առանձնահատկությունները, կարելի է ներբեռնել էլեկտրոնային եղանակով՝ ապրանքանիշի պաշտոնական կայքից:



Ձեռնարկը պարբերաբար թարմացվում է:

Այն կարող եք գտնել այստեղ՝

www.loewe.tv/int/support

Դուք կգտնեք նաև ՀՏՀ (հաճախ տրվող հարցեր):

Անվանատախտակի դիրքը

Մոդելի համարը և լարմանը վերաբերող պիտակները կարելի է գտնել հեռուստացույցի ներքևի մասում:

Անվտանգություն/ Զգուշացում

Ձեր անվտանգության և սարքն անհարկի վնասներից զերծ պահելու համար կարողացեք և հետևեք ստորև ներկայացված անվտանգության հրահանգներին:

Բանալի

 Այս պատկերը զգուշացնում է այն վտանգների մասին, որոնք առաջանում են բարձր լարման պարագայում:

 Այս պատկերը զգուշացում է այլ՝ ավելի կոնկրետ վտանգների մասին:

 Այս պատկերը զգուշացնում է առաջացած վտանգների մասին հրդեհի պարագայում:

 Այս պատկերը զգուշացնում է սուր եզրերի պարագայում առաջացած վտանգների մասին:

Մի՛ հանեք հետևի վահանակը

Զգուշացում. Հետևի վահանակը բացելիս կամ հեռացնելիս, կա հոսանքահարման և բարձր լարման պատճառով լուրջ վնասվածքների վտանգ:

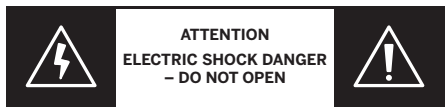

Երբեք մի բացեք հետևի վահանակը ինքնուրույն: Թույլ տվեք ձեր հեռուստացույցը վերանորոգեն և սպասարկեն լիազորված մասնագետները:

Խնդրում ենք կապել վաճառքի մենեջերի հետ կամ դիմել սպասարկման ծառայությանը:

Շահագործում և շրջակա միջավայրի պայմաններ

 Այս հեռուստացույցը նախատեսված է բացառապես պատկերային և ձայնային ազդանշանների ընդունման և նվազարկման համար:

 Հեռուստացույցը նախատեսված է չոր սենյակների համար (հյուրասենյակներ և գրասենյակային տարածքներ): Հակացուցված է օգտագործել խոնավության բարձր մակարդակ ունեցող սենյակներում (օրինակ՝ լոգարան, շոգեբաղնիք) կամ բացօթյա տարածքներում:

Հեռուստացույցն օգտագործելիս համոզվեք, որ այն պաշտպանված է խոնավությունից (չի կաթում, պաշտպանված է ջրից):

Բարձր խոնավությունն ու փոշու կոնցենտրացիաները

հանգեցնում են էլեկտրաէներգիայի արտահոսքին, ինչը կարող է

էապես վնասել և վտանգել սարքը՝ առաջացնելով էլեկտրական լարում կամ հրդեհ:

Եթե հեռուստացույցը ցուրտ տարածքից բերել եք տաք միջավայր, թողեք այն մոտ մեկ ժամ անջատված վիճակում:

Մի դրեք հեղուկով լի առարկաներ

հեռուստացույցի կողքին: Պաշտպանեք հեռուստացույցը ջրից, ջրի կաթիլներից:



Սարքը հեռու պահեք մոմերից կամ այլ տեսակի կրակներից, որպեսզի խուսափեք հրդեհից:

Նյութերը, որոնք մենք օգտագործել ենք այս սարքում, համապատասխանում են կարգավորման պահանջներին: Սակայն նյութերի արտահոսքը չի կարելի բացառել: Այնուամենայնիվ, առաջարկում ենք խուսափել սննդի և հեռուստացույցի մշտական շփումից: Շրջակա միջավայրի ջերմաստիճանը՝ 5°C – 35°C

Հարաբերական խոնավությունը (չխտացնող)՝ 20 – 80%

Օդի ճնշում՝ 800 – 1114 հՊա (0 – 2000 մ բարձր ծովի մակարդակից)

Փոխադրում

 Փոխադրման ընթացքում ոչ պատշաճ վերաբերմունքի դեպքում հնարավոր է վնասել էկրանը:

 Էկրանը բաղկացած է ապակուց և պլաստիկից, կա կոտրվելու վտանգ, եթե սխալ վարվեք դրա հետ:

Հեռուստացույցը տեղափոխելու համար պահանջվում է առնվազն երկու հոգի: Հաշվի առեք, որ սարքը պետք է տեղափոխել միայն ուղղահայաց դիրքով:

Սարքի ճիշտ ապափաթեթավորումը ցույց է տրված գործառնական ձեռնարկ 1-ում:

Մեխանիկական կառուցվածքն ու հատակի կառուցվածքը չվնասելու համար, հեռացրեք հեռուստացույցը հիմքից և տեղափոխեք երկու մասերը առանձին:

Երբ հեռուստացույցը տեղափոխված է նոր վայր, առնվազն երկու հոգի են պահանջվում այն նորից հավաքելու համար:

Ցանցային մալուխ/սնուցում

 Անմիջապես անջատեք հոսանքի լարը վարդակից, եթե անսովոր ինչ-որ բան եք նկատել, կամ, օրինակ, հեռուստացույցը ցույց է տալիս կրկնվող անսարքությունները:

 Միայն լարումները կարող են վնասել սարքը:

Հեռուստացույցը կարելի է միացնել ցանցին էլեկտրամատակարարման պարագայում՝ օգտագործելով

կցված մալուխը:

Հեռուստացույցը հոսանքի վարդակին պետք է լինի հնարավորինս մոտ, որպեսզի այն հնարավոր լինի ամեն պահի անջատել ցանցից:

Հեռուստացույցի լարը վարդակից հանելիս, քաշեք ոչ թե լարից, այլ գլխիկից, այլապես մալուխը կարող է

վնասվել և առաջացնել կարճ միացում:

Վնասված մեկուսիչով գլխավոր մալուխն օգտագործելը կարող է հրդեհավտանգ լինել: Երբեք մի օգտագործեք վնասված մալուխ:

Տեղադրեք ցանցի մալուխներն այնպես, որ դրանք չվնասվեն: Մի կանգնեք մալուխի վրա:

Ցանցային մալուխը չպետք է ծավալված կամ դրված լինի սուր եզրերին մոտ:

Եթե դուք օգտագործում եք շարժական վարդակ՝ հեռուստացույցը միացնելու նպատակով, խորհուրդ ենք տալիս վարդակին միաժամանակ չմիացնել մի քանի մալուխ:

Օդի շրջանառություն և բարձր ջերմաստիճան

 Ինչպես ցանկացած էլեկտրոնային սարք, ձեր հեռուստացույցը օդափոխություն է պահանջում: Եթե օդի շրջանառությունը խաթարվել է, դա կարող է հանգեցնել հրդեհի, ուստի հետամնասում գտնվող հովացման համակարգի ճեղքերը պետք է ազատ ու մաքուր պահել:

Պատի տեղադրում.

Թողեք առնվազն 10 սմ տարածություն

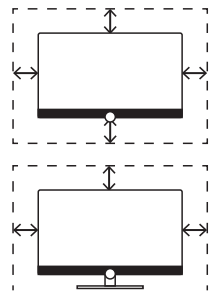

Հեռուստացույցի շուրջ՝ կողքից, վերևից և ներքևից:

Սեղանի / հենակի ոտք: Թողեք առնվազն 10 սմ ազատ տարածություն հեռուստացույցի կողքից և վերևից:

Օտար առարկաներ

 Հեռուստացույցի ներսում օտար առարկաների առկայությունը կարող է հանգեցնել

կարճ միացումների և հրդեհների: Կա վնասվելու և հրդեհի վտանգ:

Ուստի խուսափեք մետաղական մասերից, ասեղներից,

թղթի սեղմակներից, հեղուկներից, մոմերից ու նմանատիպ այլ միջոցներից, որոնք կարող են ներթափանցել հետնամասում գտնվող վահանակի օդափոխման ճեղքերով:

Եթե ինչ-որ առարկա մտնի սարքի մեջ՝ հեռուստացույցն անմիջապես անջատեք հոսանքի վարդակից և դիմեք հաճախորդների սպասարկման բաժին:

Տեղադրում

 Երբեք մի տեղադրեք հեռուստացույցը անկայուն վայրում: Հեռուստացույցը կարող է ընկնել, պատճառելով լուրջ վնասվածքներ, անգամ մահ:

Գլորվելու կամ ընկնելու դեպքում սարքը էապես կվնասվի: Շատ վնասվածքներից, հատկապես երեխաների դեպքում, կարելի է խուսափել՝ հետևելով անվտանգության կանոններին՝

- Օգտագործել միայն այնպիսի կահույք, որը կարող է ապահով կերպով պահել հեռուստացույցը:

- Հետևել, որ հեռուստացույցը կախված չլինի կահույքի եզրից:

- Հեռուստացույցը չդնել բարձր կահույքի վրա (օրինակ՝ պահարաններ կամ գրապահարաններ)՝ առանց համապատասխան հենարանին ամրացնելու:

- Հեռուստացույցը չդնել կտորի կամ այնպիսի նյութերի վրա, որոնք գտնվում են հեռուստացույցի և կահույքի միջև:

- Զգուշացնել երեխաներին կահույքի վրա բարձրանալու վտանգների մասին, եթե, օրինակ փորձեն հասնել հեռուստացույցին կամ դրա կառավարման սարքերին:

Եթե հեռուստացույցը նախատեսվում է պահպանել և տեղափոխել այլ վայր, ապա պետք է կիրառվեն վերը նշված նույն կանոնները:

Loewe հեռուստացույցներն ունեն հատուկ Loewe պարագաներ:

Մենք խորհուրդ ենք տալիս օգտագործել միայն Loewe-ի բնօրինակ ծրագրի՝ տեղադրման տարբերակները: Մի օգտագործեք ներբեռնման ծրագրերի որևէ տարբերակ, որոնք հաստատված չեն ձեր հեռուստացույցի համար:

Ուշադրություն դարձրեք ներբեռնվող ծրագրերի հնարավոր տարբերակների հրահանգներին:

Համապատասխան

փաստաթղթերը ներառված են Loewe-ի յուրաքանչյուր արտադրանքի հետ:

Հեռուստացույցը տեղադրելուց առաջ ստուգեք, թե արդյոք հաշվարկված է մակերեսի (ճնշման զգայունության) վերջնական դիրքը և կայունությունը (ստատիկ):

Սա մասնավորապես վերաբերում է փայլուն լաքապատ մակերեսներին,

բնական փայտից պատրաստված մակերեսներին, փայտե երեսպատմանը, և պլաստիկե մակերեսներին:

Պետք է խստիվ պահպանել հեռուստացույցի օգտագործման դիրքի կանոնը: Հեռուստացույցը կարող է

աշխատել միայն հորիզոնական դիրքով (A): Պատին ամրացնելու համար սարքի թեքությունը կարող է հասնել առավելագույնը 10 աստիճանի (B): Հեռուստացույցը երբեք չպետք է գործարկվի ուղղահայաց դիրքով (C) կամ պտտված դիրքով (D), կամ վերևում՝ առաստաղի վրա (E):

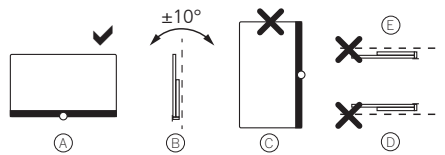

Տեղադրեք հեռուստացույցն այնպես, որ այն չլինի ուղիղ արևի ճառագայթների տակ և լինի տաքացուցիչներից հեռու:

Հեռուստացույցը մի դրեք այնպիսի վայրում, որտեղ

կարող են առաջանալ վիբրացիաներ: Սա կարող է մեծ վնաս պատճառել:

Երրորդ կողմի/ույմեր պարանքանիշի/կարգավորման ծրագրերի տեղադրման դեպքում, պետք է համոզվեք, որ հեռուստացույցը ձեռքով չի կարգավորվում:

Ընդհանրապես խորհուրդ չի տրվում օգտագործել

այլ արտադրողների կարգավորման ծրագրեր: Այնուամենայնիվ կողմնակի արտադրողների ծրագրեր և քսեսուարներ օգտագործելիս համոզվեք, որ դուք

կարող եք հեշտությամբ կարգավորել հեռուստացույցը տվյալ կարգավորիչներով:

Հեռուստացույցը կարգավորելիս համոզվեք, որ ճշումը շրջանակի վրա սահմանված նորմայից բարձր չէ:

Հատկապես մեծ

էկրանների դեպքում էկրանի վնասման վտանգ կա: Հեռուստացույցի տեղադրումը ամրակիչ՝ VESA ստանդարտի համաձայն պահանջում է VESA ադապտերի պտուտակների պարտադիր օգտագործում: Հակառակ

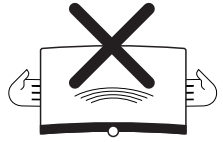

դեպքում հեռուստացույցը կարող է վնասվել:

Vesa ադապտերների պտուտակները պետք է ամրացվեն հեռուստացույցին մոտ 4 ՆՄ պտուտով:

Դուք կարող եք դրանք ձեռք բերել ձեր վաճառքի մենեջերից (կարող եք գտնել լրացուցիչ տեղեկություններ առցանց):

Համոզվեք, որ փաթեթավորումից և հեռուստացույցի կարգավորումից հետո, փաթեթավորման նյութը անզգուշորեն չի ընկնում երեխաների ձեռքը:

Խնդրում ենք նաև ուշադրություն դարձնել փաթեթավորման և ստվարաթղթերի հեռացման հրահանգներին (տե՛ս

Շրջակա միջավայր/Վերահանում/ Լիցենզիաներ բաժինները):

Վերահսկողություն

 Թույլ մի տվեք, որ երեխաները առանց հսկողության դիպչեն հեռուստացույցին, կամ խաղան սարքին մոտ:

Հեռուստացույցը հնարավոր է ընկնի, տեղաշարժվի՝ վնասելով մարդկանց:

Հեռուստացույցն առանց հսկողության միացված մի թողեք!

Ձայն

 Բարձր երաժշտությունը կարող է հանգեցնել լսողության խանգարման:

Խուսափեք չափազանց բարձր ձայնից՝ հատկապես երկարատև հնչող, նաև ականջակալներ օգտագործելիս:

Ամպրոպներ

 Ամպրոպի ժամանակ անջատե՛ք գլխավոր մալուխն ու ալեհավաքը վարդակից:

Եթե դուք միացրել եք գլխավոր մալուխը LAN պորտին, այն նույնպես հեռացրեք:

Լարման տատանումները կայծակի հարվածից կարող են վնասել սարքը, ինչպես ալեհավաքի, այնպես էլ էլեկտրամատակարարման միջոցով:

Նույնիսկ ձեր՝ երկարատև բացակայության դեպքում էլեկտրական ցանցն ու ալեհավաքի մալուխները պետք է անջատվեն հեռուստացույցից:

Մաքրում և խնամք/քիմիական միջոցներ

 Մաքրելուց առաջ անջատեք հեռուստացույցը հոսանքից!

 Քիմիական նյութերից առաջացած վնասը կարող է հանգեցնել

բացասական հետևանքների և առաջացնել հրդեհ:

Երբեք մի վնասեք հեռուստացույցը կամ քսեսուարները

քայքայիչ կամ քիմիական նյութերով,

ինչպիսիք են ավալիները կամ թթուները:

Մաքրեք հեռուստացույցը, էկրանը

և հեռակառավարման վահանակը միայն խոնավ, փափուկ, մաքուր և անգույն կտորով:

Ձեր հեռուստացույցի բարձրախոսի վահանակը ծածկված է տեքստիլով: Պարբերաբար մաքրեք մակերեսը փափուկ խոզանակով:

Աղտոտվածության կամ բծերի դեպքում:

Խոնավացրեք փափուկ, անգույն կտորը մաքրող հեղուկի կամ վաճառքում առկա հատուկ հեղուկի մեջ և մաքրեք բծերը:

Դուք կարող եք բծերը հեռացնել նաև վաճառքում առկա մաքրող չոր ախտահանիչ սփրեյով (փոշին մաքրելով):

Մի խոնավացրեք կտորն ուղղակիորեն մաքրող միջոցի լուծույթով

(բծերի առաջացման վտանգ կա):

Գործվածքը մաքրելու համար մի օգտագործեք քիմիական լուծիչներ:

Լաքահանող միջոց օգտագործելիս ուշադրություն դարձրեք արտադրողի օգտագործման հրահանգներին:

Բարձրախոսների վահանակները մաքրելիս, որոնք ենթարկվել են նիկոտինի ազդեցության՝ կա բծերի առաջացման բարձր վտանգ:

Հեռակառավարման կոճակի քարտեզագրում

Կախված հավելվածից (հեռուստացույց / վիդեո / աուդիո / լուսանկար / հավելվածներ) և գործառնությունից (օրինակ, DR+, EPG, PIP, Teletext, HbbTV և այլն), բանալիների նշանակությունը կարող է տարբերվել այստեղ նկարագրվածից (տե՛ս առցանց օգտագործողի ուղեցույցի համապատասխան գլուխը):

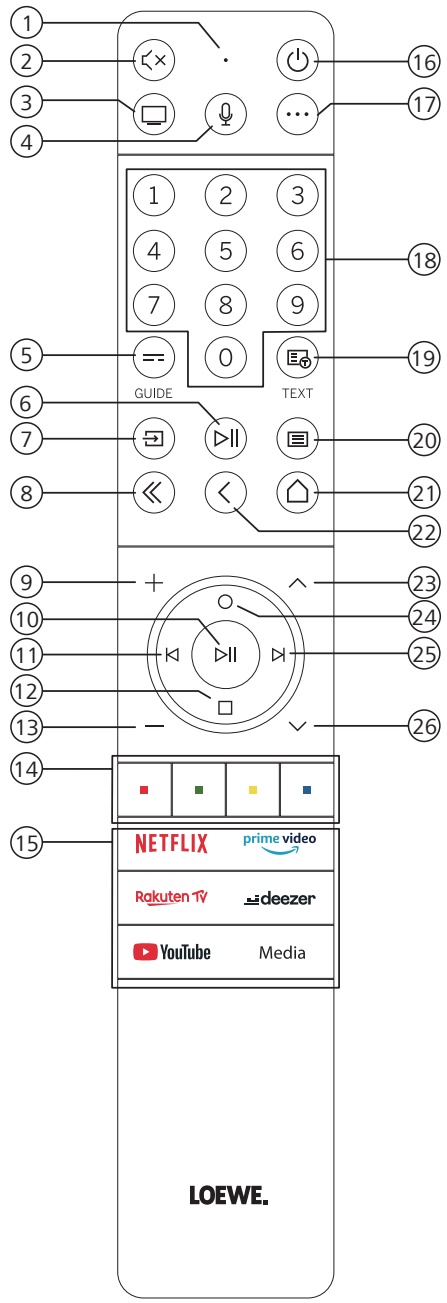

- 1 Բարձրախոս
- 2 Ձայնը իլացված/միացված է
- 3 Միացրեք հեռուստացույցի ռեժիմը:
- 4 Սեղմած պահեք միանալու համար ձայնային օգնականին
- 5 EPG (Էլեկտրոնային ծրագրի ուղեցույց) միացնել/անջատել:
- 6 Կարճ սեղմում. նվազարկել / Դադարեցնել մեդիա կամ Սկսել / Դադարեցնել / Շարունակել հեռուստացույցի ժամանակի հերթափոխը: Ավելի երկար սեղմել. Ցուցադրել լուսավորված մեդիայի կառավարման ստեղծերը:
- 7 Ջանգի աղբյուրների մենյու:
- 8 Դուրս եկեք ցուցադրվող մենյույից/հավելվածից
- 9 Բարձրացրեք ձայնը
- 10 Երբ լուսավորված չէ. Միացրեք ալիքների ցանկը: Երբ վառվում է՝ նվազարկել / Դադարեցնել մեդիա կամ Սկսել / Դադարեցնել / Շարունակել timeshift: Մենյուում՝ OK կոճակ (հաստատել ընտրությունը):
- 11 Երբ չի վառվում. Մենյույով տեղափոխեք ձախ կամ Սկսեք / Դադարեցրեք / Շարունակեք timeshift հեռուստացույցը: Երբ վառվում է. բաց թողնել ետ
- 12 Երբ չի վառվում. շարժվեք ներքև ցանկի մեջ կամ բացեք որոնման ընտրացանկը: Երբ վառվում է՝ դադարեցրեք / ավարտեք timeshift (վերադարձ դեպի կենդանի պատկեր)
- 13 Իջեցնել ձայնը
- 14 Գունավոր կոճակներ – Այդ պահին կատարեք համապատասխան ֆունկցիան
- 15 Մուտք գործեք մեդիա և տեսանյութեր ըստ պահանջի:
- 16 Միացնում է հեռուստացույցը կամ անցնում է սպասման ռեժիմի: Կարճ սեղմեք, երբ հեռուստացույցը միացված է. հեռուստացույցը և HDMI պորտերին միացված բոլոր CEC սարքերը կմիանան սպասման ռեժիմին (System Standby):
- 17 Սարքի բանալի: Այս կոճակը թույլ է տալիս կառավարել այլ սարքեր Loewe հեռակառավարման վահանակով:
- 18 Անմիջապես թվային կոճակներով ալիքներ ընտրեք:
- 19 Teletext / MediaText միացում/անջատում
- 20 Կարճ սեղմում. Միացրեք համակարգի կարգավորումները: Ավելի երկար սեղմում. զուգակցում է հեռակառավարման վահանակը հեռուստացույցին Bluetooth-ի միջոցով:
- 21 Միացրեք գլխավոր մենյու:
- 22 Քայլ/աստիճան հետ մենյույից
 Հեռուստացույց դիտելիս միացրեք նախկին դիտած ալիքը:
- 23 Հաջորդ ալիք
- 24 Երբ չի վառվում չի. ընտրացանկից շարժվեք վերև: Հեռուստացույց դիտելիս սեղմեք՝ հեռարձակման մասին մանրամասն տեղեկատվություն ստանալու համար: Երբ վառվում է. բացում է ձայնագրման ընտրացանկը:
- 25 Երբ չի վառվում. շարժվեք ընտրացանկից աջ կամ դադարեցրեք timeshift-ի նվազարկումը և բացեք timeshift- կառավարման տարրերը: Երբ լուսավորված է. Առաջ անցում
- 26 Նախորդ ալիք

Նշում. բանալիների նշանակումը կարող է տարբերվել՝ կախված ծրագրաշարից կամ սարքի տարբերակից:

Միացումների դիրքը և գործառույթը

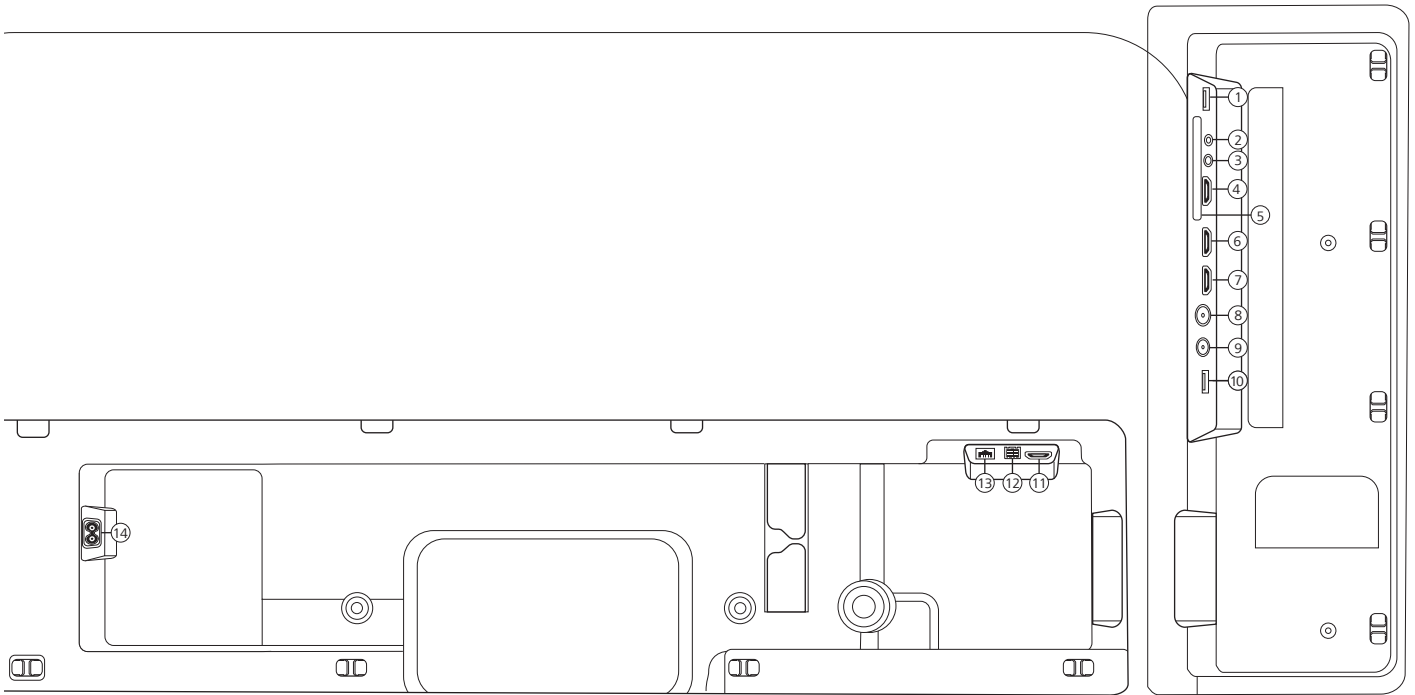

- ① **USB 3.0** - USB միացում
USB տեսակ A – USB 3.0 (առավելագույնը
1000 մԱ)
- ② **AUDIO ելք** - Աուդիո ելք
Jack 3,5 մմ (անալոգային) L/R
- ③ **ԾԱՌԱՅՈՒԹՅՈՒՆ**
- ④ **HDMI 1** - HDMI մուտք 1
HDMI – Թվային վիդեո մուտք/Audio մուտք
- ⑤ **ԸՆԴՀԱՆՈՒՐ ինտերֆեյս** - CI բնիկ
(ստանդարտ V1.4)
- ⑥ **HDMI 2** - HDMI մուտք 2
(Ուժեղացված Audio Return Channel
այիքով)
HDMI – Թվային վիդեո մուտք /Աուդիո
մուտք/ելք
- ⑦ **HDMI 3** - HDMI մուտք 3
HDMI – Թվային վիդեո մուտք/Աուդիո
մուտք
- ⑧ **ANT TV** - Հողային/մալուխային
անալոգային / DVB-T/T2/C HD IEC
վարդակից – 75 Օ հմ / 5 V / 80 մԱ
- ⑨ **ANT SAT** - արբանյակային ավեհավաք
DVB-S/S2 HD F վարդակից – 75 Ohm /
13/18 վ / 500 մԱ
- ⑩ **USB 2.0** - USB միացում USB տեսակ A –
USB 2.0 (առավելագույնը 500 մԱ)
- ⑪ **HDMI 4** ¹⁾ - HDMI մուտք 4 HDMI – Թվային
վիդեո մուտք/Աուդիո մուտք
- ⑫ **TOSLINK** - Աուդիո ելք TOSLINK (թվային)
- ⑬ **LAN** - Ցանցային միացում RJ-45 – Ethernet
/ Fast Ethernet
- ⑭ **AC IN** - Ցանցի միացում ցանցի վարդակից
– 220-240 V - 50 / 60 Հց

¹⁾ HDMI 4 մուտքը հասանելի չէ bild c.32-ի վրա:

Հեռակառավարման վահանակի պատրաստում

Մարտկոցի պաշտպանությունը հեռացնելը

Հեռակառավարման վահանակը մատակարարվում է մարտկոցներով: Որպեսզի դրանք պատրաստ լինեն օգտագործման համար, հեռացրեք պլաստիկ շերտը, այնպես, ինչպես ցույց է տրված ստորև:

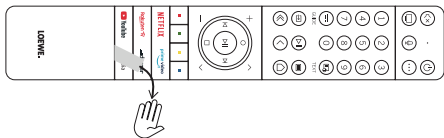

Մարտկոցների տեղադրում կամ փոխարինում

Սեղմեք և սահեցրեք բացելով հեռակառավարման վահանակի վերևի մասի մարտկոցի համար նախատեսված խցիկի կափարիչը: Օգտագործեք միայն LR 03 (AAA) ալկալի-մանգանի տիպի մարտկոցներ: Մի օգտագործեք տարբեր տեսակի մարտկոցներ և մի՛ խառնեք հին ու նոր մարտկոցները: Համոզվեք, որ մարտկոցները չեն ընկել երեխաների ձեռքը: Օգտագործված մարտկոցները չպետք է ենթարկվեն ավելորդ ջերմության, ինչպիսիք են արևի լույսը, կրակը:

Նշում. մարտկոցների դիրքը նշված է մարտկոցի խցիկում (հակառակ ուղղություններով): Մարտկոցները տեղադրելիս ուշադրություն դարձրեք + և - բևեռականությանը: Մի առաջնորդվեք մարտկոցի կոնտակտներով (աղբյուրներով), այլ մարտկոցի խցիկի ներքևի նկարով:

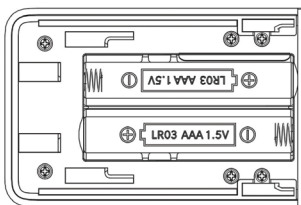

Օգտագործված մարտկոցները հեռացնել էկոլոգիապես մաքուր եղանակով (տե՛ս գլուխը Շրջակա միջավայր/Իրավական տեղեկատվություն): Մարտկոցները տեղադրելուց հետո նորից սեղմեք կափարիչը:

Հեռուստացույցի միացում

Արտաքին սարքերը միացնելուց առաջ համոզվեք, որ և՛ հեռուստացույցը, և՛ սարքն անջատված են հոսանքից: Հեռուստացույցի միակցիչները թաքնված են հետևի կափարիչի տակ: Հեռացրեք հետևի կափարիչը և միացրեք մալուխները, ինչպես ցույց է տրված ստորև ներկայացված նկարներում:

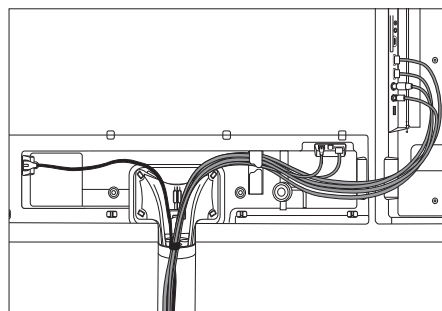
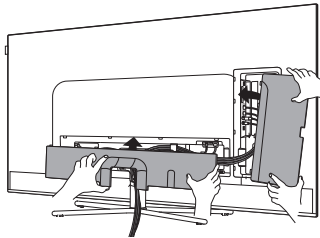

Երբ արտաքին սարքերը միացնեք հեռուստացույցին, փակեք հետևի կափարիչը:

Միացնող ալեհավաքներ

Եթերային / մալուխային անալոգային / DVB-T/T2/C HD ալեհավաք.

միացրեք ալեհավաքի, կաբելային հեռուստատեսության համակարգի կամ սենյակի ալեհավաքի մալուխը ANT հեռուստացույցի վարդակից: Եթե ցանկանում եք միասին օգտագործել անալոգային մալուխներ/DVB-C միացում և DVB-T ալեհավաք, օգտագործեք արտաքին ալեհավաքի անջատիչ (հասանելի է ձեր վաճառքի մենեջերի մոտ)

Արբանյակային ալեհավաք DVB-S/ S2 HD.

միացրեք կապող մալուխը LNB-ից հեռուստացույցի ANT SAT վարդակին

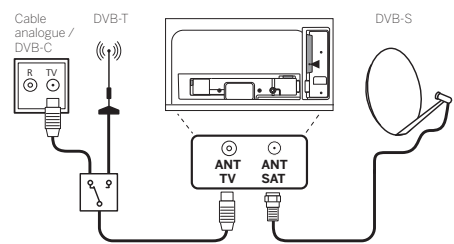

Արտաքին սարքի միացում HDMI մալուխի միջոցով

HDMI միացումները (High Definition Multimedia Interface) թույլ են տալիս թվային վիդեո և արտադրողի ազդանշանների փոխանցել նվազարկիչից (օրինակ՝ DVD նվազարկիչ, Blu-ray նվազարկիչ, տեսախցիկ, կարգավորիչ սարք) մեկ մալուխի միջոցով:

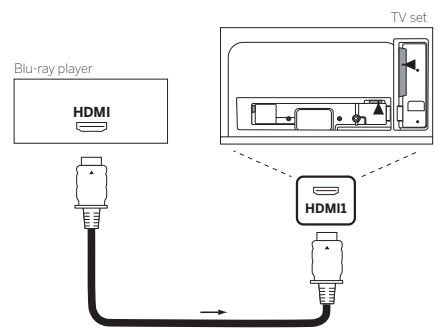

Սարքը միացրեք A տեսակի միակցիչ ունեցող (տրամադրված չէ) HDMI մալուխով հեռուստացույցի HDMI վարդակներից մեկին: Ձեր հեռուստացույցի հնարավորությունները լիովին վայելելու համար օգտագործեք «Premium High-Speed HDMI Cable»:

հայերեն

Միացում աուդիո համակարգին HDMI eARC-ի միջոցով

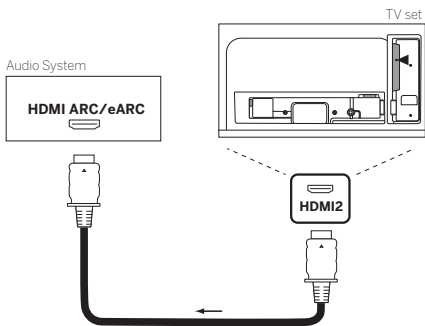

Օգտագործեք HDMI մալուխ (տրամադրված չէ) հեռուստացույցի HDMI eARC վարդակից միացնելու համար աուդիո համակարգի կամ ձայնագրողու HDMI ARC/eARC վարդակից: Խորհուրդ է տրվում օգտագործել մալուխ, որը նշված է որպես «Ուլտրա բարձր արագությամբ HDMI մալուխ» տիպի A միակցիչով:

Ultra High Speed HDMI մալուխները նախատեսված են ապահովելու eARC ֆունկցիային, որպես հավելում ամենաբարձր կետայնությամբ տեսագրման ռեժիմների: Ստանդարտ HDMI մալուխը Ethernet-ով և Բարձր արագությամբ HDMI մալուխը Ethernet-ով նույնպես աջակցում են eARC-ին:

Միացում աուդիո համակարգին օպտիկական աուդիո մալուխի միջոցով

Այս միացումն անելուց առաջ համոզվեք, որ մալուխի միակցիչներից հանել եք պաշտպանիչ պլաստիկ շերտը:

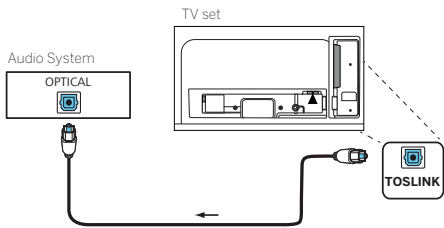

Միացրեք TOSLINK պիտակով հեռուստացույցի աուդիո ելքը աուդիո համակարգի թվային աուդիո մուտքին:

Միացում աուդիո համակարգի անալոգային աուդիո մալուխի միջոցով

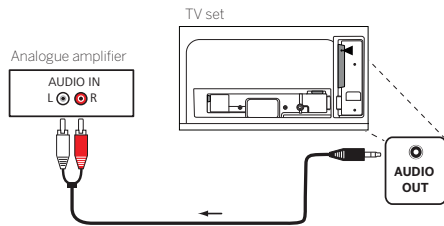

Օգտագործեք ստերեո cinch/jack աղապտերային մալուխ՝ աուդիո ելքը AUDIO OUT-ը միացնելու համար աուդիո համակարգի անալոգային աուդիո մուտքին

Միացում ցանցին

Միացրեք հեռուստացույցը 220-240 Վ ցանցի վարդակից:

Միացրեք ցանցի սնուցման լարը հեռուստացույցի ցանցի սնուցման միակցիչին (AC IN) և հեռացրեք մալուխը հեռուստացույցից, ինչպես ցույց է տրված ստորև նկարում:

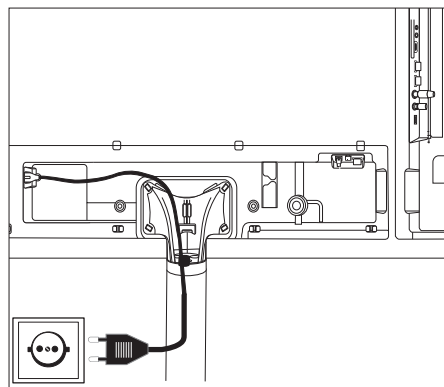

Յանցային մալուխի սնուցման վարդակից միացրեք հոսանքի վարդակից:

Մեկնարկ - առաջին քայլերը

Հեռուստացույցն առաջին անգամ միացնելուց առաջ համոզվեք, որավարտել եք ձեր արտաքին սարքերի միացումը և որ հեռուստացույցը միացված է էլեկտրամատակարարմանը:

1. Հեռուստացույցը միացնելու համար սեղմեք հեռակառավարման վահանակի (Սպասման) կոճակը:
2. Ձեզ կողոնի «Տեղադրման վարպետը», որը կօգնի ձեզ կարգավորել հեռուստացույցը մի քանի պարզ քայլով:

Տեղադրման վարպետ»-ում նավարկելու համար.

- Օգտագործեք սլաքների կոճակները՝ ցանկայի տարրն ընտրելու համար:
- Սեղմեք OK կոճակը՝ ընտրված տարրը հաստատելու համար:
- Մեկ քայլ հետ գնալու (←) համար սեղմեք կոճակը:

ՔԱՅԼ 1 - Ընտրեք լեզուն

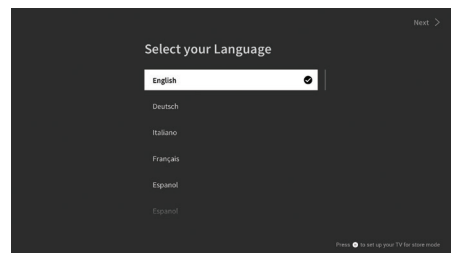

ՔԱՅԼ 2 - Համացանցին միանալ

Ընտրության քայլ.

Եթե ցանկանում եք բաց թողնել այս քայլը, սեղմեք այս սլաքի կոճակը: Եթե հեռուստացույցը միացրել եք ձեր տան ցանցին Ethernet լարի միջոցով, և ձեր ցանցի կոնֆիգուրացիան թույլ է տալիս օգտագործել DHCP, դուք ավտոմատ կերպով կմիանաք ինտերնետին: Որպես այլընտրանք, կարող եք օգտվել Wi-Fi կապից: Նախ պետք է ընտրեք ձեր կապը հասանելի կապերի ցանկից: Ապա՝ ձեզ կառաջարկվի մուտքագրել Wi-Fi գաղտնաբառը: Կարող եք դա անել՝ մուտքագրելով էկրանի ստեղծաբանի վրա:

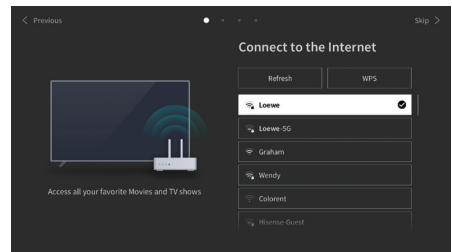

ՔԱՅԼ 3 - Ընտրեք երկիրը

Ընտրեք այն երկիրը, որտեղ հեռուստացույցն օգտագործվելու է: Սա հեռուստացույցին թույլ կտա տեղադրել օպտիմալ ֆունկցիաներ ընտրված երկրի պարագայում:

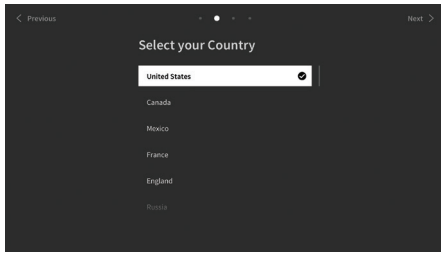

ՔԱՅԼ 4 - Պայմաններ և դրույթներ

Ուշադիր կարդացեք դրույթների և պայմանների վերաբերյալ ներկայացված բոլոր տեղեկությունները: Եթե որոշեք ջնջել որոշ կամ բոլոր վանդակները, ֆունկցիաներից մի քանիսը կամ բոլորը կանջատվեն: Դուք կարող եք փոխել այս կարգավորումները ավելի ուշ [Support] ընտրացանկում: Շարունակեք հաջորդ քայլը՝ ընտրելով [OK]

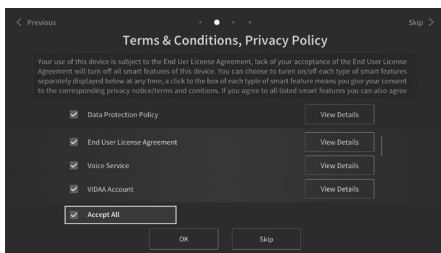

ՔԱՅԼ 5 - Մուտք գործեք VIDAA հաշիվ

Ընտրության քայլ: Եթե ցանկանում եք բաց թողնել այս քայլը, սեղմեք աջ սլաքի կոճակը: Մուտք գործեք ձեր VIDAA հաշիվ կամ ստեղծեք նորը: VIDAA հաշիվը տալիս է ձեր smart հեռուստացույցի լավագույն հնարավորությունները և միշտ թարմացնում է այն:

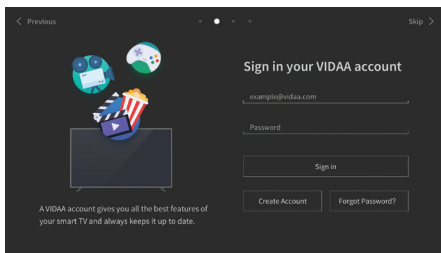

ՔԱՅԼ 6 - Մուտքային աղբյուրի ընտրություն

Ընտրեք հնարավոր մուտքերից մեկը որպես անձայն աղբյուր:

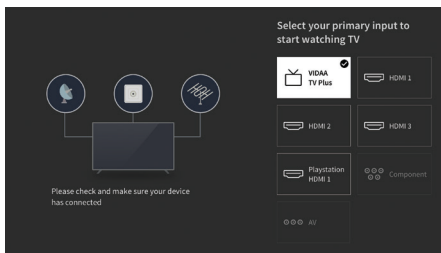

Եթե դուք ընտրել եք հեռուստացույցը որպես անձայն աղբյուր, դուք կունենաք ալիքները միացնելու տարբերակ:

Ընտրեք տարբերակներից մեկը, որով ցանկանում եք կարգավորել ալիքները՝ [Satellite], [Antenna], [Cable]

Սահմանեք կարգավորման ցանկալի պարամետրերը և սկսեք կարգավորումը:

Գլխավոր մենյու

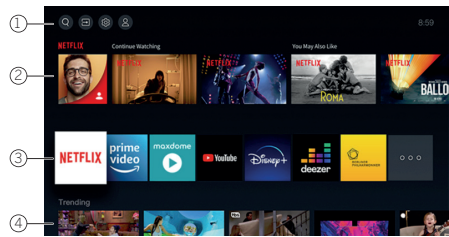

Սահմանեք ցանկալի պարամետրերն ու սկսեք կարգավորումը:

Կարող եք մուտք գործել գլխավոր մենյու սեղմելով (Home) կոճակը:

1. Վերին մենյու (Որոնում, մուտքեր, համակարգի կարգավորումներ, պրոֆիլ)

- 1. Որոնում – թույլ է տալիս որոնել հավելվածները բանալի բառերով:
- 2. Աղբյուրներ – Ընտրեք կամ վերանվանեք մուտքագրման աղբյուրը: Դուք կարող եք մուտք գործել միացված սարքերին (օրինակ՝ AV, HDMI, USB):
- 3. Համակարգի կարգավորումներ – բացում է հեռուստացույցի կոնֆիգուրացիայի ընտրացանկը, օրինակ՝ նկարի, ձայնի, ցանցի կարգավորումներով:
- 4. Պրոֆիլի մասին տեղեկատվություն – թույլ է տալիս մուտք գործել ձեր VIDAA հաշիվ:

• Ժամը ցուցադրվում է Էկրանի վերևի աջ մասում:

2. Առաջարկությունների ցանկ

Այս տողը պարունակում է առաջարկությունների ցանկ տվյալ պահին ընտրված հավելվածի համար: Առաջարկությունների այս ցանկը հայտնվում է միայն որոշ հավելվածների դեպքում:

3. Հավելվածների ցանկ

Այս շարքը պարունակում է նախընտրելի հավելվածների ցանկ: Տեղադրված հավելվածների շարքը հասանելի է, երբ մուտք եք գործում «Իմ հավելվածները» շարք:

Գլխավոր մենյուում ավելացրեք հավելվածներ

- Մուտք գործեք հավելվածների շարք՝ «Իմ հավելվածներ»-ի միջոցով
- Գրադարանում ընտրեք այն հավելվածը, որը ցանկանում եք ավելացնել գլխավոր մենյույին:
- Սեղմեք (4 արգավորումներ) կոճակը, ընտրեք [Sort] տարբերակը և հաստատեք OK կոճակը:
- Այժմ կարող եք հավելվածի սալիկը տեղափոխել ցանկ՝ օգտագործելով հեռակառավարման վահանակի սլաքները:
- Հավելվածի սալիկը տեղափոխեք նոր դիրք՝ հավելվածների վերևի շարքում և հաստատեք նոր դիրքը՝ սեղմելով OK:

4. Լրացուցիչ տողեր

Լրացուցիչ տողերը նախատեսված են տեղադրված հավելվածների առաջարկների համար:

Էլեկտրոնային ծրագրի ուղեցույց – EPG

EPG-ն նշանակում է «Էլեկտրոնային ծրագրի ուղեցույց» և տրամադրում է ձեզ Էկրանի վրա գտնվող ծրագրի մանրամասները: Այս համակարգով, ինչպես և ծրագրի տպագիր ուղեցույցով, կարող եք ծանոթանալ ընթացիկ ծրագրին: Բացի այդ, ծրագրերը կարող են մտապահվել ինչպես նաև ձայնագրությունները կարող են ծրագրավորվել:

EPG բացելու/փակելու համար սեղմեք (EPG) կոճակը:

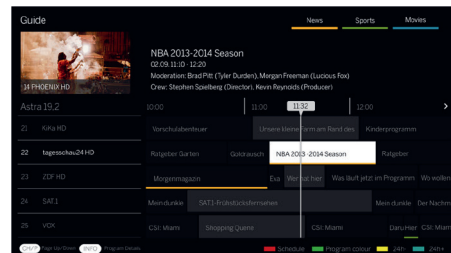

Նշում.

- EPG-ն հասանելի է միայն DVB կայանների համար:
- Առաջին անգամ, երբ դուք միացնեք EPG, կակտիվանա նաև կարգավորման ուղեցույցը, որը կներկայացնի նախնական կարգավորումները:
- Կախված EPG-ի համար ընտրված կայանների քանակից, կարող է որոշ ժամանակ տևել մինչև ծրագրի տեղեկատվության ցուցադրումը:

EPG-ի գործարկում

Ձախ սյունակում կա ընտրված կայանների ցանկի /աղբյուրի կայանների ցանկը (օրինակ՝ DVB-C, անձնական ցուցակ):

^v. Պատետիվ կայանների ցանկն էջ առ էջ:

Վերև/ներքև սլաքներ. Պատետի կայանների ցանկում:

Ձախ/աջ սլաքներ. ծրագրերի միջով պատետի:

Կայանների ցանկում գործող ծրագրերը ընդգծված են ավելի սպիտակ դաշտերով: Սպիտակ ուղղահայաց գիծը ցույց է տալիս ընթացիկ ժամանակը ընթացիկ ծրագրերում:

OK. Կմիտնա մանրամասն տեղեկատվություն ընտրված ծրագրի վերաբերյալ:

Կարմիր կոճակ. բացում է ժամանակացույցի էկրանը:

Կանաչ կոճակ. Բացվում է մենյու, որտեղ կարող եք ստույգ ծրագրի բովանդակությանը համապատասխան գույներ ընտրել (օրինակ՝ նորություններ, Ֆիլմեր, Սպորտ): Օգտագործեք սլաքները և OK կոճակը, որպեսզի նշեք նախընտրած բովանդակությունը համապատասխան գույնը: Դուրս եկեք այս մենյույից՝ սեղմելով կանաչ կոճակը: Ծրագրերը, որոնք պատկանում են ձեր ընտրած կատեգորիաներին, այժմ

ընդգծված են ծրագրի ուղեցույցում:

Դեղին կոճակ. Դիտեք նախորդ օրվա ծրագրերի ցանկը:

Կապույտ կոճակ. Դիտեք հաջորդ օրվա ծրագրերի ցանկը

Ծրագրի նախադիտում

Օգտագործեք սլաքները նախընտրելի կայանը նշելու համար:

Կարճ սեղմեք OK կոճակին՝ ընտրությունը հաստատելու համար:

Վերևի ձախ պատուհանում այժմ ցուցադրվում է ընտրված կայանի ընթացիկ ծրագիրը

Ծրագրի ձայնագրում EPG-ի միջոցով

Դուք կարող եք ծրագրավորել հեռուստահաղորդումների ձայնագրությունները ժամանակացույցի միջոցով՝ օգտագործելով EPG-ը: Սեղմեք OK կոճակը՝ ընտրված ծրագրի մանրամասն տեղեկությունները բացելու համար: Ընտրեք [Record] կոճակն ու սեղմեք OK: Ստուգեք ժամանակացույցի տվյալները և անհրաժեշտության դեպքում թարմացրեք դրանք (օրինակ՝ կատալոգ, սկիզբ, ավարտ, ձայնագրման տեսակ): EPG-ում ձայնագրման նշանը տեղադրված է ծրագրի վերնագրի հետևում:

Ծրագիրը մտահապելը EPG-ի միջոցով

Ծրագիրը, որ դեռ չի մեկնարկել, հնարավոր է մտահապել: Մտահապված ծրագրերի դեպքում հեռուստացույցը միանալուց անմիջապես կհարցնի, արդյոք պետք է փոխի այլքը, թե՞ պետք է միացնի սպասման ռեժիմից: Նշեք ցանկալի ծրագիրը սլաքներով:

Սեղմեք OK կոճակը՝ ընտրված ծրագրի մանրամասն տեղեկություններ բացելու համար: Ընտրեք [Reminder] տարբերակը և սեղմեք OK կոճակը: EPG-ում մտահապելու նշանը տեղակայված է ծրագրի վերնագրի հետևում:

Հեռակառավարման ծրագրավորում կցուրդի (Set Top Box, STB) համար

Դուք հնարավորություն ունեք ծրագրավորել ձեր հեռակառավարման վահանակը որոշակի կցուրդների հետ օգտագործելու համար: Ձեզ անհրաժեշտ է ընդամենը մուտքագրել եռանիշ թվային կոդը:

Դուք կարող եք գտնել բոլոր հասանելի սարքերի և դրանց կոդերի ցանկն առցանց օգտագործողի ուղեցույցում:

Շարունակեք հետևյալ կերպ.

- Նախ, ակտիվացրեք սարքի ռեժիմը՝ սեղմելով (Device) կոճակը երեք վայրկյան:
- Այնուհետև սեղմեք և պահեք (Device) կոճակը և 7 կոճակը՝ Կցուրդի կամ Սովորելու ռեժիմ մուտք գործելու համար: Լուսադիոնը երկու անգամ կթարթի՝ գործողությունը հաստատելու համար:
- STB ռեժիմում, ապա կատարեք հետևյալ քայլերը.

1. Ծրագրավորելու համար սեղմեք և պահեք (Device) կոճակը և OK կոճակը հինգ վայրկյան:
2. Աուդիո լուսադիոնը երկու անգամ թարթում է:
3. Այժմ մուտքագրեք կոդը:
4. Աուդիո լուսադիոնը մեկ անգամ թարթում է՝ հաստատելու համար:
5. Սեղմեք (On/Off) կոճակը՝ փորձարկելու համար:
6. Եթե կցուրդն արձագանքում է, OK կոճակի սեղմումը կավարտի գործընթացը, և լուսադիոնը երկու անգամ կթարթի հաստատման համար: Հակառակ դեպքում, կրկնեք ընթացակարգը 3-րդ քայլից:

Եթե սխալ կոդ է մուտքագրվում, լուսադիոնը երկու վայրկյան կվառվի՝ ցույց տալու սխալը: Ընթացիկ ռեժիմը մնում է ակտիվ:

Եթե կոդը մուտքագրելուց հետո տասը վայրկյան ոչ մի կոճակ չսեղմեք, գործընթացն ինքնաբերաբար կավարտվի: Աուդիո լուսադիոնը երկու վայրկյան հետո վառվում է՝ ցույց տալու ավարտը:

Ավտոմատ որոնում

Ցանկից կարող եք նաև փնտրել ցանկալի սարք: Դա անելու համար կատարեք հետևյալը.

1. Սեղմեք և պահեք (Device) կոճակը և OK կոճակը 5 վայրկյան:
2. Լուսադիոնը երկու անգամ կվառվի հաստատման համար:
3. Նավարկեք վերև կամ վար կառավարման վահանակի միջոցով՝ ցանկից սարք ընտրելու համար:

4. Ընտրելուց հետո լուսադիոնը կվառվի մեկ վայրկյան:
5. Սեղմեք (On/Off) կոճակը՝ փորձարկելու համար:
6. Եթե STB-ն արձագանքում է, սեղմելով OK կոճակը, դուրս կգաք այս ռեժիմից, և լուսադիոնը երկու անգամ կթարթի՝ ցույց տալու համար հաջողությունը:

Կրկին, մուտքագրումից 10 վայրկյան անց, գործընթացը կավարտվի: Լուսադիոնը կլուսավորվի երկու վայրկյան՝ ցույց տալու դադարեցումը:

Հեռակառավարման վահանակի ուսուցում

Բոլոր կոճակները, բացառությամբ սարքի կոճակի, կարող են ուսուցանվել սարքերի աշխատանքի համար, որոնք ներառված չեն ինտեգրված տվյալների բազայում: Ընտրված կոճակի գործառույթներն այնուհետև ամբողջությամբ կամ մասամբ վերագրվում են նոր կոդերով:

Դա անելու համար Loewe հեռակառավարման վահանակը պետք է տեղադրվի փոխարինման ենթակա հեռակառավարման վահանակի հետ այնպես, որ ինֆրակարմիր պատուհանները տեսադաշտում լինեն միմյանց հետ 1-5 սմ հեռավորության վրա:



Ուսուցման գործընթացը սկսվում է STB/սովորել ռեժիմով:

- Նախ ակտիվացրեք սարքի ռեժիմը՝ սեղմելով (Device) կոճակը երեք վայրկյան:
- Այնուհետև սեղմեք և պահեք (Device) կոճակը և 7 կոճակը՝ կցուրդի կամ ուսուցման ռեժիմ մուտք գործելու համար: Լուսադիոնը երկու անգամ կթարթի՝ գործողությունը հաստատելու համար:
- STB ռեժիմում, ապա կատարեք հետևյալ քայլերը.

1. Սեղմեք և պահեք (Device) կոճակը և կարմիր կոճակը հինգ վայրկյան:
2. Լուսադիոնը երկու անգամ վառվում է հաստատման համար և վառվում է, երբ ուսուցման գործառույթն ակտիվանում է:
3. Սովորելու համար սեղմեք Loewe հեռակառավարման վահանակի կոճակը: Լուսադիոնը մեկ անգամ թարթում է:
4. Այժմ սեղմեք ցանկալի կոճակը և փոխարինելի հեռակառավարման վահանակի վրա:
5. Լուսադիոնը երկու անգամ թարթում է հաստատման համար, այնուհետև վառվում է: Երբ ուսուցման սխալ է տեղի ունենում, լուսադիոնը տասը անգամ թարթում է, բայց հետո մնում է միացված:
6. Անհրաժեշտության դեպքում կրկնեք ընթացակարգը կամ սովորեք լրացուցիչ կոճակներ՝ համաձայն քայլ 3-ի:
7. Ի վերջո, սեղմեք (Device) կոճակը կամ սպասեք տասը վայրկյանից ավելի՝ առանց կոճակ սեղմելու:

Loewe bild c

Էկրանի անկյունագիծ (սմ/դյույմ) /108/43, 81/32
Կետայնություն (պիքսելներով): Ultra HD (3840 x 2160), Full HD (1920 x 1080)
ԵՄ էներգաարդյունավետության դաս SDR / HDR. G/G, F/G

Էլեկտրաէներգիայի սպառումը միացված ռեժիմում առավելագույնը:
Վտ-երով՝ 115, 70
Սպասման ռեժիմ էներգիայի սպառում՝ 0,3 / 0,8
Էներգիայի սպառում SDR/HDR կվտմ/1000ժ՝ 54/82, 28/39

TV

Սեղանի լուծում, պատվող

Առաքման հավաքածուն ներառում է bild c և սեղանի տակդիր c chrom
bild c.43: W* x H x PD x TD | 97,0 x 63,0 / 6,8 / 25,8
bild c.32: W* x H x PD x TD | 72,5 x 49,4 / 7,9 / 25,8
ավտոմատ պատվող (+ / - 20°), թաքնված մալուխի երթուղի



Տեսակ

■ Բազալտե մոխրագույն	43
	32
■ Chrome	floor stand c
■ Բազալտե մոխրագույն	floor2ceiling stand
	floor stand universal
■ Սև	wall mount slim 432
	wall mount slim 221
	wall mount universal

Կարգավորման տարբերակներ

Հնարավոր են կարգավորման լրացուցիչ տարբերակներ: Ձեր վաճառքի մենեջերը սիրով խորհուրդ կտա ձեզ:

Տակդիրի լուծում, պատվող

floor stand c
bild c.43: W* x H x PD x TD | 97,0 x 110,1 x 6,8 x 48,7
bild c.32: W* x H x PD x TD | 72,5 x 96,6 x 7,9 x 48,7
ձեռքով կառավարվող (+ / - 45°)
թաքնված մալուխի երթուղի
floor2ceiling stand
bild c.43: W* x H x PD x TD = 97,0 x 220-290 x 6,8 x 18,5
bild c.32: W* x H x PD x TD = 72,5 x 220-290 x 7,9 x 17,3
ձեռքով պատվող (+/- 110°), բարձրությունը կարգավորվող (220-290 սմ),
թաքնված մալուխի երթուղի, պատին ամրացվող բարակ 432 կամ 221
պահանջվող

floor stand universal
bild c.43: W* x H x TD x TH = 97,0 x 101,7 x 6,8 x 48,5
ձեռքով պատվող (+ / - 40°), թաքնված մալուխի երթուղի

Կարգավորեք պատի ամրացման տարբերակը

wall mount slim 432
bild c.43: W* x H x PD x TD = 97,0 x 58,9 x 6,8 x 9,6
հարթ մոնտաժ
wall mount slim 221
bild c.32: W* x H x PD x TD = 72,5 x 45,6 x 7,9 x 8,4
հարթ մոնտաժ
wall mount universal
bild c.43: W* x H x PD x TD | 97,0 x 58,9 x 6,8
bild c.32: W* x H x PD x TD | 72,5 x 45,6 x 7,9
թեքվող մոնտաժ



Չափերը սմ-ով. W = լայնություն, H = բարձրություն, PD = արտադրանքի խորություն, TD = ընդհանուր խորություն: Բացառվում են տեխնիկական փոփոխություններն ու սխալները:
* Կողքից տեղադրված Loewe սեղմակի տարածքում հեռուստացույցի լայնությունը կարող է աճել մինչև 1 սմ՝ կախված սարքի տեսակից:

Տեխնիկական ինֆորմացիա

Loewe bild c

43

32

Պատկեր	43	32
Կետայնություն	Ultra HD (3840 x 2160)	Full HD (1920 x 1080)
Էկրանի տեխնոլոգիա	LCD + E-LED	LCD + E-LED
Էկրանի տրամագիծ (սմ, դյույմ)	108 / 43 / 8	81 / 32 / 6,5
Պայծառության աստիճան (cd/m ² -ով) / Դիտման անկյուն (h/v)	>450 / 178°	>350 / 178°
Ultra HD Scaling / Image+ Active / 24p շարժապատկերի ցուցադրություն	● / — / ● / ●	— / — / ● / ●
HDR (HLG / HDR10 / Dolby Vision™) / WCG	● / ● / ● / ●	● / ● / — / ●
Տեսանյութի ավտոմատ խավարում (VBD+) / Ինտերիերի ավտոմատ խավարում (OPC)	— / ●	— / ●
Ընդունում		
DVB-T2/C/S2 HD ¹ / Multi ATV / Unicable / Dual Channel	● / ● / ● / —	● / ● / ● / —
MPEG / MPEG2 / MPEG4 (H.264) / HEVC (H.265)	● / ● / ● / ●	● / ● / ● / ●
DVB ռադիո	●	●
Աուդիո		
Ելքային հզորությունը վատտով (սինուս/երաժշտություն)/դրավեր (ակտիվ + պասիվ)	2 x 15 / 2 x 30 / 4	2 x 15 / 2 x 30 / 4
Ակուստիկ բարձրախոսի հայեցակարգ	Speaker box + bass reflex	Speaker box + bass reflex
Կախարդական պահ/ուղիղ կրակոց/ներքև կրակոց	— / ● / —	— / ● / —
Dolby: Audio / Digital / Digital Plus / Atmos / DTS: HD	● / ● / ● / ● / ●	● / ● / ● / ● / ●
Ձայնի ավտոմատ կառավարում (AVC) / Mimi Defined™	● / —	— / —
Բասի և եռաչափի հսկողություն / Բարձրություն	7-Band EQ / —	7-Band EQ / —
Աուդիո ելքային կառավարում՝ փոփոխական / ֆիքսված / սաբվուֆեր	— / ● / ●	— / ● / ●
Գործողություն		
Loewe os / Գլխավոր Էկրան (ներառյալ նախընտրելիները)	os7 / ●	os7 / ●
Loewe հավելված / Վառ հավելված / իմ Loewe հավելվածը (բոլորը՝ Android + iOS)	— / ● / ●	— / ● / ●
Ձայնի կառավարում Alexa-ի միջոցով / Vidaa voice	● / ●	● / ●
Ծրագրի էլեկտրոնային ուղեցույց (SI-տվյալներ) / EPG բանալի բառերի որոնում	● / —	● / —
Mediatext (HbbTV) / Teletext / Էջի հիշողություն	● / ● / 792	● / ● / 792
Ցանկի լեզուներ / Կոնտենտին առնչվող օժանդակություն	● ² / ●	● ² / ●
Ծնողական կողմնակառավարում / Ավտոմատ անջատում / Ժամաչափ	● / ● / ●	● / ● / ●
Ալիքի ակնթարթային անջատում / Արագ մեկնարկի ռեժիմ	— / ●	— / ●
Առանձին ալիքների ցանկում կալանների քանակը ներառյալ. AV և ռադիո	10.000	10.000
PIP (AV) ³ / Full PIP / Splitscreen TV: Videotext	— / — / ●	— / — / ●
Ծրագրային ապահովման թարմացում (USB / ինտերնետի միջոցով)	● / ●	● / ●
Հյուրանոցային ռեժիմ (Ստանդարտ / CEC / IP / RS232)	● / — / — / —	● / — / — / —
Մուլտիմեդիա		
Loewe dr+ ⁴ հիշողության ծավալը ԳԲ / USB ձայնագրում / ժամանակացույց	— / ● / ●	— / ● / ●
Ֆոտո նվազարկիչ/ երաժշտական նվազարկիչ/ վիդեո նվազարկիչ ⁴	● / ● / ●	● / ● / ●
Digital Media Renderer (ներառյալ Ultra HD) / Bluetooth երաժշտական նվազարկիչ	● / ●	● / ●
Ինտերնետ հավելվածներ / Ինտերնետ բրաուզեր / Ինտերնետ ռադիո ⁵	● / ● / ●	● / ● / ●
YouTube / Amazon prime վիդեո / Netflix / Disney+	● / ● / ● / ●	● / ● / ● / ●
Կապ և ինտերֆեյս		
HDMI 2.0b / HDMI 2.1 ⁶	4 x HDMI 2.1	3 x HDMI 2.1
HDCP 2.2 / HDMI-CEC / ARC / eARC	● / ● / ● / ●	● / ● / ● / ●
USB / Bluetooth / Էկրանի կրկնապատկում/հայելային/ (Miracast)	2 (1 x USB 3.0) / ● / ●	2 (1 x USB 3.0) / ● / ●
Ցանցային միացում LAN / WLAN (Wi-Fi) ներկառուցված	● / ●	● / ●
Ընդհանուր ինտերֆեյս / CI Plus (CI+) ⁷ 1.4 վավերացված ECP ⁷ -ի կողմից	1	1
Թվային աուդիո: օպտիկական TOSLINK / Mini TOSLINK / ARC / eARC	● / — / ● / ●	● / — / ● / ●
Անալոգային աուդիո ելքի փոփոխական/հաստատուն (3,5 մմ վարդակ)	— / ●	— / ●
Kensington կողպեք՝ գողության դեմ	●	●
Էներգիա		
EPREL գրանցման համար. (https://eprel.ec.europa.eu/qqr/)	1288779	1387787
Հոսանքի անջատիչ / Ցանցի լարումներ	— / 220-240V, 50/60 Hz	— / 220-240V, 50/60 Hz
Շրջակա միջավայրի պայծառության կառավարում	●	●
WoLAN / WoWLAN / Արագ միացում (բարձր էներգապաշտումով)	● / ● / ●	● / ● / ●
ՉԱՓՍԵՐ		
Քաշը (մոտ) կգ-ով առանց տեղադրման լուծույթի	12,0	7,3
Քաշը (մոտ) կգ-ով՝ ներառյալ. ստանդարտ տեղադրման լուծում	14,8	10,0
W* x H x D (մոտ.) սմ առանց տեղադրման լուծույթի (* ներառյալ ստորագրության տուփը)	97,0 x 58,9 x 6,8	72,5 x 45,6 x 7,9
W* x H x D (մոտ.) սմ-ով, ներառյալ. պատի բարակ ամրացում (* ներառյալ ստորագրության տուփը)	97,0 x 58,9 x 9,6	72,5 x 45,6 x 8,4
W* x H x D (մոտ.) սմ-ով, ներառյալ. աշխատանքային տակդիր (* ներառյալ ստորագրության տուփը)	97,0 x 63,3 x 25,4	72,5 x 49,8 x 25,4
VESA աջակցություն	300 x 300	100 x 100
Առաքման հավաքածու		
Բարձրախոս	ինտեգրված	ինտեգրված
Կարգավորման լուծում	table stand c	table stand c
Հեռակառավարման վահանակ, ներառյալ. մարտկոցներ	Loewe remote	Loewe remote
Ձեռնարկ/հոսանքի լար	● / ● (2 մ)	● / ● (2 մ)
Լրացուցիչ պարագաներ		
Առաջարկվող տեղադրման լուծումների ընտրություն	floor2ceiling stand floor stand universal floor stand c wall mount slim 432 wall mount universal	floor2ceiling stand floor stand c wall mount slim 221 wall mount universal

● = ներառված / տեղադրված - = ներառված չէ / հնարավոր է

¹ DVB-T2 HD-ի ընդունումը հասանելի է ընտրված երկրներում: Թվային ալիքների ընդունումը կարող է սահմանափակվել համապատասխան հեռարձակողի/մատակարարի անհատական կանոնակարգերով:

² bs - cs - da - de - et - en - es - fr - hr - is - it - lv - lt - hu - nl - no - pl - pt - ro - sq - sk - sl - sr - fi - sv - el - be - bg - kk - mk - ru - uk - tr - ar

³ AV-PIP-ը հասանելի է միայն DVB-ի հետ համատեղ: T/C/S.

⁴ տնային ցանցի և USB-ի միջոցով:

⁵ ներառյալ, որոնման գործառույթ:

⁶ Առանձնահատկություններ, օրինակ՝ ուժեղացված ARC, ALLM, VRR 48-60 Հց, 4K@60 Հց, 18 Գբ/վրկ

⁷ CI Plus (CI+) համատեղելի է CI-ի հետ: Ֆունկցիոնալությունը կախված է մատակարարի մոդուլի առկայությունից

⁸ Միայն ադապտերի (առանձին պատվիրելու համար) և ընտրված սարքերի (RCS, 36 կՀց) հետ համատեղ:

Բոլոր ապրանքների և ընկերությունների անվանումները իրենց համապատասխան սեփականատերերի ապրանքանիշերն են կամ գրանցված ապրանքանիշերը: Դրանք ենթակա են տեխնիկական փոփոխությունների, առաքման հնարավորությունների, սխալների և գնի փոփոխության: Լրացուցիչ ծառայություններ առաջարկվում և հավաքվում են անհատապես:

Շրջակա միջավայր

Էլեկտրաէներգիայի սպառում

Ձեր հեռուստացույցը հազեցած է էկո-սպասման սնուցման ռեժիմով:

Էլեկտրամատակարարում. Սպասման ռեժիմում էներգիայի սպառումը նվազում է: (Տե՛ս տեխնիկական տվյալներ բաժինը): Եթե ցանկանում եք ավելի շատ էներգիա խնայել, ապա անջատեք սարքը ցանցից:

Նկատի ունեցե՛ք նաև, որ եթե EPG-ի (Էլեկտրոնային ծրագրի ուղեցույց) տվյալները կորեն, ժամանակացույցի ձայնագրությունը հնարավոր է հեռուստացույցը չկարողանա կատարել:

Հեռուստացույցն ամբողջությամբ կանջատվի ցանցից միայն այն դեպքում, երբ ցանցի մալուխն անջատվի: Գործողության ընթացքում հեռուստացույցի սպառած էներգիան կախված է սկզբնական տեղադրման ժամանակ կրած էներգաարդյունավետությունից կամ համակարգի կարգավորումներից:

Տեխնիկական բնութագրերում նշված արժեքներին հասնելու համար դուք պետք է անջատեք «Wake-on-LAN», «Ձայնագրում բջջայինից» և «Արագ մեկնարկ» կարգավորումները:

Եթե դուք ակտիվացնեք այս ֆունկցիաները, ձեր հոսանքի տարեկան սպառումը չի ավելանա ավելի քան 20%:

Եթե ակտիվացնեք ավտոմատ «մթազում» ռեժիմը, ձեր հեռուստացույցի պատկերը կհարմարվի շրջակա միջավայրի պայծառությանը: Ինչն էլ իր հերթին կնվազեցնի հեռուստացույցի էներգիայի սպառումը:

Ավտոմատ անջատում

Եթե հեռուստացույցը չի օգտագործվում 4 ժամ (ձայնի կարգավորում, ծրագրի փոփոխություն և այլն), ապա այն ավտոմատ կերպով անջնում է սպասման ռեժիմի՝ էներգիա խնայելու համար: Անջատման գործընթացն ավարտելու հարցումը հայտնվում է 4 ժամից ուղիղ մեկ րոպե առաջ:

Ուտիլիզացիա

Դուք ընտրել եք շատ բարձր որակի ու դիմացկուն արտադրանք:

Փաթեթավորում և ստվարաթուղթ

Ձեր վաճառքի մենեջերը սիրով հոգ կտանի փաթեթավորումից ազատվելու մասին: Եթե որոշել եք ինքներդ ազատվել փաթեթավորումից, խնդրում ենք այն տեսակավորել որպես թափոն՝ համաձայն կանոնակարգի: Ստվարաթուղթն ու թուղթը դրեք թափոնամանի մեջ, իսկ փայլաթիթեղն ու պոլիստիրոլը՝ վերամշակման աղբարկղում:

Հեռուստացույց



Ձեր Loewe ապրանքը պատրաստված է որակյալ նյութերից և բաղադրիչներից, որոնք վերամշակվող են և բազմակի օգտագործման ենթակա:

Այս պատկերը նշանակում է, որ էլեկտրական և էլեկտրոնային սարքավորումները, ներառյալ մալուխները, պետք է հեռացվեն կենցաղային աղբից՝ իրենց գործածման ժամկետից հետո:

Դուք կարող եք անվճար վերադարձնել ձեր հին հեռուստացույցը մասնագիտացված վերամշակման կենտրոններ կամ դիմել ձեր վաճառքի մենեջերին՝ նմանատիպ նոր սարք գնելու համար:

Հետադարձի վերաբերյալ լրացուցիչ տեղեկություններ (նույնիսկ ԵՄ անդամ չհանդիսացող երկրների համար) կարող եք նաև ստանալ ձեր տեղական ինքնակառավարման մարմիններից: Նրանք կարևոր ներդրում ունեն շրջակա միջավայրի պահպանման գործում:

Մարտկոցներ



Սարքի օրիգինալ մարտկոցները չեն պարունակում այնպիսի վնասակար նյութեր, ինչպիսիք են կադմիումը, կապարը կամ սնդիկը:

Օգտագործված մարտկոցները չպետք է թափել կենցաղային աղբի մեջ: Օգտագործված մարտկոցները պետք է թափել աղբի հատուկ տեսակավորման կետերում:

Լիցենզիաներ



Dolby, Dolby Vision, Dolby Atmos, Dolby Audio և double-D խորհրդանիշը Dolby Laboratories Licensing Corporation-ի գրանցված ապրանքային նշաններն են: Արտադրված է Dolby Laboratories-ի լիցենզիայով: Գաղտնի չհրապարակված գործեր. Հեղինակային իրավունք © 2012-2020 Dolby Laboratories. Բոլոր իրավունքները պաշտպանված են:



DTS արտոնագրերի համար տե՛ս <http://patents.dts.com>: Արտադրված է DTS, Inc.-ի լիցենզիայի ներքո (ընկերությունների համար)

գլխավոր գրասենյակը գտնվում է ԱՄՆ-ում/Ճապոնիայում/Թայվանում) կամ

DTS Licensing Limited-ի լիցենզիայի ներքո (բոլոր մյուս Ընկերությունների համար): DTS, DTS-HD և DTS-HD լոգոտիպերը

գրանցված ապրանքային նշաններ են կամ գրանցված են DTS, Inc.-ում

Միացյալ Նահանգներում և այլ երկրներում: © 2020 DTS,

Inc. ԲՈՒՈՐ ԻՐԱՎՈՒՆՔՆԵՐԸ ՊԱՇՏՊԱՆՎԱԾ ԵՆ:



Bluetooth® բառային նշանը և լոգոները գրանցված են Bluetooth SIG Inc.-ի ապրանքային նշանների ներքո և դրանց ցանկացած օգտագործում Loewe Technology GmbH տեղի է ունենում լիցենզիայով: Այլ ապրանքային նշաններն ու ֆիրմային անվանումները պատկանում են իրենց համապատասխան սեփականատերերին:

Այս հավաքածուն պարունակում է ծրագրակազմ, որը մասամբ հիմնված է անկախ JPEG խմբի աշխատանքի վրա:

Այս արտադրանքը ներառում է ծրագրակազմ, որը մշակվել է OpenSSL Project-ի կողմից՝ OpenSSL Toolkit-ում օգտագործելու համար (<http://www.openssl.org/>): Այս ծրագրակազմը տրամադրվում է OpenSSL նախագծի կողմից այնպես «ինչպես կա», և մենք հրաժարվում ենք բոլոր երաշխիքներից, եթե տվյալ ապրանքը կիրառվի այլ նպատակներով:

OpenSSL նախագիծը կամ դրա մասնակիցները պատասխանատվություն չեն կրում ուղղակի, անուղղակի, պատահական, անփութության պատճառով կամ հատուկ վնասվածքների համար (ներառյալ փոխարինող ապրանքների կամ այլ ծառայություններից օգտվելու, տվյալների կորստի դեպքում), անգամ ունենալով պայմանագիր տվյալ կազմակերպության հետ:

Այս ապրանքը ներառում է գաղտնագրման

ծրագրակազմ, որի հեղինակն է Էրիկ Յանզը (eay@cryptosoft.com):

Այս ապրանքը ներառում է Թիմ Հադսոնի կողմից գրված ծրագրակազմ (tjh@cryptosoft.com):

Այս ապրանքն ունի նաև ծրագրակազմ, որը մշակվել է Երրորդ անձանց կողմից, որը ենթակա է GNU Ընդհանուր հանրային լիցենզիայի (GPL) և/կամ GNU Lesser General-ին:

Հանրային լիցենզիա (LGPL): Դուք կարող եք դրանք փոխանցել և հավելել համապատասխան GNU' Ընդհանուր հանրային լիցենզիայի 2-րդ տարբերակին կամ Ազատ Ծրագրային ապահովման հիմնադրամի կողմից հրապարակված ավելի ուշ տարբերակին:

Loewe կազմակերպության կողմից այս ծրագրի հրապարակումն իրականացվում է ԱՆՄՆԵՑ ԵՐԱՇԽԻԲԻ ԿԱՄ ԱՋԱԿՑՈՒՌՅԱՆ:

Մանրամասները կարելի է գտնել GNU Ընդհանուր հանրային լիցենզիայում: Ծրագիրը կարող եք ձեռք բերել Loewe հաճախորդների սպասարկման բաժնից:

GNU Ընդհանուր հանրային լիցենզիան կարելի է ներբեռնել հետևյալ կայքից.

<http://www.gnu.org/licenses/>.

Տեխնիկական ինֆորմացիա

Ձեր գնած LCD էկրանով

հեռուստացույցը բավարարում է որակի ամենախիստ պահանջները, ստուգվել է նաև կետայնությունը:

Չնայած, որ էկրանի ստեղծման վրա բծախնդրորեն աշխատել են, այնուամենայնիվ դա չի կարող 100% երաշխիք լինել, որ տեխնիկական պատճառներով չեն առաջանա ենթապիքսելային թերություններ:

Խնդրում ենք նկատի ունեցեք, որ եթե կետայնությունը գտնվում է ISO 9241-307, անսարքության դաս II-ի սահմաններում, երաշխիքի առումով չի կարող դիտվել որպես սարքի թերություն: Խուսափեք ստատիկ պատկերների երկարատև ցուցադրումից: Կարող են առաջանալ պատկերի կայունության սխալներ:

Հավելվածներ

Սկանավորեք ստորև նշված QR կոդը ձեր հեռախոսով և ներբեռնեք առաջարկվող հավելվածը:



«my Loewe» հավելվածը մուտքի կետ է դեպի Loewe աշխարհ և հնարավորություն է տալիս մուտք գործել բոլոր օգտագործողներին ձեր Loewe արտադրանքի համար:

- WLAN – Հզորության/հաճախականության միջակայք.
<100 մՎտ 2400-2483,5 ՄՀց և 5150-5725 ՄՀց հաճախականությամբ
- Bluetooth – Հզորության/հաճախականության միջակայք.
<10 մՎտ 2,4 ԳՀց հաճախականությամբ

Տեղեկություններ USB կոշտ սկավառակների մասին

Կոշտ սկավառակը կարող է վնասվել և հետևաբար, գրանցված փոխանցումների կորուստ լինել՝ էլեկտրամատակարարման ոչ միտումնավոր ընդհատման (օրինակ՝ հոսանքազրկում) պատճառով կամ երբ հեռուստացույցն աշխատելու ընթացքում անջատվի հոսանքից:

Երբեք մի անջատեք USB կրիչի սարքը հեռուստացույցից պատճենահանման ընթացքում:

Նախքան սարքը հոսանքից անջատելը, խորհուրդ ենք տալիս միացնել սպասման ռեժիմը: Եթե այնուամենայնիվ այդ ընթացքում խնդիրներ են առաջացել կոշտ սկավառակի հետ, կարող եք թեստավորել:

Բացի այդ, դուք կարող եք ֆորմատավորել կոշտ սկավառակը:

Ծրագրի թարմացում

Ծրագրերի ընթացիկ տարբերակները կարելի է ներբեռնել Loewe կայքից (տես ստորև) և տեղադրել ձեր հեռուստացույցի վրա՝ օգտագործելով USB կրիչ:

Եթե ձեր հեռուստացույցը միացված է ինտերնետին, կարող եք այն թարմացնել անմիջապես ինտերնետի միջոցով:

Ծրագրերի թարմացման մասին լրացուցիչ տեղեկությունների համար տե՛ս հրահանգների ձեռնարկը, որը կարելի է ներբեռնել Loewe պաշտոնական կայքից:

Համապատասխանություն

Երաշխավորված չէ, որ Loewe մոդելներն ի սկզբանե կաշխատեն բոլոր այլ համակցվող սարքերի հետ:

Համապատասխանություն / Արտադրողի հայտարարություն



Սույնով Loewe Technology-ն հայտարարում է, որ այս արտադրանքը համապատասխանում է

2014/53/ԵՄ հրահանգի և ԵՄ բոլոր կիրառելի հրահանգների հիմնական պահանջներին և այլ համապատասխան դրույթներին:

5150-ից մինչև 5350 ՄՀց հաճախականության տիրույթում այս հեռուստացույցը կարող է օգտագործվել միայն փակ տարածքներում հետևյալ երկրներում՝ Բելգիա, Բուլղարիա, Դանիա, Գերմանիա, Էստոնիա, Ֆինլանդիա, Ֆրանսիա, Հունաստան, Իռլանդիա, Իտալիա, Խորվաթիա, Լատվիա, Լիտվա, Լյուքսեմբուրգ, Մալթա, Նիդեռլանդներ, Ավստրիա, Լեհաստան, Պորտուգալիա, Ռումինիա, Շվեդիա, Սլովակիա, Սլովենիա, Իսպանիա, Չեխիա, Հունգարիա, Մեծ Բրիտանիա, Կիպրոս:

Դուք կարող եք գտնել ամբողջական հայտարարությունն այստեղ

www.loewe.tv/int/support

Դրոշմ

Loewe Technology GmbH
Industriestraße 11
D-96317 Kronach
www.loewe.tv

© Loewe Technology GmbH, Kronach

Այս փաստաթղթի տեղեկատվությունը ենթակա է փոփոխման՝ առանց ծանուցման և Loewe Technology GmbH –ը չի կրում որևէ պարտավորություն:

Բոլոր իրավունքները, ներառյալ թարգմանությունը, տեխնիկական փոփոխությունները և սխալները պաշտպանված են:

Local Loewe Service partner



73494301



loewe.tv



Loewe Technology GmbH

Customer Care Center
Industriestraße 11
96317 Kronach, Deutschland
Tel +49 9261 99-500
Fax +49 9261 99-515
E-mail: ccc@loewe.de
Printed in Germany
Edition 1, 03.23 MJ/JK/LC

Subject to modifications
Возможно внесение изменений
Değişiklik yapılabilir

შეიქმნა

ამ დოკუმენტის ტექსტი შეიძლება
შეიცვალოს.
Değişiklik edilebilir
საქართველოში ქობულაძის

Loewe bild c



bild c.43 | bild c.32

BG Наръчник на потребителя

LOEWE.

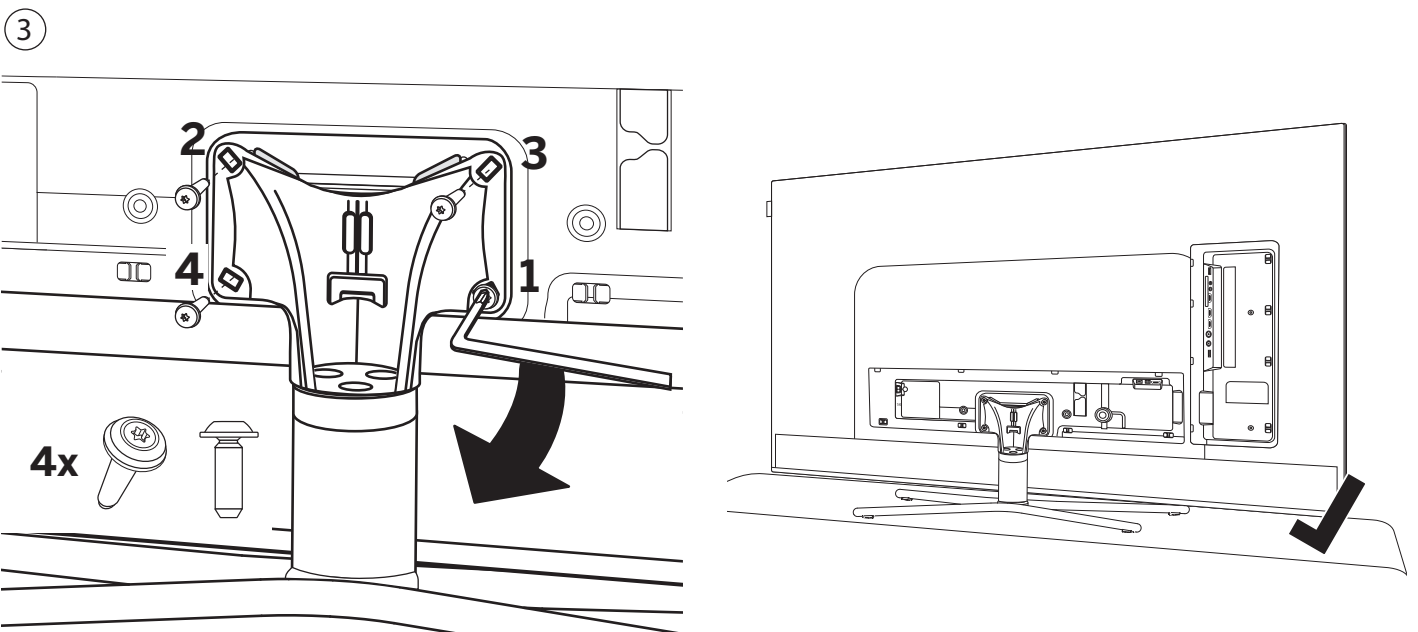
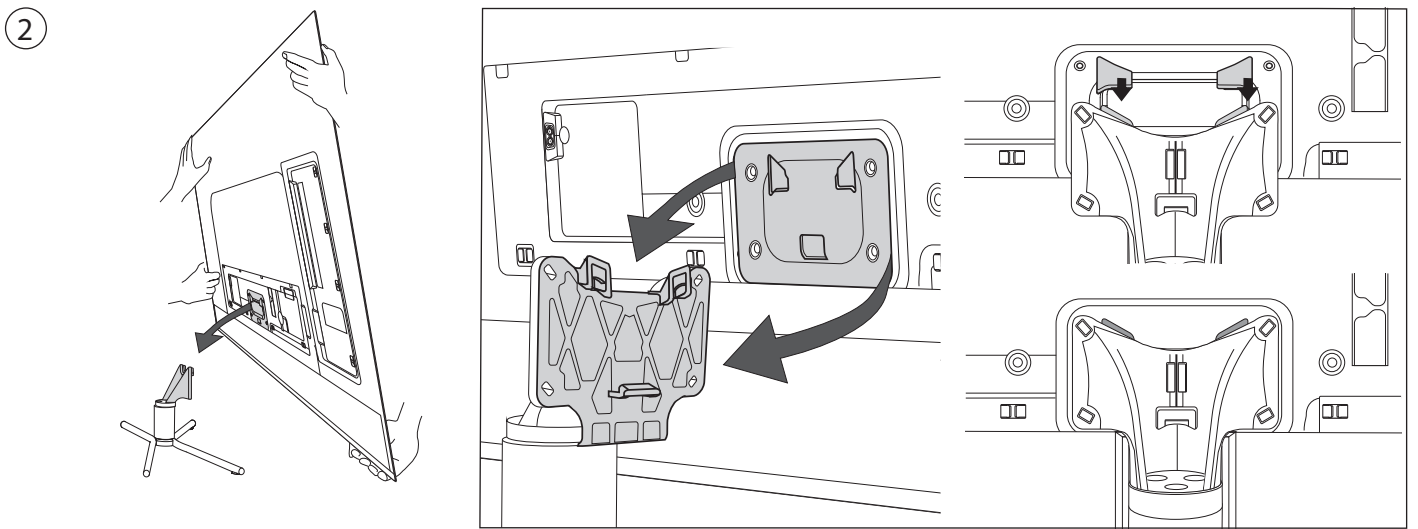
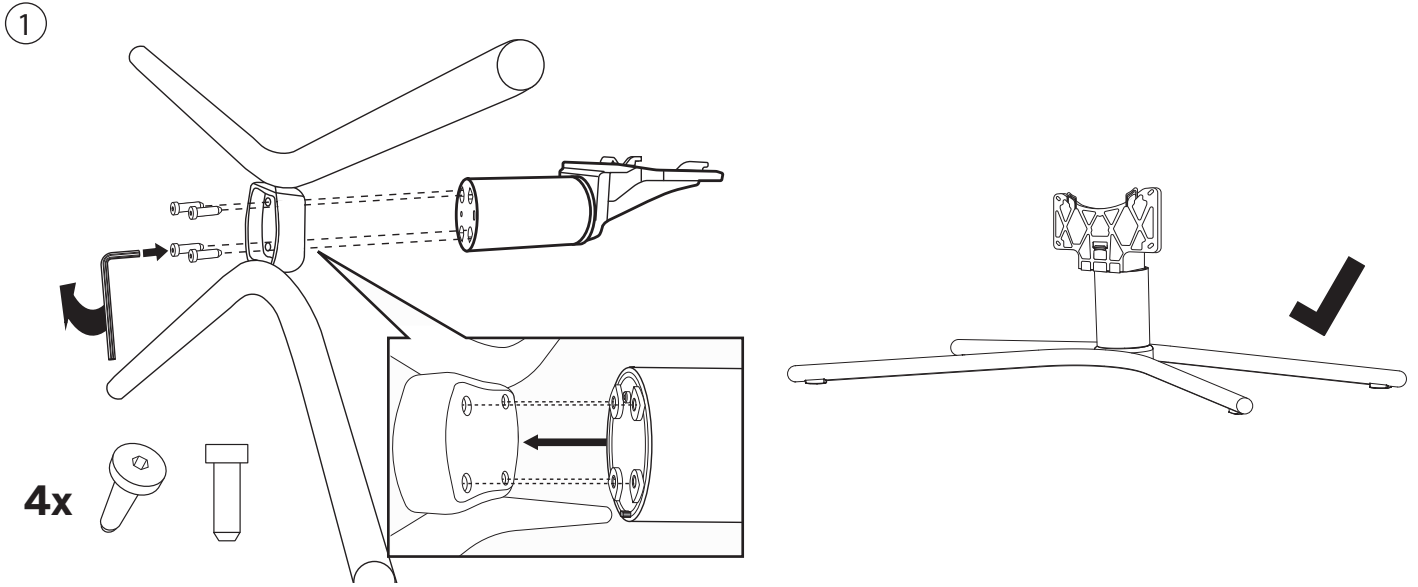

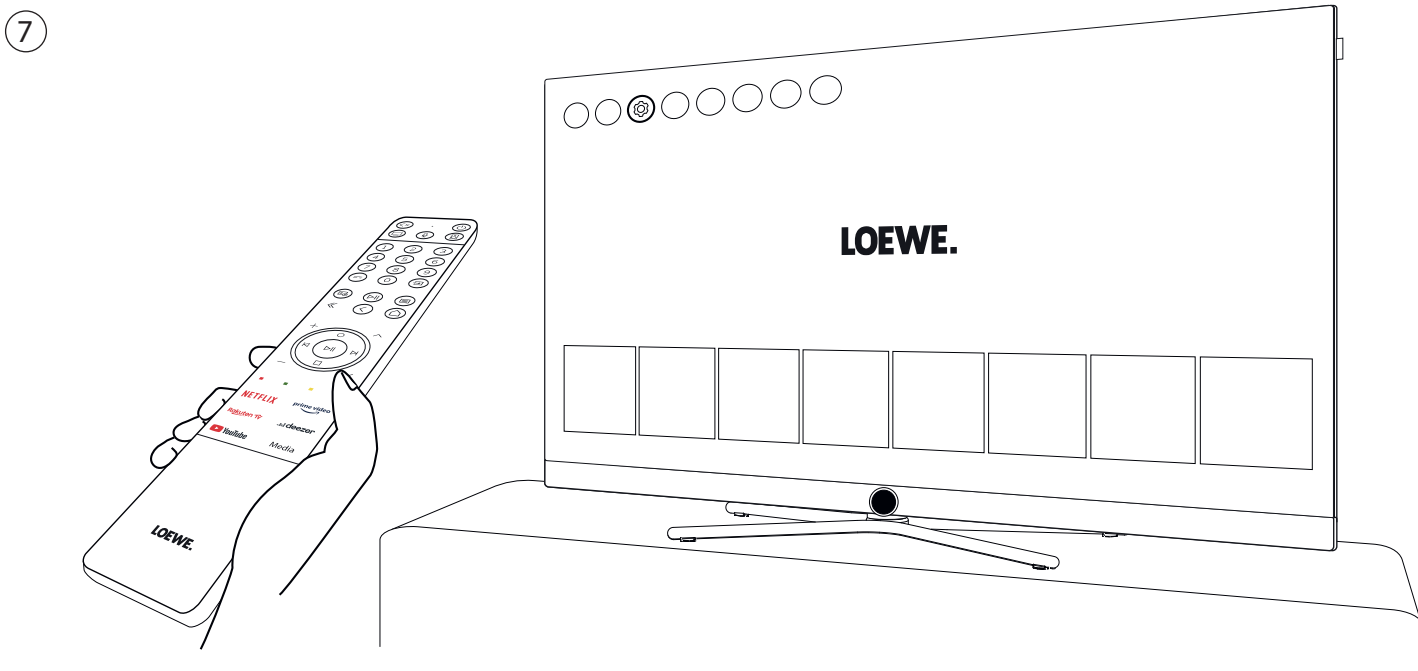
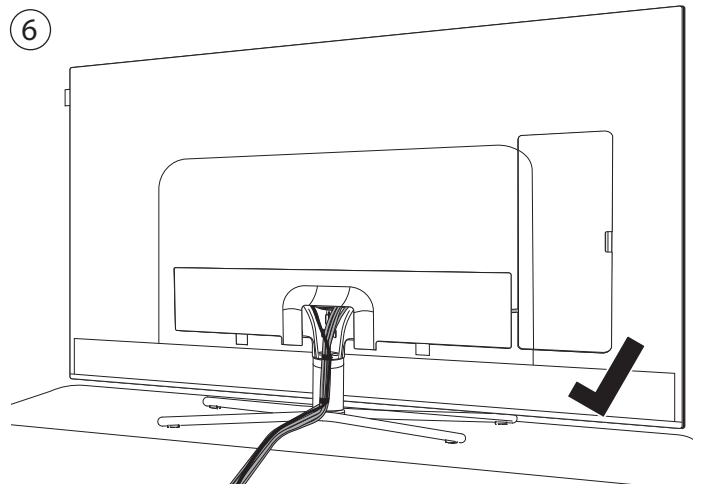
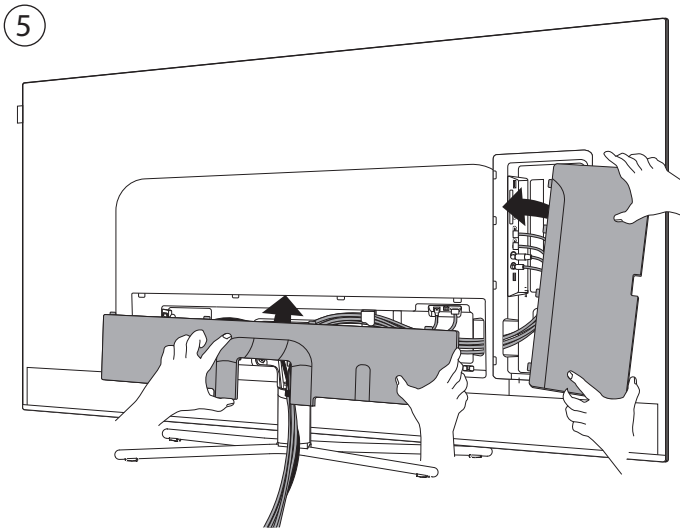
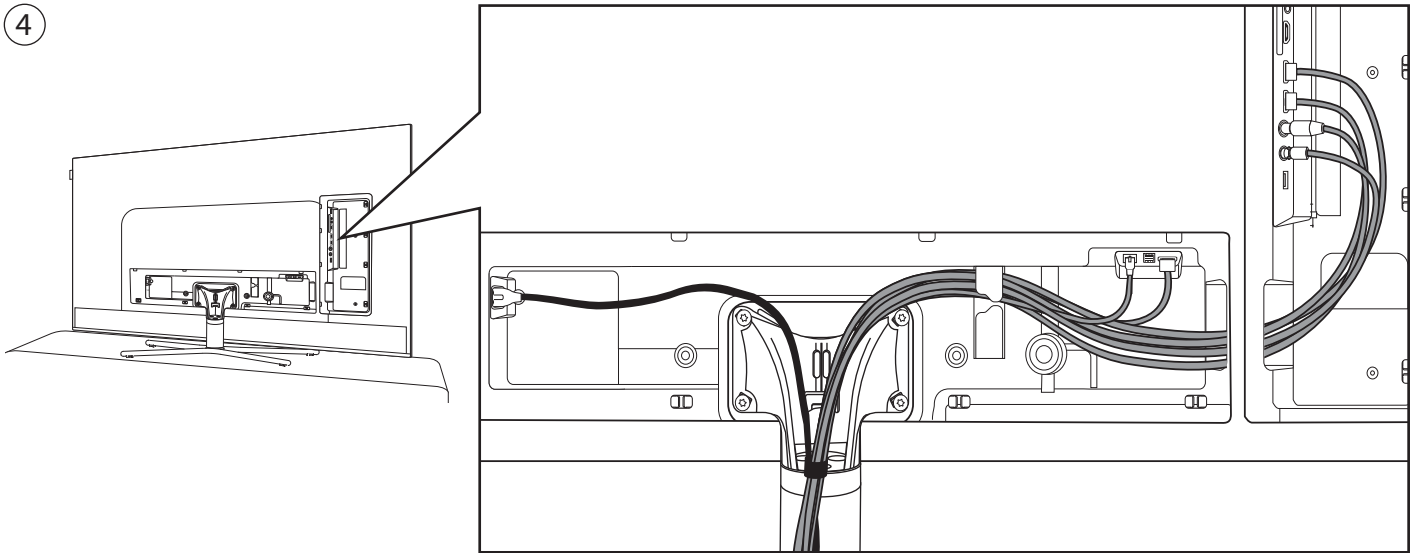

Въведение

Благодарим за това, че избрахте Loewe и ни се доверихте.

Чрез избора на Loewe вие не само избрахте модерен и технически иновативен телевизор, но и непреходен дизайн, отчетливо ясно качество на картината, брилянтен звук за филми и музика, както и интуитивно използване с дистанционното управление на Loewe, през смартфон или таблет.

Накратко: Loewe е символ на оптимално домашно забавление.

Желаем ви много удоволствие с премиум домашното забавление от Loewe и се радваме, че сте наш клиент.

За целите на безопасното и дългото безпроблемно използване на уреда, преди да започнете да използвате телевизора, моля, прочетете глава **Безопасност/Предупреждение** на следващата страница.

Съдържание

Въведение	5
Спецификация на доставката	5
Документация.....	5
Позиция на табелката със заводски данни.....	5
Безопасност/Предупреждение.....	6
Обозначение на бутоните на дистанционното управление.....	9
Позиция и функциониране на свързванията	10
Подготовка на дистанционното управление	11
Поставяне или смяна на батериите.....	11
Свързване на телевизора.....	11
Свързване на антени	11
Свързване на външно устройство през HDMI кабел.....	11
Свързване на аудио система през HDMI eARC.....	12
Свързване на аудио система през оптичен аудио кабел	12
Свързване на аудио система през аналогов аудио кабел	12
Свързване към електрозахранването ...	12
Начало - първи стъпки	12
Меню Home.....	13
Електронен програмен наръчник – EPG	14
Технически данни	15
Околна среда.....	17
Изхвърляне	17
Лицензи.....	17
Техническа информация	18
Съответствие/декларация на производителя	18
Издателско каре	18

С п е ц и ф и к а ц и я н а доставката

- телевизор
- Инструкции за монтаж
- въртящ се модул
- основа за поставка за маса
- кутия за добре дошли:
 - дистанционно управление с две алкални батерии тип AAA
 - електрически кабел
 - наръчник на потребителя (настоящият документ)
 - инструкции за инсталиране на поставката за маса
 - винтове за инсталиране на монтажното решение
 - комплект инструменти за инсталиране на монтажното решение

Документация

Тази част от наръчника за експлоатация съдържа основна базова информация. Устройството се въвежда в експлоатация и се настройва посредством интуитивен наръчник за работа след първото включване на устройството.

Подробен потребителски наръчник, описващ функциите и характеристиките на вашия нов телевизор Loewe може да се изтегли в електронен формат от уебсайта на Loewe.



Потребителският наръчник се актуализира редовно.

На следния адрес можете да откриете потребителския наръчник:

www.loewe.tv/int/support

Там също така ще откриете ЧЗВ (често задавани въпроси).

Позиция на табелката със заводски данни

Обозначение с номера на модела и работното напрежение може да се открие отзад на телевизора.

Безопасност/ Предупреждение

За ваша безопасност и за избягване на щета по вашия уред, моля прочетете и следвайте инструкциите за безопасност по-долу.

Легенда



Този символ указва рискове, причинени от високо напрежение.



Този символ служи за предупреждаване на потребителя за други, по-специфични рискове.



Този символ указва опасностите, причинени от пламването на огън.



Този символ указва опасностите, причинени от остри ръбове.

Не сваляйте задния панел на телевизора

Предупреждение: При отваряне или сваляне на задния панел има опасност от електрически удар и риск от сериозно нараняване поради високо напрежение.

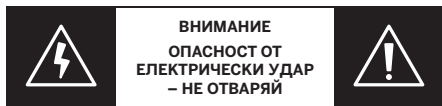

Никога не отваряйте сами задния панел. Възлагайте ремонтите и сервизирането на вашия телевизор на квалифицирани, упълномощени телевизионни техници.

Моля, свържете се с вашия търговец или нашата клиентска служба.

Употреба по предназначение и условия на околната среда



Този телевизор е предназначен изключително и само за приемане и възпроизвеждане на картина и звукови сигнали.



Телевизорът е предназначен за сухи помещения (дневни и офис пространства). Той не трябва да се използва в помещения с високо ниво на влажност (напр. баня, сауна) или на открито.

Когато използвате телевизора, уверявайте се, че е защитен от влага (капки и пръски вода или конденз).

Високата влажност и концентрацията на прах водят до изтичане на електричество в телевизора. Това може да доведе до опасност от нараняване и повреда на телевизора от електрическо напрежение или пожар.

Ако сте внесли телевизора от студено на топло, оставете го изключен за около час заради формирането на конденз.

Не поставяйте предмети, пълни с течност, върху телевизора.



Предпазвайте телевизора от капки и пръски вода. Свещите и другите открити пламъци трябва да се държат далеч от телевизора по всяко време, за да се предотврати пламване на пожар.



Материалите, които сме използвали в това устройство, съответстват на всички регулаторни изисквания. Обаче мигриране на субстанции не може да се изключи. Ето защо предлагаме да избягвате перманентен контакт между храната и телевизора.

Температура на околната среда: 5° C - 35° C

Относителна влажност (без конденз): 20 - 80%

Налягане на въздуха: 800 - 1114 hPa (0 - 2000 м над морското равнище)

Транспорт



Неправилните действия при транспорт могат да доведат до повреждане на дисплея и рискове от нараняване.



Екранът се състои от стъкло или пластмаса и може да се счупи, ако се третира неправилно.

Поне двама души са нужни за транспортиране на телевизора. Транспортирайте телевизора само във вертикална позиция.

Не трябва да се прилага натиск върху стъклото или пластмасата по време на транспортирането.

Правилното разопаковане на телевизора е показано в наръчник за работа 1.

За избягване на увреждане на механичната структура на телевизора и поставката за под, свалете телевизора от основата му и премествайте двете части поотделно. Когато телевизорът се поставя в новата си локация, поне 2 души са нужни за сглобяването му.

Електрически кабел/електрозахранване



Откачете електрическия кабел незабавно от електрическия контакт, ако забележите нещо необичайно или ако телевизорът показва повтарящи се дефекти.



Неправилните напрежения могат да повредят телевизора.

Този телевизор може да се свързва само към електрическа мрежа с напрежение и честота, указани върху

табелката с технически данни и с използване на приложения електрически кабел.

Щепселът на телевизора трябва да е лесно достъпен, така че да може да се разкача по всяко време от електрическата мрежа. При изтегляне на щепсела от контакта не теглете за кабела, а за самия щепсел. Кабелите в електрическия щепсел могат да се повредят и да се стигне до късо съединение при повторно включване.

Електрически кабел с повредена изолация може да доведе до електрически удар и да представлява опасност от пожар. Никога не използвайте повреден електрически кабел.

Полагайте електрическите кабели така, че да не могат да се повредят. Не стъпвайте върху електрическия кабел.

Ако използвате преносим разклонител за свързване на телевизора, не навързвайте няколко разклонителя един след друг.

Циркулация на въздуха и високи температури



Както и всяко друго електронно устройство, вашият телевизор се нуждае от въздух за охлаждане. Ако се затрудни циркулацията на въздуха, това може да доведе до пожар.

Вентилационните процепи върху задния панел на телевизора трябва да останат свободни. Моля, не покривайте телевизора.

Монтаж на стена: Оставете поне 10 см разстояние около телевизора отстрани, отгоре и отдолу.

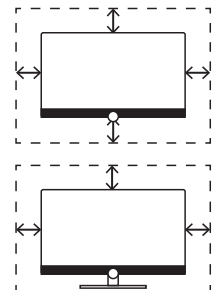

Поставка за маса / крачета: Оставете поне 10 см разстояние около телевизора отстрани и отгоре.

Чужди тела



Чуждите тела вътре в телевизора могат да доведат до късо съединение и пожар.

Опасност от нараняване и повреда е налице.

Ето защо избягвайте преминаване на метални части, игли, кламери, течности, восък или подобни през вентилационните отвори на задния панел вътре в телевизора.

Ако нещо влезе вътре в устройството, незабавно разкачете електрическия

щепсел на телевизора от контакта и информирайте отдела за клиентско обслужване.

Инсталиране



Никога не поставяйте телевизор върху нестабилна локация. Телевизорът може да падне, като така може да причини сериозно нараняване или смърт. Много наранявания, особено на деца, могат да се избегнат чрез прости предпазни мерки като:

- Използване на шкафове или поставки, препоръчвани от производителя на телевизора.
- Използвайте само мебели, които безопасно могат да издържат телевизора.
- Уверявайте се, че телевизорът не се показва над ръба на поддържащата мебел.
- Не поставяйте телевизора върху високи мебели (например шкафове или библиотеки) без закрепването както на мебелите, така и на телевизора към подходяща опора.
- Не поставяйте телевизора върху плат или други материали, които могат да са между телевизора и поддържащата мебел.
- Информирайте децата за опасностите от катерене по мебелите с цел достигане до телевизора или неговите контролни уреди.

Ако съществуващият телевизор ще се запази и ще се разположи на друго място, същите съображения като горните трябва да се приложат.

Телевизорите на Loewe са предназначени за аксесоарите на Loewe. Ние силно препоръчваме употребата на оригинални инсталационни решения на Loewe.

Имайте предвид инструкциите относно монтажа за различните възможни решения! Съответната документация е включена към всеки продукт на Loewe.

Проверете преди инсталирането на телевизора дали крайното място и неговите повърхност (чувствителност към натиск) и стабилност (статична) са подходящи за натоварването от телевизора! Това се прилага по-конкретно към лакирани повърхности с висока степен на гланц и повърхности от истинско дърво, фурнир и пластмаса.

Обикновената позиция при употреба на телевизора трябва да се следва. Телевизорът може да се използва само хоризонтално изправен (A). Наклонът може да възлиза максимум

на 10 градуса за стенен монтаж (B). Телевизорът не трябва да се използва в портретна ориентация (C), хоризонтално (D) или монтиран върху таван (E).

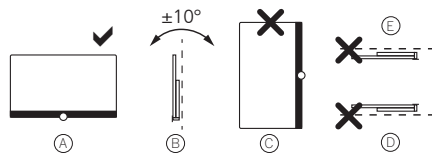

Позиционирайте телевизора така, че да не се излага на пряка слънчева светлина и допълнително нагряване от радиатори!

Не поставяйте телевизора на място, където може да има вибрации! Това може да доведе до повреда.

В случай на решения за монтаж за трети производители с моторно задвижване, трябва да се гарантира, че регулирането на телевизора не става ръчно. Като цяло не е препоръчително да се използват инсталационни опции на други производители със заключващи устройства в определени позиции. Когато използвате аксесоари от трети производители, уверявайте се, че можете да регулирате лесно телевизора до съответното положение.

Когато регулирате телевизора се уверявайте, че натискът, прилаган към рамката, не е твърде голям.

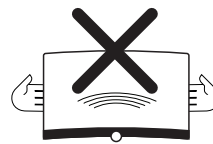

Особено при едроформатни дисплеи има опасност от повреждане на дисплея.

Монтирането на телевизор върху държач съгласно VESA стандарт изисква **задължителната** употреба на адаптерни болтове VESA на Loewe. В противен случай може да се повреди телевизора.

Адаптерните болтове VESA на Loewe трябва да се закрепят към телевизора с момент на затягане от прикл. 4 Nm. Можете да ги получите от вашия търговец на Loewe (можете да откриете допълнителна информация в онлайн потребителския наръчник).

Уверете се, че след разопаковането и монтирането на телевизора опаковъчният материал няма да попадне неволно в ръцете на децата.

Моля, имайте също така предвид инструкциите за изхвърляне на опаковката и кашона (**вж. глава Околна среда/Изхвърляне/Лицензи**).

Надзор



Не оставяйте деца без надзор да боравят с телевизора и не им позволявайте да играят в непосредствена близост до телевизора!

Телевизорът може да се бутне, премести или избуца от поставката и да нарани хора.

Не оставяйте телевизора без надзор когато е включен!

Сила на звука



Силната музика може да доведе до увреждане на слуха. Избягвайте изключително силен звук, особено за продължителни периоди от време и при използване на слушалки!

Гръмотевични бури



Електрически пикове в напрежението поради светкавици могат да повредят телевизора както през антената, така и през електрозахранването. По време на гръмотевични бури изтегляйте щепсела и всички свързани кабели за антени от телевизора!

Ако сте свързали мрежови кабел към LAN порт, свалете и него!

В случай на продължително отсъствие щепселът и всички свързани кабели за антени трябва да се разкачат от телевизора.

Почистване и грижа/химикали



Разкачете телевизора от контакта преди почистване!



Повредите, причинени от химикали, могат да доведат до неблагоприятни ефекти и пожар.

Никога не излагайте телевизора или аксесоарите на агресивни (напр. корозивни) химикали като основи или киселини!

Почиствайте телевизора, предния екран и дистанционното само с влажна, мека, чиста и цветово неутрална кърпа, без агресивни или надраскващи почистващи препарати!

Панелът с високоговорителите на вашия телевизор е с текстилно покритие. Забърсвайте повърхността редовно с мека четка!

За замърсявания или петна:

Навлажнете мек, цветово неутрален парцал с почистващ разтвор или наличен в търговската мрежа препарат за отстраняване на петна и натъркайте внимателно петното! Можете да третирате петното и директно с наличен в търговската мрежа спрей за сухо отстраняване на петна (съберете праха).

Не навлажнявайте покритието

директно с почистващ разтвор или препарат за почистване на петна (риск от оформяне на петно в кръгова форма)! Не използвайте разтворители за почистване на тъканта!

Имайте предвид инструкциите за употреба на производителя при използване на препарат за почистване на петна!

При почистване на панелите на високоговорителите, които са изложени на никотин, има увеличен риск от формиране на кръгли петна.

Обозначение на бутоните на дистанционното управление

В зависимост от приложението (TV / видео / аудио / снимки / приложения) и функцията (напр. EPG, Teletext, HbbTV и др.), задаването на функции към клавишите може да се различава от описаното тук.

Обозначение на бутоните на дистанционното управление

В зависимост от приложението (TV / видео / аудио / снимки / приложения) и функцията (напр. EPG, Teletext, HbbTV и др.), задаването на функции към клавишите може да се различава от описаното тук.

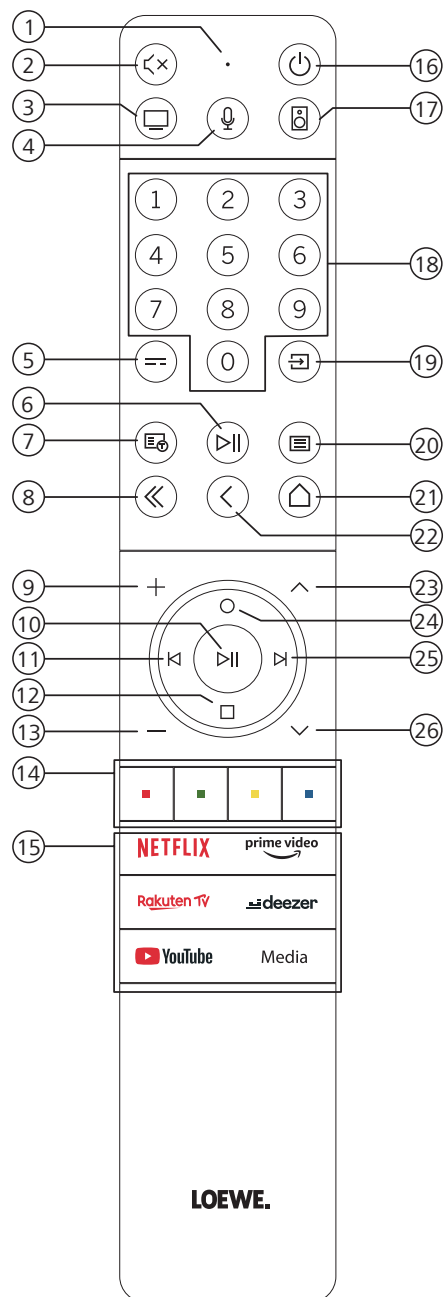

- ① Микрофон
- ② Заглушаване / вкл на звука.
- ③ Извикване на TV режим.
- ④ Натиснете и задръжте за говорене на гласовия асистент.
- ⑤ EPG (Електронен програмен наръчник) вкл/изкл.
- ⑥ Кратко натискане: Възпроизвеждане / пауза на медия или Старт / пауза / продължаване на телевизионен запис.
Дълго натискане: Показване на осветени клавиши за медиен контрол.
- ⑦ Телетекст/медия текст вкл/изкл.
- ⑧ Изход от показваното меню / приложение.
- ⑨ Увеличаване на силата на звука.
- ⑩ Когато не свети: Извикване на списък с канали.
Когато свети: Възпроизвеждане / пауза на медия или Старт / пауза / продължаване на телевизионен запис.
В менюто: ОК бутон (потвърждаване на избора).
- ⑪ Когато не свети: Преместване наляво в менюто или Старт / пауза / продължаване на телевизионен запис.
Когато свети: Прескачане назад.
- ⑫ Когато не свети: Преместване надолу в менюто или отваряне на менюто за търсене.
Когато свети: Стоп / край на телевизионен запис (връщане към изображение в реално време).
- ⑬ Намалява на силата на звука.
- ⑭ Цветни бутони - Изпълняват съответната функция в дадения момент.
- ⑮ Достъп до медия и видео при поискване.
- ⑯ Включва телевизора или превключва към стендбай режим.
Натиснете закратко докато телевизорът е включен: Телевизорът и всички CEC активирани устройства, свързани с HDMI портовете, ще се изключат на стендбай (системен стендбай).
- ⑰ Извикване на аудио режим.
- ⑱ Избиране на канали с цифровите бутони директно.
- ⑲ Извикване на меню Източници.
- ⑳ Кратко натискане: Извикване на системните настройки.
Дълго натискане: Сдвоява дистанционното управление с телевизора през Bluetooth.
- ㉑ Извикване на Home меню.
- ㉒ Стъпка / ниво назад в менюто. Докато гледате телевизия, превключете на предишния гледан канал.
- ㉓ Следващ канал.
- ㉔ Когато не свети: Преместване нагоре в менюто.
Докато гледате телевизия, натиснете за извикване на детайлна информация за предаването.
Когато свети: Отваря меню Запис.
- ㉕ Когато не свети: Преместване надясно в менюто или спиране на пауза на възпроизвеждането на телевизионен запис и отваряне на контролерите за телевизионен запис.
Когато свети: Прескачане напред.
- ㉖ Предишен канал.

Забележка: Задаването на клавиши може да се различава в зависимост от версията на софтуера или устройството.

Позиция и функциониране на свързванията

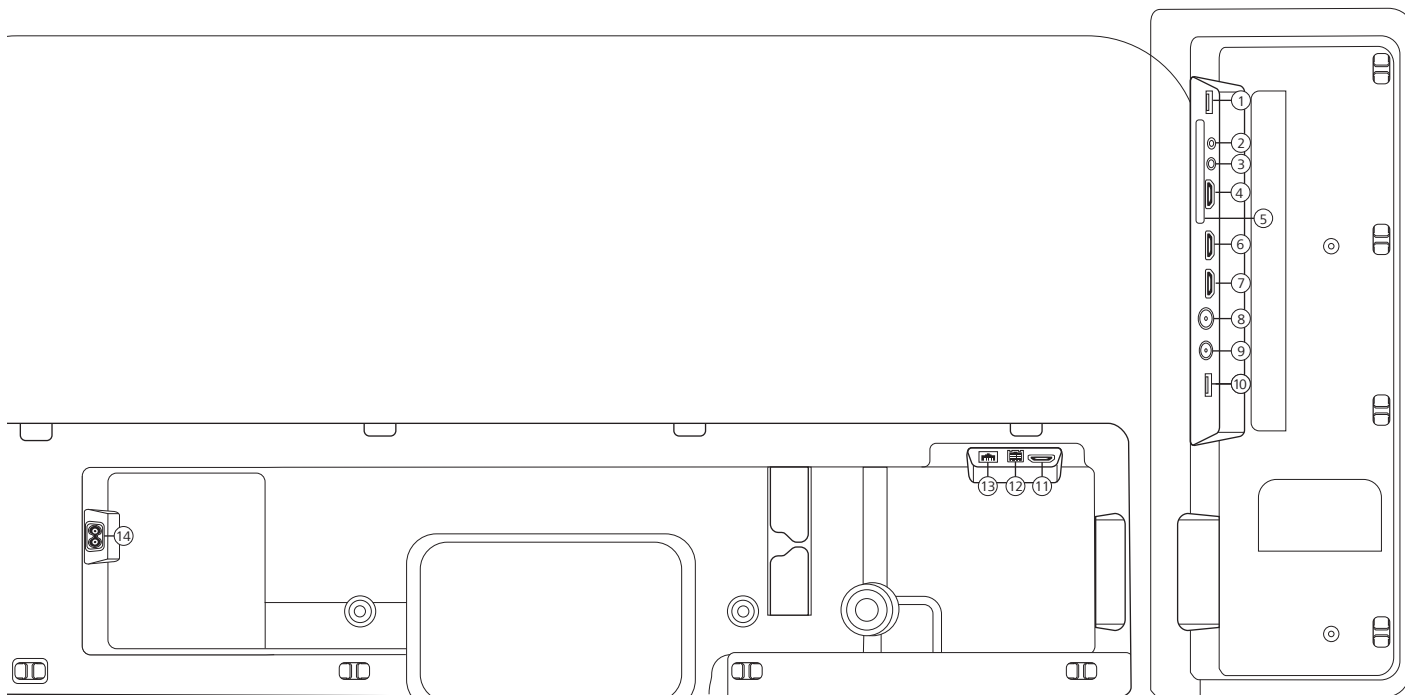

- ① **USB 3.0** - свързване с USB
USB type A - USB 3.0 (макс. 1000mA)
- ② **AUDIO OUT** - аудио изход
Жак 3,5 мм (аналогов) L/R
- ③ **SERVICE**
- ④ **HDMI 1** - HDMI вход 1
HDMI – дигитално видео IN/аудио IN
- ⑤ **ОБЩ ИНТЕРФЕЙС** - CI отвор 1
(стандарт V1.4)
- ⑥ **HDMI 2** - HDMI вход 2
(с усилващ се аудио връщащ канал)
HDMI – дигитално видео IN/аудио IN/OUT
- ⑦ **HDMI 3** - HDMI вход 3
HDMI – дигитално видео IN/аудио IN
- ⑧ **ANT TV** - наземна/кабелна
аналогова / DVB-T/T2/C HD
IEC гнездо - 75 Ohm / 5 V / 80mA
- ⑨ **ANT SAT** - сателитна антена
DVB-S/S2 HD
F гнездо - 75 Ohm / 13/18 V / 500mA
- ⑩ **USB 2.0** - свързване с USB
USB type A – USB 2.0 (макс. 500mA)
- ⑪ **HDMI 4**¹⁾ - HDMI вход 4
HDMI – дигитално видео IN/аудио IN
- ⑫ **TOSLINK** - аудио изход
TOSLINK (дигитален)
- ⑬ **LAN** - мрежово свързване
RJ-45 – Ethernet / Fast Ethernet
- ⑭ **AC IN** - свързване към електрическата
мрежа
Електрически контакт - 220-240 V - 50 /
60 Hz

¹⁾ HDMI 4 вход не е наличен при bild c.32.

Подготовка на дистанционното управление

Сваляне на защитата на батерията

Дистанционното управление се доставя с батерии. За да ги подготвите за използване, свалете пластмасовия накрайник както е показано по-долу.

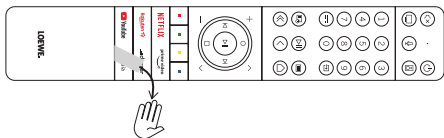

Поставяне или смяна на батериите

Притиснете и плъзнете капака на отделението за батерии отгоре на дистанционното управление.

Използвайте само непротичащи микро алкално-манганови батерии от тип LR 03 (AAA). Не използвайте различни типове батерии и не смесвайте стари и нови батерии заедно.

Уверете се, че батериите не попадат в ръцете на деца. Използваните батерии не трябва да се излагат на прекомерна топлина, като напр. слънчева светлина, огън или подобни!

Забележка: Позицията на батериите е указана в отделението за батерии (в обратна посока). Обърнете внимание на правилната полярност на + и - когато вкарвате батериите. Не се водете от контактите на батериите (пружини), а от илюстрацията в долната част на отделението за батерии.

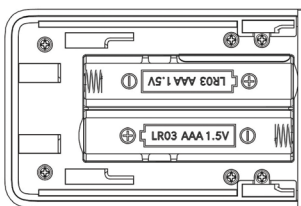

Изхвърляйте използваните батерии по екологично съобразен начин (вж. глава Околна среда/Правна информация).

Натиснете обратно капака след като сте вкарали батериите.

Свързване на телевизора

Преди да правите свързвания към външни устройства се уверете, че телевизорът и устройството са изключени от тока.

Телевизионните конектори са скрити под задния капак. Свалете задния капак и свържете кабелите както е показано на илюстрацията по-долу.

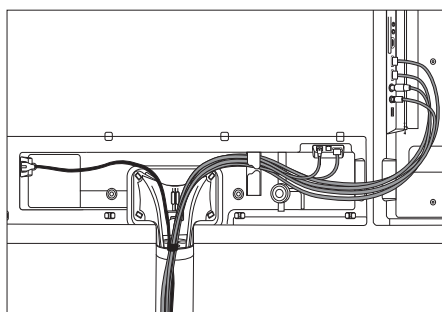
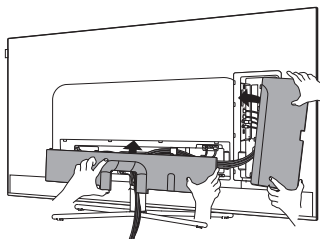

Когато свършите със свързването на външни устройства към телевизора, поставете обратно задния капак.

Свързване на антени

Наземна/кабелна аналогова / DVB-T/ T2/C HD антена:

Включете кабела на антената, кабелната телевизионна система или стайната антена към ANT TV гнездото.

Ако искате да използвате аналогови кабели/ DVB-C свързване и DVB-T антена заедно, използвайте външен превключвател за антена (наличен от вашия търговец).

Сателитна антена DVB-S/S2 HD

Свържете свързващия кабел от LNB към ANT SAT гнездото на телевизора.

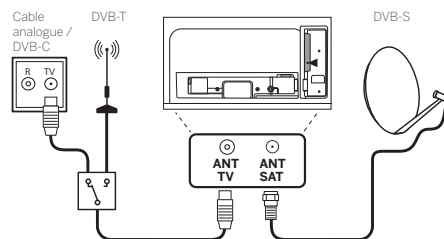

Свързване на външно устройство през HDMI кабел

HDMI свързванията (High Definition Multimedia Interface) позволяват предаване на дигитално видео и аудио сигнали от плейър (напр. DVD плейър, Blu-ray плейър, камкордер, декодер) през един кабел.

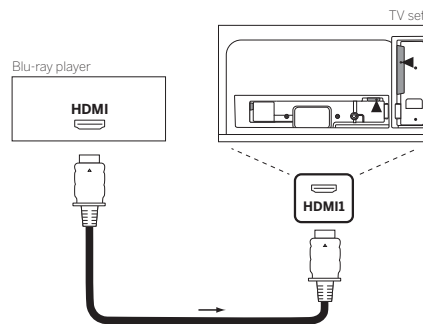

Свържете устройството с HDMI кабел с тип A конектор (не се доставя) към едно от HDMI гнездата на телевизора. За да използвате напълно възможностите на вашия телевизор, използвайте кабел, който е с надпис „Premium High-Speed HDMI Cable“ или по-добър.

Свързване на аудио система през HDMI eARC

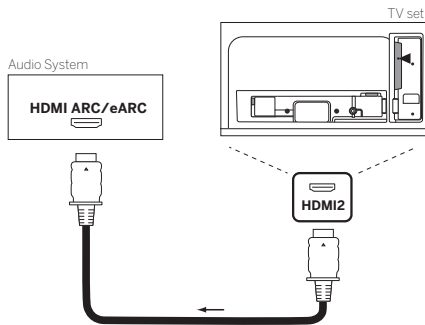

Използвайте HDMI кабел (не е доставен) за свързване на HDMI eARC гнездото на телевизора към HDMI ARC/eARC гнездото на аудио система или звуков панел. Препоръчително е да използвате кабел, маркиран като „Ultra High-Speed HDMI Cable“ с конектор тип A.

Ultra High Speed HDMI кабелите са предназначени да поддържат новата eARC функция в допълнение към видео режимите с най-висока резолюция. Стандартният HDMI кабел с Ethernet и High Speed HDMI кабелът с Ethernet също ще поддържат eARC.

Свързване на аудио система през оптичен аудио кабел

Преди да направите това свързване, уверете се, че сте отстранили пластмасовите защитни капачета от кабелните конектори.

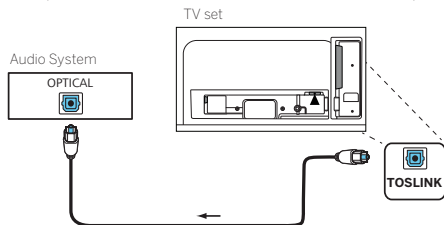

Свържете аудио изхода на телевизора, обозначен като TOSLINK, към дигиталния аудио вход на аудио система.

Свързване на аудио система през аналогов аудио кабел

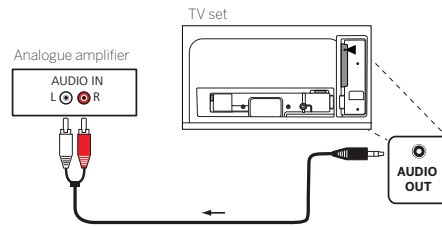

Използвайте стерео чинч/жак адаптерен кабел за свързване на аудио изхода AUDIO OUT към аналоговия аудио вход на аудио системата.

Свързване към електрозахранването

Свържете телевизора към контакт с 220-240 V.

Включете кабела за електрозахранването в конектора за електрозахранване (AC IN) на телевизора и насочете кабела извън телевизора както е показано на изображението по-долу.

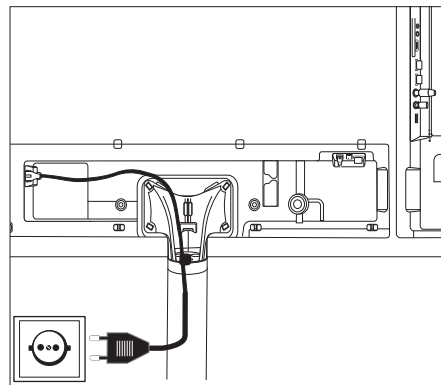

Свържете щепсела на електрозахранващия кабел към електрически контакт.

Начало - първи стъпки

Преди да пуснете телевизора за пръв път се уверете, че сте завършили свързването на вашите външни устройства и че телевизорът е свързан към електрозахранването.

1. Натиснете (Standby) бутона върху дистанционното управление за включване на телевизора
2. Ще бъдете приветствани от инсталационния съветник, който ще ви помогне да настроите телевизора с няколко прости стъпки.

За навигиране в инсталационния съветник:

- Използвайте бутоните със стрелки за избиране на желанния елемент.
- Натиснете OK бутона за потвърждаване на избрания елемент.
- Натиснете бутона (Back) за връщане назад с една стъпка.

СТЪПКА 1 - Избиране на език

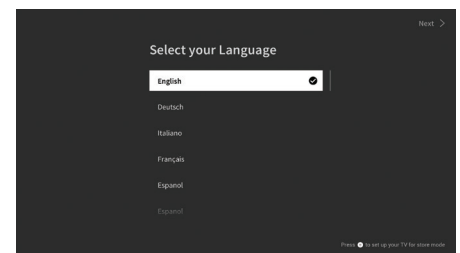

СТЪПКА 2 - Свързване към Интернет

Опционална стъпка. Ако желаете да пропуснете тази стъпка, натиснете бутона с дясна стрелка.

Ако сте свързали телевизора с вашата домашна мрежа чрез Ethernet кабел и вашата мрежова конфигурация позволява DHCP ще бъдете автоматично свързани към Интернет.

Алтернативно можете да използвате Wi-Fi свързване. Трябва първо да изберете вашата мрежа от списъка с налични мрежи. След това ще бъдете подканени да въведете своята Wi-Fi парола. Можете да направите това чрез използване на екранната клавиатура.

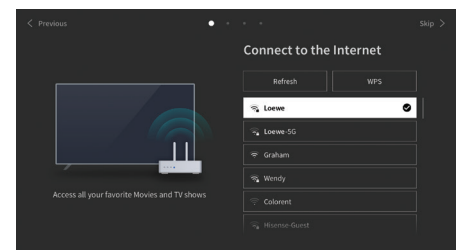

СТЪПКА 3 - Избиране на страната

Изберете страната, в която ще се използва телевизора. Това ще позволи на телевизора да инсталира оптималните функции за избраната страна.

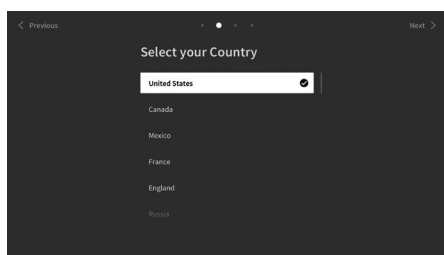

СТЪПКА 4– Условия

Внимателно прочетете цялата информация, която се предоставя за условията! Ако изберете да премахнете отметките в някое или във всички полета с отметки, някои или всички от смарт функциите ще се изключат. Можете да промените тези настройки по-късно в меню [Support].

Продължете към следващата стъпка чрез избиране на [OK].

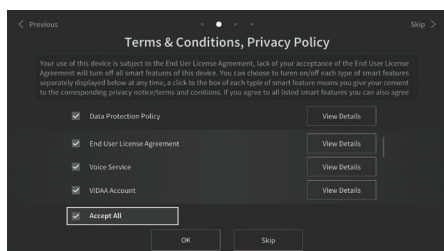

СТЪПКА 5 - Вписване във VIDAA акаунт

Опционална стъпка. Ако желаете да пропуснете тази стъпка, натиснете бутона с дясна стрелка.

Впишете се с вашия съществуващ VIDAA акаунт или създайте нов.

VIDAA акаунт ви дава всички най-добри функции на вашия смарт телевизор и винаги ги поддържа актуализирани.

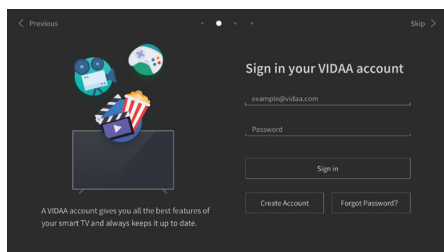

СТЪПКА 6 - Избор на входен източник

Изберете един от възможните входове като източник по подразбиране.

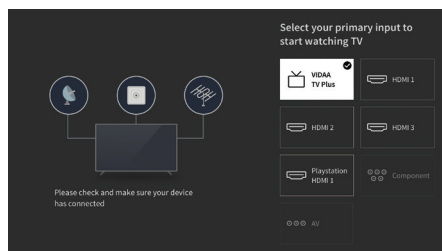

Ако сте избрали телевизора като източник по подразбиране, ще имате опцията да настроите каналите.

Изберете една от опциите, от които искате да настроите каналите: [Satellite], [Antenna], [Cable]

Задайте желаните опции за настройка и започнете настройката.

Меню Home

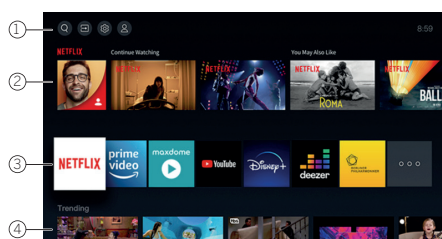

Меню Home е централната страница за преглед на вашия телевизор. От това меню можете да търсите съдържание, да управлявате входни източници или да влизате в системните настройки.

Можете да влезнете в менюто чрез натискане на бутона (Home).

1. Горно меню (Search, Inputs, System Settings, Profile)

- Search - позволява ви да търсите приложения с клавиатурата.
 - Sources – Избирайте или преименувайте входния източник. Можете да достигате до локално свързани устройства (като AV, HDMI, USB).
 - System settings – отваря меню с конфигурация на телевизора, напр. с настройки за картина, звук, мрежа.
 - Profile information – позволява ви да се впишете във вашия VIDAA акаунт.
- Времето се показва в горната дясна част на екрана.

2. Списък с препоръки

Този ред съдържа списък с препоръки за приложението, което е понастоящем избрано. Този списък с препоръки се появява само за някои приложения.

3. Списък на приложенията

Този ред съдържа списък с любими приложения. Библиотеката с всички инсталирани приложения е налична през плочката "My Apps" в същия ред.

Добавяне на приложения към Home меню:

- Влезте в библиотеката с приложения чрез плочката 'My Apps'.
- В библиотеката изберете приложението, което искате да добавите към меню home.
- Натиснете бутон (Settings), изберете опцията [Sort] и потвърдете с OK.
- Сега можете да преместите плочката на приложението в списъка с помощта на стрелите на дистанционното управление.
- Премествайте плочката на приложението на нова позиция в горния ред на приложения и потвърдете новата позиция с натискане на OK.

4. Допълнителни редове

Допълнителните редове са посветени на препоръките от вашите инсталирани приложения.

Електронен програмен наръчник – EPG

EPG означава електронен програмен наръчник и ви дава екранни програмни детайли. Чрез системата, както и чрез напечатания програмен наръчник можете да научите повече за текущата програма. В допълнение може да се запаметяват програми и да се програмираат записи.

За отваряне/затваряне на EPG, натиснете бутона  (EPG).

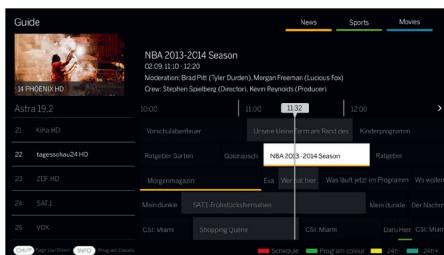

Забележка:

- EPG е налично само за DVB станции.
- Когато за пръв път стартирате EPG, ще се включи съветник, който ще ви насочва през нужните предварителни настройки.
- В зависимост от броя на избраните станции за EPG, може да е нужно известно време докато се покаже информацията за програмата.

Работа на EPG

В лявата колона има списък от станции с избрания източник/списък на станциите (напр. DVB-C, персонален списък).

: Прелистване страница по страница в списъка със станции.

Стрелки нагоре/надолу: Прелистване в списъка със станции.

Стрелки наляво/надясно: Прелистване през програмите.

В списъка със станции текущо работещите програми са маркирани с по-светли полета. Бяла вертикална линия указва текущото време в работещите програми.

OK: Подробна информация за избраната програма ще се извика.

Червен бутон: Отваря екрана за график.

Зелен бутон: Показва меню, където можете да задавате цветовете към специфично излъчвано съдържание (напр. новини, филми, спорт). Използвайте стрелките и OK бутона за задаване на желаните тип съдържание към специфичен цвят. Излезте от това меню чрез натискане на зеления бутон. Програмите, които са към категориите, които сте избрали, сега се маркират в цвета в програмния наръчник.

Жълт бутон: Преглед на списъка с програми от предния ден.

Син бутон: Преглед на списъка с програми от следващия ден.

Преглед на програмите

Използвайте стрелките за маркиране на желаната станция в списъка със станции.

Натиснете OK за кратко за потвърждаване на избора.

В горния ляв прозорец текущата програма от избраната станция се показва.

Записване на програма през EPG

Можете да програмирате записи с таймер на телевизионни програми по удобен начин чрез EPG.

Натиснете бутон OK за отваряне на детайлната информация за избраната програма.

Изберете опцията [DR+] и натиснете бутон OK.

Проверете данните на таймера и ги актуализирайте, ако е необходимо (т.е. директория, старт, край, тип на запис).

В EPG символ за запис се поставя зад името на програмата.

Запаметяване на програма през EPG

Програма, която не е стартирала все още, може да се запамети. За запаметените програми телевизорът ще попита в началото на програмата дали трябва да промени канала съответно или да го включи от стендбай режим.

Маркирайте желаната програмата със стрелките.

Натиснете бутон OK за отваряне на детайлната информация за избраната програма.

Изберете опцията [Reminder] и натиснете бутон OK.

В EPG символ за запаметяване се поставя зад името на програмата.

Loewe bild c

Диagonal на екрана (в см/инча): 108/43, 81/32
Разделителна способност (в пиксели): Ultra HD (3840 x 2160),
Full HD (1920 x 1080)
ЕС клас на енергийна ефективност SDR / HDR: G/G, F/G

Разход на електричество в режим вкл. макс. във ватове: 115, 70
Разход на електричество в стендбай режим: 0,3
Разход на електричество SDR/HDR kWh/1000h: 59/82, 31/39

Телевизор

Решение за маса, въртящо се

Обхватът на доставка включва bild c и поставка за маса с в хромирано изпълнение
bild c.43: W* x H x PD x TD | 97,0 / 63,0 / 6,8 / 25,8
bild c.32: W* x H x PD x TD | 72,5 / 49,4 / 7,9 / 25,8
ръчно въртящ се (+ / - 20°), скрито кабелно прокарване



	Модел	Артикулен ном.	EAN код
■ Базалтово сиво	43	60442D90	4011880172004
	32	60440D80	4011880172028
■ Хром	floor stand c	60803Q00	4011880171250
	floor2ceiling stand	60802D00	4011880171076
■ Черно	floor stand universal	73190D00	4011880170215
	wall mount slim 432	60808W00	4011880172417
	wall mount slim 221	60807W00	4011880172394
	wall mount universal	60809W00	4011880172806

Опции за поставяне

Допълнителни опции за поставяне са възможни. Вашият търговец ще се радва да ви консултира.

Решение с поставка, въртящо се

floor stand c
bild c.43: W* x H x PD x TD | 97,0 x 110,1 x 6,8 x 48,7
bild c.32: W* x H x PD x TD | 72,5 x 96,6 x 7,9 x 48,7
ръчно въртящ се (+ / - 45°)
скрито кабелно прокарване
floor2ceiling stand
bild c.43: W* x H x PD x TD = 97,0 x 220-290 x 6,8 x 18,5
bild c.32: W* x H x PD x TD = 72,5 x 220-290 x 7,9 x 17,3
ръчно въртящ се (+/- 110°), височина регулируема (220-290 см),
скрито кабелно прекарване, закрепване за стена slim 432 или 221 нужно
floor stand universal
bild c.43: W* x H x TD x TH = 97,0 x 101,7 x 6,8 x 48,5
ръчно въртящ се (+ / - 40°) скрито кабелно прокарване

Опция за поставяне на стена

wall mount slim 432
bild c.43: W* x H x PD x TD = 97,0 x 58,9 x 6,8 x 9,6
плосък монтаж
wall mount slim 221
bild c.32: W* x H x PD x TD = 72,5 x 45,6 x 7,9 x 8,4
плосък монтаж
wall mount universal
bild c.43: W* x H x PD x TD | 97,0 x 58,9 x 6,8
bild c.32: W* x H x PD x TD | 72,5 x 45,6 x 7,9
накланящ се монтаж

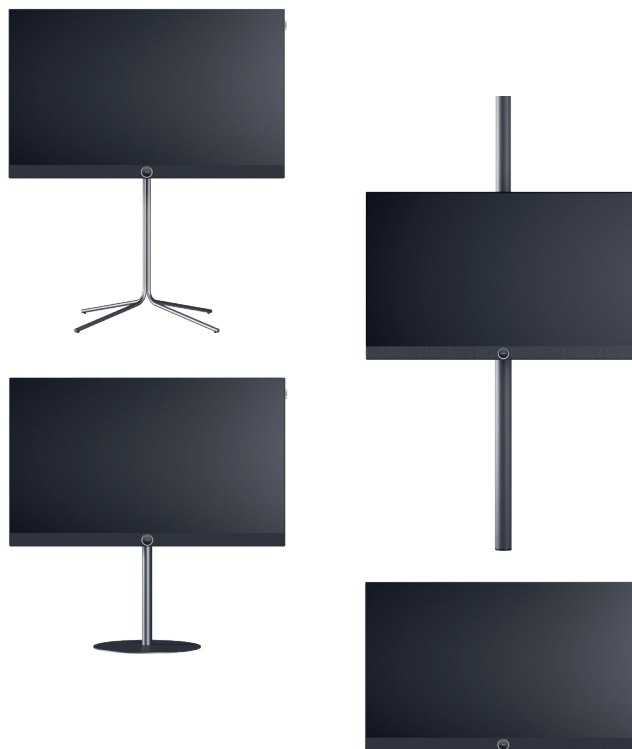

Размери в см: W = ширина, H = височина, PD = продуктова дълбочина, TD = обща дълбочина. Техническите модификации и грешки са изключени.
* В зоната на странично монтиран клипс Loewe ширината на телевизора може да се увеличи с до 1 см в зависимост от типа на телевизора.

Техническа информация

Loewe bild c

43

32

Образ	43	32
Разделителна способност (в пиксели)	Ultra HD (3840 x 2160)	Full HD (1920 x 1080)
Технология на дисплея	LCD + E-LED	LCD + E-LED
Диagonal на екрана (в см/инча) / Време за реакция (в ms)	108 / 43 / 8	81 / 32 / 6,5
Пикова луминесцентност (в cd/m ²) / Ъгъл на гледане (h/v)	>500 / 178°	>400 / 178°
Ultra HD мащабиране / Image+ Active / адаптивен контраст / 24p	● / — / ● / ●	— / — / ● / ●
HDR (HLG / HDR10 / Dolby Vision™) / WCG	● / ● / ● / ●	● / ● / — / ●
Видео автоматично димиране (VBD+) / Интериорно автоматично димиране (OPC)	— / ●	— / ●
Прием		
DVB-T2/C/S2 HD ¹ / Multi ATV / Unicable / Dual Channel	● / ● / ● / —	● / ● / ● / —
MPEG / MPEG2 / MPEG4 (H.264) / HEVC (H.265)	● / ● / ● / ●	● / ● / ● / ●
DVB радио	●	●
Аудио		
Изходна мощност във ватове (sine / музика) / драйвер (активен + пасивен)	2 x 15 / 2 x 30 / 4	2 x 15 / 2 x 30 / 4
Концепция на акустичния високоговорител	Високоговорител+ бас рефлекс	Високоговорител+ бас рефлекс
Magic moment / front firing / down firing	— / ● / —	— / ● / —
Dolby: Audio / Digital / Digital Plus / Atmos / DTS: HD	● / ● / ● / ● / ●	● / ● / ● / ● / ●
Автоматичен контрол на силата на звука (AVC) / Mimi Defined™	● / —	● / —
Индивидуален контрол на басите и високите / Сила на звука	7-Band EQ / —	7-Band EQ / —
Аудио изход контрол: променлив / фиксиран / субуфър	— / ● / ●	— / ● / ●
Работа		
Loewe os / Home Screen (вкл. любими)	os7 / ●	os7 / ●
Loewe приложение / Vivid приложение / my Loewe приложение (всички: Android + iOS)	— / ● / ●	— / ● / ●
Умения за гласов контрол от Alexa / Vidaa глас	● / ●	● / ●
Електронен програмен наръчник (SI-data) / EPG търсене по ключова дума	● / —	● / —
Mediatext (HbbTV) / Телетекст / памет за страници	● / ● / 792	● / ● / 792
Езици на менюто / Съвръзана с контекста помощ	● ² / ●	● ² / ●
Родителско заключване / Автоматично изключване / таймер	● / ● / ●	● / ● / ●
Моментално превключване на произволен канал / режим на бързо стартиране	— / ●	— / ●
Брой станции в списъка с канали вкл. AV и радио	10.000	10.000
PIP (AV) ³ / Full PIP / Splitscreen TV:Videotext	— / — / ●	— / — / ●
Софтуерна актуализация (през USB / Internet)	● / ●	● / ●
Хотелски режим (Standard / CEC / IP / RS232)	● / — / — / —	● / — / — / —
Мултимедия		
Loewe dr+: капацитет на съхранение в GB / USB запис / записване на телевизия	— / ● / ●	— / ● / ●
Снимков плейър / музикален плейър / видео плейър ⁴	● / ● / ●	● / ● / ●
Digital Media Renderer (вкл. Ultra HD) / Bluetooth музикален плейър	● / ●	● / ●
Интернет приложения / Интернет браузър / Интернет радио ⁵	● / ● / ●	● / ● / ●
YouTube / Amazon prime video / Netflix	● / ● / ●	● / ● / ●
Свързване и интерфейси		
HDMI 2.0b / HDMI 2.1 ⁶	4 x HDMI 2.1	3 x HDMI 2.1
HDCP 2.2 / HDMI-CEC / ARC / eARC	● / ● / ● / ●	● / ● / ● / ●
USB / Bluetooth / Screen Mirroring (Miracast)	2 (1 x USB 3.0) / ● / ●	2 (1 x USB 3.0) / ● / ●
LAN мрежова връзка / WLAN (Wi-Fi) интегриран	● / ●	● / ●
Общ интерфейс / CI Plus (CI+) 1.4 ECP сертифицирано ⁷	1	1
Дигитално аудио: оптичен TOSLINK / Mini TOSLINK / ARC / eARC	● / — / ● / ●	● / — / ● / ●
Аналогов аудио изход променлив / фиксиран (жак 3,5 мм)	— / ●	— / ●
Kensington заключване срещу кражба	●	●
Енергия		
Номер на EPREL регистрация	675621	705080
Превключвател / напрежение от мрежата	— / 220-240V, 50/60 Hz	— / 220-240V, 50/60 Hz
Контрол на AMBIENTNATA яркост	●	●
WoLAN / WoWLAN / Fast Power-On (с увеличен разход)	● / ● / ●	● / ● / ●
Размери		
Тегло (прибл.) в кг без решение за монтаж	12,0	7,3
Тегло (прибл.) в кг със стандартно решение за монтаж	14,8	10,0
W* x H x D (прибл.) в см без решение за монтаж (* вкл. сигнатурен флаг)	97,0 x 58,9 x 6,8	72,5 x 45,6 x 7,9
W* x H x D (прибл.) в см с вкл. закрепване за стена slim (* вкл. сигнатурен флаг)	97,0 x 58,9 x 9,6	72,5 x 45,6 x 8,4
W* x H x D (прибл.) в см с вкл. поставка за маса (* вкл. сигнатурен флаг)	97,0 x 63,3 x 25,4	72,5 x 49,8 x 25,4
VESA поддръжка	300 x 300	100 x 100
Обхват на доставка		
Високоговорител	интегриран	интегриран
Решение за монтаж	table stand c	table stand c
Дистанционно управление с вкл. батерии	Loewe дистанционно управление	Loewe дистанционно управление
Наръчник / електрически кабел	● / ● (2 м)	● / ● (2 м)
Опционални аксесоари		
Избор на препоръчвани решения за монтаж	floor2ceiling stand floor stand universal floor stand c wall mount slim 432 wall mount universal	floor2ceiling stand floor stand c wall mount slim 221 wall mount universal

● = включено/инсталирано — = не е включено / възможно

¹ Приемане на DVB-T2 HD е на разположение в избрани страни. Приемането на дигитални канали може да е ограничено от индивидуални разпоредби от съответния излъчващ канал/доставчик. Моделите за Великобритания са съвместими с Freeview HD.

² bs - cs - da - de - et - en - es - fr - hr - is - it - lv - lt - hu - nl - no - pl - pt - ro - sq - sk - sl - sr - fi - sv - el - be - bg - kk - mk - ru - uk - tr - ar

³ AV-PIP е налично само в комбинация с DVB-T/C/S.

⁴ През домашна мрежа и USB.

⁵ Вкл. функция за търсене.

⁶ Функции напр. разширен ARC, ALLM, VRR 48-60Hz, 4K@60Hz, 18 Gb/s

⁷ CI Plus (CI+) е обратно съвместим с CI. Функционалността зависи от модулната наличност от доставчика.

Всички продукти и фирмени имена са търговски марки™ или запазени® търговски марки на своите съответни притежатели. Употребата им не предполага връзка с тях или ратифициране от тях. Техническите промени и опциите за доставка са обект на промяна без предизвестие. Продуктовото портфолио може да е различно и може да варира според страната. Сервизните предложения се разглеждат индивидуално.

Околна среда

Разход на електричество

Вашият телевизор е снабден с еко стендбай електрозахранване. В стендбай режим разходът на електричество спада до ниско електричество (вж. глава Технически данни). Ако искате да спестите още повече енергия, разкачете устройството от контакта. Моля, имайте също така предвид, че EPG данните (електронен програмен наръчник) са загубени и е възможно програмираните записи на таймера да не могат да се изпълнят от телевизора.

Телевизорът ще се откачи напълно от мрежата само когато разкачите електрическия кабел.

Електричеството, изразходвано от телевизора по време на работа, зависи от настройката в системните настройки. За постигане на стойностите, посочени в техническите данни, е необходимо да деактивирате функцията "Wake-on-LAN". Ако активирате тази функция, ежегодният разход на енергия няма да нарастне с повече от 20%.

Ако активирате автоматичното димиране, картината на вашия телевизор ще се адаптира към яркостта на околната среда. Това намалява разхода на електричество на телевизора.

Автоматично спиране

Ако телевизорът не се използва в продължение на 4 часа (регулиране на силата на звука, програмна промяна и др.), телевизорът автоматично ще превключи на стендбай режим за пестене на енергия. Подсещане за прекратяване на този процес на спиране се показва една минута преди изтичането на 4-те часа.

Изхвърляне

Вие избрахте продукт с много висока стойност и голяма дълготрайност.

Опаковка и кашон

Изхвърлянето на опаковката ще се извърши от вашия специализиран търговец вместо вас. Ако изхвърляте опаковката сами, трябва да правите това чрез сортиране на отпадъците и съгласно локалните разпоредби за изхвърляне на отпадъци. Поставайте картоната и хартията в отделението за стара хартия, а фолиото и полистирена в отделението за рециклиращи се отпадъци.

Комплекът



Вашият продукт на Loewe е произведен с качествени материали и компоненти, които могат да се рециклират и използват повторно.

Този символ означава, че електрическото и електронно оборудване, вкл. кабелите, трябва да се изхвърля

отделно от битовите отпадъци в края на своя експлоатационен живот.

Можете да върнете стария си телевизор безплатно в обозначените центрове за рециклиране или при търговеца си, ако купувате подобно ново устройство.

Допълнителни детайли за връщанията (дори и за държави извън ЕС) са на разположение от вашата локална администрация. Това е важен принос за защитата на нашата околна среда.

Батериите



Батериите на оригиналното оборудване не съдържат вредни субстанции като кадмий, олово или живак.

Използваните батерии не бива да се изхвърлят като битов отпадък. Изхвърляйте използваните батерии безплатно в контейнери за събиране на батерии, поставени от търговеца или в публични пунктове за събиране.

Лицензи



Dolby, Dolby Vision, Dolby Atmos, Dolby Audio и double-D символът са запазени търговски марки на Dolby Laboratories Licensing Corporation. Произведено по лиценз от Dolby Laboratories.

Конфиденциални непубликувани материали. Copyright © 20122020 Dolby Laboratories. Всички права запазени.



За DTS патенти вж. <http://patents.dts.com>. Произведено по лиценз от DTS, Inc. (за компании със седалище в САЩ/Япония/Тайван) или по лиценз от DTS Licensing Limited (за всички други компании). DTS, DTS-HD и DTS-HD логото са запазени търговски марки или търговски марки на DTS, Inc. в САЩ и други държави. © 2020 DTS, Inc. ВСИЧКИ ПРАВА ЗАПАЗЕНИ.



Думата Bluetooth® и логотата са запазени търговски марки на Bluetooth SIG Inc. и всяка употреба на тези марки от Loewe Technology GmbH става по лиценз.

Другите търговски марки и наименования са тези на съответните им собственици.

Този телевизор съдържа софтуер, който е частично базиран на работата на Independent JPEG Group.

Този продукт включва софтуер, разработен от OpenSSL Project за употреба в OpenSSL Toolkit (<http://www.openssl.org/>).

Този софтуер е предоставен от OpenSSL проекта в състоянието, в което е и всякакви изрични или подразбиращи се гаранции, включително, но не само подразбиращите се гаранции за продаваемост и пригодност за конкретна цел се отказват. В никакъв случай OpenSSL проекта или неговите сътрудници няма да са отговорни за директна, индиректна, инцидентна, специална, типична или последваща щета (включително, но не само набавяне на заместващи продукти или услуги; загуба на употреба, данни или печалби; или прекъсване на бизнеса), причинена по какъвто и да е начин и по каквато и да е теория за отговорност, независимо дали договорна, строга отговорност или по закононарушение (включително небрежност или по друг начин), произтичаща по какъвто и да е начин от употребата на този софтуер, дори и ако са били информирани за възможността от такава щета.

Този продукт включва криптографски софтуер, написан от Eric Young (ey@cryptsoft.com).

Този продукт включва софтуер, написан от Tim Hudson (tjh@cryptsoft.com).

Този продукт съдържа софтуер, който е разработен

от трети страни и/или софтуер, който е обект на общия публичен лиценз на GNU (GPL) и/или на ограничения общ публичен лиценз на GNU (LGPL). Можете да ги предавате и да ги променяте в съответствие с версия 2 на общия публичен лиценз на GNU или опционално с всяка по-нова версия, която се публикува от Фондацията за свободен софтуер.

Публикуването на тази програма от Loewe се извършва БЕЗ ГАРАНЦИЯ ИЛИ ПОДДРЪЖКА, по-конкретно без подразбираща се гаранция относно ПРИГОДНОСТ ЗА ПРОДАВАЕМОСТ или ВЪЗМОЖНОСТ ЗА ИЗПОЛЗВАНЕ ЗА КОНКРЕТНА ЦЕЛ. Детайли могат да се открият в общия публичен лиценз на GNU. Можете да получите софтуера от отдела за клиентско обслужване на Loewe.

Общият публичен лиценз на GNU може да се изтегли от:

<http://www.gnu.org/licenses/>.

Техническа информация

Бележки за LCD екрана

Телевизорът с LCD екран, който сте закупили, удовлетворява най-взискателните изисквания към качеството и е инспектиран по отношение на грешки в пикселите.

Въпреки голямото внимание при производството на дисплея, не може да се даде 100% гаранция, че няма да се получат дефекти в пикселите поради технически причини.

Моля, проявете разбиране, че тези типове ефекти, доколкото са в рамките на посочените в стандарта (ISO 9241-307, клас на дефект II) лимити, не могат да се считат като дефект в устройството по отношение на гаранцията.

Избягвайте показване на статични изображения за по-дълги периоди. Могат да се получат грешки със задържане на изображението.

Информация за свързаните USB хард драйвове

Разкачането на телевизора от електрическата мрежа по време на работа или неволното прекъсване на електрозахранването (напр. спиране на тока) може да причини повреда на файловата система в хард диска и оттам загуба на записани предавания.

Никога не разкачайте USB устройство за съхранение от телевизора по време на процес на копиране. Препоръчваме да превключвате телевизора на стендбай режим преди да го разкачате от електрическата мрежа.

Loewe не носи отговорност за загубата на данни върху интегрирания хард диск на вашия телевизор. За избягване на загуба на данни, ние препоръчваме копиране на важни записи на външно средство за съхранение.

Софтуерна актуализация

Текущите софтуерни версии могат да се изтеглят от Интернет страницата на Loewe (вж. по-долу) и да се инсталират на вашия телевизор с помощта на USB стик.

Ако вашият телевизор е свързан към Интернет, телевизорът може да се актуализира директно през Интернет. За повече информация относно софтуерната актуализация, моля, обърнете се към потребителския наръчник, който може да се изтегли от Интернет страницата на Loewe.

Съвместимост

Не може да се даде гаранция, че моделите на Loewe ще работят от самото начало и постоянно с всички периферни устройства, които е възможно да се свържат.

Приложения

Сканирайте QR кода по-долу с телефона си и изтеглете препоръчаното приложение.



“my Loewe” е входната точка към света на Loewe и ви дава достъп до всички потребителски наръчници за вашите продукти на Loewe.

Съответствие / Декларация на производителя



С настоящото Loewe Technology GmbH декларира, че този продукт отговаря на основните изисквания и другите релевантни разпоредби на Директива 2014/53/ЕС и всички приложими ЕС директиви.

В честотния диапазон 5150 до 5350 MHz този телевизор е ограничен за употреба на закрито в следните държави: Белгия, България, Дания, Германия, Естония, Финландия, Франция, Гърция, Ейре, Италия, Хърватия, Латвия, Литва, Люксембург, Малта, Нидерландия, Австрия, Полша, Португалия, Румъния, Швеция, Словакия, Словения, Испания, Чехия, Унгария, Великобритания, Кипър.

Можете да откриете пълната декларация за съответствие в продуктовия избор на адрес:

www.loewe.tv/int/support

WLAN - мощностен/честотен диапазон:
Максимална мощност <100 mW при 2400-2483,5 MHz и 5150-5725 MHz

Bluetooth - мощностен/честотен диапазон:
Максимална мощност <10 mW при 2.4 GHz

Издателско каре

Loewe Technology GmbH
Industriestraße 11
D-96317 Kronach
www.loewe.tv

Информацията в настоящия документ е обект на промяна без предупреждение и не представлява задължение от страна на Loewe Technology GmbH.

Всички права запазени, включително превода, техническите модификации и грешки.

Local Loewe Service partner



73494401



loewe.tv



Loewe Technology GmbH
Център за клиентско обслужване
Industriestraße 11
96317 Kronach, Германия
Тел. +49 9261 99-500
Факс +49 9261 99-515
Имейл: ccc@loewe.de
Отпечатано в Германия
Издание 1, 09.22 MJ/JK/LC

Подлежи на промени