Art

TV

Art 55

Art 48

Art 40



36427101



Guida Avanzata

LOEWE.

Informazioni legali

Loewe Technologies GmbH
Industriestraße 11
D-96317 Kronach
www.loewe.tv

Printed in Germany
Data redazione 11/16-3.0 TB
© Loewe Technologies GmbH, Kronach
ID: 2.2.13.0

L'azienda si riserva tutti i diritti, inclusi quelli di traduzione, eventuali modifiche tecniche ed errori.



Informazioni legali	2	Audio/Radio	61
BENVENUTI!	5	Riproduzione audio	62
Incluso in dotazione	5	Modalità radio (Radio DVB)	64
Informazioni sul guida avanzata	5	Modalità radio (Radio in Internet)	65
Per la vostra sicurezza.....	6	Foto.....	66
Descrizione tasti del telecomando	8	Riproduzione di foto	67
Comandi sul televisore - Comando locale.....	9	Web.....	68
Collegamenti presenti sul retro dell'apparecchio	10	MediaNet	68
Predisposizione dell'apparecchio TV	11	Browser.....	70
Installazione dell'apparecchio TV	11	Impostazioni sistema	71
Coperchi dell'apparecchio.....	11	Immagine.....	72
Fissaggio dei cavi	11	Audio	75
Collegamento dell'apparecchio TV	11	Emittenti.....	76
Preparazione del telecomando.....	12	Ricerca automatica TV+Radio	77
Accensione / spegnimento del TV	13	Ricerca manuale TV / Radio	78
Indicazioni generali sul funzionamento	14	Elenchi emittenti TV / Radio	80
Visualizzazione delle informazioni.....	17	Modifica / composizione degli elenchi personali	81
Spiegazione dei tasti	17	Aggiornamento automatico della lista emittenti	82
Spiegazione dei simboli	17	Trasferire tutte le liste di emittenti.....	82
Info menu automatiche	17	Controllo	83
Visualizzazione ora permanente	17	Lingua	84
Gestione senza telecomando	17	EPG	84
Prima messa in funzione	18	Sicurezza bambini	85
Procedura guidata Prima Installazione.....	18	Efficienza energetica	86
Apparecchio TV come monitor	29	Modalità di avvio rapido	86
Schermata Home	30	Aggiornamento software.....	87
Schermata Home - Preferiti	30	Menu di navigazione	92
Schermata Home - Fonti	30	Ora e data	92
TV.....	31	Impostazioni DVB.....	93
Impostazione del volume	31	PIP (Picture in Picture / Immagine nell'immagine).....	93
Selezione delle emittenti.....	31	DR+	94
Visualizzazione dello stato	33	Televideo standard	95
Elenco funzioni (modalità TV)	34	HbbTV	96
Elenco AV	34	Hard disk	96
Guida TV elettronica - EPG	35	Esporta file log.....	97
Televideo	38	Funzione pulsante WEB	97
HbbTV	40	Multimediale / rete	98
Immagine nell'immagine (Picture in Picture / PIP)	41	Impostazioni di rete	98
Digital Recorder	42	Impostazioni multimedia.....	101
Visione differita.....	42	Render	101
Registrazione in archivio	43	Collegamenti	102
Archivio DR	45	Collegamenti audio.....	103
DR+ Streaming	49	Antenna DVB	106
Funzione Follow-Me.....	49	Impostazioni del collegamento AV	106
Timer	50	Digital Link.....	107
Video.....	54	Modalità gioco.....	107
Riproduzione video	55	Extra	108
Altre funzioni per la riproduzione dell'archivio DR.....	58	Specifiche tecniche del televisore	109
		Ripristino impostazioni di fabbrica	109
		Modulo Conditional Access (modulo CA).....	110

Dispositivi esterni	112
Apparecchi collegati alle prese HDMI	112
Digital Link HD	113
Apparecchi collegati a AV	114
Collegamento del sistema di altoparlanti (AUDIO OUT)	116
Collegamento dell'amplificatore HiFi/AV	116
Riproduzione sonora dagli apparecchi esterni	117
Collegamento all'infrarosso (IR-Link)	117
Porta seriale RS-232C (RJ12)	117
Impostazione telecomando	118
Apprendimento del telecomando.....	119
Rimozione errore.....	121
Dati tecnici.....	123
Segnali tramite AV (PC IN) / HDMI	124
Gruppi di ingressi di segnale	124
Accessori.....	125
Kit di espansione / kit di trasformazione / cavi	125
Componenti di montaggio opzionali	126
Standard VESA	127
Ambiente.....	128
Note legali.....	128
Dichiarazione del costruttore.....	128
Varie.....	129
Codici di errore modulo CA	129
Glossario	130
Dichiarazione di conformità CE.....	134
Indice analitico	135
Servizio di assistenza	139
Elenco codici.....	140
Note:.....	142

Grazie mille,

per aver scelto Loewe e aver dimostrato fiducia nei nostri prodotti.

Con Loewe non hai scelto solo un televisore moderno e innovativo dal punto di vista tecnico, ma anche un design sempre attuale, una qualità dell'immagine perfettamente nitida e dettagliata, un audio brillante sia per i film che per la musica, oltre a un sistema di comando intuitivo con il telecomando Loewe, lo smartphone o il tablet. In breve: Loewe è sinonimo di Home Entertainment perfetto, Made in Germany.

Tante funzioni, un solo risultato: un vero Home Entertainment.



Sempre più coinvolgente.

L'interfaccia grafica Loewe Assist Media è stata appositamente studiata per permetterti di accedere in maniera semplice e immediata a tutti i tuoi contenuti multimediali. Vedi schermata principale Home.



Perfettamente connesso.

Le numerose connessioni del TV Loewe ti consentiranno di accedere a tutti i tuoi contenuti multimediali preferiti. Vedi Media+.



Hard disk DR+ integrato.

Registrare il programma TV su un disco rigido USB collegato esternamente oppure interrompere e proseguire in un secondo momento. Oppure mettere in pausa un programma e riprenderne la visione in un secondo momento. Vedi DR+ (Digital Recorder).



Customer Care.

Per ogni eventuale necessità, puoi contattare il nostro servizio di customer care o rivolgerti ad uno dei nostri centri di assistenza autorizzati. Vedi Assistenza Tecnica.

Incluso in dotazione

- TV LCD
- Cavo di rete
- Cavo dell'antenna
- Telecomando Assist con due batterie
- Fascette serracavi in velcro
- Manuale d'istruzioni
- Istruzioni di montaggio del supporto opzionale
- Table Stand Art 55 (Art 55)
- Table Stand Art 40/48 (Art 40/Art 48)
- Set di utensili per il montaggio della soluzione di installazione

Informazioni sul guida avanzata

Per consentire un impiego in sicurezza e di lunga durata dell'apparecchio, leggere prima dell'attivazione il capitolo **Sicurezza dell'utente**.

I paragrafi che iniziano con il simbolo **T** segnalano indicazioni importanti, consigli o requisiti per impostazioni riportate di seguito. I termini utilizzati nel menu, stampati sul telecomando o visualizzati sul TV, sono in **grassetto** nel testo.

Nelle descrizioni i comandi necessari sono disposti a sinistra del testo che contiene le istruzioni per la gestione.

In base agli apparecchi supplementari collegati, i menu del TV possono risultare differenti da quelli descritti nelle presenti istruzioni.

Tutti i nomi delle emittenti, i contenuti dei programmi, ma anche le illustrazioni, i titoli dei brani musicali, gli album e le immagini degli album riportati nelle presenti guida avanzata, sono a titolo esemplificativo.

Oltre al telecomando, è possibile collegare a una delle prese USB dell'apparecchio TV anche una tastiera per PC e utilizzarla per controllare l'apparecchio TV.



Questo simbolo nelle guida avanzata serve a segnalare i punti in cui è previsto, in particolare, l'utilizzo di una tastiera.

Il manuale di istruzioni così come la guida avanzata vengono aggiornati ad intervalli regolari. Si consiglia di visitare occasionalmente la sezione Supporto del sito web Loewe per eventuali aggiornamenti.

Indicazioni generali sul funzionamento del TV

La descrizione dell'interfaccia grafica e le istruzioni generali per l'uso dell'apparecchio TV sono riportate nel capitolo **Indicazioni generali sul funzionamento**.

Servizi dati interattivi

In alcuni paesi le emittenti trasmettono anche servizi dati interattivi oltre ai propri programmi. In questo caso le funzioni di alcuni tasti non sono disponibili o lo sono, ma solo in modo parziale. Maggiori dettagli sono riportati nel capitolo **TV**, sezione **HbbTV**.

Nota importante

Loewe non si assume alcun obbligo di garanzia per le dimensioni e i contenuti dei servizi ricevuti via Internet. Lo stesso vale anche per il portale Loewe MediaNet. Con i propri apparecchi, Loewe mette a disposizione soltanto la piattaforma tecnica che consente una ricettività di base di tali offerte.

Per eventuali variazioni di dimensioni e contenuto, in particolare per il futuro e dopo la stampa, Loewe non può assumersi alcuna responsabilità di garanzia. I servizi ricevuti via internet non sono inclusi nella fornitura e possono differire a seconda di prodotto e Paese.

Per la vostra sicurezza e per evitare inutili danni all'apparecchio, leggere e rispettare le seguenti norme di sicurezza.

Impiego appropriato e condizioni ambiente

Questo televisore è stato esclusivamente progettato per la ricezione e riproduzione di segnali audio e video. Questo TV è stato progettato per l'utilizzo in soli ambienti asciutti. Non può essere utilizzato in ambienti con un alto tasso di umidità (ad esempio bagno, sauna) e con un'elevata concentrazione di polveri e di fuliggine; l'utilizzo in tali ambienti può provocare un malfunzionamento all'apparecchio fino a causarne un guasto.

Dietro il vetro del pannello LCD si possono generare dei depositi di polveri e/o fuliggine, senza che siano direttamente visibili. Questi depositi sono conosciuti come "fogging" o "magic dust". Questi casi sono sporadici e si verificano in particolar modo durante i periodi invernali, in cui si utilizza il riscaldamento, in caso di nuova costruzione oppure in seguito ad una ristrutturazione. Vari fattori possono essere considerati come causa di queste situazioni.

In questi casi, la pulizia o l'eventuale sostituzione del pannello è esclusa dalla garanzia in quanto non è causato da un difetto dell'apparecchio TV ma da una causa esterna.

Se l'apparecchio viene utilizzato all'aperto, assicurarsi di proteggerlo dall'umidità (pioggia, gocce e spruzzi d'acqua o condensa). L'umidità elevata e la concentrazione di polveri causano correnti di fuga nell'apparecchio. Queste condizioni possono generare eventuali pericoli di contatto con tensioni o provocare incendi.

Se si sposta l'apparecchio da un ambiente freddo ad uno caldo, lasciarlo disattivato per un'ora circa a causa dell'eventuale formazione di condensa.

Non disporre oggetti riempiti con liquidi sull'apparecchio. L'apparecchio deve essere protetto da gocce e spruzzi d'acqua.

È sempre necessario tenere fuori dalla portata dell'apparecchio candele ed altre fiamme aperte per impedire la propagazione di incendi.

Non disporre il TV in una posizione in cui si possono verificare eventuali vibrazioni. Possono insorgere danni.

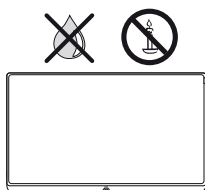

Trasporto

Trasportare l'apparecchio solo in posizione verticale. Afferrare l'apparecchio in corrispondenza dei bordi inferiori e superiori.

L'apparecchio viene fornito di fabbrica privo del componente opzionale di montaggio. Non appoggiarlo sul bordo inferiore per ridurre il rischio di danneggiarlo o sporcarlo. Se durante l'imballaggio / il disimballaggio è necessario appoggiare l'apparecchio, posare il TV con tutta la sua superficie del lato anteriore ad un supporto morbido. Come supporto utilizzare, ad esempio, una coperta o il tessuto non-tessuto del materiale d'imballaggio.

Lo schermo LCD è formato da vetro e plastica e può rompersi se trasportato in modo non corretto.

Se si provocano danni allo schermo LCD e, di conseguenza, fuoriescono i cristalli liquidi, è tassativamente necessario utilizzare i guanti in gomma per il trasporto dell'apparecchio. Se la pelle viene a contatto con questo liquido, lavare immediatamente a fondo con acqua.

Alimentazione elettrica

Eventuali tensioni sbagliate possono danneggiare l'apparecchio. È consentito collegare questo apparecchio solo a una rete di alimentazione elettrica con la tensione e la frequenza indicate sulla targhetta dell'apparecchio utilizzando il cavo di rete fornito in dotazione. La spina del TV deve essere facilmente accessibile in modo da poter scollegare l'apparecchio dalla rete in qualsiasi momento senza difficoltà. Quando si scollega la spina, non tirarla dal cavo, ma dall'alloggiamento della spina.

I cavi presenti nella spina potrebbero riportare eventuali danni e provocare un cortocircuito all'inserimento successivo.

Posare il cavo di rete in modo da impedirne eventuali danni.

Non calpestare il cavo di rete. Il cavo di rete non deve essere piegato né posato su spigoli vivi né esposto a sostanze chimiche; questo vale anche per l'intero apparecchio. Un cavo di rete con l'isolamento danneggiato può provocare scariche elettriche e rappresenta un pericolo d'incendio.

Circolazione dell'aria e temperature elevate

Le fessure di ventilazione presenti sulla parete posteriore dell'apparecchio non devono mai essere ostruite. Non disporre giornali o coperte sul TV.

Sopra e ai lati dell'apparecchio si deve mantenere una distanza di almeno 10 cm per garantire la circolazione dell'aria se si inserisce o appende l'apparecchio in un armadio o su uno scaffale.

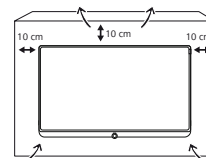

Come per tutti gli apparecchi elettronici, il TV richiede aria per consentire il raffreddamento. Se la circolazione dell'aria viene ostacolata, si possono verificare eventuali incendi.

Evitare che oggetti metallici, aghi, clip, sostanze liquide, cera o simili all'interno dell'apparecchio attraverso le fessure di ventilazione della parete posteriore. In questo caso di possono verificare eventuali cortocircuiti all'interno dell'apparecchio ed eventualmente un incendio.

Se un oggetto dovesse accidentalmente finire all'interno dell'apparecchio, scollegare immediatamente la spina dell'apparecchio e rivolgersi al servizio di assistenza tecnica clienti per un controllo.

Avvertenza riguardante lo schermo LCD

Il TV acquistato è dotato di schermo LCD e soddisfa i più elevati standard di qualità essendo stato sottoposto ad un controllo dei pixel bruciati. Nonostante la massima accuratezza applicata alla produzione dei pannelli, per motivi tecnici non è possibile escludere al 100% che alcuni pixel secondari presentino eventuali difetti. Ci scusiamo per l'inconveniente, tuttavia tali effetti, se contenuti entro i limiti specificati nella normativa in materia, non possono essere considerati come un difetto dell'apparecchio assoggettabile alle condizioni di garanzia.

Evitare la visualizzazione di immagini statiche per un periodo di tempo prolungato. Esiste la possibilità che rimangano delle riproduzioni.

Indicazioni specifiche e avvertenze per l'utilizzo di occhiali 3D in ambito domestico¹

- i** L'utilizzo degli occhiali 3D è controindicato per i bambini al di sotto dei **6 anni** di età.
- i** L'utilizzo continuativo degli occhiali 3D deve in ogni caso essere limitato a un tempo massimo orientativamente pari a quello della durata di uno spettacolo cinematografico.
- i** L'utilizzo degli occhiali 3D deve essere limitato esclusivamente alla visione di contenuti in 3D.
- i** Gli occhiali 3D devono essere utilizzati contestualmente agli strumenti correttivi della visione (ad es., occhiali da vista / lenti a contatto), qualora abitualmente utilizzati dall'utente.
- i** E' opportuno interrompere immediatamente la visione in 3D in caso di comparsa di disturbi agli occhi o di malessere generale e, nell'eventualità di persistenza degli stessi, consultare un medico.
- i** Gli occhiali 3D devono essere tenuti fuori dalla portata dei bambini qualora vi sia la presenza di piccole parti mobili ingeribili.
- i** La pulizia degli occhiali 3D deve essere fatta utilizzando il panno fornito in dotazione. Non utilizzare in nessun caso detersivi aggressivi o abrasivi. L'uso di sostanze disinfettanti può danneggiare il prodotto o comprometterne la funzionalità; è pertanto controindicato l'uso promiscuo degli occhiali 3D in caso di infezioni oculari o altre affezioni trasmissibili per contatto (a titolo meramente esemplificativo: congiuntivite, infestazioni del capo ecc...) fino alla completa scomparsa dell'infezione stessa.

¹ Funzionalità 3D disponibile solo in alcuni modelli.

Installazione

Esistono diversi accessori (opzionali) creati appositamente per i TV Loewe che permettono diverse possibilità di installazione.

Si prega di prestare attenzione quando si utilizzano accessori e componenti di altri costruttori.

In caso di utilizzo di unità di rotazione motorizzata di altri costruttori, assicurarsi che non sia possibile ruotare manualmente il TV. Non è consigliato utilizzare componenti di altri produttori che blocchino il TV in determinate posizioni.



Durante la regolazione del TV si prega di non esercitare una pressione eccessiva sul telaio dell'apparecchio. Esiste il pericolo di danneggiare il display, soprattutto se di largo formato.

Prima di procedere al montaggio dell'apparecchio, verificare che la collocazione definitiva sia adatta alle sollecitazioni dell'apparecchio, a livello di superficie (sensibilità alla pressione) e di stabilità (statica).

Questo vale in particolare per le superfici molto lucide e le superfici o gli arredi in legno massello e plastica.

Disporre il TV con il piedino da tavolo o di supporto solo su superfici piane, stabili ed orizzontali. Se installato dentro o sopra un mobile, l'apparecchio non deve mai sporgere.

Prestare attenzione alla posizione di utilizzo normale del TV. È consentito attivare il TV correttamente solo in posizione orizzontale. L'inclinazione deve essere al massimo di 10 gradi. Non attivare in nessun caso il TV tenendolo per il senso della lunghezza, steso o capovolto sospeso al soffitto.

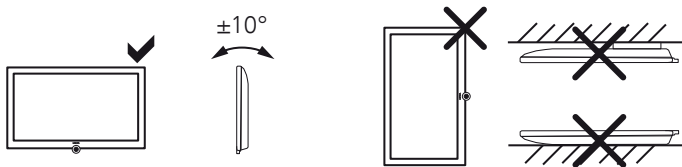

Disporre l'apparecchio in modo da non esporlo alla luce diretta del sole ed un ulteriore riscaldamento prodotto da termosifoni o termosifoni.

In caso di utilizzo dei punti di fissaggio VESA, osservare le avvertenze riportate al capitolo **Accessori**, sezione **Standard VESA**.

Controllo

Non consentire ai bambini di manipolare il TV senza la supervisione degli adulti e di giocare nelle immediate vicinanze del TV. L'apparecchio potrebbe essere urtato o spostato cadendo dal supporto, con conseguente rischio di lesioni.

Non lasciare acceso il TV senza nessun controllo.

Volume

La musica ad alto volume può causare danni all'udito. Evitare il volume troppo alto, in particolare per periodi di tempo prolungati e per l'impiego di cuffie.

Temporali

In caso di temporali, scollegare la spina e tutti i cavi dell'antenna collegati al TV. Le sovratensioni prodotte dai fulmini possono danneggiare l'apparecchio attraverso l'impianto dell'antenna e la rete di alimentazione elettrica. Anche in caso di un'assenza prolungata, è consigliabile staccare la spina e tutti i cavi dell'antenna collegati al TV.

Disattivazione automatica

Se per 4 ore non si interviene sul TV (regolazione del volume, cambio di programma, ecc.), per risparmiare energia il TV passa alla modalità stand-by in modo automatico. Un minuto prima della conclusione del periodo di 4 ore, viene visualizzato un messaggio relativo all'interruzione di questo processo.

Lo spegnimento automatico è attivo solo nella modalità di risparmio energetico **Home**.

Nella modalità Radio con lo schermo disattivato, non viene eseguito lo spegnimento automatico del TV.

Pulizia e manutenzione

Utilizzando l'interruttore di rete disattivare il TV prima di procedere alla sua pulizia.

Pulire il TV, lo schermo ed il telecomando solo con un panno umido, morbido, pulito e di colore neutro senza utilizzare detergenti aggressivi o abrasivi.

Riparazioni e accessori

Non è consentito in nessun caso rimuovere autonomamente la parete posteriore del TV. Affidare le operazioni di riparazione ed assistenza tecnica esclusivamente al personale tecnico autorizzato.

Utilizzare, per quanto possibile, esclusivamente componenti degli accessori originali, come i supporti Loewe.

Descrizione tasti del telecomando

A seconda del menu richiamato (video/audio/foto), la descrizione dei tasti può risultare differente.

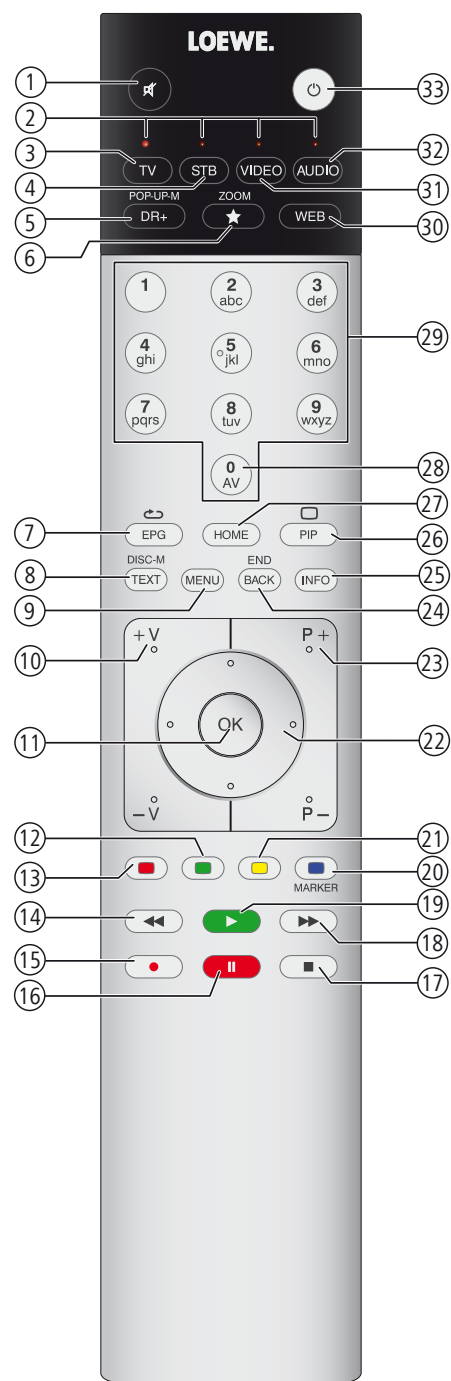

- ① Audio OFF / ON.
- ② Visualizzazione LED per l'apparecchio selezionato.
- ③ Richiama modalità TV.
- ④ Commutazione del telecomando per dispositivo decoder ^① (preimpostazione: Apple TV).
- ⑤ Premuto brevemente: accedere all'archivio DR.
Premuto a lungo: selezione dell'elenco timer.
- ⑥ Aggiungere il contenuto selezionato alla schermata Home come preferito.
- ⑦ Attivazione / disattivazione EPG (guida elettronica ai programmi TV).
- ⑧ Attivazione / disattivazione Televideo / MediaText ^③.
- ⑨ Premuto brevemente: accesso al menu della modalità selezionata.
Premuto a lungo: accesso alle impostazioni di sistema.
- ⑩ **V+ / V-** aumento / riduzione del volume.
- ⑪ Premuto brevemente: accedere all'elenco canali.
Premuto a lungo: accedere all'elenco canali esteso.
Nel menu: conferma / accesso.
- ⑫ Tasto verde: schermo on/off in modalità audio/radio.
- ⑬ Tasto rosso: avvio dei servizi interattivi, se disponibili ^③.
- ⑭ Premuto brevemente: torna indietro.
Premuto a lungo: riavvolgere.
- ⑮ Premuto brevemente: registrazione diretta (con definizione della durata di registrazione) ^④.
Premuto a lungo: registrazione istantanea (One Touch Recording) ^④.
- ⑯ Pausa / Avvio/pausa visione differita ^④.
- ⑰ Stop / Terminare spostamento temp. (tornare all'immagine live) ^④.
- ⑱ Premuto brevemente: salta avanti.
Premuto a lungo: far avanzare.
- ⑲ Riproduzione / Avvio/avanzamento della visione in differita ^④.
- ⑳ Tasto blu: accesso all'elenco funzioni delle emittenti (Selezione di lingua / audio, sottotitoli o canale / traccia video).
- ㉑ Pressione brevemente del tasto giallo: richiamare cronologia.
Pressione lunga del tasto giallo: accesso all'ultima emittente.
- ㉒ cursore di navigazione.
- ㉓ **P+ / P-** emittente successiva/precedente.
- ㉔ Premuto brevemente: passaggio / livello precedente.
Premuto a lungo: chiusura di tutte le visualizzazioni.
- ㉕ Premuto brevemente, con visualizzazione su schermo: visualizzazione delle informazioni dettagliate del programma in corso.
Premuto brevemente, senza visualizzazione su schermo: richiamare le informazioni relative al programma in corso.
Premuto a lungo: visualizzare le spiegazioni dei tasti.
- ㉖ Attivazione / disattivazione PIP (immagine nell'immagine).
- ㉗ Accesso alla schermata Home.
- ㉘ Selezionare l'elenco AV.
- ㉙ Selezione diretta dell'emittente con il tastierino numerico.
Nel menu: digitare le cifre o le lettere.
- ㉚ Richiamare MediaNet (versione standard) ^②.
- ㉛ Commutazione del telecomando per dispositivo video ^① (preimpostazione: BluTech Vision 3D).
- ㉜ Accesso alla modalità radio (versione standard) ^①.
- ㉝ Accensione dell'apparecchio (l'interruttore di rete deve essere acceso) o spegnimento in standby.
Premuto a lungo con l'apparecchio TV acceso: l'apparecchio TV e tutti gli apparecchi in standby con funzioni CEC collegati alle interfacce HDMI entrano in standby (standby di sistema).

^① È possibile modificare l'attribuzione dei tasti (vedere il capitolo **Dispositivi esterni**, sezione **Impostazione telecomando**).

^② È possibile modificare l'attribuzione dei tasti (vedere il capitolo **Impostazioni sistema**, sezione **Controllo – Funzione pulsante WEB**).

^③ A seconda delle impostazioni modalità HbbTV on/off, avvio dell'emittente HbbTV (vedere il capitolo **Impostazioni sistema**, sezione **Controllo – HbbTV**).

^④ Solo con disco rigido USB collegato.

Comandi sul televisore - Comando locale

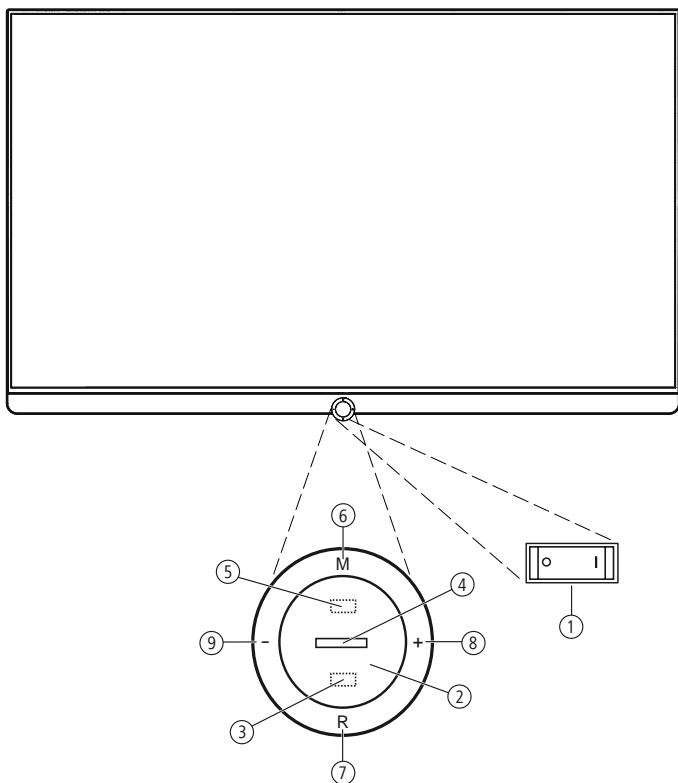

① Interruttore di rete:

L'interruttore di rete si trova sul lato inferiore del TV.
Impostare il TV **sempre** nella modalità stand-by con il telecomando prima di disattivarlo con l'interruttore di rete.





② Tasto ON / OFF:

Attivazione dalla modalità stand-by.
Disattivazione in modalità stand-by.

③ Ricevitore infrarossi:

Ricevitore infrarossi per la ricezione dei segnali del telecomando.

④ Colore della luce LED di stato:

	bianco:	TV in standby.
		Il display LED bianco viene regolato ¹ in base alla luminosità dell'ambiente e si illumina con una luminosità variabile.
		Se il TV è in modalità avvio rapido, il display LED bianco non viene regolato e si illumina alla massima luminosità.
	bianco lampeggiante:	TV avviato.
	verde:	TV in funzione.
	rosso:	Registrazione con timer attiva.
	blu:	TV in stand-by e presenza di un'attività in backgro (aggiornamento dati EPG, aggiornamento software).

⑤ Emittente infrarossi:

Necessario per la visualizzazione dei contenuti 3D² in combinazione con gli occhiali attivi **Loewe Active Glasses 3D**.

⑥ Tasto M:

TV in modalità stand-by: attivazione del TV in modalità TV.
TV attivato: accesso al Comando locale.
Nel menu Comando locale: livello superiore ▲.

⑦ Tasto R:

TV in modalità stand-by: attivazione del TV in modalità radio.
TV attivato: passaggio dalla modalità TV alla modalità radio.
Nel menu Comando locale: livello inferiore ▼.

⑧ Tasto +:

TV in modalità stand-by: attivazione del TV in modalità TV.
Aumento del volume.
Nel menu Comando locale: a destra ►.

⑨ Tasto - :

TV in modalità stand-by: attivazione del TV in modalità TV.
Riduzione del volume.
Nel menu Comando locale: a sinistra ◀.

¹ La regolazione automatica, che dipende dalla luminosità dell'ambiente (OPC), deve essere attivata (vedere il capitolo **Impostazioni sistema**, sezione **Immagine**).

² Funzionalità 3D disponibile solo in alcuni modelli.

Posizione e funzione dei collegamenti

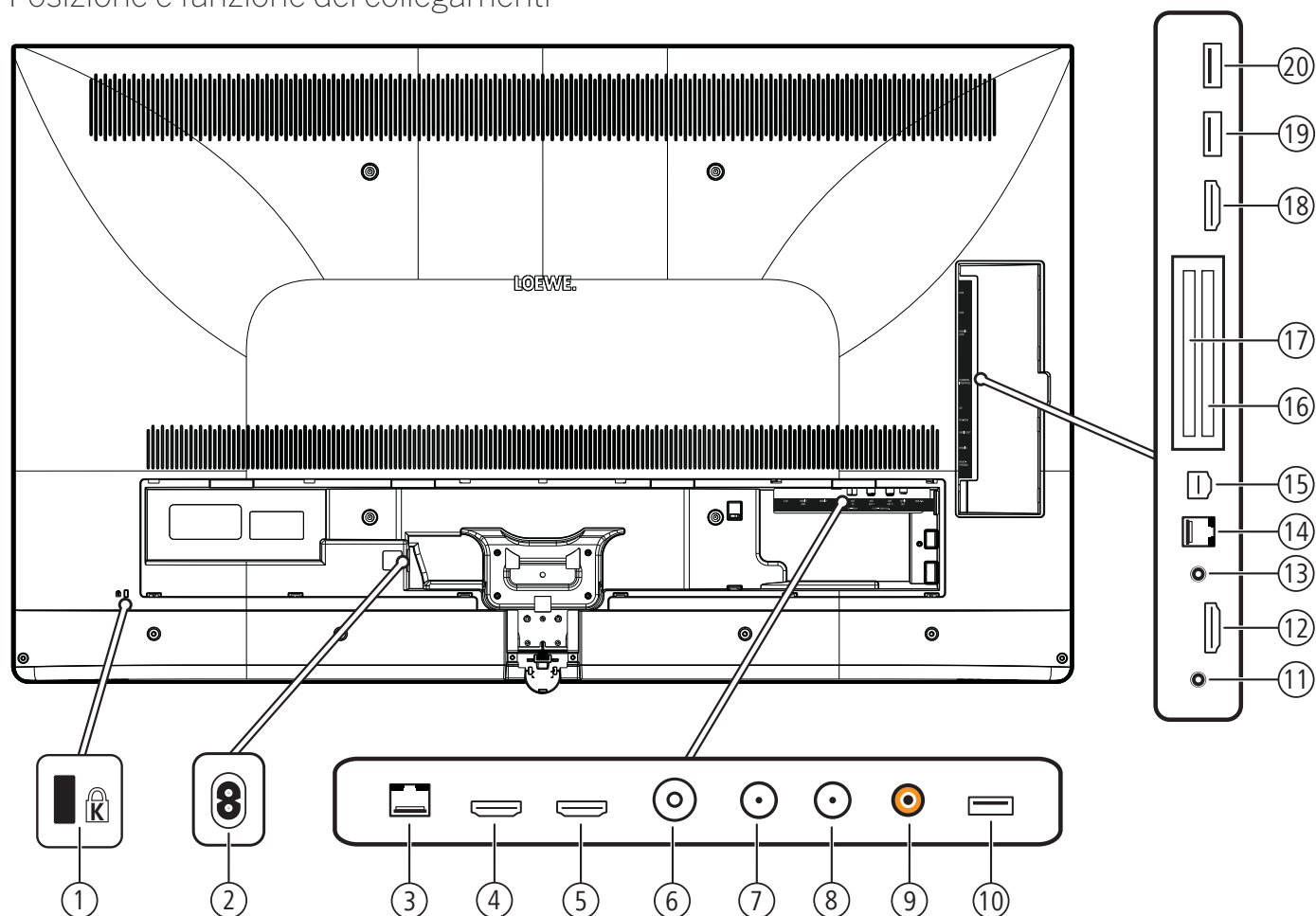

- | | |
|---|--|
| <p>① Supporto per lucchetto Kensington</p> <p>② AC IN - connessione di rete
Presa di rete – 220-240 V ~ 50 / 60 Hz</p> <p>③ LAN - connessione di rete
RJ-45 – Ethernet / Fast Ethernet</p> <p>④ HDMI 1 ARC - ingresso HDMI 1 (con Audio Return Channel)
HDMI – Digital Video IN (4K@30Hz)/Audio IN/OUT¹
HDMI – Digital Video IN (4K@60Hz; 4:2:0)/Audio IN/OUT²</p> <p>⑤ HDMI 2 - ingresso HDMI 2
HDMI – Digital Video IN (4K@30Hz)/Audio IN¹
HDMI – Digital Video IN (4K@60Hz; 4:2:0)/Audio IN²</p> <p>⑥ ANT TV - antenna/cavo analogico / DVB-T/T2 / DVB-C
Presa IEC – 75 Ohm / 5 V / 80mA</p> <p>⑦ ANT SAT 1 - antenna del satellite (sintonizzatore satellitare 1) DVB-S/S2
Presa F – 75 Ohm / 13/18 V / 500mA</p> <p>⑧ ANT SAT 2 - antenna del satellite (sintonizzatore satellitare 2) DVB-S/S2
Presa F – 75 Ohm / 13/18 V / 500mA</p> <p>⑨ SPDIF OUT - uscita audio (digitale)
Presa Cinch (arancione)</p> <p>⑩ USB 3.0 - porta USB
USB tipo A – USB 3.0 (max. 900mA)</p> <p>⑪ HEADPHONE - connessione delle cuffie
Jack da 3,5 mm – Cuffie 32–200 Ohm</p> | <p>⑫ HDMI 3 - ingresso HDMI 3
HDMI – Digital Video IN (4K@30Hz)/Audio IN¹
HDMI – Digital Video IN (4K@60Hz; 4:2:0)/Audio IN²</p> <p>⑬ AUDIO OUT - uscita audio (analogico) L/R – (Jack da 3,5 mm)</p> <p>⑭ RS-232C - porta seriale³ – (RJ12)</p> <p>⑮ AV - presa micro-AV³
Audio/Video IN con adattatore scarto: Y/C (S-VHS/Hi 8)
FBAS (VHS/8 mm)
RGB
L/R
Audio/Video IN con adattatore VGA: Segnale immagine PC/STB
Component (YPbPr)
L/R</p> <p>⑯ COMMON INTERFACE - CI-Slot 1 (Standard V1.3)</p> <p>⑰ COMMON INTERFACE - CI-Slot 2 (Standard V1.3)</p> <p>⑱ HDMI 4 UHD - ingresso HDMI 4⁴
HDMI – Digital Video IN (4K@60Hz)/Audio IN</p> <p>⑲ USB - porta USB
USB tipo A – USB 2.0 (max. 500mA)</p> <p>⑳ USB - porta USB
USB tipo A – USB 2.0 (max. 500mA)</p> |
|---|--|

¹ Sul modello Art 40 Full HD.

² Sui modelli Art 55/48/40 Ultra HD.

³ Adattatore disponibile come accessorio presso il rivenditore specializzato.

⁴ Sul modello Art 40 Full HD; questo ingresso non esiste.

Installazione dell'apparecchio TV

Opzioni di installazione / Avvertenze di installazione

Montare il supporto di installazione fornito in dotazione. Attenersi alle istruzioni del relativo manuale di montaggio.

Numerosi supporti di installazione, come staffe a parete, supporti da tavolo o da pavimento, sono disponibili presso i rivenditori autorizzati Loewe.

Nello scegliere la sede di installazione, accertarsi che lo schermo non possa venire colpito da fonti di luce chiara o dal sole diretto. In caso contrario, i riflessi così prodotti potrebbero compromettere la qualità dell'immagine.

Come valore di riferimento per la distanza di osservazione è indicato un valore pari al triplo della diagonale dello schermo. Ad esempio, con uno schermo da 40 pollici, si devono prendere in considerazione 3 m circa per il segnale SD. Nel caso di un segnale HD/UHD, la distanza di osservazione si può ridurre.

Coperchi dell'apparecchio

Rivestimenti per connessioni posteriori e laterali

Per rimuovere i rivestimenti dei cavi posteriori, è sufficiente rimuoverli dall'apparecchio.

Per applicare i rivestimenti dei cavi, disporre i perni sul bordo superiore del rivestimento in corrispondenza di rispettivi fori della parete posteriore dell'apparecchio e ribaltare il rivestimento fino a quando quest'ultimo non innesta nell'apparecchio con uno scatto.

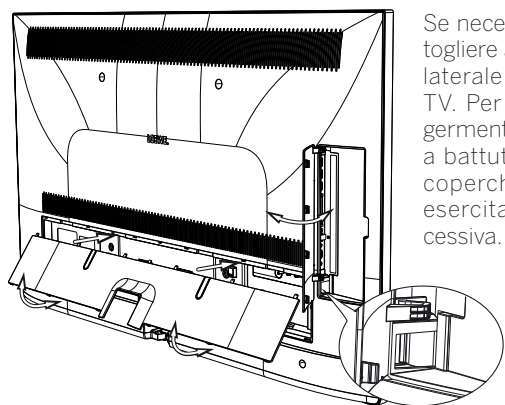

Se necessario, è possibile togliere anche il coperchio laterale dell'apparecchio TV. Per farlo, aprire leggermente il coperchio fino a battuta, quindi tirare il coperchio aperto senza esercitare una forza eccessiva.

Il coperchio si sgancia dal supporto e la zona di collegamento risulta libera. Per applicare il coperchio, limitarsi a spingerlo di nuovo nei rispettivi punti di inserimento.

La zona di collegamento laterale e posteriore collega un passaggio di cavo. Così è possibile condurre i cavi dei collegamenti laterali e posarli insieme ai cavi di collegamento posteriori.

Fissaggio dei cavi

Con le fascette serracavi in velcro incluse in dotazione si possono fissare i cavi di collegamento posteriori.

Con Art 55/48/40, questo fissaggio avviene sul Tablestand (si veda istruzioni per l'uso di tablestand).

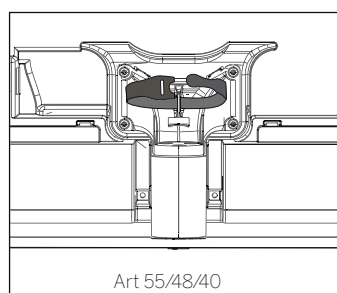

Art 55/48/40

Collegamento dell'apparecchio TV

Collegamento alla rete elettrica

Togliere il coperchio delle prese.

Collegare l'apparecchio TV a una presa da 220-240V:

Innanzitutto inserire la piccola spina (spina del dispositivo piccolo) del cavo di rete nel collegamento di rete (AC IN) del dispositivo TV e poi collegare la spina più grande (Eurospina) alla presa di rete.

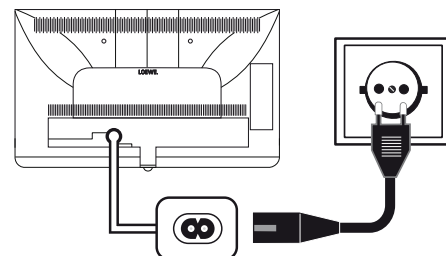

Collegamento delle antenne

Antenna via cavo (analogica) / DVB-C / DVB-T:

Inserire il cavo di connessione di antenne, impianti via cavo o antenne interne nella presa **ANT TV**.

Se si desidera sfruttare la connessione analogica via cavo / DVB-C ed un'antenna DVB-T allo stesso tempo, utilizzare un commutatore esterno per antenne (disponibile presso i negozi specializzati).

Antenna satellitare DVB-S:

In base all'impianto satellitare utilizzato, collegare rispettivamente un cavo di connessione dell'interruttore multiplo o direttamente di LNC alle prese **ANT-SAT** o **ANT-SAT2** del TV.

Collegando il TV ad un impianto comune a cavo unico, connettere le prese **ANT-SAT** o **ANT-SAT2** direttamente alla presa dell'antenna satellitare corretta.

Nel caso l'apparecchio TV venga collegato a un **impianto comune a cavo unico DiSEqC** (conforme a EN 50494), collegare la spina **ANT-SAT** direttamente alla rispettiva presa per antenna satellitare.

i Per un impianto comune ad un cavo DiSEqC è necessaria **solo una** linea antenna. L'ulteriore divisione del segnale su due percorsi di ricezione viene rilevata dal sintonizzatore satellitare dell'apparecchio TV.

Tuttavia esiste la possibilità di continuare ad utilizzare il cablaggio SAT con due cavi di antenna su un impianto comune monocavo DiSEqC. Se sono presenti due canali di trasmissione dell'impianto comune monocavo DiSEqC, per ogni cavo di antenna SAT si utilizza un canale dell'impianto.

Nel dubbio, rivolgersi al proprio rivenditore specializzato.

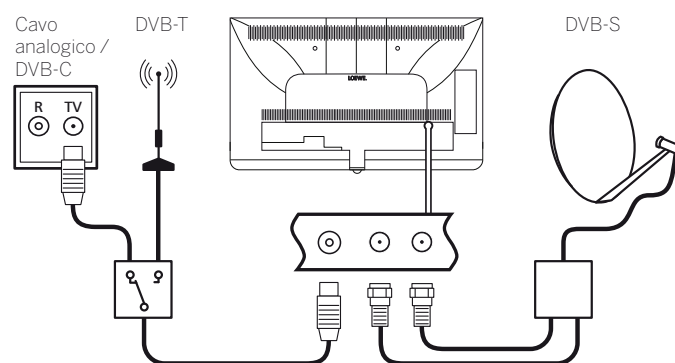

Collegamento del TV alla rete domestica

È possibile collegare il TV alla rete domestica **via cavo** (Ethernet, Powerline con appositi adattatori) o con una **connessione senza fili wireless** (WLAN). Per ulteriori informazioni sul collegamento Powerline rivolgersi al proprio rivenditore specializzato.

L'apparecchio TV Loewe supporta lo standard AV UPnP per la riproduzione dei contenuti multimediali presenti nella rete domestica.

Per la configurazione delle impostazioni di rete, seguire la procedura guidata (si veda capitolo **Impostazioni di sistema**, sezione **Multimediale / rete – Impostazioni di rete**).

i Non collegare, in nessun caso, il TV alla rete via cavo e contemporaneamente in wireless alla stessa rete locale, perchè si potrebbero verificare gravi malfunzionamenti.

Esempio di collegamento via cavo

Collegare la presa LAN dell'apparecchio TV con lo switch/router della propria rete domestica utilizzando un cavo di rete (disponibile presso i rivenditori specializzati).

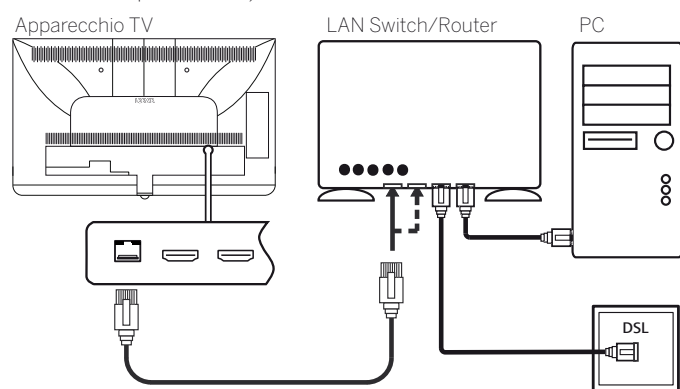

Esempio di collegamento wireless

L'apparecchio TV si può collegare alla rete domestica in modalità wireless utilizzando l'interfaccia WLAN predisposta all'interno dell'apparecchio.

i Il segnale WLAN potrebbe essere disturbato in caso di presenza di materiali come cemento armato, superfici metalliche, etc.

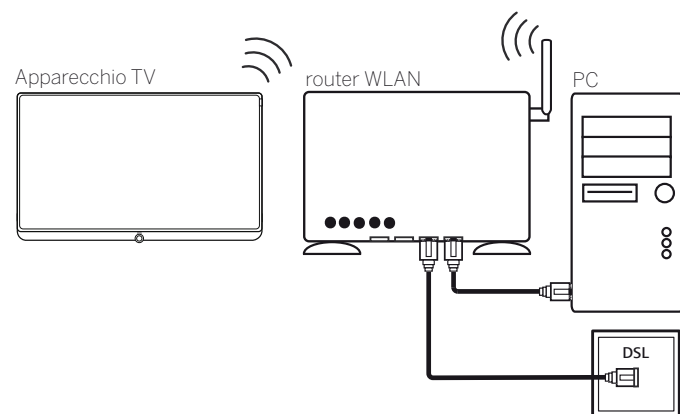

Guida per la risoluzione di eventuali problemi di configurazione

Considerate le numerose configurazioni disponibili per la realizzazione delle reti locali. Loewe non offre nessun tipo di assistenza per quanto riguarda componenti hardware e software del PC o della rete.

Per assistenza su configurazioni di rete, su impostazioni relative ai supporti di memoria, ai server multimediali, router o switch, è necessario rivolgersi al proprio tecnico specializzato.

Preparazione del telecomando

Inserimento o sostituzione delle batterie

Premere in corrispondenza della freccia indicata facendo scorrere verso il basso il coperchio del vano batterie.

Utilizzare esclusivamente microbatterie a tenuta stagna del tipo alcalino-manganese LR 03 (AAA). Non utilizzare batterie di tipo diverso e non usare insieme batterie nuove e usate.

Non esporre le batterie ad una fonte di calore eccessiva, come la luce solare diretta.

i La posizione delle batterie è indicata nel vano batterie (in direzione opposta). Nell'inserire le batterie, accertarsi di rispettare la corretta polarizzazione + e -.



Se dopo un utilizzo prolungato le batterie risultano eccessivamente scariche, sul TV viene visualizzata una richiesta di sostituzione delle batterie. Procedere allo smaltimento delle batterie esaurite nel rispetto dell'ambiente (vedere il capitolo **Ambiente / note legali**).

Una volta inserite le batterie, richiudere il coperchio facendolo scorrere dal basso.

Impostazione del telecomando per la gestione del TV



Premere il tasto **TV**.

Le modalità di gestione di altri apparecchi Loewe e di riassegnazione dei tasti degli apparecchi del telecomando sono disponibili nella capitolo **Dispositivi esterni**, sezione **Impostazione telecomando**.

Accensione / spegnimento del TV

Impostazione del TV in modalità stand-by

Premere l'interruttore di rete sul lato inferiore dell'apparecchio in Pos. **I**. La spia presente nel comando locale sul lato anteriore si illumina emettendo una luce bianca. Ora l'apparecchio si trova in modalità standby.

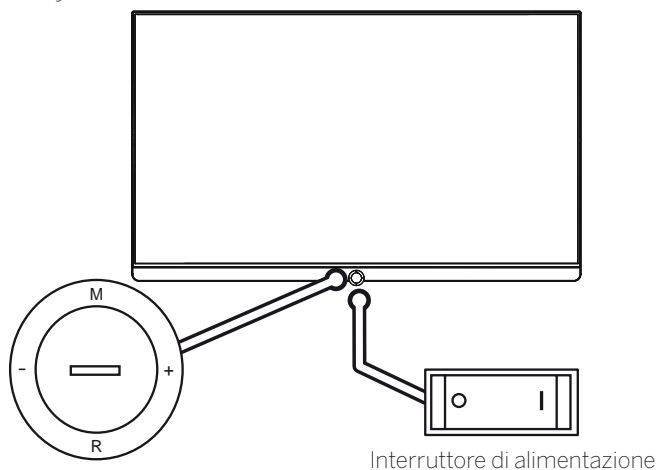

Elemento di comando

Interruttore di alimentazione

Accensione / spegnimento del TV dal comando locale

Per accendere il TV o per spegnerlo in modalità stand-by, premuto il centro del comando locale.

Premendo uno dei tasti sull'unità di comando, è possibile anche accendere l'apparecchio TV. Con i tasti **M**/**+/-** si accende la TV in modalità TV, con il tasto **R** invece in modalità radio.

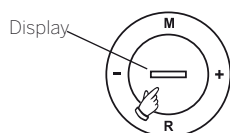

Significato del colore del LED nel tasto di attivazione / disattivazione:

	bianco:	TV in standby (disponibilità) Il display LED bianco viene regolato ¹ in base alla luminosità dell'ambiente e si illumina con una luminosità variabile. Se il TV è in modalità avvio rapido, il display LED bianco non viene regolato e si illumina alla massima luminosità.
	bianco lampeggiante:	TV avviato
	verde:	TV in funzione
	rosso:	Registrazione con timer attiva
	blu:	TV in standby e servizio in background attivo (aggiornamento dati EPG, aggiornamento software)

I Dopo aver acceso l'apparecchio TV, ulteriori comandi di controllo saranno elaborati solo dopo alcuni secondi (eccetto modalità Avvio rapido, vedere capitolo **Impostazioni di sistema**, sezione **Controllo – Modalità di avvio rapido**). Quando la spia di stato nel comando locale si illumina di verde, significa che l'accensione del TV è completa. di verde, significa che l'apparecchio TV è pronto a entrare in funzione.

Accensione del TV con il telecomando

- Premere il **tasto ON / OFF**.
Oppure:
- Premere il **tasto TV**.
Si accede all'ultima emittente visualizzata.
Oppure:
- Premere un **tasto numerico 1-9**.
Viene richiamata la posizione del programma corrispondente.

I Dopo aver acceso l'apparecchio TV, ulteriori comandi di controllo saranno elaborati solo dopo alcuni secondi (eccetto modalità Avvio rapido, vedere capitolo **Impostazioni di sistema**, sezione **Controllo – Modalità di avvio rapido**). Quando la spia di stato nel comando locale si illumina di verde, significa che l'accensione del TV è completa. di verde, significa che l'apparecchio TV è pronto a entrare in funzione.

Spegnimento con il telecomando (stand-by)

- Premere il **tasto ON / OFF**.
I Prima di disattivare l'apparecchio con l'interruttore di rete, si consiglia di impostare il TV nella modalità di stand-by.

Spegnimento del TV e dei dispositivi collegati (stand-by di sistema)

- Premere a lungo il **tasto ON / OFF**:
il TV e tutti gli apparecchi in standby con funzioni CEC collegati alle interfacce **HDMI** si disattivano (standby di sistema).

Modalità di avvio rapido

Attivando la modalità Avvio rapido, il televisore si accende più velocemente, riducendo i tempi di attesa. È possibile impostare la fascia oraria nella quale attivare la modalità Avvio rapido del TV. Tenere presente che in questa modalità il consumo energetico è maggiore.

La modalità Avvio rapido si trova in **Impostazioni sistema → Controllo → Modalità di avvio rapido**.

I Impostazione standard per la modalità Avvio rapido: **dis**.

Indicazione tecnica

La disattivazione dell'apparecchio TV con l'interruttore di rete durante il funzionamento in corso e l'interruzione involontaria dell'alimentazione elettrica (ad esempio in caso di black-out) possono provocare danni all'hard disk esterno collegato via USB, di conseguenza, la perdita delle trasmissioni registrate.

Prima di disattivare l'apparecchio con l'interruttore di rete, si consiglia di impostare il TV nella modalità di stand-by.

Se si verificano eventuali problemi imprevisti del funzionamento dell'hard disk esterno, si consiglia di eseguirne la formattazione. Per formattare l'hard disk esterno, è necessario selezionare **Impostazioni sistema → Controllo → altri... → Hard disk**.

Loewe non risponde per la perdita di dati presenti su hard disk esterni collegati al TV. Per evitare la perdita di dati, si consiglia di trasferire le registrazioni importanti su un altro supporto di memoria esterno.

¹ La regolazione automatica, che dipende dalla luminosità dell'ambiente (OPC), deve essere attivata (vedere il capitolo **Impostazioni sistema**, sezione **Immagine**).

Indicazioni generali sul funzionamento

In questo capitolo vengono fornite spiegazioni generali sui tasti più importanti per la navigazione. I numeri presenti all'interno del testo si riferiscono all'immagine del telecomando nel capitolo **Telecomando**.

I **tasti freccia** (22) consentono di navigare nel menu del televisore in maniera rapida e semplice. Si trovano al centro del telecomando disposti intorno al tasto **OK** (11).

I tasti freccia vengono rappresentati come segue:



Il tasto **OK** (11) serve per confermare una selezione, accedere alla voce del menu evidenziata e aprire la lista delle emittenti.

Il tasto ok viene rappresentato come segue:



Con i **tasti numerici** del telecomando (29) si possono digitare direttamente le posizioni dei programmi e le pagine televideo. Con il pulsante **0** si accede all'elenco AV.

I tasti numerici vengono rappresentati come segue:

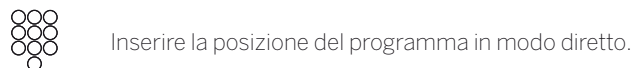

I tasti numerici possono essere utilizzati anche per inserire dei testi (vedere il capitolo **Indicazioni generali sul funzionamento**, sezione **Digitazione dei caratteri con il telecomando**).

La schermata **Home** rappresenta la pagina principale del TV, dove vengono raccolte tutte le funzioni del TV. Si accede alla schermata **Home** con il tasto **HOME** (27).



Con una pressione breve del tasto **BACK** (24) ci si riporta indietro di un passaggio nella procedura guidata. Tenendo premuto il tasto **BACK** più a lungo, si chiudono tutte le schermate aperte.

Di seguito viene riportato un esempio dell'uso del tasto **BACK**:



Premendo a lungo il tasto **INFO** (25) viene visualizzata una presentazione dei tasti funzione principali della modalità attuale (ad es. modalità TV-Modus, Teletext, PIP ecc.).

Se il funzionamento di un tasto non è momentaneamente disponibile, viene visualizzata l'icona (26) in alto a destra.

Struttura della schermata menu

La struttura delle diverse schermate del menu è sempre simile, ed è composta da 3 diverse barre di navigazione/attività.

Struttura della schermata: procedura guidata

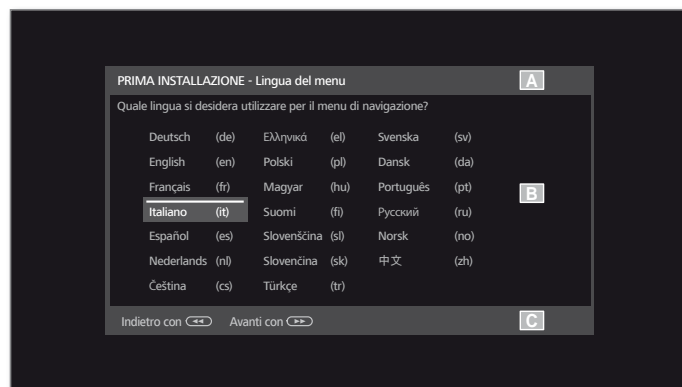

(A) Barra del titolo con il nome della procedura guidata e del menu corrente.

(B) Voci della selezione, il cui numero può risultare diverso a seconda del passaggio.

(C) Barra inferiore con i tasti disponibili. In caso di necessità vengono visualizzate le indicazioni e le informazioni.

Struttura della schermata: riproduzione multimediale (esempio: riproduzione di brani musicali)

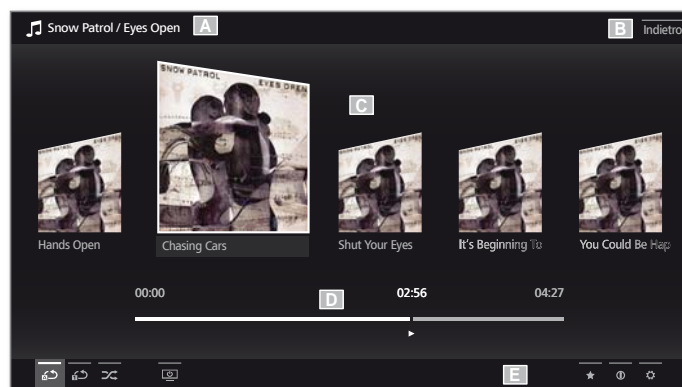

(A) Barra del titolo con album / cartella selezionato/a.

(B) Voce del menu **Indietro** per uscire dal menu o per tornare alla voce del menu precedente.

(C) Selezione dell'album o selezione del titolo.

(D) Barra della durata.

(E) Barra inferiore con le diverse icone per la gestione della riproduzione.

Struttura della schermata: impostazioni (esempio: immagini)

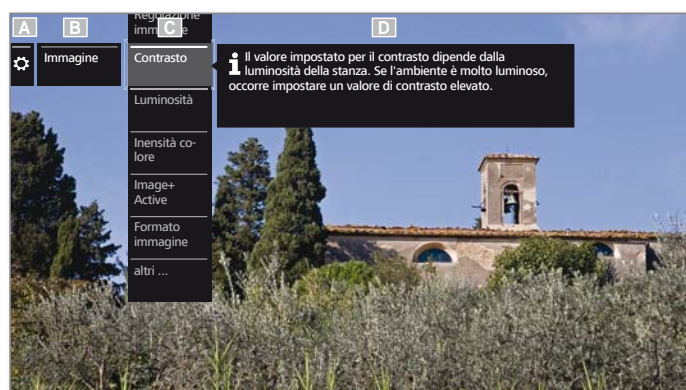

- (A) Funzione selezionata nella schermata Home (in questo caso impostazioni di sistema).
- (B) Menu principale **Impostazioni sistema** con la voce del menu **Immagine**.
- (C) Voci del menu **Immagine** con selezione della voce **Contrasto**.
- (D) Informazioni/spiegazioni disponibili sulla voce selezionata **Immagine > Contrasto**.

Navigazione: selezione degli elementi (esempio: Menu di navigazione)

Utilizzando i tasti freccia del cursore del telecomando, è possibile spostarsi all'interno del menu e selezionare le voci/gli elementi a schermo.

In questo modo è possibile visualizzare sempre l'esatta posizione in cui ci si trova. Quando sullo schermo appare una linea vicino ad una icona o ad un testo, vuol dire che quella voce può essere selezionata.

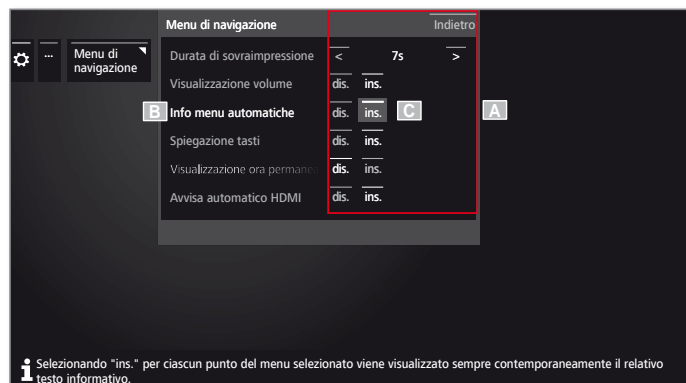

- (A) Elementi / voci del menu selezionabili.
- (B) I caratteri presenti nella riga selezionata sono bianchi.
- (C) Gestire la selezione con i tasti freccia ◀ ▶ ▲ ▼ per la voce di menu che è necessario impostare.
La posizione del segno è riconoscibile dall'angolo grigio.

La voce di menu selezionata viene acquisita in automatico. Il colore dei caratteri della voce precedentemente attiva diventa grigio, mentre quello dei caratteri della voce scelta in seguito diventa bianco.

i Talvolta è necessario confermare la voce selezionata con il tasto **OK**.

Navigazione: procedure guidate

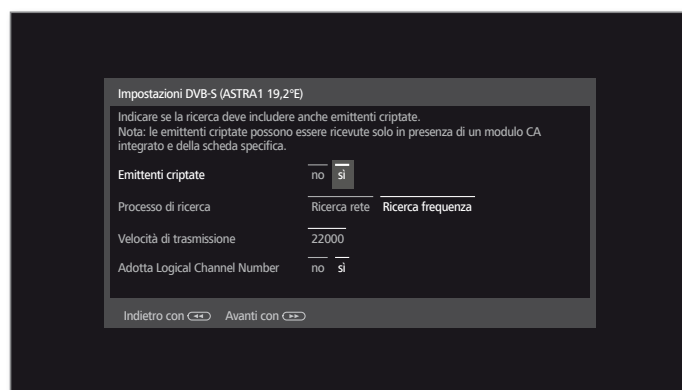

Se le voci del menu risultano preimpostate in modo corretto (evidenziate in bianco):



Accedere al passaggio successivo.



In caso contrario:

◀ ▶ ▲ ▼ Evidenziare la voce del menu che si desidera cambiare. La modifica viene acquisita in modo automatico. Il colore dei caratteri della voce precedentemente attiva diventa grigio. In caso contrario, la selezione è da

OK Confermare.



Accedere al passaggio successivo.

Navigazione: selezione degli elementi in elenchi in base alla lettera iniziale

È possibile scorrere gli elenchi, ad es. elenchi di radio via internet, con l'aiuto dei tasti numerici del telecomando.

In caso di ordine **alfabetico** dell'elenco, passare alla lettera inserita. Così, ad es., premere tre volte il tasto **7** per il primo elemento dell'elenco con la lettera **R**.

In caso di ordine **numerico**, la posizione dell'emittente può essere selezionata direttamente con i tasti numerici.

Digitazione dei caratteri con la tastiera a schermo

In alcune funzioni è necessario inserire del testo, ad esempio per scrivere un indirizzo di un sito web nel browser oppure per rinominare un archivio DR+. Per inserire il testo viene visualizzata una tastiera a schermo.



◀ ▶ ▲ ▼ Selezionare i caratteri / i pulsanti.
OK Acquisire i caratteri.

Premendo a lungo **OK** (2 sec.) le lettere contrassegnate da un triangolo riveleranno le altre lettere disponibili.

Per la selezione dei caratteri speciali, selezionare il campo **.-/**.

Per concludere la digitazione.

◀ ▶ ▲ ▼ Selezionare **Acquisire**.
OK Confermare.

Digitazione dei caratteri con il telecomando

In alternativa alla tastiera a schermo, è possibile inserire i caratteri desiderati anche utilizzando il telecomando (come con il tastierino numerico dei telefoni cellulari).



◀ ▶ ▲ ▼ Selezionare il campo di inserimento testo.
 Sotto alla prima lettera del nome è visualizzato un trattino per indicare la posizione d'inserimento corrente.

- ▶ Spostamento di una posizione a destra della posizione d'inserimento (anche per gli spazi vuoti)
- ◀ Spostamento di una posizione a sinistra della posizione d'inserimento.



Inserire le lettere in sequenza. Utilizzando il telecomando come una tastiera del cellulare premere i **tasti numerici** (da 0 a 9) ripetutamente fino a visualizzare il carattere desiderato. Le lettere disponibili sono riportate sui pulsanti numerici.

L'esatta disposizione dei pulsanti è riportata nella tabella dei caratteri nella colonna a destra.

Per concludere la digitazione:



◀ ▶ ▲ ▼ Selezionare **Acquisire**.
OK Confermare.

Tabella dei caratteri per l'inserimento testi con il telecomando

Tasto	Carattere (maiuscolo - minuscolo)
1	[spazio] 1
2	A B C 2 Ä Æ Å Æ Å Á Á Ć Ć Ć - a b c 2 ä æ å å å à á ć ć
3	D E F 3 É Ê Ë Ë Ë Ë Ë - d e f 3 é ê ë ë ë é
4	G H I 4 Ĩ Ĵ Ĵ Ĵ Ĵ Ĵ - g h i 4 ĩ ĵ ĵ ĵ ĵ ĵ
5	J K L 5 - j k l 5
6	M N O 6 Ö Ö E Ö Ö Ö Ö Ö Ø - m n o 6 ö ö e ö ö ö ö ö ø
7	P Q R S 7 ß - p q r s 7 ß
8	T U V 8 Ü Ü Û Û Û Û Û - t u v 8 ü ü û û û ú
9	W X Y Z 9 - w x y z 9
0	. 0 - / _ : + , ; ? ! = & # % ~ @ \$ * ' () " \$ \ { } [] < > ' ` ^

Spiegazione dei tasti

È possibile visualizzare una spiegazione rapida dei principali tasti di comando.

La disponibilità della spiegazione dei tasti dipende dalle condizioni di utilizzo attive.

INFO premuto a lungo: visualizzare le spiegazioni dei tasti.



INFO **BACK** **INFO** o **BACK**: visualizzare le spiegazioni dei tasti.

Spiegazione dei simboli

Nelle schermate in cui sono presenti dei simboli nella barra in basso, selezionando un simbolo verrà automaticamente visualizzata una breve descrizione della funzione.

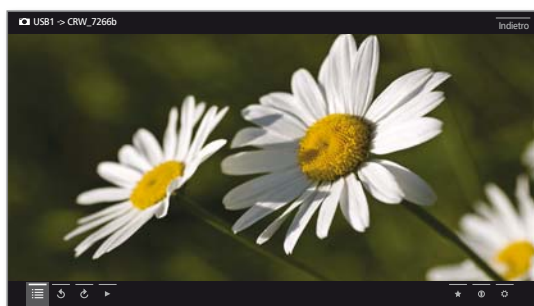

Info menu automatiche

Le Info menu automatiche forniscono un testo informativo relativo al contenuto della voce di menu selezionata.

i Viene mostrata una visualizzazione del menu.

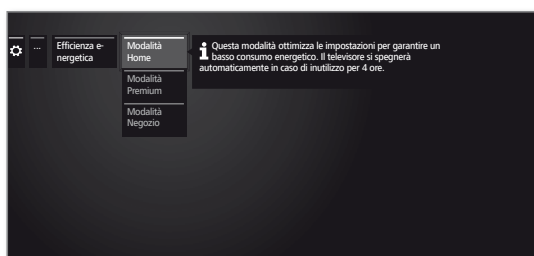

INFO La visualizzazione delle informazioni viene mostrata di default in modo automatico per ogni voce del menu. È possibile nascondere le informazioni temporaneamente premendo il **tasto INFO**.

Visualizzazione ora permanente

È possibile visualizzare l'orario in modo permanente.

La visualizzazione dell'orario in modo permanente può essere attivata o disattivata dalla schermata **Home** selezionandola alla voce **Impostazioni sistema** → **Controllo** → **altri ...** → **Menu di navigazione**.

Gestione senza telecomando

Modifica del volume



+ / - Aumentare / ridurre il volume.

Accensione / spegnimento radio o impostazioni radio



R Accendere la radio o selezionare TV o radio.

Accesso alla gestione dall'apparecchio



M Accedere al menu Comando locale.



R Scorrere verso il basso.

M Scorrere verso l'alto.

- Scorrere verso sinistra.

+ Scorrere verso destra, acquisire le impostazioni, confermare.

Chiusura di tutte le maschere



Premere **M** a lungo.

Spiegazioni delle impostazioni

Modalità Impostazione sulla modalità TV o radio.

Selezione emittenti Accedere alla selezione emittenti.

Selezione AV Selezionare l'interfaccia AV.

3D Accedere alle impostazioni 3D¹.

Contrasto Impostare il contrasto.
 La potenza assorbita dal TV dipende direttamente dal valore impostato in questa sezione.

Formato immagine Impostare il formato immagine.

Service **i** Il menu Service può essere utilizzato solo ed esclusivamente per motivi di assistenza tecnica dai rivenditori o centri di assistenza tecnica autorizzati.

Procedura guidata Prima Installazione

Prima installazione

La procedura guidata di prima installazione viene avviata in modo automatico dopo la prima accensione del TV. È possibile eseguire di nuovo la procedura di prima installazione anche in un secondo momento. (vedere capitolo **Impostazioni di sistema**, sezione **Extra – Ripetere la prima installazione**).

I Per eseguire nuovamente la prima installazione, è necessario inserire il codice di sicurezza bambini (vedere capitolo **Impostazioni di sistema**, sezione **Controllo – Sicurezza bambini**).

I Per le informazioni sulla navigazione all'interno della procedura guidata, vedere capitolo **Informazioni generali relative all'utilizzo**.

Avvio della procedura guidata per la prima installazione

A seconda delle impostazioni selezionate di seguito, verrà modificata la procedura di installazione.

Lingua del menu

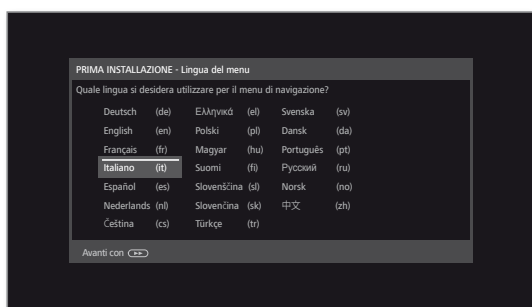

▲ ▼ ◀ ▶ Selezionare **Lingua del menu**.

La selezione della lingua rappresenta il primo passaggio della procedura guidata. Seguire le indicazioni sull'apparecchio TV.



▶▶ Avanti al passaggio successivo.

Viene visualizzato l'accordo di licenza.



▲ ▼ Scorrere l'accordo di licenza.
OK Conferma dell'accordo di licenza e proseguimento al passo successivo.

Efficienza energetica

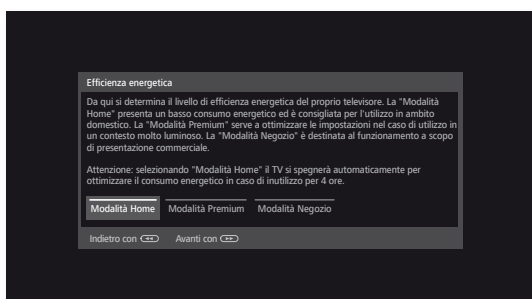

◀ ▶ Selezionare **Efficienza energetica**.

Scegliere l'impostazione di efficienza energetica del TV. A seconda della preimpostazione, si adatta il valore del contrasto e, di conseguenza la luminosità della retroilluminazione, e si attiva o disattiva il dimmer automatico.

Lo spegnimento automatico è attivo solo nella modalità di risparmio energetico **Modalità Home**.

Efficienza energetica (continua)

Modalità Home:

Selezionando la modalità Home, il consumo energetico è ottimizzato per l'utilizzo domestico. Viene quindi attivata la regolazione automatica del contrasto in base all'illuminazione ambiente.

Modalità Premium:

Selezionare questa modalità in presenza di un ambiente molto luminoso. Il livello di consumo energetico sarà maggiore.

Modalità Negozio:

Questa impostazione viene utilizzata in caso di installazione in un negozio. La regolazione automatica del contrasto viene disattivata.

I È possibile modificare in un secondo momento le preimpostazioni nelle **Impostazioni sistema in Controllo → Efficienza energetica**.



▶▶ Avanti al passaggio successivo.

Luogo di installaz.

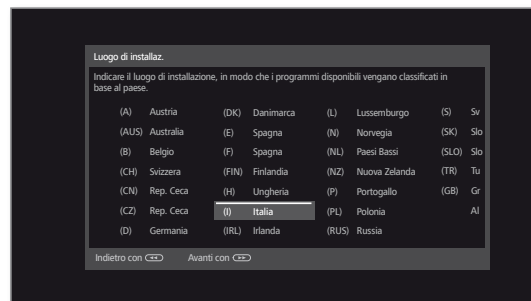

▲ ▼ ◀ ▶ Selezionare **Luogo di installaz.** (vengono acquisite le preimpostazioni specifiche del paese d'appartenenza).

Per quanto riguarda la collocazione specifica dell'apparecchio, come ad esempio l'Australia, è necessario selezionare anche in quale stato federale / regione si utilizza l'apparecchio.



▶▶ Avanti al passaggio successivo.

Modalità

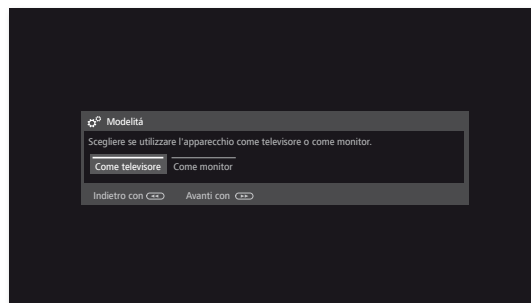

◀ ▶ Selezionare **Modalità**.

Utilizzare l'apparecchio TV **come apparecchio TV**: Continua con la **Collegare linea/e antenna** (v. pagina successiva).

Utilizzare l'apparecchio TV **solo come monitor**: Vedere capitolo **Prima messa in funzione**, sezione **Apparecchio TV come monitor**.

Collegare
linea/e
antenna

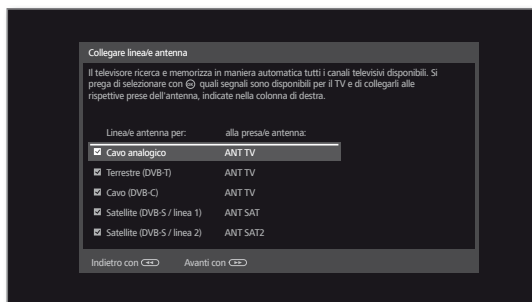

- ▲ ▼ Selezionare il cavo dell'antenna.
- OK** Collegare / rimuovere il cavo dell'antenna. Selezionare i cavi di antenna che sono collegati al proprio apparecchio TV. Prima di ogni antenna selezionata viene visualizzata l'icona .

- Cavo analogico:** emittenti analogiche via cavo
- Terrestre (DVB-T):** emittenti digitali via antenna
- Cavo (DVB-C):** emittenti digitali via cavo
- Satellite (DVB-S / linea 1):** emittenti digitali via satellite
- Satellite (DVB-S / linea 2):** emittenti digitali via satellite



- ▶▶ Avanti al passaggio successivo.

L'ulteriore procedura dell'assistente di prima messa in funzione dipende dalle antenne scelte (cavo analogico, DVB-T, DVB-C, DVB-S) nel passaggio **Collegare linea/e antenna**.

Le varie antenne/tipi di ricezione sono descritti nelle seguenti sezioni della prima messa in funzione.

Possibilità di impostazione per la ricezione con cavo analogico

Se nel passaggio **Collegare linea/e antenna** della prima messa in funzione non si seleziona **Cavo analogico**, proseguire fino al passaggio successivo **Possibilità di impostazione per la ricezione DVB-T**.

Standard TV/
colori

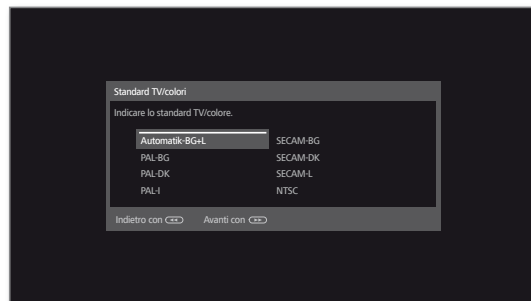

- i** La selezione del sistema colore è necessaria solo se per la località di installazione dell'apparecchio è stato selezionato **Altri paesi**. In caso contrario, con la selezione della collocazione degli apparecchi si effettua la preimpostazione delle configurazioni specifiche del paese d'appartenenza. Quindi si salta questo passaggio



- ▲ ▼ ◀ ▶ Selezionare il sistema colore adatto.
- ▶▶ Avanti al passaggio successivo.

Possibilità di regolazione della ricezione DVB-T:

Se nel passaggio **Collegare linea/e antenna** della prima messa in funzione non si seleziona **Terrestre (DVB-T)**, proseguire fino al passaggio successivo **Possibilità di impostazione per la ricezione DVB-C**.

Selezione della rete



Se con DVB-T sono disponibili diverse reti di ricezione, è possibile selezionare da quale rete ricevere le emittenti.



▲ ▼ Selezionare la rete.
OK Confermare la selezione.



▶▶ Avanti al passaggio successivo.

Impostazioni

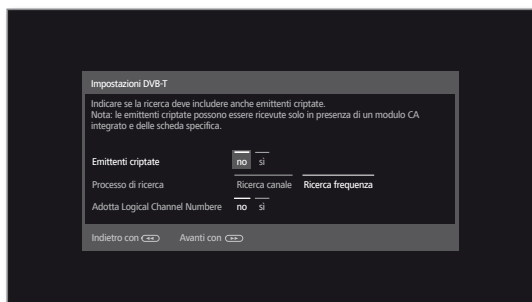

▲ ▼ ◀ ▶ Selezionare ed adattare le impostazioni per la ricezione DVB-T.

Emittenti criptate

Si può specificare, se durante la procedura di ricerca/aggiornamento si desidera cercare anche emittenti criptate. Se si seleziona **Sì**, tutte le emittenti criptate individuate vengono salvate in memoria. Per ricevere le emittenti criptate è necessario un modulo CA adeguato ed una Smart Card supplementare. La gestione del modulo CA è descritta al capitolo **Impostazioni sistema**, sezione **Extra – Modulo Conditional Access**.

Processo di ricerca

Se si desidera effettuare la ricerca indipendentemente dalla suddivisione dei canali, selezionare **Ricerca frequenza** per il processo di ricerca.

Adotta Logical Channel Number

In diversi paesi, le emittenti digitali (DVB-T) vengono trasmesse con un codice programma predefinito per ogni emittente, anche noto come Logical Channel Number (LCN).
Se in questa sezione si specifica **Sì**, vengono acquisite le posizioni preimpostate per la memorizzazione delle emittenti e le emittenti della sorgente del segnale vengono ordinate in base a LCN. Non è più possibile scorrere le emittenti nella panoramica emittenti.



▶▶ Avanti al passaggio successivo.

Tensione di alimentazione

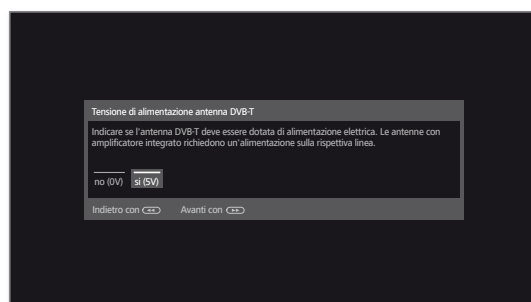

◀ ▶ Selezionare la tensione di alimentazione **No / Sì**.
Se si utilizza un'antenna DVB-T, che richiede una tensione di alimentazione (antenna attiva) non ancora erogata da un alimentatore di rete, selezionare **Sì (5V)** per l'alimentazione elettrica dell'antenna.

Informazioni sull'orientamento dell'antenna DVB-T sono riportate al capitolo **Impostazioni sistema**, sezione **Collegamenti – Antenna DVB**.



▶▶ Avanti al passaggio successivo.

Possibilità di regolazione della ricezione DVB-C:

Se nel passaggio **Collegare linea/e antenna** della prima messa in funzione non si seleziona **Cavo (DVB-C)**, proseguire fino al passaggio successivo **Possibilità di impostazione per la ricezione DVB-S**.

Selezione della rete

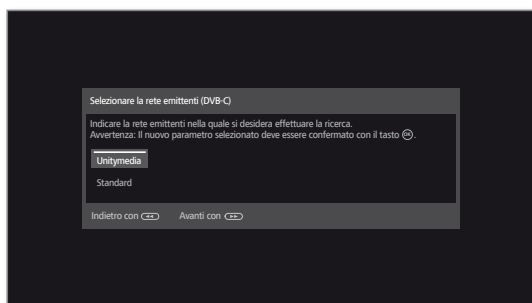

Se con DVB-C sono disponibili diverse reti di ricezione, è possibile selezionare da quale rete ricevere le emittenti. Le impostazioni DVB-C necessarie dipendono dalla scelta del luogo di installazione dell'apparecchio o della rete e non possono essere modificate. L'estensione delle seguenti impostazioni dipende dalla rete selezionata.



▲ ▼ Selezionare la rete.
OK Confermare la selezione.



▶▶ Avanti al passaggio successivo.

Impostazioni

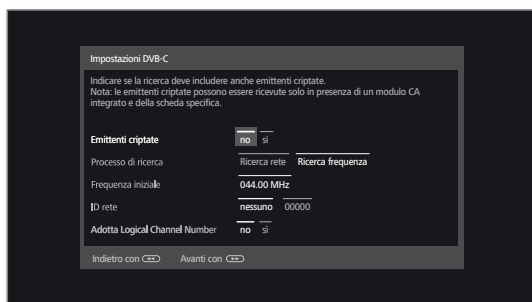

▲ ▼ ◀ ▶ Selezionare e adattare le impostazioni della ricezione DVB-C.

Emittenti criptate

Si può specificare, se durante la procedura di ricerca/aggiornamento si desidera cercare anche emittenti criptate. Se si seleziona **Si**, tutte le emittenti criptate individuate vengono salvate in memoria. Per ricevere le emittenti criptate è necessario un modulo CA adeguato ed una Smart Card supplementare. La gestione del modulo CA è descritta al capitolo **Impostazioni sistema**, sezione **Extra – Modulo Conditional Access**.

Processo di ricerca

Se si seleziona **Ricerca frequenza** in questa sezione, si esegue la ricerca di tutte le emittenti che è possibile ricevere. Per la **Ricerca rete** vengono ricercate o tutte le reti o solo quelle emittenti per la rete specificata in **ID rete** che diffondano queste reti.

Frequenza iniziale

Le emittenti DVB saranno ricercate soltanto nella banda di frequenza superiore alla frequenza iniziale.

ID rete Se in questa sezione si seleziona **nessuno**, viene avviata la ricerca automatica dei segnali DVB di tutte le emittenti correnti (opzione consigliata per la maggior parte delle reti via cavo). Se si specifica altrimenti un determinato ID rete (opzione necessaria nelle reti via cavo di alcuni paesi), si effettua la ricerca automatica solo dei segnali DVB della rete delle emittenti interessata. Le informazioni vengono fornite dal gestore del servizio via cavo.

Adotta Logical Channel Number In diversi paesi, le emittenti digitali (DVB-C) vengono trasmesse con un codice programma predefinito per ogni emittente, anche noto come Logical Channel Number (LCN).

Se in questa sezione si specifica **si**, vengono acquisite le posizioni preimpostate per la memorizzazione delle emittenti e le emittenti della sorgente del segnale vengono ordinate in base a LCN. Non è più possibile scorrere le emittenti nella panoramica emittenti.



▶▶ Avanti al passaggio successivo.

Possibilità di regolazione della ricezione DVB-S:

Se nel passaggio **Collegare linea/e antenna** della prima messa in funzione non si seleziona **Satellite (DVB-S / linea x)**, proseguire fino al passaggio successivo **Possibilità di impostazione di tutti i tipi di ricezione**.

Selezione della rete

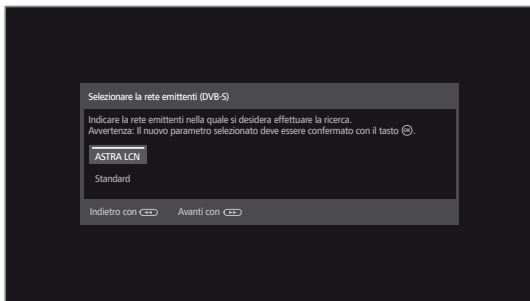

▲ ▼ Selezionare la rete.
 Se con DVB-S sono disponibili diverse reti di ricezione, è possibile selezionare da quale rete ricevere le emittenti.



▶▶ Avanti al passaggio successivo.

Selezionare l'impianto satellitare

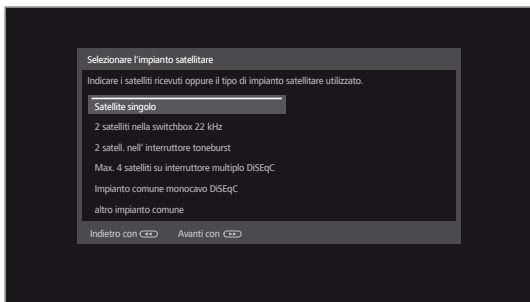

▲ ▼ Selezionare l'impianto satellitare.
 Indicare la modalità di ricezione (satellite singolo o tipo di impianto satellitare) e il tipo di satellite ricevuto. Nel dubbio, rivolgersi al proprio rivenditore specializzato.

Le impostazioni DVB-S correnti derivano dalla selezione della collocazione apparecchi o dalla rete e nella maggior parte dei casi non è necessario modificarle.

Satellite singolo	Ricezione di un satellite unico tramite un LNC (LNB) collegato. Per le impostazioni.
2 satelliti nella switchbox 22 kHz	Ricezione da due satelliti diversi con due LNC (LNB), collegati all'apparecchio TV tramite una Switchbox da 22 kHz. Per le impostazioni.
2 satell. nell' interruttore toneburst	Ricezione da due satelliti diversi con due LNC(LNB), collegati all'apparecchio TV tramite un commutatore Toneburst. Per le impostazioni.
Max. 4 satelliti su interruttore multiplo DiSEqC	L'apparecchio TV controlla un interruttore multiplo DiSEqC al quale si possono collegare fino a quattro LNC (LNB) per satelliti diversi. Per le impostazioni.

Impianto comune monocavo DiSEqC
 Se l'apparecchio TV è collegato a un impianto a cavo unico DiSEqC (a norma EN 50494) selezionare questo tipo di impostazione. A un cavo satellitare si possono collegare diversi ricevitori satellitari. Per le impostazioni.

altro impianto comune
 Selezionare l'impostazione se il TV risulta collegato a un impianto a cavo unico (senza DiSEqC). A un cavo satellitare si possono collegare diversi ricevitori satellitari. Al contrario di quanto accade negli impianti comuni a cavo unico "normali" sono previste alcune limitazioni nell'ambito delle frequenze di ricezione specifiche. Per le impostazioni.



▶▶ Avanti al passaggio successivo.

L'ulteriore procedura dell'assistente di prima messa in funzione dipende dall'impianto satellitare scelto nel passaggio **Selezionare l'impianto satellitare**.

I vari impianti satellitari sono descritti nelle seguenti sezioni della prima messa in funzione.

Possibilità di regolazione per l'impianto satellitare (satellite singolo):

Selezionare satelliti

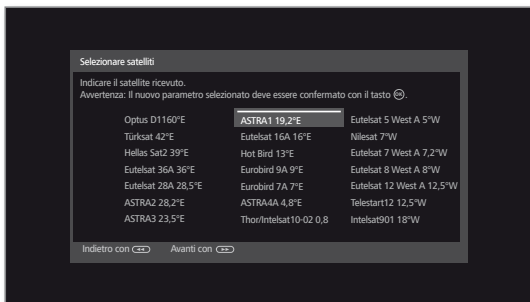

▲ ▼ Selezionare la rete.
OK Confermare la selezione.



▶▶ Avanti al passaggio successivo.

Banda doppia/
 singola

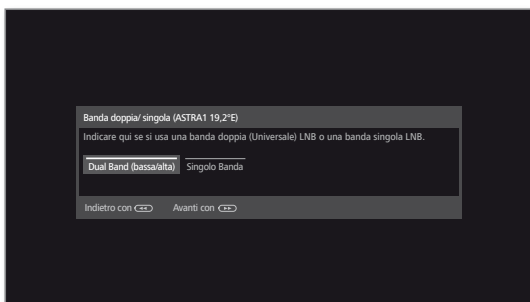

◀ ▶ Selezionare **Banda doppia (bassa/alta)** o **Singolo Banda**.
 In questa sezione specificare se utilizzare un LNB Dual Band (universale) o un LNB singolo.



▶▶ Avanti al passaggio successivo.

Frequenze LNC

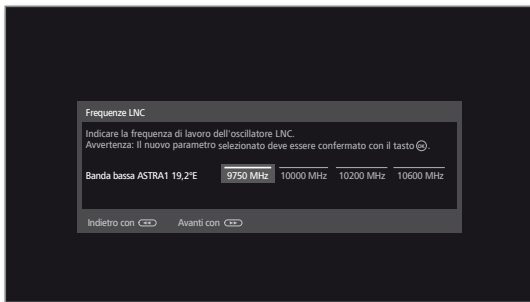

▲ ▼ ◀ ▶ Impostare le frequenze LNC.
OK Acquisire le impostazioni.

i Se al passaggio **Dual/Single Band** è stata utilizzata l'impostazione **Single Band**, verrà richiamata solo l'impostazione della frequenza LNC.

Normalmente, non è necessario modificare il valore Low Band, a condizione che il LNC (LNB) dell'impianto satellitare utilizzi una frequenza dell'oscillatore differente (importante per l'indicazione delle frequenze).



▶▶ Avanti al passaggio successivo.

Continua alla sezione **possibilità di installazione per la ricezione DVB-S (continua)**.

Possibilità di regolazione per l'impianto satellitare (2 satelliti nella switchbox 22 kHz / 2 satelliti nell'interruttore toneburst):

Selezionare satelliti

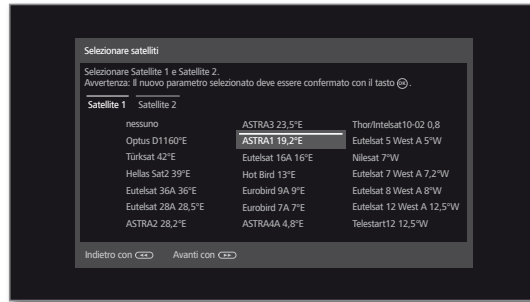

▲ ▼ ◀ ▶ Evidenziare **Satellite 1 / Satellite 2**.
 ▲ ▼ ◀ ▶ Selezionare il satellite.
OK Acquisire le impostazioni.



▶▶ Avanti al passaggio successivo.

Frequenze LNC
 (switchbox a 22 kHz)

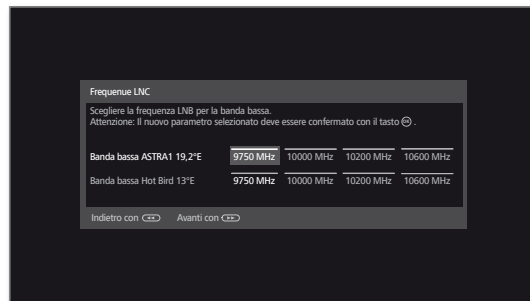

Frequenze LNC
 (interruttore Toneburst)

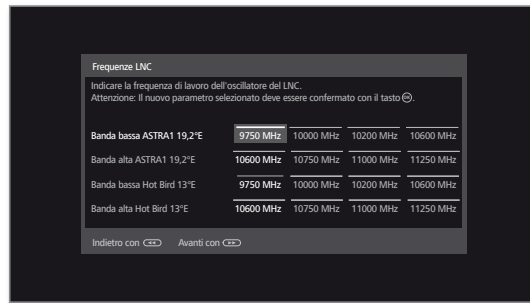

▲ ▼ ◀ ▶ Impostare le frequenze LNC.
OK Acquisire le impostazioni.

Nei casi standard, non è necessario modificare i valori High Band e Low Band a condizione che LNC (LNB) dell'impianto satellitare utilizzi una frequenza dell'oscillatore differente (importante per l'indicazione delle frequenze).



▶▶ Avanti al passaggio successivo.

Continua alla sezione **possibilità di installazione per la ricezione DVB-S (continua)**.

Possibilità di impostazione dell'impianto satellitare (Max. 4 satelliti su interruttore multiplo DiSEqC)

Impostazioni interruttore DiSEqC



▲ ▼ ◀ ▶ Selezionare ed adattare le impostazioni dell'interruttore multiplo DiSEqC.
OK Acquisire le impostazioni.

Velocità di ripetizione La frequenza di ripetizione determina la frequenza con cui viene emesso il comando DiSEqC. La ripetizione serve solo negli impianti collegati in cascata.

Tensione di comando 13 / 18V La tensione di comando controlla il passaggio dei livelli di commutazione (orizzontale/verticale) nei componenti non compatibili con il sistema DiSEqC (ad es. controllo di LNB singoli tramite interruttori multipli DiSEqC).

Segnale 22kHz Il segnale a 22 kHz gestisce la selezione High Band o Low Band con l'impostazione **Banda**. L'impostazione **Posizione** gestisce la selezione dei satelliti in presenza di componenti non compatibili con il sistema DiSEqC.

Tone burst Con le impostazioni **Posizione** e **Opzione**, Toneburst gestisce la selezione dei satelliti in presenza di componenti non compatibili con il sistema DiSEqC, ma compatibili con Toneburst.



▶▶ Avanti al passaggio successivo.

Selezione dei satelliti

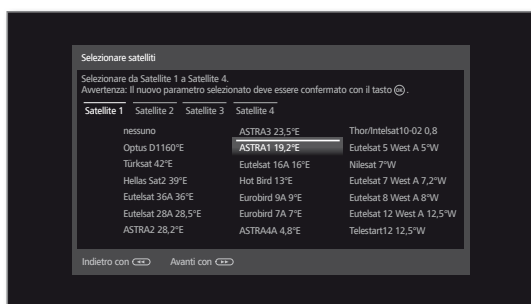

▲ ▼ ◀ ▶ Evidenziare da **Satellite 1 ... Satellite 4**
 ▲ ▼ ◀ ▶ Selezionare il satellite.
OK Acquisire le impostazioni.



▶▶ Avanti al passaggio successivo.

Frequenze LNC



▲ ▼ ◀ ▶ Impostare le frequenze LNC.
 In condizioni standard, non è necessario modificare i valori.

OK Acquisire le impostazioni.



▶▶ Avanti al passaggio successivo.

Continua alla sezione **possibilità di installazione per la ricezione DVB-S (continua)**.

Possibilità di impostazione dell'impianto satellitare (impianto comune monocavo DiSEqC):

Numero dei canali dell'impianto utilizzati

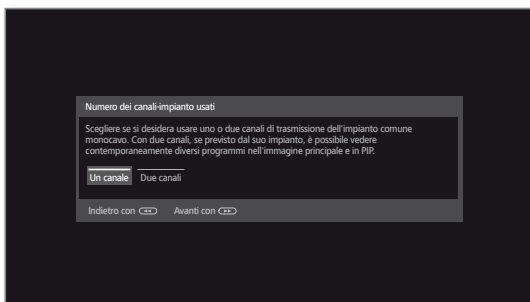

▶ Selezionare **Un canale** o **Due canali**.

i Il numero di canali dell'impianto può essere selezionato solo se nella scelta delle antenne viene utilizzato solo un cavo di antenna DVB-S.

Specificare se utilizzare uno o due canali di trasmissione per l'impianto comune ad un cavo. In presenza di due canali - se disponibili nell'impianto in dotazione - è possibile visualizzare allo stesso tempo diverse emittenti nella schermata principale o in PIP. Per ulteriori informazioni sull'impianto in dotazione, rivolgersi al rivenditore specializzato.



▶▶ Avanti al passaggio successivo.

Impianto comune a cavo unico DiSEqC.

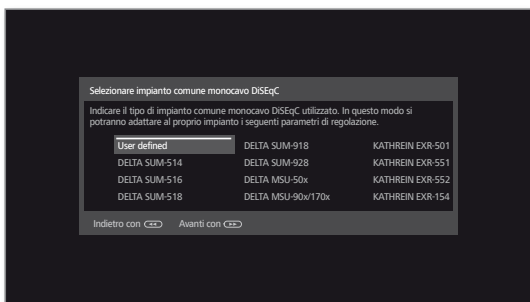

▶▶▶▶ Selezionare l'impianto comune a cavo unico DiSEqC.



▶▶▶ Avanti al passaggio successivo.

Selezionare satelliti

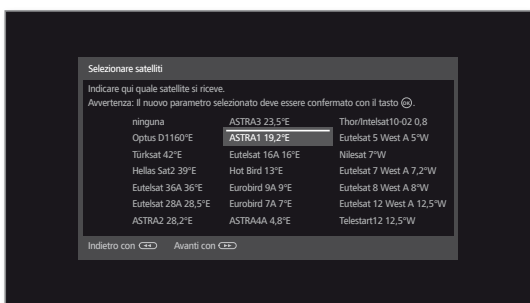

▶▶▶▶▶ Selezionare i satelliti dall'elenco.
OK Acquisire le impostazioni.



▶▶▶▶ Avanti al passaggio successivo.

Frequenze LNC

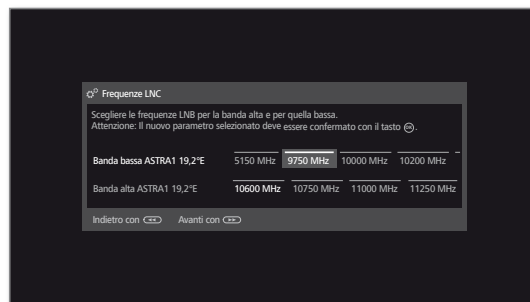

▶▶▶▶▶ Impostare le frequenze LNC. Nei casi standard, non è necessario modificare i valori High Band e Low Band a condizione che LNC (LNB) dell'impianto satellitare utilizzi una frequenza dell'oscillatore differente (importante per l'indicazione delle frequenze).

OK Acquisire le impostazioni.



▶▶▶ Avanti al passaggio successivo.

Registrazione manuale (per presa ANT SAT)



▶▶▶▶▶ Selezionare ed adattare le impostazioni dell'impianto comune a cavo unico DiSEqC.

OK Acquisire le impostazioni.

i La registrazione manuale deve essere effettuata per entrambe le prese ANT SAT, se si utilizzano due cavi di antenna DVB-S o due canali dell'impianto.

Canale di trasmissione Selezionare il canale di trasmissione desiderato.

Frequenza di trasmissione Selezionare la relativa frequenza di trasmissione.

Protezione PIN Se il proprio impianto è predisposto in questo senso, è possibile proteggere con un PIN i propri dati di trasmissione dall'utilizzo da parte di altri utenti.

Fissare/cambiare PIN In questa sezione è possibile definire e modificare il codice PIN per la specifica protezione. È possibile solo se è stato selezionato **Si** per la protezione PIN.



▶▶▶▶ Avanti al passaggio successivo.

Continua alla sezione **possibilità di installazione per la ricezione DVB-S (continua)**.

Possibilità di impostazione dell'impianto satellitare (altro impianto comune)

Selezionare satelliti

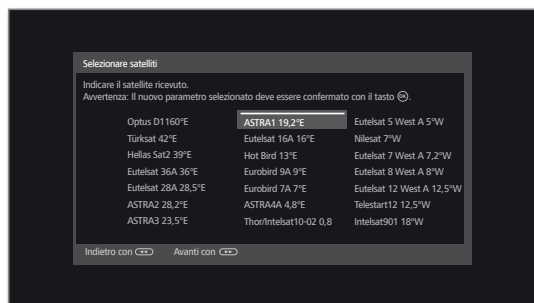

▲ ▼ ◀ ▶ Selezionare il satellite.
OK Acquisire le impostazioni.



▶▶ Avanti al passaggio successivo.

Frequenze LNC, tensione di alimentazione



▲ ▼ ◀ ▶ Selezionare ed adattare le impostazioni.

Frequenza LNC Nei casi standard, non è necessario modificare la frequenza LNC a condizione che LNC (LNB) dell'impianto satellitare utilizzi una frequenza dell'oscillatore differente (importante per l'indicazione delle frequenze).

Tensione di alimentazione Se l'apparecchio TV fosse collegato a un impianto a cavo unico senza tensione di alimentazione esterna, è possibile attivare l'alimentazione dell'antenna (13 o 18V / max. 500mA).



▶▶ Avanti al passaggio successivo.

Continua alla sezione **possibilità di installazione per tutti i tipi di ricezione**.

Possibilità di regolazione della ricezione DVB-S (continua):

Ricezione
test



Una volta effettuate le precedenti impostazioni, si dovrebbe ricevere le immagini e l'audio del satellite selezionato (possibile solo per Astra1 e HOTBIRD).



» Avanti al passaggio successivo.

Impostazioni

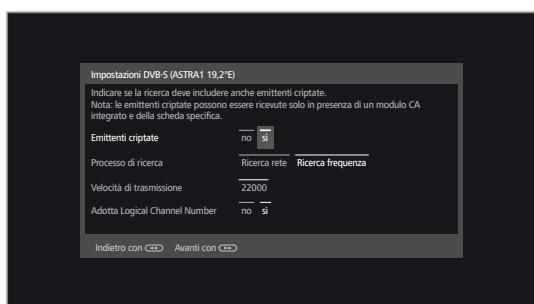

▲ ▼ ◀ ▶ Selezionare ed adattare le impostazioni.

Qualora si dovessero ricevere diversi satelliti, effettuare le impostazioni che seguono per ogni satellite. La quantità di impostazioni da eseguire può variare in base al satellite o alla rete selezionati.

Emittenti
criptate

Si può specificare, se durante la procedura di ricerca/aggiornamento si desidera cercare anche emittenti criptate. Se si seleziona **Si**, tutte le emittenti criptate individuate vengono salvate in memoria. Per ricevere le emittenti criptate è necessario un modulo CA adeguato ed una Smart Card supplementare. La gestione del modulo CA è descritta al capitolo **Impostazioni sistema**, sezione **Extra – Modulo Conditional Access**.

Processo di
ricerca

Se si seleziona **Ricerca frequenza** in questa sezione, si esegue la ricerca di tutte le emittenti che è possibile ricevere. Con **Ricerca rete** vengono ricercate, tra tutte le reti che è possibile ricevere, quelle emittenti che diffondano queste reti.

I A seconda della rete selezionata possibilmente questo passaggio viene ignorato.

Velocità di
trasmissione

La velocità di trasmissione simboli (Symbolrate) risulta preimpostata e di solito non è necessario apportare eventuali modifiche.

Adotta Logical Channel Number In diversi paesi, le emittenti digitali (DVB-S) vengono trasmesse con un codice programma predefinito per ogni emittente, anche noto come Logical Channel Number (LCN).

Se in questa sezione si specifica **si**, vengono acquisite le posizioni preimpostate per la memorizzazione delle emittenti e le emittenti della sorgente del segnale vengono ordinate in base a LCN. Non è più possibile scorrere le emittenti nella panoramica emittenti.



» Avanti al passaggio successivo.

Continua alla sezione **possibilità di installazione per tutti i tipi di ricezione**.

Possibilità di regolazione di tutte ricezioni:

Lingue sottotitoli e audio (solo con DVB)

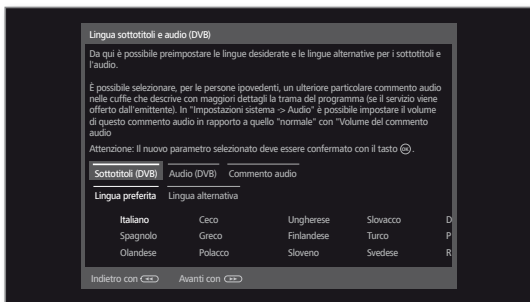

Selezionare le lingue desiderate e le lingue sostitutive per i sottotitoli e l'audio per le trasmissioni DVB. Impostare il commento audio per gli ipovedenti.

OK Acquisire le impostazioni.



Avanti al passaggio successivo.

Controllare le impostazioni di ricerca

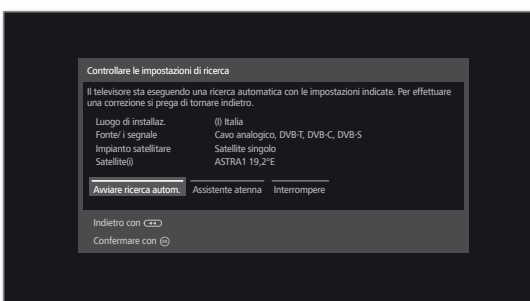

Appare una sintesi delle impostazioni selezionate. Con il tasto **◀** è possibile tornare ai passaggi precedenti per applicare eventuali modifiche alle impostazioni.



OK Avviare ricerca autom.

A questo punto l'apparecchio ricerca le emittenti televisive e DVB radio.

La ricerca delle emittente avviene in sequenza nelle sorgenti del segnale utilizzate. L'avanzamento della ricerca viene visualizzato da una barra di stato.

i Per eseguire nuovamente la prima attivazione (schermata **Home in Impostazioni sistema → Extras**) si eliminano prima **tutte** le emittenti salvate in memoria da questa posizione.

Informazioni ricerca emittenti



Viene visualizzato il numero delle emittenti TV trovate.



Avanti al passaggio successivo.

Viene visualizzato il numero delle emittenti radio trovate.



Avanti al passaggio successivo.

Blocco in base all'età



Selezionare **Blocco in base all'età**. **OK** Acquisire le impostazioni.

È possibile specificare in questa area un blocco in base all'età per il TV in dotazione. Le trasmissioni DVB, che dispongono di un adeguato riconoscimento dell'età, vengono bloccate e possono essere visualizzate solo dopo aver digitato il codice segreto.

In diversi paesi non è presente la selezione **Sì / No** per alcune emittenti ed è necessario inserire obbligatoriamente un limite d'età.



Avanti al passaggio successivo.

Ora e data

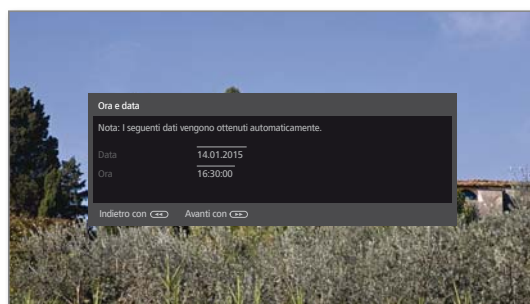

Il rilevamento dati di ora e data è impostato ex fabbrica su Automatico.

Se orario e data vengono rilevati automaticamente, non occorre alcun inserimento.

Ulteriori informazioni sulla selezione dell'emittente EPG sono riportate nel capitolo **Impostazioni sistema**, sezione **Controllo – Ora e data**.



Avanti al passaggio successivo.

Riproduzione audio tramite...



- ▲ ▼ Selezionare i componenti audio, **OK** Acquisire le impostazioni.

Effettuando la selezione specificare con quali componenti audio ascoltare l'audio TV. In base alla selezione, si avvia l'assistente di selezione componenti audio che consente di eseguire le impostazioni desiderate.

La procedura guidata dei componenti audio è descritta in maniera dettagliata al capitolo **Impostazioni di sistema**, sezione **Collegamenti – Collegamenti audio** e può essere lanciata in qualsiasi momento anche al di fuori della prima installazione.



- ▶▶ Avanti al passaggio successivo.

Configurazione di rete



- ◀ ▶ Selezionare l'opzione.

Effettuando questa selezione, specificare se configurare immediatamente gli adattatori di rete disponibili.

Configurare ora: effettuare le impostazioni degli adattatori di rete e dei server proxy (vedere capitolo **Impostazioni di sistema**, sezione **Multimediale / rete – Impostazioni di rete**).

Non configurare o configurare più tardi: saltare il processo di configurazione degli adattatori di rete.



- ▶▶ Avanti al passaggio successivo.

Informazioni sull'aggiornamento software



- ◀ ▶ Selezionare l'opzione desiderata.

In caso di **Segnalare nuovo software** da un nuovo software, l'apparecchio TV verifica automaticamente a intervalli costanti se in Internet è disponibile un software più recente di quello installato nell'apparecchio TV. Un messaggio sullo schermo comunica se è stato trovato un nuovo software.



- Back: Terminare assistente.** L'assistente prima messa in funzione è terminato.

Apparecchio TV come monitor

È possibile utilizzare il proprio apparecchio TV solo come monitor, ad es. in caso di utilizzo esclusivamente con un PC. I sintonizzatori dell'apparecchio TV non possono essere utilizzati in questa modalità.

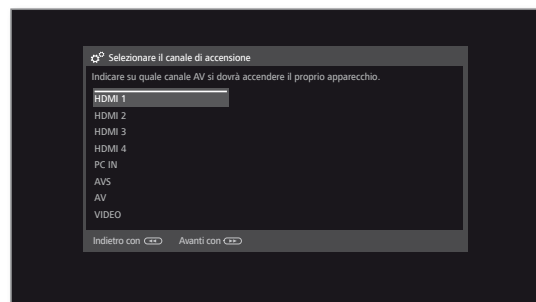

- ▲ ▼ Selezionare il collegamento AV. Il collegamento AV selezionato viene visualizzato all'accensione dell'apparecchio TV.



- ▶▶ Avanti al passaggio successivo.

La prima messa in funzione viene ripresa al punto **Ora e data**.

Schermata Home

La schermata **Home** rappresenta la pagina principale del TV, dove vengono raccolte tutte le funzioni del TV.

Attraverso la barra di selezione a sinistra della schermata Home è possibile accedere alle modalità di funzionamento **TV, Video, Audio/Radio, Foto e Web**. Selezionando **Impostazioni di sistema**, è possibile accedere alle varie funzioni per la configurazione del TV.

La parte destra dello schermo, a seconda della modalità di funzionamento selezionata, mostra i contenuti preferiti (si veda anche colonna a destra) e le fonti disponibili.

Il numero delle voci che è possibile selezionare può variare a seconda delle caratteristiche tecniche del TV, del collegamento di rete, dei supporti multimediali / server multimediali disponibili e degli apparecchi collegati.

Accesso alla schermata Home

HOME

HOME: Accedere alla schermata **Home**.

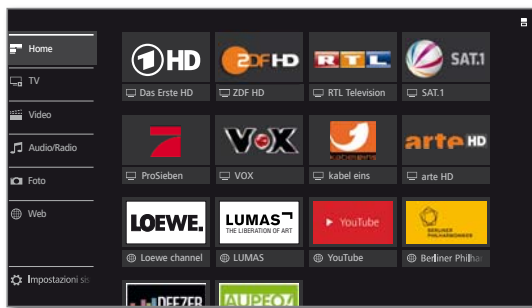

Selezione voce barra a sinistra / Preferito / fonte,
OK Effettuare l'accesso.

Descrizione delle singole funzioni



Home: alla voce Home sono riportati tutti i preferiti.



TV: dalla voce **TV** si può accedere ai preferiti TV e a varie fonti come ad es. liste di emittenti, EPG, timer.
Per maggiori informazioni vedere il capitolo **TV**.



Video: Con la voce **Video** si ha accesso ai video delle sorgenti locali (USB, rete domestica) e online.
Per maggiori informazioni vedere il capitolo **Video**.



Audio/Radio: Alla voce **Audio/Radio** si trovano i file musicali delle sorgenti locali e dei supporti di memoria USB e le radio DVB e internet.
Per maggiori informazioni vedere il capitolo **Audio/Radio**.



Foto: Utilizzando la voce del menu **Foto** è possibile visualizzare le immagini dei supporti multimediali disponibili sul TV.
Per maggiori informazioni vedere il capitolo **Foto**.



Web: In questa sezione si ha accesso alle applicazioni web e al browser Internet.
Per maggiori informazioni vedere il capitolo **Web**.



Impostazioni sistema: Nella voce del menu **Impostazioni sistema** si trova il menu di configurazione del TV con le impostazioni, ad esempio, per immagini, audio, connessioni o componenti audio.
Per maggiori informazioni vedere il capitolo **Impostazioni sistema**.

Schermata Home - Preferiti

A destra delle singole modalità di funzionamento si trovano i contenuti preferiti.

Selezionando una modalità di funzionamento vengono automaticamente filtrati i contenuti preferiti. Selezionando **Home** vengono visualizzati i preferiti di tutte le modalità di funzionamento.

Dopo la prima installazione, a seconda del luogo selezionato, alcuni contenuti sono già inseriti tra i Preferiti (come ad es. emittenti TV, web app).

Impostazione dei preferiti

È possibile aggiungere alla schermata Home del televisore tutti i contenuti preferiti, ad esempio emittenti TV, stazioni radio digitali, siti internet, file multimediali (video, foto, musica).



Impostare il preferito.

Nel caso in cui il numero dei contenuti preferiti sia maggiore di quello che può essere visualizzato in una sola pagina, in alto a destra compariranno delle icone di forma rettangolare, che indicano il numero delle pagine esistenti. Esempio:



Sono presenti tre schermate con i preferiti. Viene visualizzata la prima pagina.



Con i tasti **P+ / P-** è possibile sfogliare le singole pagine.

Modifica dei preferiti

È possibile modificare i contenuti preferiti presenti nella schermata **Home**, cambiandone l'ordine oppure eliminandoli.

HOME

HOME: Accedere alla schermata **Home**.



Selezionare i preferiti da modificare.

MENU

MENU: Modificare i preferiti.
Spostare o eliminare i preferiti (vedere in basso).

Spostamento dei preferiti



Spostare il preferito in una nuova posizione.

BACK

BACK: Concludere il processo.

Eliminazione dei preferiti

TEXT

TEXT: Eliminare il preferito selezionato.

BACK

BACK: Concludere il processo.

Schermata Home - Fonti

A destra, accanto ai preferiti, se presenti, si trova la selezione delle fonti nelle singole modalità di funzionamento.

In base alla modalità di funzionamento (TV, audio, web, etc), è possibile ad esempio trovare come fonti: elenco emittenti, radio DVB, Internet radio, MediaNet, dispositivi USB, hard disk di rete, archivio DR+ del televisore (se presente), etc.

TV

Nella modalità TV, è possibile accedere alle diverse impostazioni del televisore.

Impostazione del volume

Attivazione / disattivazione audio



Audio OFF.

Audio ON: premere nuovamente il tasto o aumentare il volume con **V+**.

Impostazione del volume

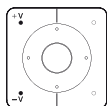

V+ / V- Volume più alto / più basso.

L'indicazione del volume viene visualizzata in alto a destra.

È possibile disattivare l'indicazione del volume dal Menu in **Impostazioni sistema** → **Controllo** → **altri...** → **Menu di navigazione**.

Selezione delle emittenti

Selezione dell'emittente con P+ / P-

Con Instant Channel Zapping è possibile cambiare canale in sequenza ad alta velocità. La tecnologia Instant Channel Zapping sfrutta il secondo tuner del televisore per pre-sintonizzarsi sull'emittente successiva (o precedente) immediatamente in sequenza.

Durante l'uso del Digital-Recorder su un hard disk esterno collegato al TV (funzionamento Timeshift, registrazione in archivio) o in modalità PIP, Instant Channel Zapping non è disponibile. La commutazione avviene a velocità „normale“.

In caso di emittenti criptate, la funzionalità Instant Channel Zapping è limitata.

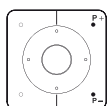

P+ / P-: emittente precedente / successiva.

Il numero e il nome dell'emittente con il titolo della trasmissione e la trasmissione successiva vengono visualizzati per qualche istante. Viene attivata anche la visualizzazione di stato con ora/data e simboli a seconda della trasmissione.

Le icone di visualizzazione dello stato sono descritte nel capitolo **TV**, sezione **Visualizzazione dello stato**.

Selezione dell'emittente con i tasti numerici

Se si seleziona una posizione della memoria non occupata, si passa alla successiva emittente disponibile.



lungo

Emittenti a 1 cifra

Tenere premuto il **tasto numerico** un po' più a lungo per cambiare immediatamente l'emittente.

Oppure: premere il **tasto numerico** rapidamente e l'emittente cambia dopo 2 secondi (cambio immediato con un massimo di 9 emittenti memorizzate).



breve breve lungo

Emittenti a 2 e 3 cifre

Premere il primo (e il secondo) **tasto numerico** rapidamente. Premere l'ultimo **tasto numerico** un po' più a lungo per cambiare immediatamente l'emittente.

Oppure: premere rapidamente tutti i **tasti numerici** e l'emittente cambia a distanza di 2 secondi dalla digitazione delle ultime cifre.

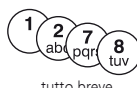

tutto breve

Emittenti a 4 cifre

Premere rapidamente tutti e quattro i **tasti numerici** per cambiare immediatamente l'emittente.

Selezione dell'emittente dall'elenco canali

Nella modalità TV normale.



OK Accedere all'elenco canali.

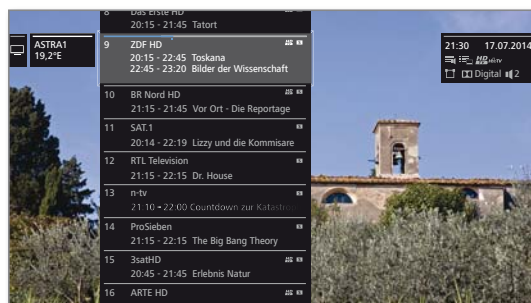

Evidenziare l'emittente.

OK Si accede all'emittente evidenziata.

Passare all'elenco emittenti

Nella modalità TV normale.



OK Accedere all'elenco canali.

Accedere a tutti le liste emittenti disponibili.

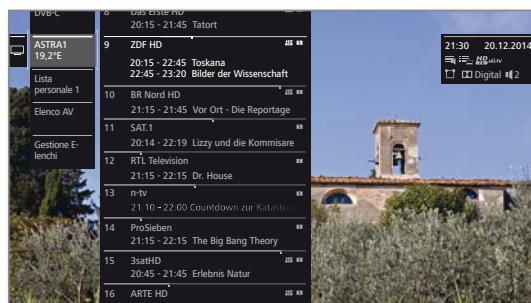

Evidenziare l'elenco desiderato.

L'elenco canali viene modificato in base alla selezione. L'elenco viene acquisito in modo automatico.

Passare all'elenco appena selezionato.

Spiegazioni degli elenchi emittenti

Il numero e le descrizioni degli eventuali elenchi emittenti dipendono dalle sorgenti disponibili (antenne, reti di ricezione, ecc.).

ASTRA LCN	Vengono visualizzate esclusivamente le emittenti della sorgente selezionata / rete di ricezione nell'elenco emittenti.
Analogico	
DVB-C	
DVB-T	
Lista personale	Vengono visualizzate esclusivamente le emittenti della lista personale selezionata nell'elenco canali. È possibile modificare il nome della lista.
Elenco AV	Vengono visualizzati esclusivamente gli ingressi AV nell'elenco canali.
Gestione Elenchi	Richiamare il menu per modificare gli elenchi delle emittenti (Impostazioni sistema → Emittenti → Lista emittenti TV).

Selezione dell'emittente con l'elenco canali esteso

I Nella modalità TV normale.



OK premuto a lungo: Accedere all'elenco canali esteso.

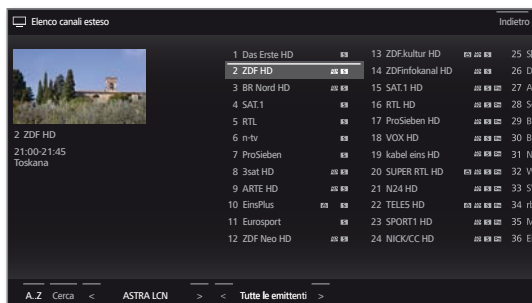

P+ / P- Sfogliare l'elenco emittenti per pagina.



▲ ▼ ◀ ▶ Evidenziare l'emittente.
OK Si accede all'emittente evidenziata.



Oppure:
 Per ordine numerico: inserire il numero dell'emittente.



OK Si accede all'emittente evidenziata.



Per ordine alfabetico: inserire la lettera iniziale. Viene selezionata la prima emittente corrispondente alla lettera specificata.



▲ ▼ ◀ ▶ Evidenziare l'emittente.
OK Si accede all'emittente evidenziata.

Opzioni filtro ed ordinamento dell'elenco canali esteso

Utilizzando i pulsanti nella barra inferiore dell'elenco canali esteso è possibile filtrare ed ordinare l'elenco canali in base a diverse opzioni.



MENU: passare da elenco e barra in basso.

0..9 Ordine numerico dell'elenco canali.

A..Z Ordine alfabetico dell'elenco canali.

Cerca In questa sezione è possibile effettuare ricerche mirate delle emittenti. L'inserimento del nome dell'emittente è possibile attraverso la tastiera a schermo. L'inserimento è descritto nel capitolo **Indicazioni generali sul funzionamento.**

Sorgente del segnale Selezionare la fonte di segnale dell'emittente che si desidera visualizzare nell'elenco canali esteso (ad es. Analogico, DVB-C, DVB-T, ASTRA-LCN, liste personali, Lista AV).

Tutte le emittenti Qui è possibile filtrare la lista emittenti secondo vari criteri. Se devono essere visualizzate **Tutte le emittenti**, solo emittenti **HD**, emittenti **Bloccate** o **Criptate** o **Non criptate**, emittenti che sono **protette tramite CI+.**

Selezione dell'emittente dalla lista canali personale

È possibile salvare le proprie emittenti preferite in varie liste personali. Ogni lista personale può contenere fino ad un massimo di 99 emittenti.

I Lista personale presente (creazione di una nuova lista personale tramite **Gestione Elenchi → Nuovo Elenco pers.**).

I Nella modalità TV normale.



OK Accedere all'elenco canali.
 ◀ Aprire la panoramica delle liste emittenti disponibili.

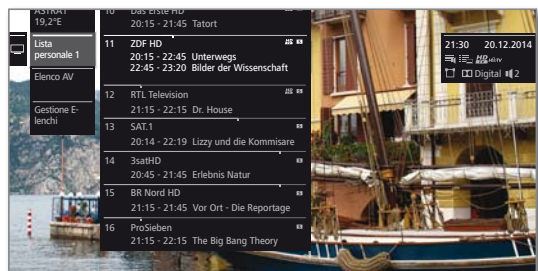

▲ ▼ Evidenziare la lista personale desiderata. L'elenco canali viene modificato in base alla selezione. L'elenco viene acquisito in modo automatico.
 ▶ Passare all'elenco appena selezionato.



▲ ▼ Evidenziare l'emittente.
OK Si accede all'emittente evidenziata. Oppure:



Accedere direttamente all'emittente con i **tasti numerici.**

Spiegazione delle icone vicino ai nomi delle emittenti



Emittente bloccata.



Emittente HDTV.



Emittente DVB-T (digitale terrestre su antenna).



Emittente DVB-C (digitale via cavo).



Emittente DVB-S (digitale su satellite).



Emittenti criptate.

Cronologia

Nella cronologia vengono salvate le ultime emittenti richiamate.

I Nella modalità TV normale.



Tasto giallo: aprire cronologia.



▲ ▼ Seleziona inserimento.
OK Effettuare l'accesso.

È possibile richiamare l'ultima emittente anche direttamente:



Tasto giallo. pressione lunga: richiamare ultima emittente¹.

¹a partire dalla versione software 2.1.x.

Visualizzazione dello stato

I Nella modalità TV normale.

INFO

INFO: Visualizzazione dello stato su schermo.

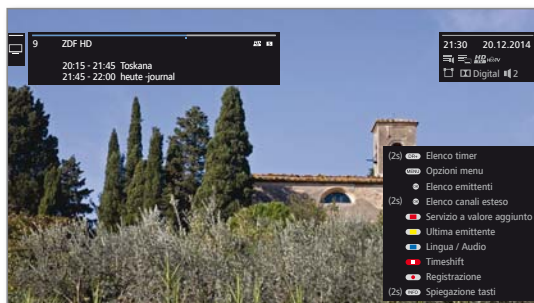

In alto a sinistra nel campo evidenziato sono riportati il numero e il nome dell'emittente, l'orario della trasmissione e (se disponibile) il titolo della trasmissione in corso.

La barra (se disponibile) indica lo stato di avanzamento della trasmissione in corso. Se sono disponibili ulteriori informazioni sulla trasmissione in corso, è possibile recuperarlo premendo nuovamente il **tasto INFO**.

Inoltre, per le emittenti DVB, nel campo a destra vengono visualizzate le informazioni delle programmazioni della trasmissione successiva.

Il campo in alto a destra mostra l'orario e la data e, a seconda dell'emittente DVB e della disponibilità, diverse informazioni aggiuntive segnalate dalle icone (vedere la colonna a destra).

In basso a destra viene visualizzata una finestra con le spiegazioni dei tasti. La visualizzazione automatica delle spiegazioni dei tasti con la visualizzazione dello stato può essere disattivata tramite **Impostazioni sistema → Controllo → altri ... → Menu di navigazione → Spiegazione tasti**.

Premendo a lungo sul **tasto INFO** è possibile visualizzare la spiegazione dei tasti indipendentemente dalla visualizzazione di stato (si veda anche capitolo **Visualizzazioni**, sezione **Spiegazione tasti**).

La visualizzazione dello stato viene mostrata in modo automatico ogni volta che si cambia canale.

Al termine della durata della visualizzazione viene nascosta la visualizzazione dello stato in modo automatico.

Se si desidera chiudere la visualizzazione dello stato in modo manuale prima del termine della visualizzazione, è possibile farlo con il **tasto BACK**.

Spiegazioni delle icone nella visualizzazione dello stato

Icone generiche

- Selezione lingua / audio disponibile.
- Sottotitoli disponibili.
- Selezione canali per i fornitori multicanale.
- Trasmissione in 3D¹⁾.
- Trasmissione in HDTV.
- HbbTV disponibile su stessa emittente.

Segnale audio trasmesso

- Mono** Trasmissione audio mono in analogico.
- 2 mod. audio** Trasmissione in doppio audio (audio 1 / audio 2) in analogico.
- 1+1** Trasmissione in doppio audio (audio 1 / audio 2) in digitale.
- Stereo** Trasmissione con audio stereo in analogico.
- Stereo (AAC+)** Trasmissione con audio stereo (HEAAC).
- Trasmissione con audio stereo in digitale (PCM).
- DD Digital** Trasmissione con audio Dolby Digital (DD).
- DD Digital+** Trasmissione con audio Dolby Digital+ (DD+).
- DD Digital (AAC+)** Trasmissione con audio Dolby Digital AAC+ (HEAAC).
- MPEG** Trasmissione con audio MPEG.

Canali audio trasmessi

- DD 1.0 / Mono
- DD 2.0 / MPEG 2.0
- DD 3.0
- DD 4.0
- DD 5.0
- DD 2.1
- DD 3.1
- DD 4.1
- DD 5.1

¹⁾ Funzionalità 3D disponibile solo in alcuni modelli.

Elenco funzioni (modalità TV)

i L'elenco delle funzioni può essere aperto per le emittenti attuali o per l'elenco di emittenti selezionato. A seconda della selezione alcune voci dell'elenco possono non essere eventualmente disponibili.



Elenco di funzioni per l'emittente attuale:

MENU: accedere all'elenco funzioni.



Elenco di funzioni per l'elenco di emittenti selezionato:

OK Accedere all'elenco canali.

▶ Accedere all'elenco funzioni.



▲ ▼ Selezionare la funzione.
OK Effettuare l'accesso.

Spiegazioni delle icone nell'elenco funzioni

- Aprire l'**Elenco canali esteso**.
- Accedere alla selezione di **Lingua / Audio**. I formati audio disponibili e le rispettive descrizioni dipendono dalla trasmissione.
 - i** La voce del menu viene visualizzata solo se sono disponibili diverse lingue / tracce audio.
- Accedere alla selezione **Sottotitoli**.
 - i** La voce del menu viene visualizzata solo se sono disponibili i sottotitoli.
- Aprire la finestra di dialogo della registrazione per la programmazione di una **Registrazione**.
- Impostare **Modalità ascolto** (numero degli altoparlanti).
- Accesso alle **Impostazioni audio**.
- Accedere al **Volume cuffie** ed effettuare le impostazioni.
- Accesso alle **Impostazioni immagine**.
- Attivare **PIP** (immagine nell'immagine).
- Spostare l'immagine in alto/in basso in direzione verticale.
- Spegnerlo schermo.
 Riaccendere lo schermo: **OK**, **BACK** o **tasto verde**.
 - i** La voce di menu viene visualizzata solo se è attiva una fonte AV, una radio DVB oppure una radio in Internet.
- Aggiungere l'emittente corrente come **Preferito** nella schermata **Home**.
- A-Z** Selezionare l'**Ordine** dell'elenco canali (ordinamento dei canali numerico o alfabetico).
 - i** Viene visualizzata la voce di menu, se l'elenco di funzioni per la lista di emittenti viene aperto (vedere sopra).

Spiegazioni delle icone nell'elenco funzioni (continua)



Accedere a **Modificare lista emittenti**.

Eliminare, spostare emittenti e ripristinare le emittenti eliminate.

i Viene visualizzata la voce di menu, se l'elenco di funzioni per la lista di emittenti viene aperto (si veda colonna sinistra).



Aprire **Rinominare**.

Il nome di Emittenti analogiche e la denominazione dei collegamenti nell'elenco AV possono essere modificati.



Aprire **Salvare emittenti**.

Aggiungere emittente corrente all'elenco dei preferiti

i La voce di menu viene visualizzata se è presente almeno un elenco di preferiti.

Elenco AV

Impostazione della sorgente AV con l'elenco AV

i Nella modalità TV normale.



Aprire l'**elenco AV**.

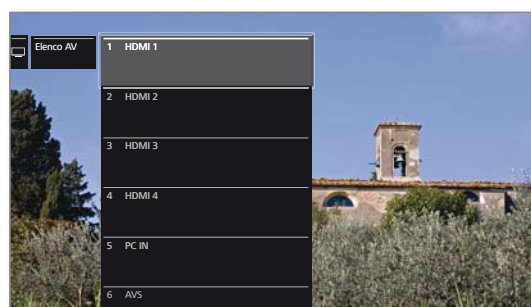

▼ ▲ Selezionare l'ingresso desiderato.
OK Effettuare la selezione.

Selezionando l'opzione **VIDEO** si passa alla fonte di segnale **Cavo analogico**, canale **E36**.

Riprodurre solo l'audio della fonte AV (schermo spento)

Per riprodurre esclusivamente l'audio di un dispositivo di riproduzione (ad es. lettore MP3), è possibile spegnere lo schermo dopo una selezione delle fonti AV.

i Spegnendo lo schermo si riduce il livello di consumo energetico del TV.



Evidenziare l'**elenco AV**.



▼ ▲ Selezionare il collegamento desiderato.
OK premere per almeno due secondi.

Selezione della sorgente AV dall'elenco canali

i Nella modalità TV normale.



OK Accedere all'elenco canali.
 ◀ Accedere alla panoramica degli elenchi emittenti.

▼ ▲ Selezionare l'**elenco AV**.
 Viene visualizzato l'elenco AV.

▶ Passare all'elenco AV.

▼ ▲ Selezionare la sorgente AV desiderata.
OK Impostare la sorgente AV.

Guida TV elettronica – EPG

EPG è l'acronimo di Electronic Programme Guide e permette di visualizzare sul televisore le informazioni relative ai programmi televisivi. I dati EPG vengono trasmessi dalle emittenti televisive. E' possibile inoltre filtrare i programmi in palinsesto in base ai vari argomenti/genere e programmarne la registrazione sul TV.

Attivazione e disattivazione di EPG



EPG: attivare / disattivare EPG.

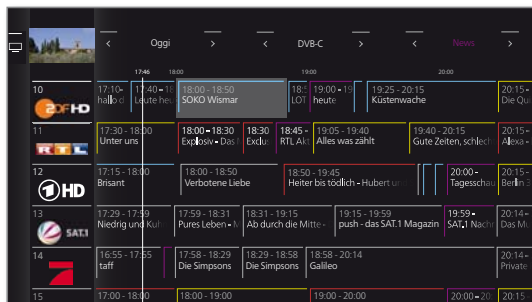

- i** EPG è disponibile solo per le emittenti DVB.
- i** Quando si avvia per la prima volta l'EPG, si apre una procedura guidata per effettuare tutte le impostazioni necessarie.
- i** A seconda del numero di emittenti selezionate per EPG può essere necessario attendere qualche istante per visualizzare le informazioni sulla programmazione.

Assistente EPG

In questa finestra di dialogo si definiscono le emittenti per cui registrare e visualizzare i dati EPG. Con il numero di emittenti aumenta la durata della raccolta dati notturna. Anche per motivi di comprensibilità, si consiglia di selezionare solo quelle emittenti che si guardano regolarmente.

Primo avvio di EPG:



►► Proseguire la procedura guidata ed accedere alla selezione emittenti EPG.



MENU: Scorri tra l'elenco delle emittenti e i tasti nella barra del menù.

Passare all'elenco emittenti:



◀ ▶ ▶ ▶ Seleziona elenco emittenti nella barra del menù, **OK** seleziona elenco emittenti desiderato.

Seleziona emittenti per EPG:



◀ ▶ ▶ ▶ Evidenziare alcune emittenti, **OK** selezionare / deselectare l'emittente per EPG.

Le emittenti selezionate in EPG per la visualizzazione sono contrassegnate da un segno di spunta

O:



◀ ▶ ▶ ▶ Selezionare **Selezionare tutto**, **OK** Tutte le emittenti dell'elenco emittenti vengono attivate per EPG.

O:



◀ ▶ ▶ ▶ Selezionare **Deselezionare tutti**, **OK** Nessuna emittente selezionata viene attivata per EPG.

Significato dei colori nella pagina EPG

Le indicazioni colorate forniscono un'indicazione del genere della trasmissione. Applicando un filtro per la selezione dei generi nella barra superiore vengono messe in evidenza le trasmissioni del genere selezionato.

- Lungometraggio
- News
- Show
- Sport
- Bambini
- Musica
- Arte
- Sociale
- Istruzione
- Hobby
- Serie TV

Gestione EPG

Nella colonna a sinistra si trova la lista dei canali relativa all'elenco emittenti selezionato (ad es. DVB-T, lista personale, etc). Con i pulsanti nella barra superiore della guida TV è possibile selezionare il giorno/data, cambiare la fonte e filtrare le trasmissioni in base al tipo di programma (genere).



P+/P- Sfolciare l'elenco emittenti per pagina.



▼ ▲ Scorrere l'elenco emittenti.
 ◀ ▶ Scorrere le trasmissioni.

OK breve: (trasmissione selezionata attualmente in corso): EPG viene chiuso e la trasmissione richiamata.

breve: (trasmissione selezionata non ancora iniziata): vengono richiamate le informazioni dettagliate sulla trasmissione selezionata.

lungo: cambiare l'anteprima dell'emittente della trasmissione selezionata.



INFO breve: richiamare le informazioni dettagliate sulla trasmissione selezionata (vedi pagina seguente).

lungo: visualizzare le spiegazioni dei tasti.



REC: programmare la registrazione della trasmissione evidenziata.

Uso barra superiore:



MENU: passare alla barra superiore.



◀ ▶ Evidenziare la selezione di data, fonte, genere, **OK** Applicare le modifiche.



MENU: passare dalla data al genere o dal genere all'elenco emittenti.

Passa alla trasmissione corrente



- ▲ ▼ Seleziona trasmissione corrente.
- OK** premere brevemente: passa alla trasmissione corrente.
- EPG viene chiuso.

Anteprima programma



- ▲ ▼ Selezionare l'emittente desiderata nell'elenco delle emittenti.
- OK** premere a lungo: visualizza anteprima.

Nella finestra in alto a sinistra viene visualizzata quindi la trasmissione in corso dell'emittente selezionata.

Passa all'orario o all'emittente

i La selezione deve trovarsi nell'elenco delle emittenti.



Premere un **pulsante numerico** (da 0 a 9). Viene visualizzata la finestra **Selezionare ora/Selezionare emittente**.

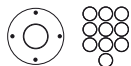
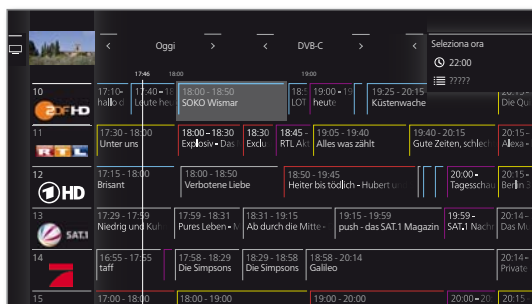

- ▲ ▼ Selezionare orario o emittente, inserimento di cifre.
- i** Quando si inserisce l'orario, viene visualizzato sempre il momento successivo corrispondente all'orario stesso (finestra orario di 24 ore). Se l'orario oggi è già trascorso, l'orario inserito viene visualizzato al giorno successivo.
- i** Le voci di memoria delle emittenti devono sempre essere indicate con cinque cifre, ad es. **00001** per la voce di programma 1 oppure **00134** per la voce di programma 134.



- OK** Eseguire il salto.

Accesso ad altre informazioni sulle trasmissioni



INFO: Accedere alle informazioni dettagliate.



Se presenti, in questa sezione vengono visualizzate informazioni aggiuntive sulla trasmissione selezionata. Nella barra inferiore vengono riportate altre opzioni per la trasmissione visualizzata.

- Riprodurre Vedere la trasmissione TV selezionata.
 - i** La voce del menu è disponibile solo se la trasmissione selezionata è attualmente in onda.
- Promemoria Creare un promemoria per vedere/ascoltare la trasmissione selezionata in un secondo momento. Per maggiori informazioni, vedere la pagina successiva.
 - i** La voce di menu è disponibile solo se la trasmissione selezionata non è ancora iniziata.
 - i** A seconda della preimpostazione il TV si attiva uscendo dalla modalità stand-by.
- Cancella memo Cancella l'eventuale promemoria impostato.
- Elenco timer Accesso all'elenco timer.
- Registrazione
 - Programmare la registrazione della trasmissione selezionata.
 - ★** Programmare la registrazione della trasmissione selezionata. Inoltre la voce viene aggiunta ai preferiti nella schermata Home non appena inizia la registrazione.
- Preferito

Programmazione della registrazione con EPG

È possibile programmare le registrazioni delle trasmissioni attraverso EPG in modo pratico.



▲ ▼ ◀ ▶ Selezionare la trasmissione.

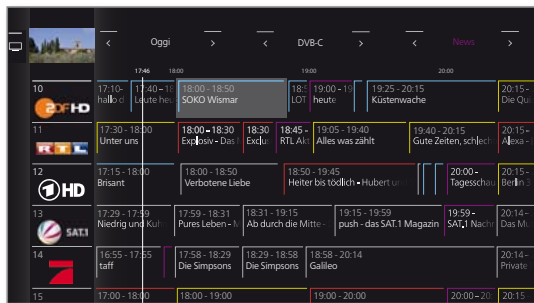

REC: programmare la registrazione della trasmissione. Si apre la finestra di dialogo dei dati del timer.

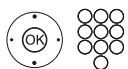
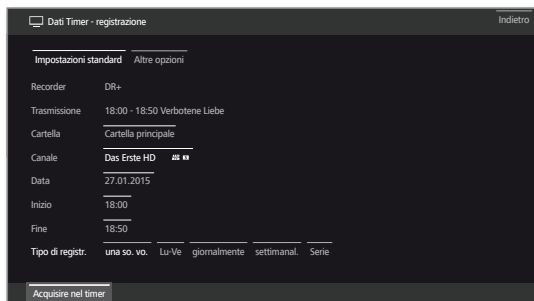

Verificare i dati del timer ed applicare eventuali modifiche in caso di necessità (es. Cartella, Inizio, Fine, Tipo di registr.).

Per le spiegazioni delle possibilità di impostazione nel menu **Dati del timer**, vedere capitolo **TV**, sezione **Timer**.



◀ ▶ ▲ ▼ Selezionare **Registra trasmissione**.
OK Acquisire.

Dopo il titolo della trasmissione viene visualizzata l'icona della registrazione in EPG ●.

Creazione di un promemoria tramite EPG

È possibile creare un promemoria per le trasmissioni non ancora iniziate. In caso di un promemoria impostato, il TV richiede, all'inizio della trasmissione, se passare alla trasmissione selezionata o attivarsi dalla modalità stand-by, se questa opzione risulta impostata nelle **Impostazioni sistema** in **Controllo** → **EPG** → **TV accesa in caso di preimpostazione**.



◀ ▶ ▲ ▼ Selezionare la trasmissione da prenotare.
OK Accedere alle informazioni dettagliate.

◀ ▶ ▲ ▼ Selezionare **Promemoria**.
OK Prenotare la trasmissione.

Dopo il titolo della trasmissione viene visualizzata l'icona del promemoria ≡ in EPG.

■ A seguito di un aggiornamento del software, secondo determinate circostanze, è possibile che i promemoria degli emittenti vengano eliminati. Dopo un aggiornamento del software, controllare l'elenco timer (vedere il capitolo **TV**, sezione **Timer**).

Adattamento della pagina EPG

■ La selezione si trova nella barra superiore e. In caso contrario, premere il **tasto MENU**.



◀ ▶ Selezionare la data o il genere.
OK Selezionare.

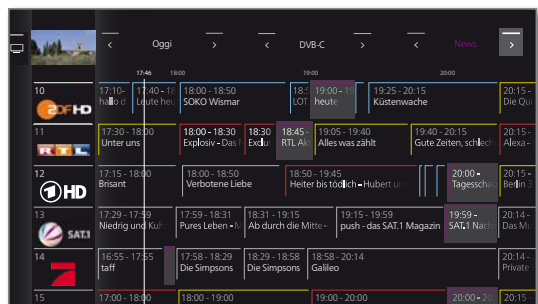

Esempio Se si cerca l'edizione successiva dei notiziari, selezionare la data corrente e **News** negli argomenti. Vengono messe in evidenza le trasmissioni dei notiziari.

Regolare vista EPG



PIP: Nella vista EPG passare tra la visualizzazione standard e quella compatta.

Visualizzazione standard:

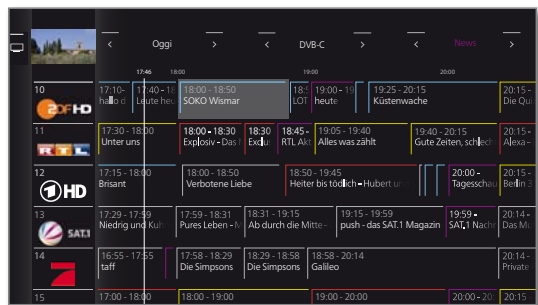

Visualizzazione compatta:

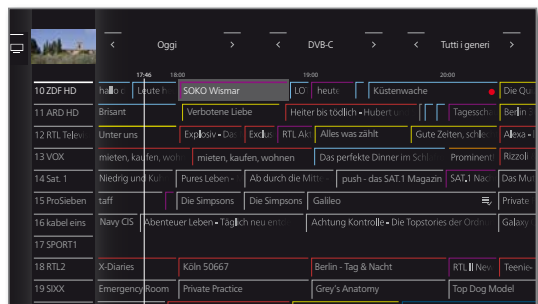

Configurazione di EPG

Le impostazioni di EPG si trovano nel capitolo **Impostazioni sistema**, sezione **Controllo - EPG**.

Televideo

Il TV supporta i due sistemi di comando testo TOP e FLOF. Vengono salvate fino a 2000 pagine per garantire un accesso rapido.

Attivazione e disattivazione della funzione Televideo



TEXT: Accedere a Televideo.

La funzione del **tasto TEXT** può essere impostata nelle **Impostazioni sistema** → **Controllo** → **altri...** → **HbbTV** → **Funzione del tasto TEXT**. L'impostazione di default è **Televideo standard per primo** (vedere il capitolo **Impostazioni sistema**, sezione **Controllo** – **HbbTv**).

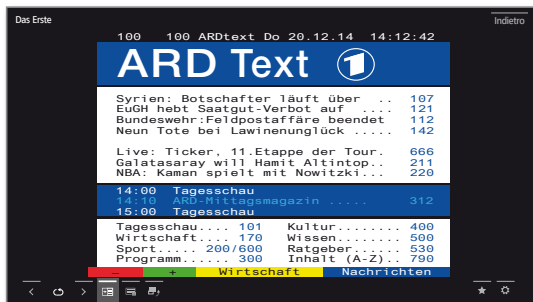

TEXT: selezionare Televideo standard.



Premendo il tasto **BACK** si esce da Televideo.

Funzioni dei tasti in modalità Televideo standard



INFO premere a lungo: visualizzare le spiegazioni dei tasti.



INFO o **BACK:** visualizzare le spiegazioni dei tasti.



0-9: Inserire direttamente il numero di pagina.



0 AV: Terminare lo scorrimento automatico delle pagine.



9: Ingrandire la pagina (premere più volte).

Selezione delle pagine con i tasti colorati



Tasto rosso: Andare indietro di una pagina / indietro alla pagina precedente.

Tasto verde: Pagina successiva.

Tasto giallo: Argomento successivo.

Tasto blu: Area argomenti successiva.

Le barre colorate (per il sistema TOP) o le scritte colorate (per il sistema FLOF) nella penultima riga indicano con quali tasti colorati è possibile sfogliare le aree tematiche o i temi.

Selezione pagine con P+ / P-



P+ per richiamare la pagina del televideo successiva.
P- per richiamare la pagina del televideo precedente.

Altre possibilità di selezione pagina



1ª possibilità:

INFO: Accedere alla **pagina principale 100**.



2ª possibilità:

Inserire direttamente il numero di pagina.

3ª possibilità:

I La pagina contiene i numeri di pagina a 3 cifre.



▼ ▲ Evidenziare il numero di pagina desiderato.



Accedere alla pagina con **OK**.

4ª possibilità:

I La pagina è composta da diverse pagine secondarie, riconoscibili da un simbolo e dalle frecce poste nella barra inferiore.



▼ ▲ Passare alla barra inferiore.

◀ ▶ Selezionare < o >.
 Selezionare la pagina secondaria precedente / successiva con **OK**.

I Il numero della pagina secondaria corrente è visualizzato tra le frecce.

Spiegazione delle icone nella barra inferiore di Televideo

Icona	Tasto telecomando	Spiegazione
<	-	Pagine Televideo con pagine secondarie: visualizzare la pagina secondaria precedente.
>	-	Pagine Televideo con pagine secondarie: visualizzare la pagina secondaria successiva.
	PIP	Nascondere le immagini TV (Televideo a tutto schermo).
	PIP	Visualizzare le immagini TV (split screen Televideo / immagini TV).
	-	Attivare la modalità news flash.
	-	Mostrare le informazioni nascoste nella pagina Televideo.
	-	Nascondere nuovamente le informazioni nascoste nella pagina Televideo.
★	★	Aggiungere la pagina Televideo corrente ai preferiti nella schermata Home .
⚙️	MENU	Accedere all'elenco funzioni con le impostazioni Televideo.

Notizie flash

Alcune pagine Televideo, come ad esempio i ticker in tempo reale, vengono aggiornate periodicamente. Per seguire queste modifiche visualizzando però le immagini TV, è possibile nascondere temporaneamente Televideo ed ottenere le informazioni sugli aggiornamenti della pagina.



◀ ▶ ▲ ▼ Evidenziare **Notizie flash** ,
OK per confermare.

Inoltre il comportamento della funzione News dipende dal tipo di pagina Televideo:

In presenza di pagine a tutto schermo, Televideo viene nascosto. In basso a destra viene visualizzata un'icona della funzione News attivata.



In caso di eventuali modifiche apportate ai contenuti della pagina, viene visualizzato un messaggio su schermo:



Visualizzare la pagina aggiornato,



◀ ▶ Selezionare **sì** o **no**.
OK Confermare la selezione.

In presenza di pagine Televideo, che occupano solo una parte della pagina Televideo, come ad esempio i ticker delle notizie, la parte interessata viene visualizzata ed aggiornata progressivamente.

Conclusione della funzione News



OK Visualizzare nuovamente Televideo.

O:



BACK: uscire da Televideo.

HbbTV

HbbTV¹⁾ (hybrid broadcast broadband television - televisione a banda larga con trasmissione ibrida) offre all'utente un'ampia gamma di contenuti multimediali, come ad esempio archivi multimediali o informazioni integrative sul programma in onda, se vengono fornite dall'emittente corrente (Servizi interattivi).

MediaText è utile all'impiego della nuova generazione Televideo / Videotext basato su HbbTV.

La funzione MediaText / Testo HbbTV può essere richiamata da un'applicazione HbbTV oppure si può lanciare direttamente.

I Per sfruttare il servizio HbbTV / MediaText, il TV deve disporre di una connessione Internet. Per visualizzare in maniera scorrevole i video, è consigliabile un collegamento di almeno 6.000 kbit/s (DSL 6000 o pari valore).

Richiamare l'applicazione HbbTV

Se dopo un cambio di programma fosse disponibile un'applicazione HbbTV per l'emittente selezionata, questa verrà caricata nel corso dell'avvio automatico e apparirà il simbolo di un tasto rosso. Nel caso di avvio manuale, l'applicazione viene caricata soltanto con una pressione sul tasto rosso. È possibile impostare il comportamento all'avvio da **Impostazioni sistema** → **Controllo** → **altri...** → **HbbTV** → **Funzione del tasto TEXT** (vedere il capitolo **Impostazioni sistema**, sezione **Controllo – HbbTV**).

- I** HbbTV viene fornito dall'emittente selezionata.
- I** La connessione internet è stabilita.
- I** La modalità HbbTV è impostata su **ON**.

 **Tasto rosso:** caricare / visualizzare l'applicazione HbbTV.



L'aspetto, la configurazione dei tasti e le funzioni disponibili dell'applicazione HbbTV dipendono dal fornitore.

In alcuni casi le funzioni di registrazione e memorizzazione delle applicazioni non sono adeguatamente supportate.

Loewe non offre nessuna garanzia di disponibilità, funzionamento e contenuti delle applicazioni HbbTV.

Disattivare / chiudere l'applicazione HbbTV

 **BACK:** nascondere / chiudere l'applicazione HbbTV.

A seconda del tipo di avvio impostato, l'applicazione HbbTV viene disattivata (automatico) oppure chiusa (manuale). Con un avvio in modo **automatico** è necessario selezionare due volte il **tasto BACK** per chiudere l'applicazione. Dopo la chiusura compare un messaggio sullo schermo.

Richiamare direttamente il servizio HbbTV

I A seconda delle disposizioni delle emittente può non essere possibile accedere direttamente al MediaText. A questo punto è necessario aprire MediaText attraverso l'applicazione HbbTV.

I MediaText/HbbTV viene offerto dall'emittente selezionata.

I La connessione internet è stabilita.



TEXT: Accedere a Televideo standard (vedere il capitolo **TV**, sezione **Televideo**).

Premendo nuovamente il **tasto TEXT** si accede a Media-Text/testo HbbTV.

I È possibile impostare la funzione del **tasto TEXT**.



La navigazione all'interno del testo HbbTV e la configurazione dei tasti colorati possono variare in base all'emittente.

Uscita da HbbTV



Selezionando una volta il **tasto BACK** si esce da testo HbbTV.

HbbTV in modalità radio DVB

Alcune emittenti radio DVB possono offrire i servizi interattivi HbbTV. La modalità di utilizzo corrisponde a quella in modalità TV.

¹⁾ A seconda delle impostazioni selezionate.

Immagine nell'immagine (Picture in Picture / PIP)

La funzione chiamata Immagine nell'Immagine indica la rappresentazione contemporanea di due immagini diverse.

Avvio e conclusione della modalità PIP

PIP

PIP: Visualizzare / nascondere le immagini PIP.



Visualizzazione contemporanea di...	● Sì / - No
Un'emittente diffusa in digitale (DVB-T/C/S) e immagini di una sorgente AV (ad esempio AV, HDMI1)	●
Un'emittente su satellite in digitale (DVB-S) ed un'emittente via cavo in analogico.	●
Un'emittente diffusa in digitale tramite DVB-T/C ed un'emittente tramite il televisore analogico via cavo	●
Un'emittente diffusa in digitale tramite DVB-T/C ed un'emittente satellitare digitale (DVB-S)	●
Due emittenti tramite televisore analogico via cavo	-
Due emittenti diffuse in digitale (DVB-T/C/S)	●
Un'emittente in chiaro ed un'emittente criptata diffusa in digitale (DVB-T/C/S)	●
Due emittenti criptate	●
Un'emittente SDTV ed un'emittente HDTV (DVB-C/S)	●
Due emittenti HDTV (DVB-C/S)	●

i Durante la registrazione in corso lo scambio delle immagini e la selezione delle emittenti risulta limitata.

Selezionare l'emittente dell'immagine PIP.

i Se il colore del riquadro dell'immagine PIP non è verde, premere il **tasto verde**.

Quindi selezionare la trasmissione (vedere anche il capitolo **TV**, sezione **Selezione delle emittenti**).



Selezionare l'emittente dell'immagine principale

i Se il colore del riquadro dell'immagine PIP non è bianco, premere il **tasto verde**.

Selezionare la trasmissione (vedere anche il capitolo **TV**, sezione **Selezione delle emittenti**).

Funzione dei tasti colorati

i Se il colore del riquadro dell'immagine PIP non è verde, premere il **tasto verde**.

Tasto giallo: Scambiare i contenuti delle immagini TV e delle immagini PIP.

Tasto blu: Avviare / terminare la visualizzazione dell'emittente in PIP.

Impostazioni PIP

È possibile impostare la grandezza del PiP nelle **Impostazioni sistema** in **Controllo → altri ... → PIP** (vedere il capitolo **Impostazioni sistema**, sezione **Controllo - PIP**).

Le funzioni e le impostazioni possono essere effettuate anche dal menu PIP.

i Se il colore del riquadro dell'immagine PIP non è verde, premere il **tasto verde**.

MENU: Richiamare il Menu.



MENU: Richiamare il Menu.

▲ ▼ Selezionare la funzione.

OK Effettuare l'accesso.

Visione differita

Il Digital Recorder integrato nell'apparecchio TV Loewe consente di registrare le trasmissioni su un disco rigido esterno collegato a una presa USB.

Dopo aver avviato la visione in differita, la trasmissione viene registrata in background. In qualsiasi momento è possibile quindi mettere in pausa la trasmissione e riprenderne la visione in un secondo momento (modalità differita - Timeshift). La durata massima della differita è di tre ore.

In modalità Timeshift, la trasmissione **non** viene salvata.

Se si desidera memorizzare le registrazioni, è necessario impostare la registrazione nell'archivio DR+ (vedere la pagina successiva).

i Non è possibile effettuare registrazioni di emittenti analogiche.

i In alcuni casi, per le trasmissioni di emittenti che lavorano con la codifica CI Plus, la modalità in differita non è possibile o è possibile solo in parte.

Interruzione (avvio della visione in differita)



Premere il **tasto PAUSE**.

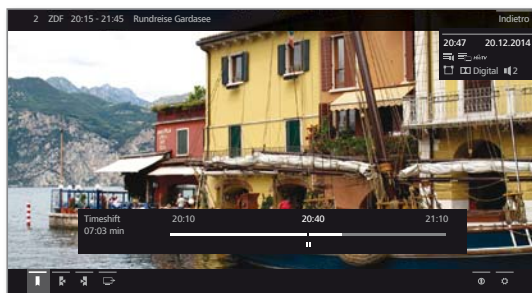

L'immagine TV diventa fermo immagine e viene visualizzato l'indicatore di stato del Digital-Recorder. In alto si vede il numero e il nome dell'emittente, inizio, fine e titolo della trasmissione in corso.

Nell'area inferiore, all'inizio della barra, si trova l'orario da quando la registrazione è in corso in background. Alla fine della barra è indicato l'orario fino a quando sarà attiva la funzione Timeshift (si verifica un prolungamento automatico di 30 minuti fino ad un massimo di 3 ore).

La durata presente nella barra mostra la posizione corrente quando si seleziona il tasto PAUSE.

Proseguimento (visione in differita)



Premere il **tasto PLAY**.

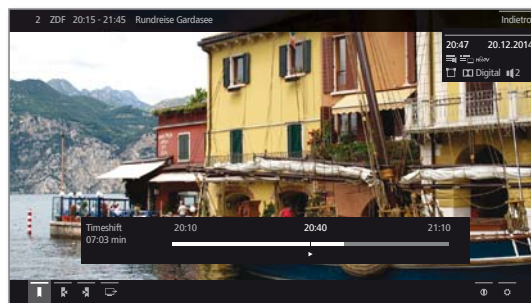

A questo punto viene visualizzata trasmissione televisiva in differita a partire dal momento in cui è stato selezionato il **tasto PAUSE**.

Al posto dell'icona pausa **II** viene visualizzata l'icona riproduzione **▶**.

Per altre indicazioni sulla gestione della riproduzione in differita vedere il capitolo **Video**, sezione **Riproduzione video**.

Selezione delle immagini live (termine della visione in differita)



Premere il **tasto STOP**.

Sullo schermo vengono nuovamente visualizzate le immagini in diretta.

Passare ad un'altra emittente

Se si cambia l'emittente, viene nuovamente avviata la registrazione in differita (Timeshift). La registrazione in differita eseguita fino a quel momento viene eliminata (memoria buffer Timeshift viene svuotata).

Il buffer di timeshift viene svuotato anche quando si passa tra contenuti criptati e non criptati della stessa emittente.

La riproduzione in differita viene interrotta, mentre viene visualizzata di nuovo l'immagine live della trasmissione.

Impostazione dei segnalibri

In modalità in differita è possibile impostare i segnalibri manuali. In questa modalità la registrazione in differita viene trasformata in una registrazione dell'archivio.

Registrazione in archivio

Le trasmissioni che si desidera vedere in un secondo momento, vengono registrate nell'archivio del registratore digitale (archivio DR+) di un disco rigido collegato esternamente da una porta USB.

È possibile eseguire una registrazione manualmente (registrazione istantanea/diretta) o una registrazione programmata a tempo. I dati timer possono essere immessi di nuovo manualmente oppure possono essere raccolti tramite EPG.

Se presenti nell'EPG o nel Televideo, le informazioni dettagliate sul programma vengono registrate automaticamente.

Se una trasmissione DVB viene proposta in diverse lingue, vengono registrate anche le lingue supplementari. È possibile registrare anche i sottotitoli DVB.

Durante la registrazione di una trasmissione nell'archivio è possibile vedere un'altra trasmissione o riprodurre dall'archivio una trasmissione precedentemente registrata. Tuttavia è anche possibile riprodurre in differita la trasmissione attualmente in registrazione.

Con il Multi-Recording è possibile registrare contemporaneamente due programmi (vedere il capitolo **TV**, sezione **Digital Recorder – Multi-Recording**).

Durante la registrazione in archivio la barra dello stato di avanzamento della registrazione viene visualizzata in rosso.

i Non è possibile effettuare registrazioni di emittenti in analogiche.

i In alcuni casi la registrazione di trasmissioni con codifica CI Plus (come ad es. RTL HD, Sat 1 HD, Pro7 HD ecc.) non è possibile o è possibile solo in parte.

Registrazione istantanea (One Touch Recording) / Registrazione diretta

Nel caso della registrazione immediata, la registrazione inizia in corrispondenza di un'unica pressione del tasto. Nella registrazione diretta, la registrazione viene avviata solo dopo l'inserimento della data di registrazione.

i La trasmissione viene registrata dal punto in cui la registrazione è stata avviata. Se la trasmissione (o una parte precedente) si trova nella memoria delle trasmissioni in differita (vedere la colonna a sinistra, registrazione in differita iniziata), anche tale parte verrà salvata in memoria.

 Registrazione immediata
Premere a lungo il **tasto RECORD**: la trasmissione corrente viene registrata immediatamente.

 Registrazione diretta:
Premere brevemente il **tasto RECORD**.

 ◀ ▶ Selezionare la durata della registrazione.
OK Confermare.
Se lo si desidera, modificare i dati del timer (ad es. cartelle, inizio, fine, tipo di registrazione).

◀ ▶ ◂ ◃ Selezionare **Registra trasmissione**.
OK Acquisire.

Visione di altri programmi durante la registrazione in archivio

Dopo aver avviato la registrazione, è possibile commutare su un'altra emittente.

i È possibile visualizzare la seconda emittente in differita anche durante una registrazione in corso (Timeshift con registrazione in archivio in corso).

Visione di altre trasmissioni dall'archivio durante la registrazione in archivio

Dopo aver avviato una registrazione, è possibile guardare anche una trasmissione già registrata.

 Accedere a **Archivio DR**.

 ◂ ◃ Evidenziare la trasmissione registrata.
OK Vedere la trasmissione.
La registrazione prosegue in background.

Visione differita durante la registrazione in archivio

 **Tasto PAUSE:** Impostare il fermo immagine.
La registrazione continua in background.

Visione in differita durante una registrazione in archivio.

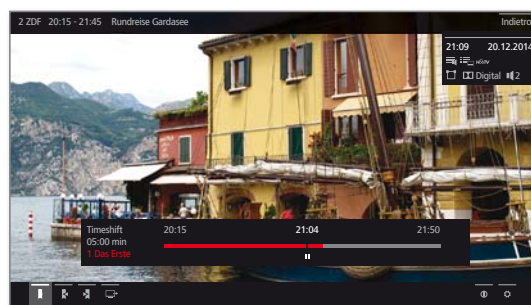

 **Tasto PLAY:** Proseguire la riproduzione.
Ora la registrazione in archivio è visibile in differita.

Per altre indicazioni sulla gestione della riproduzione in differita vedere il capitolo **Video**, sezione **Riproduzione video**.

 **Tasto STOP:** Concludere la differita e tornare alle immagini in diretta della registrazione corrente in archivio.

Registrazione in archivio successiva

È anche possibile memorizzare in archivio una trasmissione vista e già conclusa a condizione a meno che nel frattempo non si cambi emittente.

Saltare o riavvolgere fino alla trasmissione desiderata ed avviare la registrazione.

Impostazione segnalibri nella registrazione in archivio

Durante una registrazione in archivio, è possibile impostare i segnalibri (tenere premuto il **tasto PLAY** leggermente più a lungo). Compare un messaggio sullo schermo.

I segnalibri sono utili anche come punti di inizio e fine degli intervalli.

■	Art 40-55
	Guida Avanzata
	TV
	Digital Recorder

Sottotitoli

È possibile memorizzare anche i sottotitoli delle trasmissioni durante la registrazione.

i La registrazione dei sottotitoli in modalità continua DR+ deve essere attivata nelle impostazioni.

L'accesso ai sottotitoli durante una riproduzione successiva è lo stesso della modalità TV.

Registrazione con timer

Selezionare comodamente la trasmissione preferita da EPG per effettuare la registrazione. Il sommario timer offre lo spazio per 50 voci.

Per ulteriori informazioni sulle registrazioni con timer, vedere il capitolo **TV**, sezione **Timer**.

Spegnimento dell'apparecchio TV nel corso della registrazione

Nel corso della registrazione è possibile mettere l'apparecchio TV in modalità standby. La registrazione prosegue in modalità standby.

i Non spegnere l'apparecchio **in nessun caso** con l'interruttore di rete e **non** scollegare la spina del TV dalla presa di corrente dato che altrimenti la registrazione andrebbe persa.

Conclusione anticipata della registrazione

È possibile concludere anticipatamente una registrazione in corso.



Premere il **tasto STOP**.

Nell'angolo in alto a destra dello schermo viene visualizzato un messaggio.



OK Concludere la registrazione.

La registrazione viene terminata. La parte della trasmissione registrata fino a quel momento risulta memorizzata sull'hard disk DR+ e può essere riprodotta dall'archivio DR.

i È possibile terminare anche una registrazione in corso eliminando la relativa voce del timer (vedere il capitolo **TV**, sezione **Timer**).

Archivio DR

L'archivio DR contiene tutte le registrazioni delle trasmissioni memorizzate direttamente sul TV. Nell'archivio DR è possibile creare delle cartelle e inserirvi le proprie registrazioni.

Accesso all'archivio DR



Accedere all'**Archivio DR**.



▼ ▲ Selezionare l'archivio DR+ desiderato.

OK Visualizzare le voci dell'archivio

La barra sull'archivio DR+ selezionato indica la posizione occupata sul supporto di memoria o la capacità residua disponibile. Qui si trova il numero di pagina (ad es. 1/4) degli inserimenti nell'archivio DR+.

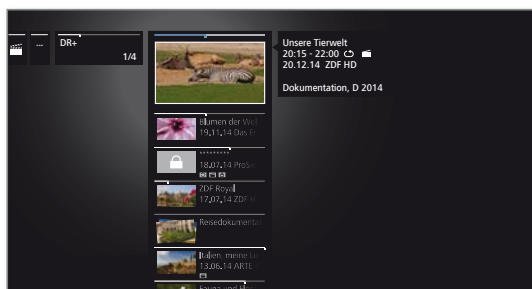

PIP: consente di passare dalla visualizzazione DR+ standard alla visualizzazione compatta. La visualizzazione standard include le immagini di anteprima, mentre quella compatta mostra solo i titoli delle registrazioni.

La barra sull'anteprima o sul nome della trasmissione indica quanto della registrazione è stato già visto.



Riproduzione da Archivio DR+



▼ ▲ Selezionare la registrazione dell'archivio desiderata (trasmissione o cartella).

Se è evidenziata la cartella:

▶ Aprire la cartella.

▼ ▲ Selezionare la trasmissione desiderata nella cartella.

OK Avviare o proseguire la riproduzione della trasmissione selezionata.

Per maggiori informazioni vedere il capitolo **Video** sezione **Riproduzione video**.

Durante la riproduzione:

P+ aprire trasmissione successiva.

P- aprire trasmissione precedente.

i In questo caso le cartelle vengono saltate.



Elenco funzioni dell'archivio DR+

L'elenco funzioni dell'archivio DR+ comprende le singole funzioni delle voci dell'archivio disponibili.

i Le voci di menu disponibili nell'elenco funzioni dipende dalla voce di archivio selezionata (trasmissione o cartella).



▼ ▲ Una voce dell'archivio è stata selezionata.



MENU: accedere all'elenco funzioni.

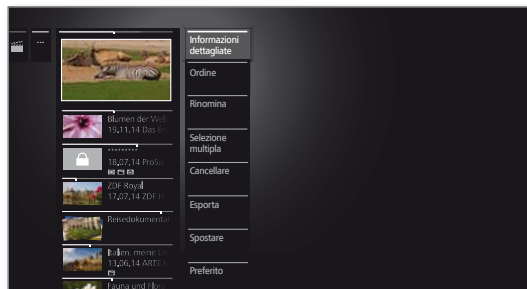

▼ ▲ Selezionare la funzione desiderata.

OK Confermare selezione.

Informazioni dettagliate Visualizzare le informazioni dettagliate sulla voce dell'archivio evidenziata (v. pagina successiva).

Ordine Disporre le voci dell'archivio secondo determinati criteri, ad es. in ordine crescente dalla A alla Z o decrescente dalla Z alla A o per data di registrazione (voci più recenti per prime).

Rinomina Modificare il titolo della registrazione o della cartella.

Selezione multipla Possibile selezione di più inserimenti in archivio (vedere pagina successiva).

Cancellare Eliminare la voce dell'archivio dall'hard disk DR+.

Esporta Copiare/spostare le voci di archivio su un (altro) supporto di memoria USB collegato esternamente o sul disco rigido di apparecchi TV Loewe compatibili nella rete domestica.

i Se non è disponibile alcun supporto di destinazione, la voce di menu viene rappresentata di colore grigio scuro.

Spostare Nell'archivio DR+ è possibile così spostare in una cartella registrazioni e creare nuove cartelle (vedere capitolo **TV**, sezione **Digital-Recorder – Spostare le voci di archivio**).

Preferito Aggiungere la registrazione tra i preferiti nella schermata **Home**. Per maggiori informazioni vedere il capitolo schermata **Home**.

Sicurezza bambini Proteggere la trasmissione registrata con un PIN a quattro cifre da eventuali riproduzioni indesiderate. Simbolo di protezione dei bambini impostata:

i Questa voce del menu viene visualizzata solo se è già stato definito un PIN (vedere capitolo **Impostazioni sistema**, sezione **Controllo → Sicurezza bambini**).

Ripetere Riprodurre la registrazione in loop (in modalità continua).

Simbolo per la ripetizione impostata:

Visualizzazione delle informazioni dettagliate sulla registrazione

Se sono presenti delle informazioni dettagliate sulla trasmissione registrata da EPG, è possibile visualizzarle.

- 1 La voce desiderata risulta evidenziata nell'archivio DR.



MENU: Accedere all'elenco funzioni.



- ▼ ▲ Evidenziare **Informazioni dettagliate**.
- OK** Visualizzazione le informazioni dettagliate sulla trasmissione.



A destra, accanto all'anteprima, se presente, si vede una breve descrizione del contenuto della trasmissione. Sotto all'anteprima si trova la barra di avanzamento che indica quanto della trasmissione è già stato visualizzato. Sotto alla barra di scorrimento sono riportate informazioni quali nome della trasmissione, ora e data di messa in onda, titolo della trasmissione registrata.

Modificare il titolo di una registrazione in archivio o di una cartella

- 1 La voce desiderata (trasmissione o cartella) risulta evidenziata nell'archivio DR+.



MENU: Accedere all'elenco funzioni.



- ▼ ▲ Evidenziare **Rinomina**.
- OK** Effettuare l'accesso.

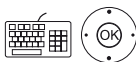
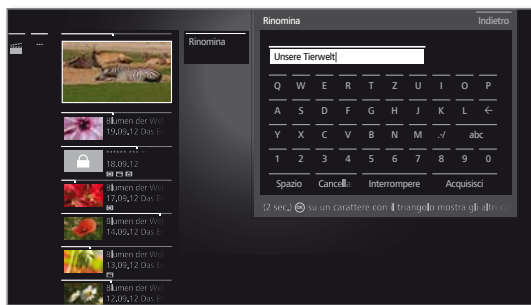

- ◀ ▶ ▲ ▼ Selezionare i caratteri.
- OK** Registrare i caratteri nella riga di input.

- 1 Per maggiori informazioni sull'inserimento dei caratteri, vedere il capitolo **Informazioni generali relative all'utilizzo**.

Concludere l'inserimento con **Acquisisci**. In questo modo la modifica viene memorizzata in modo permanente.

Oppure:
BACK: annullare il processo di cambiamento del nome.



Selezione multipla

La selezione multipla offre la possibilità di evidenziare più registrazioni per eseguire quindi un'azione desiderata dall'elenco funzioni (es. esportare, eliminare).

- 1 DR+ è aperto, la selezione multipla è stata richiamata nell'elenco funzioni dell'archivio DR+.



- ▼ ▲ Selezionare la registrazione.
- OK** Confermare selezione (la registrazione si colora di blu).

Ripetere quante volte lo si desidera.

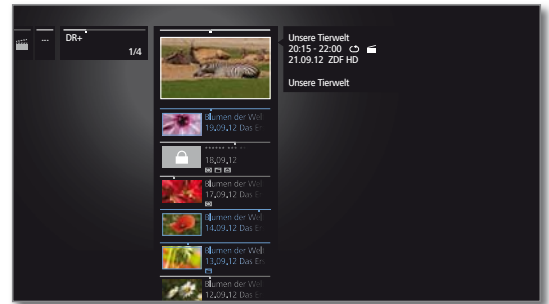

MENU: accedere all'elenco funzioni.



- ▼ ▲ Selezionare la funzione desiderata (ad es. eliminare).
 - OK** Confermare selezione.
- Le voci di archivio evidenziate vengono eliminate.

Cancellazione di registrazioni dall'archivio

- 1 La voce desiderata risulta evidenziata nell'archivio DR.



Tasto STOP: richiamare il menu audio.



- OK** Confermare il processo di eliminazione. Viene nuovamente visualizzato l'archivio DR.

Oppure:



MENU: Accedere all'elenco funzioni.



- ▼ ▲ Evidenziare **Cancellare**.
- OK** Effettuare l'accesso.
- OK** Confermare il processo di eliminazione. Viene nuovamente visualizzato l'archivio DR.

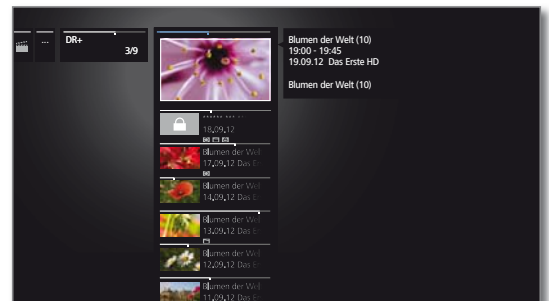

- 1 L'eliminazione delle registrazioni dai dischi fissi esterni può richiedere un certo intervallo di tempo a seconda della durata della trasmissione e della qualità della registrazione.

- 1 Per eliminare una cartella, tutte le voci di archivio che si trovano nella stessa devono essere eliminate.

Esportare le voci di archivio

Si possono copiare/spostare le voci di archivio da un supporto di memoria USB collegato esternamente su un altro supporto di memoria o sul disco rigido di apparecchi TV Loewe compatibili nella rete domestica.

- i** Se non è disponibile alcun supporto di destinazione, la voce di menu viene rappresentata di colore grigio scuro.
- i** La copia delle registrazioni, che sono inizialmente di un'emittente criptata CI Plus, non è eventualmente possibile oppure lo è, ma con eventuali restrizioni.
- i** La voce desiderata risulta evidenziata nell'archivio DR+.

(MENU)

MENU: Accedere all'elenco funzioni.



- ▼ ▲ Evidenziare **Esporta**.
- OK** Effettuare l'accesso.

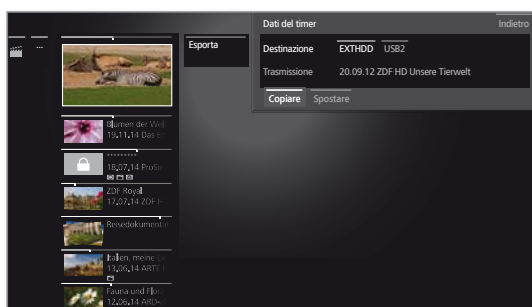

- ◀ ▶ ▲ ▼ Selezionare la **destinazione** se ne sono presenti diverse, **OK** acquisire.
- ◀ ▶ ▲ ▼ Selezionare **Copiare** o **Spostare**. **OK** Avviare il processo.

i Durante lo spostamento la registrazione viene automaticamente cancellata dalla sorgente dopo aver concluso il processo di copia con successo.

i La registrazione di voci di archivio avviene in sottofondo. Una volta terminato il processo di copiatura, sullo schermo viene visualizzato un messaggio.

Lo stato dei processi di copia in corso / in coda è disponibile nelle istruzioni timer.

i Durante la duplicazione **non** si deve disattivare il TV con l'interruttore di rete.

Spostare le voci di archivio (Gestione cartelle)

Nell'archivio DR+ è possibile creare nuove cartelle con la funzione **spostare**.

In queste cartelle è possibile spostare le registrazioni esistenti o inserire una nuova registrazione direttamente all'interno di una di esse. Selezionare durante l'impostazione della registrazione (dati timer) la cartella desiderata.

Il nome delle nuove cartelle può essere scelto in modo personalizzato. La directory principale dell'archivio DR+ ha di default il nome **Cartella principale**.

- i** Non è possibile inserire più cartelle una dentro l'altra.
- i** Attraverso la selezione multipla è possibile spostare più voci di archivio contemporaneamente in una cartella.

Spostare una voce di menu in una nuova cartella

i La voce desiderata risulta evidenziata nell'archivio DR+.

(MENU)

MENU: Accedere all'elenco funzioni.



- ▼ ▲ Evidenziare **Spostare**.
- OK** Effettuare l'accesso.

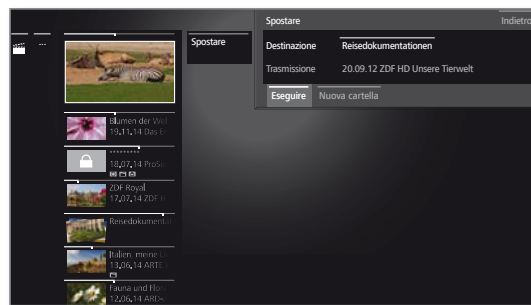

- ▼ ▲ Evidenziare **Nuova cartella**.
- OK** Effettuare l'accesso.

La tastiera dello schermo per inserire il nome della cartella viene visualizzata.

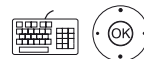

- ◀ ▶ ▲ ▼ Selezionare il carattere, **OK** Registrare i caratteri nella riga di input.

i Per maggiori informazioni sull'inserimento dei caratteri, vedere capitolo **Indicazioni generali sul funzionamento**.

Una volta inserito il nome della cartella per intero, terminare con **Acquisire**.

La nuova cartella viene creata nell'archivio DR+ e la voce di archivio selezionata viene spostata nella cartella.

Spostare una cartella esistente in una nuova cartella

i La voce di archivio spostata in una cartella, è evidenziata nell'archivio DR+.

(MENU)

MENU: Accedere all'elenco funzioni.



- ▼ ▲ Evidenziare **Spostare**.
- OK** Effettuare l'accesso.

- ◀ ▶ ▲ ▼ Selezionare la **Destinazione** (nome della cartella) se ne sono presenti diverse, **OK** Effettuare l'accesso.

- ◀ ▶ ▲ ▼ Evidenziare **Esegui**.
- OK** Effettuare l'accesso.

La nuova voce di archivio selezionata viene spostata nella cartella selezionata.

Blocco / sblocco film (protezione per minorenni)

È possibile bloccare la visione di film non adatti ai bambini: La visione è possibile solo dopo aver inserito il codice segreto.

i Per attivare il sistema di protezione per minorenni per le voci dell'archivio è necessario definire prima un codice segreto (PIN). Per la definizione di un codice segreto (vedere il capitolo **Impostazioni di sistema**, sezione **Controllo – Sicurezza bambini**).

i La voce desiderata risulta evidenziata nell'archivio DR.



MENU: Accedere all'elenco funzioni.



▼ ▲ Selezionare **Sicurezza bambini**.
OK Effettuare l'accesso.

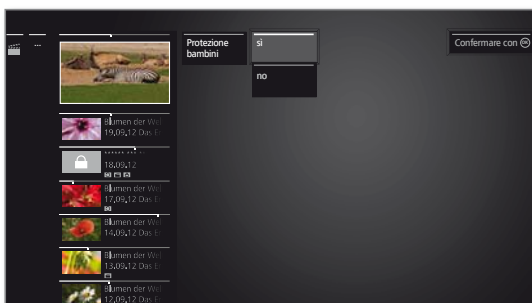

▼ ▲ Selezionare **Si / No**.
OK Acquisire.

i Se il sistema di protezione per i minorenni è attivo, i titoli dei film bloccati nell'archivio DR vengono sempre sostituiti dagli asterischi (*) rendendoli illeggibili. Non è possibile richiamare le informazioni dettagliate sulla registrazione. La schermata del titolo della registrazione viene sostituita da una schermata con un lucchetto. Inoltre la voce viene dotata dell'icona .

Visione di film bloccati

i La voce bloccata desiderata risulta evidenziata nell'archivio DR.

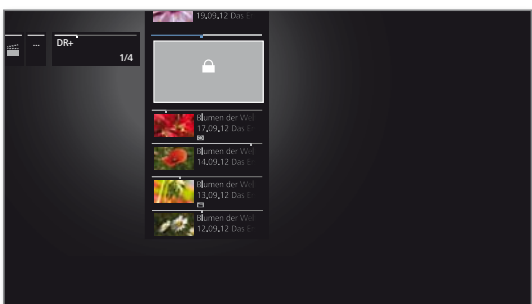

Se il codice segreto del sistema di protezione per i minorenni non è ancora stato inserito:



OK Accedere all'inserimento del PIN.

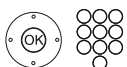

Inserire il codice segreto.

i Una volta inserito il codice segreto, il blocco delle voci dell'archivio viene temporaneamente rimosso.



OK Vedere il film.

DR+ Streaming

Con la funzione DR+ Streaming è possibile guardare con il proprio apparecchio TV (DR+ Streaming Client) dalla rete domestica, film di altri televisori Loewe. Questi apparecchi TV⁽¹⁾ devono mettere a disposizione i propri archivi DR+ nella rete domestica (DR+ Streaming Server).

i Per utilizzare la funzione DR+ Streaming occorrono almeno due televisori Loewe, di cui almeno uno con hard disk integrato DR+ (con chassis SL1xx, SL2xx, SL3xx come server DR+ Streaming).

Gli apparecchi TV devono essere collegati tra loro da una rete (senza fili via WLAN o via cavo via Ethernet, PowerLine).

i Le registrazioni archiviate possono essere condivise all'interno della rete solo da TV **con** hard disk integrato DR+ (server).

Su questi televisori che fungono da Server, è necessario che sia stata abilitata la condivisione dell'hard disk integrato DR+ con gli altri dispositivi:

Impostazioni sistema → Controllo → altri ... → DR+ → DR+ Streaming → Condivisione dell'archivio DR+ con altri apparecchi → sì.

i Le registrazioni condivise nella rete locale possono essere **riprodotte** su tutti i TV con chassis SL1xx, SL2xx, SL3xx e chassis MB180.

Su questi televisori che fungono da Client, è necessario che sia stata abilitata la funzione di accesso ad altri archivi DR+:

Impostazioni sistema → Controllo → altri ... → DR+ → DR+ Streaming → Utilizzo di altri archivi → sì.

i Durante la riproduzione di una registrazione dall'archivio DR+, non è possibile accedere ad alcune funzioni, come ad esempio sicurezza bambini, protezione dall'eliminazione, rinomina, Elimina voce o segnalibro, Inserire segnalibro, Eliminare segnalibro, Eliminare/nascondere parti della registrazione.

Riproduzione in rete di una registrazione in archivio DR

DR+

Accedere all'**archivio DR**.



▼ ▲ Selezionare l'archivio desiderato dell'apparecchio corrispondente,

OK Visualizzare le registrazioni memorizzate.

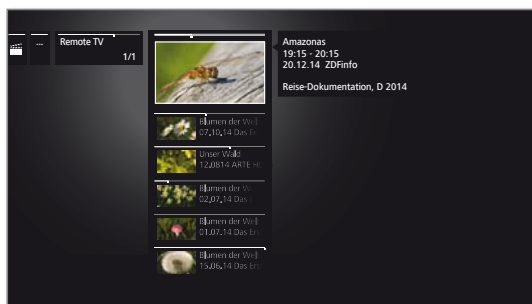

▼ ▲ Selezionare la registrazione desiderata,
OK Riprodurre la registrazione.

Per maggiori informazioni vedere il capitolo **Video**, sezione **Riproduzione video**.

Funzione Follow-Me

La funzione Follow Me consente di interrompere la visione di una trasmissione televisiva (su un televisore con hard disk DR+ integrato; apparecchio principale) per poi riprenderne la visione su un altro TV Loewe (secondo apparecchio) collegato all'interno della stessa rete, senza perderne neanche un istante.

i Per utilizzare la funzione Follow Me occorrono almeno due TV Loewe collegati all'interno della stessa rete locale, di cui almeno uno con hard disk integrato DR+ (con chassis SL1xx, SL2xx, SL3xx).

Gli apparecchi TV devono essere collegati tra loro da una rete (senza cavi via WLAN o via cavo via Ethernet, PowerLine).

i Sull'apparecchio TV principale (quello con hard disk integrato, che farà da Server) si deve attivare la funzione⁽¹⁾:

Impostazioni sistema → Controllo → altri ... → DR+ → DR+ Streaming → Condivisione dell'archivio DR+ con altri apparecchi → sì.

i Sull'apparecchio TV di destinazione si deve attivare la funzione (secondo apparecchio):

Impostazioni sistema → Controllo → altri ... → DR+ → DR+ Streaming → Utilizzo di altri archivi → sì.

Avviare la funzione Follow-Me sull'apparecchio principale



Premere il **tasto PAUSE**.

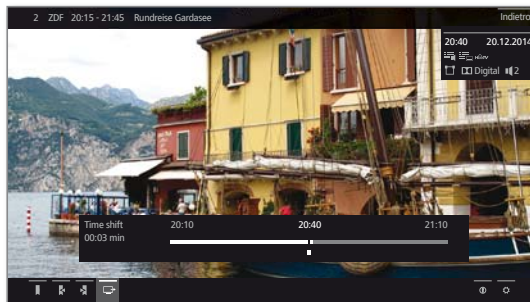

L'immagine TV diventa fermo immagine e viene visualizzato l'indicatore di stato del Digital-Recorder.



▼ ▲ ◀ ▶ Attiva **Follow-Me**

Compare un messaggio sullo schermo.

Se per 20 secondi non si effettua nessuna digitazione, la registrazione in archivio viene avviata in modo automatico. Dopo aver avviato la registrazione, la TV si spegne automaticamente. La trasmissione viene acquisita nell'archivio DR.

Da questo momento la trasmissione viene abilitata sull'apparecchio TV di destinazione.

i E' possibile segnalare l'inizio di una registrazione **Follow Me** sul TV di destinazione tramite un messaggio visivo sullo schermo.

Proseguire la riproduzione della trasmissione sul secondo apparecchio

Richiamare l'archivio DR+ dal televisore su cui si desidera riprodurre la trasmissione.

DR+

Accedere all'**Archivio DR**.



▼ ▲ Selezionare l'archivio del TV in cui è in corso la registrazione (apparecchio principale),
▶ Visualizzare le voci dell'archivio.

▼ ▲ Selezionare la registrazione Follow-Me,
OK Visualizzare la registrazione.

Timer

L'elenco timer e i servizi timer si trovano nel menu Timer. L'elenco timer contiene tutte le registrazioni programmate.

Il menu Servizi timer contiene i servizi di promemoria (vedere il capitolo **TV**, sezione **Timer– Servizi timer**).

Aprire il menu timer

HOME

HOME: accedere alla schermata **Home**.



◀ ▶ ▲ ▼ Selezionare **TV**,

◀ ▶ ▲ ▼ Selezionare **Timer** (in Sorgenti),
OK Effettuare l'accesso.

Oppure:

DR+

Premere a lungo: aprire il menu timer.



◀ ▶ ▲ ▼ Selezionare **Elenco timer**.

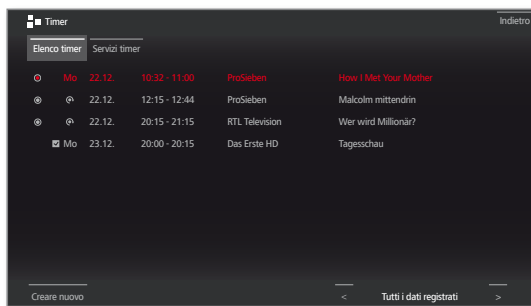

Creare nuovo La lista timer consente anche di programmare le nuove registrazioni, di contrassegnare altre trasmissioni, e di copiare le trasmissioni già registrate dall'archivio DR+ su un hard disk esterno USB.

i Se sono state programmate le registrazioni timer, il TV deve essere solo spento in modalità stand-by. Non spegnere l'apparecchio in **nessun caso** con l'interruttore di rete e **non** scollegare la spina del TV dalla presa di corrente.

i E' possibile che, a seguito di un aggiornamento software del TV, alcuni promemoria e/o alcuni voci nel timer vengano eliminate. Si consiglia di controllare sempre l'elenco timer dopo ogni aggiornamento software.

Spiegazione dei simboli nella elenco timer:

- Registrazione.
- Registrazione in corso.
- ☑ Registrazione memorizzata.
- 🔄 Registrazione ripetuta (ogni giorno, ogni settimana, o da lunedì a venerdì).
- 🔄 Registrazione serie.

Nuova istruzione: nuova registrazione

i Nella elenco timer:



◀ ▶ ▲ ▼ Evidenziare **creare nuovamente**. Effettuare l'accesso con **OK**.

◀ ▶ ▲ ▼ Evidenziare **Nuova registrazione**. Effettuare l'accesso con **OK**. Si apre l'elenco funzioni della registrazione.

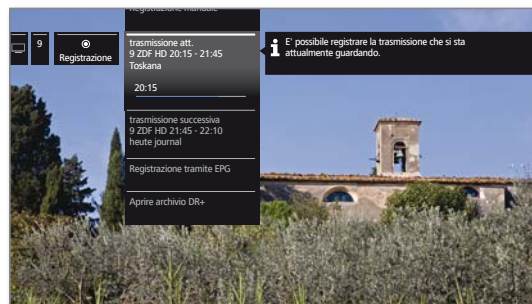

▼ ▲ Evidenziare la voce desiderata. Proseguire con ▶.

Registrazione manuale Effettuare la programmazione delle registrazioni in modo manuale. Per maggiori informazioni, vedere pagina successiva.

trasmissione att. Effettuare la registrazione della trasmissione visualizzata correntemente. Per maggiori informazioni, vedere pagina successiva.

i La voce del menu viene visualizzata solo se sono disponibili i dati EPG per l'emittente corrente.

trasmissione successiva Registrare la trasmissione successiva. Per maggiori informazioni, vedere pagina successiva.

i La voce del menu viene visualizzata solo se sono disponibili i dati EPG per l'emittente corrente.

Registrazione tramite EPG Programmare la registrazione di una trasmissione con la guida TV elettronica (EPG).

Per maggiori informazioni vedere il capitolo **TV**, sezione **Guida TV elettronica – Programmazione della registrazione con EPG**.

Aprire archivio DR+ L'archivio DR+ di un disco rigido USB collegato esternamente viene aperto.

Per maggiori informazioni vedere il capitolo **TV**, sezione **Digital-Recorder – Archivio DR+**.

Nuova registrazione – registrazione manuale (emittente corrente)

i Nell'elenco di timer si seleziona **Nuova registrazione**.



▼ ▲ Evidenziare la durata della registrazione.

i La selezione di una durata delle registrazione programma sempre una registrazione dell'emittente correntemente in visione. Per **Qualsiasi emittente e ora**, vedere i paragrafi riportati di seguito.



Accedere alla finestra di dialogo **Dati del timer** con **OK**.

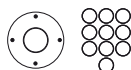

i La durata della registrazione selezionata risulta preimpostata nei dati del timer. Controllare ed eventualmente correggere i dati del timer. Avendo precedentemente selezionato **??? Min** inserire in ogni caso la durata della registrazione.



▼ ▲ Evidenziare **Acquisire nel timer**.
Confermare i dati del timer ed acquisirli nell'istruzione del timer con **OK**. Viene avviata la registrazione.

Nuova registrazione – registrazione manuale (altra emittente)

i È stata selezionata la **Registrazione manuale** (vedere sopra).



▼ ▲ Evidenziare **Qualsiasi emittente e ora**.
OK Richiamare **Station selection**.

◀ ▶ ▼ ▲ Evidenziare l'emittente desiderata.
Acquisire l'emittente nei dati del timer con **OK**.

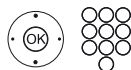

Controllare ed eventualmente correggere i dati del timer.



▼ ▲ Evidenziare **Acquisire nel timer**.
Confermare i dati del timer ed acquisirli nell'istruzione del timer con **OK**.

Nuova registrazione – trasmissione corrente

Dopo l'accesso a **trasmissione att.** viene visualizzata la finestra di dialogo dei dati del timer. La trasmissione corrente risulta preimpostata nei dati del timer.

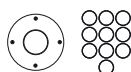

Controllare ed eventualmente correggere i dati del timer.



▼ ▲ Evidenziare **Acquisire nel timer**.
Confermare i dati del timer ed acquisirli nell'istruzione del timer con **OK**.
Viene avviata la registrazione.

Nuova registrazione – trasmissione successiva

Dopo l'accesso a **trasmissione successiva** viene visualizzata la finestra di dialogo dei dati del timer. La trasmissione successiva dell'emittente corrente risulta preimpostata nei dati del timer.

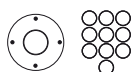

Controllare ed eventualmente correggere i dati del timer.



▼ ▲ Evidenziare **Acquisire nel timer**.
Confermare i dati del timer ed acquisirli nell'istruzione del timer con **OK**.

Nuovo processo di copia

Si consiglia di salvare su un disco fisso esterno USB le registrazioni che si desidera memorizzare in modo permanente.

i La copia delle registrazioni, che sono inizialmente di un'emittente criptata CI Plus, non sono eventualmente possibili oppure lo sono, ma con eventuali restrizioni.

i Nella elenco timer:



◀ ▶ ▲ ▼ Evidenziare **creare nuovamente**.
Effettuare l'accesso con **OK**.

◀ ▶ ▲ ▼ Evidenziare **Nuova copia**.
Effettuare l'accesso con **OK**.

Si accede all'archivio DR.

Per maggiori informazioni sulle esportare registrazioni, vedere il capitolo **TV**, sezione **Esportare le voci di archivio**.

Conflitto di registrazione

Nonostante la programmazione di una nuova registrazione può accadere che si verifichino accavallamenti con registrazioni a timer già salvate. In tal caso si apre la finestra **Conflitto di registrazione**.

Qui si definisce quale delle registrazioni deve essere eseguita ed eventualmente indicare ancora quali delle trasmissioni deve essere registrata completamente e quale in parte.



▲ ▼ Selezionare registrazione,
OK modifica stato.

Il simbolo prima della registrazione indica cosa succede nella registrazione.

Se lo stato per ogni registrazione è ok:



▲ ▶ ▲ ▼ Evidenziare **Registrazioni**,
OK selezionare.

I dati di timer delle registrazioni vengono adattati opportunamente.

Spiegazione dei simboli nel manager di conflitto:



La registrazione viene registrata completamente.



La registrazione viene sezionata (inizio e/ fine). Fare attenzione all'orario di inizio e fine della registrazione.



La registrazione viene cancellata.

Eliminazione/Modifica di ordini del timer programmati

Utilizzare questa funzione nell'elenco timer se si desidera eliminare le registrazioni già programmate, terminare una registrazione del timer in corso o modificare una voce del timer.

i Viene visualizzata la Lista timer.

▼ ▲ Selezionare la voce del timer desiderata.

i In rosso viene evidenziata la trasmissione in corso di registrazione. Se si elimina il timer, la registrazione viene interrotta.

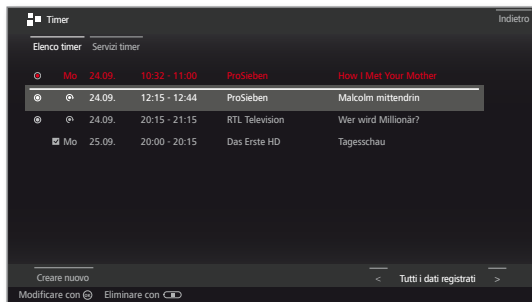

OK Modificare la voce del timer selezionata. Vengono richiamati i dati del timer.

Oppure:

STOP: Eliminare la voce del timer selezionata.

OK Confermare l'eliminazione. La voce selezionata viene eliminata.

Inserimento dei dati del timer

Dopo aver selezionato la trasmissione che si desidera registrare, vengono visualizzati i dati timer.

Le possibilità di impostazione dei dati del timer si distinguono a seconda del percorso (EPG, a mano) è stata programmata la registrazione.

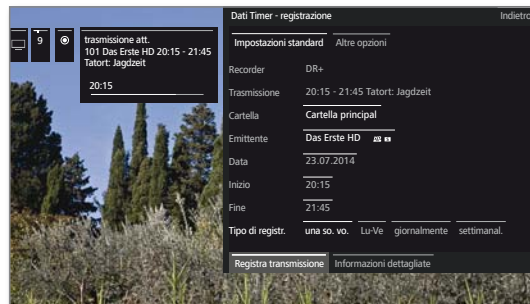

▲ ▼ ◀ ▶ In caso di necessità modificare i **dati timer**.
OK Confermare.

i Per registrare le trasmissioni criptate, prestare attenzione anche alle indicazioni vedere capitolo **Impostazioni sistema**, sezione **Extra – Modulo CA**.

Spiegazioni delle possibilità di impostazione nel menu dati del timer - Impostazioni standard

Cartella Se presente, selezionare la cartella in cui la registrazione viene salvata direttamente.

La directory principale nell'archivio DR+ ha il nome fisso **Cartella principale**.

Impostazione standard: cartella principale.

Emittente Emittente su cui viene eseguita la registrazione.

Data Giorno della registrazione.

Inizio: Indicare l'orario di inizio della registrazione.

Fine Indicare l'orario di conclusione della registrazione.

Tipo di registr. una so. vo.: È possibile registrare le trasmissioni in diversi modi. **una so. vo.:** la trasmissione viene registrata all'orario programmato.

Lu-Ve: la trasmissione viene registrata da lunedì a venerdì sempre all'orario specificato.

giornalmente: la trasmissione viene registrata all'orario indicato.

settimanal.: la trasmissione viene registrata una volta alla settimana e all'orario programmato.

Serie ¹: È possibile programmare comodamente una trasmissione mandata in onda regolarmente ma a orari diversi. Il TV controlla ogni giorno, all'orario stabilito, se la trasmissione è presente nei dati EPG. Se è presente, la trasmissione viene registrata; in caso contrario, il giorno seguente viene eseguito il controllo successivo.

¹ disponibile solo se sono disponibili dati EPG.

Spiegazioni delle possibilità di impostazione nel menu dati del timer - Altre opzioni

Bloccare registrazione Consentire la riproduzione successiva della registrazione solo dopo aver inserito il codice segreto (sistema di protezione per i minorenni).

i Se in **Impostazioni sistema** → **Controllo** → **Sicurezza bambini** non è ancora stato definito nessun codice segreto, viene prima di tutto attivata **Sicurezza bambini**. Ulteriori informazioni sono riportate al capitolo **Impostazioni di sistema**, sezione **Controllo – Sicurezza bambini**.

Protezione cancellazione Proteggere la registrazione dall'eliminazione automatica del gestore eliminazione.

Temporizzazione autom.¹⁾ Il TV in dotazione è in grado di sfruttare la temporizzazione automatica per la registrazione delle trasmissioni (Accurate Recording).

La **temporizzazione automatica** assume il controllo specifico dell'orario di inizio e conclusione per le trasmissioni **DVB**. La registrazione viene avviata all'inizio della trasmissione e viene interrotta alla fine, anche nel caso l'orario di inizio e di fine venisse cambiato dal fornitore del programma.

i La temporizzazione automatica non viene supportata da tutte le emittenti.

i Se si seleziona **Si** e la temporizzazione automatica **non** viene supportata dall'emittente registrata, **non** si verifica la registrazione.

i Se le informazioni sulla trasmissione (ID evento) per una trasmissione programmata per la registrazione non sono più disponibili, ad esempio a causa di una variazione della programmazione o perchè l'ID evento è stato modificato dall'emittente, **non** è possibile registrare la trasmissione. Le emittenti sono esclusivamente responsabili della trasmissione di questi dati per consentire l'impiego della **temporizzazione automatica**. Loewe non è in grado di garantire la disponibilità dei dati adeguati.

Registrazione con sottotitoli Scegliere se debbano essere registrati anche i sottotitoli.

i In caso di una **Registrazione diretta** viene acquisita la preimpostazione da **Impostazioni sistema** → **Controllo** → **altri ...** → **DR+** → **Registrazione con sottotitoli**.

Preferito Con la selezione di **Si** si aggiunge la registrazione ai preferiti **Home**.

Servizi timer

Questo menu contiene comodi servizi di allarme. Gli allarmi programmati si attivano soltanto se l'apparecchio TV è stato spento in modalità standby.

Se l'apparecchio TV passa in standby a seguito di un allarme, sullo schermo viene visualizzato un messaggio. Se non si conferma il messaggio entro 5 minuti con il pulsante **OK**, il TV si disattiva in modo automatico per motivi di sicurezza.

È anche possibile spegnere automaticamente l'apparecchio TV ad una determinata ora. Un minuto prima dello spegnimento automatico, sullo schermo viene visualizzato un avviso. Premendo un tasto qualsiasi, è possibile annullare la funzione di spegnimento automatico.

Aprire il menu servizi timer

HOME

HOME: Accedere alla schermata **Home**.



◀ ▶ ▼ ▲ Selezionare **TV**,

◀ ▶ ▼ ▲ Selezionare **Timer** (in Sorgenti),
OK Effettuare l'accesso.

Oppure:

DR+

Premere a lungo: aprire il menu timer.



◀ ▶ ▼ ▲ Selezionare **Servizi timer**.

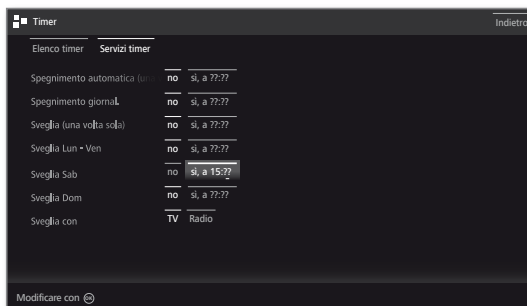

◀ ▶ ▼ ▲ Selezionare l'impostazione desiderata,
OK cambiare.

OK Acquisire.

Spiegazioni sulle varianti di regolazione nel menu Servizi timer:

Spegnimento automatico (una volta sola) L'apparecchio passa automaticamente in standby all'orario indicato. Se si indica un orario che nel giorno dell'impostazione è già passato, l'apparecchio si spegnerà all'orario designato soltanto nel giorno successivo.

Spegnimento giornal. L'apparecchio passa automaticamente in standby ogni giorno, all'orario indicato.

Sveglia (una volta sola) Per la giornata in corso, l'apparecchio vi avviserà all'orario indicato. Se si indica un orario che nel giorno dell'impostazione è già passato, l'allarme viene acquisito per il giorno successivo.

Sveglia Lun - Ven L'apparecchio lancerà un segnale di allarme regolarmente dal lunedì al venerdì all'orario indicato.

**Sveglia Sab
Sveglia Dom** Il sabato o la domenica, l'apparecchio vi avviserà regolarmente all'orario indicato.

Sveglia con Indicare se in caso di allarme, l'apparecchio TV deve essere acceso dalla modalità di standby a quella **TV** o **Radio**. L'ultima emittente attiva viene richiamata.

¹⁾ disponibile solo se sono disponibili dati EPG.

Video

Alla voce **Video** si accede a tutti i filmati disponibili via USB, in rete locale e online.

I Si consiglia di riprodurre i film in alta risoluzione (HD) a partire dal formato 720p (risoluzione 1280 x 720 o superiore) con una connessione **cablata**. In presenza di una connessione **senza fili** si possono verificare ritardi della riproduzione fino ad arrivare alla completa interruzione della riproduzione a causa di limitazioni tecniche, come ad esempio interferenze, limitazioni della larghezza di banda.

Accesso alla selezione video

HOME

HOME: Accedere alla schermata **Home**.



Selezionare **Video**.

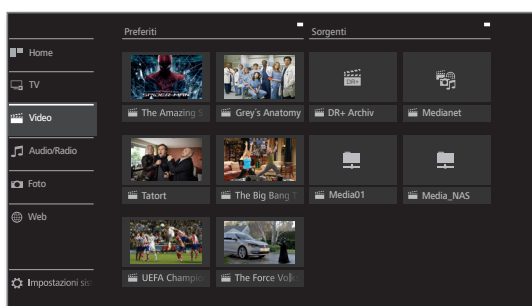

Selezionare Preferito (se presente) o Sorgente, **OK** Effettuare l'accesso.

Possibili sorgenti video

I Le sorgenti multimediali visualizzate dipendono dai dispositivi disponibili/collegati.

Archivio DR Le trasmissioni registrate su un hard disk esterno USB, vengono raccolte nell'**Archivio DR**. Con l'archivio DR è possibile riprodurre, modificare o eliminare le trasmissioni registrate.
Per maggiori informazioni vedere il capitolo **TV**, sezione **Digital Recorder – Archivio DR**.

MediaNet Richiamare il portale web **MediaNet**.
Per maggiori informazioni vedere il capitolo **Web**, sezione **MediaNet**.

USB Dispositivi USB collegati al televisore. La definizione precisa dipende dal supporto di memoria utilizzato.
I Per le specifiche tecniche dei dispositivi USB, si prega di prendere visione delle indicazioni presenti nel capitolo **Altro**, sezione **Aggiornamento Software**.

WMP11 Esempi di server multimediali nella propria rete domestica. La definizione precisa dipende dal server multimediale utilizzato.

Elenco funzioni video

Per ogni video disponibile è possibile selezionare alcune funzioni ed effettuare alcune impostazioni.

I E' stata selezionata una sorgente video.

I Le voci di menu disponibili nell'elenco funzioni dipendono dal selezionato (fonte dati, cartella, file).

MENU

MENU: Accedere all'elenco funzioni.

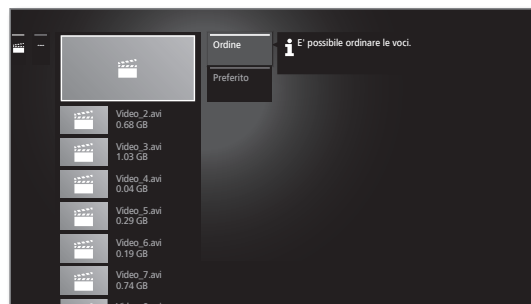

Selezionare la funzione desiderata, **OK** confermare la selezione.

Ordine Permette di ordinare i file multimediali nella cartella aperta in ordine alfabetico, (crescente A-Z o decrescente Z-A), per dimensione dei file o data (inserimento più recente per primo).

Preferito Permette di aggiungere i file multimediali ai **Preferiti** nella schermata **Home**.

Selezione del video

I E' stata selezionata una sorgente video.

I La struttura della cartella e il tipo di visualizzazione della selezione del titolo dipende dalla fonte scelta.



Selezionare la cartella desiderata, **OK** Aprire la cartella.
Eventualmente ripetere l'operazione.

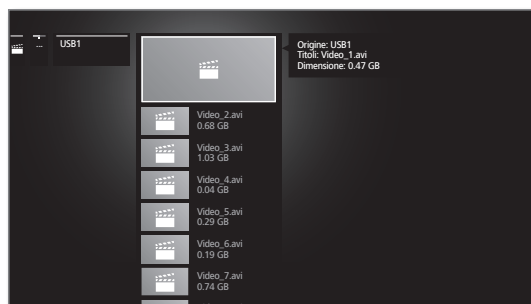

Selezionare il video desiderato, **OK** Avviare o proseguire la riproduzione del video selezionato.

Per maggiori informazioni vedere il capitolo **Video**, sezione **Riproduzione video**.

Riproduzione video

La descrizione delle funzioni riportate di seguito è valida per la riproduzione di video dall'archivio DR+, dai dispositivi USB e dai server di condivisione multimediali presenti nella rete locale.

I Per la riproduzione video dall'archivio DR+ sono disponibili anche le funzioni di riproduzione e modifica. La spiegazione di queste funzioni è disponibile nel capitolo **Video**, sezione **Altre funzioni per la riproduzione dell'archivio DR**.

Visualizzazione dello stato video

Qui sono disponibili ulteriori funzioni per il video in corso di riproduzione.

INFO

INFO: Visualizzare la barra di stato.

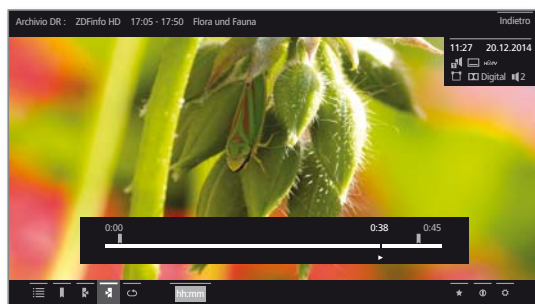

BACK

BACK: Nascondere nuovamente la visualizzazione dello stato.

Spiegazione delle icone nella barra di stato durante la riproduzione video

I Il numero di simboli disponibili nella barra di stato dipende dal video selezionato e dalla fonte video (archivio DR+, USB, rete domestica).

Icona	Tasto telecomando	Spiegazione
	BACK	Apri vista elenco (selezionare video).
	▶ a lungo	Impostare il segnalibro in modo manuale. I Utilizzare solo durante la riproduzione video dall'archivio DR+.
	▶ a lungo	Eliminare il segnalibro in modo manuale. I Utilizzare solo durante la riproduzione video dall'archivio DR+. Questa funzione è disponibile solo se un segnalibro impostato in modo manuale si trova ad una distanza di cinque secondi dalla posizione corrente di riproduzione.
		Passare al segnalibro successivo. I Utilizzare solo durante la riproduzione video dall'archivio DR+.
		Passare al segnalibro precedente. I Utilizzare solo durante la riproduzione video dall'archivio DR+.
	-	Accedere alla finestra di dialogo per l'eliminazione del segnalibro. I Utilizzare solo durante la riproduzione video dall'archivio DR+.

Icona	Tasto telecomando	Spiegazione
	-	Avviare la registrazione DR+ Follow-Me. Con la funzione Follow-Me è possibile interrompere una trasmissione in corso per poi riprenderne la visione su un altro TV Loewe collegato in rete, senza perdere neanche un istante. I Solo durante la riproduzione in differita (modalità Timeshift).
	-	Accedere alle funzioni intervallo. I Utilizzare solo durante la riproduzione video dall'archivio DR+. I Selezionabile solo in modalità Pausa.
	-	Utilizzare l'immagine fissa corrente come immagine di anteprima nell'archivio DR+. I Utilizzare solo durante la riproduzione video dall'archivio DR+. I Selezionabile solo in modalità Pausa.
	-	Attivare / disattivare nuovamente la ripetizione della voce dell'archivio attualmente riprodotto. I Utilizzare solo durante la riproduzione video dall'archivio DR+.
	-	Attivare / disattivare la ripetizione (ripetizione continua) di tutti i contenuti della cartella / directory corrente. I Utilizzare durante la riproduzione dei video dai supporti di memoria USB o dalla rete domestica.
	-	Attivare / disattivare la ripetizione (riproduzione continua) del contenuto corrente. I Utilizzare durante la riproduzione dei video dai supporti di memoria USB o dalla rete domestica.
	-	Modificare il formato video della riproduzione.
hh:mm	-	Passare alla posizione desiderata nella riproduzione.
		Aggiungere il video in riproduzione ai preferiti nella schermata Home.
	INFO	Accedere alle informazioni dettagliate sulla riproduzione in corso. I Tasto INFO: visualizzazione di info dettagliate se è attiva la barra di stato, altrimenti visualizzazione barra di stato.
	MENU	Accedere all'elenco funzioni delle impostazioni video.

Spiegazioni dei tasti

- INFO** **INFO** premere a lungo: visualizzare le spiegazioni dei tasti.
- INFO** **BACK** **INFO** o **BACK**: visualizzare le spiegazioni dei tasti.

Pausa della riproduzione (fermo immagine)



Tasto PAUSE: impostare il fermo immagine.

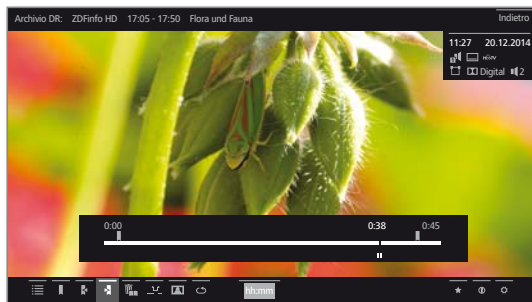

Tasto PLAY: proseguire la riproduzione.

Saltare

Premendo rapidamente i tasti « o » è possibile far avanzare o riavvolgere il video.

È possibile impostare la lunghezza del salto da **Impostazioni sistema** in **Controllo** → **altri ...** → **DR+** → **Intervallo indici di salto**. (vedere anche il capitolo **Impostazioni sistema**, sezione **Controllo** → **DR+**).



» Avanzare.

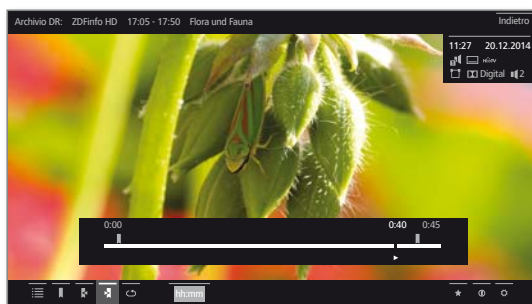

« Riavvolgere.

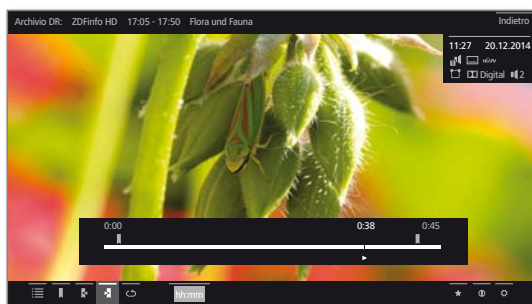

Salto con Smart Jump

La funzione **Smart Jump** garantisce che la lunghezza del salto ad ogni cambiamento di direzione venga dimezzata o raddoppi dopo tre salti nella stessa direzione (8 minuti al massimo). In questo modo è possibile avvicinarsi progressivamente e più rapidamente a un preciso punto della registrazione.

Le impostazioni per Smart Jump si trovano in **Impostazioni sistema** → **Controllo** → **altri ...** → **DR+** → **Smart Jump**.

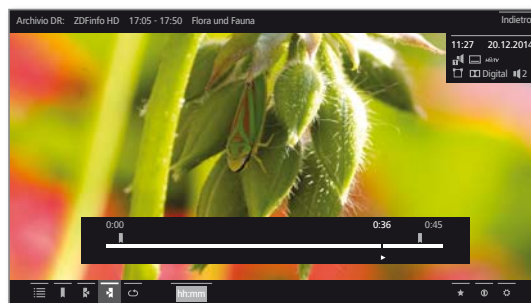

Cerca una posizione determinata in una trasmissione in corso:



Secondo le necessità, premere il tasto « (indietro) o » (avanti) più volte per avvicinarsi alla parte richiesta della trasmissione.

Se si è saltata la posizione ricercata della trasmissione, passare nella direzione opposta. Questo salto viene effettuato per metà dell'intervallo.

Se si è saltata di nuovo la posizione ricercata della trasmissione, saltare di nuovo nella direzione opposta. La portata del salto viene nuovamente dimezzata.

Dimezzando nuovamente l'intervallo di salto con il cambio di direzione è possibile raggiungere progressivamente la posizione ricercata.

Saltare inserendo un momento specifico

Inserendo un momento specifico è possibile passare ad una posizione a piacere del video.



▲ ▼ Visualizzare la barra di stato.

▼ ▲ ◀ ▶ Evidenziare **hh:mm (Vai a ...)**.

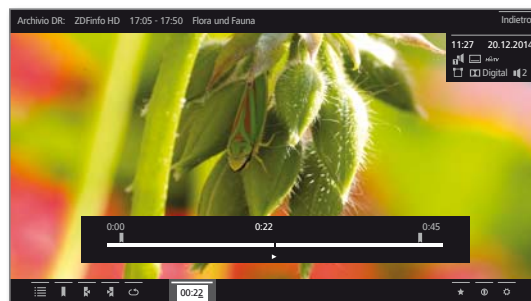

Con i **tasti numerici** inserire il momento desiderato.





OK Eseguire il salto.

Scorrimento

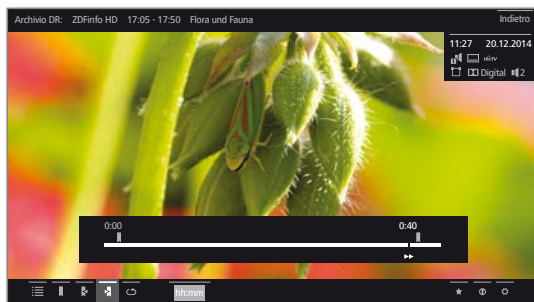
È possibile far avanzare o riavvolgere i video a tre diverse velocità per cercare le scene desiderate. Durante queste operazioni l'audio è disattivato.

  Premere  o  leggermente più a lungo.



  Ogni volta che si preme rapidamente  o  aumenta la velocità dello scorrimento fino a tornare alla velocità iniziale.



Le varie velocità di salto sono visualizzate dai simboli accanto.

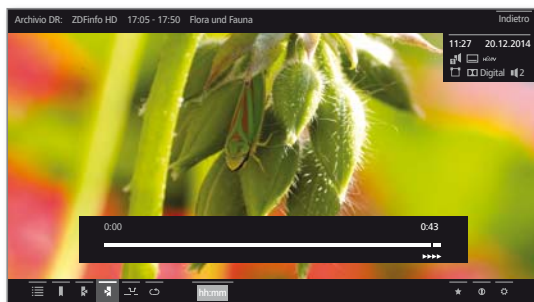

i Durante la visione in differita si passa alla riproduzione in modo automatico se si raggiunge la fine della registrazione. A questo punto ci si trova circa a 10 secondi dopo le immagini della diretta o in caso di riavvolgimento all'inizio della registrazione in differita.

i Quando si fanno avanzare le voci dell'archivio si termina la riproduzione alla fine della registrazione. Viene nuovamente visualizzato l'archivio DR.

 **Tasto PLAY:** proseguire la riproduzione.



i Nel caso dei video su internet, attendere il loro salvataggio nella memoria buffer. L'operazione può richiedere alcuni secondi, in base alla velocità di trasmissione di dati del film e di Internet.

Ripeti

È possibile ripetere i video, cioè attivare un ciclo continuo. A seconda della sorgente (archivio DR, supporto di memoria USB, server multimediale nella rete domestica) è possibile riprodurre alcuni o tutti i video in modo continuo.



Riproduzione ripetuta delle voci dell'archivio DR

 **INFO:** Visualizzare la barra di stato.

  Evidenziare **Ripetere**
OK Confermare.

Riprodurre la voce dell'archivio corrente in modo ripetuto. L'impostazione della ripetizione rimane impostata anche per la voce dell'archivio specifica se si termina la riproduzione.

Disattivare nuovamente la riproduzione:

  evidenziare **Ripetizione OFF**
OK Confermare.

Ripetizione dei video dei supporti di memoria USB o dei server multimediali

 **INFO:** Visualizzare la barra di stato.

  Evidenziare **Ripetere titolo**
OK Attivare / disattivare la ripetizione del singolo video.

i L'impostazione della ripetizione rimane configurata fino a quando non viene disattivata o non si riproduce un altro video.

Oppure:

  Evidenziare **Ripetere tutto**
OK Attivare / disattivare la ripetizione di tutti i titoli della cartella / directory corrente.

i L'impostazione della ripetizione rimane configurata fino a quando non viene disattivata o non si seleziona un'altra cartella nella panoramica.

i **Ripetere titolo** e **Ripetere tutto** possono essere attivati allo stesso tempo. L'impostazione di una delle funzioni disattiva l'altra.

Selezione lingua/audio

I video, soprattutto le registrazioni delle trasmissioni, possono prevedere diverse tracce audio.

Selezionare la lingua / l'audio desiderata/o.



INFO: Visualizzare la barra di stato.



▼ ▲ ◀ ▶ Evidenziare **Impostazioni**

OK Accedere alle impostazioni.

▼ ▲ Evidenziare **Lingua/Audio**.

OK Accedere alla selezione della lingua / dell'audio.

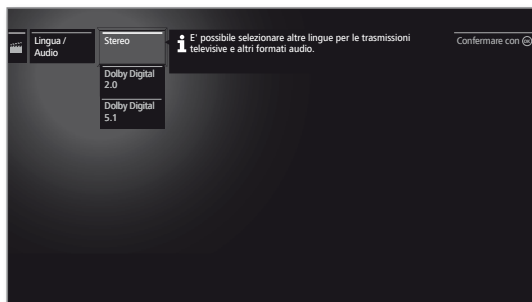

▲ ▼ Evidenziare l'audio desiderato o la lingua desiderata.
OK Selezionare la traccia audio.

Modifica del formato immagine

i La funzione non disponibile per tutti i video.



INFO: Visualizzare la barra di stato.



▼ ▲ ◀ ▶ Evidenziare **Modifica formato immagine**

OK Impostare il formato immagine.

È possibile scegliere tra la riproduzione video come immagine iconizzata o a schermo intero.

Con la riproduzione come immagine iconizzata il video viene visualizzato nella sua risoluzione originale. Sotto di esso viene visualizzata costantemente la barra di stato del video.

Nel caso della riproduzione a schermo intero, l'immagine video viene ingrandita sullo schermo. È possibile visualizzare o nascondere la barra di stato.

Altre funzioni per la riproduzione dell'archivio DR

Durante la riproduzione delle trasmissioni registrate a partire dall'archivio DR+ di un disco rigido USB collegato esternamente, sono disponibili altre funzioni di elaborazione e riproduzione.

Impostare segnalibro

Per ritrovare un punto interessante di un film, è possibile impostare del segnalibri in modo manuale. Inoltre sono presenti anche segnalibri inseriti automaticamente per l'inizio/fine di una trasmissione.

In caso di trasmissioni che vengono messe in onda in Dolby Digital 5.1, vengono riconosciute le pause pubblicitarie e vengono inseriti automaticamente dei segnalibri all'inizio e alla fine della pausa pubblicitaria.

In presenza di una registrazione in differita in corso (visione in differita), quest'ultima si trasforma in una registrazione in archivio impostando un segnalibro.



Tasto PLAY premere lungo: Impostare segnalibro.

Compare un messaggio sullo schermo. Quindi viene visualizzata la barra di stato sopra alla barra della riproduzione compare il segnalibro impostato.

i I segnalibri impostati in modo automatico sono di colore bianco. I segnalibri impostati manualmente sono di colore blu.

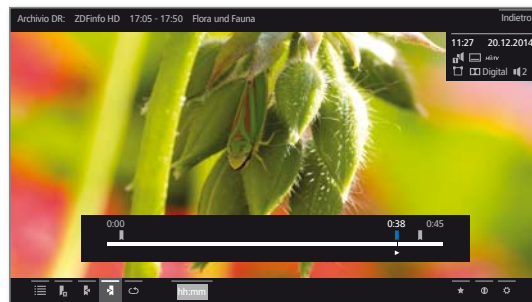

Passare al segnalibro



INFO: Visualizzare la barra di stato.



◀ ▶ ▲ ▼ Evidenziare il segnalibro successivo

OK Eliminare segnalibro.

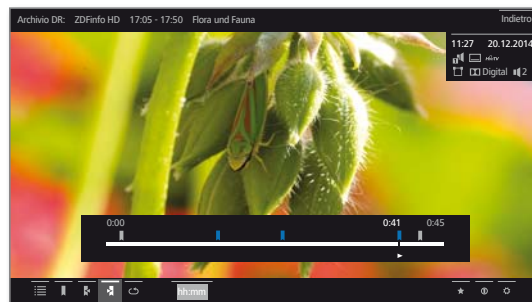

◀ ▶ ▲ ▼ Evidenziare il segnalibro precedente

OK Eliminare segnalibro.

Oppure:

Tasto blu: passare al segnalibro successivo.

Tasto giallo: passare al segnalibro precedente.

Eliminazione dei singoli segnalibri

Passare al segnalibro impostato manualmente da eliminare.

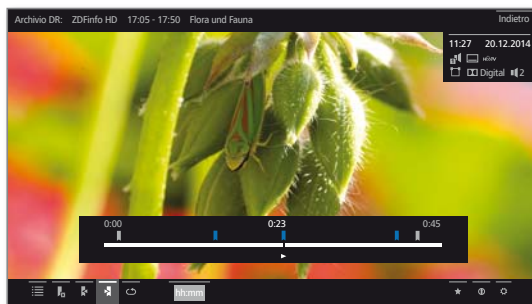

Premere il **tasto PLAY** leggermente più a lungo per eliminare il segnalibro.

Eliminazione dei segnalibri durante la riproduzione

È possibile eliminare i segnalibri impostati manualmente durante la riproduzione dell'archivio DR.

I segnalibri impostati manualmente vengono visualizzati in blu, mentre quelli impostati in modo automatico in grigio. Non è possibile eliminare i segnalibri impostati in modo automatico.



Tasto PAUSE: impostare il fermo immagine.



▼ ▲ ◀ ▶ Evidenziare **Cancellare segnalibro**

Accedere alla finestra di dialogo di eliminazione con **OK**.

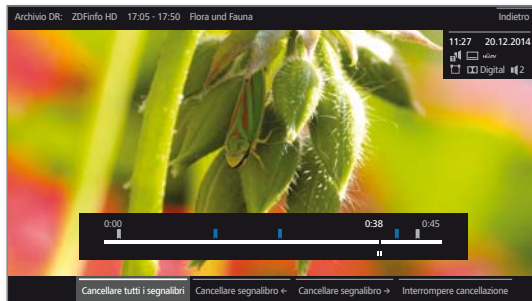

Cancellare tutti i segnalibri
Vengono eliminati tutti i segnalibri impostati in modo manuale (blu) della registrazione corrente.

Cancellare segnalibro ←
Si elimina il segnalibro impostato in modo manuale a sinistra della posizione corrente.

Cancellare segnalibro →
Si elimina il segnalibro impostato in modo manuale a destra della posizione corrente.



OK Confermare la selezione.



Tasto PLAY: proseguire la riproduzione.

Funzioni intervallo

Gli intervalli compresi tra i segnalibri impostati in modo manuale o automatico (intervalli) possono essere nascosti per eventuali riproduzioni successive. Inoltre con le funzioni intervallo è possibile eliminare i passaggi indesiderati all'inizio o alla fine delle trasmissioni registrate.

1 Viene riprodotta una voce dell'archivio.



INFO: Visualizzare la barra di stato.

Gestire l'intervallo desiderato nella trasmissione registrata con i salti o gli scorrimenti.



PAUSE: interrompere la riproduzione.

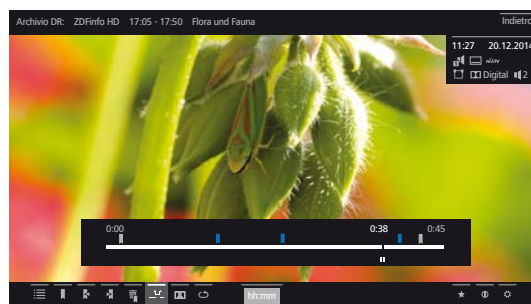

◀ ▶ ▲ ▼ Selezionare **Funzioni intervallo** **_1-f_**.

OK Accedere alle funzioni intervallo. Selezionare la funzione.

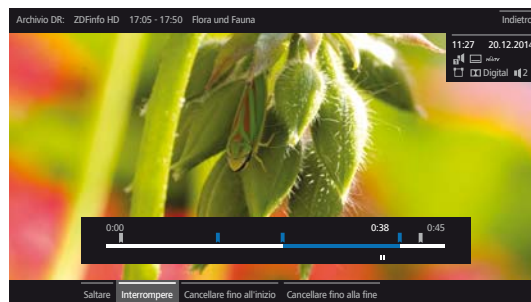

Chiusura degli intervalli

1 **Funzioni intervallo** risultano attive.



◀ ▶ Evidenziare **Saltare**.

OK Nascondere l'intervallo corrente.

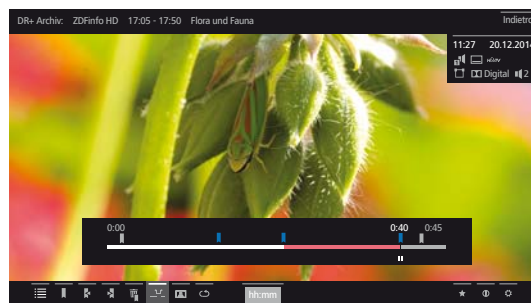

Ad una nuova riproduzione della voce dell'archivio si salta questo intervallo.

Visualizzare le sezioni nascoste

Se nella riproduzione di un inserimento di archivio DR+ viene saltato un campo nascosto, compare un messaggio sullo schermo.

I In **Impostazioni sistema** → **Controllo** → **altri ...** → **DR+** → **Informazioni sulle sezioni nascoste** deve essere impostato **si**.

◀ ▶ Selezionare **Si** nel messaggio sullo schermo, **OK** Confermare.

Nella futura riproduzione, il campo nascosto viene di nuovo visualizzato.

Eliminazione di parte della registrazione

I Viene riprodotta una voce dell'archivio.

INFO

INFO: Visualizzare la barra di stato.

II

Premere il **tasto PAUSE** in corrispondenza del punto da cui effettuare l'eliminazione fino all'inizio o alla fine della registrazione.

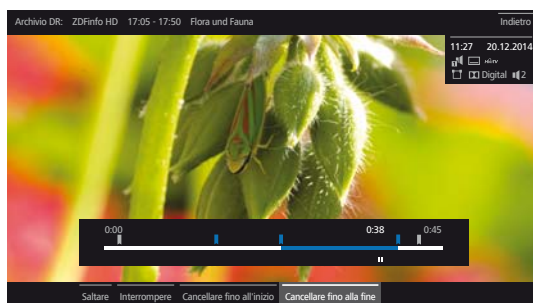

◀ ▶ ◂ ◃ Evidenziare **Intervall-Funktionen** **OK** Accedere alle funzioni intervallo.

◀ ▶ Evidenziare **Cancellare fino all'inizio** o **Cancellare fino alla fine**. **OK** Confermare.

◀ ▶ Evidenziare **Confermare cancellazione**. **OK** Eliminare parte della registrazione.

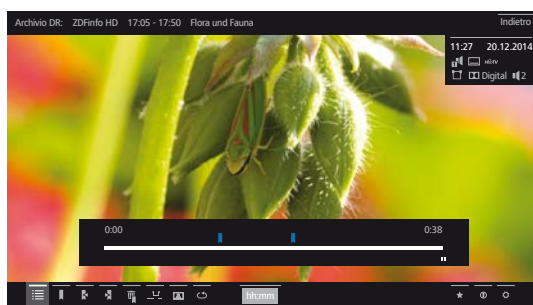

Eliminazione degli intervalli

Gli intervalli definiti vengono eliminati cancellando il segnalibro all'inizio o alla fine dell'intervallo specifico.

Come stabilire l'immagine di copertina

Le immagini di copertina per la visualizzazione della voce nell'archivio DR+ si possono definire durante l'esecuzione di una riproduzione dall'archivio:



Saltare/avvolgere al punto desiderato della registrazione.



Tasto PAUSE: Passare al fermo immagine.



▼ ▲ ◂ ◃ Evidenziare **Selezionare come immagine di copertina** **OK** Confermare.

Compare un messaggio sullo schermo. L'immagine da questo momento sarà visualizzata nell'archivio DR accanto al titolo della trasmissione.



Tasto PLAY: Proseguire la riproduzione.

Sottotitoli

Nella registrazione di una trasmissione possono essere registrati eventualmente i sottotitoli, che saranno visualizzati nella riproduzione.

I Viene riprodotta una voce dell'archivio.

I I sottotitoli sono stati registrati (vedere capitolo **TV**, sezione **Timer – Inserimento dei dati di timer**).

INFO

INFO: Visualizzare la barra di stato.



▼ ▲ ◂ ◃ Evidenziare **Impostazioni** **OK** Accedere alle impostazioni.

▼ ▲ Evidenziare **Sottotitoli**. **OK** Accedere ai sottotitoli disponibili.

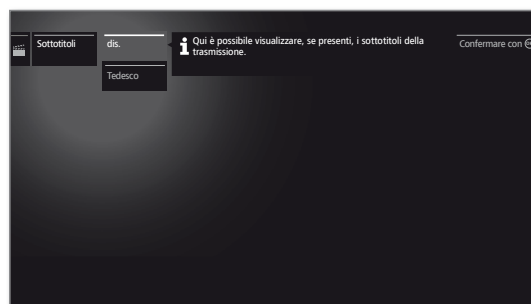

▼ ▲ Evidenziare i sottotitoli desiderati. **OK** Visualizzare / nascondere i sottotitoli.

Audio/Radio

Alla voce **Audio/Radio**, si ha accesso ai file musicali presenti sui dispositivi USB collegati al TV o disponibili in rete locale, alla radio DVB e alla Internet Radio.

Accesso ai contenuti Audio

HOME

HOME: Accedere alla schermata **Home**.



Selezionare **Audio/Radio**.

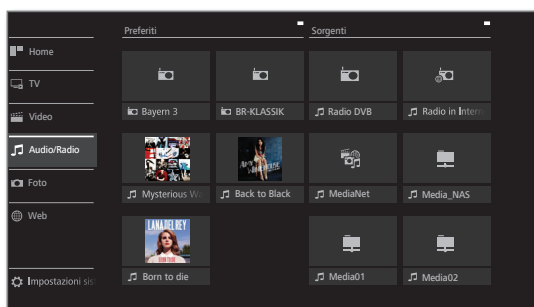

Selezionare Preferito (se presente) o Sorgente,
OK Effettuare l'accesso.

Possibili fonti audio/radio

i Le sorgenti multimediali visualizzate dipendono dai dispositivi collegati/disponibili.

Radio DVB Il TV è in grado di ricevere le stazioni radio digitali DVB. Per maggiori informazioni vedere il capitolo **Audio/Radio**, sezione **Modalità radio (Radio DVB)**.

Radio in Internet Il TV è in grado di ricevere le emittenti radio in Internet. Per maggiori informazioni vedere il capitolo **Audio/Radio**, sezione **Modalità radio (Radio in Internet)**.

MediaNet Richiamare **MediaNet**. Per maggiori informazioni vedere il capitolo **Web**, sezione **MediaNet**.

USB Dispositivi USB collegati al TV. La definizione precisa dipende dal supporto di memoria utilizzato.

i Per le specifiche tecniche dei dispositivi USB, si prega di prendere visione delle indicazioni presenti nel capitolo **Altro**, sezione **Aggiornamento Software**.

WMP11 Esempi di server multimediali nella propria rete domestica. La definizione precisa dipende dal server multimediale utilizzato.

Elenco funzioni audio/radio

L'elenco funzioni video comprende le funzioni disponibili per i video.

i E' stata selezionata una sorgente audio.

i Le voci di menu disponibili nell'elenco funzioni dipendono dall'audio selezionato (fonte dati, cartella, file).

MENU

MENU: Accedere all'elenco funzioni.

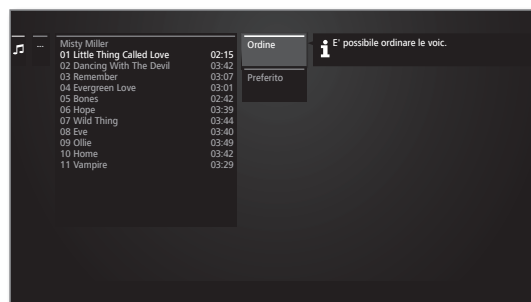

Selezionare la funzione desiderata,
OK confermare la selezione.

Ordine Permette di ordinare i file multimediali nella cartella in ordine alfabetico (crescente A-Z o decrescente Z-A), per dimensione del file o data (inserimento più recente per primo).

Preferito Permette di aggiungere i file multimediali ai **Preferiti** nella schermata **Home**.

Selezione dei brani musicali

i E' stata selezionata una sorgente audio.

i La struttura della cartella e il tipo di visualizzazione della selezione del titolo dipende dalla fonte scelta.



Selezionare la cartella desiderata.

OK Aprire la cartella.

Ripetere l'operazione in caso di necessità.



Selezionare il brano musicale desiderato,

OK Avviare o continuare la riproduzione del brano musicale selezionato.

Per maggiori informazioni vedere il capitolo **Audio/Radio**, sezione **Riproduzione audio**.

Riproduzione audio

Spiegazione delle icone nella barra di stato durante la riproduzione audio

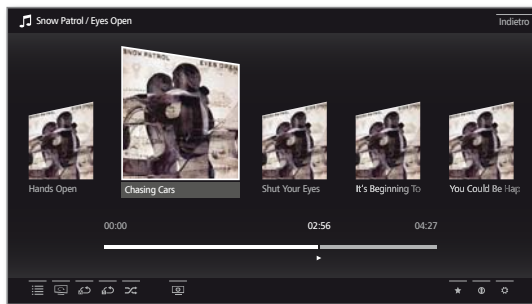





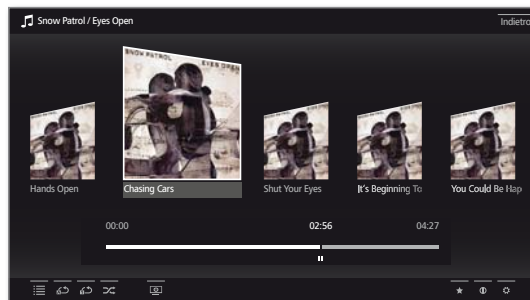







Pausa della riproduzione

 **Tasto PAUSE:** Interrompere la riproduzione in corso.



 **Tasto PLAY:** Proseguire la riproduzione.

Icona	Tasto telecomando	Spiegazione
		Aprire l'elenco (selezionare titolo musica / emittente).
	-	Attivare / disattivare la ripetizione (ripetizione continua) di tutti i contenuti della cartella / directory corrente. i Utilizzare solo durante la riproduzione di brani musicali da USB / rete domestica.
	-	Attivare / disattivare la ripetizione (ripetizione continua) del contenuto corrente. i Utilizzare solo durante la riproduzione di brani musicali da USB / rete domestica.
	-	Attivare / disattivare la riproduzione casuale dei brani della cartella corrente. i Utilizzare solo durante la riproduzione di brani musicali da USB / rete domestica.
		Spegnere lo schermo del TV.
		Aggiungere l'emittente / il brano musicale in riproduzione ai preferiti nella schermata Home .
		Visualizzare le informazioni dettagliate EPG sulla trasmissione corrente. i Solo con radio DVB. Accedere alle informazioni dettagliate sul brano musicale riprodotto. i Utilizzare solo durante la riproduzione di brani musicali da USB / rete domestica.
		Accedere all'elenco funzioni con le impostazioni audio.

Scorrimento

È possibile far avanzare i brani musicali a quattro diverse velocità. Durante queste operazioni l'audio è disattivato.

 ▶▶ Premere leggermente più a lungo.

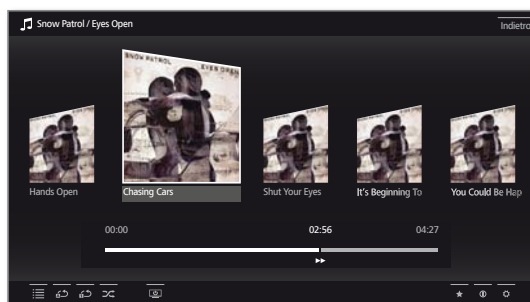

Ogni volta che si preme rapidamente ▶▶ aumenta la velocità dello scorrimento fino a tornare alla velocità iniziale.
Velocità: 2x, 4x, 8x, 16x.

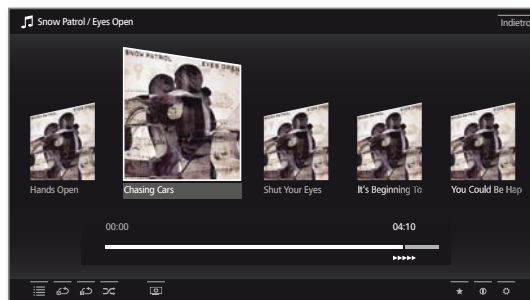

 **Tasto PLAY:** Proseguire la riproduzione.

Spiegazioni dei tasti

 **INFO** premere a lungo: visualizzare le spiegazioni dei tasti.

  **INFO** o **BACK:** visualizzare le spiegazioni dei tasti.

Selezione di un altro brano / riproduzione del brano corrente dall'inizio

BACK

BACK: Accedere all'elenco musicale.

Selezionare il brano musicale come descritto nel capitolo **Audio/Radio**, sezione **Selezione dei brani musicali**.

Oppure:



Premere **P+** o **▶▶**:

Riprodurre il brano successivo dell'album / della cartella corrente.



Premere **P-** o **◀◀**:

Riprodurre il brano corrente dall'inizio.

Premere nuovamente **P-** o **◀◀**:

Riprodurre il brano precedente dell'album / della cartella corrente.

Oppure:



▲ ▼ Passare alla cella con i brani musicali,

◀ ▶ Scorrere i brani musicali.

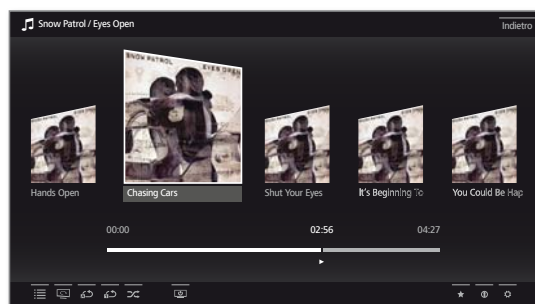

OK Avviare la riproduzione del brano evidenziato.

Ripeti

È possibile riprodurre i brani musicali in modo ripetuto, cioè con un ciclo continuo.



▼ ▲ ◀ ▶ Evidenziare **Ripetere titolo**

OK Attivare / disattivare la ripetizione del singolo brano musicale.

i L'impostazione della riproduzione rimane configurata fino a quando non viene disattivata o si riproduce un altro brano musicale.

Oppure:



▼ ▲ ◀ ▶ Evidenziare **Ripetere tutto**

OK Attivare / disattivare la riproduzione di tutti i brani musicali della cartella / directory corrente.

i L'impostazione della ripetizione rimane configurata fino a quando non viene disattivata o non si seleziona un'altra cartella nella panoramica.

i **Ripetere titolo** e **Ripetere tutto** possono essere attivati allo stesso tempo. L'impostazione di una delle funzioni disattiva l'altra.

i **Riproduzione** e **Riproduzione casuale** (vedere colonna a destra) non possono essere selezionate allo stesso tempo. L'impostazione di una riproduzione disattiva la riproduzione casuale.

Riproduzione casuale

È possibile riprodurre i brani musicali della cartella corrente disponibile in sequenza casuale.



▼ ▲ ◀ ▶ Evidenziare **Riproduzione casuale**

OK Attivare / disattivare la riproduzione casuale dei brani nel brano / nella cartella corrente.

i **Riproduzione casuale** e **Riproduzione** (colonna sinistra) non possono essere selezionate allo stesso tempo. L'impostazione della riproduzione casuale disattiva la riproduzione impostata.

Riattivazione / disattivazione della schermata

Tasto verde: spegnere lo schermo.

Oppure:

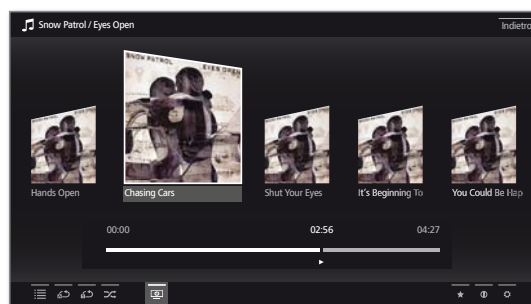

▼ ▲ ◀ ▶ Evidenziare **Schermo OFF**

OK Spegnere lo schermo.

i Spegnendo lo schermo si riduce il livello di potenza assorbita del TV.

Accensione dello schermo con il telecomando:

Premere il **tasto verde**.



Accensione dello schermo dall'apparecchio:

Premere **R** sull'anello di comando del TV.

Terminare la riproduzione



Tasto STOP: Terminare la riproduzione e tornare all'elenco musicale.



Modalità radio (Radio DVB)

Il TV è in grado di ricevere le stazioni radio digitali DVB.

I Il **tasto AUDIO** è configurato di default per la modalità Radio.

Modalità radio on

AUDIO Premere **tasto AUDIO** sul telecomando. L'ultima modalità radio utilizzata (DVB o Internet) viene richiamata.

Oppure:

HOME **HOME:** Accedere alla schermata **Home**.



◀ ▶ ▾ ▹ Selezionare **Audio/Radio**.

◀ ▶ ▾ ▹ Selezionare **Radio DVB**.

OK Effettuare l'accesso.

Al primo utilizzo della radio DVB viene richiamata la prima stazione radio dell'elenco DVB, altrimenti l'ultima emittente ascoltata.

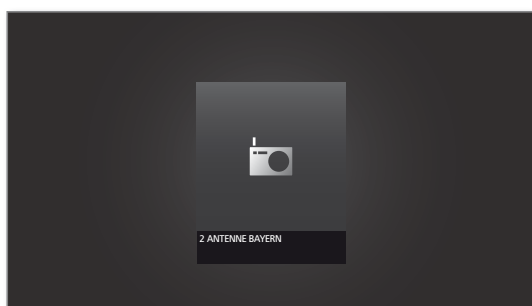

I Al posto del simbolo sopra illustrato, alcune stazioni radio riportano un logo.

Selezione delle emittenti

I La modalità Radio risulta attivata e l'emittente radio risulta selezionata (vedere in alto).



P+/P-: emittente precedente / successiva.

Il numero e il nome dell'emittente vengono visualizzati per breve tempo. Viene attivata anche la visualizzazione di stato con ora/data e simboli a seconda della trasmissione.



Oppure:

Selezione diretta dell'emittente con i **tasti numerici**.

Oppure:



OK Accedere all'elenco canali.

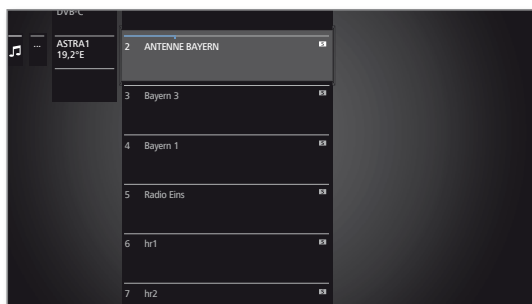

◀ ▶ ▾ ▹ Selezionare l'emittente.

OK Effettuare l'accesso.

Spiegazioni dei tasti



INFO premere a lungo: visualizzare le spiegazioni dei tasti.

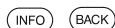

INFO o **BACK:** visualizzare le spiegazioni dei tasti.

Elenco funzioni Radio DVB



MENU: Accedere all'elenco funzioni.

Oppure:



OK Accedere all'elenco canali.
▶ Accedere all'elenco funzioni.

▲ ▼ Selezionare la funzione.

OK Effettuare l'accesso.

Per maggiori informazioni vedere il capitolo **TV**, sezione **Elenco funzioni**.

HbbTV in modalità radio DVB

Alcune emittenti radio possono offrire il servizio HbbTV. La modalità di utilizzo corrisponde a quella in modalità TV (vedere capitolo **TV**, sezione **HbbTV**).

Schermo on/off



Tasto verde: spegnere lo schermo.

I Spegnendo lo schermo si riduce il consumo energetico.

Accensione dello schermo con il telecomando:



Premere il **tasto verde**.



Accensione dello schermo dall'apparecchio:

Premere **R** comando locale del TV.

Uscita dalla modalità radio



Premere il **tasto AUDIO** o



Tasto TV: viene richiamata la modalità TV.

Oppure:



HOME: Accedere alla schermata **Home**.



◀ ▶ ▾ ▹ Selezionare un'altra modalità operativa.

OK Effettuare l'accesso.

Modalità radio (Radio in Internet)

Il TV è in grado di ricevere le stazioni radio in Internet.

I I nomi delle cartelle e delle emittenti nell'area radio internet sono già state pre-impostate.

I E' possibile accedere alla Internet radio solo se è presente una connessione internet.

Modalità radio on

AUDIO Premere **tasto AUDIO** sul telecomando. L'ultima modalità radio utilizzata (DVB o Internet) viene richiamata. Oppure:

HOME **HOME:** accedere alla schermata **Home**.



◀ ▶ ◂ ◃ Selezionare **Audio/Radio**.

◀ ▶ ◂ ◃ Selezionare **Radio in internet**.

OK Effettuare l'accesso.

Visualizzare l'elenco delle Internet radio.

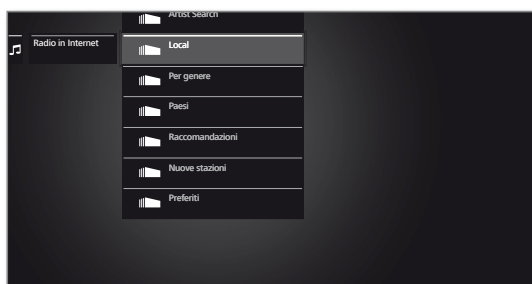

▼ ▲ Selezionare la cartella desiderata.

OK Aprire la cartella. Eventualmente ripetere l'operazione.

▼ ▲ Selezionare l'emittente.

OK Effettuare l'accesso.

I Per altre operazioni di comando della riproduzione di Internet radio, vedere il capitolo **Audio/Radio**, sezione **Riproduzione audio**.

Selezione delle emittenti

BACK **BACK:** Accedere all'elenco canali.

Selezionare le emittenti come descritto sopra. Oppure:



P+/P- Scorrere le emittenti della cartella corrente della Internet radio.



Tasti 2-9: Inserire la lettera iniziale. L'elenco di emittenti passa alla prima emittente della lettera corrispondente.

Spiegazioni dei tasti

INFO **INFO** premere a lungo: visualizzare le spiegazioni dei tasti.

INFO **BACK** **INFO** o **BACK:** visualizzare le spiegazioni dei tasti.

Elenco funzioni Radio in Internet

MENU **MENU:** Accedere all'elenco funzioni.



▲ ▼ Selezionare la funzione.

OK Effettuare l'accesso.

Per maggiori informazioni vedere il capitolo **TV**, sezione **Elenco funzioni**.

Artist Search (Ricerca artisti)

La funzione Artist Search permette di cercare il proprio artista preferito tra le oltre 30.000 emittenti radio dal mondo intero. Una volta inserito il nome dell'artista preferito, appariranno le emittenti radio che stanno trasmettendo una sua canzone (**Ora**) e quelle che maggiormente diffondono i suoi brani (**Più riprodotto**).

I Si apre l'elenco di emittenti di radio via internet.



▼ ▲ Selezionare la ricerca artisti,

OK Si apre la tastiera sullo schermo.

◀ ▶ ◂ ◃ Inserire il nome della band o del cantante tramite la tastiera (vedere anche capitolo **Informazioni generali sull'uso**, sezione **Inserimento caratteri con la tastiera a schermo**),

OK confermare, la ricerca viene avviata.

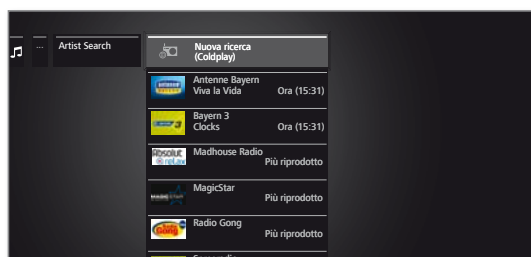

▼ ▲ Selezionare emittente,

OK aprire.

Ricerca emittenti

Dalla voce di menu Ricerca emittenti, è possibile cercare un'emittente radio internet direttamente per nome. Il procedimento è uguale a quello descritto sopra Artist Search.

Schermo on/off

Tasto verde: spegnere lo schermo.

Oppure:

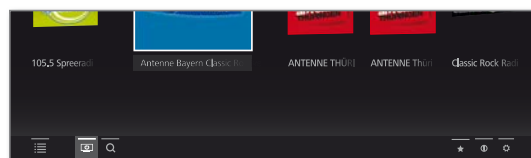

▼ ▲ ◂ ◃ Selezionare **Schermo OFF** .

OK Spegnere lo schermo.

I Spegnendo lo schermo si riduce il livello consumo energetico del TV.

Accensione dello schermo con il telecomando: premere il **tasto verde**.

Accensione dello schermo dall'apparecchio: Premere **R** sul comando locale del TV.



Uscita dalla modalità radio



Tasto TV: viene richiamata la modalità TV.

Oppure:



HOME: Accedere alla schermata **Home**.



◀ ▶ ◂ ◃ Selezionare un'altra modalità operativa.

OK Effettuare l'accesso.



Foto

Alla voce del menu **Foto** è possibile visualizzare sul TV le immagini disponibili nei dispositivi collegati al TV e su Internet.

Accesso alla selezione foto



HOME: Accedere alla schermata **Home**.



◀ ▶ ◂ ◃ Evidenziare **Foto**.

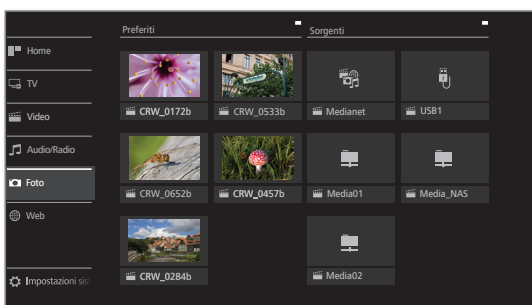

◀ ▶ ◂ ◃ Selezionare Preferito (se presente) o Sorgente,
OK Effettuare l'accesso.

Possibili fonti fotografiche

i Le sorgenti multimediali visualizzate dipendono dai dispositivi collegati/disponibili.

MediaNet Richiamare **MediaNet**.

Per maggiori informazioni vedere il capitolo **Web**, sezione **MediaNet**.

USB Dispositivi USB collegati al TV. La definizione precisa dipende dal supporto di memoria utilizzato.

i Per le specifiche tecniche dei dispositivi USB, si prega di prendere visione delle indicazioni presenti nel capitolo **Altro**, sezione **Aggiornamento Software**.

WMP11 Esempi di server multimediali nella propria rete domestica. La definizione precisa dipende dal server multimediale utilizzato.

Elenco funzioni delle fotografie

L'elenco funzioni delle fotografie comprende le singole funzioni disponibili per le foto.

i E' stata selezionata una sorgente contenente immagini.

i La struttura della cartella e il tipo di visualizzazione della selezione fotografica dipende dalla fonte scelta (esempio: sorgente disponibile in rete locale).

i Le voci di menu disponibili nell'elenco funzioni dipendono dall'immagine selezionata (fonte dati, cartella, file).



MENU: Accedere all'elenco funzioni.



◂ ◃ Selezionare la funzione desiderata,
OK confermare la selezione.

Modalità presentazione Avviare la presentazione delle fotografie nella cartella selezionata (per maggiori informazioni, vedere pagina successiva).

Ordine Permette di ordinare i file multimediali nella cartella aperta in ordine alfabetico (crescente A-Z o decrescente Z-A), per dimensione dei file o data (inserimento più recente per primo).

Preferito Permette di aggiungere i file multimediali ai **Preferiti** nella schermata **Home**.

Foto E' possibile attivare le impostazioni immagine usate con maggior frequenza.

Selezione delle foto

i E' stata selezionata una sorgente contenente immagini.

i La struttura della cartella e il tipo di visualizzazione della selezione fotografica dipende dalla fonte scelta (esempio immagine: fonte USB).



◂ ◃ Selezionare la cartella desiderata.
OK Aprire la cartella.
 Ripetere l'operazione se necessario.

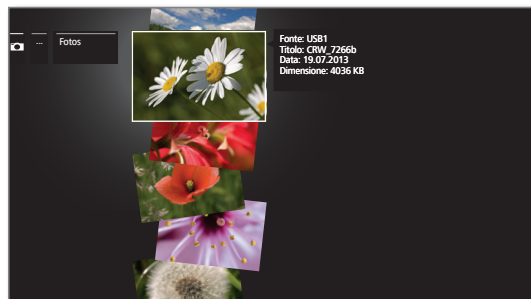

◂ ◃ Selezionare la fotografia desiderata,
OK visualizzare le fotografie a tutto schermo.
 Per maggiori informazioni, vedere pagina successiva – **Riproduzione foto**.

Riproduzione di foto

Spiegazione delle icone nella barra di stato durante la visualizzazione delle fotografie



Icona	Tasto telecomando	Spiegazione
	-	Aprire vista elenco (selezionare foto).
	-	Ruotare la fotografia di 90° a sinistra.
	-	Ruotare la fotografia di 90° a destra.
		Avviare la presentazione.
		Mettere in pausa la presentazione corrente.
		Visualizzare la fotografia precedente.
		Visualizzare la fotografia successiva.
		Aggiungere la fotografia attualmente visualizzata ai preferiti nella schermata Home .
		Accedere alle informazioni dettagliate sulla fotografia visualizzata.
		Accedere all'elenco funzioni delle impostazioni foto.

Spiegazioni dei tasti

- INFO** premere a lungo: visualizzare le spiegazioni dei tasti.
- INFO** o **BACK**: visualizzare le spiegazioni dei tasti.

Modalità a schermo intero

I Una foto è evidenziata nella selezione (vista elenco).



OK Visualizzare la fotografia in modalità a tutto schermo.

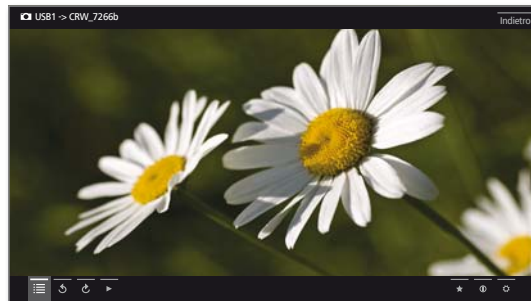

Visualizzare foto precedente / successiva.

Rotazione delle fotografie



Visualizzare la barra di stato della fotografia.

Evidenziare o .

OK Ruotare la foto di 90 gradi a sinistra / destra.

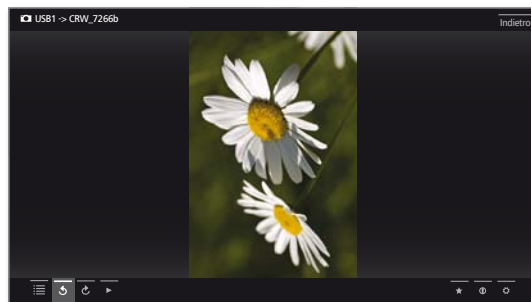

Presentazione



Tasto PLAY: Avviare la presentazione.

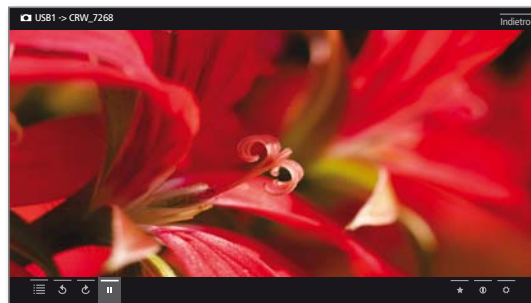

Tasto PAUSE: Fermare la presentazione.



Tasto PLAY: Proseguire la presentazione.

Uscire dalla modalità a tutto schermo / presentazione foto



Tasto STOP: Uscire dalla modalità a tutto schermo / presentazione e ritorno alla selezione foto.

Web

In questa sezione è possibile accedere ai contenuti multimediali presenti su Internet tramite il portale MediaNet e il browser integrato.

Accesso alla selezione web

HOME

HOME: Accedere alla schermata **Home**.



◀ ▶ ▼ ▲ Selezionare **Web**.

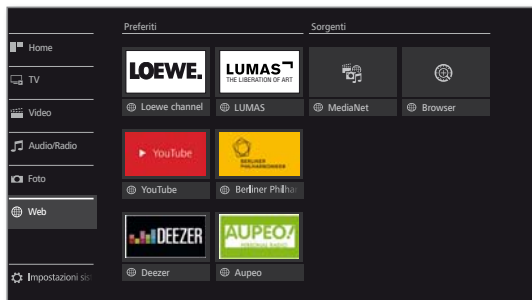

◀ ▶ ▼ ▲ Selezionare Preferito (se presente) o Sorgente,
OK Effettuare l'accesso.

Possibili fonti web

- MediaNet** Il portale **MediaNet** contiene diverse applicazioni web già precaricate sulla piattaforma. Tutte le applicazioni sono ottimizzate per essere utilizzate sul televisore.
- Browser** Accedere al browser internet del TV. Per maggiori informazioni vedere il capitolo **Web**, sezione **Browser**.

MediaNet

Accesso a MediaNet

I Per accedere al portale MediaNet, il TV deve essere connesso ad Internet.

WEB

WEB: accedere a **MediaNet**¹.

Oppure:

HOME

HOME: accedere alla schermata **Home**.



◀ ▶ ▼ ▲ Selezionare **Web**.

▼ ▲ Selezionare **MediaNet**.
OK Effettuare l'accesso.

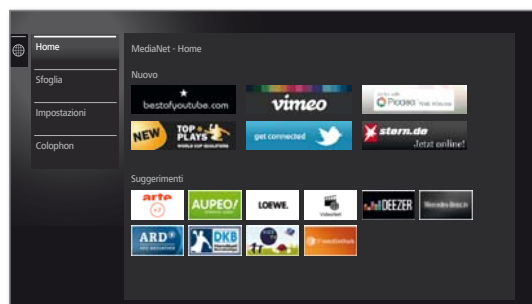

La sezione superiore della schermata di avvio di MediaNet contiene nuovi contenuti online. La sezione inferiore della schermata di avvio di MediaNet contiene i **Suggerimenti** predefiniti.

I I contenuti predefiniti possono cambiare periodicamente.



▲ ▼ Selezionare **Home**.
OK Passare a destra per la selezione dei contenuti online.

◀ ▶ ▲ ▼ Evidenziare i contenuti online desiderati.
OK Visualizzare/riprodurre i contenuti.

I La navigazione all'interno delle singole applicazioni varia in base al rispettivo provider.

Funzioni della schermata di avvio di MediaNet

- Home** Indica la schermata iniziale MediaNet con una selezione dei nuovi contenuti online e raccomandazioni.
- Sfoglia** Nella voce **Sfoglia** è possibile accedere ai contenuti online ordinati per argomento tematico.
- Impostazioni** Dalle **Impostazioni** relative a MediaNet è possibile, ad esempio, selezionare il Paese per usufruire di diverse offerte.
- Colophon** Visualizzare le indicazioni prescritte per legge in merito ai responsabili del contenuto.

Uscita da MediaNet

HOME

HOME: accedere alla schermata **Home** e selezionare un'altra funzione.

¹ È possibile modificare l'attribuzione dei tasti (vedere il capitolo **Impostazioni di sistema**, sezione **Controllo - Funzione pulsante WEB**).

Sfoggia in MediaNet

Nella voce di menu **Sfoggia** è possibile trovare applicazioni suddivise per aree tematiche tra l'intera offerta

i La ricerca in MediaNet è stata richiamata.

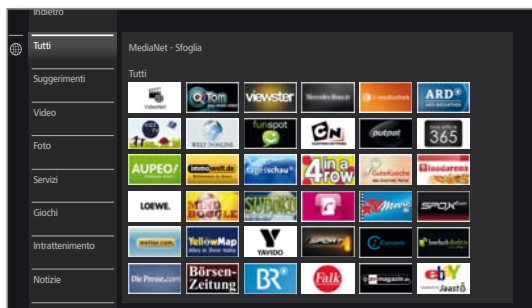

Filtro delle applicazioni



▼ ▲ Selezionare il genere/l'area tematica desiderata.
OK Accedere alle applicazioni relative al genere.

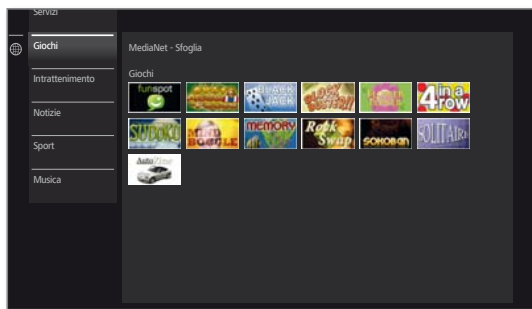

◀ ▶ ▼ ▲ Selezionare l'applicazione desiderata.
OK Aprire l'applicazione.

Modifica del filtro



◀ Passare alla colonna con i generi/le aree tematiche.
 ▼ ▲ Selezionare un altro genere/altre aree tematiche.
OK Accedere alle applicazioni del genere selezionato.

Termine sfoggia



BACK: Per tornare alla schermata di avvio di MediaNet.

Oppure



◀ Passare alla colonna con i generi/le aree tematiche.

▲ ▼ Selezionare **Indietro**.
OK Tornare alla schermata di avvio di MediaNet.

Definizione di un'applicazione come preferita



◀ ▶ ▼ ▲ Evidenziare l'applicazione desiderata.



Aggiungere l'applicazione evidenziata ai preferiti in **Home**.

Il preferito viene aggiunto alla schermata **Home** ai Preferiti web e inserito alla fine dell'elenco.

Impostazioni di MediaNet

In questa area è possibile reperire le possibilità di impostazione per MediaNet.

i Le impostazioni di MediaNet sono state richiamate.

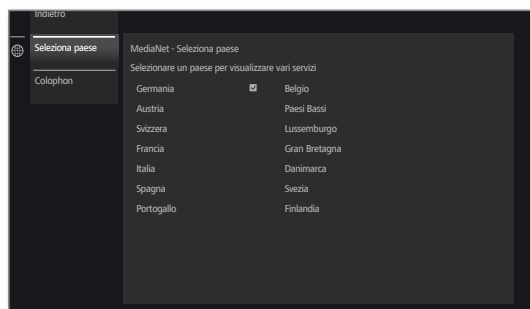

▼ ▲ Selezionare l'impostazione desiderata.
OK Effettuare l'accesso.

Selezione paese Selezionare i Paesi di cui si desidera visualizzare il servizio di assistenza tecnica (vedere di seguito).

Colophon Visualizzare le indicazioni prescritte per legge in merito ai responsabili del contenuto.

Selezione paese



◀ ▶ ▼ ▲ Evidenziare il Paese.
OK Selezionare/deselezionare il Paese.

Vari servizi (applicazioni ecc.) provenienti dai Paesi contrassegnati da un segno di spunta vengono offerti in **MediaNet**.

Uscita da Impostazioni



BACK: Per tornare alla schermata di avvio di MediaNet.

Oppure:



◀ Passare alla colonna con Impostazioni.

▼ ▲ Selezionare **Indietro**.
OK Tornare alla schermata di avvio di MediaNet.

Browser

Con il browser integrato Opera è possibile aprire direttamente le pagine internet. Il browser Web si può utilizzare anche senza connessione Internet per raggiungere gli apparecchi locali che mettono a disposizione un'interfaccia Web (ad es. router, controllo locale, server di rete domestica).

Accesso al browser



HOME: Accedere alla schermata **Home**.



◀ ▶ ▲ ▼ Selezionare **Web**.

◀ ▶ ▲ ▼ Selezionare il **Browser**.

OK Effettuare l'accesso.

Si apre la pagina iniziale.

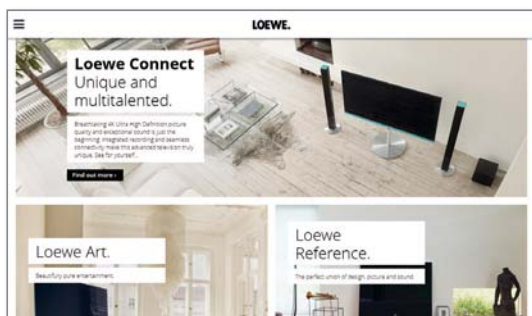

INFO: Visualizzare lo stato del browser.

Spiegazione delle icone nello stato browser



Aggiornare la pagina internet visualizzata.



Definire la pagina corrente **come pagina iniziale**.

100%

Modificare il fattore dello **zoom** della pagina visualizzata / del browser.



Aggiungere il sito internet visualizzato come preferito alla **schermata Home**.

Navigazione delle pagine internet



P+/P- Scorrere le pagine in verticale.



◀▶ / ◀▶ Scorrere la pagina orizzontalmente.



◀ ▶ ▲ ▼ Evidenziare il link o campo di inserimento del testo (appare un riquadro di selezione blu).

OK Aprire il link o confermare il testo digitato.



Per inserire il testo come con la tastiera di un cellulare premere i tasti (da 0 a 9) ripetutamente fino a quando non vengono visualizzati i caratteri desiderati. Le lettere disponibili sono riportate sui tasti numerici.



Tasto giallo: Elimina carattere.



BACK: Interrompere l'inserimento dei testi ed uscire dalla digitazione.

Inserimento dell'indirizzo internet (URL)

i Lo stato del browser risulta visualizzato.



◀ ▶ ▲ ▼ Evidenziare l'indirizzo internet (URL) della pagina internet visualizzata.

OK Aprire la finestra di inserimento indirizzi.

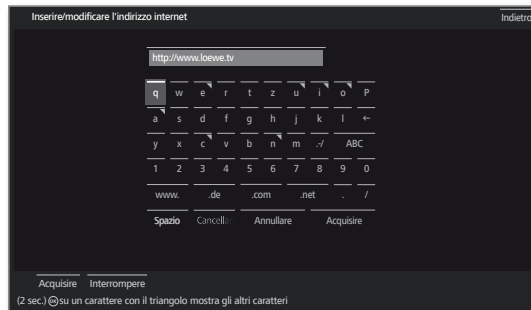

◀ ▶ ▲ ▼ Selezionare il carattere desiderato.

OK Confermare l'inserimento del carattere.

Premendo a lungo **OK** (2 sec.) le lettere contrassegnate da un triangolo riveleranno le altre lettere disponibili.

← Cancellare il carattere a sinistra del cursore.

.-/ La selezione passa ai caratteri speciali.

abc Selezionare la scrittura maiuscola o minuscola.

Spazio Inserire uno spazio vuoto.

Cancellare Cancellare tutti i caratteri.

Annullare / Interrompere Annullare l'inserimento. Si chiude la finestra di dialogo dell'inserimento e viene nuovamente visualizzata la pagina internet precedente.

Acquisire Acquisire l'indirizzo ed aprire la nuova finestra internet.



i È possibile inserire caratteri anche tramite tastiera USB oppure con i tasti numerici del telecomando (vedere colonna a sinistra).

Uscita dal browser



HOME: Accedere alla schermata **Home** e selezionare un'altra funzione.

Impostazioni di sistema

Dalla voce del menu **Home Impostazioni sistema** è possibile accedere a tutte le impostazioni del TV.

Accesso alle impostazioni di sistema

HOME

HOME: accedere alla schermata **Home**.



Selezionare **Impostazioni sistema**.
OK Accedere alle impostazioni di sistema.

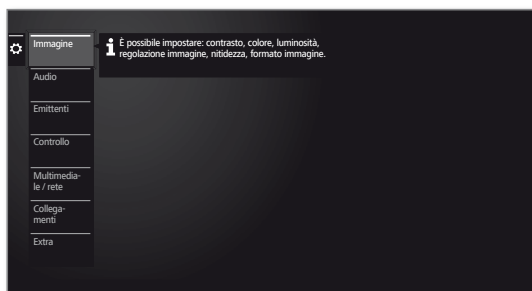

Oppure:

MENU

MENU premere a lungo: Accedere alle impostazioni di sistema.

Spiegazione delle diverse possibilità di impostazione

Immagine In questa sezione si effettuano le impostazioni che riguardano la visualizzazione delle immagini sul TV.

Voce di menu **Immagine:**

3D¹⁾, Regolazione immagine, Contrasto, Luminosità, Intensità colore, Image+ Active, Formato immagine.

Voce di menu **Immagine → altri ...:**

Temperatura colore, Nitidezza, Spostare l'immagine vert. , Attenuazione automatica, Equalizzazione film (DMM), Riduzione del rumore digitale (DNC), Tonalità cromatica della pelle, Filtro Deblocking.

Ulteriori informazioni sono riportate al capitolo **Impostazioni sistema**, sezione **Immagine**.

Audio In questa voce del menu si trovano le impostazioni per la riproduzione dell'audio.

Voce di menu **Audio:**

Regolazione audio, Loudness, Sincronizzazione audio-immagine, Regolazione volume.

Voce di menu **Audio → altri ...:**

Contr. autom. vol., Uscita audio AV, Volume massimo, Vol. max. all'accensione, Bilanciamento.

i Le voci di menu disponibili possono variare e dipendono dai componenti audio correlati.

Ulteriori informazioni sono riportate al capitolo **Impostazioni sistema**, sezione **Audio**.

Emittenti Con questa funzione è possibile cancellare l'intera lista emittenti, creare liste personali, impostare l'aggiornamento dei canali in modo automatico o manuale.

Voce di menu **Emittenti:**

Ricerca autom. TV+Radio, Ricerca manuale (comp. stato antenna), Lista emittenti TV, Lista emittenti Radio, Aggiornamento automatico emittenti, Trasferire tutte le liste di emittenti.

Ulteriori informazioni sono riportate al capitolo **Impostazioni sistema**, sezione **Emittenti**.

Controllo In questo menu si trovano sia le impostazioni per le funzioni aggiuntive del TV, come ad esempio EPG, PIP, digital recorder DR+, ma che le impostazioni comuni alle funzioni, come ora e data, sicurezza bambini o l'aggiornamento del software.

Voce di menu **Controllo:**

Lingua, Sicurezza bambini, EPG, Efficienza energetica, Modalità di avvio rapido, Software.

Voce di menu **Controllo → altri ...:**

Menu di navigazione, Ora e data, Impostazioni DVB, PIP, DR+, Televideo standard, HbbTV, Hard disk, Esporta file log, Funzione pulsante WEB.

Ulteriori informazioni sono riportate al capitolo **Impostazioni sistema**, sezione **Controllo**.

Multimediale / rete Dal menu Multimediale/rete è possibile accedere alle impostazioni di rete.

Attivando la funzione Renderer è possibile inviare al TV contenuti multimediali direttamente dal proprio smartphone/tablet tramite apposite applicazioni dedicate.

Voce di menu **Multimediale / rete:**

Impostazioni di rete, Impostazioni multimediali, Render.

Ulteriori informazioni sono riportate al capitolo **Impostazioni sistema**, sezione **Multimediale / rete**.

Collegamenti Da questo menu si configura il TV per il collegamento con dispositivi esterni.

E' possibile inoltre accedere alla procedura guidata per la configurazione dei componenti audio, come ad es. sistemi altoparlanti o amplificatori HiFi/AV.

Ulteriori informazioni sono riportate nelle istruzioni per l'uso degli apparecchi utilizzati.

Voce di menu **Collegamenti:**

Collegamenti audio, Antenna DVB, Impostazioni del collegamento AV, Digital Link, Modalità giochi.

Ulteriori informazioni sono riportate al capitolo **Impostazioni sistema**, sezione **Collegamenti**.

Extra Sotto questa voce di menu è possibile risalire alle specifiche tecniche del TV, ripetere la prima installazione o ripristinare le impostazioni di fabbrica del televisore.

Inoltre è possibile attivare il DR+ Streaming con cui l'apparecchio TV mette a disposizione in rete il contenuto dell'archivio DR+.

Voce di menu **Extra:**

DR+ Streaming, Specifiche tecniche del televisore, Ripetere la prima installazione, Ripristino impostazioni di fabbrica.

Ulteriori informazioni sono riportate al capitolo **Impostazioni sistema**, sezione **Extra**.

¹⁾ Funzionalità 3D disponibile solo in alcuni modelli.

Immagine

In questa sezione si effettuano le impostazioni che riguardano la visualizzazione del segnale delle immagini sul TV.

Accesso alle impostazioni immagini

HOME

HOME: Accedere alla schermata **Home**.



◀ ▶ ▲ ▼ Evidenziare **Impostazioni sistema**.

OK Accedere alle impostazioni di sistema.

▼ ▲ Evidenziare **Immagine**.

▶ Passare alla colonna successiva.

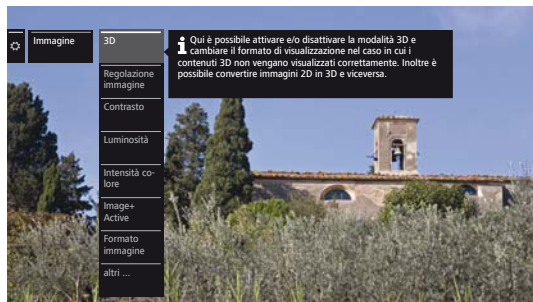

▲ ▼ Selezionare la funzione immagine desiderata.

▶ Passare alla colonna successiva.

Spiegazioni relative alle impostazioni immagine:

3D! Effettuare le impostazioni della visualizzazione 3D¹⁾ del TV (vedere pagina successiva).

Regolazione immagine In questa sezione è possibile selezionare tre varianti di impostazione delle immagini predefinite e i valori dell'immagine personalizzati.

Ulteriori informazioni sono riportate al capitolo **Impostazioni sistema**, sezione **Immagine – Regolazione immagine**.

Contrasto Il valore impostato per il contrasto dipende dalla luminosità della stanza. Se l'ambiente è molto luminoso, occorre impostare un valore di contrasto elevato. La potenza assorbita dal TV dipende in maniera diretta dal valore impostato in questa sezione.

Luminosità Impostare la luminosità in modo che le parti nere dell'immagine risultino appena di colore nero.

Intensità colore Impostare l'intensità del colore in base ai propri gusti. Per regolare il colore in maniera ottimale, osservare il viso delle persone.

Image+ Active Image+ Active è un sistema di ottimizzazione dell'immagine specificamente sviluppato da LOEWE che offre un'immagine ricca di dettagli e contrasto, più nitida, dai colori brillanti e naturale.

Formato immagine Scegliere il formato in modo che possibilmente l'immagine occupi l'intero schermo ma con proporzioni normali.

Ulteriori informazioni sono riportate al capitolo **Impostazioni sistema**, sezione **Immagine – Regolazione del formato immagine**.

altri ... Effettuare l'accesso con **OK** (vedere colonna a destra).

Temperatura colore Qui è possibile impostare un colore più freddo o più caldo, a proprio piacimento, secondo l'immagine TV.

Nitidezza Qui si può ottimizzare la nitidezza dei contorni.

Spostare l'immagine vert. Con diversi formati d'immagini, le visualizzazioni delle indicazioni o dei grafici in basso o in alto non risultano visibili o lo sono, o solo in modo parziale. Con i pulsanti di controllo del menu In alto / In basso è possibile far scorrere le immagini verso l'alto o verso il basso per rendere nuovamente visibili le visualizzazioni in caso di necessità.

I Voce di menu disponibile solo per i formati d'immagine Panorama o Zoom.

Attenuazione automatica Sono disponibili due funzioni di attenuazione automatica che consentono di adattare l'immagine televisiva alla luminosità del locale, ottenere un contrasto migliore e ridurre la potenza assorbita dal proprio apparecchio TV.

In funzione del video (VBD+): La retroilluminazione viene ridotta in funzione dei contenuti video correnti amplificando il segnale video per ottenere un migliore contrasto delle immagini televisive (**V**ideo compensated **B**acklight **D**imming – VBD).

In funzione degli ambienti (OPC):²⁾ In contrasto delle immagini televisive viene ridotto in modo automatico se la luminosità degli ambienti diminuisce (**O**ptical **P**ower **C**ontrol – OPC).

I A causa della riduzione dell'intensità luminosa dovuta a motivi tecnici nella modalità 3D, questa funzione risulta disattivata durante la visualizzazione dei contenuti tridimensionali.

Formato autom. (AMD) Se è inserita la modalità „formato autom.“, il televisore riconosce il formato immagine di film in Cinemascope o di film per grande schermo e si regola in modo conforme.

Equalizzazione film (DMM) DMM riduce lo sfarfallamento in caso di movimento rapido di parti dell'immagine o di testo che passa in sovrapposizione. Questo vale in particolare anche per film.

Riduzione del rumore digitale (DNC) La funzione DNC (Digital Noise Control) elimina o riduce i fruscii nell'immagine (provocati ad es. da cattiva ricezione).

Tonalità cromatica della pelle Impostare la tonalità cromatica della pelle in modo da ottenere i colori del viso più naturali possibile.

Correzione della luminosità gamma Se compaiono immagini sovra- o sottoilluminate, si possono correggere qui.

Filtro Deblocking Durante la riproduzione delle immagini per ridurre al minimo i disturbi visibili che si formano con i moderni processi di compressione delle immagini e delle sequenze di immagini (formazione di cubetti), è possibile attivare il cosiddetto filtro Deblocking che contrasta queste interferenze.

PC IN Display Per alcuni formati immagini da PC è possibile correggere la posizione orizzontale e verticale, ma anche la posizione di fase delle immagini.

Ulteriori informazioni sono riportate al capitolo **Impostazioni sistema**, sezione **Immagine – Regolazione del formato immagine**.

I Voce di menu disponibile solo se attraverso l'adattatore VGA al collegamento AV è presente un segnale PC valido.

¹⁾ Funzionalità 3D disponibile solo in alcuni modelli.

²⁾ Non disponibile per il tipo di apparecchio Art 40 (Full HD).

Funzione 3D¹⁾

Con la funzionalità 3D del proprio apparecchio TV è possibile rappresentare il materiale 3D trasmesso da un'emittente o da una fonte collegata esternamente.

Per riuscire a sfruttare a fondo la funzionalità 3D, sono necessari gli occhiali 3D **Active Glasses 3D Loewe** (vedere capitolo **Accessori**). Si prega di osservare le istruzioni per l'uso fornite con gli occhiali 3D.

Modalità 3D

Per i contenuti 3D riprodotti con un dispositivo di riproduzione con connessione HDMI il formato 3D viene riconosciuto correttamente nella maggior parte dei casi con le impostazioni di fabbrica **Modalità 3D → Automatico**.

Nel caso di contenuti 3D trasmessi dalle emittenti, potrebbe essere necessaria un'impostazione manuale della modalità 3D.

i A causa della riduzione dell'intensità a luminosità, dovuta a ragioni tecniche, in modalità 3D, le funzioni **Dimmer automatico ambienti** e **Dimmer automatico video (VBD+)** risultano disattivate durante la visualizzazione dei contenuti 3D.

i Se il TV viene gestito con il telecomando durante la riproduzione 3D, si possono verificare degli effetti sfarfallio negli occhiali 3D.

Accesso alle modalità 3D

HOME

HOME: Accedere alla schermata Home.



◀ ▶ ▲ ▼ Evidenziare **Impostazioni sistema**.
OK Accedere alle impostazioni di sistema.

▼ ▲ Evidenziare **Immagine**.
 ▶ Passare alla colonna successiva.

◀ ▶ Evidenziare **3D**.
 ▶ Passare alla colonna successiva.



◀ ▶ Selezionare Modalità 3D.

Spiegazioni sulle impostazioni Modalità 3D:

Automatic Con questa impostazione (impostazione di fabbrica), il TV si imposta sulla modalità 3D corretta in modo automatico, se possibile e se supportato dall'emittente. Modificare l'impostazione soltanto se i contenuti 3D non vengono visualizzati correttamente.

Side by side Per visualizzare i contenuti 3D nel formato **side by side**. Con questa impostazione vengono trasmesse due immagini **affiancate** praticamente identiche per la riproduzione 3D e composte in modo corretto dal TV.

i La modalità 3D viene reimpostata su **Automatico** alla successiva riattivazione del TV.

top/bottom Per la visualizzazione dei contenuti 3D nel formato **top/bottom**. Con questa opzione vengono trasmesse **una sopra all'altra** due immagini praticamente identiche per la riproduzione 3D che vengono poi correttamente composte dal TV.

i La modalità 3D viene reimpostata su **Automatico** alla successiva riattivazione del TV.

Formato immagine / Modalità 3D

Nel caso in cui l'apparecchio TV riconosca dei contenuti 3D, non è più possibile modificare il formato dell'immagine. In modalità 3D il formato dell'immagine è sempre 16:9 PC.

Avvertenza / simbolo

Se i contenuti 3D vengono riconosciuti dal TV, viene visualizzato un messaggio specifico. Il testo dell'indicazione viene nascosto al termine della visualizzazione.



Nella visualizzazione dello stato i contenuti 3D vengono segnalati da un'icona.



¹⁾ Funzionalità 3D disponibile solo in alcuni modelli.

Regolazione immagine:

Selezionando una delle varianti predefinite per l'impostazione immagini (**Modalità Home**, **Modalità Premium**, **Modalità cinema**, **Modalità Negozio**) si configurano le impostazioni immagini del gruppo di segnali in ingresso correntemente attivi in base ai valori predefiniti.

Alcune impostazioni di contrasto, intensità del colore, temperatura del colore, luminosità, nitidezza e soppressione del rumore di fondo digitale vengono salvate nella modalità **Personal**. In questo caso per ogni gruppo di segnali in ingresso è presente un valore personalizzato.

Un elenco dei vari gruppi di segnali in entrata è riportato al capitolo **Dati tecnici**, sezione **Gruppi di ingressi di segnale**.

Accesso alla regolazione immagini

HOME

HOME: Accedere alla schermata **Home**.



◀ ▶ ▲ ▼ Evidenziare **Impostazioni sistema**.

OK Accedere alle impostazioni di sistema.

▼ ▲ Evidenziare **Immagine**.

▶ Passare alla colonna successiva.

◀ ▶ Evidenziare **Regolazione immagine**.

▶ Passare alla colonna successiva.



▼ ▲ Selezionare Moda.

OK Acquisire la modalità selezionata.

i Selezionando una delle tre varianti di impostazione delle immagini è necessario specificare anche se impostare la sorgente dei segnali corrente, ad esempio **HD digitale** o **tutto il TV**.

Spiegazioni delle varianti delle impostazioni immagini:

Modo domestico In questa sezione, per le impostazioni delle immagini viene messo in primo piano un consumo energetico di un impiego domestico. In questo caso il TV si disattiva in modo automatico per garantire un risparmio energetico dopo 4 ore in cui non viene più utilizzato.

Modalità Premium Le impostazioni immagini nella modalità Premium risultano ottimizzate impostandosi su una gamma più luminosa in corrispondenza di un consumo energetico più elevato.

Modalità cinema La modalità cinema è ottimizzata per la riproduzione di film e immagini.

Modalità Negozio Le impostazioni delle immagini nella modalità Shop si basano sul funzionamento negli ambienti espositivi.

Modalità Personale In questa sezione è possibile accedere nuovamente all'ultima impostazione immagini effettuata.

Regolazione del formato immagine

i Le possibilità di impostazione dipendono dai contenuti delle immagini trasmesse.

HOME

HOME: Accedere alla schermata **Home**.



◀ ▶ ▲ ▼ Evidenziare **Impostazioni sistema**.

OK Accedere alle impostazioni di sistema.

▼ ▲ Evidenziare **Immagine**.

▶ Passare alla colonna successiva.

◀ ▶ Evidenziare **Formato immagine**.

▶ Passare alla colonna successiva.



▼ ▲ Selezionare il formato.

OK Acquisire il formato selezionato.

Spiegazioni dei formati immagine per segnali HD:

4:3 TV Le proporzioni per una corretta visualizzazione delle trasmissioni è pari a 4:3 o 16:9. Selezionare questa modalità se il segnale non viene emesso da un PC (caso standard). Viene tagliata una piccola porzione delle immagini. Ciò può essere necessario per disattivare eventuali disturbi al margine dell'immagine provenienti dal segnale trasmesso.

4:3 PC Le proporzioni per una corretta visualizzazione delle trasmissioni è pari a 4:3 o 16:9 senza perdita di informazioni. Selezionare questa modalità se il segnale viene emesso da un PC.

4:3 Zoom Rappresentazione corretta e proporzionata. Massimo ingrandimento dell'immagine. Le visualizzazioni delle indicazioni possono andare eventualmente perse.

Spiegazioni dei formati immagine per segnali SD:

16:9 Rappresentazione proporzionata delle trasmissioni 16:9.

4:3 Rappresentazione proporzionata delle trasmissioni 4:3.

Panorama 1 Rappresentazione corretta e proporzionata delle trasmissioni 4:3 sullo schermo 16:9. Il logo dell'emittente e i sottotitoli rimangono visibili.

Panorama 2 Rappresentazione a formato intero (versione alla consegna) delle trasmissioni 4:3 sullo schermo 16:9. Il logo dell'emittente e i sottotitoli rimangono visibili.

Zoom Rappresentazione corretta e proporzionata. Massimo ingrandimento dell'immagine. Le visualizzazioni delle indicazioni possono andare eventualmente perse.

PALplus Trasmissione delle immagini 16:9 compatibili 4:3 fornita dall'emittente che viene riconosciuta in modo automatico.

Audio

Accesso alle impostazioni audio

Le voci del menu che è possibile selezionare dipendono dall'emittente impostata e dai componenti audio collegati.

HOME

HOME: Accedere alla schermata **Home**.



◀ ▶ ▲ ▼ Evidenziare **Impostazioni sistema**.

OK Accedere alle impostazioni di sistema.

▼ ▲ Evidenziare **Audio**.

▶ Passare alla colonna successiva.



▲ ▼ Selezionare la funzione audio desiderata.

▶ Passare alla colonna successiva.

Spiegazioni relative alle impostazioni audio:

Audio tramite Riproduzione mediante gli altoparlanti della TV o un amplificatore HiFi esterno.

Il comando di menu **Audio tramite** appare soltanto se nell'assistente dei componenti audio si è selezionato **Amplificatore HiFi/AV o altoparlanti TV (commutabile)** (vedere capitolo **Impostazioni sistema**, sezione **Collegamenti – Collegamenti audio**).

Regolazione audio Qui è possibile adattare a ciascuna trasmissione le caratteristiche audio predefinite. Ad esempio è possibile selezionare lingua, classico, pop, audio personalizzato per musica e film. Con l'audio personalizzato per musica e film è possibile effettuare l'impostazione dei bassi e degli acuti.

Loudness Regolazione corretta dei toni alti e bassi a volume ridotto.

Sincronizzazione audio-immagine Se l'audio non è perfettamente sincronizzato con l'immagine, questa condizione si può correggere. Spostando il contrassegno sulla barra verso il basso si ritarda l'audio rispetto all'immagine. Spostando il contrassegno verso l'alto lo si accelera rispetto all'immagine. L'adeguamento temporale dell'audio viene eseguito a passaggi di 10 millisecondi (ms) per volta. Il comando di menu Sincronizzazione audio-immagine appare solo nelle emittenti DVB.

Regolazione volume Per ogni stazione può essere impostato un volume diverso. Il volume può essere regolato se risulta troppo basso o troppo alto rispetto alle altre stazioni. Se il menu è aperto, con **P+ / P-** è possibile scorrere le singole stazioni e regolare il volume di ciascuna.

altri... Effettuare l'accesso con **OK**.

Spiegazioni delle impostazioni audio (continua):

Audio altoparlante / Audio cuffie Nel caso delle emittenti analogiche: Possibilità di selezione mono/stereo e/o audio 1 o audio 2, separatamente per altoparlanti e cuffie, con trasmissioni a doppio audio.

Contr. autom. vol. Quando si ricevono emittenti dotate di standard diversi, passando da un'emittente all'altra o durante i blocchi pubblicitari, si possono verificare diversi livelli del volume. Impostare la gestione automatica del volume su **ins.** per ridurre queste differenze del volume. Per la musica e le trasmissioni in diretta è possibile ottenere un audio migliore con la gestione automatica dell'audio impostata su **dis.**

Volume massimo È possibile limitare l'impostazione del volume degli altoparlanti. In questo modo si può evitare che sia possibile impostare un volume troppo elevato.

Vol. max. all'accensione Preimpostare il volume che risulta impostato dopo l'attivazione del TV con l'interruttore di rete o dopo un'interruzione di corrente. Attivando il TV dalla modalità stand-by rimane impostato l'ultimo volume utilizzato se quest'ultimo non supera il volume previsto per l'accensione. In caso contrario, il volume viene limitato in questo modo.

Bilanciamento Impostare il bilanciamento stereo in modo che l'impressione del volume da destra e sinistra sia uguale.



Emittenti

Alla voce emittente sono disponibili tutte le impostazioni relative alla ricerca emittenti per TV e radio DVB, ma anche le funzioni per la creazione e la modifica dei diversi elenchi emittenti.

- i** La gestione delle emittenti non è possibile fino a quando risulta attiva la registrazione con timer.
- i** Se almeno un'emittente risulta bloccata, è necessario inserire il codice segreto prima di eseguire la ricerca automatica.
- i** La procedura per le emittenti radio o per la radio degli elenchi emittenti è la stessa delle emittenti TV o degli elenchi emittenti TV. Per questo motivo la procedura viene descritta solo per le emittenti TV.

Accesso al menu emittenti

HOME

HOME: Accedere alla schermata **Home**.



◀ ▶ ▲ ▼ Evidenziare **Impostazioni sistema**.

OK Accedere alle impostazioni di sistema.

▼ ▲ Evidenziare **Emittenti**.

▶ Passare alla colonna successiva.



▲ ▼ Selezionare la funzione desiderata.

▶ Passare alla colonna successiva.

Spiegazioni delle possibilità di impostazione nel menu Emittente:

Ricerca autom. TV+Radio In questa sezione si avvia una procedura guidata che ricerca e memorizza tutte le emittenti TV e radio DVB in modo automatico (vedere capitolo **Impostazioni sistema**, sezione **Emittenti – Ricerca automatica TV+Radio**).

Ricerca manuale (comp. stato antenna) In questa sezione è possibile effettuare tutte le impostazioni relative ad un'emittente TV (vedere capitolo **Impostazioni sistema**, sezione **Emittenti – Ricerca manuale TV / Radio**).

Lista emittenti TV
Lista emittenti radio In questa sezione è possibile spostare le emittenti TV / radio DVB in tutti gli elenchi ed eliminare le emittenti. È possibile raggruppare le emittenti utilizzate in modo frequente in uno o più elenchi personali (vedere capitolo **Impostazioni sistema**, sezione **Emittenti – Elenchi emittenti TV / Radio**).

Aggiornamento automatico Se l'elenco delle emittenti non è più aggiornato, esso viene aggiornato automaticamente selezionando il parametro **Consentire** (vedere capitolo **Impostazioni sistema**, sezione **Emittenti – Aggiornamento automatico della lista emittenti**).

Trasferire tutte le liste di emittenti Qui è possibile esportare o importare tutte le liste di emittenti di questo apparecchio TV (vedere capitolo **Impostazioni sistema**, sezione **Emittenti – Trasferire tutte le liste di emittenti**).

Ricerca automatica TV+Radio

Durante la ricerca automatica TV+Radio viene avviata una procedura guidata di ricerca che individua le nuove emittenti non ancora salvate in memoria.

i Se si desidera eliminare tutte le emittenti disponibili ed effettuare una nuova ricerca in modo automatico, è necessario ripetere la procedura della prima attivazione.

HOME

HOME: Accedere alla schermata **Home**.



▼ ▲ Evidenziare **Impostazioni sistema**.
OK Accedere alle impostazioni di sistema.

▼ ▲ Evidenziare **Emittenti**.
▶ Passare alla colonna successiva.

▼ ▲ Evidenziare **Ricerca autom. TV+Radio**.
▶ Passare alla colonna successiva.

Il testo informativo in alto riporta le impostazioni di ricerca attuali:

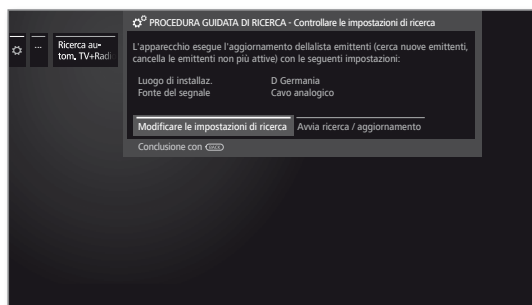

Se si desidera modificare tali impostazioni ricerca:



◀ ▶ Selezionare **Modificare le impostazioni di ricerca**.
OK La procedura guidata richiede le impostazioni di ricerca (vedere colonna a destra).

Se le impostazioni sono quelle desiderate:

◀ ▶ Selezionare **Avvia ricerca/aggiornamento**.
OK Avviare la ricerca.

BACK

BACK: interrompere la ricerca / l'aggiornamento in corso.

Spiegazioni di alcune impostazioni di ricerca:

Fonte del segnale In questa sezione, selezionare cavo (analogico), DVB-T, DVB-C o DVB-S, a seconda della sorgente del segnale in cui ricercare le nuove emittenti. Dalla voce di menu **Assistente di antenna** è possibile aprire qui anche una configurazione delle antenne DVB-T DVB-S.

i Richiamando la funzione di configurazione delle antenne DVB, si abbandona la finestra di dialogo **Modifica impostazioni di ricerca**. La finestra andrà richiamata al termine della configurazione.

Cavo analogico Standard TV/ colori Selezionando la collocazione apparecchi si predefinisce standard TV / il sistema colori corrente. Da modificare se si devono cercare emittenti con altri criteri.

Spiegazioni di alcune impostazioni di ricerca (continua):

DVB-T/C/S Se sono disponibili diverse reti di ricezione, è possibile selezionare da quale rete ricevere le emittenti.
Selezionare la rete emittenti

DVB-T/C/S Selezionando il luogo d'installazione, si effettuano le comuni impostazioni. Modificare questa impostazione solo se sono noti altri parametri.
Impostazioni

Emittenti criptate (DVB-T/C/S)

Si può specificare se ricercare emittenti criptate durante la procedura di ricerca / aggiornamento. Selezionare **sì**, quindi si passa alla ricerca anche delle emittenti criptate. Per ricevere le emittenti criptate è necessario un modulo CA adeguato ed una Smart Card supplementare. Rivolgersi al proprio rivenditore specializzato per conoscere il tipo di Smart Card necessario alla ricezione di una specifica emittente.

Processo di ricerca (DVB-T)

Se si desidera effettuare la ricerca indipendentemente dalla suddivisione dei canali, selezionare **Ricerca frequenza** per il processo di ricerca.

Processo di ricerca (DVB-C)

Se si seleziona **Ricerca frequenza** in questa sezione, si esegue la ricerca di tutte le emittenti che è possibile ricevere. Per la Ricerca rete vengono ricercate o tutte le reti o solo quelle emittenti per la rete specificata in ID rete che diffondano queste reti.

ID rete (DVB-C)

Se in questa sezione si seleziona **nessuno**, viene avviata la ricerca automatica dei segnali DVB di tutte le emittenti correnti (opzione consigliata per la maggior parte delle reti via cavo).

Se si specifica altrimenti un determinato ID rete (opzione necessaria nelle reti via cavo di alcuni paesi), si effettua la ricerca automatica solo dei segnali DVB della rete delle emittenti interessata. Le informazioni vengono fornite dal gestore del servizio via cavo.

Processo di ricerca (DVB-S)

Se si seleziona **Ricerca frequenza** in questa sezione, si esegue la ricerca di tutte le emittenti che è possibile ricevere. Con **Ricerca rete** vengono ricercate, tra tutte le reti che è possibile ricevere, quelle emittenti che diffondano queste reti.

Adotta Logical Channel Number (DVB-T/C/S)

In diversi paesi, le emittenti digitali (DVB-C) vengono trasmesse con un codice programma predefinito per ogni emittente, anche noto come Logical Channel Number (LCN).

Se in questa sezione si specifica **sì**, vengono acquisite le posizioni preimpostate per la memorizzazione delle emittenti e le emittenti della sorgente del segnale vengono ordinate in base a LCN. Non è più possibile scorrere le emittenti nella panoramica emittenti.



Ricerca/aggiornamento emittenti – Gestione di emittenti nuove e non più rilevate

Una volta conclusa la procedura automatica di ricerca/aggiornamento, viene visualizzato il numero delle nuove emittenti TV rilevate.

▶▶ Proseguire con ▶▶. Viene visualizzato il numero delle nuove emittenti radio trovate.

▶▶ Accedere all'elenco delle emittenti TV appena rilevate con ▶▶.



◀▶▶▶ Selezionare le emittenti.
OK Evidenziare / non evidenziare le emittenti.

▶▶ Memorizzare le emittenti TV evidenziate.
Viene richiamato l'elenco delle nuove emittenti radio trovate.

◀▶▶▶ Selezionare le emittenti.
OK Evidenziare / non evidenziare le emittenti.

▶▶ Proseguire con ▶▶.

Successivamente, se disponibile, viene visualizzato un elenco delle emittenti memorizzate, ma che provvisoriamente non trasmettono programmi o che non esistono più.

Davanti all'emittente è visualizzato il numero della posizione di memoria utilizzata. Selezionare le emittenti da cancellare definitivamente.



◀▶▶▶ Selezionare le emittenti.
Evidenziare / non evidenziare le emittenti con OK.

▶▶ Proseguire con ▶▶. Le emittenti evidenziate vengono eliminate. Viene richiamato l'elenco delle emittenti radio non più trovate.

◀▶▶▶ Selezionare le emittenti.
Evidenziare / non evidenziare le emittenti con OK.

▶▶ Terminare la procedura guidata di ricerca.

Ricerca manuale TV / Radio

Qui si possono effettuare tutte le impostazioni relative ad un programma. Tuttavia questo presuppone una buona conoscenza dei dettagli.

i La ricerca manuale delle emittenti radio è la stessa delle emittenti TV. Per questo motivo la ricerca manuale delle emittenti radio non viene eseguita a parte.

Accesso alla ricerca manuale

HOME Accedere alla schermata Home.

◀▶ Evidenziare **Impostazioni sistema**.
OK Accedere alle impostazioni di sistema.

◀▶ Evidenziare **Emittenti**.
▶ Passare alla colonna successiva.

◀▶ Evidenziare **Ricerca manuale TV**.
OK Accedere alla ricerca manuale.

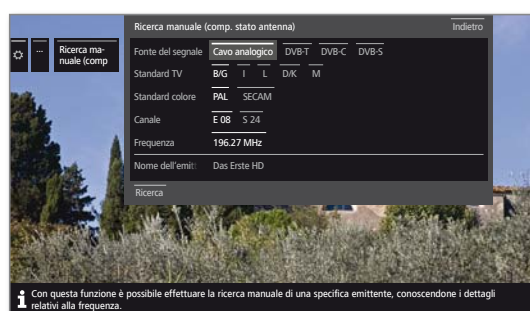

Con la voce del menu **Fonte del segnale** è possibile selezionare in quale area si desidera effettuare la ricerca delle emittenti.

A seconda della sorgente selezionata sono disponibili diverse possibilità di impostazione.

Nella pagina seguente sono descritte le impostazioni separate per il cavo analogico e per le sorgenti DVB-T/C/S.

Barre di stato per la ricerca manuale

Durante la ricerca manuale vengono visualizzate le barre di stato che rappresentano la qualità della ricezione delle singole emittenti. Per tutte le barre le tacche dovrebbero trovarsi il più possibile nell'area verde.

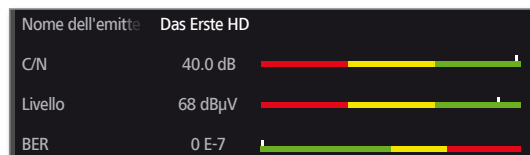

C/N: (Carrier/Noise) la barra indica la distanza segnale - rumore. Il valore mostrato in dB dovrebbe essere quanto più elevato possibile.

Level: la barra mostra il livello di ricezione dell'emittente. Il valore visualizzato in dBµV dovrebbe essere quanto più elevato possibile.

BER: (Bit-Error-Rate) la barra indica la percentuale d'errore in bit dell'emittente. Il valore dovrebbe essere quanto più basso possibile.

Ricerca manuale cavo analogico:

- i** Si accedere alla ricerca manuale.
- i** Come sorgente del segnale risulta selezionato il **cavo analogico**.

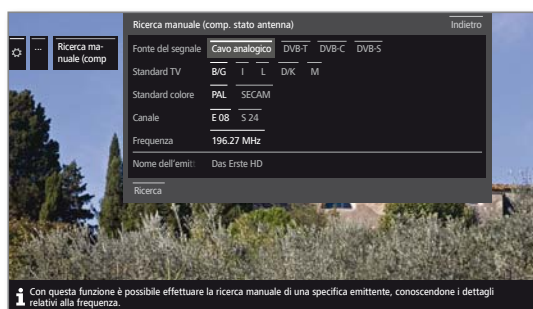

- ▲ ▼ ◀ ▶ Evidenziare e modificare le impostazioni.
- OK** In caso di necessità, confermare.
- ▲ ▼ ◀ ▶ Evidenziare il ciclo di ricerca.
- OK** Avviare il ciclo di ricerca.

Se è stata individuata un'emittente,

- ▲ ▼ ◀ ▶ evidenziare **Memoria/Sovrascrivere**.
- OK** Salvare le emittenti.

Spiegazioni delle impostazioni di ricerca per il cavo analogico:

Fonte del segnale	Selezione del campo in cui ricercare le emittenti.
Standard TV:	In caso di necessità, ottenere informazioni presso il rivenditore specializzato in merito alla normativa che è necessario applicare per emittenti o dispositivi AV specifici.
Norma colore	In caso di necessità, ottenere informazioni presso il rivenditore specializzato in merito alla normativa che è necessario applicare per emittenti o dispositivi AV specifici.
Canale:	Immissione diretta del canale.
Frequenza:	Immissione diretta della frequenza dell'emittente. Intervallo: 044.75 MHz - 859.25 MHz.
Nome	In questa area viene visualizzato il nome dell'emittente individuata. È possibile modificare il nome delle emittenti.

Ricerca manuale DVB-T/C/S:

- i** Si accedere alla ricerca manuale.

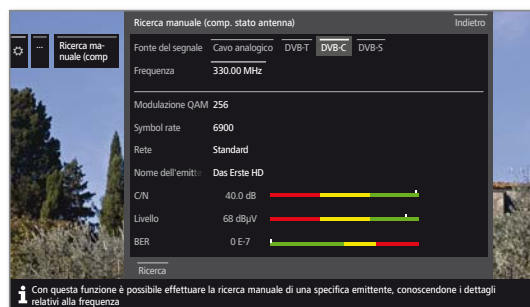

- ▲ ▼ ◀ ▶ Evidenziare e modificare le impostazioni.
- OK** In caso di necessità, confermare.
- ▲ ▼ ◀ ▶ Evidenziare il ciclo di ricerca.
- OK** Avviare il ciclo di ricerca.

Se è stato individuato un transponder DVB,

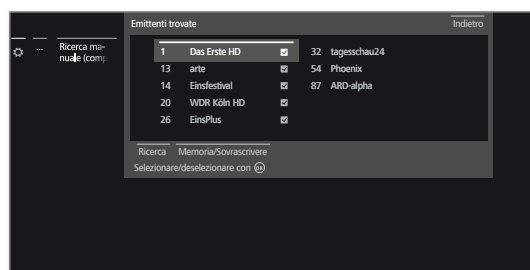

- ▲ ▼ ◀ ▶ Evidenziare le emittenti.
- OK** L'emittente viene contrassegnata con . Ripetere questa operazione per le diverse emittenti in caso di necessità.
- i** Le emittenti, che sono già presenti nella panoramica emittenti, vengono visualizzate con il codice stazione prima del nome.
- ▲ ▼ ◀ ▶ evidenziare **Memoria/Sovrascrivere**.
- OK** Le emittenti contrassegnate con vengono salvate in memoria.

Spiegazioni relative alle singole impostazioni di ricerca:

Fonte di segnale (DVB-T/C/S)	Selezione del campo in cui ricercare le emittenti.
Canale (DVB-T)	Immissione diretta del canale.
Satellite (DVB-S)	In questa sezione è possibile selezionare il satellite su cui ricercare le emittenti.
Banda (DVB-S)	In questa sezione è possibile selezionare la banda della frequenza in cui effettuare la ricerca. Intervallo di impostazione: orizzontale / inferiore 10694-11906 MHz orizzontale / superiore 11544-12756 MHz verticale / inferiore 10694-11906 MHz verticale / superiore 11544-12756 MHz
Frequenza (DVB-T/C/S)	DVB-T/C: inserimento diretto della frequenza emittenti. DVB-S: inserimento diretto della frequenza LNC
Velocità di trasmissione (DVB-S)	In questa sezione è possibile specificare la velocità di trasmissione simboli. Intervallo: 1000-45000

Elenchi emittenti TV / Radio

Nella voce del menu **Elenchi emittenti TV** o **Elenchi emittenti radio** è possibile creare e modificare diversi elenchi, come ad esempio **DVB-T**, **ASTRA LCN**, **DVB-C** ecc., (eliminare o spostare il blocco, ripristinare le emittenti eliminate), nonché i nuovi **Elenchi personali**.

Il funzionamento degli elenchi emittenti radio è lo stesso degli elenchi emittenti TV. Per questo motivo la modifica delle emittenti elenchi radio non viene effettuata a parte.

Modificare l'intera lista dei canali

Se almeno un'emittente risulta bloccato, è necessario inserire il codice segreto prima di modificare le emittenti.

HOME

HOME: Accedere alla schermata Home.



▼ ▲ Evidenziare **Impostazioni sistema**.
OK Accedere alle impostazioni di sistema.

▼ ▲ Evidenziare **Emittenti**.
▶ Passare alla colonna successiva.

▼ ▲ Selezionare **Lista emittenti TV**.
▶ Passare alla colonna successiva.

▼ ▲ Selezionare l'elenco delle emittenti desiderato.
▶ Accedere all'elenco.



Qui è possibile eliminare e spostare gli intervalli degli emittenti e ripristinare emittenti eliminate.

Le procedure per **Cancellare blocco**, **Spostare blocco**, **Ripristinare le emittenti** e **Cancellare lista** sono descritte di seguito.

Cancellare blocco



◀ ▶ ▲ ▼ Selezionare **Cancellare blocco**.
▼ Passare all'elenco.

◀ ▶ ▲ ▼ Evidenziare l'inizio del blocco.
OK Confermare l'inizio del blocco.

◀ ▶ ▲ ▼ Evidenziare la fine del blocco.
OK Evidenziare la fine del blocco (le emittenti selezionate sono visualizzate in blu).

◀ ▶ ▲ ▼ Selezionare **Esegui spostamento**.
OK Il blocco viene eliminato oppure

◀ ▶ ▲ ▼ selezionare **Annulare processo**.
OK Interrompere l'eliminazione.

Spostamento dei blocchi / modifica delle sequenze

Non è possibile modificare l'ordine delle emittenti con LCN. In questo caso la funzione **Spostare blocco** risulta disattivata.



◀ ▶ ▲ ▼ Selezionare **Spostare blocco**.
▼ Passare all'elenco.

◀ ▶ ▲ ▼ Evidenziare l'inizio del blocco.
OK Confermare l'inizio del blocco.

◀ ▶ ▲ ▼ Evidenziare la fine del blocco.
OK Evidenziare la fine del blocco (le emittenti selezionate sono visualizzate in blu).

◀ ▶ ▲ ▼ Selezionare la posizione di inserimento.
OK Confermare la posizione di inserimento.



◀ ▶ ▲ ▼ Selezionare **Esegui spostamento**.
OK Il blocco viene spostato oppure

◀ ▶ ▲ ▼ selezionare **Annulare processo**.
OK Annullare lo spostamento.

Ripristinare le emittenti



◀ ▶ ▲ ▼ Selezionare **Ripristinare le emittenti**.
▼ passare all'elenco.

◀ ▶ ▲ ▼ Evidenziare l'inizio del blocco.
OK Confermare l'inizio del blocco.

◀ ▶ ▲ ▼ Evidenziare la fine del blocco.
OK Evidenziare la fine del blocco (le emittenti selezionate sono visualizzate in blu).

◀ ▶ ▲ ▼ Selezionare **Ripristinare le emittenti**.
OK l'emittente viene inserita di nuovo nell'elenco emittenti, oppure

◀ ▶ ▲ ▼ Selezionare **Annulare processo** e premere **OK** per annullare il ripristino.

Cancellare lista



◀ ▶ ▲ ▼ Selezionare **Cancellare lista**.
OK Confermare cancellazione lista.

OK Confermare l'eliminazione.

Modifica / composizione degli elenchi personali

È possibile configurare tutti gli elenchi personali con un massimo di 99 emittenti. È possibile comporre gli elenchi personali in base alle proprie esigenze, come ad esempio gli elenchi settori. Gli altri utenti del TV possono creare i propri elenchi personali. Si possono creare fino ad un massimo di sei elenchi personali.

i La creazione e la modifica degli elenchi emittenti personalizzati non è possibile fino a quando risulta attiva la registrazione con timer.

Creazione / modifica di un nuovo elenco personale

HOME

HOME: Accedere alla schermata **Home**.



▼ ▲ Evidenziare **Impostazioni sistema**.
OK Accedere alle impostazioni di sistema.

▼ ▲ Evidenziare **Emittenti**.
 ▶ Passare alla colonna successiva.

▼ ▲ Evidenziare **Lista emittenti TV**.
 ▶ Passare alla colonna successiva.

▼ ▲ Evidenziare **Nuovo Elenco pers.**.
OK Il nuovo elenco personale x viene creato.

i x significa il codice dell'elenco personale. Il codice dipende dal numero di elenchi già creati.

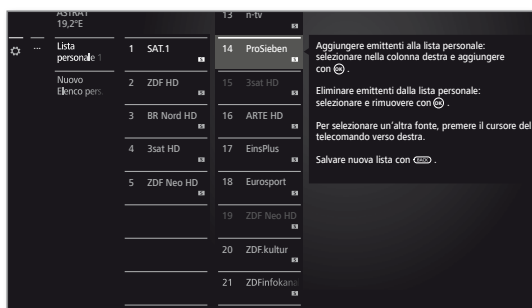

▼ ▼ Evidenziare le emittenti nel rispettivo elenco da trasferire nell'elenco personale.

Con **OK** si trasferisce l'emittente nell'elenco personale. La nuova emittente viene inserita alla fine dell'elenco personale. Procedere allo stesso modo con le altre emittenti.

▶ Apri funzioni aggiuntive.

ASTRA LCN Esempi di elenchi di emittenti. Selezionare qui l'elenco di emittenti da cui di vorrebbe aggiungere l'emittente all'elenco personale. Nell'elenco personale è possibile salvare l'emittente di diverse fonti.

Ordine È possibile impostare l'ordine dell'elenco emittenti di origine in modo numerico o alfabetico.

BACK

BACK: salvare e chiudere l'elenco emittenti.

Inserimento di emittenti per l'elenco personale

i L'elenco personale a cui aggiungere le emittenti deve essere aperto.



▼ ▲ Selezionare **Aggiung./cancellare emittente** nell'elenco canali.

Se si inserisce un'emittente, la relativa descrizione è visualizzata nella colonna di sinistra.

Eliminazione delle emittenti dall'elenco personale

i L'elenco personale, da cui eliminare le emittenti, deve essere aperto.



▼ ▲ Selezionare **Aggiung./cancellare emittente** nell'elenco funzioni.

OK Eseguire l'operazione.

◀ Passare all'elenco personale.

▲ ▼ Evidenziare le emittenti da eliminare nell'elenco personale.
OK Eseguire l'operazione. Procedere allo stesso modo con le altre emittenti.

BACK

BACK: Salvare e chiudere l'elenco emittenti.

Spostamento delle emittenti nell'elenco personale / modifica della sequenza

i L'elenco personale in cui spostare le emittenti deve essere aperto.



▼ ▲ Selezionare **Spostare emittente** nell'elenco canali.
OK Eseguire l'operazione.

▲ ▼ Selezionare le emittenti da spostare nell'elenco personale.
OK Evidenziare le voci (l'emittente viene contrassegnata in rosso).

▲ ▼ Selezionare la posizione di inserimento (la posizione di inserimento viene contrassegnata da una linea rossa).
OK Eseguire lo spostamento. Procedere allo stesso modo con le altre emittenti.

BACK

BACK: Salvare e chiudere l'elenco emittenti.

Cambio di nome dell'elenco personale

i L'elenco personale da rinominare deve essere aperto.



▼ ▲ Selezionare **Rinominare Lista** dall'elenco funzioni.
OK Eseguire l'operazione.

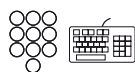

Digitare il nuovo nome.



◀ ▶ ▲ ▼ Selezionare **Acquisisci**.
OK Il nuovo nome dell'elenco personale viene acquisito.

Eliminazione dell'elenco personale

i L'elenco personale da eliminare deve essere aperto. L'eliminazione dell'elenco è definitiva.



▼ ▲ Selezionare **Cancellare lista** nell'elenco funzioni.
OK Eseguire l'operazione.

Aggiornamento automatico della lista emittenti

Alcuni gestori della programmazione offrono un aggiornamento automatico degli elenchi emittenti (Dynamic Channel Management). È possibile **Cosentire** o **Blocca** tale aggiornamento automatico degli elenchi emittenti.

Se l'aggiornamento automatico è abilitato, in caso di modifiche all'elenco, viene visualizzato un messaggio sullo schermo per informare della disponibilità di un aggiornamento.

Consentire/bloccare aggiornamento

HOME

HOME: Accedere alla schermata **Home**.



▼ ▲ Evidenziare **Impostazioni sistema**.
OK Accedere alle impostazioni di sistema.

▼ ▲ Evidenziare **Emittenti**.
▶ Passare alla colonna successiva.

▼ ▲ Evidenziare **Aggiornamento automatico della lista emittenti**.
▶ Passare alla colonna successiva.

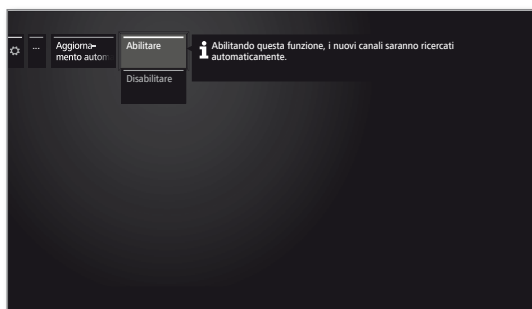

▼ ▲ Selezionare **Cosentire** o **Blocca**.
OK Acquisire.

Se l'elenco delle emittenti non è più aggiornato, viene aggiornato automaticamente selezionando il parametro **Consentire**.

Aggiornamento della lista emittenti

Non appena l'operatore di rete modifica il proprio elenco canali, l'apparecchio TV visualizza una comunicazione.

i Per **Aggiornamento automatico della lista emittenti** selezionare **Abilitare**.



▲ ▼ Selezionare la procedura desiderata.

Subito L'aggiornamento dell'elenco canali viene eseguito immediatamente. Di norma questo accade in background senza interferire ulteriormente sul funzionamento del televisore. In casi eccezionali, tuttavia, è possibile che durante questo intervallo si renda necessario passare automaticamente ad un'altra emittente..

Dopo lo spegnimento L'aggiornamento dell'elenco canali viene eseguito al successivo spegnimento dell'apparecchio TV in modalità standby.

più tardi L'aggiornamento dell'elenco canali viene rinviato ad un momento successivo. In occasione dell'accensione/spegnimento successivo ricompare il messaggio per l'aggiornamento.



OK Confermare la selezione.

Trasferire tutte le liste di emittenti

Qui è possibile esportare o importare tutti le liste di emittenti della propria TV su un supporto di memoria USB.

Selezionare Trasferire tutte le liste di emittenti

HOME

HOME: Accedere alla schermata **Home**.



▼ ▲ Evidenziare **Impostazioni sistema**.
OK Accedere alle impostazioni di sistema.

▼ ▲ Evidenziare **Emittenti**.
▶ Passare alla colonna successiva.

▼ ▲ Evidenziare **Trasferire tutte le liste di emittenti**.
OK Effettuare l'accesso.

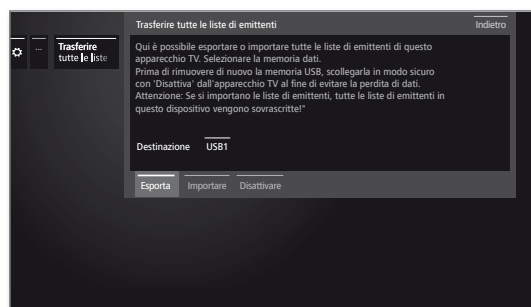

◀ ▶ ▲ ▼ Selezionare la destinazione se sono presenti più supporti di memoria USB.

◀ ▶ ▲ ▼ Selezionare **Esportare** o **Importare**.
OK confermare la selezione.

i Se si importano elenchi di emittenti, tutti gli elenchi di emittenti esistenti vengono sovrascritti nell'apparecchio TV.

i Prima di rimuovere di nuovo la memoria USB, scollegarla in modo sicuro con **Disattiva** dall'apparecchio TV al fine di evitare la perdita di dati.

Controllo

Alla voce Controllo si trovano sia le impostazioni delle diverse modalità, come ad esempio PIP e DR+, ma anche le impostazioni che interessano il TV a livello di funzioni generali, come ad esempio lingua, ora e data, visualizzazioni, ecc.

Accesso alla Controllo

HOME

HOME: Accedere alla schermata **Home**.



◀ ▶ ▲ ▼ Evidenziare **Impostazioni sistema**.

OK Accedere alle impostazioni di sistema.

▼ ▲ Selezionare **Controllo**.

▶ Passare alla colonna successiva.

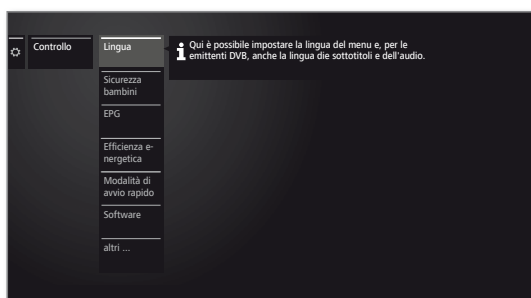

▼ ▲ Selezionare la voce del menu desiderata,

▶ Passare alla colonna successiva.

Spiegazioni delle possibilità di impostazione nel menu Controllo:

Lingua In questa sezione è possibile definire la lingua dei menu e per le emittenti DVB anche la lingua dei sottotitoli e dell'audio.

Ulteriori informazioni sono riportate al capitolo **Impostazioni sistema**, sezione **Controllo – Lingua**.

Sicurezza bambini Con la protezione bambini è possibile bloccare l'accesso a tutte le emittenti da subito oppure quotidianamente per un periodo specifico. Le emittenti si possono bloccare anche singolarmente. Allo stesso modo è possibile impostare un blocco in base all'età nei confronti delle trasmissioni che dispongono di un adeguato sistema di riconoscimento dell'età.

Ulteriori informazioni sono riportate al capitolo **Impostazioni sistema**, sezione **Controllo – Sicurezza bambini**.

EPG In questa sezione è possibile effettuare tutte le impostazioni EPG.

Ulteriori informazioni sono riportate al capitolo **Impostazioni sistema**, sezione **Controllo – EPG**.

Efficienza energetica In questa sezione è possibile definire come gestire il televisore in dotazione in modo efficiente dal punto di vista energetico.

Ulteriori informazioni sono riportate al capitolo **Impostazioni sistema**, sezione **Controllo – Efficienza energetica**.

Modalità di avvio rapido Qui è possibile attivare la modalità Avvio rapido. L'apparecchio TV si riaccende subito dalla modalità standby, senza attesa.

Ulteriori informazioni sono riportate al capitolo **Impostazioni sistema**, sezione **Controllo – Modalità di avvio rapido**.

Software In questa sezione è possibile caricare il nuovo software da un supporto di memoria USB o tramite internet, a condizione che sia disponibile una connessione.

Ulteriori informazioni sono riportate al capitolo **Impostazioni sistema**, sezione **Controllo – Aggiornamento software**.

altri ... Dopo aver confermato con il **tasto OK**, dalla voce del menu corrente vengono visualizzate altre due voci secondarie non utilizzate in modo frequente.

Menu di navigazione In questa sezione è possibile definire le specifiche per la durata, la posizione e la presenza delle indicazioni speciali su schermo.

Ulteriori informazioni sono riportate al capitolo **Impostazioni sistema**, sezione **Controllo – Menu di navigazione**.

Ora e data L'ora e la data generalmente vengono acquisite automaticamente dall'apparecchio TV. Se in via eccezionale questi dati non sono disponibili o risultano errati, inserire l'orario (da 00:00 a 23:59) e la data (giorno/mese/anno) con il telecomando.

Ulteriori informazioni sono riportate al capitolo **Impostazioni sistema**, sezione **Controllo – Ora e data**.

Impostazioni DVB In questa sezione è possibile effettuare le preimpostazioni che riguardano solo le emittenti DVB (sottotitoli e modalità audio, set di caratteri DVB).

Ulteriori informazioni sono riportate al capitolo **Impostazioni sistema**, sezione **Controllo – Impostazioni DVB**.

PIP In questo menu si possono eseguire le impostazioni per la modalità di visualizzazione immagine nell'immagine. Ulteriori informazioni sono riportate al capitolo **Impostazioni sistema**, sezione **Controllo – Picture in Picture (PIP)**.

DR+ In questa sezione è possibile effettuare tutte le impostazioni relative al registratore digitale.

Ulteriori informazioni sono riportate al capitolo **Impostazioni sistema**, sezione **Controllo – DR+**.

Televideo standard In questa sezione è possibile effettuare tutte le impostazioni di Televideo standard.

Ulteriori informazioni sono riportate al capitolo **Impostazioni sistema**, sezione **Controllo – Televideo standard**.

HbbTV In questa sezione è possibile effettuare tutte le impostazioni relative alla modalità HbbTV.

Ulteriori informazioni sono riportate al capitolo **Impostazioni sistema**, sezione **Controllo – HbbTV**.

Hard disk In questa sezione sono disponibili gli strumenti per formattare o controllare i dischi fissi.

Ulteriori informazioni sono riportate al capitolo **Impostazioni sistema**, sezione **Controllo – Hard disk**.

Funzione pulsante WEB Qui è possibile assegnare al **tasto Web** un'altra funzione. Premendo il pulsante la funzione selezionata viene richiamata direttamente.

Ulteriori informazioni sono riportate al capitolo **Impostazioni sistema**, sezione **Controllo – Funzione pulsante WEB**.



Lingua

Nel menu per l'impostazione della lingua si imposta la lingua per tutti i menu dell'apparecchio TV. Per le trasmissioni DVB è possibile impostare la lingua per i sottotitoli DVB e per i film.

Richiamo di lingua

HOME

HOME: Accedere alla schermata **Home**.



◀ ▶ ▲ ▼ Evidenziare **Impostazioni sistema**.

OK Accedere alle impostazioni di sistema.

▼ ▲ Evidenziare **Controllo**.

▶ Passare alla colonna successiva.

▼ ▲ Evidenziare **Lingua**.

▶ Passare alla colonna successiva.

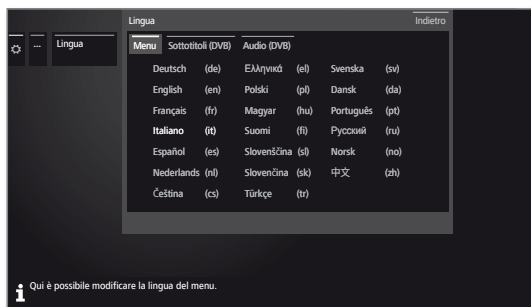

◀ ▶ ▲ ▼ Selezionare l'impostazione desiderata ed applicare le modifiche.

OK Acquisire le impostazioni.

Spiegazione delle possibili impostazioni nel menu Lingua:

Menu Da qui è possibile cambiare la lingua di menu.

Sottotitoli (DVB) Nel caso l'emittente DVB mettesse a disposizione dei sottotitoli, questi potranno essere impostati nella lingua desiderata. Se questa opzione è contemplata nell'offerta di lingue dell'emittente, essi verranno visualizzati automaticamente.

Da questo punto menu si può anche stabilire una lingua alternativa, nel caso la lingua desiderata non fosse offerta dall'emittente.

Audio (DVB) Impostare prima di tutto la lingua desiderata. Se questa opzione è contemplata nell'offerta di lingue dell'emittente, la trasmissione sarà riprodotta automaticamente in quella lingua.

Da questo punto menu si può anche stabilire una lingua alternativa, nel caso la lingua desiderata non fosse offerta dall'emittente.

EPG

Accesso alle impostazioni EPG

HOME

HOME: Accedere alla schermata **Home**.



◀ ▶ ▲ ▼ Evidenziare **Impostazioni sistema**.

OK Accedere alle impostazioni di sistema.

▼ ▲ Evidenziare **Controllo**.

▶ Passare alla colonna successiva.

▼ ▲ Evidenziare **EPG**.

▶ Passare alla colonna successiva.

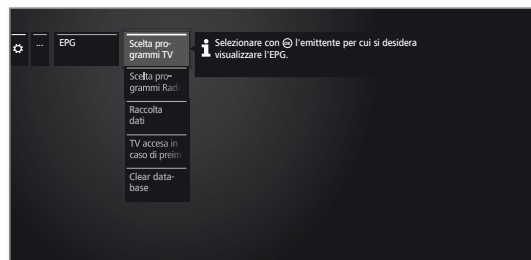

Spiegazioni delle possibilità di impostazione EPG:

Scelta programmi TV Nella Selezione emittenti è possibile **Scelta programmi** per cui visualizzare le informazioni nella guida TV. Le informazioni sulla programmazione vengono visualizzate solo per le emittenti con nella panoramica EPG. Con i comandi presenti nella barra inferiore è possibile selezionare tutte le emittenti o annullare tutte le selezioni delle emittenti oppure solo alcune di determinati elenchi (ad es. quelle personali). Ulteriori informazioni sulla selezione dell'emittente EPG sono riportate nel capitolo **TV**, sezione **Giornale elettronico dei programmi – Assistente EPG**.

Scelta programmi Radio A causa della grande quantità di emittenti che è possibile ricevere si consiglia di limitare la selezione delle emittenti. Tale accorgimento consente di ridurre notevolmente la durata della procedura di raccolta dei dati e aumentare la chiarezza a livello di EPG. Selezione delle emittenti in base alla gamma di ricezione:

Raccolta dati Qui si può attivare e disattivare la procedura di raccolta dati per la rivista elettronica sui programmi EPG.

Se la raccolta dati risulta attivata, il TV tenta di aggiornare l'archivio dati di notte (di solito tra le 2:00 e le 5:00) o in caso di necessità a distanza di due minuti dal passaggio alla modalità stand-by. A tale scopo l'apparecchio TV deve trovarsi in stand-by e non si dovrà spegnere con il connettore di rete. Durante la raccolta dati e in modalità stand-by la spia presente sul TV emette una luce blu. Allo stesso tempo, i dati vengono aggiornati, anche mentre si sta guardando l'emittente EPG.

TV accesa in caso di preimpostazione Impostando **si**, si attiva il TV spento all'inizio di una trasmissione dotata di promemoria passando in modo automatico dalla modalità stand-by. Al momento dell'accensione, sullo schermo appare un messaggio. Se non si conferma il messaggio entro 5 minuti con il **tasto OK**, il TV si disattiva in modo automatico per motivi di sicurezza.

Clear data base Questa voce di menu permette di eliminare il contenuto del database EPG. Un nuovo riempimento con dati può richiedere del tempo.

Sicurezza bambini

Per evitare un utilizzo indesiderato dell'apparecchio TV e per proteggere i propri bambini dalla visione di trasmissioni inadeguate, è possibile selezionare e impostare diverse funzioni di sicurezza.

Accesso al menu Sicurezza bambini

HOME

HOME: Accedere alla schermata **Home**.



◀ ▶ ▲ ▼ Evidenziare **Impostazioni sistema**.

OK Accedere alle impostazioni di sistema.

▼ ▲ Evidenziare **Controllo**.

▶ Passare alla colonna successiva.

▼ ▲ Evidenziare **Sicurezza bambini**.

▶ Passare alla colonna successiva.

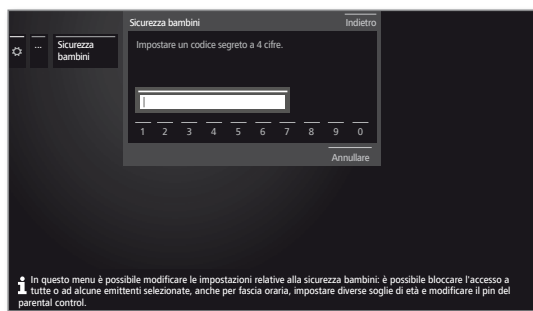

i In questo menu è possibile modificare le impostazioni relative alla sicurezza bambini: è possibile bloccare l'accesso a tutte o ad alcune emittenti selezionate, anche per fascia oraria, impostare diverse soglie di età e modificare il pin del parental control.



Al primo accesso è necessario definire il codice segreto a quattro cifre. Memorizzare bene il PIN segreto.

i Il numero segreto non deve essere composto da quattro cifre uguali.



◀ ▶ ▲ ▼ Evidenziare **Conferma**.

OK Eseguire l'operazione.

È necessario inserire ancora una volta il codice segreto e confermarlo.

Si apre il menu **Sicurezza bambini**.

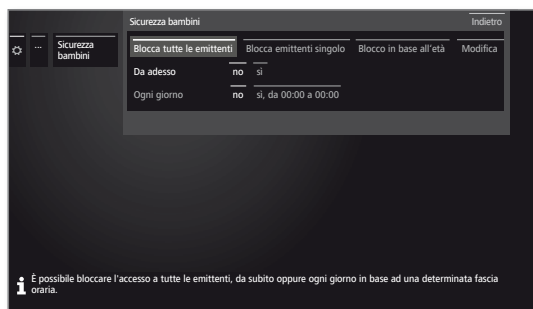

i È possibile bloccare l'accesso a tutte le emittenti, da subito oppure ogni giorno in base ad una determinata fascia oraria.



Ogni volta che in futuro si vorrà richiamare la funzione di sicurezza bambini sarà necessario digitare il PIN segreto di quattro cifre. Durante l'inserimento il codice viene visualizzato in modo criptato (****) per motivi di sicurezza.

Indicazioni sullo sblocco

Non appena si inserisce una volta il PIN di sblocco del TV, tutti i sistemi di protezione per minorenni correntemente impostati vengono temporaneamente esclusi. Questa condizione interessa oltre ai blocchi generici descritti in questa sezione anche il sistema di protezione per minorenni delle voci contenute nell'archivio DR. I blocchi si riattivano solo alla disattivazione del TV.

Spiegazioni sulle varianti di regolazione nel menu Sicurezza bambini:

Blocca tutte le emittenti L'apparecchio TV viene bloccato non appena si esce dal menu. È possibile visualizzare le trasmissioni di qualsiasi tipo solo dopo aver inserito il codice segreto.

È possibile attivare il blocco sia **immediatamente** che per un intervallo di tempo definito per **ogni giorno**.

Il blocco rimane attivo nel menu fino allo spegnimento.

Blocca emittenti singole È possibile bloccare / sbloccare tutte o alcune emittenti dell'elenco in modo mirato.

Il blocco rimane attivo nel menu fino allo spegnimento.

Blocco in base all'età Alcune emittenti DVB trasmettono anche una classifica per età. Se l'età impostata con questa procedura risulta inferiore al limite di età trasmesso, la trasmissione può essere vista soltanto dopo aver digitato il PIN segreto.

Modificare del codice segreto Il PIN segreto si può cambiare in qualsiasi momento. Digitare un nuovo PIN segreto al posto di quello attuale.

Disattivare Tutti i sistemi di protezione per minorenni che sono stati impostati (emittenti bloccate, blocchi in base all'età, film bloccati nell'archivio DR) vengono sospesi. Il PIN segreto attuale viene cancellato. Attivando nuovamente la protezione bambini, tutte le protezioni bambini precedenti saranno riattivate automaticamente.

Ripristinare Tutte le protezioni bambini attualmente impostate saranno rimosse definitivamente. Il PIN segreto viene cancellato.

Protezione minori per trasmissioni CI Plus

Le trasmissioni con protezione minori provenienti da fornitori di programmi con codifica CI Plus richiedono in alcuni casi l'immissione del numero segreto (PIN) del modulo CA.

i Il PIN del sistema di protezione per minorenni del modulo CA può essere memorizzato nel TV.

È consigliato scegliere un numero segreto per l'apparecchio TV che corrisponda a quello del modulo CA, in quanto il numero segreto del modulo CA non può essere modificato. In questo modo, si deve annotare un solo numero.

Numero chiave

Il codice chiave annulla ogni codice segreto inserito a piacere. Ad esempio è possibile utilizzarlo se non si ricorda più il normale codice segreto.

Per motivi di sicurezza, è possibile che il numero che nasconde il codice segreto definito non sia riportato nella documentazione. Il numero può essere richiesto al proprio rivenditore specializzato.



Efficienza energetica

Stabilire con quale efficienza energetica si desidera utilizzare il proprio apparecchio TV. A seconda della preimpostazione, si adatta il valore del contrasto e, di conseguenza la luminosità della retroilluminazione, e si attiva o disattiva il dimmer automatico.

Accesso a Efficienza energetica

HOME

HOME: Accedere alla schermata **Home**.



◀ ▶ ▲ ▼ Evidenziare **Impostazioni sistema**.
OK Accedere alle impostazioni di sistema.

▼ ▲ Evidenziare **Controllo**.
 ▶ Passare alla colonna successiva.

▼ ▲ Evidenziare **Efficienza energetica**.
 ▶ Passare alla colonna successiva.



◀ ▶ ▲ ▼ Selezionare l'impostazione desiderata ed applicare le modifiche.

OK Acquisire le impostazioni.

Spiegazioni delle possibilità di impostazione nel menu Efficienza energetica:

Modalità Home In questa sezione il consumo energetico ridotto è in primo piano per l'impiego domestico. L'attenuazione automatica viene attivata.

I Selezionando la **modalità Home** si attiva lo spegnimento automatico.

Modalità Premium Questa modalità serve a ottimizzare le impostazioni nel caso di un consumo energetico superiore in un contesto più luminoso. L'attenuazione automatica viene attivata.

Successivamente è necessario confermare ancora una volta l'impiego di questa impostazione di efficienza energetica.

Modalità Negozio Queste impostazioni delle immagini sono destinate al funzionamento a scopo di presentazione commerciale. L'attenuazione automatica viene disattivata. Se si riduce la luminosità ambiente, si verifica una riduzione dei consumi energetici. Successivamente è necessario confermare ancora una volta l'impiego di questa impostazione di efficienza energetica.

Modalità di avvio rapido

Attivando la modalità Avvio rapido, dopo ogni accensione del TV dalla modalità standby viene visualizzato immediatamente lo schermo, senza attesa. È possibile impostare la durata della modalità Avvio rapido del TV.

Tenere presente che in questa modalità il consumo energetico è maggiore.

I Impostazione standard per la modalità Avvio rapido: **no**

Richiamare la modalità Avvio rapido

HOME

HOME: Accedere alla schermata **Home**.



◀ ▶ ▲ ▼ Evidenziare **Impostazioni sistema**.
OK Accedere alle impostazioni di sistema.

▼ ▲ Evidenziare **Controllo**.
 ▶ Passare alla colonna successiva.

▼ ▲ Evidenziare **Modalità di avvio rapido**.
 ▶ Passare alla colonna successiva.

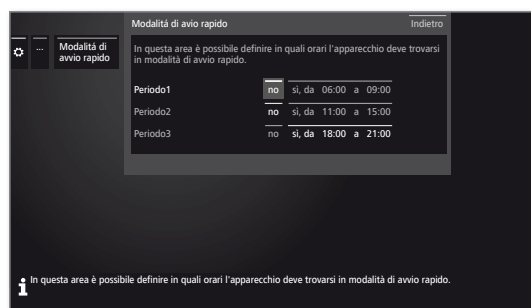

◀ ▶ ▲ ▼ Selezionare l'impostazione desiderata ed applicare le modifiche.
 È possibile modificare individualmente i tempi proposti.

OK Acquisire le impostazioni.

Aggiornamento software

È possibile aggiornare il software del TV.

Le ultime versioni software disponibili possono essere scaricate dal sito internet di Loewe (vedere di seguito) ed installate sul TV con una chiavetta USB.

È possibile caricare un nuovo software da diverse sorgenti (se disponibili).

Le versioni correnti del software possono essere scaricate dal sito internet di Loewe (vedere di seguito) ed installate sull'apparecchio con una chiavetta USB.

Se il TV è collegato ad internet, è possibile aggiornarlo anche direttamente da internet (vedere il capitolo **Impostazioni di sistema**, sezione **Controllo – Aggiornamento manuale da Internet**).

i L'aggiornamento del software non è possibile se è attiva una registrazione di timer.

i È possibile che, a seguito di un aggiornamento software del TV, alcuni promemoria e/o alcune voci nel timer vengano eliminate. Si consiglia di controllare sempre l'elenco timer dopo ogni aggiornamento software (vedere il capitolo **TV**, sezione **Timer – Elenco timer**).

i Si prega di prendere visione dei requisiti richiesti per la chiavetta USB (vedere colonna a destra).

Download software dalla pagina internet di Loewe per l'aggiornamento tramite USB

Se disponibili, è possibile scaricare nuovi software per TV dal nostro sito Internet.

Visita la nostra homepage all'indirizzo

www.loewe.tv/it/my-loewe

nella pagina Supporto selezionare l'opzione **Nuova registrazione**. Seguire i singoli passaggi della procedura di registrazione.

Una volta terminato il processo di registrazione ed aver effettuato l'accesso alla Homepage del supporto, è necessario registrare anche il proprio TV, inserendo il codice articolo e codice seriale. Queste informazioni si trovano sull'etichetta presente sul lato posteriore dell'apparecchio o in **Impostazioni sistema → Extra → Specifiche tecniche del televisore**.

Una volta scaricato il software dal portale, estrarre tutti i file contenuti nella cartella ZIP e salvarli nella directory di origine della propria chiavetta USB (i file non devono essere contenuti in nessuna cartella).

Eseguire l'aggiornamento software come descritto di seguito.

Chiavetta USB - requisiti

Le chiavette USB testate da Loewe e adatte per forma e formato ai nostri apparecchi possono essere ordinate presso i rivenditori specializzati Loewe con il codice articolo 90456.990.

Per chi desidera utilizzare la propria chiavetta USB, seguono i requisiti e alcuni suggerimenti:

- Formattazione in FAT32.
 - Solo una partizione.
 - Non utilizzare chiavette criptate.
 - Non utilizzare chiavette che simulano un drive CD-ROM.
 - Non devono esserci file nascosti.
 - La forma della chiavetta è importante:
Dimensioni massime in mm: 70 x 20 x 10.
 - In caso di dubbi, è opportuno formattare la chiavetta USB "FAT32".
- i** Per evitare problemi durante l'aggiornamento del TV, la chiavetta USB in uso deve essere conforme alle specifiche.



Aggiornamento software con supporto di memoria USB

Per questa operazione inserire la chiavetta USB con il software scaricato in una porta USB libera presente sul TV.

Aprire Aggiornamento software

HOME

HOME: Accedere alla schermata Home.



◀ ▶ ▲ ▼ Evidenziare **Impostazioni sistema**.

OK Accedere alle impostazioni di sistema.

▼ ▲ Evidenziare **Controllo**.

▶ Passare alla colonna successiva.

▼ ▲ Evidenziare **Software**.

▶ Passare alla colonna successiva.

▼ ▲ Evidenziare **Aggiornamento software**.

▶ Passare alla colonna successiva.

▼ ▲ Evidenziare **Tramite USB**.

▶ Effettuare l'accesso all'aggiornamento software. Viene visualizzata la versione del pacchetto software correntemente installato.

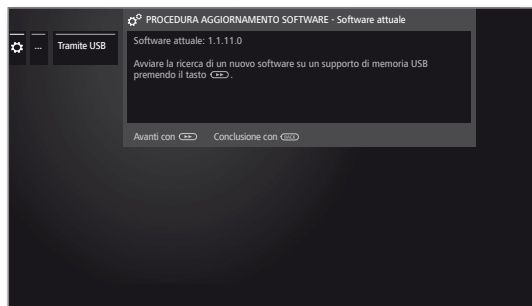

Avanti con ▶▶.

Il TV ricerca il nuovo pacchetto software nella chiavetta USB.

Se dopo la ricerca è disponibile una nuova versione software, viene visualizzato un messaggio su schermo (vedere colonna a destra).

Se sulla chiavetta USB fossero disponibili diversi pacchetti software, sarà utilizzata sempre la versione più recente.

Se durante la ricerca non fosse stato trovato nessun pacchetto software nuovo:

BACK

BACK: terminare la procedura guidata.

Nuovo pacchetto software trovato

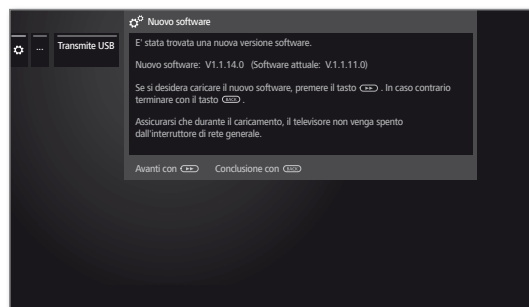

Avanti con ▶▶ per continuare il caricamento del nuovo software.

oppure:

BACK

BACK: terminare assistente.

L'aggiornamento **non** viene eseguito.

Caricamento di un nuovo pacchetto software

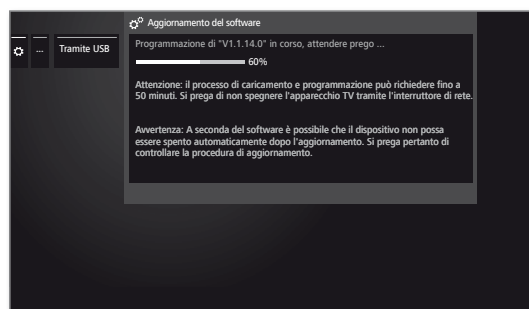

Il software viene caricato in più fasi. L'intero processo di caricamento e programmazione può richiedere fino a 50 minuti.

Durante il processo di caricamento e programmazione **non** disattivare il TV con l'interruttore di rete.

Dopo l'aggiornamento la TV si spegne e si riaccende in automatico.

I A seconda del software caricato, è possibile che l'apparecchio non si spenga automaticamente dopo l'aggiornamento. Monitorare, pertanto, la procedura di aggiornamento.

Dopo la riaccensione della TV viene visualizzata una nota.

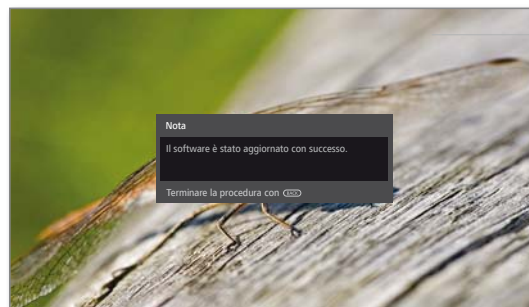

BACK

BACK: terminare assistente.

Aggiornamento manuale da Internet

È possibile scaricare e installare nuovi software da una connessione Internet esistente anche direttamente tramite l'apparecchio TV.

Aprire Aggiornamento software

HOME

HOME: Accedere alla schermata **Home**.



◀ ▶ ▲ ▼ Evidenziare **Impostazioni sistema**.

OK Accedere alle impostazioni di sistema.

▼ ▲ Evidenziare **Controllo**.

▶ Passare alla colonna successiva.

▼ ▲ Evidenziare **Software**.

▶ Passare alla colonna successiva.

▼ ▲ Evidenziare **Aggiornamento software**.

▶ Passare alla colonna successiva.

▼ ▲ Evidenziare **Tramite internet**.

▶ Passare alla colonna successiva.

▼ ▲ Evidenziare **Avviare aggiornamento**.

▶ Passare alla colonna successiva.
Viene visualizzato un messaggio su schermo sulla protezione dei dati.

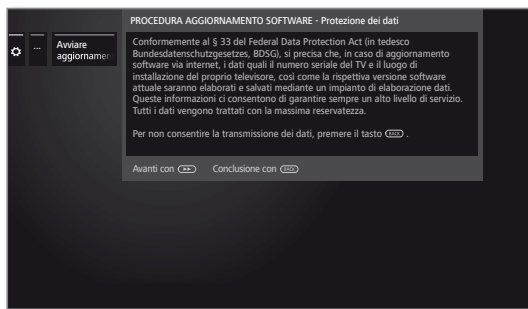

Qualora non accettiate la trasmissione dei dati richiesti:

BACK

BACK: uscire dal processo di aggiornamento.
L'aggiornamento **non** viene eseguito.



In caso contrario confermare con ▶▶ la nota sulla protezione dei dati.

Viene visualizzata la versione dell'ultimo pacchetto software installato.

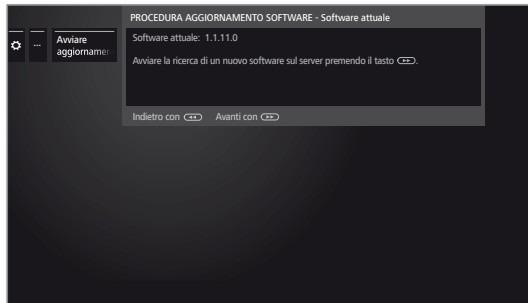

Avanti con ▶▶.

Il TV ricerca un nuovo software su internet nel server aggiornamenti.

Se dopo la ricerca è disponibile una nuova versione software, viene visualizzato un messaggio su schermo (vedere colonna a destra).

Se durante la ricerca non fosse stato trovato nessun pacchetto software nuovo:

BACK

BACK: terminare assistente.

Nuovo pacchetto software trovato

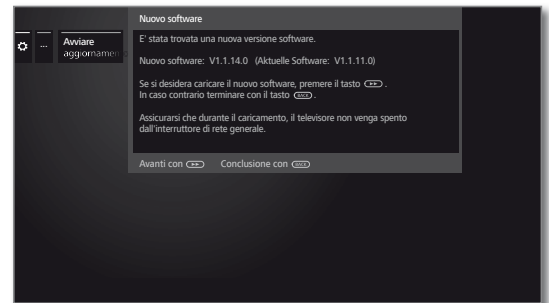

Avanti con ▶▶ per continuare il caricamento del nuovo software.

Oppure:

BACK

BACK: terminare assistente.

L'aggiornamento **non** viene eseguito.

Caricamento di un nuovo pacchetto software

Da Internet vengono scaricate e aggiornate automaticamente solo le parti del pacchetto software che necessitano di un aggiornamento.

Ogni parte del software viene caricata singolarmente da Internet e quindi programmata.

Il tempo richiesto per l'intero processo di caricamento da Internet di tutte le parti del software dipende dalla velocità di trasmissione dati.

L'intero processo di programmazione può richiedere fino a 50 minuti.

Durante il processo di caricamento e programmazione **non** disattivare il TV con l'interruttore di rete.

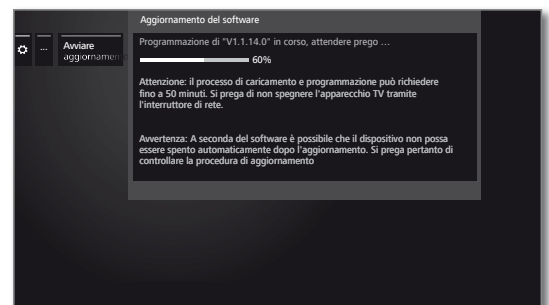

Dopo l'aggiornamento la TV si spegne e si riaccende in automatico.

I A seconda del software caricato, è possibile che l'apparecchio non si spenga automaticamente dopo l'aggiornamento. Monitorare, pertanto, la procedura di aggiornamento.

Dopo la riaccensione della TV viene visualizzata una nota.

BACK

BACK: terminare assistente.

Aggiornamento software dall'antenna

i L'aggiornamento del software dall'antenna è disponibile solo per emittenti della piattaforma Freeview-DVB-T nel Regno Unito ed in Irlanda.

Aprire Aggiornamento software

HOME

HOME: Accedere alla schermata **Home**.



◀ ▶ ▲ ▼ Evidenziare **Impostazioni sistema**.

OK Accedere alle impostazioni di sistema.

▼ ▲ Evidenziare **Controllo**.

▶ Passare alla colonna successiva.

▼ ▲ Evidenziare **Software**.

▶ Passare alla colonna successiva.

▼ ▲ Evidenziare **Aggiornamento software**.

▶ Passare alla colonna successiva.

▼ ▲ Evidenziare **Mediante antenna**.

▶ Accesso all'aggiornamento software.

Viene visualizzata la versione dell'ultimo pacchetto software installato.

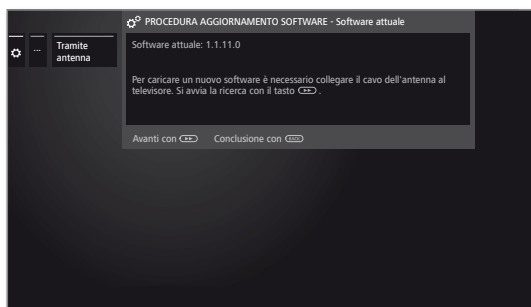

Avanti con ▶▶

Il TV ricerca un nuovo pacchetto software.

Se dopo la ricerca è disponibile una nuova versione software, viene visualizzato un messaggio su schermo (vedi sotto).

Se durante la ricerca non si trova nessun pacchetto software nuovo:

BACK

BACK: terminare la procedura guidata.

Nuovo pacchetto software trovato

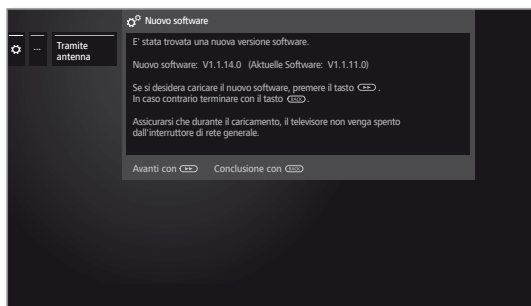

Avanti con ▶▶ per continuare il caricamento del nuovo software.

oppure:

BACK

BACK: terminare assistente.

L'aggiornamento **non** viene eseguito.

Caricamento di un nuovo pacchetto software

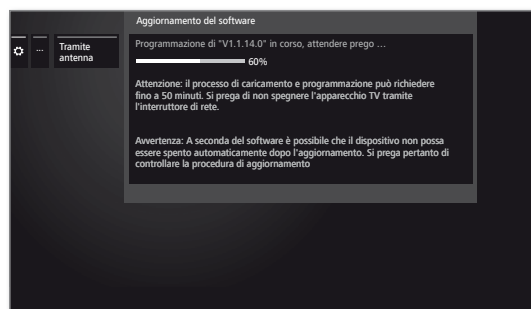

Il software viene caricato in più fasi. L'intero processo di caricamento e programmazione può richiedere fino a 50 minuti.

Durante il processo di caricamento e programmazione **non** disattivare il TV con l'interruttore di rete.

Dopo l'aggiornamento la TV si spegne e si riaccende in automatico.

i A seconda del software caricato, è possibile che l'apparecchio non si spenga automaticamente dopo l'aggiornamento. Monitorare, pertanto, la procedura di aggiornamento.

Dopo la riaccensione della TV viene visualizzata una nota.

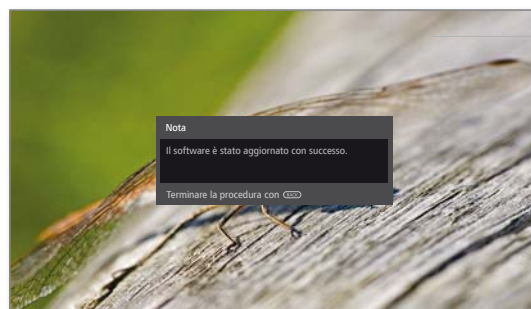

BACK

BACK: terminare assistente.

Aggiornamento automatico da Internet

I Alla fine della prima attivazione è stato selezionato **Segnalare nuovo software**.

I Questa voce del menu non può essere aperta dal menu ma compare automaticamente quando durante la ricerca del software viene trovata una nuova versione.

Trovato nuovo software

Se l'apparecchio TV durante il controllo dovesse trovare una nuova versione software, appare un messaggio nello schermo.



▲ ▼ Selezionare la procedura desiderata.

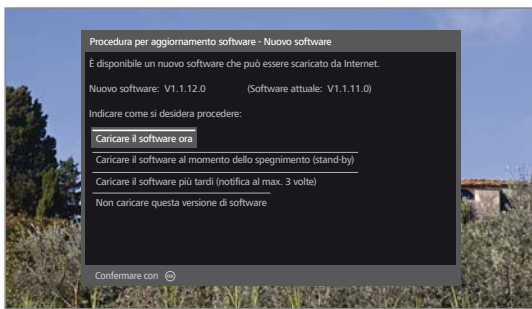

Caricare ora il nuovo software

Dopo la conferma, il nuovo software TV viene caricato e installato da Internet.

Caricare il software al momento dello spegnimento (stand-by)

Al prossimo spegnimento dell'apparecchio TV, il software viene caricato e installato nella modalità stand-by. Durante gli aggiornamenti la spia sul pannello di controllo è illuminata di blu.

Non spegnere l'apparecchio TV con l'interruttore di rete prima del termine del processo di caricamento (la spia sul pannello di controllo si illumina di bianco).

Caricare il software più tardi (notifica al max. 3 volte)

Il caricamento del software viene rimandato a un secondo momento. L'indicazione relativa al nuovo software verrà nuovamente visualizzata alla prossima accensione dell'apparecchio TV.

Al terzo rinvio del caricamento, l'avviso verrà visualizzato di nuovo solo per la prossima versione del software.

Non caricare questa versione di software

Il nuovo software non viene caricato. Il messaggio sullo schermo viene visualizzato ancora solo per la versione del software successiva.



Confermare la selezione.



Menu di navigazione

In questo menu si possono effettuare diverse impostazioni relative alle rappresentazioni.

Richiamo rappresentazioni

HOME

HOME: Accedere alla schermata **Home**.



◀ ▶ ▲ ▼ Evidenziare **Impostazioni sistema**.

OK Accedere alle impostazioni di sistema.

▼ ▲ Evidenziare **Controllo**.

▶ Passare alla colonna successiva.

▼ ▲ Evidenziare **altri ...**

▶ Accedere alle altre impostazioni.

▼ ▲ Evidenziare **Menu di navigazione**.

▶ Passare alla colonna successiva.

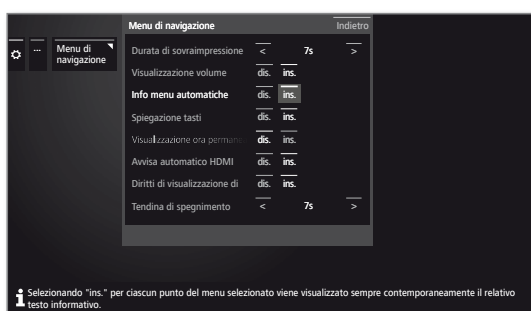

◀ ▶ ▲ ▼ Selezionare l'impostazione desiderata ed applicare le modifiche.

OK Acquisire le impostazioni.

Ora e data

Di solito l'orario e la data vengono registrati dal TV in modo automatico. Se i dati non sono presenti o sono errati, è possibile adeguarli dal menu Ora e data.

Richiamo di ora e data

HOME

HOME: Accedere alla schermata **Home**.



◀ ▶ ▲ ▼ Evidenziare **Impostazioni sistema**.

OK Accedere alle impostazioni di sistema.

▼ ▲ Evidenziare **Controllo**.

▶ Passare alla colonna successiva.

▼ ▲ Evidenziare **altri ...**

▶ Accedere alle altre impostazioni.

▼ ▲ Evidenziare **Ora e data**.

▶ Passare alla colonna successiva.

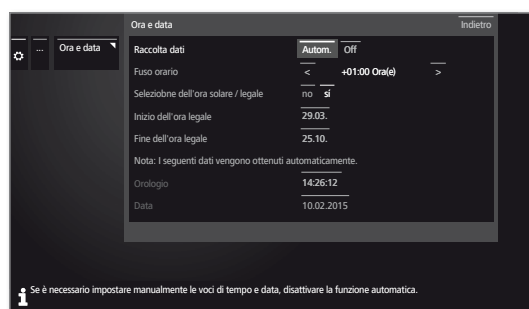

◀ ▶ ▲ ▼ Selezionare l'impostazione desiderata ed applicare le modifiche.

OK Acquisire le impostazioni.

Spiegazioni sulle varianti di regolazione nel menu Rappresentazioni:

Durata di sovrappressione Qui si può impostare la durata delle rappresentazioni, ad es. per il volume o la visualizzazione dell'emittente ad ogni cambio del canale. La durata può essere impostata tra 2 e 9 secondi.

Visualizzazione volume Qui è possibile impostare se le modifiche del volume debbano essere visualizzate anche sullo schermo.

Info menu automatiche Con questa funzione è possibile attivare / disattivare la visualizzazione dei testi delle informazioni sulla voce del menu correntemente selezionata.

Spiegazione tasti Se qui è impostato **si**, insieme alla visualizzazione dello stato della TV viene visualizzata anche l'assegnazione di speciali tasti del telecomando.

Visualizzazione ora permanente L'ora può essere visualizzata in modo permanente. L'ora rimarrà sempre visibile, a condizione che non vengano visualizzate altre maschere.

Avviso automatico HDMI Se in questa sezione si imposta **Si**, viene sempre visualizzata un'indicazione sul funzionamento adeguato del telecomando se su passa ad una posizione della gamma HDMI a cui risulta collegato un apparecchio compatibile **Digital-Link HD**.

Diritti di visualizzazione di informazioni Così si attivano i diritti di visualizzazione aggiuntiva nell'indicazione di stato nella procedura di commutazione dell'emittente.

Tendina di spegnimento Qui è possibile definire se c'è una tendina di spegnimento (0=nessuna tendina) e quanto tempo trascorre fino alla chiusura.

Spiegazioni sulle varianti di regolazione nel menu Ora e data

Raccolta dati Se si deve impostare manualmente l'orario e la data, disattivare qui la modalità automatica.

Fuso orario Con tempo universale si intende l'orario corrente al grado di longitudine zero. La differenza di fuso orario rispetto a questo orario è misurabile in ore (da -11 a +13).

Selezione dell'ora solare/legale Se nel paese d'appartenenza viene applicata l'ora legale, selezionare **Si** in questa sezione.

Inizio dell'ora legale Immettere la data di inizio ora legale, se diversa da quella calcolata dal sistema automatico. Questa voce del menu viene visualizzata solo se nell'ora legale è stato selezionato **Si**.

i Possibile solo se è stata selezionata l'**Ora legale – sì**.

Fine dell'ora legale Immettere la data di fine ora legale, se diversa da quella calcolata dal sistema automatico. Questa voce del menu viene visualizzata solo se nell'ora legale è stato selezionato **Si**.

i Possibile solo se è stata selezionata l'**Ora legale – sì**.

Orologio Immettere l'ora (da 00:00 a 23:59) con i tasti numerici del telecomando.

i Possibile solo se l'**Raccolta dati – off**, o se non è stato rilevato automaticamente alcun orario.

Data Immettere la data (Giorno.Mese.Anno) con i tasti numerici del telecomando.

i Possibile solo se l'**Raccolta dati – off**, o se non è stato rilevato automaticamente alcun data.

Impostazioni DVB

È possibile effettuare le impostazioni generiche delle emittenti DVB.

Accedere alle impostazioni DVB

HOME

HOME: Accedere alla schermata **Home**.



◀ ▶ ▲ ▼ Evidenziare **Impostazioni sistema**.
OK Accedere alle impostazioni di sistema.

▼ ▲ Evidenziare **Controllo**.
 ▶ Passare alla colonna successiva.

▼ ▲ Evidenziare **altri ...**.
 ▶ Accedere alle altre impostazioni.

▼ ▲ Evidenziare **Impostazioni DVB**.
 ▶ Passare alla colonna successiva.

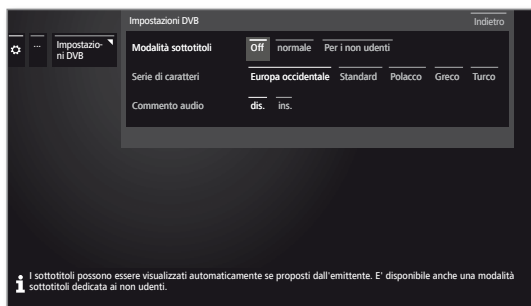

Spiegazione delle possibilità di impostazione DVB:

Modalità sottotitoli Da qui è possibile impostare se i sottotitoli vadano visualizzati ogni volta che vengono proposti dall'emittente. In questo caso è possibile scegliere anche un tipo di sottotitoli speciale per audiolesi. I sottotitoli non sono previsti da tutte le emittenti. Molte emittenti trasmettono i sottotitoli solo tramite televideo.

Serie di caratteri Selezionare una serie di caratteri DVB per poter visualizzare correttamente il titolo della trasmissione dell'emittente preferita e i testi del modulo CA.

Commento audio È possibile preimpostare se ascoltare sempre un audio speciale aggiuntivo per i non vedenti, se offerto dall'emittente, che descrive le azioni con un commento audio.

PIP (Picture in Picture / Immagine nell'immagine)

Impostazione delle dimensioni dell'immagine PIP

HOME

HOME: Accedere alla schermata **Home**.



◀ ▶ ▲ ▼ Evidenziare **Impostazioni sistema**.
OK Accedere alle impostazioni di sistema.

▼ ▲ Evidenziare **Controllo**.
 ▶ Passare alla colonna successiva.

▼ ▲ Evidenziare **altri ...**.
 ▶ Accedere alle altre impostazioni.

▼ ▲ Evidenziare **PIP**.
 ▶ Passare alla colonna successiva.

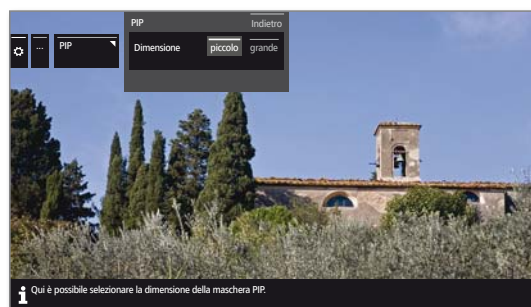

◀ ▶ ▲ ▼ Selezionare l'impostazione desiderata ed applicare le modifiche.

OK Acquisire le impostazioni.

Spiegazioni sulle varianti di regolazione nel menu PIP:

Dimensione È possibile selezionare se visualizzare le immagini sdoppiate (Picture in Picture) **grande** o **piccole**.



DR+

Si può adattare il registratore digitale alle proprie esigenze se si registrano le trasmissioni su un disco rigido USB collegato esternamente.

Accesso alle impostazioni del registratore digitale

HOME

HOME: Accedere alla schermata **Home**.



◀ ▶ ▲ ▼ Evidenziare **Impostazioni sistema**.

OK Accedere alle impostazioni di sistema.

▼ ▲ Evidenziare **Controllo**.

▶ Passare alla colonna successiva.

▼ ▲ Evidenziare **altri ...**

▶ Accedere alle altre impostazioni.

▼ ▲ Evidenziare **DR+**.

▶ Passare alla colonna successiva.

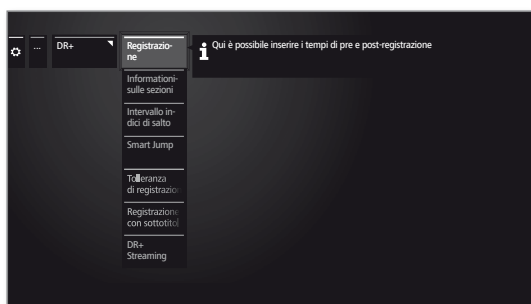

▼ ▲ Evidenziare l'impostazione desiderata.

▶ Passare alla colonna successiva.

▼ ▲ Effettuare le impostazioni.

OK Confermare le impostazioni.

Spiegazioni delle possibilità di impostazione DR+

Registrazione In caso di registrazioni con timer registrate senza temporizzazione automatica, è possibile impostare un intervallo di tempo precedente e successivo all'esecuzione. Grazie a questo sistema si riduce il rischio che parti della trasmissione non vengano registrati perché l'inizio viene anticipato e/o perché la fine viene posticipato.

Impostazione di fabbrica: preregistrazione **1 min.**,
 postregistrazione **5 min.**

Informazioni sulle sezioni nascoste Se durante la registrazione in archivio si nascondono queste informazioni, è possibile ricevere segnalazioni da un messaggio su schermo quando viene saltata un'area nascosta.

Impostazione di fabbrica: **si**.

Intervallo indici di salto Impostare la portata del salto standard (in minuti) per far avanzare o riavvolgere i film premendo rapidamente il tasto ◀ o ▶.

Impostazione di fabbrica: **2 Min.**

Smart Jump Con la modalità Smart jump attivata, premendo alternativamente i tasti ◀ e ▶ dimezzando la larghezza del salto è possibile accedere ad una posizione desiderata.

Ogni 3 salti nella stessa direzione, la larghezza del salto verrà raddoppiata (fino a massimo 8 minuti). Impostando **off**, si salterà con i tasti ◀ e ▶ sempre con la stessa larghezza di salto impostata (Tempo). Impostazione di fabbrica: **ins.**

Tolleranza di registrazione serie La tolleranza di registrazione serie è necessaria per evitare di registrare più volte una serie qualora venisse trasmessa più volte nel corso della giornata. Un'eventuale trasmissione identificata con il tipo di registrazione programmato **Serie** sarà avviata soltanto se inizierà entro l'ora programmata ffl la tolleranza di registrazione della serie.

Con i tasti numerici del telecomando digitare la durata (inserire sempre un valore a due cifre compreso tra 01 e 60 min.).

Impostazione di fabbrica: **± 30 min.**

Registrazione con sottotitoli In questa sezione selezionare se registrare anche i sottotitoli durante le trasmissioni DVB. Impostazione di fabbrica: **no**¹⁾.

DR+ Streaming Qui tutte le impostazioni vengono effettuate per poter utilizzare l'archivio DR+ ad altro televisore LOEWE nella rete domestica.

Per maggiori informazioni, vedere pagina successiva.

¹⁾ Per la collocazione apparecchi DK, FIN, N o S: **si**.

Accesso alle impostazioni di DR+ Streaming

Le impostazioni **DR+** vengono aperte (vedi pagina precedente).



- ▼ ▲ Evidenziare **DR+ Streaming**.
- ▶ Passare alla colonna successiva.



- ▼ ▲ Evidenziare l'impostazione desiderata.
- ▶ Passare alla colonna successiva.
- ▼ ▲ Effettuare le impostazioni.
- OK** Confermare le impostazioni.

Spiegazioni delle possibilità di impostazione DR+ Streaming

Utilizzo di altri archivi	Impostando si è possibile visualizzare attraverso l'archivio anche le registrazioni altri TV che rendono disponibili dei film nella rete domestica (funzione client).
Segnale le registrazioni „Follow me“ avviate	Selezionando si , il televisore segnala automaticamente la presenza di una registrazione "Follow-me" avviata da un altro televisore collegato alla stessa rete locale.
Nome apparecchio DR+	Assegnare alla propria TV in dotazione un nome univoco per consentirne una veloce identificazione in rete.
Nome gruppo apparecchi DR+	Assegnare un nome al proprio gruppo di apparecchi TV. Assegnando nomi di gruppi diversi è possibile suddividere i propri apparecchi TV in base alle necessità specifiche. Lo scambio dei dati può avvenire soltanto tra quegli apparecchi TV i cui nomi coincidono.
Numero porta IP	Il numero della porta IP è già impostato dal produttore. Generalmente non va modificato.

Televideo standard

Nel menu **Televideo standard** è possibile configurare il Televideo.

Accesso alle impostazioni Televideo



HOME: Accedere alla schermata **Home**.



- ◀ ▶ ▲ ▼ Evidenziare **Impostazioni sistema**.
- OK** Accedere alle impostazioni di sistema.

- ▼ ▲ Evidenziare **Controllo**.
- ▶ Passare alla colonna successiva.
- ▼ ▲ Evidenziare **altri ...**
- ▶ Accedere alle altre impostazioni.
- ▼ ▲ Evidenziare **Televideo standard**.
- ▶ Passare alla colonna successiva.

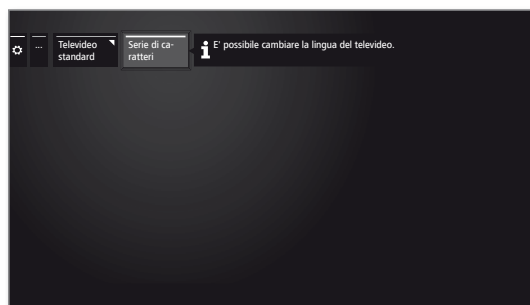

Spiegazioni delle possibilità di impostazione nel menu Impostazioni multimedia:

Serie di caratteri Il set di caratteri televideo può essere commutato su una lingua diversa (russo, greco, polacco e turco).



HbbTV

In questa sezione è possibile effettuare tutte le impostazioni relative alla modalità HbbTV.

Accedere a Impostazioni HbbTV

HOME

HOME: Accedere alla schermata **Home**.



◀ ▶ ▲ ▼ Evidenziare **Impostazioni sistema**.

OK Accedere alle impostazioni di sistema.

▼ ▲ Evidenziare **Controllo**.

▶ Passare alla colonna successiva.

▼ ▲ Evidenziare **altri ...**

▶ Accedere alle altre impostazioni.

▼ ▲ Evidenziare **HbbTV**.

▶ Passare alla colonna successiva.



▼ ▲ Evidenziare l'impostazione desiderata,

▶ Passare alla colonna successiva.

▼ ▲ Effettuare le impostazioni.

OK Confermare le impostazioni.

Spiegazioni delle possibilità di impostazione nel menu HbbTV

Modalità HbbTV Con la modalità HbbTV (impostazione di fabbrica) attivata, è possibile accedere a proposte di valore aggiunto e vedere altre informazioni supplementari (ad es. anche da Internet) relative al programma televisivo in corso, a condizione che questa opzione sia offerta dall'emittente attuale.

Comportamento all'avvio delle emittenti HbbTV Con **Modalità HbbTV → ON** (vedere colonna a sinistra) è possibile specificare se caricare un'applicazione HbbTV disponibile in modo **automatico** dopo aver cambiato programma o in modo **manuale** solo dopo aver selezionato una volta il tasto rosso. Si può impostare il tipo di avvio per TV ed emittenti radio.

i Dopo aver caricato l'applicazione HbbTV, sullo schermo viene visualizzato un messaggio a seconda del gestore della programmazione.

Funzione del tasto TEXT Impostando **Televideo standard prima** (impostazione di fabbrica) si apre Televideo standard premendo per la prima volta il **tasto TEXT**. Selezionando nuovamente il **tasto TEXT** viene visualizzato MediaText. Si torna alle immagini TV se si preme una terza volta il **tasto TEXT**. Il comportamento del **tasto TEXT** risulta inverso, se si seleziona **MediaText per primo**.

i A seconda del gestore della programmazione non è eventualmente possibile l'accesso diretto di MediaText. A questo punto è necessario aprire MediaText attraverso l'applicazione HbbTV.

Hard disk

Formattazione del disco fisso

Eventuali problemi che si dovessero verificare durante il funzionamento del disco fisso esterno, si potranno eliminare con la formattazione del disco fisso.

La formattazione consente inoltre di cancellare in modo rapido e semplice tutti i dati dal disco fisso.

Attenzione!

La formattazione del disco fisso cancella **tutti** i dati memorizzati.

HOME

HOME: Accedere alla schermata **Home**.



◀ ▶ ▲ ▼ Evidenziare **Impostazioni sistema**.

OK Accedere alle impostazioni di sistema.

▼ ▲ Evidenziare **Controllo**.

▶ Passare alla colonna successiva.

▼ ▲ Evidenziare **altri ...**

▶ Accedere alle altre impostazioni.

▼ ▲ Evidenziare **Hard disk**.

▶ Passare alla colonna successiva.

▼ ▲ Evidenziare **Formattare elementi integrati o Formattazione esterna**.

▶ Selezionare.

Viene visualizzato un messaggio di avvertimento.



Per avviare la formattazione premere per almeno tre secondi **OK**.

Oppure:

BACK

BACK: interrompere il processo.

i Durante la formattazione del disco fisso non disattivare il TV in nessun caso.

Dopo la formattazione viene visualizzato su schermo un messaggio con il risultato della formattazione ed eventualmente le indicazioni per la risoluzione dei problemi.

i Dopo la formattazione del disco fisso è necessario disattivare e riattivare il TV.

Nota sulla formattazione di dischi fissi USB esterni:

La TV supporta entrambi i sistemi di file del disco rigido FAT32 NTFS. I dischi rigidi esterni vengono formattati nella TV nel sistema file FAT32 con l'intera capacità.

i Con FAT32, la dimensione massima di un file è pari a 4 GB.

i Per un utilizzo in parallelo su TV e PC, suggeriamo di formattare il disco rigido sul PC su NTFS.

Esporta file log

Per la risoluzione di eventuali problemi, è possibile fornire all'assistenza un file di registro. Il file log può essere esportato su un supporto di memoria USB oppure inviato manualmente o automaticamente via Internet.

i L'invio del file log via Internet può avvenire solamente tramite una connessione online attiva. I dati trasmessi sono inviati in forma anonima e sono di natura meramente tecnica; non contengono riferimenti a persone, luoghi né l'indirizzo IP. La cronologia del browser o le credenziali di accesso **non** vengono salvate né trasmesse.

Esporta file log

HOME

HOME: Accedere alla schermata **Home**.



◀ ▶ ▲ ▼ Evidenziare **Impostazioni sistema**.

OK Accedere alle impostazioni di sistema.

▼ ▲ Evidenziare **Controllo**.

▶ Passare alla colonna successiva.

▼ ▲ Evidenziare **altri ...**

▶ Accedere alle altre impostazioni.

▼ ▲ Evidenziare **Esporta file log**.

▶ Passare alla colonna successiva.

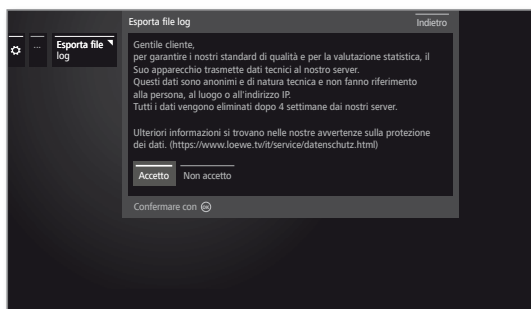

◀ ▶ ▲ ▼ Se si accetta l'informativa sulla privacy, selezionare **Accetto**.

OK Confermare la selezione.

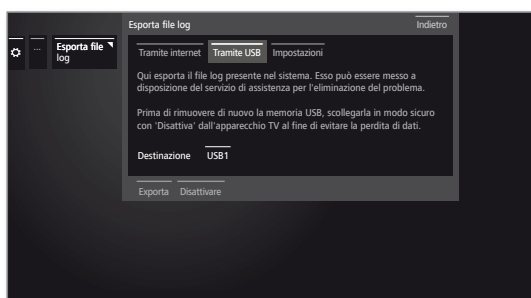

◀ ▶ ▲ ▼ Selezionare **Tramite internet** o **Tramite USB** o **Impostazioni**.

Se è stata selezionata l'opzione **Tramite internet**:

◀ ▶ ▲ ▼ Evidenziare **Esporta i file log**.

OK Confermare la selezione.

Tramite questa opzione tutti i file log salvati vengono inviati al server di Loewe.

Una volta inviati correttamente i file, viene visualizzato un numero di riferimento che è possibile fornire in caso di contatto con l'assistenza.



Se è stata selezionata l'opzione **Tramite USB**:

◀ ▶ ▲ ▼ Selezionare la destinazione se sono presenti più supporti di memoria USB.

◀ ▶ ▲ ▼ Evidenziare **Esporta**.

OK Confermare la selezione.

i Prima di rimuovere di nuovo la memoria USB, scollegarla in modo sicuro con **Disattiva** dall'apparecchio TV al fine di evitare la perdita di dati.

Se è stata selezionata l'opzione **Impostazioni**:

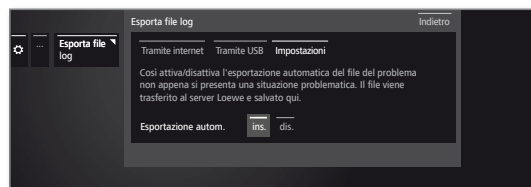

◀ ▶ ▲ ▼ Selezionare l'impostazione desiderata.

Esport. auto. Al verificarsi di un problema, con questa opzione si attiva/disattiva l'esportazione automatica del file di registro.

Selezionando **on** il file viene trasmesso automaticamente al server di Loewe, dove viene salvato al verificarsi del problema.

Funzione pulsante WEB

È possibile assegnare al tasto WEB del telecomando una determinata funzione. Premendo il pulsante la funzione selezionata viene richiamata direttamente.

Richiamare le impostazioni per il tasto WEB

i Impostazione standard: **MediaNet**

HOME

HOME: Accedere alla schermata **Home**.



◀ ▶ ▲ ▼ Evidenziare **Impostazioni sistema**.

OK Accedere alle impostazioni di sistema.

▼ ▲ Evidenziare **Controllo**.

▶ Passare alla colonna successiva.

▼ ▲ Evidenziare **altri ...**

▶ Accedere alle altre impostazioni.

▼ ▲ Evidenziare **Funzione pulsante** **WEB**.

▶ Passare alla colonna successiva.



▼ ▲ Selezionare **Funzione**.

OK Acquisire.

Impostazioni di rete

In **Impostazioni di rete** si effettuano le impostazioni degli adattatori di rete disponibili e dei diversi sistemi multimediali.

Accesso alle impostazioni di rete

HOME

HOME: Accedere alla schermata **Home**.



◀ ▶ ▶ ▶ Evidenziare **Impostazioni sistema**.
OK Accedere alle impostazioni di sistema.

▼ ▶ Evidenziare **Multimedia / rete**.
▶ Passare alla colonna successiva.

▼ ▶ Evidenziare **Impostazioni di rete**.
▶ Passare alla colonna successiva.



▼ ▲ Selezionare la voce del menu desiderata.
▶ Passare alla colonna successiva.

Rete

La seguente procedura vi guida attraverso tutte le impostazioni relative al collegamento in rete.

All'inizio viene visualizzato lo stato corrente della rete.

Stato die rete

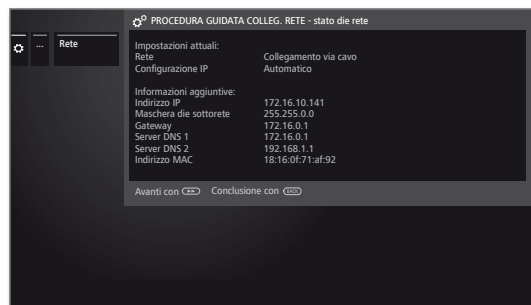

▶▶ Avanti al passaggio successivo.

Nota di sicurezza

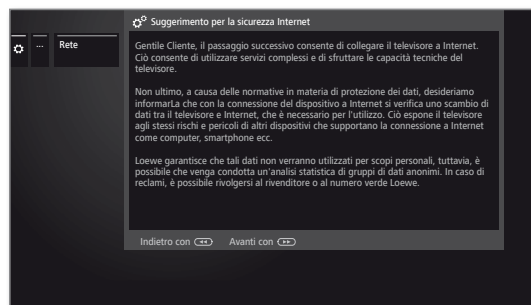

▶▶ Avanti al passaggio successivo.

Modalità collegamento in rete

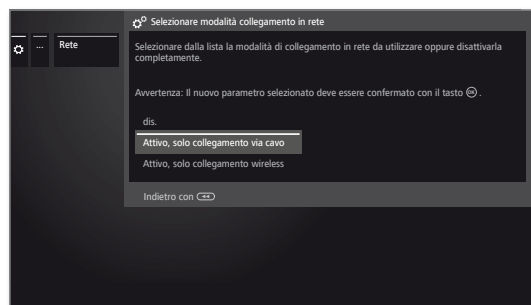

▼ ▲ Selezionare l'accesso alla rete.
Selezionare come si desidera collegare il proprio apparecchio TV alla rete.
OK Confermare la selezione.

dis. Disattiva tutti gli adattatori di rete del TV in dotazione.

Attivo, solo collegamento via cavo Accesso alla rete solo con un cavo di rete. Viene disattivato l'accesso senza fili.

Attivo, solo collegamento wireless Accesso alla rete solo tramite connessione WLAN. Viene disattivato l'accesso con i cavi di rete.

A seconda di quale tipo di rete (senza fili, via cavo) è stato selezionato, di seguito compaiono le impostazioni corrispondenti.

Spiegazioni delle possibilità di impostazione nel menu Rete:

Rete In questa sezione si lancia la procedura guidata di rete che fornisce supporto all'utente per la configurazione di tutte le impostazioni della rete in dotazione (vedere colonna a destra).

Ripristino impostazioni In questa sezione vengono configurate tutte le impostazioni di rete ripristinando i valori di fabbrica.

Nome dell'apparecchio Assegnare un nome al proprio apparecchio TV per poterlo identificare inequivocabilmente nella rete.

Server proxy Effettuare le impostazioni per utilizzare un server proxy. Si accede alla procedura guidata del server proxy.
Ulteriori informazioni sono riportate al capitolo **Impostazioni sistema**, sezione **Multimedia / rete – Server proxy**.

Accendere TV tramite LAN/WLAN Abilitando questa funzione è possibile accedere al TV in modalità stand-by tramite LAN/WLAN. In questo modo il televisore può per es. essere acceso. Attenzione: attivando questa funzione, in modalità stand-by il televisore avrà un maggior consumo energetico.

i Dopo la disattivazione del televisore in modalità standby, prima che il televisore sia pronto a ricevere un segnale di attivazione via LAN/WLAN (Wake on LAN/WLAN) passano minimo 30 secondi.

i Per accendere il TV Loewe tramite l'applicazione Loewe Smart TV2Move App, con la funzione Wake on WLAN, è necessario prima configurare la chiave in modalità WPA2. La modalità WPA/WPA2 non può essere impostata.

Configurazione dell'adattatore LAN integrato

Come modalità di rete è stato selezionato **uno, solo via cavo**.

Configurazione IP

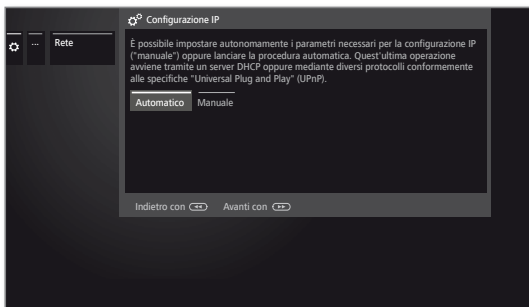

◀ ▶ Selezionare il tipo di **Configurazione IP**.

automatico Configurazione automatica dell'indirizzo IP mediante diversi server DHCP oppure mediante diversi protocolli conformemente alla specifica UPnP (DHCP compresa).

Dopo la selezione della **Configurazione IP – automatico**, continua con stato della rete.

Manuale Inserire gli indirizzi IP statici in modo manuale (vedere di seguito).

Se è stato selezionato **Configurazione manuale IP**:

Configurazione manuale IP

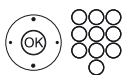
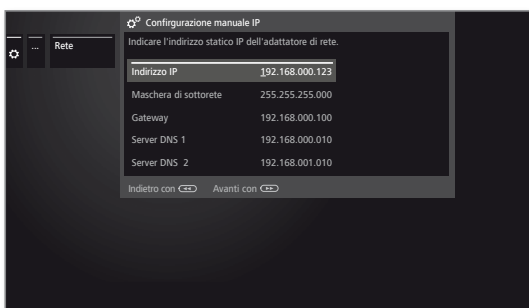

▲ ▼ Inserire gli indirizzi IP, maschera Subnet, Gateway e server DNS di seguito con i pulsanti numerici del telecomando.



Proseguire con ▶▶ per passare a **Stato rete**.

Stato rete

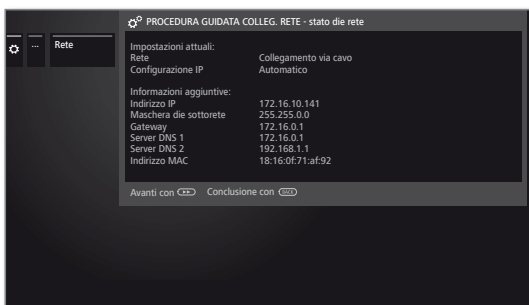

A questo punto viene nuovamente visualizzato lo stato corrente della rete.



BACK: terminare la procedura guidata.

Configurazione dell'adattatore WLAN-Bridge integrato

Come modalità di rete è stato selezionato **uno, solo senza fili**. A questo punto il TV ricerca i router senza fili.

Auswahl der Basisstation

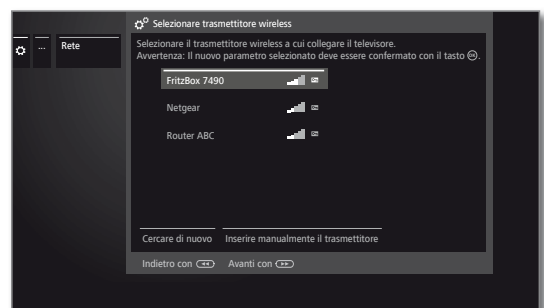

Al termine della ricerca:



▲ ▼ Selezionare la stazione di base con cui si vuole collegare l'apparecchio TV.

OK Confermare la selezione e continuare con l'inserimento della password WLAN.

Se non è stata trovata la stazione base desiderata:



◀ ▶ ▲ Selezionare **Cercare di nuovo**,

OK Ripetere la ricerca dei router senza fili.

O:



◀ ▶ ▲ Selezionare **Inserire manualmente il trasmettitore**,

OK Inserire SSID della stazione base desiderata in modo manuale, se ad esempio non viene trasmesso SSID della stazione base.

WLAN-Password



L'apparecchio TV riconosce automaticamente il tipo di codifica utilizzato ed La informa in merito ad esso. Per i tipi di codifica supportati vedere il capitolo **Dati tecnici**.

Se la rete senza fili non risulta criptata, passare alla **configurazione IP**.



▶▶ continua con l'inserimento della password.



Inserire la password WLAN.

i In presenza di un codice WLAN non noto, rivolgersi all'amministratore di rete competente.

In presenza di codifica WEP, selezionare quindi



Indice WEP con ◀ ▶.

Proseguire con **OK** per passare alla **Configurazione manuale IP**.

◀ ▶ Selezionare il tipo di **Configurazione IP**.

Per le ulteriori fasi dell'esecuzione della procedura guidata della rete, vedere la colonna a sinistra in **Configurazione IP**.

Spiegazione delle possibili impostazioni per adattatori di rete

Rete	mostra il tipo di connessione corrente (senza fili o cablato).
Configurazione IP	il metodo corrente di assegnazione dell'indirizzo IP del TV (automatico o manuale).
Indirizzo IP:	Indirizzo IP attuale.
Maschera di sottorete	Indirizzo IP delle maschere di sottorete attuale.
Gateway:	l'indirizzo IP del gateway.
Server DNS 1	il primo indirizzo IP del server DNS corrente.
Server DNS 2	il secondo indirizzo IP del server DNS corrente.
Rete SSID	(solo con connessione senza fili) Il nome della propria rete.
Indirizzo MAC (TV)	(solo con connessione cablata) Indica l'indirizzo MAC dell'adattatore di rete cablato (LAN) stabilito nell'hardware del proprio apparecchio TV
Indirizzo MAC (WLAN)	(solo con connessione senza fili) Indica l'indirizzo MAC dell'adattatore di rete non cablato (WLAN) stabilito nell'hardware del proprio apparecchio TV
Stato della connessione	Fornisce le informazioni riguardanti lo stato attuale del proprio collegamento wireless (salvare le impostazioni, connessione in corso, login non riuscito, stazione base non raggiungibile, non collegato, collegamento impostato).
Qualità della connessione	Indica la potenza del segnale in percentuale.

Server proxy

Nelle procedure guidate del server proxy si configura il TV in dotazione per la connessione alla rete domestica con un server proxy.

i Per la maggior parte delle reti domestiche non è necessario nessun server proxy.

i In caso di eventuali dubbi sulle impostazioni del server proxy, rivolgersi all'amministratore della propria rete domestica.

Utilizzare server proxy

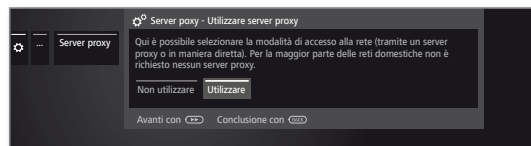

Specificare se si utilizza un server proxy nella rete domestica in dotazione.

◀ ▶ Selezionare **Utilizzare** o **Non utilizzare**.

i Le impostazioni riportate di seguito vengono richieste solo dopo aver selezionato **Utilizzare**.

▶▶ Avanti al passaggio successivo.



Nome server proxy

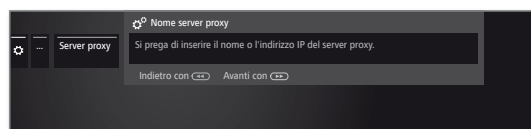

▶▶ Continua con l'inserimento del nome del server proxy.

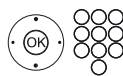

Specificare il nome o l'indirizzo IP del server proxy utilizzato.

▶▶ Avanti al passaggio successivo.

Numero porta proxy

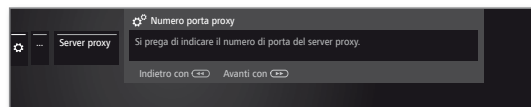

▶▶ Continua con l'inserimento del numero di porta del proxy.

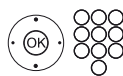

Inserire il numero della porta di rete.

▶▶ Avanti al passaggio successivo.

Login al server proxy

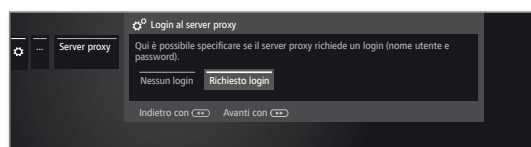

Specificare se il server proxy richiede un login specifico.

◀ ▶ Selezionare **Nessun login** oppure **Richiesto login**.

▶▶ Avanti al passaggio successivo.

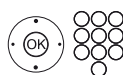

Specificare i dati di accesso al server proxy.

i Solo dopo aver selezionato **Richiesto login** vengono richiesti nome utente e password.



Impostazioni multimedia

In questa voce del menu si trovano altre impostazioni per audio, video e foto.

Accesso al menu Impostazioni multimedia

HOME

HOME: Accedere alla schermata **Home**.



◀ ▶ ▲ ▼ Evidenziare **Impostazioni sistema**.

OK Accedere alle impostazioni di sistema.

▼ ▲ Evidenziare **Multimedia / rete**.

▶ Passare alla colonna successiva.

▼ ▲ Evidenziare **Impostazioni multimedia**.

▶ Passare alla colonna successiva.

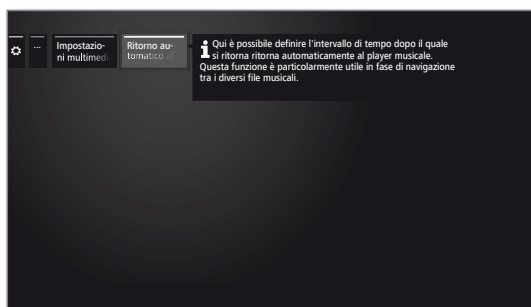

▼ ▲ Selezionare l'impostazione desiderata.

Spiegazioni delle possibilità di impostazione nel menu Impostazioni multimedia:

Ritorno automatico alla riproduzione

Si torna al lettore musicale in modo automatico se durante la riproduzione in corso si accede ad un'altra finestra di dialogo, come ad esempio selezione musica e se non si preme più nessun tasto per il periodo di tempo impostato.

È possibile specificare se e dopo quanto tempo tornare al lettore musicale (opzioni **no**, **Dopo 1 min.**, **Dopo 5 min.**).

Render

Qui è possibile consentire ai dispositivi esterni di accedere al televisore (renderer) tramite l'App, per riprodurvi i contenuti.

Richiamare il menu Render

i Impostazione standard: **on**

HOME

HOME: Accedere alla schermata **Home**.



◀ ▶ ▲ ▼ Evidenziare **Impostazioni sistema**.

OK Accedere alle impostazioni di sistema.

▼ ▲ Evidenziare **Multimedia / rete**.

▶ Passare alla colonna successiva.

▼ ▲ Evidenziare **Render**.

▶ Passare alla colonna successiva.



▼ ▲ Selezionare l'impostazione **on** oppure **off**.



Collegamenti

In questo menu vengono eseguite le impostazioni per il collegamento di eventuali dispositivi esterni.

La voce del menu **Collegamenti** non è disponibile finché risulta attiva la registrazione con timer.

Apertura del menu Collegamenti

HOME

HOME: Accedere alla schermata **Home**.



◀ ▶ ▲ ▼ Evidenziare **Impostazioni sistema**.

OK Accedere alle impostazioni di sistema.

▼ ▲ Evidenziare **Collegamenti**.

▶ Passare alla colonna successiva.



▼ ▲ Selezionare l'impostazione desiderata.

Spiegazioni sulle varianti di regolazione nel menu Collegamenti:

Collegamenti audio La procedura guidata dei componenti audio offre supporto alla configurazione dei componenti che vengono utilizzati per la riproduzione dell'audio TV. Ulteriori informazioni sono riportate al capitolo **Impostazioni sistema**, sezione **Collegamenti – Collegamenti audio**.

Antenna DVB In questa sezione è possibile impostare i parametri dell'antenna DVB-T e DVB-S con la procedura guidata dell'antenna. Le possibilità di impostazione delle antenne DVB sono descritte durante la prima attivazione. Ulteriori informazioni sono riportate al capitolo **Impostazioni sistema**, sezione **Collegamenti – Antenna DVB**.

Impostazioni del collegamento AV Nelle Impostazioni del collegamento AV è possibile adattare i parametri delle prese di collegamento AV. Ulteriori informazioni sono riportate al capitolo **Impostazioni sistema**, sezione **Collegamenti – Impostazioni del collegamento AV**.

Digital Link In questa sezione vengono effettuate tutte le impostazioni relative a Digital Link. Ulteriori informazioni sono riportate al capitolo **Impostazioni sistema**, sezione **Collegamenti – Digital Link**.

Modalità giochi In questa sezione è possibile impostare la visualizzazione più veloce delle attività su schermo per i diversi ingressi del TV, come ad esempio per le consolle da gioco. Ulteriori informazioni sono riportate al capitolo **Impostazioni sistema**, sezione **Collegamenti – Modalità giochi**.

Collegamenti audio

La procedura guidata dei componenti audio offre supporto alla configurazione dei componenti che vengono utilizzati per la riproduzione dell'audio TV. Per la riproduzione audio è possibile configurare gli altoparlanti del televisore, gli impianti di altoparlanti e gli amplificatori HiFi/AV.

Accesso alla Assistente Componenti Audio

i Per le informazioni sulla navigazione all'interno dell'assistente, vedere il capitolo **Informazioni generali relative all'utilizzo**.

HOME

HOME: Accedere alla schermata Home.



◀ ▶ ▲ ▼ Evidenziare **Impostazioni sistema**.

OK Accedere alle impostazioni di sistema.

▲ ▼ Selezionare **Collegamenti**

▶ Passare alla colonna successiva.

▲ ▼ Selezionare **Collegamenti audio**.

▶ Passare alla colonna successiva.

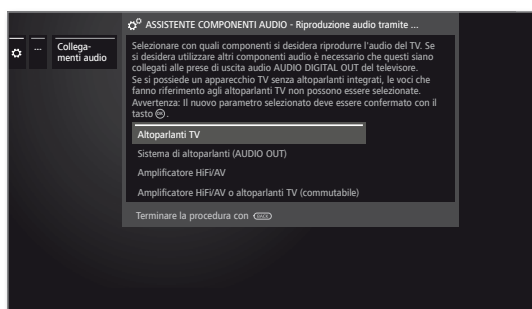

▲ ▼ Selezionare **Componenti audio**.

Per le voci che è possibile selezionare, vedere la colonna a destra.

OK Confermare la selezione.



▶▶ Avanti.

Riproduzione audio tramite ...

i È possibile selezionare alcuni componenti audio solo se l'apparecchio è collegato al apparecchio TV.

Altoparlanti TV La riproduzione audio avviene attraverso gli altoparlanti TV integrati (Impostazione di fabbrica). Selezionando Altoparlanti TV si esce dalla procedura guidata.

Sistema di altoparlanti (AUDIO OUT)¹ Attivazione della riproduzione dell'audio con il sistema di altoparlanti (connessione alla presa AUDIO OUT).

Per collegare un sistema di altoparlanti alla presa AUDIO OUT, vedere il capitolo **Dispositivi esterni**, sezione **Collegamento del sistema di altoparlanti (AUDIO OUT)**.

Per configurare un sistema di altoparlanti ad AUDIO OUT, vedere il capitolo **Impostazioni sistema**, sezione **Collegamenti – Impostazione del sistema di altoparlanti (AUDIO OUT)**.

i Se è stato collegato un sistema di altoparlanti alla presa AUDIO OUT e si desidera selezionare di nuovo **Altoparlanti TV**, spegnere il subwoofer del sistema di altoparlanti prima di selezionare **Altoparlanti TV**. Con la connessione alla presa AUDIO OUT, selezionando **Altoparlanti TV**, il segnale audio viene riprodotto al volume massimo impostato.

i Quando si utilizza un sistema di altoparlanti collegato alla presa AUDIO OUT, non è più possibile regolare separatamente il volume delle cuffie.

Amplificatore HiFi/AV L'audio viene riprodotto con un amplificatore audio analogico o digitale esterno.

Come si collega un amplificatore HiFi/AV è descritto al capitolo **Dispositivi esterni**, sezione **Collegamento dell'amplificatore HiFi/AV**.

Come si configura un amplificatore HiFi/AV è descritto al capitolo **Impostazioni sistema**, sezione **Collegamenti – Impostazione dell'amplificatore HiFi/AV**.

Amplificatore HiFi/AV o altoparlanti TV (commutabile) A discrezione dell'utente l'audio viene riprodotto con un amplificatore audio digitale o analogico esterno o con gli amplificatori TV integrati.

i La selezione del passaggio dei componenti audio è possibile tramite l'elenco funzioni in **Modalità ascolto**.

¹ a partire dalla versione software 2.1.x.

Impostazione del sistema di altoparlanti (AUDIO OUT)

Riproduzione audio tramite ... – Sistema di altoparlanti (AUDIO OUT)⁴

Tramite le seguenti opzioni è possibile scegliere di ascoltare l'audio del TV con un sistema di altoparlanti collegato alla connessione AUDIO OUT.

i Per le informazioni sulla navigazione all'interno della procedura guidata, vedere il paragrafo **Indicazioni generali sul funzionamento**.

i È stato selezionato sistema di altoparlanti (AUDIO OUT) nella procedura guidata dei componenti audio. Infine, è possibile accendere il subwoofer tramite l'interruttore di rete.

i Quando si utilizza un sistema di altoparlanti collegato alla presa AUDIO OUT, non è più possibile regolare separatamente il volume delle cuffie.

Collegamento altoparlanti

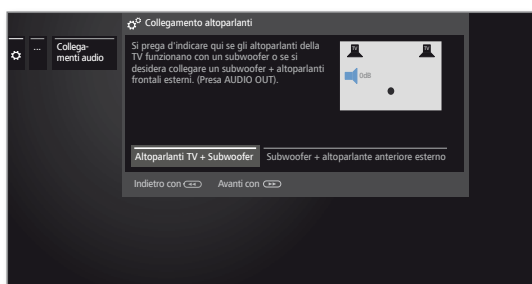

◀ ▶ Selezionare **Altoparlanti TV + subwoofer** o **Subwoofer + altoparlanti est.**

Tramite le seguenti opzioni è possibile scegliere di utilizzare gli altoparlanti del TV con un subwoofer aggiuntivo oppure utilizzare un subwoofer con altoparlanti frontali esterni dalla presa AUDIO OUT del TV.



▶▶ Avanti con la selezione corrispondente.

TV-Lautsprecher + Subwoofer

Regolazione livello subwoofer

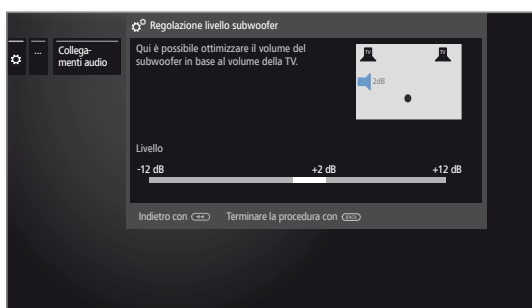

◀ ▶ Impostare gli altoparlanti per il subwoofer.

BACK

BACK: terminare assistente.

Con questa operazione si esce dalla procedura guidata dei componenti audio per il collegamento e la configurazione degli impianti di altoparlanti.

Subwoofer + ext. Lautsprecher

Altoparl. TV come altoparl. Centrale



◀ ▶ Selezionare **sì**, se si desidera utilizzare gli altoparlanti TV integrati come altoparlanti centrali.

Selezionando **no**, gli altoparlanti frontali esterni riproducono anche i toni medi.



▶▶ Avanti per la connessione del **Subwoofer**.

Adattare livello dell'altoparlante esterno

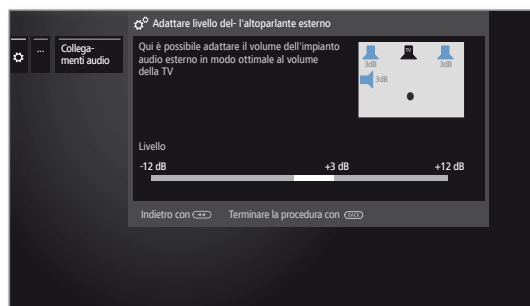

◀ ▶ Regolare il volume del sistema audio esterno in modo ottimale in base al volume del TV.

i Tramite la presa AUDIO OUT viene riprodotto un segnale audio a banda larga. Il volume degli altoparlanti frontali e del subwoofer si regola, quindi, simmetricamente in base alla regolazione del volume.

BACK

BACK: terminare assistente.

Con questa operazione si esce dalla procedura guidata dei componenti audio per il collegamento e la configurazione degli impianti di altoparlanti.

⁴ Disponibile a partire dalla versione software 2.1.x.

Impostazione dell'amplificatore HiFi/AV

Riproduzione audio tramite ... – amplificatore HiFi/AV

La procedura guidata per i componenti audio consente la configurazione di diversi amplificatori audio (amplificatore stereo, amplificatore digitale, analogico o digitale) con diversi formati audio digitali (Dolby Digital, dts, MPEG e Stereo/PCM). Consultare anche le istruzioni d'uso dell'amplificatore audio.

i Per le informazioni sulla navigazione all'interno della procedura guidata, vedere il paragrafo **Indicazioni generali sul funzionamento**.

HOME

HOME: Accedere alla schermata **Home**.



◀ ▶ ▲ ▼ Evidenziare **Impostazioni sistema**.

OK Accedere alle impostazioni di sistema.

▲ ▼ Selezionare **Collegamenti**.

▶ Passare alla colonna successiva.

▲ ▼ Selezionare **Collegamenti audio**.

▶ Accedere a il Assistente componenti audio.

Riproduzione audio tramite...

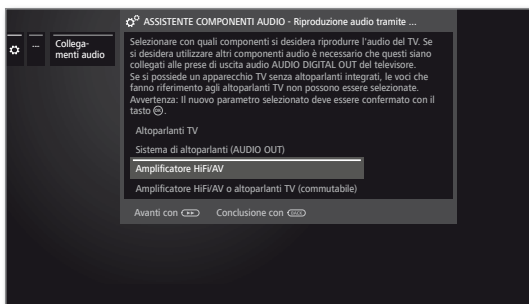

▼ ▲ Evidenziare **Amplificatore HiFi/AV** o **Amplificatore HiFi/AV o altoparlanti TV (opzioni possibili)**.

OK Acquisire le impostazioni.

Amplificatore HiFi/AV Selezionare questa impostazione se si collega un amplificatore e non vengono utilizzati gli altoparlanti TV.

Amplificatore HiFi/AV o altoparlanti TV (commutabile) Selezionare l'impostazione qualora venga collegato un amplificatore e si utilizzino gli altoparlanti TV. Nella selezione della modalità ascolto la riproduzione audio può essere commutata dall'amplificatore agli altoparlanti TV e viceversa.



▶▶ Avanti al passaggio successivo.

Tipo di trasmissione dell'audio



◀ ▶ Selezionare trasferire l'audio in **digitale** o in **analogico** all'amplificatore (vedere a colonna a destra).

digitale: proseguire con **Formati audio**.

analogico: proseguire con **Tipo di amplificatore**.

Formati audio



▼ ▲ Selezionare i formati audio che non è possibile decodificare con l'amplificatore digitale (vedere le istruzioni per l'uso dell'amplificatore utilizzato).

OK Acquisire il formato audio.



▶▶ Avanti al passaggio successivo.

Tipo di amplificatore

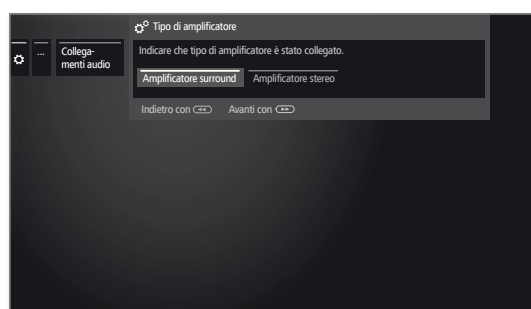

◀ ▶ Selezionare il tipo di amplificatore (amplificatore surround o stereo) che è stato collegato.



Back: Terminare assistente.



Antenna DVB

In questa sezione è possibile effettuare le impostazioni dell'antenna DVB-T, ma anche accedere all'assistente antenna DVB-S.

Accesso all'antenna DVB

HOME

HOME: Accedere alla schermata **Home**.



◀ ▶ ▲ ▼ Evidenziare **Impostazioni sistema**.

OK Accedere alle impostazioni di sistema.

▼ ▲ Evidenziare **Collegamenti**.

▶ Passare alla colonna successiva.

▼ ▲ Evidenziare **Antenna DVB**.

▶ Passare alla colonna successiva.



▼ ▲ Selezionare l'impostazione desiderata.

▶ Effettuare l'accesso.

Impostazioni del collegamento AV

Nel menu Impostazioni collegamento AV è possibile adattare i parametri per la presa AV.

Apertura del menu Collegamenti

HOME

HOME: Accedere alla schermata **Home**.



◀ ▶ ▲ ▼ Evidenziare **Impostazioni sistema**.

OK Accedere alle impostazioni di sistema.

▼ ▲ Evidenziare **Collegamenti**.

▶ Passare alla colonna successiva.

▼ ▲ Evidenziare **Impostazioni del collegamento AV**.

▶ Passare alla colonna successiva.



▼ ▲ Selezionare l'impostazione desiderata.

▶ Effettuare l'accesso.

Spiegazioni delle possibilità di impostazione nel menu Antenna DVB:

Antenna DVB-S In questa sezione viene lanciata la procedura guidata dell'antenna che offre supporto per le impostazioni dell'antenna DVB-S. Le impostazioni della procedura guidata per l'antenna DVB-S sono approfondite nel corso della prima attivazione.

Antenna DVB-T In questa sezione è possibile stabilire se fornire all'antenna DVB-T in dotazione la tensione di alimentazione.

Le antenne dotate di amplificatore integrato richiedono la tensione di alimentazione sulla rispettiva linea. In questo caso selezionare **Tensione di alimentazione 5V** e confermare con **OK**.

In caso contrario, selezionare **Nessuna tensione di alimentazione** e confermare anche con **OK**.

Posizionamento e regolazione dell'antenna DVB-T

Se la ricezione avviene con un'antenna interna e una o più emittenti DVB-T risultano disturbate a livello di immagine e audio, si consiglia di modificare la collocazione e l'orientamento dell'antenna. Chiedere al rivenditore specializzato quali sono i canali di trasmissione delle emittenti DVB-T nella propria regione.

Ricezione e selezione di una stazione DVB-T.

Accedere alla ricerca manuale (vedere il capitolo **Impostazioni di sistema**, sezione **Ricerca manuale TV / Radio**).

La sorgente del segnale si trova già in DVB-T grazie alla preselezione delle emittenti. Posizionare l'antenna ed orientarla in modo da ottenere il valore massimo per **C/N** e **Level**.

Ricerca le emittenti DVB-T in successione e confrontare i valori di **C/N** e **Level**. Posizionare / orientare l'antenna esclusivamente per le emittenti più deboli in modo da ottenere i valori massimi per **C/N** e **Level**. Il valore di **BER** dovrebbe essere quanto più basso possibile.

Eseguire quindi una ricerca automatica di tutte le emittenti DVB-T.

Spiegazioni sulle varianti di regolazione nel menu Collegamenti AV:

Apparecchio collegato ad ing. AV In questa sezione specificare se un apparecchio e, in caso positivo, quale apparecchio sia collegato alla presa AV.

Tipo di segnale In questa sezione si imposta il tipo di segnale dell'apparecchio collegato ad AV o AVS. Di solito si lascia l'impostazione su **VHS/SVHS Automatico**, altrimenti si seleziona il tipo di segnale adeguato. In caso di necessità, consultare il rivenditore specializzato.

Ammettere la tensione di commutazione su AV Se questa funzione risulta attivata, le immagini e l'audio di un apparecchio esterno collegato ad **AV** (non AVS) vengono immediatamente riprodotti all'avvio della riproduzione in tutte le posizioni delle emittenti TV a meno che l'apparecchio esterno non generi una tensione di commutazione.

¹⁾ Per la collocazione apparecchi DK, FIN, N o S: **si**.

Digital Link

Nel menu Digital Link effettuare le altre impostazioni per un pratico collegamento delle apparecchiature esterne al TV.

Accesso al menu Digital Link

HOME

HOME: Accedere alla schermata **Home**.



◀ ▶ ▲ ▼ Evidenziare **Impostazioni sistema**.

OK Accedere alle impostazioni di sistema.

▼ ▲ Evidenziare **Collegamenti**.

▶ Passare alla colonna successiva.

▼ ▲ Evidenziare **Digital Link**.

OK Accedere a Digital Link.



▼ ▲ Selezionare l'impostazione desiderata. Effettuare l'accesso con ▶.

Spiegazioni delle possibilità di impostazione nel menu Digital Link:

Funzionalità Digital Link HD Con questa funzione è possibile consentire o impedire la comunicazione automatica con il cavo HDMI tra il TV e gli apparecchi esterni collegati, come ad esempio il lettore Blu-ray. Si garantisce tra l'altro le operazioni reciproche di attivazione e disattivazione di questi apparecchi.

Accensione da remoto In questa sezione è possibile selezionare se attivare il TV dalla modalità stand-by in modo automatico se negli apparecchi compatibili **Digital Link HD** o **Digital Link Plus**, collegati agli ingressi HDMI o AV, si avvia la riproduzione o si visualizza un menu dello schermo.

i Questa voce è selezionabile soltanto se è stato selezionato **Funzionalità - Digital Link HD** → **ins**.

Arresto del dispositivo esterno utilizzando il tasto TV Qui è possibile scegliere se spegnere subito il dispositivo **Digital Link HD** esterno in riproduzione, al ritorno alla modalità TV oppure al passaggio su un altro canale AV.

i Questa voce è selezionabile soltanto se è stato selezionato **Funzionalità - Digital Link HD** → **ins**.

Modalità gioco

Per gli ingressi del TV in dotazione con cui si controllano console, applicazioni per PC o anche dispositivi Karaoke, si consiglia di attivare la **Modalità gioco**.

In questo modo, riducendo le tecniche di miglioramento delle immagini, le vostre attività saranno visualizzate sullo schermo più rapidamente.

Questa modalità può essere impostata separatamente per ciascun ingresso dell'apparecchio TV.

Accesso al menu Modalità giochi

HOME

HOME: Accedere alla schermata **Home**.



◀ ▶ ▲ ▼ Evidenziare **Impostazioni sistema**.

OK Accedere alle impostazioni di sistema.

▼ ▲ Evidenziare **Collegamenti**.

▶ Passare alla colonna successiva.

▼ ▲ Selezionare la **Modalità gioco**.

OK Effettuare l'accesso.

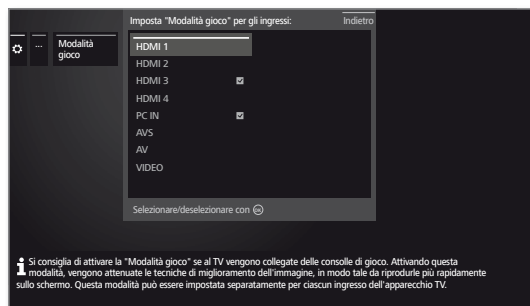

▲ ▼ Selezionare il collegamento.

OK Modalità gioco per il collegamento selezionato ON/OFF.

I collegamenti con la modalità giochi impostata si riconoscono dall'icona disposta dopo la descrizione del collegamento. Nell'elenco canali ampliato, utilizzando il filtro nell'elenco AV, viene visualizzata l'icona di un cubo dietro l'input AV corrispondente.

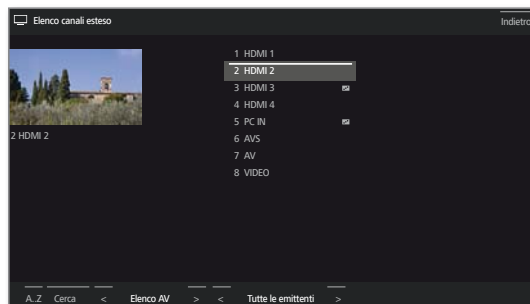

Extra

In **Extra** sono contenute altre funzioni ed impostazioni, come ad esempio Specifiche tecniche del televisore, Ripetere la prima installazione, impostazioni del modulo CA.

Accesso ad Extra

HOME

HOME: Accedere alla schermata **Home**.



◀ ▶ ▲ ▼ Evidenziare **Impostazioni sistema**.

OK Accedere alle impostazioni di sistema.

▲ ▼ Evidenziare **Extra**.

▶ Passare alla colonna successiva.

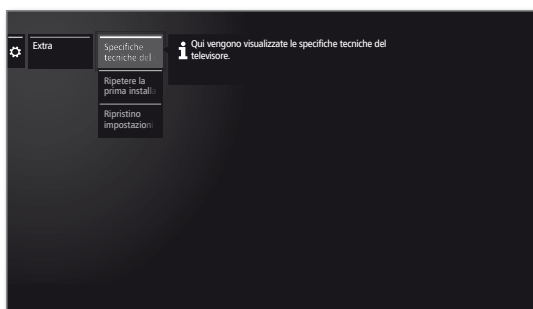

▼ ▲ Selezionare l'impostazione desiderata.

▶ Effettuare l'accesso.

Spiegazione delle voci secondarie di Extra

Specifiche tecniche del televisore Aprire le informazioni sulla dotazione tecnica dell'apparecchio TV (vedere pagina successiva).

Ripetere la prima installazione Con questa funzione è possibile ripetere in qualsiasi momento la prima attivazione. Questa procedura accompagna l'utente attraverso i diversi menu, consentendo tra l'altro di ricercare e memorizzare le emittenti TV / radio in modo automatico.

Attenzione! Tutte le emittenti memorizzate e tutti gli elenchi personali che sono stati creati saranno cancellati con questa operazione.

i Se risulta impostato un sistema di protezione per i minorenni, è necessario inserire il codice segreto prima della ripetizione della prima attivazione.

Ripristino impostazioni di fabbrica Ripristinare varie impostazioni ai valori di fabbrica (vedere pagina successiva).

Modulo CA [nome] Effettuare le impostazioni dei moduli CA in dotazione.
i Questa voce del menu viene visualizzata solo se risulta inserito almeno un modulo CA.

i La descrizione esatta della voce del menu e le voci secondarie disponibili dipendono dal/dai modulo/i CA.

Per maggiori informazioni, vedere il capitolo **Impostazioni sistema**, sezione **Extra – Modulo Conditional Access**.

Specifiche tecniche del televisore

In questa sezione vengono fornite le informazioni sulle specifiche tecniche dell'apparecchio TV.

■ L'esatta definizione del prodotto è riportata sulla targhetta applicata sul lato posteriore dell'apparecchio.

Richiamare le specifiche tecniche del televisore

HOME

HOME: Accedere alla schermata **Home**.



◀ ▶ ▲ ▼ Evidenziare **Impostazioni sistema**.

OK Accedere alle impostazioni di sistema.

▲ ▼ Evidenziare **Extra**.

▶ Passare alla colonna successiva.

▲ ▼ Selezionare **Specifiche tecniche del televisore**.

OK Richiamare le specifiche tecniche del TV¹.

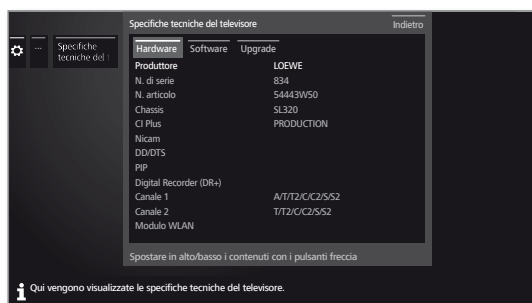

◀ ▶ ▲ ▼ Selezionare la categoria (ad es. hardware, software ecc.).

▲ ▼ Se necessario, spostare i contenuti in alto/in basso.

Hardware Alla voce Hardware vengono visualizzati il numero di articolo e di serie del proprio apparecchio TV, l'indirizzo MAC e il tipo di chassis con tutti i componenti hardware.

Software Alla voce Software viene visualizzato lo stato corrente del software e le funzioni del software installate nel TV.

Upgrade Alla voce Upgrade si trovano le funzioni del software installate con il rispettivo stato.

Attivata: la funzione del software è installata e può essere utilizzata.

Non attivata: la funzione del software è installata ma non può essere utilizzata.

Ripristino impostazioni di fabbrica

Qui è possibile ripristinare varie impostazioni ai valori di fabbrica.

Richiamare le ripristino impostazioni di fabbrica

HOME

HOME: Accedere alla schermata **Home**.



◀ ▶ ▲ ▼ Evidenziare **Impostazioni sistema**.

OK Accedere alle impostazioni di sistema.

▲ ▼ Evidenziare **Extra**.

▶ Passare alla colonna successiva.

▲ ▼ Selezionare **Ripristino impostazioni di fabbrica**.

OK Effettuare l'accesso.



▲ ▼ Selezionare la categoria che si desidera ripristinare.

OK Effettuare l'accesso.

◀ ▶ Evidenziare **Esecuzione del reset**.

OK Effettuare l'accesso.

Apparecchio TV completo In tal modo tutto l'apparecchio TV viene ripristinato ai valori di fabbrica.

Ripristinando l'intero apparecchio TV allo stato di fabbrica, tutte le impostazioni effettuate e tutte le emittenti salvate saranno cancellate.

In seguito avviene una nuova prima attivazione dell'apparecchio (vedere capitolo **Prima attivazione**).

Immagine/ suono I parametri d'immagine e audio attuali del proprio apparecchio TV vengono eliminati e ripristinati ai valori di fabbrica.

Rete Le attuali impostazioni di rete del proprio apparecchio TV vengono eliminate e ripristinate alle impostazioni di fabbrica.

HDMI L'impostazione HDMI viene ripristinata all'impostazione di fabbrica.

Browser Le impostazioni del browser attuali del proprio apparecchio TV vengono eliminate e ripristinate ai valori di fabbrica. Tutti i dati salvati nel corso dell'utilizzo vengono eliminati.

Banca dati media La sua banca dati mediale attuale viene eliminata poiché la banca dati viene inizializzata nuovamente. Le informazioni del supporto di memoria (USB) ed eventualmente dell'archivio DR+ vengono quindi rilette. Il sistema esegue quindi automaticamente un reset del sistema.

¹ La grafica dello schermo rappresentata è solo illustrativa. A seconda del tipo di apparecchio, i componenti hardware/software possono differire.

Common Interface (CI / CI Plus)

Common Interface, chiamata anche CI, è un'interfaccia nell'apparecchio TV in cui è possibile inserire un Conditional Access Modul (modulo CA, vedere colonna a destra).

Il modulo CA e la Smart Card di un fornitore corrispondente di PayTV consentono la ricezione di emittenti criptate.

CI Plus è una evoluzione dello standard Common Interface DVB. In linea di principio, gli slot CI Plus sono retrocompatibili con il precedente standard CI. Questo significa che è possibile continuare ad utilizzare i moduli CA e le Smart Card fino all'attuale standard CI negli slot CI Plus fino a quando il gestore della programmazione lo consente.

I fornitori di programmi che utilizzano lo standard CI-Plus possono assegnare diversi diritti per le loro trasmissioni. Per esempio, il fornitore del programma può limitare o impedire del tutto la registrazione o la visione in differita di una trasmissione criptata. Tali disposizioni, se presenti, sono valide anche per la televisione in differita. Se si desidera registrare tali trasmissioni, verrà visualizzato un avviso sullo schermo. In questo caso, anche se la registrazione viene effettuata (una voce specifica viene visualizzata nell'archivio DR), la visione successiva della trasmissione non è più possibile oppure lo è, ma solo per un periodo di tempo limitato, come ad esempio 10 giorni. Un'eventuale restrizione dei tempi di riproduzione viene indicata anche in corrispondenza della voce contenuta nell'archivio DR.

I Tutte le restrizioni specificate in questa area sono di competenza del gestore programmi. L'apparecchio TV le legge in maniera neutra attraverso il segnale stabilito dal fornitore del programma.

Inoltre è possibile impedire la copia verso l'esterno di trasmissioni criptate.

Se si desidera registrare una trasmissione che il fornitore ha dotato di protezione per minori, in alcuni casi è necessario inserire il PIN per la protezione minori del modulo CA durante la programmazione dei dati. Il PIN del sistema di protezione per minorenni può anche essere memorizzato nel TV. In seguito, se si desidera vedere la trasmissione, sarà necessario il numero segreto dell'apparecchio TV.

Aggiornamento per il software di moduli CA con CI Plus

È possibile che di tanto in tanto siano disponibili nuovi software operativi per il vostro modulo CA. Esistono due tipi di aggiornamenti per il software.

Aggiornamento consigliato:

Compare un avviso che comunica la disponibilità di un aggiornamento. È possibile eseguire l'aggiornamento o interrompere la procedura. Se si sceglie di interrompere, verrà visualizzato periodicamente un avviso fino a quando non verrà eseguito l'aggiornamento.

Aggiornamento obbligatorio:

Compare un avviso che comunica la disponibilità di un aggiornamento. Il modulo non eseguirà più decodifiche fino a quando l'aggiornamento non sarà installato correttamente.

Modulo Conditional Access (modulo CA)

Per riuscire a ricevere le emittenti digitali criptate, è necessario inserire un modulo ad accesso condizionale (modulo CA) ed una Smart Card nello slot CI del TV in dotazione.

Il modulo CA e la Smart Card vengono vendute separatamente dal proprio rivenditore specializzato. Loewe declina qualsiasi responsabilità per il funzionamento del modulo CA.

Durante il suo primo utilizzo, il modulo CA deve innanzitutto essere riconosciuto ed installato dall'apparecchio TV. Per questo motivo, durante il primo utilizzo, può essere necessario fino a un minuto per iniziare la decodifica.

Inserimento della Smart Card nel modulo CA

Inserire nel modulo CA la Smart Card fino all'arresto. Il lato della scheda con il chip di contatto di colore oro deve essere rivolto verso il lato più spesso dello slot (vedi immagine). Prestare attenzione alla direzione della freccia stampata sulla Smart Card.

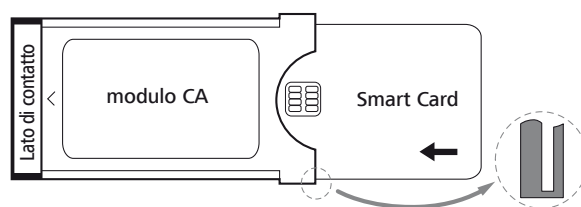

Inserire il modulo CA nello slot CI dell'apparecchio TV.

I Disattivare il TV con l'interruttore di rete.

Rimuovere la copertura sul retro dell'apparecchio.

Infilare con attenzione il modulo CA fino in fondo in uno dei due slot CI, tenendo il lato di contatto in avanti. Non forzare. Fare attenzione a non piegare il modulo. Infilare il modulo CA fino all'arresto.

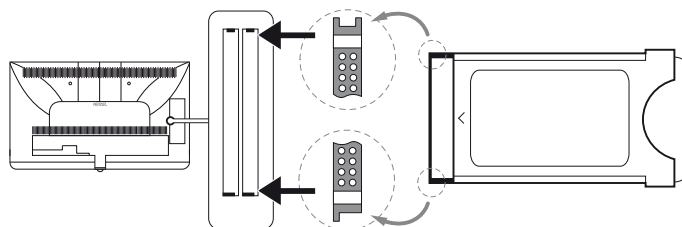

In seguito chiudere la copertura laterale.

Rimedio in caso di errore (modulo CA)

Se si verificano dei problemi durante il funzionamento di un modulo CA, possono risultare utili le seguenti operazioni:

Spegnere l'apparecchio TV in modalità standby. Scollegare il modulo CA dall'apparecchio TV. Spegnerne del tutto l'apparecchio TV. Attendere alcuni secondi. Ricollegare il modulo CA. Riaccendere l'apparecchio TV.

In caso di altri errori, risultano dal codice di errore (solo con moduli CA compatibili con CI Plus) altri avvisi. La tabella con i codici di errore si trova al capitolo **Varie**, sezione **Codici di errore modulo CA**.

In caso di dubbio rivolgersi al proprio rivenditore.

Ricerca delle emittenti criptate

Se durante la prima installazione non è stata effettuata la ricerca di emittenti criptate, è possibile ricercarle tramite l'apposita funzione di ricerca manuale.

HOME

HOME: Accedere alla schermata **Home**.



◀ ▶ ▲ ▼ Evidenziare **Impostazioni sistema**.

OK Accedere alle impostazioni di sistema.

▼ ▲ Evidenziare **Emittenti**.

▶ Passare alla colonna successiva.

▼ ▲ Selezionare **Ricerca autom. TV+Radio**.

▶ Passare alla colonna successiva.

◀ ▶ Selezionare **Modificare le impostazioni di ricerca**.

OK La procedura guidata richiede le impostazioni di ricerca.

i In **emittenti criptate** è necessario selezionare **sì**.

◀ ▶ Selezionare **Avvia ricerca/aggiornamento**.

OK Avviare l'aggiornamento dell'elenco canali.

Richiamo delle informazioni inerenti il modulo CA

i Questo menu è disponibile solo se risulta inserito almeno un modulo CA.

HOME

HOME: Accedere alla schermata **Home**.



◀ ▶ ▲ ▼ Evidenziare **Impostazioni sistema**.

OK Accedere alle impostazioni di sistema.

▼ ▲ Evidenziare **Extra**.

▶ Passare alla colonna successiva.

▼ ▲ Selezionare il modulo CA desiderato.

i Il nome visualizzato dipende dal modulo CA inserito.

▶ Passare alla colonna successiva.

▼ ▲ Selezionare **Modulo - menu**.

OK Accedere alle informazioni.

Il contenuto di questo menu varia in funzione del fornitore del modulo CA.

Diritti della smart card

Se si utilizzano due moduli CA in parallelo per la decodifica delle emittenti, definire in questa sezione i diritti di entrambe le smart card.



▼ ▲ Selezionare **Diritti della smart card**.

▶ Passare alla colonna successiva.

▼ ▲ Selezionare **Stessi diritti** o **Diritti diversi**.

Se qui si seleziona **Stessi diritti**, la TV presume che le due smart card abbiano gli stessi diritti e possono essere utilizzate parallelamente per il Dual Recording. In tal caso viene meno la funzione **Assegnazione emittente**.

In caso di selezione di **Diritti diversi**, è possibile attribuire ad ogni modulo CA le emittenti che devono essere deciptate.

Assegnazione delle emittenti

Se si utilizzano due moduli CA in parallelo per la decodifica delle emittenti, definire in questa sezione le emittenti e il modulo CA utilizzato per la codifica.

i Le impostazioni dell'assegnazione emittenti vengono prese in considerazione solo se risultano inseriti due moduli CA.

i La voce di menu è disponibile solo se in **Diritti della smart card** è stata selezionata la voce **Diritti diversi**.

i La definizione adottata in questa sezione fa esplicitamente riferimento agli slot CI del TV, ma **non** al modulo inserito. In caso di sostituzione del modulo è necessario eseguire nuovamente l'assegnazione.



▼ ▲ Evidenziare **Classificazione emittenti**.

▶ Accedere all'elenco canali.

◀ ▶ ▼ ▲ Selezionare il modulo CA per l'assegnazione.



◀ ▶ ▼ ▲ Evidenziare le emittenti.

OK Assegnare le emittenti al modulo CA selezionato / annullare l'assegnazione.

Dietro all'emittente assegnata si trova il numero della porta CI corrispondente.

Memorizzazione del PIN per le registrazioni

Memorizzare il del gestore della programmazione relativo al modulo CA in dotazione per riuscire a registrare in formato decodificato le trasmissioni CI Plus dotate di protezione per minorenni.

i La voce di menu è disponibile se il modulo CA inserito supporta la memorizzazione del PIN di protezione dei minorenni.



▼ ▲ Evidenziare **Salvataggio del PIN per registrazioni**.

▶ Accedere alla finestra di inserimento del PIN.

◀ ▶ ▼ ▲ Nella barra superiore evidenziare il modulo CA desiderato.

▼ Passare alla riga di input del PIN; inserire il PIN del fornitore del programma con i tasti numerici.

Oppure:



◀ ▶ ▼ ▲ Evidenziare i numeri.

OK Acquisire i numeri nella riga di input.

Concludere l'inserimento.



◀ ▶ ▼ ▲ Evidenziare **Acquisisci**.

OK Salvare il PIN.

Rimozione del modulo CA

i Disattivare il TV con l'interruttore di rete.

Rimuovere la copertura sul retro dell'apparecchio.

Estrarre il modulo CA dallo slot CI.

Riapplicare la copertura.



Apparecchi collegati alle prese HDMI

Le prese HDMI (High Definition Multimedia Interface) consentono la trasmissione di segnali digitali audio e video da un riproduttore esterno, come ad esempio lettore DVD, lettore Blu-ray, console di gioco, Camcorder, decoder con un'unico cavo di collegamento.

I dati audio e immagine digitali vengono trasmessi in modalità digitale senza compressione, di conseguenza senza perdite in termini di qualità.

A ciascuna presa HDMI si possono collegare in cascata al massimo cinque apparecchi. Nella elenco AV e nella panoramica delle emittenti, gli apparecchi vengono disposti sotto la rispettiva presa HDMI. Se un apparecchio trasmette un nome proprio, questo appare al posto dell'indicazione di collegamento.

Collegamento dell'apparecchio

Prima del collegamento spegnere tutti gli apparecchi.

Collegare l'apparecchio con un cavo HDMI (modello A, a 19 poli) ad una delle prese **HDMI** del TV.

Il collegamento di un apparecchio HDMI alla presa laterale HDMI, come ad esempio Camcorder, è possibile come mostrato nell'illustrazione.

i i noti che non tutti i segnali su ogni presa HDMI possono essere visualizzati. (si veda capitolo **Dati tecnici**, sezione **Segnali tramite AV (PC IN) / HDMI**).

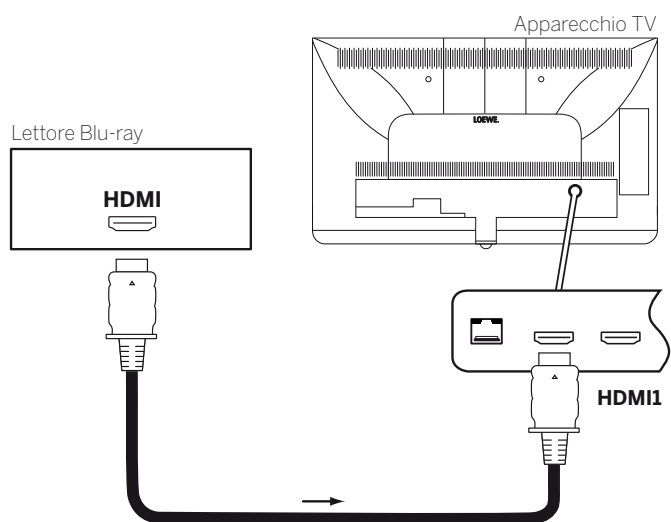

Esempio di collegamento di un apparecchio HDMI (ad esempio lettore Blu-ray)

Riproduzione da un apparecchio

Se l'apparecchio collegato a **HDMI** supporta la funzionalità **Digital Link HD**, il TV si attiva dopo aver lanciato la riproduzione dall'apparecchio HDMI in modo automatico con l'ingresso HDMI adeguato.

L'ingresso HDMI si può comunque richiamare anche manualmente:



Accedere alla **Elenco AV**.

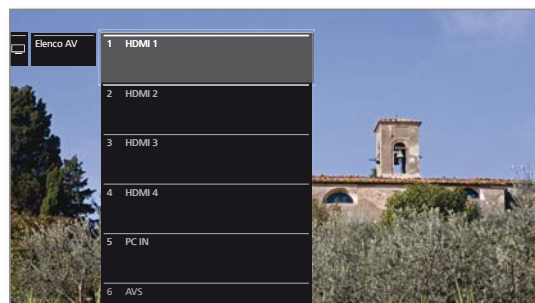

▲ ▼ Selezionare la presa **HDMI**.

Per gli apparecchi compatibili **Digital Link HD** viene eventualmente visualizzato il nome dell'apparecchio al posto della descrizione del collegamento.

OK Effettuare la selezione.

Avviare la riproduzione dall'apparecchio HDMI collegato. Il miglior formato possibile per l'immagine viene riconosciuto ed impostato automaticamente..

Rinominare il nome di collegamento HDMI

Il nome di collegamento delle prese HDMI può essere rinominato anche manualmente.



Accedere alla **Elenco AV**



▲ ▼ Selezionare la presa **HDMI** desiderata.

OK Effettuare la selezione.



MENU: accedere all'elenco funzioni



▲ ▼ Selezionare l'opzione **Rinomina**,

OK Effettuare l'accesso.



Inserire il nuovo nome (informazioni sull'inserimento dei caratteri si trovano anche al capitolo **Indicazioni generali sul funzionamento**, paragrafo **Digitazione dei caratteri con la tastiera a schermo**).



◀ ▶ ▲ ▼ Selezionare **Acquisisci**,

OK il nuovo nome per la presa HDMI viene acquisito.

Digital Link HD

Utilizzo degli apparecchi con Digital Link HD compatibili con HDMI CEC

Con la funzione **Digital Link HD** (HDMI CEC), gli apparecchi TV Loewe trasmettono i segnali del telecomando tramite il collegamento HDMI del televisore ad apparecchi HDMI compatibili (come ad es. Loewe BluTechVison 3D).

È possibile effettuare l'installazione a scomparsa di un apparecchio HDMI compatibile CEC ed utilizzarlo comodamente.

Si può selezionare ed utilizzare l'apparecchio HDMI compatibile con CEC in due diversi modi. Una, passando con un tasto dell'apparecchio (**STB**, **VIDEO** o **AUDIO**) all'utilizzo dell'apparecchio HDMI. L'altra, passando con il tasto della TV da apparecchio HDMI a TV.

Commutare l'uso del dispositivo TV/HDMI con il tasto dell'apparecchio

Assegnare il tasto dell'apparecchio desiderato (**STB**, **VIDEO** o **AUDIO**) con la funzione HDMI CEC (Codice **22**). L'assegnazione è descritta al capitolo **Dispositivi esterni**, sezione **Impostazione telecomando – Impostare il telecomando su altri apparecchi Loewe**.

Quindi avviene l'assegnazione dell'apparecchio HDMI utilizzato al tasto dell'apparecchio preimpostato.

i L'apparecchio HDMI con CEC è collegato ad una presa HDMI dell'apparecchio TV ed è acceso.

STB **VIDEO** **AUDIO** Premere per 5 secondi il tasto desiderato.

Sull'apparecchio TV compare un menu di selezione.

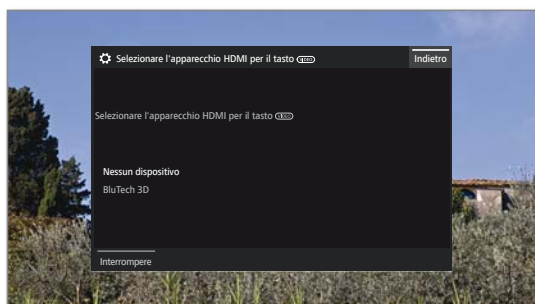

▲ ▼ Selezionare dalla lista l'apparecchio desiderato.

OK Acquisisci.

L'assegnazione del tasto dell'apparecchio e l'assegnazione dell'apparecchio HDMI sono concluse.

STB **VIDEO** **AUDIO** Premere il tasto corrispondente dell'apparecchio per passare all'uso dell'apparecchio HDMI. Gli ordini del telecomando vengono inoltrati dall'apparecchio TV all'apparecchio HDMI.



Premere il tasto TV per passare all'uso dell'apparecchio TV. Se lo Spegnimento automatico (vedere colonna destra) è attivato, il dispositivo HDMI si spegne.

Commutare l'uso del dispositivo TV/HDMI con il tasto TV

i La commutazione dell'uso mediante tasto TV è possibile solo se al dispositivo HDMI non è stato assegnato alcun tasto del dispositivo.



Selezionare **l'elenco AV**.



▲ ▼ Selezionare la presa **HDMI** a cui l'apparecchio HDMI.



Premere a lungo **TV**: cambiare i comandi a distanza tra comando HDMI e TV.

Un messaggio sullo schermo comunica la modalità attualmente selezionata.



Premere brevemente **TV**: passare in modalità TV (torna all'ultima emittente).

Spegnimento automatico dei dispositivi esterni

Quando si ritorna in modalità TV premendo brevemente sul tasto **TV** è possibile spegnere il dispositivo esterno.

L'impostazione è riportata in **Impostazioni sistema → Collegamenti → Digital Link → Arresto del dispositivo esterno utilizzando il tasto TV**.

i Questa voce è selezionabile soltanto se è stato selezionato **Funzionalità - Digital Link HD → ins**.

Accensione da remoto

È possibile selezionare e attivare in modo automatico il TV dalla modalità stand-by quando si riproduce un disco o si visualizza un menu dello schermo con un apparecchio compatibile **Digital Link HD** collegato.

L'impostazione è riportata in **Impostazioni sistema → Collegamenti → Digital Link → Accensione da remoto**.

i Questa voce è selezionabile soltanto se è stato selezionato **Funzionalità - Digital Link HD → ins**.

Spegnimento della TV e degli apparecchi collegati (standby di sistema)



i L'uso della TV deve essere attivato (vedere sopra).

Premere a lungo il pulsante: TV e tutti gli apparecchi in standby con funzioni CEC collegati alle interfacce **HDMI** si disattivano (standby di sistema).

Apparecchi collegati a AV

La presa di collegamento AV offre la possibilità di collegare, tramite due diversi adattatori, ad es. un lettore DVD, registratore video/DVD o un PC.

Gli adattatori necessari (adattatore Scart o VGA) sono accessori reperibili presso il proprio rivenditore specializzato Loewe (vedere capitolo **Accessori**).

Le prese AV possono elaborare diversi tipi di segnali. Il tipo di segnale messo a disposizione dal proprio apparecchio supplementare è indicato nel manuale d'istruzioni dell'apparecchio in questione.

Considerato l'alto numero di apparecchi AV disponibili sul mercato, è possibile citare solo alcuni esempi di collegamento di apparecchi supplementari alle prese AV.

Accensione a distanza del televisore tramite Digital Link

È possibile selezionare se attivare dalla modalità stand-by il TV in modo automatico quando si riproduce un disco o si visualizza un menu dello schermo in un apparecchio compatibile **Digital Link Plus** collegato ad **AV**.

L'impostazione è riportata in **Impostazioni sistema → Collegamenti → Digital Link → Accensione da remoto**.

Collegamento del lettore DVD all'apparecchio TV

È stato selezionato un **lettore DVD** in **Impostazioni sistema → Collegamenti → Impostazioni del collegamento AV → Apparecchio collegato ad ing. AV**.

Prima del collegamento spegnere tutti gli apparecchi.

Collegare l'uscita Scart del lettore DVD attraverso l'adattatore Scart¹⁾ alla presa **AV** del TV.

Per questa operazione utilizzare un cavo Scart completo (disponibile nei negozi specializzati).

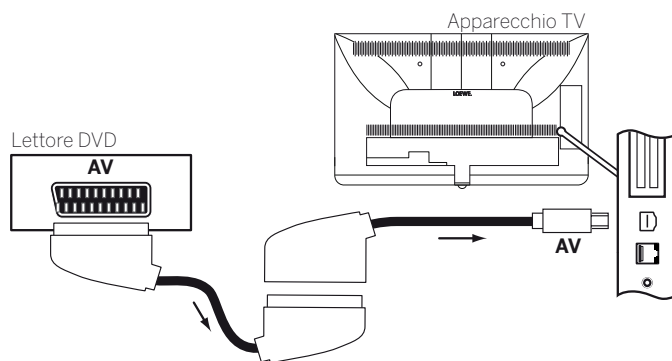

Esempio di collegamento di un lettore DVD

Riproduzione da un apparecchio AV

Se l'apparecchio collegato ad **AV** supporta la funzionalità **Digital Link Plus** o se è stato selezionato in **Impostazioni sistema → Collegamenti → Impostazioni del collegamento AV → Ammettere la tensione di commutazione su AV → sì**, il TV passa automaticamente all'ingresso AV adatto dopo l'avvio della riproduzione dall'apparecchio AV.

L'ingresso AV può comunque venire richiamato anche manualmente:



Accedere alla **Elenco AV**.

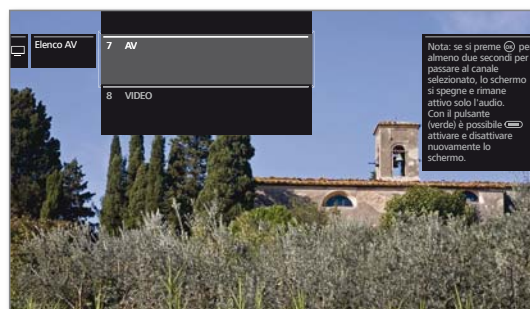

▲ ▼ Selezionare **AV**.
OK Effettuare l'impostazione.

Avviare la riproduzione dall'apparecchio collegato.

¹⁾ Adattatore disponibile come accessorio (vedere capitolo **Accessori**).

Collegamento del registratore DVD all'apparecchio TV

Un **registratori DVD** è stato selezionato in **Impostazioni sistema** → **Collegamenti** → **Impostazioni del collegamento AV** → **Apparecchio collegato ad ing. AV**.

Prima del collegamento spegnere tutti gli apparecchi.

Collegare l'uscita Scart del registratore DVD attraverso l'adattatore Scart¹⁾ alla presa **AV** del TV. Per questa operazione utilizzare un cavo Scart completo (disponibile nei negozi specializzati).

Se si desidera ricevere e registrare le emittenti con il sintonizzatore integrato nel registratore, il registratore deve essere presente all'interno del cavo di collegamento dell'antenna.

Collegare il registratore DVD come mostrato nell'esempio di collegamento in basso.

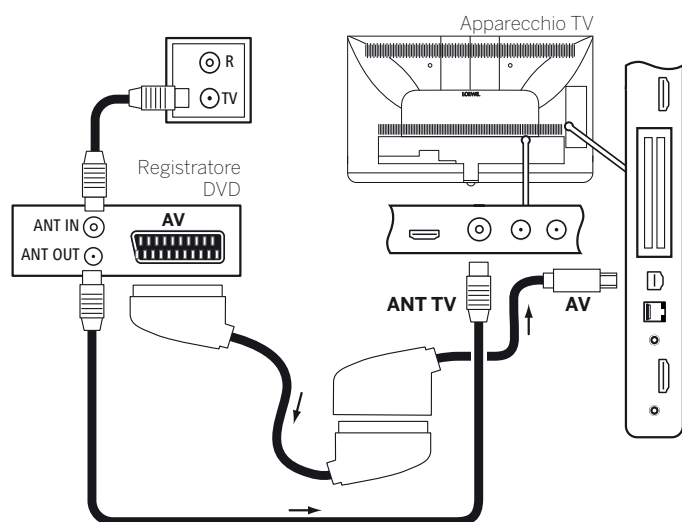

Esempio di collegamento di un registratore DVD

Riproduzione da un apparecchio AV



Accedere alla **Elenco AV**.

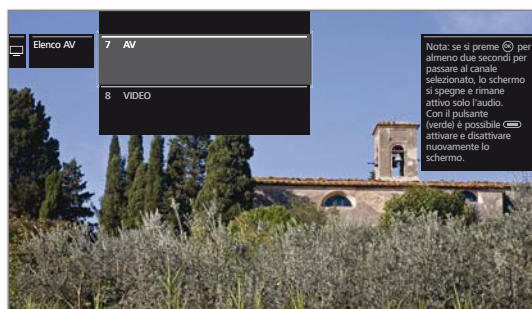

▲ ▼ Selezionare **AV**.
OK Effettuare l'impostazione.

Avviare la riproduzione dall'apparecchio collegato.

Collegamento di PC / decoder

È possibile collegare un PC ed utilizzare lo schermo del TV come periferica di output.

Per la connessione di un PC o di un apparecchio aggiuntivo alla presa **AV** del TV, impostare prima il segnale in uscita nel PC in dotazione, in modo che corrisponda ad uno dei segnali riportati nella tabella del capitolo **Dati tecnici**, sezione **Segnali mediante AV (PC IN) / HDMI**.

Prima del collegamento spegnere tutti gli apparecchi.

Collegare alla presa **AV** del TV l'apparecchio attraverso un cavo VGA ed l'adattatore VGA¹⁾.

Collegare all'adattatore VGA il segnale audio analogico del PC attraverso la spina jack stereo.

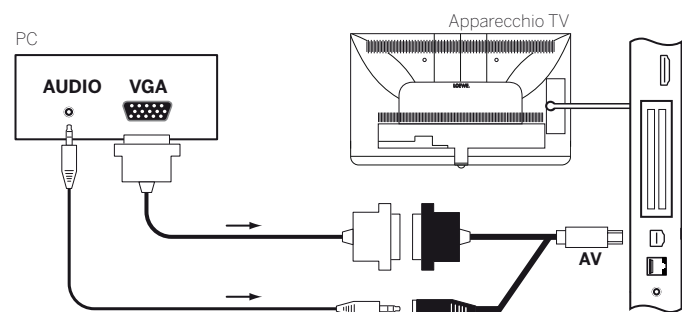

Esempio di collegamento di un PC

Riproduzione da un apparecchio



Accedere alla **Elenco AV**.

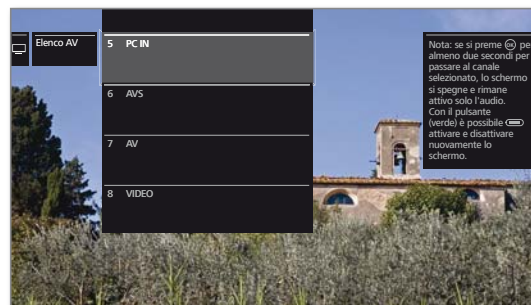

▲ ▼ Selezionare **PC IN**.
OK Effettuare l'impostazione.

Adattamento delle caratteristiche delle immagini PC

È possibile impostare la posizione (verticale, orizzontale) e la posizione della fase del PC in dotazione per alcuni formati immagine. Le impostazioni per questa operazione sono possibili da **Impostazioni sistema** → **Immagine** → **altri ...** → **Display PC IN**.

Connessione degli apparecchi con collegamento component (YPbPr / YUV)

Gli apparecchi esterni dotati di collegamento component **YPbPr** (anche detto colloquialmente più spesso YUV; vedere anche il **Glossario**) vengono connessi con due adattatori alla presa **AV** del TV. Oltre all'adattatore VGA è necessario un adattatore Component / VGA (disponibili nei negozi specializzati).

¹⁾ Adattatore disponibile come accessorio (vedere capitolo **Accessori**).

Collegamento del sistema di altoparlanti (AUDIO OUT)

Attraverso l'interfaccia **AUDIO OUT** del TV è possibile collegare comodamente un sistema di altoparlanti.

Spegnere tutti gli apparecchi prima di stabilire il collegamento del sistema di altoparlanti.

Il collegamento del subwoofer al TV avviene tramite l'interfaccia **AUDIO OUT**.

Collegare l'uscita audio analogica **AUDIO OUT** del TV tramite un cavo adattatore stereo Cinch/jack con gli ingressi audio Line IN di destra e sinistra del subwoofer.

Per ulteriori informazioni sul cablaggio degli altoparlanti, consultare le istruzioni per l'uso del subwoofer o degli altoparlanti.

I Dopo aver selezionato la voce di menu **Sistema di altoparlanti (AUDIO OUT)** nell'assistente per i componenti audio, accendere prima il subwoofer tramite l'interruttore di rete. In caso contrario il sistema audio funziona al massimo volume.

I Se si utilizza un sistema di altoparlanti connesso alla presa AUDIO OUT, non è più possibile regolare separatamente il volume delle cuffie.

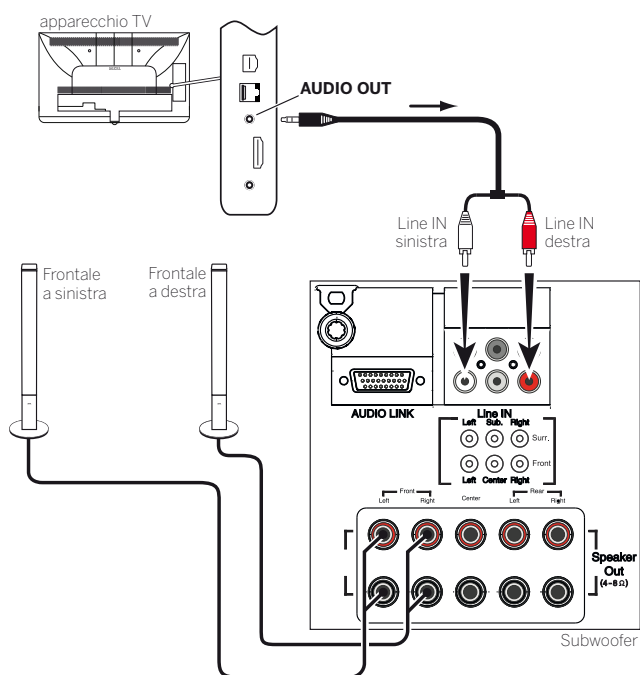

Esempio di collegamento al TV di un sistema di altoparlanti

Configurazione del sistema di altoparlanti (AUDIO OUT)

Tramite la configurazione del sistema audio in Assistente per i componenti audio è possibile indicare se utilizzare ad esempio gli altoparlanti frontali esterni o come utilizzare gli altoparlanti TV (vedere il capitolo **Impostazioni sistema**, componenti audio (vedere capitolo **Impostazioni di sistema**, **Collegamenti – Componenti audio**).

I Dopo aver selezionato la voce di menu **Sistema di altoparlanti (AUDIO OUT)** nell'assistente per i componenti audio, accendere prima il subwoofer tramite l'interruttore di rete. In caso contrario il sistema audio funziona al massimo volume.

Collegamento dell'amplificatore HiFi/AV

Collegamento degli amplificatori HiFi/AV digitali

Collegare all'ingresso audio digitale dell'amplificatore l'uscita audio digitale del TV **SPDIF OUT** con un cavo Cinch:

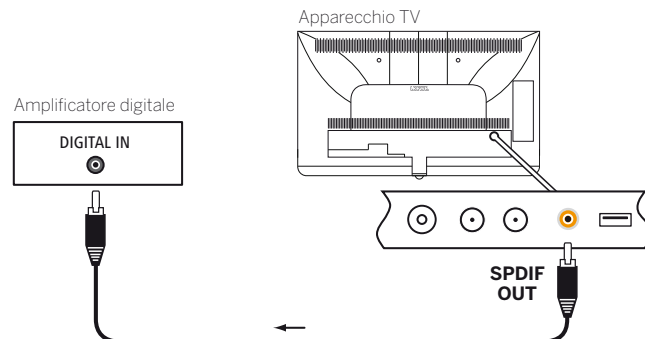

Collegamento di (pre)amplificatori audio digitali tramite canale di ritorno audio (HDMI ARC)

Collegare la presa **HDMI1** della TV attraverso un cavo HDMI utilizzando la presa HDMI dell'amplificatore/del preamplificatore audio compatibile ARC (ad esempio **Loewe MediaVision 3D**). Non è necessaria la registrazione a parte dell'amplificatore nella TV.

Collegamento degli amplificatori HiFi/AV analogici

Collegare all'ingresso audio analogico dell'amplificatore l'uscita audio analogica del TV **AUDIO OUT** attraverso un cavo adattatore cinch stereo / cavo adattatore jack:

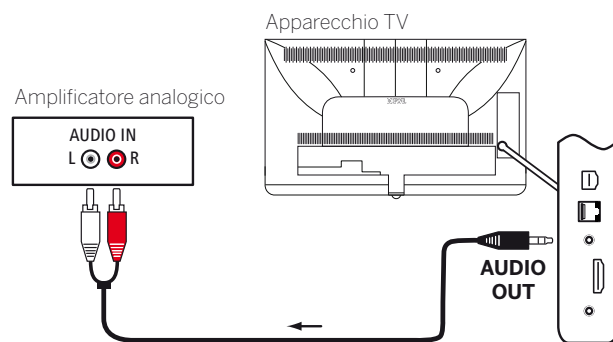

Riproduzione dell'audio con l'amplificatore HiFi/AV

La riproduzione dell'audio attraverso gli amplificatori HiFi/AV collegati viene configurata nelle procedure guidate per i componenti audio (vedere capitolo **Impostazioni di sistema**, sezione **Collegamenti – Collegamenti audio**).

Riproduzione sonora dagli apparecchi esterni

Collegare agli ingressi AV del TV gli apparecchi AV esterni, come ad esempio lettori MP3, per la riproduzione dell'audio.

Collegamento di un dispositivo esterno (ad es. lettore MP3)

Collegare alla presa **AV** dell'apparecchio TV l'uscita (presa jack) del lettore MP3 attraverso l'adattatore VGA⁴.

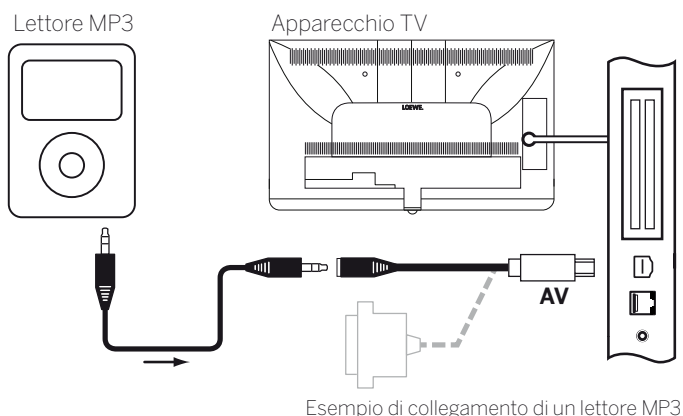

Selezione dell'ingresso AV

La selezione dell'ingresso AV viene descritta a titolo d'esempio per un apparecchio collegato alla presa **AV** (per il collegamento, vedere in alto). La procedura è la stessa prevista per la selezione degli altri ingressi AV



Accedere alla **Elenco AV**.

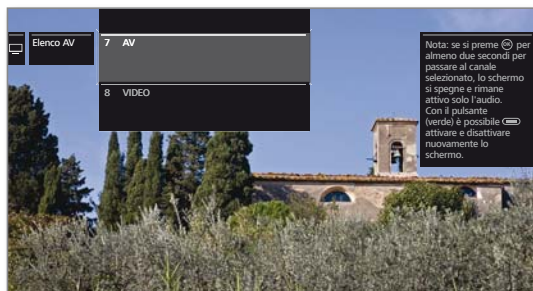

▲ ▼ Evidenziare la sorgente AV desiderata.
OK Impostare la sorgente AV.

Dopo aver selezionato l'ingresso AV, avviare la riproduzione dall'apparecchio esterno.

Riprodurre solo l'audio della fonte AV (schermo spento)

Per riprodurre esclusivamente l'audio di un dispositivo di riproduzione (ad es. lettore MP3), è possibile selezionare le fonti AV in modo che lo schermo si spenga.

Spengendo lo schermo si riduce il livello di potenza assorbita della TV.

Mediante Elenco funzioni lo spegnimento dello schermo non è possibile con le fonti AV HDMI1, HDM2, HDM3 e HDMI4 UHD.



Selezionare l'**elenco AV**.



▼ ▲ Selezionare il collegamento desiderato,
OK premere per almeno due secondi.

Tasto verde: Con il tasto verde è possibile attivare o disattivare di nuovo lo schermo.

Collegamento all'infrarosso (IR-Link)

La funzione IR-Link consente di controllare tramite l'apparecchio TV Loewe i dispositivi di altre marche installati a scomparsa.

I comandi del telecomando vengono inoltrati dal ricevitore ad infrarossi dell'apparecchio TV attraverso un trasmettitore a infrarossi collegato esternamente.

Il sistema di codici per i comandi del telecomando che controllano l'apparecchio supplementare è RC5.

L'uso dell'apparecchio supplementare è possibile solo se l'apparecchio TV è acceso.

Il trasmettitore ad infrarossi è reperibile presso il proprio rivenditore specializzato (si veda capitolo **Accessori**).

Collegare il trasmettitore ad infrarossi all'apparecchio TV

Inserire la spina di collegamento del trasmettitore ad infrarossi nella presa **RS-232C** dell'apparecchio TV.

Posare il cavo di connessione del trasmettitore a infrarossi alla zona anteriore dell'apparecchio supplementare utilizzato.

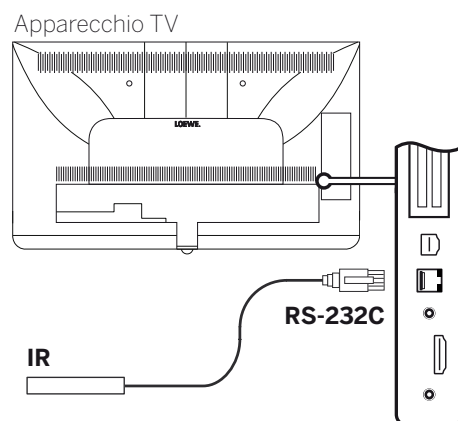

Applicare il trasmettitore a infrarossi all'apparecchio supplementare

Trovare la posizione più adatta per l'apparecchio desiderato (collegamento ottico tra il diodo di trasmissione e il ricevitore a infrarossi dell'apparecchio installato a scomparsa).

Rimuovere la pellicola protettiva della superficie adesiva del trasmettitore a infrarossi.

Fissare il trasmettitore ad infrarossi in questa posizione.



Porta seriale RS-232C (RJ12)

Con l'interfaccia RS-232C (RJ12) è possibile collegare al proprio apparecchio TV un sistema di collegamento della rete domestica di diversi produttori (ad esempio AMX, Crestron).

Per la configurazione dell'interfaccia RS-232C (RJ12) e altre informazioni sui diversi sistemi di collegamento della rete domestica, rivolgersi al rivenditore specializzato.

⁴ Adattatore disponibile come accessorio (vedere capitolo **Accessori**).

Impostazione telecomando

Uso del telecomando per la modalità TV dell'apparecchio TV

 Premere il **tasto TV**. L'indicazione soprastante si illumina per 5 secondi circa.

Nel caso si utilizzi il telecomando per un registratore Loewe

 Premere il **tasto STB**. L'indicazione soprastante si illumina per 5 secondi circa.

Uso del telecomando di un lettore Loewe

 Premere il **tasto VIDEO**. L'indicazione soprastante si illumina per 5 secondi circa.



Uso del telecomando per la modalità radio dell'apparecchio TV

 Premere il **tasto AUDIO**. L'indicazione soprastante si illumina per 5 secondi circa.



Fino a quando si tiene premuto un tasto, l'indicazione della modalità operativa si illumina (**TV – STB – VIDEO – AUDIO**). In questo modo, ogni volta che si preme un tasto si può controllare la modalità in cui è impostato il telecomando.

In alto è riportata l'**impostazione di fabbrica** dei tasti dell'apparecchio (vedere anche la colonna a destra della tabella). I comandi assegnati ai tasti dell'apparecchio si possono modificare anche in base agli apparecchi supplementari disponibili (vedere colonna di destra).

Impostare l'apparecchio per le funzioni di comando audio del telecomando

Di fabbrica, i tasti delle funzioni di comando audio volume () e audio ON/OFF () sono attivi per il apparecchio TV. È possibile cambiare l'apparecchio da controllare.

i L'apparecchio da controllare deve essere prima collegato a uno dei tasti del telecomando (vedere la colonna a destra); dopodiché sarà possibile modificare le funzioni di comando dell'apparecchio corrispondente.

  Premere il **tasto TV** e allo stesso tempo il tasto numerico per almeno 5 secondi. Il LED sul **tasto TV** lampeggia due volte.

Funzione	Tasti	Apparecchio
Funzioni Audio	TV + 3	Auro/AudioVision/MediaVision 3D
	TV + 4	Mediacenter
	TV + 5	TV Loewe
	TV + 6	Loewe TV con Soundprojector senza collegamento del sistema

Impostare il telecomando su altri apparecchi Loewe

Con il telecomando è possibile comandare diversi apparecchi Loewe. I tasti degli apparecchi **STB – VIDEO – AUDIO** possono essere riconfigurati per la gestione dei diversi apparecchi Loewe.

  Premere il tasto dell'apparecchio desiderato e allo stesso tempo il **tasto STOP** per 5 secondi fino a quando il rispettivo LED non lampeggia due volte.

Inserire il codice a due cifre dell'apparecchio dall'elenco riportato di seguito. Il LED corrispondente lampeggia due volte.

Apparecchio	Codice	Impostazione di fabbrica
Loewe ViewVision 8106 H	10	
Loewe Viewvision, Centros 21x2	12	
Loewe ViewVision DR+ DVB-T	13	
Loewe Auro 2216 PS/8116 DT	14	
Loewe BluTech Vision Interactive	15	
Loewe Soundprojector	17	
Database decoder (STB)	18	
Loewe TV - Radio digital	19	AUDIO
Loewe Mediacenter	20	
Loewe BluTech Vision 3D	21	VIDEO
Modalità HDMI CEC	22	
Loewe AudioVision	24	
Loewe Individual Sound Projector ID	25	
Apple IR-Codes	26	
Apple IR-Codes (Apple TV-2G)	27	STB
Loewe Soundbox	28	
Loewe SoundVision	29	
Loewe AirSpeaker	30	
Loewe SoundPort	31	
Loewe MediaVision 3D	35	
Ripristino delle impostazioni di fabbrica	99	

i I codici riportati in questa sezione sono validi solo per la gestione diretta dell'apparecchio aggiuntivo.

i I codici disponibili possono cambiare a seconda dell'aggiornamento firmware del telecomando.

i L'assegnazione predefinita dei tasti dell'apparecchio in fabbrica può variare a seconda dello stato del firmware del telecomando.

Apprendimento del telecomando

Utilizzando i codici dei tasti **18** (database dei decoder) è possibile completare l'apprendimento della procedura guidata del telecomando del decoder in dotazione, come ad esempio il ricevitore via cavo esterno. In questo modo si evita di utilizzare diversi telecomandi.

i Per i codici a due cifre, vedere il capitolo **Dispositivi esterni**, sezione **Impostazione telecomando**.

Le possibilità riportate di seguito sono disponibili per il processo di apprendimento.

- Inserimento di un codice a tre cifre
- Lettura del codice SetTop-Box programmato
- Apprendimento dei singoli tasti
- Eliminazione dei codici acquisiti

i Di seguito si entra nel merito del **tasto STB** a titolo d'esempio dato che il codice dell'apparecchio 18 risulta preimpostato di fabbrica per questo tasto. È infatti possibile configurare i tasti **VIDEO** e **AUDIO** con il codice 18. La descrizione riportata di seguito risulta conforme a queste indicazioni.

Inserimento di un codice a tre cifre

La programmazione del pulsante **STB** è possibile in modo diretto in base ad un codice di cifre basato sugli apparecchi. Un elenco di questi codici è disponibile al capitolo **Pagina codice** alla fine delle presenti istruzioni per l'uso.

  Tenere premuti i tasti **STB** e **OK** per cinque secondi. Il LED sul **tasto STB** lampeggia due volte.

Inserire il codice a tre cifre estratto dall'elenco. Il LED sul **tasto STB** si illumina per un secondo.

Concludere la modalità di programmazione con **OK**. Il LED lampeggia due volte quando la programmazione avviene in modo corretto.

i Se si inserisce un codice errato, il LED lampeggia per due secondi circa. Eseguire nuovamente il processo di programmazione.

Letture del codice SetTop-Box programmato

È possibile visualizzare dal telecomando il codice dell'apparecchio programmato correntemente per il **tasto STB**.

  Tenere premuti i tasti **STB** e **OK** per cinque secondi. Il LED sul **tasto STB** lampeggia due volte.

 Premere il tasto **INFO**.



Il LED sul tasto **STB** mostra il codice programmato con la luce lampeggiante. Per indicare lo 0, la luce lampeggia rapidamente per cinque volte.

Apprendimento dei tasti

Tutti i tasti (ad eccezione dei tasti degli apparecchi **TV**, **STB**, **VIDEO** e **AUDIO**, ma anche dei tasti **V+/-**, **⊙** e **(WEB)**) possono essere acquisiti per la gestione degli apparecchi non contenuti nella banca dati integrata. Le funzioni del tasto selezionato vengono allora sovrascritte, parzialmente o interamente, con il nuovo codice.

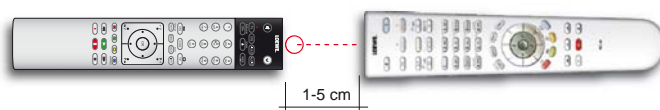
i Disporre il telecomando del TV con il telecomando da sostituire in modo che gli infrarossi si trovino rispettivamente di fronte l'uno all'altro ad una distanza di 1 - 5 cm conservando il contatto visivo (vedere l'illustrazione).



  Tenere premuto il **tasto STB** e allo stesso tempo il **tasto rosso** per cinque secondi. Il LED sul **tasto STB** si illumina in modo permanente.



Premere il tasto da acquisire sul telecomando del TV.



Il LED sul **tasto STB** lampeggia.

Premere il tasto da apprendere sul telecomando originale.

Il LED sul **tasto STB** lampeggia due volte.

Se il codice non viene riconosciuto in modo corretto, il LED sul **tasto STB** lampeggia dieci volte. Ripetere quindi la digitazione sul telecomando originale. Correggere eventualmente l'installazione di entrambi i telecomandi. Continuare con altri tasti secondo la procedura descritta sopra.



Per uscire dalla modalità di apprendimento, premere nuovamente il **tasto STB**.



i La modalità di apprendimento si conclude in modo automatico dopo 10 secondi se non viene premuto nessun tasto.

i Può capitare che non sia possibile apprendere tutti i codici dei telecomandi.

i Si possono annotare le funzioni che sono state attribuite ai tasti alle pagine degli appunti alla fine delle presenti istruzioni d'uso.

Eliminazione delle singole funzioni dei tasti

È possibile cancellare la funzione acquisita di un singolo tasto.

  Premere il **tasto STB** e allo stesso tempo il **tasto verde** per cinque secondi. Il LED sul **tasto STB** si illumina in modo permanente.



Premere il tasto da eliminare sul telecomando del TV.

Il LED sul **tasto STB** lampeggia due volte.



Continuare con la cancellazione di altri tasti secondo la procedura descritta sopra.

 Per uscire dalla modalità di eliminazione premere nuovamente il **tasto STB**.

Il LED sul **tasto STB** lampeggia una volta.



Eliminazione di tutte le funzioni di un tasto dell'apparecchio

È possibile eliminare tutte le funzioni acquisite che sono state impostate nel **tasto STB**.

  Premere il **tasto STB** e allo stesso tempo il **tasto giallo** per cinque secondi. Il LED sul **tasto STB** lampeggia due volte.

Eliminazione tutte le funzioni di tutti i tasti dell'apparecchio

È possibile eliminare tutte le funzioni apprese che sono state impostate nei tasti degli apparecchi **TV, STB, VIDEO** o **AUDIO**.





  Premere il **tasto STB** e allo stesso tempo il **tasto blu** per cinque secondi. I LED sui tasti dell'apparecchio lampeggiano due volte.

Problema	Possibile causa	Risoluzione / indicazione
L'apparecchio TV si spegne da solo.	Per motivi di risparmio energetico lo spegnimento automatico disattiva il TV dopo 4 in assenza di un impiego di quest'ultimo se almeno un gruppo di segnali in ingresso risulta impostato sulla modalità di efficienza energetica Home .	Si consiglia di utilizzare la funzione di spegnimento automatico per risparmiare corrente e per motivi di sicurezza.
Tutti i menu vengono visualizzati nella lingua errata .	La lingua dei menu è stata impostata in modo errato.	Impostazione della lingua del menu: Premere il tasto HOME . Accedere all'ultima voce del menu in basso a sinistra (⚙️). Evidenziare il quarto punto dall'alto dell'elenco riportato di seguito e passare alla colonna successiva a destra. Confermare la prima voce dell'elenco con OK . Selezionare la lingua e confermare con OK .
Problemi generici al collegamento delle apparecchiature esterne con un ingresso AV .	Il tipo di segnale risulta impostato in modo errato.	Impostare il tipo di segnale in modo corretto (Impostazioni sistema → Collegamenti → Impostazioni del collegamento AV → Tipo di segnale). Se risulta impostato automatico per standard AV o il tipo di segnale , questa condizione può portare all'individuazione dei guasti in presenza di segnali non conformi allo standard. In questo caso è necessario impostare norma e segnale conformemente alle indicazioni riportate nelle istruzioni d'uso dell'apparecchio esterno.
Con Teletext vengono visualizzati diversi testi in modo errato.	In Impostazioni sistema risulta impostato il set di caratteri errato.	Impostare il set di caratteri corretto: Impostazioni sistema → Controllo → altri... → Televideo standard → Serie di caratteri → Standard o selezionare il set di caratteri adeguato.
Si verificano errori utilizzando un modulo CA.		Spegnere l'apparecchio TV. Scollegare il modulo CA dall'apparecchio TV. Attendere alcuni secondi. Ricollegare il modulo CA. Riaccendere l'apparecchio TV.
Non è presente l'audio nell' amplificatore audio digitale esterno.	a) L'amplificatore audio digitale esterno non supporta il formato audio selezionato (Dolby Digital, dts, MPEG). b) Il TV e l'amplificatore audio digitale esterno non risultano rispettivamente collegati.	a) Impostare Stereo PCM nel lettore DVD nella selezione audio. Per le emittenti DVB collegate al TV impostare lingua / audio su stereo. b) Collegare SPDIF OUT del TV ad un ingresso digitale dell'amplificatore audio digitale esterno e l'ingresso specifico a quest'ultimo.
Non è stata eseguita la registrazione programmata.	La stazione ha cancellato la trasmissione dei dati EPG, ad es. in seguito a una variazione nella programmazione. L'emittente di cui si effettua la registrazione non supporta la temporizzazione automatica (Accurate Recording) .	Le emittenti sono esclusivamente responsabili della trasmissione dei dati per la temporizzazione automatica . La disponibilità dei dati corrispondenti non può essere garantita.
Sono assenti l'inizio o la fine di una registrazione programmata anche se è stata utilizzata la temporizzazione automatica (Accurate Recording) .	L'orario della trasmissione è stato rinviato e l'emittente, da cui è stata effettuata la registrazione, non ha aggiornato i dati..	Le uniche responsabili della trasmissione dei dati per utilizzare la temporizzazione automatica sono le emittenti stesse. La disponibilità dei dati corrispondenti non può essere garantita.

Problema	Possibile causa	Risoluzione / indicazione
Il TV non riceve nessun indirizzo IP in modo automatico con il tipo di assegnazione desiderata.	Nella rete non è attivo nessun server DHCP.	Impostare un server DHCP. Assegnare un indirizzo IP per il TV in modo manuale .
Nonostante siano in esecuzione file video o musicali non si sentono suoni.	a) Il TV risulta impostato su muto o il volume è stato abbassato in modo eccessivo. b) Un apparecchio audio non disponibile o disattivato è registrato in Impostazioni sistema → Collegamenti → Collegamenti audio , come ad esempio Amplificatore HiFi/AV .	a) Aumentare il volume premendo più a lungo il tasto V+ sul telecomando. Tale operazione elimina anche un eventuale funzione "muto" attiva. b) Collegare l'apparecchio audio ed attivarlo. Nella Procedura guidata componenti audio tornare a Altoparlanti TV .
Non si riesce a riprodurre un file multimediale visualizzato.	Il formato del file non è supportato (vedere anche le restrizioni al capitolo Dati tecnici , sezione Supporti multimediali – Formati di file supportati).	Nessun rimedio.
I caratteri contenuti nel codice WLAN del router wireless non si possono indicare nel corso della configurazione di rete sull'apparecchio TV.	L'apparecchio non supporta tutti i caratteri speciali.	Modificare la password WLAN del router.
Durante la ricerca di un router wireless non viene trovato nessun apparecchio.	Il router non è pronto per la comunicazione wireless.	Verificare il router wireless. Riprovare ad attuare il collegamento dopo qualche minuto.

Specifiche tecniche

Con riserva di modifiche dei dati tecnici e del design dell'apparecchio.

Loewe Tipo di dispositivo:	Art 55 	Art 48 	Art 40 	Art 40
Codice articolo:	54459xxx	54458xxx	54457xxx	54450xxx
Classe di efficienza energetica UE:	vedi etichetta energetica allegata o www.loewe.tv/it/mein-loewe			
Diagonale:	140 cm / 55 pollici	122 cm / 48 pollici	102 cm / 40 pollici	102 cm / 40 pollici
Potenza assorbita Modalità ON max. (potenza audio 1/8 del valore massimo):	226 W	162 W	123 W	102 W
Potenza assorbita Modalità ON (home) ⁽¹⁾ : Consumo energetico annuale ⁽¹⁾ :	vedi etichetta energetica allegata o www.loewe.tv/it/mein-loewe			
Potenza assorbita in modalità stand-by: Potenza assorbita ad apparecchio spento:	0,38 W 0 W	0,38 W 0 W	0,38 W 0 W	0,38 W 0 W
Risoluzione:	Ultra HD 3840 x 2160 px			Full HD 1920 x 1080 px
Tecnologia display / Formato immagine:	LCD con retroilluminazione Edge-LED / 16:9			
Angolo di osservazione (orizzontale / verticale):	178° / 178°			
Dimensioni dell'apparecchio senza piede (LxHxP): Dimensioni dell'apparecchio con piede ⁽²⁾ (LxHxP):	123,0 x 75,2 x 5,5 cm 123,0 x 78,1 x 32,0 cm	107,8 x 66,9 x 5,5 cm 107,8 x 69,8 x 25,0 cm	91,0 x 57,4 x 5,5 cm 91,0 x 60,4 x 25,0 cm	91,0 x 57,4 x 5,5 cm 91,0 x 60,4 x 25,0 cm
Peso approssimativo dell'apparecchio senza piede: Peso approssimativo dell'apparecchio con piede ⁽²⁾ :	27,2 kg 30,6 kg	18,5 kg 20,7 kg	15,2 kg 17,5 kg	15,1 kg 17,4 kg
Temperatura circostante:	5° C – 35° C			
Umidità relativa (non condensante):	20 – 80%			
Pressione dell'aria:	800 – 1114 hPa (0 – 2000 m SLM)			
Identificazione telaio:	SL 410			SL 310F
Alimentazione elettrica:	220 V – 240 V/50–60 Hz			
Tuner:	Terr./cavo: Satellite:	VHF/Hyperband/UHF 4 livelli: 13 / 18 V / 22 kHz / 16 livelli: DiSEqC 1.0 / impianto a cavo unico: EN 50494		
Ambito:	Terr./cavo: Satellite:	terr./cavo: da 45 MHz a 860 MHz satellite: da 950 MHz a 2150 MHz		
Posizioni di memoria emittenti incl. AV e Radio:	6000			
Norme TV:	analogico: digitale:	B/G, I, L, D/K, M, N DVB-T/T2, DVB-C, DVB-S/S2 (UHD su DVB fino massimo 60 Hz)		B/G, I, L, D/K, M, N DVB-T/T2/C/S/S2
Norme colore:	SECAM, PAL, NTSC, NTSC-V, PAL-V (60 Hz)			
Formati audio:	analogico (FM): analogico (NICAM): digitale (MPEG):	Mono, stereo, doppio audio Mono, stereo, doppio audio Mono, stereo, doppio audio, PCM, Dolby Digital, Dolby Digital Plus, Dolby Digital Pulse, Dolby MS11		
Potenza in uscita audio (sinusoidale / musica):	2 x 20 W / 2 x 40 W		2 x 10 W / 2 x 20 W	
Concetto di altoparlante acustico:	Speaker Box			
Televideo:	TOP / FLOF / HiText (Level 2.5)			
Memoria pagine:	2000			
LAN:	Standard supportati:	10 Mbit/sec Ethernet (10Base-T) / 100 Mbit/sec Fast Ethernet (100Base-T)		
WLAN:	Standard supportati Gamma frequenze utilizzata: Tipi di codifica supportati:	IEEE 802.11a/b/g/n, 802.11ac 2400-2483,5 MHz e 5150-5725 MHz WEP 64 e 128 Bit (ASCII e HEX), WPA PSK, WPA2 AES		
Standard rete domestica:	Universal Plug and Play Audio / Video (UPnP AV)			
Formati file supportati ⁽³⁾ :	Immagini: Audio: Video:	JPEG, PNG MP3, M4A (AAC LC), WMA (senza lossless), FLAC, WAV (PCM), Ogg Vorbis AVI (MPEG-1/2, XviD, AC3, MP3), WMV (WMV9, VC-1, WMA9, WMA Pro), MP4 (XviD, H.264/MPEG-4 AVC, AAC LC), MOV (H.264/MPEG-4 AVC, AAC LC), MKV (H.265/HEVC, H.264/MPEG-4 AVC, AC3), FLV (H.264/MPEG-4 AVC, H.263, MP3, AAC LC), MPG (MPEG-1, MPEG Audio), TS/PS (MPEG-2, H.264/MPEG-4 AVC, MPEG2 Audio, AC3), VOB (MPEG-2, MPEG2 Audio, AC3)  H.264/MPEG-4 AVC fino al profilo High (Level 4.2)		

⁽¹⁾ Sulla base di un funzionamento del televisore di quattro ore al giorno per 365 giorni. L'effettivo consumo energetico dipende dal tipo di utilizzo del televisore. Nella modalità Home, i valori inferiori ai 100 Watt sono espressi in cifre decimali (,0).

⁽²⁾ Opzione di installazione fornita in dotazione: Table Stand Art 55 (Art 55), Table Stand Art 40/48 (Art 40/48).

⁽³⁾ Sulla riproducibilità dei singoli formati non ci assumiamo alcuna responsabilità.

Segnali tramite AV (PC IN) / HDMI

La tabella riportata di seguito mostra i segnali compatibili che l'apparecchio TV è in grado di visualizzare dall'adattatore **AV (PC IN)** o dai collegamenti HDMI (**HDMI1, HDMI2, HDMI3, HDMI4 UHD**⁽²⁾).

Impostare il segnale di uscita del proprio apparecchio in modo da farlo coincidere con uno dei segnali della tabella.

■ Si noti che non tutti i segnali su ogni presa HDMI o su AV (PC IN) possono essere visualizzati.

Formato	Orizzontale x Verticale	Frequenza immagini	Collegamento
480i60	720 x 480i	60Hz	PC IN, HDMI 1-3
576i50	720 x 576i	50Hz	PC IN, HDMI 1-3
480p60	720 x 480p	60Hz	PC IN, HDMI 1-4
576p50	720 x 576p	50Hz	PC IN, HDMI 1-4
720p50	1280 x 720p	50Hz	PC IN, HDMI 1-4
720p60	1280 x 720p	60Hz	PC IN, HDMI 1-4
1080i50	1920 x 1080i	50Hz	PC IN, HDMI 1-4
1080i60	1920 x 1080i	60Hz	PC IN, HDMI 1-4
1080p24	1920 x 1080p	24Hz	PC IN, HDMI 1-4
1080p25	1920 x 1080p	25Hz	PC IN, HDMI 1-4
1080p30	1920 x 1080p	30Hz	PC IN, HDMI 1-4
1080p50	1920 x 1080p	50Hz	PC IN, HDMI 1-4
1080p60	1920 x 1080p	60Hz	PC IN, HDMI 1-4
VGA	640 x 480	60Hz	PC IN, HDMI 1-4
SVGA	800 x 600	60Hz	PC IN, HDMI 1-3
XGA	1024 x 768	60Hz	PC IN, HDMI 1-3
WXGA	1360 x 768	60Hz	HDMI 1-3
SXGA	1280 x 1024	60Hz	PC IN, HDMI 1-3
	3840 x 2160p	24Hz	HDMI 1-4
	3840 x 2160p	25Hz	HDMI 1-4
	3840 x 2160p	30Hz	HDMI 1-4
	3840 x 2160p	50Hz	HDMI 4
	3840 x 2160p	60Hz	HDMI 4

Gruppi di ingressi di segnale

Nel TV i segnali vengono suddivisi per sorgenti in diversi gruppi di segnali in ingresso. Durante questa operazione si effettua una distinzione non solo per sorgente, ma anche per tipo di segnale.

Per ogni gruppo di segnali in ingresso sono presenti dei valori specifici per le impostazioni delle immagini.

Nome gruppi dei segnali	Sorgente segnali / tipo segnali
SD Analog	Cavo analogico, interfacce AV, AVS, PC IN ¹⁾ (SD)
SD Digital	DVB (SD), DR+ (SD), MPEG-Encoder
SD Media Player	Riproduzione a tutto schermo di video SD su USB, rete, VOD e archivio multimediale (archivio multimediale HbbTV incluso)
SD HDMI	Riproduzione di video SD su HDMI, come ad esempio lettore DVD
HD Analog	PC IN ¹⁾ (HD)
HD Digital	DVB (HD), DR+ (HD)
HD Media Player	Riproduzione a tutto schermo di video HD su USB, rete, VOD e archivio multimediale (archivio multimediale HbbTV incluso)
HD HDMI	Riproduzione dei video HD su HDMI ad esempio lettore Blu-Ray
3D HD	Riproduzione 3D di video HD (analogico o digitale)
3D SD	Riproduzione 3D di video SD (analogico o digitale)
3D Media Player	Riproduzione a tutto schermo di video 3D (SD/HD) su USB, rete, VOD e archivio multimediale (archivio multimediale HbbTV incluso)
3D HDMI	Riproduzione di video 3D su HDMI ad esempio lettore Blu-Ray 3D
Photo Player	Riproduzione di foto su USB e rete
Browser	Visualizzazione delle pagine internet nel browser (incluse le App multimediali)
VGA	PC IN ¹⁾ (PC) o HDMI (PC)

¹⁾ Con adattatore VGA collegato alla presa AV.

²⁾ Per modello di apparecchio Art 40 (Full HD): collegamento non presente.

Accessori

Potete acquistare gli accessori elencati di seguito dal vostro rivenditore Loewe

Componenti opzionali di montaggio

Un gran numero di diversi componenti opzionali di montaggio per ripiani, tavoli e pareti sono a disposizione del televisore in dotazione.

Una panoramica dei componenti opzionali di montaggio disponibili è riportata nel capitolo **Accessori**, sezione **Componenti opzionali di montaggio**.

Sistemi audio Loewe:

È possibile combinare il TV con i componenti audio Loewe. Sono disponibili diverse possibilità di combinazione per altoparlanti e subwoofer.

Loewe 3D Blu-ray Player:

Con il lettore blu-ray di Loewe BluTech Vision 3D è possibile disporre della migliore dotazione per i dischi blu-ray con materiale 2D e 3D. Grazie all'integrazione dei sistemi Loewe si gestiscono allo stesso tempo BluTech Vision 3D e il TV Loewe utilizzando il telecomando Assist.

Loewe MediaVision 3D:

Loewe MediaVision 3D assolve da una parte la funzione di impianto audio: riproduce i contenuti preferiti tramite il dock integrato per iPod e iPhone identificando automaticamente i brani o le colonne sonore con la funzione MusicID. Dall'altra, Loewe MediaVision 3D è un impianto home-theatre che garantisce una riproduzione audio e video perfetta: grazie al lettore Full-HD 3D Blu-ray estremamente rapido e preciso e a un decoder 5.1. Inoltre, non meno importante, Loewe MediaVision 3D è un vero trionfo di colori in quanto personalizzabile con i numerosi intarsi colorati.

Loewe Assist Easy:

La conformazione ridotta e compatta del telecomando Loewe Assist Easy garantisce una vista complessiva al primo sguardo, pur con tutte le funzioni più importanti controllabili tramite una sola mano. Per questo rappresenta il centro di controllo ottimale per la nuova interfaccia utente Assist Media di Loewe. Essendo un telecomando multifunzione è possibile inoltre utilizzarlo per il controllo di altri prodotti Loewe.

Occhiali 3D Loewe (cod. art. 71133082):

Gli occhiali 3D di Loewe **Active Glasses 3D** consentono di apprezzare le immagini 3D in modo nitido e sono compatibili con tutti i TV Flat 3D di Loewe.

Perni adattatori VESA Loewe M6x32 (cod. art. 90473988):

Per il montaggio di un TV Flat Loewe su un supporto conforme allo standard VESA è **obbligatorio** utilizzare i perni adattatori per Vesa di Loewe, per evitare di danneggiare il TV.

Ulteriori informazioni sono riportate al capitolo **Accessori**, Sezione **Standard VESA**.

Kit di espansione / kit di trasformazione / cavi

Prolunga USB (cod. art. 70167080):

Per raggiungere facilmente le prese USB o per collegare delle chiavette USB con alloggiamenti di grandi dimensioni, all'apparecchio TV è possibile collegare una prolunga USB. La prolunga USB si può acquistare tramite un rivenditore specializzato Loewe.

Adapter Micro-AV / 25cm / Scart (cod. art. 72150080) Set di 3:

Con l'adattatore Scart di Loewe è possibile dotare il TV con una presa AV ad esempio per il collegamento di lettori DVD o registratori DVD.

Adapter Micro-AV / 25cm / VGA (cod. art. 72155080) Set di 3:

L'adattatore VGA consente il collegamento di un monitor per PC o di un decoder.

Oltre agli ingressi video, l'adattatore VGA è dotato di un jack stereo da 3,5 mm per l'audio analogico.

Converter RJ12 / 5m / IR (cod. art. 70533082) Set di 3:

Convertitore di RJ12 su un'emittente IR per utilizzare dispositivi aggiuntivi installati a scomparsa di altri produttori tramite l'apparecchio TV Loewe.

Adapter RJ12 / 2,5m / RS232 (cod. art. 70499082) Set di 3:

Cavo adattatore della presa D-SUB RJ12 a 9 poli a integrazione del TV nei sistemi professionali Home Automation, come ad es. GIRA, CRESTRON, AMX.

Feature Upgrade Stick SL3xx (cod. art. 72341080):

Con la Feature Upgrade Stick si può ampliare la serie di funzioni del proprio apparecchio TV Loewe. Dopo un eventuale software update e l'inserimento della Feature Upgrade Stick sono disponibili nuove funzioni come Bluetooth Music Player (Audio-Streaming), Bluetooth Keyboard ecc.

DR+ Feature Disk (cod. art. 72462W00):

Come la Feature Upgrade Stick SL3xx, anche il DR+ Feature Disk amplia la gamma di funzioni del TV Loewe. Dopo un aggiornamento software eventualmente necessario, utilizzando il DR+ Feature Disk sono disponibili nuove funzioni.

Il DR+ Feature Disk può essere utilizzato come un dispositivo di registrazione per il TV. Registrare e rivedere le trasmissioni televisive desiderate è semplice e rapido, ed è possibile in qualsiasi momento.

Componenti di montaggio opzionali



Wall Mount Slim/Vesa Size 200/300/400

Art 55: 71361T20 (Vesa Size 400)
Art 48: 71391T20 (Vesa Size 300)
Art 40: 71389T20 (Vesa Size 200)



Wall Mount WM 67

Art 55: 72115W80
Art 48: 72115W80
Art 40: 72115W80



Wall Mount Isoflex 32-55

Art 55: 71363B00⁽²⁾
Art 48: 71363B00⁽³⁾
Art 40: 71363B00⁽⁴⁾



Table Stand Art 55 Table Stand Art 40/48

Art 55: Condizioni alla consegna
Art 48: Condizioni alla consegna
Art 40: Condizioni alla consegna



Table Stand Connect 55 Table Stand Connect 40/48

Art 55: 72111Q80
Art 48: 72101Q80
Art 40: 72101Q80



Floor Stand Universal 32-55

Art 55: 72190B00⁽¹⁾
Art 48: 72190B00⁽¹⁾
Art 40: 72190B00⁽¹⁾



Floor Stand Connect 40-55

Art 55: 72188B00
Art 48: 72188B00
Art 40: 72188B00



Floor Stand Connect + Equipmentboard

Art 55: 72188B00 + 71365T00
Art 48: 72188B00 + 71365T00
Art 40: 72188B00 + 71365T00



Screen Lift Plus

Art 55: 65486B10⁽²⁾
Art 48: 65486B10⁽³⁾
Art 40: 65486B10⁽⁴⁾



Wall Stand Flex 32-46

Art 40: 71277B00⁽⁴⁾



Loewe Rack TS

Diverse dotazioni, dimensioni e colori
adatti a TV, Sound ed Equipment Loewe.

⁽¹⁾ Solo se collegato ad un adattatore adeguato da acquistare a parte.

⁽²⁾ Solo in combinazione con l'adattatore VESA Size 400.

⁽³⁾ Solo in combinazione con l'adattatore VESA Size 300.

⁽⁴⁾ Solo in combinazione con l'adattatore VESA Size 200.

Standard VESA

Indicazioni sull'utilizzo dei componenti di montaggio opzionali di altri costruttori secondo lo standard VESA

Per gli accessori Loewe, sono specificati i TV Flat Loewe. Per utilizzare componenti di montaggio opzionali di altri costruttori secondo lo standard VESA, osservare le indicazioni del costruttore o di montaggio del relativo componente.

Loewe non si assume alcuna responsabilità sull'utilizzo di componenti di montaggio opzionali di altri costruttori.

Sul retro del TV sono presenti quattro filettature per l'inserimento dei perni adattatori per VESA.

Per il montaggio di un TV Flat Loewe a un supporto secondo lo standard VESA è **obbligatorio** utilizzare i perni adattatori per VESA di Loewe. In caso contrario il TV potrebbe essere danneggiato.

Nelle filettature poste sul retro del TV (vedere la figura 1) avvitare i perni adattatori per VESA di Loewe con un momento torcente di ca. 4Nm. In caso di viti nelle quattro filettature, rimuoverle preventivamente.

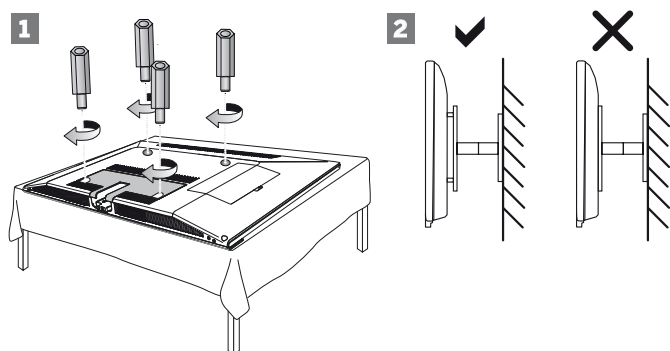

I perni adattatori per VESA di Loewe servono a garantire la stabilità e la distanza minima di 5 mm tra il retro dell'apparecchio e il supporto per VESA (vedere la figura 2). Il supporto per VESA non deve mai stare a contatto con il retro dell'apparecchio.

Per eseguire il montaggio del TV è sempre necessario utilizzare tutti e **quattro** i perni adattatori per Vesa di Loewe. Per ciascun punto di fissaggio deve essere sempre utilizzato **un** solo perno adattatore per VESA. Non è consentito avvitare più di un perno adattatore per VESA né applicare prolunghe ai singoli perni adattatori.

Misurare le distanze dei fori tra le filettature del TV. Se la distanza dei fori sul retro del TV misura 400 x 400 mm, lo standard è VESA 400. Un supporto adeguato deve, quindi, corrispondere anch'esso allo standard VESA 400.

Se il supporto desiderato corrisponde allo standard VESA del TV, è anche necessario che sia adeguato al peso e alla dimensione del TV (per il peso e le dimensioni dell'apparecchio vedere il capitolo **Specifiche tecniche**).

Loewe **non** è responsabile in merito alla portata consentita e al fissaggio tecnicamente corretto del supporto.

Osservare inoltre in ogni caso i punti descritti al capitolo Avvertenze di sicurezza.

Se si utilizza un componente di montaggio opzionale Vesa di un altro costruttore, è possibile acquistare i perni adattatori per Vesa M6x32 (n. art. 90473.988) presso i rivenditori autorizzati Loewe.

Protezione dell'ambiente

Consumo energetico

Questo apparecchio TV è dotato di un alimentatore standby ecologico. In modalità stand-by la potenza assorbita si riduce ad un livello minimo (vedere il capitolo **Specifiche tecniche**). Se si desidera il massimo risparmio energetico, spegnere l'apparecchio con l'interruttore di rete. Tuttavia è necessario prestare attenzione al fatto che i dati EPG (guida TV elettronica) vanno eventualmente persi e **non** vengono effettuate le registrazioni con timer del TV.

i Il TV risulta completamente scollegato dalla rete solo se si rimuove la spina di rete.

La potenza assorbita dal TV durante il funzionamento dipende dalla preimpostazione dell'efficienza energetica nella prima attivazione o nella configurazione nelle impostazioni di sistema.

Attivando la funzione di regolazione della luminosità, l'immagine nello schermo si adatta alla luminosità dell'ambiente. In questo modo l'apparecchio TV assorbe una minore quantità di potenza.

Se per 4 ore non si interviene sul TV (regolazione del volume, cambio di programma, ecc.), per risparmiare energia il TV passa alla modalità stand-by in modo automatico. Un minuto prima della conclusione del periodo di 4 ore, viene visualizzato un messaggio relativo all'interruzione di questo processo.

Imballo e scatola

Il prodotto acquistato presenta caratteristiche di altissima qualità e lunga durata. Per lo smaltimento dell'imballaggio in conformità alle normative nazionali vigenti abbiamo affidato ad aziende specializzate nel campo del riciclaggio l'incarico di ritirare gli imballaggi presso i rivenditori specializzati.

L'apparecchio



INFORMAZIONE AGLI UTENTI ai sensi dell'art. 13 del Decreto Legislativo 25 luglio 2005, n. 151 "Attuazione delle Direttive 2002/95/CE, 2002/96/CE e 2003/108/CE, relative alla riduzione dell'uso di sostanze pericolose nelle apparecchiature elettriche ed elettroniche, nonché allo smaltimento dei rifiuti".

Il simbolo del cassonetto barrato riportato sull'apparecchiatura o sulla sua confezione indica che il prodotto alla fine della propria vita utile deve essere raccolto separatamente dagli altri rifiuti.

L'utente dovrà, pertanto, conferire l'apparecchiatura giunta a fine vita agli idonei centri di raccolta differenziata dei rifiuti elettronici ed elettrotecnici, oppure riconsegnarla al rivenditore al momento dell'acquisto di una nuova apparecchiatura di tipo equivalente, in ragione di uno a uno. L'adeguata raccolta differenziata per l'avvio successivo dell'apparecchiatura dismessa al riciclaggio, al trattamento e allo smaltimento ambientalmente compatibile contribuisce ad evitare possibili effetti negativi sull'ambiente e sulla salute e favorisce il reimpiego e/o riciclo dei materiali di cui è composta l'apparecchiatura.

Lo smaltimento abusivo del prodotto da parte dell'utente comporta l'applicazione delle sanzioni amministrative previste dalla normativa vigente.

Le batterie



Le batterie della dotazione iniziale non contengono sostanze nocive, come ad esempio cadmio, piombo e mercurio.

Ai sensi della normativa in materia di batterie, le batterie usate **non** devono più essere smaltite con i **rifiuti domestici**. Gettare le batterie usate nei **contenitori di raccolta** installati presso i punti commerciali.

Licenze

Realizzato su licenza di Dolby Laboratories. "Dolby" e il simbolo della doppia D sono marchi di Dolby Laboratories.



Questo apparecchio contiene del software basato, in parte, sul lavoro di Independent JPEG Group.

Questo prodotto contiene software sviluppato dal progetto OpenSSL destinato all'impiego in OpenSSL Toolkit (<http://www.openssl.org>).

Il presente software è fornito dall'OpenSSL project "così com'è" e si declina qualsiasi responsabilità, esplicita o implicita, comprendendo, ma non solo, le garanzie implicite di commerciabilità ed idoneità per un particolare scopo. In nessun caso OpenSSL project o i suoi operatori sono considerati responsabili di eventuali danni diretti, indiretti, accidentali, speciali, esemplari o consequenziali (compresi, ma non solo, fornitura di beni o servizi sostitutivi, mancato uso, perdita di dati o profitti, o interruzione di attività) derivanti in qualunque modo e per ogni ipotesi di responsabilità, se in contratto, di stretta responsabilità o torto (inclusa negligenza o altre fattispecie) dall'uso del software, anche in presenza di avvisi in merito ai suddetti danni.

Il presente prodotto contiene software destinato alla crittografia compilato da Eric Young (ey@cryptsoft.com).

Questo prodotto include un software scritto da Tim Hudson (tjh@cryptsoft.com).

Questo prodotto contiene del software sviluppato da terzi e/o del software soggetto alle disposizioni GNU General Public License (GPL) e/o GNU Lesser General Public License (LGPL). Tale software può essere trasmesso e/o modificato secondo la versione 2 della GNU General Public License o, facoltativamente, secondo qualsiasi versione successiva pubblicata dalla Free Software Foundation.

La pubblicazione di questo programma da parte di Loewe avviene SENZA ALCUNA GARANZIA O SOSTEGNO, soprattutto senza la garanzia implicita della COMMERCIALITÀ E UTILIZZABILITÀ PER UNO SPECIFICO SCOPO. Ulteriori dettagli sono riportati nella GNU General Public License. Il software può essere richiesto al servizio clienti Loewe. È possibile scaricare GNU General Public License all'indirizzo: <http://www.gnu.org/licenses/>.

Dichiarazione del costruttore

Questo apparecchio è fabbricato nella UE nel rispetto delle disposizioni del D.M. 26 marzo 1992 ed è in particolare conforme alle prescrizioni dell'art. 1 dello stesso D.M.

Questo apparecchio è conforme all'art. 2 comma 1 D.M. 28.08.95 N. 548.

Produttore:

Made in Germany
Loewe Technologies GmbH
Industriestr. 11
D-96317 Kronach

Distributore:

Loewe Italiana SRL
Via Monte Baldo, 14/P - 14/N
37069 Dossobuono di Villafranca di
Verona

Codici di errore modulo CA

In caso di problemi con il modulo CA, l'apparecchio TV emetterà dei codici di errore. La seguente tabella delle specifiche CI presenta il significato dei codici di errore.

Error Code +	Error condition	Error detected by	Host action	CI Plus Module action	Comments
00		N/A	None	None	
01		CICAM		CICAM goes to pass - through mode ¹ .	
02		CICAM		- CICAM goes to pass-through mode ¹ . - a revocation notification message is displayed.	
03		CICAM/Host		- If EMI>0 CICAM goes to pass-through mode, otherwise switches to DVB CI mode - a response error notification message is displayed.	The service operator and CAS may choose under what conditions to descramble when operating in DVB CI mode.
04		CICAM/Host		- If EMI>0 CICAM goes to pass-through mode, otherwise switches to DVB CI mode - a response error notification message is displayed.	The service operator and CAS may choose under what conditions to descramble when operating in DVB CI mode.
05		CICAM	None	Recommended: - CICAM retries the download 2 times - a response error notification message is displayed.	
06		CICAM	None	Recommended: - CICAM retries the download 2 times - a response error notification message is displayed.	
07		CICAM	None	Recommended: - CICAM retries the download 2 times - a response error notification message is displayed.	
08		CICAM	None	CICAM goes to pass - through mode	
09		CICAM/Host	Host stops the CICAM.	CICAM goes to pass - through mode	
10		CICAM/Host	Host stops the CICAM.	CICAM goes to pass - through mode	
11		CICAM/Host	Host stops the CICAM.	CICAM goes to pass - through mode	
12		CICAM/Host	Host stops the CICAM.	CICAM goes to pass - through mode	
13		Host	Host stops the CICAM.	None	
14		Host	Host goes to DVB-CI mode ² .	None	
15		Host	Host stops the CICAM.	None	
16		CICAM	None	- CICAM goes to pass- through mode - a response error notification message is displayed.	
17		CICAM	None	- CICAM goes to DVB-CI mode ³ - a response error notification message is displayed.	
18		CICAM	None	- CICAM goes to pass- through mode - a response error notification message is displayed.	
19		CICAM	None	- CICAM goes to DVB-CI mode ³ - a response error notification message is displayed.	
20		CICAM	None	- CICAM goes to DVB-CI mode ³ - a response error notification message is displayed.	
21		CICAM	None	- CICAM goes to DVB-CI mode ³ - a response error notification message is displayed.	
22	CICAM Requires Update	CICAM	None	- CICAM goes to pass- through mode - a response error notification message is displayed.	
23-127	Reserved for CI Plus	CICAM	None	- a response error notification message is displayed.	
128-255	Private Use for Service Operator	CICAM	None	- a response error notification message is displayed.	

¹ The CICAM relays the transport stream unaltered and does not descramble any services (CI Plus or DVB).

² The Host behaves like a DVB - CI compliant Host.

³ The CICAM descrambles only services that require no CI Plus protection (DVB-CI fallback mode).

A

Amministratore: L'operatore che amministra la rete si occupa della configurazione e della manutenzione di tutti i componenti relativi alla rete.

Antenna attiva: Un'antenna attiva con un'alimentazione elettrica indipendente e un'amplificazione in grado di migliorare la ricezione in zone con una copertura meno capillare.

ARC: Abbreviazione di **Audio Return Channel**. Vedere **Canale di ritorno audio**.

Audio Return Channel: vedere **Canale di ritorno audio**.

AVI: Abbreviazione di Audio Video Interleave, un formato dati di compressione video sviluppato da Microsoft. In un unico file video AVI possono essere contenuti diversi flussi di dati audio, video e testo (da qui il nome formato container).

B

Banda: Definizione di un intervallo di gamma di trasmissione.

Blu-ray Disc: Formato evoluto del **DVD**. Su un Blu-ray Disc (abbreviato BD) è possibile salvare il contenuto di cinque DVD. In questo modo i dischi Blu-ray offrono uno spazio adeguato per immagini ad alta definizione e formati audio multicanale.

BMP: Abbreviazione di Bitmap, un formato grafico raster sviluppato per Microsoft Windows e OS/2, ampiamente diffuso e, di conseguenza, supportato anche da quasi ogni software di grafica disponibile in commercio senza problemi.

C

Canale (WLAN): Con il termine canale, si intende una determinata parte della banda di frequenza WLAN. Gli apparecchi che vogliono comunicare tra loro devono sfruttare lo stesso canale WLAN. In Europa la banda di frequenza WLAN è attualmente suddivisa in 13 canali.

Canale di ritorno audio: Il canale di ritorno audio, introdotto con lo standard **HDMI 1.4**, trova applicazione quando è collegato ad una TV è collegato un impianto audio con (pre)amplificatore audio, come ad esempio Loewe MediaVision 3D, attraverso HDMI. Attraverso il canale di ritorno audio del cavo HDMI è quindi possibile trasmettere il segnale audio della TV (ad esempio l'audio del programma televisivo corrente) all'amplificatore. In questo modo lo stesso cavo, che normalmente è responsabile della trasmissione dei dati delle immagini dall'apparecchio di riproduzione collegato alla TV, trasmette i dati audio nella direzione opposta. Il canale di ritorno audio rende quindi superflui i cavi Cinch finora richiesti oltre al cavo HDMI.

Cavo Cinch: Cavo per la trasmissione di audio o immagini.

CEC: Abbreviazione di Consumer Electronics Control. L'opzione CEC mette a disposizione degli apparecchi di elettronica di intrattenimento alcune funzioni di controllo di tutti i componenti (ad es. standby del sistema, One Touch Play). CEC viene definito da Loewe anche come **Digital Link HD**.

Client: Anche detto client di rete. Descrive un terminale, come ad esempi il TV in dotazione, che è collegato alla rete e recupera dati da un server (multimediale) per renderli accessibili agli utenti.

Collegamento component: Viene anche detto **Component**. Collegamento attraverso il quale il segnale video trasmesso tramite tre prese Cinch separate. È composto dal segnale di luminosità **Y** e dai segnali relativi alle differenze di colore **Pb** (porzione blu) e **Pr** (porzione rossa).

Common Interface: Common Interface (slot CI) rappresenta un'interfaccia standard. Inserendo i moduli di decodifica adeguati (**moduli CA**) ed una **Smart Card** è possibile fruire dei programmi digitali digitali.

Common Interface Plus: CI Plus rappresenta un'evoluzione dello standard **Common Interface**. In linea di massima, gli slot CI Plus sono compatibili con il precedente standard CI; ciò significa che è possibile continuare a utilizzare i moduli CA e le Smart Card compatibili con il precedente standard CI negli slot CI Plus, se i fornitori dei programmi lo consentono. Tuttavia, per IC Plus valgono anche delle disposizioni addizionali.

Component: vedere **collegamento component**.

Contenuti multimediali: Questa definizione comprende video, file musicali e foto.

D

DHCP: Abbreviazione di Dynamic Host Configuration Protocol. Il DHCP consente la condivisione automatica di diversi indirizzi IP con l'ausilio di un server DHCP.

Digital Link HD: Sistema per la gestione degli apparecchi con collegamento HDMI del TV Loewe in caso di installazione a scomparsa.

DMM: Abbreviazione di Digital Movie Mode. Le immagini vengono sempre riprodotte in modo ottimale a prescindere dal fatto che si tratti di registrazioni di studio, trasmissioni dal vivo o filmati. Le immagini fisse vengono riprodotte con la massima definizione e senza problemi. Anche con le sequenze rapide in movimento, DMM consente la migliore qualità grazie alla produzione di livelli intermedi delle immagini.

DNC: Abbreviazione di Digital Noise Control. I segnali televisivi deboli (in analogico) possono produrre disturbi delle immagini. DNC adatta l'effetto della soppressione digitale dei disturbi ai contenuti delle immagini.

DNS: Abbreviazione di Domain Name System. Agli **indirizzi IP** numerici vengono assegnati dei nomi leggibili, come ad esempio www.loewe-int.de. I server DNS sono responsabili della risoluzione degli indirizzi leggibili nei rispettivi indirizzi IP.

DRM: Digital Rights Management (gestione dei diritti digitali). Processo deputato al controllo dei dati protetti dai diritti d'autore. I contenuti con protezione DRM richiedono oltre all'utilizzo corretto di un apparecchio DRM anche il possesso di una licenza concessa (a pagamento) dal titolare.

DTS: Digital Theater Systems, audio multicanale digitale.

DVB-C/-S/-T: Digital Video Broadcasting significa televisione digitale. Dal punto di vista tecnico DVB definisce il processo standard per la trasmissione di contenuti digitali (televisione, radio, audio multicanale, suono stereofonico, **EPG**, Televideo e altri servizi aggiuntivi) attraverso la tecnologia digitale. **C** indica la trasmissione via cavo, **S** la diffusione via satellite e **T** la trasmissione terrestre o su antenna.

DVD: Abbreviazione di Digital Video Disc e successivamente Digital Versatile Disc (disco versatile digitale).

E

EPG: Electronic Programme Guide (guida TV elettronica) rappresenta la variante elettronica della pianificazione dei programmi televisivi in formato stampato. Grazie all'EPG è possibile leggere sul televisore i programmi televisivi di un'emittente che fornisce tali dati. La panoramica delle trasmissioni comprende il titolo, l'orario di inizio e fine e la durata della trasmissione. Per ogni trasmissione vengono visualizzate anche delle brevi descrizioni dei contenuti.

Ethernet: Tecnologia per reti dati via cavo per reti locali (LAN). Contempla anche le norme ad es. per i collegamenti alle prese e le velocità di trasmissione.

Exif: Abbreviazione di Exchangeable Image File Format. Formato standard per i parametri delle fotocamere digitali moderne, ad es. data e ora, schermo, sensibilità alla luce, orientamento della fotocamera (verticale/orizzontale).

F

FLOF: Full Level One Facilities. Sistema televideo in cui sono indicate separatamente nella riga inferiore di ogni pagina le definizioni e i numeri delle pagine affini. In questo modo il lettore può essere guidato verso altre tematiche correlate. In FLOF non è fornita alcuna informazione sulle pagine esistenti e sulla disponibilità di eventuali sottopagine.

G

Gateway: Passaggio ad un'altra rete. In questo caso si tratta del collegamento dalla rete domestica ad internet.

Come gateway standard viene utilizzato generalmente l'apparecchio di rete che imposta questo collegamento. Di regola, il router DSL funge anche da gateway Internet.

Gruppi di segnali in ingresso: In base al tipo di segnale in ingresso, le sorgenti dei segnali vengono suddivise in diversi gruppi.

Guida TV elettronica: vedere **EPG**.

H

HbbTV: HbbTV (hybrid broadcast broadband television) rappresenta uno standard di settore che offre una piattaforma tecnologica aperta ed indipendente. HbbTV combina le trasmissioni TV con i servizi online attraverso la rete internet a banda larga (DSL).

HDCP: High-bandwidth Digital Content Protection. Sistema di codifica previsto per le interfacce **DVI** e **HDMI** per consentire la trasmissione protetta di dati audio e video.

HDMI: High Definition Multimedia Interface rappresenta un'interfaccia di nuova realizzazione per la trasmissione completamente digitale di dati audio e video.

HD-Ready: Un marchio di qualità che viene assegnato agli articoli che sono in grado di visualizzare immagini televisive ad alta risoluzione (**HDTV**).

HDTV: High Definition Television (televisione ad alta risoluzione) è un termine generico che indica una serie di standard televisivi ad alta risoluzione.

High Band e Low Band: Aree di trasmissione con satelliti.

Host: Letteralmente, ospite. Calcolatore sul quale vengono attuati servizi di server, che mette quindi a disposizione dati. Vedere anche media server.

I

ID rete: NID indica il cosiddetto codice di programma ID di rete, un numero compreso tra 0 e 8191. Nelle reti di alcuni paesi, questo dato è indispensabile. In questo caso vengono ricercati solo i segnali DVB di questa rete di emittenti.

Immagine nell'immagine: vedere **PIP**.

Indirizzo IP: Gli indirizzi IP (indirizzi di protocollo Internet) servono a identificare gli apparecchi all'interno di una rete IP (protocollo Internet). Gli indirizzi IP sono composti da quattro gruppi numerici a tre cifre.

Indirizzo MAC: Indirizzo hardware di una scheda di rete, come ad esempio la scheda di rete del PC. Viene assegnato dal produttore e serve a identificare in maniera univoca gli apparecchi presenti in rete.

Intensità del segnale: Intensità del segnale antenna ricevuto.

IR-Link: La funzione IR-Link consente di controllare tramite l'apparecchio TV Loewe i dispositivi di altre marche installati a scomparsa. L'emittente a infrarossi necessaria in questo caso è disponibile come accessorio e può essere collegata alla presa IR-Link dell'apparecchio TV.

J

JPEG/JPG: Joint Photographic Experts Group è un gruppo di esperti che ha messo a punto un processo standardizzato per la compressione delle immagini digitali. Questa procedura JPEG (abbreviata **JPG**), così definita in onore del gruppo, è un formato grafico per le foto diffuso in tutto il mondo.

L

LAN: Abbreviazione di Local Area Network (in italiano, rete locale). Generalmente utilizzata per definire le reti collegate via cavo (Ethernet).

LCD: Liquid Crystal Display (schermo a cristalli liquidi).

LCN: Logical Channel Numbers (numeri del canale logico). Nel caso delle emittenti con LCN, la stazione trasmette anche il rispettivo numero di assegnazione programma. Le emittenti vengono classificate sulla base di questi numeri di assegnazione programma.

LNB/LNC: Con LNB (Low Noise Block Converter) si indica il componente elettronico fondamentale di un'antenna satellitare. È montato nel punto focale di un'antenna parabolica. La definizione **LNC** (Low Noise Converter) indica che si verifica una trasformazione in una frequenza intermedia inferiore. Il termine Block in LNB indica che la trasformazione interessa un intero campo di frequenza (blocco).

M

Mbit/sec: Indicazione della velocità di trasmissione all'interno delle reti in Megabit, ovvero in milioni di caratteri al secondo. Nel caso di una rete WLAN, la velocità massima è 11 (IEEE 802.11b), 54 (IEEE 802.11g) e/o 300 (IEEE 802.11n) Mbit/sec, nelle reti cablate è di 10 Mbit/sec o 100 Mbit/sec (Fast Ethernet).

Modulatore: Trasmettitore all'interno dei registratori DVD o videoregistratori, che consente la ricezione di segnali tramite il tuner dell'apparecchio TV.

Modulo ad accesso condizionale: vedere **Modulo CA**.

Modulo CA: Il cosiddetto **modulo Conditional Access** comprende il sistema di codifica e confronta il codice trasmesso con quello presente sulla **Smart Card**. Se i due codici coincidono, vengono decodificate le emittenti ovvero i programmi corrispondenti.

Mono: Audio a canale singolo.

MP3: Formato di dati per i file audio compressi.

MPEG: Processo di compressione digitale per i video.

N

NAS: Abbreviazione di Network Attached Storage, supporto di memoria collegato a una rete. L'espressione descrive un disco fisso collegato in maniera indipendente (ovvero, senza PC) nella rete.

NICAM: Standard audio. Si utilizza in Belgio, Danimarca, Inghilterra, Francia, Svezia e Spagna.

NTSC: Sistema colore americano.

P

Page Catching: Comando e richiamo di una pagina del televideo.

PAL: Sistema colore europeo.

PCM: Puls Code Modulation per l'audio digitale.

PIP: Picture in Picture (immagine nell'immagine); una funzione per la rappresentazione di due immagini su uno schermo.

Pixel: Anche detto punto immagine o elemento immagine. Definisce la più piccola unità di un reticolo grafico digitale e la sua rappresentazione su uno schermo con comando reticolo.

Pixel difettoso: Malfunzionamento di un pixel, solitamente su uno schermo LCD. I pixel difettosi possono essere dovuti a errori di produzione. Si tratta, ad esempio, di pixel costantemente illuminati o costantemente neri. I singoli pixel difettosi, tuttavia, sono esclusi dalla garanzia.

PNG: Abbreviazione di Portable Network Graphics, un formato grafico raster liberamente disponibile per una compressione integra.

Port: Una porta è una parte di un indirizzo di rete (o anche indirizzo IP). Essa consente l'attribuzione di pacchetti di dati a diversi servizi, che girano su un apparecchio allo stesso indirizzo di rete.

Powerline: Tipo di collegamento in rete cablato che, mediante alcuni adattatori acquistabili a discrezione dell'utente, consente la trasmissione dei dati attraverso la rete di alimentazione domestica.

Preceiver DVD: Apparecchio combinato di lettore DVD e radio senza amplificatore integrato.

Presca AV: Presa per segnali audio e video.

Presca EURO-AV: Interfaccia per il collegamento di apparecchi video ad un TV. Questa presa si definisce anche presa scart.

Progressive JPEG: JPEG progressivi generati gradatamente. Durante il processo di ricarica la qualità dell'immagine continua ad incrementare.

ProScan/Progressive Scan: Progressive Scan ("scansione progressiva", abbrev. PS) o procedura immagine piena, indica una tecnica per la formazione dell'immagine su monitor, apparecchi TV, beamer ed altri dispositivi, in cui l'apparecchio di output (a differenza della tecnica interlaced) non riceve delle immagini interlaced, ma immagini non interlaced (piene).

PSK: Relativamente alle codifiche WLAN significa Pre-Shared Key, "codice ripartito preliminarmente". I client che intendono collegarsi a una rete wireless con protezione PSK devono conoscere la chiave in questione.

Q

Qualità del segnale: Qualità del segnale antenna in ingresso.

R

Rapporto di contrasto dinamico: In questo caso viene adattata la luminosità del display con un'elevata percentuale di nero nelle immagini. La cosiddetta Backlight (retroilluminazione) viene regolata automaticamente ed il rapporto del contrasto aumenta brevemente, ossia in modo dinamico.

Rapporto statico del contrasto: Descrive la differenza tra la rappresentazione dell'immagine più chiara e più scura.

Rete cablata: vedere LAN.

Rete wireless: vedere WLAN.

RGB: Segnale a colori rosso, verde e blu.

Router: Apparecchio per il collegamento di diverse reti, ad es. rete domestica e Internet.

S

Sintonizzatore satellitare: Ricevitore per le trasmissioni satellitari.

SDTV: Standard Definition TeleVision (programma televisivo in qualità standard).

SECAM: Sistema colore francese.

Server DHCP: Servizio di rete che si occupa dell'assegnazione automatica degli indirizzi IP ai client.

Server multimediale: Indica da una parte l'apparecchio nel quale sono memorizzati i contenuti multimediali, dall'altra è anche la definizione assegnata al servizio svolto dall'apparecchio che mette a disposizione tali dati nella rete.

Set-Top Box: Set-Top Box (abbreviato STB) indica nell'elettronica di intrattenimento un dispositivo collegato ad un altro (solitamente un televisore) che offre all'utente diverse possibilità di impiego.

Slot CI: vedere Common Interface.

Smart Card: La Smart Card è una scheda chip elettronica distribuita dai gestori della programmazione o dai gestori della Pay TV esenti da certificazione. Contiene il codice che viene decodificato dal modulo CA.

Sorgenti AV: Sorgente audio / video.

Stereo: Audio a due canali.

Switch: Apparecchio per il collegamento di diversi computer in una rete.

T

Tag ID3: Informazioni supplementari per i file MP3 e WMA. In questa posizione si possono salvare anche i dati sull'interprete, il titolo, l'album e la copertina dell'album. L'elaborazione di questi dati avviene nel PC mediante un editor tag ID3.

Temporizzazione automatica: Anche definita come **Accurate Recording**. Simile a **VPS** per le emittenti analogiche, la temporizzazione automatica controlla gli orari di avvio e conclusione delle trasmissioni per le emittenti DVB. Se questi tempi sono diversi da quelli programmati nei dati del timer, la durata della registrazione viene adattata automaticamente. La temporizzazione automatica non è supportata da tutte le emittenti DVB.

Tensione di commutazione: Tensione emessa dai videoregistratori per commutare l'apparecchio TV su trasmissione.

Terrestre: Nella trasmissione dati si definisce terrestre la trasmissione radio che non utilizza satelliti come stazione intermedia.

TFT: Thin Film Transistor (transistor a strati sottili). Un'applicazione molto diffusa è il comando degli schermi piatti a cristalli liquidi nei quali per ciascun punto dello schermo si utilizza un singolo transistor. Questa tipologia di display è chiamata LCD a matrice attiva, ma nel linguaggio comune si usa spesso il termine display TFT.

Tuner: Termine inglese per ricevitore.

U

Ultra HD: Ultra HD (abbreviazione di Ultra High Definition) è un formato video digitale ad alta definizione, che corrisponde circa a quattro volte la risoluzione HDTV.

USB: Universal Serial Bus. Sistema di bus seriale per il collegamento di altri apparecchi esterni (ad es. lettori di schede USB, chiavetta USB).

UPnP AV: Abbreviazione di Universal Plug and Play Audio / Video. Serve a controllare gli apparecchi in rete a prescindere dalla marca. Questo standard è attualmente ampiamente diffuso per la creazione di reti domestiche.

V

Velocità di trasmissione: Descrive la velocità di trasmissione dei dati.

VGA: Interfaccia PC per la connessione di uno schermo.

Visualizzazione in formato cinema 24p: I filmati su Blu-ray supportano la visualizzazione in formato cinema 24p. Il lettore Blu-ray trasmette il formato originale del film al televisore con 24 immagini schermo intero al secondo. La DMM (DigitalMovieMode) viene attivata dal produttore e consente di calcolare ed inserire immagini intermedie aggiuntive, limitando l'andamento a scatti del film tipico del cinema e consentendo uno svolgimento scorrevole."

W

WEP: Abbreviazione di Wired Equivalent Privacy (in italiano "privacy equivalente alla rete cablata"). Una volta impiegata come soluzione standard nella crittografia WLAN, oggi obsoleta.

WLAN: Abbreviazione di Wireless Local Area Network ("rete locale limitata senza fili"). Definita anche rete wireless.

WMA: Abbreviazione di Windows Media Audio, formato di dati audio specifico di Microsoft. Come nel caso dei file MP3, anche qui il contenuto è compresso.

WMV: Abbreviazione di Windows Media Video, formato dati video Microsoft.

WPA: Abbreviazione di Wi-Fi Protected Access ("Accesso Wi-Fi protetto"). Ha sostituito il WEP come processo di crittografia standard per le reti wireless.

¹⁾ Per i segnali immagine compatibili, vedere la tabella **Gruppi di ingressi di segnale**.

Y

Ycc/Ypp: Standard colore per i decoder.

YCbCr: Modello colori digitale, utilizzato colloquialmente anche in maniera errata per i segnali con risoluzione standard (SDTV). Il modello colori YCbCr, con il quale sono codificati ad esempio i DVD, è stato sviluppato sulla base del modello colori **YUV** legato alla tecnica televisiva analogica. Nel caso del YCbCr i dati vengono trasmessi senza essere trasformati tramite le interfacce digitali come **DVI** o **HDMI**.

YPbPr: Modello cromatico analogico, vedere anche **collegamento component**. Il segnale analogico YPbPr viene prodotto da un trasformatore nell'apparecchio di riproduzione partendo dal segnale YCbCr e trasmesso al terminale alle 3 uscite dei componenti dell'apparecchio di riproduzione.

YUV: Il modello colori YUV viene utilizzato nei televisori a colori in linea con le disposizioni PAL e NTSC. Colloquialmente si parla spesso di YUV, anche se in realtà si intende **YPbPr**, (nel caso dei collegamenti/cavi analogici) e/o **YCbCr** (nel settore digitale). Il sistema YUV trova applicazione soltanto nella modulazione di quadratura nella trasmissione PAL e/o NTSC e non viene altrimenti utilizzato.

- BG** Този уред отговаря на основните изисквания и разширените съответни предпоставки **Директива 1999/5/ЕС**. Разрешено е използването му във всички държави от **ЕС**, и освен това в **Исландия, Норвегия и Швейцария**. Във **Франция и Италия** използването му е разрешено **само в затворени помещения**.
- CZ** Toto zařízení je v souladu se základními požadavky a ostatními odpovídajícími ustanoveními **Směrnice 1999/5/EG**. Může být používán ve všech zemích **EU** dodatečně také na **Islandu, v Norsku a ve Švýcarsku**. Ve **Francii a v Itálii** je použití přístroje dovolené **jenom v interiéru**.
- D** Dieses Gerät entspricht den grundlegenden Anforderungen und den weiteren entsprechenden Vorgaben der Richtlinie **1999/5/EG**. Es darf in allen Ländern der **EU** sowie zusätzlich in **Island, Norwegen** und der **Schweiz** betrieben werden. In **Frankreich und Italien** ist die Nutzung **nur in Innenräumen** zulässig.
- DK** Dette udstyr er i overensstemmelse med de væsentlige krav og andre relevante bestemmelser i **Direktiv 1999/5/EF**. Det må kun anvendes i **EU-landene** samt i **Island, Norge og Schweiz**. I **Frankrig og Italien** er det kun tilladt at anvende det **indendørs**.
- E** Este equipo cumple con los requisitos esenciales así como con otras disposiciones de la **Directiva 1999/5/CE**. Puede operar en todos los países de la **UE** y adicionalmente en **Islandia, Noruega y Suiza**. En **Francia e Italia**, su uso está permitido **únicamente en espacios interiores**.
- FIN** Tämä laite täyttää **direktiivin 1999/5/EY** olennaiset vaatimukset ja on siinä asetettujen muiden laitetta koskevien määräysten mukainen. Laitetta saa käyttää kaikissa **EU-maissa** sekä **Islannissa, Norjassa ja Sveitsissä**. **Ranskassa ja Italiassa** laitetta saa käyttää **vain sisätiloissa**.
- F** Cet appareil est conforme aux exigences essentielles et aux autres dispositions pertinentes de la **Directive 1999/5/EC**. L'utilisation est possible dans tous les pays de l'**UE**, en **Islande**, en **Norvège** et en **Suisse**. En **France** et en **Italie** l'utilisation est autorisée **uniquement dans des espaces fermés**.
- GB** This equipment is in compliance with the essential requirements and other relevant provisions of **Directive 1999/5/EC**. It may be operated in all countries in the **EU** and also in **Iceland, Norway and Switzerland**. In **France and Italy** it may only be used **indoors**.
- GR** Αυτός ο εξοπλισμός είναι σε συμμόρφωση με τις ουσιώδεις απαιτήσεις και άλλες σχετικές διατάξεις της **Οδηγίας 1999/5/ΕΚ**. Επιτρέπεται η λειτουργία της σε όλες τις χώρες της **ΕΕ**, καθώς και στην **Ισλανδία**, στην **Νορβηγία** και στην **Ελβετία**. Στην **Γαλλία** και στην **Ιταλία** επιτρέπεται η χρήση **μόνο σε εσωτερικούς χώρους**.
- I** Questo apparato é conforme ai requisiti essenziali ed agli altri principi sanciti dalla **Direttiva 1999/5/CE**. Può essere messo in funzione in tutti i paesi dell'**UE** e inoltre in **Islanda, Norvegia** e in **Svizzera**. In **Francia** e in **Italia** è consentito l'uso **solo in ambienti chiusi**.
- N** Dette utstyret er i samsvar med de grunnleggende krav og andre relevante bestemmelser i **EU-direktiv 1999/5/EF**. Det kan brukes i alle **EU-land** og dessuten i **Island, Norge og Sveits**. I **Frankrike og Italia** er **kun innendørs bruk** tillatt.
- NL** Dit apparaat voldoet aan de essentiële eisen en andere van toepassing zijnde bepalingen van de **Richtlijn 1999/5/EG**. Het gebruik is toegestaan in alle landen van de **EU** en ook in **IJsland, Noorwegen en Zweden**. In **Frankrijk en Italië** is het gebruik **slechts binnenshuis** toegestaan.
- P** Este aparelho está em conformidade com os requisitos fundamentais e todas as restantes disposições da **Directiva 1999/5/CE**. Pode ser utilizado em todos os países da **UE** assim como na **Islândia, Noruega e Suíça**. Em **França e Itália** a sua utilização apenas é permitida em espaços interiores.
- S** Denna utrustning är i överensstämmelse med de väsentliga kraven och andra relevanta bestämmelser i **Direktiv 1999/5/EC**. Apparaten får användas i alla länder inom **EU** liksom på **Island, i Norge och i Schweiz**. I **Frankrike och Italien** får apparaten användas **endast inomhus**.



0-9		Collegamento della rete domestica	12
3D	72	Collegamento delle antenne	11
A		Collegamento del sistema di altoparlanti (AUDIO OUT)	116
A ccendere TV tramite LAN/WLAN	98	Collegamento del TV	11
Accensione da remoto	107	Collegamento di PC / decoder	115
Accensione / spegnimento del TV	13	Commengo audio	93
Aggiornamento automatico	76	Common Interface	110
Aggiornamento automatico emittenti	71	Componenti di montaggio opzionali	126
Aggiornamento software!	87	Comportamento all'avvio delle emittenti HbbTV	96
Aggiornamento automatico da Internet	91	Conclusione anticipata della registrazione	44
Aggiornamento dall'antenna	90	Conflitto di registrazione	51
Con supporto di memoria USB	88	Consolle giochi	107, 112
Manuale via internet	89	Contrasto	71, 72
Ammettere la tensione di commutazione su AV	106	Contr. autom. vol.	71
Amplificatore HiFi/AV	105	Correzione della luminosità gamma	72
Amplificatore HiFi/AV o altoparlanti TV (commutabile)	105	Creazione di un nuovo elenco personale	81
Antenna DVB	71, 102, 106	Cronologia	32
Antenna DVB-S	106	D	
Antenna DVB-T	106	Dati del timer	52
Apparecchi collegati a AV	114	Bloccare registrazione	53
Apparecchi collegati alle prese HDMI	112	Cartella	52
ARC	116	Data	52
Archivio DR	45	Emittente	52
Arresto del dispositivo esterno utilizzando il tasto TV	107	Fine	52
Artist Search	65	Inizio	52
Assistente prima messa in funzione	18	Preferito	53
Attenuazione automatica	71	Protezione cancellazione	53
Attivazione del TV con il promemoria	84	Registrazione con sottotitoli	53
Audio	71, 75	Temporizzazione autom.	53
Audio/Radio	30, 61	Tipo di registrazione	52
AV	114	Digital Link	71, 102, 107
B		Digital Link HD	113
Batterie	12	Digital Link HD - funzionalità	107
Bilanciamento	71, 75	Dimmer automatico ambienti	72, 73
Browser	70	Dimmer automatico video (VBD+)	73
C		Disattivazione automatica	7
Cambio di nome dell'elenco personale	81	Dischi fissi	
Camcorder	112	Formattazione	96
Cancellare		Download software	87
Registrazione	46	DR+	71
Segnalibri	59	DR+ Streaming	49, 71
Singoli segnalibri	59	E	
Cancellare blocco	80	Efficienza energetica	18, 71, 86
Cancellare lista	80	Elenco AV	34
Chiavetta USB	87	Elenco funzioni	34
Clear data base	84	Elenco personale	
Codice chiave	85	Cambio di nome dell'elenco	81
Codice segreto	85	Creazione di un nuovo elenco	81
Collegamenti	10, 71, 102	Eliminazione dell'elenco	81
Collegamenti audio	71, 102, 103	Eliminazione di emittenti	81
Collegamento componenti	115	Inserimento di emittenti	81
Collegamento dell'amplificatore HiFi / AV	116	Spostamento di emittenti	81
		Eliminazione dell'elenco personale	81

Eliminazione dell'emittente dall'elenco personale	81
Emittenti	71, 76
Emittenti criptate	20, 21, 27, 77, 111
EPG	35, 71, 84
Equalizzazione film (DMM)	71, 72
Esporta file log	71, 97
Esportare le voci di archivio	47
Extra	71, 108

F

Filtro Deblocking	71, 72
Fissaggio dei cavi	11
FLOF	38
Follow-Me	49, 55
Fonti	30
Formato autom. (AMD)	72
Formato immagine	71, 72, 74
4:3	74
16:9	74
PALplus	74
Panorama	74
Zoom	74
Foto	30, 66
Modalità a tutto schermo	67
Presentazione	67
Rotazione delle fotografie	67
Rotazione immagini	67
Uscita	67
Funzionamento	71
Funzione 3D	73
Funzione del tasto TEXT	96
Funzione pulsante WEB	71, 97
Funzioni intervallo	59
Eliminare di parte della registrazione	60
Esclusione	59

H

Hard disk	71, 96
HbbTV	40, 71, 96
HDMI	112
HDMI ARC	116
HDMI CEC	113
Home	30

I

Image+ Active	71, 72
Immagine	71, 72
Impostazione dell'amplificatore HiFi / AV	105
Impostazione dell'audio	75
Impostazione delle dimensioni dell'immagine PIP	93
Impostazione del volume	31
Impostazioni del collegamento AV	71, 102, 106
Impostazioni di rete	71, 98
Impostazioni di sistema	71

Impostazioni DR+ Streaming	94
Nome apparecchi DR+	95
Nome gruppo apparecchi DR+	95
Numero porta IP	95
Utilizzo di altri archivi	95
Impostazioni DVB	71, 93
Impostazioni immagine	72
Impostazioni multimediali	71
Impostazioni PIP	93
Impostazioni sistema	30
Incluso in dotazione	5
Indicazioni generali sul funzionamento	14, 15, 16
Info menu automatiche	17
Informazioni sulle sezioni nascoste	94
Inserimenti di emittenti per l'elenco personale	81
Installazione dell'apparecchio TV	11
Instant Channel Zapping	31
Intensità colore	71
Intensità del colore	72
Interruttore di rete	9, 13
Intervallo indici di salto	94

L

Lettore Blu-ray	112
Lettore DVD	112
Lingua	18, 71, 84, 121
Lista emittenti Radio	71, 76, 80
Lista emittenti TV	71, 76, 80
LNC/LNB	23, 25, 26
Loudness	71, 75
Luminosità	71, 72

M

MediaNet	68
Menu di navigazione	71, 92
Modalità di avvio rapido	71, 86
Modalità giochi	102, 107
Modalità HbbTV	96
Modalità radio	64, 65
Modalità stand-by	13
Modifica dell'elenco personale	81
Modulo CA	110
Multimedia	98
Multimediale / rete	71

N

Nitidezza	71, 72
-----------------	--------

O

One Touch Recording	43
OPC	72
Ora e data	71, 92

P

Passaggio alle immagini in diretta	42
Passare all'elenco emittenti	31
Passare al segnalibro	58
PC IN - Display	72
PIP	41, 71
Porta seriale RS-232C (RJ12)	117
Posizionamento / regolazione dell'antenna DVB-T	106
Preferiti	30
Pulizia e manutenzione	7

R

Raccolta dati	84
Registrazione	94
Registrazione diretta	43
Registrazione in archivio	43
Registrazione istantanea	43
Regolazione audio	71, 75
Regolazione immagine	71, 72, 74
Regolazione volume	71, 75
Render	71, 101
Ricerca artisti	65
Ricerca automatica TV+Radio	71, 76, 77
Ricerca emittenti	65
Ricerca manuale (comp. stato antenna)	76
Ricerca manuale (comp. stato antenna)	71
Riduzione del rumore digitale (DNC)	71, 72
Rinominare il nome di collegamento HDMI	112
Ripetere la prima installazione	18, 71, 108
Ripristinare le emittenti	80
Ripristino impostazioni	98
Ripristino impostazioni di fabbrica	71, 108, 109
Riprodurre solo l'audio della fonte AV	117
Riproduzione audio	62
Riproduzione musicale	
Ripetizione	63
Riproduzione casuale	63
Scorrimento	62
Riproduzione sonora dagli apparecchi esterni	117
Riproduzione video	55
Modifica delle dimensioni	58
Ripetizione	57
Salto con inserimento specifico	56
Scorrimento	57
Selezione di lingua / audio	58
Rivestimenti dell'apparecchio	11

S

Salto	56
Schermata Home	30
Segnale le registrazioni „Follow me“ avviate	95
Segnalibri	
Eliminazione	59
Eliminazione dei singoli	59
Impostazione	43

Selezionare l'impianto satellitare	22
Selezione degli emittenti	31
con P+/P-	31
con tasti numerici	31
dalla lista canali personale	32
Selezione degli emittenti dall'elenco canali	31
Selezione dei satelliti	24
Selezione della rete	20, 21, 22
Selezione pagine	38
Serie di caratteri DVB	93
Server proxy	98, 100
Servizio a valore aggiunto	40
Servizio di assistenza tecnica	139
Servizi timer	53
Set-Top-Box	112
Sfoglia in MediaNet	69
Sicurezza	6, 7
Sicurezza bambini	48, 71, 85
Side by side	73
Sincronizzazione audio-immagine	71, 75
Slot CI	110
Smart Card	110
Smart Jump	56, 94
Software	71
Sottotitoli	44, 60, 93, 94
Specifiche tecniche del televisore	71, 108, 109
Spiegazione dei simboli	17
Spiegazione dei tasti	17
Spostamento del blocco	80
Spostamento dell'emittente nell'elenco personale	81
Spostamento in verticale dell'immagine	72
Spostare l'immagine vert.	71
Standard VESA	127

T

Tasti colorati	38
Tastiera da cellulare	16
Tasti numerici	14, 31
Tasto AUDIO	118
Tasto ON / OFF	9
Tasto STB	118
Tasto TV	12, 118
Tasto VIDEO	118
Telecomando	8, 118
Televideo	38
Televideo standard	71
Temperatura colore	71, 72
Temporizzazione automatica	53
Tensione di alimentazione 5V	106
Testo HbbTV	40
Timer	50
Elenco timer	50
Tipo di segnale	106
Tolleranza di registrazione serie	94
Tonalità cromatica della pelle	71, 72

TOP 38
Top/bottom73
Trasferire tutte le liste di emittenti 71, 76, 82
TV 30, 31

U

UPnP 12
Uscita audio AV 71

V

VBD+72
Video 30, 54
Visione differita 42
Visione di film bloccati 48
Visualizzazione dello stato 33
Visualizzazione ora permanente 17
Vol. max. all'accensione 71, 75
Volume cuffie 34
Volume massimo 71, 75

W

Web30, 68

Y

YPbPr 115
YUV 115

AUS

Qualifi Pty Ltd
24 Lionel Road
Mt.Waverley VIC 3149 Australia
Tel +61-03-8542 1111
Fax +61-03-9543 3677
E-mail: info@qualifi.com.au

B NL L

Loewe Opta Benelux NV/SA
Uilenbaan 84
2160 Wommelgem, België
Tel +32 - 3 - 2 70 99 30
Fax +32 - 3 - 2 71 01 08
E-mail: ccc@loewe.be

CH

Telion AG
Rütistrasse 26
8952 Schlieren, Schweiz
Tel +41 - 44 732 15 11
Fax +41 - 44 732 15 02
E-mail: infoKD@telion.ch

CN

Guangdong MG Audio Development Co.Ltd
No.8 Jinghu Rd. Xinhua St. Huadu Reg.
GZ, PRC
Tel +86-(0)20-22675666
Fax +86-(0)20-22675777
E-mail: service@loewe-mg.com

Xiamen Tenote Investment Co. Ltd
26F 3# Xinglin Bay Operation Center,
No.478 xinglinwan Avenue,
Jimei District, Xiamen, Fujian, PRC
Tel +86-400 088 1566
E-mail: service@loewe-tnt.com

CY

Hadjikyriakos & Sons Ltd.
121 Prodromos Str., P.O Box 21587
1511 Nicosia, Cyprus
Tel +357 - 22 87 21 11
Fax +357 - 22 66 33 91
E-mail: savvas@hadjikyriakos.com.cy

CZ

BaSys CS s.r.o.
Sodomkova 1478/8
10200 Praha 10 - Hostivar,
Česká republika
Tel +420 234 706 700
Fax +420 234 706 701
E-mail: office@basys.cz

D A

Loewe Technologies GmbH,
Customer Care Center
Industriestraße 11
96317 Kronach, Deutschland
Tel +49 9261 99-500
Fax +49 9261 99-515
E-mail: ccc@loewe.de

DK

EET Europarts
Loewe Denmark
Bregnerødvej 133 D
3460 Birkerød, Denmark
Tel +45 - 82 19 19
E-mail: info@eeteuroparts.dk

E

Gaplasa S.A.
Conde de Torroja, 25
28022 Madrid, España
Tel +34 - 917 48 29 60
Fax +34 - 913 29 16 75
E-mail: loewe@maygap.com

F

Loewe France SAS
Rue du Dépôt,
13 Parc de l'Europe, BP 10010
67014 Strasbourg Cédex, France
Tel +33 - 3 - 88 79 72 50
Fax +33 - 3 - 88 79 72 59
E-mail: loewe.france@loewe-fr.com

FIN

EET Europarts
Loewe Finland
Metsänneidonkuja 12
02130 Espoo, Finland
Tel +358 9 47 850 900
www.eeteuroparts.fi

GB IRL

Loewe UK Limited
1st Floor, 237A Kensington High St
London
W8 6SA, UK
Tel +44 - (0) 207 368 1100
Fax +44 - (0) 207 368 1101
E-mail: enquiries@loewe-uk.com

GR RO AL

Issagogiki Emboriki Ellados S.A.
321 Mesogion Av.
152 31 Chalandri-Athens, Hellas
Tel +30 - 210 672 12 00
Fax +30 - 210 674 02 04
E-mail: christina_argyropoulou@
isembel.gr

HR

Plug&Play Ltd.
Bednjanska 8, 10000 Zagreb
Hrvatska (Kroatia)
Tel +385 1 4929 683
Fax +385 1 4929 682
E-mail: info@loewe.hr

I

Loewe Italiana S.r.L.
Via Monte Baldo, 14/P - 14/N
37069 Dossobuono di Villafranca di
Verona
Tel +39 - 045 82 51 690
Fax +39 - 045 82 51 622
E-mail: info@loewe.it

IL

Clear electronic entertainment Ltd
13 Noah Mozes St.
Agish Ravad Building
Tel Aviv 67442, Israel
Tel +972 - 3 - 6091100
Fax +972 - 3 - 6092200
E-mail: info@loewe.co.il

IND

Nonplus Ultra Home Automation Pvt Ltd
First Floor, No. 615, Second Main Road
Indiranagar Stage I, Indiranagar
Bangalore 560038
India
Tel +91 80 41114599
E-mail: jimmy@nplusultra.in

IR

Pars Royal Taramesh
LOEWE Gallery
#3 Shariati St. Opp. Soheil St.
P.O.Box 1914965537
Tehran, Iran
Tel + 98 21-22391661
E-Mail: info@tarameshgroup.com

JOR

ACCU-TECH Solutions Co.
1-Kharija Al-Ashja'i Street
Jabal Al-Weibdeh
P.O.Box 9668 Amman 11191, Jordan
Tel: +962-6-465-9985
Fax: +962-6-465-0119
E-Mail: info@accutech-solutions.net

KSA

LOEWE Show Room
Olaya Street, Near Kingdom Center
RIYADH, SAUDI ARABIA
P.O.Box 92831 Riyadh 11663
Tel +966-11-4640927
Fax +966-11-4640759
E-mail: hkkurkjian@gmail.com

LV EST

Kpartners, SIA
A. Caka iela 80
Riga, LV-1011, Latvia
Tel +3 71 - 67 29 29 59
Fax +3 71 - 67 31 05 68
E-mail: evgenii.bebnev@loewe.lv

LT

A Cappella Ltd.
Ausros Vartu 5, Pasazo skg.
01129 Vilnius, Lithuania
Tel +370 - 52 12 22 96
Fax +370 - 52 62 66 81
E-mail: info@loewe.lt

N

EET Europarts AS
Olaf Helsetsvai 6 (Vekstsenteret)
0694 Oslo, Norge
Tel +47 - 22919500
E-mail: salg@eeteuroparts.no

P

Gaplasa S.A.
Rua Professor Henrique de Barros
Edifício Sagres, 2º. C
2685-338 Prior Velho, Portugal
Tel +351 - 21 942 78 30
Fax +351 - 21 940 00 78
E-mail: geral.loewe@mayro.pt

PL

3LOGIC Sp.z o.o.
ul. Zakopiańska 153
30-435 Kraków
Tel +48 - 12 640 20 00
Fax +48 - 12 640 20 01
www.3logic.pl

RI

V2 Indonesia
5th Intiland tower
Jl. Jenderal Sudirman 32
Jakarta 10220, INDONESIA
Tel +62-21 57853547
E-mail: service@v2indonesia.com

RL

I Control SAL
Gemmaizeh, Rmeil.
Building 328 1st Floor Beirut, Lebanon
Tel +961 1 446777 / 1 587446
Fax +961 1 582446
E-mail: info@icontrol-leb.com

RUS

Service Center Loewe
Aptekarsky per.4 podjezd 5A
105005 Moscow, Russia
Tel +7 - 499 940 42 32 (ext. 454)
Fax +7 - 495 730 78 01
E-mail: service@loewe-cis.ru

S

EET Europarts AB
Loewe Sweden
Box 4124
SE-131 04, Nacka, Sverige
Tel +46 - 8 507 510 00
E-mail: Kundservice@eeteuroparts.se

SGP

Atlas Care Centre
11 changi south street 3
#03-01 builders centre
Singapore 486122
Tel +65 - 6745 2028
Fax +65 - 6546 7861
E-mail: service@atlas-sv.com

TR

ENKAY GROUP
SERVISPLUS MUSTERI HIZMETLERI
Alemdag Cad. Site Yolu No:18
Umraniye, Istanbul, TÜRKIYE
Tel 444 4 784
E-mail: info@servisplus.com.tr

ZA

Volco Enterprise Close Corporation
Unit 8
7 on Mastiff (Road)
Longlake Ext 1, Lingbro Business Park
2165 Johannesburg
Tel +27 11 608 1228
Fax +27 11 608 1740
E-mail: v63@mweb.co.za

STB							
ABSAT	166, 169	CONDOR	164, 226	GENEX	317	LORENZEN	161, 162, 163, 164, 165, 186
AEGIR	179	CONNEXIONS	047, 096, 226, 231	GENERAL-INSTRUMENTS	024	LORRAINE	193
AIWA	141	CONRAD	006, 010, 164, 169, 226, 230	GIUCAR RECORD	332	LUPUS	226
AKAI	033, 104	CONTEC	054, 135, 169	GMI	089	LUXOR	006, 010, 021, 088, 097, 099, 120, 123, 130, 214
ALBA	060, 017, 067, 104, 111, 126, 180, 201	COSAT	059	GOLDBOX	175	LYONNAISE	110
ALCATEL	336	CROWN	175	GOODMANS	128, 191, 211	M&B1	197
ALDES	133, 168, 179, 201	CRYPTOVISION	067, 315	GRAETZ	067, 111	MACAB	225, 232, 248, 329
ALLSAT	033, 048, 059, 077, 201	CYBERMAXX	116	GRANADA	088, 099	MAGAI	080
ALLSONIC	133, 168, 226	CYRUS	037	GRANDIN	021, 099	MANATA	060, 171, 172
ALLTECH	060, 137, 225	DAERYUNG	047	GROTHUSEN	185, 239	MANHATTAN	042, 059, 067, 106, 111, 151, 171, 172, 179, 210, 221
ALPHA	033	DAEWOO	060, 017, 025	GRUNDIG	017, 193		
ALTAI	047	DANSAT	048, 077		026, 003, 067, 090, 097, 171, 172, 176, 217, 227, 240, 241, 242, 020, 307, 316	MARANTZ	033, 037
AMITRONICA	060	DAUMLING	163	HANSEATIC	197	MASCOM	081
AMPERE	047, 186, 207	D-BOX	045, 214	HANTOR	017, 094	MASPRO	060, 026, 003, 093, 096, 106, 108, 113, 137, 161, 176, 242
AMSTRAD	060, 006, 047, 071, 097, 132, 165, 174, 175, 186, 212, 216, 217, 227, 228	DECCA	038	HANURI	179	MASTER_S	135
		DECSAT	310	HARTING UND HELLING	133	MATSUI	003, 109, 171, 172, 176
ANGLO	060	DECSAT CANAL	310	HASE & IGEL	161	MAX	164
ANKARO	060, 051, 133, 161, 162, 168, 226	DELFA	212	HELIOCOM	164	MB	197
ANTTRON	017, 077, 180	DEUTSCHE TELEKOM	056	HIGH PERFORMANCE	085, 122	MEDIABOX	191, 211
APOLLO	017	DEW	025, 054	HINARI	017, 077	MEDIAMARKT	175
ARCON	025, 051, 079, 132, 136, 161	DIAMOND	225	HIRSCHMANCE	090	MEDIASAT	006, 128, 191, 211, 223
ARMSTRONG	033, 175	DIRECTV	144	HIRSCHMANN	006, 009, 010, 047, 081, 113, 133, 171, 172, 176, 196, 203, 216, 219, 243	MEDION	060, 226
ARTHUR MARTIN	130	DISCOVERER	197	HISAWA	094	MEDISON	060
ASA	009	DISEQC	171, 172	HITACHI	067, 106, 111, 120	MEGA	033
ASAT	025, 033	DISK EXPRESS	051	HNE	165	MELETRONIC	204
ASLF	060	DISMOND	225	HOUSTON	059, 071, 161, 162, 171	MEMPHIS	054, 134
AST	127, 194	DISTRATTEL	119, 146, 147, 149, 185, 217	HUMAX	212, 236, 244, 005	METRONIC	060, 017, 117, 119, 121, 131, 146, 147, 149, 151, 152, 153, 154, 156, 157, 168, 175, 179, 180, 185, 204, 217
ASTACOM	171, 172	DISTRISAT	033, 059	HUTH	013, 054, 059, 094, 133, 136, 161, 162, 163, 164, 168, 169, 175, 186	METZ	090, 176
ASTON	032, 095	DNR	161	HYPERVISION	345	MICRO	164, 180
ASTRA	013, 021, 025, 098, 099, 164, 175, 178, 190, 222, 223	DNT	033, 037, 047, 231	ICX	138	MICRO ELECTRONIC	060
ASTRO	006, 091, 094, 176, 177, 179, 180, 181	DRAKE	029	IKUSI ALLSAT	136	MICRO MAXX	116
AUDIOTON	059, 180	DST	017	IMEX	185	MICRO STAR	116
AUSTAR	212, 332	DUAL	025	IMPERIAL	126	MICRO TEC	060
AVALON	047	DUNE	226	INGELEN	088, 099	MICRO TECHNOLOGY	060, 190, 223
AXIS	054, 210, 223, 226	DYNASAT	196	INNOVATION	116	MICRONIK	249
BARCOM	021, 051	ECHOSTAR	060, 021, 047, 086, 088, 128, 211, 213	INTERNATIONAL	186	MINERVA	003, 090
BEKO	067	EIF	014, 198	INTERTRONIC	175	MITSUBISHI	067, 090
BEST	051, 226	EINHELL	060, 006, 017, 097, 163, 168, 169, 175, 186, 222	INTERVISION	042, 059, 164, 170	MITSUMI	222
BIRMINGHAM CABLE	343	ELEKTA	179	ITALTEL	213	MNET	320, 321, 342
BLAUPUNKT	090, 176	ELSAT	071	ITT	021, 067, 088, 099, 120, 123	MORGAN	060, 033, 059, 132, 163, 169, 175, 186, 199, 207, 222, 250
BLUE SKY	060, 217	ELTA	017, 033, 059, 226	ITT NOKIA	009, 010, 021, 067, 088, 099, 120, 123, 214	MOVIE TIME	328
BOCA	163, 169, 175, 186, 199, 207, 222	ELTASAT	059	JEEMON	059	MR ZAPP	329
BRAIN WAVE	094, 161	EMANON	017	JERROLD	138, 330, 332, 341, 343	MULTICHOICE	100, 235
BRANDT	069	EMME ESSE	133, 213, 226	JOHANSSON	059, 094	MULTISTAR	080
BRITISH SKY BROADCASTING	050, 227	ENGEL	060	JOK	171, 172, 200, 229	MURATTO	127, 193
BRITISH TELECOM	341	EP SAT	067	JSR	059	MYRYAD	037
BROADCAST	013	EURIEULT	185, 217	JVC	003, 104	MYSTAT	060
BROCO	060, 223	EUROCRYPT	021, 067	KABELVISION	330	NAVEX	094
BRUNS	133	EURODEC	110, 232	KAMM	060, 215	NEC	030, 073
BSKYB	227	EUROPA	006, 033, 161, 162, 164, 169, 212	KATHREIN	060, 033, 037, 080, 081, 090, 091, 094, 096, 112, 114, 135, 166, 176, 180, 196, 204, 218, 245, 246	NEIRU	079
BT	104, 171, 172, 229, 335	EUROPEAN	163	KEY WEST	163	NETA P	140
BT SATELLITE	171	EUROSAT	175, 225	KOLON	017	NETWORK	077
BUBU SAT	060	EUROSKY	164, 175, 186, 226	KONIG	164	NEUHAUS	060, 006, 059, 161, 162, 164, 169, 210, 223, 260, 161, 210
BUSH	048, 077, 106, 126	EUROSTAR	164, 215, 233, 234	KOSCOM	210	NEUSAT	060, 175, 201
BVV	161	EUTRA	137, 203	KOSMOS	080, 081, 133, 193	NEXTWAVE	138
CABLETIME	308, 311, 312, 333, 334	EXATOR	017, 104, 180	KR	059, 137, 180, 203	NIKKO	060, 175, 201
CAMBRIDGE	006, 104, 199	FAGOR	059	KREISELMEYER	176	NOKIA	009, 010, 021, 045, 067, 088, 099, 105, 120, 123, 211, 214, 242, 251, 346
CANAL	019	FERGUSON	023, 048, 067, 077, 106, 108, 111, 124, 206	K-SAT	060	NOMEX	221
CANAL DIGITAL	128	FIDELITY	006, 071, 097	KYOSTAR	017, 180	NOOS	329
CANAL PLUS	128, 019, 320, 321	FILMNET	318	KYOTO GMI ATLAN	143	NORCO	221
CANAL SATELLITE	128, 191, 211	FINLNEDIA	021, 067	L&S ELECTRONIC	226	NORDMENDE	017, 067, 179, 206
CANARY	137	FINLUX	009, 010, 021, 067, 220	LASAT	054, 164, 175, 179, 186, 199, 222, 226	NOVIS	094
CARAT.SOM	054	FINNSAT	110	LEMON	161, 162, 247	NSC	328
CHAPARRAL	012, 134	FLAIR MATE	060	LENCO	060, 017, 025, 079, 161, 162, 164, 193, 221, 223, 226	NTC	133, 203
CHESS	197	FORCE	068	LENNOX	042, 059	NTL CABLETELL	332
CITYCOM	135, 164, 203, 204, 230	FOXTEL	235, 022, 319	LENSON	006	OCEANIC	225
CLARK	180	FRACARRO	017, 087, 196, 213	LEXUS	033	OCTAGON	017, 025, 054, 161, 162, 180
CLATRONIC	094	FRANCE TELECOM	344	LEYCO	104	OKANO	080, 133, 175
CLEMENS KAMPHUS	133, 210	FREECOM	017, 193, 201	LG (GOLDSTAR)	079, 107, 193	OLYMPIC	133
CLYDE CABLE VISION	317	FREESAT	137	LIFESAT	197, 226	ONDIGITAL	187, 188, 189
CNT	179	FTE	060, 080, 136, 137, 169, 196, 199, 212, 226	LIFETEX	116	ONO	301
COMCAST	004	FUBA	010, 014, 017, 021, 047, 051, 088, 135, 176, 220, 226	LOKIA	088	OPTEX	059, 135, 196, 208
COMCRYPT	320, 321	G SAT	077, 130				
COMMANDER	161, 162	GALAXI	051				
COMM LINK	168	GALAXIS	054, 059, 133, 161, 168, 209, 210, 211, 212, 223, 226, 236, 237, 238				
COMMUNICADO	054	GALAXISAT	127				
COMTEC	054, 168	GARDINER	204				

OPTIMA	133	SATMASTER	013	191, 205, 206, 211
OPTUS	332	SATPARTNER	017, 079, 094, 133, 179,	THORENS 225
ORBIT	025, 194		180, 193, 201	THORN 067
ORBITECH	006, 017, 103, 169, 181, 224	SATSTATION	151	THORN-FERGUSON 023, 048, 067
ORIGO	126, 221	SAVA	077, 108, 161, 164, 171,	TIOKO 135, 175
OSAT	097		172, 179, 200, 201, 206, 217	TLEWIRE 059
OTTO VERSAND	090	SCHACKE	180	TOKAI 033
OXFORD	104	SCHAUB LORENZ	088, 099	TONNA 060, 006, 013,
P		SCHNEIDER	171, 172, 218	059, 067, 171, 210
PACE	001, 022, 044, 048, 050,	SCHWAIGER	077, 114, 135, 161, 164,	TOPFIELD 011
	067, 077, 098, 108, 124,		169, 197, 217, 255	TORX 341
	189, 202, 227, 242, 252,	SCIENTIFIC ATLANTA	305, 306, 325, 326	TOSHIBA 067, 145
	253, 319, 347	SEDEA-ELECTRONIQUE	017	TPS 129, 205
PACIFIC	225	SEEMANN	047, 104, 175, 223	TRENDLINE 222
PACKSAT	171, 172	SEG	017, 094, 165,	TRENDPLAIN 222
PALCOM	092		178, 190, 197, 226	TRGRA 088
PALLADIUM	003, 006, 017, 175	SELECO	059, 213	TRIAD 085, 101, 127, 193, 194
PALSAT	006	SEPTIMO	146, 151, 154	TRIASAT 006, 220
PANASAT	235, 254	SERVI SAT	059	TRIAx 060, 006, 033,
PANASONIC	031, 067, 124, 227	SIEMENS	090, 176, 199	047, 211, 220, 230
PANDA	021, 048, 067, 164, 176, 210	SILVA	079, 193	TRISTAR 025
PATRIOT	104	SINTRACK	013	TUDI 327
PHILIPS	026, 003, 033, 037, 051,	SKANTIN	060	TWINNER 115, 119
	067, 077, 124, 128, 144,	SKARDIN	223	UNIDEN 058, 071, 080, 148, 208
	156, 161, 162, 169, 171,	SKINSAT	006	UNISAT 033, 054, 175
	172, 176, 180, 187, 188,	SKR	060	UNITED CABLE 330, 341
	191, 204, 211, 218, 229,	SKY	034, 050, 189, 227, 001	UNITOR 051, 094
	242, 313, 323, 329, 345	SKY MASTER	060, 133, 168,	UNIVERSUM 003, 009, 071,
PHOENIX	054, 077		170, 197, 215	164, 165, 176
PHONOTREND	042, 059, 133,	SKY PLUS	002	VAIADIGITAL 078
	142, 168, 212	SKYLAB	051	VARIOSAT 176
PIONEER	128, 191, 211, 302	SKYMAX	033	VARIOSAT 176
PIXX	255	SKYSAT	197	VECTOR 178
PLANET	126, 213	SKYVISION	059	VENTANA 033, 037
POLSAT	110	SL	161, 165, 175, 186	VESTEL 165
POLYTRON	047, 135	SM ELECTRONIC	060	VIASAT 016
PREDKI	017, 094	SMART	186	VIDEOCRYPT 023
PREISNER	047, 103, 163, 169,	SONY	067, 211, 227	VIDEOTRON 331
	175, 186, 199, 222	SR	222	VIDEOWAY 331
PREMIER	059, 133	STARLAND	060	VIDIO WAY 015
PREMIERE	191, 211, 214, 007	STARRING	094	VIPER 054
PROMAX	067	STARSAT	080	VIRGIN MEDIA 063
PROSAT	168, 170	STRONG	017, 025, 179, 180, 186,	VISIOPASS 309, 313, 329
PROSONIC	165		196, 211, 226, 235	VISIOSAT 060, 194, 200
PROTEK	225	STS	328	VIVA 161, 162
PROVISAT	201	STV	014	VORTEC 017, 082, 083, 132, 142
PROVISION	179	STVI	014, 137	VTECH 127, 194, 200, 204
PVP STEREO VISUAL	330	SUMIDA	175	WELA 060, 163, 169, 186
PVP STEREO VISUAL MATRIX	341	SUNNY SOUND	226	WESTMINSTER 335
PYE	003	SUNSAT	060, 223	WETEKOM 006, 197, 207
PYXIS	208, 210	SUNSTAR	163, 175, 186, 222, 226	WEWA 067
Q		SUPERCABLE	343	WIBO 175
QUADRAL	168, 169, 170,	SUPERNOVA	189	WINERSAT 094
	171, 172, 173, 226	T	059	WINTERGARTEN 168
QUELLE	090, 097, 164, 165	TAGRA	008	WISI 006, 047, 067, 088,
QUIERO	110	TANDBERG	085, 122	123, 127, 164, 169,
R		TANDY	067, 108	176, 194, 200, 210
RADIOLA	033, 037	TANTEC	067	WITTENBERG 071
RADIX	047, 137, 216	TATUNG	116	WOLSEY 085, 122
RAINBOW	137, 180	TCM	013, 059	WOORISAT 179
RC	138	TECHNILAND	006, 028, 033, 047, 102	WORLD 094
RC-1000	104	TECHNISAT	103, 181, 184, 224, 231	WORLDSAT 171, 172
RED STAR	226	TECHNOWELT	164	X
REDPOINT	223	TECO	025, 175, 222	COM 169
REDSTAR	226	TELASAT	164, 197	XCOM MULTIMEDIA 046
RFT	033, 037, 161, 162, 168, 224	TELECIEL	180, 201	XRYPTON 226
ROADSTAR	060	TELECOM	060	XSAT 060, 046, 166, 169
ROVER	060, 170	TELEDIREKT	077	Y
S		TELEFUNKEN	017, 083, 171, 172	ES 189
SABA	077, 108, 161, 164,	TELEKA	026, 006, 047, 081, 103,	Z
	171, 172, 179, 200,		180, 161, 164, 175, 203, 210	AUNKONIG 161
	201, 206, 217, 229	TELEMASTER	179	ZEHNDER 051, 080, 114, 127, 135
SABRE	067	TELEMAX	018	165, 179, 204, 226, 255
SAGEM	205, 329	TELEPIU	320, 321	ZENITH 034, 314
SAKURA	054, 057	TELE PLUS ONE	320, 321	ZETA-TECHNOLOGY 033
SALORA	021, 088, 099, 120, 130, 303	TELESAT	164, 197	ZODIAC 180
SAMSUNG	017, 080, 127, 132,	TELESERVICE	311, 314	ZWERGNASE 163, 175
	211, 243, 302, 324	TELESTAR	006	
SAT	006, 071, 127, 194	TELETECH	215	
SAT PARTNER	017, 094, 133,	TELEVES	006, 067	
	179, 180, 193, 201	TELEWIRE	059	
SAT TEAM	060	TENSAI	025, 094	
SATBOX	304	TEVION	116	
SATCOM	013, 164, 197	THOMSON	060, 049, 067, 128,	
SATEC	060, 077, 242		155, 164, 171, 172,	
SATECO	017			
SATELCO	226			
SATFORD	013			
SATLINE	170			

LOEWE.